

ISSN - 0043 - 5201
Cena 18,00 zł



W I A D O M O Ś C I
U R Z Ę D U
P A T E N T O W E G O

Nr 9
WRZESIEŃ 2005

Wydawnictwo
Urzędu Patentowego Rzeczypospolitej Polskiej
Warszawa

SPIS TREŚCI

Część I Komunikaty urzędowe

Część II Ogłoszenia o udzielonych prawach

A. Wynalazki

245.	Udzielone patenty (od nr 189 629 do nr 189 868)	1820
246.	Tłumaczenia patentów europejskich	1840
247.	Decyzje o odmowie udzielenia patentu (wydane po ogłoszeniu o zgłoszeniu)	1840
248.	Decyzje o umorzeniu postępowania (wydane po ogłoszeniu o zgłoszeniu)	1841
249.	Decyzje stwierdzające wygaśnięcie decyzji o udzieleniu patentu	1841
250.	Wpisy i zmiany w rejestrze patentowym (nie uwzględnione w innych samodzielnych ogłoszeniach)	1841
251.	Decyzje o wygaśnięciu patentu	1842

B. Wzory użytkowe

252.	Udzielone prawa ochronne (od nr 61 581 do nr 61 640)	1844
253.	Decyzje o odmowie udzielenia prawa ochronnego (wydane po ogłoszeniu o zgłoszeniu)	1847
254.	Decyzje o umorzeniu postępowania (wydane po ogłoszeniu o zgłoszeniu)	1847
255.	Decyzje stwierdzające wygaśnięcie decyzji o udzieleniu prawa ochronnego	1847
256.	Decyzje o wygaśnięciu prawa ochronnego	1848

C. Wzory przemysłowe

257.	Rejestracja (od nr 8 355 do nr 8 584)	1849
258.	Wpisy i zmiany w rejestrze wzorów przemysłowych (nie uwzględnione w innych samodzielnych ogłoszeniach)	1876
259.	Decyzje stwierdzające wygaśnięcie decyzji o udzieleniu prawa z rejestracji	1876
260.	Decyzje o unieważnieniu prawa z rejestracji	1876
261.	Decyzje o wygaśnięciu prawa z rejestracji	1876

C'. Wzory zdobnicze

262.	Decyzje o wygaśnięciu prawa z rejestracji	1877
------	---	------

D. Znaki towarowe

263.	Udzielone prawa ochronne na znaki towarowe (od nr 159 681 do nr 160 410)	1878
264.	Decyzje o odmowie udzielenia prawa ochronnego (wydane po ogłoszeniu o zgłoszeniu)	1975
265.	Decyzje o umorzeniu postępowania (wydane po ogłoszeniu o zgłoszeniu)	1975
266.	Decyzje stwierdzające wygaśnięcie decyzji o udzieleniu prawa ochronnego	1977
267.	Przeniesienie prawa ochronnego w stosunku do niektórych towarów (art. 162 ust. 4)	1977
268.	Wpisy i zmiany w rejestrze znaków towarowych (nie uwzględnione w innych samodzielnych ogłoszeniach)	1977
269.	Decyzje o unieważnieniu prawa ochronnego	1999
270.	Decyzje o wygaśnięciu prawa ochronnego	1999
271.	Decyzje o zmianie lub uchyleniu decyzji (opublikowanych w Wiadomościach Urzędu Patentowego)	2001
272.	Rejestracja międzynarodowa uznana w Polsce	2002

E. Oznaczenia geograficzne

F. Topografia układów scalonych

G. Sprostowania opisów patentowych i opisów ochronnych

273.	Opisy patentowe	2021
------	-----------------------	------

H. Ogłoszenia

274.	Oświadczenia o gotowości udzielenia licencji (licencja otwarta) - patenty	2021
------	--	------

Część III Informacje

Orzecznictwo i wyjaśnienia

Ustawodawstwo zagraniczne. Statystyka. Informacje

Korekta

(ogłoszeń zamieszczonych w Wiadomościach Urzędu Patentowego)

WYDAWNICTWO URZĘDU PATENTOWEGO RZECZYPOSPOLITEJ POLSKIEJ

Redakcja i administracja: Urząd Patentowy RP, Al. Niepodległości 188, skr. poczt. 203, 00-950 Warszawa
tel. 825-80-01 wew. 280, telefax 875-06-82

Informacja o cenach i warunkach prenumeraty na 2006 r. - dla czasopisma: WIADOMOŚCI URZĘDU PATENTOWEGO

Warunki prenumeraty:

1. Cena prenumeraty na 2006 r. wynosi 216,00 zł.

2. Wpłaty i zamówienia na prenumeratę przyjmuje Urząd Patentowy RP, 00-950 Warszawa, Al. Niepodległości 188/192 w pok. 22 w godz. 8³⁰ - 15³⁰ lub na konto NBP O/O Warszawa Nr 93101010100025832231000000.

Egzemplarze archiwalne można nabyć w Urzędzie Patentowym RP, Al. Niepodległości 188, skr. poczt. 203, 00-950 Warszawa w Wydziale Rozpowszechniania Wydawnictw UP - telefon 825-80-01 wew. 107, 224.

Cena 18,00 zł.

Urząd Patentowy RP. Zam. 674/2005. Nakład 435 egz. Obj. ark. druk. 25,5.



W I A D O M O Ś C I URZĘDU PATENTOWEGO

Warszawa, 2005 09 30

Nr 9

Poz. 245 - 274

CZĘŚĆ II

OGŁOSZENIA O UDZIELONYCH PRAWACH

Cyfrowe kody identyfikujące (według normy WIPO ST. 9), które poprzedzają informacje o udzielonych patentach oraz prawach ochronnych oznaczają:

- (11) - numer patentu lub prawa ochronnego
- (21) - numer zgłoszenia wynalazku lub wzoru użytkowego
- (22) - data zgłoszenia wynalazku lub wzoru użytkowego
- (23) - data pierwszeństwa z wystawienia wynalazku lub wzoru użytkowego na wystawie i nazwa wystawy
- (30) - dane dotyczące pierwszeństwa konwencyjnego (numer zgłoszenia priorytetowego, data wniesienia zgłoszenia priorytetowego, kod kraju)
- (41) - data ogłoszenia o zgłoszeniu wynalazku lub wzoru użytkowego
- (51) - symbol Międzynarodowej Klasyfikacji Patentowej; cyfra przed kodem (51) oznacza kolejną edycję MKP
- (54) - tytuł wynalazku lub wzoru użytkowego
- (61) - numer patentu głównego lub prawa ochronnego głównego
- (62) - numer zgłoszenia macierzystego (pod którym dane zgłoszenie było ogłoszone)
- (72) - nazwisko i imię twórcy wynalazku lub wzoru użytkowego
- (73) - nazwisko i imię lub nazwa uprawnionego z patentu lub prawa ochronnego oraz miejsce zamieszkania lub siedziba i w nawiasie kod kraju
- (76) - nazwisko i imię twórcy i jednocześnie uprawnionego z patentu lub prawa ochronnego oraz miejsce zamieszkania lub siedziba i w nawiasie kod kraju
- (86) - data i numer zgłoszenia międzynarodowego
- (87) - data i numer publikacji zgłoszenia międzynarodowego
- (97) - data i numer publikacji patentu uropejskiego

Przed cyfrowym kodem identyfikującym (11) lub przed numerem patentu lub prawa ochronnego umieszczone są literowo-cyfrowe kody identyfikujące (kod rodzaju dokumentu), zgodnie z przyjętymi symbolami (wg normy WIPO ST. 16):

Patent	- (B1)
Patent dodatkowy do patentu	- (B3)
Prawo ochronne	- (Y1)

A. WYNALEZKI

245

UDZIELONE PATENTY

(od nr 189 629 do nr 189 868)

B1 (11) 189866	(41) 2000 06 19	7(51) A01B 15/08 E01H 5/06	(30) 97 19722658	1997 05 30	DE
(21) 336867	(22) 1999 11 30		(86) 1998 05 18 PCT/EP98/02942		
(30) 98 215812	1998 12 18	US	(87) 1998 12 03 WO98/53688, PCT Gazette nr 48/98		
(72) Vickers Robert V.			(72) Schelberger Klaus, Scherer Maria, Sauter Hubert, Müller Bernd, Birner Erich, Leyendecker Joachim, Hampel Manfred, Ammermann Eberhard, Lorenz Gisela, Strathmann Siegfried		
(73) The Louis Berkman Company, Cleveland (US)			(73) BASF AKTIENGESELLSCHAFT, Ludwigshafen (DE)		
(54) Pług i sposób wykonania pługa			(54) Środek grzybobójczy		
B1 (11) 189826	(41) 2000 08 28	7(51) A01B 49/06	B1 (11) 189646	(41) 2000 07 03	7(51) A01N 43/46 A01N 43/42
(21) 338175	(22) 2000 02 01		(21) 366356	(22) 1998 05 13	
(30) 99 9902320	1999 02 19	FR	(30) 97 9709907	1997 05 15	GB
(72) Kirch Michel			(72) Knauf-Beiter Gertrude, Speich Jurg		
(73) KUHN SA, Saverne Cedex (FR)			(73) SYNGENTA PARTICIPATIONS AG, Bazylea (CH)		
(54) Wieloczynnościowa maszyna rolnicza do uprawy gleby i do siewu			(54) Grzybobójcza kompozycja		
B1 (11) 189783	(41) 2000 11 06	7(51) A01B 7/00	B1 (11) 189647	(41) 2000 07 03	7(51) A01N 43/46
(21) 340179	(22) 2000 05 18		(21) 366357	(22) 1998 05 13	
(76) Czop Jan, Hrubieszów (PL); Jakubiec Czop Elżbieta, Hrubieszów (PL)			(30) 97 9709907	1997 05 15	GB
(54) Urządzenie do spulchniania gleby			(72) Knauf-Beiter Gertrude, Speich Jurg		
B1 (11) 189732	(41) 2001 07 02	7(51) A01G 23/02	(73) SYNGENTA PARTICIPATIONS AG, Bazylea (CH)		
(21) 337595	(22) 1999 12 29		(54) Grzybobójcza kompozycja		
(72) Godyń Artur, Cianciara Zdzisław			B1 (11) 189712	(41) 2000 03 13	7(51) A01N 43/50
(73) Instytut Sadownictwa i Kwiaciarnictwa, Skierniewice (PL)			(21) 369712	(22) 1997 12 02	
(54) Sposób likwidacji plantacji krzewów jagodowych, zwłaszcza porzeczek i agrestu oraz karczownik			(86) 1997 12 02 PCT/FR97/02170		
B1 (11) 189759	(41) 2001 01 15	7(51) A01G 23/08	(87) 1999 06 10 WO99/27788, PCT Gazette nr 23/99		
(21) 340046	(22) 1998 04 28		(72) Chazalet Maurice, Latorse Marie-Pascale, Mercer Richard		
(30) 97SE 9701782	1997 10 23	WO	(73) RHONE-POULENC AGRO, Lion (FR)		
(86) 1998 04 28 PCT/SE98/00788			(54) Kompozycja grzybobójcza		
(87) 1999 05 20 WO99/23873, PCT Gazette nr 20/99			B1 (11) 189858	(41) 2000 03 13	7(51) A01N 43/50
(76) Sörvik Bengt, Uppsala (SE)			(21) 369713	(22) 1997 12 02	
(54) Układ ścinający i znakujący			(86) 1997 12 02 PCT/FR97/02170		
B1 (11) 189845	(41) 2001 07 02	7(51) A01G 25/06	(87) 1999 06 10 WO99/27788, PCT Gazette nr 23/99		
(21) 337564	(22) 1999 12 30		(72) Chazalet Maurice, Latorse Marie-Pascale, Mercer Richard		
(76) Maurer Zbigniew, Łódź (PL)			(73) RHONE-POULENC AGRO, Lion (FR)		
(54) Przewód nawadniający			(54) Kompozycja grzybobójcza		
B1 (11) 189827	(41) 2000 02 14	7(51) A01N 37/46	B1 (11) 189750	(41) 2000 08 14	7(51) A01N 47/24 A01N 37/52
(21) 334184	(22) 1997 12 06		(21) 337227	(22) 1998 05 15	
(30) 96MI 2660	1996 12 19	IT	(30) 97 19722223	1997 05 28	DE
97MI 1198	1997 05 22	IT	(86) 1998 05 15 PCT/EP98/02875		
(86) 1997 12 06 PCT/EP97/06968			(87) 1998 12 03 WO98/53689, PCT Gazette nr 48/98		
(87) 1998 06 25 WO98/26654, PCT Gazette nr 25/98			(72) Schelberger Klaus, Scherer Maria, Saur Reinhold, Sauter Hubert, Müller Bernd, Birner Erich, Leyendecker Joachim, Ammermann Eberhard, Lorenz Gisela, Strathmann Siegfried		
(72) Palla Ottorino, Mirena Luigi, Colombo Laura, Zini Guido, Filippini Lucio, Zanardi Giampaolo			(73) BASF AKTIENGESELLSCHAFT, Ludwigshafen (DE)		
(73) ISAGRO S.P.A., Mediolan (IT)			(54) Środek grzybobójczy		
(54) Kompozycje grzybobójcze			B1 (11) 189807	(41) 2000 08 14	7(51) A01N 47/24 A01N 37/50 A01N 43/84
B1 (11) 189749	(41) 2000 08 14	7(51) A01N 37/50 A01N 47/24			
(21) 337182	(22) 1998 05 18				

		A01N 43/653 A01N 43/50	(73) Fabryka Maszyn Spożywczych SPOMASZ SA, Pleszew (PL) (54) Krajalnica
(21) 337191	(22) 1998 05 20		
(30) 97 19723281	1997 06 04	DE	
(86) 1998 05 20 PCT/EP98/02946			
(87) 1998 12 10 WO98/54969, PCT Gazette nr 49/98			
(72) Schelberger Klaus, Saur Reinhold, Sauter Hubert, Müller Bernd, Birner Erich, Leyendecker Joachim, Hampel Manfred, Ammermann Eberhard, Lorenz Gisela, Strathmann Siegfried			
(73) BASF AKTIENGESELLSCHAFT, Ludwigshafen (DE)			
(54) Środek grzybobójczy			
B1 (11) 189812	(41) 1999 03 29	7(51) A21D 13/08 A23P 1/08	B1 (11) 189632 (41) 2000 02 28 7(51) A23K 1/14 (21) 328115 (22) 1998 08 18
(21) 328450	(22) 1998 09 09		(72) Matyka Stanisław, Krekin Dariusz, Petrykowski Mirosław, Nachmann Ryszard
(30) 97 19741718	1997 09 22	DE	(73) POLSANDERS Sp. z o.o., Pruszcz Gdański (PL); Matyka Stanisław, Lublin (PL); Krekin Dariusz, Gdańsk (PL); Petrykowski Mirosław, Gdańsk (PL); Nachmann Ryszard, Gdańsk (PL)
(72) Böcker Jochen, Mahler Reinhard, Siefert Uwe, Bretschneider Uwe, Rother Rita, Sitzmann Werner			(54) Nośnik premiksowy organiczny
(73) Bahlsen GmbH & Co. KG, Hannover (DE)			
(54) Trwały wyrób piekarniczy			
B1 (11) 189864	(41) 1998 12 21	7(51) A22C 11/04 A23F 5/40	B1 (11) 189645 (41) 2000 10 09 7(51) A23L 1/09 A23L 1/30 A61K 31/733
(21) 326859	(22) 1998 06 17		(21) 338192 (22) 1998 07 24
(30) 97 97201860	1997 06 19	EP	(30) 97 973108 1997 07 25 FI
(72) Munz-Schaerer Daniela Doris, Wyss Heinz, Chmiel Oliver			(86) 1998 07 24 PCT/FI98/00605
(73) SOCIETE DES PRODUITS NESTLE S.A., Vevey (CH)			(87) 1999 02 18 WO99/07239, PCT Gazette nr 07/99
(54) Rozpuszczalny zabielaacz do napojów i rozpuszczalny napój kawowy w proszku			(72) Mäkelä Helena, Kaurala Marita, Rautio Pia
			(73) OY BORAGO AB, Espoo (FI); ORIOLA OY, Espoo (FI)
			(54) Preparat żywnościowy
B1 (11) 189824	(41) 2001 05 21	7(51) A22C 25/08	B1 (11) 189689 (41) 2000 02 28 7(51) A23L 2/02 (21) 328097 (22) 1998 08 17
(21) 336675	(22) 1999 11 18		(72) Świdzki Franciszek, Jedliński Rafał, Jedliński Marcin, Jędrzejczyk Hanna, Waszkiewicz-Robak Bożena
(72) Kosmowski Mariusz			(73) Jedliński Stanisław, Dębica (PL)
(73) Morski Instytut Rybacki, Gdynia (PL)			(54) Energetyczny napój regeneracyjny
(54) Układ zasilający rybami maszyny przetwórcze			
B1 (11) 189825	(41) 2001 05 21	7(51) A22C 25/08	B1 (11) 189734 (41) 2001 12 17 7(51) A43C 15/08 (21) 345594 (22) 1999 07 22
(21) 336676	(22) 1999 11 18		(30) 98RM 489 1998 07 23 IT
(72) Kosmowski Mariusz			(86) 1999 07 22 PCT/IT99/00232
(73) Morski Instytut Rybacki, Gdynia (PL)			(87) 2000 02 03 WO00/04803, PCT Gazette nr 05/00
(54) Układ zasilający rybami maszyny przetwórcze			(72) Biancucci Demetrio, Brasca Alfredo
			(73) AL.PI. S.R.L., Civitanova Marche (IT)
			(54) Przeciwpślizgowa podeszwa buta
B1 (11) 189718	(41) 2001 05 21	7(51) A22C 25/16	B1 (11) 189642 (41) 2002 04 08 7(51) A45C 13/18 E05G 1/00
(21) 336547	(22) 1999 11 10		(21) 347545 (22) 1999 10 11
(72) Kosmowski Mariusz, Dutkiewicz Daniel, Dowgiałło Andrzej			(30) 98 19849704 1998 10 28 DE
(73) Morski Instytut Rybacki, Gdynia (PL)			(86) 1999 10 11 PCT/EP99/07598
(54) Urządzenie do cięcia ryb na płaty			(87) 2000 05 04 WO00/24288, PCT Gazette nr 18/00
			(72) Haller Hubert
			(73) HAWEMA WERKZEUGSCHLEIFMASCHINEN GMBH, Trossingen (DE)
			(54) Zespół skarbca walizkowego
B1 (11) 189773	(41) 2000 01 17	7(51) A23B 4/052	B1 (11) 189782 (41) 2000 12 04 7(51) A45D 40/04 (21) 339300 (22) 1999 07 12
(21) 327484	(22) 1998 07 13		(30) 98 9809250 1998 07 17 FR
(76) Żaczek Konrad, Kielce (PL)			(86) 1999 07 12 PCT/FR99/01701
(54) Urządzenie do wytwarzania dymu wędzarniczego			(87) 2000 01 27 WO00/03617, PCT Gazette nr 04/00
			(72) Demellier Stéphane, Joulia Pierre
			(73) THE ESTEE LAUDER COMPANIES, INC., New York (US)
			(54) Mechanizm pojemnika obrotowego
B1 (11) 189767	(41) 2001 09 10	7(51) A23C 7/04 A01J 11/06 B01D 61/14	B1 (11) 189643 (41) 2002 06 17 7(51) A45D 40/04 (21) 348813 (22) 1999 10 28
(21) 343765	(22) 1998 04 29		(30) 98 233807 1998 11 04 US
(86) 1998 04 29 PCT/NO98/00133			99 427332 1999 10 26 US
(87) 1999 11 04 WO99/55168, PCT Gazette nr 44/99			(86) 1999 10 28 PCT/US99/25207
(72) Mortensen Uffe			(87) 2000 05 11 WO00/25627, PCT Gazette nr 19/00
(73) Fonnelop Kåre, Oslo (NO)			(72) Losier Donald P., Crawford John C., Canady Van
(54) Sposób sterylizacji kolostrum na drodze mikrofiltracji			
B1 (11) 189850	(41) 2000 04 10	7(51) A23G 3/02 B26D 1/15	
(21) 328930	(22) 1998 09 29		
(72) Płonkowski Ryszard, Gościński Irena, Brodnicki Jerzy			

(73) COLGATE-PALMOLIVE COMPANY, New York (US)
 (54) Dozownik lepkiego płynu, zwłaszcza kosmetyku

B3 (11) **189814** (41) 1999 04 26 7(51) A47C 17/13
 (21) 329147 (22) 1998 10 12
 (30) 97 1723 1997 10 13 AT
 (72) Plattner Herbert
 (73) Hodry Metallwarenfabrik R. Hoppe Gesellschaft m.b.H.
 & Co. KG, Wiedeń (AT)
 (54) Mebel rozkładany

B1 (11) **189733** (41) 2001 08 13 7(51) A47G 19/03
 (21) 343409 (22) 1999 04 07
 (30) 98 61955 1998 04 17 US
 (86) 1999 04 07 PCT/IB99/00601
 (87) 1999 10 28 WO99/53810, PCT Gazette nr 43/99
 (72) Plummer Wendy Lynn, Toussant John William, Leeker Karen
 Kaczmarek, Hall Bruce Neil, Alexander Garold Wendell
 (73) THE PROCTER & GAMBLE COMPANY, Cincinnati (US)
 (54) Sposób wytwarzania wielowarstwowego pojemnika do wyro-
 bów spożywczych

B1 (11) **189769** (41) 1999 12 20 7(51) A47K 1/08
 A47K 5/04
 A47K 10/12
 (21) 368083 (22) 1998 06 10
 (76) Jakóbczak Antoni, Lublin (PL)
 (54) Element wyposażenia mieszkania mocowany do ściany zwłasz-
 cza półka, mydelniczka

B1 (11) **189766** (41) 2001 04 09 7(51) A47L 9/02
 (21) 341408 (22) 1999 01 13
 (30) 98 9800861 1998 01 14 FR
 (86) 1999 01 13 PCT/FR99/00046
 (87) 1999 07 22 WO99/35951, PCT Gazette nr 29/99
 (72) Buron Jacky, Fabron Jérôme
 (73) SEB S.A., Ecully (FR)
 (54) Nasadka zasysająca do odkurzacza

B1 (11) **189740** (41) 1999 08 02 7(51) A61B 17/58
 (21) 331362 (22) 1999 02 10
 (72) Mazurkiewicz Zbigniew Stefan, Sajewicz Eugeniusz, Sidun
 Jarosław, Grzebisz Michał, Dąbrowski Jan Ryszard
 (73) Politechnika Białostocka, Białystok (PL)
 (54) Stabilizator do unieruchamiania odłamów kostnych

B1 (11) **189792** (41) 2000 07 31 7(51) A61B 5/053
 (21) 331130 (22) 1999 01 29
 (72) Bujnowski Adam, Nowakowski Antoni, Stelter Jarosław,
 Wtorek Jerzy
 (73) Politechnika Gdańska, Gdańsk (PL)
 (54) Sposób i układ do prowadzenia pomiarów w tomografii ele-
 ktroimpedancyjnej

B1 (11) **189763** (41) 2000 10 23 7(51) A61F 11/06
 A61F 11/14
 A42B 3/16
 (21) 332590 (22) 1999 04 19
 (76) Sztupecki Józef, Warszawa (PL)
 (54) Tarczowy ochroniacz narządu słuchu

B1 (11) **189831** (41) 2001 03 12 7(51) A61F 5/44
 A61M 25/01
 (21) 340955 (22) 1998 12 15
 (30) 97 9704712 1997 12 17 SE
 (86) 1998 12 15 PCT/SE98/02317
 (87) 1999 06 24 WO99/30652, PCT Gazette nr 25/99
 (72) Dvärsäter Gudmund

(73) ASTRAZENECA AB, Södertälje (SE)
 (54) Urządzenie do wprowadzania do odbytnicy

B1 (11) **189862** (41) 2001 03 12 7(51) A61G 3/00
 (21) 335269 (22) 1999 09 03
 (72) Dylağ Stanisław, Świerczyński Henryk, Bursig Henryk
 (73) Regionalne Centrum Krwiodawstwa i Krwiolecznictwa,
 Katowice;, Katowice (PL); Dylağ Stanisław, Katowice (PL);
 Świerczyński Henryk, Ruda Śląska (PL); Bursig Henryk, Nakło
 Śląskie (PL)
 (54) Linia do pobierania krwi, preparatów krwiopochodnych w tym
 osocza, w warunkach ograniczonej powierzchni

B1 (11) **189663** (41) 2001 01 02 7(51) A61K 31/205
 A61P 25/32
 A23L 1/302
 (21) 339621 (22) 1998 09 18
 (30) 97RM 594 1997 10 03 IT
 (86) 1998 09 18 PCT/IT98/00249
 (87) 1999 04 15 WO99/17623, PCT Gazette nr 15/99
 (72) Fassi Aldo, Cavazza Claudio
 (73) SIGMA-TAU INDUSTRIE FARMACEUTICHE RIUNITE
 S.P.A., Rzym (IT)
 (54) Kompozycja i jej zastosowanie do łagodzenia objawów odsta-
 wienia alkoholu i głodu alkoholowego i do zapobiegania naduży-
 waniu alkoholu przez osoby zdrowe

B1 (11) **189698** (41) 1999 02 15 7(51) A61K 31/337
 A61K 47/30
 A61K 47/12
 A61P 35/00
 A61L 27/28
 (21) 328807 (22) 1997 03 11
 (30) 96 60013184 1996 03 12 US
 (86) 1997 03 11 PCT/US97/03687
 (87) 1997 09 18 WO97/33552, PCT Gazette nr 40/97
 (72) Li Chun, Wallace Sidney, Yu Dong-Fang, Yang David J.,
 (73) PG-TXL COMPANY, L.P., Houston (US)
 (54) Kompozycja farmaceutyczna zawierająca lek przeciwnowotwo-
 rowy i jej zastosowania

B1 (11) **189716** (41) 1999 06 07 7(51) A61K 31/44
 A61K 9/00
 A61P 1/04
 (21) 330910 (22) 1997 06 18
 (30) 96 9602442 1996 06 20 SE
 (86) 1997 06 18 PCT/SE97/01098
 (87) 1997 12 24 WO97/48380, PCT Gazette nr 55/97
 (72) Cederberg Christer, Sachs George
 (73) ASTRA AKTIEBOLAG (publ), Södertälje (SE)
 (54) Zastosowanie inhibitora H⁺, K⁺ - ATPazy

B1 (11) **189813** (41) 1999 02 15 7(51) A61K 31/506
 A61K 9/22
 A61P 37/08
 (21) 328763 (22) 1997 02 28
 (30) 96 9602662 1996 03 04 FR
 (86) 1997 02 28 PCT/FR97/00355
 (87) 1997 09 12 WO97/32584, PCT Gazette nr 39/97
 (72) Chariot Maryvonne, Lewis Gareth, Montel Jean
 (73) SANOFI-AVENTIS, Paryż (FR)
 (54) Preparaty farmaceutyczne o przedłużonym uwalnianiu zawie-
 rające mizolastynę

B1 (11) **189714** (41) 1998 04 27 7(51) A61K 31/551
 A61P 25/28
 (21) 323785 (22) 1995 05 30
 (86) 1995 05 30 PCT/US95/06859

- (87) 1996 12 05 WO96/38151, PCT Gazette nr 53/96
 (72) Beasley Charles M. Jr
 (73) ELI LILLY AND COMPANY, Indianapolis (US)
 (54) Zastosowanie 2-metylo-4-(4-metylo-1-piperazyńnylo)-10H-tieno-[2,3-b][1,5]benzodiazepiny
- B1 (11) **189727** (41) 2001 03 26 7(51) A61K 31/573
 A61P 27/14
 (21) 341026 (22) 1998 10 05
 (30) 97 19744113 1997 10 06 DE
 (86) 1998 10 05 PCT/EP98/06339
 (87) 1999 04 15 WO99/17780, PCT Gazette nr 15/99
 (72) Bellmann Günther, Claus-Herz Gudrun, Kessler Christoph
 (73) DR.GERHARD MANN CHEM.-PHARM.FABRIK GMBH, Berlin (DE)
 (54) Preparat oftalmologiczny zawierający deksametazon
- B1 (11) **189654** (41) 2001 07 16 7(51) A61K 31/685
 A61P 33/02
 (21) 342838 (22) 1998 01 22
 (86) 1998 01 22 PCT/EP98/00345
 (87) 1999 07 29 WO99/37289, PCT Gazette nr 30/99
 (72) Engel Jürgen, Sarlikiotis Werner, Klenner Thomas, Hilgard Peter, Sauerbier Dieter, Milsmann Eckhard
 (73) ZENTARIS GmbH, Frankfurt nad Menem (DE)
 (54) Zastosowanie miltefosyny do wytwarzania leków
- B1 (11) **189841** (41) 2000 04 25 7(51) A61K 33/00
 A61K 9/107
 (21) 335444 (22) 1998 03 06
 (30) 97 19709704 1997 03 10 DE
 97 97113757 1997 08 08 EP
 (86) 1998 03 06 PCT/EP98/01304
 (87) 1998 09 17 WO98/40083, PCT Gazette nr 37/98
 (76) Georgieff Michael, Ulm (DE)
 (54) Ciekły preparat w postaci emulsji do zastosowań medycznych
- B1 (11) **189771** (41) 1998 10 26 7(51) A61K 33/10
 (21) 325821 (22) 1998 04 16
 (30) 97 838239 1997 04 16 US
 (72) Dubek John J., McNally Gerard P., Smith Bruce P.
 (73) McNeil PPC-Inc., Skillman (US)
 (54) Ciekły zobojętniający kwas preparat
- B1 (11) **189721** (41) 2000 01 31 7(51) A61K 33/24
 A61P 35/00
 C01G 55/00
 (21) 327701 (22) 1998 07 22
 (72) Kuduk-Jaworska Janina, Waszkiewicz Katarzyna
 (73) Uniwersytet Wrocławski, Wrocław (PL)
 (54) Nowe obojętne hydroksydikarboksyłanowe kompleksy platyny (II)
- B1 (11) **189744** (41) 1999 11 22 7(51) A61K 38/44
 A61K 38/19
 A61K 48/00
 A61F 2/06
 A61P 9/12
 (21) 333272 (22) 1997 11 03
 (30) 96 9622852 1996 11 01 GB
 (86) 1997 11 03 PCT/GB97/03015
 (87) 1998 05 14 WO98/20027, PCT Gazette nr 19/98
 (72) Martin John Francis, Ylä-Herttua Seppo, Barker Stephen George Edward
 (73) EUROGENE LIMITED, Londyn (GB)
 (54) Zastosowanie środka będącego białkiem VEGF oraz wszczep do stosowania leczniczego
- B1 (11) **189653** (41) 2000 07 03 7(51) A61K 39/09
 A61K 39/385
 (21) 336704 (22) 1998 05 14
 (30) 97 9706210 1997 05 14 FR
 (86) 1998 05 14 PCT/FR98/00966
 (87) 1998 11 19 WO98/51339, PCT Gazette nr 46/98
 (72) Leroy Odile
 (73) PASTEUR MERIEUX SERUMS & VACCINS, Lyon (FR)
 (54) Wielwartościowa szczepionka zawierająca mieszany nośnik
- B1 (11) **189774** (41) 1999 06 07 7(51) A61K 7/32
 (21) 330821 (22) 1997 06 12
 (30) 96 9612945 1996 06 20 GB
 96 9626794 1996 12 23 GB
 96 9626793 1996 12 23 GB
 (86) 1997 06 12 PCT/EP97/03109
 (87) 1997 12 24 WO97/48373, PCT Gazette nr 55/97
 (72) Esser Isabelle Claire Helene Marie
 (73) UNILEVER NV, Rotterdam (NL)
 (54) Przeciwpotowa kompozycja kosmetyczna w postaci kremu lub kompozycji na kulce
- B1 (11) **189682** (41) 1999 08 30 7(51) A61K 7/48
 (21) 325021 (22) 1998 02 24
 (72) Białkowska-Gugała Mirosława
 (73) AGROPHARM Spółka Akcyjna, Tuszyn (PL)
 (54) Sposób wytwarzania preparatów kosmetycznych
- B1 (11) **189661** (41) 2001 01 15 7(51) A61M 1/10
 A61H 31/00
 F04D 15/00
 (21) 334172 (22) 1999 07 02
 (72) Cyba Marek, Kustosz Roman, Swoboda Marek
 (73) Fundacja Rozwoju Kardiologii, Zabrze (PL)
 (54) Sposób napędzania urządzenia implantowalnego do wspomaganie serca oraz urządzenie implantowalne do wspomaganie serca
- B1 (11) **189855** (41) 2000 07 31 7(51) A61M 15/08
 (21) 336975 (22) 1998 05 26
 (30) 97 606 1997 05 27 DK
 (86) 1998 05 26 PCT/DK98/00214
 (87) 1998 12 03 WO98/53869, PCT Gazette nr 48/98
 (72) Keldmann Erik, Keldmann Troels, Pelaez Ricardo Palacios, Quesada Jorge Martinez
 (73) DIRECT-HALER A/S, Odense SV (DK)
 (54) Urządzenie do podawania sproszkowanej substancji aktywnej
- B1 (11) **189836** (41) 2000 01 31 7(51) A63B 69/18
 A63B 35/81
 (21) 334842 (22) 1999 08 10
 (76) Czahorowski Robert, Warszawa (PL)
 (54) Koło do chodzenia po wodzie
- B1 (11) **189738** (41) 2000 12 18 7(51) A63H 33/08
 (21) 339337 (22) 1998 09 17
 (30) 97 1070 1997 09 18 DK
 (86) 1998 09 17 PCT/DK98/00398
 (87) 1999 03 25 WO99/13953, PCT Gazette nr 12/99
 (72) Michaelsen Carsten Peter
 (73) LEGO A/S, Billund (DK)
 (54) Płyta zabawkowego zestawu budowlanego, ukształtowana próżniowo i sposób wytwarzania płyty zabawkowego zestawu budowlanego
- B1 (11) **189805** (41) 2001 02 12 7(51) B01D 21/01
 (21) 334788 (22) 1999 08 04
 (72) Fijał Jerzy, Czekał Lucyna, Gonet Andrzej, Stryczek Stanisław, Macuda Jan

(73) Akademia Górniczo-Hutnicza im. St. Staszica, Kraków (PL)
 (54) Sposób destabilizacji tiksotropowych układów mineralno-organicznych

B1 (11) **189852** (41) 1999 09 27 7(51) B01D 24/48
 C02F 1/00
 E03B 3/40

(21) 332171 (22) 1999 03 22
 (76) Pasis Jan, Wrocław (PL)

(54) Układ instalacji hydraulicznej oraz sprężonego powietrza w filtrze pośpiesznym

B1 (11) **189868** (41) 2000 06 19 7(51) B01D 53/26
 (21) 337108 (22) 1999 12 10
 (30) 98 98204242 1998 12 14 EP

(72) Lang Kristian Karl Henrik
 (73) ATLAS COPCO AIRPOWER N.V., Wilrijk (BE)
 (54) Sposób suszenia gazu i urządzenie do suszenia gazu

B1 (11) **189699** (41) 1999 06 21 7(51) B01D 53/64
 B01D 53/78
 B01D 53/96

(21) 331040 (22) 1998 05 22
 (30) 97 9701947 1997 05 26 SE

(86) 1998 05 22 PCT/SE98/00960
 (87) 1998 12 03 WO98/53900, PCT Gazette nr 48/98
 (72) Allgulin Torkel
 (73) BOLIDEN CONTECH AB, Stockholm (SE)
 (54) Sposób i urządzenie do usuwania rtęci z gazów

B1 (11) **189765** (41) 2001 03 12 7(51) B01D 9/02
 B01D 9/00

(21) 335395 (22) 1999 09 10
 (72) Misztal Sławomir

(73) Politechnika Wrocławska, Wrocław (PL)
 (54) Urządzenie do krystalizacji związków organicznych ze stopów

B1 (11) **189662** (41) 2000 09 25 7(51) B01F 13/00
 B29B 7/00
 F04B 3/00
 B65D 35/24

(21) 338076 (22) 1998 07 07
 (30) 97 19730424 1997 07 16 DE

(86) 1998 07 07 PCT/EP98/04208
 (87) 1999 01 28 WO99/03571, PCT Gazette nr 04/99
 (72) Beck Horst, Schaetzle Michael
 (73) HENKEL TEROSON GMBH, Heidelberg (DE)
 (54) Urządzenie do przechowywania i wyciskania gęstopłynnych składników kompozycji

B1 (11) **189659** (41) 2000 07 03 7(51) B01J 23/46
 B01J 37/02
 C10G 45/10

(21) 330676 (22) 1998 12 31
 (72) Wojciechowska Maria, Pietrowski Mariusz
 (73) Uniwersytet im. Adama Mickiewicza, Poznań (PL)

(54) Katalizator rutenowy, zwłaszcza dla procesu hydrodesulfuryzacji oraz sposób jego otrzymywania

B1 (11) **189791** (41) 1997 08 04 7(51) B01L 3/14
 G01N 33/50
 A61J 1/05

(21) 318258 (22) 1997 02 03
 (30) 96 595719 1996 02 02 US

(72) Milchanoski Walter, Jorik Milan, Reis Kathleen J., Bechtold Diane E., Davis Linda, Setcavage Thomas M., Davies Donald M.

(73) Ortho Diagnostic Systems Inc., Raritan (US)

(54) Naczynie do przeprowadzania testów aglutynacyjnych krwi- nek, wkład zapobiegający krzyżowemu zanieczyszczeniu odczyn- nikiem oraz kasetą uszczelnioną folią

B1 (11) **189675** (41) 2001 02 26 7(51) B02C 4/30
 (21) 335008 (22) 1999 08 18

(72) Łuszczewski Wiesław, Salnik Stanisław, Gacała Bogusław, Baliński Jarosław

(73) Salnik Stanisław, Mikołów (PL)
 (54) Kruszarka

B1 (11) **189690** (41) 2000 06 19 7(51) B05B 7/12
 B05B 7/24

(21) 336488 (22) 1998 02 16
 (30) 97 837352 1997 04 17 US

(86) 1998 02 16 PCT/US98/02825
 (87) 1998 10 22 WO98/46366, PCT Gazette nr 42/98
 (72) Styne James J.

(73) OMS INVESTMENT, INC., Wilmington (US)
 (54) Urządzenie rozpylające

B1 (11) **189754** (41) 2000 11 06 7(51) B05B 7/32
 (21) 332842 (22) 1999 04 27

(76) Mielczarek Eugeniusz, Częstochowa (PL); Wolański Roman, Częstochowa (PL); Krawczyk Ryszard, Częstochowa (PL); Plewniak Jan, Częstochowa (PL)
 (54) Sposób i urządzenie do zwiększenia prędkości strumienia cieczy

B1 (11) **189671** (41) 2000 01 31 7(51) B06B 1/06
 H02N 2/02

(21) 327553 (22) 1998 07 17

(72) Tarnogrodzki Antoni
 (73) Politechnika Warszawska, Warszawa (PL)
 (54) Urządzenie do generacji fal giętych na ściankach cylindra

B1 (11) **189796** (41) 2000 08 14 7(51) B09B 3/00
 C04B 18/04
 A62D 3/00
 G21F 9/34

(21) 337224 (22) 1998 05 29
 (30) 97 07055 1997 05 29 WO
 97 09269 1997 09 18 AU
 97 09270 1997 09 18 AU
 98 3158 1998 04 22 AU
 1998 05 29 AU

(86) 1998 05 29 PCT/AU98/00408
 (87) 1998 12 03 WO98/54107, PCT Gazette nr 48/98
 (72) Rechichi Dino

(73) DOLOMATRIX INTERNATIONAL LIMITED, Sydney (AU)
 (54) Sposób kapsułkowania niebezpiecznego materiału odpadowego

B1 (11) **189672** (41) 2000 05 22 7(51) B09B 3/00
 C04B 18/08

(21) 329653 (22) 1998 11 10
 (72) Marszałek Konstanty, Bossert Joerg, Bucker Michael

(73) Akademia Górniczo-Hutnicza im. St. Staszica, Kraków (PL)
 (54) Sposób utylizacji pyłów przemysłowych

B1 (11) **189761** (41) 2002 03 25 7(51) B21B 1/46
 (21) 347167 (22) 1999 01 27

(30) 98MI 2116 1998 10 01 IT
 (86) 1999 01 27 PCT/IT99/00018

(87) 2000 04 13 WO00/20141, PCT Gazette nr 15/00
 (76) Arvedi Giovanni, Cremona (IT)

(54) Sposób wytwarzania wyrobów tłoczonych lub głęboko ciągnio- nych i układ urządzeń do wytwarzania wyrobów tłoczonych lub głęboko ciągnionych

- B1 (11) **189820** (41) 2000 01 31 7(51) B21C 1/22
(21) 334652 (22) 1999 07 28
(30) 98 981683 1998 07 30 FI
(72) Välimäki Seppo
(73) OUTOKUMPU OYJ, Espoo (FI)
(54) Sposób wytwarzania rur miedzianych
- B1 (11) **189660** (41) 1999 09 13 7(51) B22D 23/00
B22D 18/04
(21) 331874 (22) 1999 03 10
(30) 98 9803028 1998 03 10 FR
(72) Meyer Philippe
(73) MONTUPET S.A, Clichy (FR)
(54) Sposób odlewania elementu ze stopu metali nieżelaznych, urządzenie do odlewania elementu ze stopu metali nieżelaznych i forma do odlewania elementu ze stopu metali nieżelaznych
- B1 (11) **189755** (41) 2000 12 18 7(51) B23D 19/04
(21) 333703 (22) 1999 06 10
(72) Świątkowski Kazimierz, Wierzbicki Ryszard
(73) Akademia Górniczo-Hutnicza im. Stanisława Staszica, Kraków (PL)
(54) Sposób wzdluznego cięcia nożycami krążkowymi blach, pasów i taśm oraz zaokrąglania krawędzi materiału
- B1 (11) **189644** (41) 1999 09 13 7(51) B23K 9/10
(21) 356695 (22) 1998 03 09
(76) Borkowski Zbigniew, Szczekociny (PL)
(54) Układ zasilania urządzenia do spawania obwodowego walczków
- B1 (11) **189790** (41) 2003 01 27 7(51) B24D 3/14
(21) 350728 (22) 1999 12 08
(30) 98 213589 1998 12 17 US
(86) 1999 12 08 PCT/US99/29100
(87) 2000 06 22 WO00/35632, PCT Gazette nr 25/00
(72) Meyer Gerald W., Wu Mianxue, Keil Elinor B.
(73) SAINT-GOBAIN ABRASIVES, INC., Worcester (US)
(54) Sposób wytwarzania związanego wyrobu ściernego
- B1 (11) **189708** (41) 2000 08 14 7(51) B25C 1/10
(21) 338345 (22) 2000 02 10
(30) 99 19905896 1999 02 11 DE
(72) Ehmig Gerhard
(73) Hilti Aktiengesellschaft, Schaan (LI)
(54) Przyrząd do osadzania napędzany siłą prochu
- B1 (11) **189730** (41) 2000 10 23 7(51) B26D 1/16
B23D 47/02
B24B 27/06
(21) 332655 (22) 1999 04 19
(72) Chmielnicki Antoni
(73) Przedsiębiorstwo Produkcyjno-Usługowo-Handlowe PROAGRA-ABDANK Sp.z o.o., Kielce (PL)
(54) Przekinarka ścierna, zwłaszcza do kształtowników
- B1 (11) **189719** (41) 1999 08 16 7(51) B27G 1/00
B27G 13/12
(21) 331674 (22) 1999 02 26
(72) Skiepmo Wiesław
(73) Skiepmo Halina, Włoszczowa (PL)
(54) Zaprawka stolarska z drewna i urządzenie do wytwarzania prawek stolarskich
- B1 (11) **189742** (41) 1999 11 08 7(51) B27L 11/02
(21) 332795 (22) 1999 04 27
(30) 98 19819125 1998 04 29 DE
(72) Loth Robert, Ameling Rolf
- (73) B. Maier Zerkleinerungstechnik GmbH, Bielefeld (DE)
(54) Wiórkarka do siekania krajanki z pierścieniem nożowym
- B1 (11) **189743** (41) 2000 01 31 7(51) B29C 35/02
B29C 33/42
(21) 334403 (22) 1999 07 14
(30) 98 9809593 1998 07 23 FR
(72) Bosseaux Bernard
(73) Societe de Technologie MICHELIN, Clermont-Ferrand (FR); MICHELIN RECHERCHE ET TECHNIQUE S.A., Granges-Paccot (CH)
(54) Forma do formowania opony pojazdu oraz prasa do wulkanizowania opon przystosowana do pracy z formą do formowania opony pojazdu
- B1 (11) **189655** (41) 2002 02 25 7(51) B29C 45/16
B29C 45/13
(21) 346691 (22) 1999 03 23
(30) 98 1910 1998 09 18 CH
(86) 1999 03 23 PCT/IB99/00484
(87) 2000 03 30 WO00/16956, PCT Gazette nr 13/00
(72) Orru' Enrico Giovanni
(73) PLABBER HOLDING S.A., Luxembourg (LU)
(54) Pomocnicze urządzenie wtryskowe do formy do formowania wyrobów z tworzyw sztucznych
- B1 (11) **189797** (41) 2001 09 24 7(51) B29C 47/60
(21) 344055 (22) 1999 05 06
(30) 98 73281 1998 05 06 US
99 283516 1999 04 01 US
(86) 1999 05 06 PCT/US99/09866
(87) 1999 11 11 WO99/56937, PCT Gazette nr 45/99
(72) Leveque Alain Yves, Schirmer Karl Adolf
(73) E.I. DU PONT DE NEMOURS AND COMPANY, Wilmington (US)
(54) Ślimak i sposób projektowania takiego ślimaka
- B1 (11) **189810** (41) 1998 10 26 7(51) B32B 31/00
B30B 13/00
B05C 13/00
B27N 7/00
(21) 325818 (22) 1998 04 16
(30) 97 971603 1997 04 16 FI
(72) Saukkonen Seppo
(73) SUNDS DEFIBRATOR LOVIISA OY, Valko (FI)
(54) Sposób i urządzenie do pokrywania elementów płytowych
- B1 (11) **189735** (41) 1998 12 21 7(51) B60K 37/02
B62D 25/14
G01D 11/26
(21) 326781 (22) 1998 06 10
(30) 97TO 516 1997 06 13 IT
(72) Guirauton Pascal, Fallini Andrea
(73) MAGNETI MARELLI S.p.A., Milano (IT)
(54) Zespół zintegrowany tablicy przyrządów i deski rozdzielczej pojazdu, zwłaszcza pojazdu samochodowego
- B1 (11) **189839** (41) 2000 02 14 7(51) B60N 2/005
B62D 33/04
B60P 7/06
(21) 327837 (22) 1998 08 03
(76) Skibiński Waldemar, Piotrków Trybunalski (PL)
(54) Nadwozie pojazdu, zwłaszcza samochodu dostawczego
- B1 (11) **189656** (41) 2000 03 13 7(51) B60N 2/38
(21) 328545 (22) 1998 09 11
(72) Romański Grzegorz

- (73) Akademia Górniczo-Hutnicza im. St. Staszica, Kraków (PL)
(54) Wibroizolowane siedzisko, zwłaszcza kierowcy pojazdu
- B1 (11) **189657** (41) 2000 12 04 7(51) B60P 7/14
B61D 45/00
(21) 333384 (22) 1999 05 26
(72) Korbik Jerzy Marian, Kropiewnicki Henryk, Kulig Józef, Łuba Jerzy, Zadrozny Zdzisław
(73) Zakłady Naprawcze Taboru Kolejowego w Łapach S.A., Łapy (PL)
(54) Urządzenie do unieruchamiania przedmiotów, zwłaszcza ładunków w transporcie
- B3 (11) **189720** (41) 2000 07 03 7(51) B60R 1/00
(21) 330446 (22) 1998 12 19
(76) Łukomski Aleksander, Poznań (PL); Marszałek Grzegorz, Poznań (PL)
(54) Urządzenie obserwacyjne dla pojazdu samochodowego
- B1 (11) **189688** (41) 2000 02 14 7(51) B61F 7/00
(21) 327813 (22) 1998 08 04
(72) Kowal Aleksander, Suwalski Ryszard, Lustych Mirosław, Wilk Andrzej, Spalek Jacek
(73) Politechnika Śląska, Gliwice (PL)
(54) Urządzenie do automatycznej regulacji rozstawu kół, zwłaszcza na osi wagonu kolejowego
- B1 (11) **189816** (41) 2000 09 25 7(51) B61L 27/00
(21) 331963 (22) 1999 03 11
(72) Dąbrowa-Bajon Mirosława, Grochowski Krzysztof, Maciejewski Mariusz, Jasiński Sławomir, Sitek Ireneusz, Hajduk Adam, Kotowski Marcin, Gago Rafał, Latocha Adam, Malinowski Janusz, Jakimowicz Jerzy, Cichoń Jacek
(73) BOMBARDIER TRANSPORTATION (ZWUS) POLSKA Spółka z o.o., Katowice (PL); POLITECHNIKA WARSZAWSKA, Warszawa (PL)
(54) System kierowania i sterowania ruchem w obszarze sieci kolejowej
- B1 (11) **189739** (41) 2001 02 12 7(51) B61L 5/10
(21) 340656 (22) 1998 10 19
(30) 97SV 44 1997 10 22 IT
(86) 1998 10 19 PCT/EP98/06598
(87) 1999 04 29 WO99/20513, PCT Gazette nr 17/99
(72) Bonfigli Giuseppe
(73) ALSTOM TRANSPORT S.P.A., Bologna (IT)
(54) Skrzynka zwrotnicy, zwłaszcza zwrotnicy kolejowej lub tramwajowej
- B1 (11) **189815** (41) 2000 05 22 7(51) B62B 3/06
(21) 329648 (22) 1998 11 09
(76) Bednarek Bogdan, Kraków (PL); Szablowski Zdzisław, Kraków (PL)
(54) Wózek transportowy
- B1 (11) **189800** (41) 1998 11 09 7(51) B62M 11/16
B62M 41/00
(21) 326219 (22) 1998 05 08
(30) 97 117995 1997 05 08 JP
(72) Syoge Akihiko
(73) Shimano Inc., Osaka (JP)
(54) Skrzynka przekładniowa w piaście roweru
- B1 (11) **189844** (41) 2000 05 08 7(51) B65G 23/04
(21) 329453 (22) 1998 10 30
(72) Skrzyppoń Piotr, Wieczorek Roman, Wychota Paweł, Pałubski Krzysztof
(73) MIFAMA Grupa Kapitałowa S.A., Mikołów (PL)
(54) Zespół bębna napędowego przenośnika taśmowego
- B1 (11) **189650** (41) 2000 01 03 7(51) C01B 15/10
C11D 3/39
(21) 333971 (22) 1999 06 24
(30) 98 98660064 1998 06 26 EP
(72) Korvela Timo, Renvall Ilkka
(73) KEMIRA OYJ, Helsinki (FI)
(54) Stabilizowany nadtlenohydrat węglańu sodu, jego zastosowanie oraz sposób jego wytwarzania
- B1 (11) **189772** (41) 1999 10 25 7(51) C01B 17/04
(21) 326015 (22) 1998 04 24
(76) Piękoś Ryszard, Gdańsk (PL); Teodorczyk Jacek, Gdańsk (PL)
(54) Sposób wytwarzania stabilizowanego kwasami krzemowymi preparatu tiosiarczanowego z wysoko zdyspergowaną siarką
- B1 (11) **189776** (41) 2000 09 11 7(51) C01G 51/04
C01G 41/02
C01G 39/02
C01B 13/14
(21) 331783 (22) 1999 03 05
(72) Kurzawa Maria, Bosacka Monika
(73) Politechnika Szczecińska, Szczecin (PL)
(54) Oksysól w trójskładnikowym układzie tlenków metali przejściowych i sposób wytwarzania oksysoli w trójskładnikowym układzie tlenków metali przejściowych
- B1 (11) **189762** (41) 1999 06 21 7(51) C02F 1/04
B01D 6/36
B01J 49/00
(21) 323756 (22) 1997 12 11
(72) Gryta Marek, Tomaszewska Maria, Morawski Antoni Waldemar
(73) Politechnika Szczecińska, Szczecin (PL)
(54) Sposób oczyszczania wodnych roztworów po regeneracji wymiennicy jonowych i układ do oczyszczania wodnych roztworów po regeneracji wymiennicy jonowych
- B1 (11) **189631** (41) 2000 12 04 7(51) C03B 32/00
(21) 339089 (22) 1999 07 08
(30) 98 9808927 1998 07 10 FR
(86) 1999 07 08 PCT/FR99/01654
(87) 2000 01 20 WO00/02825, PCT Gazette nr 03/00
(72) Dauba Henry, Beyrle André, Chaunac Michel
(73) SAINT-GOBAIN VITRAGE, Courbevoie (FR)
(54) Sposób identyfikowania oszklenia
- B1 (11) **189778** (41) 2000 02 14 7(51) C03B 9/16
F16F 7/08
(21) 334697 (22) 1999 07 30
(30) 98 127381 1998 07 31 US
(72) Perry Jack I.
(73) Owens-Brockway Glass Container Inc., Toledo (US)
(54) Mechanizm cylindra odwracającego z tłumikiem wstrząsów do maszyny, wytwarzającej pojemniki szklane i sposób wymiany tłumika wstrząsów w mechanizmie cylindra odwracającego do maszyny, wytwarzającej pojemniki szklane
- B1 (11) **189752** (41) 2001 03 12 7(51) C03C 13/06
C03C 1/00
(21) 341004 (22) 1998 12 02
(30) 97 97309675 1997 12 02 EP
(86) 1998 12 02 PCT/EP98/07828
(87) 1999 06 10 WO99/28253, PCT Gazette nr 23/99
(72) Christensen Vermund Rust, Jensen Soren Lund, Ranlov Jens
(73) ROCKWOOL INTERNATIONAL A/S, Hedehusene (DK)
(54) Sposób wytwarzania włókien mineralnych
- B1 (11) **189700** (41) 1999 08 30 7(51) C03C 27/12
B32B 17/10
C03C 17/30
(21) 332307 (22) 1998 07 22

(30) 97 19731416	1997 07 22	DE	B1 (11) 189799	(41) 1999 04 26	7(51) C07C 201/08 C07C 205/06 C07C 205/21
(86) 1998 07 22 PCT/EP98/04927			(21) 322604	(22) 1997 10 14	
(87) 1999 02 04 WO99/04970, PCT Gazette nr 05/99			(72) Skupiński Wincenty, Miłczak Tomasz, Jacniacki Jarosław, Zawadzki Janusz, Burstein Mariola		
(72) Gelderie Udo, Frommelt Simon, Groteklaes-Bröring Michael, Michels Dirk			(73) Politechnika Warszawska, Warszawa (PL)		
(73) VETROTECH SAINT-GOBAIN (INTERNATIONAL) AG, Walchwill (CH)			(54) Sposób wytwarzania związków nitroaromatycznych		
(54) Szyba ognioodporna			B1 (11) 189695	(41) 1996 09 30	7(51) C07C 313/02 C07C 303/02
B1 (11) 189833	(41) 2002 11 18	7(51) C03C 4/02 C03C 3/087 C03C 4/08	(21) 313436	(22) 1996 03 22	
(21) 350238	(22) 1999 12 13		(30) 95 9503515	1995 03 24	FR
(30) 98 98124371	1998 12 22	EP	95 9515762	1995 12 29	FR
(86) 1999 12 13 PCT/EP99/09849			(72) Forat Gérard, Mas Jean-Manuel, Saint-Jalmes Laurent		
(87) 2000 06 29 WO00/37372, PCT Gazette nr 26/00			(73) RHONE-POULENC AGROCHIMIE, Lyon (FR)		
(72) Foguene Marc, Coster Dominique			(54) Odczynnik przydatny do prowadzenia syntezy soli fluorowanego kwasu sulfinowego lub sulfonowego i sposób prowadzenia syntezy soli fluorowanego kwasu sulfinowego lub sulfonowego		
(73) GLAVERBEL, Bruksela (BE)			B1 (11) 189838	(41) 2000 01 17	7(51) C07C 323/60 C07C 319/14
(54) Barwne szkło sodowo-wapniowe o niebieskim odcieniu oraz jego zastosowanie			(21) 327266	(22) 1998 07 03	
B1 (11) 189779	(41) 2000 03 27	7(51) C04B 14/18 C04B 38/08 C04B 28/26	(72) Sławik Tomasz, Kowalski Cezary		
(21) 334860	(22) 1998 01 13		(73) Akademia Medyczna w Lublinie, Lublin (PL)		
(30) 97 19702699	1997 01 25	DE	(54) Nowe pochodne amidu kwasu difenylo disiarczko-2,2'-dikarboksylogowego i sposób ich otrzymywania		
(86) 1998 01 13 PCT/EP98/00149			B1 (11) 189640	(41) 2000 01 31	7(51) C07C 39/04 C07C 49/08
(87) 1998 07 30 WO98/32713, PCT Gazette nr 30/98			(21) 334097	(22) 1997 12 10	
(72) Pfmeter Alfred			(30) 96 96123606	1996 12 15	RU
(73) MARMORIT GMBH, Bollschweil (DE)			(86) 1997 12 10 PCT/EP97/06905		
(54) Sposób wytwarzania lekkiego materiału budowlanego zawierającego dmuchany perlit			(87) 1998 06 25 WO98/27039, PCT Gazette nr 25/98		
B1 (11) 189788	(41) 2002 03 25	7(51) C05G 5/00 C05G 3/00	(72) Zakoshansky Vladimir Michailovitch, Vasilieva Irina Ivanova, Griaznov Andrei Konstantinowitch, Youriev Youry Nikolaevitch, Van Barnefeld Heinrich, Gerlich Otto, Kleine-Boymann Michael, Kleinloh Werner, Michalik Christian		
(21) 347269	(22) 1999 10 12		(73) ILLA INTERNATIONAL LTD., St.Petersburg (RU); PHENOLCHEMIE GMBH & CO.KG, Gladbeck (DE)		
(30) 98 172055	1998 10 14	US	(54) Ulepszony sposób wytwarzania fenolu i acetonu z kumenu		
(86) 1999 10 12 PCT/US99/23719			B1 (11) 189736	(41) 2000 02 28	7(51) C07C 39/06
(87) 2000 04 20 WO99/21367, PCT Gazette nr 16/00			(21) 328256	(22) 1998 08 26	
(72) Tijmsma Edze Jan, Terlingen Johannes Gijsbertus Antonius, Van Kaathoven Hendrikus Gijsbertus Adrianus			(72) Wrzyszczy Józef, Grabowska Hanna, Syper Ludwik		
(73) OMS INVESTMENTS, INC., Wilmington (US)			(73) Polska Akademia Nauk, Instytut Niskich Temperatur i Badań Strukturalnych im. W. Trzebiatowskiego, Wrocław (PL)		
(54) Kompozycja nawozowa o kontrolowanym uwalnianiu składników i sposób wytwarzania tej kompozycji			(54) Sposób otrzymywania 2,3,6-tri-metylofenolu		
B1 (11) 189832	(41) 2001 12 03	7(51) C05G 5/00 C05C 9/00 C05B 19/00 B01J 2/00	B1 (11) 189726	(41) 1999 06 21	7(51) C07C 49/737 C07C 49/755 C07H 15/18 A61K 31/12
(21) 345104	(22) 1999 06 28		(21) 331151	(22) 1997 07 14	
(30) 98 981490	1998 06 29	FI	(30) 96 683687	1996 07 18	US
98 982013	1998 09 18	FI	(86) 1997 07 14 PCT/US97/12143		
(86) 1999 06 28 PCT/FI99/00568			(87) 1998 01 29 WO98/03458, PCT Gazette nr 04/98		
(87) 2000 01 06 WO00/00452, PCT Gazette nr 01/00			(72) McMorris Trevor C., Kelner Michael J.		
(72) Van Brempert Arthur, Poukari Juhani			(73) THE REGENTS OF THE UNIVERSITY OF CALIFORNIA, Oakland (US)		
(73) KEMIRA AGRO OY, Helsinki (FI)			(54) Związek, analog illudyny, jego zastosowanie i farmaceutyczna jednostkowa postać dawkowania		
(54) Sposób wytwarzania granulek złożonego nawozu sztucznego			B1 (11) 189713	(41) 1997 07 21	7(51) C07C 63/15 C07C 63/23 C07C 51/265
B1 (11) 189794	(41) 2000 12 18	7(51) C07C 15/073 C07C 2/68	(21) 317960	(22) 1997 01 15	
(21) 333760	(22) 1999 06 16		(30) 96 587174	1996 01 16	US
(72) Hennek Krystian, Siedlecka Małgorzata, Gałka Sławomir, Tęcza Witold					
(73) Instytut Chemii Przemysłowej im. Prof. Ignacego Mościckiego, Warszawa (PL); Petrochemia-Błachownia Sp. z o.o., Kędzierzyn-Koźle (PL)					
(54) Sposób wytwarzania etylobenzenu					

- (72) Tamhankar Satish S., Ramachandran Ramakrishnan, Sethna Rustam H.
 (73) BOC Group Inc., New Providence (US)
 (54) Sposób wytwarzania aromatycznych kwasów polikarboksylo-
 owych
- B1 (11) **189847** (41) 1999 02 15 7(51) C07C 69/157
 (21) 321557 (22) 1997 08 08
 (72) Dzieleńdziak Adam
 (73) Uniwersytet Mikołaja Kopernika, Toruń (PL)
 (54) Sposób wytwarzania pochodnych 9-acetoksy-10-fenylolan-
 tracenu
- B1 (11) **189745** (41) 2000 03 27 7(51) C07D 211/34
 (21) 334838 (22) 1998 01 14
 (30) 97 9700912 1997 01 17 GB
 (86) 1998 01 14 PCT/GB98/00112
 (87) 1998 07 23 WO98/31668, PCT Gazette nr 29/98
 (72) Zavareh Hooshang Shahriari, Potter Gerard Andrew
 (73) MEDEVA EUROPE LIMITED, Londyn (GB)
 (54) Sposób wytwarzania enancjomerycznie wzbogaconej soli kwa-
 su treo-rytalinowego
- B1 (11) **189666** (41) 1999 10 11 7(51) C07D 211/90
 C07D 211/80
 C07D 211/86
 (21) 325757 (22) 1998 04 09
 (72) Włostowski Marek, Wieczorek Maciej
 (73) ADAMED Sp. z o.o., Pieńków (PL)
 (54) Sposób otrzymania benzenosulfonianu amlodypiny
- B1 (11) **189843** (41) 1997 09 29 7(51) C07D 213/81
 C07D 241/14
 C07D 239/28
 C07D 251/14
 (21) 319172 (22) 1997 03 26
 (30) 96 806 1996 03 28 CH
 (72) Roduit Jean-Paul, Kalbermatten Georges
 (73) LONZA AG, Gampel/Wallis (CH)
 (54) Sposób wytwarzania aryloamidów heteroaromatycznych kwa-
 sów karboksylowych
- B1 (11) **189822** (41) 2000 04 25 7(51) C07D 223/16
 A61K 31/55
 A61P 25/20
 (21) 335545 (22) 1998 03 11
 (30) 97 265 1997 03 12 DK
 (86) 1998 03 11 PCT/DK98/00088
 (87) 1998 09 17 WO98/40072, PCT Gazette nr 37/98
 (72) Fink-Jensen Anders, Foged Christian
 (73) ADDEX PHARMACEUTICALS SA., Genewa (CH)
 (54) Zastosowanie (+)-5-(2,3-dihydrobenzofuran-7-ylo)-7-hydro-
 ksy-3-metylo-8-nitro-2,3,4,5-tetrahydro-1H-3-be nzazepiny lub jej
 farmaceutycznie dopuszczalnej soli do wytwarzania kompozycji
 farmaceutycznej
- B1 (11) **189697** (41) 1998 09 28 7(51) C07D 233/72
 C07D 491/10
 (21) 326491 (22) 1996 11 14
 (30) 95 9513589 1995 11 16 FR
 (86) 1996 11 14 PCT/FR96/01794
 (87) 1997 05 22 WO97/18197, PCT Gazette nr 22/97
 (72) Bouchet Raphaël, Delthil Michel, Guilnard Daniel,
 Mackiewicz Philippe
 (73) AVENTIS PHARMA S.A., Antony (FR)
 (54) Sposób wytwarzania pochodnych fenylomidazolidyny
- B1 (11) **189703** (41) 1999 11 22 7(51) C07D 239/26
 A61K 31/505
 (21) 333241 (22) 1997 11 04
 (30) 96 9623283 1996 11 08 GB
 97 9715893 1997 07 29 GB
 (86) 1997 11 04 PCT/GB97/03033
 (87) 1998 05 22 WO98/21188, PCT Gazette nr 20/98
 (72) Preston John, Stocker Andrew, Turner Paul, Smithers
 Michael James, Rayner John Wall
 (73) ZENECA LIMITED, Londyn (GB)
 (54) Pochodne heterocykliczne hamujące czynnik Xa, ich zastoso-
 wanie, sposób ich wytwarzania i kompozycje je zawierające
- B1 (11) **189802** (41) 1999 04 12 7(51) C07D 239/47
 C07D 239/52
 A01N 47/36
 (21) 329640 (22) 1997 04 07
 (30) 96 19616445 1996 04 25 DE
 (86) 1997 04 07 PCT/EP97/01715
 (87) 1997 11 06 WO97/40690, PCT Gazette nr 47/97
 (72) Lorenz Klaus, Willms Lothar, Bauer Klaus, Bieringer
 Hermann, Rosinger Christopher
 (73) HOECHST SCHERING AGREVO GMBH, Berlin (DE)
 (54) Podstawione aminometylofenylosulfonylomoczniki, sposób
 ich wytwarzania, środek chwastobójczy, zastosowanie podstawio-
 nych aminometylofenylosulfonylomoczników i sulfonoamidowe
 związki pośrednie
- B1 (11) **189747** (41) 2000 03 27 7(51) C07D 239/54
 C07D 239/47
 A01N 47/36
 (21) 334916 (22) 1998 01 10
 (30) 97 19702200 1997 01 23 DE
 (86) 1998 01 10 PCT/EP98/00116
 (87) 1998 07 30 WO98/32743, PCT Gazette nr 30/98
 (72) Lorenz Klaus, Willms Lothar, Bauer Klaus, Bieringer
 Hermann, Rosinger Christopher
 (73) HOECHST SCHERING AGREVO GMBH, Berlin (DE)
 (54) Związki fenylsulfonylomocznikowe, sposób ich wytwarza-
 nia, środek chwastobójczy lub regulujący wzrost roślin, zastoso-
 wanie związków fenylsulfonylomocznikowych i nowe związki
 fenylsulfonoamidowe
- B1 (11) **189637** (41) 1998 07 06 7(51) C07D 241/44
 A61K 31/495
 (21) 324992 (22) 1996 08 19
 (30) 95 2479 1995 08 31 CH
 (86) 1996 08 19 PCT/EP96/03644
 (87) 1997 03 06 WO97/08155, PCT Gazette nr 11/97
 (72) Acklin Pierre, Allgeier Hans, Auberson Yves, Biollaz Michel,
 Moretti Robert, Ofner Silvio, Veenstra Siem Jacob
 (73) NOVARTIS AG, Bazylea (CH)
 (54) Nowe pochodne 2,3-dioksa-1,2,3,4 tetrahydrochinoksalinolowe
- B1 (11) **189706** (41) 2000 08 28 7(51) C07D 251/60
 (21) 337652 (22) 1998 06 16
 (30) 97MI 1524 1997 06 27 IT
 (86) 1998 06 16 PCT/IT98/00161
 (87) 1999 01 07 WO99/00374, PCT Gazette nr 01/99
 (72) Noe' Sergio
 (73) EUROTECNICA GROUP S.A. SWISS BRANCH, Biel (CH)
 (54) Sposób wytwarzania melaminy
- B1 (11) **189811** (41) 1998 11 23 7(51) C07D 251/60
 C07D 251/62
 (21) 327067 (22) 1996 12 04
 (30) 95 1994 1995 12 07 AT

- (86) 1996 12 04 PCT/EP96/05389
 (87) 1997 06 12 WO97/20826, PCT Gazette nr 25/97
 (72) Canzi Lorenzo, Coufal Gerhard, Müllner Martin
 (73) AGROLINZ MELAMIN GMBH, Linz (AT)
 (54) Sposób wytwarzania czystej melaminy
- B1 (11) **189835** (41) 1999 06 07 7(51) C07D 277/06
 A61K 31/425
 A61P 35/00
- (21) 330908 (22) 1997 05 06
 (30) 96 672474 1996 06 28 US
 (86) 1997 05 06 PCT/US97/07711
 (87) 1998 01 08 WO98/00409, PCT Gazette nr 01/98
 (72) Dong Zheng Xin, Kim Sun H.
 (73) Societ  De Conseils de Recherches et D'Applications Scientifiques SAS, Pary  (FR)
 (54) Pochodne 1,3-tiazolidyny i ich zastosowanie
- B1 (11) **189840** (41) 2000 11 06 7(51) C07D 285/12
 A61K 31/433
- (21) 332752 (22) 1999 04 23
 (72) Modzelewska-Banachiewicz Bożena, Niewiadomy Andrzej
 (73) Akademia Medyczna w Lublinie, Lublin (PL)
 (54) Nowe pochodne 1,3,4-tiadiazolu i sposób ich wytwarzania
- B1 (11) **189777** (41) 2000 01 31 7(51) C07D 401/06
 C07D 401/14
 A61K 31/445
- (21) 334077 (22) 1997 11 21
 (30) 96 794157 1996 12 19 US
 97 971891 1997 11 17 US
 (86) 1997 11 21 PCT/US97/21586
 (87) 1998 06 25 WO98/27085, PCT Gazette nr 25/98
 (72) Burkholder Timothy P., Maynard George D., Kudlacz Elizabeth M.
 (73) AVENTIS PHARMACEUTICALS INC., Bridgewater (US)
 (54) Karboksy-podstawione cykliczne pochodne karboksamidowe, kompozycja farmaceutyczna zawierająca te związki, zastosowania i sposób wytwarzania tych związków
- B1 (11) **189641** (41) 1999 12 06 7(51) C07D 471/04
 A61K 31/47
- (21) 333429 (22) 1997 11 05
 (30) 96 19646298 1996 11 11 DE
 96 96118188 1996 11 13 EP
 97 19739056 1997 09 05 DE
 (86) 1997 11 05 PCT/EP97/06096
 (87) 1998 05 22 WO98/21208, PCT Gazette nr 20/98
 (72) Flockerzi Dieter, Gutterer Beate, Amschler Hermann, Ulrich Wolf-Rüdiger, Martin Thomas, Bär Thomas, Hatzelmann Armin, Sanders Karl, Beume Rolf, Boss Hildegard, Häfner Dietrich, Kley Hans-Peter, Goebel Karl-Josef
 (73) ALTANA Pharma AG, Konstanz (DE)
 (54) Benzonaftyrydyny, środki farmaceutyczne je zawierające oraz zastosowanie benzonaftyrydyn
- B1 (11) **189775** (41) 1999 07 19 7(51) C07D 473/16
 A61K 31/52
 A61P 35/00
- (21) 331408 (22) 1997 08 01
 (30) 96 692012 1996 08 02 US
 (86) 1997 08 01 PCT/US97/13386
 (87) 1998 02 12 WO98/05335, PCT Gazette nr 06/98
 (72) Lum Robert T., Blum Cheri Lynn, Mackman Richard, Wick Michael M., Schow Steven R.
 (73) CV THERAPEUTICS, INC., Palo Alto (US)
 (54) 2,6,9-tripodstawiona pochodna puryny, jej zastosowanie i kompozycja farmaceutyczna
- B1 (11) **189834** (41) 1999 03 29 7(51) C07D 491/14
 A61K 31/55
 A61P 25/28
- (21) 329411 (22) 1997 04 21
 (30) 96 716 1996 04 19 AT
 (86) 1997 04 21 PCT/AT97/00074
 (87) 1997 10 30 WO97/40049, PCT Gazette nr 46/97
 (72) Czollner Laszlo, Fröhlich Johannes, Jordis Ulrich, Kuenburg Bernhard
 (73) Sanochemia Pharmazeutika Aktiengesellschaft, Wiedeń (AT)
 (54) Nowe pochodne benzoazepiny, środki lecznicze zawierające te pochodne i ich stosowanie do wytwarzania środków leczniczych
- B1 (11) **189846** (41) 1998 01 19 7(51) C07F 7/18
 C08K 5/54
 C08L 21/00
 C08L 83/04
- (21) 321154 (22) 1997 07 16
 (30) 96 19628904 1996 07 18 DE
 97 19702046 1997 01 22 DE
 (72) Görl Udo, Lambertz Horst
 (73) DEGUSSA AG, Düsseldorf (DE)
 (54) Mieszaniny organosilanopolisulfanów, sposób wytwarzania mieszanek kauczukowych oraz mieszanki na powierzchni bieżnika
- B1 (11) **189757** (41) 2000 01 31 7(51) C07J 1/00
 C07J 21/00
 C07J 63/00
 C07J 71/00
- (21) 368692 (22) 1997 12 11
 (30) 97 60049388 1997 06 11 US
 (86) 1997 12 11 PCT/US97/23090
 (87) 1998 06 18 WO98/25948, PCT Gazette nr 24/98
 (72) Ng John S., Liu Chin, Anderson Dennis K., Lawson Jon P., Wieczorek Joseph, Kunda Sastry A., Letendre Leo J., Pozzo Mark J., Sing Yuen-Lung L., Wang Ping, Yonan Edward E., Weier Richard M., Kowar Thomas R., Baez Julio A., Erb Bernhard
 (73) G.D.SEARLE & CO., Chicago (US)
 (54) 3-keto-7-alkoksykarbonylo lub 7-hydroksykarbonylo podstawione związki steroidowe
- B1 (11) **189683** (41) 2002 07 01 7(51) C07K 14/045
 C12N 15/38
 C12N 15/62
 A61K 39/245
 C12Q 1/68
- (21) 344762 (22) 2000 12 20
 (72) Leśnikowski Zbigniew J., Przepiórkiewicz Marzena, Paradowska Edyta, Cieślowski Tomasz
 (73) Centrum Biologii Medycznej Polskiej Akademii Nauk w Łodzi, Łódź (PL)
 (54) Oligonukleotyd, jego zastosowanie oraz sposób i zestaw do wykrywania obecności DNA wirusa cytomegalii (HCMV)
- B1 (11) **189664** (41) 2002 07 29 7(51) C07K 14/605
 A61K 38/26
 A61P 3/10
- (21) 362031 (22) 1999 12 07
 (30) 98 206601 1998 12 07 US
 (86) 1999 12 07 PCT/EP99/09660
 (87) 2000 06 15 WO00/34331, PCT Gazette nr 24/00
 (72) Dong Zheng Xin
 (73) SOCIETE DE CONSEILS DE RECHERCHES ET D'APPLICATIONS SCIENTIFIQUES, Paris (FR)
 (54) Nowy analog GLP-1, kompozycja farmaceutyczna go zawierająca oraz zastosowanie nowego analogu GLP-1
- B1 (11) **189696** (41) 1998 04 14 7(51) C07K 19/00
 C07K 14/31

- A61K 47/48
A61K 39/395
A61P 35/00
- (21) 323626 (22) 1997 03 26
(30) 96 9601245 1996 03 29 SE
(86) 1997 03 26 PCT/SE97/00537
(87) 1997 10 09 WO97/36932, PCT Gazette nr 43/97
(72) Antonsson Per, Hansson Johan, Björk Per, Dohlsten Mikael, Kalland Terje, Abrahmsén Lars, Forsberg Göran
(73) PHARMACIA & UPJOHN AB, Sztokholm (SE)
(54) Koniugat, kompozycja obejmująca koniugat i zastosowanie koniugatu
- B1 (11) **189753** (41) 2000 05 22 7(51) C07K 5/107
C07K 7/06
A61K 38/07
A61K 38/08
A61P 25/04
- (21) 329663 (22) 1998 11 12
(76) Lipkowski Andrzej, Warszawa (PL); Misicka-Kęsik Aleksandra, Piastów (PL); Hruby Viktor, Tucson (US)
(54) Nowe pochodne peptydowe o aktywności przeciwbólowej oraz sposób ich otrzymania
- B1 (11) **189669** (41) 2000 01 03 7(51) C08G 18/08
(21) 327103 (22) 1998 06 29
(72) Pietruszka Norbert, Brzozowski Zbigniew, Żabski Leszek, Stankiewicz Robert, Gajewski Jacek
(73) Politechnika Warszawska, Warszawa (PL)
(54) Sposób wytwarzania elastycznej samogasnącej pianki poliuretanowej
- B1 (11) **189670** (41) 2000 01 03 7(51) C08G 18/08
(21) 327104 (22) 1998 06 29
(72) Pietruszka Norbert, Brzozowski Zbigniew, Żabski Leszek, Stankiewicz Robert, Gajewski Jacek
(73) Politechnika Warszawska, Warszawa (PL)
(54) Sposób wytwarzania sztywnej samogasnącej pianki poliuretanowej
- B1 (11) **189635** (41) 1999 08 30 7(51) C08G 77/56
(21) 324956 (22) 1998 02 20
(72) Leśniak Elżbieta, Michalska Zofia, Chojnowski Julian
(73) Politechnika Łódzka, Łódź (PL)
(54) Sposób wytwarzania polifenyloborosiloksanów
- B1 (11) **189715** (41) 1999 03 01 7(51) C08J 3/12
(21) 328944 (22) 1997 03 14
(30) 96 9605420 1996 03 15 GB
(86) 1997 03 14 PCT/GB97/00723
(87) 1997 09 25 WO97/34945, PCT Gazette nr 41/97
(72) Green Michael, Hawe Malcolm, Field John Rodney
(73) CIBA SPECIALTY CHEMICALS WATER TREATMENTS LIMITED, Bradford (GB)
(54) Sposób wytwarzania granulek, sposób wytwarzania roztworu flokulującego i sposób flokulowania zawiesiny substancji stałych
- B1 (11) **189851** (41) 1999 06 21 7(51) C08J 9/00
C08J 9/16
C08F 271/02
C08L 51/00
(21) 331086 (22) 1997 07 03
(30) 96 96201906 1996 07 04 EP
(86) 1997 07 03 PCT/EP97/03607
(87) 1998 01 15 WO98/01501, PCT Gazette nr 02/98
(72) Berghmans Hugo Angela Albert, Chorvath Igor, Kelemen Peter, Neijman Eric Wilhelmus Johannes Frederik, Zijderveld Johannes Maria
- (73) NOVA CHEMICALS (INTERNATIONAL) S.A., Fribourg (CH)
(54) Sposób wytwarzania cząstek polimeru
- B1 (11) **189849** (41) 1998 08 03 7(51) C08J 9/224
C08F 12/08
(21) 324479 (22) 1998 01 26
(30) 97MI 173 1997 01 30 IT
(72) Anfuso Francesco, Ghidoni Dario
(73) ENICHEM S. p. A., Milan (IT)
(54) Sposób wytwarzania spienialnych cząstek polimerów styrenu
- B1 (11) **189665** (41) 1997 04 28 7(51) C08K 5/14
C08L 27/12
C08C 19/32
C08J 3/24
(21) 316581 (22) 1996 10 18
(30) 95MI 2179 1995 10 20 IT
(72) Albano Margherita, Pizzi Claudio, Wlassics Ivan, Arcella Vincenzo
(73) AUSIMONT S.p.A, Mediolan (IT)
(54) Układ wulkanizujący dla elastomerów fluorowych, sposób wulkanizacji elastomerów fluorowych i zastosowanie wulkanizowanych elastomerów fluorowych
- B1 (11) **189704** (41) 2000 03 27 7(51) C08L 83/04
C08K 5/526
C08J 3/24
(21) 334880 (22) 1997 12 17
(30) 96 19654690 1996 12 30 DE
(86) 1997 12 17 PCT/EP97/07084
(87) 1998 07 09 WO98/29497, PCT Gazette nr 27/98
(72) Haselhorst Rolf, Box Emile
(73) GE BAYER SILICONES GMBH & CO.KG, Erkrath (DE)
(54) Ulegająca usieciowaniu mieszanina i sposób wytwarzania ulegającej usieciowaniu mieszaniny
- B1 (11) **189817** (41) 2000 12 18 7(51) C08L 95/00
(21) 333613 (22) 1999 06 09
(72) Zieliński Janusz, Ciesińska Wiesława, Polaczek Jerzy, Penczek Piotr
(73) Instytut Chemii Przemysłowej im. Prof. I. Mościckiego, Warszawa (PL)
(54) Zalewowa masa izolacyjno-uszczelniająca i sposób otrzymania zalewowej masy izolacyjno-uszczelniającej
- B1 (11) **189823** (41) 2000 06 19 7(51) C09C 1/50
C08L 21/00
(21) 336310 (22) 1998 04 17
(30) 97 837493 1997 04 18 US
(86) 1998 04 17 PCT/US98/07554
(87) 1998 10 29 WO98/47971, PCT Gazette nr 43/98
(72) Mahmud Khaled, Wang Meng-Jiao, Kutsovsky Yakov E.
(73) CABOT CORPORATION, Boston (US)
(54) Agregat zawierający fazę węglową, sposób jego wytwarzania i zastosowanie oraz kompozycja elastomerowa zawierająca ten agregat
- B1 (11) **189818** (41) 2000 06 19 7(51) C09D 133/08
(21) 330384 (22) 1998 12 15
(76) Pociask Marta, Rzeszów (PL); Bogacz Łucja, Rzeszów (PL); Wójcik Marcin, Dębica (PL)
(54) Lakier wodorozcieńczalny, zwłaszcza do malowania podłoży betonowych
- B1 (11) **189709** (41) 2001 03 26 7(51) C09D 163/00
(21) 341140 (22) 1998 12 07
(30) 97 9726076 1997 12 09 GB
(86) 1998 12 07 PCT/GB98/03639

- (87) 1999 06 17 WO99/29790, PCT Gazette nr 24/99
 (72) Cameron Colin, Thomas Anna, Fletcher Ian David, Niedoba Stefan Norbert Rudiger, Marrion Alastair Robert
 (73) INTERNATIONAL COATINGS LIMITED, Londyn (GB)
 (54) Kompozycja powłokowa, zastosowanie kompozycji powłokowej, sposób wytwarzania warstwy utwardzonej żywicy na podłożu
- B1 (11) **189801** (41) 2000 04 10 7(51) C09J 193/04
 C09J 177/02
 C09J 5/06
 (21) 329022 (22) 1998 10 05
 (72) Gos Barbara, Fichtel Marek, Kozakiewicz Paweł, Rajkiewicz Maria, Michalski Andrzej
 (73) Szkoła Główna Gospodarstwa Wiejskiego, Warszawa (PL)
 (54) Klej topliwy do łączenia materiałów, a zwłaszcza drewna i materiałów drewnopochodnych oraz tworzyw sztucznych
- B1 (11) **189842** (41) 2001 06 18 7(51) C09K 17/00
 (21) 337100 (22) 1999 12 08
 (72) Macnar Kazimierz, Woliński Jan
 (73) Poszukiwania Nafty i Gazu Jasło Sp. z o.o., Jasło (PL)
 (54) Sposób zestalania płuczki wiertniczej
- B1 (11) **189674** (41) 2001 01 29 7(51) C09K 3/18
 (21) 334601 (22) 1999 07 23
 (76) Pindel Marek, Brzeszcze (PL); Miara Zbigniew, Dankowice (PL); Wójcik Jerzy, Oświęcim (PL); Koprzywa Jerzy, Czechowice-Dziedzice (PL); Mucha Józef, Czechowice-Dziedzice (PL); Lesisz Ewa, Czechowice-Dziedzice (PL); Harleżlak Józef, Kaniów (PL)
 (54) Emulsja gaczowa do hydrofobizacji płyt drewnopochodnych
- B1 (11) **189710** (41) 2001 04 09 7(51) C10G 65/10
 (21) 341355 (22) 1998 12 03
 (30) 97 60068413 1997 12 22 US
 98 178159 1998 10 23 US
 (86) 1998 12 03 PCT/US98/25598
 (87) 1999 07 01 WO99/32582, PCT Gazette nr 26/99
 (72) Habib Mohammad M.
 (73) CHEVRON U.S.A. INC., San Ramon (US)
 (54) Sposób hydrokrakowania
- B1 (11) **189629** (41) 2001 04 09 7(51) C10G 70/04
 (21) 341334 (22) 1998 12 10
 (30) 97 991655 1997 12 16 US
 98 207685 1998 12 09 US
 (86) 1998 12 10 PCT/US98/25717
 (87) 1999 06 24 WO99/31201, PCT Gazette nr 25/99
 (72) Engler Yves, Dupuis Gerard
 (73) L'AIR LIQUIDE, SOCIETE ANONYME POUR L'ETUDE ET L'EXPLOITATION DES PROCEDES GEORGES CLAUDE, Paris Cedex (FR); AIR LIQUIDE AMERICA CORPORATION, Houston (US)
 (54) Sposób odzyskiwania olefin
- B1 (11) **189702** (41) 2000 11 06 7(51) C10J 1/28
 (21) 332928 (22) 1999 05 04
 (72) Pełka Jerzy
 (73) PEGAS Spółka z o.o., Legionowo (PL)
 (54) Nawalnialnia
- B1 (11) **189837** (41) 2000 08 14 7(51) C10J 3/50
 (21) 337216 (22) 1998 06 05
 (30) 97 60048834 1997 06 06 US
 (86) 1998 06 05 PCT/US98/12063
 (87) 1998 12 10 WO98/55566, PCT Gazette nr 49/98
 (72) Wallace Paul S., Johnson Kay Anderson, Fair DeLome D.
- (73) GE ENERGY (USA), LLC, Atlanta (US)
 (54) Sposób regulacji przepływu tlenu w procesie gazyfikacji i układ do regulacji przepływu tlenu w procesie gazyfikacji
- B1 (11) **189692** (41) 2001 02 12 7(51) C10J 3/52
 (21) 340622 (22) 1998 11 26
 (30) 97 19752538 1997 11 27 DE
 (86) 1998 11 26 PCT/EP98/07619
 (87) 1999 06 10 WO99/28413, PCT Gazette nr 23/99
 (72) Gruhlke Wolfram, Ramm Hans-Otto
 (73) METALLGESELLSCHAFT AG, Frankfurt nad Menem (DE)
 (54) Kruszaraka do żużla
- B1 (11) **189701** (41) 1999 11 08 7(51) C10L 5/00
 F23B 7/00
 (21) 332895 (22) 1999 04 30
 (30) 98 98830262 1998 04 30 EP
 (72) Zucchelli Luca, Rizzi Roberto
 (73) PIRELLI AMBIENTE S.p.A., Mediolan (IT)
 (54) Szybkopalna kompozycja paliwowa oraz sposób spalania i instalacja do spalania
- B1 (11) **189685** (41) 1999 04 12 7(51) C10M 169/04
 (21) 322416 (22) 1997 10 03
 (72) Mucha Józef, Włostowska Ewelina, Gutan Krystyna, Skażnik Janina, Szczawnicka Elżbieta, Kardasz-Zielińska Marina, Dytko Marian, Żurek Andrzej, Borodziński Kazimierz
 (73) Centralne Laboratorium Naftowe, Warszawa (PL); Rafineria Czechowice Spółka Akcyjna, Czechowice-Dziedzice (PL)
 (54) Olej do zaburtowych silników dwusuwowych
- B1 (11) **189686** (41) 1999 04 12 7(51) C10M 169/04
 (21) 322414 (22) 1997 10 03
 (72) Mucha Józef, Włostowska Ewelina, Gutan Krystyna, Skażnik Janina, Szczawnicka Elżbieta, Kardasz-Zielińska Marina, Dytko Marian, Żurek Andrzej, Borodziński Kazimierz
 (73) Centralne Laboratorium Naftowe, Warszawa (PL); Rafineria Czechowice Spółka Akcyjna, Czechowice-Dziedzice (PL)
 (54) Olej do wysokoobrotowych silników dwusuwowych
- B1 (11) **189687** (41) 1999 04 12 7(51) C10M 169/04
 (21) 322415 (22) 1997 10 03
 (72) Mucha Józef, Włostowska Ewelina, Gutan Krystyna, Skażnik Janina, Szczawnicka Elżbieta, Kardasz-Zielińska Marina, Dytko Marian, Żurek Andrzej, Borodziński Kazimierz
 (73) Centralne Laboratorium Naftowe, Warszawa (PL); Rafineria Czechowice Spółka Akcyjna, Czechowice-Dziedzice (PL)
 (54) Olej do silników dwusuwowych
- B1 (11) **189781** (41) 2000 08 28 7(51) C11D 11/00
 C11D 17/06
 (21) 337571 (22) 1998 06 12
 (30) 97 9712583 1997 06 16 GB
 (86) 1998 06 12 PCT/EP98/03668
 (87) 1998 12 23 WO98/58047, PCT Gazette nr 51/98
 (72) Akkermans Johanness Hendrikus Maria, Edwards Michael Frederick, Groot Andreas Theodorus Johannes, Montanus Cornelis Paulus Maria, Van Pomeran Roland Wilhelmus Johannes, Yuregir Korkut Ahmet Remzi
 (73) UNILEVER N.V., Rotterdam (NL)
 (54) Sposób wytwarzania granulowanych wyrobów detergentowych
- B1 (11) **189784** (41) 2001 04 23 7(51) C11D 13/18
 B29C 33/56
 (21) 341482 (22) 1998 12 22
 (30) 97 558 1997 12 30 US
 (86) 1998 12 22 PCT/EP98/08540
 (87) 1999 07 15 WO99/35228, PCT Gazette nr 28/99

(72) Buzzeo Pasquale Michael, Heinz Daniel John, Story Edward Ross
(73) UNILEVER N.V., Rotterdam (NL)

(54) Matryca do tłoczenia substratu zawierającego materiał plastyczny, zwłaszcza kostki detergentu, jej zastosowanie i sposób tłoczenia kostki detergentu przy pomocy tej matrycy

B1 (11) **189789** (41) 2002 05 20 7(51) C11D 17/00
C11D 9/18

(21) 348239 (22) 1999 11 16
(30) 98BOM 810 1998 12 14 IN
98BOM 811 1998 12 14 IN
99 9906834 1999 03 24 GB
99 9906835 1999 03 24 GB

(86) 1999 11 16 PCT/EP99/09042

(87) 2000 06 22 WO00/36075, PCT Gazette nr 25/00

(72) Benjamin Rajapandian, Mhaskar Sudhakar Yeshwant, Mhatre Subhash Shivshankar

(73) UNILEVER NV, Rotterdam (NL)

(54) Kompozycja detergentowej kostki o małej całkowitej zawartości substancji tłuszczowej i sposób jej wytwarzania

B1 (11) **189691** (41) 2001 01 02 7(51) C11D 3/50
(21) 339767 (22) 1998 10 09

(30) 97 9721586 1997 10 10 GB

(86) 1998 10 09 PCT/GB98/03053

(87) 1999 04 22 WO99/19452, PCT Gazette nr 16/99

(72) Perring Keith Douglas, Clements Christopher Francis, MacMaster Angus Peter, Laroche Charles

(73) UNILEVER N.V., Rotterdam (NL)

(54) Środek do obróbki tkanin i jego zastosowanie

B1 (11) **189639** (41) 1999 07 19 7(51) C12N 15/12
C07K 14/515
C07K 16/22
C12N 15/62
A61K 38/17
A61K 39/395
A61K 51/08
C12Q 1/48
C12Q 1/68
G01N 33/53

(21) 331405 (22) 1997 08 01

(30) 96 6002299 1996 08 02 US
96 740223 1996 10 25 US

(86) 1997 08 01 PCT/US97/13557

(87) 1998 02 12 WO98/05779, PCT Gazette nr 06/98

(72) Davis Samuel, Yancopoulos George D.

(73) REGENERON PHARMACEUTICALS, INC., Tarrytown (US)

(54) Wyodrębniona cząsteczka kwasu nukleinowego, chimeryczny ligand TIE-2, wektor, układ gospodarz-wektor, sposób wytwarzania liganda, przeciwciało, koniugat, kompozycja farmaceutyczna i chimeryczny ligand

B1 (11) **189808** (41) 2000 09 11 7(51) C12N 15/15
C12N 15/82
C07K 14/81
A01H 5/00
A01N 63/02

(21) 337826 (22) 1998 06 18

(30) 97 97201777 1997 06 18 EP

(86) 1998 06 18 PCT/NL98/00352

(87) 1998 12 23 WO98/58068, PCT Gazette nr 51/98

(72) Jongmsma Maarten Anthonie, Strukelj Borut, Lenarcic Brigita, Gruden Kristina, Turk Vito, Bosch Hendrik, Stiekema Willem Johannes

(73) PLANT RESEARCH INTERNATIONAL B.V., Wageningen (NL)

(54) Sposób ochrony roślin lub części tych roślin przed atakiem jednego lub większej ilości owadów lub nicieni, roślina transgeni-

czna i jej płciowe potomstwo odporne na atak jednego lub większej ilości owadów lub nicieni, nośnik ekspresji, transgeniczna komórka gospodarza transformowana funkcjonalnym biologicznym nośnikiem ekspresji oraz peptyd inhibitora z powtórzoną domeną tyreoglobulinową typu I

B1 (11) **189756** (41) 1999 10 25 7(51) C12N 15/18
C07K 14/505
C07K 14/52
A61K 38/18
C12N 5/10

(21) 332960 (22) 1997 10 23
(30) 96 60034044 1996 10 25 US

(86) 1997 10 23 PCT/US97/18703

(87) 1998 05 07 WO98/18926, PCT Gazette nr 18/98

(72) McWherter Charles A., Feng Yiqing, Summers Neena

(73) G.D. SEARLE & CO., Chicago (US)

(54) Polipeptyd ludzkiego agonisty receptora erytropoetyny (EPO), sposób jego wytwarzania i zastosowanie, cząsteczka kwasu nukleinowego, kompozycja, sposób selektywnego namnażania ex vivo erytroidalnych komórek progenitorowych

B1 (11) **189711** (41) 1999 08 02 7(51) C12N 15/82
A01H 5/10

(21) 364343 (22) 1997 08 19

(30) 96 700152 1996 08 20 US

97 879827 1997 06 20 US

(86) 1997 08 19 PCT/US97/14659

(87) 1998 02 26 WO98/07842, PCT Gazette nr 08/98

(72) Jofuku K. Diane, Okamuro Jack K.

(73) THE REGENTS OF THE UNIVERSITY OF CALIFORNIA, Oakland (US)

(54) Sposób modulowania masy oraz nasiono

B1 (11) **189717** (41) 1999 09 27 7(51) C12Q 1/24
(21) 332621 (22) 1997 10 10

(30) 96 729113 1996 10 11 US

(86) 1997 10 10 PCT/US97/18769

(87) 1998 04 23 WO98/16626, PCT Gazette nr 16/98

(72) Stern Norman J., Cox Nelson A., Bailey J. Stan, Cray Paula J.

(73) THE UNITED STATES OF AMERICA, as represented by THE SECRETARY OF AGRICULTURE, Waszyngton (US)

(54) Sposób wytwarzania kompozycji redukującej kolonizację ssaków inwentarza żywego przez bakterie patogeniczne jelitowo

B1 (11) **189751** (41) 2000 09 25 7(51) C21B 13/14
(21) 338039 (22) 1998 07 03

(30) 97 1157 1997 07 04 AT

(86) 1998 07 03 PCT/AT98/00165

(87) 1999 01 14 WO99/01583, PCT Gazette nr 02/99

(72) Schrey Günter, Zahedi Parviz

(73) VOEST-ALPINE INDUSTRIENLAGENBAU GMBH, Linz (AT)

(54) Sposób i urządzenie do wytwarzania ciekłego metalu, w szczególności ciekłej surówki albo wstępnych produktów żelazodajnych

B1 (11) **189758** (41) 2000 11 06 7(51) C21D 9/04
(21) 338544 (22) 1998 08 06

(30) 97 19735285 1997 08 14 DE

(86) 1998 08 06 PCT/EP98/04894

(87) 1999 02 25 WO99/09222, PCT Gazette nr 08/99

(72) Ratz Gerhard, Kunitz Walter

(73) BWG GmbH & Co.KG, Butzbach (DE)

(54) Sposób obróbki cieplnej stali przeznaczonej do wytwarzania elementu toru kolejowego o dużej wytrzymałości

B1 (11) **189679** (41) 1995 01 09 7(51) C22B 1/16
C22B 7/00

(21) 304420 (22) 1994 07 21

(72) Otreba Janusz, Korczak Waclaw, Stachowicz Stanislaw, Gruszczyński Czesław, Gębka Kazimierz, Zawodny Marian, Łazarski Ryszard, Ociepa Włodzimierz, Szota Lech, Boroń Jerzy, Trzepizur Edward, Grabski Tadeusz, Polis Andrzej, Kamiński Włodzimierz, Kowalczyk Marek

(73) Huta CZĘSTOCHOWA Spółka Akcyjna, Częstochowa (PL)

(54) Mieszanina spiekowa do wytwarzania spieku zendrowego dla procesów metalurgicznych

B1 (11) **189680** (41) 2000 08 14 7(51) C22B 7/00
C01G 55/00
B01J 38/00

(21) 331391 (22) 1999 02 09

(72) Herszkiewicz Andrzej, Krasoń Zbigniew, Kuniewicz Marek, Czepelak Helena, Prygiel Jan, Podkul Cecylia, Ciupka Gerard

(73) POCH SPÓŁKA AKCYJNA, Gliwice (PL)

(54) Sposób odzyskiwania palladu i platyny w postaci wysokiej czystości związków tych metali z poprodukcyjnych materiałów zawierających węgiel aktywny w formie pasty

B1 (11) **189748** (41) 2000 07 03 7(51) C22B 7/00
F23G 7/00
B01D 53/64

(21) 336665 (22) 1998 04 28

(30) 97 19717688 1997 04 28 DE

(86) 1998 04 28 PCT/IB98/00807

(87) 1998 11 05 WO98/49355, PCT Gazette nr 44/98

(76) Kaszas-Savos Melania, Steinbach (AT); Kaszas Tiberiu, Steinbach (AT)

(54) Sposób i urządzenie do odzyskiwania surowców z odpadów i materiałów resztkowych

B1 (11) **189667** (41) 1998 10 26 7(51) C22B 7/04
F27D 3/15

(21) 325762 (22) 1998 04 09

(30) 97 971550 1997 04 14 FI

(72) Mäntymäki Tarmo

(73) OUTOKUMPU OYJ, Espoo (FI)

(54) Sposób i elektryczny piec do oczyszczania żużła wytworzonego w procesach metalurgicznych metali nieżelaznych

B1 (11) **189651** (41) 2001 02 12 7(51) C23C 2/02
C23C 2/26
C23C 2/06

(21) 334910 (22) 1999 08 11

(72) Mellerowicz Ryszard, Kołpak Jan, Siwek Jadwiga

(73) Mellerowicz Ryszard, Poznań (PL)

(54) Sposób metalizacji zanurzeniowej, zwłaszcza cynkowania oraz zestaw urządzeń do cynkowania ogniowego

B1 (11) **189786** (41) 2002 01 02 7(51) C25B 9/04

(21) 345731 (22) 1999 07 29

(30) 98 60094594 1998 07 30 US

(86) 1999 07 29 PCT/US99/17334

(87) 2000 02 10 WO00/06798, PCT Gazette nr 06/00

(72) Romine Richard L., Florkiewicz Thomas F., Jahn John J., Pohto Gerald R.

(73) ELTECH SYSTEMS CORPORATION, Chardon (US)

(54) Ogniwo elektrolityczne i zespół połączonych ogniwo elektrolitycznych

B1 (11) **189768** (41) 2002 01 02 7(51) C25D 17/06

(21) 345779 (22) 1999 07 28

(30) 98 19834245 1998 07 29 DE

(86) 1999 07 28 PCT/EP99/05410

(87) 2000 02 10 WO00/06810, PCT Gazette nr 06/00

(72) Hillebrand Ernst-Walter, Brendel Gerhard

(73) WALTER HILLEBRAND GMBH & CO. KG, Wickede (DE); NÜTRO MASCHINEN UND ANLAGENBAU GMBH & CO. KG, Nürnberg (DE)

(54) Urządzenie do elektrolitycznego powlekania przedmiotu obrabianego i pateta kratowa do elektrolitycznego powlekania przedmiotu obrabianego

B1 (11) **189693** (41) 2001 06 18 7(51) D04B 21/14

(21) 342540 (22) 1999 02 17

(30) 98 9802080 1998 02 20 FR

(86) 1999 02 17 PCT/FR99/00355

(87) 1999 08 26 WO99/42645, PCT Gazette nr 34/99

(72) Groshens Pierrot

(73) LAINIERE DE PICARDIE BC, Péronne Cedex (FR)

(54) Wspornik włókienniczy do wzmacniania odzieży lub części odzieży i sposób wytwarzania wspornika włókienniczego do wzmacniania odzieży lub części odzieży i zastosowanie wspornika włókienniczego do wzmacniania odzieży lub części odzieży

B1 (11) **189723** (41) 2001 07 02 7(51) D04B 25/02

(21) 337415 (22) 1999 12 23

(72) Revill Stuard Bird

(73) Trunature Limited, Measham (GB); POLINET Ltd., Łowicz (PL)

(54) Okrągła dziewiarka nici osnowowych

B1 (11) **189731** (41) 2000 08 28 7(51) D06F 39/02

(21) 337509 (22) 1998 06 15

(30) 97 19726706 1997 06 24 DE

(86) 1998 06 15 PCT/EP98/03594

(87) 1998 12 30 WO98/59103, PCT Gazette nr 52/98

(72) Amberg Guenther

(73) HENKEL-ECOLAB GMBH & CO. OHG, Duesseldorf (DE)

(54) Pojemnik do pasty

B1 (11) **189787** (41) 2002 02 25 7(51) D06F 39/02

(21) 346654 (22) 1999 09 08

(30) 98 9820466 1998 09 18 GB

(86) 1999 09 08 PCT/GB99/02984

(87) 2000 03 30 WO00/17438, PCT Gazette nr 13/00

(72) Sherratt Paul Robertson, Shickle Mark

(73) UNILEVER NV, Rotterdam (NL)

(54) Urządzenie dozujące do maszynowego prania odzieży

B1 (11) **189867** (41) 2000 07 31 7(51) E02D 29/12

(21) 337005 (22) 1998 05 13

(30) 97 29708650 1997 05 15 DE

(86) 1998 05 13 PCT/EP98/02804

(87) 1998 11 19 WO98/51870, PCT Gazette nr 46/98

(76) Kortmann Karl, Schüttorf (DE)

(54) Właz szybu

B1 (11) **189857** (41) 2001 02 12 7(51) E02D 29/14

(21) 340501 (22) 1998 11 05

(30) 97 9714402 1997 11 13 FR

(86) 1998 11 05 PCT/FR98/02361

(87) 1999 05 27 WO99/25931, PCT Gazette nr 21/99

(72) Hauer Jean-Claude, Vauthier Patrice

(73) PONT-A-MOUSSON S.A., Nancy (FR)

(54) Urządzenie drogowe

B1 (11) **189859** (41) 1999 11 22 7(51) E03B 1/00
E03B 7/00
E03B 5/00
C02F 1/00

(21) 326402 (22) 1998 05 20

(76) Wowk Józef, Leszno (PL)

(54) Układ stacji wodociągowej

- B1 (11) **189725** (41) 1999 05 10 7(51) E03F 5/02
F16L 37/00
F16L 41/08
F16L 47/00
- (21) 329273 (22) 1998 10 20
(30) 97 19747863 1997 10 30 DE
(76) Hegler Ralph Peter, Bad Kissingen (DE)
(54) Płuczaco-kontrolny szyb dla przewodów cieczy oraz odcinek szybowy do płuczaco-kontrolnego szybu
- B1 (11) **189809** (41) 1998 05 25 7(51) E04B 2/96
(21) 323210 (22) 1997 11 18
(30) 96 19647911 1996 11 20 DE
(72) Schulz Harald, Klein Jürgen, Bauch Joachim
(73) Norsk Hydro ASA, Oslo (NO)
(54) Konstrukcja ramowa, składająca się ze słupków i rygli w postaci kształtowników o przekroju zamkniętym
- B1 (11) **189630** (41) 2003 02 10 7(51) E05B 63/00
(21) 348982 (22) 2001 08 01
(76) Zając Janusz Jerzy, Warszawa (PL)
(54) Zamek ryglowy i klucz do zamka ryglowego
- B1 (11) **189861** (41) 2000 12 04 7(51) E21C 29/00
(21) 333554 (22) 1999 06 01
(72) Bednarz Ryszard, Dziura Jan, Tarkowski Artur
(73) Centrum Mechanizacji Górnictwa KOMAG, Gliwice (PL)
(54) Przekładnia napędowa z zabezpieczeniem przeciążeniowym
- B1 (11) **189722** (41) 2000 03 27 7(51) E21C 31/00
(21) 328589 (22) 1998 09 14
(72) Dyląg Józef, Wysocki Stanisław, Barylski Leonard
(73) Zabrzeńskie Zakłady Mechaniczne Spółka Akcyjna, Zabrze (PL)
(54) Układ wychyłu ramienia górniczego kombajnu ścianowego
- B1 (11) **189673** (41) 2000 06 19 7(51) E21D 11/38
(21) 330266 (22) 1998 12 11
(72) Rembielak Tadeusz, Mielniczuk Lech, Świtula Stanisław, Trybała Andrzej, Krella Jan, Chmura Zofia, Hromek Andrzej
(73) Akademia Górniczo-Hutnicza im. Stanisława Staszica, Kraków (PL)
(54) Sposób uszczelniania górotworu
- B1 (11) **189764** (41) 2001 01 02 7(51) F04B 43/00
F01C 5/00
(21) 334164 (22) 1999 07 01
(76) Frydrych Jan, Wodzisław Śląski (PL)
(54) Urządzenie do transportu płynu
- B1 (11) **189828** (41) 2001 02 26 7(51) F04D 9/02
F04F 1/00
(21) 334982 (22) 1999 08 18
(72) Hoffman Romuald
(73) Instytut Techniki Budowlanej, Warszawa (PL)
(54) Pompa szybkiego zasysania
- B1 (11) **189865** (41) 1999 10 25 7(51) F16J 15/46
F16J 15/02
(21) 333031 (22) 1999 05 06
(72) Domański Piotr
(73) Domański Piotr, Piława Górna (PL); Domański Waldemar, Dzierżoniów (PL)
(54) Uszczelka do łączników rurowych i rurowo-kołnierzowych
- B1 (11) **189785** (41) 2001 07 02 7(51) F16K 17/38
(21) 342813 (22) 1999 02 17
(30) 98 19810223 1998 03 10 DE
(86) 1999 02 17 PCT/EP99/01035
(87) 1999 09 16 WO99/46527, PCT Gazette nr 37/99
- (72) Schulze Klaus
(73) MERTIK MAXITROL GMBH & CO. KG, Thale (DE)
(54) Termiczne zabezpieczenie armatury do automatycznego blokowania przewodów
- B1 (11) **189636** (41) 2000 06 05 7(51) F16K 31/64
(21) 329995 (22) 1998 11 30
(72) Foukal Zdenek, Raska Stanislav, Gajewski Marek, Błażejczyk Romuald, Biliński Krzysztof
(73) Specjalistyczne Przedsiębiorstwo Ochrony Przed Korozją LEMAT Sp.z o.o., Warszawa (PL)
(54) Sposób regulacji temperatury w pomieszczeniach za pomocą głowicy termostatycznej i głowica termostatyczna
- B1 (11) **189694** (41) 2004 04 19 7(51) F16L 21/03
(21) 355314 (22) 2000 11 24
(30) 99 9927785 1999 11 24 GB
(86) 2000 11 24 PCT/GB00/04495
(87) 2001 05 31 WO01/38770, PCT Gazette nr 22/01
(72) Cavka Elvir, Gustafsson Leif
(73) FORSHEDA AB, Forsheda (SE)
(54) Uszczelka do rur i sposób formowania uszczelki do rur
- B1 (11) **189684** (41) 2000 03 13 7(51) F16L 37/08
F16L 21/04
(21) 328441 (22) 1998 09 07
(72) Bieniaszewski Andrzej, Zawartko Henryk
(73) Bieniaszewski Andrzej, Sulechów (PL)
(54) Złącze
- B1 (11) **189668** (41) 1998 11 23 7(51) F17C 13/02
G05D 11/00
(21) 326193 (22) 1998 05 07
(30) 97 853581 1997 05 09 US
(72) Birch David W., Micke Andre, Hwang Shuen-Cheng, Cosey Lesli B., Schmidt Carl W., Phillips Robert F., Wilson D. Bruce
(73) The BOC Group, Inc., New Providence (US)
(54) Sposób i układ do wytwarzania strumienia mieszaniny gazów o stałym składzie
- B1 (11) **189648** (41) 2000 01 17 7(51) F23K 5/04
(21) 327269 (22) 1998 07 03
(72) Jodkowski Wiesław, Wosik Wiesław, Karcz Henryk
(73) TKW Combustion Spółka z o.o., Głowno (PL)
(54) Układ zasilania niskociśnieniowych palników olejowych, rozpałkowych, zwłaszcza gazodynamicznych w kotłach węglowych
- B1 (11) **189741** (41) 2000 10 09 7(51) F24D 19/10
F24D 3/02
(21) 332445 (22) 1999 04 07
(72) Maciejak Mirosław
(73) Zakład Urządzeń Gazowniczych GAZOMET Sp. z o.o., Rawicz (PL)
(54) Zespół wymuszania obiegu w układzie instalacji centralnego ogrzewania i segment włączenia pompy obiegowej
- B1 (11) **189678** (41) 2000 06 05 7(51) F24F 7/04
E04F 17/04
F15D 1/02
(21) 330130 (22) 1998 12 04
(76) Wędrychowicz Zbigniew, Gliwice (PL)
(54) Sposób i urządzenie do zapobiegania powrotowi gazów z pionów wentylacyjnych do pomieszczeń w budynkach wielokondygnacyjnych
- B1 (11) **189856** (41) 2000 07 03 7(51) F24J 2/04
(21) 330666 (22) 1998 12 30
(72) Wójcik Wiesław

(73) Politechnika Lubelska, Lublin (PL)
 (54) Sposób i układ do kształtowania mikroklimatu pomieszczeń

B1 (11) **189707** (41) 2000 09 25 7(51) F25D 27/00
 (21) 337989 (22) 1998 07 13
 (30) 97 19730357 1997 07 15 DE
 (86) 1998 07 13 PCT/EP98/04353
 (87) 1999 01 28 WO99/04208, PCT Gazette nr 04/99
 (72) Raab Alfred, Kordon Rolf, Strohm Klaus
 (73) BSH BOSCH UND SIEMENS HAUSGERÄTE GMBH, Monachium (DE)
 (54) Lodówka

B1 (11) **189830** (41) 2000 09 11 7(51) F25J 3/00
 (21) 337852 (22) 1998 06 18
 (30) 97 60050280 1997 06 20 US
 98 60079612 1998 03 27 US
 (86) 1998 06 18 PCT/US98/12742
 (87) 1998 12 30 WO98/59205, PCT Gazette nr 52/98
 (72) Thomas Eugene R., Bowen Ronald R., Cole Eric T., Kimble Edward L.
 (73) EXXONMOBIL UPSTREAM RESEARCH COMPANY, Houston (US)
 (54) Sposób skraplania strumienia gazu ziemnego

B1 (11) **189829** (41) 2000 08 28 7(51) F25J 3/02
 (21) 337614 (22) 1998 06 26
 (30) 97 60051460 1997 07 01 US
 98 60087677 1998 06 02 US
 (86) 1998 06 26 PCT/US98/13233
 (87) 1999 01 14 WO99/01706, PCT Gazette nr 02/99
 (72) Cole Eric T., Thomas Eugene R., Bowen Ronald R.
 (73) EXXONMOBIL UPSTREAM RESEARCH COMPANY, Houston (US)
 (54) Sposób wytwarzania sprężonej cieczy bogatej w metan z wielokładnikowego strumienia zasilającego

B1 (11) **189860** (41) 1999 12 06 7(51) F28D 7/00
 F16J 15/16
 (21) 326721 (22) 1998 06 05
 (72) Wawak Jan, Lasek Jarosław, Kuder Stefan
 (73) ANGA Uszczelnienia Mechaniczne Spółka z o.o., Kozy (PL)
 (54) Chłodnica cieczy gorących, zwłaszcza związanych z czołowym uszczelnieniem elementów obrotowych

B1 (11) **189798** (41) 2001 10 22 7(51) F42B 15/10
 (21) 344291 (22) 1999 03 25
 (86) 1999 03 25 PCT/IL99/00121
 (87) 2000 10 05 WO00/58684, PCT Gazette nr 40/00
 (72) Rotkopf Menachem
 (73) RAFAEL - ARMAMENT DEVELOPMENT AUTHORITY LTD., Haifa (IL)
 (54) Pocisk przeciwpancerne oraz sposób napędzania pocisku przeciwpancerne

B1 (11) **189760** (41) 2001 12 03 7(51) G01G 11/00
 B65G 47/19
 (21) 345189 (22) 1999 06 30
 (30) 98 19829036 1998 06 30 DE
 (86) 1999 06 30 PCT/EP99/04514
 (87) 2000 01 06 WO00/00795, PCT Gazette nr 01/00
 (72) Häfner Hans Wilhelm
 (73) PFISTER GMBH, Augsburg (DE)
 (54) Przenośnik łańcuchowy z zespołem wagowym transportowanego materiału, zwłaszcza sypkiego

B1 (11) **189728** (41) 2000 09 11 7(51) G01N 27/26
 (21) 331952 (22) 1999 03 10

(72) Bas Włodzimierz, Fuglewicz Bogusław, Garbaczewski Jan, Gładysz Olimpia, Jagiełło Jan, Łoś Przemysław, Małachowicz Grzegorz, Nosal Stanisław, Orzęcki Stanisław, Plińska Stanisława, Przysiężny Mirosław, Romanowicz Piotr, Szwancyber Grzegorz, Urbanowicz Roman, Warmuz Marian
 (73) KGHM POLSKA MIEDŹ SA, Lubin (PL)
 (54) Sposób i układ do pomiaru stężenia tiomocznika w elektrolitach przemysłowych

B1 (11) **189729** (41) 2000 09 11 7(51) G01N 27/26
 (21) 331953 (22) 1999 03 10
 (72) Bas Włodzimierz, Fuglewicz Bogusław, Garbaczewski Jan, Gładysz Olimpia, Jagiełło Jan, Łoś Przemysław, Małachowicz Grzegorz, Nosal Stanisław, Orzęcki Stanisław, Plińska Stanisława, Przysiężny Mirosław, Romanowicz Piotr, Szwancyber Grzegorz, Urbanowicz Roman, Warmuz Marian
 (73) KGHM POLSKA MIEDŹ SA, Lubin (PL)
 (54) Sposób i układ do pomiaru stężenia kwasu siarkowego w elektrolitach przemysłowych

B1 (11) **189638** (41) 1999 10 11 7(51) G01N 30/02
 (21) 325610 (22) 1998 03 27
 (72) Wierchowski Piotr, Stopa Halina, Kondrat Aleksandra, Zatorski Leon, Oczkowicz Stanisław
 (73) Zakłady Azotowe w Tarnowie-Mościcach SA, Tarnów (PL)
 (54) Sposób oznaczania ilości produktów częściowego utleniania cykloheksanu

B1 (11) **189724** (41) 1999 03 01 7(51) G01N 33/50
 G01N 33/569
 (21) 329003 (22) 1997 03 25
 (30) 97 785833 1997 01 15 US
 (86) 1997 03 25 PCT/US97/04289
 (87) 1998 07 23 WO98/32020, PCT Gazette nr 29/98
 (72) Miller C.David, Loomis Lawrence
 (73) NEW HORIZONS DIAGNOSTICS CORPORATION, Columbia (US)
 (54) Sposób, urządzenie oraz zestaw do wykrywania obecności i pomiaru ilości zanieczyszczeń mikrobiologicznych

B1 (11) **189793** (41) 2000 08 14 7(51) G01R 29/24
 (21) 331390 (22) 1999 02 09
 (72) Kędzia Józef, Wolny Stefan
 (73) Politechnika Opolska, Opole (PL)
 (54) Sposób pomiaru ładunków elektrostatycznych cieczy dielektrycznej

B1 (11) **189804** (41) 2000 10 09 7(51) G01R 31/06
 (21) 332297 (22) 1999 03 29
 (72) Wróblewska Sylwia, Kuran Zygmunt, Bekasiak Wincenty, Michalski Ryszard
 (73) Instytut Energetyki, Warszawa (PL); Elektrownia Bełchatów w Rogowcu, Bełchatów (PL)
 (54) Sposób i układ wykrywania zwarć zwojowych w transformatorze zaczepowym z transformatorem dodatkowym

B1 (11) **189795** (41) 2001 05 21 7(51) G01R 31/36
 H01M 10/48
 (21) 336569 (22) 1999 11 16
 (72) Kaniewski Romuald, Komorowski Jan, Ostrowski Wojciech, Rydzewski Andrzej, Sikorski Tomasz, Stułka Andrzej
 (73) Instytut Łączności, Warszawa (PL)
 (54) Sposób i układ do kontroli stanu baterii

B1 (11) **189853** (41) 2001 01 02 7(51) G01V 1/00
 G01V 1/28
 (21) 334042 (22) 1999 06 25
 (72) Butra Jan, Dubiński Józef, Grzebyk Wiesław, Kosior Aleksander, Zorychta Andrzej

(73) Centrum Badawczo-Projektowe Miedzi CUPRUM Sp. z o.o., Wrocław (PL)	B1 (11) 189780	(41) 2000 07 17	7(51) H01M 8/24
(54) Sposób lokalizacji ognisk wstrząsów dla złoża jednopokładowego, płasko zalegającego	(21) 336926	(22) 1998 03 31	
B1 (11) 189854	(41) 2001 03 12	7(51) G03B 27/54	
(21) 335171	(22) 1999 08 26		
(76) Lalek Jan, Puszczkowo (PL)	(30) 97 859234	1997 05 20	US
(54) Głowica naświetlająca	(86) 1998 03 31 PCT/US98/06290		
B1 (11) 189819	(41) 2001 03 26	7(51) G05D 7/00	
(21) 335549	(22) 1999 09 21		
(76) Szczypiorowski Andrzej, Częstochowa (PL); Kalicki Andrzej, Gdańsk (PL); Neyman Antoni, Gdańsk (PL)	(87) 1998 11 26 WO98/53514, PCT Gazette nr 47/98		
(54) Urządzenie do magnetycznej modyfikacji przepływającego medium, zwłaszcza paliw	(72) Koncar Gerald J., Marianowski Leonard G.		
B1 (11) 189677	(41) 2001 03 12	7(51) G06K 19/00 D21H 21/40 G06F 153/00	
(21) 335341	(22) 1999 09 07		
(76) Gorol Stanisław, Mikołów (PL)	(73) INSTITUTE OF GAS TECHNOLOGY, Des Plaines (US)		
(54) Sposób odwzorowania i przeniesienia zawartości dokumentu	(54) Płyta separatora dwubiegunowa do stosu ogniwi paliwowych, sposób wytwarzania płyty separatora dwubiegunowej do stosu ogniwi paliwowych i stos ogniwi paliwowych		
B1 (11) 189705	(41) 2000 07 17	7(51) G09B 29/04 G09F 3/02	
(21) 336765	(22) 1998 05 29		
(30) 97 9702051	1997 05 30		SE
(86) 1998 05 29 PCT/SE98/01024			
(87) 1998 12 03 WO98/54686, PCT Gazette nr 48/98			
(72) Nilsson Eric, Ottenstedt Magnus			
(73) MEDIACARD AB, Stockholm (SE)			
(54) Folder			
B1 (11) 189746	(41) 2000 03 27	7(51) G09F 15/00 A47G 1/06	
(21) 334879	(22) 1998 05 20		
(30) 97 19721354	1997 05 22		DE
(86) 1998 05 20 PCT/EP98/02968			
(87) 1998 11 26 WO98/53440, PCT Gazette nr 47/98			
(72) Kleinhans Joachim			
(73) AWK AUSSENWERBUNG GMBH, Koblenca (DE)			
(54) Rama do umieszczania arkuszowych materiałów informacyjnych, zwłaszcza plakatów			
B1 (11) 189737	(41) 2000 08 14	7(51) G09F 3/20	
(21) 337438	(22) 1998 06 16		
(30) 97 9707586	1997 06 18		FR
97 9715172	1997 12 02		FR
(86) 1998 06 16 PCT/FR98/01256			
(87) 1998 12 23 WO98/58360, PCT Gazette nr 51/98			
(72) Joliey Bernard			
(73) STORE ELECTRONIC SYSTEMS COMMUNICATION, Vendenheim (FR)			
(54) System etykietowania elektronicznego			
B1 (11) 189676	(41) 2001 06 18	7(51) G11B 33/02	
(21) 336970	(22) 1999 12 06		
(76) Dobrzyński Tomasz Wojciech, Warszawa (PL)			
(54) Stojak na przedmioty płaskie, zwłaszcza na kasyety z płytami kompaktowymi			
B1 (11) 189652	(41) 2001 05 07	7(51) H01C 7/00	
(21) 336277	(22) 1999 10 26		
(72) Szwagierczak Dorota, Marek Anna, Kulawik Jan, Gandurska Joanna, Snieżyńska Irena			
(73) Instytut Technologii Elektronowej, Warszawa (PL)			
(54) Pasta rezystywna na bazie krzemków tytanu			
B1 (11) 189770	(41) 1998 06 22	7(51) H01R 33/22 H01R 13/58	
(21) 323611	(22) 1997 12 09		
(30) 96MI 814	1996 12 11		IT
(72) Arditi Aldo			
(73) Arditi S.p.A., Brembilla (IT)			
(54) Oprawa lampy			
B1 (11) 189633	(41) 2000 11 20	7(51) H01T 23/00 F24F 7/08 A61L 2/14 B03C 3/78	
(21) 333029	(22) 1999 05 06		
(76) Sobolewski Mirosław, Zielona Góra (PL)			
(54) Jonizator			
B1 (11) 189863	(41) 2001 11 05	7(51) H02H 9/08 H02H 7/26 H02J 3/26	
(21) 339979	(22) 2000 04 28		
(76) German-Galkin Sergiej, Szczecin (PL); Hryniewicz Jarosław, Szczecin (PL)			
(54) Sposób do określenia uszkodzonej fazy w sieci izolowanej			
B1 (11) 189803	(41) 1999 06 21	7(51) H02K 15/14	
(21) 330166	(22) 1998 12 08		
(30) 97 19754361	1997 12 08		DE
(72) Schmitt Rainer			
(73) Willy Voit GmbH & Co.KG, St.Ingbert (DE)			
(54) Sposób wytwarzania obudowy silnika elektrycznego			
B1 (11) 189649	(41) 2000 04 10	7(51) H02K 17/04 H02M 7/515	
(21) 328905	(22) 1998 09 28		
(72) Grzesiak Wojciech, Początek Jerzy, Zaraska Wiesław, Maćków Piotr, Polak Artur			
(73) Instytut Technologii Elektronowej, Warszawa (PL)			
(54) Sposób zasilania jednofazowych silników indukcyjnych			
B1 (11) 189821	(41) 2000 04 10	7(51) H02K 49/04	
(21) 335230	(22) 1998 02 20		
(30) 97 803365	1997 02 20		US
97 834094	1997 04 14		US
(86) 1998 02 20 PCT/US98/03567			
(87) 1998 08 27 WO98/37617, PCT Gazette nr 34/98			
(72) Lamb Karl.J.			
(73) MAGNA FORCE, INC., Port Angeles (US)			
(54) Sprzęgło magnetyczne			
B1 (11) 189848	(41) 1999 07 05	7(51) H02K 9/00 H02K 9/16	
(21) 324046	(22) 1997 12 23		
(72) Gajowy Tadeusz, Krupa Józef, Tobiasz Tadeusz			
(73) ALSTOM Power Spółka z o.o. w Warszawie, Oddział we Wrocławiu, Wrocław (PL)			
(54) Układ chłodzenia maszyn elektrycznych			

- B3 (11) **189634** (41) 1998 09 28 7(51) H02K 9/10
H02K 9/04
(21) 319220 (22) 1997 03 27
(72) Bednarski Stefan, Krupa Józef, Tobiasz Tadeusz
(73) ALSTOM Power Spółka z o.o. w Warszawie, Oddział we Wrocławiu, Wrocław (PL)
(54) Układ chłodzenia maszyn elektrycznych
- B1 (11) **189658** (41) 2000 04 25 7(51) H02P 1/34
(21) 329338 (22) 1998 10 21
(72) Herman Bernard, Kędzior Władysław
(73) Politechnika Wrocławska, Wrocław (PL)
(54) Rozrusznik wiroprądowy ze wzбудnikiem wewnętrznym
- B1 (11) **189806** (41) 2000 07 17 7(51) H04Q 9/00
(21) 336787 (22) 1998 05 05
(30) 97 19718827 1997 05 05 DE
(86) 1998 05 05 PCT/DE98/01232
(87) 1998 11 12 WO98/51112, PCT Gazette nr 45/98
(72) Mohrs Walter
(73) T-Mobile Deutschland GmbH, Bonn (DE)
(54) Sposób i urządzenie do uwierzytelniania abonentów cyfrowego, ruchomego systemu łączności
- B1 (11) **189681** (41) 2002 01 14 7(51) H05B 41/295
(21) 346052 (22) 1999 09 30
(30) 98 19845131 1998 10 01 DE
(86) 1999 09 30 PCT/EP99/07256
(87) 2000 04 13 WO00/21342, PCT Gazette nr 15/00
(72) Reinig Werner
(73) FUTURE NEW DEVELOPMENTS LIMITED, George Town (KY)
(54) Układ elektryczny do świetlówki

INDEKS UDZIELONYCH PATENTÓW,
WEDŁUG SYMBOLI MKP

Symbol MKP	Nr patentu	Symbol MKP	Nr patentu		
1	2	1	2		
A01B	15/08	189866	A01N	43/84	189807*
A01B	49/06	189826	A01N	47/24	189749*
A01B	7/00	189783	A01N	47/24	189750
A01G	23/02	189732	A01N	47/24	189807
A01G	23/08	189759	A01N	47/36	189747*
A01G	25/06	189845	A01N	47/36	189802*
A01H	5/00	189808*	A01N	63/02	189808*
A01H	5/10	189711*	A21D	13/08	189812
A01J	11/06	189767*	A22C	11/04	189864
A01N	37/46	189827	A22C	25/08	189824
A01N	37/50	189749	A22C	25/08	189825
A01N	37/50	189807*	A22C	25/16	189718
A01N	37/52	189750*	A23B	4/052	189773
A01N	43/42	189646*	A23C	7/04	189767
A01N	43/46	189646	A23F	5/40	189864*
A01N	43/46	189647	A23G	3/02	189850
A01N	43/50	189712	A23K	1/14	189632
A01N	43/50	189807*	A23L	1/09	189645
A01N	43/50	189858	A23L	1/30	189645*
A01N	43/653	189807*	A23L	1/302	189663*

* Patent oznaczony więcej niż jednym symbolem klasyfikacyjnym. Ogłoszenie dotyczące tego patentu można znaleźć pod symbolem klasyfikacyjnym odpowiadającym numerowi bez gwiazdki.

1		2		1		2	
A23L	2/02	189689	A61K	47/48	189696*		
A23P	1/08	189812*	A61K	48/00	189744*		
A42B	3/16	189763*	A61K	51/08	189639*		
A43C	15/08	189734	A61K	7/32	189774		
A45C	13/18	189642	A61K	7/48	189682		
A45D	40/04	189643	A61K	9/00	189716*		
A45D	40/04	189782	A61K	9/107	189841*		
A47C	17/13	189814	A61K	9/22	189813*		
A47G	1/06	189746*	A61L	2/14	189633*		
A47G	19/03	189733	A61L	27/28	189698*		
A47K	1/08	189769	A61M	1/10	189661		
A47K	10/12	189769*	A61M	15/08	189855		
A47K	5/04	189769*	A61M	25/01	189831*		
A47L	9/02	189766	A61P	1/04	189716*		
A61B	17/58	189740	A61P	25/04	189753*		
A61B	5/053	189792	A61P	25/20	189822*		
A61F	11/06	189763	A61P	25/28	189714*		
A61F	11/14	189763*	A61P	25/28	189834*		
A61F	2/06	189744*	A61P	25/32	189663*		
A61F	5/44	189831	A61P	27/14	189727*		
A61G	3/00	189862	A61P	3/10	189664*		
A61H	31/00	189661*	A61P	33/02	189654*		
A61J	1/05	189791*	A61P	35/00	189696*		
A61K	31/12	189726*	A61P	35/00	189698*		
A61K	31/205	189663	A61P	35/00	189721*		
A61K	31/337	189698	A61P	35/00	189775*		
A61K	31/425	189835*	A61P	35/00	189835*		
A61K	31/433	189840*	A61P	37/08	189813*		
A61K	31/44	189716	A61P	9/12	189744*		
A61K	31/445	189777*	A62D	3/00	189796*		
A61K	31/47	189641*	A63B	35/81	189836*		
A61K	31/495	189637*	A63B	69/18	189836		
A61K	31/505	189703*	A63H	33/08	189738		
A61K	31/506	189813	B01D	21/01	189805		
A61K	31/52	189775*	B01D	24/48	189852		
A61K	31/55	189822*	B01D	53/26	189868		
A61K	31/55	189834*	B01D	53/64	189699		
A61K	31/551	189714	B01D	53/64	189748*		
A61K	31/573	189727	B01D	53/78	189699*		
A61K	31/685	189654	B01D	53/96	189699*		
A61K	31/733	189645*	B01D	6/36	189762*		
A61K	33/00	189841	B01D	61/14	189767*		
A61K	33/10	189771	B01D	9/00	189765*		
A61K	33/24	189721	B01D	9/02	189765		
A61K	38/07	189753*	B01F	13/00	189662		
A61K	38/08	189753*	B01J	2/00	189832*		
A61K	38/17	189639*	B01J	23/46	189659		
A61K	38/18	189756*	B01J	37/02	189659*		
A61K	38/19	189744*	B01J	38/00	189680*		
A61K	38/26	189664*	B01J	49/00	189762*		
A61K	38/44	189744	B01L	3/14	189791		
A61K	39/09	189653	B02C	4/30	189675		
A61K	39/245	189683*	B03C	3/78	189633*		
A61K	39/385	189653*	B05B	7/12	189690		
A61K	39/395	189639*	B05B	7/24	189690*		
A61K	39/395	189696*	B05B	7/32	189754		
A61K	47/12	189698*	B05C	13/00	189810*		
A61K	47/30	189698*	B06B	1/06	189671		

1		2		1		2		1		2	
B09B	3/00	189672	C03B	9/16	189778	C07D	401/14	189777*	C10L	5/00	189701
B09B	3/00	189796	C03C	1/00	189752*	C07D	471/04	189641	C10M	169/04	189685
B21B	1/46	189761	C03C	13/06	189752	C07D	473/16	189775	C10M	169/04	189686
B21C	1/22	189820	C03C	17/30	189700*	C07D	491/10	189697*	C10M	169/04	189687
B22D	18/04	189660*	C03C	27/12	189700	C07D	491/14	189834	C11D	11/00	189781
B22D	23/00	189660	C03C	3/087	189833*	C07F	7/18	189846	C11D	13/18	189784
B23D	19/04	189755	C03C	4/02	189833	C07H	15/18	189726*	C11D	17/00	189789
B23D	47/02	189730*	C03C	4/08	189833*	C07J	1/00	189757	C11D	17/06	189781*
B23K	9/10	189644	C04B	14/18	189779	C07J	21/00	189757*	C11D	3/39	189650*
B24B	27/06	189730*	C04B	18/04	189796*	C07J	63/00	189757*	C11D	3/50	189691
B24D	3/14	189790	C04B	18/08	189672*	C07J	71/00	189757*	C11D	9/18	189789*
B25C	1/10	189708	C04B	28/26	189779*	C07K	14/045	189683	C12N	15/12	189639
B26D	1/15	189850*	C04B	38/08	189779*	C07K	14/31	189696*	C12N	15/15	189808
B26D	1/16	189730	C05B	19/00	189832*	C07K	14/505	189756*	C12N	15/18	189756
B27G	1/00	189719	C05C	9/00	189832*	C07K	14/515	189639*	C12N	15/38	189683*
B27G	13/12	189719*	C05G	3/00	189788*	C07K	14/52	189756*	C12N	15/62	189639*
B27L	11/02	189742	C05G	5/00	189788	C07K	14/605	189664	C12N	15/62	189683*
B27N	7/00	189810*	C05G	5/00	189832	C07K	14/81	189808*	C12N	15/82	189711
B29B	7/00	189662*	C07C	15/073	189794	C07K	16/22	189639*	C12N	15/82	189808*
B29C	33/42	189743*	C07C	2/68	189794*	C07K	19/00	189696	C12N	5/10	189756*
B29C	33/56	189784*	C07C	201/08	189799	C07K	5/107	189753	C12Q	1/24	189717
B29C	35/02	189743	C07C	205/06	189799*	C07K	7/06	189753*	C12Q	1/48	189639*
B29C	45/13	189655*	C07C	205/21	189799*	C08C	19/32	189665*	C12Q	1/68	189639*
B29C	45/16	189655	C07C	303/02	189695*	C08F	12/08	189849*	C12Q	1/68	189683*
B29C	47/60	189797	C07C	313/02	189695	C08F	271/02	189851*	C21B	13/14	189751
B30B	13/00	189810*	C07C	319/14	189838*	C08G	18/08	189669	C21D	9/04	189758
B32B	17/10	189700*	C07C	323/60	189838	C08G	18/08	189670	C22B	1/16	189679
B32B	31/00	189810	C07C	39/04	189640	C08G	77/56	189635	C22B	7/00	189679*
B60K	37/02	189735	C07C	39/06	189736	C08J	3/12	189715	C22B	7/00	189680
B60N	2/005	189839	C07C	49/08	189640*	C08J	3/24	189665*	C22B	7/00	189748
B60N	2/38	189656	C07C	49/737	189726	C08J	3/24	189704*	C22B	7/04	189667
B60P	7/06	189839*	C07C	49/755	189726*	C08J	9/00	189851	C23C	2/02	189651
B60P	7/14	189657	C07C	51/265	189713*	C08J	9/16	189851*	C23C	2/06	189651*
B60R	1/00	189720	C07C	63/15	189713	C08J	9/224	189849	C23C	2/26	189651*
B61D	45/00	189657*	C07C	63/23	189713*	C08K	5/14	189665	C25B	9/04	189786
B61F	7/00	189688	C07C	69/157	189847	C08K	5/526	189704*	C25D	17/06	189768
B61L	27/00	189816	C07D	211/34	189745	C08K	5/54	189846*	D04B	21/14	189693
B61L	5/10	189739	C07D	211/80	189666*	C08L	21/00	189823*	D04B	25/02	189723
B62B	3/06	189815	C07D	211/86	189666*	C08L	21/00	189846*	D06F	39/02	189731
B62D	25/14	189735*	C07D	211/90	189666	C08L	27/12	189665*	D06F	39/02	189787
B62D	33/04	189839*	C07D	213/81	189843	C08L	51/00	189851*	D21H	21/40	189677*
B62M	11/16	189800	C07D	223/16	189822	C08L	83/04	189704	E01H	5/06	189866*
B62M	41/00	189800*	C07D	233/72	189697	C08L	83/04	189846*	E02D	29/12	189867
B65D	35/24	189662*	C07D	239/26	189703	C08L	95/00	189817	E02D	29/14	189857
B65G	23/04	189844	C07D	239/28	189843*	C09C	1/50	189823	E03B	1/00	189859
B65G	47/19	189760*	C07D	239/47	189747*	C09D	133/08	189818	E03B	3/40	189852*
C01B	13/14	189776*	C07D	239/47	189802	C09D	163/00	189709	E03B	5/00	189859*
C01B	15/10	189650	C07D	239/52	189802*	C09J	177/02	189801*	E03B	7/00	189859*
C01B	17/04	189772	C07D	239/54	189747	C09J	193/04	189801	E03F	5/02	189725
C01G	39/02	189776*	C07D	241/14	189843*	C09J	5/06	189801*	E04B	2/96	189809
C01G	41/02	189776*	C07D	241/44	189637	C09K	17/00	189842	E04F	17/04	189678*
C01G	51/04	189776	C07D	251/14	189843*	C09K	3/18	189674	E05B	63/00	189630
C01G	55/00	189680*	C07D	251/60	189706	C10G	45/10	189659*	E05G	1/00	189642*
C01G	55/00	189721*	C07D	251/60	189811	C10G	65/10	189710	E21C	29/00	189861
C02F	1/00	189852*	C07D	251/62	189811*	C10G	70/04	189629	E21C	31/00	189722
C02F	1/00	189859*	C07D	277/06	189835	C10J	1/28	189702	E21D	11/38	189673
C02F	1/04	189762	C07D	285/12	189840	C10J	3/50	189837	F01C	5/06	189764*
C03B	32/00	189631	C07D	401/06	189777	C10J	3/52	189692	F04B	3/00	189662*

1		2		1		2	
F04B	43/00	189764	G01N	33/53	189639*		
F04D	15/00	189661*	G01N	33/569	189724*		
F04D	9/02	189828	G01R	29/24	189793		
F04F	1/00	189828*	G01R	31/06	189804		
F15D	1/02	189678*	G01R	31/36	189795		
F16F	7/08	189778*	G01V	1/00	189853		
F16J	15/02	189865*	G01V	1/28	189853*		
F16J	15/16	189860*	G03B	27/54	189854		
F16J	15/46	189865	G05D	11/00	189668*		
F16K	17/38	189785	G05D	7/00	189819		
F16K	31/64	189636	G06F	153/00	189677*		
F16L	21/03	189694	G06K	19/00	189677		
F16L	21/04	189684*	G09B	29/04	189705		
F16L	37/00	189725*	G09F	15/00	189746		
F16L	37/08	189684	G09F	3/02	189705*		
F16L	41/08	189725*	G09F	3/20	189737		
F16L	47/00	189725*	G11B	33/02	189676		
F17C	13/02	189668	G21F	9/34	189796*		
F23B	7/00	189701*	H01C	7/00	189652		
F23G	7/00	189748*	H01M	10/48	189795*		
F23K	5/04	189648	H01M	8/24	189780		
F24D	19/10	189741	H01R	13/58	189770*		
F24D	3/02	189741*	H01R	33/22	189770		
F24F	7/04	189678	H01T	23/00	189633		
F24F	7/08	189633*	H02H	7/26	189863*		
F24J	2/04	189856	H02H	9/08	189863		
F25D	27/00	189707	H02J	3/26	189863*		
F25J	3/00	189830	H02K	15/14	189803		
F25J	3/02	189829	H02K	17/04	189649		
F27D	3/15	189667*	H02K	49/04	189821		
F28D	7/00	189860	H02K	9/00	189848		
F42B	15/10	189798	H02K	9/04	189634*		
G01D	11/26	189735*	H02K	9/10	189634		
G01G	11/00	189760	H02K	9/16	189848*		
G01N	27/26	189728	H02M	7/515	189649*		
G01N	27/26	189729	H02N	2/02	189671*		
G01N	30/02	189638	H02P	1/34	189658		
G01N	33/50	189724	H04Q	9/00	189806		
G01N	33/50	189791*	H05B	41/295	189681		

INDEKS NUMEROWY
UDZIELONYCH PATENTÓW

Nr patentu	Symbol MKP	Nr patentu	Symbol MKP
1	2	1	2
189629	C10G 70/04	189640	C07C 39/04
189630	E05B 63/00	189641	C07D 471/04
189631	C03B 32/00	189642	A45C 13/18
189632	A23K 1/14	189643	A45D 40/04
189633	H01T 23/00	189644	B23K 9/10
189634	H02K 9/10	189645	A23L 1/09
189635	C08G 77/56	189646	A01N 43/46
189636	F16K 31/64	189647	A01N 43/46
189637	C07D 241/44	189648	F23K 5/04
189638	G01N 30/02	189649	H02K 17/04
189639	C12N 15/12	189650	C01B 15/10

1		2		1		2	
189651	C23C	2/02	189709	C09D	163/00		
189652	H01C	7/00	189710	C10G	65/10		
189653	A61K	39/09	189711	C12N	15/82		
189654	A61K	31/685	189712	A01N	43/50		
189655	B29C	45/16	189713	C07C	63/15		
189656	B60N	2/38	189714	A61K	31/551		
189657	B60P	7/14	189715	C08J	3/12		
189658	H02P	1/34	189716	A61K	31/44		
189659	B01J	23/46	189717	C12Q	1/24		
189660	B22D	23/00	189718	A22C	25/16		
189661	A61M	1/10	189719	B27G	1/00		
189662	B01F	13/00	189720	B60R	1/00		
189663	A61K	31/205	189721	A61K	33/24		
189664	C07K	14/605	189722	E21C	31/00		
189665	C08K	5/14	189723	D04B	25/02		
189666	C07D	211/90	189724	G01N	33/50		
189667	C22B	7/04	189725	E03F	5/02		
189668	F17C	13/02	189726	C07C	49/737		
189669	C08G	18/08	189727	A61K	31/573		
189670	C08G	18/08	189728	G01N	27/26		
189671	B06B	1/06	189729	G01N	27/26		
189672	B09B	3/00	189730	B26D	1/16		
189673	E21D	11/38	189731	D06F	39/02		
189674	C09K	3/18	189732	A01G	23/02		
189675	B02C	4/30	189733	A47G	19/03		
189676	G11B	33/02	189734	A43C	15/08		
189677	G06K	19/00	189735	B60K	37/02		
189678	F24F	7/04	189736	C07C	39/06		
189679	C22B	1/16	189737	G09F	3/20		
189680	C22B	7/00	189738	A63H	33/08		
189681	H05B	41/295	189739	B61L	5/10		
189682	A61K	7/48	189740	A61B	17/58		
189683	C07K	14/045	189741	F24D	19/10		
189684	F16L	37/08	189742	B27L	11/02		
189685	C10M	169/04	189743	B29C	35/02		
189686	C10M	169/04	189744	A61K	38/44		
189687	C10M	169/04	189745	C07D	211/34		
189688	B61F	7/00	189746	G09F	15/00		
189689	A23L	2/02	189747	C07D	239/54		
189690	B05B	7/12	189748	C22B	7/00		
189691	C11D	3/50	189749	A01N	37/50		
189692	C10J	3/52	189750	A01N	47/24		
189693	D04B	21/14	189751	C21B	13/14		
189694	F16L	21/03	189752	C03C	13/06		
189695	C07C	313/02	189753	C07K	5/107		
189696	C07K	19/00	189754	B05B	7/32		
189697	C07D	233/72	189755	B23D	19/04		
189698	A61K	31/337	189756	C12N	15/18		
189699	B01D	53/64	189757	C07J	1/00		
189700	C03C	27/12	189758	C21D	9/04		
189701	C10L	5/00	189759	A01G	23/08		
189702	C10J	1/28	189760	G01G	11/00		
189703	C07D	239/26	189761	B21B	1/46		
189704	C08L	83/04	189762	C02F	1/04		
189705	G09B	29/04	189763	A61F	11/06		
189706	C07D	251/60	189764	F04B	43/00		
189707	F25D	27/00	189765	B01D	9/02		
189708	B25C	1/10	189766	A47L	9/02		

1	2	1	2
189767	A23C 7/04	189818	C09D 133/08
189768	C25D 17/06	189819	G05D 7/00
189769	A47K 1/08	189820	B21C 1/22
189770	H01R 33/22	189821	H02K 49/04
189771	A61K 33/10	189822	C07D 223/16
189772	C01B 17/04	189823	C09C 1/50
189773	A23B 4/052	189824	A22C 25/08
189774	A61K 7/32	189825	A22C 25/08
189775	C07D 473/16	189826	A01B 49/06
189776	C01G 51/04	189827	A01N 37/46
189777	C07D 401/06	189828	F04D 9/02
189778	C03B 9/16	189829	F25J 3/02
189779	C04B 14/18	189830	F25J 3/00
189780	H01M 8/24	189831	A61F 5/44
189781	C11D 11/00	189832	C05G 5/00
189782	A45D 40/04	189833	C03C 4/02
189783	A01B 7/00	189834	C07D 491/14
189784	C11D 13/18	189835	C07D 277/06
189785	F16K 17/38	189836	A63B 69/18
189786	C25B 9/04	189837	C10J 3/50
189787	D06F 39/02	189838	C07C 323/60
189788	C05G 5/00	189839	B60N 2/005
189789	C11D 17/00	189840	C07D 285/12
189790	B24D 3/14	189841	A61K 33/00
189791	B01L 3/14	189842	C09K 17/00
189792	A61B 5/053	189843	C07D 213/81
189793	G01R 29/24	189844	B65G 23/04
189794	C07C 15/073	189845	A01G 25/06
189795	G01R 31/36	189846	C07F 7/18
189796	B09B 3/00	189847	C07C 69/157
189797	B29C 47/60	189848	H02K 9/00
189798	F42B 15/10	189849	C08J 9/224
189799	C07C 201/08	189850	A23G 3/02
189800	B62M 11/16	189851	C08J 9/00
189801	C09J 193/04	189852	B01D 24/48
189802	C07D 239/47	189853	G01V 1/00
189803	H02K 15/14	189854	G03B 27/54
189804	G01R 31/06	189855	A61M 15/08
189805	B01D 21/01	189856	F24J 2/04
189806	H04Q 9/00	189857	E02D 29/14
189807	A01N 47/24	189858	A01N 43/50
189808	C12N 15/15	189859	E03B 1/00
189809	E04B 2/96	189860	F28D 7/00
189810	B32B 31/00	189861	E21C 29/00
189811	C07D 251/60	189862	A61G 3/00
189812	A21D 13/08	189863	H02H 9/08
189813	A61K 31/506	189864	A22C 11/04
189814	A47C 17/13	189865	F16J 15/46
189815	B62B 3/06	189866	A01B 15/08
189816	B61L 27/00	189867	E02D 29/12
189817	C08L 95/00	189868	B01D 53/26

246

TŁUMACZENIA PATENTÓW EUROPEJSKICH

Poniższe zestawienie zawiera kolejno: datę publikacji o udzieleniu lub zmianie patentu europejskiego, rok wydania i numer Euro-

pejskiego Biuletynu Patentowego w którym ogłoszono o udzieleniu lub zmianie patentu, numer i kod rodzaju patentu europejskiego.

(97) 01.06.2005 2005/22 EP 1499278 B1

247

DECYZJE O ODMOWIE UDZIELENIA PATENTU (wydane po ogłoszeniu o zgłoszeniu)

Poniższe zestawienie zawiera kolejno: numer zgłoszenia wynalazku oraz numer i rok wydania Biuletynu Urzędu Patentowego, w którym zgłoszenie zostało ogłoszone (dla zgłoszeń wydzielonych umieszczono w nawiasie numer zgłoszenia macierzystego).

320819	01/98	333565	25/00
320912	01/98	333633	01/00
321203	03/98	333671	01/00
321253	03/98	333748	01/00
321419	03/99	333898	02/00
321559	04/99	333913	03/00
321574	04/99	334157	02/01
325499	25/98	334163	01/01
325588	20/99	334165	01/01
325611	21/99	334225	02/00
325680	21/99	334372	05/00
325682	21/99	334656	06/00
325773	22/98	335160	08/00
325796	22/99	335161	08/00
325935	22/98	335286	08/00
326051	23/99	335829	11/00
326182	23/98	335837	11/00
326235	23/98	335934	11/00
326289	24/98	336319	13/00
326290	24/98	336345	13/00
326595	25/99	336635	14/00
326956	25/98	336901	15/00
327018	26/98	337000	16/00
327302	02/99	337578	18/00
327305	02/99	337695	18/00
327356	02/00	337781	19/00
327518	03/99	337802	19/00
327519	03/99	337922	19/00
327710	02/99	338235	21/00
328318	06/00	338429	23/00
328440	06/00	338643	23/00
328574	03/99	338922	24/00
328901	08/00	339260	25/00
329493	10/00	339288	25/00
329580	10/99	339373	26/00
330107	12/99	339382	26/00
330363	10/99	339398	21/01
330451	13/99	339488	26/00
330516	14/00	339536	21/01
330826	12/99	339563	26/00
331378	14/99	339909	02/01
332049	17/99	339950	02/01
332279	18/99	340035	02/01
332388	21/00	341073	07/01
332465 ^{u)}	21/00	341425	08/01
332509	19/99	343839	19/01
332896	22/99	344699	24/01
333113	23/99	345101	25/01
333309	03/01	345348	26/01
333442	25/00	348160	10/02
333468	25/00	348667	12/02
333476	25/00	353279	22/03

^{u)} zgłoszenie będzie rozpatrywane jako zgłoszenie wzoru użytkowego

248

DECYZJE O UMORZENIU POSTĘPOWANIA (wydane po ogłoszeniu o zgłoszeniu)

Poniższe zestawienie zawiera kolejno: numer zgłoszenia wynalazku oraz numer i rok wydania Biuletynu Urzędu Patentowego, w którym zgłoszenie zostało ogłoszone (dla zgłoszeń wydzielonych umieszczono w nawiasie numer zgłoszenia macierzystego).

321357	03/99	335867	11/00
321420	03/99	336255	10/00
321649	05/99	336256	10/00
325130	17/98	336438	14/00
325251	19/99	336570	11/00
325651	01/99	336623	14/00
325681	21/99	336742 ^{u)}	12/01
326192	23/99	336923	12/00
326416	24/99	336960	16/00
327106	01/00	337285	17/00
327328	25/98	337523	18/00
327745 ^{u)}	03/00	338707	24/00
327792	02/99	339700	01/01
327796	03/00	339772	01/01
328296	06/00	341113	07/01
329179	09/00	341598	09/01
329180	09/00	342118	11/01
329186	09/99	345057	24/01
329195	06/99	345185	25/01
329256	09/00	345565	26/01
330077	09/99	345810	01/02
330816	12/99	346655	05/02
331816	19/99	347980	10/02
332527	22/00	348913	13/02
333093	24/00	354842	04/04
334826	04/01	355298	03/04

^{u)} zgłoszenie będzie rozpatrywane jako zgłoszenie wzoru użytkowego

249

DECYZJE STWIERDZAJĄCE WYGAŚNIĘCIE DECYZJI O UDZIELENIU PATENTU

Poniższe zestawienie zawiera kolejno: numer zgłoszenia wynalazku oraz numer i rok wydania Biuletynu Urzędu Patentowego, w którym zgłoszenie zostało ogłoszone (dla zgłoszeń wydzielonych umieszczono w nawiasie numer zgłoszenia macierzystego).

317540	26/97	327647	03/00
318673	14/97	327692	26/98
319551	21/97	327714	03/00
323655	13/98	328139	05/05
324210	10/98	328641	07/00
324535	16/99	328672	07/00
325135	19/99	329972	12/00
325296	19/99	330881	15/00
325676	21/99	330979	16/00
325711	21/99	331063	16/00
326049	23/99	331226	17/00
326126	23/99	332131	20/00
326828	26/99	332764	23/00
326850	26/99	335759	11/00
326947	26/99	336051	09/01
326961	01/00	342341	12/01
327005	23/98	346911	06/02
327252	26/98	359421(325487)20/99	

250

WPISY I ZMIANY W REJESTRZE PATENTOWYM (nie uwzględnione w innych samodzielnych ogłoszeniach)

Poniższe zestawienie zawiera kolejno: kod rodzaju patentu, numer patentu, datę wpisu, oznaczenie rubryki, w której dokonano wpisu lub zmiany oraz treść wpisu. Poszczególne rubryki rejestru patentowego zawierają następujące dane:

- rubryka A - nazwisko i imię lub nazwę oraz adres uprawnionego z patentu, z podaniem nazwy kraju,
 rubryka B - tytuł wynalazku,
 rubryka C - nazwisko i imię twórcy wynalazku oraz jego miejsce zamieszkania (miejscowość, kraj),
 rubryka D - prawa ograniczające patent (licencje, prawo korzystania z wynalazku, oświadczenie o licencji otwartej),
 rubryka E - wpisy uzupełniające stan prawny patentu (patenty dodatkowe, przejście patentu dodatkowego w patent),
 rubryka F - wnioski i sprzeciwy oraz decyzje wydane w wyniku ich rozpoznania, (adnotacje),
 rubryka G - data unieważnienia lub data i przyczyna wygaśnięcia patentu.

Uwaga: Publikacji podlegają: zmiana uprawnionego, twórcy, zmiana nazwy uprawnionego, prawa ograniczające patent, sprostowania istotnych pomyłek.

(B1) 166060 2005 06 29 A. Wprowadzono zmianą uprawnionego przez wykreślenie wpisu: Gastec N.V., Apeldoorn, Holandia; Jacobs Nederland B.V., Leiden, Holandia i dokonanie wpisu: Jacobs Nederland B.V., Leiden, Holandia.

(B1) 166914 2005 06 15 A. Wprowadzono zmianą uprawnionego przez wykreślenie wpisu: Novartis AG Bazylea, Szwajcaria i dokonanie wpisu: Ferring International Center SA, Lozanna, Szwajcaria.

(B1) 167136, 167748 2005 06 29 A. Wprowadzono zmianą uprawnionego przez wykreślenie wpisu: Biochemie Gesellschaft m.b.H., Kundl, Austria i dokonanie wpisu: Sandoz AG, Bazylea, Szwajcaria.

(B1) 168494 2005 06 22 A. Wprowadzono zmianą uprawnionego i nazwy uprawnionego przez wykreślenie wpisu: Ośrodek Badawczo-Rozwojowy Aparatury i Urzędzeń Komunalnych „PoWoGaz”, Poznań, Polska i dokonanie wpisu: Ośrodek Badawczo-Rozwojowy Aparatury i Urzędzeń Komunalnych BLOWO-GAZ Spółka z o.o., Poznań, Polska.

(B1) 168494 2005 06 22 D. Wykreślono wpis: „Użytkownik prawa z patentu ustanowione na rzecz: Ośrodek Badawczo-Rozwojowy Aparatury i Urzędzeń Komunalnych „POWOGAZ” Spółka z o.o., Poznań, w związku z przejęciem przez użytkownika prawa z patentu.

(B1) 172040 2005 06 22 A. Wprowadzono zmianą uprawnionego przez wykreślenie wpisu: HOECHST MARIOM ROUSSEL, Puteaux, Francja i dokonanie wpisu: Aventis Pharma S.A., Antony, Francja.

(B1) 172176 2005 06 29 A. Wprowadzono zmianą uprawnionego przez wykreślenie wpisu: Biochemie Gesellschaft m.b.H., Kundl, Austria i dokonanie wpisu: Sandoz AG, Bazylea, Szwajcaria.

(B1) 172809, 172822, 173272, 173273, 173451, 173589 2005 06 22 A. Wprowadzono zmianą uprawnionego przez wykreślenie wpisu: HOECHST MARIOM ROUSSEL, Puteaux, Francja i dokonanie wpisu: Aventis Pharma SA, Antony, Francja.

(B1) 176856 2005 06 29 A. Wprowadzono zmianą uprawnionego przez wykreślenie wpisu: Stichting Centraal Diergenee-

skundig Instituut, Lelystad, Holandia i dokonanie wpisu: Boehringer Ingelheim Vetmedica GmbH, Ingelheim am Rhein, Niemcy.

(B1) 178446 2005 06 22 A. Wprowadzono zmianę uprawnionego przez wykreślenie wpisu: Chłopek Andrzej, Bytom, Polska; Małachowski Marian, Bytom, Polska i dokonanie wpisu: Chłopek Andrzej Firma Konsultingowo Usługowa „MINEX-1”, Radzionków, Polska; Małachowski Marian, Bytom, Polska.

(B1) 180747 2005 06 22 A. Wprowadzono zmianę uprawnionego przez wykreślenie wpisu: PHARMACIA & UPJOHN AB, Sztokholm, Szwecja i dokonanie wpisu: Active Biotech AB, Lund, Szwecja.

(B1) 181805 2005 06 22 A. Wprowadzono zmianę uprawnionego przez wykreślenie wpisu: HOECHST MARIOM ROUSSEL, Puteaux, Francja i dokonanie wpisu: Aventis Pharma S.A., Antony, Francja.

(B1) 182864 2005 06 29 A. Wprowadzono zmianę uprawnionego przez wykreślenie wpisu: BIOCHEMIE GESELLSCHAFT M.B.H., Kundl, Austria i dokonanie wpisu: Sandoz AG, Bazylea, Szwajcaria.

(B1) 184223, 184260 2005 06 15 A. Wprowadzono zmianę uprawnionego przez wykreślenie wpisu: NORSK HYDRO ASA, Oslo, Norwegia i dokonanie wpisu: Yara International ASA, Oslo, Norwegia

(B1) 184270 2005 06 29 A. Wprowadzono zmianę uprawnionego przez wykreślenie wpisu: BIOCHEMIE GESELLSCHAFT M.B.H., Kundl, Austria i dokonanie wpisu: Sandoz AG, Bazylea, Szwajcaria.

(B1) 184431 2005 06 22 A. Wprowadzono zmianę uprawnionego przez wykreślenie wpisu: Han Stanisław, Wrocław, Polska i dokonanie wpisu: Przedsiębiorstwo Produkcji Farmaceutycznej HASCO-LEK Spółka Akcyjna, Wrocław, Polska.

(B1) 184761 2005 06 22 A. Wprowadzono zmianę nazwy uprawnionego przez wykreślenie wpisu: Koszalińskie Zakłady Piwowarskie BROK SA, Koszalin, Polska i dokonanie wpisu: Wytwórnia Wody Źródlanej Połczyn Zdrój Spółka Akcyjna, Koszalin, Polska.

(B1) 184773 2005 06 29 A. Wprowadzono zmianę uprawnionego przez wykreślenie wpisu: BIOCHEMIE GESELLSCHAFT M.B.H., Kundl, Austria i dokonanie wpisu: Sandoz AG, Bazylea, Szwajcaria.

(B1) 184833, 185504 2005 06 15 A. Wprowadzono zmianę uprawnionego przez wykreślenie wpisu: E.V.U. ENTWICKLUNG VON UMWELTECHNIK GMBH, Drezno, Niemcy i dokonanie wpisu: Koch Reinhard, Gröditz, Niemcy.

(B1) 185604 2005 06 29 A. Wprowadzono zmianę uprawnionego przez wykreślenie wpisu: Novartis International Pharmaceutical Ltd., Hamilton, Bermudy i dokonanie wpisu: Novartis AG, Bazylea, Szwajcaria.

(B1) 185938 2005 06 15 A. Wprowadzono zmianę uprawnionego przez wykreślenie wpisu: NORSK HYDRO ASA, Oslo, Norwegia i dokonanie wpisu: Yara International ASA, Oslo, Norwegia.

(B1) 187761 2005 06 29 A. Wprowadzono zmianę uprawnionego przez wykreślenie wpisu: BIOCHEMIE GESELLSCHAFT MBH, A-6250 Kundl, Austria i dokonanie wpisu: Sandoz AG, Lichstrasse 35, CH-4056 Bazylea, Szwajcaria.

(B1) 187764 2005 06 15 A. Wprowadzono zmianę adresu uprawnionego przez wykreślenie wpisu: Labopharm Inc., 480 Armand-Frappier Blvd, Laval, Quebec, H7V 4B4, Kanada; Labopharm Europe Limited, 5, The Seapoint Building 44/45 Clontarf Road, Dublin 3, Irlandia; Labopharm (Barbados) Limited, Worthing Corporate Centre, Worthing Main Road, Christ Church, Bar-

bados i dokonanie wpisu: Labopharm Inc., 480 Armand-Frappier Blvd, Laval, Quebec, H7V 4B4, Kanada; Labopharm Europe Limited, 5, The Seapoint Building 44/45 Clontarf Road, Dublin 3, Irlandia; Labopharm (Barbados) Limited, Alphonzo House, Cnr 2nd Avenue & George Street, Belleville, St. Michael, Barbados.

(B1) 187842 2005 06 29 A. Wprowadzono zmianę uprawnionego przez wykreślenie wpisu: NOVARTIS AG, Schwarzwaldallee 215, CH-4058 Bazylea, Szwajcaria i dokonanie wpisu: Sandoz AG, Lichstrasse 35, CH-4056 Bazylea, Szwajcaria.

(B1) 188517 2005 06 15 A. Wprowadzono zmianę nazwy uprawnionego przez wykreślenie wpisu: KINERTON LIMITED, Blanchardstown Industrial Park, Blanchardstown, 15, Dublin, Irlandia i dokonanie wpisu: IPSEN MANUFACTURING IRELAND LIMITED, Blanchardstown Industrial Park, Blanchardstown, 15, Dublin, Irlandia.

(B1) 188634 2005 06 29 A. Wprowadzono zmianę uprawnionego przez wykreślenie wpisu: BIOCHEMIE GESELLSCHAFT MBH, A-6250 Kundl, Austria i dokonanie wpisu: Sandoz AG, Lichstrasse 35, CH-4056 Bazylea, Szwajcaria.

(B1) 188888 2005 06 15 A. Wprowadzono zmianę uprawnionego przez wykreślenie wpisu: QLT PHOTOTHERAPEUTICS, INC., 520 West 6th Avenue, Vancouver, British Columbia V5z 4H5, Kanada i dokonanie wpisu: QLT INC., 887 Great Northern Way, Vancouver, British Columbia V5T 4T5, Kanada; NOVARTIS AG, Lichstrasse 35, CH-4056 Basel, Szwajcaria.

(B1) 189066 2005 06 15 A. Wprowadzono zmianę nazwy uprawnionego przez wykreślenie wpisu: TAKEDA CHEMICAL INDUSTRIES, LTD., 1-1, Doshomachi 4-chome, Chuo-ku, Osaka-shi, Osaka 541, Japonia i dokonanie wpisu: TAKEDA PHARMACEUTICAL COMPANY LIMITED, 1-1, Doshomachi 4-chome, Chuo-ku, Osaka, Japonia.

251

DECYZJE O WYGAŚNIĘCIU PATENTU

Poniższe zestawienie zawiera kolejno: kod rodzaju patentu, numery patentów, które wygasły na podstawie art. 90 ust. 1 pkt 2 - 4 ustawy z dnia 30.06.2000 r. - Prawo własności przemysłowej oraz datę wygaśnięcia patentu.

(B1) 161813 2003 07 05	(B1) 167091 2003 07 18
(B1) 162474 2003 07 26	(B1) 167099 2003 07 18
(B1) 162775 2003 07 09	(B1) 167119 2003 07 18
(B1) 162786 2003 07 25	(B1) 167135 2003 07 18
(B1) 163177 2003 07 25	(B1) 167871 2003 07 14
(B1) 163469 2003 07 24	(B1) 167920 2003 07 04
(B1) 163890 2003 07 05	(B1) 168107 2003 07 25
(B1) 164011 2003 07 06	(B1) 168193 2003 07 13
(B1) 164684 2003 07 11	(B1) 168237 2004 06 17
(B1) 164809 2003 07 19	(B1) 168315 2003 07 15
(B1) 165133 2003 07 12	(B1) 168381 2003 07 29
(B1) 165587 2003 07 01	(B1) 168408 2003 07 25
(B1) 165649 2003 07 03	(B1) 168442 2003 07 27
(B1) 165792 2003 07 16	(B1) 168485 2003 07 21
(B1) 165814 2003 07 01	(B1) 168490 2003 07 08
(B1) 166004 2003 07 12	(B1) 168532 2003 07 30
(B1) 166031 2003 07 23	(B1) 168534 2004 07 04
(B1) 166186 2003 07 16	(B1) 168597 2003 07 25
(B1) 166199 2003 07 17	(B1) 168598 2004 07 04
(B1) 166307 2003 07 19	(B1) 168600 2003 07 21
(B1) 166432 2003 07 11	(B1) 168626 2004 07 04
(B1) 166515 2003 07 27	(B1) 168721 2003 07 17
(B1) 166589 2003 07 01	(B1) 168787 2003 07 25
(B1) 166670 2003 07 16	(B1) 168825 2004 07 17

(B1) 168857 2003 07 15	(B1) 178076 2003 07 14	(B1) 187134 2003 06 17	(B1) 188302 2001 07 01
(B1) 168931 2004 06 29	(B1) 178091 2003 07 07	(B1) 187135 2003 06 17	(B1) 188305 2001 07 24
(B1) 168984 2004 07 15	(B1) 178173 2003 07 25	(B1) 187145 2002 12 16	(B1) 188306 2001 07 29
(B1) 169020 2003 07 10	(B1) 178277 2003 07 12	(B1) 187146 2003 01 20	(B1) 188307 2001 08 05
(B1) 169053 2003 07 06	(B1) 178485 2003 07 24	(B1) 187147 2003 01 29	(B1) 188310 2001 08 17
(B1) 169063 2004 07 17	(B1) 178506 2003 07 14	(B1) 187152 2003 04 16	(B1) 188315 2001 09 30
(B1) 169236 2004 07 30	(B1) 178508 2003 07 18	(B1) 187179 2003 06 19	(B1) 188327 2001 10 28
(B1) 169247 2003 07 24	(B1) 178603 2003 07 31	(B1) 187263 2002 10 15	(B1) 188334 2002 02 15
(B1) 169358 2004 07 25	(B1) 178771 2003 07 27	(B1) 187307 1999 04 13	(B1) 188335 2002 02 16
(B1) 169544 2003 07 15	(B1) 178824 2003 07 26	(B1) 187318 2003 06 19	(B1) 188339 2002 06 09
(B1) 169555 2003 07 15	(B1) 178969 2003 07 27	(B1) 187395 2002 11 07	(B1) 188340 2002 06 22
(B1) 169646 2003 07 24	(B1) 178997 2003 07 12	(B1) 187417 2003 04 15	(B1) 188346 2002 12 20
(B1) 169918 2003 07 08	(B1) 179216 2003 07 20	(B1) 187499 2002 08 13	(B1) 188365 2000 09 02
(B1) 169955 2003 07 23	(B1) 179237 2003 07 01	(B1) 187574 2002 12 09	(B1) 188367 2000 09 27
(B1) 169964 2003 07 02	(B1) 179311 2003 07 06	(B1) 187576 2003 07 17	(B1) 188369 2001 01 28
(B1) 169984 2003 07 10	(B1) 179348 2003 07 10	(B1) 187593 2003 04 20	(B1) 188378 2001 04 29
(B1) 169998 2003 07 31	(B1) 179354 2003 07 20	(B1) 187604 2003 07 01	(B1) 188389 1999 11 13
(B1) 170611 2003 07 08	(B1) 179380 2003 07 05	(B1) 187605 2003 07 01	(B1) 188396 2001 10 07
(B1) 170970 2004 06 03	(B1) 179449 2003 07 24	(B1) 187711 2003 01 11	(B1) 188397 2001 10 15
(B1) 170975 2003 07 31	(B1) 179546 2003 07 18	(B1) 187713 2003 02 05	(B1) 188410 2002 02 15
(B1) 171223 2003 07 08	(B1) 179793 2003 07 14	(B1) 187736 2003 03 06	(B1) 188412 2002 03 08
(B1) 171271 2004 07 24	(B1) 179882 2003 07 27	(B1) 187749 2003 07 08	(B1) 188413 2002 03 10
(B1) 171566 2003 07 23	(B1) 179920 2003 07 14	(B1) 187753 2003 02 06	(B1) 188415 2002 05 04
(B1) 171716 2003 07 09	(B1) 180180 2003 07 07	(B1) 187754 2003 02 06	(B1) 188455 2001 02 17
(B1) 171910 2003 07 17	(B1) 180219 2003 07 04	(B1) 187783 2003 06 29	(B1) 188456 2001 02 17
(B1) 171933 2003 07 24	(B1) 180258 2003 07 04	(B1) 187786 2003 06 23	(B1) 188469 2001 11 09
(B1) 171991 2003 07 24	(B1) 180278 2003 07 26	(B1) 187797 2002 07 16	(B1) 188473 2002 02 26
(B1) 172458 2004 07 17	(B1) 180587 2003 07 24	(B1) 187817 1999 07 01	(B1) 188482 2001 03 13
(B1) 172502 2003 07 17	(B1) 180701 2003 07 14	(B1) 187831 2001 06 17	(B1) 188483 2001 03 13
(B1) 172522 2003 07 17	(B1) 181019 2003 07 06	(B1) 187890 2002 09 18	(B1) 188484 2001 03 13
(B1) 172677 2003 07 17	(B1) 181047 2003 07 14	(B1) 187899 2001 04 14	(B1) 188485 2001 03 13
(B1) 176034 2003 07 28	(B1) 181265 2003 07 03	(B1) 187905 2001 05 15	(B1) 188495 2001 10 14
(B1) 176270 2003 07 14	(B1) 181294 2003 07 28	(B1) 187971 2000 07 16	(B1) 188506 2001 10 07
(B1) 176499 2003 07 28	(B1) 181295 2003 07 28	(B1) 187972 2002 11 12	(B1) 188508 2001 12 31
(B1) 176612 2003 07 31	(B1) 181304 2003 07 19	(B1) 187990 2003 06 23	(B1) 188512 2002 03 16
(B1) 176730 2003 06 08	(B1) 181449 2003 07 11	(B1) 188004 2002 01 15	(B1) 188519 2002 06 18
(B1) 176852 2003 07 11	(B1) 181764 2003 07 13	(B1) 188035 1999 10 07	(B1) 188525 2000 12 11
(B1) 176894 2003 07 28	(B1) 181990 2003 07 26	(B1) 188050 2000 12 22	(B1) 188529 2001 02 17
(B1) 176925 2003 07 01	(B1) 182015 2003 07 10	(B1) 188068 2000 12 09	(B1) 188533 2001 03 12
(B1) 176943 2003 07 27	(B1) 182810 2003 07 22	(B1) 188074 2001 02 11	(B1) 188534 2001 03 12
(B1) 176954 2003 07 24	(B1) 183180 2003 07 29	(B1) 188083 2003 03 04	(B1) 188543 2001 09 07
(B1) 176973 2003 07 25	(B1) 183526 2003 07 21	(B1) 188087 2001 05 21	(B1) 188545 2001 09 17
(B1) 177061 2003 07 27	(B1) 183579 2003 07 19	(B1) 188142 2001 02 16	(B1) 188552 2001 11 20
(B1) 177124 2003 07 28	(B1) 184546 2003 07 02	(B1) 188195 1999 12 12	(B1) 188553 2001 11 20
(B1) 177126 2003 07 11	(B1) 184944 2003 07 27	(B1) 188196 2000 08 19	(B1) 188607 2002 01 12
(B1) 177127 2003 07 07	(B1) 185036 2003 07 22	(B1) 188197 2000 09 08	(B1) 188608 2002 02 17
(B1) 177149 2003 07 13	(B1) 185730 2004 04 30	(B1) 188204 2003 01 20	(B1) 188611 2001 05 15
(B1) 177172 2003 07 14	(B1) 186131 2003 07 02	(B1) 188209 2001 03 30	(B1) 188621 2001 08 12
(B1) 177220 2003 07 07	(B1) 186723 2003 07 03	(B1) 188213 2001 06 09	(B1) 188622 2002 04 08
(B1) 177459 2003 07 27	(B1) 186952 2003 02 20	(B1) 188214 2003 06 24	(B1) 188623 2001 05 29
(B1) 177479 2003 07 18	(B1) 186956 2003 06 19	(B1) 188216 2001 08 06	(B1) 188627 2000 10 17
(B1) 177623 2003 07 31	(B1) 186963 2003 05 08	(B1) 188223 2001 10 27	(B1) 188706 2001 03 19
(B1) 177693 2003 07 07	(B1) 186964 2003 07 08	(B1) 188230 2001 12 22	(B1) 188712 2001 05 06
(B1) 177762 2003 07 25	(B1) 187021 2002 12 15	(B1) 188236 2002 02 02	(B1) 188715 2001 05 29
(B1) 177815 2003 07 04	(B1) 187023 2002 11 20	(B1) 188240 2002 03 03	(B1) 188725 2001 12 01
(B1) 177826 2003 07 03	(B1) 187049 2003 06 19	(B1) 188256 2002 10 28	(B1) 188729 2001 12 23
(B1) 177850 2003 07 03	(B1) 187053 2003 07 17	(B1) 188286 2000 10 17	(B1) 188734 2002 01 06
(B1) 177904 2003 07 31	(B1) 187066 2002 07 09	(B1) 188297 2001 06 09	(B1) 188752 2002 05 06
(B1) 177912 2003 07 21	(B1) 187080 2002 04 23	(B1) 188299 2001 06 24	(B1) 188767 2002 10 27
(B1) 178063 2003 07 06	(B1) 187129 2003 04 30	(B1) 188300 2001 06 26	

B. WZORY UŻYTKOWE

252

UDZIELONE PRAWA OCHRONNE

(od nr 61 581 do nr 61 640)

Y1 (11) 61583 (21) 109877 (76) Madej Krzysztof, Kraków (PL) (54) Zawieszka dla karmy	(41) 2001 01 29 (22) 1999 07 19	7(51) A01K 39/01	(76) Darlak Józef, Dębica (PL) (54) Grill ogrodowy
Y1 (11) 61594 (21) 111871 (76) Kasztelewicz Anna, Stróże (PL); Kasztelewicz Janusz, Stróże (PL) (54) Kapelusze pszczelarski	(41) 2002 08 12 (22) 2001 02 06	7(51) A01K 55/00 A42B 1/04	Y1 (11) 61582 (21) 110947 (76) Bujak Dariusz, Częstochowa (PL) (54) Opakowanie ręczników papierowych
Y1 (11) 61629 (21) 112136 (76) Konczkowski Eugeniusz, Warszawa (PL) (54) Obrotówka do łowienia ryb na wędkę	(41) 2002 11 04 (22) 2001 04 25	7(51) A01K 85/12	Y1 (11) 61608 (21) 111971 (72) Kabaj Bogumił, Liskiewicz Marek, Marchlik Zygmunt, Piejko Stanisław, Pótorak Stanisław, Rybka Grzegorz, Suchowiak Marek (73) ZELMER S.A., Rzeszów (PL) (54) Odkurzacz z napędem elektrycznym
Y1 (11) 61621 (21) 112224 (72) Juras Witold (73) Przedsiębiorstwo Produkcyjno-Handlowo-Usługowe DUDA-BIS Sp. z o.o., Sosnowiec (PL) (54) Prasa do formowania wyrobów mięsnych	(41) 2002 12 02 (22) 2001 05 29	7(51) A22C 7/00	Y1 (11) 61601 (21) 111949 (76) Kik Mirosław, Ujazd (PL) (54) Opatrunek hydrożelowy
Y1 (11) 61626 (21) 111894 (72) Gazy Alfred, Podsiadło Jacek, Chudzik Adam, Juras Witold (73) Przedsiębiorstwo Produkcyjno-Handlowo-Usługowe DUDA-BIS Sp. z o.o., Sosnowiec (PL) (54) Forma do wyrobów mięsnych	(41) 2002 08 26 (22) 2001 02 14	7(51) A22C 7/00	Y1 (11) 61612 (21) 112127 (76) Łaskiewicz Grzegorz, Łódź (PL) (54) Pierścieniowy amortyzator bezpieczeństwa
Y1 (11) 61627 (21) 111838 (72) Podsiadło Jacek, Chudzik Adam (73) Przedsiębiorstwo Produkcyjno-Handlowo-Usługowe DUDA-BIS Sp. z o.o., Sosnowiec (PL) (54) Forma do wyrobów mięsnych	(41) 2002 07 29 (22) 2001 01 25	7(51) A22C 7/00	Y1 (11) 61604 (21) 111881 (72) Chybowski Igor, Guziwelakis Tanaszys (73) Zakład Urządzeń Dozymetrycznych POLON-ALFA Sp. z o.o., Bydgoszcz (PL) (54) Obudowa czujki pożarowej
Y1 (11) 61637 (21) 114080 (76) Frankowski Teofil, Dzierżoniów (PL) (54) Zestaw do wyrażania uczuć	(41) 2004 11 29 (22) 2003 11 24	7(51) A47G 33/00	Y1 (11) 61603 (21) 111854 (72) Chybowski Igor, Guziwelakis Tanaszys (73) Zakład Urządzeń Dozymetrycznych POLON-ALFA Sp. z o.o., Bydgoszcz (PL) (54) Podstawa do czujki pożarowej
Y1 (11) 61590 (21) 111538 (76) Andrzejewski Kazimierz, Stęszew (PL) (54) Stojak choinkowy	(41) 2002 05 06 (22) 2000 10 27	7(51) A47G 33/12	Y1 (11) 61613 (21) 112232 (72) Menegon Stanisław (73) OsKar International Spółka z o.o., Gdańsk (PL) (54) Przejezdne urządzenie filtrowentylacyjne
Y1 (11) 61595 (21) 111695 (76) Olczak Janusz, Łódź (PL) (54) Wazon nagrobkowy	(41) 2002 06 17 (22) 2000 12 11	7(51) A47G 7/06	Y1 (11) 61614 (21) 112233 (72) Menegon Stanisław (73) OsKar International Spółka z o.o., Gdańsk (PL) (54) Ruchome urządzenie filtrowentylacyjne
Y1 (11) 61598 (21) 111751 (76) Demkowicz-Dobrzański Mirosław, Lotyń (PL) (54) Żabka, zwłaszcza do karniszy	(41) 2001 06 18 (22) 2000 12 20	7(51) A47H 1/02	
Y1 (11) 61623 (21) 112021	(41) 2002 09 23 (22) 2001 03 20	7(51) A47J 37/07	

Y1 (11) 61622	(41) 2002 10 07	7(51) B08B 3/06 B08B 3/08	Y1 (11) 61640	(41) 2000 11 20	7(51) B65D 47/10 B65D 47/36 B65D 41/32
(21) 112049	(22) 2001 03 26		(21) 111034	(22) 2000 05 29	
(72) Śliwiński Jerzy			(76) Sobczak Jan, Koszalin (PL)		
(73) Przedsiębiorstwo Produkcyjno-Handlowo-Usługowe DUDA-BIS Sp. z o.o., Sosnowiec (PL)			(54) Zespół do zabezpieczania pojemników każdego typu przed niepożądanym otwarciem		
(54) Urządzenie do mycia kijów wędzarniczych					
Y1 (11) 61618	(41) 2002 06 03	7(51) B24B 27/033	Y1 (11) 61589	(41) 2000 09 11	7(51) B65D 5/26 B65D 83/00
(21) 111656	(22) 2000 11 27		(21) 109327	(22) 1999 03 03	
(76) Czyżyk Grzegorz, Kielce (PL); Czyżyk Jerzy, Kielce (PL)			(72) Wojnarski Andrzej		
(54) Urządzenie szczotkowe, zwłaszcza do czyszczenia walcówki do ciągnięcia drutu			(73) SARANTIS POLSKA Spółka Akcyjna, Piaseczno (PL)		
			(54) Pudełko na folię do pakowania, zwłaszcza artykułów spożywczych		
Y1 (11) 61610	(41) 2001 09 10	7(51) B30B 9/32	Y1 (11) 61592	(41) 2002 07 15	7(51) B65D 55/06
(21) 112027	(22) 2001 03 21		(21) 111801	(22) 2001 01 04	
(72) Meyer Manfred			(76) Wołczyk Sylwia, Gliwice (PL); Sawicki Wiesław, Gliwice (PL)		
(73) FORM-PAT Sp. z o.o., Szczecin (PL)			(54) Plomba zatrzaskowa		
(54) Prasa pneumatyczna					
Y1 (11) 61615	(41) 2003 03 10	7(51) B31C 5/00	Y1 (11) 61585	(41) 2001 03 12	7(51) B65D 77/04 B65D 5/24
(21) 112479	(22) 2001 08 24		(21) 111400	(22) 2000 09 13	
(72) Szczypior Jerzy, Płoszaj Ewa Elżbieta			(72) Olejniczak Artur		
(73) FOTON Spółka Akcyjna, Bydgoszcz (PL)			(73) Wytwórnia Wody Źródlanej POŁCZYN ZDRÓJ Spółka Akcyjna, Koszalin (PL)		
(54) Taśma rejestracyjna			(54) Opakowanie zbiorcze do opakowań jednostkowych		
Y1 (11) 61584	(41) 2002 01 28	7(51) B42D 15/02	Y1 (11) 61632	(41) 2001 08 13	7(51) B65H 18/08 B65H 19/26
(21) 111241	(22) 2000 07 21		(21) 111935	(22) 2001 02 23	
(76) Dudek Tadeusz, Koszalin (PL)			(72) Meyer Manfred		
(54) Kartka pocztowa z pojemnikiem			(73) FORM-PAT Sp. z o.o., Szczecin (PL)		
			(54) Urządzenie do odmierzania, cięcia i zwijania wiotkich materiałów wstępnych		
Y1 (11) 61625	(41) 2002 08 26	7(51) B60R 1/06	Y1 (11) 61631	(41) 2002 11 04	7(51) C02F 1/00 E03F 5/14
(21) 111913	(22) 2001 02 15		(21) 112148	(22) 2001 04 26	
(72) Bania Waldemar			(76) Chriń Mirosław, Lublin (PL); Dubiel Krzysztof, Lublin (PL)		
(73) Sołtyk Ryszard, Świątniki Górne (PL); Bania Waldemar, Kraków (PL)			(54) Separator piasku i skrutek		
(54) Lusterko wsteczne					
Y1 (11) 61616	(41) 2003 04 22	7(51) B61L 5/06	Y1 (11) 61633	(41) 2002 07 15	7(51) E01B 7/24
(21) 112616	(22) 2001 10 15		(21) 111809	(22) 2001 01 08	
(72) Nagórny Bartosz, Kania Grzegorz			(72) Zdziech Andrzej, Brodowski Dariusz, Andrulonis Jan		
(73) Bombardier Transportation (ZWUS) Polska Spółka z o.o., Katowice (PL)			(73) Przedsiębiorstwo Usługowo-Produkcyjne JANKOPOL Sp. z o.o., Celestynów (PL)		
(54) Sterownik lokalnego nastawnika zwrotnicy			(54) Ogrzewana opórka zamknięcia rozjazdu kolejowego		
Y1 (11) 61605	(41) 2002 08 26	7(51) B62B 3/00	Y1 (11) 61634	(41) 2002 07 15	7(51) E01B 7/24
(21) 111893	(22) 2001 02 14		(21) 111808	(22) 2001 01 08	
(72) Śliwiński Jerzy, Podsiadło Jacek			(72) Zdziech Andrzej, Brodowski Dariusz, Andrulonis Jan		
(73) Przedsiębiorstwo Produkcyjno-Handlowo-Usługowe DUDA-BIS Sp. z o.o., Sosnowiec (PL)			(73) Przedsiębiorstwo Usługowo-Produkcyjne JANKOPOL Sp. z o.o., Celestynów (PL)		
(54) Wózek transportowy			(54) Ogrzewana opornica rozjazdu kolejowego		
Y1 (11) 61628	(41) 2002 07 29	7(51) B62H 1/10	Y1 (11) 61630	(41) 2002 11 04	7(51) E02D 17/08
(21) 111836	(22) 2001 01 24		(21) 112150	(22) 2001 04 30	
(72) Rzepiejewski Henryk, Borowicz Grzegorz, Czerwiński Jerzy			(72) Kopras Marek, Kowalski Lech		
(73) Czerwiński Jerzy, Marki (PL)			(73) Kopras Marek, Wronki (PL)		
(54) Mechanizm, mocujący przyrząd opóźnieniomierza hamowania pojazdów, zwłaszcza w motocyklach			(54) Obudowa przestrzenna wykopu punktowego		
Y1 (11) 61586	(41) 2002 10 07	7(51) B63B 35/73	Y1 (11) 61588	(41) 2001 10 22	7(51) E05D 7/00 E05D 11/00
(21) 112060	(22) 2001 03 27		(21) 110907	(22) 2000 04 21	
(76) Kitowski Bogusław, Giżycko (PL)			(72) Dejewski Janusz		
(54) Rower wodny			(73) Taglewski Antoni, Lubicz (PL)		
Y1 (11) 61617	(41) 1999 12 06	7(51) B65D 41/04 B65D 41/34	(54) Zawias pięciopółożeniowy zwłaszcza do mebli tapicerowanych		
(21) 115208	(22) 1998 05 28				
(72) Dużyński Andrzej, Jabłoński Krzysztof					
(73) Dużyński Andrzej, Warszawa (PL)					
(54) Nakrętka z tworzywa sztucznego do zamykania butelek z tworzywa sztucznego					

Y1 (11) **61638** (41) 2001 07 30 7(51) E06B 3/42
 (21) 110502 (22) 2000 01 17
 (76) Dolny Anna, Gdańsk (PL)
 (54) Zestaw okucia drzwi przesuwnych

Y1 (11) **61639** (41) 2002 04 22 7(51) E06B 7/28
 (21) 111810 (22) 2001 01 08
 (72) Dudek Henryk
 (73) Dudek Henryk, Kotórz Mały (PL); Dudek Hubert, Opole (PL)
 (54) Drzwi wielofunkcyjne

Y1 (11) **61587** (41) 2002 07 15 7(51) E21D 11/18
 (21) 111821 (22) 2001 01 11
 (72) Wojtyński Mieczysław, Szymura Kazimierz, Adamczyk Robert
 (73) Kompania Węglowa Spółka Akcyjna, Katowice (PL)
 (54) Urządzenie do przypinania wypiętych łuków ociosowych obudowy chodnikowej

Y1 (11) **61619** (41) 2003 06 16 7(51) E21D 15/46
 E21D 23/16
 G01L 19/00
 (21) 112807 (22) 2001 12 10
 (72) Dabiński Zygmunt, Żurawik Władysław, Sitko Eugenia
 (73) Przedsiębiorstwo Produkcyjno-Usługowe DAB Sp. z o.o., Katowice (PL)
 (54) Wspornik zespołu manometrycznego

Y1 (11) **61620** (41) 1999 10 11 7(51) F02B 53/00
 (21) 114993 (22) 1998 04 08
 (76) Kwietniewski Adam, Sandomierz (PL)
 (54) Silnik

Y1 (11) **61591** (41) 2002 01 02 7(51) F16G 11/00
 F21V 21/10
 (21) 111122 (22) 2000 06 19
 (72) Mikulski Józef
 (73) ES-SYSTEM WILKASY Sp. z o.o., Wilkasy k.Giżycka (PL)
 (54) Zacisk linki

Y1 (11) **61599** (41) 2000 10 09 7(51) F16L 3/04
 (21) 110874 (22) 2000 04 12
 (76) Kaczmarczyk Tadeusz, Świdnica (PL); Kaczmarczyk Michalina, Świdnica (PL)
 (54) Spinka do mocowania rur

Y1 (11) **61581** (41) 2002 07 01 7(51) F17C 1/00
 B60K 15/03
 (21) 111748 (22) 2000 12 20
 (76) Ratomski Janusz, Słupsk (PL)
 (54) Zbiornik do gazu

Y1 (11) **61602** (41) 2001 10 22 7(51) F21V 37/00
 (21) 110870 (22) 2000 04 12
 (76) Śliwiński Witold, Krosno (PL)
 (54) Pojemnik paliwowy lampki olejowej

Y1 (11) **61607** (41) 2002 08 26 7(51) F24F 13/06
 (21) 111928 (22) 2001 02 20
 (72) Kubajewski Ryszard
 (73) Centrum Wentylacji i Klimatyzacji Sp. z o.o., Natolin (PL)
 (54) Anemostat z regulacją natężenia przepływu powietrza

Y1 (11) **61611** (41) 2002 10 07 7(51) F24F 13/06
 (21) 112069 (22) 2001 03 29
 (76) Darłak Józef, Dębica (PL)
 (54) Ścienna czerpnia powietrza

Y1 (11) **61600** (41) 2001 09 24 7(51) F24F 13/075
 (21) 110719 (22) 2000 03 11

(76) Kwiatkowski Mirosław, Koziegłowy (PL); Kwiatkowska Janina, Koziegłowy (PL)
 (54) Osłona zewnętrzna czerpni powietrza

Y1 (11) **61609** (41) 2002 08 26 7(51) F24F 13/08
 (21) 111976 (22) 2001 03 06
 (23) 2001 02 20 MTP Instalacja
 (72) Kubajewski Ryszard
 (73) Centrum Wentylacji i Klimatyzacji Sp. z o.o., Natolin (PL)
 (54) Kratka wentylacyjna z regulacją natężenia przepływu powietrza

Y1 (11) **61624** (41) 2002 09 09 7(51) F24F 7/06
 F04D 25/08
 F24B 1/191
 (21) 111984 (22) 2001 03 07
 (72) Myśliwiec Bogusław
 (73) „DOSPEL” Sp. z o.o., Częstochowa (PL)
 (54) Wentylator, zwłaszcza do kominków

Y1 (11) **61636** (41) 2002 07 15 7(51) F25D 17/08
 (21) 111807 (22) 2001 01 06
 (76) Kossak Antoni, Gliwice (PL)
 (54) Chłodnica

Y1 (11) **61593** (41) 2002 06 03 7(51) F28D 9/04
 F24F 12/00
 F28F 7/02
 (21) 111646 (22) 2000 11 22
 (76) Siwak Jerzy, Białystok (PL)
 (54) Przeciwwądowy, wielosektorowy wymiennik ciepła

Y1 (11) **61596** (41) 2002 06 17 7(51) F41H 11/12
 (21) 111677 (22) 2000 12 05
 (72) Hurnik Piotr, Szymański Jerzy, Mazurczuk Robert
 (73) Wojskowy Instytut Techniki Inżynierskiej, Wrocław (PL)
 (54) Znacznik

Y1 (11) **61597** (41) 2002 06 17 7(51) F42D 1/22
 (21) 111717 (22) 2000 12 14
 (72) Śliwiński Janusz, Rozin Mirosław, Markiewicz Wiesław, Boczkowski Jacek
 (73) Wojskowy Instytut Techniki Inżynierskiej, Wrocław (PL)
 (54) Wspornik

Y1 (11) **61635** (41) 2003 12 15 7(51) G03B 21/56
 (21) 113315 (22) 2002 06 14
 (76) Wierzbicki Ryszard, Warszawa (PL); Janczak Andrzej, Warszawa (PL)
 (54) Urządzenie ekranowe

Y1 (11) **61606** (41) 2001 12 03 7(51) G09F 7/14
 G09F 13/00
 (21) 112254 (22) 2001 06 08
 (76) Jędrzejewski Krzysztof, Kozienice (PL)
 (54) Taśma konstrukcyjna

INDEKS UDZIELONYCH PRAW OCHRONNYCH WEDŁUG SYMBOLI MKP

Symbol MKP		Nr prawa ochronn.	Symbol MKP		Nr prawa ochronn.
1		2	1		2
A01K	39/01	61583	A22C	7/00	61626
A01K	55/00	61594	A22C	7/00	61627
A01K	85/12	61629	A42B	1/04	61594*
A22C	7/00	61621	A47G	33/00	61637

* Prawo ochronne oznaczone więcej niż jednym symbolem klasyfikacyjnym. Ogłoszenie dotyczące tego prawa ochronnego znajduje się pod symbolem klasyfikacyjnym odpowiadającym numerowi bez gwiazdki.

1		2		1		2	
A47G	33/12	61590	C02F	1/00	61631		
A47G	7/06	61595	E01B	7/24	61633		
A47H	1/02	61598	E01B	7/24	61634		
A47J	37/07	61623	E02D	17/08	61630		
A47K	10/16	61582	E03F	5/14	61631*		
A47L	5/00	61608	E05D	11/00	61588*		
A61F	13/00	61601*	E05D	7/00	61588		
A61L	15/60	61601	E06B	3/42	61638		
A62B	35/00	61612	E06B	7/28	61639		
A62C	2/24	61604	E21D	11/18	61587		
A62C	37/00	61603	E21D	15/46	61619		
B01D	46/00	61613	E21D	23/16	61619*		
B01D	46/00	61614	F02B	53/00	61620		
B01D	46/24	61613*	F04D	25/08	61624*		
B01D	46/24	61614*	F16G	11/00	61591		
B08B	3/06	61622	F16L	3/04	61599		
B08B	3/08	61622*	F17C	1/00	61581		
B24B	27/033	61618	F21V	21/10	61591*		
B30B	9/32	61610	F21V	37/00	61602		
B31C	5/00	61615	F24B	1/191	61624*		
B42D	15/02	61584	F24F	12/00	61593*		
B60K	15/03	61581*	F24F	13/06	61607		
B60R	1/06	61625	F24F	13/06	61611		
B61L	5/06	61616	F24F	13/075	61600		
B62B	3/00	61605	F24F	13/08	61609		
B62H	1/10	61628	F24F	3/16	61613*		
B63B	35/73	61586	F24F	3/16	61614*		
B65D	41/04	61617	F24F	7/007	61613*		
B65D	41/32	61640*	F24F	7/007	61614*		
B65D	41/34	61617*	F24F	7/06	61624		
B65D	47/10	61640	F25D	17/08	61636		
B65D	47/36	61640*	F28D	9/04	61593		
B65D	5/24	61585*	F28F	7/02	61593*		
B65D	5/26	61589	F41H	11/12	61596		
B65D	55/06	61592	F42D	1/22	61597		
B65D	77/04	61585	G01L	19/00	61619*		
B65D	83/00	61589*	G03B	21/56	61635		
B65H	18/08	61632	G09F	13/00	61606*		
B65H	19/26	61632*	G09F	7/14	61606		

**INDEKS NUMEROWY
UDZIELONYCH PRAW OCHRONNYCH**

Nr prawa ochronn.	Symbol MKP	Nr prawa ochronn.	Symbol MKP
1	2	1	2
61581	F17C 1/00	61591	F16G 11/00
61582	A47K 10/16	61592	B65D 55/06
61583	A01K 39/01	61593	F28D 9/04
61584	B42D 15/02	61594	A01K 55/00
61585	B65D 77/04	61595	A47G 7/06
61586	B63B 35/73	61596	F41H 11/12
61587	E21D 11/18	61597	F42D 1/22
61588	E05D 7/00	61598	A47H 1/02
61589	B65D 5/26	61599	F16L 3/04
61590	A47G 33/12	61600	F24F 13/075

1		2		1		2	
61601	A61L 15/60	61621	A22C 7/00				
61602	F21V 37/00	61622	B08B 3/06				
61603	A62C 37/00	61623	A47J 37/07				
61604	A62C 2/24	61624	F24F 7/06				
61605	B62B 3/00	61625	B60R 1/06				
61606	G09F 7/14	61626	A22C 7/00				
61607	F24F 13/06	61627	A22C 7/00				
61608	A47L 5/00	61628	B62H 1/10				
61609	F24F 13/08	61629	A01K 85/12				
61610	B30B 9/32	61630	E02D 17/08				
61611	F24F 13/06	61631	C02F 1/00				
61612	A62B 35/00	61632	B65H 18/08				
61613	B01D 46/00	61633	E01B 7/24				
61614	B01D 46/00	61634	E01B 7/24				
61615	B31C 5/00	61635	G03B 21/56				
61616	B61L 5/06	61636	F25D 17/08				
61617	B65D 41/04	61637	A47G 33/00				
61618	B24B 27/033	61638	E06B 3/42				
61619	E21D 15/46	61639	E06B 7/28				
61620	F02B 53/00	61640	B65D 47/10				

253

**DECYZJE O ODMOWIE UDZIELENIA
PRAWA OCHRONNEGO
(wydane po ogłoszeniu o zgłoszeniu)**

Poniższe zestawienie zawiera kolejno: numer zgłoszenia wzoru użytkowego oraz numer i rok wydania Biuletynu Urzędu Patentowego, w którym zgłoszenie zostało ogłoszone (dla zgłoszeń wydzielonych lub przekształconych ze zgłoszenia wynalazku umieszczono w nawiasie numer zgłoszenia macierzystego).

111044	25/01	112015	07/02
111080	26/01	112064	21/02
111127	01/02	112111	22/02
111140	01/02	112161	24/02
111154	01/02	112297	26/01
111637	12/02	112298	26/01
111839	15/01		

254

**DECYZJE O UMORZENIU POSTĘPOWANIA
(wydane po ogłoszeniu o zgłoszeniu)**

Poniższe zestawienie zawiera kolejno: numer zgłoszenia wzoru użytkowego oraz numer i rok wydania Biuletynu Urzędu Patentowego, w którym zgłoszenie zostało ogłoszone (dla zgłoszeń wydzielonych lub przekształconych ze zgłoszenia wynalazku umieszczono w nawiasie numer zgłoszenia macierzystego).

108985	11/99	111706	13/02
110570	17/01	112080	21/02
110950	24/01	112081	21/02
111009	25/01	112245	26/02
111359	06/02	112305	27/02

255

**DECYZJE STWIERDZAJĄCE WYGAŚNIĘCIE
DECYZJI O UDZIELENIU PRAWA OCHRONNEGO**

Poniższe zestawienie zawiera kolejno: numer zgłoszenia wzoru użytkowego oraz numer i rok wydania Biuletynu Urzędu Patentowego,

w którym zgłoszenie zostało ogłoszone (dla zgłoszeń wydzielonych lub przekształconych ze zgłoszenia wynalazku umieszczono w nawiasie numer zgłoszenia macierzystego).

110609	18/01	111249	07/01
110613	18/01	111255	02/01
110684	19/01	111258	04/02
110699	19/01	111267	04/02
110755	20/01	111299	03/01
110756	20/01	111364	06/02
110801	20/00	111380	06/02
110883	22/01	111421	07/02
110967	24/01	111484	08/02
111041	25/01	111558	10/02
111074	26/01	111580	11/02
111075	26/01	111583	11/02
111096	25/00	111875	16/01
111204	03/02	114867(326524)24/98	

256

DECYZJE O WYGAŚNIĘCIU PRAWA OCHRONNEGO

Poniższe zestawienie zawiera kolejno: kod rodzaju prawa, numery praw ochronnych, które wygasły na podstawie art. 90 ust. 1 pkt 2 - 4

w związku z art. 100 ust. 1 ustawy z dnia 30.06.2000 r. - Prawo własności przemysłowej oraz datę wygaśnięcia prawa ochronnego.

(Y1) 58295 2004 08 23	(Y1) 60743 2004 08 13
(Y1) 58353 2004 08 29	(Y1) 60781 2004 08 31
(Y1) 58442 2004 08 13	(Y1) 60886 2004 08 13
(Y1) 58449 2004 08 29	(Y1) 61255 2003 03 01
(Y1) 58462 2004 08 29	(Y1) 61259 2003 07 07
(Y1) 58476 2004 08 27	(Y1) 61270 2002 11 30
(Y1) 58478 2004 08 05	(Y1) 61290 2003 03 13
(Y1) 58480 2004 08 05	(Y1) 61311 2003 12 12
(Y1) 58518 2004 08 30	(Y1) 61319 2003 10 13
(Y1) 59599 2003 08 04	(Y1) 61321 2003 11 13
(Y1) 60008 2004 08 20	(Y1) 61331 2003 05 23
(Y1) 60009 2004 08 20	(Y1) 61339 2003 02 21
(Y1) 60164 2004 08 03	(Y1) 61348 2003 03 09
(Y1) 60251 2004 08 26	(Y1) 61351 2003 03 08
(Y1) 60374 2004 08 13	(Y1) 61360 2003 06 21
(Y1) 60415 2004 08 26	(Y1) 61380 2003 02 01
(Y1) 60458 2004 08 03	(Y1) 61391 2003 11 14
(Y1) 60461 2004 08 17	(Y1) 61394 2003 10 03
(Y1) 60462 2004 08 24	(Y1) 61400 2003 07 07
(Y1) 60463 2004 08 31	(Y1) 61413 2003 11 17
(Y1) 60548 2004 08 16	(Y1) 61426 2004 01 26
(Y1) 60569 2004 08 02	(Y1) 61427 2004 03 05
(Y1) 60642 2004 08 09	

C. WZORY PRZEMYSŁOWE

Cyfrowe kody identyfikacyjne (wg normy WIPO ST. 80), które poprzedzają informacje o dokonanej rejestracji oznaczają:

- (11) - numer rejestracji
- (21) - numer zgłoszenia
- (22) - data zgłoszenia
- (30) - pierwszeństwo
- (51) - symbol klasy wzoru przemysłowego
- (54) - określenie przedmiotu wzoru
- (55) - rysunek wzoru lub fotografię wzoru
- (72) - imię i nazwisko twórcy wzoru
- (73) - nazwisko i imię bądź nazwę uprawnionego

257

REJESTRACJA

(od nr 8355 do nr 8584)

(51) 07-01 (11) **8355** (22) 2004 10 21 (21) 6739

(73) Zakłady Porcelany i Porcelitu „CHODZIEŻ” S.A.,
Chodzież, (PL)

(72) Heymann Urszula

(54) Zestaw salatek

(55)



(51) 26-01 (11) **8356** (22) 2004 10 21 (21) 6740

(73) Zakłady Porcelany i Porcelitu „CHODZIEŻ” S.A.,
Chodzież, (PL)

(72) Heymann Urszula

(54) Świecznik

(55)



(51) 09-03 (11) **8357** (22) 2004 11 17 (21) 6908

(73) Firma Handlowa „METRO” Spółka Jawna Lesław Augustyn,
Tarnowskie Góry, (PL)

(72) Augustyn Lesław, Augustyn Mariusz

(54) Pojemnik na posiłki i napoje

(55)



(51) 25-03 (11) **8358** (22) 2004 05 14 (21) 5821

(73) Młodnicka Dominika, Gdynia, (PL); Młodnicki Wojciech,
Gdynia, (PL)

(72) Młodnicka Dominika, Młodnicki Wojciech

(54) Plenerowy, zwłaszcza plażowy gabinet masażu

(55)

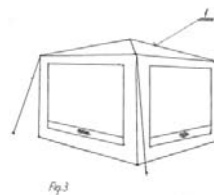
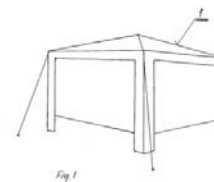

(51) 08-06 (11) **8359** (22) 2004 11 02 (21) 6819

(73) FAM - Technika Odlewnicza S.A., Chełmno, (PL)

(72) Hatna Marianna

(54) Część chwytowa niska klamki drzwiowej
(55)



(51) 20-03 (11) **8360** (22) 2003 11 24 (21) 4528
(73) Agencja Promocji Gospodarczej Urszula Cioleszyńska,
Chmielowice, (PL)
(72) Cioleszyński Łukasz, Szuszkiewicz Bolesław
(54) Podświetlony kaseton informacyjno-reklamowy
(55)

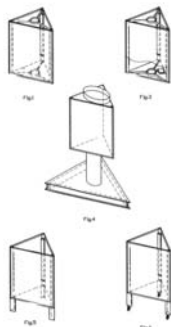

(51) 25-02 (11) **8361** (22) 2004 11 05 (21) 6837
(73) Kaczmarczyk Tadeusz, Świdnica, (PL)
(72) Kaczmarczyk Tadeusz
(54) Zasuwa burzowa
(55)



(51) 09-05 (11) **8362** (22) 2004 10 18 (21) 6702
(73) HORTINO Zakład Przetwórstwa Owocowo-Warzywnego
Leżajsk Sp. z o.o., Leżajsk, (PL)
(72) Lipień Andrzej
(54) Opakowanie ozdobne
(55)

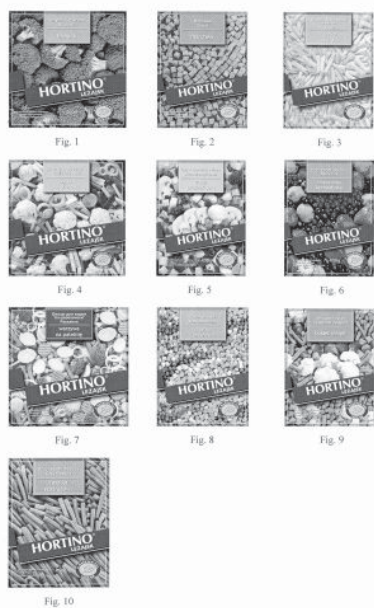

(51) 09-05 (11) **8363** (22) 2004 10 18 (21) 6703
(73) HORTINO Zakład Przetwórstwa Owocowo-Warzywnego
Leżajsk Sp. z o.o., Leżajsk, (PL)
(72) Lipień Andrzej
(54) Opakowanie ozdobne
(55)



(51) 11-02 (11) **8364** (22) 2004 10 21 (21) 6738
(73) Zakłady Porcelany i Porcelitu „CHODZIEŻ” S.A.,
Chodzież, (PL)
(72) Heymann Urszula
(54) Wazon
(55)



(51) 09-03 (11) **8365** (22) 2004 09 29 (21) 6603
(73) Królik Bogdan, Chrzypsko Wielkie, (PL)
(72) Gendra Maciej
(54) Opakowanie
(55)



(51) 01-01 (11) **8366** (22) 2004 10 04 (21) 6624
 (73) PIEKARNIA-CUKIERNIA SŁAWOMIR MIELNIK,
 Straszyn, (PL)
 (72) Mielnik Sławomir
 (54) Wyrób piekarniczy
 (55)



Fig. 1

(51) 19-08 (11) **8367** (22) 2004 12 13 (21) 7033
 (73) „DAGOMA” Sp. z o.o., Puck, (PL)
 (72) Orfanos Georgios
 (54) Etykieta do oznaczania opakowań z ogórkami kaszubskimi
 (55)



Fig. 2

(51) 09-99 (11) **8368** (22) 2004 09 02 (21) 6494
 (73) Wysocki Andrzej, Chwaszczyno, (PL)
 (72) Wysocki Andrzej
 (54) Opakowanie do płynnych wyrobów kosmetycznych
 (55)



Fig. 2

(51) 06-05 (11) **8369** (22) 2004 09 20 (21) 6572
 (73) „Rameta” Spółdzielnia Meblarska Zakład Pracy Chronionej,
 Racibórz, (PL)
 (72) Kubala Konrad, Droszczyk Marek, Mądry Józef
 (54) Zestaw wypoczynkowych mebli tapicerowanych SAMBA
 (55)



(51) 10-02 (11) **8370** (22) 2004 10 14 (21) 6688
 (30) 2004 04 15 (WO)
 (73) TAG HEUER S.A., Marin, (CH)

(72) Lovegrove Ross
 (54) Koperta do zegarka
 (55)



FIG.1

(51) 09-07 (11) **8371** (22) 2004 12 21 (21) 7077
 (30) 2004 06 22 (US)
 (73) Seaquist Closures Foreign, Inc., Crystal Lake, (US)
 (72) Hicks Marge M., Hickok Alan P., Wood Katja
 (54) Zamknięcie do pojemnika
 (55)



FIG.1



FIG.2



FIG.3

(51) 12-16 (11) **8372** (22) 2004 12 22 (21) 7078
 (30) 2004 06 24 (SE)
 (73) SCANIA CV AB (publ), Södertälje, (SE)
 (72) Gustafsson Lennart, Lundgren Anders
 (54) Zderzak pojazdu
 (55)



FIG.1

(51) 12-16 (11) **8373** (22) 2004 12 22 (21) 7079
 (30) 2004 06 24 (SE)
 (73) SCANIA CV AB (publ), Södertälje, (SE)
 (72) Gustafsson Lennart, Lundgren Anders
 (54) Segment środkowy zderzaka pojazdu
 (55)



FIG.1

(51) 12-16 (11) **8374** (22) 2004 12 22 (21) 7080
 (30) 2004 06 24 (SE)
 (73) SCANIA CV AB (publ), Södertälje, (SE)
 (72) Gustafsson Lennart, Lundgren Anders
 (54) Segment narożny zderzaka pojazdu
 (55)



FIG.1

(51) 11-02 (11) **8375** (22) 2004 06 21 (21) 6079
 (73) Bolda Teresa, Hel, (PL)
 (72) Bolda Teresa

(54) Pamiątkowy przedmiot dekoracyjny

(55)

(51) 08-06 (11) **8376** (22) 2004 10 25 (21) 6760

(73) FAM - Technika Odlewnicza S.A., Chełmno, (PL)

(72) Katrzyński Dariusz, Kerber Mariusz

(54) Część chwytowa klameczki okiennej

(55)

(51) 08-06 (11) **8377** (22) 2004 10 25 (21) 6761

(73) FAM - Technika Odlewnicza S.A., Chełmno, (PL)

(72) Katrzyński Dariusz, Kerber Mariusz

(54) Część chwytowa klamki drzwiowej

(55)

(51) 08-06 (11) **8378** (22) 2004 10 25 (21) 6762

(73) FAM - Technika Odlewnicza S.A., Chełmno, (PL)

(72) Katrzyński Dariusz, Kerber Mariusz

(54) Część chwytowa klameczki okiennej balkonowej z przyciskiem lub zamkiem cylindrycznym

(55)

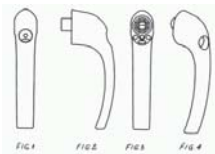
(51) 06-06 (11) **8379** (22) 2004 10 14 (21) 6683

(73) KAZAR FOOTWEAR Sp. z o.o., Przemyśl, (PL)

(72) Kazienko Artur

(54) Stoisko do ekspozycji towarów

(55)

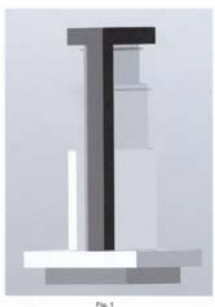
(51) 25-01 (11) **8380** (22) 2004 10 21 (21) 6742

(73) PPHU AWENTA Waldemar Chomka, Mińsk Mazowiecki, (PL)

(72) Chomka Waldemar

(54) Zestaw profilowych listw przyszybowych, tworzących ramkę, zwłaszcza do drzwi i okien

(55)

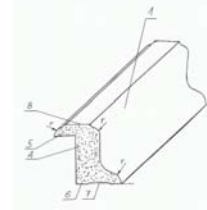
(51) 28-03 (11) **8381** (22) 2004 12 20 (21) 7076

(30) 2004 07 30 (EM)

(73) Reckitt Benckiser (UK) Limited, Slough, (GB)

(72) Dibnah Carl, Wu Michael

(54) Urządzenie zeszkrobujące do skóry

(55)



FIG.1

(51) 09-03 (11) **8382** (22) 2004 12 23 (21) 7093

(30) 2004 06 25 (EM)

(73) Reckitt Benckiser (UK) Limited, Slough, (GB)

(72) Dibnah Carl, McLeish Andrew Robert, Lhoste Jean-Francois

(54) Zestaw kosmetyczny w opakowaniu typu „blister”

(55)



Fig.1

(51) 02-04 (11) **8383** (22) 2004 08 03 (21) 7478

(73) „TANZI” Wanda Wawer, Zbigniew Wawer S.C., Kobyłka, (PL)

(72) Wawer Zbigniew, Wawer Przemysław

(54) Podeszwa higieniczna przylepna

(55)

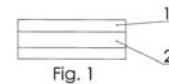

Fig. 1



Fig. 2

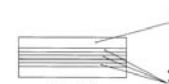

Fig. 3

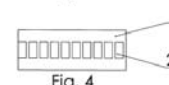
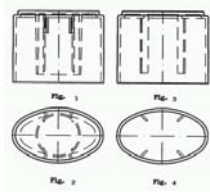

Fig. 4

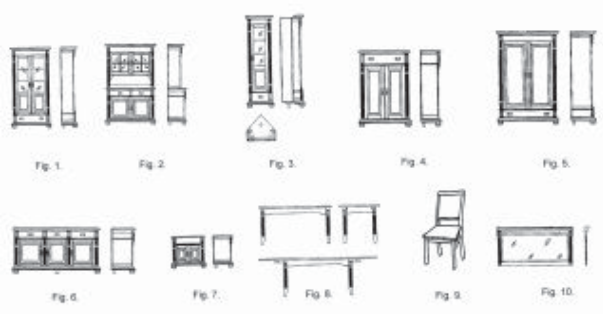

Fig. 5

(51) 09-07 (11) **8384** (22) 2004 04 30 (21) 7175
 (73) „POLITECH” Sp. z o.o., Osielsko, (PL)
 (72) Nawrocki Jan
 (54) Nasadka na butelki do perfum
 (55)



(51) 06-01 (11) **8385** (22) 2002 12 10 (21) 2194
 (73) Wielkopolskie Fabryki Mebli S.A., Oborniki Wlkp., (PL)
 (72) Gawlak Michał
 (54) Meble stołowe
 (55)



(51) 06-01 (11) **8386** (22) 2002 12 10 (21) 2195
 (73) Wielkopolskie Fabryki Mebli S.A., Oborniki Wlkp., (PL)
 (72) Bączek Jakub
 (54) Meble
 (55)

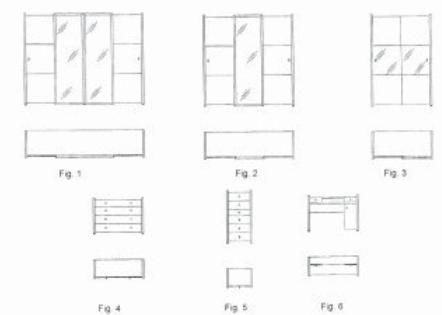

(51) 08-01 (11) **8387** (22) 2004 10 27 (21) 6776
 (73) PPHU PROSPERPLAST Sp. J., Paweł Mrózek & Marek Mrózek, Buczkowice, (PL)
 (72) Mrózek Paweł, Mrózek Marek
 (54) Łopata
 (55)

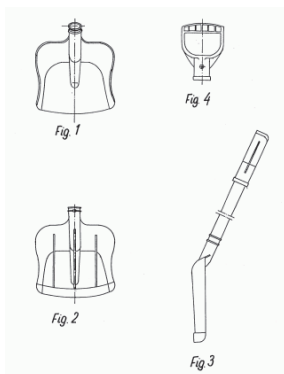

(51) 09-01 (11) **8388** (22) 2004 11 03 (21) 6820
 (73) Huta Szkła „CZECHY” S.A., Trąbki, (PL)
 (72) Flont Kazimierz
 (54) Słoik
 (55)



(51) 01-01 (11) **8389** (22) 2004 04 05 (21) 7003
 (73) „GRAN-PIK” Import-Eksport Przedsiębiorstwo Produkcyjno-Handlowe Grażyna i Andrzej Wójtowicz, Brzozów, (PL)
 (72) Wójtowicz Grażyna, Wójtowicz Andrzej
 (54) Ciastko wielowarstwowe
 (55)

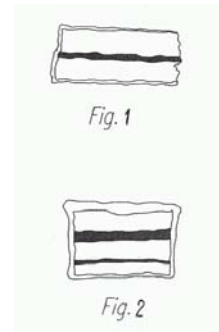

(51) 01-01 (11) **8390** (22) 2004 04 05 (21) 7004
 (73) „GRAN-PIK” Import-Eksport Przedsiębiorstwo Produkcyjno-Handlowe Grażyna i Andrzej Wójtowicz, Brzozów, (PL)
 (72) Wójtowicz Grażyna, Wójtowicz Andrzej
 (54) Ciastko wielowarstwowe
 (55)

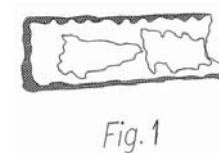

(51) 09-07 (11) **8391** (22) 2004 04 30 (21) 7174
 (73) „POLITECH” Sp. z o.o., Osielsko, (PL)
 (72) Nawrocki Jan
 (54) Nasadka na butelki do perfum
 (55)

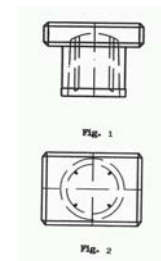

(51) 09-01 (11) **8392** (22) 2004 09 01 (21) 6483
 (73) Wysocki Andrzej, Chwaszczyno, (PL)
 (72) Wysocki Andrzej

(54) Butelka z segmentową nasadką
(55)

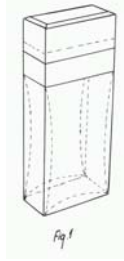

(51) 09-01 (11) **8393** (22) 2004 09 01 (21) 6484
(73) Wysocki Andrzej, Chwaszczyno, (PL)
(72) Wysocki Andrzej
(54) Butelka na płynne wyroby kosmetyczne
(55)



(51) 09-01 (11) **8394** (22) 2004 09 01 (21) 6486
(73) Wysocki Andrzej, Chwaszczyno, (PL)
(72) Wysocki Andrzej
(54) Flakon na wyroby kosmetyczne
(55)



(51) 09-01 (11) **8395** (22) 2004 09 01 (21) 6487
(73) Wysocki Andrzej, Chwaszczyno, (PL)
(72) Wysocki Andrzej
(54) Flakon do wyrobów kosmetycznych
(55)



(51) 09-01 (11) **8396** (22) 2004 09 01 (21) 6488
(73) Wysocki Andrzej, Chwaszczyno, (PL)
(72) Wysocki Andrzej
(54) Butelka wielościenna na płynne wyroby kosmetyczne
(55)



(51) 19-08 (11) **8397** (22) 2004 12 13 (21) 7034
(73) „DAGOMA” Sp. z o.o., Puck, (PL)
(72) Orfanos Georgios

(54) Etykieta do oznaczania opakowań z sałatką kaszubską
(55)

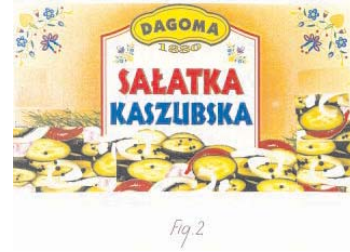

(51) 09-01 (11) **8398** (22) 2003 08 29 (21) 3989
(73) Ogólnopolskie Centrum Dystrybucji „HURT-SERWIS”
Sp. z o.o., Warszawa, (PL)
(72) Kuchnowski Wojciech
(54) Butelka
(55)



(51) 06-10 (11) **8399** (22) 2004 10 14 (21) 6685
(73) Bagińska Maria, Białystok, (PL)
(72) Bagińska Maria
(54) Zasłony dekoracyjne
(55)

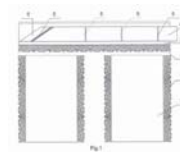

(51) 06-10 (11) **8400** (22) 2004 10 14 (21) 6686
(73) Bagińska Maria, Białystok, (PL)
(72) Bagińska Maria
(54) Zasłony dekoracyjne
(55)

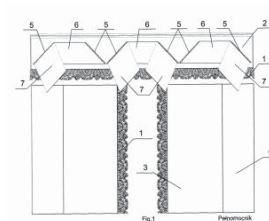

(51) 19-08 (11) **8401** (22) 2004 10 18 (21) 6716
(73) AKTYVITA Grażyna Durkiewicz, Warszawa, (PL)
(72) Durkiewicz Wojciech, Durkiewicz Grażyna
(54) Wskaźnik wartości indeksu glikemicznego produktów spożywczych
(55)



Fig. 1

(51) 11-02 (11) **8402** (22) 2004 11 15 (21) 6869
 (73) Fabryka Porcelany „AS” Adam Spała, Ćmielów, (PL)
 (72) Tomaszewski Lubomir
 (54) Figurka
 (55)



Fig. 1

(51) 11-02 (11) **8403** (22) 2004 11 15 (21) 6870
 (73) Fabryka Porcelany „AS” Adam Spała, Ćmielów, (PL)
 (72) Tomaszewski Lubomir
 (54) Figurka
 (55)



Fig. 1

(51) 11-02 (11) **8404** (22) 2004 11 15 (21) 6872
 (73) Fabryka Porcelany „AS” Adam Spała, Ćmielów, (PL)
 (72) Tomaszewski Lubomir
 (54) Figurka
 (55)



Fig. 1

(51) 11-02 (11) **8405** (22) 2004 11 15 (21) 6873
 (73) Fabryka Porcelany „AS” Adam Spała, Ćmielów, (PL)
 (72) Tomaszewski Lubomir
 (54) Figurka
 (55)



Fig. 1

(51) 11-02 (11) **8406** (22) 2004 11 15 (21) 6877
 (73) Fabryka Porcelany „AS” Adam Spała, Ćmielów, (PL)
 (72) Tomaszewski Lubomir
 (54) Figurka
 (55)



Fig. 1

(51) 11-02 (11) **8407** (22) 2004 11 15 (21) 6876
 (73) Fabryka Porcelany „AS” Adam Spała, Ćmielów, (PL)
 (72) Tomaszewski Lubomir

(54) Figurka
 (55)



Fig. 1

(51) 11-02 (11) **8408** (22) 2004 11 15 (21) 6875
 (73) Fabryka Porcelany „AS” Adam Spała, Ćmielów, (PL)
 (72) Tomaszewski Lubomir
 (54) Figurka
 (55)



Fig. 1

(51) 11-02 (11) **8409** (22) 2004 11 15 (21) 6874
 (73) Fabryka Porcelany „AS” Adam Spała, Ćmielów, (PL)
 (72) Tomaszewski Lubomir
 (54) Figurka
 (55)



Fig. 1

(51) 13-03 (11) **8410** (22) 2004 10 22 (21) 6749
 (73) PROFPLAST Sp. z o.o., Stary Węgrzynów, (PL)
 (72) Malcherek Andrzej
 (54) Kanał kablowy
 (55)

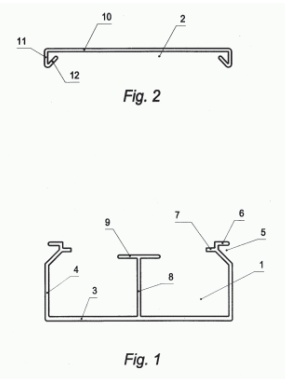

(51) 09-05 (11) **8411** (22) 2004 10 30 (21) 6805
 (73) Przedsiębiorstwo Produkcyjno-Handlowo-Usługowe HAZA Hanna Zarzycka, Warszawa, (PL)
 (72) Zarzycka Hanna
 (54) Opakowanie zmywacza do paznokci
 (55)

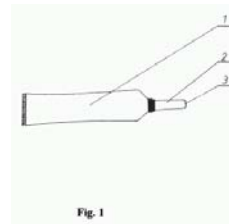
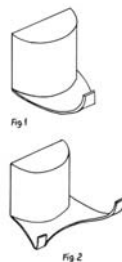
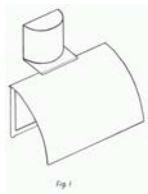

Fig. 1

(51) 23-02 (11) **8412** (22) 2004 11 29 (21) 6944
 (73) „FORMES” Sp. z o.o., Wygoda, (PL)
 (72) Świerzewski Andrzej
 (54) Wieszak łazienkowy
 (55)



(51) 23-02 (11) **8413** (22) 2004 11 29 (21) 6945
 (73) „FORMES” Sp. z o.o., Wygoda, (PL)
 (72) Świerzewski Andrzej
 (54) Uchwyt na papier toaletowy
 (55)



(51) 23-02 (11) **8414** (22) 2004 11 29 (21) 6947
 (73) „FORMES” Sp. z o.o., Wygoda, (PL)
 (72) Świerzewski Andrzej
 (54) Wieszak łazienkowy
 (55)

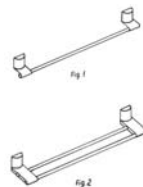

(51) 13-03 (11) **8415** (22) 2004 10 20 (21) 6722
 (73) „KARLIK Elektrotechnik” Sp. z o.o., Nekla, (PL)
 (72) Karlik Jerzy
 (54) Gniazdo wtykowe
 (55)

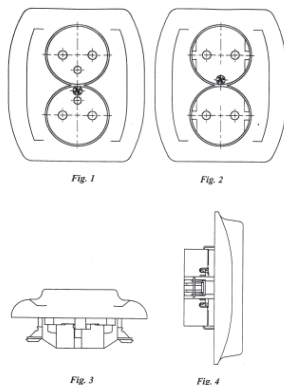

(51) 02-05 (11) **8416** (22) 2004 11 18 (21) 6737
 (73) Firma Produkcyjno Handlowo Usługowa LINTA Halina Chrzan, Budy Dłutowskie, (PL)
 (72) Chrzan Halina

(54) Musznik
 (55)



(51) 25-02 (11) **8417** (22) 2004 07 08 (21) 6186
 (73) Kurowski Krzysztof, Łódź, (PL)
 (72) Kurowski Krzysztof
 (54) Sztuczny żywoplot
 (55)

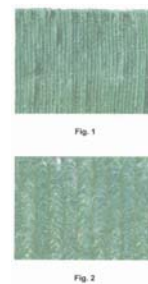

(51) 12-10 (11) **8418** (22) 2004 07 26 (21) 6310
 (73) Przedsiębiorstwo Wielobranżowe „CHRIST” Sp. z o.o., Mysłowice-Brzezinka, (PL)
 (72) Chromy Krzysztof
 (54) Przyczepa do przewozu koni
 (55)

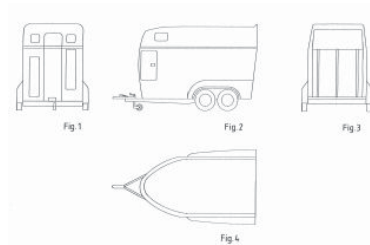

(51) 13-03 (11) **8419** (22) 2004 10 22 (21) 6746
 (73) PROFPLAST Sp. z o.o., Stary Węgrzynów, (PL)
 (72) Malcherek Andrzej
 (54) Kanał kablowy
 (55)

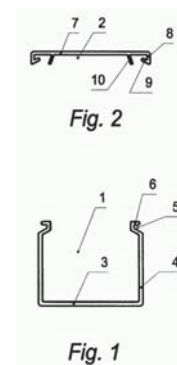

(51) 13-03 (11) **8420** (22) 2004 10 22 (21) 6747
 (73) PROFPLAST Sp. z o.o., Stary Węgrzynów, (PL)
 (72) Malcherek Andrzej

(54) Kanał kablowy

(55)

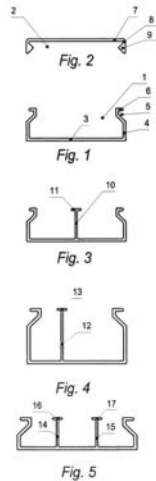
(51) 13-03 (11) **8421** (22) 2004 10 22 (21) 6748

(73) PROFPLAST Sp. z o.o., Stary Węgrzynów, (PL)

(72) Malcherek Andrzej

(54) Kanał kablowy

(55)

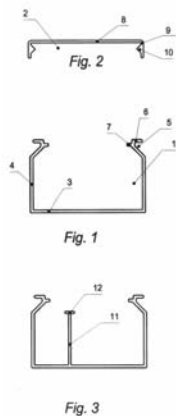
(51) 19-06 (11) **8422** (22) 2004 10 02 (21) 6619

(73) „FOX” K.JordaneK, A.Chojnowska, A.Gogoł, Wrocław, (PL)

(72) Chojnowski Rafał, JordaneK Krzysztof

(54) Zestaw do dekoracyjnego malowania, zawierający w jednym opakowaniu 3 farby w różnych kolorach, narzędzie do ich jednoczesnego nanoszenia na dekorowaną powierzchnię oraz instrukcje użycia zestawu

(55)

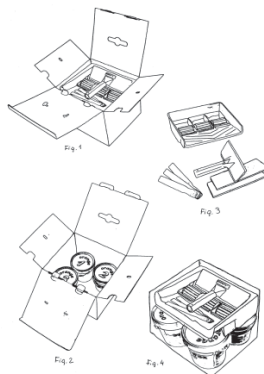
(51) 06-01 (11) **8423** (22) 2004 10 11 (21) 6669

(73) „Meble KLER” Piotr Kler, Dobrodzień, (PL)

(72) Kler Piotr

(54) Fotel wypoczynkowy

(55)

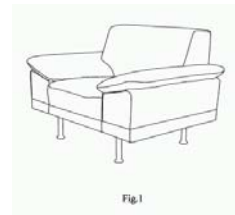
(51) 09-03 (11) **8424** (22) 2004 12 23 (21) 7085

(73) „PLASTIC-FORM” Spółka Jawna Bożena Jagiełło-WaszkieleK, Andrzej WaszkieleK, Jolanta Wiśniewska, Adam Wiśniewski, Świdwin, (PL)

(72) WaszkieleK Andrzej, Wiśniewski Adam

(54) Pojemnik na artykuły spożywcze

(55)

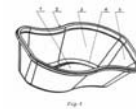
(51) 09-03 (11) **8425** (22) 2004 12 23 (21) 7086

(73) „PLASTIC-FORM” Spółka Jawna Bożena Jagiełło-WaszkieleK, Andrzej WaszkieleK, Jolanta Wiśniewska, Adam Wiśniewski, Świdwin, (PL)

(72) WaszkieleK Andrzej, Wiśniewski Adam

(54) Pojemnik na produkty spożywcze

(55)

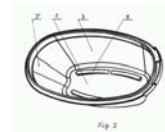
(51) 09-03 (11) **8426** (22) 2005 01 21 (21) 7256

(73) „POLITAN” Spółka Jawna Bogdan i Rafał TannenberG, Czyżowice, (PL)

(72) TannenberG Rafał

(54) Opakowanie folii spożywczej

(55)

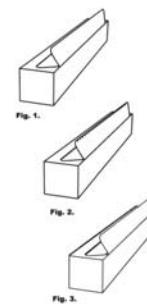
(51) 25-03 (11) **8427** (22) 2004 12 20 (21) 7067

(73) EMPIRO Sp. z o.o., Będzin, (PL)

(72) Kastelnik Krystyna, Papierz Edyta, Wiedenka Zbigniew, Kluska Tomasz, Olchawski Grzegorz

(54) Obiekt budowlany

(55)

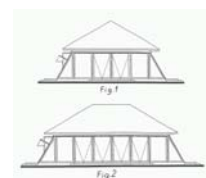

(51) 09-03 (11) **8428** (22) 2004 02 18 (21) 7290
 (30) 2003 08 18 (EM)
 (73) SIG Technology Ltd., Neuhausen am Rheinfall, (CH)
 (72) Viardot Luc
 (54) Opakowanie do napoju
 (55)



(51) 09-03 (11) **8429** (22) 2004 02 18 (21) 7291
 (30) 2003 08 18 (EM)
 (73) SIG Technology Ltd., Neuhausen am Rheinfall, (CH)
 (72) Viardot Luc
 (54) Opakowanie do napoju
 (55)

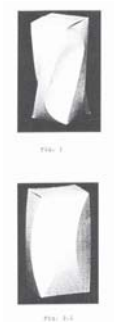

(51) 09-03 (11) **8430** (22) 2004 02 18 (21) 7292
 (30) 2003 08 18 (EM)
 (73) SIG Technology Ltd., Neuhausen am Rheinfall, (CH)
 (72) Viardot Luc
 (54) Opakowanie do napoju
 (55)

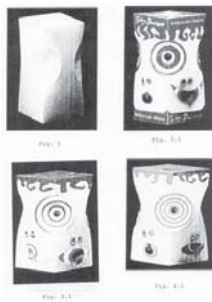

(51) 09-03 (11) **8431** (22) 2004 02 18 (21) 7293
 (30) 2003 08 18 (EM)
 (73) SIG Technology Ltd., Neuhausen am Rheinfall, (CH)
 (72) Viardot Luc
 (54) Opakowanie do napoju
 (55)



(51) 09-03 (11) **8432** (22) 2004 02 18 (21) 7294
 (30) 2003 08 18 (EM)
 (73) SIG Technology Ltd., Neuhausen am Rheinfall, (CH)
 (72) Viardot Luc

(54) Opakowanie do napoju
 (55)



(51) 09-03 (11) **8433** (22) 2004 02 18 (21) 7295
 (30) 2003 08 18 (EM)
 (73) SIG Technology Ltd., Neuhausen am Rheinfall, (CH)
 (72) Viardot Luc
 (54) Opakowanie do napoju
 (55)



(51) 09-03 (11) **8434** (22) 2004 02 18 (21) 7296
 (30) 2003 08 18 (EM)
 (73) SIG Technology Ltd., Neuhausen am Rheinfall, (CH)
 (72) Viardot Luc
 (54) Opakowanie do napoju
 (55)



(51) 09-03 (11) **8435** (22) 2004 02 18 (21) 7297
 (30) 2003 08 18 (EM)
 (73) SIG Technology Ltd., Neuhausen am Rheinfall, (CH)
 (72) Viardot Luc
 (54) Opakowanie do napoju
 (55)



(51) 08-08 (11) **8436** (22) 2004 05 11 (21) 5794
 (73) GAMET Sp. z o.o., Toruń, (PL)
 (72) Rugień Janusz
 (54) Meblowy element konstrukcyjny
 (55)

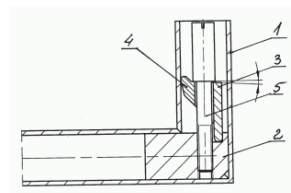

(51) 01-01 (11) **8437** (22) 2004 07 23 (21) 6298
 (73) Firma Handlowo-Usługowa „OSCAR” Roman Marcin
 Gomółka, Gliwice, (PL)

(72) Gomółka Roman Marcin
 (54) Wyrób piekarniczy nadziewany
 (55)

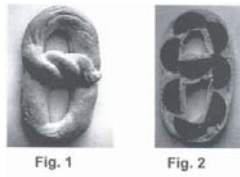

(51) 08-01 (11) **8438** (22) 2004 10 19 (21) 6721
 (73) PPHU PROSPERPLAST Sp.J., Paweł Mrózek & Marek Mrózek, Buczkowice, (PL)
 (72) Mrózek Paweł, Mrózek Marek
 (54) Łopata
 (55)

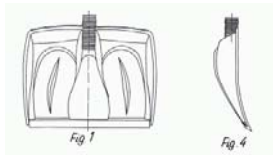

(51) 21-03 (11) **8439** (22) 2004 10 21 (21) 6744
 (73) PPHU PROSPERPLAST Sp.J. Paweł Mrózek & Marek Mrózek, Buczkowice, (PL)
 (72) Mrózek Marek, Mrózek Paweł
 (54) Ślizg
 (55)

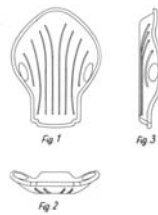

(51) 21-03 (11) **8440** (22) 2004 10 22 (21) 6752
 (73) PPHU PROSPERPLAST Sp.J., Paweł Mrózek & Marek Mrózek, Buczkowice, (PL)
 (72) Mrózek Paweł, Mrózek Marek
 (54) Ślizg
 (55)

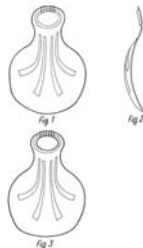

(51) 21-03 (11) **8441** (22) 2004 10 22 (21) 6753
 (73) PPHU PROSPERPLAST Sp.J., Paweł Mrózek & Marek Mrózek, Buczkowice, (PL)
 (72) Mrózek Paweł, Mrózek Marek
 (54) Sanki
 (55)

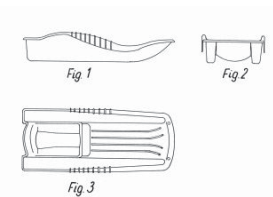

(51) 08-01 (11) **8442** (22) 2004 10 28 (21) 6796
 (73) PPHU PROSPERPLAST Sp.J., Paweł Mrózek & Marek Mrózek, Buczkowice, (PL)
 (72) Mrózek Paweł, Mrózek Marek
 (54) Łopata
 (55)

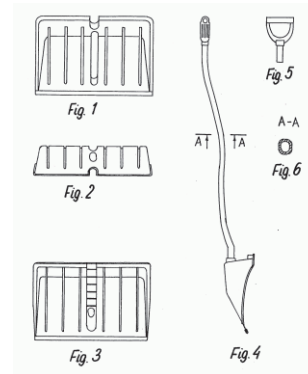

(51) 08-01 (11) **8443** (22) 2004 10 30 (21) 6802
 (73) PPHU PROSPERPLAST Sp.J., Paweł Mrózek & Marek Mrózek, Buczkowice, (PL)
 (72) Mrózek Paweł, Mrózek Marek
 (54) Łopata
 (55)

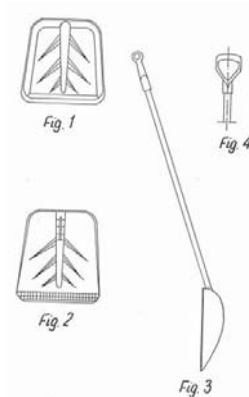

(51) 08-01 (11) **8444** (22) 2004 10 30 (21) 6803
 (73) PPHU PROSPERPLAST Sp.J., Paweł Mrózek & Marek Mrózek, Buczkowice, (PL)
 (72) Mrózek Paweł, Mrózek Marek
 (54) Łopata
 (55)

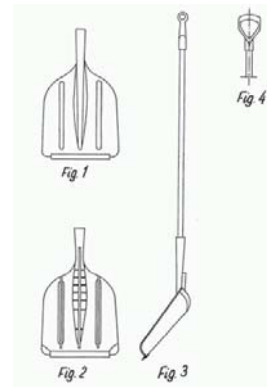

(51) 25-02 (11) **8445** (22) 2004 11 02 (21) 6814
 (73) PPHU PROSPERPLAST Sp. J. Paweł Mrózek & Marek Mrózek, Buczkowice, (PL)
 (72) Mrózek Paweł, Mrózek Marek

(54) Palisada
(55)

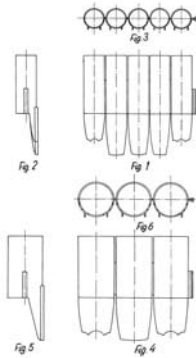

(51) 07-02 (11) **8446** (22) 2004 11 03 (21) 6821
(30) 2004 05 04 (US)
(73) Dart Industries Inc., Orlando, (US)
(72) Kortleven Hanno
(54) Pojemnik do kuchenki mikrofalowej
(55)



(51) 07-02 (11) **8447** (22) 2004 11 03 (21) 6822
(30) 2004 05 04 (US)
(73) Dart Industries Inc., Orlando, (US)
(72) Kortleven Hanno
(54) Pokrywka pojemnika do kuchenki mikrofalowej
(55)

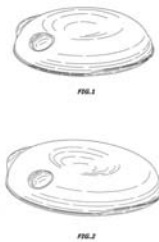

(51) 25-01 (11) **8448** (22) 2004 11 08 (21) 6846
(73) Przedsiębiorstwo Handlowo Usługowe „MEG” - Magdalena Zwierzyńska, Warszawa, (PL)
(72) Zwierzyńska Magdalena
(54) Narożne nakrycie muru
(55)

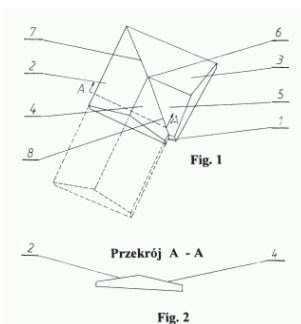

(51) 08-06 (11) **8449** (22) 2004 02 10 (21) 6986
(73) GAMET Sp. z o.o., Toruń, (PL)
(72) Rugień Janusz
(54) Uchwyt meblowy
(55)

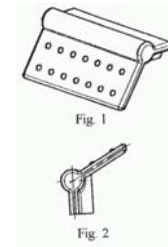

(51) 08-06 (11) **8450** (22) 2004 02 10 (21) 6987
(73) GAMET Sp. z o.o., Toruń, (PL)
(72) Rugień Janusz
(54) Uchwyt meblowy
(55)

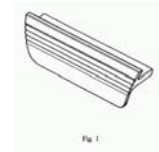

(51) 08-06 (11) **8451** (22) 2004 02 10 (21) 6988
(73) GAMET Sp. z o.o., Toruń, (PL)
(72) Rugień Janusz
(54) Uchwyt meblowy
(55)

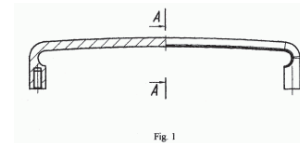

(51) 08-06 (11) **8452** (22) 2004 02 10 (21) 6989
(73) GAMET Sp. z o.o., Toruń, (PL)
(72) Rugień Janusz
(54) Uchwyt meblowy
(55)

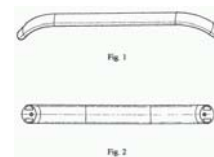

(51) 08-06 (11) **8453** (22) 2004 02 10 (21) 6990
(73) GAMET Sp. z o.o., Toruń, (PL)
(72) Rugień Janusz
(54) Uchwyt meblowy
(55)



(51) 08-06 (11) **8454** (22) 2004 02 10 (21) 6991
(73) GAMET Sp. z o.o., Toruń, (PL)
(72) Rugień Janusz
(54) Uchwyt meblowy
(55)

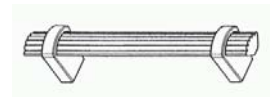

(51) 08-06 (11) **8455** (22) 2004 02 10 (21) 6992
 (73) GAMET Sp. z o.o., Toruń, (PL)
 (72) Rugień Janusz
 (54) Uchwyt meblowy
 (55)

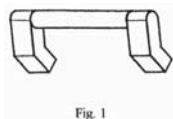

(51) 08-06 (11) **8456** (22) 2004 02 10 (21) 6993
 (73) GAMET Sp. z o.o., Toruń, (PL)
 (72) Rugień Janusz
 (54) Uchwyt meblowy
 (55)

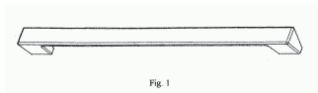

(51) 08-06 (11) **8457** (22) 2004 02 10 (21) 6994
 (73) GAMET Sp. z o.o., Toruń, (PL)
 (72) Rugień Janusz
 (54) Uchwyt meblowy
 (55)

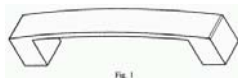

(51) 28-01 (11) **8458** (22) 2004 12 22 (21) 7081
 (30) 2004 06 23 (EM)
 (73) Reckitt Benckiser N.V., Hoofddorp, (NL)
 (72) McCarthy Bruce
 (54) Tabletka detergentowa
 (55)

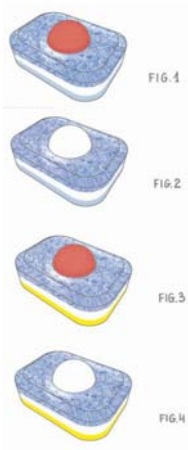

(51) 09-03 (11) **8459** (22) 2004 12 20 (21) 7066
 (73) Zajdecki Bogusław, Świdwin, (PL)
 (72) Zajdecki Bogusław
 (54) Pojemnik na środki spożywcze
 (55)

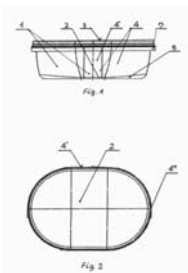

(51) 08-09 (11) **8460** (22) 2004 12 11 (21) 7019
 (73) „CLASSEN-POL” S.A., Zwonowice, (PL)
 (72) Dziewiatowski Janusz, Pawelczyk Marek, Szwamberg Artur,
 Zadworny Zbigniew
 (54) Okucie
 (55)

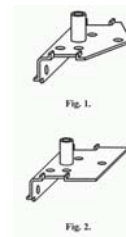

(51) 25-01 (11) **8461** (22) 2004 12 04 (21) 6973
 (73) Przedsiębiorstwo Produkcyjno-Handlowo-Usługowe
 WŁASTAL Władysław Kwiatkowski, Zawady 22, (PL)
 (72) Kwiatkowski Władysław
 (54) Błachodachówka
 (55)



(51) 07-01 (11) **8462** (22) 2004 12 30 (21) 7134
 (73) Fabryka Porcelany „KRZYSZTOF” S.A., Wałbrzych, (PL)
 (72) Niemiec Andrzej
 (54) Filiżanka ze spodkiem
 (55)



(51) 07-01 (11) **8463** (22) 2004 12 30 (21) 7135
 (73) Fabryka Porcelany „KRZYSZTOF” S.A., Wałbrzych, (PL)
 (72) Niemiec Andrzej
 (54) Rawiera
 (55)



(51) 07-01 (11) **8464** (22) 2004 12 30 (21) 7141
 (73) Fabryka Porcelany „KRZYSZTOF” S.A., Wałbrzych, (PL)
 (72) Niemiec Andrzej
 (54) Dzbanek
 (55)



(51) 07-01 (11) **8465** (22) 2004 12 30 (21) 7136
 (73) Fabryka Porcelany „KRZYSZTOF” S.A., Wałbrzych, (PL)
 (72) Niemiec Andrzej
 (54) Salaterka okrągła
 (55)



(51) 07-01 (11) **8466** (22) 2004 12 30 (21) 7137
 (73) Fabryka Porcelany „KRZYSZTOF” S.A., Wałbrzych, (PL)

(72) Niemiec Andrzej
(54) Cukiernica
(55)



(51) 07-01 (11) **8467** (22) 2004 12 30 (21) 7138
(73) Fabryka Porcelany „KRZYSZTOF” S.A., Wałbrzych, (PL)
(72) Niemiec Andrzej
(54) Sosjerka z podstawą
(55)



(51) 07-01 (11) **8468** (22) 2004 12 30 (21) 7139
(73) Fabryka Porcelany „KRZYSZTOF” S.A., Wałbrzych, (PL)
(72) Niemiec Andrzej
(54) Talerz głęboki
(55)



(51) 07-01 (11) **8469** (22) 2004 12 30 (21) 7140
(73) Fabryka Porcelany „KRZYSZTOF” S.A., Wałbrzych, (PL)
(72) Niemiec Andrzej
(54) Półmisek okrągły
(55)



(51) 12-16 (11) **8470** (22) 2004 11 02 (21) 6809
(73) Kaliszczak Waldemar, Koszalin, (PL); Rojewska Aldona, Bydgoszcz, (PL)
(72) Kaliszczak Waldemar, Rojewska Aldona
(54) Miotacz płomieni, zwłaszcza samochodowy
(55)



(51) 07-01 (11) **8471** (22) 2004 12 30 (21) 7133
(73) Fabryka Porcelany „KRZYSZTOF” S.A., Wałbrzych, (PL)
(72) Niemiec Andrzej
(54) Waza
(55)



(51) 09-01 (11) **8472** (22) 2004 12 20 (21) 7075
(73) „J & J DECOR” Sp. z o.o., Kobyłka, (PL)
(72) Cieślak Tomasz

(54) Butelka
(55)



(51) 06-05 (11) **8473** (22) 2004 11 29 (21) 6952
(73) Włodarczyk Ryszard, Swarzędz - Jasin, (PL)
(72) Włodarczyk Ryszard
(54) Zestaw wypoczynkowy
(55)

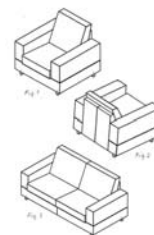

(51) 12-15 (11) **8474** (22) 2004 10 25 (21) 6995
(73) Sendek Bożena, Wrocław, (PL)
(72) Sendek Bożena
(54) Łańcuch przeciwnieżny
(55)

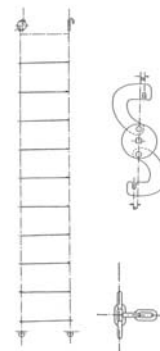

(51) 09-03 (11) **8475** (22) 2004 12 24 (21) 7098
(73) ALEXIS II E i M Łukasik spółka jawna, Warszawa, (PL)
(72) Łukasik Elżbieta, Łukasik Marek
(54) Opakowanie, zwłaszcza zabawek
(55)



(51) 19-01 (11) **8476** (22) 2004 12 02 (21) 6965
(73) DELTA - GRAPHIX Marian Dreszer, Tarnów, (PL)
(72) Dreszer Marian

(54) Karta świąteczna

(55)

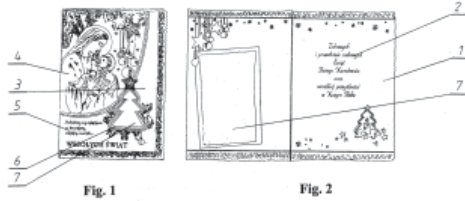

(51) 09-08 (11) **8477** (22) 2004 12 27 (21) 7107
 (73) Przedsiębiorstwo Tworzyw Sztucznych REZAW - PLAST Ryszard Zawół, Zaborów, (PL)

(72) Zawół Ryszard

(54) Paleta wykonana z tworzywa sztucznego do transportu i magazynowania

(55)

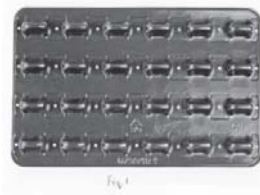

(51) 11-02 (11) **8478** (22) 2004 12 10 (21) 7015
 (73) Interplast Plastic Products Sp. z o.o., Bytom, (PL)

(72) Aufderhaar Jan Hendrik

(54) Donica z drążonym dnem

(55)

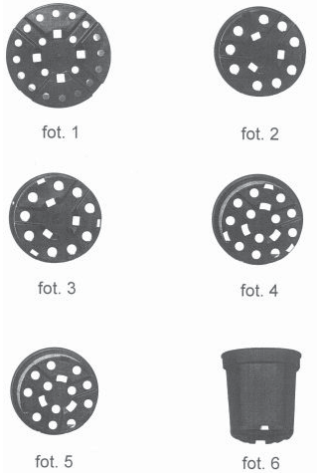

(51) 08-06 (11) **8479** (22) 2004 09 24 (21) 6590
 (73) Przedsiębiorstwo Wielobranżowe „AKCES-BIS” Piotr Błażek, Aleksandra Błażek Sp.j., Mianowice, (PL)

(72) Błażek Piotr, Błażek Aleksandra

(54) Uchwyt meblowy

(55)

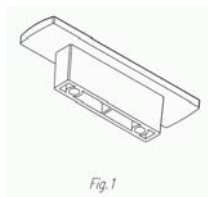

(51) 19-01 (11) **8480** (22) 2004 12 02 (21) 6964
 (73) DELTA - GRAPHIX Marian Dreszer, Tarnów, (PL)

(72) Dreszer Marian

(54) Karta świąteczna

(55)

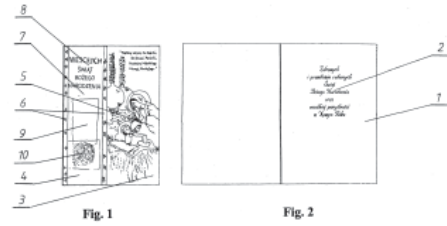

(51) 08-06 (11) **8481** (22) 2004 09 24 (21) 6591
 (73) Przedsiębiorstwo Wielobranżowe „AKCES-BIS” Piotr Błażek, Aleksandra Błażek Sp.j., Mianowice, (PL)

(72) Błażek Piotr, Błażek Aleksandra

(54) Uchwyt meblowy

(55)

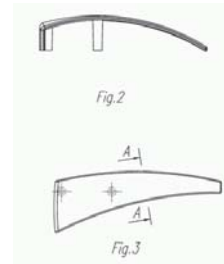

(51) 11-02 (11) **8482** (22) 2004 11 15 (21) 6878
 (73) Fabryka Porcelany „AS” Adam Spała, Ćmielów, (PL)

(72) Tomaszewski Lubomir

(54) Figurka

(55)



(51) 11-02 (11) **8483** (22) 2004 11 15 (21) 6879
 (73) Fabryka Porcelany „AS” Adam Spała, Ćmielów, (PL)

(72) Tomaszewski Lubomir

(54) Figurka

(55)



Fig. 1

(51) 09-07 (11) **8484** (22) 2004 12 06 (21) 6978
 (73) Przedsiębiorstwo Produkcyjno-Handlowe DGS Sp. z o.o., Włocławek, (PL)

(72) Derlak Janusz

(54) Zakrywka wysoka do butelki

(55)



(51) 09-07 (11) **8485** (22) 2004 12 06 (21) 6977
 (73) Przedsiębiorstwo Produkcyjno-Handlowe DGS Sp. z o.o.,
 Włocławek, (PL)
 (72) Derlak Janusz
 (54) Zakrywka do butelki
 (55)



(51) 08-01 (11) **8486** (22) 2004 04 07 (21) 5501
 (73) Krzemiński Zdzisław, Warszawa, (PL)
 (72) Krzemiński Zdzisław
 (54) Saperka żeglarska
 (55)

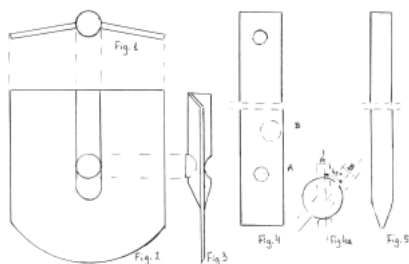

(51) 23-03 (11) **8487** (22) 2004 11 29 (21) 6954
 (73) INSTAL-PROJEKT Gawłowski, Ścierzyński Spółka jawna,
 Włocławek, (PL)
 (72) Mierzwicki Krzysztof
 (54) Grzejnik narożny, zwłaszcza łazienkowy
 (55)

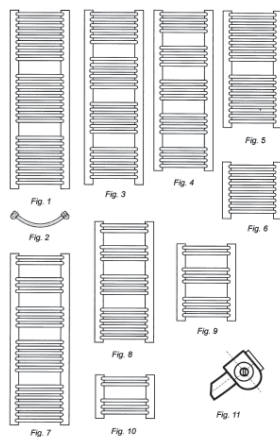

(51) 26-02 (11) **8488** (22) 2004 12 29 (21) 7121
 (73) Vitrosilicon S.A., Iłowa, (PL)
 (72) Duszyńska-Sokołowska Joanna, Sawicka Halina, Matusiak
 Zbigniew
 (54) Osłona znicza
 (55)



(51) 08-08 (11) **8489** (22) 2004 02 02 (21) 4975
 (73) Rachwał Kazimierz, Libertów, (PL)
 (72) Rachwał Kazimierz

(54) Klamra
 (55)

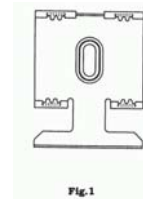

(51) 02-01 (11) **8490** (22) 2004 12 06 (21) 6983
 (73) Przedsiębiorstwo Wielobranżowe „VIKI” Janina Fabijańska,
 Lublin, (PL)
 (72) Fabijańska Janina
 (54) Biustonosz
 (55)



(51) 09-07 (11) **8491** (22) 2004 12 06 (21) 6975
 (73) Przedsiębiorstwo Produkcyjno-Handlowe DGS Sp. z o.o.,
 Włocławek, (PL)
 (72) Derlak Janusz
 (54) Zakrywka do butelki
 (55)



(51) 13-03 (11) **8492** (22) 2004 12 28 (21) 7119
 (73) ALDAZ Sp. z o.o., Kapino, (PL)
 (72) Lezner Adam
 (54) Pokrywa zabezpieczająca studni kablowej
 (55)

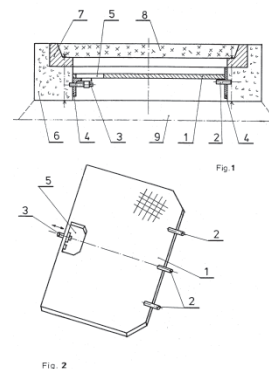

(51) 12-08 (11) **8493** (22) 2004 11 15 (21) 6894
 (30) 2004 05 13 (DE)
 (73) Ford Global Technologies, LLC, Dearborn, (US)
 (72) Messale Claudio
 (54) Samochód
 (55)

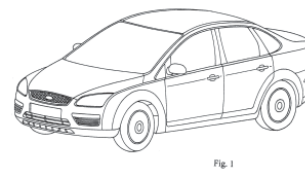
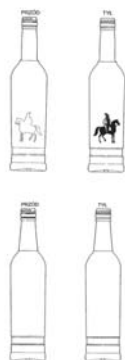

Fig. 1

(51) 09-01 (11) **8494** (22) 2004 11 02 (21) 6810
 (73) Kompania Spirytusowa „Wratislavia” Polmos Wrocław SA,
 Wrocław, (PL)
 (72) Bystrzak Tadeusz
 (54) Butelka
 (55)



(51) 19-06 (11) **8495** (22) 2004 12 06 (21) 6985
 (73) Lecce Pen Polska Sp. z o.o., Bytom, (PL)
 (72) Lecce Giovanni
 (54) Długopis
 (55)



Fig. 3

(51) 26-05 (11) **8496** (22) 2004 12 09 (21) 7012
 (73) Przedsiębiorstwo Produkcyjno-Usługowo-Handlowe
 „ALFA” Spółka Jawna Stanisław i Janusz Sosnowscy, Nowa Wieś
 k/Częstochowy, (PL)
 (72) Sosnowski Stanisław
 (54) Lampa
 (55)



Fig. 1

(51) 26-05 (11) **8497** (22) 2004 09 29 (21) 6604
 (73) Zakłady Elektroniczne Spółdzielnia Inwalidów, Nowe, (PL)
 (72) Kuziemski Stanisław
 (54) Lampa wolnostojąca z kinkietem ściennym
 (55)

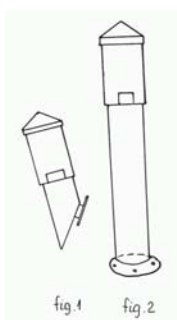

fig. 1

fig. 2

(51) 07-01 (11) **8498** (22) 2004 12 30 (21) 7142
 (73) Fabryka Porcelany „KRZYSZTOF” S.A., Wałbrzych, (PL)
 (72) Niemiec Andrzej
 (54) Talerz płytki
 (55)



(51) 07-01 (11) **8499** (22) 2004 12 30 (21) 7131
 (73) Fabryka Porcelany „KRZYSZTOF” S.A., Wałbrzych, (PL)
 (72) Niemiec Andrzej
 (54) Półmisek owalny
 (55)



(51) 07-01 (11) **8500** (22) 2004 12 30 (21) 7132
 (73) Fabryka Porcelany „KRZYSZTOF” S.A., Wałbrzych, (PL)
 (72) Niemiec Andrzej
 (54) Imbryk
 (55)



(51) 25-02 (11) **8501** (22) 2004 12 24 (21) 7099
 (73) Gierat Krzysztof, Gierat Janina, Bystra Podhalańska, (PL)
 (72) Gierat Krzysztof, Gierat Janina
 (54) Element słupkowy balustrady
 (55)



Fig. 1 Fig. 2 Fig. 3 Fig. 4

(51) 25-02 (11) **8502** (22) 2004 06 08 (21) 6019
 (73) „DOSPEL” Sp. z o.o., Częstochowa, (PL)
 (72) Myśliwiec Sebastian
 (54) Kratka wentylacyjna
 (55)

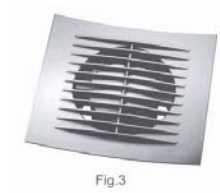

Fig. 3

(51) 25-01 (11) **8503** (22) 2004 12 18 (21) 7063
 (73) „MIDAS” Małgorzata Wesołowska, Kielce, (PL)
 (72) Wesołowska Małgorzata

(54) Listwa przypodłogowa

(55)

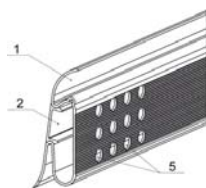

Fig. 1

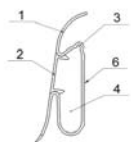

Fig. 2

(51) 25-03 (11) **8504** (22) 2004 11 19 (21) 6913

(73) INSTAL-PROJEKT Gawłowski, Ścierżyński Spółka jawna, Włocławek, (PL)

(72) Gawłowski Roman

(54) Wieża obserwacyjna z amboną

(55)



Fig. 1

(51) 15-99 (11) **8505** (22) 2004 10 22 (21) 6836

(73) Firma EKO TECHNIKA Agnieszka Cygan, Czuchów, (PL)

(72) Cygan Jan

(54) Urządzenie do wytwarzania brykietów ze słomy

(55)

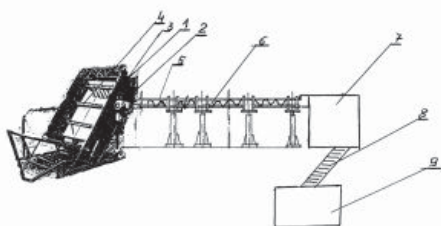
(51) 24-04 (11) **8506** (22) 2004 11 22 (21) 6918

(73) Toruńskie Zakłady Materiałów Opatrunkowych S.A., Toruń, (PL)

(72) Czechowska Karolina, Dołgań Magdalena

(54) Podpaska higieniczna

(55)

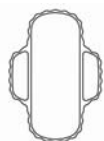
(51) 07-02 (11) **8507** (22) 2004 12 17 (21) 7056

(73) Śpiewak Stanisław, Piotrków Trybunalski, (PL); Sobczak Bogdan, Piotrków Trybunalski, (PL)

(72) Śpiewak Stanisław, Sobczak Bogdan

(54) Zestaw do grilowania i gotowania

(55)

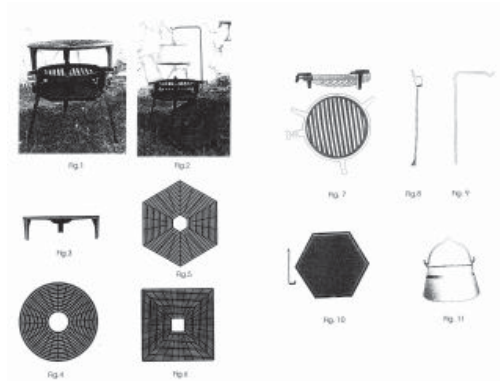
(51) 21-03 (11) **8508** (22) 2004 10 29 (21) 6798

(73) Zjednoczone Przedsiębiorstwa Rozrywkowe S.A., Warszawa, (PL)

(72) Michna-Goldberg Halina, Surowiński Sławomir

(54) Urządzenie do gry w ruletkę

(55)

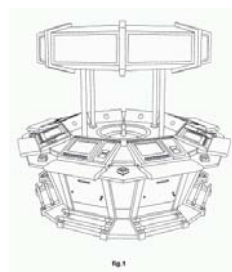

Fig. 1

(51) 12-16 (11) **8509** (22) 2004 11 15 (21) 6891

(30) 2004 08 24 (KR)

(73) GM Daewoo Auto & Technology Company, Incheon, (KR)

(72) Seo Min-Kwan

(54) Zderzak tylny samochodu

(55)



FIG.1

(51) 09-07 (11) **8510** (22) 2004 12 06 (21) 6976

(73) Przedsiębiorstwo Produkcyjno-Handlowe DGS Sp. z o.o., Włocławek, (PL)

(72) Derlak Janusz

(54) Zakrywka wysoka do butelki

(55)



Fig. 1

Fig. 2

(51) 13-03 (11) **8511** (22) 2004 12 28 (21) 7117

(73) ALDAZ Sp. z o.o., Kapino, (PL)

(72) Chilicki Tomasz
 (54) Szafa uliczna przyłączeniowa dla telewizji kablowej
 (55)

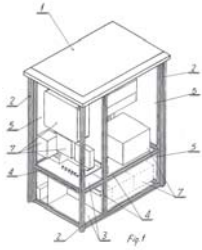

(51) 25-03 (11) **8512** (22) 2004 12 28 (21) 7118
 (73) ALDAZ Sp. z o.o., Kapino, (PL)
 (72) Chilicki Tomasz
 (54) Kabina telefoniczna
 (55)



(51) 19-08 (11) **8513** (22) 2004 12 17 (21) 7055
 (73) A - Z MEDICA Sp. z o.o., Gdańsk, (PL)
 (72) Skutnik Mateusz
 (54) Etykieta na opakowanie produktu spożywczego
 (55)



(51) 06-04 (11) **8514** (22) 2004 10 27 (21) 6773
 (73) PIEKARNIA FAMILIJNA Witold Kowalczyk, Elżbieta Kowalczyk, Kuźnica Czeszycka, (PL)
 (72) Kowalczyk Witold, Klimecki Sławomir
 (54) Regał do prezentacji i sprzedaży wyrobów, zwłaszcza wyrobów spożywczych
 (55)



(51) 09-05 (11) **8515** (22) 2004 11 15 (21) 6886
 (73) Fil Kafarska Dorota, Wrocław, (PL)
 (72) Kafarska Dorota

(54) Torebka na odpady
 (55)

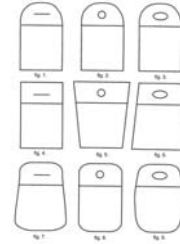

(51) 09-01 (11) **8516** (22) 2004 11 15 (21) 6887
 (73) Łódzkie Zakłady Przemysłu Spirytusowego „POLMOS”, Łódź, (PL)
 (72) Stańczyk Marek, Stańczyk Ewa
 (54) Butelka
 (55)



(51) 23-01 (11) **8517** (22) 2004 11 15 (21) 6890
 (73) Galeco Project Management Szczepan Buryło, Kraków, (PL)
 (72) Buryło Szczepan
 (54) Narożnik zewnętrzny dla rynien
 (55)



(51) 12-08 (11) **8518** (22) 2004 11 15 (21) 6892
 (30) 2004 08 24 (KR)
 (73) GM Daewoo Auto & Technology Company, Incheon, (KR)
 (72) Kim Byung-Jip
 (54) Samochód osobowy
 (55)

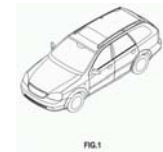

(51) 21-03 (11) **8519** (22) 2004 10 29 (21) 6799
 (73) Zjednoczone Przedsiębiorstwa Rozrywkowe S.A., Warszawa, (PL)
 (72) Michna-Goldberg Halina, Surowiński Sławomir
 (54) Terminal do gier losowych
 (55)



(51) 10-04 (11) **8520** (22) 2004 10 28 (21) 6790
 (30) 2004 04 29 (EM)
 (73) ELICA S.p.A., Fabriano, (IT)
 (72) Balestra Vincenzo, Lispi Lorenzo
 (54) Wskaźnik meteorologiczny
 (55)

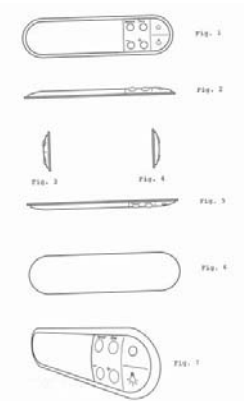

(51) 01-01 (11) **8521** (22) 2004 11 16 (21) 6898
 (73) Zakład Produkcyjno-Handlowo-Usługowy „DELIC-POL”
 Sp. z o.o., Lindów, (PL)
 (72) Czupryna Stanisław
 (54) Obwarzanek piernikowy
 (55)

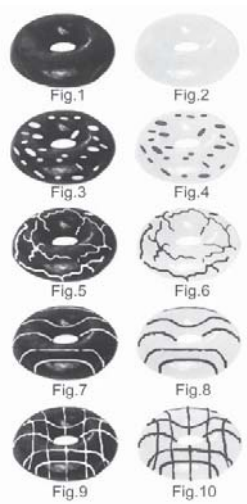

(51) 02-02 (11) **8522** (22) 2004 05 13 (21) 5813
 (73) SUNSET SUITS MEN'S FASHION - MODA MĘSKA
 Mirosław Kranik, Poznań, (PL)
 (72) Kranik Mirosław
 (54) Garnitur 4-częściowy
 (55)

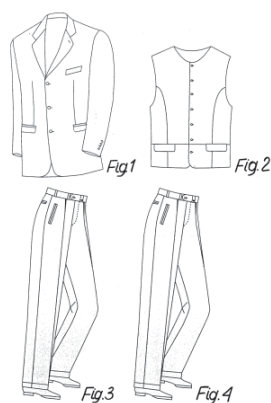

(51) 14-02 (11) **8523** (22) 2004 04 19 (21) 5568
 (73) Przedsiębiorstwo Przemysłowo-Handlowo-Usługowe
 POLI-FLEX Elżbieta Wronkowska, Białogard, (PL)
 (72) Wronkowska Elżbieta, Wronkowski Piotr
 (54) Podkładka pod mysz komputera
 (55)

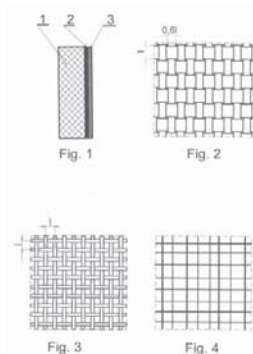

(51) 21-01 (11) **8524** (22) 2004 10 01 (21) 6615
 (73) Waliczek Edward, Cieszyn, (PL)
 (72) Waliczek Edward
 (54) Zestaw klocków konstrukcyjnych
 (55)

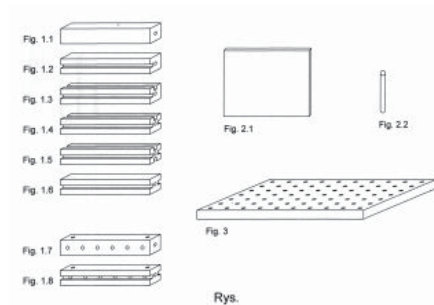

(51) 21-01 (11) **8525** (22) 2004 04 08 (21) 5510
 (73) Serdar Atak, Łódź, (PL)
 (72) Atak Serdar
 (54) Klocki
 (55)

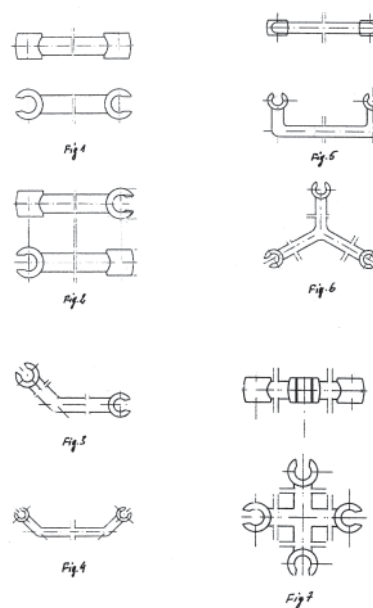

(51) 09-04 (11) **8526** (22) 2004 04 14 (21) 5541
 (73) Białośus Bogumił, Podkowa Leśna, (PL)

(72) Białoś Bogumił
(54) Kosz do brykietów
(55)

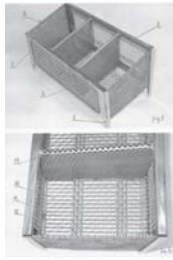

(51) 26-05 (11) **8527** (22) 2004 07 08 (21) 6190
(73) Firma Produkcyjno-Handlowa Maciej & Elżbieta Kutek, Częstochowa, (PL)
(72) Kutek Maciej, Kutek Elżbieta
(54) Zestaw lamp
(55)



(51) 21-01 (11) **8528** (22) 2004 12 17 (21) 7057
(73) Osypiuk Roman, Siedlce, (PL); Krypa Andrzej, Siedlce, (PL)
(72) Osypiuk Roman, Krypa Andrzej
(54) Plansza do gry
(55)



(51) 06-04 (11) **8529** (22) 2004 07 19 (21) 6273
(73) PFM Sp. z o.o., Piotrków Trybunalski, (PL)
(72) Charaziak Stanisław
(54) Komoda
(55)

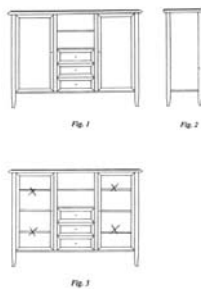

(51) 06-03 (11) **8530** (22) 2004 07 19 (21) 6272
(73) PFM Sp. z o.o., Piotrków Trybunalski, (PL)
(72) Charaziak Stanisław

(54) Stół rozsuwany
(55)

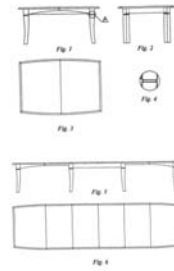

(51) 06-03 (11) **8531** (22) 2004 07 19 (21) 6271
(73) PFM Sp. z o.o., Piotrków Trybunalski, (PL)
(72) Charaziak Stanisław
(54) Stół rozsuwany
(55)

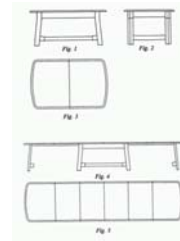

(51) 06-04 (11) **8532** (22) 2004 07 19 (21) 6270
(73) PFM Sp. z o.o., Piotrków Trybunalski, (PL)
(72) Charaziak Stanisław
(54) Kredens
(55)

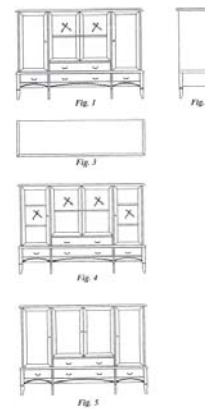

(51) 06-04 (11) **8533** (22) 2004 07 19 (21) 6269
(73) PFM Sp. z o.o., Piotrków Trybunalski, (PL)
(72) Charaziak Stanisław
(54) Narożnik
(55)

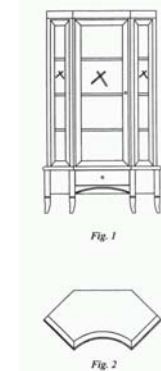

(51) 26-05 (11) **8534** (22) 2004 08 13 (21) 6392
 (73) Król Donat, Białogard, (PL); Król Dariusz, Białogard, (PL)
 (72) Król Donat, Król Dariusz
 (54) Pierścień wymienny do lamp oświetleniowych z reflektorem
 (55)

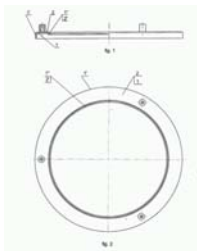

(51) 19-08 (11) **8535** (22) 2004 07 13 (21) 6216
 (30) 2004 01 20 (US)
 (73) 3M Innovative Properties Company, Saint Paul, (US)
 (72) Krasa Robert Todd
 (54) Wstęga zabezpieczenia
 (55)

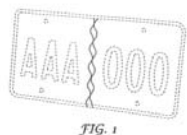

(51) 09-03 (11) **8536** (22) 2004 09 27 (21) 6598
 (73) Firma Handlowa „GRAF” Rafał Guzik, Bydgoszcz, (PL)
 (72) Guzik Rafał
 (54) Opakowanie do pian montażowo-uszczelniających
 (55)



FIG. 1

(51) 19-08 (11) **8537** (22) 2004 10 08 (21) 6654
 (73) „MAPART” Sp. z o.o., Bojano k/Gdyni, (PL)
 (72) Majer Jarosław
 (54) Etykieta do oznaczania opakowań lodów i mrożonek
 (55)



Fig 1

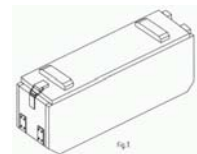

Fig 2

(51) 06-01 (11) **8538** (22) 2004 11 15 (21) 6885
 (73) Bobrowski Stanisław, Sieradz, (PL)
 (72) Bobrowski Stanisław
 (54) Meble mieszkaniowe - „Program BL”
 (55)



(51) 09-03 (11) **8539** (22) 2004 12 13 (21) 7035
 (73) Zakład Produkcji Opakowań „TARNOPAK” Sp. z o.o.,
 Jasło, (PL)
 (72) Lubojemski Wiesław, Jaśko Andrzej
 (54) Opakowanie skrzynkowe
 (55)



(51) 09-07 (11) **8540** (22) 2004 11 22 (21) 6920
 (73) Rewucki Maxiplast sp.j., Wrocław, (PL)
 (72) Adamiczka Włodzimierz
 (54) Zamknięcie pojemnika
 (55)

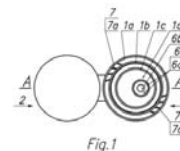

Fig. 1

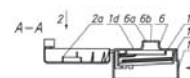

Fig. 2

(51) 09-01 (11) **8541** (22) 2004 12 17 (21) 7059
 (73) REXAM SZKŁO GOSTYŃ S.A., Gostyń, (PL)
 (72) Sobiecki Roman
 (54) Słój
 (55)



(51) 09-01 (11) **8542** (22) 2004 12 17 (21) 7058
 (73) REXAM SZKŁO GOSTYŃ S.A., Gostyń, (PL)
 (72) Sobecki Roman
 (54) Słój
 (55)



(51) 09-01 (11) **8543** (22) 2004 10 28 (21) 6792
 (73) BOC GAZY Sp. z o.o., Warszawa, (PL)
 (72) Biały Konrad
 (54) Osłona zaworu butli gazowej
 (55)



(51) 25-01 (11) **8544** (22) 2004 12 20 (21) 7064
 (73) Kotarba Krzysztof, Wrocław, (PL)
 (72) Kotarba Krzysztof
 (54) Tulejka dystansowa
 (55)

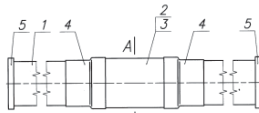

Fig.1

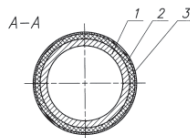

Fig.2

(51) 23-02 (11) **8545** (22) 2004 12 17 (21) 7062
 (73) OKT Polska Sp. z o.o., Bydgoszcz, (PL)
 (72) Murawski Marek
 (54) Wanienka
 (55)



Fig.1

(51) 01-03 (11) **8546** (22) 2004 11 16 (21) 6895
 (73) „MLEKO” Sp. z o.o., Lipsko, (PL)
 (72) Kaczor Zofia
 (54) Ser-klinek
 (55)

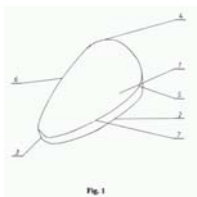

Fig.1

(51) 26-02 (11) **8547** (22) 2004 12 15 (21) 7047
 (73) Grzegorz Chudy, Wręczyca Wielka, (PL); Joanna Chudy, Wręczyca Wielka, (PL)
 (72) Chudy Grzegorz, Chudy Joanna
 (54) Naczynie zniczowe z Mikołajem
 (55)



(51) 26-02 (11) **8548** (22) 2004 12 15 (21) 7048
 (73) Grzegorz Chudy, Wręczyca Wielka, (PL); Joanna Chudy, Wręczyca Wielka, (PL)
 (72) Chudy Grzegorz, Chudy Joanna
 (54) Naczynie zniczowe z bocznymi otworami
 (55)



(51) 26-02 (11) **8549** (22) 2004 12 15 (21) 7049
 (73) Grzegorz Chudy, Wręczyca Wielka, (PL); Joanna Chudy, Wręczyca Wielka, (PL)
 (72) Chudy Grzegorz, Chudy Joanna
 (54) Naczynie zniczowe z bocznymi otworami
 (55)



(51) 06-01 (11) **8550** (22) 2004 11 15 (21) 6884
 (73) Palarczyk Franciszek, Żory, (PL); Palarczyk Michał, Żory, (PL)
 (72) Palarczyk Franciszek, Palarczyk Michał
 (54) Zestaw mebli sypialnych
 (55)



Fig. 1



Fig. 2



Fig. 3



Fig. 4



Fig. 5

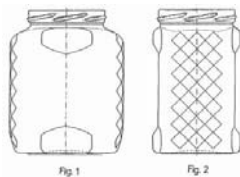

Fig. 6

(51) 02-04 (11) **8551** (22) 2004 11 22 (21) 6919
 (73) Kurowska Natalia, Nowa Wieś Wielka, (PL)
 (72) Kurowska Natalia
 (54) Kłapek łazienkowo - plażowy
 (55)



(51) 09-01 (11) **8552** (22) 2000 02 07 (21) 19423
 (73) Dąbrowski Stanisław, Radzymin, (PL)
 (72) Dąbrowski Stanisław
 (54) Słoik do przetworów
 (55)



(51) 02-04 (11) **8553** (22) 2004 07 26 (21) 6304
 (73) Pucek Krzysztof Zakład Produkcji Obuwia „KAMP”,
 Myszków, (PL)
 (72) Pucek Krzysztof
 (54) Wkładki odchudzające do obuwia
 (55)



(51) 09-03 (11) **8554** (22) 2004 11 02 (21) 6811
 (73) Przedsiębiorstwo Produkcyjno-Handlowe „GRAN-PIK”
 Import-Eksport Grażyna i Andrzej Wójtowicz, Brzozów, (PL)
 (72) Wójtowicz Grażyna, Wójtowicz Andrzej
 (54) Opakowanie słodczy
 (55)

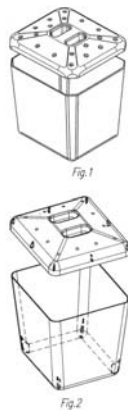

(51) 23-03 (11) **8555** (22) 2004 11 08 (21) 6855
 (73) PELLETSKORGEN AB, Valdemarsvik, (SE)
 (72) Lindstrom Arne

(54) Koszyk kominkowy
 (55)



(51) 14-03 (11) **8556** (22) 2004 11 10 (21) 6863
 (73) Beyger Krzysztof, Piaseczno, (PL)
 (72) Beyger Krzysztof
 (54) Obudowa dla telewizyjnego monitora kompaktowego
 (55)

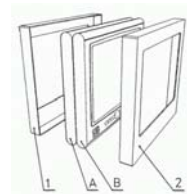

(51) 19-04 (11) **8557** (22) 2004 12 29 (21) 7120
 (73) OPUS Sp. z o.o., Gliwice, (PL)
 (72) Macha Aleksander, Nawrat Krystian
 (54) Okładka
 (55)

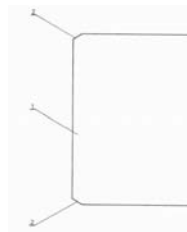

(51) 13-03 (11) **8558** (22) 2004 11 05 (21) 6839
 (73) PROFPLAST Sp. z o.o., Stary Węgrzynów, (PL)
 (72) Malcherek Andrzej
 (54) Kanał kablowy
 (55)

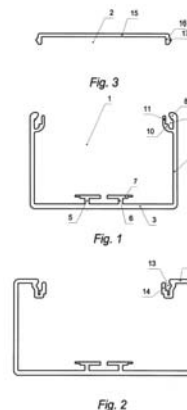

(51) 13-03 (11) **8559** (22) 2004 11 05 (21) 6840
 (73) PROFPLAST Sp. z o.o., Stary Węgrzynów, (PL)
 (72) Malcherek Andrzej
 (54) Kanał kablowy
 (55)

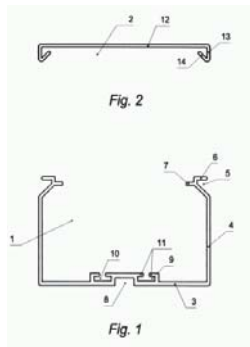

(51) 13-03 (11) **8560** (22) 2004 11 05 (21) 6841
 (73) PROFPLAST Sp. z o.o., Stary Węgrzynów, (PL)
 (72) Malcherek Andrzej
 (54) Kanał kablowy
 (55)

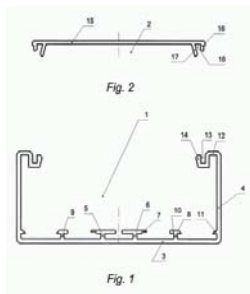

(51) 09-01 (11) **8561** (22) 2004 11 06 (21) 6853
 (73) Rosiński i S-ka, Sp. z o.o. Zakład Produkcji Opakowań, Bielsko-Biała, (PL)
 (72) Rosińska Joanna, Rosiński Andrzej, Rosiński Michał
 (54) Butelka
 (55)

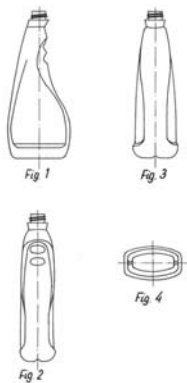

(51) 09-07 (11) **8562** (22) 2004 11 03 (21) 6829
 (73) Rosiński i S-ka, Sp. z o.o. Zakład Produkcji Opakowań, Bielsko-Biała, (PL)
 (72) Rosińska Joanna, Rosiński Andrzej, Rosiński Michał
 (54) Wylewka do butelek
 (55)



(51) 09-07 (11) **8563** (22) 2004 11 03 (21) 6828
 (73) Rosiński i S-ka, Sp. z o.o. Zakład Produkcji Opakowań, Bielsko-Biała, (PL)
 (72) Rosińska Joanna, Rosiński Andrzej, Rosiński Michał
 (54) Zakrętka do butelek
 (55)

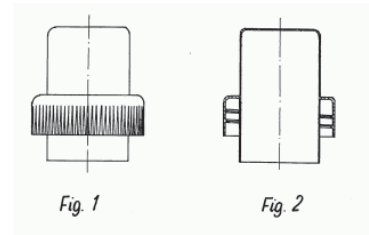

(51) 09-07 (11) **8564** (22) 2004 11 03 (21) 6827
 (73) Rosiński i S-ka, Sp. z o.o. Zakład Produkcji Opakowań, Bielsko-Biała, (PL)
 (72) Rosińska Joanna, Rosiński Andrzej, Rosiński Michał
 (54) Zakrętka do butelek
 (55)

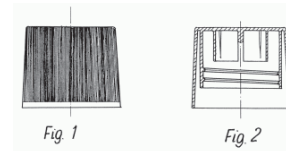

(51) 09-07 (11) **8565** (22) 2004 11 03 (21) 6826
 (73) Rosiński i S-ka, Sp. z o.o. Zakład Produkcji Opakowań, Bielsko-Biała, (PL)
 (72) Rosińska Joanna, Rosiński Andrzej, Rosiński Michał
 (54) Zakrętka do butelek
 (55)

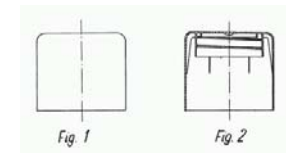

(51) 09-01 (11) **8566** (22) 2004 11 03 (21) 6825
 (73) Rosiński i S-ka, Sp. z o.o. Zakład Produkcji Opakowań, Bielsko-Biała, (PL)
 (72) Rosińska Joanna, Rosiński Andrzej, Rosiński Michał
 (54) Butelka z zakrętką
 (55)

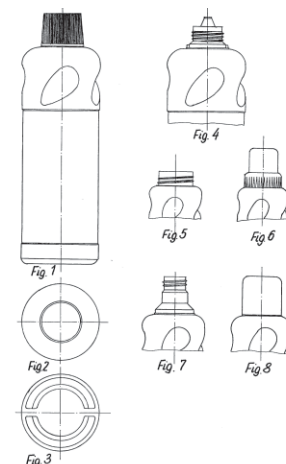

(51) 30-02 (11) **8567** (22) 2004 11 05 (21) 6844
 (73) P.P.H.U. VETIX Agnieszka Skuza, Częstochowa, (PL)
 (72) Skuza Agnieszka

(54) Narożna klatka dla zwierząt
(55)



(51) 09-05 (11) **8568** (22) 2004 09 30 (21) 6612
(73) BETASOAP Sp. z o.o., Warszawa, (PL)
(72) Sabik Eugeniusz
(54) Opakowanie kostki mydła
(55)



(51) 09-01 (11) **8569** (22) 2004 12 16 (21) 7053
(73) Dudek Krzysztof, Koziegłowy, (PL)
(72) Dudek Krzysztof
(54) Butelka z widokiem
(55)



(51) 08-01 (11) **8570** (22) 2004 12 16 (21) 7054
(30) 2004 06 17 (DE)
(73) Betek Bergbau- und Hartmetalltechnik Karl-Heinz Simon GmbH & Co.KG, Aichhalden, (DE)
(72) Kammerer Karl
(54) Nóż trzpieniowy
(55)



(51) 23-02 (11) **8571** (22) 1999 12 08 (21) 19131
(73) CERSANIT S.A., Kielce, (PL)
(72) Witek Marek
(54) Bidet
(55)



(51) 04-02 (11) **8572** (22) 2000 07 13 (21) 20231
(73) SANEL Krakowska Spółdzielnia Niewidomych, Kraków, (PL)
(72) Szymczakiewicz Kazimierz
(54) Szczotka do zębów
(55)



(51) 20-03 (11) **8573** (22) 2001 01 12 (21) 21084
(73) Pietrzak Tadeusz, Juraszowa, (PL)
(72) Pietrzak Tadeusz
(54) Makieta ostrzegawcza
(55)



(51) 06-06 (11) **8574** (22) 2001 03 28 (21) 21445
(73) Jacek Twaróg Fabryka Mebli - Twaróg LUDWIK STYL, Rogoźno Wlkp., (PL)
(72) Twaróg Jacek
(54) Meble
(55)

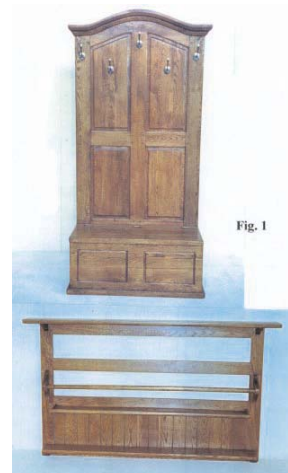

(51) 04-01 (11) **8575** (22) 2000 05 16 (21) 19939
(73) Pasterski Mirosław, Warszawa, (PL), AGD PASTERSKI, Kobyłka k/Warszawy, (PL)
(72) Pasterski Mirosław
(54) Szczotka myjąca
(55)



(51) 04-01 (11) **8576** (22) 2000 05 16 (21) 19938
 (73) Pasterski Mirosław, Warszawa, (PL), AGD PASTERSKI, Kobyłka k/Warszawy, (PL)
 (72) Pasterski Mirosław
 (54) Szczotka do zamiatania
 (55)



(51) 14-02 (11) **8577** (22) 2002 06 06 (21) 1410
 (73) Grodzki Cezary, Gdańsk, (PL)
 (72) Grodzki Cezary
 (54) Obudowa komputera klasy PC
 (55)

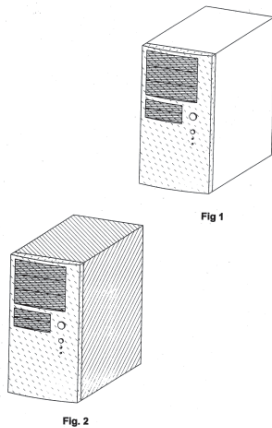

(51) 05-05 (11) **8578** (22) 2004 08 16 (21) 6419
 (73) TARA TEXTILE Sp. z o.o., Swarzędz, (PL)
 (72) Karakus Sabahattin
 (54) Tkanina dekoracyjna
 (55)



(51) 07-04 (11) **8579** (22) 2004 11 25 (21) 6932
 (73) Zalewski Janusz, Słupsk, (PL)
 (72) Zalewski Janusz
 (54) Wałek uniwersalny
 (55)



(51) 11-02 (11) **8580** (22) 2002 11 12 (21) 2055
 (73) Export-Import DOUBLE B Spółka z o.o., Warszawa, (PL)
 (72) Kosmala Monika
 (54) Bombka
 (55)



(51) 03-01 (11) **8581** (22) 2005 02 26 (21) 7483
 (73) „R2 INVEST” Sp. z o.o., Wrocław, (PL)
 (72) Kisiela Marek
 (54) Futerał na telefon komórkowy
 (55)

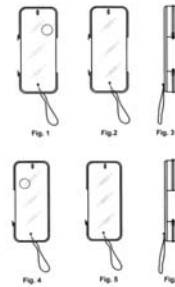

(51) 25-01 (11) **8582** (22) 2005 03 18 (21) 7558
 (73) „RED ROCK” Sp. z o.o., Ścinawa, (PL)
 (72) Bartosik Ryszard, Kurczyna Marek
 (54) Zestaw zdobniczy kompozycji płytek okładzinowych
 (55)



(51) 25-01 (11) **8583** (22) 2005 03 18 (21) 7559
 (73) „RED ROCK” Sp. z o.o., Ścinawa, (PL)
 (72) Bartosik Ryszard, Kurczyna Marek
 (54) Zestaw zdobniczy kompozycji płytek okładzinowych
 (55)

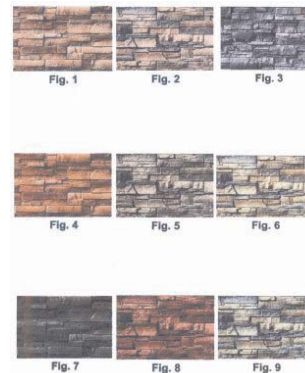

- (51) 25-01 (11) **8584** (22) 2005 03 18 (21) 7560
 (73) „RED ROCK” Sp. z o.o., Ścinawa, (PL)
 (72) Bartosik Ryszard, Kurczyna Marek
 (54) Zestaw zdobniczy kompozycji płytek okładzinowych
 (55)



258

WPISY I ZMIANY W REJESTRZE WZORÓW PRZEMYSŁOWYCH

(nie uwzględnione w innych samodzielnych ogłoszeniach)

Poniższe zestawienie zawiera kolejno: numer rejestracji wzoru przemysłowego, datę wpisu, oznaczenie rubryki, w której dokonano wpisu lub zmiany oraz treść wpisu. Poszczególne rubryki rejestru wzorów przemysłowych zawierają następujące dane:

- rubryka A - nazwisko i imię lub nazwę oraz adres uprawnionego z prawa z rejestracji wzoru przemysłowego z podaniem nazwy kraju,
 rubryka B - przedmiot wzoru przemysłowego (tytuł oraz rysunek wzoru),
 rubryka C - nazwisko i imię twórcy wzoru przemysłowego oraz jego miejsce zamieszkania (miejscowość, kraj),
 rubryka D - prawa ograniczające prawo z rejestracji,
 rubryka E - wnioski i sprzeciwy oraz decyzje wydane w wyniku ich rozpoznania, (adnotacje),
 rubryka F - datę unieważnienia lub datę i przyczynę wygaśnięcia prawa z rejestracji.

Uwaga: Publikacji podlegają: zmiana uprawnionego, twórcy, zmiana nazwy uprawnionego, prawa ograniczające prawo z rejestracji wzoru przemysłowego, sprostowania istotnych pomyłek.

221 2005 04 07 A. Wprowadzono zmianę nazwy uprawnionego przez wykreślenie wpisu: „PLM Wielkopolska Huta Szkła S.A., Gostyń, Polska” i dokonanie wpisu: „REXAM SZKŁO GOSTYŃ S.A., Gostyń, Polska”.

225 2005 04 11 A. Wprowadzono zmianę nazwy uprawnionego przez wykreślenie wpisu: „PLM Wielkopolska Huta Szkła S.A., Gostyń, Polska” i dokonanie wpisu: „REXAM SZKŁO GOSTYŃ S.A., Gostyń, Polska”.

1323 2005 04 07 A. Wprowadzono zmianę nazwy uprawnionego przez wykreślenie wpisu: „FONTAINE S.A., Saint-Bliment, Francja” i dokonanie wpisu: „DENY FONTAINE SAS”, Saint-Bliment, Francja”.

1548 2005 04 11 A. Wprowadzono zmianę nazwy i adresu uprawnionego przez wykreślenie wpisu: „NOTETRY LIMITED, Wiltshire, Wielka Brytania” i dokonanie wpisu: „DYSON TECHNOLOGY LIMITED, Tetbury Hill, Malmesbury, Wiltshire SN16 OPR, Wielka Brytania”.

4046 2005 04 11 A. Wprowadzono zmianę uprawnionego przez wykreślenie wpisu „BIO-AKTIVE Sp. z o.o., 03-893 Warszawa ul. Bukowiecka 92, Polska” i dokonanie wpisu: „ZBB INWEST Sp. z o.o., Raszyn ul. Młynarska 1, Polska”

4046 2005 04 11 A. Wprowadzono zmianę uprawnionego przez wykreślenie wpisu: „ZBB INWEST Sp. z o.o., Raszyn ul. Młynarska 1, Polska” i dokonanie wpisu: „BIO-AKTIVE DYS-TRYBUCJA Sp. z o.o., 03-893 Warszawa ul. Bukowiecka 92, Polska”.

6311 2005 04 11 A. Wprowadzono zmianę uprawnionego przez wykreślenie wpisu: „Przedsiębiorstwo Produkcyjno-Handlowo-Usługowe „BIO-AKTIVE Sp. z o.o., 03-893 Warszawa ul. Bukowiecka 92 Polska” i dokonanie wpisu: „ZBB INWEST Sp. z o.o., Raszyn ul. Młynarska 1, Polska”.

6311 2005 04 11 A. Wprowadzono zmianę uprawnionego przez wykreślenie wpisu „ZBB INWEST Sp. z o.o., Raszyn, ul. Młynarska 1, Polska” i dokonanie wpisu: „BIO-AKTIVE DYS-TRYBUCJA Sp. z o.o., 03-893 Warszawa ul. Bukowiecka 92, Polska”.

259

DECYZJE STWIERDZAJĄCE WYGAŚNIĘCIE DECYZJI O UDZIELENIU PRAWA Z REJESTRACJI

Poniższe zestawienie zawiera numer zgłoszenia wzoru przemysłowego.

1732	4585	4689	4859
1737	4592	4696	4860
2341	4593	4739	4861
3791	4629	4743	4862
4233	4630	4764	4863
4553	4641	4819	
4571	4652	4833	

260

DECYZJE O UNIEWAŻNIENIU PRAWA Z REJESTRACJI

Poniższe zestawienie zawiera kolejno: numer rejestracji wzorów przemysłowych, datę unieważnienia prawa z rejestracji oraz treść decyzji.

438	2005 04 07	Unieważniono w całości prawo z rejestracji wzoru przemysłowego
946	2005 04 21	Unieważniono w całości prawo z rejestracji wzoru przemysłowego
947	2005 04 21	Unieważniono w całości prawo z rejestracji wzoru przemysłowego
1547	2005 05 11	Unieważniono w całości prawo z rejestracji wzoru przemysłowego

261

DECYZJE O ZMIANIE LUB UCHYLENIU DECYZJI (opublikowanych w Wiadomościach Urzędu Patentowego)

Poniższe zestawienie zawiera kolejno: numer rejestracji wzorów przemysłowych, numer i rok wydania Wiadomości Urzędu Patentowego, w którym uchylona lub zmieniona decyzja została umieszczona, datę i treść decyzji, w której zmieniono decyzję poprzednią.

4862	05/04	2005 04 27	uchylono decyzję o zarejestrowaniu wzoru przemysłowego
------	-------	------------	--

C'. WZORY ZDOBNICZE**262****DECYZJE O WYGASNIĘCIU
PRAWA Z REJESTRACJI**

*Poniższe zestawienie zawiera kolejno: numer rejestru wzorów
zdobniczych i datę wygaśnięcia prawa z rejestracji.*

12715 2001 02 26
15283 2004 07 3115292 2004 07 01
15316 2004 08 0215317 2004 08 05
15331 2004 07 09
15334 2004 08 01
15372 2004 08 05
15446 2004 08 12
15517 2004 08 14
15749 2004 08 2115751 2004 08 22
15830 2004 08 27
15858 2004 08 22
15937 2004 07 01
15938 2004 07 01
15923 2004 08 26

D. ZNAKI TOWAROWE

Cyfrowe kody identyfikacyjne (wg normy WIPO ST. 60), które poprzedzają informacje o dokonanej rejestracji oznaczają:

- (111) - numer prawa ochronnego
- (151) - data wydania decyzji o udzieleniu prawa ochronnego
- (210) - numer zgłoszenia
- (220) - data zgłoszenia
- (441) - data ogłoszenia o zgłoszeniu
- (510) - wykaz towarów
- (511) - klasy towarowe
- (531) - symbol klasyfikacji elementów graficznych znaku
- (540) - określenie znaku towarowego ze wskazaniem kolorów
- (551) - wskazanie kategorii znaku towarowego lub udzielonego prawa jeżeli dotyczy wspólnego prawa ochronnego, wspólnego znaku towarowego albo wspólnego znaku towarowego gwarancyjnego
- (732) - nazwisko i imię lub nazwę uprawnionego, jego miejsce zamieszkania lub siedzibę oraz kod kraju

263

UDZIELONE PRAWA OCHRONNE NA ZNAKI TOWAROWE

(od nr 159 681 do nr 160 410)

(111) **159681** (220) 2001 07 02 (210) 237677
(151) 2005 02 14
(732) „AGROS NOVA” Spółka z o.o., Warszawa, PL.
(540)



(531) 27.5
(510), (511) **30** napoje i desery na bazie herbaty, kawy, kakao i czekolady, budynie, kisiele, kremy i galaretki w proszku, wyroby cukiernicze i słodkicze, lody, kremy i desery mrożone, sosy, sosy słodkie, sosy pikantne, sosy do sałatek, sosy pomidorowe, ketchupy, majonezy, przyprawy, musztarda, **32** napoje bezalkoholowe, soki, nektary i napoje owocowe, soki i napoje warzywne, soki i napoje warzywno-owocowe, soki i napoje owocowe, warzywne oraz warzywno-owocowe dla dzieci i niemowląt, soki i napoje owocowe, warzywne oraz warzywno-owocowe z dodatkiem mikro- i/lub makroelementów i/lub witamin, wody mineralne i smakowe, napoje na bazie herbat owocowych, napoje bezalkoholowe serwatkowe lub z domieszką niewielkiej ilości mleka, produkty do wytwarzania napojów bezalkoholowych: wyciągi, esencje, koncentraty, syropy oraz proszki i pastylki do otrzymywania napojów musujących.

(111) **159682** (220) 2001 10 01 (210) 241324
(151) 2005 03 11
(732) Wytwórnia i Hurtownia Środków Czystości „VAN”
Zbigniew Dziadek, Gliwice, PL.
(540) SOLVIK
(510), (511) **03** pasta BHP, środki myjąco-czyszczące.

(111) **159683** (220) 2001 05 10 (210) 235441
(151) 2005 05 18
(732) „ASMET” Spółka z o.o., Czernsk, PL.

(540)



Kolory znaku: granatowy
(531) 26.2, 26.13, 27.5, 29.1
(510), (511) **06** zawiesia, rury metalowe, metalowe elementy połączeniowe i złącza do układów wydechowych silników pojazdów samochodowych, **07** tłumiki silników spalinowych (z wyłączeniem stosowanych do pojazdów lądowych), **12** części składowe pojazdów, układy wydechowe silników pojazdów samochodowych, tłumiki silników pojazdów samochodowych, **17** materiały filtracyjno-amortyzacyjne układów wydechowych silników spalinowych, **37** montaż i naprawa układów wydechowych silników spalinowych, **40** obróbka metali plastyczna, skrawaniem, spawaniem, lutowaniem, malowaniem, **42** projektowanie, wykonywanie dokumentacji technicznej układów wydechowych silników spalinowych.

(111) **159684** (220) 2000 11 15 (210) 227189
(151) 2004 12 07
(732) POLAID Olgierd Chrobak, Warszawa, PL.
(540)



Kolory znaku: czerwony, czarny
(531) 27.5, 29.1

(510), (511) **35** usługi reklamowe: reklama i promocja firm, również zespołów muzycznych, **36** pośrednictwo w obrocie nieruchomości, **39** dystrybucja artykułów spożywczych, artykułów przemysłowych, spedycja krajowa i spedycja międzynarodowa, usługi relokacyjne, polegające na: międzynarodowe, krajowe i lokalne przeprowadzki osób i mienia, przesiedlenia, pośrednictwo w załatwianiu formalności związanych z legalizacją pobytu czasowego osób zagranicznych w Polsce, **41** organizowanie koncertów muzycznych i tras koncertowych zespołów muzycznych na terenie Polski, organizacja kursów językowych.

(111) **159685** (220) 2001 04 12 (210) 234325
(151) 2004 10 15
(732) „Spedboy” Przedsiębiorstwo Produkcyjno-Handlowo-Usługowe Andrzej Tarnoski, Łódź, PL.
(540)



(531) 26.2, 27.5

(510), (511) **25** buty, nakrycia głowy, odzież, **40** usługi krawieckie, usługi obciągania i przyszywania guzików, wykonywanie dziurek.

(111) **159686** (220) 2001 04 12 (210) 234326
(151) 2004 10 15
(732) Firma Konfekcyjna „LAMIA” Małgorzata Grochulska, Tuszyn, PL.
(540) lamia
(510), (511) **25** buty, nakrycia głowy, odzież.

(111) **159687** (220) 2001 03 27 (210) 233488
(151) 2005 03 03
(732) „BROTHERS” S.C. Firma Kaletniczo-Handlowa, Zakład Pracy Chronionej Robert Bochniarz, Władysław Bochniarz, Nowy Sącz, PL.
(540)



Kolory znaku: biały, szary, czarny

(531) 2.1

(510), (511) **18** torby, walizki i kufry skórzane i skóropodobne, torebki damskie skórzane i skóropodobne, teczki, tornistry i plecaki skórzane i skóropodobne, wyroby galanterii skórzanej i skóropodobnej nie zawarte w innych klasach, wyprawione skóry zwierzęce, obroże, uprząż dla zwierząt i siodła skórzane i skóropodobne, okładziny i elementy wykończeniowe do mebli ze skór i imitacji skóry.

(111) **159688** (220) 2001 03 27 (210) 233489
(151) 2005 03 03
(732) „BROTHERS” S.C. Firma Kaletniczo-Handlowa, Zakład Pracy Chronionej Robert Bochniarz, Władysław Bochniarz, Nowy Sącz, PL.
(540)

BROTHERS B

(531) 27.5

(510), (511) **18** torby, walizki i kufry skórzane i skóropodobne, torebki damskie skórzane i skóropodobne, teczki, tornistry i plecaki skórzane i skóropodobne, wyroby galanterii skórzanej i skóropodobnej nie zawarte w innych klasach, wyprawione skóry zwierzęce, obroże, uprząż dla zwierząt i siodła skórzane i skóropodobne, okładziny i elementy wykończeniowe do mebli ze skór i imitacji skóry.

(111) **159689** (220) 2001 03 28 (210) 233663
(151) 2005 02 28
(732) NET-LINE Tomasz Robert Dudek, Szczecin, PL.
(540)

NET-LINE

Kolory znaku: niebieski

(531) 27.5, 29.1

(510), (511) **35** usługi w zakresie gromadzenia, ekspozycji i stworzenia klientom warunków dogodnego doboru i zakupu w sklepie lub hurtowni z komputerami, materiałami instalacyjnymi i eksploatacyjnymi do komputerów, częściami zamiennymi do komputerów, drukarkami komputerowymi, monitorami, centralami i aparatami telefonicznymi oraz monitorami teletransmisyjnymi; usługi pośrednictwa handlowego polegające na prze fakturowaniu towarów, **37** usługi ogólnobudowlane w zakresie wykonywania wykopów i układania instalacji podziemnych, usługi instalatorskie w zakresie układania rurociągów i sieci elektrycznych oraz ich napraw i remontów, naprawa i konserwacja sieci elektrycznych i teleinformatycznych, **38** usługi teleinformatyczne i komputerowe w zakresie przesyłania danych przy pomocy terminali komputerowych, przesyłanie informacji tekstowych obrazowych przy użyciu komputerów, **39** usługi dotyczące transportu drogowego w zakresie przewozu towarów, **42** usługi projektowania technicznego i programowania komputerowego; usługi konsultingowe dotyczące komputerów oraz central telefonicznych.

(111) **159690** (220) 2001 04 10 (210) 234293
(151) 2005 01 21
(732) Ogrody Polskie Sp. z o.o., Poznań, PL.
(540)



Kolory znaku: czarny, czerwony, biały

(531) 26.1, 26.2, 27.5, 29.1

(510), (511) **31** nasiona ogrodnicze, nasiona rolnicze, darń naturalna.

(111) **159691** (220) 2001 04 05 (210) 234057
(151) 2004 11 18
(732) Zakład Usług Budowlanych i Instalacyjnych „ADMAR” Alina Orzech, Adam Orzech Spółka Jawna, Kolbuszowa, PL.
(540)



Kolory znaku: brązowy, czerwony, biały, zielony

(531) 5.1, 7.1, 7.3, 27.5, 29.1

(510), (511) **11** aparaty i urządzenia do uzdatniania i zmiękczenia wody, filtry-części instalacji domowych lub przemysłowych, fontanny, grzejniki, hydranty, instalacje do oczyszczania ścieków, instalacje do zaopatrywania w wodę, instalacje sanitarne, instalacje do ogrzewania, instalacje do wytwarzania pary, kabiny natryskowe, kominki domowe, naczynia zbiorcze do instalacji c.o., urządzenia do oczyszczania ścieków, urządzenia do ogrzewania na paliwa stałe, płynne lub gazowe, pompy ciepłe, przewody-części instalacji sanitarnych, zasobniki ciepłej wody i pary, zbiorniki ciśnieniowe wody, **37** usługi w zakresie: antykorozyjnego zabezpieczenia pojazdów, asfaltowania, blacharstwa, budowy i konserwacji rurociągów, czyszczenia i naprawy bojlerów, czyszczenia i naprawy kotłów, gipsowania i szpachlowania, hydrauliki, informacji o budownictwie, instalowania i naprawy urządzeń elektrycznych, instalowania i naprawy instalacji klimatyzacyjnych, instalowania i naprawy instalacji c.o., izolacji budynków, konserwacji i naprawy palników, malowania wnętrzy i fasad budynków, mycia samochodów i pojazdów, murarstwa, montażu rusztowań, oczyszczania dróg i posypywania ich piaskiem, obsługi i napraw samochodów, pełnienia nadzoru budowlanego, rozbiórki budynków, stolarstwa, smarowania pojazdów, układania nawierzchni dróg i placów, wiercenia studni, wypożyczania sprzętu budowlanego, **42** usługi w zakresie: analizy projektów technicznych, badań geologicznych, badań technicznych, doradztwa budowlanego, ekspertyz inżynierskich, projektowania technicznego, projektowania budynków.

(111) **159692** (220) 2001 04 13 (210) 234465
(151) 2005 01 13
(732) Wielkopolska Wytwórnia Żywności „PROFI” Spółka Akcyjna, Grabów n/Prosną, PL.
(540)



Kolory znaku: czarny, czerwony, żółty, biały, popielaty
(531) 3.7, 5.1, 7.1, 9.1, 25.1, 26.1, 26.11, 27.5, 29.1
(510), (511) **29** pasztety mięsne.

(111) **159693** (220) 2001 04 21 (210) 234720
(151) 2005 02 14
(732) HOME.PL Jurczyk, Stypuła, Kapcio Spółka Jawna, Szczecin, PL.
(540)

home.pl

Kolory znaku: czarny, czerwony
(531) 27.5, 29.1

(510), (511) **09** programy komputerowe, **35** usługi reklamowe, pozyskiwanie i systematyzacja danych do komputerowych baz danych, zarządzanie komputerowymi bazami danych, kompilacja informacji w komputerowych bazach danych, **37** instalacja systemów informatycznych polegająca na montażu, budowie sieci komputerowej, **38** usługi telekomunikacyjne: - usługi w zakresie przesyłania danych przy pomocy terminali komputerowych, przesyłanie informacji tekstowej i obrazowej - usługi w zakresie rejestracji i utrzymania serwerów wirtualnych, kont poczty elektronicznej, serwisów internetowych, - usługi transmisji danych i wiadomości - usługi portalu internetowego - usługi w zakresie zapewniania dostępu do informacji i komunikacji w trybie on-line, **42** projektowanie stron internetowych instalowanie oprogramowania komputerowego - odpłatne udostępnianie czasu dostępu do komputerowych baz danych, - odpłatne udostępnianie czasu dostępu do komputerów w celu przetwarzania danych, - odzyskiwanie komputerowych baz danych;.

(111) **159694** (220) 2001 04 26 (210) 234915
(151) 2005 01 11
(732) Wielkopolska Wytwórnia Żywności „PROFI” Spółka Akcyjna, Grabów n/Prosną, PL.
(540)



Kolory znaku: biały, żółty, czerwony, zielony, niebieski i odcienie, granatowy, czarny
(531) 3.7, 3.9, 5.9, 9.15, 26.1, 27.5, 29.1
(510), (511) **29** pasty do kanapek na bazie ryb.

(111) **159695** (220) 2001 04 26 (210) 234916
(151) 2005 01 11
(732) Wielkopolska Wytwórnia Żywności „PROFI” Spółka Akcyjna, Grabów n/Prosną, PL.
(540)



Kolory znaku: biały, żółty, czerwony, niebieski i odcienie, granatowy i odcienie, czarny
(531) 3.7, 9.1, 26.1, 27.5, 29.1
(510), (511) **29** szynka mielona.

(111) **159696** (220) 2001 04 26 (210) 234917
(151) 2005 01 11
(732) Wielkopolska Wytwórnia Żywności „PROFI” Spółka Akcyjna, Grabów n/Prosną, PL.
(540)



Kolory znaku: biały, żółty, czerwony, zielony, niebieski i odcienie, granatowy, czarny
(531) 3.7, 3.9, 5.1, 9.1, 26.1, 27.5, 29.1
(510), (511) **29** pasty do kanapek na bazie ryb.

(111) **159697** (220) 2001 04 26 (210) 234918
(151) 2005 01 11
(732) Wielkopolska Wytwórnia Żywności „PROFI” Spółka Akcyjna, Grabów n/Prosną, PL.

(540)



Kolory znaku: biały, żółty, czerwony, niebieski i odcienie, granatowy, czarny

(531) 3.7, 3.9, 9.1, 26.1, 27.5, 29.1

(510), (511) **29** pasty do kanapek na bazie ryb.(111) **159698** (220) 2001 04 27 (210) 234987

(151) 2004 10 27

(732) BANK HANDLOWY w WARSZAWIE Spółka Akcyjna, Warszawa, PL.

(540)

INT@R KONTO

Kolory znaku: granatowy, czerwony

(531) 27.5, 29.1

(510), (511) **36** usługi finansowe, usługi w zakresie gromadzenia środków i ich lokowania, usługi bankowe.(111) **159699** (220) 2001 04 27 (210) 234990

(151) 2004 10 27

(732) SSL Products Limited, Knutsford, GB.

(540) AQUAJETS

(510), (511) **25** obuwie, podeszwy, żelówki oraz wyściółki do obuwia.(111) **159700** (220) 2001 05 07 (210) 235197

(151) 2005 01 26

(732) Credo Technology Corporation, Broadview, US.

(540) ROTO ZIP

(510), (511) **07** narzędzie tnące i noże o napędzie elektrycznym oraz części do nich, nasadki do narzędzi ręcznych z napędem mechanicznym, a w szczególności nasadki szlifujące do narzędzi tnących i noży, szlifierki i polerki oraz nakładki do skrawania muru, drewna, metalu, tworzyw sztucznych, pianki i tym podobnych materiałów, do użytku z wyżej wymienionymi narzędziami lub innymi narzędziami z napędem mechanicznym.

(111) **159701** (220) 2001 05 09 (210) 235280

(151) 2005 02 16

(732) The Procter & Gamble Company, Cincinnati, US.

(540) SPINBRUSH

(510), (511) **03** preparaty do pielęgnacji i higieny ust, zębów, gardła, dziąseł i jamy ustnej, preparaty do płukania zapobiegające osadzeniu się kamienia nazębnego i próchnicy, środki do czyszczenia zębów, proszki do czyszczenia zębów, pasty do zębów, płyny do płukania i preparaty w aerozolu do ust, żele do zębów, żele z fluorem, płyny do płukania ust z fluorem, proszki czyszczące, tabletki koloryzujące kamień nazębny, **05** medyczne preparaty do pielęgnacji i higieny ust, zębów, gardła, dziąseł i jamy ustnej, preparaty do płukania zapobiegające osadzeniu się kamienia nazębnego i próchnicy, środki do czyszczenia zębów, środki do pielęgnacji zębów, proszki do czyszczenia zębów, pasty do zębów, płyny do płukania i preparaty w aerozolu do ust, żele do zębów, żele z fluorem, płyny do płukania zębów z fluorem, proszki czyszczące, tabletki koloryzujące kamień nazębny, preparaty do prewencyjnej

pielęgnacji zębów i dziąseł, tabletki do żucia do pielęgnacji zębów, produkty czyszczące i pielęgnacyjne również z efektem dezynfekującym do protez zębowych, klamer i mostów, środki klejące do sztucznych zębów, proszki klejące, **10** urządzenia i przyrządy chirurgiczne, medyczne, stomatologiczne i weterynaryjne, protezy kończyn, oczu i zębów, artykuły ortopedyczne, materiały do zszywania, ultrasonograficzne urządzenia czyszczące do protez dentystrycznych, **21** szczoteczki do zębów, elektryczne szczoteczki do zębów, materiały przygotowane do robienia szczotek, nieelektryczne przyrządy i materiały zawarte w klasie 21 do celów czyszczących, części i wyposażenie zawarte w klasie 21 do wyżej wymienionych towarów, szczotki, przyrządy trzymające i dozujące zawarte w klasie 21, **30** gumy do żucia.

(111) **159702** (220) 2001 05 14 (210) 235500

(151) 2004 11 18

(732) CRYOVAC, Inc., Saddle Brook, US.

(540) ULTRASEAL

(510), (511) **07** maszyny do pakowania i opakowywania artykułów żywnościowych oraz części i wyposażenie do tych maszyn.(111) **159703** (220) 2001 05 16 (210) 235594

(151) 2005 02 14

(732) Roxtec International AB, Karlskrona, SE.

(540) ROX

(510), (511) **06** uszczelnienia do kabli i rur metalowe, **20** uszczelnienia do kabli i rur niemetalowe.(111) **159704** (220) 2001 05 16 (210) 235595

(151) 2005 02 14

(732) Roxtec International AB, Karlskrona, SE.

(540) ROXTEC

(510), (511) **06** uszczelnienia do kabli i rur metalowe, **20** uszczelnienia do kabli i rur niemetalowe.(111) **159705** (220) 2001 05 17 (210) 235735

(151) 2005 01 25

(732) GALLAHER POLSKA Spółka z o.o., Poddębice, PL.

(540) formuła 1

(510), (511) **34** papierosy.(111) **159706** (220) 2001 05 28 (210) 236208

(151) 2005 01 27

(732) EDJAN Jednostka Innowacyjno Wdrożeniowa Edward Januskiewicz, Łódź, PL.

(540)

edJan

Kolory znaku: czerwony

(531) 27.5, 29.1

(510), (511) **07** przekładnie do maszyn, **09** wyłączniki elektryczne, **42** opracowywanie projektów technicznych.(111) **159707** (220) 2001 05 30 (210) 236246

(151) 2004 11 09

(732) THEMAR IMPORT-EKSPORT Spółka z o.o., Warszawa, PL.

(540)

PRUSAKOSTOP

Kolory znaku: czerwony, niebieski, czarny

(531) 3.13, 27.5, 29.1

(510), (511) **05** pestycydy, środki do tępienia szkodników, trutki, **37** usługi w zakresie niszczenia szkodników innych niż w rolnictwie.

(111) **159708** (220) 2001 05 30 (210) 236247
 (151) 2004 11 09
 (732) THEMAR IMPORT-EKSPORT Spółka z o.o., Warszawa, PL.
 (540)

OWADOSTOP 

Kolory znaku: czerwony, niebieski, czarny
 (531) 3.13, 27.5, 29.1
 (510), (511) **05** pestycydy, środki do tępienia szkodników, trutki, **37** usługi w zakresie niszczenia szkodników innych niż w rolnictwie, **44** usługi w zakresie niszczenia szkodników w rolnictwie.

(111) **159709** (220) 2001 05 30 (210) 236248
 (151) 2004 11 09
 (732) THEMAR IMPORT-EKSPORT Spółka z o.o., Warszawa, PL.
 (540)

MUCHOSTOP 

Kolory znaku: czerwony, niebieski, czarny
 (531) 3.13, 27.5, 29.1
 (510), (511) **05** pestycydy, środki do tępienia szkodników, trutki, **37** usługi w zakresie niszczenia szkodników innych niż w rolnictwie, **44** usługi w zakresie niszczenia szkodników w rolnictwie.

(111) **159710** (220) 2001 05 30 (210) 236249
 (151) 2004 11 09
 (732) THEMAR IMPORT-EKSPORT Spółka z o.o., Warszawa, PL.
 (540)

MRÓWKOSTOP 

Kolory znaku: czerwony, niebieski, czarny
 (531) 3.13, 27.5, 29.1
 (510), (511) **05** pestycydy, środki do tępienia szkodników, trutki, **37** usługi w zakresie niszczenia szkodników innych niż w rolnictwie, **44** usługi w zakresie niszczenia szkodników w rolnictwie.

(111) **159711** (220) 2001 06 02 (210) 236443
 (151) 2005 01 21
 (732) „Wojas Trade” Spółka z o.o., Nowy Targ, PL.
 (540)



(531) 9.9
 (510), (511) **25** obuwie, galanteria i akcesoria obuwnicze, **35** prowadzenie sklepów z towarami: obuwie, galanteria i akcesoria obuwnicze.

(111) **159712** (220) 2001 06 04 (210) 236463
 (151) 2005 01 21
 (732) A.T.W. PRODUCTS Spółka z o.o., Warszawa, PL.
 (540) RĘKAWICZKA A.T.W.
 (510), (511) **03** mydła, środki perfumeryjne, olejki eteryczne, kosmetyki, płyny do pielęgnacji włosów.

(111) **159713** (220) 2001 06 05 (210) 236513
 (151) 2005 01 17
 (732) „WARSAW AIRPORT SERVICES” Spółka z o.o., Warszawa, PL.

(540)



Kolory znaku: granatowy
 (531) 24.15, 24.17, 27.5, 29.1
 (510), (511) **37** usługi budowlane i naprawy, **39** przeladunek towarów, usługi transportowe i magazynowanie.

(111) **159714** (220) 2001 06 05 (210) 236592
 (151) 2005 01 31
 (732) TRICOSAL POLSKA SP. z o.o., Katowice, PL.
 (540)



Kolory znaku: biały, niebieski
 (531) 24.15, 26.4, 26.11, 27.5, 29.1
 (510), (511) **17** folie poślizgowe i podkładki z elastometu do celów budowlanych.

(111) **159715** (220) 2001 06 08 (210) 236716
 (151) 2005 01 20
 (732) „KONGER” Bogdan Gosztyła, Blizne Łaszczyńskiego, PL.
 (540) TEAM CARP
 (510), (511) **28** sprzęt wędkarski, żyłki, spławiki, podbieraki, siatki, kołowrotki, przynęty.

(111) **159716** (220) 2001 06 12 (210) 236840
 (151) 2004 12 01
 (732) C.R. Bard, Inc., Murray Hill, US.
 (540) BARDIA
 (510), (511) **10** instrumenty, narzędzia, przyrządy i aparaty medyczne i chirurgiczne.

(111) **159717** (220) 2001 06 13 (210) 236928
 (151) 2004 11 25
 (732) C.R. Bard, Inc., Murray Hill, US.
 (540) BIOCATH
 (510), (511) **10** instrumenty, narzędzia, przyrządy i aparaty medyczne i chirurgiczne.

(111) **159718** (220) 2001 06 19 (210) 237056
 (151) 2005 01 26
 (732) Euro-School Szkoła Języków Obcych, Mińsk Mazowiecki, PL.
 (540)

Euro - School
 SZKOŁA JĘZYKÓW OBCYCH

Kolory znaku: czerwony, czarny, niebieski
 (531) 27.5, 29.1
 (510), (511) **41** kursy języków obcych.

(111) **159719** (220) 2001 06 19 (210) 237059
 (151) 2005 02 04
 (732) Kucharski Paweł MIKRONEX Serwis komputerowy P.U.H., Warszawa, PL.
 (540)

MIKRONEX

Kolory znaku: zielony
 (531) 27.5, 29.1

(510), (511) **35** prowadzenie sklepu i hurtowni z: sprzętem komputerowym, akcesoriami komputerowymi, produktami sieciowymi, oprogramowaniem standardowym systemowym i aplikacjami, doradztwo handlowe, **37** prowadzenie serwisu komputerowego, **42** oprogramowanie komputerowe na zlecenie osób trzecich.

(111) **159720** (220) 2001 06 20 (210) 237111
 (151) 2004 11 18
 (732) Balkanpharma Razgrad AD, Razgrad, BG.
 (540) PHARMASIN
 (510), (511) **05** preparaty weterynaryjne.

(111) **159721** (220) 2001 06 21 (210) 237292
 (151) 2005 01 26
 (732) ZAKŁADY FARMACEUTYCZNE „POLPHARMA” S.A., Starogard Gdański, PL.
 (540)



Kolory znaku: niebieski, biały, granatowy, zielony
 (531) 3.11, 18.3, 26.1, 27.5, 29.1
 (510), (511) **05** preparaty farmaceutyczne.

(111) **159722** (220) 2001 06 21 (210) 237294
 (151) 2005 01 26
 (732) ZAKŁADY FARMACEUTYCZNE „POLPHARMA” S.A., Starogard Gdański, PL.
 (540)



Kolory znaku: niebieski, zielony, brązowy, biały, czarny
 (531) 1.15, 2.9, 19.13, 27.5, 29.1
 (510), (511) **05** preparaty farmaceutyczne.

(111) **159723** (220) 2001 06 21 (210) 237295
 (151) 2005 01 26
 (732) ZAKŁADY FARMACEUTYCZNE „POLPHARMA” S.A., Starogard Gdański, PL.
 (540)

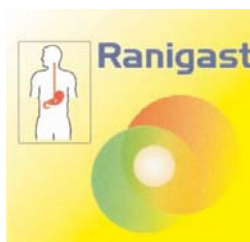

Kolory znaku: żółty, czerwony, czarny, granatowy, biały, zielony, pomarańczowy
 (531) 2.1, 2.9, 26.1, 27.5, 29.1
 (510), (511) **05** preparaty farmaceutyczne.

(111) **159724** (220) 2001 06 21 (210) 237296
 (151) 2005 01 26
 (732) ZAKŁADY FARMACEUTYCZNE „POLPHARMA” S.A., Starogard Gdański, PL.
 (540)



Kolory znaku: zielony, biały, granatowy
 (531) 26.1, 27.5, 29.1
 (510), (511) **05** preparaty farmaceutyczne.

(111) **159725** (220) 2001 06 26 (210) 237375
 (151) 2005 02 09
 (732) BORYSOWSKI & Spółka Jawna Beata Borysowska, Grzegorz Borysowski, Łomianki, PL.
 (540) SANILIFT

(510), (511) **07** pompy z rozdrabniaczem, odkurzacze, rozdrabniacze, **11** instalacje sanitarne, wentylacyjne, klimatyzacyjne, urządzenia sanitarne, wentylacyjne, klimatyzacyjne, pompy ściekowe, toalety przenośne, muszle sedesowe, urządzenia do oczyszczania ścieków, **20** zbiorniki z tworzyw sztucznych.

(111) **159726** (220) 2001 06 26 (210) 237391
 (151) 2005 02 09
 (732) International PADI, Inc. (a California corporation), Rancho Santa Margarita, US.
 (540)



(531) 1.5, 1.15, 2.1
 (510), (511) **16** materiały drukowane w tym książki, periodyki, publikacje, czasopisma, podręczniki instruktażowe, podręczniki dotyczące nurkowania, nurkowania swobodnego oraz akwalungów, drukowane szkoleniowe materiały pomocnicze, tablice i tabele stosowane przy nurkowaniu, testy egzaminacyjne, plakaty, certyfikaty, testy do celów szkoleniowych, periodyki i przewodniki dotyczące podróżowania oraz wszelkiego rodzaju publikacje dotyczące nurkowania swobodnego z akwalungiem, pływania i nurkowania z rurką do oddychania, bezpieczeństwa i oceanografii, **41** edukacje, szkolenia i rozrywka w dziedzinie aktywności wodnej, nurkowania z samodzielnymi aparatami do oddychania, pływania i nurkowania z rurką do oddychania, bezpieczeństwa, oceanografii i nurkowania swobodnego z akwalungiem, oraz usługi dotyczące zapewniania i rezerwacji specjalistycznych kursów nurkowania.

(111) **159727** (220) 2001 06 26 (210) 237392
 (151) 2005 02 09
 (732) International PADI, Inc. (a California corporation), Rancho Santa Margarita, US.
 (540)



(531) 27.5
 (510), (511) **16** materiały drukowane w tym książki, periodyki, publikacje, czasopisma, podręczniki instruktażowe, podręczniki do-

tyczące nurkowania, nurkowania swobodnego oraz akwalungów, drukowane szkoleniowe materiały pomocnicze, tablice i tabele stosowane przy nurkowaniu, testy egzaminacyjne, plakaty, certyfikaty, testy do celów szkoleniowych, periodyki i przewodniki dotyczące podróżowania oraz wszelkiego rodzaju publikacje dotyczące nurkowania swobodnego z akwalungiem, pływania i nurkowania z rurką do oddychania, bezpieczeństwa i oceanografii, **41** edukacje, szkolenia i rozrywka w dziedzinie aktywności wodnej, nurkowania z samodzielnymi aparatami do oddychania, pływania i nurkowania z rurką do oddychania, bezpieczeństwa, oceanografii i nurkowania swobodnego z akwalungiem, oraz usługi dotyczące zapewniania i rezerwacji specjalistycznych kursów nurkowania.

(111) **159728** (220) 2001 06 27 (210) 237465
(151) 2004 11 02
(732) CARMAN Polska Spółka z o.o., Katowice, PL.
(540) CLARUS
(510), (511) **37** mycie i czyszczenie pojazdów.

(111) **159729** (220) 2001 06 28 (210) 237587
(151) 2004 12 14
(732) Przedsiębiorstwo Produkcyjno-Usługowo-Handlowe „HEMIDAR” Jan Gabryszak, Rogoźno, PL.
(540)



Kolory znaku: czerwony, czarny, żółty, niebieski, zielony, wiśniowy, jasnoniebieski, fioletowy, jasnozielony, jasnofioletowy, jasnobrazowy, biały
(531) 5.1, 26.1, 26.4, 26.11, 27.5, 29.1
(510), (511) **32** napoje bezalkoholowe.

(111) **159730** (220) 2001 07 02 (210) 237630
(151) 2005 01 28
(732) „APEIRON” Spółka z o.o., Legionowo, PL.
(540) OZONELLA
(510), (511) **05** preparat biologicznie czynny zawierający aktywny ozon o zastosowaniu w profilaktyce i leczeniu różnych stanów chorobowych.

(111) **159731** (220) 1999 04 30 (210) 201259
(151) 2005 02 11
(732) LOT CATERING Spółka z o.o., Warszawa, PL.
(540)



Kolory znaku: niebieski, żółty
(531) 26.2, 27.5, 29.1
(510), (511) **08** narzędzia ręczne i przyrządy ręczne: sztucce, **09** odzież ochronna, **12** pojazdy: samochody, wózki, **14** metale szlachetne i ich stopy, zegary, wyroby jubilerskie, biżuteria, **16** artykuły papiernicze: papier, karton, papeteria, artykuły biurowe, opakowania z tworzyw sztucznych, **18** skóra i imitacje skóry oraz towary z tych materiałów, kufry i walizki, parasole zwykłe i przeciwsłoneczne, **20** meble campingowe, **21** narzędzia i naczynia dla gospodarstw domowych: naczynia, wyroby ze szkła, porcelany, fajansu, **22** namioty, **25** ubrania, buty, nakrycia głowy, odzież z tworzyw naturalnych i sztucznych, szaliki, apaszki, kapelusze, **28** gry, zabawki, artykuły gimnastyczne i sportowe, ozdoby choi-

kowe, **29** mięso w szczególności: drób, ryby, ekstrakty mięsne, dziczyzna, nabiał w szczególności jaja, mleko, wyroby z mleka, oleje jadalne i tłuszcze, sosy do sałat, owoce, warzywa konserwowane, suszone, gotowane, galaretki, konfitury, konserwy, pikle, **30** używki: kawa, herbata, kakao, cukier, ryż, mąka, preparaty zbożowe, przyprawy, wyroby zbożowe, lód do chłodzenia, namiastki kawy, chleb, ciastka, wyroby cukiernicze, piekarnicze, słodczyce, lody, miód, syrop, drożdże, proszki do pieczenia, sól, musztarda, ocet, sosy, **31** produkty rolnicze: jarzyny, nasiona, ziemniaki, ogrodnicze: świeże owoce, rośliny, leśne: świeże owoce, **32** piwo, napoje bezalkoholowe, wody mineralne, gazowane, syropy, preparaty do przygotowania napojów, napoje owocowe, soki owocowe, **33** napoje alkoholowe, wina, wódki, spirytus, brandy, winiaki, gin, **34** artykuły dla palących, tytoń, zapalki, papierosy, cygara, **37** usługi budowlane i naprawy, usługi pralnicze, **39** usługi transportowe, przewóz rzeczy transportem samochodowym, załadunek i rozładunek, **40** usługi obróbki materiałów: przetwarzanie surowców spożywczych, **41** organizowanie konkursów, organizowanie loterii, organizowanie i prowadzenie konferencji, organizowanie zabaw, publikowanie książek, publikowanie tekstów innych niż reklamowe, **43** prowadzenie barów i snack-barów, prowadzenie kafeterii, prowadzenie kantyn, prowadzenie kawiarni i restauracji, wypożyczanie krzesel, stołów, bielizny stołowej i szklanej zastawy stołowej.

(111) **159732** (220) 2000 11 07 (210) 226824
(151) 2004 12 02
(732) GEMINI Ryszard Bobrowski, Gdańsk, PL.

(540) Gemini
(510), (511) **06** liny metalowe oraz metalowe wyposażenie łodzi żaglowych, **12** łodzie żaglowe i motorowe oraz osprzęt do tych łodzi zawarty w klasie 12, **22** żagle, **37** naprawy i usługi serwisowe łodzi motorowych oraz żaglowych, **41** usługi w zakresie organizowania imprez kulturalnych, rekreacyjnych oraz zawodów sportowych.

(111) **159733** (220) 2001 03 16 (210) 232980
(151) 2005 02 15
(732) Restauracja Regionalna „BAKOWO-ZOHYLINA” Włodzimierz Gąsienica-Gładczan, Zakopane, PL.
(540)



Kolory znaku: czarny, żółty, czerwony, biały
(531) 3.13, 4.2, 9.7, 29.1
(510), (511) **43** usługi restauracyjne.

(111) **159734** (220) 2001 03 16 (210) 232981
(151) 2005 02 15
(732) Restauracja Regionalna „BAKOWO-ZOHYLINA” Włodzimierz Gąsienica-Gładczan, Zakopane, PL.
(540)

**BAKOWO
ZOHYLINA**

Kolory znaku: zielony, biały
(531) 27.5, 29.1
(510), (511) **43** usługi restauracyjne.

(111) **159735** (220) 2001 03 16 (210) 232982
(151) 2005 02 15

(732) Restauracja Regionalna „BAKOWO-ZOHYLINA”
Włodzimierz Gaśienica-Gładczan, Zakopane, PL.
(540)

BAKOWO

Kolory znaku: biały, zielony

(531) 27.5, 29.1

(510), (511) **43** usługi restauracyjne.

(111) **159736** (220) 2001 03 16 (210) 232983
(151) 2005 02 15

(732) Restauracja Regionalna „BAKOWO-ZOHYLINA”
Włodzimierz Gaśienica-Gładczan, Zakopane, PL.
(540)

ZOHYLINA

Kolory znaku: biały, zielony

(531) 27.5, 29.1

(510), (511) **43** usługi restauracyjne.

(111) **159737** (220) 2001 03 22 (210) 233274
(151) 2005 01 20

(732) Onninen Oy, Vantaa, FI.
(540)

For Industry Only
online
PROCESS

(531) 27.5

(510), (511) **06** metalowe rury, metalowe elementy i podzespoły budowlane, **11** urządzenia i instalacje do oświetlania, ogrzewania, wytwarzania pary, gotowania, chodzenia, suszenia, wentylacji, klimatyzacji, zasilania wodą, kanalizacji i do celów sanitarnych oraz części do tych urządzeń i instalacji nie ujęte w innych klasach, **17** uszczelki, materiały uszczelniające i niemetalowe rury elastyczne.

(111) **159738** (220) 2001 03 22 (210) 233275
(151) 2005 01 20

(732) Onninen Oy, Vantaa, FI.
(540)

The label of quality
onninen

(531) 27.5

(510), (511) **06** metalowe rury, metalowe elementy i podzespoły budowlane, **11** urządzenia i instalacje do oświetlania, ogrzewania, wytwarzania pary, gotowania, chodzenia, suszenia, wentylacji, klimatyzacji, zasilania wodą, kanalizacji i do celów sanitarnych oraz części do tych urządzeń i instalacji nie ujęte w innych klasach, **17** uszczelki, materiały uszczelniające i niemetalowe rury elastyczne.

(111) **159739** (220) 2001 03 22 (210) 233276
(151) 2005 01 20

(732) Onninen Oy, Vantaa, FI.
(540)

onninen
EXPRESS

(531) 27.5

(510), (511) **06** metalowe rury, metalowe elementy i podzespoły budowlane, **11** urządzenia i instalacje do oświetlania, ogrzewania,

wytwarzania pary, gotowania, chodzenia, suszenia, wentylacji, klimatyzacji, zasilania wodą, kanalizacji i do celów sanitarnych oraz części do tych urządzeń i instalacji nie ujęte w innych klasach, **17** uszczelki, materiały uszczelniające i niemetalowe rury elastyczne.

(111) **159740** (220) 2001 03 22 (210) 233277
(151) 2005 01 20

(732) Onninen Oy, Vantaa, FI.
(540)



(531) 1.15, 27.5

(510), (511) **06** metalowe rury, metalowe elementy i podzespoły budowlane, **11** urządzenia i instalacje do oświetlania, ogrzewania, wytwarzania pary, gotowania, chodzenia, suszenia, wentylacji, klimatyzacji, zasilania wodą, kanalizacji i do celów sanitarnych oraz części do tych urządzeń i instalacji nie ujęte w innych klasach, **17** uszczelki, materiały uszczelniające i niemetalowe rury elastyczne.

(111) **159741** (220) 2001 03 22 (210) 233278
(151) 2005 01 20

(732) Onninen Oy, Vantaa, FI.
(540)



(531) 1.15

(510), (511) **06** metalowe rury, metalowe elementy i podzespoły budowlane, **11** urządzenia i instalacje do oświetlania, ogrzewania, wytwarzania pary, gotowania, chodzenia, suszenia, wentylacji, klimatyzacji, zasilania wodą, kanalizacji i do celów sanitarnych oraz części do tych urządzeń i instalacji nie ujęte w innych klasach, **17** uszczelki, materiały uszczelniające i niemetalowe rury elastyczne.

(111) **159742** (220) 2001 03 22 (210) 233279
(151) 2005 01 20

(732) Onninen Oy, Vantaa, FI.
(540)

onninen

(531) 27.5

(510), (511) **06** metalowe rury, metalowe elementy i podzespoły budowlane, **11** urządzenia i instalacje do oświetlania, ogrzewania, wytwarzania pary, gotowania, chodzenia, suszenia, wentylacji, klimatyzacji, zasilania wodą, kanalizacji i do celów sanitarnych oraz części do tych urządzeń i instalacji nie ujęte w innych klasach, **17** uszczelki, materiały uszczelniające i niemetalowe rury elastyczne.

(111) **159743** (220) 2001 04 20 (210) 234677
(151) 2005 01 03

(732) Stowarzyszenie Małych i Średnich Browarów Polskich,
Olsztyn, PL.
(540)



Kolory znaku: biały, czerwony

(531) 26.4, 26.5, 27.5, 29.1

(510), (511) **35** usługi w zakresie prowadzenia działalności promocyjnej na rzecz członków oraz pomoc w nawiązaniu kontaktów gospodarczych, usługi w zakresie informacji o funkcjonowaniu pod-

miotów gospodarczych oraz doradztwo i pomoc w organizowaniu działalności gospodarczej, usługi w zakresie doradztwa organizacyjno-prawnego, ekonomicznego i handlowego, usługi w zakresie przeprowadzania ekspertyz opłacalności działalności gospodarczej, badania rynku i opracowywania prognoz ekonomicznych.

(111) **159744** (220) 2001 05 22 (210) 235927
(151) 2004 11 25
(732) FPA GROUP Spółka z o.o., Toruń, PL.
(540)



Kolory znaku: czarny;zielony

(531) 26.3, 27.5, 29.1

(510), (511) **35** usługi w zakresie badań rynku i opinii publicznej, doradztwa dotyczącego prowadzenia działalności gospodarczej, zarządzania oraz zarządzania kadrowego, rekrutacji i pozyskiwania personelu, usługi sekretarskie, **36** usługi w zakresie oceny zdolności kredytowej, **41** usługi w zakresie szkolnictwa dla dorosłych oraz organizowania pozostałych form kształcenia, usługi w zakresie wykonywania tłumaczeń, **42** usługi prawnicze.

(111) **159745** (220) 2001 05 22 (210) 236000
(151) 2005 01 17
(732) Kompania Tytoniowa MERKURY Sp. z o.o., Poddębice, PL.
(540) tm company
(510), (511) **34** papierosy.

(111) **159746** (220) 2001 05 31 (210) 236299
(151) 2004 12 08
(732) DESIMO - DESENVOLVIMENTO E GESTAO IMOBILARIA, LDa, Lizbona, PT.
(540) aril
(510), (511) **03** odświeżacz do powietrza.

(111) **159747** (220) 2001 06 01 (210) 236380
(151) 2005 02 28
(732) IMPERSON S.A., Warszawa, PL.
(540)



Kolory znaku: jasnożółty, czerwony, biały, zielony, niebieski, żółty

(531) 5.7, 7.1, 25.1, 26.1, 27.5, 29.1

(510), (511) **30** ketchupy.

(111) **159748** (220) 2001 06 04 (210) 236448
(151) 2004 12 29
(732) ATRA Spółka z o.o., Warszawa, PL.

(540)

Emisj@

(531) 24.17, 27.5

(510), (511) **09** oprogramowanie do obsługi rynku pierwotnego papierów wartościowych w internecie i intranecie.

(111) **159749** (220) 2001 06 05 (210) 236518
(151) 2005 01 21
(732) Biuro Turystyczne „MAGELLAN” Marian Wysocki, Krzysztof Sobieski, Szczecin, PL.
(540)



MAGELLAN

Kolory znaku: amarantowy, turkusowy, czarny

(531) 1.11, 18.1, 27.5, 29.1

(510), (511) **39** organizowanie przejazdów turystycznych, usługi turystyczne, **43** usługi rezerwacji noclegów.

(111) **159750** (220) 2001 06 06 (210) 236674
(151) 2005 01 27
(732) „RADMOR” Spółka Akcyjna, Gdynia, PL.
(540)



Kolory znaku: czarny, niebieski

(531) 26.4, 27.5, 29.1

(510), (511) **09** radiotelefony.

(111) **159751** (220) 2001 06 07 (210) 236744
(151) 2005 02 04
(732) Przedsiębiorstwo Produkcyjno-Handlowo-Usługowe „EWA” S.C. Piotr Baranik, Ewa Baranik, Ludwika Kocjan, Klucze, PL.
(540)



Kolory znaku: biały, ciemnogranatowy, niebieski, czerwony, żółty
(531) 26.1, 27.5, 29.1

(510), (511) **25** odzież niemowlęca i dziecięca a w szczególności: nakrycia głowy, bielizna, bielizna przeciwpotowa, bielizna wchłaniająca pot, bluzeczki, szaliki, obuwie, wyroby dziewiarskie, fartuszki, kombinizony, konfekcja, pieluszki z materiałów tekstylnych, piżamy, potniki, rajstopy, rajtuzy, rękawice, rękawice z jednym palcem, skafanderki białe, skarpety, slipy, spodnie, spódniczki, sukienki, szlafroczyki, śliniaczki niepapierowe, śpioszki dziecięce, ubrania wierzchnie, wyprawki niemowlęce.

(111) **159752** (220) 2001 06 25 (210) 237365
(151) 2004 12 20

(732) PHARMACIA & UPJOHN COMPANY (Delaware corporation), Peapack, US.

(540) VALDURE

(510), (511) **05** leki i preparaty farmaceutyczne o działaniu przeciwzapalnym.

(111) **159753** (220) 2001 06 29 (210) 237551

(151) 2004 12 14

(732) „AZTEC” Bogdan Bramski, Wioletta Bramska, Warszawa, PL.

(540)



(531) 4.5, 4.6, 27.5

(510), (511) **06** amulety inne niż biżuteria wykonane z metali nieszlachetnych, **14** amulety jako biżuteria, amulety inne niż biżuteria wykonane z metali szlachetnych.

(111) **159754** (220) 2001 07 02 (210) 237631

(151) 2005 03 10

(732) Pointe Global Spółka z o.o., Warszawa, PL.

(540)



Kolory znaku: czarny, zielony

(531) 1.5, 26.3, 26.11, 27.5, 29.1

(510), (511) **05** artykuły i odczynniki chemiczne stosowane w diagnostyce, **10** urządzenia i aparaty stosowane w medycynie i diagnostyce.

(111) **159755** (220) 2001 07 03 (210) 237718

(151) 2005 02 15

(732) Onninen Oy, Vantaa, FI.

(540)



Kolory znaku: ciemnoniebieski, jasnoniebieski

(531) 27.5, 29.1

(510), (511) **06** metalowe rury, metalowe elementy i podzespoły budowlane, **11** urządzenia i instalacje do oświetlania, ogrzewania, wytwarzania pary, gotowania, chłodzenia, suszenia, wentylacji, klimatyzacji, zasilania wodą, kanalizacji i do celów sanitarnych oraz części do tych urządzeń i instalacji nie ujęte w innych klasach, **17** uszczelki, materiały uszczelniające i niemetalowe rury elastyczne.

(111) **159756** (220) 2001 07 03 (210) 237719

(151) 2005 02 15

(732) Onninen Oy, Vantaa, FI.

(540)



Kolory znaku: niebieski, czerwony, biały

(531) 26.4, 27.5, 29.1

(510), (511) **06** metalowe rury, metalowe elementy i podzespoły budowlane, **11** urządzenia i instalacje do oświetlania, ogrzewania, wytwarzania pary, gotowania, chłodzenia, suszenia, wentylacji, klimatyzacji, zasilania wodą, kanalizacji i do celów sanitarnych oraz części do tych urządzeń i instalacji nie ujęte w innych klasach, **17** uszczelki, materiały uszczelniające i niemetalowe rury elastyczne.

(111) **159757** (220) 2001 07 03 (210) 237720

(151) 2005 02 15

(732) Onninen Oy, Vantaa, FI.

(540)



Kolory znaku: niebieski

(531) 1.15, 26.11, 27.5, 29.1

(510), (511) **06** metalowe rury, metalowe elementy i podzespoły budowlane, **11** urządzenia i instalacje do oświetlania, ogrzewania, wytwarzania pary, gotowania, chłodzenia, suszenia, wentylacji, klimatyzacji, zasilania wodą, kanalizacji i do celów sanitarnych oraz części do tych urządzeń i instalacji nie ujęte w innych klasach, **17** uszczelki, materiały uszczelniające i niemetalowe rury elastyczne.

(111) **159758** (220) 2001 07 03 (210) 237721

(151) 2005 02 15

(732) Onninen Oy, Vantaa, FI.

(540)



Kolory znaku: niebieski

(531) 1.15, 26.11, 29.1

(510), (511) **06** metalowe rury, metalowe elementy i podzespoły budowlane, **11** urządzenia i instalacje do oświetlania, ogrzewania, wytwarzania pary, gotowania, chłodzenia, suszenia, wentylacji, klimatyzacji, zasilania wodą, kanalizacji i do celów sanitarnych oraz części do tych urządzeń i instalacji nie ujęte w innych klasach, **17** uszczelki, materiały uszczelniające i niemetalowe rury elastyczne.

(111) **159759** (220) 2001 07 03 (210) 237722

(151) 2005 02 15

(732) Onninen Oy, Vantaa, FI.

(540)



Kolory znaku: niebieski

(531) 27.5, 29.1

(510), (511) **06** metalowe rury, metalowe elementy i podzespoły budowlane, **11** urządzenia i instalacje do oświetlania, ogrzewania, wytwarzania pary, gotowania, chłodzenia, suszenia, wentylacji, klimatyzacji, zasilania wodą, kanalizacji i do celów sanitarnych oraz części do tych urządzeń i instalacji nie ujęte w innych klasach, **17** uszczelki, materiały uszczelniające i niemetalowe rury elastyczne.

(111) **159760** (220) 2001 07 03 (210) 237723

(151) 2005 02 15

(732) Onninen Oy, Vantaa, FI.

(540)



Kolory znaku: niebieski, jasnoszary

(531) 27.5, 29.1

(510), (511) **06** metalowe rury, metalowe elementy i podzespoły budowlane, **11** urządzenia i instalacje do oświetlania, ogrzewania, wytwarzania pary, gotowania, chłodzenia, suszenia, wentylacji, klimatyzacji, zasilania wodą, kanalizacji i do celów sanitarnych oraz części do tych urządzeń i instalacji nie ujęte w innych klasach, **17** uszczelki, materiały uszczelniające i niemetalowe rury elastyczne.

(111) **159761** (220) 2001 07 25 (210) 238732

(151) 2005 01 12

(732) Warszawskie Centrum Osteoporozy i Gospodarki Wapniowej „OSTEOMED” Spółka z o.o., Warszawa, PL.

(540)



Kolory znaku: biały, czerwony, czarny

(531) 2.9, 26.1, 29.1

(510), (511) **44** usługi medyczne.(111) **159762** (220) 2001 07 04 (210) 237760

(151) 2004 12 13

(732) MIGUEL TORRES, S.A., Vilafranca del Penedès (Barcelona), ES.

(540) FRANSOLA

(510), (511) **33** napoje alkoholowe (za wyjątkiem piwa).(111) **159763** (220) 2001 07 05 (210) 237799

(151) 2005 01 25

(732) Ewa Jakubowska, Kalisz, PL.

(540) Chondrowit

(510), (511) **05** preparaty witaminowo-mineralne, wspomagające leczenie zwierząt, **35** prowadzenie sklepów detalicznych i hurtowych z preparatami witaminowo-mineralnymi, wspomagającymi leczenie zwierząt.

(111) **159764** (220) 2001 07 04 (210) 237836

(151) 2004 12 07

(732) DESIMO - DESENVOLVIMENTO E GESTAO IMOBILIARIA, LDa, Lizbona, PT.

(540) biel plus

(510), (511) **03** wybielacz, środki piorące.(111) **159765** (220) 2001 07 04 (210) 237837

(151) 2004 12 07

(732) DESIMO - DESENVOLVIMENTO E GESTAO IMOBILIARIA, LDa, Lizbona, PT.

(540) purolux

(510), (511) **03** pasta do podłóg.(111) **159766** (220) 2001 07 04 (210) 237839

(151) 2004 12 07

(732) DESIMO - DESENVOLVIMENTO E GESTAO IMOBILIARIA, LDa, Lizbona, PT.

(540) kłębuszek

(510), (511) **03** środki piorące.(111) **159767** (220) 2001 07 04 (210) 237842

(151) 2004 12 07

(732) DESIMO - DESENVOLVIMENTO E GESTAO IMOBILIARIA, LDa, Lizbona, PT.

(540) swojska chata

(510), (511) **29** wędliny.(111) **159768** (220) 2001 07 04 (210) 237845

(151) 2004 12 07

(732) DESIMO - DESENVOLVIMENTO E GESTAO IMOBILIARIA, LDa, Lizbona, PT.

(540) tomatki

(510), (511) **30** ketchup.(111) **159769** (220) 2001 07 04 (210) 237846

(151) 2004 12 07

(732) DESIMO - DESENVOLVIMENTO E GESTAO IMOBILIARIA, LDa, Lizbona, PT.

(540) mimi

(510), (511) **30** słodycze.(111) **159770** (220) 2001 07 04 (210) 237849

(151) 2004 12 07

(732) DESIMO - DESENVOLVIMENTO E GESTAO IMOBILIARIA, LDa, Lizbona, PT.

(540) pompons

(510), (511) **30** płatki śniadaniowe.(111) **159771** (220) 2001 07 12 (210) 238109

(151) 2004 12 29

(732) „POLPAIN-PUTKA” Sp. z o.o., Wesoła, PL.

(540)



Kolory znaku: czerwony, granatowy

(531) 26.1, 26.11, 27.5, 29.1

(510), (511) **30** pieczywo i wyroby cukiernicze w tym: chleb, bułki, ciasta, ciastka, **40** usługi wytwarzania pieczywa i wyrobów cukierniczych.

(111) **159772** (220) 2001 07 12 (210) 238195

(151) 2005 01 17

(732) Firma Handlowo-Usługowo-Produkcyjna „AMON” Sławomir Drabek, Wiesława Drabek, Zawiercie, PL.

(540) AMON

(510), (511) **35** powielanie dokumentów.(111) **159773** (220) 2001 07 13 (210) 238256

(151) 2005 02 25

(732) Ryszard Potoniec, Mostki, PL.

(540) RENESANS LTD

(510), (511) **43** usługi hotelarskie i gastronomiczne.(111) **159774** (220) 2001 07 20 (210) 238510

(151) 2005 01 21

(732) Natur Produkt TOM-MARK Spółka z o.o., Warszawa, PL.
 (540) RUTOKAL C
 (510), (511) **05** preparaty farmaceutyczne, preparaty dietetyczne i witaminowe.

(111) **159775** (220) 2001 07 20 (210) 238517
 (151) 2005 01 19
 (732) Gallaher Limited, Weybridge, GB.
 (540) SAINT GEORGE
 (510), (511) **34** tytoń zarówno przetworzony jak i nieprzetworzony, tytoń do palenia, tytoń fajkowy, tytoń do ręcznego zwijania, tytoń do żucia, papierosy, cygara, cygaretki, substancje do palenia sprzedawane oddzielnie lub w mieszankach z tytoniem inne niż do celów medycznych lub leczniczych, tabaka, artykuły dla palaczy zawarte w klasie 34, bibułka i ustniki papierosowe oraz zapalki.

(111) **159776** (220) 2001 07 20 (210) 238518
 (151) 2005 01 19
 (732) Gallaher Limited, Weybridge, GB.
 (540) THREE KINGS
 (510), (511) **34** tytoń zarówno przetworzony jak i nieprzetworzony, tytoń do palenia, tytoń fajkowy, tytoń do ręcznego zwijania, tytoń do żucia, papierosy, cygara, cygaretki, substancje do palenia sprzedawane oddzielnie lub w mieszankach z tytoniem inne niż do celów medycznych lub leczniczych, tabaka, artykuły dla palaczy zawarte w klasie 34, bibułka i ustniki papierosowe oraz zapalki.

(111) **159777** (220) 2001 07 20 (210) 238587
 (151) 2005 01 27
 (732) „Agencja J.A.R Spółka z ograniczoną odpowiedzialnością” Spółka komandytowa, Warszawa, PL.
 (540)



(531) 27.5
 (510), (511) **25** odzież, obuwie i nakrycia głowy.

(111) **159778** (220) 2001 07 20 (210) 238588
 (151) 2005 01 27
 (732) „Agencja J.A.R Spółka z ograniczoną odpowiedzialnością” Spółka komandytowa, Warszawa, PL.
 (540)



(531) 27.5
 (510), (511) **25** odzież, obuwie i nakrycia głowy.

(111) **159779** (220) 2001 07 20 (210) 238593
 (151) 2005 01 05
 (732) Śląskie Przedsiębiorstwo Silesiana Business Centre Spółka z o.o., Bielsko Biała, PL.
 (540)



Kolory znaku: czarny, czerwony
 (531) 27.5, 29.1

(510), (511) **37** całoroczne kompleksowe utrzymanie dróg, ulic i autostrad, w tym odśnieżanie, znakowanie pionowe i poziome, montaż barier, czyszczenie poboczy, naprawa uszkodzeń nawierzchni.

(111) **159780** (220) 2001 07 24 (210) 238693
 (151) 2005 02 28
 (732) BROWARY POLSKIE BROK-STRZELEC S.A., Kraków, PL.
 (540) GORAČZKA ŻŁOTA
 (510), (511) **32** piwo, napoje bezalkoholowe, soki i napoje owocowe.

(111) **159781** (220) 2001 07 23 (210) 238706
 (151) 2005 01 21
 (732) Przedsiębiorstwo Wielobranżowe GOLLAND Grzegorz Goł, Chorzów, PL.
 (540)



Kolory znaku: biały, żółty, szary

(531) 25.5, 27.5, 29.1
 (510), (511) **09** baterie do oświetlenia, baterie elektryczne, bezpieczniki elektryczne, przewody elektryczne, wskaźniki stosowane w elektryczności, wskaźniki strat elektrycznych, wtyczki i gniazda elektryczne, wyłączniki elektryczne, zelektryfikowane szyny do zawieszania reflektorów punktowych, złącza elektryczne, układy stabilizujące zapłonowe, **11** urządzenia i instalacje do oświetlenia budynków mieszkalnych, obiektów: przemysłowych i użyteczności publicznej, **42** projektowanie urządzeń i instalacji do oświetlenia budynków mieszkalnych, obiektów: przemysłowych i użyteczności publicznej.

(111) **159782** (220) 2001 07 25 (210) 238740
 (151) 2005 01 20
 (732) BIOTON Spółka z o.o., Warszawa, PL.
 (540) załbion
 (510), (511) **05** produkt farmaceutyczny.

(111) **159783** (220) 2001 07 30 (210) 238967
 (151) 2005 02 09
 (732) Amersham plc, Little Chalfont, GB.
 (540)



(531) 24.17, 26.4, 27.5
 (510), (511) **01** chemikalia i odczynniki chemiczne stosowane w przemyśle, w pracach naukowych i badawczych, preparaty biochemiczne i biologiczne stosowane w przemyśle oraz w pracach naukowych i badawczych, preparaty chemiczne do celów naukowych, preparaty diagnostyczne do celów naukowych, promieniotwórcze pierwiastki, izotopy, preparaty i odczynniki stosowane w przemyśle oraz pracach badawczych i naukowych, **05** farmaceutyczne i weterynaryjne preparaty, lekarstwa i substancje, diagnostyczne środki, preparaty i substancje do celów medycznych, środki kontrastowe do obrazowania medycznego, diagnostyczne środki skanujące stosowane in vivo, produkty radiofarmaceutyczne, radioaktywne źródła i standardy stosowane w medycynie nuklearnej, **09** aparaty i przyrządy stosowane w pracach naukowych, badaniach i w przemyśle, aparaty i przyrządy pomiarowe, aparaty i przyrządy obrazujące, aparaty i przyrządy radiologiczne, komputery i drukarki oraz oprogramowanie i programy komputerowe sto-

sowane z nimi, naczynia szklane oraz części i osprzęt do wszystkich w/w towarów, **10** aparaty i instrumenty chirurgiczne, medyczne, dentystyczne i weterynaryjne, zestawy diagnostyczne do testowania w celach medycznych, aparaty i instrumenty do diagnostyki medycznej, aparaty radiologiczne do celów diagnostycznych i medycznych, medyczne aparaty rentgenowskie oraz części i osprzęt do w/w towarów, **41** usługi edukacyjne w dziedzinie obrazowania i diagnostyki medycznej, prowadzenie seminariów, konferencji, sympozjów i warsztatów szkoleniowych odnoszących się do przemysłu farmaceutycznego i przeznaczonych dla lekarzy i pracowników firm farmaceutycznych, usługi szkoleniowe dotyczące w/w, **42** usługi badawcze i rozwojowe, usługi konsultacyjne dotyczące badań chemicznych i farmaceutycznych, usługi konsultacyjne dotyczące wynalazków i oceny leków oraz związków posiadających właściwości diagnostyczne, profilaktyczne i/lub terapeutyczne, pomoc techniczna w dziedzinie farmaceutycznej i nauk biologicznych, usługi analityczne w dziedzinie medycyny, preparatów farmaceutycznych i biochemii, usługi naukowe w dziedzinie biotechnologii, usługi doradcze odnoszące się do w/w, **44** medyczne usługi diagnostyczne, usługi w zakresie obrazowania medycznego.

(111) **159784** (220) 2001 07 30 (210) 239026
(151) 2005 01 27
(732) SAN-AT Spółka z o.o., Łódź, PL.
(540)



Kolory znaku: niebieski, czerwony, żółty
(531) 7.3, 24.15, 26.11, 27.5, 29.1
(510), (511) **11** urządzenia klimatyzacyjne, instalacje klimatyzacyjne, **37** instalacja urządzeń klimatyzacyjnych, usługi budowlane.

(111) **159785** (220) 2001 07 31 (210) 239068
(151) 2005 02 28
(732) „GEYER & HOSAJA Zakłady Gumowe w Mielcu”
Spółka z o.o., Mielec, PL.
(540)

SOLID

(531) 27.5
(510), (511) **12** dętki oraz zestawy i narzędzia do reperacji dętek, ogumienie i koła do pojazdów, opony bieżnikowane, bieżniki do bieżnikowania opon, materiały gumowe do bieżnikowania opon, gumowe pasy odpowietrzające i opony gumowe nie zawarte w innych klasach, środki antypoślizgowe do opon, gumowe elementy tapicerki samochodowej i wnętrza pojazdów, **37** usługi bieżnikowania, naprawy i wulkanizacji opon.

(111) **159786** (220) 2001 08 02 (210) 239130
(151) 2005 01 27
(732) NVIDIA Corporation, Santa Clara, US.
(540)

NVIDIA G-FORCE 2Go

(531) 27.5
(510), (511) **09** sprzęt komputerowy, urządzenia przetwarzające grafikę.

(111) **159787** (220) 2001 08 02 (210) 239132
(151) 2005 01 27

(732) The Procter & Gamble Company, Cincinnati, US.

(540) FRUITY POWER

(510), (511) **03** mydła, środki perfumeryjne, olejki eteryczne, kosmetyki, preparaty do pielęgnacji włosów, preparaty do czyszczenia, pielęgnacji i upiększania skóry, owłosionej skóry głowy i włosów, środki przeciw poceniu się i dezodoranty do użytku osobistego.

(111) **159788** (220) 2002 10 24 (210) 256637
(151) 2005 02 28 (441) 2003 05 05
(732) Kucjas Barbara, Chatier, Katowice, PL.
(540) Dolce Lady

(510), (511) **03** wyroby perfumeryjne w tym: perfumy, wody toaletowe, woda lawendowa, woda kolońska, dezodoranty do użytku osobistego.

(111) **159789** (220) 2003 10 20 (210) 271481
(151) 2005 03 07 (441) 2004 04 19
(732) ZAKŁADY FARMACEUTYCZNE POLPHARMA S.A.,
Starogard Gdański, PL.
(540) FLUOCIN
(510), (511) **05** produkty farmaceutyczne.

(111) **159790** (220) 2003 10 31 (210) 272069
(151) 2005 03 04 (441) 2004 04 19
(732) „MACTRONIC” MOCEK I SPÓŁKA Spółka Jawna,
Wrocław, PL.
(540)

MacTronic

(531) 26.4.1, 27.5.1

(510), (511) **09** akumulatory elektryczne, zasilacze elektryczne, baterie, ładowarki elektryczne baterii, urządzenia alarmowe, lasery nie do celów medycznych, liczniki, sygnalizacja świetlna i mechaniczna, trójkąty sygnalizacyjne i ostrzegawcze, urządzenia elektryczne do wabienia i zabijania insektów, wykrywacze fałszywych pieniędzy, detektory, filtry promieni ultrafioletowych do detektorów, **11** lampy: elektryczne, oświetleniowe, uliczne, luminescencyjne do oświetlenia, laboratoryjne, górnicze, bezpieczeństwa, gazowe, bakteriobójcze do oczyszczania powietrza, do akwarium, klosze, osłony, reflektory do lamp, oprawki szkła, palniki, rury i zawieszania do lamp, instalacje do oświetlenia, urządzenia do oświetlenia pojazdów, reflektory i światła do pojazdów, reflektory przeszukujące, światła do rowerów, lampki elektryczne na choinkę, latarki, latarki kieszonkowe, latarnie oświetleniowe, latarnie weneckie, żarówki, światła migające sygnalizacyjne stosowane w ruchu drogowym.

(111) **159791** (220) 2004 02 23 (210) 276709
(151) 2005 02 28 (441) 2004 05 31
(732) „OBORY w Kozienicach” Spółka z o.o., Kozienice, PL.
(540)



Kolory znaku: biały, granatowy

(531) 1.3.1, 9.1.10, 27.5.1, 29.1.4, 29.1.6

(510), (511) **29** jogurt, kefir, produkty mleczne, napoje mleczne lub na bazie mleka; mleko, maślanka, serwatka, śmietana; napoje energetyzujące (energy-drinki) na bazie mleka, **30** jogurt mrożony, napoje czekoladowe, kakaowe i kawowe z mlekiem.

(111) **159792** (220) 2001 08 02 (210) 239133
(151) 2005 01 27
(732) 3M Company, St.Paul, US.

(540) SOF-LEX
(510), (511) **10** przyrządy dentystyczne i zestawy zawierające takie przyrządy, mandryny, wiertła, krażki, bańki, kółka, sztyfty, szczotki i paski ściernie, używane do szlifowania, polerowania lub wykańczania uzupełnień protetycznych.

(111) **159793** (220) 2001 08 03 (210) 239161
(151) 2005 01 19
(732) Urząd Marszałkowski Województwa Mazowieckiego, Warszawa, PL.
(540)



Kolory znaku: niebieski

(531) 7.1, 27.5, 29.1
(510), (511) **36** zarządzanie nieruchomościami, **39** usługi składowania i magazynowania dokumentów.

(111) **159794** (220) 2001 08 02 (210) 239178
(151) 2005 01 10
(732) GRAMINEX Spółka z o.o., Piotrków Trybunalski, PL.
(540)



Kolory znaku: czarny, zielony, żółty
(531) 26.4, 26.11, 27.5, 29.1
(510), (511) **31** nasiona rolnicze i ich mieszanki.

(111) **159795** (220) 2001 08 02 (210) 239179
(151) 2005 01 10
(732) GRAMINEX Spółka z o.o., Piotrków Trybunalski, PL.
(540)

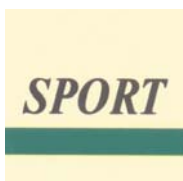

Kolory znaku: czarny, zielony, kremowy
(531) 26.4, 26.11, 27.5, 29.1
(510), (511) **31** nasiona rolnicze i ich mieszanki.

(111) **159796** (220) 2001 08 02 (210) 239198
(151) 2005 02 14
(732) Przedsiębiorstwo Produkcyjno-Handlowe „IMPLAS” Jerzy Młyńczak, Częstochowa, PL.
(540)

IMPLAS

(531) 27.5
(510), (511) **25** części do obuwia.

(111) **159797** (220) 2001 08 06 (210) 239264
(151) 2005 01 25
(732) Syngenta Participations AG, Basel, CH.
(540) COLZOR
(510), (511) **05** środki do niszczenia robactwa, herbicydy, fungicydy.

(111) **159798** (220) 2001 08 06 (210) 239270
(151) 2005 02 14
(732) LUBELLA Spółka Akcyjna, Lublin, PL.
(540)

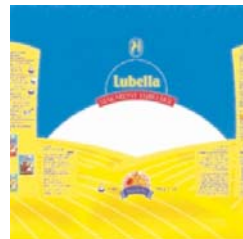

Kolory znaku: niebieski, żółty, pomarańczowy, biały, czerwony
(531) 6.7, 9.1, 26.2, 27.5, 29.1
(510), (511) **30** makarony.

(111) **159799** (220) 2001 08 06 (210) 239280
(151) 2005 01 25
(732) Poznańskie Zakłady Zielarskie „HERBAPOL” S.A., Poznań, PL.
(540) alliovet
(510), (511) **05** dodatki do pasz dla celów leczniczych, **31** dodatki do pasz nie dla celów leczniczych, pasze wzmacniające dla zwierząt.

(111) **159800** (220) 2001 08 06 (210) 239281
(151) 2005 01 25
(732) Poznańskie Zakłady Zielarskie „HERBAPOL” S.A., Poznań, PL.
(540) benzapur
(510), (511) **05** produkty farmaceutyczne.

(111) **159801** (220) 2003 11 05 (210) 272253
(151) 2005 01 11 (441) 2004 04 19
(732) Przedsiębiorstwo Produkcyjno-Handlowo-Usługowe „KINGA” Mirosław Wieczorek - Ryszard Wieczorek, Wieliczka, PL.
(540) KINGA
(510), (511) **32** woda mineralna.

(111) **159802** (220) 2003 07 04 (210) 266984
(151) 2005 03 04 (441) 2004 01 12
(732) BROWAR AMBER Andrzej Przybyło, Bielkówko, PL.
(540)



Kolory znaku: ciemnoczerwony, czerwony, złoty, beżowy, biały, czarny, brązowy
(531) 2.1.1, 25.1.5, 25.1.15, 26.1.1, 27.5.1, 27.5.5, 29.1.15
(510), (511) **32** piwo.

(111) **159803** (220) 2000 12 22 (210) 229407
 (151) 2005 01 12
 (732) AMICUS Inkaso i Windykacja Należności Spółka z o.o.,
 Mysłowice, PL.
 (540)



(531) 26.3, 26.13, 27.5
 (510), (511) **36** usługi zarządzania majątkiem, usługi ściągania należności, usługi rozliczeń finansowych transakcji, usługi zarządzania finansami, usługi skupu długów, usługi opłat ratalnych, usługi pośrednictwa w kupnie i sprzedaży wierzycielności, usługi pośrednictwa w obrocie kapitałowym.

(111) **159804** (220) 2001 07 19 (210) 238418
 (151) 2005 02 11
 (732) Zjednoczone Przedsiębiorstwa Rozrywkowe Spółka Akcyjna,
 Warszawa, PL.
 (540) WHEEL OF FORTUNE

(510), (511) **28** gry elektroniczne inne niż telewizyjne, gry towarzyskie planszowe, gry hazardowe w karty, gry hazardowe losowe, gry hazardowe cyfrowe, gry hazardowe w ruletkę, kości do gier, kule do gier, stoły bilardowe, stoły do tenisa stołowego, stoły świetlicowe do gry w piłkę nożną, palety do rzucania do gier, piłki do gier, rzutki do tarczy do gier, szachownice do gier, żetony do gier, aparatura do sztuk magicznych dla cyrków i salonów rozrywki, **35** prowadzenie usług w zakresie: aukcji publicznych, doradztwa w zakresie organizowania i kierowania działalnością gospodarczą, dystrybucji i rozpowszechniania materiałów reklamowych: próbek, druków, prospektów, broszur, dekoracji wystaw sklepowych, pokazów towarów, produkcji reklam radiowych i telewizyjnych, organizowania wystaw reklamowych, organizowania pokazów mody, **36** prowadzenie usług w zakresie: agencji skupu długów, deponowania papierów wartościowych, deponowania przedmiotów wartościowych, depozytów sejfowych, kantorów wymiany pieniędzy, lokaty kapitałowych, zarządzania finansami, zarządzania nieruchomościami, **41** prowadzenie usług w zakresie: agencji teatralnych, organizowania loterii, cyrków, lunaparków, tresury zwierząt, kultury fizycznej, montażu programów radiowych i telewizyjnych, organizowania konkursów edukacyjnych lub rozrywkowych, publikowania tekstów innych niż teksty reklamowe, usług rozrywki sportowej i hazardowej, usług rozrywki radiowej i telewizyjnej, usług związanych z organizacją wypoczynku.

(111) **159805** (220) 2001 08 07 (210) 239305
 (151) 2005 01 07
 (732) Zakład Produkcyjno-Handlowo-Usługowy „DELIC-POL”
 Spółka z o.o., Lindów, PL.
 (540)

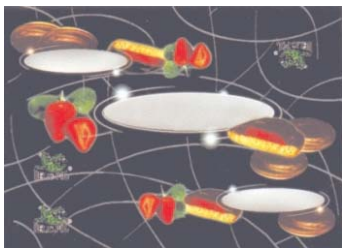

Kolory znaku: biały, czarny, szary, czerwony, zielony, jasnożółty, czekoladowy, brązowy
 (531) 4.3, 5.7, 8.1, 26.1, 26.11, 29.1
 (510), (511) **30** ciasta, ciasteczka, wyroby ciastkarskie, wyroby piekarnicze, wyroby cukiernicze, wyroby czekoladowe, ciasta w pro-

szku, batony, biszkopty, bułeczki słodkie, ciasta z owocami, herbatniki, słodycze, słodycze na choinkę, wafle.

(111) **159806** (220) 2001 08 07 (210) 239306
 (151) 2005 01 07
 (732) Zakład Produkcyjno-Handlowo-Usługowy „DELIC-POL”
 Spółka z o.o., Lindów, PL.
 (540)

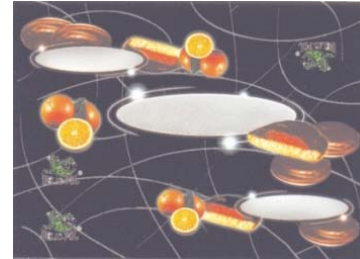

Kolory znaku: biały, czarny, jasnożółty, zielony, pomarańczowy, czekoladowy, szary, brązowy, czerwony
 (531) 4.3, 5.7, 8.1, 26.1, 26.11, 29.1
 (510), (511) **30** ciasta, ciasteczka, wyroby ciastkarskie, wyroby piekarnicze, wyroby cukiernicze, wyroby czekoladowe, ciasta w proszku, batony, biszkopty, bułeczki słodkie, ciasta z owocami, herbatniki, słodycze, słodycze na choinkę, wafle.

(111) **159807** (220) 2001 08 08 (210) 239354
 (151) 2005 01 12
 (732) BAYER AG, Leverkusen, DE.
 (540) FACTOR

(510), (511) **01** produkty chemiczne do celów rolniczych i gospodarki leśnej, środki do zaprawiania ziarna siewnego (zawarte w klasie 1), nawozy, **05** środki do tepienia szkodników zwierzęcych i roślinnych, insektycydy, herbicydy, fungicydy.

(111) **159808** (220) 2001 08 08 (210) 239356
 (151) 2005 01 12
 (732) Abbott GmbH & Co. KG, Wiesbaden, DE.
 (540)



Ganaton

Kolory znaku: zielony, czerwony, biały, szaro-biały, czarny
 (531) 25.5, 27.5, 29.1
 (510), (511) **05** produkty farmaceutyczne.

(111) **159809** (220) 2001 08 07 (210) 239369
 (151) 2004 12 27
 (732) „Polifarb Cieszyn-Wrocław” Spółka Akcyjna, Wrocław, PL.
 (540) AKRYPUR
 (510), (511) **02** farby, lakiery, emalie.

(111) **159810** (220) 2001 08 07 (210) 239370
 (151) 2004 12 20
 (732) „Polifarb Cieszyn-Wrocław” Spółka Akcyjna, Wrocław, PL.
 (540) UNILAK
 (510), (511) **02** farby, lakiery, emalie.

(111) **159811** (220) 2001 08 07 (210) 239371
 (151) 2004 12 20
 (732) „Polifarb Cieszyn-Wrocław” Spółka Akcyjna, Wrocław, PL.
 (540) POLLEX
 (510), (511) **02** farby, lakiery, emalie.

(111) **159812** (220) 2001 08 07 (210) 239374
 (151) 2004 12 20
 (732) „Polifarb Cieszyn-Wrocław” Spółka Akcyjna, Wrocław, PL.
 (540) LAZURTEX
 (510), (511) **02** farby, lakiery, emalie.

(111) **159813** (220) 2001 08 07 (210) 239376
 (151) 2004 12 20
 (732) „Polifarb Cieszyn-Wrocław” Spółka Akcyjna, Wrocław, PL.
 (540) GRUNTOPUR
 (510), (511) **02** farby, lakiery, emalie.

(111) **159814** (220) 2001 08 07 (210) 239378
 (151) 2004 12 20
 (732) „Polifarb Cieszyn-Wrocław” Spółka Akcyjna, Wrocław, PL.
 (540) AKWACEL
 (510), (511) **02** farby, lakiery, emalie.

(111) **159815** (220) 2001 08 07 (210) 239379
 (151) 2004 12 20
 (732) „Polifarb Cieszyn-Wrocław” Spółka Akcyjna, Wrocław, PL.
 (540) AKRYNIT
 (510), (511) **02** farby, lakiery, emalie.

(111) **159816** (220) 2001 08 08 (210) 239397
 (151) 2004 12 27
 (732) Zakłady Przemysłu Cukierniczego MIESZKO SA,
 Racibórz, PL.
 (540) mieszko rajaska mieszanka
 (510), (511) **30** wyroby cukiernicze, słodczy, lody.

(111) **159817** (220) 2001 08 10 (210) 239454
 (151) 2005 01 06
 (732) Agencja Informacyjno Filmowa Spółka z o.o., Warszawa, PL.
 (540)



Kolory znaku: niebieski, żółty
 (531) 27.5, 29.1
 (510), (511) **41** produkcja programu telewizyjnego dla młodzieży teleturniej „EURO-QUIZ”.

(111) **159818** (220) 2001 08 09 (210) 239477
 (151) 2005 02 07
 (732) Fabryka Kosmetyków „POLLENA-EWA” Spółka Akcyjna,
 Łódź, PL.
 (540) Hydrobalance
 (510), (511) **03** środki kosmetyczne, perfumeryjne i higieniczne do pielęgnacji ciała, rąk, paznokci i włosów w postaci kremów, emulsji, żeli, lotionów, toników i pianek, dezodoranty osobiste, perfumy, wody kolońskie i toaletowe, pianki, żele, kremy do golenia, po goleniu, płyny po goleniu.

(111) **159819** (220) 2001 08 10 (210) 239532
 (151) 2005 03 02
 (732) Przedsiębiorstwo Produkcji Sorbentów i Rekultywacji
 „ELTUR-WAPORE” Spółka z o.o., Bogatynia, PL.
 (540)



Kolory znaku: biały, czarny, niebieski, srebrno-szary, zielony
 (531) 25.7, 27.5, 29.1
 (510), (511) **01** produkty chemiczne przeznaczone dla przemysłu, rolnictwa, ogrodnictwa i leśnictwa, produkty chemiczne stosowane do absorpcji zanieczyszczeń gazowych w spalinach - sorbenty, preparaty do oczyszczania gazów, uboczne produkty spalania z energetyki: popioły lotne, żużle paleniskowe, mieszanki do gaśnic, nawozy użyźniające glebę, dolomit, kaolin, spoiwa do betonu, sypanki mieszanki ceramiczne do spiekania, mieszanki do produkcji ceramiki technicznej, **07** maszyny, części maszyn dla budownictwa, energetyki, górnictwa, transportu i ochrony środowiska o ile zawarte są w klasie **7**, **19** materiały budowlane niemetalowe, hydrauliczne środki wiążące: cement, gips, kreda, wapno, mieszanki hydraulicznych środków wiążących z piaskiem, żwirem, żużlem, zaprawy budowlane, beton, betonowe elementy budowlane, prefabrykaty betonowe i żelbetowe, konstrukcyjne elementy niemetalowe dla budownictwa, gipsowe elementy budowlane, pustaki gipsowe, płyty z gipsokartonu, glina, glina ceglarska, cegły, płytki podłogowe niemetalowe, materiały do budowy i pokryć dróg, materiały wiążące do budowy dróg: asfalt, bitumy, **35** usługi prowadzenia agencji importowo-eksportowej, agencji reklamowej i informacji handlowej, analizy kosztów, badania rynku, badania w dziedzinie działalności gospodarczej, organizowanie wystaw, pokazów towarów w celach handlowych lub reklamowych, doradztwo w zakresie prowadzenia i zarządzania działalnością gospodarczą w zakresie wydobywania, eksploatacji i przetwarzania surowców mineralnych i produkcji sorbentów, hydraulicznych środków wiążących, mieszankę hydraulicznych środków wiążących z kruszywem, materiałami pucolanowymi i/lub materiałami chemicznymi, zgrupowanie na rzecz osób trzecich różnych towarów pozwalające nabywcy je oglądać i kupować w hurtowniach, sklepach i komisach surowców mineralnych, materiałów budowlanych, materiałów do budowy dróg, maszyn, urządzeń i sprzętu technicznego, **36** usługi finansowe, operacje finansowe, inwestycje kapitałowe, leasing maszyn, urządzeń i środków transportu, doradztwo w sprawach finansowych, **37** usługi budowlano-remontowe, budowlane prace izolacyjne, roboty ziemne, rekultywacja terenów zdegradowanych lub zdewastowanych w tym zrobów zwałowych, wyrobisk i wysypisk odpadów, roboty wydobywcze w górnictwie odkrywkowym i usługi eksploatacji kamieniołomów skał wapiennych, gipsu, kredy, kaolinu, gliny i żwiru, modernizacje, remonty, naprawy, przeglądy, konserwacje i serwis maszyn, urządzeń przemysłowych i ochrony środowiska, **39** transport, transport samochodowy, transport kolejowy, transport poprzez rurociągi, spedycja, rozładunek, magazynowanie i składowanie towarów, **40** usługi obróbki i przetwarzania materiałów, sortowanie odpadów i produktów spalania z energetyki: popiołów lotnych i żużli paleniskowych, recykling odpadków i odpadów, unieszkodliwianie odpadów, oczyszczanie powietrza, uzdatnianie wody, obróbka metali, obróbka galwaniczna, cieplna i ciepło-chemiczna metali, napawanie proszkami ceramicznymi i metalicznymi częściami maszyn i urządzeń, usługi kowalskie i spawalnicze, ścinanie drzew, obróbka drewna, przecieranie surowca drzewnego, struganie i suszenie tarcicy, **41** usługi w zakresie edukacji ekologicznej-gospodarczego wykorzystania popiołów lotnych i żużli paleniskowych, produkcji sorbentów, rekultywacji, organizowanie sympozjów, szkoleń, **42** projektowanie górnictw robót odkrywkowych, robót ziemnych i rekultywacyjnych, prace naukowo-techniczne, badania techniczne i pomiary w zakresie gospodarczego wykorzystania ubocznych produktów

spalania z energetyki, rekultywacji i ochrony środowiska, doradztwo w zakresie ochrony środowiska, doradztwo budowlane w zakresie zastosowania popiołów lotnych i żużli paleniskowych w inżynierii, budownictwie, drogownictwie i rekultywacji.

(111) **159820** (220) 2001 08 13 (210) 239549
(151) 2004 12 08
(732) Telewizja Polska Spółka Akcyjna, Warszawa, PL.
(540)

Małe Ojczyzny

(531) 27.5

(510), (511) **09** urządzenia i przyrządy: fotograficzne, kinematograficzne, optyczne do celów dydaktycznych, urządzenia do nagrywania, transmisji lub reprodukcji dźwięku lub obrazu, magnetyczne nośniki danych, płyty (dyski) z nagraniami, automaty sprzedające i mechanizmy do urządzeń uruchamianych przez wrzucenie monety, maszyny liczące, sprzęt przetwarzający dane i komputery, gry telewizyjne, gry komputerowe, **28** gry i zabawki, artykuły sportowe i gimnastyczne nie ujęte w innych klasach, ozdoby choinkowe, kart do gry, **35** usługi reklamowe i produkcja reklam telewizyjnych, radiowych, kinowych poprzez sieć komputerową i internet, usługi w zakresie marketingu i public relations, usługi w zakresie rejestracji, transkrypcji, składania, kompilacji i systematyzowania wiadomości tekstowych i cyfrowych, organizacja wystaw handlowych i reklamowych, dystrybucja materiałów reklamowych, **38** przekazywanie fonii i/lub wizji, rozpowszechnianie programów, reportaży i konkursów telewizyjnych lub radiowych, teleturniejów, zbieranie i przekazywanie wiadomości, usługi w zakresie organizowania systemów transmisyjnych, **41** produkcja programów, reportaży i konkursów telewizyjnych lub radiowych, teleturniejów, organizowanie imprez artystycznych, estradowych, sportowych, rekreacyjnych, usługi w zakresie organizowania nauki i szkoleń, organizowanie imprez o charakterze edukacyjnym i kulturalnym, usługi wynajmu dekoracji, kostiumów i rekwizytów i studiów nagrań, oraz sprzętu radiowego, telewizyjnego, kinematograficznego i nagrań, usługi wydawnicze, **42** wykonywanie opinii i badań w zakresie działalności multimedialnej.

(111) **159821** (220) 2001 08 13 (210) 239617
(151) 2005 01 31
(732) „TEX-HURT” Spółka z o.o., Kraków, PL.
(540)



Kolory znaku: żółty, ciemnoniebieski

(531) 26.4, 27.5, 29.1

(510), (511) **25** bluzki, bluzy, buty, buty narciarskie, buty piłkarskie, buty sznurowane, chodaki, cholewki do obuwia, czapki, kalesze, kamizelki, kostiumy kąpielowe, kombinezony, kombinezony do jazdy na nartach wodnych, kolce do butów piłkarskich, koszule męskie, koszulki, krawaty, ubrania dla kolarzy, obuwie, obcasy do butów, obcasy, napiętki, okucia do obuwia, paski do obuwia, środki antypoślizgowe do obuwia, obuwie plażowe, obuwie sportowe, odzież, odzież wodoodporna, odzież z imitacji skóry, odzież ze skóry, opaski na głowę, pantofle, pantofle ranne, paski do odzieży, płaszcze kąpielowe, rękawice, sandały, skarpety, spodenki, spodnie, spódnice, swetry, stalki metalowe do butów, stroje gimnastyczne, szale, szaliki, T-shirty, wkładki do obuwia, wkładki wewnętrzne do butów, haczyki do obuwia, kłamry do butów, sznurowadła, ozdoby do obuwia, sprzączki do obuwia, **42** usługi projektowe w zakresie obuwia i odzieży, usługi wzornictwa w zakresie obuwia i odzieży, testowanie materiałów obuwniczych.

(111) **159822** (220) 2001 08 14 (210) 239620
(151) 2005 02 28
(732) MASPEX WADOWICE Spółka z o.o., Wadowice, PL.
(540) Roolsy - lekkie chrupanie na okrągło
(510), (511) **30** słodczyce, cukierki, cukierki twarde, landrynki, cukierki z witaminami, drażetki polerowane, drażetki z masą otoczoną powłoką z cukru, bułki, biszkopty, bułeczki słodkie, chleb, chleb bezdrożdżowy, pieczywo chrupkie, ciasto na ciastka, chipsy, herbatniki, suchary, produkty zbożowe, ziarna zbóż, wyroby piekarnicze, wyroby ciastkarskie, wyroby mączne, ciastka, muesli, płatki kukurydziane.

(111) **159823** (220) 2001 08 14 (210) 239621
(151) 2005 02 28
(732) MASPEX WADOWICE Spółka z o.o., Wadowice, PL.
(540)



Kolory znaku: biały, żółty, kremowy, brązowy

(531) 5.7, 5.9, 26.1, 27.5, 29.1

(510), (511) **30** bułki, biszkopty, bułeczki słodkie, chleb, chleb bezdrożdżowy, pieczywo chrupkie, chipsy, chipsy smakowe, herbatniki, keks ryżowy, krakersy, suchary, produkty zbożowe, ziarna zbóż, wyroby piekarnicze, wyroby mączne.

(111) **159824** (220) 2001 08 14 (210) 239623
(151) 2005 02 28
(732) MASPEX WADOWICE Spółka z o.o., Wadowice, PL.
(540)



Kolory znaku: biały, żółty, kremowy, brązowy

(531) 5.7, 8.3, 26.1, 27.5, 29.1

(510), (511) **30** bułki, biszkopty, bułeczki słodkie, chleb, chleb bezdrożdżowy, pieczywo chrupkie, chipsy, chipsy smakowe, herbatniki, keks ryżowy, krakersy, suchary, produkty zbożowe, ziarna zbóż, wyroby piekarnicze, wyroby mączne.

(111) **159825** (220) 2001 08 14 (210) 239624
(151) 2005 02 28
(732) MASPEX WADOWICE Spółka z o.o., Wadowice, PL.

(540)

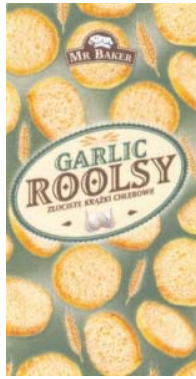

Kolory znaku: biały, żółty, kremowy, brązowy, zielony
(531) 5.7, 5.9, 26.1, 27.5, 29.1

(510), (511) **30** bułki, biszkopty, bułeczki słodkie, chleb, chleb bezdrożdżowy, pieczywo chrupkie, chipsy, chipsy smakowe, herbatniki, keks ryżowy, krakersy, suchary, produkty zbożowe, ziarna zbóż, wyroby piekarnicze, wyroby mączne.

(111) **159826** (220) 2001 08 14 (210) 239625
(151) 2005 02 28
(732) MASPEX WADOWICE Spółka z o.o., Wadowice, PL.
(540)

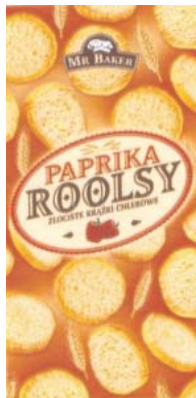

Kolory znaku: biały, żółty, kremowy, brązowy, czerwony, zielony
(531) 5.7, 5.9, 26.1, 27.5, 29.1

(510), (511) **30** bułki, biszkopty, bułeczki słodkie, chleb, chleb bezdrożdżowy, pieczywo chrupkie, chipsy, chipsy smakowe, herbatniki, keks ryżowy, krakersy, suchary, produkty zbożowe, ziarna zbóż, wyroby piekarnicze, wyroby mączne .

(111) **159827** (220) 2001 08 16 (210) 239713
(151) 2005 01 06
(732) ING Bank Śląski Spółka Akcyjna, Katowice, PL.
(540) karta luz
(510), (511) **18** aktówki, dyplomatki, teczki skórzane, etui na klucze, klasery na karty wizytowe, etui na karty płatnicze, portfele, parasole, plecaki, torby podróżne, **36** operacje bankowe, usługi finansowe, analizy finansowe, doradztwo finansowe, informacja bankowa, inwestycje kapitałowe, lokaty kapitałów, kredytowanie, pośrednictwo finansowe, finansowanie pożyczek, transakcje finansowe, transfer elektroniczny środków finansowych, zarządzanie finansami.

(111) **159828** (220) 2001 08 16 (210) 239715
(151) 2005 01 06
(732) ING Bank Śląski Spółka Akcyjna, Katowice, PL.
(540) karta spoko
(510), (511) **16** afisze, albumy, bilety, broszury, czasopisma, okładki na dokumenty, druki, katalogi, książki, almanachy, kalendarze,

blankiety, bilety, gazety, materiały informacyjno promocyjne, druki jako przesyłki pocztowe, formularze, notesy, materiały szkoleniowe i instruktażowe, publikacje, okładki na czekki, segregatory na dokumenty, kartki okolicznościowe, chorągiewki papierowe, karty pocztowe, prospekty, pióra, długopisy, podstawki do długopisów i ołówków, torby do pakowania z papieru lub tworzyw sztucznych, **18** aktówki, dyplomatki, teczki skórzane, etui na klucze, klasery na karty wizytowe, etui na karty płatnicze, portfele, parasole, plecaki, torby podróżne, **36** operacje bankowe, usługi finansowe, analizy finansowe, doradztwo finansowe, informacja bankowa, inwestycje kapitałowe, lokaty kapitałów, kredytowanie, pośrednictwo finansowe, powiernictwo finansowe, finansowanie pożyczek, transakcje finansowe, transfer elektroniczny środków finansowych, zarządzanie finansami.

(111) **159829** (220) 2001 08 20 (210) 239803
(151) 2005 03 07
(732) GlaxoSmithKline Biologicals S.A., Rixensart, BE.
(540) CLAMYDRIX
(510), (511) **05** preparaty i substancje farmaceutyczne dla ludzi, szczepionki.

(111) **159830** (220) 2001 08 20 (210) 239806
(151) 2005 02 11
(732) „NOMI” Spółka Akcyjna, Kielce, PL.
(540)



Kolory znaku: biały, zielony

(531) 27.5, 29.1

(510), (511) **01** kleje do celów przemysłowych, kleje do tapet, kleje do płytek ściennych, kleje inne niż do papieru lub do użytku domowego, **02** farby, lakiery, rozcieńczalniki do farby i lakierów, **27** dywany, chodniki, maty, wykładziny podłogowe, linoleum.

(111) **159831** (220) 2001 08 20 (210) 239807
(151) 2005 02 11
(732) „NOMI” Spółka Akcyjna, Kielce, PL.
(540)



Kolory znaku: biały, pomarańczowy

(531) 27.5, 29.1

(510), (511) **01** produkty chemiczne stosowane w przemyśle, pracach badawczych, fotografii, jak również w rolnictwie, ogrodnictwie i leśnictwie, nie przetworzone żywice syntetyczne, kleje, spoiwa stosowane w przemyśle, **02** farby, lakiery, zaprawa cementowa, kit, rozcieńczalniki do farb i lakierów, środki zapobiegające korozji i zabezpieczające drewno, **03** środki czyszczące, polejujące i ścierające, **04** węgiel drzewny, świece, **06** budowlane materiały metalowe, przenośne metalowe konstrukcje budowlane, drobne wyroby żelazne, pojedyncze drobne wyroby metalowe, **07** kosiarki, piły łańcuchowe, **08** narzędzia i przyrządy ręcznie sterowane, **09** urządzenia i przyrządy elektryczne, wagowe, pomiarowe, urządzenia do gaszenia ognia, **11** urządzenia do: oświetlania, ogrzewania, wytwarzania pary, gotowania, chłodzenia, suszenia, wentylacji, zasilania wodą i do celów sanitarnych, **12** taczki, **16** pędzle malarskie, wałki do malowania ścian, wyroby z papieru, tektury nie ujęte w innych klasach, **17** materiały uszczelniające, żywice akrylowe półprodukty, **19** boazerie, zaprawa murarska, drzwi niemetalowe, futryny do drzwi niemetalowe, gips, listwy niemetalowe, **20** stoły, stoły warsztatowe, półki meblowe, kołki do ścian niemetalowe, **21** zraszacze, zraszacze do kwiatów i roślin, **27** tapety papierowe, dywany, chodniki, wykładziny podłogowe, maty, linoleum, **31** nasiona, rośliny i kwiaty .

(111) **159832** (220) 2001 08 20 (210) 239808
 (151) 2005 02 11
 (732) „NOMI” Spółka Akcyjna, Kielce, PL.
 (540)

NOMI

Kolory znaku: pomarańczowy, niebieski

(531) 27.5, 29.1

(510), (511) **01** produkty chemiczne stosowane w przemyśle, pracach badawczych, fotografii, jak również w rolnictwie, ogrodnictwie i leśnictwie, nie przetworzone żywice syntetyczne, kleje, spoiwa stosowane w przemyśle, **02** farby, lakiery, pokosty, środki zapobiegające korozji i zabezpieczające drewno, barwniki, zaprawy farbiarskie, żywice naturalne, folie metalowe i formy proszkowe dla malarzy, **03** środki czyszczące, polerujące i ścierające, **04** oleje przemysłowe i tłuszcze, smary, mieszaniny pochłaniające kurz, nawilżające i wiążące, paliwa i materiały oświetleniowe, świece i knoty, **05** środki odkażające, środki do zwalczania robactwa, fungicydy, herbicydy, **06** metale nieszlachetne i ich stopy, budowlane metalowe materiały, przenośne metalowe konstrukcje budowlane, drobne wyroby żelazne, pojedyncze drobne wyroby metalowe, rury i tuby metalowe, przewody nieelektryczne i przewody drutowe z metali nieszlachetnych, **07** maszyny i obrabiarki, mechaniczne narzędzia rolnicze, **08** narzędzia i przyrządy ręcznie sterowane, wyroby nożownicze, **09** urządzenia i przyrządy: elektryczne, wagowe, pomiarowe, urządzenia do gaszenia ognia, **11** urządzenia do: oświetlania, ogrzewania, wytwarzania pary, gotowania, chłodzenia, suszenia, wentylacji, zasilania wodą i do celów sanitarnych, **17** kauczuki, gutaperka i wyroby z tych materiałów nie ujęte w innych klasach, materiały uszczelniające, pakuły, materiały izolacyjne, rury elastyczne, połączenia rurowe niemetalowe, **19** materiały budowlane niemetalowe, rury sztywne stosowane w budownictwie niemetalowe, **20** meble, lustra, ramki obrazowe, wyroby nie ujęte w innych klasach z drewna, korka, trzciny, wikliny, tworzyw sztucznych, **21** przybory kuchenne i gospodarstwa domowego oraz pojemniki wykonane nie z metali szlachetnych ani nie pokrywane nimi, sprzęt do czyszczenia, wyroby szklane, porcelanowe i ceramiczne nie ujęte w innych klasach, **22** liny, sznury, materiały napawające i uszczelniające z wyjątkiem gum lub tworzyw sztucznych, **24** tekstylia i wyroby włókiennicze nie ujęte w innych klasach, obrusy, **27** dywany, chodniki, słomianki, maty, linoleum, dywaniki samochodowe, wykładziny podłogowe, kobierce, wykładziny podłogowe izolacyjne, wykładziny podłogowe winylowe, **31** nasiona, rośliny i kwiaty, **39** transport, pakowanie i składowanie towarów.

(111) **159833** (220) 2001 08 21 (210) 239835
 (151) 2005 01 26
 (732) INCENTI Spółka Akcyjna, Warszawa, PL.
 (540)

INCENTI

(531) 27.5

(510), (511) **38** przesyłanie informacji, przesyłanie danych przy pomocy terminali komputerowych, przesyłanie informacji tekstowej i obrazowej przez komputery, przesyłanie danych przy pomocy sieci światłowodów, **42** odpłatne udostępnianie czasu dostępu do komputerowych baz danych, odpłatne udostępnianie czasu dostępu do komputerów w celu przetwarzania danych, odzyskiwanie komputerowych baz danych, wypożyczanie oprogramowania komputerów, aktualizacja oprogramowania komputerów, opracowanie oprogramowania komputerów, wypożyczanie komputerów, wypożyczanie oprogramowania informatycznego, doradztwo w sprawie sprzętu komputerowego, analiza systemów komputerowych.

(111) **159834** (220) 2001 08 21 (210) 239848
 (151) 2005 01 03

(732) Spółdzielnia Wydawnicza „CZYTELNIK”, Warszawa, PL.
 (540)



Kolory znaku: żółty, granatowy

(531) 27.5, 29.1

(510), (511) **16** papier, karton, dzienniki, czasopisma, książki, fotografie, papeteria.

(111) **159835** (220) 2001 08 22 (210) 239873
 (151) 2005 01 20 (441) 2002 02 25
 (732) INSTYTUT ZOOTECHNIKI Zootechniczny Zakład Doświadczalny, Kołuda Wielka, PL.
 (540)



Kolory znaku: biały, zielony, pomarańczowy

(531) 3.7, 27.5, 29.1

(510), (511) **31** gęsi białe kołudzkie, **44** hodowla drobiu zarodowego.

(111) **159836** (220) 2001 08 23 (210) 239971
 (151) 2005 02 14 (441) 2002 02 25
 (732) Zakład Produkcyjno - Handlowo - Usługowy DELIC-POL Spółka z o.o., Lindów, PL.
 (540)

**herbatniki
 serdeczne**

(531) 27.5

(510), (511) **30** ciasteczka, wyroby ciastkarskie, herbatniki.

(111) **159837** (220) 2001 08 23 (210) 239987
 (151) 2005 01 11 (441) 2002 02 25
 (732) Top Farms „Głubczyce” Kombinat Rolny Spółka z o.o., Głubczyce, PL.
 (540)



Kolory znaku: zielony, żółty, czarny

(531) 26.1, 27.5, 29.1

(510), (511) **31** produkty rolnicze, ogrodnicze, leśne, świeże owoce, jarzyny, ziemniaki, nasiona, ziarna, rośliny i naturalne kwiaty, żywe zwierzęta, **39** konfekcjonowanie towarów, pakowanie, paczkowanie, dystrybucja towarów rolniczych, ogrodniczych i leśnych.

(111) **159838** (220) 2001 08 23 (210) 240040
 (151) 2005 01 31 (441) 2002 02 25
 (732) Casio Keisanki Kabushiki Kaisha (Casio Computer Co.,Ltd.),
 Tokio, JP.

(540) FILM WATCH

(510), (511) **14** metale szlachetne i ich stopy oraz wyroby z metali szlachetnych lub pokrywane nimi, nie ujęte w innych klasach, wyroby jubilerskie, kamienie szlachetne, instrumenty zegarmistrzowskie i chronometryczne, włączając zegary i zegarki elektroniczne, części i osprzęt zawarte w tej klasie do wszystkich w/w towarów.

(111) **159839** (220) 2001 08 27 (210) 240091
 (151) 2005 01 25 (441) 2002 03 11

(732) Fabryka Pieczywa Cukierniczego Kaliszanka Spółka z o.o., Kalisz, PL.

(540)



Kolory znaku: biało-miodowy, czerwony, brązowy, beżowy, żółty
 (531) 2.5, 8.1, 27.5, 29.1

(510), (511) **30** wyroby ciastkarskie, wafle.

(111) **159840** (220) 2001 08 27 (210) 240092
 (151) 2005 01 25 (441) 2002 03 11

(732) Fabryka Pieczywa Cukierniczego Kaliszanka Spółka z o.o., Kalisz, PL.

(540)



Kolory znaku: biały, zielony, brązowy, beżowy, jasnozielony, żółty

(531) 2.5, 5.7, 8.1, 27.5, 29.1

(510), (511) **30** wyroby ciastkarskie, wafle.

(111) **159841** (220) 2001 08 27 (210) 240150
 (151) 2005 02 23 (441) 2002 03 11

(732) „ANCOR HMG EUROPA” Spółka z o.o., Polkowice, PL.

(540)



Kolory znaku: niebieski, biały

(531) 26.11, 27.5, 29.1

(510), (511) **19** materiały niemetalowe do budowy oraz pokryć nawierzchni dróg i mostów, drogowe bloki i płyty niemetalowe, pokrycia niemetalowe ścian i podłóg, powłoki i płyty niemetalowe z materiałów budowlanych, kształtowniki niemetalowe z betonu polimerowego i laminatu, kształtki rurowe niemetalowe z betonu polimerowego i laminatu, **20** zbiorniki niemetalowe, **27** wykładziny podłogowe izolacyjne i chemoodporne, **37** zabezpieczanie przed korozją i czynnikami chemicznymi, **40** laminowanie.

(111) **159842** (220) 2001 08 30 (210) 240213
 (151) 2005 03 07 (441) 2002 03 11

(732) „GEYER & HOSAJA Zakłady Gumowe w Mielcu”
 Spółka z o.o., Mielec, PL.

(540)

UNITREAD

(531) 27.5

(510), (511) **12** dętki oraz zestawy i narzędzia do reperacji dętek, ogumienie i koła do pojazdów, opony bieżnikowane, bieżniki do bieżnikowania opon, materiały gumowe do bieżnikowania opon, gumowe pasy odpowietrzające, oponcze gumowe, środki antypoślizgowe do opon, wycieraczki do szyb pojazdów, gumowe elementy tapicerki samochodowej i wnętrza pojazdów, **37** usługi bieżnikowania, naprawy i wulkanizacji opon.

(111) **159843** (220) 2001 08 31 (210) 240256
 (151) 2005 01 26 (441) 2002 03 11

(732) Poznańska Palarnia Kawy „ASTRA” Sp. z o.o., Poznań, PL.

(540) Ludwiżanka

(510), (511) **29** napoje mleczne, mleczno-kakaowe i mleczno-owocowe, **30** kawa naturalna, ekstrakty kawy, modyfikacje kawy naturalnej, namiastki kawy, herbata, herbata owocowa, cukierki, ciastka, galaretki, kakao, czekolady i wyroby czekoladowe, **41** usługi w zakresie publikacji wydawnictw.

(111) **159844** (220) 2001 08 31 (210) 240265
 (151) 2005 02 15 (441) 2002 03 11

(732) Handlowa Spółdzielnia „JUBILAT”, Kraków, PL.

(540)



Kolory znaku: czerwony, czarny

(531) 26.4, 26.13, 29.1

(510), (511) **35** usługi w zakresie prowadzenia sklepu dla następujących towarów: produkty chemiczne dla celów fotograficznych, w tym światłoczułe błony fotograficzne i odczynniki chemiczne, nawozy naturalne i sztuczne oraz nawozy z mikroelementami, również dla upraw doniczkowych, kleje do celów przemysłowych, farby, lakiery, pokosty, środki przeciwkorozyjne, środki do konserwowania drewna, barwniki, bejce, żywice naturalne, folie metalowe i sproszkowane metale, również w formie zawiesziny dla malarzy, dekoratorów, drukarzy i artystów, środki do prania i bielienia, środki do czyszczenia, polerowania, odtłuszczania i ściernia, mydła do prania i mycia, produkty perfumeryjne, olejki eteryczne, kosmetyki, środki do pielęgnacji włosów, środki do mycia zębów i pielęgnacji jamy ustnej, paliwa i materiały oświetlające, świece, znicze i knoty, produkty farmaceutyczne i higieniczne, dietetyczne środki odżywcze dla dzieci i chorych oraz dietetyczne środki użytku medycznego, żywność i napoje dla dzieci, plastry, materiały opatrunkowe, środki dezynfekcyjne, preparaty do niszczenia szkodników, środki grzybobójcze, środki chwastobójcze, wyroby ślusarskie, w tym okucia do stolarki budowlanej i meblowej, zamki, klamki, klódki, wspomniki, haki, łańcuchy, narzędzia i przyrządy ręczne z napędem elektrycznym, hydraulicznym, mechanicznym i pneumatycznym, noże, widelce i łyżki, aparaty i przyrządy elektryczne, fotograficzne, kinematograficzne, czytniki, diaskopy, optyczne, do ważenia, pomiarowe, sygnalizacyjne i do nauczania, aparaty do rejestracji przekazu, odtwarzania dźwięków i obrazów, kasety magnetofonowe, taśmy magnetofonowe i video - nagrane i nienagrane, płyty kompaktowe, dyski i dyski do komputerów, komputery i urządzenia peryferyjne służące do przetwarzania informacji, drukarki, czytniki, plotery, stacje dysków, monitory, klawiatury oraz sieci i systemy komputerowe, automaty uruchamiane przez wrzucenie monety lub żetonu, aparaty i instalacje do tele i radiokomunikacji, kasy rejestrujące, maszyny liczące i wyposa-

żenie dla przetwarzania informacji, gaśnice, aparaty oświetleniowe, również żarówki, świetlówki i akcesoria do tych aparatów, grzewcze, do wytwarzania pary, do gotowania i pieczenia, chłodnicze, do suszenia, wentylacyjne, wodociągowe, instalacje sanitarne, rowery, motorowery, motorynki, kajaki, pontony, zespoły, podzespoły, części do tych pojazdów oraz do pojazdów samochodowych, ognie sztuczne, metale szlachetne i ich stopy oraz wyroby z nich wytworzone lub platerowane, wyroby jubilerskie, biżuteria, kamienie szlachetne, zegary i przyrządy chronometryczne, mechaniczne i elektroniczne, papier i karton, wyroby z tych materiałów, druki, dzienniki, czasopisma, książki, foldery, plakaty, kalendarze, artykuły introligatorskie, programy dla maszyn cyfrowych, fotografie, papeterie, materiały klejące dla papeterii i gospodarstw domowych, sprzęt dla artystów, pędzle, maszyny do pisania mechaniczne i elektroniczne, artykuły biurowe, tworzywa sztuczne do pakowania w formie arkuszy, toreb, torebek, tacek, kubków, pojemników, karty do gry, instrumenty muzyczne, klasyczne i elektroniczne, gutaperka, kauczuk, guma, azbest, mika i wyroby z tych materiałów nie objęte innymi klasami, wyroby z tworzyw sztucznych w stanie półprzetworzonym, materiały do uszczelniania i do izolowania, giętkie rurki niemetalowe, skóra i imitacje skóry oraz wyroby z tych materiałów, nie objęte innymi klasami, skóry zwierzęce, kufry, walizki, nesesery, teczki, torby i torebki oraz galanteria kaletnicza, parasole zwykłe oraz przeciwsłoneczne, laski, bicze i wyroby rymarskie, meble, lustra, ramy do obrazów, wyroby z drewna nie objęte innymi klasami, z korka, trzciny, sitowia, wikliny, rogu, kości, kości słoniowej, fiszbinu, szylkretu, bursztynu, masy perłowej, pianki morskiej, celulozy, namiastek tych wszystkich materiałów, lub z masy plastycznej, narzędzia i naczynia, zbiorniki przenośne dla gospodarstw domowych i przenośne, kuchenne - nie z metali szlachetnych i nie platerowane, grzebienie i gąbki, szczotki, materiały szczotkarskie, sprzęt do czyszczenia, wiórki stalowe, wyroby ze szkła, kryształów, porcelany, fajansu, sznury, sznurki, sieci, namioty, plandeki, worki, materiały do wyściełania, surowe materiały tekstylne i włókniste, przędza do celów tekstylnych, nici, tkaniny, w tym tapety z tkaniny, wyroby tekstylne, nakrycia na łóżka i stoły, ubrania, w tym płaszcze, peleryny, kurtki, bluzy, kombinezony, marynarki, kamizelki, spodnie, szorty, swetry, garsonki, kostiumy, spodnice, sukienki, bluzki, bielizna osobista, koszule, koszule nocne, pidżamy, rękawiczki, paski, szaliki, apaszki, krawaty, chustki, wyroby pończosznicze, obuwie, nakrycia głowy, czapki, kapelusze, berety, chusty i opaski na głowę, koronki, hafty, wstążki, tasiami, gumki, sznurowadła, guziki, zatrzaski, haftki, szpilki, igły, druty i szydełka, sztuczne kwiaty i rośliny, dywany, słomianki, maty, linoleum i inne wykładziny podłogowe, tapety, gry i zabawki, artykuły gimnastyczne i sportowe, również do uprawiania sportu wyczynowego, nie objęte innymi klasami, ozdoby choinkowe, mięso, ryby, drób, dziczyzna, ekstrakty mięsne, wyroby garmażeryjne świeże i mrożone z mięsa, ryb, drobiu i dziczyzny oraz z ich udziałem, a także jarskie, owoce i warzywa konserwowane, suszone, gotowane i mrożone, galaretki, konfitury, marmolady i powidła, jaja, mleko i wyroby z mleka, jadalne oleje i tłuszcze, konserwy, pikle, sosy do sałat, kawa, herbata, kakao, cukier, ryż, tapioka, sago, namiastki kawy, mąka i preparaty zbożowe, chleb, bułki, ciastka, wyroby cukiernicze, piekarnicze, słodyczne, guma do żucia, lody jadalne, miód, syrop z melsy, drożdże, proszki do pieczenia, sól, musztarda, ocet, sosy, przyprawy, lód do chłodzenia, produkty rolnicze, ogrodnicze i leśne oraz ziarna nie objęte innymi klasami, świeże owoce i jarzyny, nasiona, rośliny i naturalne kwiaty, pasza dla zwierząt, słoń, piwo, porter, wody mineralne stołowe gazowane i niegazowane oraz inne napoje bezalkoholowe, syropy i inne preparaty do przygotowywania napojów, napoje owocowe i soki owocowe, napoje alkoholowe, tytoń i wyroby tytoniowe, artykuły dla palących, zapalaki.

(111) 159845 (220) 2001 08 31 (210) 240266

(151) 2005 02 15 (441) 2002 03 11

(732) Handlowa Spółdzielnia „JUBILAT”, Kraków, PL.

(540) jubilat

(510), (511) 35 usługi w zakresie prowadzenia sklepu dla następujących towarów: produkty chemiczne dla celów fotograficznych

nych, w tym światłoczułe błony fotograficzne i odczynniki chemiczne, nawozy naturalne i sztuczne oraz nawozy z mikroelementami, również dla upraw doniczkowych, kleje do celów przemysłowych, farby, lakiery, pokosty, środki przeciwkorozyjne, środki do konserwowania drewna, barwniki, bejce, żywice naturalne, folie metalowe i sproszkowane metale, również w formie zawiesiny dla malarzy, dekoratorów, drukarzy i artystów, środki do prania i bielenia, środki do czyszczenia, polerowania, odtłuszczenia i ściernia, mydła do prania i mycia, produkty perfumeryjne, olejki eteryczne, kosmetyki, środki do pielęgnacji włosów, środki do mycia zębów i pielęgnacji jamy ustnej, paliwa i materiały oświetlające, świece, znicze i knoty, produkty farmaceutyczne i higieniczne, dietetyczne środki odżywcze dla dzieci i chorych oraz dietetyczne środki użytku medycznego, żywność i napoje dla dzieci, plastry, materiały opatrunkowe, środki dezynfekcyjne, preparaty do niszczenia szkodników, środki grzybobójcze, środki chwastobójcze, wyroby ślusarskie, w tym okucia do stolarki budowlanej i meblowej, zamki, klamki, kłódki, wsporniki, haki, łańcuchy, narzędzia i przyrządy ręczne z napędem elektrycznym, hydraulicznym, mechanicznym i pneumatycznym, noże, widelce i łyżki, aparaty i przyrządy elektryczne, fotograficzne, kinematograficzne, czytniki, diaskopy, optyczne, do ważenia, pomiarowe, sygnalizacyjne i do nauczania, aparaty do rejestracji przekazu, odtwarzania dźwięków i obrazów, kasety magnetofonowe, taśmy magnetofonowe i video - nagrane i nienagrane, płyty kompaktowe, dyskiety i dyski do komputerów, komputery i urządzenia peryferyjne służące do przetwarzania informacji, drukarki, czytniki, plotery, stacje dysków, monitory, klawiatury oraz sieci i systemy komputerowe, automaty uruchamiane przez wrzucenie monety lub żetonu, aparaty i instalacje do tele i radiokomunikacji, kasy rejestrujące, maszyny liczące i wyposażenie dla przetwarzania informacji, gaśnice, aparaty oświetleniowe, również żarówki, świetlówki i akcesoria do tych aparatów, grzewcze, do wytwarzania pary, do gotowania i pieczenia, chłodnicze, do suszenia, wentylacyjne, wodociągowe, instalacje sanitarne, rowery, motorowery, motorynki, kajaki, pontony, zespoły, podzespoły, części do tych pojazdów oraz do pojazdów samochodowych, ognie sztuczne, metale szlachetne i ich stopy oraz wyroby z nich wytworzone lub platerowane, wyroby jubilerskie, biżuteria, kamienie szlachetne, zegary i przyrządy chronometryczne, mechaniczne i elektroniczne, papier i karton, wyroby z tych materiałów, druki, dzienniki, czasopisma, książki, foldery, plakaty, kalendarze, artykuły introligatorskie, programy dla maszyn cyfrowych, fotografie, papeterie, materiały klejące dla papeterii i gospodarstw domowych, sprzęt dla artystów, pędzle, maszyny do pisania mechaniczne i elektroniczne, artykuły biurowe, tworzywa sztuczne do pakowania w formie arkuszy, toreb, torebek, tacek, kubków, pojemników, karty do gry, instrumenty muzyczne, klasyczne i elektroniczne, gutaperka, kauczuk, guma, azbest, mika i wyroby z tych materiałów nie objęte innymi klasami, wyroby z tworzyw sztucznych w stanie półprzetworzonym, materiały do uszczelniania i do izolowania, giętkie rurki niemetalowe, skóra i imitacje skóry oraz wyroby z tych materiałów, nie objęte innymi klasami, skóry zwierzęce, kufry, walizki, nesesery, teczki, torby i torebki oraz galanteria kaletnicza, parasole zwykłe oraz przeciwsłoneczne, laski, bicze i wyroby rymarskie, meble, lustra, ramy do obrazów, wyroby z drewna nie objęte innymi klasami, z korka, trzciny, sitowia, wikliny, rogu, kości, kości słoniowej, fiszbinu, szylkretu, bursztynu, masy perłowej, pianki morskiej, celulozy, namiastek tych wszystkich materiałów, lub z masy plastycznej, narzędzia i naczynia, zbiorniki przenośne dla gospodarstw domowych i przenośne, kuchenne - nie z metali szlachetnych i nie platerowane, grzebienie i gąbki, szczotki, materiały szczotkarskie, sprzęt do czyszczenia, wiórki stalowe, wyroby ze szkła, kryształów, porcelany, fajansu, sznury, sznurki, sieci, namioty, plandeki, worki, materiały do wyściełania, surowe materiały tekstylne i włókniste, przędza do celów tekstylnych, nici, tkaniny, w tym tapety z tkaniny, wyroby tekstylne, nakrycia na łóżka i stoły, ubrania, w tym płaszcze, peleryny, kurtki, bluzy, kombinezony, marynarki, kamizelki, spodnie, szorty, swetry, garsonki, kostiumy, spodnice, sukienki, bluzki, bielizna osobista, koszule, koszule nocne, pidżamy, rękawiczki, paski, szaliki, apaszki, krawaty, chustki, wyroby pończosznicze, obuwie, nakrycia głowy, czapki, kapelusze, berety, chusty i opaski na

głowe, koronki, hafty, wstążki, tasiemki, gumki, sznurowadła, guziki, zatrzaski, haftki, szpilki, igły, druty i szydełka, sztuczne kwiaty i rośliny, dywany, słomianki, maty, linoleum i inne wykładziny podłogowe, tapety, gry i zabawki, artykuły gimnastyczne i sportowe, również do uprawiania sportu wyczynowego, nie objęte innymi klasami, ozdoby choinkowe, mięso, ryby, drób, dziczyzna, ekstrakty mięsne, wyroby garmażeryjne świeże i mrożone z mięsa, ryb, drobiu i dziczyzny oraz z ich udziałem, a także jarskie, owoce i warzywa konserwowane, suszone, gotowane i mrożone, galaretki, konfitury, marmolady i powidła, jaja, mleko i wyroby z mleka, jadalne oleje i tłuszcze, konserwy, pikle, sosy do sałat, kawa, herbata, kakao, cukier, ryż, tapioka, sago, namiastki kawy, mąka i preparaty zbożowe, chleb, bułki, ciastka, wyroby cukiernicze, piekarnicze, słodczyce, guma do żucia, lody jadalne, miód, syrop z melasy, drożdże, proszki do pieczenia, sól, musztarda, ocet, sosy, przyprawy, lód do chłodzenia, produkty rolnicze, ogrodnicze i leśne oraz ziarna nie objęte innymi klasami, świeże owoce i jarzyny, nasiona, rośliny i naturalne kwiaty, pasza dla zwierząt, sód, piwo, porter, wody mineralne stołowe gazowane i niegazowane oraz inne napoje bezalkoholowe, syropy i inne preparaty do przygotowywania napojów, napoje owocowe i soki owocowe, napoje alkoholowe, tytoń i wyroby tytoniowe, artykuły dla palących, zapalaki.

(111) **159846** (220) 2001 08 31 (210) 240286
(151) 2004 02 16 (441) 2002 03 11
(732) BIOVENA PHARMA Spółka z o.o., Warszawa, PL.
(540) LISONID
(510), (511) **05** leki.

(111) **159847** (220) 2001 09 06 (210) 240425
(151) 2005 02 07 (441) 2002 03 11
(732) TORII YAKUHIIN KABUSHIKI KAISHA also trading as TORII PHARMACEUTICAL CO., LTD., Tokio, JP.
(540) FUTHAN
(510), (511) **05** preparaty farmaceutyczne.

(111) **159848** (220) 2001 09 07 (210) 240448
(151) 2005 02 21 (441) 2002 03 11
(732) HURTOSTAL HST 2 Andrzej Grochala, Szczecin, PL.
(540)



Kolory znaku: czarny, czerwony
(531) 26.1, 27.5, 29.1

(510), (511) **06** wyroby hutnicze: blachy, kątowniki, dwuteowniki, rury czarne ocynkowane, teowniki, profile zamknięte, kolana ham-burskie, kraty pomostowe, pręty.

(111) **159849** (220) 2001 09 07 (210) 240449
(151) 2005 02 21 (441) 2002 03 11
(732) HURTOSTAL HST 2 Andrzej Grochala, Szczecin, PL.
(540)



Kolory znaku: czarny, czerwony
(531) 26.1, 27.5, 29.1

(510), (511) **06** wyroby hutnicze: blachy, kątowniki, dwuteowniki, rury czarne, ocynkowane, teowniki, profile zamknięte, kolana ham-burskie, kraty pomostowe, pręty.

(111) **159850** (220) 2001 09 07 (210) 240465
(151) 2005 02 11 (441) 2002 03 11
(732) Fabryka Farb i Lakierów MALCHEM Jarosław Malski, Sułkowice, PL.
(540) ALKIMAL
(510), (511) **02** farby, lakiery, emalie.

(111) **159851** (220) 2001 09 07 (210) 240466
(151) 2005 02 11 (441) 2002 03 11
(732) Fabryka Farb i Lakierów MALCHEM Jarosław Malski, Sułkowice, PL.
(540) ALKIGRUNT
(510), (511) **02** farby, lakiery, emalie.

(111) **159852** (220) 2001 09 07 (210) 240467
(151) 2005 02 11 (441) 2002 03 11
(732) Fabryka Farb i Lakierów MALCHEM Jarosław Malski, Sułkowice, PL.
(540) ALKIFARB
(510), (511) **02** farby, lakiery, emalie.

(111) **159853** (220) 2001 09 07 (210) 240480
(151) 2005 02 11 (441) 2002 03 11
(732) DePuy, Inc. (a Delaware corporation), Warsaw, US.
(540) VERSANAIL
(510), (511) **10** urządzenia medyczne i ortopedyczne, włączając gwoździe do celów ortopedycznych.

(111) **159854** (220) 2001 09 07 (210) 240481
(151) 2005 02 11 (441) 2002 03 11
(732) DePuy, Inc. (a Delaware corporation), Warsaw, US.
(540) SOLIDLOK
(510), (511) **10** instrumenty medyczne do celów ortopedycznych.

(111) **159855** (220) 2001 09 10 (210) 240556
(151) 2005 03 04 (441) 2002 03 11
(732) „WERBATEX” Spółka z o.o., Wadowice, PL.
(540)



Kolory znaku: zielony, żółty, brązowy, biały, pomarańczowy
(531) 5.7, 11.3, 27.5, 29.1

(510), (511) **30** herbata, herbata rozpuszczalna, herbata z witaminami, herbata granulowana, napoje herbaciane, napoje herbaciane instant, **32** napoje bezalkoholowe, wody mineralne, wody mineralne gazowane i niegazowane, nektary owocowe, soki, proszki do produkcji napojów, pastylki do produkcji napojów.

(111) **159856** (220) 2001 09 10 (210) 240557
(151) 2005 03 04 (441) 2002 03 11

(732) „WERBATEX” Spółka z o.o., Wadowice, PL.
(540)



Kolory znaku: czerwony, żółty, różowy, brązowy
(531) 5.7, 11.3, 27.5, 29.1

(510), (511) **30** herbata, herbata rozpuszczalna, herbata z witaminami, herbata granulowana, napoje herbaciane, napoje herbaciane instant, **32** napoje bezalkoholowe, wody mineralne, wody mineralne gazowane i niegazowane, nektary owocowe, soki, proszki do produkcji napojów, pastylki do produkcji napojów.

(111) **159857** (220) 2001 09 10 (210) 240568
(151) 2005 02 18 (441) 2002 03 11
(732) Pfizer Products Inc., Groton, US.
(540) REACTINE

(510), (511) **05** produkty farmaceutyczne i medyczne do leczenia reakcji alergicznych.

(111) **159858** (220) 2001 09 12 (210) 240661
(151) 2005 02 17 (441) 2002 03 25
(732) Beiersdorf, AG, Hamburg, DE.
(540)



Kolory znaku: brązowy i odcienie, biały, granatowy
(531) 2.9, 26.4, 27.5, 29.1
(510), (511) **03** środki do pielęgnacji ciała i urody.

(111) **159859** (220) 2001 09 17 (210) 240807
(151) 2005 03 02 (441) 2002 03 25
(732) Dimminaco AG, Adliswil, CH.
(540) VITASPRINT

(510), (511) **05** żywność dietetyczna, suplementy żywności stosowane doustnie w postaci fiolek - wyżej wymienione towary do celów medycznych.

(111) **159860** (220) 2001 09 27 (210) 241155
(151) 2005 02 03 (441) 2002 04 08
(732) BANK POLSKA KASA OPIEKI S.A., Warszawa, PL.
(540)



Kolory znaku: biały, granatowy
(531) 4.5, 27.5, 29.1

(510), (511) **09** nośniki danych w formie kart kodowanych, elektronicznie, magnetycznie: karty kredytowe, płatnicze, debetowe i o bciążeniowe, **16** broszury, magazyny, biuletyny, wydawnictwa informacyjne, okolicznościowe, **35** usługi świadczone na zlecenie osób trzecich w zakresie dystrybucji materiałów reklamowych,

doradztwa w dziedzinie zarządzania i prowadzenia działalności gospodarczej, usługi w zakresie skomputeryzowanego zarządzania plikami i bazami danych, służba informacyjna, prowadzenie wyciągów z kont, **36** usługi w zakresie bankowości, finansów, ubezpieczeń, oszczędzania: usługi wyceny finansowej aktywów ruchomych, nieruchomości, działalności gospodarczej i własności niematerialnej, zarządzanie powierzonymi środkami pieniężnymi, funduszami oraz innymi aktywami, wykonywanie ekspertyz i prognoz finansowych, usługi autoryzacji i rozliczania finansowego transakcji, usługi doradztwa w sprawach finansowych i analiz finansowych oraz analiz finansowych inwestycji, usługi w zakresie obsługi lokat kapitałowych, usługi transferu elektronicznego, obsługa korzystania z magnetycznych i elektronicznych nośników danych w formie kart kodowanych, usługi maklerskie, usługi przyjmowania i przechowywania w depozycie przedmiotów, papierów wartościowych i dokumentów, udostępnianie skrytek bankowych, organizowanie konsorcjów bankowych, usługi obrotu i obsługi wierzycielności, usługi finansowe w zakresie leasingu i factoringu, usługi gwarantowane emisji papierów wartościowych, obsługa emisji i obrotu papierami wartościowymi usługi pośrednictwa ubezpieczeniowego i świadczenie usług ubezpieczeniowych, obsługa czeków podróżnych, usługi wypłat gotówkowych, organizowanie aukcji, windykacja należności, prowadzenie funduszy inwestycyjnych i powierniczych, **38** przesyłanie danych finansowych przy pomocy terminali, przesyłanie informacji i materiałów reklamowych za pośrednictwem terminali, **41** publikacje multimedialne, publikowanie tekstów innych niż reklamowe, **42** programowanie komputerowe, wydierżawianie czasu dostępu do komputerowej bazy danych i czasu bezpośredniego dostępu do komputerowej bazy danych i czasu bezpośredniego dostępu do komputerów i usług komputerowych, wykonywanie ekspertyz prawnych i doradztwo prawne w zakresie świadczonych usług.

(111) **159861** (220) 2001 09 27 (210) 241156
(151) 2005 02 03 (441) 2002 04 08
(732) BANK POLSKA KASA OPIEKI S.A., Warszawa, PL.
(540)



Kolory znaku: biały, granatowy
(531) 4.5, 27.5, 29.1

(510), (511) **09** nośniki danych w formie kart kodowanych, elektronicznie, magnetycznie: karty kredytowe, płatnicze, debetowe i o bciążeniowe, **16** broszury, magazyny, biuletyny, wydawnictwa informacyjne, okolicznościowe, **35** usługi świadczone na zlecenie osób trzecich w zakresie dystrybucji materiałów reklamowych, doradztwa w dziedzinie zarządzania i prowadzenia działalności gospodarczej, usługi w zakresie skomputeryzowanego zarządzania plikami i bazami danych, służba informacyjna, prowadzenie wyciągów z kont, **36** usługi w zakresie bankowości, finansów, ubezpieczeń, oszczędzania: usługi wyceny finansowej aktywów ruchomych, nieruchomości, działalności gospodarczej i własności niematerialnej, zarządzanie powierzonymi środkami pieniężnymi, funduszami oraz innymi aktywami, wykonywanie ekspertyz i prognoz finansowych, usługi autoryzacji i rozliczania finansowego transakcji, usługi doradztwa w sprawach finansowych i analiz finansowych oraz analiz finansowych inwestycji, usługi w zakresie obsługi lokat kapitałowych, usługi transferu elektronicznego, obsługa korzystania z magnetycznych i elektronicznych nośników danych w formie kart kodowanych, usługi maklerskie, usługi przyjmowania i przechowywania w depozycie przedmiotów, papierów wartościowych i dokumentów, udostępnianie skrytek bankowych, organizowanie konsorcjów bankowych, usługi obrotu i obsługi wierzycielności,

telności, usługi finansowe w zakresie leasingu i factoringu, usługi gwarantowane emisji papierów wartościowych, obsługa emisji i obrotu papierami wartościowymi usługi pośrednictwa ubezpieczeniowego i świadczenie usług ubezpieczeniowych, obsługa czeków podróżnych, usługi wypłat gotówkowych, organizowanie aukcji, windykacja należności, prowadzenie funduszy inwestycyjnych i powierniczych, **38** przesyłanie danych finansowych przy pomocy terminali, przesyłanie informacji i materiałów reklamowych za pośrednictwem terminali, **41** publikacje multimedialne, publikowanie tekstów innych niż reklamowe, **42** programowanie komputerowe, wydzierżawianie czasu dostępu do komputerowej bazy danych i czasu bezpośredniego dostępu do komputerowej bazy danych i czasu bezpośredniego dostępu do komputerów i usług komputerowych, wykonywanie ekspertyz prawnych i doradztwo prawne w zakresie świadczonych usług.

(111) **159862** (220) 2001 09 27 (210) 241178
 (151) 2005 02 03 (441) 2002 04 08
 (732) BP p.l.c., London, GB.
 (540)

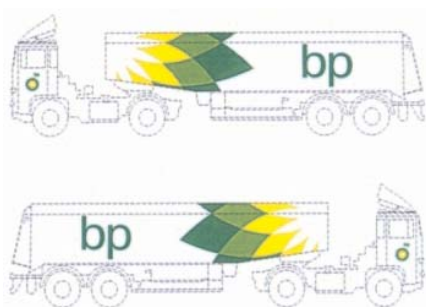

Kolory znaku: biały, żółty, zielony

(531) 1.3, 26.13, 27.5, 29.1
 (510), (511) **04** oleje i tłuszcze przemysłowe, smary, paliwa, oleje przekładniowe, oleje hydrauliczne, **39** wynajem pojazdów włączając samochody i ciężarówki, wynajem przyczep, transport, pakowanie, przechowywanie i dystrybucja towarów.

(111) **159863** (220) 2001 09 28 (210) 241274
 (151) 2005 02 08
 (732) Glaxo Group Limited, Greenford, GB.
 (540)



(531) 2.9, 26.1, 27.5
 (510), (511) **09** elektroniczne publikacje, bazy danych i katalogi, media z nagraniami dźwięku, obrazu lub z danymi, CD-Romy, doładowalne publikacje w formie elektronicznej, magnetyczne nośniki danych, dyski, taśmy, dyski kompaktowe, kasety, DVD z nagraniami, oprogramowanie komputerowe dostarczane z internetu, doładowalne publikacje elektroniczne dostarczane w trybie on-line z baz danych lub z internetu, wszystkie związane z usługami w zakresie leczenia i postępowania przy astmie, **41** usługi edukacyjne i szkoleniowe dotyczące leczenia i postępowania przy astmie, **42** badania naukowe i przemysłowe dotyczące leczenia i postępowania przy astmie, **44** usługi medyczne i higieniczne.

(111) **159864** (220) 2001 09 28 (210) 241276
 (151) 2005 02 08
 (732) Amersham Biosciences Aktiebolag, Uppsala, SE.
 (540) FAST TRAK VALIDATION
 (510), (511) **41** usługi edukacyjne dotyczące farmacji, biochemii i biotechnologii, chromatografii i technologii oczyszczania mikro-

biologicznego, usługi szkoleniowe dotyczące wszystkich w/w, **42** konsultacje i doradztwo w dziedzinie chemii, farmacji, biotechnologii i biochemii.

(111) **159865** (220) 2001 10 01 (210) 241290
 (151) 2005 01 24
 (732) Zakład Stolarsko-Tapicerski MARIDEX Eksport-Import Maciej Musiański, Kępno, PL.
 (540)



Kolory znaku: niebieski, żółty, biały

(531) 26.1, 26.11, 27.1, 27.5, 29.1
 (510), (511) **20** produkcja mebli w tym: biurka, biurka pod komputery, gabloty, garderobianki stojące i wiszące, komody, kredensy, półki wiszące, regały biblioteczne, szafki, szafki na buty i RTV, szafy, zestawy pokojowe.

(111) **159866** (220) 2001 10 01 (210) 241305
 (151) 2005 01 24
 (732) Firma Handlowa „ANGORA” Robert Pacewicz, Koszalin, PL.
 (540)

DONNIE BRASCO

(531) 27.5
 (510), (511) **09** okulary, soczewki i ich części.

(111) **159867** (220) 2001 10 01 (210) 241306
 (151) 2005 01 24
 (732) Firma Handlowa „ANGORA” Robert Pacewicz, Koszalin, PL.
 (540)

Bizarre

(531) 27.5
 (510), (511) **09** okulary, soczewki i ich części.

(111) **159868** (220) 2001 10 01 (210) 241307
 (151) 2005 01 24
 (732) Firma Handlowa „ANGORA” Robert Pacewicz, Koszalin, PL.
 (540)

ARCTICA

(531) 27.5
 (510), (511) **09** okulary, soczewki i ich części.

(111) **159869** (220) 2001 10 05 (210) 241466
 (151) 2005 02 14
 (732) ZAKŁADY MIĘSNE Witold Werbliński, Dębniaki Kaliskie, PL.
 (540)



Kolory znaku: żółty, czerwony, biały, złoty
 (531) 3.9, 25.1, 27.5, 29.1
 (510), (511) **29** konserwy rybne.

(111) **159870** (220) 2001 10 08 (210) 241529
 (151) 2005 02 15 (441) 2002 04 22
 (732) „SATURN” Spółka z o.o., Golub-Dobrzyń, PL.
 (540) ARTANO
 (510), (511) **03** środki wybielające i inne substancje stosowane w praniu, środki czyszczące, polerujące i ścierające, mydła, środki perfumeryjne, olejki eteryczne, kosmetyki, płyny do pielęgnacji włosów, środki do czyszczenia zębów, **05** produkty sanitarne, materiały opatrunkowe, środki odkażające, środki do niszczenia robactwa, środki grzybobójcze, **29** mięso, ryby, drób i dziczyzna, owoce i warzywa konserwowane, suszone i gotowane, jadalne oleje i tłuszcze, **30** kawa, herbata, kakao, cukier, ryż, namiastki kawy, mąka i produkty zbożowe.

(111) **159871** (220) 2001 10 08 (210) 241533
 (151) 2005 02 15 (441) 2002 04 22
 (732) CADBURY WEDEL Spółka z o.o., Warszawa, PL.
 (540) ISKIERKI
 (510), (511) **30** czekolada, wyroby czekoladowe, słodczyce.

(111) **159872** (220) 2001 10 08 (210) 241534
 (151) 2005 02 15 (441) 2002 04 22
 (732) CADBURY WEDEL Spółka z o.o., Warszawa, PL.
 (540) IGRASZKA
 (510), (511) **30** czekolada, wyroby czekoladowe, słodczyce.

(111) **159873** (220) 2001 10 08 (210) 241535
 (151) 2005 02 15 (441) 2002 04 22
 (732) CADBURY WEDEL Spółka z o.o., Warszawa, PL.
 (540) IGRASZKI
 (510), (511) **30** czekolada, wyroby czekoladowe, słodczyce.

(111) **159874** (220) 2001 10 08 (210) 241536
 (151) 2005 02 15 (441) 2002 04 22
 (732) CADBURY WEDEL Spółka z o.o., Warszawa, PL.
 (540) ISKIERKA
 (510), (511) **30** czekolada, wyroby czekoladowe, słodczyce.

(111) **159875** (220) 2001 10 08 (210) 241551
 (151) 2005 02 14 (441) 2002 04 22
 (732) Norman Bridwell, Edgartown, US.
 (540)



(531) 3.1, 26.1, 27.5
 (510), (511) **09** wstępnie nagrane kasety audio, wideokasety, CD-Romy oraz oprogramowanie komputerowe, **41** rozrywka w formie telewizyjnych seriali animowanych, filmy kinowe, usługi edukacyjne i rozrywkowe za pośrednictwem globalnej sieci komputerowej.

(111) **159876** (220) 2001 10 12 (210) 241716
 (151) 2005 03 07 (441) 2002 04 22
 (732) SB Pharmco Puerto Rico Inc., Cidra, PR.
 (540) AVANDIA M
 (510), (511) **05** preparaty farmaceutyczne i preparaty medyczne do leczenia i/lub zapobiegania chorobom hormonalnym, w tym cukrzycy i jej powikłaniom, **05** preparaty i substancje farmaceutyczne i medyczne, preparaty weterynaryjne i higieniczne, lecznicze

substancje dietetyczne, żywność dla niemowląt, plastry, materiały opatrunkowe, materiały do plombowania zębów, woski dentystyczne, środki dezynfekcyjne, preparaty do zwalczania szkodników, fungicydy, herbicydy.

(111) **159877** (220) 2001 10 12 (210) 241717
 (151) 2005 03 07 (441) 2002 04 22
 (732) SB Pharmco Puerto Rico Inc., Cidra, PR.
 (540) AVANGARD
 (510), (511) **05** preparaty farmaceutyczne i preparaty medyczne do leczenia i/lub zapobiegania chorobom hormonalnym, w tym cukrzycy i jej powikłaniom, **05** preparaty i substancje farmaceutyczne i medyczne, preparaty weterynaryjne i higieniczne, lecznicze substancje dietetyczne, żywność dla niemowląt, plastry, materiały opatrunkowe, materiały do plombowania zębów, woski dentystyczne, środki dezynfekcyjne, preparaty do zwalczania szkodników, fungicydy, herbicydy.

(111) **159878** (220) 2001 10 12 (210) 241718
 (151) 2005 03 07 (441) 2002 04 22
 (732) SB Pharmco Puerto Rico Inc., Cidra, PR.
 (540) AVANDAMET
 (510), (511) **05** preparaty farmaceutyczne i preparaty medyczne do leczenia i/lub zapobiegania chorobom hormonalnym, w tym cukrzycy i jej powikłaniom, **05** preparaty i substancje farmaceutyczne i medyczne, preparaty weterynaryjne i higieniczne, lecznicze substancje dietetyczne, żywność dla niemowląt, plastry, materiały opatrunkowe, materiały do plombowania zębów, woski dentystyczne, środki dezynfekcyjne, preparaty do zwalczania szkodników, fungicydy, herbicydy.

(111) **159879** (220) 2001 10 15 (210) 241759
 (151) 2005 02 28 (441) 2002 04 22
 (732) HEXAL POLSKA Spółka z o.o., Warszawa, PL.
 (540) fepress
 (510), (511) **05** leki, wyroby farmaceutyczne.

(111) **159880** (220) 2001 10 15 (210) 241760
 (151) 2005 02 28 (441) 2002 04 22
 (732) HEXAL POLSKA Sp. z o.o., Warszawa, PL.
 (540) aurex
 (510), (511) **05** leki, wyroby farmaceutyczne, z wyjątkiem leków i preparatów farmaceutycznych przeciwalergicznym, steroidowym oraz leków i preparatów farmaceutycznych stosowanych w leczeniu chorób oczu.

(111) **159881** (220) 2001 10 17 (210) 241811
 (151) 2005 02 11
 (732) „AGRECOL” Jarosław Prymas, Mesznary, PL.
 (540)

EUROFOSKA

(531) 27.5
 (510), (511) **01** nawozy rolnicze i ogrodnicze, **05** środki ochrony roślin.

(111) **159882** (220) 2001 10 17 (210) 241850
 (151) 2005 02 15
 (732) EMPRESA CICLISTA MIRALAGO, S.A., Aqueda, PT.
 (540) MIRALAGO
 (510), (511) **12** rowery, rowery z silnikiem, motocykle, akcesoria i części do wszystkich wymienionych towarów, **28** artykuły sportowe i gimnastyczne.

(111) **159883** (220) 2001 10 17 (210) 241852
 (151) 2005 02 15
 (732) YEREVAN BRANDY COMPANY, Yerevan, AM.
 (540) VASPOURAKAN
 (510), (511) **33** wina, spirytualia, likiery i brandy, wszystkie towary pochodzące z Armenii.

(111) **159884** (220) 2001 10 17 (210) 241853
 (151) 2005 02 15
 (732) YEREVAN BRANDY COMPANY, Yerevan, AM.
 (540) NOYAN TAPAN
 (510), (511) **33** wina, spirytualia, likiery i brandy.

(111) **159885** (220) 2001 10 17 (210) 241854
 (151) 2005 02 15
 (732) YEREVAN BRANDY COMPANY, Yerevan, AM.
 (540) TONAKAN
 (510), (511) **33** wina, spirytualia, likiery i brandy.

(111) **159886** (220) 2001 10 17 (210) 241855
 (151) 2005 02 15
 (732) YEREVAN BRANDY COMPANY, Yerevan, AM.
 (540) NAIRI
 (510), (511) **33** wina, spirytualia, likiery i brandy, wszystkie towary pochodzące z Armenii.

(111) **159887** (220) 2001 10 17 (210) 241856
 (151) 2005 02 15
 (732) YEREVAN BRANDY COMPANY, Yerevan, AM.
 (540) HOBELIANAKAN
 (510), (511) **33** wina, spirytualia, likiery i brandy.

(111) **159888** (220) 2001 10 17 (210) 241857
 (151) 2005 02 15
 (732) YEREVAN BRANDY COMPANY, Yerevan, AM.
 (540) DVIN
 (510), (511) **33** wina, spirytualia, likiery i brandy, wszystkie towary pochodzące z Armenii.

(111) **159889** (220) 2001 10 17 (210) 241858
 (151) 2005 02 15
 (732) YEREVAN BRANDY COMPANY, Yerevan, AM.
 (540) ENTIR
 (510), (511) **33** wina, spirytualia, likiery i brandy.

(111) **159890** (220) 2001 10 17 (210) 241859
 (151) 2005 02 15
 (732) YEREVAN BRANDY COMPANY, Yerevan, AM.
 (540) ANI
 (510), (511) **33** wina, spirytualia, likiery i brandy, wszystkie towary pochodzące z Armenii.

(111) **159891** (220) 2001 10 17 (210) 241860
 (151) 2005 02 15
 (732) YEREVAN BRANDY COMPANY, Yerevan, AM.
 (540) AKHTAMAR
 (510), (511) **33** wina, spirytualia, likiery i brandy, wszystkie towary pochodzące z Armenii.

(111) **159892** (220) 2001 10 18 (210) 241867
 (151) 2005 02 15
 (732) GRUPA LOTOS S.A., Gdańsk, PL.

(540) RG Trans
 (510), (511) **04** oleje do silników benzynowych i wysokoprężnych: mineralne, półsyntetyczne, syntetyczne, oleje przekładniowe, oleje hydrauliczne, oleje hydrauliczno - przekładniowe, oleje specjalne.

(111) **159893** (220) 2001 10 18 (210) 241878
 (151) 2005 02 15
 (732) BOGOTA FILM Spółka z o.o., Warszawa, PL.
 (540) SAMO ŻYCIE
 (510), (511) **16** czasopismo.

(111) **159894** (220) 2001 10 19 (210) 241905
 (151) 2005 02 07
 (732) Fabryka Mebli „FORTE” Spółka Akcyjna, Ostrów Mazowiecka, PL.
 (540) rejtan
 (510), (511) **16** artykuły biurowe i papiernicze, druki i materiały informacyjne, kalendarze, katalogi, prospekty, torby na zakupy, **20** meble, lustra, ramy do obrazów, osprzęt do mebli niemetalowy, karnisze do zasłon, kosze niemetalowe, materace, elementy do mebli, płytki dekoracyjne na ściany inne niż z materiałów tekstylnych, pojemniki niemetalowe, skrzynie niemetalowe, stojaki na czasopisma i parasole, zamknięcia do pojemników niemetalowe, **42** usługi projektowania i wyposażania wnętrz.

(111) **159895** (220) 2001 10 31 (210) 242427
 (151) 2005 03 02 (441) 2002 05 06
 (732) „MASPEX WADOWICE” Sp. z o.o., Wadowice, PL.
 (540) Rio grande
 (510), (511) **32** napoje bezalkoholowe, wody mineralne, gazowane, niegazowane, soki, soki owocowe, soki marchwiowe, soki przecierowe, soki owocowe, soki wieloowocowe, napoje owocowe, syropy, nektary.

(111) **159896** (220) 2001 11 21 (210) 243184
 (151) 2005 03 04 (441) 2002 06 03
 (732) BROWARY GÓRNOŚLĄSKIE Spółka Akcyjna, Zabrze, PL.
 (540)



Kolory znaku: czerwony, żółty, biały, beżowy, czarny, brązowy
 (531) 2.1, 5.7, 5.13, 9.1, 11.3, 26.4, 27.5, 29.1
 (510), (511) **32** piwo.

(111) **159897** (220) 2001 11 21 (210) 243185
 (151) 2005 03 04 (441) 2002 06 03
 (732) BROWARY GÓRNOŚLĄSKIE Spółka Akcyjna, Zabrze, PL.
 (540) Superpiwosz
 (510), (511) **32** piwo.

(111) **159898** (220) 2001 11 26 (210) 243407
 (151) 2005 01 20 (441) 2002 06 03
 (732) POWEN S.A., Zabrze, PL.
 (540) HC
 (510), (511) **11** pompy wirowe jednostopniowe do hydrotransportu.

(111) **159899** (220) 2001 11 26 (210) 243408
 (151) 2005 01 20 (441) 2002 06 03
 (732) POWEN S.A., Zabrze, PL.
 (540) PH
 (510), (511) **11** pompy wirowe jednostopniowe do hydrotransportu.

(111) **159900** (220) 2001 11 26 (210) 243409
 (151) 2005 01 20 (441) 2002 06 03
 (732) POWEN S.A., Zabrze, PL.
 (540) ON
 (510), (511) **11** pompy odwadniające niskociśnieniowe.

(111) **159901** (220) 2001 11 26 (210) 243410
 (151) 2005 01 20 (441) 2002 06 03
 (732) POWEN S.A., Zabrze, PL.
 (540) OS
 (510), (511) **11** pompy wirowe wielostopniowe średniociśnieniowe.

(111) **159902** (220) 2001 11 26 (210) 243411
 (151) 2005 01 20 (441) 2002 06 03
 (732) POWEN S.A., Zabrze, PL.
 (540) ZW
 (510), (511) **11** pompy wirowe wielostopniowe średniociśnieniowe.

(111) **159903** (220) 2001 11 26 (210) 243412
 (151) 2005 01 20 (441) 2002 06 03
 (732) POWEN S.A., Zabrze, PL.
 (540) OW
 (510), (511) **11** pompy wirowe wielostopniowe wysokociśnieniowe.

(111) **159904** (220) 2001 12 04 (210) 243858
 (151) 2005 03 01 (441) 2002 06 17
 (732) STRAPACK CORPORATION, Tokio, JP.
 (540)

Strapack

(531) 27.5
 (510), (511) **07** maszyny do pakowania.

(111) **159905** (220) 2001 12 10 (210) 244042
 (151) 2005 02 25 (441) 2002 06 17
 (732) Stowarzyszenie Producentów Brukowej Kostki Drogowej,
 Bydgoszcz, PL.
 (540)



Kolory znaku: czerwony, szary, czarny
 (531) 26.5, 26.7, 27.5, 29.1
 (510), (511) **19** beton, betonowe elementy budowlane, ogrodowe,
 drogowe, materiały do budowy i pokrywania dróg, kostka brukowa,
 betonowa, kamienie, granit, kamień budowlany.
 (551) wspólny znak towarowy

(111) **159906** (220) 2001 12 10 (210) 244043
 (151) 2005 02 25 (441) 2002 06 17
 (732) Stowarzyszenie Producentów Brukowej Kostki Drogowej,
 Bydgoszcz, PL.

(540)



Kolory znaku: czerwony, czarny, szary
 (531) 26.5, 26.7, 27.5, 29.1
 (510), (511) **19** beton, betonowe elementy budowlane, ogrodowe,
 drogowe, materiały do budowy i pokrywania dróg, kostka brukowa,
 betonowa, kamienie, granit, kamień budowlany.
 (551) wspólny znak towarowy

(111) **159907** (220) 2002 06 24 (210) 251902
 (151) 2004 12 29 (441) 2002 12 30
 (732) AGRECOL Jarosław Prymas, Wieruszów, PL.
 (540)

HORTUS

(531) 27.5
 (510), (511) **01** nawozy rolnicze, nawozy ogrodnicze i inne odżywki
 dla roślin, **05** środki ochrony roślin.

(111) **159908** (220) 2002 07 29 (210) 253448
 (151) 2005 03 16 (441) 2003 02 10
 (732) Przedsiębiorstwo SIC Sp. z o.o., Gowarczów, PL.
 (540)

SIC

(531) 27.5
 (510), (511) **03** wyroby ściernie.

(111) **159909** (220) 2003 02 13 (210) 260984
 (151) 2004 12 28 (441) 2003 08 25
 (732) „METPOL” Spółka z ograniczoną odpowiedzialnością,
 Suchy Las, PL.
 (540) metpol

(510), (511) **06** okucia metalowe do sufitów podwieszanych, listwy,
 kształtowniki metalowe, pręty, blacha, **19** listwy i kształtowniki
 niemetalowe dla potrzeb budownictwa.

(111) **159910** (220) 2003 06 09 (210) 266016
 (151) 2004 12 09 (441) 2003 12 15
 (732) SPOIW - CANDI Jerzy Markiewicz - Leszek Markiewicz
 Sp. j., Siedlec, PL.
 (540)



Kolory znaku: brązowy, granatowy, jasnożółtoszary, biały
 (531) 5.1.5, 27.5.1, 29.1.12
 (510), (511) **33** napoje alkoholowe.

(111) **159911** (220) 2001 05 15 (210) 235526
 (151) 2004 11 18
 (732) Land O'Lakes, Inc. (Minnesota corporation), Arden Hills, US.
 (540) WL ALFALFAS
 (510), (511) **31** nasiona rolnicze, nasiona lucerny.

(111) **159912** (220) 1999 07 24 (210) 205197
 (151) 2004 12 17
 (732) P.P.U.H. „ALSA” Spółka Cywilna Alojzy Zieburą,
 Wojciech Zieburą, Krzyżowice, PL.
 (540)



Kolory znaku: żółty, czarny, biały
 (531) 27.5, 29.1

(510), (511) **06** bramy metalowe, kraty metalowe, balustrady metalowe, kute elementy ozdobne metalowych bram, krat, balustrad, osprzęt do mebli metalowych, **07** bębny, hamulce inne niż do pojazdów lądowych, klocki hamulcowe inne niż do pojazdów lądowych, koła maszynowe, koła pasowe, koła zębate maszynowe, mechanizmy napędowe suwnic i dźwignic, okładziny szczęk hamulcowych inne niż do pojazdów lądowych, przekładnie zębate inne niż do pojazdów lądowych, reduktory, regulatory, mechanizmy do sterowania urządzeniami dźwignicowymi, sprzęgła zębate, szczęki hamulcowe inne niż w pojazdach lądowych, zestawy kołowe inne niż do pojazdów lądowych, zblocza, zawiesia, elementy składowe urządzeń dźwignicowych, **20** meble metalowe, **35** doradztwo handlowe w zakresie urządzeń dźwignicowych, **42** doradztwo techniczne w zakresie urządzeń dźwignicowych.

(111) **159913** (220) 1999 08 30 (210) 206619
 (151) 2005 01 21
 (732) Spółdzielnia Mleczarska „Mlekoop”, Grajewo, PL.
 (540)



Kolory znaku: jasno-niebieski, biały, niebieski, zielony, żółty, jasnożółty, błękitny, seledyn, czarny
 (531) 2.7, 25.1, 26.4, 27.5, 29.1

(510), (511) **05** mleko w proszku oraz odżywki dla niemowląt na bazie mleka, **29** mleko i produkty mleczne, napoje mleczne lub z przewagą mleka, w tym maślanka, zsiadłe mleko, jogurt, kefir, napoje mleczno-owocowe w tym na bazie owoców świeżych, masło i kremy maślane, śmietana, sery i twarogi, twarożki smakowe, desery mleczne, tofu, **30** napoje mleczne na bazie czekolady, kakao i kawy, kleiki spożywcze na bazie mleka, lody, majonezy, **32** napoje serwatkowe.

(111) **159914** (220) 1999 09 03 (210) 206820
 (151) 2005 02 18
 (732) Merck KGaA, Darmstadt, DE.
 (540) Integral
 (510), (511) **05** preparaty farmaceutyczne, witaminy.

(111) **159915** (220) 2000 02 04 (210) 213437
 (151) 2005 01 14

(732) „GAWAPOL” Spółka Cywilna Jerzy Tymiński i Łukasz Tymiński, Warszawa, PL.
 (540)

gawapol

Kolory znaku: niebieski, czarny

(531) 26.11, 27.5, 29.1

(510), (511) **11** instalacje wodociągowe, instalacje sanitarne, instalacje do zaopatrywania w wodę, instalacje do dystrybucji wody, instalacje do oczyszczania wód ściekowych, studnie kanalizacyjne, instalacje do uzdatniania wody, instalacje gazowe, instalacje do dystrybucji gazu, armatura regulacyjna i bezpieczeństwa do gazu, armatura do oczyszczania gazu, **17** złączki z tworzyw sztucznych, kształtki segmentowe z tworzyw sztucznych, **19** przewody wodociągowe i gazowe z tworzyw sztucznych, **20** zawory do przewodów wodociągowych i gazowych z tworzyw sztucznych, zbiorniki z tworzyw sztucznych, **37** usługi w zakresie budowy i konserwacji rurociągów.

(111) **159916** (220) 2000 05 23 (210) 218726
 (151) 2005 01 28
 (732) ASKOM Spółka z o. o., Gliwice, PL.
 (540)

ASKOM

Kolory znaku: zielony

(531) 27.5, 29.1

(510), (511) **09** sprzęt komputerowy, sterowniki przemysłowe, elementy automatyki i aparatura kontrolno-pomiarowa, szafy elektryczne, programy komputerowe systemu operacyjnego; oprogramowanie sterowników przemysłowych i oprogramowanie dla wizualizacji procesów przemysłowych, **37** usługi w zakresie: komputerowego nadzoru linii technologicznych: kompletacji dostaw sprzętu i oprzyrządowania dla systemów automatyki przemysłowej; serwisu systemów automatyki przemysłowej, **42** usługi w zakresie: integracji systemów automatyki przemysłowej; projektowania i instalacji oprogramowania sterowników przemysłowych, oprogramowania dla wizualizacji przebiegu procesów przemysłowych; opracowywanie projektów technicznych dla potrzeb systemów automatyki przemysłowej i kontrolno - pomiarowych oraz systemów wizualizacji przebiegu procesów przemysłowych.

(111) **159917** (220) 2000 05 25 (210) 218970
 (151) 2005 02 14
 (732) ASTRAL Spółka z o. o., Rzeszów, PL.
 (540)

Astral

Kolory znaku: czerwony

(531) 26.4, 27.5, 29.1

(510), (511) **09** urządzenia, aparaty i przyrządy do transformacji, rejestracji i odtwarzania obrazu i dźwięku, telewizory, magnetowidy, radia, magnetofony, anteny satelitarne, maszyny liczące, kalkulatory, aparaty fotograficzne, stojaki, kable do celów elektrycznych, **11** aparaty oświetleniowe i grzewcze, kuchnie gazowe i elektryczne, zamrażarki, chłodziarki, urządzenia wentylacyjne, kucharki mikrofalowe, czajniki elektryczne.

(111) **159918** (220) 2000 06 13 (210) 219911
 (151) 2004 11 25
 (732) Przedsiębiorstwo Handlowe „AMBRA” Roman Zięba,
 Czechowice-Dziedzice, PL.

(540)



Kolory znaku: biały, czerwony, zielony

(531) 27.5, 29.1

(510), (511) **03** preparaty do czyszczenia, środki do prania, detergenty, farbki do bielizny, preparaty do golenia, mydła dezodoryzujące, mydła dezynfekcyjne, mydła lecznicze, mydła toaletowe, mydła do golenia, pasty, proszki i płyny do zębów, pasty do butów, pasty do podłogi, pasty do mebli, wosk do parkietów, wosk do mebli, wywabiacze plam, **05** bibułowo-foliowe podkłady higieniczne, wata antyseptyczna, apteczki pierwszej pomocy, apteczki podróżne, bawełna i wata do celów medycznych, chusteczki higieniczne, gaza opatrunkowa, jodyna, materiały opatrunkowe, plastry do celów leczniczych, przylepce, podpaski higieniczne, wata do celów medycznych, tampony, materiały higieniczne, **06** folia aluminiowa do żywności, pojemniki metalowe, pudełka z metali nieszlachetnych, skrzynki na listy metalowe, zbiorniki metalowe, **09** alkoholomierze, barometry, baterie elektryczne, baterie galwaniczne, baterie słoneczne, bezpieczniki elektryczne, dzwonki do drzwi, etui na okulary, gaśnice, latarki kieszonkowe, lutownice elektryczne, miary, odważniki, rękawice do ochrony przed wypadkami, **10** bandaże elastyczne, bandaże podtrzymujące, butelki do karmienia, gąbki chirurgiczne, podpaski podbrzuszne, prezerwatywy, rękawice do celów medycznych, worki na wodę do celów leczniczych, zatyczki do uszu, **11** abażury, dozowniki środków odkażających w toaletach, filtry do domowych instalacji wodnych, klosze do lamp, lampy elektryczne, latarki, suszarki do włosów, szybkiowary elektryczne, świeczniki, żyrandole, zamrażarki, zapalniczki, zapalniczki do gazu, żarówki, **16** materiały piśmienne, bloki rysunkowe, chusteczki do nosa (papierowe), gumki do ścierania, kalendarze, kalka maszynowa i techniczna, kalkomanie, karty pocztowe, koperty, linijki, mapy, notesy, obrusy papierowe, ołówki, papier do pakowania, papier toaletowy, pieluchy z papieru, przybory do pisania, ręczniki papierowe, segregatory, serwetki papierowe, serwety na stół, spinacze biurowe, torby na śmieci (papierowe), torby i worki na śmieci (foliowe), zeszyty, zszywacze, **21** wyroby ceramiczne dla gospodarstwa domowego, kosze na chleb, formy ciastek, cukiernice nie z metali szlachetnych, wyciskarki do cytryn, czajniczki do herbaty nie z metali szlachetnych, deski do krojenia do kuchni, deski do prasowania, doniczki na kwiaty, dozowniki mydła, dozowniki papieru toaletowego, druciaki do czyszczenia, dzbanki, ekspresy do kawy nieelektryczne i nie z metali szlachetnych, etui na grzebienie, fajans, figurki z porcelany, terakoty lub szkła, filtry do kawy nieelektryczne, filtry do użytku domowego, froterki do parkietów nieelektryczne, frytownice nieelektryczne, wyroby garncarskie, garnki, gąbki do celów domowych, gąbki toaletowe, grzebienie, serwisy do herbaty nie z metali szlachetnych, ircha do czyszczenia, karafki, młynki ręczne do kawy, klatki dla ptaków, klepsydry, klosze do przykrywania masła i sera, korkociągi, przybory do kosmetyki, wyroby szklane z kryształu, pojemniki kuchenne nie z metali szlachetnych, kufle do piwa, pojemniki do lodu, łyżki do butów, termosy do napojów, naczynia do picia, otwieracze do butelek, szczoteczki, pędzle do golenia, porcelana, półmiski do jarzyn, zestawy do przypraw, rękawice do prac domowych, rozpylacze do perfum, salaterki nie z metali szlachetnych, sitka, słoje, syfony do wody gazowanej, szczoteczki do zębów, szczotki do zamiatania, szkło (naczynia), szklanki, ściereczki do czyszczenia, tace nie z metali szlachetnych, tarki, termosy, przybory toaletowe, urządzenia kuchenne nieelektryczne, wiadra, wyciskacze do owoców nieelektryczne, wykałaczki, zraszacze do podlewania kwiatów i roślin.

(111) **159919** (220) 2000 06 19 (210) 220132

(151) 2005 01 28

(732) EURO-COLOR Spółka z o.o., Warszawa, PL.

(540) EURO-IMPACT

(510), (511) **09** optyczne i fotograficzne urządzenia, aparaty i przyrządy do rejestracji, odtwarzania, przybliżania, powiększania obrazu, zwłaszcza aparatów i kamer fotograficznych, lunet, mikroskopów oraz ich części i wyposażenia, towary z zakresu telekomunikacji, urządzenia nadawcze i odbiorcze, zwłaszcza do telefonii komórkowej, urządzenia do transmisji dźwięku, urządzenia do interkomunikacji, modemy, aparaty i słuchawki telefoniczne, radiotelefony, telefaksy, interfejsy dla celów telekomunikacji, anteny, towary do zapisu, przetwarzania, przesyłania, odtwarzania i drukowania informacji, komputery, procesory, mikro-procesory, monitory-hardware, monitory-software, klawiatury i myszy komputerowe, czytniki dla celów informatyki, czytniki kodów kreskowych, czytniki optyczne, skanery, telefaksy, drukarki komputerowe, dyski magnetyczne, dyski optyczne, dyski optyczne kompaktowe, dyskiety, aparatura do przetwarzania informacji, interfejsy dla celów informatyki, karty magnetyczne, komparatory, magnetyczne nośniki danych, optyczne nośniki informacji, pamięci komputerowe, odbiorniki audio, wideo, odtwarzacze dźwięku, magnetofony, dyktafony, **35** usługi reklamowe i promocyjne na rzecz osób trzecich, usługi menadżerskie, usługi badania rynków, usługi w zakresie informacji handlowej i ekonomicznej, usługi mediacyjne, usługi w zakresie organizowania aukcji, usługi w zakresie organizowania wystaw handlowych i reklamowych, prowadzenie sklepu oferującego towary za pośrednictwem łączy elektronicznych, **37** usługi instalowania, konserwacji i napraw urządzeń fotograficznych, urządzeń telekomunikacyjnych, aparatów telefonicznych stacjonarnych i komórkowych, urządzeń komputerowych i oraz ich wyposażenia, **38** usługi przyłączania abonentów do sieci telekomunikacyjnych i internetowych, usługi przekazu danych tekstowych, dźwiękowych i obrazów drogą telefoniczną i radiową oraz poprzez internet, usługi w zakresie telefonii komórkowej, usługi elektronicznego przesyłania dokumentów płatności, usługi w zakresie poczty elektronicznej, **41** usługi w zakresie reportaży fotograficznych, **42** usługi z zakresu prac fotograficznych, usługi poligraficzne, usługi komputerowe w zakresie pomocy w przeprowadzaniu elektronicznych transakcji finansowych.

(111) **159920** (220) 2000 06 21 (210) 220226

(151) 2005 03 10

(732) „COCA-COLA POLAND SERVICES” Spółka z o.o., Warszawa, PL.

(540)



Kolory znaku: pomarańczowy, żółty i odcienie, seledynowy, granatowy, biały

(531) 5.7, 27.5, 29.1

(510), (511) **32** wody mineralne gazowane, niegazowane i smakowe, syropy do napojów, soki owocowe i warzywne, esencje do produkcji napojów.

(111) **159921** (220) 2001 07 04 (210) 237832

(151) 2004 12 07

(732) Przedsiębiorstwo Produkcyjno-Handlowo-Uslugowe „MADEX” Anna Madejska, Myszków, PL.

(540)



Kolory znaku: czarny, niebieski

(531) 24.17, 27.5, 29.1

(510), (511) **09** instalacje elektryczne, kable elektryczne, **11** sprzęt oświetleniowy.

(111) **159922** (220) 2000 06 24 (210) 220381
 (151) 2005 01 25
 (732) „BMT” Spółka Cywilna, Beata i Tomasz Kaczmarek,
 Tarnowskie Góry, PL.
 (540) bmt

(510), (511) **35** usługi agencji importowo eksportowych, usługi agencji informacji handlowej, usługi agencji reklamowych, badania opinii, badania w dziedzinie działalności gospodarczej, dekoracja wystaw sklepowych, doradztwo w zakresie organizowania i kierowania działalnością gospodarczą, dystrybucja materiałów reklamowych, informacja handlowa, dekorowanie manekinów do celów reklamowych i promowania sprzedaży, reklamowanie, rozlepianie plakatów reklamowych rozpowszechnianie ogłoszeń reklamowych, wynajmowanie miejsca na umieszczanie ogłoszeń reklamowych, wypożyczanie materiałów reklamowych, organizacja wystaw handlowych i reklamowych, **39** turystyka, zwłaszcza organizacja wczasów i wycieczek, z wyjątkiem rezerwacji hoteli i pensjonatów, **40** drukowanie, wykonywanie druków wielkoformatowych, usługi poligraficzne, **42** usługi architektoniczne, dekoracja wnętrz, doradztwo budowlane, projektowanie budowlane.

(111) **159923** (220) 2000 07 20 (210) 221564
 (151) 2004 12 06
 (732) Lend Lease Corporation Limited, Sydney, AU.
 (540) BOVIS LEND LEASE

(510), (511) **09** oprogramowanie, włączając oprogramowanie do użytku w zarządzaniu projektem, **36** usługi konsultacyjne w związku z finansowaniem prac cywilnych i projektów infrastruktury, **37** usługi konsultacyjne, usługi z zakresu wzornictwa i planowania oraz usługi dotyczące zastępowania, zlecenia, konstruowania oraz utrzymania (sprzętu), wszystkie związane z wszelkimi rodzajami budynków, oraz prac i projektów infrastrukturalnych włączając prace i projekty infrastrukturalne, przemysłowe, handlowe z zakresu ochrony zdrowia, turystyki oraz innych nieruchomości, usługi zarządzania projektem, usługi zarządzania konstrukcjami, usługi inżynierskie włączając cywilne usługi inżynierskie, zapewnianie systemów zarządzania projektem, wynajem wyposażenia konstrukcyjnego, usługi informacyjne w tej klasie włączając zarządzania projektem i informacją dotyczącą konstrukcji za pomocą środków elektronicznych, **42** usługi elektroniczne włączając architektoniczne usługi konsultacyjne, usługi wzornictwa budynków zewnętrznego i wewnętrznego, usługi wzornictwa produktów, usługi wzornictwa inżynierskiego, wzornictwo, tworzenie i licencjonowanie oprogramowania komputerowego, usługi pomiarowe, usługi z zakresu architektury krajobrazu, usługi konsultacyjne i wzornictwa z zakresu środowiska naturalnego.

(111) **159924** (220) 2000 09 15 (210) 224160
 (151) 2005 01 18
 (732) Wytwórnia Pasz i Koncentratów „LIRA” s.c. Rajmund Lira,
 Izabela Lira, Bielewo, PL.
 (540)



Kolory znaku: żółty, zielony

(531) 5.3, 26.4, 27.5, 29.1

(510), (511) **31** mączki dla zwierząt, pasze, pasze dla zwierząt tucznych, pasze wzmacniające dla zwierząt, produkty uboczne w procesie przeróbki ziarna zbóż na pasze dla zwierząt, proteiny dla zwierząt, preparaty do tuczenia zwierząt, **40** przerób powierzonych komponentów paszowych, uszlachetnianie i uzdatnianie pasz i komponentów paszowych, **44** usługi odkażania bakteriobójczego i rozczobójczego pasz i komponentów paszowych.

(111) **159925** (220) 2000 11 02 (210) 226425
 (151) 2005 03 11

(732) Bunac Travel Services Limited, Londyn, GB.

(540) OPT

(510), (511) **35** usługi agencji pośrednictwa pracy, usługi w zakresie doboru doradców oraz czasowego personelu na obozy dziecięce, usługi w zakresie administrowania zmianą pracy i zarządzania programami wymiany zatrudnienia, usługi w zakresie doboru zagranicznych stażystów do firm i organizacji w Stanach Zjednoczonych Ameryki, **39** usługi biur podróży, usługi w zakresie organizowania wizyt wymiennych, pobytów wakacyjnych połączonych z pracą, wycieczek turystycznych, wycieczek jednodniowych i weekendowych, usługi w zakresie organizowania transportu pasażerów koleją, drogą lądową, morską i powietrzną, usługi w zakresie doradztwa związanego z podróżowaniem, usługi w zakresie rezerwacji wiz, biletów oraz miejscówek.

(111) **159926** (220) 2000 11 09 (210) 227014
 (151) 2005 01 27
 (732) ABM FORMTEC Spółka z o.o., Łódź, PL.
 (540)



(531) 26.15, 27.5

(510), (511) **01** żywice syntetyczne w stanie surowym, kleje przemysłowe, tworzywa sztuczne w stanie surowym, surowce mineralne, odczynniki chemiczne, gazy techniczne, **07** maszyny rolnicze, maszyny mechaniczne, części maszyn, silniki do maszyn, obrabiarki, roboty, **17** produkty z tworzyw sztucznych do wytwarzania gotowych towarów, wyroby z tworzyw sztucznych w stanie półprzetworzonym, materiały do uszczelniania i izolowania, giętkie rurki tworzywowe, uszczelki, **19** domy przenośne, klepka, terakota, glazura, cement, wapno, materiały do budowy dróg, rury kamionkowe i cementowe, półfabrykaty, szkło budowlane.

(111) **159927** (220) 2000 11 20 (210) 227486
 (151) 2004 10 27
 (732) Banana Republic, San Bruno, US.
 (540) banana republic

(510), (511) **35** handel detaliczny w zakresie odzieży, dodatków artykułów bagażowych do przemieszczania, przenoszenia i przewożenia bagażu, biżuterii, okularów, zabawek, artykułów ochrony osobistej, artykułów gospodarstwa domowego do jedzenia, łóżek i kąpiel, artykułów domowych i szkła, papieru, skóry, toreb i worków, prowadzenie katalogów i sprzedaży wysyłkowej w powyższym zakresie, **39** magazynowanie towarów, **42** usługi projektowania odzieży, **43** usługi gastronomiczne, prowadzenia restauracji, barów, kawiarni i innych punktów żywieniowych oraz z napojami.

(111) **159928** (220) 2000 11 20 (210) 227487
 (151) 2004 10 27
 (732) Old Navy (ITM), San Bruno, US.
 (540) old navy

(510), (511) **35** handel detaliczny w zakresie odzieży, dodatków artykułów bagażowych do przemieszczania, przenoszenia i przewożenia bagażu, biżuterii, okularów, zabawek, artykułów ochrony osobistej, artykułów gospodarstwa domowego do jedzenia, łóżek i kąpiel, artykułów domowych i szkła, papieru, skóry, toreb i worków, prowadzenie katalogów i sprzedaży wysyłkowej w powyższym zakresie, **39** magazynowanie towarów, **42** usługi projektowania odzieży, **43** usługi gastronomiczne, prowadzenie restauracji, barów, kawiarni i innych punktów żywieniowych oraz z napojami.

(111) **159929** (220) 2000 11 17 (210) 227499
 (151) 2005 01 17

(732) BRE Bank S.A., Warszawa, PL.
(540)

EMAX

Kolory znaku: czerwony
(531) 27.5, 29.1

(510), (511) **36** usługi bankowe i usługi bankowe przy użyciu technologii teleinformatycznych, z wyłączeniem: usług sejfów depozytowych, usług w zakresie obsługi czeków podróżnych, usługi agencji kredytowych i usługi leasingowych.

(111) **159930** (220) 2000 11 23 (210) 227788
(151) 2005 01 10
(732) W & W Grzegorz Witoń Przedsiębiorstwo Wielobranżowe, Łódź, PL.
(540) ZIELPOL

(510), (511) **35** sprzedaż i pośrednictwo w zakresie wymienionych towarów: sprzęt radiowy i telewizyjny, telewizory, radia, magnetowidy, magnetofony, odtwarzacze DVD, zestawy kina domowego, kolumny głośnikowe, głośniki samochodowe, radioodtwarzacze samochodowe, odtwarzacze CD, kamery video, wieże stereofoniczne, urządzenia do oświetlania, ogrzewania, wytwarzania pary, chłodzenia, suszenia, wentylacji, zaopatrzenia w wodę, lodówki, kuchnie mikrofalowe, elektryczne i gazowe, czujniki, wentylatory, ogrzewacze elektryczne, ogrzewacze konwektorowe, zamrażarki, przybory kuchenne i gospodarstwa domowego oraz pojemniki, pralki, odkurzacze, żelazka, roboty kuchenne, ekspresy do kawy, krajalnice do produktów spożywczych, maszyny do szycia, overlocki, gofrownice, frytkownicy, opiekacze.

(111) **159931** (220) 2000 10 30 (210) 226369
(151) 2004 11 18
(732) GEO Spółka z o.o., Słupsk, PL.
(540)



Kolory znaku: żółty, czerwony, czarny
(531) 27.5, 29.1

(510), (511) **09** drukarki komputerowe, komputery i komputerowy sprzęt peryferyjny, fotokopiarki, kserokopiarki, elektroniczny sprzęt zliczający cyfrowy, kasy fiskalne i ich części, sprzęt i urządzenia telekomunikacyjne, telefony przewodowe i bezprzewodowe oraz komórkowe, sprzęt i urządzenia elektroniczne pomiarowo-kontrolne i sygnalizacyjno-alarmowe, **16** afisze, atlasy, ofertowe broszury, diagramy, wydruki chromo-litograficzne i inne wykonane podobnymi technikami na papierze lub na materiałach celulozo pochodnych, formularze, druki, plany, plansze, prospekty, **19** półfabrykaty i wytwory gotowe prefabrykowane szklane, ceramiczne i kamienne do wyposażania wnętrz, klepka, terakota, glazura, rury kamionkowe, żaluzje z tworzyw sztucznych, **20** meble, lustra, uchwyty meblowe, zaczepy meblowe, ozdobniki powierzchniowe do mebli, podpórki i wieszaki półkowe, suwaki szufladowe, zawieszki i umocowania do sztućców, naczyń, młynków, pokrywek, suszarek, wieszaków oraz do półek, zawieszki plastikowe tylko do mebli, plastikowe nóżki pod meble, kuchenki, lodówki, zmywarki, szafki łazienkowe, kredensy, witryny, kufry domowe, płytki inkrustacyjne meblarskie, podstawki pod meble, zaczepy do drzwiczek meblowych, narożniki do płyt meblarskich, złącza kątowe meblarskie, przeznaczone dla celów wyposażenia wnętrz plastikowe elementy boazerii i zasłon formowane z tworzyw sztucznych przez wtrysk, prasowanie, laminowanie lub odlewanie, **21** wyroby szcztokarskie, szcztoki, zmiotki, mopy do wykonywania prac porządkowych, naczynia,

przybory toaletowe, pojemniki z materiałów innych niż metal do potrzeb gospodarstwa domowego, **27** tapety papierowe, wykładziny i maty podłogowe, obicia ścienne z materiałów innych niż tekstylia, dywany, kilimy, linoleum, słomianki, kobierce, **35** usługi agencji informacji handlowej i usługowej, organizowanie i prowadzenie dla potrzeb innych podmiotów gospodarczych wszelkiego rodzaju pokazów i ekspozycji materiałów reklamowych, **38** pośrednictwo w przesyłaniu wiadomości i informacji oraz ofert towarowo-usługowych za pośrednictwem poczty elektronicznej i INTERNET-u, **39** transport kołowy pojazdami samochodowymi ludzi i towarów, składowanie i spedycja towarów powierzonych, usługowe pakowanie, przepakowywanie i konfekcjonowanie wyposażenia mieszkaniowego i materiałów budowlanych wykończeniowych.

(111) **159932** (220) 2000 11 22 (210) 227722
(151) 2005 01 27
(732) „MYŚLIWIEC ZAP PETRO” Spółka z o.o., Żory, PL.
(540)



Kolory znaku: biały, niebieski
(531) 26.1, 27.5, 29.1

(510), (511) **04** paliwa gazowe, ciekłe, produkty naftowe, **09** dystrybutorzy paliw ciekłych i gazowych, części zamienne do dystrybutorów paliw, pompy, urządzenia pomiarowe, elektroniczne, komputery, oprogramowanie i urządzenia peryferyjne do systemów informacyjnych, **19** materiały budowlane niemetalowe, **37** montaż i naprawa sprzętu i wyposażenia stacji paliw i baz paliw, obsługa baz paliw, montaż i naprawa dystrybutorów paliw w tym urządzeń elektronicznych, komputerów, oprogramowania i urządzeń peryferyjnych do systemów informacyjnych usługi budowlano-remontowe.

(111) **159933** (220) 2000 11 22 (210) 227723
(151) 2005 01 27
(732) Myśliwiec ZAP-PETRO Sp. z o.o., Żory, PL.
(540)



Kolory znaku: biały, niebieski
(531) 26.1, 27.5, 29.1

(510), (511) **04** paliwa gazowe, ciekłe, i ciekłe produkty związane z przemysłem naftowym, **09** dystrybutorzy paliw ciekłych i gazowych, części zamienne do dystrybutorów paliw, pompy, urządzenia pomiarowe, elektroniczne, komputery, oprogramowanie i urządzenia peryferyjne do systemów informacyjnych, **19** materiały budowlane niemetalowe, **37** montaż i naprawa sprzętu i wyposażenia stacji paliw i baz paliw, obsługa baz paliw, montaż i naprawa dystrybutorów paliw w tym urządzeń elektronicznych, komputerów, oprogramowania i urządzeń peryferyjnych do systemów informacyjnych, usługi budowlano-remontowe.

(111) **159934** (220) 2000 11 30 (210) 228151
(151) 2005 01 26
(732) Cryovac Inc., Saddle Brook, US.
(540) CRYOVAC BDF
(510), (511) **16** materiały z tworzyw sztucznych do pakowania.

(111) **159935** (220) 2000 12 05 (210) 228447
(151) 2004 12 02
(732) „RESTAURACJE GALICJA” Spółka z o.o., Rzeszów, PL.

(540)



Kolory znaku: biały, czerwony, czarny

(531) 26.11, 27.5, 29.1

(510), (511) **29** bekon, białko spożywcze, bita śmietana, bulion, cebula konserwowa, chrupki owocowe, chrupki ziemniaczane, daktyl, drób, filety rybne, flaki, galaretki jadalne, groszek konserwowy, grzyby konserwowane, homary nieżywe, dżem imbirowy, jaja, jaja ślimacze jadalne, jaja w proszku, kapusta kwaszona, kaszanka, kawior, kefir, kiełbasy, korniszony, korniszony z jarzynami w occie, krewetki nieżywe, krokietki spożywcze, langusty nieżywe, łosoś, małe jadalne nieżywe, margaryna, marmolady, masło, masło arachidowe, masło kakaowe, masło z orzechów kokosowych, mięso, mięso konserwowane, mięso solone, mięso wieprzowe, mleczne produkty, mrożone owoce i warzywa, napoje mleczne lub z przewagą mleka, olej z oliwek jadalny, oleje jadalne, oliwki konserwowane, orzechy spreparowane, orzeszki arachidowe preparowane, ostrygi nieżywe, owocowe galaretki, owoce konserwowane, owoce konserwowane w alkoholu, owoce smażone, owoce kandyzowane, pasty do kanapek zawierające tłuszcz, pasztet z wątróbki, pektyna do celów spożywczych, pickle, podpuszczka, pyłki kwiatowe do celów spożywczych, rodzynki, rosół, rośliny strączkowe konserwowane, ryby konserwowane, ryby nieżywe, sałatki owocowe, sałatki warzywne, sardynki, ser, skorupiaki nieżywe, skórki owocowe, smalec, soczewica konserwowana, soja konserwowana spożywcza, soki roślinne do gotowania, szynka, śledzie, śmietana, tłuszcz kokosowy, tłuszcze jadalne, trufle konserwowane, tuńczyk, warzywa gotowane, warzywa konserwowane, warzywa suszone, wątróbka, wieprzowina, wodorosty do celów spożywczych, zioła ogrodowe konserwowane, zupy, żelatyna spożywcza, żółtka jajek, **30** anyż, aromaty do ciast, batony lukrecyjne, biszkopty, bułeczki słodkie, bułki, chleb, chleb bezdrożdżowy, ciasta, ciasta przekładane mięsem, ciastka, ciasto w proszku, cukier, cukierki, curry, cykorcia, cynamon, czekolada, drożdże, enzymy do ciast, esencje do artykułów żywnościowych, gałka muszkatołowa, glicyna do celów spożywczych, goździki, guma do żucia, herbata, herbatniki, imbir, kakao, kanapki, karmelki, kasze spożywcze, kawa, keczup, kleik spożywczy na bazie mleka, kukurydza prażona, kuskus, lody, lody spożywcze w proszku, lód do napojów chłodzących, lukrecja, majonezy, makarony spożywcze, marcepan, mąka gorczycowa, mąka pszenna, mąka spożywcza, mąka ziemniaczana, miód, musztarda, naleśniki, napoje z mlekiem na bazie czekolady lub kakao lub kawy, ocet, ozdoby do ciast jadalne, pasta migdałowa, pasztet, pieprz, piernik, pierożki, piwny ocet, pizze, płatki kukurydziane, płatki owsiane, płatki zbożowe, potrawy na bazie mąki, propolis, przyprawy, ryż, sago, sól selerowa, skrobia do celów spożywczych, słodczyce, słodziki, sól do celów spożywczych, sosy, sól kuchenna, spaghetti, suchary, sushi, szafran, wanilia, wyroby cukiernicze, zagęszczacze do lodów, zagęszczacze stosowane przy gotowaniu produktów spożywczych, ziele angielskie, **31** bulwy, buraki, cebula świeża, cebulki kwiatowe, chleb świętojański, choinki, cykorcia, dynie, groch świeży, grzyby świeże, homary żywe, ikra rybia, jagody, jagody jałowca, kasztany jadalne świeże, kopra, korzenie jadalne, krzewy, krzewy róż, kukurydza, kwiaty naturalne, kwiaty suszone do dekoracji, langusty, raki, makuchy, małe żywe, migdały, nasiona, ogórki, oliwki świeże, orzechy, orzechy kokosowe, orzechy laskowe, orzeszki arachidowe, ostrygi żywe, otręby, owoce cytrusowe, owoce świeże, pory, pożywienie dla psów i kotów, pokarm dla zwierząt, rabarbar, rośliny strączkowe świeże, rośliny suszone do dekoracji, sałata, sezam, słomiane maty, soczewica, trufle świeże, warzywa świeże, winogrona świeże, ziemniaki, zioła ogrodowe świeże, **32** ekstrakty owocowe bezalkoholowe, koktajle bezalkoholowe, lemoniady, napoje bezalkoholowe, napoje serwatkowe, nektary owocowe, pastylki do napojów gazowanych, piwo, soki owocowe, soki warzywne, soki pomidorowe, syropy do napojów, woda gazowana, woda mineralna, woda sodowa, woda stołowa, **33** alkohol ryżowy, anyżówka, aperitify, arak, brandy, dzin, gruszczyk, jabłecznik, koktajle, likiery, miód

pitny, napoje alkoholowe z wyjątkiem piwa, napoje alkoholowe zawierające owoce, rum, sake, whisky, wódka, wyciągi alkoholowe z owoców, **43** agencja zakwaterowań, bary, kawiarnie, restauracje, restauracje samoobsługowe, pensjonaty, hotele, wynajem sal na posiedzenia, zarządzanie i eksploatacja campingów.

(111) **159936** (220) 2000 12 18 (210) 229001

(151) 2005 02 15

(732) DERMİKA Spółka z ograniczoną odpowiedzialnością, Warszawa, PL.

(540) DERMİKA SPA

(510), (511) **01** surowce, odczynniki, preparaty biologiczne i chemiczne do wytwarzania środków kosmetycznych, myjących, czyszczących i sanitarnych, **03** środki kosmetyczne do pielęgnacji skóry, kremy, mleczka, maseczki, toniki, balsamy, lotony, płyny do pielęgnacji włosów, środki do mycia skóry, mydła, żele, preparaty kosmetyczne do kąpieli, kosmetyczne środki upiększające, wyroby perfumeryjne, wody toaletowe, kolońskie, zapachowe, olejki zapachowe, preparaty do makijażu i demakijażu, środki kosmetyczne do włosów, szampony, odżywki, farby, preparaty do manicure i pedicure, lakiery do paznokci, środki do pielęgnacji jamy ustnej, pasty, proszki i płyny do zębów i protez dentystycznych, płyny, balsamy, żele, kremy do i po goleniu, środki do depilacji, produkty przeciw poceniu się, antyperspiranty, dezodoranty, kosmetyki upiększające, środki do czyszczenia, polerowania, szorowania i ścierania, barwniki kosmetyczne, **05** preparaty farmaceutyczne, biologiczne, bakteriologiczne i chemiczne do celów farmaceutycznych, **35** usługi agencji reklamowych z wykorzystaniem wszystkich metod słownych, dźwiękowych, audiowizualnych i multimedialnych, organizacja wystaw, targów, kongresów, konferencji, szkoleń, konkursów w celach marketingowych i handlowych, badania rynku, doradztwo handlowe, usługi marketingowe oraz pośrednictwo w zawieraniu umów handlowych, **39** konfekcjonowanie wyrobów kosmetycznych, perfumeryjnych oraz chemii gospodarczej, **42** prowadzenie laboratoriów, prac naukowo-badawczych i aplikacyjnych w zakresie środków kosmetycznych, pielęgnacyjnych, perfumeryjnych, farmaceutycznych oraz chemii gospodarczej, **44** prowadzenie poradnictwa i pokazów w zakresie sposobów używania i stosowania kosmetyków, artykułów pielęgnacyjnych, perfumeryjnych, usługi w zakresie salonów fryzjerskich, salonów i klinik medycznych, kosmetycznych (salony piękności).

(111) **159937** (220) 2000 12 18 (210) 229096

(151) 2005 01 19

(732) weha LUDWIG WERWEIN GMBH, Königsbrunn, DE.

(540)

(531) 27.5

(510), (511) **37** instalowanie, konserwowanie i naprawa maszyn i urządzeń do obróbki kamienia, regeneracja płyt tarczowych dostarczanych przez zakłady obróbki kamienia poprzez wymianę segmentów diamentowych.

(111) **159938** (220) 2000 12 21 (210) 229232

(151) 2005 03 07

(732) Foot Locker Retail, Inc., New York, US.

(540) FOOT LOCKER

(510), (511) **25** odzież, obuwie, obuwie sportowe, nakrycia głowy, **35** usługi sklepów detalicznych w zakresie sprzedaży ww. towarów.

(111) **159939** (220) 2000 12 21 (210) 229233

(151) 2005 03 07

(732) FOOT LOCKER RETAIL, INC., New York, US.

(540) KINNEY

(510), (511) **25** odzież, obuwie, obuwie sportowe, nakrycia głowy, **35** usługi sklepów detalicznych w zakresie sprzedaży wyżej wymienionych towarów.

(111) **159940** (220) 2000 12 22 (210) 229421
(151) 2005 03 03
(732) Agencja Obrotu Normaliami „COMPLEX” Michał Nowacki, Łódź, PL.
(540) ACE

(510), (511) **07** części maszyn, za wyjątkiem amortyzatorów stosowanych przy regulacji prędkości i hamowania do maszyn przemysłowych, w szczególności: łożyska toczne, akcesoria łożyskowe, oprawy do łożysk tocznych, łożyska ślizgowe, pasy klinowe, znormalizowane części maszyn, sprzęgła, części maszyn produkowane na specjalne zamówienie, głowki cięgieł, złączki uszczelniające, części zamienne do maszyn, **35** prowadzenie sklepu i/lub hurtowni z częściami maszyn, w szczególności: łożyskami tocznymi, akcesoriami łożyskowymi, oprawami do łożysk tocznych, łożyskami ślizgowymi, pasami klinowymi, znormalizowanymi częściami maszyn, sprzęgłami, częściami maszyn produkowanymi na specjalne zamówienie, głowkami cięgieł, złączkami uszczelniającymi, częściami zamiennymi do maszyn, oraz częściami samochodowymi, **37** motoryzacyjne usługi serwisowe.

(111) **159941** (220) 2000 12 28 (210) 229491
(151) 2005 01 25
(732) York Barbell (UK) Limited, Daventry, GB.
(540)



(531) 26.4, 27.5

(510), (511) **09** elektroniczne stopery, elektroniczne urządzenia do odmierzania czasu, urządzenia pomiarowe, **25** sportowe ubrania, obuwie i nakrycia głowy, **28** urządzenia i sprzęt sportowy nie ujęty w innych klasach, ochronne nakrycia głowy nie ujęty w innych klasach, ochraniacze brzucha stosowane w sporcie, rękawice bokserkie, worki bokserkie, piłki bokserkie, piłki ze skóry wypełnione grochem, piłki, piłki do chwytania (speedballs), sznury do skakania, skakanki, piłki lekarskie, hantle, ciężarki.

(111) **159942** (220) 2001 01 11 (210) 229974
(151) 2005 02 11
(732) PRO OFFICE Marcin Nowak, Warszawa, PL.
(540)



Kolory znaku: niebieski

(531) 3.9, 3.11, 20.1, 29.1

(510), (511) **02** tonery do drukarek, kserokopiarek, faxów, **09** nie zapisane nośniki informacji: dyski optyczne, dyskietki, CD-ROM, zipy, drukarki, kserografy, faxy, telefaxy, telefony, plotery, skanery, komputery, monitory, klawiatury, listwy zasilające, kable komputerowe, kable zasilające, akcesoria komputerowe: filtry, głośniki, myszy, podkładki pod myszy, etui na CD-ROM, **16** papier komputerowy i kserograficzny i do reprodukcji fotografii cyfrowej, folia do drukarek laserowych, atramentowych i do kserokopiarek, etykiety samoprzylepne, folie i papiery samoprzylepne, materiały eksploatacyjne do drukarek, taśmy do drukarek igłowych, bębny i głowice drukujące, tusze do drukarek czarne i barwne, zestawy do indywidualnej regeneracji pojemników z tuszami, materiały eksploatacyjne do drukarek nie należące do innych klas, **37** instalacja i naprawa drukarek komputerowych, kserokopiarek, faxów, regeneracja kaset do drukarek, kserokopiarek, faxów atramentowych i laserowych.

(111) **159943** (220) 2001 01 11 (210) 229982
(151) 2005 03 10
(732) Duxford IP Services Limited, Dublin 1, IE.
(540)



(531) 26.4, 27.5

(510), (511) **35** usługi reklamowe, usługi w zakresie rozpowszechniania materiałów reklamowych, usługi w zakresie informacji biznesowej i handlowej, usługi w zakresie badań biznesowych, usługi w zakresie informacji statystycznej, usługi w zakresie promocji sprzedaży, usługi w zakresie wynajmu przestrzeni reklamowej w Internecie, usługi w zakresie badań rynkowych, usługi w zakresie organizowania wystaw handlowych lub komercyjnych, usługi w zakresie przygotowywania prezentacji audio-wizualnych do użytku w reklamie, usługi w zakresie dostarczania informacji i danych cyfrowych związanych z reklamą, usługi w zakresie przechowywania i odzyskiwania danych związanych z informacjami, obrazami, materiałami audio i tekstami, usługi w zakresie zapewniania usług reklamowych, marketingowych i innych usług promocyjnych dla publikacji, biznesu i osób prywatnych korzystających z sieci komputerowej, usługi promocyjne, usługi w zakresie organizowania, obsługi i nadzorowania sprzedaży oraz planów promocyjnych, projektów zachęcających i wykazów członkowskich, usługi doradcze, konsultacyjne i informacyjne związane z wyżej wymienionymi usługami, włączając świadczenie takich usług on-line poprzez sieć komputerową, Internet i sieci zewnętrzne, **36** usługi finansowe, usługi bankowe, usługi inwestycyjne, usługi w zakresie bankowego obrotu walorami, usługi w zakresie obrotu akcjami, usługi w zakresie lokat, usługi w zakresie analiz finansowych, usługi brokerskie, usługi w zakresie brokerstwa on-line, usługi w zakresie konsultacji finansowych, usługi w zakresie oszacowań finansowych, usługi w zakresie informacji finansowej, usługi w zakresie zarządzania finansowego, usługi w zakresie finansowania, usługi w zakresie inwestowania funduszy i kapitału, usługi w zakresie funduszy wzajemnych, usługi w zakresie brokerstwa papierami wartościowymi, usługi w zakresie notowań giełdowych, usługi w zakresie brokerstwa obligacjami i akcjami, usługi w zakresie dostarczania informacji związanych ze sprawami finansowymi, rynkami walorów i transakcjami, usługi doradcze, konsultacyjne i informacyjne związane z wyżej wymienionymi usługami, włączając świadczenie takich usług on-line poprzez sieć komputerową, Internet i sieci zewnętrzne, **38** usługi telekomunikacyjne, usługi w zakresie komunikacji elektronicznej, usługi w zakresie transmisji cyfrowej, usługi komunikacyjne poprzez platformy elektroniczne, usługi w zakresie wymiany danych elektronicznych, usługi telekomunikacyjne wykorzystywane przy tworzeniu plików, konserwacji i wymiany dokumentów i informacji, usługi komunikacyjne poprzez sieci wewnętrzne i zewnętrzne, Internet i inne środki elektroniczne, usługi w zakresie wypożyczania, leasingu i wynajmu sprzętu telekomunikacyjnego, komunikacyjnego i nadawczego, usługi w zakresie telekomunikacji informacyjnej, włączając strony sieciowe, programy komputerowe i inne dane, usługi w zakresie poczty elektronicznej, usługi w zakresie zapewniania dostępu telekomunikacyjnego i łączy do komputerowych baz danych i Internetu, usługi w zakresie zapewniania połączeń telekomunikacyjnych do światowej sieci komputerowej, usługi doradcze, konsultacyjne i informacyjne związane z wyżej wymienionymi usługami, włączając świadczenie takich usług on-line poprzez sieć komputerową, Internet i sieci zewnętrzne, **42** usługi komputerowe, usługi w zakresie konsultacji, projektowania, testowania, badań i doradztwa w zakresie techniki komputerowej i programowania komputerowego, usługi w zakresie projektowania stron internetowych, usługi w zakresie programowania komputerowego, usługi w zakresie badań i rozwoju sprzętu i oprogramowania komputerowego, usługi technologiczne związane z komputerami, usługi w zakresie konserwacji oprogramowania komputerowego, usługi w zakresie wypożyczania, wynajmu i leasingu komputerów i sprzętu komputerowego, usługi w zakresie uaktualniania oprogramowania komputerowego,

usługi w zakresie projektowania oprogramowania komputerowego, usługi w zakresie leasingu komputerowych baz danych, usługi w zakresie portali sieciowych, usługi w zakresie zapewniania dostępu do elektronicznych sieci komunikacyjnych i elektronicznych baz danych, usługi w zakresie zarządzania miejscami sieciowymi, usługi w zakresie sieci komputerowych, usługi w zakresie udostępniania i leasingu czasu dostępu do komputerowych baz danych i sieci, usługi w zakresie kompilacji, przechowywania, analiz i odzyskiwania danych i informacji, usługi w zakresie infolinii związanych z komputerami, usługi w zakresie pomocy technicznej związanej ze sprzętem i oprogramowaniem komputerowym, sieciami komputerowymi i Internetem, usługi on-line w zakresie szukania, odzyskiwania, indeksowania i organizowania danych w elektronicznych sieciach komunikacyjnych i do poprawiania pracy i funkcjonowania takich sieci, usługi doradcze, konsultacyjne i informacyjne związane z wyżej wymienionymi usługami, włączając świadczenie takich usług on-line poprzez sieć komputerową, Internet i sieci zewnętrzne.

(111) **159944** (220) 2001 01 26 (210) 230720
(151) 2004 11 18
(732) DESIMO - DESENVOLVIMENTO E GESTAO IMOBILIARIA, LDa, Lizbona, PT.
(540) granella
(510), (511) **30** herbata rozpuszczalna, **32** napoje instant.

(111) **159945** (220) 2001 01 26 (210) 230721
(151) 2004 11 18
(732) DESIMO - DESENVOLVIMENTO E GESTAO IMOBILIARIA, LDa, Lizbona, PT.
(540) dada
(510), (511) **03** chusteczki nawilżane dla dzieci, **16** pieluchy jednorazowe z papieru i celulozy dla dzieci.

(111) **159946** (220) 2001 02 06 (210) 231118
(151) 2004 12 02
(732) Brunswick Corporation, Lake Forest, US.
(540) ZEBCO
(510), (511) **09** okulary przeciwsłoneczne, **25** czapki, kurtki, płaszcze, koszule i koszulki z krótkim rękawem, **26** haftowane wstawki i łąty do ubrań, **28** wędki, wędziska, linki, żyłki i kołowrotki, sprzęt wędkarski i rybacki.

(111) **159947** (220) 2001 02 08 (210) 231220
(151) 2005 01 18
(732) Rhodia Food BIOLACTA Spółka z o.o., Olsztyn, PL.
(540)



Kolory znaku: ciemnoniebieski, zielony
(531) 26.2, 26.11, 27.5, 29.1

(510), (511) **01** preparaty bakteryjne do stosowania w przetwórstwie żywności, kultury mikroorganizmów inne niż do celów medycznych lub weterynaryjnych, **05** kultury mikroorganizmów do celów medycznych lub weterynaryjnych, buliony dla kultur bakteriologicznych, substancje odżywcze dla mikroorganizmów, **30** sole do konserwacji żywności.

(111) **159948** (220) 2001 02 17 (210) 231739
(151) 2005 01 03
(732) Przedsiębiorstwo Produkcji Materiałów Budowlanych „IZOLMAT” Spółka z o.o., Gdańsk, PL.

(540) IZOLTOP
(510), (511) **19** bitumiczne powłoki dachowe, papa termozgrzewalna.

(111) **159949** (220) 2001 02 23 (210) 232070
(151) 2004 12 01
(732) „ELEKTROPORT” Spółka z o.o., Niedomice, PL.
(540) elektroport
(510), (511) **09** szafy i tablice rozdzielcze, skrzynki złączne, tablice połączeń, złącza elektryczne, instalacje do zdalnego lub automatycznego sterowania, kasety sterownicze i sterowniki, instalacje elektryczne, **35** prowadzenie hurtowni w zakresie: silników elektrycznych, transformatorów, kabli i przewodów elektrycznych, przełączników, wyłączników, wtyczek i gniazd wtykowych, wyłączników samoczynnych, przekaźników i czujników podzespołów automatyki, alarmów, sprzętu odgromowego, lamp oświetleniowych, w tym przemysłowych, parkowych i ulicznych, lamp awaryjnych, żarówek i świetlówek, ogniwi elektrycznych i baterii, lamp bakterioobójczych, elementów grzewczych, przewodów do ogrzewania podłogowego, bojlerów grzewczych, wentylatorów i dmuchaw, izolatorów do przewodów elektrycznych, słupów dla linii elektrycznych i słupów oświetleniowych, pośrednictwo handlowe, w tym prowadzenie agencji importowo-eksportowych, doradztwo w zakresie organizowania i prowadzenia działalności gospodarczej, **36** obrót nieruchomości, prowadzenie składów celnych i agencji celnych, **37** instalowanie urządzeń i obwodów elektrycznych oraz sterowniczych, w tym układów automatyki, instalacji ogrzewania, wentylacji i klimatyzacji, montaż układów alarmowych przeciwpożarowych i przeciwwłamaniowych (z wyłączeniem pojazdów), naprawy i konserwacje urządzeń oraz instalacji elektrycznych, grzewczych, wentylacyjnych i klimatyzacyjnych oraz alarmowych, **39** krajowe i międzynarodowe przewozy ładunków samochodami ciężarowymi, magazynowanie i składowanie towarów, spedycja krajowa i międzynarodowa, prowadzenie składów konsygnacyjnych, **42** projektowanie instalacji elektrycznych, sterowania elektrycznego, w tym układów automatyki, ekspertyzy inżynierskie oraz badania dotyczące urządzeń i instalacji elektrycznych.

(111) **159950** (220) 2001 02 23 (210) 232071
(151) 2004 12 01
(732) „ELEKTROPORT” Spółka z o.o., Niedomice, PL.
(540)



Kolory znaku: niebieski, zielony, żółty, czerwono-brązowy
(531) 26.11, 27.5, 29.1

(510), (511) **09** szafy i tablice rozdzielcze, skrzynki złączne, tablice połączeń, złącza elektryczne, instalacje do zdalnego lub automatycznego sterowania, kasety sterownicze i sterowniki, instalacje elektryczne, **35** prowadzenie hurtowni w zakresie: silników elektrycznych, transformatorów, kabli i przewodów elektrycznych, przełączników, wyłączników, wtyczek i gniazd wtykowych, wyłączników samoczynnych, przekaźników i czujników podzespołów automatyki, alarmów, sprzętu odgromowego, lamp oświetleniowych, w tym przemysłowych, parkowych i ulicznych, lamp awaryjnych, żarówek i świetlówek, ogniwi elektrycznych i baterii, lamp bakterioobójczych, elementów grzewczych, przewodów do ogrzewania podłogowego, bojlerów grzewczych, wentylatorów i dmuchaw, izolatorów do przewodów elektrycznych, słupów dla linii elektrycznych i słupów oświetleniowych, pośrednictwo handlowe, w tym prowadzenie agencji importowo-eksportowych, doradztwo w zakresie organizowania i prowadzenia działalności gospodarczej, **36** obrót nieruchomości, prowadzenie składów celnych i agencji celnych, **37** instalowanie urządzeń i obwodów elektrycznych oraz sterowniczych, w tym układów automatyki, instalacji ogrzewania, wentylacji i klimatyzacji, montaż układów alarmowych przeciwpożarowych i przeciwwłamaniowych (z wyłączeniem pojazdów), naprawy i konserwacje urządzeń oraz instalacji elektrycznych, grzewczych,

wentylacyjnych i klimatyzacyjnych oraz alarmowych, **39** krajowe i międzynarodowe przewozy ładunków samochodami ciężarowymi, magazynowanie i składowanie towarów, spedycja krajowa i międzynarodowa, prowadzenie składów konsygnacyjnych, **42** projektowanie instalacji elektrycznych, sterowania elektrycznego, w tym układów automatyki, ekspertyzy inżynierskie oraz badania dotyczące urządzeń i instalacji elektrycznych.

(111) **159951** (220) 2001 02 26 (210) 232141
(151) 2004 12 14
(732) „MISTERIUM” INSTYTUT URODY Grażyna Fafara,
Warszawa, PL.
(540)



Kolory znaku: złoty, srebrny, grafitowy

(531) 3.9, 26.11, 27.5, 29.1
(510), (511) **03** preparaty do makijażu, maseczki kosmetyczne, **35** reklamowanie, rozpowszechnianie materiałów reklamowych, **44** usługi salonów fryzjerskich, salonów piękności, masaże.

(111) **159952** (220) 2001 03 14 (210) 232952
(151) 2005 02 15
(732) WYDAWNICTWO JAGIELLONIA Spółka Akcyjna,
Kraków, PL.
(540)



Kolory znaku: czerwony

(531) 21.3, 26.1, 27.5, 29.1
(510), (511) **08** narzędzia ręczne: finki, noże, **16** artykuły papiernicze: dzienniki, czasopisma, książki, fotografie, artykuły biurowe, noże do papieru i kartonu, opakowania z tworzyw sztucznych, **25** ubrania, buty, nakrycia głowy: odzież z tworzyw naturalnych i sztucznych, odzież skórzana, szaliki, bielizna, **28** przyrządy do ćwiczeń fizycznych, przyrządy gimnastyczne, przyrządy mechaniczne do gimnastyki, worki treningowe, rowery treningowe stacjonarne, rolki do rowerów treningowych stacjonarnych, rękawice bokserskie, amunicja do broni do paintballa, broń do paintballa, pistolety do paintballa, deski surfingowe, płetwy do pływania, deskorolki, pasy do noszenia dużych ciężarów, przyrządy stosowane w kulturystyce, ekspandery, hantle, gwizdki jako wabiki myśliwskie, wabiki do myśliwstwa lub rybołówstwa, katapulty, łuki do strzelania, przybory do strzelania z łuku, przyrządy do wyrzucania rzutek strzelniczych, tarcze strzelnicze, rzutki, strzałki, siatki jako artykuły sportowe, małe piłki do gier, piłki do gier, rakiety do gry, stoły do tenisa stołowego, narty, pokrycie ślizgów nart, wosk do nart, skrobaczki do nart, torby dla narciarzy, sanki, sprzęt wędkarski, spławiki, strzelby harpunowe, trampoliny, uprząż do wspinaczki, sprzęt do wspinaczki, ringo, rolki.

(111) **159953** (220) 2001 03 14 (210) 232953
(151) 2005 02 15
(732) WYDAWNICTWO JAGIELLONIA Spółka Akcyjna,
Kraków, PL.
(540)



Kolory znaku: czarny, czerwony

(531) 21.3, 26.1, 27.5, 29.1

(510), (511) **08** narzędzia ręczne: finki, noże, **16** artykuły papiernicze: dzienniki, czasopisma, książki, fotografie, artykuły biurowe, noże do papieru i kartonu, opakowania z tworzyw sztucznych, **25** ubrania, buty, nakrycia głowy: odzież z tworzyw naturalnych i sztucznych, odzież skórzana, szaliki, bielizna, **28** przyrządy do ćwiczeń fizycznych, przyrządy gimnastyczne, przyrządy mechaniczne do gimnastyki, worki treningowe, rowery treningowe stacjonarne, rolki do rowerów treningowych stacjonarnych, rękawice bokserskie, amunicja do broni do paintballa, broń do paintballa, pistolety do paintballa, deski surfingowe, płetwy do pływania, deskorolki, pasy do noszenia dużych ciężarów, przyrządy stosowane w kulturystyce, ekspandery, hantle, gwizdki jako wabiki myśliwskie, wabiki do myśliwstwa lub rybołówstwa, katapulty, łuki do strzelania, przybory do strzelania z łuku, przyrządy do wyrzucania rzutek strzelniczych, tarcze strzelnicze, rzutki, strzałki, siatki jako artykuły sportowe, małe piłki do gier, piłki do gier, rakiety do gry, stoły do tenisa stołowego, narty, pokrycie ślizgów nart, wosk do nart, skrobaczki do nart, torby dla narciarzy, sanki, sprzęt wędkarski, spławiki, strzelby harpunowe, trampoliny, uprząż do wspinaczki, sprzęt do wspinaczki, ringo, rolki.

(111) **159954** (220) 2001 03 21 (210) 233213
(151) 2005 03 11
(732) KERRY GROUP SERVICES LTD, Tralee, Co. Kerry, IE.
(540) DURAFRESH
(510), (511) **01** koncentrat żywych bakterii będący środkiem konserwującym do użytku przy konserwowaniu i/lub wytwarzaniu żywności, **05** kultury i koncentraty bakteryjne do użytku przy wytwarzaniu i konserwowaniu żywności do celów medycznych.

(111) **159955** (220) 2001 03 28 (210) 233544
(151) 2005 03 07
(732) Grupo Hotelero Gran Caribe S.A., Ciudad de La Habana, CU.
(540)



(531) 24.1, 24.9, 27.5
(510), (511) **41** usługi rozrywkowe świadczone przez kluby nocne, **43** usługi restauracyjne świadczone przez restauracje, bary i kafeterie.

(111) **159956** (220) 2001 03 29 (210) 233604
(151) 2005 02 18
(732) PALO PALO s.c. Ewa Moisan, Barbara Fig, Tadeusz Rozborski,
Warszawa, PL.
(540)



(531) 26.1, 27.1
(510), (511) **41** usługi w zakresie organizowania galerii, wystaw artystycznych, pokazów filmowych, koncertów i widowisk artystycznych, usługi w zakresie organizowania klubów towarzyskich i edukacyjnych, **43** usługi gastronomiczne i usługi w zakresie prowadzenia kawiarni.

(111) **159957** (220) 2001 03 29 (210) 233630
 (151) 2005 02 18
 (732) International Business Machines Corporation, Armonk, US.
 (540)

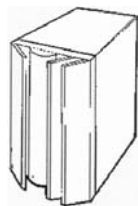

(531) 19.1, 26.15
 (510), (511) **09** sprzęt komputerowy, sprzęt komputerowy zawierający metaliczne warstwy półprzewodnikowe o dużej przewodności.

(111) **159958** (220) 2001 03 29 (210) 233631
 (151) 2005 02 18
 (732) International Business Machines Corporation, Armonk, US.
 (540)

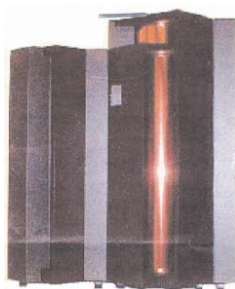

Kolory znaku: beżowy, brunatny, fioletowy, miedziany
 (531) 16.1, 26.15, 29.1
 (510), (511) **09** sprzęt komputerowy, sprzęt komputerowy zawierający metaliczne warstwy półprzewodnikowe o dużej przewodności.

(111) **159959** (220) 2001 03 30 (210) 233789
 (151) 2005 02 17
 (732) „MASPEX WADOWICE” Spółka z o.o., Wadowice, PL.
 (540) Czekolatto

(510), (511) **29** marmolady, przetwory z warzyw i owoców, konfitury, dżemy, galaretki jadalne, **30** kawa, herbata, kakao, czekolada, napoje na bazie kawy, napoje na bazie kakao, napoje na bazie czekolady, miód, słodycze, cukierki, cukierki twarde, landrynki, cukierki z witaminami, drażetki polerowane, drażetki z masą czekoladową otoczoną powłoką z cukru, ciastka, ciasto w proszku, nadzienia cukiernicze, wyroby cukiernicze, jogurt, wyroby z kakao, muesli, lody, lody spożywcze w proszku, płatki kukurydziane, karmelki, polewy owocowe, polewa czekoladowa, polewa kakao, polewy aromatyzowane, dodatki do deserów, sosy owocowe, sosy czekoladowe, sosy kakao, kremy owocowe, kremy czekoladowe, sosy aromatyzowane, **32** napoje instant, napoje bezalkoholowe, wody mineralne gazowane i niegazowane, nektary owocowe, syropy owocowe, proszek do produkcji napojów, pastylki do produkcji napojów, soki owocowe, soki wieloowocowe, soki warzywne, soki owocowo-warzywne, soki wielowarzywne, napoje owocowe, napoje wieloowocowe, napoje warzywne, napoje owocowo-warzywne, **33** napoje alkoholowe, wino, koktajle winne, nalewki koktajlowe, aperitify, wermuty, miody pitne, wódki, koktajle, spirytus.

(111) **159960** (220) 2001 04 19 (210) 234701
 (151) 2005 02 14
 (732) Sieć Delko Spółka Akcyjna, Śrem, PL.
 (540) filip

(510), (511) **03** płyny do mycia naczyń, płyny do mycia szyb i lustro, preparaty do polerowania, środki do nadawania połysku, proszki i płyny do prania, zmiękczenia tkanin, środki czyszczące oraz

toaletowe, środki wybielające, środki do odłuszczenia i ścierania, mydła, preparaty do pielęgnacji skóry, ciała i włosów, kosmetyki, chusteczki nasączone płynami kosmetycznymi, **05** odświeżacze powietrza, środki odkażające, środki dezynfekcyjne do WC i do celów higienicznych, podpaski higieniczne, chusteczki nasączone płynami farmaceutycznymi, **35** prowadzenie sklepów z następującymi towarami: płyny do mycia naczyń, płyny do mycia szyb i lustro, preparaty do polerowania, środki do nadawania połysku, proszki i płyny do prania, zmiękczenia tkanin, środki czyszczące oraz toaletowe, środki wybielające, środki do odłuszczenia i ścierania, mydła, preparaty do pielęgnacji skóry, ciała i włosów, kosmetyki, odświeżacze powietrza, środki odkażające, środki dezynfekcyjne do WC i do celów higienicznych, podpaski higieniczne, chusteczki nasączone płynami kosmetycznymi i płynami farmaceutycznymi, ręczniki higieniczne papierowe, chusteczki papierowe.

(111) **159961** (220) 2001 03 30 (210) 233790
 (151) 2005 02 17
 (732) „MASPEX WADOWICE” Spółka z o.o., Wadowice, PL.
 (540) Czekolatte

(510), (511) **29** marmolady, przetwory z warzyw i owoców, konfitury, dżemy, galaretki jadalne, **30** kawa, herbata, kakao, czekolada, napoje na bazie kawy, napoje na bazie kakao, napoje na bazie czekolady, miód, słodycze, cukierki, cukierki twarde, landrynki, cukierki z witaminami, drażetki polerowane, drażetki z masą czekoladową otoczoną powłoką z cukru, ciastka, ciasto w proszku, nadzienia cukiernicze, wyroby cukiernicze, jogurt, wyroby z kakao, muesli, lody, lody spożywcze w proszku, płatki kukurydziane, karmelki, polewy owocowe, polewa czekoladowa, polewa kakao, polewy aromatyzowane, dodatki do deserów, sosy owocowe, sosy czekoladowe, sosy kakao, kremy owocowe, kremy czekoladowe, sosy aromatyzowane, **32** napoje instant, napoje bezalkoholowe, wody mineralne gazowane i niegazowane, nektary owocowe, syropy owocowe, proszek do produkcji napojów, pastylki do produkcji napojów, soki owocowe, soki wieloowocowe, soki warzywne, soki owocowo-warzywne, soki wielowarzywne, napoje owocowe, napoje wieloowocowe, napoje warzywne, napoje owocowo-warzywne, **33** napoje alkoholowe, wino, koktajle winne, nalewki koktajlowe, aperitify, wermuty, miody pitne, wódki, koktajle, spirytus.

(111) **159962** (220) 2001 03 30 (210) 233791
 (151) 2005 02 17
 (732) „MASPEX WADOWICE” Spółka z o.o., Wadowice, PL.
 (540) czekolatto

(510), (511) **29** marmolady, przetwory z warzyw i owoców, konfitury, dżemy, galaretki jadalne, **30** kawa, herbata, kakao, czekolada, napoje na bazie kawy, napoje na bazie kakao, napoje na bazie czekolady, miód, słodycze, cukierki, cukierki twarde, landrynki, cukierki z witaminami, drażetki polerowane, drażetki z masą czekoladową otoczoną powłoką z cukru, ciastka, ciasto w proszku, nadzienia cukiernicze, wyroby cukiernicze, jogurt, wyroby z kakao, muesli, lody, lody spożywcze w proszku, płatki kukurydziane, karmelki, polewy owocowe, polewa czekoladowa, polewa kakao, polewy aromatyzowane, dodatki do deserów, sosy owocowe, sosy czekoladowe, sosy kakao, kremy owocowe, kremy czekoladowe, sosy aromatyzowane, **32** napoje instant, napoje bezalkoholowe, wody mineralne gazowane i niegazowane, nektary owocowe, syropy owocowe, proszek do produkcji napojów, pastylki do produkcji napojów, soki owocowe, soki wieloowocowe, soki warzywne, soki owocowo-warzywne, soki wielowarzywne, napoje owocowe, napoje wieloowocowe, napoje warzywne, napoje owocowo-warzywne, **33** napoje alkoholowe, wino, koktajle winne, nalewki koktajlowe, aperitify, wermuty, miody pitne, wódki, koktajle, spirytus.

(111) **159963** (220) 2001 03 30 (210) 233792
 (151) 2005 02 17
 (732) „MASPEX WADOWICE” Spółka z o.o., Wadowice, PL.
 (540) czekolatte

(510), (511) **29** marmolady, przetwory z warzyw i owoców, konfitury, dżemy, galaretki jadalne, **30** kawa, herbata, kakao, czekolada, napoje na bazie kawy, napoje na bazie kakao, napoje na bazie czekolady, miód, słodycze, cukierki, cukierki twarde, landrynki, cukierki z witaminami, drażetki polerowane, drażetki z masą czekoladową otoczoną powłoką z cukru, ciastka, ciasto w proszku, nadzienia cukiernicze, wyroby cukiernicze, jogurt, wyroby z kakao, muesli, lody, lody spożywcze w proszku, płatki kukurydziane, karmelki, polewy owocowe, polewa czekoladowa, polewa kakao, polewy aromatyzowane, dodatki do deserów, sosy owocowe, sosy czekoladowe, sosy kakao, kremy owocowe, kremy czekoladowe, sosy aromatyzowane, **32** napoje instant, napoje bezalkoholowe, wody mineralne gazowane i niegazowane, nektary owocowe, syropy owocowe, proszek do produkcji napojów, pastylki do produkcji napojów, soki owocowe, soki wieloowocowe, soki warzywne, soki owocowo-warzywne, soki wielowarzywne, napoje owocowe, napoje wieloowocowe, napoje warzywne, napoje owocowo-warzywne, **33** napoje alkoholowe, wino, koktajle winne, nalewki koktajlowe, aperitify, wermuty, miody pitne, wódki, koktajle, spirytus.

(111) **159964** (220) 2001 03 30 (210) 233793
(151) 2005 02 17

(732) „MASPEX WADOWICE” Spółka z o.o., Wadowice, PL.
(540) czekolatta

(510), (511) **29** marmolady, przetwory z warzyw i owoców, konfitury, dżemy, galaretki jadalne, **30** kawa, herbata, kakao, czekolada, napoje na bazie kawy, napoje na bazie kakao, napoje na bazie czekolady, miód, słodycze, cukierki, cukierki twarde, landrynki, cukierki z witaminami, drażetki polerowane, drażetki z masą czekoladową otoczoną powłoką z cukru, ciastka, ciasto w proszku, nadzienia cukiernicze, wyroby cukiernicze, jogurt, wyroby z kakao, muesli, lody, lody spożywcze w proszku, płatki kukurydziane, karmelki, polewy owocowe, polewa czekoladowa, polewa kakao, polewy aromatyzowane, dodatki do deserów, sosy owocowe, sosy czekoladowe, sosy kakao, kremy owocowe, kremy czekoladowe, sosy aromatyzowane, **32** napoje instant, napoje bezalkoholowe, wody mineralne gazowane i niegazowane, nektary owocowe, syropy owocowe, proszek do produkcji napojów, pastylki do produkcji napojów, soki owocowe, soki wieloowocowe, soki warzywne, soki owocowo-warzywne, soki wielowarzywne, napoje owocowe, napoje wieloowocowe, napoje warzywne, napoje owocowo-warzywne, **33** napoje alkoholowe, wino, koktajle winne, nalewki koktajlowe, aperitify, wermuty, miody pitne, wódki, koktajle, spirytus.

(111) **159965** (220) 2001 03 30 (210) 233795
(151) 2005 02 17

(732) „MASPEX WADOWICE” Spółka z o.o., Wadowice, PL.
(540) Checolatte

(510), (511) **29** marmolady, przetwory z warzyw i owoców, konfitury, dżemy, galaretki jadalne, **30** kawa, herbata, kakao, czekolada, napoje na bazie kawy, napoje na bazie kakao, napoje na bazie czekolady, miód, słodycze, cukierki, cukierki twarde, landrynki, cukierki z witaminami, drażetki polerowane, drażetki z masą czekoladową otoczoną powłoką z cukru, ciastka, ciasto w proszku, nadzienia cukiernicze, wyroby cukiernicze, jogurt, wyroby z kakao, muesli, lody, lody spożywcze w proszku, płatki kukurydziane, karmelki, polewy owocowe, polewa czekoladowa, polewa kakao, polewy aromatyzowane, dodatki do deserów, sosy owocowe, sosy czekoladowe, sosy kakao, kremy owocowe, kremy czekoladowe, sosy aromatyzowane, **32** napoje instant, napoje bezalkoholowe, wody mineralne gazowane i niegazowane, nektary owocowe, syropy owocowe, proszek do produkcji napojów, pastylki do produkcji napojów, soki owocowe, soki wieloowocowe, soki warzywne, soki owocowo-warzywne, soki wielowarzywne, napoje owocowe, napoje wieloowocowe, napoje warzywne, napoje owocowo-warzywne, **33** napoje alkoholowe, wino, koktajle winne, nalewki koktajlowe, aperitify, wermuty, miody pitne, wódki, koktajle, spirytus.

(111) **159966** (220) 2001 03 30 (210) 233796
(151) 2005 02 17

(732) „MASPEX WADOWICE” Spółka z o.o., Wadowice, PL.

(540) Checolatto

(510), (511) **29** marmolady, przetwory z warzyw i owoców, konfitury, dżemy, galaretki jadalne, **30** kawa, herbata, kakao, czekolada, napoje na bazie kawy, napoje na bazie kakao, napoje na bazie czekolady, miód, słodycze, cukierki, cukierki twarde, landrynki, cukierki z witaminami, drażetki polerowane, drażetki z masą czekoladową otoczoną powłoką z cukru, ciastka, ciasto w proszku, nadzienia cukiernicze, wyroby cukiernicze, jogurt, wyroby z kakao, muesli, lody, lody spożywcze w proszku, płatki kukurydziane, karmelki, polewy owocowe, polewa czekoladowa, polewa kakao, polewy aromatyzowane, dodatki do deserów, sosy owocowe, sosy czekoladowe, sosy kakao, kremy owocowe, kremy czekoladowe, sosy aromatyzowane, **32** napoje instant, napoje bezalkoholowe, wody mineralne gazowane i niegazowane, nektary owocowe, syropy owocowe, proszek do produkcji napojów, pastylki do produkcji napojów, soki owocowe, soki wieloowocowe, soki warzywne, soki owocowo-warzywne, soki wielowarzywne, napoje owocowe, napoje wieloowocowe, napoje warzywne, napoje owocowo-warzywne, **33** napoje alkoholowe, wino, koktajle winne, nalewki koktajlowe, aperitify, wermuty, miody pitne, wódki, koktajle, spirytus.

(111) **159967** (220) 2001 03 30 (210) 233799
(151) 2005 02 17

(732) „MASPEX WADOWICE” Spółka z o.o., Wadowice, PL.
(540) Chocolatta

(510), (511) **29** marmolady, przetwory z warzyw i owoców, konfitury, dżemy, galaretki jadalne, **30** kawa, herbata, kakao, czekolada, napoje na bazie kawy, napoje na bazie kakao, napoje na bazie czekolady, miód, słodycze, cukierki, cukierki twarde, landrynki, cukierki z witaminami, drażetki polerowane, drażetki z masą czekoladową otoczoną powłoką z cukru, ciastka, ciasto w proszku, nadzienia cukiernicze, wyroby cukiernicze, jogurt, wyroby z kakao, muesli, lody, lody spożywcze w proszku, płatki kukurydziane, karmelki, polewy owocowe, polewa czekoladowa, polewa kakao, polewy aromatyzowane, dodatki do deserów, sosy owocowe, sosy czekoladowe, sosy kakao, kremy owocowe, kremy czekoladowe, sosy aromatyzowane, **32** napoje instant, napoje bezalkoholowe, wody mineralne gazowane i niegazowane, nektary owocowe, syropy owocowe, proszek do produkcji napojów, pastylki do produkcji napojów, soki owocowe, soki wieloowocowe, soki warzywne, soki owocowo-warzywne, soki wielowarzywne, napoje owocowe, napoje wieloowocowe, napoje warzywne, napoje owocowo-warzywne, **33** napoje alkoholowe, wino, koktajle winne, nalewki koktajlowe, aperitify, wermuty, miody pitne, wódki, koktajle, spirytus.

(111) **159968** (220) 2001 03 30 (210) 233801
(151) 2005 02 14

(732) ASEPTA - Dariusz Wąsikiewicz, Bielsko Biała, PL.
(540) SAMOS

(510), (511) **30** ciasto przekładane warzywami, ciasto na pierogi, pierogi, przyprawy, curry, cynamon, goździki, imbir, pieprz, smaki, sosy, szafran, wodorosty, **31** grzyby świeże, owoce świeże, warzywa świeże.

(111) **159969** (220) 2001 04 03 (210) 233896
(151) 2005 02 09

(732) FORTUM CORPORATION, Espoo, FI.
(540) FORTUM

(510), (511) **35** załatwianie elektronicznych transakcji handlowych dla osób trzecich, prowadzenie aukcji w sieci Internet, prowadzenie w trybie bezpośrednim (on-line) sklepu dla zakupów związanych z energią, wyszukiwanie w komputerowych bazach danych, systematyzacja danych w komputerowych bazach danych, komputerowe zarządzanie plikami, wyszukiwanie informacji w plikach komputerowych dla osób trzecich, reklama za pośrednictwem sieci komputerowej, usługi w trybie bezpośrednim (on-line) polegające na wyszukiwaniu, pobieraniu, indeksowaniu i porządkowaniu danych w elektronicznych sieciach komunikacyjnych oraz na

poprawianiu wydajności i funkcjonowania takich sieci, kompilacja, przechowywanie, analiza i wyszukiwanie danych i informacji, **36** leasing komputerowych baz danych, **38** dostarczanie systemów handlu elektronicznego dla osób trzecich, tworzenie i prowadzenie w trybie bezpośrednim (on-line) sklepów, jak również aukcji dla osób trzecich, usługi komunikacyjne dostarczane w sieci Internet, przesyłanie i rozpowszechnianie informacji i danych przy pomocy komputera, przesyłanie informacji, łączność poprzez terminale komputerowe, łączność poprzez sieć światłowodów, poczta elektroniczna, usługi zapewnienia dostępu do sieci Internet, przesyłanie i rozpowszechnianie informacji, danych i funduszy za pośrednictwem sieci komputerowych, **42** usługi konsultacyjne, usługi projektowania, usługi testowania, usługi badań technologicznych i doradztwa, wszystkie związane z komputerowym przetwarzaniem danych, programowaniem komputerów i światowymi sieciami komputerowymi, usługi projektowania stron internetowych, programowanie komputerów, usługi utrzymywania stron internetowych, zapewnianie dostępu i leasing czasu dostępu do komputerowych baz danych i sieci, dostarczanie informacji i konsultacje w sprawach komputerów za pomocą środków telekomunikacji, usługi informacyjne, usługi konsultacyjne i doradcze w sprawach wszystkich wyżej wymienionych usług, świadczonych także w trybie bezpośrednim (on-line) lub za pośrednictwem sieci Internet lub sieci zewnętrznych, usługi najmu urządzeń przetwarzania danych i komputerów, usługi projektowania i planowania urządzeń do telekomunikacji.

(111) **159970** (220) 2001 04 03 (210) 233897
(151) 2005 02 09
(732) FORTUM CORPORATION, Espoo, FI.
(540)



Kolory znaku: biały, niebieski, zielony, czarny
(531) 26.1, 26.2, 27.5, 29.1

(510), (511) **35** załatwianie elektronicznych transakcji handlowych dla osób trzecich, prowadzenie aukcji w sieci Internet, prowadzenie w trybie bezpośrednim (on-line) sklepu dla zakupów związanych z energią, wyszukiwanie w komputerowych bazach danych, systematyzacja danych w komputerowych bazach danych, komputerowe zarządzanie plikami, wyszukiwanie informacji w plikach komputerowych dla osób trzecich, reklama za pośrednictwem sieci komputerowej, usługi w trybie bezpośrednim (on-line) polegające na wyszukiwaniu, pobieraniu, indeksowaniu i porządkowaniu danych w elektronicznych sieciach komunikacyjnych oraz na poprawianiu wydajności i funkcjonowania takich sieci, kompilacja, przechowywanie, analiza i wyszukiwanie danych i informacji, **36** leasing komputerowych baz danych, **38** dostarczanie systemów handlu elektronicznego dla osób trzecich, tworzenie i prowadzenie w trybie bezpośrednim (on-line) sklepów, jak również aukcji dla osób trzecich, usługi komunikacyjne dostarczane w sieci Internet, przesyłanie i rozpowszechnianie informacji i danych przy pomocy komputera, przesyłanie informacji, łączność poprzez terminale komputerowe, łączność poprzez sieć światłowodów, poczta elektroniczna, usługi zapewnienia dostępu do sieci Internet, przesyłanie i rozpowszechnianie informacji, danych i funduszy za pośrednictwem sieci komputerowych, **42** usługi konsultacyjne, usługi projektowania, usługi testowania, usługi badań technologicznych i doradztwa, wszystkie związane z komputerowym przetwarzaniem danych, programowaniem komputerów i światowymi sieciami komputerowymi, usługi projektowania stron internetowych, programowanie komputerów, usługi utrzymywania stron internetowych, zapewnianie dostępu i leasing czasu dostępu do komputerowych baz danych i sieci, dostarczanie informacji i konsultacje w sprawach komputerów za pomocą środków telekomunikacji,

usługi informacyjne, usługi konsultacyjne i doradcze w sprawach wszystkich wyżej wymienionych usług, świadczonych także w trybie bezpośrednim (on-line) lub za pośrednictwem sieci Internet lub sieci zewnętrznych, usługi najmu urządzeń przetwarzania danych i komputerów, usługi projektowania i planowania urządzeń do telekomunikacji.

(111) **159971** (220) 2001 04 03 (210) 233898
(151) 2005 02 09
(732) FORTUM CORPORATION, Espoo, FI.
(540)



Kolory znaku: biały, zielony, niebieski

(531) 26.1, 26.2, 26.7, 29.1

(510), (511) **35** załatwianie elektronicznych transakcji handlowych dla osób trzecich, prowadzenie aukcji w sieci Internet, prowadzenie w trybie bezpośrednim (on-line) sklepu dla zakupów związanych z energią, wyszukiwanie w komputerowych bazach danych, systematyzacja danych w komputerowych bazach danych, komputerowe zarządzanie plikami, wyszukiwanie informacji w plikach komputerowych dla osób trzecich, reklama za pośrednictwem sieci komputerowej, usługi w trybie bezpośrednim (on-line) polegające na wyszukiwaniu, pobieraniu, indeksowaniu i porządkowaniu danych w elektronicznych sieciach komunikacyjnych oraz na poprawianiu wydajności i funkcjonowania takich sieci, kompilacja, przechowywanie, analiza i wyszukiwanie danych i informacji, **36** leasing komputerowych baz danych, **38** dostarczanie systemów handlu elektronicznego dla osób trzecich, tworzenie i prowadzenie w trybie bezpośrednim (on-line) sklepów, jak również aukcji dla osób trzecich, usługi komunikacyjne dostarczane w sieci Internet, przesyłanie i rozpowszechnianie informacji i danych przy pomocy komputera, przesyłanie informacji, łączność poprzez terminale komputerowe, łączność poprzez sieć światłowodów, poczta elektroniczna, usługi zapewnienia dostępu do sieci Internet, przesyłanie i rozpowszechnianie informacji, danych i funduszy za pośrednictwem sieci komputerowych, **42** usługi konsultacyjne, usługi projektowania, usługi testowania, usługi badań technologicznych i doradztwa, wszystkie związane z komputerowym przetwarzaniem danych, programowaniem komputerów i światowymi sieciami komputerowymi, usługi projektowania stron internetowych, programowanie komputerów, usługi utrzymywania stron internetowych, zapewnianie dostępu i leasing czasu dostępu do komputerowych baz danych i sieci, dostarczanie informacji i konsultacje w sprawach komputerów za pomocą środków telekomunikacji, usługi informacyjne, usługi konsultacyjne i doradcze w sprawach wszystkich wyżej wymienionych usług, świadczonych także w trybie bezpośrednim (on-line) lub za pośrednictwem sieci Internet lub sieci zewnętrznych, usługi najmu urządzeń przetwarzania danych i komputerów, usługi projektowania i planowania urządzeń do telekomunikacji.

(111) **159972** (220) 2001 04 11 (210) 234376
(151) 2004 12 28
(732) Firma Handlowa „ORKAN AT” S.C. Teresa Jakubowska, Andrzej Jakubowski, Koszalin, PL.
(540)

yacob

(531) 27.5

(510), (511) **16** torby, kartony oraz inne artykuły do pakowania lub przechowywania, wykonane z papieru i tworzyw sztucznych, a w szczególności: kartony na kapelusze, kartony do pakowania, okładki na czekolady, okładki na dokumenty, pudełka kartonowe lub papierowe, pudła na kapelusze, saszetki na paszporty, torby i torebki z papieru lub z tworzyw sztucznych, **18** torby, akcesoria podró-

żne ze skóry i imitacji skóry, parasole, a w szczególności: aktówki, dyplomatkę, etui na klucze, kasetki ze skóry lub z tektury skórzanej, klasery na karty wizytowe, komplety podróżne, kosmetyczki podróżne, kółka do parasoli, kuferki na przybory toaletowe tzw. „vanity case”, kufry, laski, parasole przeciwsłoneczne i przeciwdeszczowe, plecaki, pokrowce na parasole, portfele, portfele na karty wizytowe, portmonetki nie z metali szlachetnych, pudełka ze skóry lub tektury szewskiej, pudła na kapelusze skórzane, rączki do parasoli, rączki do walizek, sakiewki, siatki na zakupy, szkielety do parasoli, szkielety do torebek, teczki na nuty, teczki skórzane, teczki szkolne, torby alpinistyczne, torby do noszenia dzieci, torby i torebki do pakowania ze skóry, torby myśliwskie, torby na kółkach, torby na narzędzia skórzane, torby na ubrania, torby na zakupy, torby plażowe, torby szkolne, torby turystyczne, torebki, tornistry szkolne, walizki, walizy, **22** torby, akcesoria podróżne z materiałów tekstylnych nie ujęte w innych klasach, a w szczególności: kosmetyczki, koperty, plecaki, teczki, torby do pakowania, torebki do pakowania, tornistry, portfele, portmonetki, sakiewki, siatki, walizki, woreczki, worki, **35** usługi prowadzenia sklepów z torbami, akcesoriami podróżnymi, kartonami, parasolkami.

(111) **159973** (220) 2001 04 11 (210) 234377
(151) 2004 12 28

(732) Firma Handlowa „ORKAN AT” S.C. Teresa Jakubowska, Andrzej Jakubowski, Koszalin, PL.

(540) jakob

(510), (511) **16** torby, kartony oraz inne artykuły do pakowania lub przechowywania, wykonane z papieru i tworzyw sztucznych, a w szczególności: kartony na kapelusze, kartony do pakowania, okładki na czeki, okładki na dokumenty, pudełka kartonowe lub papierowe, pudła na kapelusze, saszetki na paszporty, torby i torebki z papieru lub z tworzyw sztucznych, **18** torby, akcesoria podróżne ze skóry i imitacji skóry, parasole, a w szczególności: aktówki, dyplomatkę, etui na klucze, kasetki ze skóry lub z tektury skórzanej, klasery na karty wizytowe, komplety podróżne, kosmetyczki podróżne, kółka do parasoli, kuferki na przybory toaletowe tzw. „vanity case”, kufry, laski, parasole przeciwsłoneczne i przeciwdeszczowe, plecaki, pokrowce na parasole, portfele, portfele na karty wizytowe, portmonetki nie z metali szlachetnych, pudełka ze skóry lub tektury szewskiej, pudła na kapelusze skórzane, rączki do parasoli, rączki do walizek, sakiewki, siatki na zakupy, szkielety do parasoli, szkielety do torebek, teczki na nuty, teczki skórzane, teczki szkolne, torby alpinistyczne, torby do noszenia dzieci, torby i torebki do pakowania ze skóry, torby myśliwskie, torby na kółkach, torby na narzędzia skórzane, torby na ubrania, torby na zakupy, torby plażowe, torby szkolne, torby turystyczne, torebki, tornistry szkolne, walizki, walizy, **22** torby, akcesoria podróżne z materiałów tekstylnych nie ujęte w innych klasach, a w szczególności: kosmetyczki, koperty, plecaki, teczki, torby do pakowania, torebki do pakowania, tornistry, portfele, portmonetki, sakiewki, siatki, walizki, woreczki, worki, **35** usługi prowadzenia sklepów z torbami, akcesoriami podróżnymi, kartonami, parasolkami.

(111) **159974** (220) 2001 04 11 (210) 234388
(151) 2004 10 13

(732) POD FORTEM -DEVELOPMENT Spółka z o.o., Kraków, PL.

(540)



POD FORTEM

Kolory znaku: pomarańczowy, granatowy, bordowy

(531) 7.1, 27.5, 29.1

(510), (511) **37** usługi budowlane - usługi związane z budową budynków.

(111) **159975** (220) 2001 04 11 (210) 234389

(151) 2004 10 13

(732) POD FORTEM-DEVELOPMENT Spółka z o.o., Kraków, PL.

(540) POD FORTEM

(510), (511) **37** usługi budowlane - usługi związane z budową budynków.

(111) **159976** (220) 2001 04 20 (210) 234675

(151) 2004 11 09

(732) „U.S. Motor” Spółka z o.o., Piastów, PL.

(540)



Kolory znaku: ciemnopomarańczowy, czarny, biały

(531) 26.4, 27.5, 29.1

(510), (511) **12** pojazdy i części do pojazdów zawarte w tej klasie.

(111) **159977** (220) 2001 04 24 (210) 234797

(151) 2005 01 28

(732) FOODIMPEX" Spółka z o.o., Warszawa, PL.

(540) reg

(510), (511) **16** papier, karton, folie z tworzyw sztucznych do pakowania, opakowania z tworzyw sztucznych, kartonu i papieru, torby do pakowania, torby na odpady, osłonki z tworzyw sztucznych do konfekcjonowania i pakowania artykułów spożywczych, wyrobów wędliniarskich, wyrobów nabiałowych, tłuszczów, warzyw, owoców, mrożonek.

(111) **159978** (220) 2001 04 27 (210) 234982

(151) 2005 02 28

(732) LUPUS Spółka z o.o., Warszawa, PL.

(540) channel track

(510), (511) **16** dzienniki, czasopisma, periodyki, prospekty, książki, raporty, rejestry, **35** usługi badania rynku i opinii publicznej w zakresie branży informatycznej, wykonywanie sondaży i ekspertyz, usług marketingowych i prognozowania w zakresie branży informatycznej, usługi agencji reklamowych z wykorzystaniem wszystkich metod słownych, dźwiękowych, audiowizualnych i multimedialnych, organizacja wystaw, targów i konkursów w celach reklamowych i handlowych, promocja sprzedaży dla osób trzecich, profesjonalne doradztwo w zakresie działalności gospodarczej, pozyskiwanie informacji o działalności gospodarczej, **38** poczta elektroniczna, komputery - łączność poprzez terminale, przesyłanie informacji i programów przy pomocy terminali komputerowych, internetowych i światłowodowych, **42** usługi w zakresie projektowania i wykorzystania programów komputerowych i baz danych komputerowych, wypożyczanie baz danych i programów komputerowych, usługi w zakresie podłączania do internetu oraz projektowania, tworzenia i serwisu stron internetowych, zakładanie i utrzymywanie kont internetowych, usługi graficzne i projektowe.

(111) **159979** (220) 2001 05 09 (210) 235377

(151) 2005 03 03

(732) Przedsiębiorstwo Handlowo Produkcyjne MODEX

Spółka z o.o., Kwidzyn, PL.

(540) hydropress

(510), (511) **01** samochodowe płyny chłodnicze, **04** techniczne oleje i tłuszcze, smary.

(111) **159980** (220) 2001 05 10 (210) 235430

(151) 2004 12 07

(732) ASTRAL Spółka z o.o., Rzeszów, PL.

(540)



Kolory znaku: czarny, popielaty, czerwony

(531) 27.5, 29.1

(510), (511) **09** aparaty oświetleniowe i grzewcze, kuchnie gazowe i elektryczne, zamrażarki, chłodziarki, urządzenia wentylacyjne, kuchenki mikrofalowe, czajniki elektryczne, **11** urządzenia, aparaty i przyrządy do transmisji, rejestracji i odtwarzania obrazu i dźwięku, telewizory, magnetowidy, kamery wideo, radia, magnetofony, anteny satelitarne, maszyny liczące, kalkulatory, aparaty fotograficzne, statywy do aparatów i kamer, kable elektryczne.

(111) **159981** (220) 2001 05 12 (210) 235477

(151) 2004 12 07

(732) MEBLOBUD S.C. Antoni Kornacki, Mariusz Kornacki, Magdalena Bortnowska, Wrocław, PL.

(540)



Kolory znaku: biały, czerwony, czarny

(531) 25.5, 27.5, 29.1

(510), (511) **35** prowadzenie hurtowni i/lub sklepów z płytami i akcesoriami meblowymi, okuciami meblowymi i budowlanymi oraz innymi materiałami do produkcji mebli, materiałami budowlanymi, pośrednictwo handlowe, prowadzenie interesów osób trzecich, **37** roboty budowlano-remontowe, usługi stolarskie.

(111) **159982** (220) 2001 05 15 (210) 235512

(151) 2005 02 18

(732) Stowarzyszenie Rzecznawców Techniki Samochodowej i Ruchu Drogowego, Warszawa, PL.

(540) Stowarzyszenie Rzecznawców Samochodowych-EKSPERTMOT

(510), (511) **41** szkolenie i doskonalenie w zakresie rzecznawstwa samochodowego, **42** ekspertyzy i opinie w dziedzinie techniki motoryzacyjnej i ruchu drogowego, doradztwo w zakresie techniki samochodowej, wykonywanie analiz przyczyn i skutków wypadków drogowych oraz wad i niesprawności pojazdów, opiniowanie aktów prawnych, technicznych i administracyjnych dotyczących techniki samochodowej i ruchu drogowego.

(111) **159983** (220) 2001 05 15 (210) 235530

(151) 2004 11 18

(732) Tropicana Products, Inc., Bradenton, US.

(540) HOMESTYLE

(510), (511) **32** piwo, wody mineralne i gazowane oraz inne napoje bezalkoholowe, napoje owocowe i soki owocowe, syropy i inne produkty do produkcji napojów.

(111) **159984** (220) 2001 05 16 (210) 235568

(151) 2005 01 26

(732) No More S.C. Władysław Poproch, Witold Wołejnio, Wieliczka, PL.

(540)



(531) 27.5

(510), (511) **25** odzież, obuwie, nakrycia głowy, dodatki do odzieży.(111) **159985** (220) 2001 05 18 (210) 235768

(151) 2004 12 07

(732) A&A Lazor Corp., Brooklyn, US.

(540)



(531) 19.7, 27.5

(510), (511) **33** napoje alkoholowe (z wyjątkiem piwa).(111) **159986** (220) 2001 05 24 (210) 236012

(151) 2004 12 07

(732) „COVER” Artur Kawecki, Tomaszów Lubelski, PL.

(540)



Kolory znaku: czarny, biały, jasnoczerwony, ciemnoczerwony

(531) 26.1, 26.4, 26.11, 27.5, 29.1

(510), (511) **18** plecaki turystyczne, portfele, torebki damskie, tornistry, torby na: ubranie, podróżne, turystyczne i na zakupy, **25** bluzy, bluzki, czapki, kapelusze, kamizelki, koszule, koszulki, kurtki, paski do odzieży, skarpety, spodnie, spodenki, spódnice, swetry, **35** usługi prowadzenia sklepu z towarami wymienionymi powyżej.

(111) **159987** (220) 2001 05 24 (210) 236063

(151) 2005 02 11

(732) INDYKPOL Spółka Akcyjna, Olsztyn, PL.

(540)



Kolory znaku: czerwony, biały, granatowy, złoty, czarny

(531) 3.7, 9.1, 26.1, 27.5, 29.1

(510), (511) **29** tuszki drobiowe schłodzone i mrożone, mięso drobiowe, mięso drobiowe w elementach z kością i bez kości, podroby drobiowe: wątroba, serce, żołądek; półprodukty z surowego mięsa drobiowego: mięso drobiowe kulinarne, półprodukty panierowane, półprodukty z nadzieniem, półprodukty marynowane, półprodukty rozdrobnione, mięso drobiowe mielone; wędliny: kiełbasy wędzone, parzone, pieczone, nie wędzone, wędzonki, parówki, szynka, połówka, kabanosy, mielonka, baleron, wędliny podrobowe: pasztetowa, kaszanka, salceson, wyroby garmazeryjne mięsne: drób pieczony, smażony, parzony, opiekany, pieczenie mięsne; pasztet z wątróbki, drób w galarecie i galarety drobiowe; mięso w sosach: pulpety, kotlety, sznyce; paszety mięsne.

(111) **159988** (220) 2001 05 29 (210) 236196

(151) 2004 11 25

(732) CRYOVAC, INC., Saddle Brook, US.

(540) NEWVAC

(510), (511) **07** maszyny do pakowania i owijania artykułów spożywczych oraz części i wyposażenie do nich.

(111) **159989** (220) 2001 05 28 (210) 236217
 (151) 2005 02 25
 (732) Przedsiębiorstwo Usługowo Produkcyjne ELTUR-SERWIS
 Spółka z o.o., Bogatynia, PL.
 (540)



Kolory znaku: biały, srebrno-szary, złoty, brązowy, niebieski
 (531) 27.5, 29.1

(510), (511) **01** produkty chemiczne przeznaczone dla przemysłu, gazy dla celów przemysłowych, kleje do celów przemysłowych, kleje do płytek ściennych, kleje do tapet, płyny hamulcowe, preparaty ognioodporne, preparaty do hartowania metali, szkliwa ceramiczne, spoiwa do betonu, topniki do spawania, żywice syntetyczne w stanie surowym, roztwory kauczukowe, **02** farby, do gruntuowania i ognioodporne, farby wodne, lakiery, lakiery bitumiczne, barwniki, bejce, rozcieńczalniki do farb i do lakierów, środki antykorozyjne, preparaty zabezpieczające do metali, powłoki zabezpieczające przed korozją podwozia pojazdów, folie metalowe dla malarzy, kit olejowy i szklarski, **03** preparaty do czyszczenia, kamień polerski i szlifierski, oleje czyszczące, papier ścierny, płótno ścierne, płótno szklane, preparaty do polerowania, preparaty do odtuszczania inne niż stosowane w procesach produkcyjnych, środki do nadawania połysku, **06** metale nieszlachetne i ich stopy, armatura do przewodów metalowa, blacha, blacha stalowa, boazeria metalowa, bramy metalowe, brąz, budowlane konstrukcje metalowe hal produkcyjnych, magazynów, wiat, chłodni, pawilonów handlowych, biurowych i sanitarnych, dachówki metalowe, daszki metalowe dla budownictwa, deflektory kominowe metalowe, drabiny metalowe, drobnica żelazna, drut kolczasty, drut metalowy, drut do lutowania metalowy, drzwi metalowe, dzwonki, dzwony, dysze metalowe, ekrany paleniskowe, futryny do drzwi metalowe, gzymsy metalowe, haki metalowe, kabiny kąpielowe metalowe, kabiny stosowane przy malowaniu za pomocą rozpylaczy metalowe, kątowniki stalowe, kłamki do drzwi metalowe, kłamry metalowe, klucze, kołatki do drzwi, kołki metalowe, kołnierze metalowe, konstrukcje metalowe, konstrukcje przenośne metalowe, konstrukcje stalowe, kosze metalowe, kosze samowyladowcze (niemechaniczne) metalowe, kratownice metalowe, kraty metalowe, kraty ochronne do pieców metalowe, liny metalowe, łańcuchy zabezpieczające metalowe, maszty metalowe, maszty ze stali, metalowe przewody do instalacji wentylacyjnej i klimatyzacyjnej, nadproża metalowe, narożniki metalowe w budownictwie, nasady kominowe metalowe, nity metalowe, obudowy metalowe, ograniczniki drzwiowe metalowe, ograniczniki do okien metalowe, ogrodzenia metalowe, okładziny metalowe dla budownictwa, okna metalowe, okucia metalowe, osłony do rur metalowe, osprzęt do drzwi i okien metalowy, osprzęt do mebli metalowy, płytki i płyty konstrukcyjne metalowe, płyty kotwiące, płyty pancerne, podpory metalowe, pokrycia dachowe metalowe, pokrywy do włazów metalowe, pomosty prefabrykowane metalowe, pręty ogrodzeniowe metalowe, pręty ze stali, przegrody metalowe, przewody centralnego ogrzewania metalowe, przewody wodociągowe metalowe, rolety ze stali, rolety zewnętrzne metalowe, rolki, prowadnice do drzwi i okien przesuwanym, rurki i rury metalowe, rusztowania metalowe, rynny metalowe, schody metalowe, silosy metalowe, słupy linii elektrycznych metalowe, słupy metalowe, stropy metalowe, szalunki do betonu metalowe, szyldy metalowe, taśmy stalowe, trzony kominowe metalowe, uszczelki metalowe, wiatrowskazy metalowe, wiazadła metalowe, zamki inne niż elektryczne metalowe, zamknięcia drzwiowe nieelektryczne, zasłony metalowe, zasuwki, zatyczki, zawiasy metalowe, zawory wodociągowe metalowe, zbiorniki metalowe, zbrojenie materiały do betonu metalowe, żaluzje metalowe, **07** maszyny, części maszyn i urządzenia dla budownictwa, energetyki, górnictwa, przemysłu maszynowego, transportu i ochrony środowiska, cylindry do maszyn, etykieciarki, filtry, frezarki, generatory elektryczności, giętarki, koła zębate maszynowe, kompresory, kralnice, łożyska, łożyska kulkowe, łańcuchy napędowe inne niż do pojazdów lądowych, mechanizmy sterownicze do maszyn i silni-

ków, narzędzia, nożyce elektryczne, noże, obrabiarki, ostrza, osłony maszyn, pasy do maszyn, piły, pistolety elektryczne do klejenia, pistolety do malowania, przekładnie zębate inne niż do pojazdów lądowych, pneumatyczne młoty, podnośniki, pompy, pralki, prasy, prowadnice do maszyn, reduktory ciśnienia, regulatory, rozdrabniarki, silniki elektryczne inne niż do pojazdów lądowych, smarownice, spawarki i zgrzewarki elektryczne, sprzęgła inne niż do pojazdów lądowych, szczotki, taśmy do kół pasowych, tłumiki do silników, uchwyty, uchwyty wiertarskie, urządzenia do czyszczenia pod wysokim ciśnieniem, wiertarki, wyciągi towarowe, **08** narzędzia i przyrządy ręcznie sterowane, dziurkacze, dłuta, frezy, imadła, kielnie, kleszcze, klucze maszynowe nastawne, łopaty, młoty, młotki, nitownice, noże, nożyce, obcegi, ostrza, ostrzarki, pistolety, piły, pilniki, pincety, przyrządy do szlifowania, rozwiertaki, sekatory, skrobaki, strugi, śrubokręty, szczypce, szpadle, wiertła ręczne, **09** urządzenia i przyrządy elektryczne przewodzące, przełączające, transformujące i kontrolno-sterujące, kable energetyczne i telekomunikacyjne, kasy rejestrujące, komputery, komputerowe urządzenia peryferyjne, programy komputerowe ładowalne, prostowniki prądu, przekładniki elektryczne, przewody elektryczne, puszkę przełącznikowe, puszkę rozgałęźne, skrzynki do przyłączy, sterowniki, sygnalizatory elektryczne, szafy rozdzielcze, tablice połączeń, tablice rozdzielcze, transformatory elektryczne, tuleje złączowe do kabli elektrycznych, wskaźniki stosowane w elektryczności, wtyczki i gniazda elektryczne, wyłączniki elektryczne, złącza i złączki elektryczne, **11** urządzenia i części instalacji gazowych, grzewczych, kanalizacyjnych, klimatyzacyjnych, oświetleniowych, wentylacyjnych i wodociągowych o ile zawarte są w klasie 11, **12** pojazdy, pojazdy do poruszania się po ziemi, w powietrzu i po wodzie, silniki i części składowe do pojazdów lądowych o ile zawarte są w klasie 12, **17** tworzywa sztuczne, materiały uszczelniające i izolacyjne, przewody niemetalowe, uszczelki, **19** asfalt, asfaltowe nawierzchnie, balustrady, baraki, beton, betonowe elementy budowlane, bitumy, bitumiczne wyroby dla budownictwa, boazerie niemetalowe, bramy niemetalowe, cegły, cement, dachówki niemetalowe, deski, drewno budowlane, drewno na fornir, drewno obrobione, drewno użytkowe, figurki z kamienia, betonu lub marmuru, filc dla budownictwa, futryny drzwiowe niemetalowe, gips, gonty, kamień, konstrukcyjne elementy niemetalowe dla budownictwa, łąty niemetalowe, materiały do budowy i pokryć dróg, płyty parkietowe podłogowe, płyty drzwiowe niemetalowe, płyty cementowe, pokrycia dachów w niemetalowe, powłoki cementowe ogniotrwałe, zbiorniki murowane, zbrojenia dla budownictwa niemetalowe, materiały budowlane włącznie z piaskiem, żwirem, tłuczniem, specjalne materiały budowlane z surowców kopalnych oraz z hałd pogórnich z przeznaczeniem dla budowy dróg, ulic, obiektów sportowych, boisk, kortów tenisowych, materiały odznaczające się dużą przepuszczalnością porowatością, zdolnością magazynowania wody, odpornością na mróz i warunki atmosferyczne, do zagospodarowywania obiektów sportowych, boisk, ogrodów, parków krajozrazowych o ile zawarte są w klasie 19, **20** meble, wyroby z drewna lub tworzyw sztucznych, krzesła, ławy, meble metalowe, osprzęt do mebli niemetalowy, pułki meblowe, przegrody drewniane do mebli, siedzenia, tablice ogłoszeniowe, wieszaki na ubrania, dozowniki stałe do ręczników niemetalowe, elementy wykończeniowe plastikowe do mebli, nakrętki niemetalowe, nity i śruby niemetalowe, palety niemetalowe, pojemniki niemetalowe do składowania lub transportu, pudełka drewniane lub z tworzyw sztucznych, ręczki do narzędzi niemetalowe, tabliczki identyfikacyjne niemetalowe, uchwyty z tworzyw sztucznych do kabli lub rur, zamknięcia (wieczka, pokrywki) niemetalowe, zawory niemetalowe inne niż części maszyn, **35** doradztwo w zakresie organizowania i zarządzania działalnością gospodarczą doradztwo w sprawach zarządzania personelem, rekrutacja personelu, kosztorysowanie, reklama, „promocja sprzedaży, sondaże opinii, publikowanie tekstów reklamowych, rozpowszechnianie materiałów reklamowych, prowadzenie kolumn reklamowych w prasie, **37** usługi budowlano-montażowe i remontowe w zakresie budownictwa ogólnego i przemysłowego, robót drogowych i mostowych, komunikacyjnych, wodno-inżynierskich i instalacyjnych, wynajem maszyn, urządzeń i sprzętu budowlanego, usługi w zakresie montażu, konserwacji, napraw maszyn i urządzeń dla energetyki, górnictwa i budownictwa: kotłów

parowych, turbin parowych, elektrycznych urządzeń wirujących (generatory, prądnice, silniki elektryczne), transformatorów elektrycznych, elektrycznej aparatury rozdzielczej i sterowniczej, mechanicznych urządzeń wirujących (wentylatory, młyny, dmuchawy, sprężarki, pompy), urządzeń dźwigowych, elektronarzędzi, usługi w zakresie przewożenia silników elektrycznych, prądnic i transformatorów, **39** transport, przewóz samochodami ciężarowymi, dostarczanie towarów, dystrybucja przesyłek, pakowanie i składowanie towarów, usługi związane z wynajmem środków transportu, magazynów i garaży, serwis garażowy, holowanie, pilotaż, pomoc drogowa w przypadku awarii samochodu, usługi związane z parkowaniem samochodów, **40** usługi obróbki materiałów drewnianych i drewnopodobnych, usługi stolarskie i ciesielskie, usługi obróbki metali, usługi w zakresie powlekania galwanicznego, spawania, lutowania, szlifowania metali, unieszkodliwianie odpadów, usługi oczyszczania powietrza i ścieków, wytwarzanie energii, usługi w zakresie wulkanizacji taśm przenośnikowych i części gumowych urządzeń, **42** projektowanie, opiniowanie, ekspertyzy inżynierskie w dziedzinie budownictwa lądowo-wodnego, rekultywacji terenów zdegradowanych, hałd, wysypisk i robót melioracyjnych, usługi geodezyjno-inżynierskie w zakresie: pomiarów geodezyjnych, opracowania map geodezyjnych, inwentaryzacji urządzeń nad/podziemnych i opracowywania dokumentacji terenowo-prawnej, doradztwo budowlane.

(111) **159990** (220) 2001 05 29 (210) 236228
(151) 2005 02 16
(732) UNO FRESCO TRADEX Spółka z o.o., Mościska k/Warszawy, PL.
(540)



Kolory znaku: zielony, brązowy

(531) 5.3, 5.7, 27.5, 29.1

(510), (511) **29** rodzynki, daktyle, figi, wiórki kokosowe, owoce suszone, owoce kandyzowane, skórka pomarańczowa kandyzowana, chipsy owocowe, migdały i orzechy preparowane, prażone ziarno słonecznika, **30** pop-corn, **31** migdały, orzechy, mak, ziarno słonecznika, pestki dyni.

(111) **159991** (220) 2001 05 31 (210) 236330
(151) 2004 12 28
(732) GENERAL MOTORS CORPORATION, Detroit, US.
(540) SRX
(510), (511) **12** pojazdy samochodowe i ich części.

(111) **159992** (220) 2001 05 31 (210) 236399
(151) 2004 12 16
(732) MEDANA PHARMA TERPOL GROUP SPÓŁKA AKCYJNA, Sieradz, PL.
(540) AQUADETRIM
(510), (511) **05** preparaty farmaceutyczne.

(111) **159993** (220) 2001 05 31 (210) 236414
(151) 2004 12 29
(732) Best Products Spółka z o.o., Poznań, PL.
(540) FORUM WARSZTATOWE
(510), (511) **35** usługi w zakresie organizowania targów i wystaw w celach handlowych i reklamowych, edycja tekstów, rozpowszechnianie materiałów reklamowych, promocja sprzedaży, **41** organizowanie i prowadzenie konferencji, sympozjów, seminariów, kongresów, zjazdów, pracowni specjalistycznych, organizowanie wystaw i konkur-

sów w celach edukacyjnych, publikowanie tekstów innych niż teksty reklamowe, usługi informacyjne w zakresie edukacji.

(111) **159994** (220) 2001 06 04 (210) 236452
(151) 2005 01 25
(732) Przedsiębiorstwo Produkcyjno-Handlowo-Usługowe MODEXTIL Janusz Dreła, Warszawa, PL.
(540) MODEXTIL
(510), (511) **25** odzież, odzież męska, koszule, krawaty.

(111) **159995** (220) 2001 06 04 (210) 236453
(151) 2004 12 29
(732) Przedsiębiorstwo Produkcyjno-Handlowo-Usługowe „MODEXTIL” Janusz Dreła, Warszawa, PL.
(540)

MODEXTIL

Kolory znaku: czerwony, czarny

(531) 27.5, 29.1

(510), (511) **25** odzież, odzież męska, koszule, krawaty.

(111) **159996** (220) 2001 06 08 (210) 236806
(151) 2005 01 06
(732) „UNITECHNIK” STASZEWSKY Spółka Jawna, Łomża, PL.
(540) unitechnik

(510), (511) **09** aktynometry, akumulatory elektryczne, alarmy antywłamaniowe, alarmy dźwiękowe, alarmy pożarowe, amperomierze, aparatura do analiz innych niż do celów medycznych, zestawy przyborów do analiz stosowane w mikroskopii, anody, anteny, antyinterferencyjne przyrządy stosowane w elektryczności, antykatomy, aparaty fotograficzne, aparatura i przyrządy do astronomii, audiowizualne urządzenia do nauki, automaty biletowe, automaty muzyczne uruchamiane monetą, barometry, urządzenia do ładowania baterii, baterie elektryczne, baterie galwaniczne, baterie słoneczne, bezpieczniki, biurowe urządzenia do dziurkowania kart, aparatura kontrolna do bojlerów, busole, cewki elektryczne, aparatura i instrumenty do chemii, chromatografy do celów laboratoryjnych, chronografy stosowane jako aparaty rejestrujące ciągłość zjawiska, funkcji, ciemnie fotograficzne, urządzenia regulacyjne do ciepła, urządzenia do cięcia łukiem elektrycznym, mierniki ciśnienia, CPU stosowane jako procesory, aparaty do rejestrowania czasu, mierniki częstotliwości, czytniki stosowane w informatyce, czytniki kodów kreskowych, czytniki optyczne, dalekopisy, dalmierze, dane na nośnikach optycznych, aparaty do demakijażu elektryczne, densymetry, densytometry, aparatura do destylacji do celów laboratoryjnych, urządzenia diagnostyczne nie do celów medycznych, diapozytywy, dozowniki, drukarki komputerowe, drut magnetyczny, elektryczne urządzenia do otwierania drzwi, aparatura do dyfrakcji stosowana w mikroskopii, dyktafony, dynamometry, siłomierze, dystrybutory dysków stosowane w informatyce, dyski kompaktowe stosowane w audio wideo, dyski magnetyczne, dyski obliczeniowe, dyski optyczne, dyski optyczne kompaktowe, dyskietki, dystrybutory automatyczne, dzwonki alarmowe elektryczne, urządzenia do transmisji dźwięku, ekrany stosowane w informatyce, epidiaskopy, urządzenia do fakturowania, fotokopiarki, aparaty do fototelegrafii, urządzenia do analizy gazu, baterie do latarek kieszonek, liczniki, liczydła, logi, instrumenty pomiarowe, lornetki, lunety, lupy, lutownice, kolby do lutowania elektryczne, urządzenia do ładowania akumulatorów, magnesy, magnetofony taśmowe, manometry, maszyny księgujące, maszyny liczące, maszyny sumujące, przyrządy matematyczne, megafony, miary, mikrofony, mikrometry, mikroprocesory, mikroskopy, modemy, monitory stosowane jako hardware, monitory stosowane jako software, myszy stosowane w informatyce, nadajniki stosowane w telekomunikacji, napędy dyskowe stosowane w informatyce, nośniki danych magnetyczne, magnetyczne nośniki informacji, optyczne nośniki informacji, notesy elektroniczne, obrotomierze, obwody drukowane, obwody scalone, odbiorniki stosowane jako audio, video, odbior-

niki radiowe, aparaty do oddychania oprócz aparatów do sztuczniego oddychania, odgromniki, odtwarzacze kaset, płyt kompaktowych, ogniwa elektryczne, przyrządy i instrumenty geodezyjne, głośniki, gniazdzka wtyczkowe, gramofony, urządzenia do gry działające wyłącznie z odbiornikiem telewizyjnym, gwizdki sygnalizacyjne, urządzenia do heliografii, hologramy, aparatura do przetwarzania informacji, interfejsy stosowane w informatyce, urządzenia do interkomunikacji, kalkulatory, kamery wideo, karty magnetyczne, karty z pamięcią lub mikroprocesorem, kasy rejestrujące, katody, katodermie stosowane jako przyrządy pomiarowe, klawiatury komputerowe, komparatory, kompas stosowane jako przyrządy pomiarowe, zapisywanie programów komputerowych, urządzenia peryferyjne komputerowe, komputery, komutatory, kondensatory elektryczne, kondensatory optyczne, koniunktory, urządzenia elektryczne do kontroli, przyrządy do kosmografii, lampy elektroniczne, lampy optyczne, lasery nie do celów medycznych, ograniczniki stosowane w informatyce, omometry, oporniki elektryczne, oscylografy, osłony do identyfikacji druków elektrycznych, pamięci komputerowe, peryferyjne urządzenia komputerowe, urządzenia liczące, sortujące pieniądze, pióra elektroniczne stosowane do wskazywania na monitorze, przyrządy do wykonywania planów, płytki krzemowe stosowane do obwodów scalonych, płytki półprzewodnikowe stosowane do obwodów scalonych, mierniki pojemności, półprzewodniki, prostowniki prądu, procesory tekstu, programy komputerowe, programy komputerowe systemu operacyjnego, przekaźniki elektryczne, przekaźniki sygnałów elektronicznych, przełączniki stosowane w elektryczności, urządzenia do przetwarzania informacji, przetwornice, przewodniki elektryczne, przewody akustyczne, przewody elektryczne, telefoniczne, telegraficzne, puszki stosowane w elektryczności, aparaty radiowe, aparatura radiotelefoniczna, radio-telegraficzna, reduktory stosowane w elektryczności, aparatura do rejestracji dźwięku, nośniki do rejestracji dźwięku, aparatura do rozmagnesowywania taśm magnetycznych, skanery stosowane w informatyce, skrzynki akumulatorowe, słuchawki, software, oprogramowanie, sonary, maszyny i urządzenia do sondowania, stacje taśm magnetycznych stosowane w informatyce, instalacje elektryczne do zdalnego sterowania operacjami przemysłowymi, sterowniki stosowane w informatyce, styki elektryczne, tablice połączeń, taśmy do rejestracji dźwięku, taśmy magnetyczne, stacje taśm magnetycznych stosowane w informatyce, taśmy wideo, aparaty telefoniczne, telegraficzne, telekopiarki, teleskopy, aparaty telewizyjne, termostaty, transformatory, translatory elektroniczne kieszonkowe, tranzystory stosowane w elektronice, tworniki stosowane w elektryczności, aparaty i przyrządy do ważenia, aparaty wideo, wilgotnościomierze, wskaźniki stosowane w elektryczności, wtyczki, gniazda elektryczne, wzmacniacze, wzorniki, zaciski stosowane w elektryczności, urządzenia do zdalnego sterowania, złącza do przewodów elektrycznych, **38** informacja o telekomunikacji, przesyłanie informacji tekstowej i obrazowej przy pomocy komputera, komunikacja telefoniczna, telegraficzna, poczta elektroniczna, przesyłanie danych przy pomocy sieci światłowodów, przesyłanie danych przy pomocy terminali komputerowych, przesyłanie wiadomości i obrazu przy pomocy komputera, wypożyczanie modemów, wypożyczanie urządzeń do przekazywania informacji, **42** badania techniczne z zakresu informatyki, doradztwo z zakresu informatyki, ekspertyzy z zakresu informatyki, oprogramowanie komputerów na zlecenie osób trzecich, opiniowanie, usługi konstruktorskie - projektowanie w branży informatycznej.

(111) **159997** (220) 2001 06 20 (210) 237106
 (151) 2004 11 25
 (732) ELI LILLY AND COMPANY, Indianapolis, US.
 (540) XIGRIS
 (510), (511) **05** środki farmaceutyczne a mianowicie środki antytrombinowe, środki przeciwwzapalne, środki przeciwkrzepliwie i środki plazminogenowe.

(111) **159998** (220) 2001 06 19 (210) 237144
 (151) 2005 01 27
 (732) RARYTAS Spółka z o.o., Stargard Szczeciński, PL.

(540)



Kolory znaku: czarny, czerwony

(531) 26.4, 27.5, 29.1

(510), (511) **30** wyroby cukiernicze, wyroby piekarnicze, krakersy.

(111) **159999** (220) 2001 06 21 (210) 237208
 (151) 2005 02 17
 (732) Mitsuba Corporation, Gunma Pref., JP.
 (540)

MITSUBA

(531) 27.5

(510), (511) **07** maszyny, mechanizmy sprzęgania i przenoszenia napędu (z wyjątkiem stosowanych w pojazdach lądowych) oraz ich części składowe, mianowicie koła pasowe jałowe, krzywki, przekładnie redukcyjne, koła pasowe nastawne, pasy pędniane, koła zębate, przekładnie mechanizmów zmiany biegów, ogniwa łańcuchów, łańcuchy sworzniowe tulejkowe, zderzaki i amortyzatory do maszyn, mianowicie amortyzatory pneumatyczne, zderzaki sprężynujące, hydrauliczne amortyzatory ze wspomaganiem sprężynowym, silniki i osprzęt silników mechanicznych, silniki rozruchowe, silniki z automatycznym rozrusznikiem, części silników, pompy paliwowe, regulatory ciśnienia paliwa i płynów chłodniczych, regulatory ciśnienia powietrza, układy zapłonowe, obrabiarki do metali, mianowicie prasy wycinające, strugarki, szlifierki, maszyny do perforowania, maszyny do cięcia, tokarki, dłutownice, wytaczarki, frezarki, przeciągarki, strugarki wzdłużne, wiertarki, urządzenia do wtórnego kształtowania metalu, mianowicie maszyny kuźnicze, giętarki, prasy hydrauliczne, maszyny do kształtowania drutu, maszyny do spawania elektrycznego, narzędzia do cięcia metalu, mianowicie frezy modułowe krążkowe, gwintowniki, narzędzia wiertnicze, frezarki do nacinania gwintu, przeciągarki, frezy, rozwiertarki, końcówki z węglików spiekanych, narzędzia do cięcia diamentem, narzędzia tnące oraz formy i matryce do produktów metalowych, mianowicie formy do odlewania pod ciśnieniem, formy odkuwane oraz tłoczniaki, pompy maszynowe, mianowicie pompy odśrodkowe, pompy tłokowe, pompy rotacyjne, pompy osiowe oraz pompy diagonalne, pompy próżniowe, mianowicie tłokowe pompy próżniowe, rotacyjne pompy próżniowe oraz pompy dyfuzyjne, dmuchawy, mianowicie dmuchawy odśrodkowe, dmuchawy wporowe oraz dmuchawy wirnikowe, sprężarki, mianowicie sprężarki odśrodkowe, sprężarki tłokowe, sprężarki dyfuzyjne oraz turbo sprężarki, elementy maszyn, mianowicie wały, trzpienie obrotowe, osie, półosie, łożyska oraz sprzężenia wałów, **09** elektryczne przyrządy dystrybucyjne i sterownicze do maszyn i pojazdów, mianowicie przełączniki, przekaźniki, wyłączniki automatyczne, urządzenia sterujące, prostowniki, łączniki, urządzenia zamykające obwód, kondensatory, oporniki, migacze świateł ostrzegających, skrzynki rozdzielcze, tablice rozdzielcze, tablice przełącznikowe oraz bezpieczniki, maszyny i przyrządy elektroniczne oraz ich części konstrukcyjne, mianowicie półprzewodniki i obwody elektroniczne, znaki nawigacyjne statków, regulatory do samosterowania pojazdów silnikowych, czujniki bezpieczeństwa do cofania i parkowania pojazdów silnikowych, zawory elektromagnetyczne, **11** elektryczny sprzęt oświetleniowy, lampy elektryczne, latarki kieszonkowe, przednie oświetlenie pojazdów zasilane z prądnicy prądu stałego, osprzęt przepływowy - zawory, **12** części i osprzęt statków, łodzi i pojazdów lądowych, mianowicie pasowane tenty, wiosła, dulki do wiosła, wiosła łopatkowe do kajaków, kabestany, (wszystko to sprzedawane jako zestawy), słupki, stalowe pokrywy luków, trapy burtowe zaprojektowane dla potrzeb statków i łodzi, odbijacze, kliny luków, zaciski luków, listwy luków, płyty luków, pasowane pokrowce na łodzie, żurawiki do łodzi, podstawki klino-

we pod łodzi, iluminatory, kluzy, sygnalizatory dźwiękowe oraz wycieraczki szyb, części i wyposażenie taboru kolejowego, mianowicie wyciągi narciarskie i liny nośne kolei linowych, części składowe mechanizmów sprzęgania i napędu pojazdów, mianowicie sprzężyny zawieszenia, pompy próżniowe do systemów zawieszenia pneumatycznego, pędnie sprzedawane jako pełny zestaw, sprzęgła, koła pasowe luźne, krzywki, przekładnie redukcyjne, koła pasowe nastawne, pasy pędniane, koła zębate, przekładnia zmiany prędkości, ogniwa łańcuchowe oraz łańcuchy sworzniowe tulejkowe, zderzaki i amortyzatory do pojazdów, mianowicie amortyzatory pneumatyczne, zderzaki sprzężynujące, hydrauliczne amortyzatory ze wspomaganie sprężynowym, części i wyposażenie pojazdów motorowych, mianowicie szyby, sygnalizatory dźwiękowe, siedzenia, pasowane pokrowce na siedzenia, podwozia, kadłuby nadwozia samochodów, pasowane pokrowce na nadwozia samochodów, koła, szprychy, opony, dętki, klamki do drzwi, drzwi, błotniki, bagażniki, lusterka wsteczne, kierownice, pokrowce na kierownice, kompletne systemy sygnalizujące skręcanie pojazdów silnikowych, dachy składane, dachy opuszczane, zasłony okienne do mocowania w pojazdach silnikowych, spryskiwacze szyb, zespoły automatycznego otwierania szyb, bezkluczowe systemy zamykania (składające się z zamków do drzwi, bloków klawiszy, cewek, przekaźników oraz okablowania, wszystkie te elementy sprzedawane jako zestawy), mocowania koła zapasowego, felgi, koła oraz wycieraczki szyb przedniej, dwukołowe pojazdy silnikowe oraz rowery, ich części i osprzęt, mianowicie koła łańcuchowe i korby, pompy próżniowe do systemów zawieszenia, pompki rowerowe, ostrzegające sygnalizatory dźwiękowe, siodełka, trzpienie obrotowe, stojaki, szprychy, opony, łańcuchy, obudowy łańcucha, dętki, błotniki, uchwyty, bagażniki, piasty, kierownice obrotowe, mechanizmy wolnego biegu, ramy, pedały, widełce przednie, wieńce koła, wycieraczki szyby przedniej, oraz kompletne systemy sygnalizujące skręcanie dla silnikowych pojazdów dwukołowych i rowerów, silniki pojazdów lądowych, silniki rozruchowe, silniki spalinowe wewnętrznego spalania, silniki prądu przemiennego do sterowania klimatyzatorów i wspomaganie układu kierowniczego oraz silniki EPS do wycieraczek szyb, wentylatorów, sterowania dachem i siedzeniami.

(111) **160000** (220) 2001 06 21 (210) 237209

(151) 2005 02 17

(732) MITSUBA Corporation, Gunma Pref., JP.

(540) MITSUBA

(510), (511) **07** maszyny, mechanizmy sprzęgania i przenoszenia napędu (z wyjątkiem stosowanych w pojazdach lądowych) oraz ich części składowe, mianowicie koła pasowe jałowe, krzywki, przekładnie redukcyjne, koła pasowe nastawne, pasy pędniane, koła zębate, przekładnie mechanizmów zmiany biegów, ogniwa łańcuchów, łańcuchy sworzniowe tulejkowe, zderzaki i amortyzatory do maszyn, mianowicie amortyzatory pneumatyczne, zderzaki sprzężynujące, hydrauliczne amortyzatory ze wspomaganie sprężynowym, silniki i osprzęt silników mechanicznych, silniki rozruchowe, silniki z automatycznym rozrusznikiem, części silników, pompy paliwowe, regulatory ciśnienia paliwa i płynów chłodniczych, regulatory ciśnienia powietrza, układy zapłonowe, obrabiarki do metali, mianowicie prasy wycinające, strugarki, szlifierki, maszyny do perforowania, maszyny do cięcia, tokarki, dłutownice, wytaczarki, frezarki, przeciągarki, strugarki wzdłużne, wiertarki, urządzenia do wtórnego kształtowania metalu, mianowicie maszyny kuźnicze, giętarki, prasy hydrauliczne, maszyny do kształtowania drutu, maszyny do spawania elektrycznego, narzędzia do cięcia metalu, mianowicie frezy modułowe krążkowe, gwintowniki, narzędzia wiertnicze, frezarki do nacinania gwintu, przeciągarki, frezy, rozwiertarki, końcówki z węglików spiekanych, narzędzia do cięcia diamentem, narzędzia tnące oraz formy i matryce do produktów metalowych, mianowicie formy do odlewania pod ciśnieniem, formy odkuwane oraz tłoczniaki, pompy maszynowe, mianowicie pompy odśrodkowe, pompy tłokowe, pompy rotacyjne, pompy osiowe oraz pompy diagonalne, pompy próżniowe, mianowicie tłokowe pompy próżniowe, rotacyjne pompy próżniowe oraz pompy dyfuzorowe, dmuchawy, mianowicie dmuchawy odśrodkowe, dmuchawy wyporowe oraz dmuchawy wirnikowe, sprzężarki, mianowi-

cie sprzężarki odśrodkowe, sprzężarki tłokowe, sprzężarki dyfuzorowe oraz turbo sprzężarki, elementy maszyn, mianowicie wały, trzpienie obrotowe, osie, półosie, łożyska oraz sprzężenia wałów, **09** elektryczne przyrządy dystrybucyjne i sterownicze do maszyn i pojazdów, mianowicie przełączniki, przekaźniki, wyłączniki automatyczne, urządzenia sterujące, prostowniki, łączniki, urządzenia zamykające obwód, kondensatory, oporniki, migacze światła ostrzegających, skrzynki rozdzielcze, tablice rozdzielcze, tablice przełącznikowe oraz bezpieczniki, maszyny i przyrządy elektroniczne oraz ich części konstrukcyjne, mianowicie półprzewodniki i obwody elektroniczne, znaki nawigacyjne statków, regulatory do samosterowania pojazdów silnikowych, czujniki bezpieczeństwa do cofania i parkowania pojazdów silnikowych, zawory elektromagnetyczne, **11** elektryczny sprzęt oświetleniowy, lampy elektryczne, latarki kieszonekowe, przednie oświetlenie pojazdów zasilane z prądnicy prądu stałego, osprzęt przepływowy - zawory, **12** części i osprzęt statków, łodzi i pojazdów lądowych, mianowicie pasowane tenty, wiosła, dulki do wiosł, wiosła łopatkowe do kajaków, kabestany, (wszystko to sprzedawane jako zestawy), słupki, stalowe pokrywy luków, trapy burtowe zaprojektowane dla potrzeb statków i łodzi, odbijacze, kliny luków, zaciski luków, listwy luków, płyty luków, pasowane pokrowce na łodzie, żurawiki do łodzi, podstawki klinowe pod łodzie, iluminatory, kluzy, sygnalizatory dźwiękowe oraz wycieraczki szyb, części i wyposażenie taboru kolejowego, mianowicie wyciągi narciarskie i liny nośne kolei linowych, części składowe mechanizmów sprzęgania i napędu pojazdów, mianowicie sprzężyny zawieszenia, pompy próżniowe do systemów zawieszenia pneumatycznego, pędnie sprzedawane jako pełny zestaw, sprzęgła, koła pasowe luźne, krzywki, przekładnie redukcyjne, koła pasowe nastawne, pasy pędniane, koła zębate, przekładnia zmiany prędkości, ogniwa łańcuchowe oraz łańcuchy sworzniowe tulejkowe, zderzaki i amortyzatory do pojazdów, mianowicie amortyzatory pneumatyczne, zderzaki sprzężynujące, hydrauliczne amortyzatory ze wspomaganie sprężynowym, części i wyposażenie pojazdów motorowych, mianowicie szyby, sygnalizatory dźwiękowe, siedzenia, pasowane pokrowce na siedzenia, podwozia, kadłuby nadwozia samochodów, pasowane pokrowce na nadwozia samochodów, koła, szprychy, opony, dętki, klamki do drzwi, drzwi, błotniki, bagażniki, lusterka wsteczne, kierownice, pokrowce na kierownice, kompletne systemy sygnalizujące skręcanie pojazdów silnikowych, dachy składane, dachy opuszczane, zasłony okienne do mocowania w pojazdach silnikowych, spryskiwacze szyb, zespoły automatycznego otwierania szyb, bezkluczowe systemy zamykania (składające się z zamków do drzwi, bloków klawiszy, cewek, przekaźników oraz okablowania, wszystkie te elementy sprzedawane jako zestawy), mocowania koła zapasowego, felgi, koła oraz wycieraczki szyb przedniej, dwukołowe pojazdy silnikowe oraz rowery, ich części i osprzęt, mianowicie koła łańcuchowe i korby, pompy próżniowe do systemów zawieszenia, pompki rowerowe, ostrzegające sygnalizatory dźwiękowe, siodełka, trzpienie obrotowe, stojaki, szprychy, opony, łańcuchy, obudowy łańcucha, dętki, błotniki, uchwyty, bagażniki, piasty, kierownice obrotowe, mechanizmy wolnego biegu, ramy, pedały, widełce przednie, wieńce koła, wycieraczki szyby przedniej, oraz kompletne systemy sygnalizujące skręcanie dla silnikowych pojazdów dwukołowych i rowerów, silniki pojazdów lądowych, silniki rozruchowe, silniki spalinowe wewnętrznego spalania, silniki prądu przemiennego do sterowania klimatyzatorów i wspomaganie układu kierowniczego oraz silniki EPS do wycieraczek szyb, wentylatorów, sterowania dachem i siedzeniami.

(111) **160001** (220) 1997 01 31 (210) 169186

(151) 2002 11 06

(732) „UniCom” Spółka z o.o., Warszawa, PL.

(540)



Kolory znaku: czarny, niebieski, biały

(531) 26.11, 27.5, 29.1

(510), (511) **09** komputery, części składowe komputerów: obudowa komputera, pamięci masowe i elektroniczne, procesory i koprocesory, płyty główne, karty rozszerzeń funkcji systemu komputerowego, urządzenia peryferyjne i akcesoria do komputerów, dyktafony, drukarki, programy komputerowe, niszczarki do papieru, aparaty telefoniczne, centrale telefoniczne, telefaxy, kserokopiarki, urządzenia nadawcze telefoniczne, **16** taśmy i tusze do drukarek, książki, maszyny do pisania, **28** gry komputerowe, **37** montaż komputerów, montaż elektronicznych urządzeń biurowych, instalowanie sieci komputerowych i telekomunikacyjnych, instalowanie oprogramowania i systemów komputerowych, instalowanie, konserwacja, naprawy komputerów i elektronicznych urządzeń i sprzętu biurowego oraz central i aparatów telefonicznych, **41** prowadzenie szkolenia w zakresie obsługi komputerów, central telefonicznych, elektronicznych urządzeń biurowych, **42** opieka informatyczna nad systemami operacyjnymi i nad aplikacjami, opracowywanie programów i systemów komputerowych.

(111) **160002** (220) 1999 01 30 (210) 197300
(151) 2002 12 03
(732) Olejnik Tadeusz Przedsiębiorstwo „T. Olejnik”, Wrocław, PL.
(540)



(531) 27.5
(510), (511) **09** urządzenia do transformacji, rejestracji i odtwarzania obrazu i dźwięku, **35** zgrupowanie na rzecz osób trzecich urządzeń do transformacji, rejestracji i odtwarzania obrazu i dźwięku pozwalające nabywcy wygodnie oglądać i kupować te towary w sklepie detalicznym i/lub hurtowni, **37** montaż i serwis urządzeń do transformacji, rejestracji i odtwarzania obrazu i dźwięku.

(111) **160003** (220) 1999 03 22 (210) 199570
(151) 2002 05 16
(732) J.P. PILCH NAGROBKI Spółka z o.o., Ustroń, PL.
(540)



Kolory znaku: złoty
(531) 7.3, 7.5, 27.5, 29.1

(510), (511) **19** materiały budowlane niemetalowe: beton, cegły, dachówka, pustaki, belki niemetalowe, betonowe elementy budowlane, spoiwa do murów i dachów, szkło konstrukcyjne, żwir, żużel, gips, granit, marmur, lepek, smoła, szamota, terakota, tarcia, wapno, kamień budowlany, niemetalowe pomniki nagrobkowe, materiały do budowy i pokrywania dróg: kostki brukowe, kruszywo klinkierowe, rury drenażowe, asfalt, drzwi niemetalowe, futryny niemetalowe, okna niemetalowe, żaluzje, konstrukcje niemetalowe i materiały konstrukcyjne niemetalowe, materiały do budowy ścian, podłóg i stropów, płytki okładzinowe, boazeria niemetalowa, pokrycia bitumiczne i niemetalowe, powłoki ognioodporne, niemetalowe pokrycia dachów, drewno do celów budowlanych, krokwie, kominy niemetalowe, rynny niemetalowe.

(111) **160004** (220) 1999 05 07 (210) 201575
(151) 2002 10 10
(732) Spółka Akcyjna ENERGOPROJEKT-CONSULTING, Warszawa, PL.

(540)



Kolory znaku: niebieski, biały

(531) 1.15, 27.5, 29.1
(510), (511) **35** usługi menadżerskie w zakresie energetyki, reklamowanie i promocja postępu technicznego w zakresie energetyki, reprodukcja dokumentacji z zakresu energetyki, **37** budowa, rozbudowa, rekonstrukcja, wykonawstwo i modernizacja obiektów budowlanych energetycznych oraz kompletacja dostaw maszyn i urządzeń w tym zakresie, **42** prace studialne z zakresu lokalizacji obiektów energetycznych, prace badawcze, rozwojowe, wdrożeniowe z zakresu energetyki, projektowanie oraz doradztwo z zakresu projektowania i wykonawstwa prac inżynierskich w energetyce, opiniowanie, ekspertyzy w zakresie energetyki i ochrony środowiska, organizacja wykonawstwa obiektów inwestycyjnych w energetyce oraz usługi informatyczne w zakresie energetyki.

(111) **160005** (220) 1999 07 26 (210) 205187
(151) 2003 01 13
(732) TOTAL MARKET Sp. z o.o., Warszawa, PL.
(540)



Kolory znaku: niebieski, czerwony

(531) 20.1, 26.4, 27.5, 29.1
(510), (511) **16** artykuły biurowe, taśmy elastyczne do użytku biurowego, taśmy przylepne do celów papierniczych lub użytku domowego, dozowniki taśmy przylepnej, taśmy stosowane w intro-ligatorstwie, folie z tworzyw sztucznych do pakowania, folie zabezpieczające przedmioty przed uszkodzeniem, dozowniki wymienionych rodzajów folii, **17** taśmy izolacyjne, taśmy przylepne inne niż do celów medycznych, papierniczych i do użytku domowego, taśmy uszczelniające do drzwi i okien, taśmy do wykładzin, folie z tworzyw sztucznych inne niż do pakowania, urządzenia i dozowniki do wymienionych rodzajów taśm i folii.

(111) **160006** (220) 1999 07 26 (210) 205188
(151) 2003 01 13
(732) TOTAL MARKET Sp. z o.o., Warszawa, PL.
(540)



Kolory znaku: niebieski, czerwony

(531) 20.1, 26.4, 27.5, 29.1
(510), (511) **16** artykuły biurowe, taśmy elastyczne do użytku biurowego, taśmy przylepne do celów papierniczych lub użytku domowego, dozowniki taśmy przylepnej, taśmy stosowane w intro-ligatorstwie, folie z tworzyw sztucznych do pakowania, folie zabezpieczające przedmioty przed uszkodzeniem, dozowniki wymienionych rodzajów folii, **17** taśmy izolacyjne, taśmy przylepne inne niż do celów medycznych, papierniczych i do użytku domowego, taśmy uszczelniające do drzwi i okien, taśmy do wykładzin, folie z tworzyw sztucznych inne niż do pakowania, urządzenia i dozowniki do wymienionych rodzajów taśm i folii.

(111) **160007** (220) 1999 08 16 (210) 206146
(151) 2003 02 19
(732) Trajdos Jan Przedsiębiorstwo Handlowo-Usługowe TARMEX, Radomsko, PL.

(540)



Kolory znaku: czerwony, brązowy

(531) 27.5, 29.1

(510), (511) **02** farby, emalie, lakiery, **06** druty metalowe, rury metalowe, gwoździe, **19** rury kamionkowe, cement, wapno, glazura, bitumy.(111) **160008** (220) 1999 08 23 (210) 206404
(151) 2003 02 27(732) Dolnośląskie Zakłady Przemysłu Cukierniczego
SNIEŻKA S.A., Świebodzice, PL.

(540) speedy

(510), (511) **30** wyroby cukiernicze, batony czekoladowe z bakaliami.(111) **160009** (220) 1999 11 05 (210) 209386
(151) 2003 05 28

(732) Dom Maklerski Banku Handlowego S.A., Warszawa, PL.

(540) PAKIET INWESTORA

(510), (511) **36** usługi bankowe.(111) **160010** (220) 1999 12 20 (210) 211319
(151) 2003 06 02

(732) Polimarky Spółka z o.o., Rzeszów, PL.

(540) RESBLEND

(510), (511) **01** tworzywa sztuczne w stanie surowym, **17** tworzywa sztuczne półprzetworzone.(111) **160011** (220) 1999 12 20 (210) 211320
(151) 2003 06 02

(732) Polimarky Spółka z o.o., Rzeszów, PL.

(540) RESCARB

(510), (511) **01** tworzywa sztuczne w stanie surowym, **17** tworzywa sztuczne półprzetworzone w tym poliwęglan.(111) **160012** (220) 2000 11 08 (210) 226917
(151) 2004 09 14(732) „CHEMAX” Spółka Cywilna Witold Grzywa, Lesław
Szeredko, Łañcut, PL.

(540)



Kolory znaku: czarny, czerwony, niebieski, żółty

(531) 26.4, 26.11, 27.5, 29.1

(510), (511) **01** kleje do celów przemysłowych, kleje do płyt, kleje do wykładzin ceramicznych, kleje do tapet, rozpuszczalniki do lakierów, silikony, chemiczne produkty do ożywiania kolorów do użytku przemysłowego, środki do konserwacji cegieł, cementu, dachówek, murów /z wyjątkiem farb i olejów/, **02** farby, rozcieńczalniki do farb, spoiwa do farb, zaprawy farbierskie, lakiery, rozcieńczalniki do lakierów, pokosty, barwniki, pigmenty, rozcieńczalniki do barwników, spoiwa do barwników, zagęszczacze do barwników, smary przeciwrzdzewne, preparaty zabezpieczające do metali, preparaty zapobiegające matowieniu, folie metalowe i formy proszkowe dla malarzy, środki zapobiegające korozji i zabezpieczające drewno, zaprawa cementowa jako kit, **07** urządzenia do malowania, malarskie pistolety rozpryskowe, **16** wałki malarskie, pędzle, **19** materiały budowlane niemetalowe: panele podłogowe, boazerie, płyty gipsowo-kartonowe, płyty konstrukcyjne niemetalowe, gipsy budowlane, drewno budowlane, drzwi niemetalowe,futriny niemetalowe, okna niemetalowe, spoiwa murarskie, zaprawy tynkarskie gipsowe, gipsy budowlane, wylewki samopoziomujące, cegły, pustaki, cement, bramy niemetalowe, pokrycia dachowe niemetalowe, wykładziny niemetalowe, **27** wykładziny podłogowe, **35** usługi w zakresie prowadzenia sklepów / hurtowni z następującymi towarami: farby, lakiery, kleje, wykładziny, panele podłogowe i ściennne oraz towary potrzebne do montażu, akcesoria malarskie, towary potrzebne do dociepleń budynków, płyty kartono-gipsowe, szpachle gipsowe i wykończeniowe, towary potrzebne do montażu płyt kartonowo-gipsowych, towary do systemów kolorowania farb, towary do systemów klejenia, szlifowania i lakierowania parkietów i podłóg, **40** mieszanie farb.(111) **160013** (220) 2001 02 23 (210) 232064
(151) 2004 12 01

(732) EMIL-POL Spółka z o.o., Kraków, PL.

(540)



(531) 26.1, 26.11, 27.5

(510), (511) **29** warzywa konserwowane, mizeria lub przecier ogórkowy, korniszony, kwaszone: ogórki, pomidory, kapusta, dżemy, marmolada, powidła, owoce: mrożone, konserwowane, pasteryzowane, smażone, smażone w cukrze, prażone, owocowe: przeciery, moszcze, skórki, kompoty owocowe, owoce lub warzywa w occie, koncentrat pomidorowy, sałatki: warzywne, owocowe, owocowo-warzywne, żurawina do mięsa, brusznicza do mięsa, owoce w syropie, warzywa w syropie, skórki w syropie, owoce kandyzowane, konserwy warzywne, **30** nadzienia do wyrobów cukierniczych i piekarniczych: owocowe, owocowo - warzywne, kremowe owocowe, wiśnia w spirytusie, czereśnia w spirytusie, **32** soki owocowe, soki warzywne, syropy do napojów.(111) **160014** (220) 2001 06 20 (210) 237240
(151) 2004 12 13(732) Grodziskie Zakłady Farmaceutyczne POLFA Spółka z o.o.,
Grodzisk Mazowiecki, PL.

(540) LEWAMISAN

(510), (511) **05** preparat przeciwcroczny dla gołębi.(111) **160015** (220) 2001 06 22 (210) 237321
(151) 2004 12 01

(732) SCM GROUP POLSKA Spółka z o.o., Poznań, PL.

(540)



Kolory znaku: biały, niebieski

(531) 17.1, 26.1, 27.5, 29.1

(510), (511) **07** obrabiarki do obróbki drewna, obrabiarki do produkcji opakowań, narzędzia ręczne i przyrządy ręczne z napędem elektrycznym, hydraulicznym, mechanicznym i pneumatycznym do obróbki drewna.(111) **160016** (220) 2001 06 25 (210) 237411
(151) 2005 02 09

(732) „GOLD DROP” Spółka z o.o., Limanowa, PL.

(540)



(531) 27.5

(510), (511) **01** środki wodoszczelne, środki do uszlachetniania, impregnowania, konserwacji kamienia, wyrobów ceramicznych, betonów i zapraw budowlanych, kleje do celów przemysłowych i budowlanych, preparaty ognioodporne, środki impregacyjne, woda destylowana, środki do gruntowania i wykańczania powierzchni, **02** środki antykorozyjne, pigmenty, barwniki, preparaty do zdejmowania tapet i powłok malarskich, masy wypełniające i szpachlowe, **03** antystatyczne preparaty do celów domowych, krochmal, kosmetyki i środki do pielęgnacji ludzi i zwierząt, mydła, pasty, woski i płyny do mycia i pielęgnacji mebli i podłóg, płyny do mycia naczyń, płyny do mycia szyb, okien i płytek ceramicznych, proszki do szorowania, płyny i proszki do dywanów i wykładzin, środki do mycia i dezynfekcji urządzeń sanitarnych, środki do zamaczania bielizny, środki piorące, wybielacze i wywabiacze plam, kosmetyki samochodowe, materiały, środki ściernie i polerujące, środki do usuwania farby, lakieru, kamienia kotłowego, rdzy, środki do czyszczenia rur instalacyjnych, preparaty do odłuszczenia, pasty, środki do mebli, podłóg, skór, materiałów skóropodobnych, karoserii pojazdów.

(111) **160017** (220) 2001 06 25 (210) 237412
(151) 2004 11 25
(732) „Pudliszki” SA, Pudliszki, PL.
(540)



Kolory znaku: zielony, złoty, biały, ciemnozielony, blado-żółty, żółty, niebieski, czerwony
(531) 1.3, 1.15, 6.19, 26.1, 29.1
(510), (511) **29** przetwory owocowe i warzywne, przetwory warzywno-mięsne, **30** sosy, keczupy, przyprawy, **32** soki owocowe i warzywne, napoje bezalkoholowe.

(111) **160018** (220) 2001 06 25 (210) 237430
(151) 2005 02 08
(732) „HAYA” S.C. Marek Bukowski, Beata Bukowska, Paweł Nowicki, Małgorzata Nowicka, Karolina Bukowska, Agata Bukowska, Górki, PL.
(540)



Kolory znaku: ciemnoniebieski, zielony, czerwony, niebieski
(531) 1.15, 27.5, 29.1
(510), (511) **01** żywice utwardzalne syntetyczne stosowane do produkcji lakierów, **02** farby i lakiery, rozcieńczalniki do farb i lakierów, pasty pigmentowe przeznaczone do produkcji farb i lakierów z zastosowaniem pigmentów organicznych i nieorganicznych.

(111) **160019** (220) 2001 06 27 (210) 237459
(151) 2004 12 01
(732) Reno Schuhcentrum GmbH, Thaleischweiler-Fröschen, DE.
(540) Reno-obuwie modne, markowe i więcej
(510), (511) **18** skóra i imitacje skóry oraz towary wykonane z tych materiałów (zawarte w klasie 18), walizy, kufrы i torby podróżne, parasole, parasolki przeciwsłoneczne i laski, **25** ubrania, obuwie, nakrycia głowy, **28** gry i zabawki, artykuły gimnastyczne i sportowe (zawarte w 28 klasie).

(111) **160020** (220) 2001 06 27 (210) 237462
(151) 2004 11 02
(732) Interact Commerce Corporation (Delaware corporation), Scottsdale, US.
(540) SALESLOGIX
(510), (511) **09** oprogramowanie komputerowe w zakresie zarządzania stosunkami z klientami, które ułatwia dostarczanie informacji między oprogramowaniami do zastosowań ekonomicznych oraz umożliwia dostęp do zbiorczej informacji dla klientów poprzez internet lub lokalne sieci komputerowe.

(111) **160021** (220) 2001 06 28 (210) 237499
(151) 2004 12 01
(732) DIFA COOPER S.P.A., Caronno Pertusella (Varese), IT.
(540)



(531) 26.4, 27.5
(510), (511) **03** środki wybielające i inne substancje stosowane w praniu, środki do czyszczenia, polerowania, odłuszczenia i nablyszczania oraz środki ściernie, mydła, produkty perfumeryjne, olejki eteryczne, kosmetyki, środki do mycia i pielęgnacji włosów, środki do czyszczenia i pielęgnacji zębów, **05** produkty farmaceutyczne, weterynaryjne i sanitarne, substancje dietetyczne do celów leczniczych, żywność dla niemowląt, plastry, materiały opatrunkowe, materiały do plombowania zębów, woski dentystyczne, środki odkażające, środki do zwalczania robactwa, fungicydy, herbicydy.

(111) **160022** (220) 2001 06 29 (210) 237557
(151) 2005 02 18
(732) BRILUX SPÓŁKA AKCYJNA, Warszawa, PL.
(540)



Kolory znaku: biały, granatowy
(531) 26.4, 27.5, 29.1
(510), (511) **09** elektroniczna aparatura do sterowania urządzeniami elektrycznymi i oświetleniowymi, w tym do sterowania zdalnego, **11** abażury i klosze do lamp, aparatura i urządzenia do oczyszczania powietrza, aparaty do palenia kawy, bojlerzy, chłodziarki, ekspresy, do kawy elektryczne, filtry do wody, fontanny, frytkownice elektryczne, elektryczne garnki kuchenne, gofrownice do ciast elektryczne, grzałki do wody, imbryki elektryczne, kabiny do łaźni tureckich ruchome, kabiny natryskowe, kinkiety, koce elektryczne, kominki domowe, lampiony, lampki elektryczne na choinkę, lampy bakteriobójcze do oczyszczania powietrza, lampy luminescencyjne do oświetlania, lampy oświetleniowe, lampy uliczne, lampy wyładowcze elektryczne do oświetlania, latarki, kucharki elektryczne, nawilżacze do grzejników, obudowy i osłony do lamp, ogrzewacze do stóp, opiekacze do chleba, oprawy oświetleniowe do sufitów podwieszonych, oprawy oświetleniowe lamp bezpieczeństwa, lamp luminescencyjnych i wyładowczych elektrycznych, oświetlenie sufitowe, pompy ciepłe, reflektory do lamp, reflektorki doświetlające, różna, suszarki do włosów, szybkozary elektryczne, podgrzewacze do talerzy, urządzenia klimatyzacyjne i chłodnicze, urządzenia sanitarne i grzewcze, wodotryski ozdobne, wyciągi wentylacyjne, wymienniki ciepła, zamrażarki, zapalniczki do gazu, żarniki do lamp elektrycznych, żarówki elektryczne, urządzenia i instalacje do oświetlenia.

(111) **160023** (220) 2001 06 29 (210) 237570
(151) 2004 12 14

(732) Bristol-Myers Squibb Pharma Company, Wilmington, US.
 (540) SYMPHONIX
 (510), (511) **05** środki farmaceutyczne do leczenia chorób układu krążenia, chorób ośrodkowego układu nerwowego, raka, stanów i chorób zapalnych, chorób układu oddechowego i chorób zakaźnych, środki farmaceutyczne do obrazowania diagnostycznego.

(111) **160024** (220) 2001 06 29 (210) 237573
 (151) 2004 12 14

(732) ImClone Systems Incorporated, New York, US.
 (540) ERBITUX
 (510), (511) **05** preparat farmaceutyczny, mianowicie monokloalne przeciwciała do leczenia chorób nowotworowych.

(111) **160025** (220) 2001 06 29 (210) 237574
 (151) 2004 12 14

(732) ImClone Systems Incorporated, New York, US.
 (540) ERBLOC
 (510), (511) **05** preparat farmaceutyczny, mianowicie monokloalne przeciwciała do leczenia chorób nowotworowych.

(111) **160026** (220) 2001 06 29 (210) 237575
 (151) 2005 02 18

(732) ImClone Systems Incorporated, New York, US.
 (540) ONCERB
 (510), (511) **05** preparat farmaceutyczny, mianowicie monokloalne przeciwciała do leczenia chorób nowotworowych.

(111) **160027** (220) 2001 07 02 (210) 237728
 (151) 2005 01 21

(732) Przedsiębiorstwo Produkcyjne WÓJCIK Zakład Konfekcyjny Ilona Wójcik, Bielsko-Biała, PL.
 (540)



Kolory znaku: żółty, czerwony, zielony, biały, ciemnozielono-szaro-niebieski

(531) 2.9, 5.5, 27.5, 29.1
 (510), (511) **25** czapki, chustki, nakrycia głowy, odzież dla dzieci z tworzyw naturalnych i sztucznych, konfekcja wierzchnia, koszule, kurtki, odzież dla niemowląt, opaski na głowę, pasy i paski (do odzieży i butów), piżamy, płaszcze, rękawiczki, spodnie, spódnice, suknie, swetry, szlafroki, skarpetki, szaliki, ubrania, wyprawka dziecięca (ubranka), **40** krawiectwo konfekcyjne.

(111) **160028** (220) 2001 07 04 (210) 237753
 (151) 2004 12 02

(732) „Laboratorium Kosmetyczne Dr Irena ERIS” S.A., Piaseczno, PL.
 (540) prosystem
 (510), (511) **03** kosmetyki, artykuły perfumeryjne, **05** lecznicze balsamy, maści, olejki, płyny, sole, żele, ceramidy.

(111) **160029** (220) 2001 07 06 (210) 237871
 (151) 2004 12 02

(732) P.T. DALIATEX KUSUMA, Bandung, ID.
 (540) MORENNO
 (510), (511) **24** tekstylia i wyroby włókiennicze nie ujęte w innych klasach, wyroby tekstylne z poliestru, tkaniny, tkaniny tekstylne, tkaniny ubraniowe, tkaniny nietekstylne, tkaniny dziewiarskie, sukno, filc, tkaniny ozdobne, ceraty, tkaniny gumowane, tkaniny wi-

nylowe, gumowe tkaniny, tkaniny do filtrowania, tkaniny zasłono-we, zasłony, bielizna do gospodarstwa domowego, nakrycia na stół, bielizna pościelowa, narzuty na łóżka.

(111) **160030** (220) 2001 07 05 (210) 237908
 (151) 2004 12 20

(732) MAX VINZENT COSMETIC Iwona Stępień, Słupsk, PL.
 (540)



Kolory znaku: czarny, żółty
 (531) 27.5, 29.1
 (510), (511) **03** wyroby perfumeryjne.

(111) **160031** (220) 2001 07 10 (210) 238006
 (151) 2004 11 25

(732) „STEFANIA” KEMPSKI I WSPÓLNICY Spółka Jawna, Tychy, PL.
 (540)



Kolory znaku: zielony, niebieski
 (531) 26.4, 27.5, 29.1
 (510), (511) **19** zaprawa do pustaków szklanych.

(111) **160032** (220) 2001 07 11 (210) 238055
 (151) 2004 12 07

(732) Duramax Marine, LLC, Hiram, US.
 (540) DMX
 (510), (511) **07** łożyska, zwłaszcza łożyska okrętowe, łożyska do stosowania w pojazdach nielądowych, łożyska segmentowe i łożyska niemetalowe, **12** łożyska do pojazdów lądowych.

(111) **160033** (220) 2001 07 13 (210) 238182
 (151) 2005 02 28

(732) Herbapol-Lublin Spółka Akcyjna, Lublin, PL.
 (540) raphamax
 (510), (511) **05** substancje i preparaty farmaceutyczne, preparaty chemiczne do celów farmaceutycznych, wyciągi do celów leczniczych, produkty farmaceutyczne do pielęgnacji skóry, preparaty witaminowe, preparaty do kąpieli leczniczych, preparaty medyczne do odchudzania, preparaty farmaceutyczne dla diabetyków, guma do żucia do celów leczniczych, dietetyczna żywność do celów leczniczych, dodatki odżywcze do celów leczniczych, dietetyczne napoje do celów leczniczych, woda mineralna do celów leczniczych, nalewki do celów leczniczych, syropy do użytku farmaceutycznego, zioła i mieszanki ziołowe lecznicze, herbaty do celów leczniczych, herbaty z ziół do celów leczniczych, kadzidełka do odstraszania owadów;.

(111) **160034** (220) 2001 07 13 (210) 238257
 (151) 2005 01 05

(732) Związek Kupców i Producentów LEWIATAN 94 Holding S.A., Włocławek, PL.
 (540) nefi
 (510), (511) **30** kawa.

(111) **160035** (220) 2001 07 16 (210) 238297
 (151) 2004 12 27

(732) Research Engineering and Manufacturing Inc.,
Middletown, US.
(540) POWERLOK
(510), (511) **06** metalowe gwintowane elementy złączne.

(111) **160036** (220) 2001 07 18 (210) 238464
(151) 2005 01 21

(732) ING Bank Śląski Spółka Akcyjna, Katowice, PL.
(540) konto z lwem
(510), (511) **16** afisze, albumy, bilety, broszury, czasopisma, okładki na dokumenty, katalogi, książki, almanachy, kalendarze, blankiety, bilety, gazety, materiały informacyjno promocyjne, druki jako przesyłki pocztowe, formularze, notesy, materiały szkoleniowe i instruktażowe, publikacje, okładki na czek, segregatory na dokumenty, kartki okolicznościowe, chorągiewki papierowe, karty pocztowe, prospekty, pióra, długopisy, podstawki do długopisów i ołówków, torby do pakowania z papieru lub tworzyw sztucznych, **18** aktówki, dyplomaty, teczki skórzane, etui na klucze, klasery na karty wizytowe, etui na karty płatnicze, portfele, parasole, plecaki, torby podróżne, **36** operacje bankowe, usługi finansowe, analizy finansowe, doradztwo finansowe, informacja bankowa, inwestycje kapitałowe, lokaty kapitałowe, kredytowanie, pośrednictwo finansowe, powiernictwo finansowe, finansowanie pożyczek, transakcje finansowe, transfer elektroniczny środków finansowych, zarządzanie finansami, **38** przesyłanie informacji, przesyłanie danych przy pomocy terminali komputerowych, komunikacja telefoniczna, poczta elektroniczna.

(111) **160037** (220) 2001 07 19 (210) 238549
(151) 2005 01 27

(732) „GK EXTRAWARE” Grzegorz Kiepuszewski, Gabriela Kienow Spółka Cywilna, Bytom, PL.
(540)



Kolory znaku: zielony, niebieski, czarny
(531) 27.5, 29.1

(510), (511) **09** programy komputerowe, komputery, części i akcesoria komputerowe, **42** oprogramowanie komputerów na zlecenie osób trzecich.

(111) **160038** (220) 2001 07 24 (210) 238699
(151) 2005 01 25

(732) Tyco Electronics Corporation, a corporation of Pennsylvania, Middletown, US.
(540) MT-RJ SECURE
(510), (511) **09** złączki światłowodowe, kable, zestawy kablowe, wtyczki, gniazdko stacji roboczych, gniazdko tablic połączeń.

(111) **160039** (220) 2001 07 23 (210) 238705
(151) 2005 01 21

(732) TREDOR Spółka z o.o., Wrocław, PL.
(540)



Kolory znaku: biały, żółty, czerwony, czarny
(531) 3.1, 27.5, 29.1

(510), (511) **01** kleje inne niż do papieru lub użytku domowego lub do środków spożywczych, kleje do bandaży chirurgicznych, kleje do celów przemysłowych, kleje do obuwia, kleje do płytek ściennych,

do tapet, do rozklejania afiszów, **03** kleje do przymocowywania sztucznych włosów, **16** pudełka z farbami, formularze, ołówki, mazaki, kredki, okładki na dokumenty, obwoluty, papier, długopisy, pędzle, pióra, podstawki do długopisów, ołówków i piór, wkłady atramentowe i do długopisów, bloki rysunkowe, linijki, ekierki, gumki do ścierania, kalka, kartony, wyroby z kartonu, kleje do: papieru, materiałów piśmiennych lub do użytku domowego, papeteria, przybory do pisania, przyklepne taśmy do celów papierniczych, stalówki, temperówki, zeszyty, zszywacze, dziurkacze, **18** torby, plecaki, **21** pojemniki na klej, **28** zabawki, maskotki.

(111) **160040** (220) 2001 07 23 (210) 238718
(151) 2005 01 21

(732) Spółdzielnia Mleczarska „Mlekolpol”, Grajewo, PL.
(540)



Kolory znaku: biały, niebieski, ciemnoniebieski

(531) 1.15, 4.5, 27.5, 29.1

(510), (511) **16** opakowania z materiałów nie ujętych w innych klasach, opakowania z materiałów nie ujętych w innych klasach do produktów mlecznych, **29** jogurty, kefir, margaryny, masło, maślanka, napoje mleczne, mleko, serwatka, sery, śmietana, serki homogenizowane.

(111) **160041** (220) 1999 10 07 (210) 208258
(151) 2003 07 21

(732) Okręgowa Spółdzielnia Mleczarska w Nowym Sączu, Nowy Sącz, PL.
(540)



(531) 2.1, 27.5

(510), (511) **29** mleko, śmietanka i śmietana, kefir, jogurt, maślanka, serwatka, napoje mleczne i z przewagą mleka, z dodatkami owoców i innymi dodatkami smakowymi, masło, również z dodatkiem tłuszczów roślinnych, margaryna, sery twarogowe, w tym homogenizowane, również z dodatkami jarzyn, owoców i ziół, bryndza, sery podpuszczkowe dojrzewające, podpuszczka, sery topione, w tym z dodatkami, mleko zagęszczone, odżywki i preparaty dietetyczne pochodzenia mlecznego, bita śmietana, desery z zawartością produktów mleczarskich gotowe do spożycia i w postaci koncentratu, kazeina do celów spożywczych, cukier mlekowy (laktoza) do celów przetwórstwa spożywczego, białko spożywcze, **30** lody i desery lodowe.

(111) **160042** (220) 2000 11 07 (210) 226818
(151) 2004 09 30

(732) Przedsiębiorstwo Obrotu Wyrobami Hutniczymi „EUROSTAL” S.A., Katowice, PL.

(540) eurostal południe

(510), (511) **04** węgiel, paliwo, brykiety materiałów palnych, dodatki niechemiczne do paliw silnikowych, gazy zestalone, koks, olej napędowy, paliwa gazowe, pył węglowy, ropa naftowa, smary, torf, **06** metale nieszlachetne i ich stopy, metalowe materiały budowlane: armatura do przewodów wodociagowych i kanalizacyjnych metalowych i żeliwnych, belki, kształtowniki, konstrukcje metalowe, kratownice metalowe, blacha, boazeria metalowa, bramy, przewody do centralnego ogrzewania, dachy, dachówka metalowa, metalowe pokrycia dachów, drabinki, drobnica żelazna, drut, drzwi, okna metalowe, okiennice metalowe, formy, futryny, haki, gwóźdźcie, wkręty, klamki, kominy metalowe, płaskowniki, rury

i złączki, kształtki rurowe rozgałęźnikowe: kolanka, trójniki, rusztowania, ramy do budownictwa metalowe, kraty, liny, łańcuchy, osłony, pręty, rynny, słupy, sufity i stropy metalowe, ścianki metalowe, wyroby ślusarskie: śruby, zamki, zawiasy, zawory, żaluzje, okładziny ścian i sufitów, folie metalowe do zawijania i pakowania, pojemniki metalowe, rudy, **19** materiały budowlane niemetalowe, asfalt, beton, boazeria niemetalowa, cegły, cement, dachówka niemetalowa, dachy niemetalowe, drewno do celów budowlanych, drzwi niemetalowe, futryny niemetalowe, gips, granit, karton, kamień budowlany, kominy niemetalowe, konstrukcje niemetalowe, kostki niemetalowe, kruszywo klinkierowe, marmur, materiały konstrukcyjne niemetalowe, okna niemetalowe, płytki konstrukcyjne niemetalowe, płytki podłogowe, powłoki ognioodporne, pokrycia bitumiczne i niemetalowe, rynny niemetalowe, rury spustowe, drenażowe i kanalizacyjne, przewody wodociągowe niemetalowe, smoła, terakota, tarcica, spoiwa do murów i dachów, szkło konstrukcyjne, ścianki niemetalowe, wapno, żaluzje niemetalowe, zaprawa murarska, wyroby betonowe, sufity niemetalowe, okładziny ścian i sufitów, szamota, żwir, żużel, lepek, zawory wodociągowe niemetalowe i nie z tworzyw sztucznych, **35** pomoc w opracowaniu i zarządzaniu przedsiębiorstwami handlowymi, marketing, pośrednictwo handlowe na zasadzie kojarzenia partnerów handlowych, informacja handlowa, analizy kosztów, badania rynku, badania w zakresie działalności gospodarczej, doradztwo handlowe, doradztwo w zakresie organizowania i kierowania działalnością gospodarczą, ekspertyzy opłacalności, organizowanie działalności gospodarczej, usługi związane z przenoszeniem przedsiębiorstw, rekrutacja personelu, wycena działalności gospodarczej, **36** administrowanie nieruchomościami, pośrednictwo w handlu nieruchomościami i przedsiębiorstwami, administrowanie nieruchomościami i dobrami, dzierżawa nieruchomości, zarządzanie nieruchomościami, skup długów, usługi i analizy finansowe, usługi kredytowe, wykonywanie usług powierniczych, pośredniczenie w obrocie wierzytelnościami, szacowanie wartości dla celów fiskalnych, wykonywanie usług przedstawicielskich, usługi celne, prowadzenie składów celnych, **37** usługi budowlane a w szczególności: murarstwo, malowanie, tapetowanie, instalowanie, konserwacja i naprawa urządzeń i maszyn elektrycznych, klimatyzacyjnych, grzewczych, przeciwpożarowych, alarmowych, hydraulika, blacharstwo, nadzór budowlany, budowa i konserwacja obiektów górniczych, **39** transport i magazynowanie spedycja, przewożenie ładunków, wyładunek towarów, magazynowanie i przechowywanie towarów, **42** doradztwo i usługi prawne, projektowanie budowlane.

(111) **160043** (220) 2000 11 07 (210) 226819
(151) 2004 09 30

(732) Przedsiębiorstwo Obrotu Wyrobami Hutniczymi „EUROSTAL” S.A., Katowice, PL.

(540) eurostal metale

(510), (511) **04** węgiel, paliwo, brykiety materiałów palnych, dodatki niechemiczne do paliw silnikowych, gazy zestalone, koks, olej napędowy, paliwa gazowe, pył węglowy, ropa naftowa, smary, torf, **06** metale nieszlachetne i ich stopy, metalowe materiały budowlane: armatura do przewodów wodociągowych i kanalizacyjnych metalowych i żeliwnych, belki, kształtowniki, konstrukcje metalowe, kratownice metalowe, blacha, boazeria metalowa, bramy, przewody do centralnego ogrzewania, dachy, dachówka metalowa, metalowe pokrycia dachów, drabinki, drobica żelazna, drut, drzwi, okna metalowe, okiennice metalowe, formy, futryny, haki, gwoździe, wkręty, klamki, kominy metalowe, płaskowniki, rury i złączki, kształtki rurowe rozgałęźnikowe: kolanka, trójniki, rusztowania, ramy do budownictwa metalowe, kraty, liny, łańcuchy, osłony, pręty, rynny, słupy, sufity i stropy metalowe, ścianki metalowe, wyroby ślusarskie: śruby, zamki, zawiasy, zawory, żaluzje, okładziny ścian i sufitów, folie metalowe do zawijania i pakowania, pojemniki metalowe, rudy, **19** materiały budowlane niemetalowe, asfalt, beton, boazeria niemetalowa, cegły, cement, dachówka niemetalowa, dachy niemetalowe, drewno do celów budowlanych, drzwi niemetalowe, futryny niemetalowe, gips, granit, karton, kamień budowlany, kominy niemetalowe, konstrukcje niemetalowe, kostki niemetalowe, kruszywo klinkierowe, marmur, ma-

teriały konstrukcyjne niemetalowe, okna niemetalowe, płytki konstrukcyjne niemetalowe, płytki podłogowe, powłoki ognioodporne, pokrycia bitumiczne i niemetalowe, rynny niemetalowe, rury spustowe, drenażowe i kanalizacyjne, przewody wodociągowe niemetalowe, smoła, terakota, tarcica, spoiwa do murów i dachów, szkło konstrukcyjne, ścianki niemetalowe, wapno, żaluzje niemetalowe, zaprawa murarska, wyroby betonowe, sufity niemetalowe, okładziny ścian i sufitów, szamota, żwir, żużel, lepek, zawory wodociągowe niemetalowe i nie z tworzyw sztucznych, **35** pomoc w opracowaniu i zarządzaniu przedsiębiorstwami handlowymi, marketing, pośrednictwo handlowe na zasadzie kojarzenia partnerów handlowych, informacja handlowa, analizy kosztów, badania rynku, badania w zakresie działalności gospodarczej, doradztwo handlowe, doradztwo w zakresie organizowania i kierowania działalnością gospodarczą, ekspertyzy opłacalności, organizowanie działalności gospodarczej, usługi związane z przenoszeniem przedsiębiorstw, rekrutacja personelu, wycena działalności gospodarczej, **36** administrowanie nieruchomościami, pośrednictwo w handlu nieruchomościami i przedsiębiorstwami, administrowanie nieruchomościami i dobrami, dzierżawa nieruchomości, zarządzanie nieruchomościami, skup długów, usługi i analizy finansowe, usługi kredytowe, wykonywanie usług powierniczych, pośredniczenie w obrocie wierzytelnościami, szacowanie wartości dla celów fiskalnych, wykonywanie usług przedstawicielskich, usługi celne, prowadzenie składów celnych, **37** usługi budowlane a w szczególności: murarstwo, malowanie, tapetowanie, instalowanie, konserwacja i naprawa urządzeń i maszyn elektrycznych, klimatyzacyjnych, grzewczych, przeciwpożarowych, alarmowych, hydraulika, blacharstwo, nadzór budowlany, budowa i konserwacja obiektów górniczych, **39** transport i magazynowanie spedycja, przewożenie ładunków, wyładunek towarów, magazynowanie i przechowywanie towarów, **42** doradztwo i usługi prawne, projektowanie budowlane.

(111) **160044** (220) 2001 07 24 (210) 238728
(151) 2005 01 21

(732) Grodziskie Zakłady Farmaceutyczne POLFA Spółka z o.o., Grodzisk Mazowiecki, PL.

(540)

Magnezin

(531) 5.3, 27.5

(510), (511) **05** preparat uzupełniający niedobory magnezu w organizmie człowieka.

(111) **160045** (220) 2001 07 24 (210) 238729
(151) 2005 01 28

(732) Grodziskie Zakłady Farmaceutyczne POLFA Spółka z o.o., Grodzisk Mazowiecki, PL.

(540)

Magnezin

Kolory znaku: zielony

(531) 5.3, 27.5, 29.1

(510), (511) **05** preparat uzupełniający niedobory magnezu w organizmie człowieka.

(111) **160046** (220) 2001 07 27 (210) 238890
(151) 2005 01 31

(732) Honda Giken Kogyo Kabushiki Kaisha działający również jako Honda Motor Co., Ltd., Tokio, JP.

(540)

 **HOP**

(531) 4.1, 27.5

(510), (511) **04** oleje i tłuszcze przemysłowe, smary, mieszanki nawilżające, wiążące oraz absorbujące kurz i pył, paliwa (również spirytus silnikowy) oraz materiały oświetleniowe, świece, knoty, **07** maszyny i obrabiarki, motory i silniki (z wyłączeniem przeznaczonych do pojazdów lądowych), mechanizmy sprzęgania i napędu oraz elementy transmisyjne (z wyłączeniem przeznaczonych do pojazdów lądowych), mechaniczne narzędzia rolnicze, inkubatory do jaj, a także części i osprzęt do wyżej wymienionych towarów zawarte w klasie 7, **09** urządzenia i przyrządy naukowe, żeglarskie, geodezyjne, elektryczne, fotograficzne, kinematograficzne, optyczne, wagowe, pomiarowe, sygnalizacyjne, kontrolne, do ratowania życia, do celów dydaktycznych, urządzenia do nagrywania, transmisji i reprodukcji dźwięku lub obrazu, magnetyczne nośniki danych, dyski do zapisu i rejestracji, automaty sprzedające i mechanizmy do urządzeń uruchamianych przez wrzucenie monety, kasy rejestrujące, maszyny liczące, sprzęt i komputery przeznaczone do przetwarzania danych, urządzenia gaśnicze, a także części i osprzęt do wyżej wymienionych towarów zawarte w klasie 9, **11** urządzenia służące do oświetlania, ogrzewania, wytwarzania pary, gotowania, chłodzenia, suszenia, wentylacji, zaopatrzenia w wodę oraz do celów sanitarnych, a także części i osprzęt do wyżej wymienionych towarów zawarte w klasie 11, **12** pojazdy mechaniczne, urządzenia służące do poruszania się na lądzie, w powietrzu lub wodzie, a także części i osprzęt do wyżej wymienionych towarów zawarte w klasie 12.

(111) **160047** (220) 2001 07 30 (210) 239005
(151) 2005 01 27
(732) BRE BANK S.A., Warszawa, PL.
(540) MultiKonto Ja
(510), (511) **36** usługi bankowe, usługi bankowe przy użyciu technologii informatycznych.

(111) **160048** (220) 2001 07 31 (210) 239057
(151) 2005 02 28
(732) KRAFT FOODS HOLDINGS, INC. a Delaware corporation, Northfield, US.
(540)



(531) 8.1, 26.1
(510), (511) **30** krakersy, biszkopty, kruche ciasteczka, przekąski zawarte w tej klasie; drożdże, chleb, ciastka, wyroby cukiernicze, mąka i preparaty zbożowe.

(111) **160049** (220) 2001 08 02 (210) 239146
(151) 2005 01 27
(732) „COCCODRILLO” Spółka z o.o., Kościan, PL.
(540)



Kolory znaku: brązowy, beżowy
(531) 3.11, 26.4, 29.1
(510), (511) **25** odzież damska, męska i dziecięca, obuwie, nakrycia głowy.

(111) **160050** (220) 2001 08 07 (210) 239304
(151) 2005 01 07
(732) STOWARZYSZENIE SPORT XXI, Warszawa, PL.
(540)



Kolory znaku: szary
(531) 2.1, 2.3, 4.5, 27.5, 29.1
(510), (511) **41** organizowanie zawodów sportowych, organizowanie obozów sportowych, prowadzenie kursów nauki jazdy na nartach, organizowanie pokazów sportowych, wypożyczanie sprzętu sportowego.

(111) **160051** (220) 2001 08 07 (210) 239310
(151) 2005 02 11
(732) Raisio Polska Foods Spółka z o.o., Karczew, PL.
(540)



Kolory znaku: żółty, czerwony, brązowy, biały, niebieski, beżowy
(531) 8.1, 8.5, 25.1, 27.5, 29.1
(510), (511) **29** tłuszcze jadalne, margaryny.

(111) **160052** (220) 2001 08 08 (210) 239432
(151) 2004 12 29
(732) „Pudliszki” S.A., Pudliszki, PL.
(540)



Kolory znaku: żółty, czerwony, zielony, ciemnozielony
(531) 5.9, 11.3, 25.1, 29.1
(510), (511) **29** przetwory owocowe i warzywne, przetwory warzywno-mięsne, **30** sosy, keczupy, przyprawy, **32** soki owocowe i warzywne, napoje bezalkoholowe.

(111) **160053** (220) 2001 08 08 (210) 239434
(151) 2004 12 29
(732) „Pudliszki” S.A., Pudliszki, PL.
(540)



Kolory znaku: zielony, ciemnozielony
(531) 27.5, 29.1
(510), (511) **29** przetwory owocowe i warzywne, przetwory warzywno-mięsne, **30** sosy, keczupy, przyprawy, **32** soki owocowe i warzywne, napoje bezalkoholowe.

(111) **160054** (220) 2001 08 10 (210) 239533
 (151) 2005 01 20
 (732) MEDIVET TROJANEK-SZEREMENT Spółka Jawna,
 Śrem, PL.
 (540) amoxymed 15
 (510), (511) **05** leki dla zwierząt.

(111) **160055** (220) 2001 08 10 (210) 239534
 (151) 2005 01 20
 (732) MEDIVET TROJANEK -SZEREMENT Spółka Jawna,
 Śrem, PL.
 (540) doxymed 50
 (510), (511) **05** leki dla zwierząt.

(111) **160056** (220) 2001 08 14 (210) 239638
 (151) 2005 02 24
 (732) Przedsiębiorstwo Produkcyjno-Handlowo-Usługowe „INTER-
 -GRĄD” Waldemar Ciecierski, Grądy, PL.
 (540)



Kolory znaku: biały, zielony, czarny

(531) 7.1, 27.5, 29.1
 (510), (511) **19** materiały budowlane niemetalowe: zaprawy budo-
 wlane, kleje do glazury i terakoty, kleje do systemów dociepleń
 budynków, kleje gipsowe do płyt, gips budowlany, gładzie gipso-
 we, anhydrytowe, cementowe, gipsy szpachlowe, tynki mineralne,
 tynki polimerowe, środki gruntujące pod tynki i kleje budowlane.

(111) **160057** (220) 2001 08 14 (210) 239699
 (151) 2005 02 11
 (732) Uno Fresco Tradex Spółka z o.o., Warszawa, PL.
 (540)

BAKALLA

(531) 27.5
 (510), (511) **29** pestki dyni luskane, śliwka kalifornijska, morela
 suszona, wiórki kokosowe, mieszanka bakaliowa, mieszanka stu-
 dencka, daktyle drylowane, chipsy bananowe, rodzyнки sułtańskie,
 figi suszone, rodzyнки królewskie, mieszanka owocowa, gruszka
 suszona, ananas kandyzowany, papaja kandyzowana, popcorn, ba-
 nany suszone, słonecznik prażony w łupinie, **31** ziarno słoneczni-
 ka, mak niebieski, orzechy laskowe, orzechy włoskie, orzechy pi-
 stacjowe, orzechy arachidowe, migdały kalifornijskie, fistaszki,
 orzechy nerkowca, orzechy brazylijskie.

(111) **160058** (220) 2001 08 20 (210) 239804
 (151) 2005 03 07
 (732) Novartis AG, Bazylea, CH.
 (540) NOVICRIT
 (510), (511) **05** preparaty farmaceutyczne do użytku dla ludzi.

(111) **160059** (220) 2001 08 21 (210) 239818
 (151) 2005 01 18
 (732) Telewizja Polska Spółka Akcyjna, Warszawa, PL.
 (540) Pierwszy krzyk
 (510), (511) **09** urządzenia i przyrządy: fotograficzne, kinemato-
 graficzne, optyczne do celów dydaktycznych, urządzenia do nagry-
 wania, transmisji lub reprodukcji dźwięku, lub obrazu, magnetyczne
 nośniki danych, płyty (dyski) z nagraniami, automaty sprzedające
 i mechanizmy do urządzeń uruchamianych przez wrzucenie mone-

ty, maszyny liczące, sprzęt przetwarzający dane i komputery, gry te-
 lewizyjne, gry komputerowe, **16** wydawnictwa, czasopisma, książki,
 albumy, broszury, periodyki i publikacje, papier, tektura i wyroby
 z tych materiałów nie ujęte w innych klasach, fotografie, materiały
 fotograficzne, materiały piśmienne, kleje do materiałów piśmienn-
 ych lub do celów domowych, materiały szkoleniowe i instrukta-
 żowe, materiały z tworzyw sztucznych do pakowania (nie ujęte
 w innych klasach), **28** gry i zabawki, artykuły sportowe i gimnasty-
 czne nie ujęte w innych klasach, ozdoby choinkowe, karty do gry,
35 usługi reklamowe i produkcja reklam telewizyjnych, radiowych
 i kinowych poprzez sieć komputerową i internet, usługi w zakresie
 marketingu i public relation, usługi w zakresie rejestracji, transkry-
 pcji, składania, kompilacji i systematyzowania wiadomości teksto-
 wych i cyfrowych, organizacja wystaw handlowych i reklamow-
 ych, dystrybucja materiałów reklamowych, **38** przekazywanie fon-
 nii i/lub wizji, rozpowszechnianie programów, reportaży i konkur-
 sów telewizyjnych lub radiowych, teleturniejów, zbieranie i przeka-
 zywanie wiadomości, usługi w zakresie organizowania systemów
 transmisyjnych, **41** produkcja programów, reportaży i konkursów
 telewizyjnych lub radiowych, teleturniejów, organizowanie imprez
 artystycznych, estradowych, sportowych, rekreacyjnych, usługi w za-
 kresie organizowania nauki i szkoleń, organizowanie imprez o chara-
 kterze edukacyjnym i kulturalnym, usługi wynajmu dekoracji, ko-
 stiumów i rekwizytów i studiów nagrań oraz sprzętu radiowego,
 telewizyjnego, kinematograficznego i nagrań, usługi wydawnicze,
42 opracowywanie i wdrażanie programów komputerowych, opro-
 gramowanie komputerowe, wykonywanie opinii i badań w zakre-
 sie działalności multimedialnej.

(111) **160060** (220) 2001 08 21 (210) 239820
 (151) 2005 01 18
 (732) Telewizja Polska Spółka Akcyjna, Warszawa, PL.

(540) Miej oczy szeroko otwarte
 (510), (511) **09** urządzenia i przyrządy: fotograficzne, kinemato-
 graficzne, optyczne do celów dydaktycznych, urządzenia do nagry-
 wania, transmisji lub reprodukcji dźwięku, lub obrazu, magnetyczne
 nośniki danych, płyty (dyski) z nagraniami, automaty sprzedające
 i mechanizmy do urządzeń uruchamianych przez wrzucenie mone-
 ty, maszyny liczące, sprzęt przetwarzający dane i komputery, gry te-
 lewizyjne, gry komputerowe, **16** wydawnictwa, czasopisma, książki,
 albumy, broszury, periodyki i publikacje, papier, tektura i wyroby
 z tych materiałów nie ujęte w innych klasach, fotografie, materiały
 fotograficzne, materiały piśmienne, kleje do materiałów piśmienn-
 ych lub do celów domowych, materiały szkoleniowe i instrukta-
 żowe, materiały z tworzyw sztucznych do pakowania (nie ujęte
 w innych klasach), **28** gry i zabawki, artykuły sportowe i gimnasty-
 czne nie ujęte w innych klasach, ozdoby choinkowe, karty do gry,
35 usługi reklamowe i produkcja reklam telewizyjnych, radiowych
 i kinowych poprzez sieć komputerową i internet, usługi w zakresie
 marketingu i public relation, usługi w zakresie rejestracji, transkry-
 pcji, składania, kompilacji i systematyzowania wiadomości teksto-
 wych i cyfrowych, organizacja wystaw handlowych i reklamow-
 ych, dystrybucja materiałów reklamowych, **38** przekazywanie fonii i/lub
 wizji, rozpowszechnianie programów, reportaży i konkursów tele-
 wizyjnych lub radiowych, teleturniejów, zbieranie i przekazywanie
 wiadomości, usługi w zakresie organizowania systemów transmisy-
 jnych, **41** produkcja programów, reportaży i konkursów telewizyj-
 nych lub radiowych, teleturniejów, organizowanie imprez artysty-
 cznych, estradowych, sportowych, rekreacyjnych, usługi w zakre-
 sie organizowania nauki i szkoleń, organizowanie imprez o chara-
 kterze edukacyjnym i kulturalnym, usługi wynajmu dekoracji, ko-
 stiumów i rekwizytów i studiów nagrań oraz sprzętu radiowego,
 telewizyjnego, kinematograficznego i nagrań, usługi wydawnicze,
42 opracowywanie i wdrażanie programów komputerowych, opro-
 gramowanie komputerowe, wykonywanie opinii i badań w zakre-
 sie działalności multimedialnej.

(111) **160061** (220) 1997 04 25 (210) 172766
 (151) 2005 02 18
 (732) SPLIT TRADING Spółka z o.o., Warszawa, PL.

(540)



Kolory znaku: złoty, brązowy

(531) 27.5, 29.1

(510), (511) **09** cyklicznie wydawana pozycja encyklopedyczna w wersji elektronicznej, **16** cyklicznie wydawana pozycja encyklopedyczna w wersji książkowej.(111) **160062** (220) 2000 04 26 (210) 217617

(151) 2005 03 10

(732) AHA POLSKA Spółka z o.o., Warszawa, PL.

(540) 3D

(510), (511) **32** piwo, napoje bezalkoholowe, **33** napoje alkoholowe.(111) **160063** (220) 2000 07 17 (210) 221375

(151) 2005 03 04

(732) Przedsiębiorstwo „EMATECH” Spółka z o.o., Mysłowice, PL.

(540) EMATECH

(510), (511) **07** metalowe elementy konstrukcyjne maszyn, urządzeń i przyrządów dla górnictwa, kopalnictwa i budownictwa zawarte w tej klasie, **37** usługi związane z remontem, naprawą i regeneracją maszyn i urządzeń oraz ich części, zwłaszcza dla górnictwa, kopalnictwa i budownictwa.(111) **160064** (220) 2000 09 18 (210) 224207

(151) 2005 03 11

(732) TOP MARK Spółka z o.o., Łódź, PL.

(540)



Kolory znaku: czerwony, niebieski, granatowy

(531) 21.3, 26.2, 27.5, 29.1

(510), (511) **08** narzędzia i przyrządy ręczne zawarte w tej klasie, **09** urządzenia, aparaty i przyrządy do celów naukowych, urządzenia do transformacji, rejestracji i odtwarzania obrazu i dźwięku, maszyny liczące, komputery, kable do celów elektrycznych, programy komputerowe, **16** artykuły papiernicze i introligatorskie, **20** meble, lustra, ramy do obrazów, **21** narzędzia i naczynia dla gospodarstw domowych zawarte w tej klasie, **24** tkaniny, wyroby tekstylne zawarte w tej klasie, **28** gry, zabawki, **35** usługi reklamowe i prowadzenie interesów osób trzecich.(111) **160065** (220) 2000 12 21 (210) 229189

(151) 2005 01 28

(732) FARM FRITES POLAND S.A., Łęborg, PL.

(540) ZYGZAKI

(510), (511) **29** ziemniaki preparowane, frytki.(111) **160066** (220) 2000 12 21 (210) 229190

(151) 2005 01 28

(732) FARM FRITES POLAND S.A., Łęborg, PL.

(540) FRYTKASY

(510), (511) **29** ziemniaki preparowane, frytki.(111) **160067** (220) 2001 03 01 (210) 232272

(151) 2005 03 17

(732) KERRY GROUP SERVICES LTD., Tralee, Co. Kerry, IE.

(540) MYVEROL

(510), (511) **01** środki chemiczne stosowane przy produkcji żywności, artykułów żywnościowych, elementów uzupełniających żywność, napojów alkoholowych i bezalkoholowych, chemiczne składniki żywnościowe, środki chemiczne stosowane jako środki smakowe i zapachowe, jako składniki i dodatki przy produkcji żywności, artykułów żywnościowych i elementów uzupełniających żywność, napojów alkoholowych i bezalkoholowych, środki emulgujące w postaci produktów chemicznych, **03** olejki eteryczne, **29** substytuty masła i śmietany, oleje i tłuszcze jadalne, **30** środki zapachowe i smakowe do żywności inne niż olejki eteryczne, **32** napoje bezalkoholowe oraz preparaty do przygotowywania takich napojów.(111) **160068** (220) 2001 03 02 (210) 232348

(151) 2005 02 21

(732) Zakład Produkcyjno Handlowy AUTO-CHŁODNIA Marian Piechowiak, Rogóżno Wlkp., PL.

(540)



(531) 3.7, 27.5

(510), (511) **12** pojazdy samochodowe przeznaczone do przewozu ładunków w temperaturze stałej otoczenia, podwyższonej lub obniżonej, nadwozia kontenerowe, izotermiczne, chłodnicze z agregatem, **37** usługi w zakresie przerabiania i montażu pojazdów samochodowych do przewozu ładunków w temperaturze stałej otoczenia, podwyższonej lub obniżonej zwłaszcza pojazdów chłodni z agregatem lub bez oraz urządzeniami podgrzewającymi lub bez, **42** usługi w zakresie projektowania pojazdów samochodowych.(111) **160069** (220) 2001 03 08 (210) 232698

(151) 2005 02 04

(732) Drukarnia „ES-GRAF” Janina Antonina Staniszevska, Gdańsk, PL.

(540)



Kolory znaku: czerwony

(531) 27.1, 29.1

(510), (511) **16** afisze, albumy, atlasy, almanachy, blankiety, broszury, czasopisma, druki, formularze, fotografie, gazety, kalendarze, katalogi, taśmy papierowe i karty do zapisów programów, książki, mapy, naklejki, nalepki, obwoluty, periodyki, prospekty, publikacje, rysunki, skorowidze, zakładki do książek, kartki okolicznościowe, materiały instruktażowe i do nauczania, reprodukcje dokumentów i grafiki, emblematy, etykiety, grafiki, obrazy, koperty firmowe, kartki kartotekowe, folie z tworzyw sztucznych do pakowania, folie z tworzyw sztucznych z pęcherzykami powietrza, torby do pakowania z papieru lub z tworzyw sztucznych, **40** druk wzorów, grawerowanie, introligatorstwo, laminowanie, obróbka papieru, wywoływanie błon filmowych, wywoływanie filmów fotograficznych, barwienie papieru, kopiowanie dokumentacji, fotochemigrafia, fotopoligrafia, fotograficzne wywoływanie filmów, obróbka cyfrowa zdjęć, skanowanie zdjęć, naświetlanie Postscriptowe, kompletowanie materiałów na zamówienie, oprawianie dzieł sztuki, papier apreturowanie, wykonywanie odbitek fotograficznych, wywoływanie błon kinematograficznych, wykonywanie diapozy-

tów poligraficznych, usługi w zakresie sitodruku oraz „suchy” off-set, usługi poligraficzne, drukowanie, druk litograficzny, druk offsetowy.

(111) **160070** (220) 2001 03 26 (210) 233455
(151) 2005 03 04

(732) Warszawskie Zakłady Farmaceutyczne POLFA Spółka Akcyjna, Warszawa, PL.

(540) POLFA - WARSZAWA

(510), (511) **05** wyroby farmaceutyczne.

(111) **160071** (220) 2003 02 14 (210) 261058
(151) 2005 01 24 (441) 2003 08 25

(732) Związek Kupców i Producentów LEWIATAN' 94 Holding Spółka Akcyjna, Włocławek, PL.

(540) lewiatan

(510), (511) **35** usługi franchisingowe w zakresie pomocy przy zakładaniu i prowadzeniu firm, **42** usługi w zakresie licencjonowania znaków towarowych, usługi w zakresie franszyzy na korzystanie z własności intelektualnej.

(111) **160072** (220) 2003 11 12 (210) 272529
(151) 2005 01 24 (441) 2004 04 19

(732) Doradztwo Gospodarcze „DGA” S.A., Poznań, PL.

(540)



Kolory znaku: granatowy, czarny, pomarańczowy

(531) 26.2.1, 27.5.1, 29.1.2, 29.1.4

(510), (511) **09** programy komputerowe, **35** usługi w zakresie doradztwa dotyczącego prowadzenia działalności gospodarczej, zarządzania i handlu, usługi w zakresie wdrażania systemów zarządzania jakością, **36** usługi w zakresie wyceny wartości materialnych i niematerialnych, **41** usługi w zakresie szkolenia, **42** usługi w zakresie doradztwa dotyczącego informatyki i sprzętu komputerowego, usługi w zakresie opracowywania programów komputerowych.

(111) **160073** (220) 2003 11 14 (210) 272619
(151) 2005 01 24 (441) 2004 04 19

(732) Doradztwo Gospodarcze DGA S.A., Poznań, PL.

(540)



Kolory znaku: granatowy, czarny, pomarańczowy, biały

(531) 26.2.1, 27.5.1, 29.1.2, 29.1.4

(510), (511) **09** programy komputerowe, **35** usługi w zakresie doradztwa dotyczącego prowadzenia działalności gospodarczej, zarządzania i handlu, usługi w zakresie wdrażania systemów zarządzania jakością, **36** usługi w zakresie wyceny wartości materialnych i niematerialnych, **41** usługi w zakresie szkolenia dotyczącego: działalności gospodarczej, usług finansowych, wykorzystania funduszy strukturalnych, przeprowadzania audytów wewnętrznych, informatyki, **42** usługi w zakresie doradztwa dotyczącego informatyki i sprzętu komputerowego, usługi w zakresie opracowywania programów komputerowych.

(111) **160074** (220) 2003 11 14 (210) 272620
(151) 2005 01 26 (441) 2004 04 19

(732) Doradztwo Gospodarcze DGA S.A., Poznań, PL.
(540)



Kolory znaku: granatowy, czarny, pomarańczowy, biały

(531) 26.2.1, 27.5.1, 29.1.2, 29.1.4

(510), (511) **09** programy komputerowe, **35** usługi doradztwa dotyczącego prowadzenia działalności gospodarczej, zarządzania i handlu, usługi w zakresie wdrażania systemów zarządzania jakością, **36** usługi wyceny wartości materialnych i niematerialnych, **41** usługi szkolenia dotyczącego: działalności gospodarczej, usług finansowych, wykorzystania funduszy strukturalnych, przeprowadzania audytów wewnętrznych, informatyki, **42** usługi w zakresie doradztwa dotyczącego informatyki i sprzętu komputerowego, usługi opracowywania programów komputerowych.

(111) **160075** (220) 2003 11 14 (210) 272621
(151) 2005 01 11 (441) 2004 04 19

(732) Doradztwo Gospodarcze DGA S.A., Poznań, PL.

(540)



Kolory znaku: granatowy, czarny, pomarańczowy, biały

(531) 26.2.1, 27.5.11, 29.1.2, 29.1.4

(510), (511) **09** programy komputerowe, **35** usługi w zakresie doradztwa dotyczącego prowadzenia działalności gospodarczej, zarządzania i handlu, usługi w zakresie wdrażania systemów zarządzania jakością, **36** usługi w zakresie wyceny wartości materialnych i niematerialnych, **41** usługi w zakresie szkolenia dotyczącego działalności gospodarczej, usług finansowych, wykorzystania funduszy strukturalnych, przeprowadzania audytów wewnętrznych, informatyki, **42** usługi w zakresie doradztwa dotyczącego informatyki i sprzętu komputerowego, usługi w zakresie opracowywania programów komputerowych.

(111) **160076** (220) 2001 02 20 (210) 233644
(151) 2005 01 17

(732) VOLKSWAGEN BANK POLSKA S.A., Warszawa, PL.

(540) Plus Minus Konto Biznes

(510), (511) **35** usługi marketingowe oraz rachunkowości na rzecz usługobiorcy, doradztwo w zakresie prognoz ekonomicznych, **36** prowadzenie rachunków bankowych, przyjmowanie wkładów oszczędnościowych i lokat terminowych, udzielanie i zaciąganie kredytów i pożyczek pieniężnych, wykonywanie operacji czekowych i wekslowych, przyjmowanie i dokonywanie lokat w bankach krajowych, udzielanie i przyjmowanie poręczeń i gwarancji bankowych, dokonywanie rozliczeń pieniężnych, wydawanie kart płatniczych oraz wykonywanie operacji przy ich użyciu, emitowanie papierów wartościowych i dokonywanie obrotu tymi papierami, usługi przygotowania dokumentacji do zawarcia umów bankowych przez usługobiorcę oraz usługi nadzoru nad ich wykonaniem, doradztwo finansowe.

(111) **160077** (220) 2001 03 30 (210) 233814
(151) 2005 01 26

(732) Przedsiębiorstwo Produkcyjno Usługowo Handlowe ELIZA Elżbieta Prażłowska, Rzeszów, PL.

(540)



(531) 26.1, 27.5

(510), (511) **30** biszkopty, bułeczki słodkie, bułki, chleb, ciasta, napoje na bazie czekolady, napoje na bazie kakao, napoje na bazie kawy, piernik, słodycze do dekoracji choinek, wyroby cukiernicze, **42** projektowanie opakowań, **43** przygotowywanie wyrobów cukierniczych na zamówienie oraz ich dostawa, tworzenie kompozycji okolicznościowych z ciast.

(111) **160078** (220) 2001 04 05 (210) 234117

(151) 2004 12 16

(732) STRIMA Sp. z o.o., Tarnowo Podgórne Swadzim, PL.

(540) strima

(510), (511) **07** maszyny elektryczne do czyszczenia, krosna do dziewiarstwa, maszyny dziewiarskie, etykieciarki, kompresory, koronkarki, noże do maszyn, noże elektryczne, nożyce elektryczne, maszyny do obrębiania, ostrza do maszyn, maszyny do pakowania, piły, prasownice, urządzenia do obróbki skóry, sprężarki, maszyny szwalnicze, maszyny do szycia, **08** części do obcinania paznokci, części do skórek, dziurkacze, zestawy do manicure i pedicure, nożyce i nożyczki, osetki do ostrzenia, ostrzałki, pincety, narzędzia w formie pistoletów (i dyspenserów) scyzoryki, narzędzia ręcznie sterowane elektrycznie, hydraulicznie, pneumatycznie żelazka nieelektryczne, **09** miarki krawieckie, miary software, oprogramowanie, żelazka elektryczne, **11** filtry, generatory pary, kotły do pralni, lampy elektryczne, lampy oświetleniowe, obudowy lamp, aparatura i urządzenia do oczyszczania powietrza, urządzenia do oczyszczania ścieków, odmrażacze do pojazdów, instalacje do odpylania, instalacje do wytwarzania pary, instalacje do filtrowania powietrza, lampy ultrafioletowe, aparaty i urządzenia do uzdatniania wody, instalacje uzdatniania wody, urządzenia do zmiekczenia wody, **35** usługi w zakresie prowadzenia agencji importowo-eksportowych usługi w zakresie prowadzenia agencji informacji handlowych i agencji, reklamowych, usługi w zakresie udzielania informacji handlowych, usługi w zakresie organizowania pokazów towarów rozpowszechniania, materiałów reklamowych i ogłoszeń reklamowych usługi w zakresie wynajmowania miejsca na umieszczenie ogłoszeń i reklam oraz wypożyczania materiałów reklamowych, usługi w zakresie organizowania wystaw handlowych lub reklamowych, usługi w zakresie zarządzania zbiorami informatycznymi, usługi w zakresie promowania odzieży, **37** usługi w zakresie instalacji, konserwacji i naprawy maszyn.

(111) **160079** (220) 2001 04 23 (210) 234833

(151) 2005 01 27

(732) ABACOSUN G. Cichočka, R. Sipowicz Spółka Jawna, Gdynia, PL.

(540)



(531) 26.11, 27.5

(510), (511) **03** kosmetyki, kosmetyki do opalania, preparaty kosmetyczne do wyszczuplania, olejki aromatyczne, barwniki do celów kosmetycznych, ołówki kosmetyczne, wyroby perfumeryjne, preparaty do demakijażu, preparaty depilacyjne, depilatory, kosmetyczne środki przeciwpotowe, mydła, dezodoranty, preparaty do golenia, kadzidła, preparaty kosmetyczne do kąpieli, maseczki kosmetyczne, zestawy kosmetyczne, kremy, lakiery kosmetyczne, lotony do celów kosmetycznych, maści do celów kosmetycznych, preparaty do mycia, preparaty do pielęgnacji i układania włosów, ozdoby do celów kosmetycznych, pasty do zębów, preparaty do

pielęgnacji paznokci, sztuczne paznokcie, pomadki do ust, pudry kosmetyczne, sztuczne rzęsy, saszetki zapachowe, wata do celów kosmetycznych, **18** nesesery kosmetyczne.

(111) **160080** (220) 2001 05 12 (210) 235472

(151) 2005 03 03

(732) Firma „ALISSI II” Agnieszka Kucharczyk, Dariusz Kucharczyk, Kobyłany, PL.

(540)



Kolory znaku: niebieski, czerwony, żółty

(531) 26.1, 27.5, 29.1

(510), (511) **30** bułki, chleb, chleb bezdrożdżowy, biszkopty, waflę, ciasto na ciastka, ciasteczka, ciastka, ciasto w proszku, ciasto z owocami, drożdże, enzymy do ciast, grysiki, kasze spożywcze, kukurydza mielona, kukurydza prażona, kukurydza prażona i popękana, kluski z mąki spożywczej, pierogi, pierożki ravioli, makarony, makarony spożywcze, naleśniki (żywność), suchary, mąka gorzycowa, mąka kukurydziana, mąka pszenna, mąka ryżowa, mąka spożywcza, mąka ziemniaczana do celów spożywczych, mąka sojowa, mąka z tapioki do celów spożywczych, płatki ziemniaczane, płatki kukurydziane, płatki owsiane, płatki zbożowe suszone, owies gnieciony, owies łuskany, pomadki, potrawy na bazie mąki, produkty zbożowe, produkty żywnościowe ze skrobi, ryż, sago, skrobia, skrobia dla celów spożywczych, wyroby cukiernicze i piekarnicze, tapioka, **39** usługi konfekcjonowania mąki i produktów z mąki, magazynowanie towarów, pakowanie mąki i wyrobów z mąki, składowanie towarów, usługi dostarczania towarów, usługi przewożenia ładunków, usługi wynajmowania magazynów, **40** usługi młynarskie, obróbka ziarna zbóż spożywczych.

(111) **160081** (220) 2001 05 14 (210) 235503

(151) 2004 12 14

(732) „KOLASTYNA” Laboratorium Urszula Grzegorzewska, Łódź, PL.

(540) SZALEJ Z GŁOWĄ

(510), (511) **03** kosmetyki, zestawy kosmetyków, preparaty do utrzymania czystości, upiększania, poprawy zapachu, ochrony i utrzymania w dobrym stanie (pielęgnacji) skóry twarzy, ciała, rąk i stóp, paznokci, warg i zewnętrznych narządów płciowych, kosmetyki z dodatkiem witamin, artykuły perfumeryjne, mydła i preparaty myjące, preparaty do mycia, układania, pielęgnacji, upiększania i koloryzacji włosów, środki do czyszczenia zębów i higieny jamy ustnej, **05** produkty farmaceutyczne, kosmetyki o działaniu leczniczym.

(111) **160082** (220) 2001 05 24 (210) 235962

(151) 2005 01 13

(732) „HYDRAL” Józef Alchimowicz, Warszawa, PL.

(540)



Kolory znaku: czarny, niebieski

(531) 1.15, 27.5, 29.1

(510), (511) **11** aparaty i urządzenia do pobierania, filtrowania i uzdatniania wody, części do instalacji wodociągowej i sanitarnej, aparaty regulacyjne, hydranty, **37** usługi hydrauliczne, **42** usługi projektowe w zakresie instalacji wodnych i sanitarnych.

(111) **160083** (220) 2001 07 09 (210) 237978

(151) 2005 03 07

(732) TELEKOMUNIKACJA POLSKA Spółka Akcyjna,
Warszawa, PL.
(540)



Kolory znaku: jasnoniebieski, ciemnoniebieski, jasnozielony
(531) 26.1, 27.5, 29.1

(510), (511) **09** karty magnetyczne kodowane, karty chipowe, karty telefoniczne, **38** usługi telekomunikacyjne, usługi w zakresie udostępniania połączeń międzymiastowych i międzynarodowych.

(111) **160084** (220) 2001 07 09 (210) 237979
(151) 2005 03 07
(732) TELEKOMUNIKACJA POLSKA Spółka Akcyjna,
Warszawa, PL.
(540)



Kolory znaku: jasnoniebieski, ciemnoniebieski, jasnozielony
(531) 26.1, 27.5, 29.1

(510), (511) **09** karty magnetyczne kodowane, karty chipowe, karty telefoniczne, **38** usługi telekomunikacyjne, usługi w zakresie udostępniania połączeń międzymiastowych i międzynarodowych.

(111) **160085** (220) 2001 07 30 (210) 238970
(151) 2005 02 09
(732) ExxonMobil Oil Corporation, Irving, US.
(540) LITHOR

(510), (511) **16** papier, tektura i wyroby z tych materiałów, nie ujęte w innych klasach, druki, materiały introligatorskie, materiały fotograficzne zawarte w tej klasie, materiały piśmienne, kleje do materiałów piśmiennych lub do celów domowych, materiały przeznaczone dla artystów, pędzle malarskie, maszyny do pisania i sprzęt biurowy (z wyjątkiem mebli), materiały szkoleniowe i instruktażowe (z wyjątkiem aparatów), materiały z tworzyw sztucznych do pakowania (nie ujęte w innych klasach), czcionki drukarskie, matryce, **17** kauczuki, gutaperka, żywica, azbest, mika i wyroby z tych materiałów nie ujęte w innych klasach, tworzywa sztuczne w formie wyciśniętej stosowane w produkcji, materiały uszczelniające, pakuły, materiały izolacyjne, rury elastyczne (połączenia rurowe) niemetalowe, **39** transport, pakowanie i składowanie towarów, organizowanie podróży.

(111) **160086** (220) 2001 08 07 (210) 239332
(151) 2005 01 13
(732) OLIVA Spółka z o.o., Gdynia, PL.
(540) CHEMOWIN
(510), (511) **02** farba poliwinylowa, produkty malarskie, antykorozyjne i konserwujące.

(111) **160087** (220) 2001 08 07 (210) 239334
(151) 2005 01 13
(732) OLIVA Spółka z o.o., Gdynia, PL.
(540) OLINFLAM
(510), (511) **02** emalia fталowa, produkty malarskie, antykorozyjne i konserwujące.

(111) **160088** (220) 2001 08 07 (210) 239335
(151) 2005 01 13

(732) OLIVA Spółka z o.o., Gdynia, PL.
(540) OLIFOS
(510), (511) **02** farba syntetyczna fosforanowa, produkty malarskie, antykorozyjne i konserwujące.

(111) **160089** (220) 2001 08 07 (210) 239336
(151) 2005 01 13
(732) OLIVA Spółka z o.o., Gdynia, PL.
(540) OLIKOR
(510), (511) **02** farba fталowa, produkty malarskie, antykorozyjne i konserwujące.

(111) **160090** (220) 2001 08 07 (210) 239337
(151) 2005 01 13
(732) OLIVA Spółka z o.o., Gdynia, PL.
(540) NAWIDEK
(510), (511) **02** farba poliwinylowa, produkty malarskie, antykorozyjne i konserwujące.

(111) **160091** (220) 2001 08 07 (210) 239339
(151) 2005 01 13
(732) OLIVA Spółka z o.o., Gdynia, PL.
(540) GALWASOL
(510), (511) **02** farba etylokrzemianowo-cynkowa, produkty malarskie, antykorozyjne i konserwujące.

(111) **160092** (220) 2001 08 07 (210) 239340
(151) 2005 01 13
(732) OLIVA Spółka z o.o., Gdynia, PL.
(540) EPIWELD
(510), (511) **02** farba epoksydowa, produkty malarskie, antykorozyjne i konserwujące.

(111) **160093** (220) 2001 08 07 (210) 239341
(151) 2005 01 13
(732) OLIVA Spółka z o.o., Gdynia, PL.
(540) EPIRUSTIX
(510), (511) **02** farba epoksydowa, produkty malarskie, antykorozyjne i konserwujące.

(111) **160094** (220) 2001 08 07 (210) 239342
(151) 2005 01 13
(732) OLIVA Spółka z o.o., Gdynia, PL.
(540) EPIRUSTIK
(510), (511) **02** farba epoksydowa, produkty malarskie, antykorozyjne i konserwujące.

(111) **160095** (220) 2001 08 07 (210) 239343
(151) 2005 01 13
(732) OLIVA Spółka z o.o., Gdynia, PL.
(540) EPIKOL
(510), (511) **02** farba epoksydowo-bitumiczna bezsmołowa, produkty malarskie, antykorozyjne i konserwujące.

(111) **160096** (220) 2001 08 07 (210) 239344
(151) 2005 01 13
(732) OLIVA Spółka z o.o., Gdynia, PL.
(540) EPIGLAS
(510), (511) **02** farba epoksydowa, produkty malarskie, antykorozyjne i konserwujące.

(111) **160097** (220) 2001 08 13 (210) 239565
 (151) 2004 12 29
 (732) IDG POLAND S.A., Warszawa, PL.
 (540) CXO
 (510), (511) **09** czasopismo wydawane na nośniku CD i DVD, **16** czasopismo, **35** organizowanie targów i wystaw, **38** internetowy serwis informacyjny, **41** organizowanie konferencji i seminariów, czasopismo wydawane w internecie.

(111) **160098** (220) 2001 08 13 (210) 239566
 (151) 2004 12 29
 (732) IDG POLAND S.A., Warszawa, PL.
 (540) CIO
 (510), (511) **09** czasopismo wydawane na nośniku CD i DVD, **16** czasopismo, **35** organizowanie targów i wystaw, **38** internetowy serwis informacyjny, **41** organizowanie konferencji i seminariów, czasopismo wydawane w internecie.

(111) **160099** (220) 2001 08 17 (210) 239690
 (151) 2005 03 01
 (732) Lecznica Położniczo-Chirurgiczna IATROS Andrzej Ostaszewski, Warszawa, PL.
 (540)



(531) 26.4, 27.5
 (510), (511) **44** usługi medyczne w zakresie: położnictwo, ginekologia, chirurgia, laryngologia, urologia, ortopedia.

(111) **160100** (220) 2001 08 17 (210) 239726
 (151) 2005 01 17
 (732) Piotr Michał Stachoń, Mierzyn, PL.
 (540)



(531) 5.1, 27.5
 (510), (511) **03** środki przeciwpotowe antyperspiranty, olejki aromatyczne stosowane w kosmetyce, barwniki do celów kosmetycznych, kosmetyki do brwi, preparaty do czyszczenia protez zębowych, preparaty do demakijażu i depilacji, dezodoranty do użytku osobistego, mydła dezynfekujące i dezodoryzujące, olejki i esencje eteryczne, mydła, kremy i żele do golenia, sole do kąpieli inne niż do celów leczniczych, preparaty kosmetyczne do kąpieli, maseczki i mleczko kosmetyczne, zestawy i kremy kosmetyczne, środki do usuwania lakieru do paznokci, lakiery do paznokci i włosów, lotony do celów kosmetycznych i do włosów, preparaty do makijażu, mięta do wyrobów kosmetycznych, mydła toaletowe i przeciwpotowe, preparaty do mycia, neutralizatory do trwałej ondulacji, preparaty kosmetyczne do odchudzania, olejki do celów kosmetycznych i perfumeryjnych, preparaty i środki kosmetyczne do opalania i po opalaniu, produkty perfumeryjne, preparaty do pielęgnacji paznokci, sztuczne paznokcie, płyny po goleniu, szminki i pomadki do ust, puder do makijażu, rzęsy sztuczne, saszetki zapachowe, szampony do kąpieli dla ludzi i zwierząt, płyny do kąpieli, szminki do make-up, talk kosmetyczny, tłuszcze kosmetyczne, wody i olejki toaletowe, wazelina kosmetyczna, farby do włosów, preparaty do układania włosów, woda kolońska, woda utleniona do celów kosmetycznych, воск do depilacji, kosmetyki używane do czyszczenia i pielęgnacji samochodów, **35** usługi w zakresie gromadzenia, ekspozycji i sprzedaży ogumienia, części zamiennych i akcesoriów do samochodów, kosmetyków samochodowych

oraz kosmetyków przeznaczonych dla ludzi i zwierząt, **37** usługi w zakresie naprawy i serwisu pojazdów samochodowych, **39** usługi dotyczące konfekcjonowania, dystrybucji i magazynowania kosmetyków samochodowych oraz kosmetyków przeznaczonych dla ludzi i zwierząt.

(111) **160101** (220) 2001 08 20 (210) 239774
 (151) 2004 12 30
 (732) „EPARTNER.PL” Kamil Zaremba, Wrocław, PL.
 (540)



(531) 2.1, 26.1, 27.5
 (510), (511) **09** urządzenia i przyrządy: naukowe, elektryczne, fotograficzne, optyczne, wagowe, pomiarowe, sygnalizacyjne, kontrolne, urządzenia do nagrywania, transmisji lub reprodukcji dźwięku lub obrazu, maszyny liczące, sprzęt przetwarzający dane, komputery, programy komputerowe systemu operacyjnego, programy komputerowe, software oprogramowanie, **16** druki i materiały informacyjne, szkoleniowe i reklamowe, czasopisma, książki, periodyki, prospekty, publikacje, skorowidze, **35** kompilacja informacji do komputerowych baz danych, systematyzacja informacji komputerowych baz danych, doradztwo przy organizowaniu działalności gospodarczej, pomoc w prowadzeniu działalności gospodarczej, publikowanie tekstów reklamowych, wynajmowanie miejsc na umieszczanie ogłoszeń lub reklam, uaktualnianie materiału reklamowego, rozpowszechnianie ogłoszeń reklamowych, skomputeryzowane zarządzanie plikami, zarządzanie zbiorami informatycznymi, reklamy i działalność informacyjna przy pomocy nośnika elektromagnetycznego, **38** przesyłanie informacji, przesyłanie danych przy pomocy terminali komputerowych, przesyłanie informacji tekstowej i obrazowej przy pomocy komputerów, usługi komunikacji telefonicznej, obsługa i nadzór nad eksploatacją poczty elektronicznej oraz internetu, usługi w zakresie poczty elektronicznej oraz internetu, prowadzenie agencji informacyjnych, przesyłanie danych przy pomocy sieci światłowodów, przesyłanie telekopii, **42** analiza systemów komputerowych, doradztwo fachowe w zakresie sprzętu komputerowego, telekomunikacyjnego, zastosowania komputerów i ich oprogramowania, ekspertyzy w zakresie informatyki i telekomunikacji, odpłatne udostępnianie komputerowych baz danych, odtwarzanie komputerowych baz danych, programowanie komputerów, odpłatne udostępnianie czasu dostępu do komputerów w celu przetwarzania danych, opracowanie oprogramowania komputerów, w tym usługi oprogramowania do eksploatacji poczty elektronicznej oraz obsługi internetu, aktualizacja oprogramowania komputerów, projektowanie systemów informatycznych.

(111) **160102** (220) 2001 08 21 (210) 239855
 (151) 2005 01 28
 (732) Toruńskie Zakłady Materiałów Opatrunkowych Spółka Akcyjna, Toruń, PL.
 (540)



Kolory znaku: granatowy, niebieski, biały, żółty
 (531) 9.1, 27.5, 29.1
 (510), (511) **03** wata do celów kosmetycznych i wyroby z waty do celów kosmetycznych.

(111) **160103** (220) 2001 08 22 (210) 239940
 (151) 2005 01 06 (441) 2002 02 25
 (732) Altium Ltd., Frenchs Forest, NSW, AU.
 (540) ALTIUM
 (510), (511) **09** oprogramowanie komputerowe do stosowania jako narzędzia obrazowania dla elektronicznego projektowania sprzętu komputerowego, oprogramowanie komputerowe do stosowania jako narzędzia obrazowania dla elektronicznego projektowania płytek obwodu drukowanego i innych układów elektronicznych, **16** druki w postaci instrukcji obsługi związane z projektowaniem wspomaganym komputerowo.

(111) **160104** (220) 2001 08 23 (210) 240026
 (151) 2005 02 21 (441) 2002 02 25
 (732) Przedsiębiorstwo Usług Wielobranżowych SALMA Maria Zięba, Kraków, PL.
 (540)



Kolory znaku: czarny, niebieski, biały

(531) 3.7, 27.5, 29.1
 (510), (511) **12** pojazdy do poruszania się po ziemi, w powietrzu i po wodzie, przyczepy do pojazdów, bagażniki do pojazdów, drzewce żeglarskie, wiosła wyposażenie pojazdów zawarte w kl. 12, **39** wynajmowanie pojazdów, wynajmowanie łodzi, czarterowanie, holowanie, transport rzeczny, organizowanie wycieczek, podróży i przejazdów, **43** pensjonaty, kawiarnie, restauracje.

(111) **160105** (220) 2001 08 24 (210) 240078
 (151) 2004 12 29 (441) 2002 02 25
 (732) Colgate-Palmolive Company, New York, US.
 (540) COLGATE XL CLEAN
 (510), (511) **21** szczoteczki do zębów.

(111) **160106** (220) 2001 08 24 (210) 240079
 (151) 2004 12 29 (441) 2002 02 25
 (732) Colgate-Palmolive Company, New York, US.
 (540) TRIPLE ACTION
 (510), (511) **21** szczoteczki do zębów.

(111) **160107** (220) 2001 08 28 (210) 240153
 (151) 2005 02 23 (441) 2002 03 11
 (732) Restauracja OGNIEM I MIECZEM S.C. Rafał Parczała, Danuta Marchewka, Kraków, PL.
 (540)



Kolory znaku: czerwony

(531) 5.13, 27.5, 29.1
 (510), (511) **29** mięso, nabiał, jadalne oleje i tłuszcze, **30** używki, przyprawy, wyroby zbożowe, **43** gastronomia, restauracje.

(111) **160108** (220) 2001 09 06 (210) 240419
 (151) 2005 02 28 (441) 2002 03 11
 (732) SIGMA TRAVEL Spółka z o.o., Warszawa, PL.

(540)



(531) 3.5, 26.11, 27.5
 (510), (511) **39** prowadzenie biur turystycznych, organizowanie turystyki krajowej i zagranicznej, **41** organizowanie i prowadzenie szkoleń, konferencji, sympozjów, zjazdów, **43** rezerwacja zakwaterowań, hotele, pensjonaty.

(111) **160109** (220) 2001 09 11 (210) 240595
 (151) 2005 02 21 (441) 2002 03 25
 (732) DIANA KFZ-Textil GmbH, Neustadt, DE.
 (540)



(531) 27.5
 (510), (511) **12** pokrowce na siedzenia samochodowe.

(111) **160110** (220) 2001 09 12 (210) 240628
 (151) 2005 02 28 (441) 2002 03 25
 (732) Toruńskie Zakłady Materiałów Opatunkowych Spółka Akcyjna, Toruń, PL.
 (540) cleanoderm
 (510), (511) **05** chusteczki nasączone płynami farmaceutycznymi.

(111) **160111** (220) 2001 09 14 (210) 240757
 (151) 2005 01 28 (441) 2002 03 25
 (732) ELBEY S.A., LUKSEMBURG, LU.
 (540)



Kolory znaku: ciemnozielony, żółty, biały

(531) 5.7, 27.5, 29.1
 (510), (511) **30** mąka, produkty zbożowe, chleb, biszkopty, herbatniki, ciastka, wyroby cukiernicze i słodczyce, drożdże, proszek do pieczenia, lody.

(111) **160112** (220) 2001 09 17 (210) 240808
 (151) 2005 02 14 (441) 2002 03 25
 (732) VSL Pharmaceuticals, Inc., Gaithersburg, US.
 (540) VSL#3

(510), (511) **05** produkty farmaceutyczne, weterynaryjne i sanitarne, dodatki dietetyczne i do żywności do celów leczniczych, żywność dla niemowląt, odżywki specjalne - nutraceuticals - do celów leczniczych.

(111) **160113** (220) 2001 09 20 (210) 240882
 (151) 2005 03 07 (441) 2002 03 25
 (732) Delia Cosmetics Sp.z o.o., Rzgów, PL.
 (540) AGENT ACTIVE

(510), (511) **03** mydła, środki perfumeryjne, olejki eteryczne, kosmetyki, płyny do pielęgnacji włosów.

(111) **160114** (220) 2001 09 20 (210) 240884
 (151) 2005 03 07 (441) 2002 03 25

(732) Delia Cosmetics Sp.z o.o., Rzgów, PL.
 (540) AGENT SPORT
 (510), (511) **03** mydła, środki perfumeryjne, olejki eteryczne, kosmetyki, płyny do pielęgnacji włosów.

(111) **160115** (220) 2001 09 24 (210) 240982
 (151) 2005 02 28 (441) 2002 03 25
 (732) CENTROWET Spółka z o.o., Bydgoszcz, PL.
 (540) CENTROWET
 (510), (511) **05** leki weterynaryjne, środki dezynfekcyjne, środki dezynfekcyjne, środki deratyzacyjne, środki opatrunkowe, **10** narzędzia oraz sprzęt weterynaryjny i zootechniczny, **31** pasze i mieszanki mineralno-witaminowe.

(111) **160116** (220) 2001 09 27 (210) 241173
 (151) 2005 02 11 (441) 2002 04 08
 (732) KG International FZCO, Dubai, AE.
 (540)



(531) 1.5, 15.7, 27.5
 (510), (511) **07** łożyska kulkowe i wałeczkowe.

(111) **160117** (220) 2001 09 28 (210) 241193
 (151) 2005 03 11 (441) 2002 04 08
 (732) Zott GmbH & Co.KG, Mertingen, DE.
 (540) NATURALNA ROZKOSZ
 (510), (511) **29** mleko, wyroby nabiałowe, mleko pitne, mleko kwaśne, maślanka, jogurty, jogurty owocowe, jogurty z dodatkami czekoladowymi lub kakaowymi, bezalkoholowe napoje mleczne, kefir, śmietana, twarożki, desery twarożkowe z owocami i ziołami, desery składające się głównie z mleka i przypraw z żelatyną i/lub skrobią jako środkami wiążącymi, masło, masło oczyszczone, sery i wyroby serowe, mleko i serwatka w proszku będące produktami żywnościowymi, jogurty dietetyczne do celów nie medycznych.

(111) **160118** (220) 2001 10 09 (210) 241570
 (151) 2005 03 11 (441) 2002 04 22
 (732) GNATUS EQUIPAMENTOS MEDICO ODONTOLOGICOS LTDA., Ribeirão Preto / SP, BR.
 (540) GNATUS
 (510), (511) **10** przyrządy stomatologiczne i chirurgiczne; urządzenia chirurgiczne, medyczne, stomatologiczne i weterynaryjne; protezy kończyn, oczu i zębów; artykuły ortopedyczne; materiały do zszywania stosowane w chirurgii;

(111) **160119** (220) 2001 10 16 (210) 241783
 (151) 2005 03 07 (441) 2002 04 22
 (732) Twentieth Century Fox Film Corporation, Los Angeles, US.
 (540) FOX
 (510), (511) **38** usługi w zakresie nadawania i transmitowania telewizyjnego, usługi w zakresie subskrybowanego nadawania i transmitowania telewizyjnego, usługi w zakresie nadawania i transmitowania telewizyjnego drogą kablową, usługi w zakresie nadawania i transmitowania dla abonentów płacących z góry za usługi, usługi w zakresie nadawania i transmitowania video na żądanie, **41** usługi rozrywkowe, usługi w zakresie produkowania i dystrybucji programów telewizyjnych, filmów, nagranych kaset, taśm, dysków i DVD audio oraz video, usługi w zakresie zapewniania informacji on-line w zakresie filmów, telewizji, sportu, rozrywki audio i audiowizualnej, poprzez globalną sieć komunikacyjną.

(111) **160120** (220) 2001 10 17 (210) 241812
 (151) 2005 02 11 (441) 2002 04 22
 (732) POLSKIE RADIO S.A., Warszawa, PL.
 (540) radio parlament
 (510), (511) **09** nagrania dźwiękowe i audiowizualne, kasety, płyty, płyty CD, **16** dzienniki, czasopisma, periodyki, prospekty, książki, plakaty, kalendarze, **35** usługi reklamowe z wykorzystaniem wszystkich metod słownych, dźwiękowych oraz technik audiowizualnych, **38** usługi w zakresie przekazywania głosu i obrazu, prowadzenie transmisji, zbierania i przekazywania informacji rozpowszechnianie programów radiowych i telewizyjnych, **41** usługi w zakresie organizowania, nagrywania, montażu i rozpowszechniania audycji i imprez informacyjnych, muzycznych, rozrywkowych, artystycznych, naukowych, kulturalnych, sportowych, rekreacyjnych, plenerowych, konkursów, pokazów z wykorzystaniem wszystkich metod słownych, dźwiękowych oraz technik audiowizualnych, usługi wydawnicze.

(111) **160121** (220) 2001 10 17 (210) 241840
 (151) 2005 02 15 (441) 2002 04 22
 (732) BROWARY POLSKIE BROK-STRZELEC Spółka Akcyjna, Kraków, PL.
 (540)



Kolory znaku: czarny, biały, czerwony, pomarańczowo-beżowy, złoty
 (531) 2.1, 4.1, 26.4, 26.7, 27.5, 29.1
 (510), (511) **32** piwo.

(111) **160122** (220) 2001 10 18 (210) 241868
 (151) 2005 02 15 (441) 2002 04 22
 (732) P.P.H. „EUROCOSMETICS” S.C. Martyna Chajdas, Cecylia Czaplą, Kobyłka, PL.
 (540)



Kolory znaku: biały, złoty
 (531) 3.9, 27.5, 29.1
 (510), (511) **03** żel do włosów, żel do kąpieli, żel do ciała, mydła w płynie, **16** opakowania z papieru, kartonu, tektury i tworzyw sztucznych zadrukowane napisami i grafiką o tematyce dotyczącej kosmetyków.

(111) **160123** (220) 2001 10 23 (210) 242043
 (151) 2005 02 28 (441) 2002 05 06
 (732) Przedsiębiorstwo Usługowe „ZNAKI WSPÓLNE” Spółka z o.o., Warszawa, PL.
 (540)



(531) 2.1, 3.3, 24.1
 (510), (511) **33** napoje alkoholowe.

(111) **160124** (220) 2001 10 25 (210) 242120
 (151) 2005 03 10 (441) 2002 05 06
 (732) Betoniarnia Henryk Waliszewski, Krzywosądów, PL.
 (540)



Kolory znaku: granatowy, biały, czerwony
 (531) 24.1, 27.5, 29.1
 (510), (511) **19** betonowe elementy budowlane.

(111) **160125** (220) 2001 10 31 (210) 242419
 (151) 2005 03 04 (441) 2002 05 06
 (732) ALTADIS POLSKA SPÓŁKA AKCYJNA, Radom, PL.
 (540)



(531) 2.9, 26.1, 27.5
 (510), (511) **16** papier, karton i wyroby z tych materiałów nie ujęte w innych klasach, druki, fotografie, torby papierowe i z tworzyw sztucznych, **35** reklama, dystrybucja artykułów i wyposażenia reklamowego (druków, broszurek, prospektów, próbek i tym podobnych), **41** usługi rozrywkowe, działalność sportowa i kulturalna.

(111) **160126** (220) 2001 11 05 (210) 242510
 (151) 2005 03 07 (441) 2002 05 06
 (732) Zakład Przetwórstwa Mięsa „BASO” Spółka z o.o. Zakład Pracy Chronionej, Olkusz, PL.
 (540) saperski
 (510), (511) **29** mięso kulinarne i wędliny.

(111) **160127** (220) 2001 11 05 (210) 242515
 (151) 2005 03 07 (441) 2002 05 06
 (732) Zakład Produkcji Cukierniczej „FLIS” Zakład Pracy Chronionej Mariusz Flis, Agnieszka Flis, Kuranów, PL.
 (540)

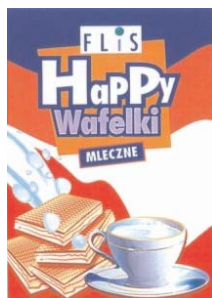

Kolory znaku: biały, złoty, różowy, pomarańczowy i odcienie, beżowy, niebieski i odcienie, czerwony, szary, zielony, fioletowy
 (531) 8.1, 11.3, 26.4, 27.5, 29.1
 (510), (511) **30** słodczyce, wyroby cukiernicze.

(111) **160128** (220) 2001 11 05 (210) 242516
 (151) 2005 03 07 (441) 2002 05 06
 (732) Zakład Produkcji Cukierniczej „FLIS” Zakład Pracy Chronionej Mariusz Flis, Agnieszka Flis, Kuranów, PL.

(540)

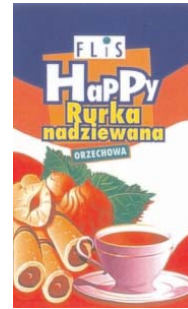

Kolory znaku: biały, złoty, beżowy, brązowy, zielony, czerwony, pomarańczowy, niebieski, szary, żółty
 (531) 5.3, 5.7, 8.1, 11.3, 26.4, 27.5, 29.1
 (510), (511) **30** słodczyce, wyroby cukiernicze.

(111) **160129** (220) 2001 11 05 (210) 242517
 (151) 2005 03 07 (441) 2002 05 06
 (732) Zakład Produkcji Cukierniczej „FLIS” Zakład Pracy Chronionej Mariusz Flis, Agnieszka Flis, Kuranów, PL.
 (540)

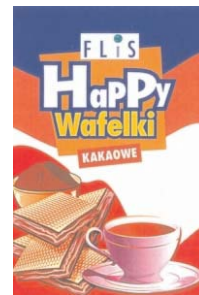

Kolory znaku: biały, złoty, różowy, brązowy, beżowy, czerwony, pomarańczowy i odcienie, niebieski, szary, zielony, żółty
 (531) 8.1, 11.3, 26.4, 27.5, 29.1
 (510), (511) **30** słodczyce, wyroby cukiernicze.

(111) **160130** (220) 2001 10 17 (210) 241865
 (151) 2005 02 15 (441) 2002 04 22
 (732) Wytwórnia Klejów i Zapraw Budowlanych „ATLAS” Grzelak i Wspólnicy Spółka Jawna, Łódź, PL.
 (540)



(531) 6.7
 (510), (511) **01** produkty i półprodukty chemiczne, substancje chemiczne nie przetworzone, kleje i zaprawy klejowe, środki impregnujące i konserwujące, preparaty do odtłuszczania - wszystkie wymienione towary nie ujęte w innych klasach, **02** pokrywające powierzchnie dekoracyjne i ochronne kompozycje trwałe lub tymczasowe, podkłady, masy szpachlowe, szpachlówki, powłoki gruntowe, środki zabezpieczające przed niszczeniem mury i inne materiały, wszystkie w formie preparatów proszkowych, płynnych, półpłynnych i rozpylanych (w tym w aerozolu) oraz rozcieńczalniki do powyższych związków i preparatów, **03** produkty kosmetyczne i preparaty do czyszczenia środki wybielające, detergenty, papier i emulsje ściernie, materiały polerskie, środki nabyluszczające, **17** masy uszczelniające i hydroizolujące, powłoki izolacyjne, **19** materiały budowlane niemetalowe, elementy budowlane i półfabrykaty zawierające gips, gips, zaprawy gipsowe, gładzie gipsowe, gips szpachlowy, gips tylnarski.

(111) **160131** (220) 2001 11 05 (210) 242520
 (151) 2005 03 07 (441) 2002 05 06
 (732) Unilever N.V., Rotterdam, NL.
 (540)



Kolory znaku: żółty, granatowy, złoty, biały, różowy, czerwony, zielony, beżowy, srebrny, brązowy
 (531) 2.3, 8.1, 8.3, 19.3, 26.1, 27.5, 29.1
 (510), (511) **29** mięso, ryby, drób, dziczyzna, ekstrakty mięsne, konserwowane, suszone i gotowane owoce i warzywa, galaretki, dżemy, kompoty, jaja, mleko, produkty mleczne, oleje i tłuszcze jadalne, margaryny.

(111) **160132** (220) 2001 11 05 (210) 242521
 (151) 2005 03 07 (441) 2002 05 06
 (732) Unilever N.V., Rotterdam, NL.
 (540)



Kolory znaku: zielony, żółty, niebieski, granatowy, złoty, biały, różowy, beżowy, brązowy
 (531) 2.3, 8.1, 8.3, 19.3, 26.1, 27.5, 29.1
 (510), (511) **29** mięso, ryby, drób, dziczyzna, ekstrakty mięsne, konserwowane, suszone i gotowane owoce i warzywa, galaretki, dżemy, kompoty, jaja, mleko, produkty mleczne, oleje i tłuszcze jadalne, margaryny.

(111) **160133** (220) 2001 11 09 (210) 242724
 (151) 2005 03 10 (441) 2002 05 20
 (732) Przedsiębiorstwo Produkcyjno Handlowe „PRYMAT” Ryszard Lechowski, Jastrzębie Zdrój, PL.

(540) PRYMAT NIE PRZYPRAWIAMY TYLKO ROGÓW
 (510), (511) **29** mięso, ryby, drób, dziczyzna, ekstrakty mięsne, konserwowe, suszone i gotowane owoce i warzywa, galaretki, dżemy, kompoty, jaja, mleko, produkty mleczne, oleje, tłuszcze jadalne, **30** kawa, herbata, kakao, cukier, ryż, tapioka, sago, kawa naturalna, wyroby cukiernicze i słodczyce, lody, miód, melasa (syrupy), drożdże, proszek do pieczenia, sól, musztarda, ocet, sosy (przyprawy), przyprawy, lód.

(111) **160134** (220) 2001 11 12 (210) 242777
 (151) 2005 03 04 (441) 2002 05 20
 (732) Zakłady Pomiarowo - Badawcze Energetyki „ENERGOPOMIAR” Spółka z o.o., Gliwice, PL.
 (540) TKE

(510), (511) **35** analiza kosztów wytwarzania energii elektrycznej i ciepła na podstawie, wyżej podanych, technicznych badań urządzeń energetycznych, **42** badania techniczne urządzeń energetycznych elektrowni, elektrociepłowni i ciepłowni poprzez bieżącą i okresową akwizycję wartości parametrów technologicznych oraz wyznaczanie wskaźników i charakterystyk ich pracy, ze szczególnym uwzględnieniem przyczyn nadmiernych strat energii.

(111) **160135** (220) 2001 11 12 (210) 242785
 (151) 2005 03 04 (441) 2002 05 20

(732) com Spółka z o.o., Słupsk, PL.
 (540)



Kolory znaku: czerwony, niebieski
 (531) 24.7, 27.5, 29.1
 (510), (511) **16** czasopisma i książki.

(111) **160136** (220) 2001 11 12 (210) 242786
 (151) 2005 03 04 (441) 2002 05 20
 (732) Przedsiębiorstwo „MAGNUS” Arkadiusz Muszyński, Pabianice, PL.

(540) bestblond
 (510), (511) **03** środki perfumeryjne, kosmetyki, środki do koloryzacji, farbowania, mycia, pielęgnacji i układania włosów.

(111) **160137** (220) 2001 11 21 (210) 243199
 (151) 2005 03 04 (441) 2002 06 03
 (732) Przedsiębiorstwo Handlu Zagranicznego „BARTIMPEX” Spółka Akcyjna, Mariew, PL.
 (540)



Kolory znaku: granatowy, żółty, zielony, biały, złoty
 (531) 5.5, 27.5, 29.1
 (510), (511) **04** paliwa silnikowe.

(111) **160138** (220) 2001 11 21 (210) 243200
 (151) 2005 03 04 (441) 2002 06 03
 (732) Przedsiębiorstwo Handlu Zagranicznego „BARTIMPEX” Spółka Akcyjna, Mariew, PL.
 (540)



Kolory znaku: biały, granatowy, żółty, zielony, złoty
 (531) 5.5, 27.5, 29.1
 (510), (511) **04** paliwa silnikowe.

(111) **160139** (220) 2001 11 21 (210) 243201
 (151) 2005 03 04 (441) 2002 06 03
 (732) Przedsiębiorstwo Handlu Zagranicznego „BARTIMPEX” Spółka Akcyjna, Mariew, PL.
 (540)



Kolory znaku: granatowy, biały, żółty, zielony, złoty
 (531) 5.5, 27.5, 29.1
 (510), (511) **04** paliwa silnikowe.

(111) **160140** (220) 2001 11 21 (210) 243202
 (151) 2005 03 04 (441) 2002 06 03

(732) Przedsiębiorstwo Handlu Zagranicznego „BARTIMPEX”
Spółka Akcyjna, Mariew, PL.

(540)



Kolory znaku: biały, granatowy, żółty, zielony, złoty

(531) 5.5, 27.5, 29.1

(510), (511) **04** paliwa silnikowe.

(111) **160141** (220) 1999 08 02 (210) 205463
(151) 2005 02 25

(732) Pieński Maciej MARIE CLAIRE COSMETICS POLSKA,
Baranowo k/Poznań, PL.

(540) Miss Claire

(510), (511) **03** wyroby kosmetyczne, kredki i ołówki do oczu, cie-
nie do powiek, szminki, pudry, lakiery do paznokci i do włosów,
szampony, mydła, balsamy i odżywki do włosów, balsamy do ciała,
perfumy, dezodoranty, kremy, wody toaletowe, wody kolońskie.

(111) **160142** (220) 2000 06 13 (210) 219843
(151) 2005 02 08

(732) OMNICARE, INC., Covington, US.

(540)



(531) 1.3, 24.7, 26.1

(510), (511) **35** zarządzanie w zakresie farmakologii, **42** badania i kon-
sultacje w zakresie farmaceutyków, prowadzenie klinicznych i labo-
ratoryjnych badań dla innych w zakresie farmaceutyków, **44** usługi far-
maceutyczne, mianowicie realizowanie recept i sporządzanie leków na
recepty oraz utrzymywanie kartotek pacjentów, geriatryczna opieka
zdrowotna oraz porady w zakresie farmakologii.

(111) **160143** (220) 2000 09 11 (210) 223932
(151) 2004 08 26

(732) „TARKON-GRADI” Krzysztof Gradecki, Wrocław, PL.

(540)



Kolory znaku: żółty, czerwony, fioletowy

(531) 26.11, 27.5, 29.1

(510), (511) **03** mydła, kremy, kosmetyki, środki do mycia, bar-
wienia, wzmacniania i pielęgnacji włosów, mleczka i śmietanki
kosmetyczne, olejki i wazeliny, środki do kąpieli, środki do mycia
i płukania zębów, środki do prania, bielenia, zmywania, proszki
i płyny, środki do czyszczenia, szorowania, usuwania plam i osa-
dów, **05** żywność i odżywki dla niemowląt, **29** ryby, drób i dziczy-
zna w stanie surowym i przetworzonym, konserwy, ekstrakty mię-
sne i warzywne, kanapki, hamburgery i frytki jako garmazeryjne
dania gotowe i półgotowe, suszone i gotowane owoce i warzywa,
galaretki, dżemy, powidła, konfitury, kompoty, jajka, mleko i wy-
roby z nich przetworzone, oleje i tłuszcze jadalne, **30** kawa, namia-
stki kawy, herbata, kakao, cukier, ryż, mąka i preparaty zbożowe,
chleb, bułki, ciastka, wyroby cukiernicze i piekarnicze, słodycze,
lody, miód, drożdże, proszki do pieczenia, musztarda, ocet, przy-

prawy, napoje na bazie kawy, napoje na bazie kakao, napoje na ba-
zie czekolady, płatki owsiane i kukurydziane, pizza, placki i piero-
gi jako garmazeryjne dania gotowe i półgotowe, sosy do sałat, **31**
produkty rolnicze, ogrodnicze i leśne: świeże owoce i warzywa,
nasiona, rośliny i kwiaty, sucha i konserwowa karma dla zwierząt,
32 piwo, wody mineralne i gazowane, napoje bezalkoholowe, sy-
ropy i preparaty do przygotowywania napojów, napoje i soki owo-
cowe, **33** napoje alkoholowe, wódki, likiery, brandy, aperitify, wi-
na, rumy, miody pitne, **34** tytoń i wyroby tytoniowe, artykuły dla
palących.

(111) **160144** (220) 2001 02 02 (210) 231025
(151) 2004 09 28

(732) „KOLASTYNA” Laboratorium Urszula Grzegorzewska,
Łódź, PL.

(540)



(531) 26.4, 27.5

(510), (511) **03** kosmetyki, zestawy kosmetyków, preparaty do utrzy-
mania czystości, upiększania, poprawy zapachu, ochrony i utrzyma-
nia w dobrym stanie (pielęgnacji) skóry twarzy, ciała, rąk i stóp,
paznokci, warg i zewnętrznych narządów płciowych, kremy, multi-
kremy, krem-żele, serum, żele i hydrożele, toniki, mleczka i śmie-
tanki kosmetyczne, płyny do demakijażu, maseczki, balsamy, pee-
lingi, kosmetyki z dodatkiem witamin, mydła i preparaty myjące,
05 produkty farmaceutyczne, kosmetyki o działaniu leczniczym.

(111) **160145** (220) 2001 02 28 (210) 232290
(151) 2004 12 28

(732) Mediator Spółka z o.o., Poznań, PL.

(540)



(531) 7.5, 26.4, 27.5

(510), (511) **09** programy komputerowe, aparaty i przyrządy dyda-
ktyczne oraz do celów naukowych, nośniki danych, komputery
i ich części, urządzenia peryferyjne, **16** czasopisma, wydawnictwa,
książki, druki, rysunki, fotografie, karty, dzienniki, albumy, podrę-
czniki, prospekty, plakaty, artykuły biurowe, materiały reklamowe,
35 prowadzenie interesów osób trzecich-rozpowszechnianie pró-
bek, usługi menadżerskie, reklamowe, promocyjne i marketingo-
we, badania rynku, prowadzenia statystyk, doradztwo w zakresie
informacji handlowej oraz organizowania i kierowania działalno-
ścią gospodarczą, fotokopiowanie, organizowanie wystaw handlo-
wych i reklamowych, rozpowszechnianie reklam, prognozy eko-
nomiczne, usługi w zakresie reprodukcji dokumentów i dokumentacji,
pośrednictwo pracy, publikowanie tekstów reklamowych i ogłoszeń,
zarządzanie zbiorami informatycznymi, doradztwo handlowe, prowa-
dzenie przedstawicielstw handlowych podmiotów zagranicznych
w kraju, usługi w zakresie prowadzenia procesów naprawczych pod-
miotów gospodarczych, doradztwo zawodowe w zakresie zarządza-
nia kadrowego oraz organizowania i kierowania działalnością go-
spodarczą, usługi w zakresie obsługi imprez targowych, usługi in-
ternetowe w zakresie umieszczania reklam w sieci internetowej
oraz usługi w zakresie sprzedaży przez Internet, **38** agencje prasowe
i informacyjne, poczta elektroniczna, przesyłanie i zbieranie
wiadomości, organizowanie systemów transmisyjnych, **41** usługi
edukacyjne, nauczanie, prowadzenie szkół i uczelni, pracowni,

ośrodków szkoleniowych, kursów korespondencyjnych, bibliotek, organizowanie seminariów, odczytów, usług rozrywkowych, spotkań towarzyskich i klubowych, nauki języków, tłumaczenia, usługi reporterskie, nauczanie i szkolenie w zakresie norm i standardów obowiązujących w Unii Europejskiej, usługi w zakresie fotoreportaży, **42** badania i analizy techniczne, oprogramowywanie komputerów, doradztwo techniczne /niedotyczące działalności gospodarczej/, usługi prawnicze, usługi doradcze w zakresie techniki oraz własności intelektualnej, wzornictwo przemysłowe, projektowanie techniczne, ekspertyzy inżynierskie, prowadzenie prac badawczych, wdrożeniowych, innowacyjnych, oraz badań w zakresie ochrony własności przemysłowej /patentowych/, usługi w zakresie normalizacji, certyfikacji, zapewnienia systemów jakości, automatycznej identyfikacji i elektronicznej wymiany danych, doradztwo w zakresie norm i standardów obowiązujących w Unii Europejskiej, oraz doradztwo naukowe i techniczne, usługi internetowe w zakresie projektowania i zakładania domen internetowych oraz utrzymywania stron internetowych dla osób trzecich.

(111) **160146** (220) 2001 07 11 (210) 238129
(151) 2004 12 30
(732) Fabryka Farb i Lakierów MALCHEM Jarosław Malski, Sułkowice, PL.
(540) EPOXYKOR
(510), (511) **01** kleje, **02** farby, emalie, lakiery.

(111) **160147** (220) 2001 11 26 (210) 243368
(151) 2005 02 28 (441) 2002 06 03
(732) Zelmer Spółka Akcyjna, Rzeszów, PL.
(540)



(531) 5.3, 5.7, 27.5
(510), (511) **07** elektryczne wyciskacze do owoców.

(111) **160148** (220) 2001 11 26 (210) 243393
(151) 2005 03 04 (441) 2002 06 03
(732) „TERRAVITA” Spółka z ograniczoną odpowiedzialnością, Poznań, PL.
(540) czary - mary
(510), (511) **30** cukierki, czekolada, słodycze, słodycze na choinkę.

(111) **160149** (220) 2001 11 29 (210) 243597
(151) 2005 03 10 (441) 2002 06 03
(732) Rose Art Industries, Inc., Livingston, US.
(540)



(531) 26.1, 27.5
(510), (511) **16** kredki, farby, pędzle, kreda, tabliczki do pisania, tablice, tabliczki do pisania kredą, tablice ściernalne i ściereczki (gąbki) do ściernia, tablice korkowe, tablice świetlne, markery, pióra, markery służące do zaznaczania (uwidaczniania), markery do ściernia na sucho, ołówki, kolorowe ołówki, zestawy plakatówek, książki do kolorowania, zestawy do kolorowania według numerów, wzorniki pisma, nalepki, papier konstrukcyjny (kalka techniczna), dziecięce sztalugi artystyczne z dodatkowym pulpitem, zestawy (składniki) do modelowania, a zwłaszcza kit (szpachłów-

ka), ciasto i glina oraz akcesoria do użytku ze składnikami do modelowania oraz zestawy składające się z jednego lub wszystkich wymienionych towarów, **28** gry planszowe, gry karciane, karty do gry, zabawki zręcznościowe oraz zestawy do rozwijania różnych umiejętności do stosowania przez dzieci, puzzle typu jigsaw, zabawki w postaci zszytych razem kart (widokówek) do stosowania przez dzieci oraz pałeczki (kijki) stosowane do gier strategicznych.

(111) **160150** (220) 2002 06 25 (210) 252007
(151) 2005 03 07 (441) 2002 12 30
(732) Zakłady Przemysłu Cukierniczego MIESZKO S.A., Racibórz, PL.
(540) zozole
(510), (511) **30** kawa, herbata, kakao, ryż, tapioka, sago, kawa naturalna, mąka i produkty zbożowe, chleb, wyroby cukiernicze i słodczyce, lody, miód, melasa (syrupy) drożdże, proszek do pieczenia, sól, musztarda, ocet, sosy, (przyprawy), przyprawy, lód;.

(111) **160151** (220) 2000 01 31 (210) 213119
(151) 2005 02 23
(732) Zakład Produkcji Elementów Aparatury Fizykochemicznej „EUROSENSOR” Bogdan Stroński, Gliwice, PL.
(540)

euroSENSOR

(531) 27.5
(510), (511) **09** elektrody i czujniki do pomiarów fizykochemicznych i części do nich, **35** zgrupowanie na rzecz osób trzecich towarów pozwalające nabywcy wygodnie je oglądać i kupować w sklepie, hurtowni z urządzeniami, aparatami i przyrządami pomiarowymi, elektrodami i czujnikami, prowadzenie interesów osób trzecich, reklamowanie, kojarzenie kontrahentów handlowych, obrót fakturowy i tranzytowy bez kontaktu z towarem.

(111) **160152** (220) 2000 08 05 (210) 222370
(151) 2004 12 15
(732) Przedsiębiorstwo Produkcyjno-Handlowo-Usługowe „CORIN” B. i M. Hanczka Spółka Jawna, Pabianice, PL.
(540) corin
(510), (511) **14** wyroby jubilerskie, biżuteria, kamienie szlachetne, **18** skóra i imitacje skóry oraz towary z tych materiałów nie ujęte w innych klasach, w tym: wyroby rymarskie, torby, torebki, parasole, paski, portfele, portmonetki, torby plażowe, **24** bielizna domowa, bielizna kąpielowa (z wyjątkiem odzieży), tekstylia i wyroby włókiennicze nie ujęte w innych klasach, **25** odzież, bielizna, nakrycia głowy, obuwie, pończochy, rajstopy, rajtuzy, artykuły wykończeniowe oraz dodatki i wkładki do odzieży i bielizny nie ujęte w innych klasach, **35** prowadzenie interesów osób trzecich w zakresie promocji i reklamy ich towarów, usługi w zakresie kojarzenia kontrahentów handlowych, usługi w zakresie prowadzenia sklepów, hurtowni oraz salonów mody w tym internetowych dla towarów jak: produkty jubilerskie, skóra i imitacje skóry oraz towary z tych materiałów, odzież, bielizna, galanteria i konfekcja odzieżowa, wykończenia ozdobne do odzieży, obuwie, nakrycia głowy, artykuły gimnastyczne i sportowe, zabawki, **40** krojenie, barwienie, obrabianie skór, obuwia, futer, odzieży, materiałów tekstylnych, tkanin, szycie wszelkiej odzieży, **41** pokazy mody, **42** usługi w zakresie projektowania i wzornictwa przemysłowego odzieży.

(111) **160153** (220) 2000 09 07 (210) 223687
(151) 2005 01 25
(732) Telewizja Polska Spółka Akcyjna, Warszawa, PL.
(540) Kobra
(510), (511) **16** wydawnictwa, czasopisma, książki, albumy, broszury, periodyki i inne publikacje, papier, tektura i wyroby z tych materiałów nie ujęte w innych klasach, fotografie, materiały foto-

graficzne, materiały piśmienne, kleje do materiałów piśmiennych lub do celów domowych. Materiały szkoleniowe i instruktażowe, materiały z tworzyw sztucznych do pakowania /nie ujęte w innych klasach/; **35** usługi reklamowe i produkcja reklam telewizyjnych, radiowych i kinowych, organizacja wystaw handlowych i reklamowych, usługi poligraficzne, dystrybucja materiałów reklamowych i rozpowszechnianie danych, **38** przekazywanie fonii i/lub wizji, transmisja programów telewizyjnych lub radiowych, transmisja wiadomości, usługi w zakresie organizowania systemów transmisyjnych.

(111) **160154** (220) 2000 09 07 (210) 223688
(151) 2005 01 25
(732) Telewizja Polska Spółka Akcyjna, Warszawa, PL.
(540) Tele echo

(510), (511) **09** urządzenia i przyrządy: fotograficzne, kinematograficzne, optyczne do celów dydaktycznych, urządzenia do nagrywania, transmisji lub reprodukcji dźwięku, lub obrazu, magnetyczne nośniki danych, płyty /dyski/ z nagraniami, automaty sprzedające i mechanizmy do urządzeń uruchamianych przez wrzucenie monety, maszyny liczące, sprzęt przetwarzający dane i komputery, gry komputerowe i telewizyjne, **16** wydawnictwa, czasopisma, książki, albumy, broszury, periodyki i inne publikacje, papier, tekstura i wyroby z tych materiałów nie ujęte w innych klasach, fotografie, materiały fotograficzne, materiały piśmienne, kleje do materiałów piśmiennych lub do celów domowych. Materiały szkoleniowe i instruktażowe, materiały z tworzyw sztucznych do pakowania /nie ujęte w innych klasach/, **28** gry i zabawki, artykuły sportowe i gimnastyczne nie ujęte w innych klasach, ozdoby choinkowe, karty do gry, **38** przekazywanie fonii i/lub wizji, transmisja programów telewizyjnych lub radiowych, transmisja wiadomości, usługi w zakresie organizowania systemów transmisyjnych, **42** opracowywanie i wdrażanie programów komputerowych, oprogramowanie komputerowe, wykonywanie opinii i badań w zakresie działalności multimedialnej.

(111) **160155** (220) 2000 09 13 (210) 223975
(151) 2005 01 27
(732) Varian Medical Systems Technologies, Inc., Palo Alto, US.
(540) SMARTBEAM

(510), (511) **10** aparatura radiologiczna do celów medycznych wykorzystująca informacje geometryczne, dozymetryczne i biologiczne, obejmująca kliniczny akcelerator, kolimator wieloblaszkowy, symulator terapii promieniowaniem, urządzenia obrazujące, sterowana oprogramowaniem komputerowym do rejestracji i weryfikacji zarządzania informacją i obrazem.

(111) **160156** (220) 2000 09 21 (210) 224430
(151) 2005 02 16
(732) Firma Cukiernicza „SOLIDARNOŚĆ Rok zał. 1952”
Spółka z o.o., Lublin, PL.
(540)



Kolory znaku: żółty, zielony, niebieski, biały, czerwony

(531) 5.7, 9.1, 25.1, 26.1, 26.11, 27.5, 29.1
(510), (511) **30** wyroby cukiernicze, wyroby czekoladowe, galanteria czekoladowa, słodycze, ciastka, ciasteczka, ciasteczka cytrynowe, produkty zbożowe.

(111) **160157** (220) 2000 09 25 (210) 224606
(151) 2005 02 07
(732) „GASTRO” Spółka z o.o., Nowy Sącz, PL.
(540)



Kolory znaku: czerwony, niebieski

(531) 27.5, 29.1
(510), (511) **07** zmywarki do naczyń, zmywarki do szkła, zmywarki kapturowe, zmywarki tunelowe, wyciskarki do owoców elektryczne do celów domowych, roboty kuchenne elektryczne, miksery elektryczne do celów domowych, młynki domowe elektryczne, młynki do użytku domowego nie ręczne, maszynki do ucierania warzyw, ubijaczki elektryczne do użytku domowego, urządzenia elektryczne do filtracji wody do użytku domowego, filtry do urządzeń filtrujących, filtry części maszyn i silników, urządzenia elektromechaniczne do przygotowywania napojów, urządzenia do wytwarzania napojów gazowanych, części maszyn do podgrzewania wody, regulatory do wody pitnej, noże elektryczne, krajalnice do wędlin mające zastosowanie jako maszyny, urządzenia do kruszenia lodu, **08** szatkownice do użytku w gastronomii, toporki do lodu, krajarki do jarzyn, **11** sprzęt kuchenny elektryczny, garnki kuchenne elektryczne, frytownice elektryczne, szybkowary elektryczne, chłodziarki, zamrażarki, szafy chłodnicze, stoły chłodnicze do pracy, witryny chłodnicze, urządzenia i maszyny do chłodzenia, armatura chłodząca do napojów, pojemniki chłodnicze, urządzenia do filtrowania wody, urządzenia do uzdatniania wody, filtry do kawy elektryczne, ekspresy do kawy i herbaty elektryczne, gofrownice do ciast elektryczne, naleśnikarki elektryczne, żelazne formy do wypiekania ciast elektryczne, piece, armatura do pieców, piece konwekcyjno-parowe, ruszty do pieców, urządzenia do załadunku pieców, wyposażenie pieców, piecyki, piece piekarskie, piece z gorącym powietrzem, witryny grzewcze do przechowywania jedzenia, zapalarki do gazu, Kuchenki mikrofalowe, tostery, opiekacze, urządzenia do „Hot Dogów”, rożna, urządzenia do obracania rożna, rożna obrotowe w piekarniku, podgrzewacze do naczyń, podgrzewacze do wody, grzałki do wody, czajniki elektryczne, warniki do gotowania makaronu, kanały i wyciągi kominowe, okapy kuchenne, wyciągi wentylacyjne, naświetlacze do jaj, aparatura do wysuszenia, płyty grzejące, zlewozmywaki, **14** przybory kuchenne z metali szlachetnych, filtry do herbaty z metali szlachetnych, ekspresy do kawy i herbaty nieelektryczne z metali szlachetnych, pojemniki kuchenne z metali szlachetnych, **20** meble, meble kuchenne, meble metalowe, meble gastronomiczne ze stali nierdzewnej, drzwi do mebli, osprzęt niemetalowy do mebli, stoły blaty stołów, pojemniki do pakowania z tworzyw sztucznych, **21** sprzęt kuchenny nieelektryczny, naczynia kuchenne, przybory kuchenne nie z metali szlachetnych, frytownice nieelektryczne, wyciskarki do owoców nieelektryczne do celów domowych, wiaderka do lodu, młynki do użytku domowego ręczne, młynki domowe nieelektryczne, filtry do kawy nieelektryczne, filtry do herbaty nie z metali szlachetnych, ekspresy do kawy i herbaty nieelektryczne i nie z metali szlachetnych, gofrownice do ciast nieelektryczne, formy i foremki kuchenne, pojemniki kuchenne nie z metali szlachetnych, naczynia do picia, foremki do lodu niemetalowe, pojemniki do lodu, termosy do napojów, krajarka do ciasta mająca zastosowanie jako nóż piekarniczy, garnki kuchenne, **35** agencja importowo-eksportowa, organizowanie wystaw w celach reklamowych lub handlowych, sprzedaż hurtowa oraz detaliczna maszyn, urządzeń, sprzętu i mebli do użytku domowego oraz w gastronomii, dekoracja wystaw sklepowych, **42** projektowanie mebli do zabudowy kuchni, projektowanie wnętrz, planowanie zabudowy kuchni, dekoracje wnętrz.

(111) **160158** (220) 2000 09 29 (210) 224849
(151) 2005 02 18
(732) „MEDICINE TODAY POLAND” Spółka z o.o.,
Warszawa, PL.

(540)



Kolory znaku: niebieski, biały, czarny

(531) 27.5, 29.1

(510), (511) **09** magnetyczne i optyczne nośniki danych zawierające publikacje w formie elektronicznej takie jak czasopisma, dzienniki i książki, moduły ładowalne z publikacjami elektronicznymi, **16** publikacje drukowane, w tym czasopisma, dzienniki i książki, drukowane materiały reklamowe, **35** reklama, publikacja tekstów reklamowych, również za pośrednictwem internetu, **40** usługi drukarni, **41** usługi reporterskie, fotoreportaże, publikacja tekstów innych niż reklamowe, także w trybie on-line, organizowanie konferencji, targów i wystaw w celach edukacyjnych, rozrywkowych i kulturalnych, szkolenia.

(111) **160159** (220) 2000 10 11 (210) 225302

(151) 2005 02 08

(732) Huf Hülsbeck & Fürst GmbH & Co. KG, Velbert, DE.

(540)



(531) 27.5

(510), (511) **06** klucze i zamki nieelektryczne, urządzenia do zamykania, trzony metalowe do urządzeń do zamykania i zamków z mechanicznymi kodowaniami, blokady, elementy uruchamiające zamki w urządzeniach do zamykania, uchwyty, korby, przyciski uruchamiające, napędy i regulatory do nieelektrycznych zamków, urządzeń do zamykania i blokad, mechaniczne zabezpieczenia antywłamaniowe, części do w/w towarów, wszystkie wyżej wymienione towary wykonane w całości lub w części z metalu, w tym również dla pojazdów, **09** elektroniczne klucze, zamki, urządzenia do zamykania, elektryczne blokady, elektroniczne nośniki kodów do zamków, urządzeń do zamykania lub blokad, napędy elektryczne i elektryczne regulatory do zamków, urządzeń do zamykania i blokad, elektroniczne zabezpieczenia antywłamaniowe i części w/w towarów, wszystkie wyżej wymienione towary szczególnie dla pojazdów, **12** urządzenia do zamykania okien i agregaty napędu do okien i drzwi w pojazdach, urządzenia do zamykania zbiorników paliwa w pojazdach, części i zamocowania do w/w towarów, **20** klucze i zamki, urządzenia do zamykania, trzony z kodowaniami mechanicznymi oraz główki urządzeń do zamykania i zamków, blokady, elementy uruchamiające, zamki do urządzeń do zamykania, uchwyty, korby, przyciski uruchamiające, napędy i regulatory do nieelektrycznych zamków, urządzeń do zamykania i blokad, mechaniczne zabezpieczenia antywłamaniowe, części do w/w towarów, wszystkie wyżej wymienione towary wykonane w całości lub w części z tworzywa sztucznego, głównie do pojazdów.

(111) **160160** (220) 2000 10 16 (210) 225645

(151) 2004 11 25

(732) Międzynarodowe Targi Gdańskie Spółka Akcyjna, Gdańsk, PL.

(540) BALTMEBLE

(510), (511) **35** organizowanie imprez targowych i wystawienniczych w celach handlowych lub reklamowych, organizowanie aukcji publicznych, organizowanie pokazów towarów, prowadzenie giełd towarowych, doradztwo handlowe, usługi promocyjne na rzecz osób trzecich, usługi marketingowe, usługi reklamowe.

(111) **160161** (220) 2000 11 16 (210) 227289

(151) 2005 01 17

(732) Carglass Luxembourg S.a.r.l. - Zug branch, Zug, CH.

(540) BELRON

(510), (511) **12** szyby przednie samochodowe, szyby, szyberdachy, lusterka, wszystkie w/w do pojazdów, **21** szkło na szyby samochodowe, szkło przetworzone i półprzetworzone (inne niż do celów budowlanych), włókno szklane do produkcji w formie arkuszy /inne niż do celów włókienniczych/, bloków i prętów, ręczne przyrządy do czyszczenia, mycia i skrobania szyb, **37** instalacja przednich szyb samochodowych, produktów szklanych i ceramicznych, szyb, szkła do karoserii, alarmów, systemów dźwiękowych oraz części i osprzętu do pojazdów, konserwacja i naprawy elementów szklanych pojazdów, doradztwo i konsultacje dotyczące wszystkich w/w usług.

(111) **160162** (220) 2000 11 16 (210) 227290

(151) 2005 01 24

(732) Carglass Luxembourg S.a.r.l. - Zug branch, Zug, CH.

(540)



(531) 26.3, 26.4

(510), (511) **12** szyby przednie samochodowe, szyby, szyberdachy, lusterka, wszystkie w/w do pojazdów, **21** szkło na szyby samochodowe, szkło przetworzone i półprzetworzone (inne niż do celów budowlanych), włókno szklane do produkcji w formie arkuszy (inne niż do celów włókienniczych), bloków i prętów, ręczne przyrządy do czyszczenia, mycia i skrobania szyb, **37** instalacja przednich szyb samochodowych, produktów szklanych i ceramicznych, szyb, szkła do karoserii, alarmów, systemów dźwiękowych oraz części i osprzętu do pojazdów, konserwacja i naprawy elementów szklanych pojazdów, doradztwo i konsultacje dotyczące wszystkich w/w usług.

(111) **160163** (220) 2000 11 16 (210) 227291

(151) 2005 01 24

(732) Carglass Luxembourg S.a.r.l. - Zug branch, Zug, CH.

(540)



Kolory znaku: żółty, czerwony, czarny

(531) 26.3, 26.4, 29.1

(510), (511) **12** szyby przednie samochodowe, szyby, szyberdachy, lusterka, wszystkie w/w do pojazdów, **21** szkło na szyby samochodowe, szkło przetworzone i półprzetworzone (inne niż do celów budowlanych), włókno szklane do produkcji w formie arkuszy (inne niż do celów włókienniczych), bloków i prętów, ręczne przyrządy do czyszczenia, mycia i skrobania szyb, **37** instalacja przednich szyb samochodowych, produktów szklanych i ceramicznych, szyb, szkła do karoserii, alarmów, systemów dźwiękowych oraz części i osprzętu do pojazdów, konserwacja i naprawy elementów szklanych pojazdów, doradztwo i konsultacje dotyczące wszystkich w/w usług.

(111) **160164** (220) 2000 11 29 (210) 228064

(151) 2005 01 21

(732) International Business Machines Corporation, Armonk, US.

(540) PSERIES

(510), (511) **09** sprzęt i oprogramowanie komputerowe, sprzęt i oprogramowanie komputerowe dla systemów serwerów i stacji roboczych oraz podręczniki instrukcji sprzedawane wraz z nimi jako całość, **16** druki, podręczniki instrukcji dla sprzętu i oprogramowania komputerowego dla systemów serwerów i stacji roboczych,

42 usługi związane ze sprzętem komputerowym i oprogramowaniem dla systemów serwerów i stacji roboczych zawarte w tej klasie.

(111) **160165** (220) 2000 11 20 (210) 228068
(151) 2005 01 21
(732) International Business Machines Corporation, Armonk, US.
(540) ZSERIES

(510), (511) **09** sprzęt i oprogramowanie komputerowe, sprzęt i oprogramowanie komputerowe dla systemów serwerów i stacji roboczych oraz podręczniki instrukcji sprzedawane wraz z nimi jako całość, **16** druki, podręczniki instrukcji dla sprzętu i oprogramowania komputerowego dla systemów serwerów i stacji roboczych, **42** usługi związane ze sprzętem komputerowym i oprogramowaniem dla systemów serwerów i stacji roboczych zawarte w tej klasie.

(111) **160166** (220) 2000 11 30 (210) 228154
(151) 2005 01 28
(732) Schering-Plough Ltd., Lucerna 6, CH.
(540) ELOCOM-S

(510), (511) **05** produkty farmaceutyczne, weterynaryjne i sanitarne, substancje dietetyczne do celów leczniczych, żywność dla niemowląt, plastry, materiały opatrunkowe, materiały do plombowania zębów, woski dentystyczne, środki odkażające, środki do zwalczania robactwa, fungicydy, herbicydy, preparaty dermatologiczne.

(111) **160167** (220) 2000 12 08 (210) 228542
(151) 2005 01 28
(732) Mars, Inc., McLean, US.
(540)



(531) 5.3, 26.11

(510), (511) **29** mięso, ryby, drób, dziczyzna, owoce morza, owoce i warzywa konserwowane, suszone, gotowane lub przetworzone, preparaty z wszystkich wyżej wymienionych produktów, produkty mleczne, zupy, słodkie i pikantne pasty do smarowania pieczywa sporządzone z wyżej wymienionych produktów lub składające się w większości z tych produktów, sałatki, napoje mleczne i kompoty: nadzienia z wyżej wymienionych produktów lub składające się w większości z produktów należących do klasy 29, przekąski sporządzone z wyżej wymienionych produktów lub w większości z produktów należących do klasy 29, gotowe dania i części składowe dań sporządzone z produktów zawartych w klasie 29 lub zawierające w większości te produkty, substancje proteinowe, wszystkie wyżej wymienione zawarte w klasie 29, **30** ryż, makarony, produkty zbożowe śniadaniowe i preparaty zbożowe, herbata, kawa, kakao, czekolada do picia, esencje kawowe, ekstrakty kawowe, mieszanki kawy i cykorii, cykorii i mieszanki cykorii, wszystkie w/w mające zastosowanie jako namiastki kawy, niemedyczne słodycze, ciasta, ciastka, herbatniki, lód, lody, produkty lodowe, mrożone słodycze, schłodzone desery, pianki i musy, sorbety, chleb, ciasto, napoje na bazie herbaty, kawy, kakao, czekolady również w połączeniu z mlekiem, nadzienia przygotowane z produktów zawartych w klasie 30 lub składające się głównie z tych produktów, słodkie i pikantne pasty do pieczywa sporządzone z produktów zawartych w klasie 30 lub składające się głównie z tych produktów, przekąski sporządzone z produktów zawartych w klasie 30 lub składające się w większości z tych produktów, gotowe dania i części składowe dań przygotowane z produktów zawartych w klasie 30 lub składające się w większości z tych produktów, czekolada, pizza, spody do pizzy, sosy i dodatki do pizzy, sosy do makaronów i do ryżu, dresingi do

sałat, majonezy, sosy, sosy do maczania kawałków żywności (dipy), wszystkie wyżej wymienione produkty zawarte w klasie 30.

(111) **160168** (220) 2000 12 08 (210) 228601
(151) 2005 02 18
(732) „Echo Investment” S.A., Kielce, PL.
(540)



Kolory znaku: żółty, czerwony, zielony, niebieski, biały

(531) 26.4, 27.5, 29.1

(510), (511) **35** zagospodarowanie nieruchomości to jest organizacja i zarządzanie procesem inwestycyjnym, organizacja i zarządzanie procesem budowlanym oraz doradztwo w tym zakresie, **36** obrót nieruchomościami, wynajem, dzierżawa nieruchomości to jest wynajem i dzierżawa nieruchomości gruntowych, lokali biurowych, handlowych w ramach działalności centrów handlowych, pośrednictwo w obrocie nieruchomościami, zarządzanie nieruchomościami to jest zarządzanie budynkami biurowymi, handlowymi, usługowymi i mieszkalnymi.

(111) **160169** (220) 2000 12 15 (210) 228911
(151) 2005 01 17
(732) BFI (BVI) Limited, Road Town, GB.
(540) BIGGLES

(510), (511) **03** środki wybielające i inne substancje stosowane w praniu, środki czyszczące, polerujące i ścierające, mydła, środki perfumeryjne, olejki eteryczne, kosmetyki, płyny do pielęgnacji włosów, środki do czyszczenia zębów, **05** produkty farmaceutyczne, weterynaryjne i sanitarne, substancje dietetyczne do celów leczniczych, żywność dla niemowląt, plastry, materiały opatrunkowe, materiały do plombowania zębów, woski dentystyczne, środki odkażające, środki do zwalczania robactwa, fungicydy, herbicydy, **08** narzędzia i przyrządy (ręcznie sterowane), wyroby nożownicze, broń ręczna, ostrza (maszynki do golenia), **09** urządzenia i przyrządy: naukowe, żeglarskie, geodezyjne, elektryczne, fotograficzne, kinematograficzne, optyczne, wagowe, pomiarowe, sygnalizacyjne i kontrolne, do ratowania życia, do celów dydaktycznych, urządzenia do nagrywania, transmisji lub reprodukcji dźwięku lub obrazu, magnetyczne nośniki danych, płyty (dyski) z nagraniami, automaty sprzedające i mechanizmy do urządzeń uruchamianych przez wrzucenie monety, kasy sklepowe, maszyny liczące, sprzęt przetwarzający dane i komputery, urządzenia do gaszenia ognia, **11** urządzenia do oświetlania, ogrzewania, wytwarzania pary, gotowania, chłodzenia, suszenia, wentylacji, zasilania wodą i do celów sanitarnych, **13** broń palna, amunicja i pociski, materiały wybuchowe, sztuczne ognie, **14** metale szlachetne i ich stopy, wyroby z metali szlachetnych lub pokrywane nimi, nie ujęte w innych klasach, wyroby jubilerskie, kamienie szlachetne, przyrządy zegarmistrzowskie i chronometryczne, **16** papier, tektura i wyroby z tych materiałów, nie ujęte w innych klasach, druki, materiały introligatorskie, fotografie, materiały piśmienne, kleje do materiałów piśmiennych lub do celów domowych, materiały przeznaczone dla artystów, pędzle malarskie, maszyny do pisania i sprzęt biurowy (z wyjątkiem mebli), materiały szkoleniowe i instruktażowe (z wyjątkiem aparatów), materiały z tworzyw sztucznych do pakowania (nie ujęte w innych klasach), czcionki drukarskie, matryce, **18** skóra i imitacje skóry, wyroby z tych materiałów, nie ujęte w innych klasach, skóry zwierzęce, skóry surowe, bagażniki i torby podróżne, parasolki, parasole (duże) i laski, bicze, uprząże i wyroby rymarskie, **20** meble, lustra, ramy obrazowe, wyroby (nie ujęte w innych klasach) z drewna, korka, trzciny, wikliny, rogu, kości, kości słoniowej, fiszbinów, muszli, bursztynu, macicy perłowej, sepiolitu, imitacji tych surowców lub z tworzyw sztucznych, **21** przybory kuchenne i gospodarstwa domowego oraz pojemniki (wykonane nie z metali szlachetnych ani nie pokrywane nimi), grzebienie i gąbki, pędzle (z wyjątkiem pędzli malarskich), materiały do wytwarzania pędzli, sprzęt do czyszczenia, wełna (wata) stalowa, nie przerobione lub

półprzetworzone szkło (z wyjątkiem szkła stosowanego w budownictwie), wyroby szklane, porcelanowe i ceramiczne nie ujęte w innych klasach, **24** tekstylia i wyroby włókiennicze nie ujęte w innych klasach, narzędzia na łożka i obrusy, **25** odzież, obuwie, nakrycia głowy, **27** dywany, chodniki (kilimy), maty i słomianki, linoleum i inne materiały do pokrywania podłóg, draperie (nietekstylne), **28** gry i zabawki, artykuły sportowe i gimnastyczne nie ujęte w innych klasach, ozdoby choinkowe, karty do gry, **30** kawa, herbata, kakao, cukier, ryż, tapioka, sago, kawa nienaturalna, mąka i produkty zbożowe, chleb, wyroby cukiernicze i słodczyce, lody, miód, melasa (syropy), drożdże, proszek do pieczenia, sól, musztarda, ocet, sosy, przyprawy, lód, **32** piwo, wody mineralne i gazowane oraz inne napoje bezalkoholowe, napoje owocowe i soki owocowe, syropy i preparaty do produkcji napojów, **33** napoje alkoholowe (z wyjątkiem piwa), **36** ubezpieczenia, usługi finansowe, usługi monetarne, usługi w zakresie majątku nieruchomego, **39** transport, pakowanie i składowanie towarów, organizowanie podróży, **41** organizacja szkoleń (kursów), rozrywka, działalność sportowa i kulturalna, **42** usługi prawnicze, badania naukowe i przemysłowe, programowanie komputerowe.

(111) **160170** (220) 2000 12 16 (210) 228976
(151) 2004 12 29
(732) Zakład Metalowo-Elektrotechniczny „BAJPAX” Jerzy Burzyński, Nieznance, PL.
(540)



(531) 26.4, 27.5
(510), (511) **06** metalowe konstrukcje budowlane, budowlane materiały metalowe, **07** elektryczne dźwigi inwalidzkie, dźwigi, **09** urządzenia sterujące do elektrycznych dźwigów inwalidzkich, **12** solniki elektryczne do pojazdów lądowych.

(111) **160171** (220) 2000 12 20 (210) 229158
(151) 2005 01 28
(732) Carglass Luxembourg S.a.r.l.-Zug branch, Zug, CH.
(540)



Kolory znaku: żółty, czarny, czerwony
(531) 26.3, 26.4, 26.7, 27.5, 29.1
(510), (511) **12** szyby przednie samochodowe, szyby, szyberdacha, lusterka, wszystkie w/w do pojazdów, **21** szkło na szyby samochodowe, szkło przetworzone i półprzetworzone /inne niż do celów budowlanych/, włókno szklane do produkcji w formie arkuszy /inne niż do celów włókienniczych/, bloków i prętów, ręczne przyrządy do czyszczenia, mycia i skrobienia szyb, **37** instalacja przednich szyb samochodowych, produktów szklanych i ceramicznych, szyb, szkła do karoserii, alarmów, systemów dźwiękowych oraz części i osprzętu do pojazdów, konserwacja i naprawy elementów szklanych pojazdów, doradztwo i konsultacje dotyczące wszystkich w/w usług.

(111) **160172** (220) 2000 12 23 (210) 229424
(151) 2004 11 25
(732) HEINZ POLSKA Spółka z ograniczoną odpowiedzialnością, Warszawa, PL.
(540) PROSMAK
(510), (511) **29** dania gotowe i mrożone dania gotowe mięsne, drobiowe, rybne, warzywne, w szczególności gołąbki warzywne i wa-

rzywno-mięsne, krokiety spożywcze, flaki, pulpety, korniszony z jarzynami, potrawy na bazie roślin strączkowych obejmujące w szczególności dania gotowe na bazie fasoli i fasolkę po bretońsku, koncentrat pomidorowy, przecier pomidorowy, pasty do kanapek, grzyby konserwowane, warzywa konserwowane, gotowane, suszone, mrożone, przetworzone, potrawy na bazie warzyw, konserwy z warzywami, sałatki warzywne, soki warzywne do przyrządzania potraw, buliony, składniki do sporządzania zup, potrawy na bazie ryb, ryby konserwowane, ryby przetworzone, **30** keczup, dressingi, sosy do mięs, ryb, drobiu, sałatek, deserów, sosy pomidorowe, sosy sojowe, sosy warzywne, majonezy, musztardy, przyprawy, potrawy na bazie mąki, w szczególności dania naleśnikowe, paszteciki, pierożki, pizze, mrożone potrawy na bazie mąki, **31** karma dla zwierząt.

(111) **160173** (220) 2000 12 28 (210) 229576
(151) 2005 02 14
(732) „DESTYLARNIA SOBIESKI” SPÓŁKA AKCYJNA, Starogard Gdański, PL.
(540)

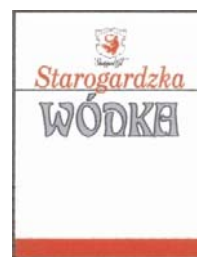

Kolory znaku: biały, czarny, czerwony, srebrny
(531) 4.3, 24.1, 27.5, 29.1
(510), (511) **33** wódka.

(111) **160174** (220) 2001 01 18 (210) 230257
(151) 2004 11 18
(732) ProfiLab Laboratorium Fotografii Profesjonalnej Spółka z o.o., Warszawa, PL.
(540)



Kolory znaku: biały, czerwony, granatowy
(531) 24.15, 27.5, 29.1
(510), (511) **16** czasopisma, gazety, **35** prowadzenie sklepów i hurtowni z materiałami poligraficznymi i fotograficznymi, **40** usługi poligraficzne, usługi fotograficzne: wywoływanie filmów fotograficznych, kopiowanie zdjęć, skład fotograficzny, **41** fotoreportaże, zdjęcia.

(111) **160175** (220) 2001 01 23 (210) 230464
(151) 2005 03 04
(732) MATSUSHITA ELECTRIC INDUSTRIAL CO., LTD., Osaka Prefecture, JP.
(540) Panasonic
(510), (511) **01** chemikalia stosowane w przemyśle, w pracach badawczych jak również w rolnictwie, ogrodnictwie i leśnictwie, nieprzetworzone żywice sztuczne, nieprzetworzone tworzywa sztuczne, nawozy, mieszaniny gaszące ogień, preparaty do lutowania i odpuszczania metali, substancje chemiczne do konserwowania żywności, substancje garbujące, spoiwa stosowane w przemyśle, katalizatory, tworzywa półprzetworzone stosowane jako materiały, filtry eliminujące gazy kwaśne, kryształ tlenku cynkowego, **02** farby, pokosty, lakiery, środki zabezpieczające przed korozją

i przed psuciem się drewna, barwniki, zaprawy farbiarskie, żywice naturalne, metale w postaci folii i proszku dla malarzy, dekoratorów, drukarzy i artystów, tonery, tonery do maszyn i urządzeń kopiujących, tonery do faksów, **06** metale nieszlachetne i ich stopy, metalowe materiały budowlane, metalowe budynki przenośne, materiały metalowe do budowy torów, nieelektryczne kable i przewody drutowe z metali nieszlachetnych, wyroby żelazne, drobne wyroby metalowe, rury i tuby metalowe, kasy pancerne, wyroby z metali nieszlachetnych nie ujęte w innych klasach, rudy, szyno-przewody ślizgowe dla przewodów instalacji elektrycznej, drzwi metalowe, bramy metalowe, drzwi garażowe sterowane bezprzewodowo, kwasoodporne okładziny z polimerów wielkocząsteczkowych, arkusze stalowe, panele stalowe na podłogi dla biur, drut spawający, **07** maszyny i obrabiarki, motory i silniki (z wyjątkiem silników do pojazdów lądowych), mechanizmy sprzęgania i napędu (z wyjątkiem przeznaczonych do pojazdów lądowych), narzędzia rolnicze inne niż ręczne, inkubatory do jaj, maszyny spawające, roboty przemysłowe, maszyny do układania podzespołów elektronicznych, urządzenia do wytrawiania na sucho, mikroelektryczne wyładowcze maszyny, sprzęt do spawania precyzyjnego, maszyny obróbkowe do płytek z połączeniami drukowanymi, do drutu do spawania, maszyny do montowania części, maszyny lutownicze, maszyny do wkręcania śrub, narzędzia elektryczne, motory, silniki elektryczne, generatory elektryczne, windy i podnośniki, maszyny pralnicze i suszarki, pralki elektryczne, elektryczne suszarki odzieży, zmywarki elektryczne, kompresory (inne niż do celów chirurgicznych), pompy, pompy elektryczne, maszyny mieszające, tnące i rozdrabniające, miksery, elektryczne wyciskacze soku, malaksery, elektryczne maszynki do mielenia mięsa, elektryczne otwieracze do puszek, elektryczne ostrzarki do noży, elektryczne młynki do kawy, elektryczne kruszarki do lodu, elektryczne urządzenia do usuwania odpadów, elektryczne kosiarki do trawy, ogrodowe rozpylacze środków w dezynfekcyjnych i insektycydów, urządzenia elektryczne do czyszczenia, odkurzacze elektryczne, elektryczne froterki do podłóg, **08** wyroby nożownicze, narzędzia i przyrządy ręczne, elektryczne maszynki do golenia, elektryczne golarki, elektryczne maszynki do strzyżenia włosów, depilatory elektryczne, maszynki do przystrzywania zarostu, elektryczne maszynki do przystrzywania włosów, sztućce, biała broń, **09** aparaty i przyrządy naukowe, żeglarskie, geodezyjne, elektryczne, wagowe, pomiarowe, sygnalizacyjne, kontrolne, do ratowania życia i do celów dydaktycznych, urządzenia do nagrywania, transmisji lub reprodukcji dźwięku lub obrazu, magnetyczne nośniki danych, dyski z nagraniami, automaty sprzedające i mechanizmy do urządzeń uruchamianych przez wrzucanie monety, kasy sklepowe, maszyny liczące, sprzęt do przetwarzania danych i komputery, aparaty do gaszenia ognia, baterie i akumulatory, suche ogniwa, baterie doładowywane, urządzenia do ładowania baterii i akumulatorów, bateria akumulatorowe, ogniwa słoneczne, ogniwa paliwowe, elektrody węglowe, pręty węglowe do suchych baterii, pręty węglowe do spawania, urządzenia instalacji elektrycznej, złącza, kable elektryczne, przewody elektryczne, kanały podłogowe głównie dla domowej elektrycznej instalacji kablowej, stabilizatory do lamp wyładowawczych, poddywanowe systemy okablowania, przełączniki do regulatorów światła, wyłączniki automatyczne, magnetyczne styczniki i startery, ochronniki obwodów, aparatura rozdzielcza, elektryczne skrzynki przyłączowe, przełączniki do urządzeń, gniazda (oprawki), wtyczki elektryczne, materiały izolacyjne, elektryczne przełączniki czasowe, wideofony, interkomy, elektryczne gongi drzwiowe, brzęczyki, alarmy przeciwpożarowe, alarmy przeciwigazowe, alarmy przeciwwłamaniowe, przenośne brzęczyki alarmowe, maszyny i aparatura akustyczne, radia, magnetofony kasetowe, radiomagnetofony kasetowe, przenośne odtwarzacze kasetowe, urządzenia do nagrywania i odtwarzania dysków kompaktowych, urządzenia do odtwarzania i nagrywania mini dysków, przewijaki mini dysków wraz z odtwarzaniem i nagrywaniem, urządzenia do odtwarzania i nagrywania DVD, urządzenia do zabezpieczonego odtwarzania/zapisu cyfrowego, zabezpieczone karty cyfrowe, głośniki, tunery, wzmacniacze, aparatura stereo, gramofony, korektory graficzne, radia z zegarem, urządzenia nagrywające z układami scalonymi, procesory cyfrowe dźwięku, słuchawki nagłowne, słuchawki douszne, mikrofony, magnetofony

z funkcją samoczynnej zmiany kierunku biegu taśmy, oprogramowaniem na dyskach kompaktowych, megafony elektryczne, aparatura będąca wyposażeniem laboratoriów językowych, samochodowe systemy audio, aparatura rozgłoszeniowa, miksery audio, urządzenia do czyszczenia sprzętu audio, kable audio, kable wideo i inne urządzenia akustyczne, audiowizualne urządzenia i aparaty, odbiorniki telewizyjne, wyświetlacze z lampami elektropromieniowymi, lampy elektropromieniowe, lampy telewizyjne analizujące kolor, telewizory plazmowe, wyświetlacze plazmowe, odbiorniki telewizyjne na ciekłych kryształach, wyświetlacze ciekłokrystaliczne, telewizory zespolone z magnetowidem, telewizory zespolone z odtwarzaczami dysków kompaktowych, anteny, tunery do nadawania programów satelitarnych, tunery telewizyjne, terminale internetowe, projektory wideo, magnetowidy, kamery zespolone z magnetowidem i magnetofonem, kamery wideo, drukarki wizyjne, odtwarzacze dysków laserowych, urządzenia do nagrywania i odtwarzania dysków kompaktowych wideo, oprogramowanie na dyskach kompaktowych wideo, urządzenia do nagrywania i odtwarzania DVD, kolorowe systemy wizyjne do wielkich wyświetlaczy, systemy telewizji kablowej, napędy dysków twarde, urządzenia obrazujące wideo, elektryczno-optyczne tablice wyświetlające, uniwersalne elektryczne systemy wyświetlające, systemy urządzeń wideo pracujące w zamkniętym obiegu, oprogramowanie na DVD, kamery telewizyjne, miksery wizyjne, nieliniowe systemy redagowania, sterowniki redagowania, systemy opracowań autorskich na DVD, urządzenia wyświetlające z zastosowaniem diod elektroluminescencyjnych, urządzenia i aparaty z zastosowaniem dysków optycznych, stacje dysków optycznych, urządzenia do nagrywania i odtwarzania dysków optycznych, urządzenia automatycznie zmieniające dyski optyczne, kasety zewnętrzne na dyski optyczne, systemy sterujące do dysków optycznych, maszyny i aparaty komunikacyjne, telefaksy, nadajniki odbiorniki, telefony, telefony komórkowe, futerały na telefony komórkowe, systemy telefoniczne z automatyczną sekretarką, systemy komutacyjne dla prywatnych linii automatycznych, odbiorniki dla globalnych systemów określania położenia, radiotelefony, odbiorniki dla systemów przywoławczych, radary instalowane na statkach, przenośne systemy komunikacyjne, systemy wielokanałowego dostępu radiowego, elektryczne drogowe tablice informacyjne, systemy do wideo telekonferencji, łatwe w obsłudze osobiste systemy telefoniczne, systemy lokalnej sieci komputerowej, kodery/dekodery sygnałów audiowizualnych, samochodowe urządzenia nawigacyjne, elektroniczne systemy pobierania opłat drogowych, anteny do systemów globalnego określania położenia, aparaty i przyrządy kontrolne, urządzenia elektryczne do otwierania drzwi, systemy kontroli komunikacyjnej wizyjno-fonicznej stosowane w budynkach mieszkalnych, systemy wykrywania intruzów, zautomatyzowane systemy monitorowania i sterowania urządzeniami w budynku, elektryczne wielowarstwowe urządzenia zabezpieczające, maszyny i przyrządy o funkcjach kontrolnych, elektryczne tablice rozdzielcze, urządzenia sterujące drogową sygnalizacją świetlną, systemy lokalizacji autobusów, ultrasonograficzne urządzenia do wykrywania pojazdów, sieci informacyjne i telekomunikacyjne do zarządzania ruchem drogowym, regulatory światła, przełączniki do oświetlania dziennego, przemienniki, sterowniki programowalne, transformatory, szafy rozdzielcze, domowe systemy generowania elektryczności, kondensatory energoelektryczne, komputery i komputerowe urządzenia peryferyjne, procesory tekstu, oprogramowanie komputerowe nagrane, skanery współpracujące z komputerami osobistymi, drukarki, karty do komputerów osobistych, klawiatury komputerowe, myszy komputerowe, stacje CD-romów, stacje dyskietek, urządzenia realizujące operację zapisu sprzężone z czytaniem kart, czytelniki kodów kreskowych, urządzenia do zapisywania czasu, łatwe w użyciu terminale danych, elektroniczne kasy sklepowe, systemy punktów sprzedaży, terminale gromadzenia danych, personalny asystent cyfrowy, czytelniki dysków optycznych z odczytem (DVD-ROM) lub z wielokrotnym zapisem-odczytem, systemy projektowania-wytwarzania wspomaganego komputerowo, stacje dysków twarde, kalkulatory elektroniczne, oprogramowanie komputerowe, zasilacze podtrzymujące napięcie w urządzeniu przy braku dopływu prądu z sieci zasilających dla komputerów/urządzeń komunikacyjnych/urządzeń rozgłoszeniowych, inne komputerowe

urządzenia peryferyjne, zewnętrzne nośniki danych, kasyety wideo, taśmy czyszczące, kasyety wideo D-VHS, taśmy audio, dyskietki, dyski optyczne, mini dyski, DVD, karty pamięci z układami scalonymi, aparaty i przyrządy pomiarowe, termoluminescencyjne systemy dozymetryczne, przenośne systemy dozymetryczne, liczniki elektroniczne, amperomierze, mierniki poboru mocy, mierniki docisku, elektryczne mierniki szczelności, elektroniczne próbki izolacji, termometry, procesory systemów pomiarowych, monitory energii elektrycznej typu wieloobwodowego, mikro-precyzyjne przyrządy pomiarowe, monitory do pomiaru tłuszczu, krokomierze, analizatory audiowizualne, oscyloskopy, modulatory, woltomierze, mierniki odkształceń, inne aparaty pomiarowe, czujniki, foto-czujniki, czujniki temperatury, czujniki pozycji, czujniki prędkości posuwu wiertła, czujniki rotacji, czujniki kąta nachylenia, czujniki wilgotności, elementy elektryczne, diody elektroluminescencyjne, ciekłe kryształy, moduły z wyświetlaczami ciekłokrystalicznymi, magnetrony, diody, tranzystory, termostaty, układy scalone, elementy o dużym stopniu scalenia, półprzewodnikowe urządzenia pamięciowe, mikrokomputery jednoukładowe, wkładki elektryczne do mikrofonów pojemnościowych, procesory obrazów półtonalnych, termiczne głowice piszące, głowice magnetyczne, magnesy trwałe, złącza, przekaźniki, lasery półprzewodnikowe, elementy wyświetlaczy, czujniki obrazu z elementem ze sprzężeniem ładunkowym (CCD), kondensatory foliowe, elementy membranowe do wzbogacania tlenu, tunery elektryczne, urządzenia wysokiej częstotliwości, urządzenia do atestacji monet, urządzenia do atestacji banknotów, urządzenia piszące sprzężone z czytaniem kart magnetycznych, oscylatory sterowane napięciowo, moduły z synteзаторami z pętłą fazową, zespoły modułowe komunikacji bezprzewodowej, elementy transmisji optycznej, drukowane i okablowane płytki, elementy głośników, zasilacze, adaptory prądu zmiennego, magnesy zbieżne, cewki indukcyjne, kondensatory do urządzeń elektrycznych, filtry sygnałów elektrycznych, transformatory, widełki odchylania, termistory, warystory, ceramiczne elementy elektryczne piezoelektryczne, urządzenia akustyczno-optyczne, oporniki, potencjometry, kodery, urządzenia drukujące, hybrydowe układy scalone, elementy przełączające, zgrzewane płytki okablowane, przezroczyste panele, elementy elektroluminescencyjne, urządzenia do zdalnego sterowania, magnetyczne elementy rezystencyjne, odłączniki termiczne, domowe urządzenia elektryczne, żelazka elektryczne, elektryczne szczotki do modelowania, wałki elektryczne, lokówki elektryczne, maszyny spawające, aparaty do spawania łukiem elektrycznym, elektrody spawające, maszyny do cięcia metalu łukiem elektrycznym, gazem lub plazmą, **10** aparaty i instrumenty chirurgiczne, medyczne, dentystryczne i weterynaryjne, protezy kończyn, oczu i zębów, artykuły ortopedyczne, materiały chirurgiczne do zszywania, elektroniczne przyrządy do mierzenia ciśnienia tętniczego, medyczne urządzenia laserowe, ultrasonograficzny sprzęt diagnostyczny, aparaty słuchowe, skalpele laserowe, elektryczne urządzenia do masażu, ręczne wibratory do celów leczniczych, stymulatory mięśni o niskiej częstotliwości do celów leczniczych, urządzenia medyczne wytwarzające wysokie częstotliwości, elektryczne materace stosowane przy odleżynach, inhalatory elektryczne do celów leczniczych, poduszki elektryczne, systemy czujnikowe zawierające dentystryczne urządzenia o sprzężeniu ładunkowym, densytometry kostne, **11** aparaty oświetleniowe, grzewcze, do wytwarzania pary, do gotowania, chłodzenia, suszenia, wentylacji, instalacje wodociągowe i kanalizacyjne, żarówki, startery lampowe, świetlówki wkręcane, świetlówki, lampy wolframowe halogenowe, latarki, latarnie fluoroscencyjne, lampy, oprzyrządowanie do oświetlenia jarzeniowego, zestawy oświetleniowe do rowerów z prądnicą, lampy bakterioobójcze, elektryczne lampy owadobójcze, instalacje do gotowania, automatyczne urządzenia do wytwarzania chleba stosowane w gospodarstwie domowym, czajniki elektryczne, elektryczne garnki do gotowania ryżu, garnki do gotowania ryżu na gaz, garnki do przygotowywania posiłków poprzez wolne gotowanie, elektryczne urządzenia do pieczenia, piecyki do gotowania, tostery, maszyny do kawy, Kuchenki do gotowania, garnki elektryczne, kuchenki gazowe, indukcyjne nagrzewnice ślimakowe, grille elektryczne, kuchenki mikrofalowe, kuchenki gazowe z piekarnikiem, elektryczne patelnie, zlewozmywaki metalowe, instalacje do chłodzenia i zamrażania, lodówki, zamrażarki, dozowniki wody gorącej i zimnej, lody zamra-

żające i chłodnicze, elektryczne schładzacze wody, elektryczne urządzenia do wytwarzania lodu, aparaty i przyrządy wentylacyjne, wentylatory elektryczne, wentylatory, elektryczne urządzenia do oczyszczania powietrza, wyciągi kuchenne, odwilżacze elektryczne, nawilżacze elektryczne, dmuchawy, osłony powietrzne (kurtyny powietrzne), urządzenia sterowane powietrzem, wentylatory przysufitowe, wentylatory dachowe, urządzenia do elektrostatycznego wytrącania, części i osprzęt do wyżej wymienionych zawarty w klasie 11, instalacje grzewcze, schładzające i klimatyzacyjne, klimatyzatory, klimakonwektory, odświeżacze powietrza działające na zasadzie parowania, piece, elektryczne ogrzewacze pomieszczeń, koce elektryczne, dywany podgrzewane elektrycznie, naftowe nagrzewnice z wentylatorem, elektryczne ogrzewacze stóp (kotatsu), gazowe urządzenia do ogrzewania, instalacje do celów sanitarnych, elektryczne bidety, toalety, muszle klozetowe ze spłuczką, toalety przenośne, systemy oczyszczania ścieków poprzez natlenianie, oczyszczacze wody, spalarki śmieci, kuchenne urządzenia do przeróbki odpadków, sauny, wanny, instalacje łazienkowe, prysznice elektryczne, nagrzewacze wody, przepływowe piece gazowe do ogrzewania wody, urządzenia do suszenia, suszarki do naczyń, elektryczne suszarki do włosów, suszarki do odzieży, **12** pojazdy, aparaty do poruszania się na lądzie, w powietrzu i na wodzie, rowery, opony i dętki rowerowe, pojazdy kierowane automatycznie, rowery wspomagane elektrycznie, **14** metale szlachetne i ich stopy oraz towary z metali szlachetnych lub pokrywane nimi, nie ujęte w innych klasach, wyroby jubilerskie, kamienie szlachetne, instrumenty zegarmistrzowskie i chronometryczne, zegary, czasomierze elektryczne, **15** instrumenty muzyczne, organy elektroniczne, elektroniczne pianina, keyboardy, synteзаторы, perkusje, sekwensery, moduły dźwiękowe, wzmacniacze do keyboardów, zewnętrzne urządzenia pamięciowe do instrumentów muzycznych, **16** papier, karton i wyroby z tych materiałów nie ujęte w innych klasach, druki, materiały introligatorskie, materiały piśmienne, materiały klejące do materiałów piśmiennych lub do celów domowych, materiały dla artystów, pędzle malarskie, maszyny do pisania i sprzęt biurowy (z wyjątkiem mebli), niszczarki papieru, zszywacze elektryczne, urządzenia do otwierania korespondencji zasilane baterią, elektryczne temperówki, dziurkarki elektryczne, elektroniczne tablice samokopiujące, elektroniczne maszyny do pisania, kasyety z taśmą do pisania do elektronicznych maszyn do pisania, maszyny do wypisywania czeków, papier termiczny, materiały instruktażowe i szkoleniowe (z wyjątkiem aparatów), materiały z tworzyw sztucznych do pakowania (nie ujęte w innych klasach), czcionki drukarskie, matryce, **17** kauczuk, gutaperka, guma, azbest, mika i wyroby z tych materiałów nie ujęte w innych klasach, tworzywa sztuczne w formie wytłoczonej do produkcji, materiały uszczelniające, pakule, materiały izolacyjne, przewody rurowe giętkie nie z metalu, tworzywa sztuczne w formie arkuszy, prętów i folii, materiały do formowania, substancje plastyczne półprzetworzone, rury wodne z wykładziną z PCV, **19** materiały budowlane niemetalowe, niemetalowe rury sztywne dla budownictwa, asfalt, smoła i bitum, niemetalowe budynki przenośne, pomniki nie z metalu, drzwi nie z metalu, rynny plastikowe, panele sufitowe, drzwi składane, podłogi drewniane, arkusze izolujące dźwięk, dachówki, domy prefabrykowane, laminaty, okładziny zewnętrzne, drabiny i stopnie niemetalowe, materiały dźwiękoszczelne, **20** meble, lustra, ramy do obrazów, wyroby nie ujęte w innych klasach z drewna, korka, trzciny, wikliny, rogu, kości, kości słoniowej, fiszbinu, muszli, bursztynu, macicy perłowej, sepiolitu, imitacji tych surowców lub z tworzyw sztucznych, stojaki, półki i szafki na kuchenki mikrofalowe, na telewizory, na sprzęt audio, szafy wbudowane na ubrania, skrzynki pocztowe, kuchenne powierzchnie robocze, obudowy meblowe kuchni gazowych, szafki kuchenne, szafki ścienne, **21** przybory i pojemniki stosowane w domu i w kuchni (nie z metali szlachetnych i nie pokrywane nimi), grzebienie i gąbki, pędzle (z wyjątkiem pędzli malarskich), materiały szczotkarskie, sprzęt do czyszczenia, wiórki stalowe, szkło nieprzetworzone i półprzetworzone (inne niż stosowane w budownictwie), naczynia szklane, porcelanowe i fajansowe nie ujęte w innych klasach, elektryczne szczoteczki do zębów, urządzenia do czyszczenia odzieży, elektryczne urządzenia do polerowania paznokci, elektryczne urządzenia do mycia okien, suszarki do bielizny, elektryczne prasownice do spodni, **28** gry

i zabawy, artykuły sportowe i gimnastyczne nie ujęte w innych klasach, dekoracje świąteczne, artykuły sportowe, elektryczne spławiki wędkarskie, urządzenia do wiązania haczyków do żyłki, elektroniczne urządzenia do ćwiczenia golfa, aplikatory wosku do nart, rowery stacjonarne i bieżnie do ćwiczeń, karty do gry, **35** reklama, zarządzanie działalnością gospodarczą, administrowanie działalnością gospodarczą, usługi biurowe, wyselekcjonowanie, z myślą o osobach trzecich, wyżej wymienionych towarów (bez uwzględnienia transportu) tak aby umożliwić konsumentom obejrzenie i dokonanie zakupu w dobrych warunkach, usługi w zakresie informacji dotyczącej sprzedaży towarów, informacja gospodarcza, agencje informacji handlowej, wynajem maszyn fotokopiujących, **36** usługi ubezpieczeniowe, usługi finansowe, usługi dotyczące zagadnień monetarnych, usługi dotyczące nieruchomości, usługi w zakresie emisji kart kredytowych, **37** usługi budowlane, naprawy, usługi instalacyjne, instalacje i naprawy urządzeń elektrycznych, naprawy odbiorników radiowych i telewizyjnych, naprawy i konserwacja elektrycznych aparatów i przyrządów łącznościowych, naprawy i konserwacja domowych urządzeń elektrycznych, naprawy i konserwacja elektrycznych aparatów oświetleniowych, naprawy i konserwacja aparatów do kontroli i dystrybucji mocy, naprawy i konserwacja silników elektrycznych, naprawy i konserwacja maszyn i przyrządów pomiarowych i/lub testujących, naprawy i konserwacja aparatów i instrumentów medycznych, naprawy i konserwacja maszyn i narzędzi do obróbki metalu, naprawy i konserwacja urządzeń do gotowania, naprawy i konserwacja maszyn do automatycznej dystrybucji, naprawy i konserwacja aparatów do oczyszczania wody, naprawy i konserwacja instrumentów muzycznych, zegarków na rękę i zegarów, naprawy i konserwacja domowych gazowych urządzeń do nagrzewania wody, naprawy i konserwacja sprzętu łazienkowego, naprawy toalet ze splukiwaniem, instalacje, konserwacja i naprawy sprzętu komputerowego, naprawy i konserwacja aparatów klimatyzacyjnych, instalacja, konserwacja i naprawy maszyn i sprzętu biurowego, instalacja, konserwacja i naprawy maszyn, naprawy pojazdów, naprawy i konserwacja komputerów, naprawy i konserwacja drukarek elektronicznych, naprawy telefonów, wykonywanie prac elektrycznych, wyposażanie w sprzęt telekomunikacyjny, **38** usługi telekomunikacyjne, usługi w zakresie komunikacji poprzez internet, usługi poczty elektronicznej, **40** obróbka materiałowa, tłoczenie dysków optycznych, **41** usługi edukacyjne, organizowanie szkoleń, usługi rozrywkowe, działalność sportowa i kulturalna, usługi informacyjne dotyczące rozrywki, autoryzacja dysków optycznych, produkcja taśm wideo dla celów edukacyjnych, produkcja programów kulturalnych oraz sportowych, **42** usługi prawnicze, badania naukowe i przemysłowe, programowanie komputerowe, projektowanie oprogramowania komputerowego, konserwacja oprogramowania komputerowego, usługi inżynierskie, testowanie i badania dotyczące elektrycznych maszyn, aparatów i przyrządów, wynajem komputerów, usługi nie ujęte w innych klasach, **43** dostarczanie żywności i napojów, usługi dotyczące tymczasowego zakwaterowania, **44** usługi w zakresie opieki medycznej, higienicznej i pielęgnacji urody, usługi weterynaryjne i rolnicze.

(111) **160176** (220) 2001 01 25 (210) 230601
(151) 2005 01 31
(732) Gateway Inc.(a Delaware Corporation), San Diego, US.
(540)



Kolory znaku: biały, czarny, zielony
(531) 26.15, 27.5, 29.1
(510), (511) **09** komputery i komputerowe urządzenia peryferyjne.

(111) **160177** (220) 2001 01 30 (210) 230810
(151) 2005 01 25

(732) Soci t  des Produits Nestl  S.A., Vevey, CH.
(540)



Kolory znaku: biały, niebieski, zielony, pomarańczowy, czerwony, kremowy, żółty, ciemnoniebieski
(531) 5.9, 11.1, 11.3, 27.5, 29.1
(510), (511) **29** majonezy jogurtowe.

(111) **160178** (220) 2001 02 02 (210) 230934
(151) 2004 12 15
(732) Lewiatan Detal Holding S.A., Jastrzębie Zdrój, PL.
(540)



Kolory znaku: niebieski, czerwony
(531) 26.4, 27.5, 29.1

(510), (511) **03** szampony, odżywki do włosów, lakiery, pianki, żele do włosów, mydła w kostkach i w płynie, pasty do zębów, proszki do prania, płyny do płukania, odświeżacze powietrza, wybielacze, kostki zapachowe, płyny do kąpieli, płyny do mycia naczyń, sole do kąpieli, dezodoranty osobiste, perfumy, wody kolońskie i toaletowe, wody po goleniu, środki higieniczno-dezynfekujące, pasty do podłóg, środki czyszczące do mebli, balsamy i mleczka do skóry, mleczka do demakijażu, toniki do twarzy, kremy, maseczki, pianki do golenia i kosmetyki kolorowe, chusteczki higieniczne, **16** papier firmowy, papier opakowaniowy, papier komputerowy, pieluszki jednorazowe, papier toaletowy, faktury i druki, rolki do kas fiskalnych, opakowania papierowe, opakowania kartonowe, opakowania z tworzyw sztucznych, torby reklamowe, opakowania jednorazowe z papieru, kartonu i tworzyw sztucznych, folie z tworzyw sztucznych w rolce i w arkuszach, artykuły biurowe, czasopisma, dzienniki, książki, ulotki, gazetki promocyjne, materiały reklamowe z papieru, kartonu i tworzyw sztucznych oraz ich kompozycji, kalendarze, zeszyty, bruliony, notesy, wizytówki, identyfikatory, szylidy, tablice i wywieszki informacyjne, przywieszki cenowe, cenówki stałe i promocyjne, nalepki i folie samoprzylepne z papieru, tworzyw sztucznych, tkanin, skóry oraz ich kompozycji, długopisy, ołówki, pióra, breloczki, ręczniki papierowe jednorazowe, serwetki papierowe, taśmy klejące i plombujące do opakowań, obrusy papierowe, **18** parasole przeciwdeszczowe i przeciwsłoneczne, kufty i walizki, torby turystyczne, torebki, **25** wszelka odzież z tworzyw naturalnych i sztucznych, w tym odzież robocza, nakrycia głowy z tkanin naturalnych i sztucznych, rajstopy, skarpety, **29** ekstrakty mięsne, mięso, drób oraz ich przetwory, ryby, ekstrakty rybne oraz ich przetwory, dziczyzna, jaja, mleko, wyroby z mleka, jadalne oleje i tłuszcze, owoce, warzywa konserwowane, suszone, pasteryzowane i mrożone, przetwory owocowe, warzywne i ich kompozycje, **30** kawa, herbata, kakao, czekolada do picia, cukier, ryż, mąka, preparaty zbożowe, makaron, namiastki kawy, pieczywo, ciastka, pieczywo cukiernicze, słodycze, lody, miód, drożdże, przyprawy, dodatki i polepszacze do pieczywa zwykłego i cukierniczego, sól, musztarda, ocet, pasty, sosy, koncentraty deserów, majonezy, koncentraty zup i sosów, **32** piwo i piwo bezalkoholowe, napoje bezalkoholowe gazowane i niegazowane, wody mineralne, syropy, preparaty do przygotowywania napojów, napoje owocowe i warzywne, soki owocowe i warzywne, **33** wino, wódki, spirytusy, winiaki, brandy, whisky, rum, likiery, miody pitne, nalewki, wina musujące, aperitify, **35** grupowanie na rzecz osób trzecich różnych towarów pozwalające nabywcy wygodnie je oglądać i kupować w sklepie z artykułami spożywczymi, chemii

gospodarczej, kosmetykami, wyrobami farmaceutycznymi, zielarskimi, wyrobami tytoniowymi i alkoholowymi, wyrobami papierniczymi i sprzętu komputerowego, kas fiskalnych, sprzętu wyposażenia sklepów, doradztwo specjalistyczne dotyczące franchisingu, reklama i promocja osób trzecich, usługi menadżerskie, promowania marki (merchadisingowe) i kosztorysowe, badania rynku, organizowanie targów i wystaw, usługi wydawnicze w zakresie materiałów reklamowych, **36** pośrednictwo w uzyskiwaniu kredytów i pożyczek, pośrednictwo factoringowe i leasingowe, **37** usługi instalacji, napraw i konserwacji wszelkich urządzeń sklepowych, prace budowlane i remontowe, modernizacje obiektów i dekoratorstwo i aranżacja wnętrz sklepowych, **39** konfekcjonowanie i opakowywanie towarów, **41** prowadzenie kursów edukacyjnych, szkoleń i seminariów, organizowanie pokazów i imprez sportowych, usługi wydawnicze w zakresie gazet, czasopism i książek, **42** usługi projektowe w zakresie wystroju wyposażenia wnętrz sklepowych i elewacji zewnętrznych sklepów.

(111) **160179** (220) 2001 02 15 (210) 231587
 (151) 2005 02 14
 (732) Nordea Bank Finland PLC, Helsinki, FI.
 (540) SOLO

(510), (511) **09** automaty bankowe, bankomaty, karty bankowe z nośnikami danych, zakodowane i magnetyczne karty bankowe, karty bankowe odczytywalne maszynowo, czytniki kart kredytowych, terminale komputerowe stosowane z kartami kredytowymi i kartami bankowymi, zakodowane i magnetyczne karty kredytowe, zakodowane i magnetyczne karty kredytowe do użytku przy elektronicznym transferze funduszy i w transakcjach finansowych, aparaty do płatności kartami z pamięcią magnetyczną, aparaty do przyjmowania płatności gotówkowych, automatyczne maszyny płatnicze, elektroniczne karty identyfikacyjne stosowane przy płatnościach za usługi, urządzenia odczytywalne maszynowo do systemów płatności bezgotówkowych, magnetyczne i zakodowane karty płatnicze, karty płatnicze z nośnikami danych, **35** usługi reklamowe, zarządzanie działalnością gospodarczą, usługi administracyjne odnoszące się do działalności gospodarczej, usługi biurowe, **36** usługi ubezpieczeniowe, usługi finansowe, usługi związane z zagadnieniami monetarnymi, usługi dotyczące nieruchomości, zawarte w tej klasie, **38** usługi telekomunikacyjne.

(111) **160180** (220) 2001 02 21 (210) 231856
 (151) 2004 11 25
 (732) „AQUATHERM” Spółka z ograniczoną odpowiedzialnością, Łomianki, PL.
 (540)



Kolory znaku: biały, czerwony, niebieski
 (531) 26.1, 27.5, 29.1

(510), (511) **09** aparaty i przyrządy naukowe, elektryczne, pomiarowe, kontrolne, aparaty do rejestracji ciśnienia, urządzenia do rejestracji danych przekazywanych z liczników ciepła i wodomiarów, wskaźniki ciśnienia, wskaźniki temperatury, wskaźniki poziomu wody, wodowskazy, przyrządy kontrolne do bojlerów, urządzenia do regulacji ciepła, liczniki, przyrządy do miernictwa, **11** bojłery, urządzenia ogrzewcze, bojłery grzewcze, bojłery gazowe, grzejniki do centralnego ogrzewania, pompy do instalacji grzewczych, regulatory zasilania wodą, wymienniki ciepła, chłodnice do pieców, urządzenia i instalacje do chłodzenia, instalacje do wytwarzania pary, elementy grzejne, hydranty, zawory kurkowe kanalizacyjne, instalacje do ogrzewania, instalacje wodne grzewcze, urządzenia do ogrzewania na paliwa stałe, płynne i gazowe, piece, podgrzewa-

cze wody, instalacje sanitarne i aparatura, aparaty i urządzenia do uzdatniania wody, aparaty wodociągowe, zawory mieszalnikowe do przewodów wodociagowych, zbiorniki ciśnieniowe wody, filtry do instalacji przemysłowych i domowych, palniki, armatura do regulacji urządzeń wodnych z wyjątkiem niemetalowej, armatura regulacyjna i zabezpieczająca do urządzeń wodnych z wyjątkiem niemetalowej, **17** materiały termoizolacyjne, zawory gumowe, armatura przyłączeniowa do przewodów niemetalowa, nie zawarta w innych klasach, **37** usługi hydrauliczne, budowa, montaż, konserwacja i naprawy instalacji sanitarnych, hydraulicznych i ciepłowniczych.

(111) **160181** (220) 2002 11 12 (210) 257317
 (151) 2005 02 23 (441) 2003 05 19
 (732) „REPORTER” Spółka z o.o., Chorzów, PL.
 (540)



(531) 27.5
 (510), (511) **14** breloczki, ozdoby do odzieży, obuwia i nakryć głowy, spinki, zapięcia, szpilki, **18** wyroby ze skóry i imitacji skóry, pasy, paski, plecaki, torby, torebki, walizki, **25** odzież, nakrycia głowy, obuwie, bielizna, **26** klamry, haczyki, sprzączki, zapięcia, zamki, pasmanteria, dodatki do odzieży, obuwia i nakryć głowy, taśmy elastyczne, **35** usługi prowadzenia sklepów i hurtowni z w/w towarami.

(111) **160182** (220) 2003 01 20 (210) 259912
 (151) 2005 02 11 (441) 2003 07 28
 (732) Poznańska Palarnia Kawy „ASTRA” Spółka z o.o., Poznań, PL.
 (540)



Kolory znaku: jasnopomarańczowy, ciemnopomarańczowy, żółty, jasnozielony, ciemnozielony
 (531) 1.3.1, 5.3.11, 27.5.1, 29.1.2, 29.1.3
 (510), (511) **41** usługi w zakresie publikacji wydawnictw.

(111) **160183** (220) 2003 08 11 (210) 268424
 (151) 2005 02 16 (441) 2004 02 23
 (732) HERBAPOL - LUBLIN S.A., Lublin, PL.
 (540) IDYLLA
 (510), (511) **30** herbata oraz napoje na bazie herbat, **32** napoje bezalkoholowe, ekstrakty i wyciągi owocowe, preparaty do produkcji napojów, soki, syropy i nektary owocowe, wody mineralne.

(111) **160184** (220) 2003 08 22 (210) 268927
 (151) 2004 11 25 (441) 2004 02 23
 (732) CERSANIT S.A., Kielce, PL.
 (540)



(531) 3.9.4, 27.5.1
 (510), (511) **11** wyroby sanitarne z ceramiki, ceramika łazienkowa, bidety, kompakty WC, miski ustępowe, pisuary, umywalki, postumenty i półpostumenty do umywalk, sedesy, płuczki ustępowe. krany, baterie umywalkowe, kabiny natryskowe, brodziki,

natryski, armatura sanitarna, części instalacji sanitarnych, armatura regulacyjna do przewodów i urządzeń wodnych, instalacje sanitarne, uszczelki do kranów i armatury sanitarnej, wanny łazienkowe, wyposażenie do waniań, zbiorniki do płuczek ustępowych, **19** płytki i listwy wykładzinowe niemetalowe, płytki ceramiczne, glazura, terakota, gres, kabiny kąpielowe niemetalowe, **20** półki, szafki, lustra, meblowe wyposażenie łazienek.

(111) **160185** (220) 2003 08 25 (210) 269013
(151) 2004 12 02 (441) 2004 03 08
(732) P.P.H. „INDROB” Jarosław Pawliński, Września, PL.
(540) indrob

(510), (511) **29** mięso i jego przetwory, ekstrakty mięsne, konserwy mięsne i mięsno-warzywne, wędliny, pasztety, wyroby garmażeryjne, drób świeży i mrożony oraz przetwory z drobiu, pasztety drobiowe, ryby, konserwy rybne, dziczyzna, zupy błyskawiczne i typu instant, zupy, buliony, mleko i produkty z mleka, jaja, jadalne oleje i tłuszcze, bakalie, galaretki, dżemy, konfitury, owoce i warzywa suszone, konserwowane, gotowane i mrożone, zioła suszone, sałatki owocowo-warzywne, koncentraty spożywcze, **30** kawa, herbata, kakao, czekolada, drożdże, proszki do pieczenia, aromaty, sól, musztarda, ocet, keczup, majonez, sosy do sałat, ryż, kasze i mąka spożywcza, preparaty zbożowe, makarony, cukier, wyroby piekarnicze i cukiernicze, przyprawy, **35** zgrupowanie na rzecz osób trzecich towarów pozwalające nabywcy wygodnie je oglądać i kupować w sieci placówek handlowych branży spożywczej.

(111) **160186** (220) 2003 08 25 (210) 269014
(151) 2004 12 02 (441) 2004 03 08
(732) P.P.H. „INDROB” Jarosław Pawliński, Września, PL.
(540)



Kolory znaku: biały, granatowy, żółty, czerwony
(531) 3.7.6, 27.5.1, 29.1.14

(510), (511) **29** mięso i jego przetwory, ekstrakty mięsne, konserwy mięsne i mięsno-warzywne, wędliny, pasztety, wyroby garmażeryjne, drób świeży i mrożony oraz przetwory z drobiu, pasztety drobiowe, ryby, konserwy rybne, dziczyzna, zupy błyskawiczne i typu instant, zupy, buliony, mleko i produkty z mleka, jaja, jadalne oleje i tłuszcze, bakalie, galaretki, dżemy, konfitury, owoce i warzywa suszone, konserwowane, gotowane i mrożone, zioła suszone, sałatki owocowo-warzywne, koncentraty spożywcze, **30** kawa, herbata, kakao, czekolada, drożdże, proszki do pieczenia, aromaty, sól, musztarda, ocet, keczup, majonez, sosy do sałat, ryż, kasze i mąka spożywcza, preparaty zbożowe, makarony, cukier, wyroby piekarnicze i cukiernicze, przyprawy, **35** zgrupowanie na rzecz osób trzecich towarów pozwalające nabywcy wygodnie je oglądać i kupować w sieci placówek handlowych branży spożywczej.

(111) **160187** (220) 2003 10 20 (210) 271477
(151) 2005 02 16 (441) 2004 04 19
(732) Zakłady Farmaceutyczne „POLPHARMA” Spółka Akcyjna, Starogard Gdański, PL.
(540) OXODIL
(510), (511) **05** produkty farmaceutyczne.

(111) **160188** (220) 2003 10 20 (210) 271478
(151) 2005 02 16 (441) 2004 04 19

(732) ZAKŁADY FARMACEUTYCZNE „POLPHARMA” S.A., Starogard Gdański, PL.

(540) FLIXODIL

(510), (511) **05** produkty farmaceutyczne.

(111) **160189** (220) 2003 10 20 (210) 271480
(151) 2005 02 16 (441) 2004 04 19
(732) Zakłady Farmaceutyczne „POLPHARMA” Spółka Akcyjna, Starogard Gdański, PL.
(540) SEREDIL
(510), (511) **05** produkty farmaceutyczne.

(111) **160190** (220) 2004 03 31 (210) 278591
(151) 2005 01 27 (441) 2004 07 12
(732) „REPORTER” Spółka z o.o., Chorzów, PL.
(540)

BETTEGA

Kolory znaku: czarny, pomarańczowy

(531) 27.5.1, 29.1.12

(510), (511) **25** odzież, obuwie, nakrycia głowy, **26** dodatki do odzieży, obuwia, nakryć głowy nie występujące w innych klasach, **35** usługi udostępniania towarów przemysłowych celem ich oglądania i nabywania.

(111) **160191** (220) 2004 04 14 (210) 279276
(151) 2005 02 03 (441) 2004 07 26
(732) Rurak-Sokal Paweł, Łódź, PL.
(540) Blue Café

(510), (511) **03** kosmetyki, **09** magnetyczne i optyczne nośniki z nagraniami muzycznymi: taśmy, płyty, dyski, płyty fonograficzne, programy komputerowe, **16** afisze, albumy, broszury, druki, fotografie, kalendarze, katalogi, prospekty, publikacje, **25** odzież, obuwie, nakrycia głowy, **28** zabawki, **35** usługi agencji reklamowej, **41** usługi: impresariatu dotyczące organizowania spektakli, orkiestry i zespołu muzycznego, kompozycji muzycznych, publikowania tekstów innych niż teksty reklamowe, **42** usługi: zarządzanie prawami autorskimi, projektowanie opakowań, grafiki, **43** usługi: hotele, restauracje.

(111) **160192** (220) 2001 02 23 (210) 232013
(151) 2005 02 03
(732) Mars, Inc., McLean, US.

(540) Starburst Factor X a wild mix of gums and mallows

(510), (511) **29** mięso, ryby, drób, dziczyzna, owoce morza, owoce i warzywa konserwowane, suszone, gotowane lub przetworzone, preparaty z wszystkich wyżej wymienionych produktów, produkty mleczne, zupy, słodkie i pikantne pasty do smarowania pieczywa sporządzone z wyżej wymienionych produktów lub składające się w większości z tych produktów, sałatki, napoje mleczne i kompoty, nadzienia z wyżej wymienionych produktów lub składające się w większości z produktów należących do klasy 29, przekąski sporządzone z wyżej wymienionych produktów lub w większości z produktów należących do klasy 29, gotowe dania i części składowe dan sporządzone z produktów zawartych w klasie 29 lub zawierające w większości te produkty, substancje proteinowe, wszystkie wyżej wymienione zawarte w klasie 29, **30** ryż, makarony, produkty zbożowe śniadaniowe i preparaty zbożowe, herbata, kawa, kakao, czekolada do picia, esencje kawowe, ekstrakty kawowe, mieszanki kawy i cykorii, cykorii i mieszanki cykorii, wszystkie wyżej wymienione mające zastosowanie jako namiastki kawy, niemedyczne słodczyce, ciasta, ciastka, herbatniki, lód, lody, produkty lodowe, mrożone słodczyce, schłodzone desery, pianki i musy, sorbety, chleb, ciasto, napoje na bazie herbaty, kawy, kakao, czekolady również w połączeniu z mlekiem, nadzienia przygotowane z produktów zawartych w klasie 30 lub składające się głównie

z tych produktów, słodkie i pikantne pasty do pieczywa sporządzone z produktów zawartych w klasie 30 lub składające się głównie z tych produktów, przekąski sporządzone z produktów zawartych w klasie 30 lub składające się w większości z tych produktów, gotowe dania i części składowe dań przygotowane z produktów zawartych w klasie 30 lub składające się w większości z tych produktów, czekolada, pizza, spody do pizzy, sosy i dodatki do pizzy, sosy do makaronów i do ryżu, dresingi do sałat, majonezy, sosy, sosy do maczania kawałków żywności (dipy), wszystkie wyżej wymienione produkty zawarte w klasie 30.

(111) **160193** (220) 2001 02 23 (210) 232014
(151) 2005 02 03
(732) Mars, Inc., McLean, US.

(540) Starburst Sour Burst a wild mix of sours get your juices going

(510), (511) **29** mięso, ryby, drób, dziczyzna, owoce morza, owoce i warzywa konserwowane, suszone, gotowane lub przetworzone, preparaty z wszystkich wyżej wymienionych produktów, produkty mleczne, zupy, słodkie i pikantne pasty do smarowania pieczywa sporządzone z wyżej wymienionych produktów lub składające się w większości z tych produktów, sałatki, napoje mleczne i kompoty, nadzienia z wyżej wymienionych produktów lub składające się w większości z produktów należących do klasy 29, przekąski sporządzone z wyżej wymienionych produktów lub w większości z produktów należących do klasy 29, gotowe dania i części składowe dań sporządzone z produktów zawartych w klasie 29 lub zawierające w większości te produkty, substancje proteinowe, wszystkie wyżej wymienione zawarte w klasie 29, **30** ryż, makarony, produkty zbożowe śniadaniowe i preparaty zbożowe, herbata, kawa, kakao, czekolada do picia, esencje kawowe, ekstrakty kawowe, mieszanki kawy i cykorii, cykorii i mieszanki cykorii, wszystkie wyżej wymienione mające zastosowanie jako namiastki kawy, niemedyczne słodczyce, ciasta, ciastka, herbatniki, lód, lody, produkty lodowe, mrożone słodczyce, schłodzone desery, pianki i musy, sorbety, chleb, ciasto, napoje na bazie herbaty, kawy, kakao, czekolady również w połączeniu z mlekiem, nadzienia przygotowane z produktów zawartych w klasie 30 lub składające się głównie z tych produktów, słodkie i pikantne pasty do pieczywa sporządzone z produktów zawartych w klasie 30 lub składające się głównie z tych produktów, przekąski sporządzone z produktów zawartych w klasie 30 lub składające się w większości z tych produktów, gotowe dania i części składowe dań przygotowane z produktów zawartych w klasie 30 lub składające się w większości z tych produktów, czekolada, pizza, spody do pizzy, sosy i dodatki do pizzy, sosy do makaronów i do ryżu, dresingi do sałat, majonezy, sosy, sosy do maczania kawałków żywności (dipy), wszystkie wyżej wymienione produkty zawarte w klasie 30.

(111) **160194** (220) 2001 03 02 (210) 232347
(151) 2004 12 01

(732) „Galeria Centrum” Spółka z o.o., Warszawa, PL.

(540) Galeria Centrum.com

(510), (511) **03** dezodoranty do użytku osobistego, perfumy, woda kolońska, woda lawendowa, produkty kosmetyczne i preparaty do czyszczenia, **09** sprzęt RTV, sprzęt elektroniczny, aparaty fotograficzne, statywy do aparatów fotograficznych, celowniki do aparatów fotograficznych, futerały na przyrządy i aparaturę fotograficzną, obiektywy do aparatów fotograficznych, ociekacze do suszenia prac fotograficznych, suszarki klisz fotograficznych, urządzenia do satynowania odbitek fotograficznych, komputery oraz sprzęt komputerowy peryferyjny, oprogramowanie komputerowe, płyty CD, płyty gramofonowe, kasety magnetofonowe, płyty DVD, kasety magnetowidowe, aparaty telefoniczne, słuchawki telefoniczne, akcesoria do aparatów telefonicznych, **11** urządzenia i instalacje do oświetlenia, aparaty i urządzenia do gotowania, chłodzenia, suszenia, urządzenia wentylacyjne, instalacje sanitarne, **14** wyroby jubilerskie, naczynia z metali szlachetnych, breloczki do kluczy, przybory kuchenne z metali szlachetnych, pojemniki z metali szlachetnych, biżuteria, kamienie szlachetne, zegary, **16** druki, katalogi,

materiały do nauczania (z wyjątkiem aparatów), piapiernictwo (artykuły), plakaty, dyplomy, zaproszenia, tablice ogłoszeniowe na afisze, tablice ogłoszeniowe kartonowe lub papierowe na afisze, papier listowy, koperty (papeteria), karty-zawiadomienia, czasopisma, gazety, periodyki, almanachy, albumy, broszury, książki, podręczniki, tablice ogłoszeniowe na afisze, opakowania na butelki z kartonu, tektury lub papieru, artykuły biurowe, blankiety, broszury, chorągiewki papierowe, chusteczki do nosa papierowe, opaski (pierścienie) na cygara, okładki na dokumenty, emblematy, stemple papierowe, etykiety nie z materiału, pudełka z papieru na farby, heliografia, formularze, fotografie, mapy, grafiki, wzory do haftowania, kalendarze, kalendarze z kartkami do wrywania, kalkomanie, płótno do kalkowania, kartki kartotekowe, wyroby z kartonu, karty muzyczne z życzeniami, papeteria, katalogi, komiksy, komiksy (czasopisma), wykroje do konfekcji odzieżowej, kosze na listy, książki, zakładki do książek, podstawki pod kufle do piwa, malarstwo (obrazy oprawione lub nie), materiały piśmienne, notesy, obrazy, obwoluty, papier listowy, przybory do pisania, artykuły piapiernicze, plany, karty pocztowe, podręczniki, prospekty, publikacje, pudełka kartonowe lub papierowe, reprodukcje graficzne, rozkłady, godzinowe drukowane, rysunki, taśmy samoprzylepne do celów piapierniczych lub do użytku domowego, ręczniki papierowe, rolety papierowe, serwetki papierowe, segregatory, skorowidze, szablony, torby do pakowania, koperty, tuby tekturowe, woreczki z papieru lub tworzyw sztucznych, wykroje do szycia, zasłony papierowe, zeszyty, kartki okolicznościowe, **18** towary ze skóry i imitacji skóry oraz z futra, skóry zwierzęce, aktówki, teczki, torby, torebki, tornistry, kufrы, walizki, wyroby rymarskie, parasole, laski, plecaki, portfele, portmonetki, obroże dla psów, pudełka, rzemyki, **20** meble, materace, poduszki, kołdry, śpiwory, lustra, ramy do obrazów, **21** urządzenia kuchenne nieelektryczne, naczynia, pojemniki nie z metali szlachetnych, zastawa, kuchenna, wyroby ze szkła, fajansu i porcelany, przybory toaletowe, sprzęt do czyszczenia, wyroby szcztokarskie, **24** materiały włókiennicze i tkaniny z włókien naturalnych i sztucznych, bielizna pościelowa, domowa i stołowa, koce, nakrycia na meble, chusteczki, ręczniki, okładziny i tapety z materiału, obrusy, narzuty, **25** futra, ubrania, obuwie, nakrycia głowy, bielizna osobista, skarpety, pończochy, dziewiarstwo, rękawice i rękawiczki, szale, szaliki, szelki, chusty, **26** artykuły pasmanteryjne z wyjątkiem nici, koronki, hafty, guziki, **27** dywany, słomianki, maty, linoleum, wykładziny podłogowe, **28** gry i zabawki, artykuły sportowe i rekreacyjne, karty do gry, talie kart, **34** artykuły dla palących, **36** pośrednictwo w sprzedaży artykułów używanych, sprzedaż na kredyt, **38** usługi agencji informacyjnych, emisja radiowa, radiofonia, rozpowszechnianie programów radiowych, emisja telewizyjna, rozpowszechnianie programów telewizyjnych, informacja o telekomunikacji, przesyłanie informacji, przesyłanie danych przy pomocy terminali komputerowych, przesyłanie danych przy pomocy sieci światłowodów, przesyłanie informacji tekstowej i obrazowej, przesyłanie wiadomości, przesyłanie wiadomości i obrazu przy pomocy komputera, komunikacja radiowa, komunikacja telefoniczna, komunikacja telegraficzna, poczta elektroniczna, rozpowszechnianie programów komputerowych za pomocą środków telekomunikacji, przekaz satelitarny, przesyłanie telekopii, usługi telefoniczne, realizowanie połączeń telefonicznych, usługi w zakresie telewizji kablowej, zlecenia przywoławcze realizowane za pomocą radia, telefonu lub innych środków komunikacji elektronicznej, wypożyczanie aparatury do przesyłania wiadomości, wypożyczanie modemów, telefonów, telekopiar, urządzeń do przekazywania informacji, wypożyczanie urządzeń telekomunikacyjnych, **39** transport towarów do domu klienta, pakowanie towarów, doręczanie paczek, **40** krawiectwo, usługi jubilerskie, usługi grawerskie, introligatorstwo, stolarstwo, druk wzorów, drukowanie, **42** pisanie korespondencji, usługi dotyczące prowadzenia korespondencji, odpłatne udostępnianie czasu dostępu do komputerowych baz danych, odpłatne udostępnianie czasu dostępu do komputerów w celu przetwarzania danych, oprogramowanie komputerów, aktualizacja oprogramowania komputerów, opracowanie oprogramowania komputerów, programowanie komputerów, projektowanie oprogramowania komputera, wypożyczanie oprogramowania informatycznego, usługi projektowe w zakresie internetu i infrastruktury multimedialnej, usługi badawcze i wdroże-

niowe w dziedzinie internetu i multimediów, usługi obrotu prawami do domen internetowych, usługi projektowania stron internetowych, usługi dotyczące wykorzystania komputerów w celu komunikowania się, zapewnianie korzystania i dostępu z/do usług dotyczących komunikowania się i/lub informacji typu „on-line”, usługi konsultacyjne w zakresie zapewniania korzystania i dostępu z/d o usług dotyczących komunikowania się i informacji „on-line”, umożliwianie dostępu do programów w komputerowych z a pośrednictwem globalnej sieci komputerowej, usługi konsultacyjne oraz usługi w zakresie rozwijania projektowania techniki internetowej, sprzętu komputerowego i oprogramowania komputerowego, usługi kawiarni internetowych, **43** usługi kawiarni.

(111) **160195** (220) 2001 03 07 (210) 232639
(151) 2004 11 02

(732) Przedsiębiorstwo Produkcyjno-Handlowo-Usługowe EUREKA Mirosław Kwiatkowski, Janina Kwiatkowska, Koziegłowy k/ Poznań, PL.

(540)



Kolory znaku: niebieski, biały

(531) 24.17, 25.5, 27.5, 29.1

(510), (511) **11** kratki i osłony wentylacyjne, anemostaty, wentylatory, **19** osłony, kształtki i kołnierze niemetalowe do wentylacji, kanały wentylacyjne niemetalowe.

(111) **160196** (220) 2001 03 13 (210) 232788
(151) 2005 01 24

(732) FRITZ NEIDHART GmbH & Co. KG Holzwerke, Weilheim, DE.

(540) Clap & Snap

(510), (511) **06** pojemniki na materiały sypkie oraz pojemniki na płyny ze stali i blachy w szczególności do transportu w kontenerach ciężarówkami, statkami i samolotami, materiały budowlane ze stali, blachy i stali nierdzewnej, kontenery ze stali i blachy do pakowania żywności, **16** pojemniki do pakowania z kartonu, pojemniki do pakowania żywności z tektury falistej, **17** ukształtowane elementy z gumy lub tworzyw sztucznych do pakowania, wyściełania i wypychania, materiały budowlane z tworzyw sztucznych i materiałów piankowych w formie desek i belek, materiały piankowe do pakowania surowców, maszyn i części do nich, **19** materiały budowlane, włączając deski, belki drewniane oraz z materiałów będących substytutami drewna, płyty szalunkowe do betonu, sklejka, tektura falista, **20** pojemniki z drewna, z materiałów będących substytutami drewna oraz z tektury falistej, pojemniki na materiały sypkie oraz pojemniki na płyny z drewna, materiałów będących substytutami drewna oraz z tworzyw sztucznych, w szczególności do transportu w kontenerach ciężarówkami, statkami i samolotami, wyroby z drewna i z substytutów drewna, włączając kontenery, w tym wielkie kontenery transportowe, skrzynie, opakowania, pojemniki z drewna, substytutów drewna oraz z tworzyw sztucznych do pakowania żywności.

(111) **160197** (220) 2001 03 13 (210) 232898
(151) 2004 12 01

(732) GMV Polska Spółka z o.o., Warszawa, PL.

(540) TML

(510), (511) **07** dźwigi, podnośniki, windy, schody ruchome, kabiny do wind, silniki elektryczne do wind i dźwigów, układy sterowania do wind, dźwigów i schodów ruchomych, transportery, **09** urządzenia sterujące i sygnalizacyjne, elektroniczne urządzenia zabezpieczające windy, dźwigi i schody ruchome, urządzenia alarmowe, sterowniki, programy komputerowe, **11** urządzenia kli-

matyzacyjne i wentylacyjne, **37** usługi w zakresie montażu, konserwacji i napraw urządzeń i systemów dźwigowych, wind, schodów ruchomych, **42** usługi w zakresie projektowania i doradztwa dotyczące wind, dźwigów i schodów ruchomych.

(111) **160198** (220) 2001 03 15 (210) 233027
(151) 2005 02 23

(732) Bank Zachodni WBK Spółka Akcyjna, Wrocław, PL.

(540) Kredyt Gwiazdka

(510), (511) **36** usługi o charakterze finansowym.

(111) **160199** (220) 2001 03 23 (210) 233342
(151) 2005 01 26

(732) Baskin-Robbins International Company, Glendale, US.

(540) BASKIN-ROBBINS

(510), (511) **29** mięso, ryby, drób i dziczyzna, ekstrakty mięsne, konserwowane, suszone i gotowane owoce i warzywa, galaretki, dżemy, jaja, mleko i produkty mleczne, jadalne oleje i tłuszcze, konserwy, **30** kawa, herbata, kakao, cukier, ryż, tapioka, sago, kawa nienaturalna, mąka i preparaty zbożowe, chleb, ciasta i słodycze, lody, miód, melasa, drożdże, proszek do pieczenia, sól, musztarda, ocet, sosy, sosy do sałat, przyprawy, lód, **32** piwo, wody mineralne i wody gazowane oraz inne napoje bezalkoholowe, napoje owocowe i soki owocowe, syropy i inne preparaty do przygotowywania napojów, **43** usługi kawiarni, usługi cateringowe, usługi restauracyjne oraz przygotowywanie żywności.

(111) **160200** (220) 2001 03 23 (210) 233343
(151) 2005 01 26

(732) Baskin-Robbins International Company, Glendale, US.

(540)

(531) 27.5

(510), (511) **29** mięso, ryby, drób i dziczyzna, ekstrakty mięsne, konserwowane, suszone i gotowane owoce i warzywa, galaretki, dżemy, jaja, mleko i produkty mleczne, jadalne oleje i tłuszcze, konserwy, **30** kawa, herbata, kakao, cukier, ryż, tapioka, sago, kawa nienaturalna, mąka i preparaty zbożowe, chleb, ciasta i słodycze, lody, miód, melasa, drożdże, proszek do pieczenia, sól, musztarda, ocet, sosy, sosy do sałat, przyprawy, lód, **32** piwo, wody mineralne i wody gazowane oraz inne napoje bezalkoholowe, napoje owocowe i soki owocowe, syropy i inne preparaty do przygotowywania napojów, **43** usługi kawiarni, usługi cateringowe, usługi restauracyjne oraz przygotowywanie żywności.

(111) **160201** (220) 2001 03 22 (210) 233392
(151) 2005 02 18

(732) NYSAGAZ Spółka z o.o., Zgorzelec, PL.

(540)

(531) 27.5

(510), (511) **35** analizy techniczno-ekonomiczne kosztów, **37** budownictwo przemysłowe, instalacja, konserwacja i naprawy maszyn, **39** dystrybucja mediów energetycznych (energii elektrycznej, ciepłej, gazu), **42** projektowanie budynków, projektowanie techniczne.

(111) **160202** (220) 2001 03 26 (210) 233428
(151) 2004 11 18

(732) Przedsiębiorstwo Przemysłu Spożywczego „PEPEES” Spółka Akcyjna, Łomża, PL.

(540)



Kolory znaku: biały, zielony, czerwony, czarny, żółty, niebieski
(531) 2.7, 29.1

(510), (511) **01** glukoza, mąka ziemniaczana, skrobia lub skrobiopochodne do celów przemysłowych, klej ze skrobi, **05** skrobia lub skrobiopochodne do celów dietetycznych lub farmaceutycznych, glukoza do celów medycznych, **30** glukoza, mąka ziemniaczana, skrobia lub skrobiopochodne do celów spożywczych, produkty żywnościowe ze skrobi, melasa, preparaty do aromatów do żywności, aromaty inne niż olejki aromatyczne, esencje do artykułów żywnościowych z wyjątkiem esencji i olejków eterycznych, środki wiążące do lodów spożywczych, maltoza, maltozowe produkty, preparaty do zmiękczenia mięsa do celów gospodarstwa domowego, aromaty do napojów inne niż olejki eteryczne, słodziki naturalne, zagęszczacze stosowane przy gotowaniu produktów spożywczych.

(111) **160203** (220) 2001 04 05 (210) 234014
(151) 2005 01 31
(732) Mars, Inc., McLean, US.
(540)



Kolory znaku: czarny, czerwony, biały, złoty
(531) 27.5, 29.1

(510), (511) **29** konserwowane, mrożone, suszone, gotowane lub preparowane owoce, warzywa i ziemniaki, gotowe lub wstępnie przygotowane dania z produktów zawartych w tej klasie, lub składające się głównie z tych produktów, zupy, świeże, mrożone lub konserwowane mięso, ryby, drób i dziczyzna, owoce morza, mleko, produkty mleczne mianowicie masło, sery, śmietana, jogurt, twaróg, kefir, ser podpuszczkowy jak również napoje na bazie mleka, gotowe produkty spożywcze z substancji proteinowych w formie kawałków, w formie teksturowanej lub w formie proszku stosowane jako dodatki do dań, marmolada, dżemy, pikle, jadalne oleje i tłuszcze, pasty do pieczywa sporządzone z wszystkich wyżej wymienionych produktów lub głównie z produktów zawartych w tej klasie, nadzienia lub mieszanki do przygotowywania dań sporządzone z wszystkich wyżej wymienionych produktów lub głównie z produktów zawartych w tej klasie, **30** mąka, produkty zbożowe śniadaniowe, produkty zbożowe dla ludzi, ryż także w paczkach do gotowania i wstępnie ugotowany lub odwodniony, produkty z ryżu, makarony, pasty do pieczywa sporządzone z produktów zawartych w tej klasie lub w większości z tych produktów, gotowe lub wstępnie przygotowane posiłki sporządzone z produktów zawartych w tej klasie lub w większości z tych produktów, przekąski składające się z powyższych produktów lub z dodatkiem ziemniaków, mięsa, ryb, drobiu, warzyw, herbata, kawa, kawa nie-naturalna, kakao, czekolada do picia, w/w produkty także w formie ekstraktów (w płynie lub w proszku) jako gotowe napoje, jak również w paczkach, także do sprzedaży w automatach sprzedających, melasa, cukier, produkty z cukru, miód, sosy (w tym dressingi do sałatek), niemedyczne słodycze, lód, lody spożywcze, produkty lodowe, mrożone słodycze, chleb, ciastka, herbatniki, ciasta, ciasto, wyroby piekarnicze i wyroby cukiernicze, cukierki, batoniki, batoniki z muesli, desery, czekolada, czekoladki, nadzienia do wyrobów piekarniczych i cukierniczych sporządzone z produktów zawartych w tej klasie lub w większości z tych produktów, nadzienia do ciast i przekąski z wyżej wymienionych produktów zawartych w tej klasie, przyprawy, przyprawy z ziołami suszonymi, mieszanki przypraw, pasty do pieczywa składające się głównie z jadalnych

tłuszczów o smaku czekoladowym, migdałowym i nugatowym, puddingi, przekąski składające się głównie ze zbóż, czekolady, kakao, przekąski w postaci ciastek i/lub ciasta, przekąski i dania oraz składniki do przygotowywania posiłków i sosów sporządzone z produktów zawartych w tej klasie lub w większości z tych produktów.

(111) **160204** (220) 2001 04 11 (210) 234369
(151) 2005 01 20
(732) Firma Produkcyjno-Handlowo-Usługowa „GUZIK”
Grzegorz Guzik, Krzeszowice, PL.
(540)



Kolory znaku: brązowy, biały
(531) 27.5, 29.1

(510), (511) **29** bita śmietana, wyroby mleczarskie na bazie śmietany, mleczne produkty, konfitury, chrupki jabłkowe, chrupki owocowe, chrupki ziemniaczane, daktyle, galaretki jadalne, napoje mleczne, rodzynki, chipsy ziemniaczane, placki ziemniaczane, ziemniaki zapiekane w cieście, orzechy spreparowane, **30** czekolada, wyroby czekoladowe, napoje na bazie czekolady, wyroby w polewie czekoladowej a w szczególności: batony lukrecyjne, biszkopity, budyń, cukierki, chrupki w czekoladzie, herbatniki, karmelki, kukurydza prażona, kukurydza prażona i popękana, chrupki kukurydziane, owies gnieciony, pastylki, pierniki, płatki kukurydziane, pomadki, słodycze, słodycze na choinkę, suchary, wafle, wyroby cukiernicze, wyroby zbożowe piekarnicze, draże czekoladowe, paluszki w czekoladzie, pralinki, ryż prażony, marcepany, lody, żelki, syrop skrobiowy i wyroby na jego bazie, wyroby cukiernicze na bazie migdałów, miód, makarony, makarony spożywcze, **31** orzechy, orzechy kokosowe, orzechy koli, orzechy laskowe, orzeszki arachidowe, winogrona świeże, trufle świeże, ziarno kakaowe, ziemniaki, migdały.

(111) **160205** (220) 2001 04 11 (210) 234411
(151) 2005 02 09
(732) Firma Cukiernicza „SOLIDARNOŚĆ” Rok zał. 1952
Spółka z o.o., Lublin, PL.
(540)



Kolory znaku: niebieski i odcienie, czerwony i odcienie, zielony, granatowy, pomarańczowy, brązowy, biały
(531) 5.7, 8.1, 26.1, 26.4, 27.5, 29.1
(510), (511) **30** ciastka, ciasteczka.

(111) **160206** (220) 2001 04 11 (210) 234412
(151) 2005 02 09
(732) Firma Cukiernicza „SOLIDARNOŚĆ” Rok zał. 1952
Spółka z o.o., Lublin, PL.
(540)



Kolory znaku: kremowy, beżowy, wrzosowy i odcienie, czerwony, pomarańczowy, biały, zielony, żółty, popielaty
(531) 5.5, 8.1, 26.1, 26.4, 27.5, 29.1
(510), (511) **30** ciastka, ciasteczka.

(111) **160207** (220) 2001 04 20 (210) 234681
 (151) 2005 02 21
 (732) Mars, Inc., McLean, US.
 (540) Czekoladowe M&M's minis. Baw się z nami minisami.
 (510), (511) **30** kakao, czekolada do picia, słodczyce inne niż do celów medycznych, mrożone słodczyce, lody, produkty lodowe, czekoladowe pasty do smarowania pieczywa, czekolada.

(111) **160208** (220) 2001 04 24 (210) 234823
 (151) 2005 01 27
 (732) Pan, Chang-Hsiung, Taipei Hsien, TW.
 (540) THE CHI MACHINE
 (510), (511) **10** aparaty do terapii promieniowaniem podczerwonym, igły do akupunktury, aparaty do masażu, aparaty do masażu palcami, pasy ochronne na talię, urządzenia rehabilitacyjne, **28** urządzenia do uprawiania aerobiku, mechaniczne oscylacyjne urządzenia do ćwiczenia talii, sprzęt fitness, ekspandery do ćwiczenia mięśni klatki piersiowej, rowery stacjonarne, aparaty do ćwiczenia ciała, piłki do gry, wkładki ochronne będące częściami strojów sportowych.

(111) **160209** (220) 2001 05 07 (210) 235196
 (151) 2005 01 31
 (732) Otis Elevator Company (a New Jersey corporation), Farmington, US.
 (540)



(531) 26.1, 27.5
 (510), (511) **07** windy, schody ruchome, wyciągi (z wyjątkiem wyciągów narciarskich), podnośniki, dźwigi (urządzenia podnoszące i dźwigające), przenośniki (maszyny), windy z napędem mechanicznym mające zastosowanie do przemieszczania, parkowania i przechowywania pojazdów samochodowych, części (zwłaszcza do systemów kierowania grupą wind), silniki i motory (inne niż do pojazdów lądowych) używane w/lub w powiązaniu z windami, schodami ruchomymi i ruchomymi chodnikami, wyciągami podnoszącymi i przenośnikowymi urządzeniami, dźwigami i windami parkingowymi, **37** instalacje i naprawy wind, schodów ruchomych, urządzeń elektrycznych, instalacja, konserwacja i naprawa maszyn, odbudowa silników zużytych lub częściowo zniszczonych, odbudowa maszyn zużytych lub częściowo zniszczonych, przy czym te urządzenia, silniki i maszyny przeznaczone są wyłącznie do używania w windach, schodach ruchomych i ruchomych chodnikach, wyciągach, podnoszących i przenośnikowych urządzeniach, dźwigach i windach parkingowych.

(111) **160210** (220) 2001 05 08 (210) 235219
 (151) 2004 11 25
 (732) Henkel Kommanditgesellschaft auf Aktien, Düsseldorf, DE.
 (540) AOK
 (510), (511) **03** mydła, perfumeria, olejki eteryczne, środki do pielęgnacji ciała i urody, środki do pielęgnacji włosów, **05** szampony lecznicze, antyseptyczne preparaty do pielęgnacji ciała i skóry, dodatki do kąpieli i natrysku do celów leczniczych.

(111) **160211** (220) 2001 05 07 (210) 235265
 (151) 2005 03 15
 (732) Przedsiębiorstwo Produkcyjno Handlowe PRYMAT Ryszard Lechowski, Jastrzębie Zdrój, PL.
 (540) KRAINA SMAKU
 (510), (511) **29** mięso, ryby, drób, dziczyzna, ekstrakty mięsne, konserwowe, suszone i gotowane owoce i warzywa, galaretki dże-

my, kompoty, jaja, mleko, produkty mleczne, oleje, tłuszcze jadalne, **30** kawa, herbata, kakao, cukier, ryż, tapioka, sago, kawa naturalna, mąka i produkty zbożowe, chleb, lody, miód, melasa (syrupy), drożdże, proszek do pieczenia, sól, musztarda, ocet, sosy (przyprawy), przyprawy, lód.

(111) **160212** (220) 2001 05 14 (210) 235549
 (151) 2005 02 14
 (732) Wrocławskie Zakłady Zielarskie „Herbapol” Spółka Akcyjna, Wrocław, PL.
 (540) baikaderm
 (510), (511) **05** preparaty farmaceutyczne.

(111) **160213** (220) 2001 05 14 (210) 235550
 (151) 2005 02 14
 (732) Wrocławskie Zakłady Zielarskie „Herbapol” Spółka Akcyjna, Wrocław, PL.
 (540) neoazarina
 (510), (511) **05** preparaty farmaceutyczne.

(111) **160214** (220) 2001 05 14 (210) 235551
 (151) 2005 02 14
 (732) Wrocławskie Zakłady Zielarskie „Herbapol” Spółka Akcyjna, Wrocław, PL.
 (540) baikadent
 (510), (511) **05** preparaty farmaceutyczne.

(111) **160215** (220) 2001 05 16 (210) 235592
 (151) 2005 01 25
 (732) SPX Corporation, Charlotte, US.
 (540) KAYEX
 (510), (511) **09** elektroniczne regulatory przeznaczone do stosowania z piecami wytwarzającymi kryształy, oprogramowanie komputerowe służące do rejestrowania, wydawania i kontrolowania wzrostu kryształów silikonowych, **11** piece do uzyskiwania wzrostu kryształów silikonowych.

(111) **160216** (220) 2001 05 15 (210) 235616
 (151) 2004 12 01
 (732) Międzynarodowe Targi Gdańskie SA, Gdańsk, PL.
 (540) bałpiek
 (510), (511) **35** organizowanie i obsługa imprez targowych i wystawienniczych, organizowanie aukcji, usługi reklamowe, usługi promocyjne na rzecz osób trzecich, usługi marketingowe, doradztwo handlowe, pokazy towarów.

(111) **160217** (220) 2001 05 22 (210) 235844
 (151) 2005 01 25
 (732) DSG Retail Limited, Hemel Hempstead, GB.
 (540) ELECTROWORLD
 (510), (511) **07** pralki, zmywarki do naczyń, maszyny suszarki do prania, maszyny do maglowania, maszyny do wyżymania, maszyny do odwirowywania prania, maszyny czyszczące do celów przemysłowych, maszyny do mieszania, szatkowania i krajania na plaster, obierania i cięcia żywności, maszyny do ucierania i mielenia, elektryczne otwieracze do konserw, miksery, roboty kuchenne, elektryczne urządzenia do rozdrabniania żywności, elektryczne ostrzarki do noży, maszyny do suszenia odzieży, odkurzacze oraz części i osprzęt do wszystkich wyżej wymienionych towarów, **09** aparaty i instrumenty fotograficzne, kinematograficzne i optyczne, maszyny liczące, aparaty i instrumenty do nagrywania i reprodukcji dźwięku, taśmy do nagrywania dźwięku oraz taśmy z nagraniami, aparaty telewizyjne oraz bezprzewodowe aparaty do odbioru i reprodukcji, aparaty i przyrządy do nagrywania i repro-

dukacji wideo, taśmy wideo, gry komputerowe, dyski komputerowe, komputery, sprzęt komputerowy, oprogramowanie komputerowe, komputerowe urządzenia peryferyjne, drukarki komputerowe, aparaty i przyrządy multimedialne, drukarki stosowane ze sprzętem komputerowym, chipy, interfejsy, karty faksowe, modemy, skanery, mikrofony, monitory, głośniki, CD-Romy, karty dźwiękowe, stacje dysków, joystiki, wideo, myszy komputerowe, procesory tekstu, fakсы, anteny satelitarne, dyski kompaktowe, telefony, fotokopiarki, szafki, futerały i torby do przechowywania magnetycznych i optycznych nośników danych związane z tymi towarami, taśmy do czyszczenia głowic magnetowidowych, słuchawki, kabel elektryczny z wtyczką i gniazdem elektrycznym na szpulach, stosowany jako przedłużacz, lokówki elektryczne, żelazka elektryczne, części i osprzęt do wszystkich wyżej wymienionych towarów, **11** żarówki, lodówki, elektryczne perkolatory do kawy, elektryczne suszarki do włosów, tostery elektryczne, zamrażarki, ekspresy do kawy, wentylatory, termowentylatory, tostery do kanapek, czajniki elektryczne, części i osprzęt do wszystkich wyżej wymienionych towarów, **16** książki, druki, podręczniki instruktażowe, **35** udostępnianie różnorodnych towarów umożliwiające nabywcom rozeznanie i zakupy tych towarów z katalogu, drogą pocztową lub za pośrednictwem mediów telekomunikacyjnych, za pośrednictwem internetu lub w sklepach specjalistycznych.

(111) **160218** (220) 2001 05 21 (210) 235867
(151) 2005 02 04
(732) „EVEREST” Spółka z o.o., Gościno, PL.
(540) eurohome

(510), (511) **07** odkurzacze elektryczne, **09** instalacje elektryczne, akumulatory elektryczne, baterie elektryczne, kable elektryczne, kondensatory elektryczne, kolby do lutowania elektryczne, ogniwa elektryczne, aparaty elektryczne do pomiarów, prostowniki prądu, zamki elektryczne, aparaty fotograficzne, głośniki, kamery filmowe, komputery, mikrofony, modemy, odbiorniki audio, wideo, aparaty radiowe, aparaty telefoniczne, telewizory, urządzenia do zdalnego sterowania, wyłączniki elektryczne, żelazka elektryczne, **11** chłodziarki, ekspresy do kawy elektryczne, frytkownice elektryczne, maszyny kuchenne, urządzenia elektryczne do ogrzewania, opiekacze do chleba, płyty grzejne, podgrzewacze butelek dla niemowląt elektryczne, podgrzewacze talerzy, pojemniki chłodnicze, suszarki łazienkowe do rąk, różna, suszarki do włosów, szafy chłodnicze, termofory elektryczne, urządzenia kuchenne elektryczne, aparatura do suszenia, zamrażarki, żarówki elektryczne.

(111) **160219** (220) 2001 05 21 (210) 235876
(151) 2005 03 04
(732) Bank Zachodni WBK S.A., Wrocław, PL.
(540) lokata everest 24
(510), (511) **36** usługi o charakterze finansowym.

(111) **160220** (220) 2001 05 21 (210) 235877
(151) 2005 03 04
(732) Bank Zachodni WBK S.A., Wrocław, PL.
(540) lokata kumulus
(510), (511) **36** usługi o charakterze finansowym.

(111) **160221** (220) 2001 05 21 (210) 235879
(151) 2005 03 04
(732) Bank Zachodni WBK S.A., Wrocław, PL.
(540) pakiet dyplom
(510), (511) **36** usługi o charakterze finansowym.

(111) **160222** (220) 2001 06 01 (210) 236379
(151) 2005 01 26
(732) IMPERSON SA, Warszawa, PL.

(540)



Kolory znaku: ciemnopomarańczowy, żółty, czerwony, brązowy, zielony, niebieski
(531) 5.7, 7.1, 25.1, 26.1, 27.5, 29.1
(510), (511) **30** ketchupy.

(111) **160223** (220) 2001 05 31 (210) 236401
(151) 2005 01 05
(732) PILE ELBUD KRAKÓW Spółka z o.o., Kraków, PL.
(540)



Kolory znaku: zielony, biały, czerwony
(531) 24.15, 26.3, 29.1

(510), (511) **06** armatura do przewodów metalowa, belki metalowe, bramy metalowe, drabinki metalowe, kątowniki metalowe, konstrukcje metalowe, konstrukcje przenośne metalowe, końcówki kabli, płyty kotwiące, kratownice metalowe, kraty metalowe, liny metalowe, maszty i słupy metalowe, materiały konstrukcyjne metalowe, płytki konstrukcyjne metalowe, pomosty prefabrykowane metalowe, ramy do budownictwa metalowe, rusztowania metalowe, słupy linii elektrycznych metalowe, zaciski do kabli metalowe, **09** kable elektryczne, maszty radiotelegraficzne, złącza do przewodów elektrycznych, przekaźniki elektryczne, instalacje elektryczne, aparatura rozdzielcza i kontrolna energii elektrycznej, transformatory elektryczne, złącza elektryczne, **17** izolatory do kabli, dielektryki, **19** betonowe elementy budowlane, belki niemetalowe, płyty i słupy cementowe, materiały konstrukcyjne niemetalowe, słupy linii elektrycznych niemetalowe, żelbetowe elementy konstrukcyjne, **37** instalowanie i naprawa urządzeń elektrycznych, wykonywanie instalacji elektrycznych, wykonawstwo instalacji budowlanych, obsługa i naprawy pojazdów mechanicznych, wypożyczanie sprzętu budowlanego, maszyn i urządzeń, zabezpieczanie przed korozją, **39** transport samochodowy na rzecz osób trzecich, dostarczanie towarów, przewożenie ładunków na rzecz osób trzecich, wynajmowanie pojazdów i samochodów ciężarowych, **42** ekspertyzy inżynierskie w zakresie budownictwa ogólnego, ładowego, architektury i dziedzin pokrewnych, projektowanie linii energetycznych i elektrycznych, projektowanie konstrukcji budowlanych, badania i analizy techniczne, prowadzenie prac badawczo-rozwojowych w dziedzinie nauk technicznych.

(111) **160224** (220) 2001 06 04 (210) 236446
(151) 2004 12 29
(732) RYTMY ZDROWIA Spółka z o.o., Warszawa, PL.
(540) RYTMY ZDROWIA

(510), (511) **03** kosmetyki, **05** produkty farmaceutyczne, preparaty dietetyczne i witaminowe, **16** publikacje: czasopisma, książki, dzienniki, gazety, prospekty, **35** reklama telewizyjna i radiowa: przygotowywanie reklamowych audycji radiowych i telewizyjnych, przygotowywanie filmów reklamowych: reklama przez internet, organizowanie wystaw handlowych i reklamowych, działalność

informacyjna, ogłoszenia prasowe, publikowanie i dystrybucja tekstów reklamowych, ulotek, druków, prospektów i broszur, uaktualnianie materiałów reklamowych, usługi marketingowe, **41** publikowanie czasopism, publikowanie książek, publikowanie tekstów innych niż teksty reklamowe, przygotowywanie edukacyjnych i rozrywkowych audycji radiowych i telewizyjnych, przygotowywanie filmów edukacyjnych i rozrywkowych, organizowanie imprez edukacyjnych i rozrywkowych, organizowanie konkursów edukacyjnych i rozrywkowych, organizowanie koncertów i festynów muzycznych, organizowanie i prowadzenie szkoleniowych konferencji, kongresów, seminariów, sympozjów, zjazdów.

(111) **160225** (220) 2001 06 04 (210) 236447
(151) 2004 12 29

(732) RYTMY ZDROWIA Spółka z o.o., Warszawa, PL.

(540) RYTMY ŻYCIA

(510), (511) **03** kosmetyki, **05** produkty farmaceutyczne, preparaty dietetyczne i witaminowe, **16** publikacje: czasopisma, książki, dzienniki, gazety, prospekty, **35** reklama telewizyjna i radiowa: przygotowywanie reklamowych audycji radiowych i telewizyjnych, przygotowywanie filmów reklamowych: reklama przez internet, organizowanie wystaw handlowych i reklamowych, działalność informacyjna, ogłoszenia prasowe, publikowanie i dystrybucja tekstów reklamowych, ulotek, druków, prospektów i broszur, uaktualnianie materiałów reklamowych, usługi marketingowe, **41** publikowanie czasopism, publikowanie książek, publikowanie tekstów innych niż teksty reklamowe, przygotowywanie edukacyjnych i rozrywkowych audycji radiowych i telewizyjnych, przygotowywanie filmów edukacyjnych i rozrywkowych, organizowanie imprez edukacyjnych i rozrywkowych, organizowanie konkursów edukacyjnych i rozrywkowych, organizowanie koncertów i festynów muzycznych, organizowanie i prowadzenie szkoleniowych konferencji, kongresów, seminariów, sympozjów, zjazdów.

(111) **160226** (220) 2001 06 08 (210) 236731
(151) 2004 12 29

(732) Interact Commerce Corporation (Delaware corporation), Scottsdale, US.

(540)



Kolory znaku: biały, czarny, odcienie niebieskiego, granatowy
(531) 26.1, 26.11, 26.15, 27.5, 29.1

(510), (511) **09** oprogramowanie komputerowe w zakresie zarządzania stosunkami z klientami, które ułatwia dostarczanie informacji między oprogramowaniami do zastosowań ekonomicznych oraz umożliwia dostęp do zbiorczej informacji dla klientów poprzez internet lub lokalne sieci komputerowe.

(111) **160227** (220) 2001 06 12 (210) 236831
(151) 2005 01 21

(732) Pilkington plc, St Helens, GB.

(540) SUNCOOL

(510), (511) **19** szkło, szkło hartowane, szkło wielowarstwowe, szkło powlekane, szkło kolorowe lub szkło podbarwiane, szkło kolorowe nieprzezroczyste, szkło stanowiące osłonę przed promieniowaniem, okna, wyroby wykonane w całości lub głównie ze szkła, panele i ekrany wykonane w całości lub głównie ze szkła, drzewi, ganki, oranżerie, wieloszybowe zespoły okienne, konstrukcyjne zespoły okienne, konstrukcyjne zestawy okienne, części i elementy montażowe do wszystkich wyżej wymienionych towarów, do stosowania w budownictwie; wszystkie w/w towary zawarte

rtę w klasie 19, **21** szkło, szkło nieobrobione lub częściowo-obrobione, wyroby wykonane w całości lub głównie ze szkła; wszystkie w/w towary zawarte w klasie 21.

(111) **160228** (220) 2001 06 13 (210) 236954
(151) 2004 11 25

(732) Capricorn Spółka z o.o., Świebodzice, PL.

(540) Capricorn

(510), (511) **06** metalowe śruby, haki i kołki do ścian, metalowe umocowania do rur i kabli - obejmny, zaciski, uchwyty, metalowe listwy montażowe do instalacji rurowych, listwy bateryjne, **08** ręczne narzędzia sterowane ręcznie, **11** osprzęt pomocniczy do montażu i mocowania rurowych instalacji wodno-kanalizacyjnych i centralnego ogrzewania, **19** listwy z tworzyw sztucznych dla budownictwa, niemetalowe nasady kominowe, kominki dachowe z tworzyw sztucznych, **20** kołki z tworzyw sztucznych do ścian, zaciski i uchwyty z tworzyw sztucznych do rur i kabli, listwy montażowe z tworzyw sztucznych do instalacji rurowych, listwy bateryjne, zawory z tworzyw sztucznych do instalacji wodno-kanalizacyjnych, korki i zatyczki z tworzyw sztucznych.

(111) **160229** (220) 2001 06 15 (210) 236986
(151) 2005 01 25

(732) Disney Enterprises, Inc. (a Delaware corporation), Burbank, US.

(540) TREASURE PLANET

(510), (511) **03** preparaty wybielające i inne substancje stosowane w praniu, preparaty czyszczące, nabłyszczające, szorujące i ściernie, mydła, wyroby perfumeryjne, olejki eteryczne, kosmetyki, lotiony do włosów, produkty do czyszczenia zębów, **09** urządzenia i przyrządy naukowe, żeglarskie, geodezyjne, elektryczne, fotograficzne, kinematograficzne, optyczne, wagowe, pomiarowe, sygnalizacyjne, kontrolne, do ratowania życia i do celów dydaktycznych, urządzenia do nagrywania, transmisji lub reprodukcji dźwięku lub obrazu, magnetyczne nośniki danych, dyski z nagraniami, automaty wrzutowe i mechanizmy do urządzeń uruchamianych poprzez wrzucenie monety, kasy sklepowe, maszyny liczące, sprzęt do przetwarzania danych i komputery, urządzenia do gaszenia ognia, **14** metale szlachetne i ich stopy, wyroby z metali szlachetnych lub pokrywane nimi, nie ujęte w innych klasach, wyroby jubilerskie, kamienie szlachetne, instrumenty i przyrządy zegarmistrzowskie i chronometryczne, zegary, **16** papier, tektura i wyroby z tych materiałów, nie ujęte w innych klasach, druki, materiały introligatorskie, fotografie, materiały piśmienne, klej do materiałów piśmiennych lub do celów domowych, materiały dla artystów, pędzle malarskie, maszyny do pisania i sprzęt biurowy (z wyjątkiem mebli), materiały szkoleniowe i instruktażowe (z wyjątkiem aparatów), materiały z tworzyw sztucznych do pakowania (nie ujęte w innych klasach), czcionki drukarskie, matryce, **18** skóra i imitacje skóry, wyroby z tych materiałów, nie ujęte w innych klasach, skóry zwierzęce, skóry surowe, kufrы, walizki i torby podróżne, parasole zwykle i przeciwsłoneczne, laski, bicze, uprząże i wyroby rymarskie, **20** meble, lustra, ramy do obrazów, wyroby (nie ujęte w innych klasach) z drewna, korka, trzciny, sitowia, wikliny, rogu, kości, kości słoniowej, fiszbinu, szylkretu, bursztynu, macicy perłowej, sepiolitu, imitacji tych surowców lub z tworzyw sztucznych, **21** przybory kuchenne i stosowane w gospodarstwie domowym oraz pojemniki (nie z metali szlachetnych ani nie pokrywane nimi), grzebień, gąbki, wyroby szczotkarskie i pędzle (z wyjątkiem pędzli malarskich), materiały do wyrobu szczotek i pędzli, artykuły do czyszczenia, wiórki stalowe do czyszczenia, szkło surowe lub półprzetworzone (z wyjątkiem szkła stosowanego w budownictwie), wyroby szklane, porcelanowe i fajansowe, nie ujęte w innych klasach, **24** tkaniny i wyroby tekstylne, nie ujęte w innych klasach, narzuty na łóżka i obrusy, **25** odzież, obuwie i nakrycia głowy, **28** gry i zabawki, artykuły gimnastyczne i sportowe, nie ujęte w innych klasach, ozdoby choinkowe, karty do gry, **29** mięso, ryby, drób i dziczyzna, ekstrakty mięsne, konserwowane, suszone i gotowane owoce i warzywa, galaretki, dżemy, kompoty, jaja, mleko, produkty mleczne, oleje i tłuszcze jadalne, **30** kawa herbata, kakao cu-

kier, ryż, tapioka, sago, kawa nienaturalna, mąka i produkty zbożowe, chleb, wyroby cukiernicze i słodczyce, lody, miód, melasa, drożdże, proszek do pieczenia, sól, musztarda, ocet, sosy przyprawowe, przyprawy, lód, **41** usługi edukacyjne organizowanie szkoleń, usługi w dziedzinie rozrywki, usługi dotyczące działalności sportowej i kulturalnej.

(111) **160230** (220) 2001 06 20 (210) 237244
(151) 2005 01 31
(732) Pasieka Jaros Maciej, Łazisko, PL.
(540)



(531) 2.1
(510), (511) **30** miód pszczeli, **33** miód pitny, **35** prowadzenie hurtowni i sklepu z produktami pszczelarskimi, **39** usługowe rozlewanie miodu.

(111) **160231** (220) 2001 06 21 (210) 237297
(151) 2005 01 26
(732) Zakłady Azotowe w Tarnowie-Mościcach Spółka Akcyjna, Tarnów, PL.
(540)



(531) 5.7, 27.5
(510), (511) **01** nawóz płynny - roztwór mocznikowo-saletrany.

(111) **160232** (220) 2001 06 21 (210) 237298
(151) 2005 01 26
(732) Zakłady Azotowe w Tarnowie-Mościcach Spółka Akcyjna, Tarnów, PL.
(540)



(531) 5.7, 27.5
(510), (511) **01** nawóz płynny - roztwór saletry wapniowo-magnezowej.

(111) **160233** (220) 2001 06 25 (210) 237414
(151) 2004 12 16
(732) „DOMAIN MENADA” Spółka z ograniczoną odpowiedzialnością, Warszawa, PL.
(540)



Kolory znaku: złoty, granatowy
(531) 25.1, 27.5, 29.1
(510), (511) **33** wino gronowe białe importowane.

(111) **160234** (220) 2001 06 25 (210) 237415
(151) 2004 12 16

(732) „DOMAIN MENADA” Spółka z ograniczoną odpowiedzialnością, Warszawa, PL.

(540) PHILIPPE DE LAN COURT
(510), (511) **33** wino gronowe importowane.

(111) **160235** (220) 2001 06 25 (210) 237418
(151) 2004 12 16
(732) „DOMAIN MENADA” Spółka z ograniczoną odpowiedzialnością, Warszawa, PL.
(540)



Kolory znaku: żółty, czarny
(531) 25.1, 27.5, 29.1
(510), (511) **33** wino gronowe białe importowane.

(111) **160236** (220) 2001 06 25 (210) 237419
(151) 2004 12 16
(732) „DOMAIN MENADA” Spółka z ograniczoną odpowiedzialnością, Warszawa, PL.
(540)



Kolory znaku: złoty, czerwony, czarny, biały
(531) 25.1, 27.5, 29.1
(510), (511) **33** wino gronowe białe importowane.

(111) **160237** (220) 2001 06 27 (210) 237453
(151) 2005 02 08
(732) E.R. Squibb & Sons, L.L.C., Princeton, US.
(540)



(531) 2.1, 25.1, 26.1, 26.4, 27.5
(510), (511) **16** materiały drukowane obejmujące biuletyny informacyjne, broszury i ulotki dotyczące pielęgnacji przetok, **41** szkolenia w zakresie pielęgnacji przetok, **44** informacja medyczna dotycząca pielęgnacji przetok.

(111) **160238** (220) 2001 06 29 (210) 237606
(151) 2005 02 14
(732) OPAKO Spółka z o.o., Wrocław, PL.
(540)



Kolory znaku: niebieski
(531) 26.15, 27.5, 29.1
(510), (511) **16** druki na foliach z tworzyw sztucznych, na kartonie i na papierze; folie z tworzyw sztucznych do pakowania; torby, torbki, koperty i woreczki z tworzyw sztucznych i z papieru; torby na śmieci z tworzyw sztucznych i z papieru.

(111) **160239** (220) 2001 07 02 (210) 237642
 (151) 2005 01 21
 (732) BOLS Spółka z o.o., Oborniki Wielkopolskie, PL.
 (540) SPACE
 (510), (511) **33** napoje alkoholowe, wina, wódki, likiery.

(111) **160240** (220) 2001 06 30 (210) 237662
 (151) 2004 11 25
 (732) CERSANIT Spółka Akcyjna, Kielce, PL.
 (540) SAMARA
 (510), (511) **19** płytki i listwy wykładzinowe niemetalowe, glazura, terakota, gres.

(111) **160241** (220) 2000 10 04 (210) 225091
 (151) 2005 02 15
 (732) „HEATING - INSTGAZ” Spółka z o.o., Rzeszów, PL.
 (540)



Kolory znaku: jasnoszary, zielony, czerwony, ciemnoszary
 (531) 26.4, 27.5, 29.1

(510), (511) **11** armatura sanitarna, bojlerzy, bojlerzy gazowe, bidety, filtry do wody, grzejniki do centralnego ogrzewania i centralnej ciepłej wody, grzejniki elektryczne, instalacje do sauny, kotły i piece grzewcze, kabiny natryskowe, kanały kominowe, kominki domowe, krany do wody, miski klozetowe, naczynia wzbiorcze do instalacji centralnego ogrzewania, palniki, piecyki, przydomowe urządzenia do oczyszczania ścieków, sedesy, uszczelki do kranów, urządzenia i aparaty do uzdatniania wody, urządzenia do zmiękczenia wody, urządzenia do klimatyzacji, wanny do kąpieli nasiadowych, wyciągi kuchenne, wymienniki ciepła, zasobniki ciepła i pary, zlewozmywaki, **17** armatura do przewodów niemetalowa, bawełna do pakowania lub uszczelniania, filc izolacyjny, folie metalowe izolacyjne, izolacja, lakier izolacyjny, króćce i złączki do rur niemetalowych, materiały dźwiękoszczelne, osłony do rur niemetalowe, pierścienie wodoszczelne, przewody giętkie niemetalowe, taśmy izolacyjne, uszczelki, uszczelnienia zapobiegające przeciekom wody, wata szklana do izolacji, złączki niemetalowe do przewodów, zawory gumowe, **19** konstrukcje niemetalowe basenów kąpielowych, konstrukcje altan, boazerie, budowlane materiały niemetalowe, dachówka niemetalowa, drenarskie przewody niemetalowe, kabiny kąpielowe niemetalowe, kształtki rurowe rozgałęzieniowe niemetalowe, płytki wykładzinowe niemetalowe, pokrywy włazów niemetalowe, przewody ciśnieniowe niemetalowe, przewody kominowe niemetalowe, przewozy niemetalowe do instalacji wentylacyjnej i klimatyzacyjnej, przewody wodociągowe niemetalowe.

(111) **160242** (220) 2001 06 27 (210) 237521
 (151) 2005 02 07
 (732) MegaNET Internet Service Provider Spółka z o.o., Świnoujście, PL.
 (540)



Kolory znaku: granatowy
 (531) 26.1, 27.5, 29.1

(510), (511) **35** usługi w zakresie: reklamy, rozpowszechniania reklamy i wynajmowania miejsc na umieszczanie reklam i ogłoszeń, promocji sprzedaży dla osób trzecich, obróbki tekstów, komputerowych baz danych, zarządzania zbiorami informatycznymi, wyszukiwania informacji w plikach komputerowych, doradztwa specjalistycznego w sprawach działalności gospodarczej, **38** usługi telekomunikacyjne, **41** usługi w zakresie: nauczania, organizacji szkoleń i kursów, organizacji oraz prowadzenia imprez rozrywkowych i sportowych, organizowania obozów sportowych, poprowadzenia kondycji świadczone przez kluby zdrowia, obsługi gier z sieci informatycznej w systemie on-line, informacji o imprezach rozrywkowych, sportowych i rekreacyjnych, nagrywania filmów na taśmach wideo, nagrań dźwiękowych, wypożyczanie nagrań filmowych.

(111) **160243** (220) 2001 06 30 (210) 237665
 (151) 2004 11 25
 (732) CERSANIT Spółka Akcyjna, Kielce, PL.
 (540) KILIMANJARO
 (510), (511) **19** płytki i listwy wykładzinowe niemetalowe, glazura, terakota, gres.

(111) **160244** (220) 2001 06 30 (210) 237666
 (151) 2004 11 25
 (732) CERSANIT Spółka Akcyjna, Kielce, PL.
 (540) Mc Kinley
 (510), (511) **19** płytki i listwy wykładzinowe niemetalowe, glazura, terakota, gres.

(111) **160245** (220) 2001 06 30 (210) 237667
 (151) 2004 11 25
 (732) CERSANIT Spółka Akcyjna, Kielce, PL.
 (540) MOUNT BLANC
 (510), (511) **19** płytki i listwy wykładzinowe niemetalowe, glazura, terakota, gres.

(111) **160246** (220) 2001 07 04 (210) 237821
 (151) 2004 12 07
 (732) PRYWATNE CENTRUM TRANSFERU TECHNOLOGII „PROGRES” Bogusław Zygmunt, Lublin, PL.
 (540) Kawo-filtr „OSOT”
 (510), (511) **10** protezy naczyń krwionośnych, urządzenia śródżylnie przeciwzatorowe, śródżylnie rozdrabniacze skrzepów, aplikatory i ekstraktory do urządzeń śródżylnych, endoprotezy naczyń krwionośnych, stendgrafty medyczne, aplikatory przewodowe, aplikatory stentów medycznych, ekstraktory do usuwania stentów, aplikatory przewodowe angiograficzne.

(111) **160247** (220) 2001 07 06 (210) 237933
 (151) 2005 01 31
 (732) SANPLAST Spółka z o.o., Wymysłowice, PL.
 (540)



Kolory znaku: biały, czerwony, niebieski
 (531) 26.4, 27.5, 29.1

(510), (511) **06** kabiny kąpielowe natryskowe metalowe i wyposażenie do nich: klamki, zawiasy, profile metalowe, drzwi, uchwyty, prowadnice do drzwi, metalowe wsporniki mocujące do brodzików i wanien, **11** składane i nieskładane kabiny kąpielowe natryskowe, wanny łazienkowe, brodziki, baseny kąpielowe, umywalki, zlewozmywaki, zlewy, bidety, wanny z wirowym ruchem wody, sedesy, deski sedesowe, pisuary, sauny, syfony do urządzeń sanitarnych, płuczki ustępowe, **19** kabiny kąpielowe natryskowe nieme-

talowe, brodziki i wanny akrylowe, obudowy wanien i brodzików niemetalowe, wyroby łazienkowe ze sztucznego marmuru: kabiny kąpielowe natryskowe, brodziki, wanny, obudowy wanien i brodzików, podstawy pod wanny i brodziki niemetalowe, syfony niemetalowe do urządzeń sanitarnych.

(111) **160248** (220) 2001 07 11 (210) 238140
(151) 2005 03 07
(732) „CCC” Spółka Akcyjna, Polkowice Dolne, PL.
(540)



Kolory znaku: granatowy
(531) 27.5, 29.1
(510), (511) **25** obuwie.

(111) **160249** (220) 2001 07 11 (210) 238141
(151) 2005 03 07
(732) „CCC” Spółka Akcyjna, Polkowice Dolne, PL.
(540)



Kolory znaku: biały, czarny, szary
(531) 27.5, 29.1
(510), (511) **25** obuwie.

(111) **160250** (220) 2001 07 11 (210) 238144
(151) 2005 03 07
(732) „CCC” Spółka Akcyjna, Polkowice Dolne, PL.
(540)



(531) 26.4, 26.11, 27.5
(510), (511) **25** obuwie.

(111) **160251** (220) 2001 07 13 (210) 238177
(151) 2005 02 28
(732) Herbapol-Lublin Spółka Akcyjna, Lublin, PL.
(540)



(531) 26.4, 27.5
(510), (511) **05** substancje i preparaty farmaceutyczne, preparaty chemiczne do celów farmaceutycznych, wyciągi do celów leczniczych, produkty farmaceutyczne do pielęgnacji skóry, preparaty witaminowe, preparaty do kąpieli leczniczych, preparaty medyczne do odchudzania, preparaty farmaceutyczne dla diabetyków, guma do żucia do celów leczniczych, dietetyczna żywność do celów

leczniczych, dodatki odżywcze do celów leczniczych, dietetyczne napoje do celów leczniczych, woda mineralna do celów leczniczych, nalewki do celów leczniczych, syropy do użytku farmaceutycznego, zioła i mieszanki ziołowe lecznicze, herbaty do celów leczniczych, herbaty z ziół do celów leczniczych, kadzidełka do odstraszania owadów, **30** herbaty i herbaty owocowe, chleb, płatki owsiane, płatki kukurydziane, musli, kawa, przyprawy, sosy, wyroby cukiernicze, ciastka, cukierki.

(111) **160252** (220) 2001 07 13 (210) 238181
(151) 2005 02 28
(732) Herbapol-Lublin Spółka Akcyjna, Lublin, PL.
(540)



(531) 26.4, 27.5
(510), (511) **05** substancje i preparaty farmaceutyczne, preparaty chemiczne do celów farmaceutycznych, wyciągi do celów leczniczych, produkty farmaceutyczne do pielęgnacji skóry, preparaty witaminowe, preparaty do kąpieli leczniczych, preparaty medyczne do odchudzania, preparaty farmaceutyczne dla diabetyków, guma do żucia do celów leczniczych, dietetyczna żywność do celów leczniczych, dodatki odżywcze do celów leczniczych, dietetyczne napoje do celów leczniczych, woda mineralna do celów leczniczych, nalewki do celów leczniczych, syropy do użytku farmaceutycznego, zioła i mieszanki ziołowe lecznicze, herbaty do celów leczniczych, herbaty z ziół do celów leczniczych, kadzidełka do odstraszania owadów, **30** herbaty i herbaty owocowe, chleb, płatki owsiane, płatki kukurydziane, musli, kawa, przyprawy, sosy, wyroby cukiernicze, ciastka, cukierki;

(111) **160253** (220) 2001 07 14 (210) 238274
(151) 2005 01 05
(732) Abies Spółka z o.o., Wrocław, PL.
(540) DEMYRO

(510), (511) **03** środki do mycia dla przemysłu rolnego i spożywczego, środki do czyszczenia dla przemysłu rolnego i spożywczego, preparaty do czyszczenia urządzeń i systemów rurowych, **05** środki dezynfekcyjne do celów higienicznych, środki dezynfekcyjne dla przemysłu spożywczego, środki dezynfekcyjne dla przemysłu przetwórstwa rolnego, środki do dezynfekcji urządzeń i systemów rurowych.

(111) **160254** (220) 2001 07 14 (210) 238279
(151) 2005 01 04
(732) Przedsiębiorstwo Pszczelarskie „APIPOL-KRAKÓW” Spółka z o.o., Brzączowice, PL.
(540) MIODEUS
(510), (511) **30** miody pszczele wielokwiatowe.

(111) **160255** (220) 2001 07 14 (210) 238280
(151) 2005 01 04
(732) Przedsiębiorstwo Pszczelarskie „APIPOL-KRAKÓW” Spółka z o.o., Brzączowice, PL.
(540) MIODOVIT
(510), (511) **05** dietetyczne środki medyczne oparte na naturalnym miodzie, **30** miody pszczele, miody pszczele kremowane.

(111) **160256** (220) 2001 07 14 (210) 238282
(151) 2005 01 04
(732) Przedsiębiorstwo Pszczelarskie „APIPOL-KRAKÓW” Spółka z o.o., Brzączowice, PL.
(540) MIODOLADA

(510), (511) **05** dietetyczne środki medyczne oparte na naturalnym miodzie, **30** miody pszczele, miody pszczele kremowane z czekoladą.

(111) **160257** (220) 2001 07 19 (210) 238423
(151) 2005 01 06
(732) TARKETT SOMMER S.A., Nanterre Cedex, FR.
(540) Balalux
(510), (511) **27** dywany, chodniki, maty i słomianki, linoleum i inne materiały do pokrywania podłóg, draperie (nietekstylne).

(111) **160258** (220) 2001 07 20 (210) 238591
(151) 2005 01 27
(732) PPHU „EXMET” Tomasz Kubiak, Łódź, PL.
(540) EXMET
(510), (511) **06** budowlane materiały metalowe, **12** samochody ciężarowe i osobowe i części zamienne, **19** budowlane materiały niemetalowe, **39** usługi transportowe samochodowe, przewożenie ładunków, transport i składowanie odpadów, **40** utylizacja odpadów.

(111) **160259** (220) 2001 07 20 (210) 238603
(151) 2005 01 31
(732) Zakład Opieki Stomatologicznej SAWDENT-POGOŃ Jolanta Sawczak, Bogusław Sawczak, Sosnowiec, PL.
(540)

SAWDENT - POGOŃ

(531) 27.5
(510), (511) **44** usługi stomatologiczno-chirurgiczne i ortodontyczne, usługi z zakresu radiologii.

(111) **160260** (220) 2001 07 23 (210) 238622
(151) 2005 01 20
(732) A/S Solo, Oslo, NO.
(540)



Kolory znaku: granatowy, niebieski, biały, beżowy, żółty, czerwony, pomarańczowy, zielony
(531) 1.15, 2.5, 5.7, 27.5, 29.1

(510), (511) **32** piwo, wody mineralne i wody gazowane oraz inne napoje bezalkoholowe, napoje i soki owocowe, syropy i inne preparaty do sporządzania napojów.

(111) **160261** (220) 2001 07 24 (210) 238697
(151) 2005 01 26
(732) Sociedad Anónima Via Santa Rita, Santiago, CL.
(540) SANTA RITA
(510), (511) **33** wina.

(111) **160262** (220) 2001 07 26 (210) 238861
(151) 2005 02 17
(732) Alticor Inc. (a Michigan corporation), Ada, US.
(540) PROTIQUE
(510), (511) **03** preparaty do pielęgnacji włosów, włączając szampony, odżywki do włosów, pianki i lakiery do włosów, szampony przeciwłupieżowe.

(111) **160263** (220) 2001 07 30 (210) 238966
(151) 2005 02 14
(732) Bribrend b.v., Zoetermeer, NL.
(540) GR`NVANG
(510), (511) **29** margaryny z olejów roślinnych; jadalne oleje i tłuszcze.

(111) **160264** (220) 2001 07 31 (210) 239000
(151) 2005 01 03
(732) Rockwell International Corporation, Milwaukee, US.
(540) ROCKWELL AUTOMATION
(510), (511) **09** regulatory elektryczne i elektroniczne, systemy elektryczne i elektroniczne, wyposażenie i komponenty do regulatorów i systemów elektrycznych i elektronicznych, elektroniczne napędy do silników elektrycznych, czujniki pomiarowe, oprogramowanie i sprzęt komputerowy.

(111) **160265** (220) 2001 07 31 (210) 239001
(151) 2004 12 29
(732) Rockwell International Corporation, Milwaukee, US.
(540) ROCKWELL AUTOMATION
(510), (511) **07** podpory wału, wieszaki wału, łożyska, sprzęgła wałowe, pierścienie, sprzęgła, koła zębate, koła pasowe klinowe, koła łańcuchowe, koła pasowe, maszyny podnoszące i przenoszące, maszyny do przenoszenia mocy, silniki elektryczne, części zamienne.

(111) **160266** (220) 2001 08 08 (210) 239352
(151) 2005 01 12
(732) EUROCASH Spółka z o.o., Poznań, PL.
(540) Volcano
(510), (511) **32** piwo, wody mineralne i gazowane oraz inne napoje bezalkoholowe, napoje owocowe i soki owocowe, syropy i inne produkty do produkcji napojów.

(111) **160267** (220) 2001 08 09 (210) 239398
(151) 2005 02 11
(732) HEXAL POLSKA Spółka z o.o., Warszawa, PL.
(540) neurex
(510), (511) **05** leki, wyroby farmaceutyczne.

(111) **160268** (220) 2001 08 14 (210) 239644
(151) 2005 01 26
(732) Towarzystwo Wzgórz Strzeleńskich, Strzelin, PL.
(540)



Kolory znaku: żółty, zielony, niebieski, czarny, biały
(531) 6.1, 27.5, 29.1
(510), (511) **16** książki, gazety, magazyny, **25** bielizna.

(111) **160269** (220) 2001 08 17 (210) 239677
(151) 2005 02 24
(732) Intelsat, Ltd. (a Bermuda corporation), Hamilton BM 09, BM.
(540)

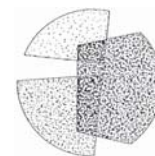

(531) 26.2, 26.13, 27.5
(510), (511) **38** usługi łącznościowe świadczone drogą satelitarną.

(111) **160270** (220) 2001 08 17 (210) 239720
 (151) 2005 01 06
 (732) Przedsiębiorstwo Produkcyjno-Handlowo-Usługowe „ORPAK”
 ORBASZEWSKI I SYN Spółka Jawna, Szpiegowo, PL.
 (540)



Kolory znaku: niebieski, czerwony, żółty, biały
 (531) 26.3, 26.4, 26.7, 27.5, 29.1
 (510), (511) **16** tektura falista, tektura falista powlekana, opakowa-
 nia z tektury falistej, worki, tacki, wkłady foliowe do opakowań.

(111) **160271** (220) 2001 08 17 (210) 239727
 (151) 2005 01 03
 (732) Przedsiębiorstwo Pszczelarskie „APIPOL - KRAKÓW”
 Spółka z o.o., Brzączowice, PL.
 (540) APIMELLO
 (510), (511) **05** dietetyczne środki medyczne oparte na naturalnym
 miodzie, **30** miody pszczele wielokwiatowe, miody pszczele kre-
 mowane z czekoladą.

(111) **160272** (220) 2001 08 17 (210) 239728
 (151) 2005 01 03
 (732) Przedsiębiorstwo Pszczelarskie „APIPOL - KRAKÓW”
 Spółka z o.o., Brzączowice, PL.
 (540) APIMEL
 (510), (511) **05** dietetyczne środki medyczne oparte na naturalnym
 miodzie, **30** miody pszczele wielokwiatowe, miody pszczele kre-
 mowane z czekoladą.

(111) **160273** (220) 2001 08 21 (210) 239864
 (151) 2005 01 10
 (732) Vogel Verlag und Druck GmbH & Co. KG, Würzburg, DE.
 (540)

MM.biz

(531) 27.5
 (510), (511) **09** nagrane i nienagrane nośniki danych wszelkiego ro-
 dzaju, oprogramowanie, **16** materiały drukowane, w szczególności pe-
 riodyki specjalistyczne, raporty i biuletyny informacyjne w specjalisty-
 cznych dziedzinach, dla przemysłu, rzemiosła i handlu, **41** publikowa-
 nie w zakresie mediów drukowanych i elektronicznych.

(111) **160274** (220) 2001 08 23 (210) 240010
 (151) 2005 01 06 (441) 2002 02 25
 (732) ING Bank Śląski Spółka Akcyjna, Katowice, PL.
 (540) konto lew
 (510), (511) **36** usługi w zakresie: bankowości, finansów, ana-
 liz kredytowych i finansowych, deponowania papierów i przed-
 miotów wartościowych, doradztwa w sprawach finansowych, in-
 formacji bankowej, lokat kapitałowych, inwestycji kapitałowych, kre-
 dytowania, pośrednictwa finansowego, powiernictwa finansowe-
 go, finansowania pożyczek, transakcji finansowych, transferu ele-
 ktronicznego środków finansowych, zarządzania finansami.

(111) **160275** (220) 2001 08 23 (210) 240011
 (151) 2005 01 06 (441) 2002 02 25
 (732) ING Bank Śląski Spółka Akcyjna, Katowice, PL.
 (540) lwie konto

(510), (511) **36** usługi w zakresie: bankowości, finansów, ana-
 liz kredytowych i finansowych, deponowania papierów i przed-
 miotów wartościowych, doradztwa w sprawach finansowych, in-
 formacji bankowej, lokat kapitałowych, inwestycji kapitałowych, kre-
 dytowania, pośrednictwa finansowego, powiernictwa finansowe-
 go, finansowania pożyczek, transakcji finansowych, transferu ele-
 ktronicznego środków finansowych, zarządzania finansami.

(111) **160276** (220) 2001 08 23 (210) 240012
 (151) 2005 01 06 (441) 2002 02 25
 (732) ING Bank Śląski Spółka Akcyjna, Katowice, PL.
 (540) bankowy lew
 (510), (511) **36** usługi w zakresie: bankowości, finansów, ana-
 liz kredytowych i finansowych, deponowania papierów i przed-
 miotów wartościowych, doradztwa w sprawach finansowych, in-
 formacji bankowej, lokat kapitałowych, inwestycji kapitałowych, kre-
 dytowania, pośrednictwa finansowego, powiernictwa finansowe-
 go, finansowania pożyczek, transakcji finansowych, transferu ele-
 ktronicznego środków finansowych, zarządzania finansami.

(111) **160277** (220) 2001 08 23 (210) 240013
 (151) 2005 01 06 (441) 2002 02 25
 (732) ING Bank Śląski Spółka Akcyjna, Katowice, PL.
 (540) rachunek z lwem
 (510), (511) **36** usługi w zakresie: bankowości, finansów, ana-
 liz kredytowych i finansowych, deponowania papierów i przed-
 miotów wartościowych, doradztwa w sprawach finansowych, in-
 formacji bankowej, lokat kapitałowych, inwestycji kapitałowych, kre-
 dytowania, pośrednictwa finansowego, powiernictwa finansowe-
 go, finansowania pożyczek, transakcji finansowych, transferu ele-
 ktronicznego środków finansowych, zarządzania finansami.

(111) **160278** (220) 2001 08 23 (210) 240014
 (151) 2005 01 06 (441) 2002 02 25
 (732) ING Bank Śląski Spółka Akcyjna, Katowice, PL.
 (540) kredyt z lwem
 (510), (511) **36** usługi w zakresie: bankowości, finansów, ana-
 liz kredytowych i finansowych, deponowania papierów i przed-
 miotów wartościowych, doradztwa w sprawach finansowych, in-
 formacji bankowej, lokat kapitałowych, inwestycji kapitałowych, kre-
 dytowania, pośrednictwa finansowego, powiernictwa finansowe-
 go, finansowania pożyczek, transakcji finansowych, transferu ele-
 ktronicznego środków finansowych, zarządzania finansami.

(111) **160279** (220) 2001 08 23 (210) 240027
 (151) 2005 01 06 (441) 2002 02 25
 (732) POLomarket Sp.z o.o., Giebni, PL.
 (540)



Kolory znaku: biały, czerwony, żółty, czarny, jasno-brązowy,
 zielony, ciemno-pomarańczowy, granatowy, ciemno-żółty, brązowy,
 kremowy, fioletowy
 (531) 5.7, 27.5, 29.1
 (510), (511) **32** napoje niegazowane wielowocowe, wody mine-
 ralne, wody gazowane i niegazowane oraz inne napoje bezalkoho-
 lowe, napoje z soków i koncentratów owocowych, soki owocowe,
 nektary owocowe i syropy owocowe.

(111) **160280** (220) 2001 08 23 (210) 240028
 (151) 2005 01 14 (441) 2002 02 25
 (732) POLOmarket Spółka z o.o., Giebnią, PL.
 (540)



Kolory znaku: biały, jasno granatowy
 (531) 2.3, 3.4, 27.5, 29.1
 (510), (511) **29** mleko.

(111) **160281** (220) 1999 02 18 (210) 198227
 (151) 2005 02 04
 (732) New Yorker S.H.K Jeans GmbH,
 Braunschweig/Brunswick, DE.
 (540)



Kolory znaku: czerwony
 (531) 27.5, 29.1
 (510), (511) **03** kosmetyki, środki perfumeryjne, mydła, środki czyszczące, polejujące i ścierające, środki wybielające i inne substancje stosowane w praniu, **09** urządzenia do nagrywania, transmisji lub reprodukcji dźwięku lub obrazu, automaty sprzedające i mechanizmy do urządzeń uruchamiane przez wrzucenie monety, kasy sklepowe, maszyny liczące, komputery, części do komputerów, urządzenia peryferyjne do komputerów, magnetyczne nośniki danych, **14** wyroby jubilerskie, biżuteria, kamienie szlachetne i półszlachetne, zegarki, zegary, przyrządy zegarmistrzowskie, **18** wyroby ze skóry i imitacji skóry: torby podróżne i turystyczne, torebki, tornistry szkolne, walizy, aktówki, plecaki, kufry, nesesery, portfele, portmonetki, sakiewki, etui na klucze, **25** odzież: apaszki, bluzki, koszule, T-shirty, bluzy, dziewiarstwo, fartuchy, okrycia wierzchnie, kamizelki, kombinezony, krawaty, marynarki, mundury, swetry, odzież ze skóry i imitacji skóry, spodnie, spodenki, spódnice, kostiumy - ubrania, wyprawki dziecięce, odzież sportowa i gimnastyczna, bielizna osobista, pończochy, rajstopy, skarpetki, szlafroki, podomki, piżamy, obuwie, nakrycia głowy, szaliki, rękawice, **26** artykuły pasmanteryjne (z wyjątkiem nici), sztuczne kwiaty, **28** sprzęt do gier i dyscyplin sportowych, sprzęt wędkarski, ozdoby choinkowe, gry i zabawki, **32** wody mineralne i gazowane oraz inne napoje bezalkoholowe, napoje owocowe i soki owocowe, piwo, syropy i inne produkty do produkcji napojów.

(111) **160282** (220) 2001 08 23 (210) 240032
 (151) 2005 01 14 (441) 2002 02 25
 (732) Pharmacia & Upjohn Company (Delaware corporation),
 Peapack, US.
 (540) VYKTRA
 (510), (511) **05** preparaty farmaceutyczne stosowane w leczeniu chorób zakaźnych, bólu, zapaleń, chorób układu krążenia, chorób onkologicznych, okulistycznych oraz zaburzeń centralnego układu nerwowego.

(111) **160283** (220) 2001 08 27 (210) 240083
 (151) 2004 12 29 (441) 2002 03 11
 (732) MEDIVET TROJANEK - SZEREMENT Spółka Jawna,
 Śrem, PL.

(540)

Oxy-med 50

Kolory znaku: biały, czarny, pomarańczowy
 (531) 27.5, 29.1
 (510), (511) **05** leki dla zwierząt.

(111) **160284** (220) 2001 08 27 (210) 240106
 (151) 2005 01 25 (441) 2002 03 11
 (732) WAWEL Spółka Akcyjna, Kraków, PL.
 (540)



Kolory znaku: złoty
 (531) 27.5, 29.1
 (510), (511) **30** słodycze, cukierki, czekoladki.

(111) **160285** (220) 2001 08 27 (210) 240108
 (151) 2005 01 25 (441) 2002 03 11
 (732) WAWEL S.A., Kraków, PL.
 (540)



Kolory znaku: żółty, biały, różowy, szary
 (531) 27.5, 29.1
 (510), (511) **30** słodycze, cukierki, czekoladki, batoniki.

(111) **160286** (220) 2001 08 27 (210) 240110
 (151) 2004 12 28 (441) 2002 03 11
 (732) Cywilno-Wojskowy Klub Sportowy „RESOVIA”,
 Rzeszów, PL.
 (540)



Kolory znaku: zielony, czerwony, biały, czarny, granatowy
 (531) 24.1, 27.5, 29.1
 (510), (511) **35** marketing, rozpowszechnianie materiałów reklamowych, **39** usługi biur turystycznych bez rezerwacji miejsc noclegowych, przewóz osób i rzeczy transportem samochodowym, wynajem parkingów i garaży, **41** organizacja imprez sportowych, prowadzenie kursów edukacyjnych, nauka jazdy, wypożyczanie płyt i kaset.

(111) **160287** (220) 2001 08 27 (210) 240160
 (151) 2005 01 20 (441) 2002 03 11
 (732) Blue Collar Records, Inc., Orlando, US.
 (540) CREED
 (510), (511) **41** usługi rozrywkowe, przedstawienia i występy z muzyką rock 'n' roll.

(111) **160288** (220) 2001 09 05 (210) 240395
 (151) 2005 02 21 (441) 2002 03 11
 (732) Intelsat, Ltd.(a Bermuda corporation), Hamilton, BM.
 (540) INTELSAT
 (510), (511) **38** usługi łącznościowe świadczone drogą satelitarną.

(111) **160289** (220) 2001 09 06 (210) 240408
 (151) 2005 02 14 (441) 2002 03 11
 (732) SPOIW-CANDI Jerzy Markiewicz - Leszek Markiewicz
 Spółka Jawna, Siedlec, PL.
 (540)



Kolory znaku: złoty, czarny, czerwony
 (531) 11.3, 24.1, 24.9, 27.5, 29.1
 (510), (511) **33** napoje alkoholowe.

(111) **160290** (220) 2001 09 07 (210) 240456
 (151) 2005 02 11 (441) 2002 03 11
 (732) Firma Cukiernicza „Solidarność” Spółka z o.o., Lublin, PL.
 (540)

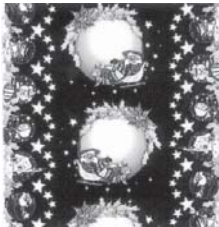

(531) 1.1, 2.1, 5.13, 18.1, 21.1, 25.1, 25.7
 (510), (511) **30** wyroby cukiernicze, wyroby czekoladowe, galante-
 ria czekoladowa, słodycze, ciastka, ciasteczka, produkty zbożowe.

(111) **160291** (220) 2001 09 07 (210) 240457
 (151) 2005 02 11 (441) 2002 03 11
 (732) Firma Cukiernicza „Solidarność” Spółka z o.o., Lublin, PL.
 (540)



(531) 5.13, 13.1, 21.1, 25.1, 25.7
 (510), (511) **30** wyroby cukiernicze, wyroby czekoladowe, galante-
 ria czekoladowa, słodycze, ciastka, ciasteczka, produkty zbożowe.

(111) **160292** (220) 2001 09 07 (210) 240458
 (151) 2005 02 21 (441) 2002 03 11
 (732) Firma Cukiernicza „Solidarność” Sp.z o.o., Lublin, PL.
 (540)



(531) 2.1, 25.1, 27.5
 (510), (511) **30** wyroby cukiernicze, wyroby czekoladowe, galante-
 ria czekoladowa, słodycze, ciastka, ciasteczka, produkty zbożowe.

(111) **160293** (220) 2001 09 07 (210) 240476
 (151) 2005 02 11 (441) 2002 03 11
 (732) Dow AgroSciences LLC, Indianapolis, US.
 (540) SPINTOR
 (510), (511) **05** pestycydy, preparaty do zwalczania szkodników,
 fungicydy, herbicydy i insektycydy.

(111) **160294** (220) 2001 09 07 (210) 240482
 (151) 2005 02 28 (441) 2002 03 11
 (732) DePuy, Inc (a Delaware corporation), Warsaw, US.
 (540) TEMPFIX
 (510), (511) **10** urządzenia medyczne i ortopedyczne, włączając
 urządzenia ortopedyczne do nastawiania pękniętych i złamanych
 kości.

(111) **160295** (220) 2001 09 07 (210) 240483
 (151) 2005 02 28 (441) 2002 03 11
 (732) DePuy, Inc. (a Delaware corporation), Warsaw, US.
 (540) LCS
 (510), (511) **10** urządzenia medyczne i artykuły ortopedyczne,
 włączając implanty kolan oraz odnośne części i akcesoria.

(111) **160296** (220) 2001 09 07 (210) 240484
 (151) 2005 02 28 (441) 2002 03 11
 (732) Japan Tobacco Inc., Tokio, JP.
 (540)



Kolory znaku: czerwony, biały, złoty
 (531) 25.1, 26.11, 27.5, 29.1
 (510), (511) **34** papierosy, tytoń surowy i przetworzony, artykuły
 dla palaczy oraz zapalki.

(111) **160297** (220) 2001 09 10 (210) 240519
 (151) 2005 02 28 (441) 2002 03 11
 (732) Przedsiębiorstwo Handlowo-Wytwórcze „POSTI” Spółka
 Akcyjna, Warszawa, PL.
 (540) sekrety herbaty
 (510), (511) **05** herbata z ziół, herbata lecznicza, **30** herbata.

(111) **160298** (220) 2001 09 10 (210) 240528
 (151) 2005 02 08 (441) 2002 03 11
 (732) Stowarzyszenie Fryzjerów Polskich „INTERCOIFFURE
 POLSKA”, Bydgoszcz, PL.
 (540)



Kolory znaku: niebieski, złoty, biały
 (531) 1.1, 1.5, 26.3, 27.5, 29.1
 (510), (511) **44** usługi fryzjerskie, kosmetyczne, salony fryzjer-
 skie, kosmetyczno-fryzjerskie.

(111) **160299** (220) 2001 09 10 (210) 240563
 (151) 2005 02 18 (441) 2002 03 11
 (732) The Procter & Gamble Company, Cincinnati, US.
 (540) ICEROCK
 (510), (511) **03** mydła, środki perfumeryjne, olejki eteryczne, kosmetyki, środki do czyszczenia zębów, preparaty do pielęgnacji włosów, preparaty do czyszczenia, pielęgnacji i upiększania skóry, owłosionej skóry głowy i włosów, środki przeciw poceniu się i dezodoranty do użytku osobistego.

(111) **160300** (220) 2001 09 10 (210) 240572
 (151) 2005 02 18 (441) 2002 03 11
 (732) Wyeth, Madison, US.
 (540) INJEXUS
 (510), (511) **05** preparaty farmaceutyczne wspomagające wzrost komórek kostnych.

(111) **160301** (220) 1999 02 08 (210) 197607
 (151) 2005 02 04
 (732) New Yorker S.H.K Jeans GmbH, Braunschweig/Brunswick, DE.
 (540) new yorker
 (510), (511) **03** kosmetyki, środki perfumeryjne, mydła, środki czyszczące, polerujące i ścierające, środki wybielające i inne substancje stosowane w praniu, **09** urządzenia do nagrywania, transmisji lub reprodukcji dźwięku lub obrazu, automaty sprzedające i mechanizmy do urządzeń uruchamiane przez wrzucenie monety, kasy sklepowe, maszyny liczące, komputery, części do komputerów, urządzenia peryferyjne do komputerów, magnetyczne nośniki danych, **14** wyroby jubilerskie, biżuteria, kamienie szlachetne i półszlachetne, zegarki, zegary, przyrządy zegarmistrzowskie, **18** wyroby ze skóry i imitacji skóry: torby podróżne i turystyczne, torebki, tornistry szkolne, walizy, aktówki, plecaki, kufry, nesesery, portfele, portmonetki, sakiewki, etui na klucze, **25** odzież: apaszki, bluzki, koszule, T-shirty, bluzy, dziewiarstwo, fartuchy, okrycia wierzchnie, kamizelki, kombinezony, krawaty, marynarki, mundury, swetry, odzież ze skóry i imitacji skóry, spodnie, spodenki, spódnice, kostiumy - ubrania, wyprawki dziecięce, odzież sportowa i gimnastyczna, bielizna osobista, pończochy, rajstopy, skarpetki, szlafroki, podomki, piżamy, obuwie, nakrycia głowy, szaliki, rękawice, **26** artykuły pasmanteryjne (z wyjątkiem nici), sztuczne kwiaty, **28** sprzęt do gier i dyscyplin sportowych, sprzęt wędkarski, ozdoby choinkowe, gry i zabawki, **32** wody mineralne i gazowane oraz inne napoje bezalkoholowe, napoje owocowe i soki owocowe, piwo, syropy i inne produkty do produkcji napojów.

(111) **160302** (220) 2001 01 25 (210) 230610
 (151) 2004 10 27
 (732) CREATIVE INNOVATIONS LTD Spółka z o.o., Warszawa, PL.
 (540)



(531) 27.5
 (510), (511) **20** meble, lustra, ramki obrazowe, wyroby (nie ujęte w innych klasach) z drewna, korka, trzciny, wikliny, rogu, kości słoniowej, fiszbinów, muszli, bursztynu, macicy perłowej, sepiolitu, imitacji tych surowców lub z tworzyw sztucznych, **28** gry i zabawki, artykuły sportowe i gimnastyczne nie ujęte w innych klasach, ozdoby choinkowe, **39** transport, pakowanie i składowanie towarów, organizowanie podróży.

(111) **160303** (220) 2001 03 21 (210) 233241
 (151) 2005 01 12

(732) Przedsiębiorstwo Gospodarki Komunalnej Sp. z o.o., Koszalin, PL.
 (540)



Kolory znaku: czarny, czerwony, biały
 (531) 3.7, 11.7, 29.1

(510), (511) **06** pojemniki metalowe na śmieci oraz na odpady szklane i z tworzyw sztucznych, **20** pojemniki na śmieci oraz odpady, niemetalowe, zbiorniki niemetalowe i nie murowane, **37** usługi w zakresie sprzątania ulic, placów i parkingów, polewania i zraszania ulic, placów i skwerów, dezynfekcja śmietników i pojemników na śmieci, tankowanie pojazdów samochodowych gazem, **39** usługi w zakresie transportu i składowania odpadów, transport sanitarny, usługi transportu oraz wywożenia nieczystości stałych i płynnych, dostawa gazu w butlach, **40** niszczenie odpadów, przetwarzanie odpadów, recykling odpadków i odpadów, **43** prowadzenie pensjonatów dla zwierząt, **44** usługi w zakresie pielęgnacji zieleni miejskiej, **45** usługi pogrzebowe, kremacja.

(111) **160304** (220) 2001 04 11 (210) 234368
 (151) 2004 11 02
 (732) „La Chanson” Spółka z o.o., Poznań, PL.
 (540) la decore

(510), (511) **25** odzież damska, bielizna osobista: koszulki, biustonosze, majtki, gorsety, gorseciki, pończochy, skarpetki, rajstopy, rajtuzy, kostiumy i płaszcze kąpielowe, piżamy, spodenki, szorty, szlafroki, artykuły dziewiarskie, odzież męska, bielizna osobista: koszulki, majtki, kalesony, skarpetki, kąpielówki i płaszcze kąpielowe, piżamy, spodenki, szorty, szlafroki, artykuły dziewiarskie, odzież dziecięca, bielizna osobista: koszulki, majtki, rajstopy, rajtuzy, skarpetki, kostiumy i płaszcze kąpielowe, piżamy, spodenki, szorty, szlafroki, artykuły dziewiarskie.

(111) **160305** (220) 2001 04 27 (210) 234986
 (151) 2004 11 02
 (732) Bank Handlowy w Warszawie S.A., Warszawa, PL.
 (540)

INT@R BIZNES

Kolory znaku: granatowy, czerwony
 (531) 27.5, 29.1

(510), (511) **36** usługi finansowe, usługi w zakresie gromadzenia środków i ich lokowania, usługi bankowe.

(111) **160306** (220) 2001 04 27 (210) 234988
 (151) 2004 11 02
 (732) BANK HANDLOWY w WARSZAWIE Spółka Akcyjna, Warszawa, PL.
 (540)



Kolory znaku: czerwony
 (531) 27.5, 29.1

(510), (511) **36** usługi finansowe, usługi w zakresie gromadzenia środków i ich lokowania, usługi bankowe.

(111) **160307** (220) 2001 04 27 (210) 234989
 (151) 2004 11 02
 (732) SSL Products Limited, Knutsford, GB.
 (540) ADAPTA
 (510), (511) **25** obuwie, podeszwy, zelówki oraz wyściółki do obuwia.

(111) **160308** (220) 2001 04 26 (210) 235021
 (151) 2004 12 01
 (732) „BATCAR” S.C. Krzysztof Pawluć, Bogdan Tyliścak, Zielona Góra, PL.
 (540)



Kolory znaku: niebieski, szary, ciemnoszary, czerwony, czarny
 (531) 9.1, 24.17, 27.5, 29.1
 (510), (511) **01** roztwory zapobiegające tworzeniu się piany w akumulatorach, płyny do odsiarczania akumulatorów, ogniwa galwaniczne, woda do ładowania akumulatorów, **04** olej napędowy, oleje do smarowania, oleje silnikowe, smary, **12** alarmy antywłamaniowe, amortyzatory, bagażniki do pojazdów, błotniki, dachy opuszczane w samochodach, dętki, drażki, hamulce i ich części, kierownice, koła pojazdów, łańcuchy przeciwpoślizgowe, mechanizmy napędu do pojazdów lądowych, ogumienie, opony, pojazdy i ich wyposażenie oraz części, tapicerka samochodowa, osłony przeciwsłoneczne do samochodów.

(111) **160309** (220) 2001 05 07 (210) 235241
 (151) 2005 01 26
 (732) BOMEX Spółka z o.o., Lubenia, PL.
 (540) bomex

(510), (511) **29** buliony, chrupki, flaki, grzyby konserwowane, galaretki jadalne, kielbasy, konfitury, korniszony, mięso, mięso drobiowe, mięso konserwowane, owoce południowe, owoce konserwowane w alkoholu, pasztety, potrawy na bazie ryb, rybne konserwy, konserwy jarzynowo-mięsne, sałatki, warzywa konserwowane, zupy jarzynowe, żywność solona, **32** esencje do produkcji napojów, wody mineralne i gazowane, napoje bezalkoholowe, syropy do napojów, piwo, napoje owocowe, napoje z soków warzywnych, soki owocowe, wyciągi z owoców bezalkoholowe, **33** brandy, esencje alkoholowe, likiery, napoje alkoholowe, spirytus, wina, wyciągi alkoholowe z owoców.

(111) **160310** (220) 2001 06 04 (210) 236471
 (151) 2004 12 08
 (732) „AMBRA” Spółka Akcyjna, Warszawa, PL.
 (540) ROZWÓDKA
 (510), (511) **33** napoje alkoholowe, wina, wódki, likiery.

(111) **160311** (220) 2002 06 17 (210) 251690
 (151) 2005 01 11 (441) 2002 12 30
 (732) „SYNDYKAT” Marek Frydlewski, Michał Piotrowski Spółka Jawna, Łódź, PL.
 (540) MASS
 (510), (511) **24** tkaniny, materiały, **25** odzież, bielizna, ubrania, odzież sportowa, przeciwdeszczowa, obuwie, nakrycia głowy, bielizna osobista, kąpielowa, sportowa.

(111) **160312** (220) 2004 01 14 (210) 274933
 (151) 2005 01 11 (441) 2004 04 19
 (732) PORTA KMI POLAND Sp. z o.o., Bolszewo, PL.

(540)



Kolory znaku: biały, zielony
 (531) 26.4.2, 27.5.1, 29.1.3
 (510), (511) **06** drzwi metalowe, drzwi zewnętrzne, drzwi przeciwpożarowe, ościeżnice i skrzydła drzwiowe metalowe, **19** niemetalowe drzwi płycinowe, tłoczone, pełne i przeszklone do mieszkań, domów, biur, ościeżnice, skrzydła drzwiowe, niemetalowe, drzwi z izolacją akustyczną do hoteli, biur, domów wczasowych, pensjonatów, szpitali, niemetalowe.

(111) **160313** (220) 2001 07 04 (210) 237755
 (151) 2004 12 02
 (732) Profit English Centrum Nauki Języka Angielskiego Metodą Callana Grzegorz Byczek, Tomasz Byczek, Gorlice, PL.
 (540) Profit English
 (510), (511) **41** kursy językowe.

(111) **160314** (220) 2001 07 20 (210) 238598
 (151) 2005 01 20
 (732) Polska Sieć Autobusowa Spółka Akcyjna, Toruń, PL.
 (540) OKEJKA
 (510), (511) **39** transport autobusowy, informacja o transporcie, usługi świadczone przez kierowców, wynajmowanie miejsc na parkingu, parkowanie samochodów, biura turystyczne z wyjątkiem rezerwacji hoteli i pensjonatów, organizowanie podróży, organizowanie wycieczek, rezerwowanie miejsc na wycieczki, wypożyczanie pojazdów, usługi taksówkowe, usługi kurierskie, dostarczanie paczek, pośrednictwo transportowe, wynajmowanie powierzchni na salony samochodowe.

(111) **160315** (220) 2001 08 13 (210) 239601
 (151) 2005 01 28
 (732) Zakłady Chemiczne „ORGANIKA-SARZYNA” Spółka Akcyjna, Nowa Sarzyna, PL.
 (540) faworyt
 (510), (511) **01** środki grzybobójcze, środki regulujące wzrost roślin, zaprawy do nasion, **05** pestycydy, środki chwastobójcze.

(111) **160316** (220) 2001 08 17 (210) 239740
 (151) 2005 01 20
 (732) Fabryka Sprzętu Elektrotechnicznego „KONTAKT” S.A., Czechowice-Dziedzice, PL.
 (540)



Kolory znaku: biały, granatowy
 (531) 24.15, 27.1, 27.5, 29.1
 (510), (511) **09** bezpieczniki elektryczne, elektryczne dzwonki do drzwi, przyciski do dzwonek, elektryczne złącza do przewodów, puszkę przełącznikowe, puszkę rozgałęzieniowe, regulatory światła, wtyczki, gniazdko elektryczne, gniazdko wtyczkowe, wyłączniki elektryczne, wykrywacze, detektory, **11** oprawki do lamp elektrycznych, **20** umocowania kabli.

(111) **160317** (220) 2001 08 17 (210) 239741
 (151) 2005 01 20

(732) Fabryka Sprzętu Elektrotechnicznego „KONTAKT” S.A., Czechowice-Dziedzice, PL.

(540)

KONTAKT

Kolory znaku: granatowy, biały

(531) 27.5, 29.1

(510), (511) **09** bezpieczniki elektryczne, elektryczne dzwonki do drzwi, przyciski do dzwonków, elektryczne złącza do przewodów, puszkę przełącznikowe, puszkę rozgałęzieniowe, regulatory światła, wtyczki, gniazdko elektryczne, gniazdko wtyczkowe, wyłączniki elektryczne, wykrywacze, detektory, **11** oprawki do lamp elektrycznych, **20** umocowania kabli.

(111) **160318** (220) 2001 11 12 (210) 241301
(151) 2005 01 26 (441) 2002 05 20

(732) Restauracja „EWA ZAPRASZA” Ewa Dmochowska, Sasino, PL.

(540) RESTAURACJA „EWA ZAPRASZA”

(510), (511) **43** prowadzenie restauracji.

(111) **160319** (220) 2001 09 10 (210) 240574
(151) 2005 02 18 (441) 2002 03 11

(732) Wyeth, Madison, US.

(540) INJEXXET

(510), (511) **05** preparaty farmaceutyczne wspomagające wzrost komórek kostnych.

(111) **160320** (220) 2001 09 10 (210) 240576
(151) 2005 02 18 (441) 2002 03 11

(732) Wyeth, Madison, US.

(540) INJECTOSS

(510), (511) **05** preparaty farmaceutyczne wspomagające wzrost komórek kostnych.

(111) **160321** (220) 2001 09 11 (210) 240599
(151) 2005 02 11 (441) 2002 03 25

(732) Wyeth, Madison, US.

(540) INJEXXA

(510), (511) **05** preparaty farmaceutyczne wspomagające wzrost komórek kostnych.

(111) **160322** (220) 2001 09 20 (210) 240894
(151) 2005 03 11 (441) 2002 03 25

(732) EARLY STAGE Joanna Jackowska, Warszawa, PL.

(540) Early Stage

(510), (511) **41** nauczanie języka angielskiego, warsztaty teatralne.

(111) **160323** (220) 2001 09 24 (210) 241021
(151) 2005 03 01 (441) 2002 03 25

(732) PRO-TRANS Maciej Sobieszek, Warszawa, PL.

(540)

PRO-TRANS

Kolory znaku: niebieski, biały

(531) 27.5, 29.1

(510), (511) **35** prowadzenie usług agencji importowo-exportowej, usługi w zakresie prowadzenia hurtowni i sklepu z artykułami zapewniającymi bezpieczeństwo ładunków w czasie transportu; maty antypoślizgowe, poduszki powietrzne, belki zaporowe, drążki rozporające, pochłaniacze wilgoci, folie antykorozyjne i typu stretch, blokady poziome i pionowe, pasy transportowe, łańcuchy, kątowniki,

kurtyny i kaptury termoizolacyjne, wskaźniki wstrząsów, przechylów, temperatury i wilgotności, **39** usługi w zakresie transportu towarów na rzecz osób trzecich, usługi w zakresie pasażerskiego transportu samochodowego, wynajmu samochodów osobowych i ciężarowych.

(111) **160324** (220) 2001 10 03 (210) 241403
(151) 2005 02 18 (441) 2002 04 08

(732) Dr. August Oetker Nahrungsmittel KG, Bielefeld, DE.

(540) kopiec kreta

(510), (511) **30** wyroby cukiernicze, ciasta w proszku, desery w proszku, polewy do ciast, kremy do ciast w proszku.

(111) **160325** (220) 2001 10 03 (210) 241404
(151) 2005 02 18 (441) 2002 04 08

(732) Dr. August Oetker Nahrungsmittel KG, Bielefeld, DE.

(540) Kilimandżaro

(510), (511) **30** wyroby cukiernicze, ciasta w proszku, desery w proszku, polewy do ciast, kremy do ciast w proszku.

(111) **160326** (220) 2001 10 05 (210) 241477
(151) 2005 02 23 (441) 2002 04 08

(732) Imperial Chemical Industries plc., Londyn, GB.

(540) GARDEN SHADES

(510), (511) **02** farby, pokosty, lakiery, środki zapobiegające korozji i zabezpieczające drewno, barwniki, zaprawy zawarte w tej klasie, żywice naturalne, bejce, barwniki do drewna.

(111) **160327** (220) 2001 10 08 (210) 241522
(151) 2005 02 02 (441) 2002 04 22

(732) Firma Produkcyjno-Handlowo-Usługowa Wojciech

Bogucki, Zawisty, PL.

(540)



Kolory znaku: żółty, czerwony, granatowy

(531) 26.1, 27.5, 29.1

(510), (511) **30** makaron.

(111) **160328** (220) 2001 10 09 (210) 241569
(151) 2005 02 16 (441) 2002 04 22

(732) IVAX Pharma Poland Sp. z o.o., Warszawa, PL.

(540) LORAVIN

(510), (511) **05** produkty farmaceutyczne, weterynaryjne i sanitarne, substancje dietetyczne do celów leczniczych, żywność dla niemowląt, plastry, materiały opatrunkowe, materiały do plombowania zębów, woski dentystyczne, środki odkażające, środki do zwalczania robactwa, fungicydy, herbicydy.

(111) **160329** (220) 2001 10 09 (210) 241573
(151) 2005 02 15 (441) 2002 04 22

(732) GeneMedix plc, Newmarket, GB.

(540) ILEUSTIM

(510), (511) **05** preparaty farmaceutyczne.

(111) **160330** (220) 2001 10 09 (210) 241574
(151) 2005 02 15 (441) 2002 04 22

(732) GeneMedix plc, Newmarket, GB.

(540) NEUSTIM

(510), (511) **05** preparaty farmaceutyczne.

(111) **160331** (220) 2001 10 09 (210) 241575
 (151) 2005 02 16 (441) 2002 04 22
 (732) GeneMedix plc, Newmarket, GB.
 (540) EPOSTIM
 (510), (511) **05** preparaty farmaceutyczne.

(111) **160332** (220) 2001 10 09 (210) 241576
 (151) 2005 02 15 (441) 2002 04 22
 (732) GeneMedix plc, Newmarket, GB.
 (540) ALFASTIM
 (510), (511) **05** preparaty farmaceutyczne do leczenia raka oraz zapalenia wątroby.

(111) **160333** (220) 2001 10 09 (210) 241577
 (151) 2005 02 15 (441) 2002 04 22
 (732) GeneMedix plc, Newmarket, GB.
 (540)

GMX
 GeneMedix

(531) 27.5
 (510), (511) **05** preparaty farmaceutyczne.

(111) **160334** (220) 2001 10 09 (210) 241579
 (151) 2005 02 14 (441) 2002 04 22
 (732) AstraZeneca AB, Södertälje, SE.
 (540) SORBIFER DURULES
 (510), (511) **05** preparaty i substancje farmaceutyczne.

(111) **160335** (220) 2001 10 12 (210) 241712
 (151) 2005 02 11 (441) 2002 04 22
 (732) LEROY MERLIN PARTICIPATIONS, Lezennes, FR.
 (540) SYSTEC
 (510), (511) **09** odzież i obuwie chroniące przed wypadkami, napromieniowaniem i ogniem.

(111) **160336** (220) 2001 10 12 (210) 241714
 (151) 2005 02 11 (441) 2002 04 22
 (732) Anquilla Rums Limited, Road Bay, AI.
 (540) PYRAT
 (510), (511) **33** destylowane wyroby spirytusowe, rum.

(111) **160337** (220) 2001 10 16 (210) 241785
 (151) 2005 02 28 (441) 2002 04 22
 (732) PHARMACIA & UPJOHN COMPANY
 (Delaware corporation), Peapack, US.
 (540) BEXTRA
 (510), (511) **05** produkty farmaceutyczne, leki przeciwbólowe, przeciwzapalne oraz stosowane w leczeniu raka.

(111) **160338** (220) 2001 10 18 (210) 241890
 (151) 2005 02 15 (441) 2002 04 22
 (732) Microflex Corporation (a Nevada corporation), Reno, US.
 (540)

MICROFLEX

(531) 24.13, 26.1, 27.5
 (510), (511) **09** rękawice ochronne stosowane w przemyśle, **10** rękawiczki jednorazowe do celów medycznych i dentystycznych.

(111) **160339** (220) 2001 10 18 (210) 241891
 (151) 2005 02 15 (441) 2002 04 22
 (732) Microflex Corporation (a Nevada corporation), Reno, US.
 (540) MICROFLEX
 (510), (511) **09** rękawice ochronne stosowane w przemyśle, **10** rękawiczki jednorazowe do celów medycznych i dentystycznych.

(111) **160340** (220) 2001 10 18 (210) 241896
 (151) 2005 02 08 (441) 2002 04 22
 (732) TIMEX GROUP B.V., Amsterdam, NL.
 (540) OPEX
 (510), (511) **14** biżuteria, kamienie szlachetne, instrumenty zegarmistrzowskie i chronometryczne, zegarki, części do zegarków, etui na zegarki, zegarkowe mechanizmy, paski skórzane do zegarków, opaski do zegarków.

(111) **160341** (220) 2000 12 20 (210) 229267
 (151) 2004 09 30
 (732) Zakłady Wytwórcze POLSKI TYTOŃ Spółka z o. o.,
 Poddębice, PL.
 (540) biały dom
 (510), (511) **34** papierosy.

(111) **160342** (220) 2001 01 03 (210) 229728
 (151) 2004 09 21
 (732) EKO Sp. z o.o., Wrocław, PL.
 (540)



Kolory znaku: ciemnoniebieski, bładoniebieski, brązowy, żółty, czarny, beżowy
 (531) 1.1, 8.1, 27.5, 29.1
 (510), (511) **30** wyroby cukiernicze, wafle, słodczyce, ciastka, ciasteczka, wyroby piekarnicze.

(111) **160343** (220) 2001 01 22 (210) 230473
 (151) 2004 09 07
 (732) EKO Spółka z o.o., Wrocław, PL.
 (540)



Kolory znaku: czerwony, biały, niebieski, żółty, jasnoczerwony, beżowo-pomarańczowy, jasnobrązowy, czarny, szary
 (531) 3.1, 11.3, 27.5, 29.1
 (510), (511) **30** płatki kukurydziane, płatki owsiane i płatki zbożowe suszone.

(111) **160344** (220) 2001 02 27 (210) 232241
 (151) 2004 09 17
 (732) Zakłady Wytwórcze „Polski Tytoń” Spółka z o.o.,
 Poddębice, PL.

(540)



Kolory znaku: biały, złoty, niebieski

(531) 20.7, 26.13, 27.5, 29.1

(510), (511) 34 papierosy.

(111) 160345 (220) 2001 02 27 (210) 232242

(151) 2004 09 17

(732) Zakłady Wytwórcze „Polski Tytoń” Spółka z o.o.,
Poddębice, PL.

(540)



Kolory znaku: biały, złoty, czerwony

(531) 20.7, 26.13, 27.5, 29.1

(510), (511) 34 papierosy.

(111) 160346 (220) 2001 03 06 (210) 232453

(151) 2005 02 02

(732) GlaxoSmithKline Biologicals S.A., Rixensart, BE.

(540) STREPIRIX

(510), (511) 05 preparaty i substancje farmaceutyczne dla ludzi,
szczepionki.

(111) 160347 (220) 2001 03 15 (210) 233008

(151) 2004 09 30

(732) EKO Spółka z o.o., Wrocław, PL.

(540)

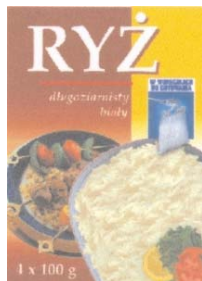
Kolory znaku: brązowy, jasnobrązowy, żółty, jasnożółty, biały,
czerwony, ciemnoszary, brunatny, jasnoszary, zielony, czarny,
pomarańczowy, kremowopomarańczowy, ciemnoniebieski,
niebieski, srebrzysty

(531) 5.7, 8.5, 11.3, 25.1, 27.5, 29.1

(510), (511) 30 ryż, potrawy z ryżu, preparaty w postaci płatków
ryżowych, ryż preparowany.

(111) 160348 (220) 2001 03 23 (210) 233417

(151) 2004 09 29

(732) „EKO” Spółka z ograniczoną odpowiedzialnością,
Wrocław, PL.

(540)



Kolory znaku: żółty, ciemnoniebieski, biały, zielony (odcienie)

(531) 5.7, 8.1, 26.1, 27.5, 29.1

(510), (511) 30 sezamki, słodczyce.

(111) 160349 (220) 2001 04 12 (210) 234458

(151) 2004 09 23

(732) Zakłady Wytwórcze Polski Tytoń Spółka z o.o., Poddębice, PL.

(540) ds

(510), (511) 34 papierosy.

(111) 160350 (220) 2001 05 07 (210) 235227

(151) 2004 09 30

(732) EKO Spółka z o.o., Wrocław, PL.

(540)

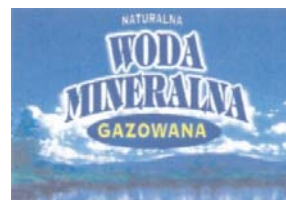
Kolory znaku: biały, ciemnoniebieski, błękitny, żółty, zielony,
ciemnogrnatowy

(531) 5.1, 6.1, 6.3, 26.1, 27.5, 29.1

(510), (511) 32 woda, woda mineralna, woda gazowana, woda
stołowa.

(111) 160351 (220) 1998 12 16 (210) 195729

(151) 2004 11 09

(732) Agencja Usługowa „GUARD-SERVICE” Konrad Szłapka,
Poznań, PL.

(540) guard-service

(510), (511) 37 instalowanie systemów alarmowych, sprzątanie bu-
dyneków - wewnątrz i powierzchni zewnętrznych, sprzątanie strychów
i poddaszy, 45 usługi ochrony osób i mienia, monitoring, usługi
detektywistyczne, konwojowanie wartości pieniężnych i przedmio-
tów wartościowych.

(111) 160352 (220) 1999 06 29 (210) 203976

(151) 2003 01 07

(732) WARTIMPEX S.A., Poznań, PL.

(540) EL COMENDANTE

(510), (511) 34 tytoń i wyroby tytoniowe.

(111) 160353 (220) 2001 01 31 (210) 230867

(151) 2004 09 23

(732) Główna Księgarnia Naukowa im. B. Prusa S.C. Halina
Tymoszczuk, Grzegorz Stępień, Aleksandra Stępień, Warszawa, PL.

(540)



(531) 2.1, 27.5

(510), (511) 16 artykuły papiernicze i introligatorskie, w tym pa-
pier, karton, gazety, dzienniki, czasopisma, książki, fotografie, pa-
peteria, artykuły biurowe, grafika, reprodukcje, pocztówki, znaczki
pocztowe, 35 usługi reklamowe, reprodukcja dokumentów, usługi
w zakresie wysyłkowej sprzedaży książek, 39 dystrybucja książek
i czasopism.

(111) 160354 (220) 2001 03 23 (210) 233411

(151) 2004 09 23

(732) LEAR CORPORATION POLAND Spółka z o.o., Tychy, PL.

(540) polbit
(510), (511) **17** taśma hydroizolacyjna do przeciwwodnego izolowania rurociągów i stropów budowlanych.

(111) **160355** (220) 2001 07 05 (210) 237800
(151) 2005 01 03
(732) EUROWET Spółka z o.o., Kalisz, PL.
(540) Amiwet
(510), (511) **03** środki pielęgnacyjne dla zwierząt, w tym szampony i balsamy, **05** preparaty witaminowo-mineralne dla zwierząt, **35** prowadzenie sklepów detalicznych i handlowych z preparatami witaminowo-mineralnymi i środkami pielęgnacyjnymi dla zwierząt.

(111) **160356** (220) 2001 07 04 (210) 237847
(151) 2004 12 07
(732) DESIMO-DESENVOLVIMENTO E GESTAO IMOBILIARIA, LDa, Lizbona, PT.
(540) owocelki, ups!
(510), (511) **30** cukierki.

(111) **160357** (220) 2001 07 11 (210) 238127
(151) 2004 12 30
(732) EKO Spółka z o. o., Wrocław, PL.
(540)



Kolory znaku: żółty, czerwony, zielony, biały, ciemnoniebieski, jasnoniebieski, czarny
(531) 4.5, 5.9, 25.1, 27.5, 29.1
(510), (511) **29** chrupki ziemniaczane o smaku cebulowym.

(111) **160358** (220) 2001 07 20 (210) 238519
(151) 2005 01 21
(732) Slovakofarma a.s., Hlohovec, SK.
(540) SLOFA
(510), (511) **01** produkty chemiczne do stosowania w badaniach naukowych, środki chemiczne do konserwowania żywności, **03** kosmetyki, środki do czyszczenia i żele do pielęgnacji zębów i jamy ustnej, płyny do płukania jamy ustnej nie do celów medycznych, emulsje do ochrony rąk w celach kosmetycznych, **05** produkty chemiczne do stosowania w medycynie, higienie i farmacji, substancje i środki lecznicze, leki do stosowania w medycynie, produkty farmaceutyczne przeznaczone dla ludzi i zwierząt, środki diagnostyczne do celów medycznych, środki przeciwbakteryjne, grzybobójcze i owadobójcze, środki dezynfekujące, olejki eteryczne i ekstrakty z roślin leczniczych, produkty do stosowania na zęby i w jamie ustnej w celach medycznych, maści ochronne do celów leczniczych, preparaty witaminowe.

(111) **160359** (220) 2001 09 10 (210) 240580
(151) 2005 02 18 (441) 2002 03 11
(732) EKO-PUNKT Organizacja Odzysku Spółka Akcyjna, Warszawa, PL.
(540) EKO-PUNKT
(510), (511) **40** usługi związane z zagospodarowaniem odpadów metalowych, niemetaloowych i złomu, **41** pozaszkolne formy kształcenia, edukacja ekologiczna.

(111) **160360** (220) 2001 09 10 (210) 240581
(151) 2005 02 18 (441) 2002 03 11
(732) EKO-PUNKT Organizacja Odzysku Spółka Akcyjna, Warszawa, PL.
(540)

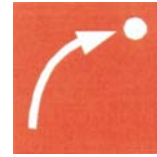

Kolory znaku: czerwony, biały
(531) 24.15, 24.17, 26.4, 29.1
(510), (511) **40** usługi związane z zagospodarowaniem odpadów metalowych, niemetaloowych i złomu, **41** pozaszkolne formy kształcenia, edukacja ekologiczna.

(111) **160361** (220) 2001 10 22 (210) 242012
(151) 2005 03 15 (441) 2002 05 06
(732) „NAŁĘCZOWIANKA” Spółka z o.o., Nałęczów, PL.
(540)



(531) 25.5, 26.4, 27.5, 29.1
(510), (511) **32** napoje bezalkoholowe, wody mineralne gazowane i niegazowane.

(111) **160362** (220) 2001 10 24 (210) 242114
(151) 2005 02 25 (441) 2002 05 06
(732) MERCK & CO., Inc. (a New Jersey corporation), Whitehouse Station, US.
(540) MSD ACADEMY
(510), (511) **41** usługi edukacyjne i szkoleniowe dotyczące opieki zdrowotnej i medycyny.

(111) **160363** (220) 2001 10 29 (210) 242332
(151) 2005 03 02 (441) 2002 05 06
(732) KIA MOTORS CORPORATION, Seoul, KR.
(540) SORENTO
(510), (511) **12** samochody osobowe, samochody ciężarowe, miniwany, furgonetki, autobusy, minibusy.

(111) **160364** (220) 2001 10 31 (210) 242423
(151) 2005 03 02 (441) 2002 05 06
(732) Leadtek Research Inc., Taipei, TW.
(540)

WinFast

(531) 27.5
(510), (511) **09** komputerowe urządzenia peryferyjne, płyty główne komputera, karty interfejsu, odbiorniki audio/wideo, modemy, urządzenia łącznościowe, wideofony, urządzenia wideokonferencyjne, urządzenia zabezpieczające, urządzenia do określania położenia (GPS), sekretarki telefoniczne, telewizyjne zdalne urządzenia blokujące.

(111) **160365** (220) 2001 11 20 (210) 243148
(151) 2005 03 17 (441) 2002 06 03

(732) GOLDBAK Aleksander Pawiński, Warszawa, PL.
(540)



Kolory znaku: biały, ciemnoczerwony
(531) 26.1, 27.5, 29.1
(510), (511) 14 biżuteria srebrna.

(111) 160366 (220) 2001 11 21 (210) 243161
(151) 2005 03 17 (441) 2002 06 03
(732) Miejskie Centrum Kultury w Tychach, Tychy, PL.
(540)



(531) 27.5
(510), (511) 16 afisze, albumy, publikacje, śpiewniki, foldery, plakaty, ulotki, informatory, 41 organizacja imprez rozrywkowych, edukacyjnych, kulturalnych i artystycznych.

(111) 160367 (220) 2001 11 29 (210) 243582
(151) 2005 03 15 (441) 2002 06 03
(732) AXEL SPRINGER POLSKA Spółka z o.o., Warszawa, PL.
(540)



Kolory znaku: granatowy, czerwony, fioletowy
(531) 26.2, 26.11, 27.5, 29.1
(510), (511) 41 organizowanie konkursów.

(111) 160368 (220) 2001 11 29 (210) 243608
(151) 2005 03 02 (441) 2002 06 03
(732) DePuy, Inc. (a Delaware corporation), Warsaw, US.
(540) BOWTI
(510), (511) 10 artykuły ortopedyczne, instrumenty i urządzenia medyczne, włączając implanty kręgosłupowe oraz instrumenty chirurgiczne stosowane w związku z tymi implantami.

(111) 160369 (220) 2001 11 29 (210) 243610
(151) 2005 03 02 (441) 2002 06 03
(732) DePuy, Inc. (a Delaware corporation), Warsaw, US.
(540) PLIF-SG
(510), (511) 10 urządzenia medyczne i artykuły ortopedyczne, włączając instrumenty chirurgiczne stosowane w ortopedii.

(111) 160370 (220) 2001 11 29 (210) 243611
(151) 2005 03 02 (441) 2002 06 03
(732) DePuy, Inc. (a Delaware corporation), Warsaw, US.
(540) OZ
(510), (511) 10 instrumenty chirurgiczne stosowane w zabiegach chirurgicznych na kręgosłupie.

(111) 160371 (220) 2001 11 29 (210) 243612
(151) 2005 03 02 (441) 2002 06 03
(732) DePuy, Inc. (a Delaware corporation), Warsaw, US.
(540) OGEE
(510), (511) 10 urządzenia medyczne, włączając ortopedyczne implanty biodrowe.

(111) 160372 (220) 2001 12 05 (210) 243920
(151) 2005 02 28 (441) 2002 06 17
(732) Pfizer Products Inc. (a Connecticut corporation), Groton, US.
(540) GADALION
(510), (511) 05 preparaty farmaceutyczne, weterynaryjne i sanitarne, substancje dietetyczne do celów leczniczych, żywność dla niemowląt, plastry, materiały opatrunkowe.

(111) 160373 (220) 2001 12 05 (210) 243921
(151) 2005 02 28 (441) 2002 06 17
(732) Pfizer Products Inc. (a Connecticut corporation), Groton, US.
(540) NCOMMAND
(510), (511) 05 preparaty farmaceutyczne, weterynaryjne i sanitarne, substancje dietetyczne do celów leczniczych, żywność dla niemowląt, plastry, materiały opatrunkowe.

(111) 160374 (220) 2001 12 05 (210) 243922
(151) 2005 02 28 (441) 2002 06 17
(732) Pfizer Products Inc. (a Connecticut corporation), Groton, US.
(540) TINGUIS
(510), (511) 05 preparaty farmaceutyczne, weterynaryjne i sanitarne, substancje dietetyczne do celów leczniczych, żywność dla niemowląt, plastry, materiały opatrunkowe.

(111) 160375 (220) 2001 12 05 (210) 243923
(151) 2005 02 28 (441) 2002 06 17
(732) Pfizer Products Inc. (a Connecticut corporation), Groton, US.
(540) RETEEM
(510), (511) 05 preparaty farmaceutyczne, weterynaryjne i sanitarne, substancje dietetyczne do celów leczniczych, żywność dla niemowląt, plastry, materiały opatrunkowe.

(111) 160376 (220) 2000 11 03 (210) 226582
(151) 2005 01 24
(732) Kompania Spirytusowa „Wratislavia” Polmos Wrocław Spółka Akcyjna, Wrocław, PL.
(540)



Kolory znaku: złoty, czarny, biały, kremowy, brązowy
(531) 9.1, 24.1, 24.9, 27.5, 29.1
(510), (511) 33 wyroby alkoholowe.

(111) 160377 (220) 2003 08 20 (210) 268841
(151) 2005 02 03 (441) 2004 02 23
(732) Kompania Spirytusowa Wratislavia POLMOS Wrocław S.A., Wrocław, PL.

(540)



Kolory znaku: srebrny, czarny, żółty, czerwony, biały, brązowy, niebieski

(531) 2.1.4, 2.1.20, 26.4.1, 27.5.1, 29.1.13

(510), (511) **33** napoje alkoholowe, **35** dystrybucja próbek, promocja sprzedaży (dla osób trzecich), **39** konfekcjonowanie, przepakowywanie i składowanie towarów, **43** usługi zaopatrzenia w napoje i żywność, usługi barowe, restauracyjne.

(111) **160378** (220) 2001 12 10 (210) 244025
(151) 2005 03 01 (441) 2002 06 17
(732) GRUPA LOTOS Spółka Akcyjna, Gdańsk, PL.
(540) KOMPAKTBIT

(510), (511) **19** asfalt drogowy, asfalt przemysłowy, asfalt przemysłowy izolacyjny, asfalt modyfikowany, asfalt modyfikowany SBS-em, elastomeroasfalt modyfikowany SBS-em, elastomeroasfalt wysokomodyfikowany, lepiszczce elastomerowo-asfaltowe, lepik asfaltowy.

(111) **160379** (220) 2001 12 10 (210) 244026
(151) 2005 03 01 (441) 2002 06 17
(732) GRUPA LOTOS Spółka Akcyjna, Gdańsk, PL.
(540) EXTRABIT

(510), (511) **19** asfalt drogowy, asfalt przemysłowy, asfalt przemysłowy izolacyjny, asfalt modyfikowany, asfalt modyfikowany SBS-em, elastomeroasfalt modyfikowany SBS-em, elastomeroasfalt wysokomodyfikowany, lepiszczce elastomerowo-asfaltowe, lepik asfaltowy.

(111) **160380** (220) 2001 12 10 (210) 244027
(151) 2005 03 01 (441) 2002 06 17
(732) GRUPA LOTOS Spółka Akcyjna, Gdańsk, PL.
(540) UNIBIT

(510), (511) **19** asfalt drogowy, asfalt przemysłowy, asfalt przemysłowy izolacyjny, asfalt modyfikowany, asfalt modyfikowany SBS-em, elastomeroasfalt modyfikowany SBS-em, elastomeroasfalt wysokomodyfikowany, lepiszczce elastomerowo-asfaltowe, lepik asfaltowy.

(111) **160381** (220) 1999 07 26 (210) 205176
(151) 2005 03 07
(732) Firma Handlowa „JAGO” Spółka Akcyjna, Krzeszowice, PL.
(540)



Kolory znaku: ciemnozielony, biały, jasnozielony

(531) 26.1, 27.5, 29.1

(510), (511) **29** bita śmietana, warzywa konserwowe, warzywa mrożone, owoce konserwowane, owoce mrożone, konserwy z owocami, konserwy z warzywami, mięso konserwowane, mięso mrożone, produkty mleczne, sałatki owocowe, sałatki warzywne, ryby konserwowane, tłuszcze spożywcze, warzywa gotowane, warzywa suszone, zupy, żywność solona, **30** lody, lody spożywcze, środki wiążące do lodów spożywczych, lody spożywcze w proszku, lód do napojów chłodzących, lód jako surowiec naturalny lub sztuczny, preparaty usztywniające do bitej śmietany, ciastka, ciasta, jo-

gurt mrożony, pizza, napoje czekoladowe z mlekiem, majonezy, kawa, **39** towarowy transport drogowy, dostarczanie towarów, magazynowanie, pakowanie towarów, przewożenie ładunków, przewóz samochodami ciężarowymi, składowanie, spedycja.

(111) **160382** (220) 2000 04 26 (210) 217664
(151) 2004 12 07
(732) Cav. Uff. GIACOMO CIMBERIO S.p.A., S. Maurizio d'Opaglio (NO), IT.

(540) CIM

(510), (511) **06** zawory z metalu nie zamocowane na maszynach, takie jak zawory kulowe, kątowe zawory odcinające, zawory talerzowe o kadłubie kulistym, zawory zwrotne, zawory stopowe, hydranty kątowe, zawory sferyczne, zawory wielodrogowe, zawory z przekładnią redukcyjną, zawory zasuwowe, armatura rurowa, **07** przekładnie zębate inne niż do pojazdów lądowych, zawory z metalu zamontowane na maszynach, takie jak zawory kulowe, kątowe zawory odcinające, zawory talerzowe o kadłubie kulistym, zawory zwrotne, zawory wielodrogowe, zawory poruszane silnikiem elektrycznym, zawory zasuwowe, silniki elektryczne, silniki przekładniowe oraz silniki krokowe do zaworów wszystkie inne niż do pojazdów lądowych, **11** filtry siatkowe, zawory kurkowe, kurki odcinające, kurki czerpalne, kurki kulowe, zawory mosiężne do systemów wody, cieczy i gazu jak również do systemów sanitarnych i grzewczych, kątowe hydranty przeciwpożarowe.

(111) **160383** (220) 2000 07 10 (210) 221055
(151) 2005 02 16
(732) Lider's -2000 Spółka z o. o., Stare Lipiny, PL.
(540) GRZYBEK PODLASKI
(510), (511) **30** pieczywo cukiernicze.

(111) **160384** (220) 2000 10 16 (210) 225640
(151) 2005 01 27
(732) „ELMILK” Spółka z o.o., Szczecinek, PL.
(540)



Kolory znaku: granatowy, biały, lososiowy, czarny, czerwony, brązowy, zielony, żółto-brązowy, rudo-brązowy, żółty, pomarańczowy
(531) 2.5, 3.4, 5.7, 8.3, 25.1, 26.4, 27.5, 29.1
(510), (511) **29** serek homogenizowany.

(111) **160385** (220) 2000 10 27 (210) 226212
(151) 2005 02 16
(732) Sumitomo Chemical Takeda Agro Company, Limited, Tokio, JP.
(540) EIMIENE
(510), (511) **05** środki owadobójcze do stosowania w rolnictwie.

(111) **160386** (220) 2000 10 27 (210) 226213
(151) 2005 02 16
(732) Sumitomo Chemical Takeda Agro Company, Limited, Tokio, JP.
(540) MEFECK
(510), (511) **05** środki owadobójcze do stosowania w rolnictwie.

(111) **160387** (220) 2000 12 22 (210) 229315
(151) 2004 09 30

(732) David S. Smith (Holdings) PLC, Londyn, GB.

(540) AVANTUS

(510), (511) **07** zawijarki, maszyny i obrabiarki, napelniarki, zatapiarki, uszczelniki, krajarki, narzędzia ręczne, wiertła, wiertarki, elektryczne wiertarki ręczne, wiertarki udarowe, urządzenia farbowe do maszyn drukarskich, pakowarki, maszyny pakujące, maszyny papiernicze, papiernice, maszyny drukarskie, prasy, rozdrabniacze, rozpylacze, urządzenia nawijające, maszyny do produkcji tektury, maszyny przetwórcze, maszyny rozdrabniające, maszyny oprawiające, maszyny oprawiające grzebieniowe, części i wyposażenie do wszystkich wyżej wymienionych towarów, **16** opakowania, papier, tektura i wyroby z tych materiałów, nie zawarte w innych klasach, torby (koperty i torebki), okładki, oprawy, suszki, pudełka tekturowe lub papierowe, opakowania z bąbelkami powietrza z tworzyw sztucznych do zawijania lub pakowania, kalendarze, papier karbowany, okładki (artykuły piśmiennicze), teczki i skoroszyty na dokumenty, papier i tektura z miazgi drzewnej, druki, katalogi, broszury, podręczniki, instrukcje obsługi, materiały introligatorskie, albumy, fotografie, pudełka, pojemniki, opakowania i kartony włączając te wykonane z tworzyw sztucznych, tworzywa sztuczne do pakowania, karbowane tworzywa sztuczne do użytku przy pakowaniu, potrójnie karbowane tworzywa sztuczne do użytku przy pakowaniu, kartony, opakowania i pojemniki wykonane z potrójnie karbowanych tworzyw sztucznych, pojemniki z tworzyw sztucznych, opakowania na ciecz, pojemniki do pakowania, kleje do materiałów piśmienniczych lub do celów domowych, materiały dla artystów, pędzle malarskie, materiały piśmiennicze, maszyny do pisania i sprzęt biurowy (z wyjątkiem mebli), materiały szkoleniowe i instruktażowe (z wyjątkiem aparatów), materiały z tworzyw sztucznych do pakowania (nie zawarte w innych klasach), czcionki drukarskie, matryce, rolki do maszyn sumujących, taśmy klejące, książki, podkładki, notatniki, podkładki do notowania, notatniki i podkładki obrotowe, koperty, koperty podwójne, segregatory, karty kartotekowe, pudełka do przechowywania indeksów kartotekowych, spinacze, szpilki, klipsy do papieru, podkładki z uchwytem, oprawy do wydruków komputerowych, fluid korekcyjny, desktidery, pamiętniki, dyskietki, opakowania do przechowywania dyskietek, dozowniki do taśmy, tablice zmywane na sucho i flamastry, akta i kartoteki, rolki do faksów, wykresy, flamastry fluorescencyjne do podkreślania, etykiety, spisy, wykazy, długopisy, flamastry, ołówki, gumki do ścierania, temperówki, karty rejestrowe, karteczki do notowania do umieszczania w dowolnych miejscach, opakowania do pierścionków i do prezentacji, separatory i podkładki, taśmy gumowe, linijki, bloki na znaczki pocztowe, atrament, zszywacze, zszywki, tacki i podnośniki, etykiety doczepne, akcesoria do monitorów w ekranowych, notatniki do planowania roku, taśmy do maszyn do pisania, taśmy atramentowe do maszyn do pisania, taśmy atramentowe do drukarek komputerowych i do kalkulatorów, edytor w testu i kas, kasety do drukarek, regulowane podkładki pod przeguby, teki dla artystów, opakowania do przechowywania płyt kompaktowych, oprawy z uchwytem, dywizorki, stojaki do kopii, datowniki i stemple do wiadomości wykonywane zgodnie z życzeniem klienta, stemple samonasączające się, opakowania, pojemniki i pudełka na dyskietki, szufladki na dyskietki, rozszerzalne stojaki do procesorów centralnych, wózki do kartotek, podnóżki, wózki do ogólnego użytku, stemple gumowe, opakowania na mini dyski, przenośne stojaki do procesorów centralnych, uchwyty na myszki, podkładki pod myszki, podstawki na multi media, wózki biurowe, uprzednio napełnione atramentem stemple wykonywane na zamówienie, stojaki i podstawki na drukarki, dywizorki oszczędzające przestrzeń, wysięgniki do telefonów, uniwersalne stojaki do drukarek, stojaki pod monitory ekranowe, wysięgniki do monitorów ekranowych, części i wyposażenie do wszystkich wyżej wymienionych towarów, **20** meble, meble biurowe, ramy do obrazów, lustra, ramki do zdjęć, palety biurowe, kurki do beczek, pojemniki i tym podobne, plakietki z nazwami, części i wyposażenie do wszystkich wyżej wymienionych towarów.

(111) **160388** (220) 2000 12 22 (210) 229379
(151) 2005 02 01

(732) Przedsiębiorstwo Produkcyjno-Handlowo-Usługowe „KRAKBET” Piotr Wawro, Marek Termanowski, Spółka Jawna, Kraków, PL.

(540)



Kolory znaku: biały, popielaty, czerwony, żółty, zielony, brązowy
(531) 5.7, 18.1, 24.9, 27.5, 29.1

(510), (511) **19** beton towarowy, zaprawy budowlane: zaprawy cementowe, **39** usługi związane ze specjalistycznym transportem betonu, transport rurowy betonu.

(111) **160389** (220) 2001 01 10 (210) 230005
(151) 2004 12 06
(732) „TERMO ORGANIKA” Spółka Akcyjna, Mielec, PL.
(540)



Kolory znaku: żółty, pomarańczowy, biały
(531) 26.4, 27.5, 29.1

(510), (511) **17** materiały izolacyjne na bazie styropianu, styropian, płyty ze styropianu ekstrudowanego.

(111) **160390** (220) 2001 01 18 (210) 230204
(151) 2005 01 26
(732) HEMAX Sp. z o.o., Warszawa, PL.
(540)



Kolory znaku: biały, czerwony, czarny
(531) 26.1, 26.4, 27.5, 29.1

(510), (511) **35** usługi: pośrednictwo w sprzedaży urządzeń elektronicznych, maszyn i urządzeń budowlanych, wyposażenia kopalń, urządzeń medycznych, pośrednictwo w handlu paliwami ciekłymi, olejami smarnymi i gazem, **40** przetwarzanie paliw ciekłych i olejów smarnych, uszlachetnianie paliw ciekłych.

(111) **160391** (220) 2001 03 27 (210) 233573
(151) 2004 12 14
(732) ZAKŁAD STOLARSKI Wojciech Bąkowski, Zielona Góra, PL.
(540)



Kolory znaku: czerwony
(531) 7.3, 7.15, 27.5, 29.1

(510), (511) **19** okiennice niemetalowe, okna niemetalowe, **20** niemetalowy osprzęt do okien i okiennic.

(111) **160392** (220) 2001 04 09 (210) 234159
 (151) 2004 10 13
 (732) Fabryka Mebli Małecki i Syn MEBEX Spółka Jawna, Łódź, PL.
 (540)



Kolory znaku: czerwony, czarny
 (531) 26.11, 27.5, 29.1

(510), (511) **20** lustra, kwietniki, leżaki, legowiska dla zwierząt domowych, materace, meble: drewniane, metalowe, tapicerowane, szklane, z tworzywa sztucznych, pościel, poduszki, stojaki na szkatułki, szyny do zasłon, wałki zagłówek, wieszaki na ubrania, **37** usługi instalatorstwa wodnego, elektrycznego i gazowego, naprawa urządzeń gospodarstwa domowego, sprzętu radiowo-telewizyjnego i urządzeń biurowych, serwis gwarancyjny i pogwarancyjny, usługi budowlano-remontowe, **42** dekoratorstwo wnętrz.

(111) **160393** (220) 2001 04 12 (210) 234314
 (151) 2005 03 17
 (732) Eniro Polska Sp. z o.o., Warszawa, PL.
 (540) telefon wirtualny

(510), (511) **16** książki telefoniczne i adresowe, programy do maszyn cyfrowych, broszury, kalendarze, czasopisma, książki, **35** usługi w zakresie promowania towarów i usług, usługi w zakresie udzielania pomocy w prowadzeniu działalności gospodarczej, gromadzenie informacji i prowadzenie spisu firm oraz danych o firmach, usługi w zakresie udostępniania bazy danych, usługi w zakresie publikowania tekstów reklamowych, **38** zbieranie i przekazywanie wiadomości, usługi telefaxowe, **41** usługi wydawnicze, **42** usługi w zakresie dostarczania informacji na stronach internetowych odnośnie zagadnień biznesowych, wydarzeń politycznych, ekonomicznych, codziennych doniesień prasowych, informacji o kulturze, o ekonomii, o wydarzeniach sportowych, o pogodzie i innych, usługi w zakresie informatyki, usługi konsultingowe, prowadzenie portalu internetowego.

(111) **160394** (220) 2001 04 11 (210) 234375
 (151) 2005 01 20
 (732) CORTINA Jakub Kasproski, Katowice, PL.
 (540)

CORTINA

Kolory znaku: niebieski i odcienie
 (531) 27.5, 29.1

(510), (511) **04** materiały oświetleniowe, świece, świeczki na choinki, knoty, **06** budowlane materiały metalowe, przenośne metalowe konstrukcje budowlane, drobne wyroby żelazne, drobne wyroby metalowe, **09** urządzenia i przyrządy: naukowe, żeglarskie, geodezyjne, elektryczne, fotograficzne, kinematograficzne, wagowe, pomiarowe, sygnalizacyjne, kontrolne, do ratowania życia, do celów dydaktycznych, urządzenia do nagrywania, transmisji lub reprodukcji dźwięku lub obrazu, magnetyczne nośniki danych, płyty (dyski) z nagraniami, automaty sprzedające i mechanizmy do urządzeń uruchamianych przez wrzucenie monety, kasy sklepowe, maszyny liczące, sprzęt przetwarzający dane i komputery, urządzenia do gaszenia ognia, gry telewizyjne, okulary przeciwsłoneczne, **11** urządzenia i instalacje do oświetlenia, lampki elektryczne na choinki, różna i akcesoria do różna, piecyki i akcesoria do piecyków, grille, przybory kuchenne elektryczne: szybkowary, opiekacze, podgrzewacze do butelek, talerzy, ekspresy, filtry do kawy, formy do wypiekania wafli, ciast, frytkownicy, garnki, imbryki, rożen, **13** preparaty pirotechniczne, sztuczne ognie, fajerwerki, **16** papier, tektura i wyroby z tych materiałów nie ujęte w innych klasach, materiały piśmienne, kleje do materiałów piśmiennych, piórniki, materiały introligatorskie, szkoleniowe i instruktażowe, artykuły biurowe, **20** meble, meble ogrodnicze, dekoracje ruchome, stojaki do ekspozycji okularów, **22** hamaki, namioty, markizy,

plandeki, pokrowce na pojazdy, worki do transportu, torby, torebki do pakowania z materiałów tekstylnych, **28** ozdoby choinkowe (z wyjątkiem artykułów oświetleniowych i słodczy), stojaki do choinek, choinki z materiałów syntetycznych i sztuczne wyroby świerkowe, śnieg sztuczny, gry i zabawki, artykuły sportowe i gimnastyczne nie ujęte w innych klasach, **35** usługi w zakresie reklamy na rzecz osób trzecich, usługi gromadzenia dla pożytku innych towarów wyżej wymienionych (wyłączając ich transport), umożliwiając klientom dogodnie oglądanie i nabywanie ich w sklepie (ewentualnie hurtowni) lub w drodze oferty akwizycyjnej.

(111) **160395** (220) 2001 05 11 (210) 235402
 (151) 2004 12 01
 (732) ASIAN FOOD FACTORY-MISTER WOK s.c. Andrzej Dudek, Piotr Popiński, Warszawa, PL.
 (540) MISTER WOK

(510), (511) **29** mięso, ryby, drób, owoce i warzywa, jaja, mleko, produkty mleczne, oleje i tłuszcze jadalne, galaretki, dżemy, kompoty, zupy, potrawy mięsne, potrawy rybne, wędliny, grzyby konserwowane, sałatki owocowe i warzywne, **30** sosy do mięsa, **32** napoje bezalkoholowe jak wody mineralne i gazowane, napoje i soki owocowe, piwo, **43** prowadzenie barów, kawiarni i restauracji, gastronomia obwoźna, obsługa gastronomiczna firm w zakresie organizowania przyjęć służbowych poza lokalami gastronomicznymi, sympozjów, konferencji, służbowych bankietów i innych imprez okolicznościowych w celach służbowych, obsługa gastronomiczna przyjęć i uroczystości towarzyskich, wypożyczanie krzeseł, stołów, zastawy stołowej, dostarczanie posiłków i napojów, doradztwo przy wyborze menu, usługi kelnerskie.

(111) **160396** (220) 2001 05 22 (210) 235949
 (151) 2005 02 18
 (732) „JERONIMO MARTINS DYSTRYBUCJA” Spółka Akcyjna, Poznań, PL.
 (540) mistrz kuchni poleca
 (510), (511) **30** ciastka, wyroby cukiernicze, wyroby piekarnicze, słodczyce.

(111) **160397** (220) 2001 05 24 (210) 236064
 (151) 2005 01 21
 (732) INDYKPOL Spółka Akcyjna, Olsztyn, PL.
 (540)



Kolory znaku: granatowy, biały, czerwony, złoty, czarny
 (531) 3.7, 9.1, 26.1, 27.5, 29.1

(510), (511) **29** tuszki drobiowe schłodzone i mrożone, mięso drobiowe, mięso drobiowe w elementach z kością i bez kości, podroby drobiowe: wątroba, serce, żołądek, półprodukty z surowego mięsa drobiowego: mięso drobiowe kulinarne, półprodukty panierowane, półprodukty z nadzieniem, półprodukty marynowane, półprodukty rozdrobnione, mięso drobiowe mielone, wędliny: kiełbasy wędzone, parzone, pieczone, nie wędzone, wędzonki, parówki, szynka, polędwica, kabanosy, mielonka, baleron, wędliny podrobowe: paszтетowa, kaszanka, salceson, wyroby garmażeryjne mięsne: drób pieczony, smażony, parzony, opiekany, pieczenie mięsne: paszтет z wątróbki, drób w galarecie i galarety drobiowe; mięso w sosach: pulpety, kotlety, sznyce; paszтety.

(111) **160398** (220) 2001 05 31 (210) 236313
 (151) 2004 12 28
 (732) CIECH Spółka Akcyjna, Warszawa, PL.

(540)

GLIFOPOL 360 SL

Kolory znaku: zielony

(531) 27.5, 29.1

(510), (511) **05** środek chwastobójczy.(111) **160399** (220) 2001 05 31 (210) 236360

(151) 2004 11 25

(732) „KOLASTYNA” Laboratorium Urszula Grzegorzewska, Łódź, PL.

(540)



Kolory znaku: srebrny

(531) 25.1, 26.5, 29.1

(510), (511) **03** kosmetyki, zestawy kosmetyków, preparaty do utrzymania czystości, upiększania, poprawy zapachu, ochrony i utrzymania w dobrym stanie (pielęgnacji) skóry twarzy, ciała, rąk i stóp, paznokci, warg i zewnętrznych narządów płciowych, kremy, multikremy, krem-żele, serum, żele i hydrożele, toniki, mleczka i śmietanki kosmetyczne, płyny do demakijażu, maseczki, balsamy, peelingi, preparaty antycellulitowe, kosmetyki z dodatkiem witamin, artykuły perfumeryjne, mydła i preparaty myjące, preparaty do mycia, układania, pielęgnacji, upiększania i koloryzacji włosów, środki do czyszczenia zębów i higieny jamy ustnej, **05** produkty farmaceutyczne, kosmetyki o działaniu leczniczym.

(111) **160400** (220) 2001 06 12 (210) 236936

(151) 2004 11 25

(732) Zarządzanie Nieruchomościami Anna Maria Kondrasiuk, Wrocław, PL.

(540)



Kolory znaku: zielony, niebieski, szary, czerwony

(531) 6.7, 26.11, 26.13, 29.1

(510), (511) **36** usługi w zakresie pośrednictwa w obrocie nieruchomości, mieszkaniami, działkami, lokalami użytkowymi, w tym w zakresie kupna-sprzedaży, dzierżawy, zamiany, wynajmu, rozliczenia finansowe związane z budową i kupnem nieruchomości, wycena nieruchomości, administracja i zarządzanie nieruchomościami.

(111) **160401** (220) 1999 03 16 (210) 199201

(151) 2004 12 02

(732) G+J Gruner+Jahr Polska Spółka z o.o. & Co., Spółka Komandytowa, Warszawa, PL.

(540) FOCUS

(510), (511) **41** organizowanie konkursów o charakterze edukacyjnym lub rozrywkowym, organizowanie wystaw w celach kulturalnych i edukacyjnych, świadczenie usług w zakresie rozrywki, usługi w dziedzinie organizowania imprez kulturalnych, usługi w dziedzinie produkcji programów radiowych i telewizyjnych, usługi w dziedzinie rozrywki telewizyjnej i radiowej, usługi w dziedzinie działalności sportowej i kulturalnej.

(111) **160402** (220) 2000 05 23 (210) 218720

(151) 2004 11 09

(732) Przedsiębiorstwo Produkcyjno-Handlowe „JASS” Jadwiga Słowikowska, Zalesie, PL.

(540) GOLDEN

(510), (511) **25** odzież sportowa i dżinsowa, odzież skórzana: spodnie, koszule, koszulki sportowe, kamizelki, kamizelki na ryby, spódnice, sukienki, żakiety, bluzy, bluzki koszulowe, t-shirty, podkoszulki, getry, kostiumy kąpielowe, kąpielówki, opalacze, stroje plażowe, paski do ubrań, kąpielówki, ubrania dla kolarzy, kombinezony sportowe, koszulki gimnastyczne, legginsy, kurtki, odzież wodoodporna, odzież na gimnastykę, nakrycia głowy: berety z dżinsu, czapki dżinsowe, kapelusze dżinsowe, daszki osłaniające przed słońcem, obuwie: buty sportowe, buty narciarskie, buty piłkarskie (korki), espadryle, obuwie gimnastyczne, obuwie sportowe, pantofle kąpielowe, sandały kąpielowe, obuwie plażowe, **28** gry: gry konstrukcyjne, karty do gry, kule do gry, kulki do gry, piłki do gry, pionki do gry, rakiety do gry, gry planszowe, lotki, piłki do gier, rakiety do gry, zabawki, artykuły sportowe, artykuły wędkarskie.

(111) **160403** (220) 2000 06 05 (210) 219426

(151) 2005 01 28

(732) Dana Corporation, Toledo, US.

(540) SIC

(510), (511) **07** łożyska i tulejki do stosowania w urządzeniach mechanicznych, **12** łożyska i tulejki do stosowania w silnikach pojazdów.

(111) **160404** (220) 2000 11 09 (210) 226885

(151) 2004 11 09

(732) DOM DEVELOPMENT Spółka Akcyjna, Warszawa, PL.

(540)



Kolory znaku: brązowy

(531) 7.3, 26.3, 27.5, 29.1

(510), (511) **19** materiały budowlane niemetalowe, szkło budowlane, półfabrykaty drewniane dla budownictwa, budynki w kompleksach mieszkalnych, **35** usługi w zakresie: organizacji i zarządzania przedsięwzięciami inwestycyjnymi w celu budowy i/lub przygotowania obiektów mieszkalnych i niemieszkalnych przeznaczonych do sprzedaży, wynajmowania, użyczenia, pomocy w zarządzaniu przedsięwzięciami obrotu nieruchomościami, marketingu gruntów dla budownictwa, zasobów lokalowych, nieruchomości, przeznaczonych do zagospodarowania, do sprzedaży, najmu, użyczenia, organizowania targów, wystaw i promocji obrotu nieruchomości, organizowania przetargów na rynku obrotu gruntami, nieruchomości, powierzchniami użytkowymi i lokalami mieszkalnymi, wynajmowania miejsc na umieszczanie ogłoszeń i reklam, prowadzenia agencji importowo-eksportowych na rzecz osób trzecich, pośrednictwa eksportowo-importowego w obrocie produktami, artykułami i technologiami, doradztwa w zarządzaniu nieruchomościami, **36** usługi w zakresie: organizacji i zarządzania finansowaniem przedsięwzięć inwestycyjnych polegających na budowie i/lub przygotowaniu obiektów mieszkalnych i niemieszkalnych przeznaczonych do sprzedaży, wynajmowania, użyczenia, zarządzania nieruchomościami, pośrednictwa w sprawach kupna, sprzedaży, najmu budynków, lokali i powierzchni użytkowej, wyceny nieruchomości, wynajmowania i/lub dzierżawy nieruchomości, lokali mieszkalnych i powierzchni użytkowej, administrowania nieruchomościami, lokalami, powierzchnią użytkową, doradztwa w zakresie zarządzania i administrowania obiektami mieszkalnymi i zespołami osiedlowymi, **37** usługi w zakresie: budownictwa, nadzoru budowlanego, realizacji i nadzoru nad przedsięwzięciami inwestycyjnymi polegającymi na budowie i/lub przygotowaniu obiektów mieszkalnych i niemieszkalnych przeznaczonych do sprzedaży, wynajmowania, użyczenia, usługi remontowe, naprawy obiektów, restauracji budynków, konserwacji obiektów budowlano-mieszkalniowych, budowania lokali mieszkalnych i osiedli mieszkaniowych wraz z infrastrukturą, **39** usługi w zakresie: wynajmowa-

nia garaży i miejsc parkingowych, wynajmowania powierzchni i obiektów magazynowych, wynajmowania powierzchni na salony samochodowe, usługi parkingowe, usługi administrowania miejscami parkingowymi, **42** usługi projektowe w zakresie budownictwa.

(111) **160405** (220) 2000 11 10 (210) 227040
(151) 2005 01 27
(732) „ARS LONGA” Spółka z ograniczoną odpowiedzialnością, Przyczyna Dolna, PL.
(540) ARS LONGA
(510), (511) **20** ramy do obrazów.

(111) **160406** (220) 2000 11 21 (210) 227624
(151) 2005 01 31
(732) „CENTRUM EDUKACJA” Danuta Langowska, Stargard Szczeciński, PL.
(540)



Kolory znaku: zielony, czarny

(531) 5.1, 20.1, 27.5, 29.1

(510), (511) **16** artykuły szkolne, atlasy, artykuły biurowe, broszury, skrypty, czasopisma, gazety, druki, formularze, książki, mapy, materiały piśmienne, przybory do pisania, plany, podręczniki, prospekty, taśmy przyklepne do celów papierniczych lub do użytku domowego, publikacje, przybory kreślarskie do rysunków, przybory szkolne, zeszyty, **35** agencje reklamowe, analizy kosztów, badania rynku, powielanie dokumentów, specjalistyczne doradztwo handlowe, doradztwo w zakresie organizowania i kierowania działalnością gospodarczą, edycja tekstów, ekspertyzy dla firm, kompilacja informacji w komputerowych bazach danych, prowadzenie ksiąg, marketing, reklama i usługi informacyjne z zakresu handlu i produkcji, doradztwo w zakresie zarządzania działalnością gospodarczą, prognozy ekonomiczne, rachunkowość, pośredniczenie w zawieraniu transakcji handlowych, organizowanie targów handlowych i reklamowych, wycena działalności handlowej, **39** organizowanie podróży, pilotaż, rezerwacja miejsc podróży, usługi w zakresie biur turystycznych z wyjątkiem rezerwacji hoteli i pensjonatów, turystyka, zwiedzanie, **41** edukacja, edukacja religijna, usługi w zakresie kultury fizycznej, informacja o edukacji, organizowanie i prowadzenie konferencji, organizowanie i prowadzenie kongresów, nauczanie korespondencyjne, publikowanie książek, kursy korespondencyjne, nauczanie, organizowanie i prowadzenie seminariów, organizowanie i prowadzenie sympozjów, organizowanie i prowadzenie zjazdów, organizowanie wystaw w celach kulturalnych i edukacyjnych, publikowanie tekstów innych niż teksty reklamowe, rozrywka, szkoły z internatami, organizowanie obozów wakacyjnych, wypożyczanie książek, organizowanie i prowadzenie pracowni specjalistycznych, usługi szkół wyższych, średnich i podstawowych, **42** odpłatne udostępnianie komputerowych baz danych, programowanie komputerów, doradztwo komputerowe, wypożyczanie komputerów, odpłatne udostępnianie czasu dostępu do komputerów w celu przetwarzania danych, wypożyczanie oprogramowania komputerów, aktualizacja oprogramowania komputerów, opracowywanie oprogramowania komputerów, projektowanie oprogramowania komputerów.

(111) **160407** (220) 2000 12 01 (210) 228207
(151) 2005 01 19
(732) Ingersoll Cutting Tool Company (a Delaware corporation), Rockford, US.
(540) INGERSOLL CUTTING TOOLS
(510), (511) **07** trzony (body) i wkładki przecinarek metalu do frezowania, wytaczania, wiercenia oraz toczenia metalu i kompozytu.

(111) **160408** (220) 2000 12 12 (210) 228718
(151) 2005 01 27
(732) Hilton Hospitality, Inc., Beverly Hills, US.
(540) WALDORF=ASTORIA
(510), (511) **43** usługi hotelarskie, usługi w zakresie prowadzenia restauracji i barów.

(111) **160409** (220) 2000 12 20 (210) 229124
(151) 2005 01 17
(732) Związek Producentów AUDIO-VIDEO, Warszawa, PL.
(540) OLIS
(510), (511) **09** nośniki obrazu i dźwięku - kasety magnetofonowe, wideo, płyty kompaktowe, DVD, CD-R, CD-RW, mini - disc, **16** plakaty, albumy, foldery, ulotki, kalendarze, koperty, papier listowy, **35** reklamy radiowe, telewizyjne, prasowe, internetowe, **41** usługi w zakresie rozrywki - programy TV i radiowe, konkursy muzyczne, listy przebojów, **42** administrowanie stron internetowych www.

(111) **160410** (220) 2001 01 05 (210) 229747
(151) 2004 11 18
(732) LEGRAND, société anonyme, Limoges, FR.
(540) URBANO

(510), (511) **09** aparaty i urządzenia do dostarczania, przewodzenia, rozdzielania, transformowania, akumulowania, regulowania i sterowania prądu elektrycznego, akcesoria elektryczne, akcesoria przewodowe do instalacji elektrycznych używane w budynkach mieszkalnych, handlowych, biurowych i zakładowych oraz do instalacji i urządzeń przemysłowych i domowych, przełączniki elektryczne, przełączniki jednokierunkowe, przełączniki rolkowe, przełączniki podświetlane, przełączniki dwubiegunowe, przełączniki przejściowe, przełączniki ze wskaźnikiem świetlnym, przełączniki z miejscem na etykietę, przełączniki, przełączniki z opóźnieniem czasowym, przełączniki czasowe, automatyczne przełączniki czasowe w tym do oświetlania, przełączniki czasowe z programatorem, przełączniki przestawiane kluczem, przełączniki rolkowe do sterowania, przełączniki przyciskowe, przyciski elektryczne, przyciski z główką grzybka (grzybkowe), wskaźniki świetlne i dyfuzory do nich, gniazda elektryczne i wtyczki, wtyczki kablowe, termostaty, przełączniki reagujące na światło lub ciemność i fotoelektryczne komórki do nich, automatyczne przełączniki podczerwieni, przełączniki z regulatorem światła (ściemniacze), regulatory światła i zdalnie kierowane regulatory światła, sensorowe regulatory światła, czujniki, alarmowe czujniki techniczne, detektory defektów technicznych, detektory ze wskaźnikami, detektory gazu, detektory zalania, detektory temperatury, podczerwieniowe detektory ruchu, mechanizmy modułowe do oprzyrządowania elektrycznego, elektryczne wtyki, gniazda i złącza, przekaźniki elektryczne, przekaźniki typu latch, gniazda mocy, gniazda i wtyki telefoniczne, gniazda i wtyki telewizyjne, gniazda i wtyki radiowe, gniazda i wtyki wideo, gniazda i wtyki do sprzętu hifi, gniazda i wtyki do komputerów i urządzeń peryferyjnych, łączniki, wtyki, złącza do komputera oraz akcesoria do łączników, wtyków i złącz komputerowych, odbiorniki radiowe, gniazda i wtyki do głośników, gniazda do golariek, wodoodporne gniazda i wtyki, elektryczne wtyki, gniazda i przełączniki z podświetlaniem, skrzynki, szafki, pudełka, obudowy i łącza do elektrycznego oprzyrządowania i oprzewodowania instalacji elektrycznych w tym: skrzynki odporne na wpływy atmosferyczne, skrzynki przemysłowe, skrzynki odporne na strumień cieczy, skrzynki osłaniające, osłony, skrzynki z dławikami kablowymi, skrzynki przyłączowe, mufy rozdzielcze, modułarne skrzynki rozdzielcze, łącza i prowadnice do kabli elektrycznych, części i akcesoria do wyżej wymienionych towarów, w tym płyty do mocowania do prowadzenia i łączenia kabli, płyty montażowe, dławiki przejściowe i wejściowe, zapasowe membrany dławikowe, mostki łącznikowe do połączeń rozgałęźnikowych, ucha mocujące, mocowania, ramki złącz paneli montażowych, adaptory, zaślepki, płyty pokrywające.

264

**DECYZJE O ODMOWIE UDZIELENIA
PRAWA OCHRONNEGO
(wydane po ogłoszeniu o zgłoszeniu)**

Poniższe zestawienie zawiera kolejno: numer zgłoszenia znaku towarowego oraz numer i rok wydania Biuletynu Urzędu Patentowego, w którym zgłoszenie zostało ogłoszone.

239906	05/2002	241829	/
240315	06/2002	241830	/
240316	06/2002	241841	/
240389	06/2002	241842	/
240392	06/2002	242107	10/2002
240831	07/2002	242157	10/2002
240832	07/2002	242158	10/2002
241828	/		

265

**DECYZJE O UMORZENIU POSTĘPOWANIA
(wydane po ogłoszeniu o zgłoszeniu)**

Poniższe zestawienie zawiera kolejno: numer zgłoszenia znaku towarowego oraz numer i rok wydania Biuletynu Urzędu Patentowego, w którym zgłoszenie zostało ogłoszone.

239880	05/2002	241724	09/2002
239892	05/2002	241725	09/2002
239998	05/2002	241726	09/2002
239999	05/2002	241727	09/2002
240000	05/2002	241914	/
240001	05/2002	241918	/
240002	05/2002	242050	10/2002
240003	05/2002	242082	10/2002
240004	05/2002	242083	10/2002
240005	05/2002	242084	10/2002
240041	05/2002	242096	10/2002
240077	05/2002	242166	10/2002
240356	09/2002	242232	10/2002
240377	06/2002	242461	10/2002
240566	06/2002	242464	10/2002
240567	06/2002	242650	11/2002
240804	07/2002	242920	/
240811	07/2002	243804	13/2002
240879	07/2002	243855	13/2002
240925	07/2002	244065	13/2002
240927	07/2002	245454	16/2002
241183	08/2002	245596	16/2002
241188	08/2002	245666	16/2002
241199	08/2002	247297	19/2002
241204	08/2002	248471	21/2002
241217	08/2002	252111	27/2002
241230	08/2002	252305	01/2003
241288	/	252513	01/2003
241349	08/2002	252562	01/2003
241353	08/2002	252950	02/2003
241431	08/2002	252951	02/2003
241523	09/2002	253057	02/2003
241524	09/2002	253571	03/2003
241525	09/2002	253737	03/2003
241542	09/2002	253793	03/2003
241564	09/2002	253795	03/2003
241591	09/2002	253797	03/2003
241611	09/2002	253798	03/2003
241612	09/2002	254003	04/2003

254024	04/2003	258288	12/2003
254130	04/2003	258400	12/2003
254200	04/2003	258407	12/2003
254250	04/2003	258474	12/2003
254313	04/2003	258477	12/2003
254473	05/2003	258530	12/2003
254490	05/2003	258562	12/2003
254501	05/2003	258584	15/2003
254502	05/2003	258618	12/2003
254841	05/2003	258641	12/2003
254860	05/2003	258663	12/2003
255033	06/2003	258688	12/2003
255368	06/2003	258706	12/2003
255369	06/2003	258790	12/2003
255392	06/2003	258792	12/2003
255463	07/2003	258808	13/2003
255464	07/2003	258827	13/2003
255524	07/2003	258879	13/2003
255533	07/2003	258881	13/2003
255871	07/2003	258882	13/2003
256140	08/2003	259271	13/2003
256216	08/2003	259307	14/2003
256276	08/2003	259383	14/2003
256532	08/2003	259426	14/2003
256670	09/2003	259458	14/2003
256804	09/2003	259684	14/2003
256941	09/2003	259714	15/2003
256942	09/2003	259771	15/2003
256943	09/2003	259772	15/2003
256944	09/2003	259773	15/2003
257043	09/2003	259774	15/2003
257051	09/2003	259776	15/2003
257052	09/2003	259777	15/2003
257053	09/2003	259830	15/2003
257067	09/2003	259836	15/2003
257070	09/2003	259980	15/2003
257238	10/2003	260111	15/2003
257286	10/2003	260112	15/2003
257303	10/2003	260113	15/2003
257332	10/2003	260126	15/2003
257407	10/2003	260127	15/2003
257531	10/2003	260128	15/2003
257585	10/2003	260129	15/2003
257655	11/2003	260338	16/2003
257673	11/2003	260340	16/2003
257722	11/2003	260409	16/2003
257730	11/2003	260437	16/2003
257743	11/2003	260463	16/2003
257744	11/2003	260477	16/2003
257754	11/2003	260511	16/2003
257755	11/2003	260545	18/2003
257756	11/2003	260554	16/2003
257757	11/2003	260619	16/2003
257851	11/2003	260671	16/2003
257875	11/2003	260672	16/2003
257949	11/2003	260835	16/2003
258092	11/2003	260909	17/2003
258093	11/2003	261008	17/2003
258109	11/2003	261410	17/2003
258133	11/2003	261429	17/2003
258134	11/2003	261430	17/2003
258174	12/2003	261596	18/2003
258193	12/2003	261597	18/2003
258283	12/2003	261655	18/2003
258284	12/2003	261687	18/2003
258286	12/2003	261689	18/2003

261690	18/2003	286179	01/2005	287129	03/2005	288547	06/2005
261703	18/2003	286180	01/2005	287186	03/2005	288557	06/2005
261704	18/2003	286205	01/2005	287189	03/2005	288571	06/2005
261705	18/2003	286206	01/2005	287211	03/2005	288604	06/2005
261708	18/2003	286227	01/2005	287251	03/2005	288617	06/2005
261714	18/2003	286248	01/2005	287258	03/2005	288642	06/2005
261840	18/2003	286249	01/2005	287311	03/2005	288658	06/2005
261999	19/2003	286256	01/2005	287329	03/2005	288659	06/2005
262000	19/2003	286288	01/2005	287338	03/2005	288669	06/2005
262238	19/2003	286289	01/2005	287341	03/2005	288716	06/2005
263449	21/2003	286298	01/2005	287342	03/2005	288735	06/2005
263626	21/2003	286309	01/2005	287373	03/2005	288755	06/2005
263735	21/2003	286383	02/2005	287399	03/2005	288807	06/2005
263738	21/2003	286395	02/2005	287406	03/2005	288808	06/2005
263940	22/2003	286432	02/2005	287416	03/2005	288809	06/2005
264636	23/2003	286437	02/2005	287432	04/2005	288810	06/2005
264778	23/2003	286441	02/2005	287433	04/2005	288814	06/2005
264894	24/2003	286443	02/2005	287436	04/2005	288849	06/2005
266893	01/2004	286453	02/2005	287445	04/2005	288873	06/2005
267254	01/2004	286494	02/2005	287469	04/2005	288874	06/2005
267350	02/2004	286495	02/2005	287534	04/2005	288897	06/2005
269408	05/2004	286512	02/2005	287630	04/2005	288964	11/2005
271915	08/2004	286513	02/2005	287659	04/2005	289004	11/2005
272998	08/2004	286514	02/2005	287676	04/2005	289050	07/2005
273003	08/2004	286515	02/2005	287787	04/2005	289100	07/2005
274372	08/2004	286527	02/2005	287789	04/2005	289137	07/2005
274637	08/2004	286546	02/2005	287795	04/2005	289139	07/2005
275182	09/2004	286547	02/2005	287797	04/2005	289156	07/2005
276033	10/2004	286555	02/2005	287819	04/2005	289157	07/2005
276129	10/2004	286557	02/2005	287863	04/2005	289177	07/2005
276578	11/2004	286559	02/2005	287902	04/2005	289210	07/2005
278457	14/2004	286600	02/2005	287903	05/2005	289211	07/2005
278483	14/2004	286616	02/2005	287925	05/2005	289256	07/2005
278875	14/2004	286617	02/2005	287939	05/2005	289270	07/2005
279568	15/2004	286618	02/2005	287944	05/2005	289271	07/2005
280114	16/2004	286620	02/2005	287958	05/2005	289272	07/2005
280339	16/2004	286626	02/2005	287989	05/2005	289273	07/2005
281624	18/2004	286647	02/2005	288048	05/2005	289274	07/2005
281626	18/2004	286662	02/2005	288055	05/2005	289284	07/2005
282797	21/2004	286676	02/2005	288056	05/2005	289289	07/2005
282874	21/2004	286686	02/2005	288057	05/2005	289290	07/2005
283755	22/2004	286693	02/2005	288071	05/2005	289312	07/2005
284491	24/2004	286704	02/2005	288113	05/2005	289313	07/2005
284492	24/2004	286729	02/2005	288114	05/2005	289314	07/2005
284714	24/2004	286756	02/2005	288133	05/2005	289315	07/2005
285005	25/2004	286767	02/2005	288151	05/2005	289335	07/2005
285083	25/2004	286786	02/2005	288183	05/2005	289355	07/2005
285561	26/2004	286828	02/2005	288205	05/2005	289360	07/2005
286014	01/2005	286836	02/2005	288240	05/2005	289376	07/2005
286015	01/2005	286916	02/2005	288251	05/2005	289414	07/2005
286016	01/2005	286920	02/2005	288252	05/2005	289488	07/2005
286017	01/2005	286958	03/2005	288289	05/2005	289489	07/2005
286018	01/2005	286968	03/2005	288315	05/2005	289514	07/2005
286020	01/2005	286975	03/2005	288316	05/2005	289546	08/2005
286023	01/2005	286998	03/2005	288365	05/2005	289590	08/2005
286032	01/2005	287001	03/2005	288366	05/2005	289615	08/2005
286035	01/2005	287002	03/2005	288368	05/2005	289617	08/2005
286047	01/2005	287003	03/2005	288369	05/2005	289625	08/2005
286080	01/2005	287031	03/2005	288417	06/2005	289630	08/2005
286108	01/2005	287068	03/2005	288441	06/2005	289640	08/2005
286110	01/2005	287101	03/2005	288445	06/2005	289679	08/2005
286133	01/2005	287102	03/2005	288462	06/2005	289680	08/2005
286143	01/2005	287117	03/2005	288466	06/2005	289681	08/2005
286144	01/2005	287118	03/2005	288489	06/2005	289694	08/2005
286155	01/2005	287119	03/2005	288492	06/2005	289695	08/2005
286163	01/2005	287120	03/2005	288528	06/2005	289786	08/2005

289813	08/2005	290108	09/2005
289817	08/2005	290126	09/2005
289829	08/2005	290127	09/2005
289830	08/2005	290150	09/2005
289938	08/2005	290161	09/2005
289945	08/2005	290162	09/2005
289946	08/2005	290189	09/2005
289974	09/2005	290391	09/2005
289975	09/2005	290429	09/2005
289977	09/2005	290472	10/2005
289978	09/2005	291204	11/2005
289995	09/2005	291231	11/2005
290010	09/2005	291353	11/2005
290012	09/2005	291368	11/2005
290024	09/2005	292127	12/2005
290026	09/2005	292484	13/2005
290028	09/2005	292530	13/2005
290094	09/2005	292610	13/2005
290095	09/2005	293838	15/2005
290102	09/2005	294549	16/2005

266

DECYZJE STWIERDZAJĄCE WYGAŚNIĘCIE DECYZJI O UDZIELENIU PRAWA OCHRONNEGO

Poniższe zestawienie zawiera kolejno: numer zgłoszenia znaku towarowego oraz numer i rok wydania Biuletynu Urzędu Patentowego, w którym zgłoszenie zostało ogłoszone.

252539	01/2003	260758	16/2003
261853	18/2003	261850	18/2003
264881	23/2003	261851	18/2003
260514	16/2003	261854	18/2003
260584	16/2003	262422	19/2003

267

PRZENIESIENIE PRAWA OCHRONNEGO W STOSUNKU DO NIEKTÓRYCH TOWARÓW (art. 162 ust. 4)

Poniższe zestawienie zawiera kolejno: numer macierzysty prawa ochronnego na znak towarowy, nowy numer, nazwisko i imię lub nazwę uprawnionego ze wskazaniem miejsca zamieszkania lub siedziby uprawnionego na rzecz którego zostało przeniesione w części prawo ochronne na znak towarowy, towary, nr WUP macierzystego.

101959 101959 (A)
LU POLSKA S.A., Warszawa, Polska
Wyroby cukiernicze i słodczyce; klasa: 30
07/1998

268

WPISY I ZMIANY W REJESTRZE ZNAKÓW TOWAROWYCH (nie uwzględnione w innych samodzielnych ogłoszeniach)

Poniższe zestawienie zawiera kolejno: numer rejestru znaków towarowych, datę wpisu, oznaczenie rubryki, w której dokonano wpisu lub zmiany oraz treść wpisu. Poszczególne rubryki rejestru znaków towarowych zawierają następujące dane:

rubryka A - nazwisko i imię lub nazwę oraz adres uprawnionego z podaniem nazwy kraju,

rubryka B - znak towarowy (wpisany znak towarowy lub jego odbitkę i klasy elementów graficznych - jeżeli znak je zawiera - oraz, jeżeli jest to niezbędne dla identyfikacji znaku, jego rodzaj np. znak przestrzenny, dźwiękowy, a także w przypadku znaków barwnych określenie kolorów),

rubryka C - wykaz towarów przyporządkowanych do odpowiednich klas towarowych,

rubryka D - prawa ograniczające prawo ochronne,

rubryka E - kategorię znaku lub prawa ochronnego (wspólny znak towarowy, wspólny znak towarowy gwarancyjny, wspólne prawo ochronne) oraz regulamin znaku,

rubryka F - wnioski i sprzeciwy oraz decyzje wydane w wyniku ich rozpoznania,

rubryka G - rejestracja międzynarodowa (adnotacja o rejestracji międzynarodowej na podstawie zgłoszenia lub rejestracji krajowej),

rubryka H - datę unieważnienia lub datę i przyczynę wygaśnięcia prawa ochronnego, zastąpienie rejestracji krajowej rejestracją międzynarodową.

Uwaga: Publikacji podlegają: zmiana uprawnionego, zmiana nazwy uprawnionego, prawa ograniczające prawo ochronne, zmiana regulaminu znaku wspólnego, sprostowania istotnych pomyłek.

00355 2005 06 14 A. Wprowadzono zmianę nazwy uprawnionego przez wykreślenie wpisu: Zrzeszenie Transportu Prywatnego, Gdańsk, Polska i dokonanie wpisu: Zrzeszenie Transportu Prywatnego Super Hallo Taxi Gdańsk, Gdańsk, Polska.

44723 2005 06 02 A. Wprowadzono zmianę nazwy uprawnionego przez wykreślenie wpisu: Takeda Chemical Industries, Ltd., Osaka, Japonia i dokonanie wpisu: Takeda Pharmaceutical Company Limited, Osaka, Japonia.

45013 2005 06 06 C. Sprostowano oczywistą omyłkę w zakresie daty przedłużenia prawa ochronnego. Wpis powinien brzmieć: 26 marca 2005 r.

47056 2005 06 27 A. Wprowadzono zmianę uprawnionego przez wykreślenie wpisu: Aktiebolaget Volvo, Göteborg, Królestwo Szwecji i dokonanie wpisu: Volvo Trademark Holding AB, Göteborg, Królestwo Szwecji.

47057 2005 06 27 A. Wprowadzono zmianę uprawnionego przez wykreślenie wpisu: Aktiebolaget Volvo, Göteborg, Królestwo Szwecji i dokonanie wpisu: Volvo Trademark Holding AB, Göteborg, Królestwo Szwecji.

49629 2005 06 27 A. Wprowadzono zmianę uprawnionego przez wykreślenie wpisu: Aktiebolaget Volvo, Göteborg, Królestwo Szwecji i dokonanie wpisu: Volvo Trademark Holding AB, Göteborg, Królestwo Szwecji.

50315 2005 06 22 D. Wprowadzono zmianę przez wykreślenie wpisu: (zmiana licencjobiorcy) Terpol Przedsiębiorstwo Farmaceutyczne S.A., Sieradz, Polska i dokonanie wpisu: MEDANA PHARMA TERPOL GROUP S.A., Sieradz, Polska.

50315 2005 06 23 D. Dokonano wpisu. W dniu 27 marca 2004 r. zawarto umowę licencyjną niewyłączną na użytkowanie znaku towarowego numer R-50315 dla preparatów farmaceutycznych w formie zawiesziny mokrej; w klasie 05, przez okres 5 lat od dnia 27 marca 2004 r. do 31 grudnia 2009, przez MEDANA PHARM A TERPOL GROUP S.A., Sieradz, Polska.

51195 2005 06 15 A. Wprowadzono zmianę uprawnionego przez wykreślenie wpisu: Minolta Kabushiki Kaisha (Minolta Co., Ltd), Chuo-ku, Osaka, Japonia i dokonanie wpisu: Konica Minolta Holdings, Inc., Tokio, Japonia.

51615 2005 06 02 A. Wprowadzono zmianę siedziby uprawnionego przez wykreślenie wpisu: Cadbury Schweppes International Beverages Limited, Athy, Irlandia i dokonanie wpisu: Cadbury Schweppes International Beverages Limited, Dublin, Irlandia.

51616 2005 06 02 A. Wprowadzono zmianę siedziby uprawnionego przez wykreślenie wpisu: Cadbury Schweppes International Beverages Limited, Athy, Irlandia i dokonanie wpisu: Cadbury Schweppes International Beverages Limited, Dublin, Irlandia.

51966 2005 06 14 A. Wprowadzono zmianę nazwy uprawnionego przez wykreślenie wpisu: „Polfa” Jelenia Góra Spółka Akcyjna, Jelenia Góra, Polska i dokonanie wpisu: Przedsiębiorstwo Farmaceutyczne JELFA Spółka Akcyjna, Jelenia Góra, Polska.

51973 2005 06 15 A. Wprowadzono zmianę uprawnionego przez wykreślenie wpisu: Zeneca, Inc., Wilmington, Stany Zjednoczone Ameryki i dokonanie wpisu: United Phosphorus Limited, Vapi Gujrat, Indie.

59344 2005 06 07 A,D. Wprowadzono zmianę przez wykreślenie wpisu: A) „Przedsiębiorstwo Przemysłu Spirytusowego „POLMOS”, Warszawa, Polska i dokonanie wpisu: A) Skarb Państwa reprezentowany przez pełnomocnika ds. prywatyzacji przedsiębiorstwa państwowego, Warszawa, Polska” D) Użytkownik: Przedsiębiorstwo Przemysłu Spirytusowego „POLMOS” w Warszawie Spółka Akcyjna, Warszawa, Polska.

59378 2005 06 07 A,D. Wprowadzono zmianę przez wykreślenie wpisu: A) „Przedsiębiorstwo Przemysłu Spirytusowego „POLMOS”, Warszawa, Polska i dokonanie wpisu: A) Skarb Państwa reprezentowany przez pełnomocnika ds. prywatyzacji przedsiębiorstwa państwowego, Warszawa, Polska” D) Użytkownik: Przedsiębiorstwo Przemysłu Spirytusowego „POLMOS” w Warszawie Spółka Akcyjna, Warszawa, Polska.

59597 2005 06 15 A. Wprowadzono zmianę uprawnionego przez wykreślenie wpisu: Clariant AG, Muttens, Szwajcaria i dokonanie wpisu: AZ Electronic Materials USA Corp., Somerville, Stany Zjednoczone Ameryki.

59951 2005 06 02 A. Wprowadzono zmianę uprawnionego przez wykreślenie wpisu: Formica Corporation, Cincinnati, Stany Zjednoczone Ameryki i dokonanie wpisu: The Dille Corporation, Cincinnati, Stany Zjednoczone Ameryki.

60364 2005 06 14 A. Wprowadzono zmianę uprawnionego przez wykreślenie wpisu: INTERAGRA Europar – Ven Company Establishment Liechtenstein Przedsiębiorstwo Zagraniczne, Poznań, Polska i dokonanie wpisu: INTERAGRA Przedsiębiorstwo Zagraniczne, Poznań, Polska.

60535 2005 06 15 A. Wprowadzono zmianę uprawnionego przez wykreślenie wpisu: Minolta Kabushiki Kaisha (Minolta Co., Ltd), Osaka, Japonia i dokonanie wpisu: Konica Minolta Holdings, Inc., Tokio, Japonia.

61048 2005 06 14 A. Wprowadzono zmianę uprawnionego przez wykreślenie wpisu: INCO-VERITAS Spółka z o.o., Warszawa, Polska i dokonanie wpisu: „INCO-VERITAS” S.A., Warszawa, Polska.

61049 2005 06 14 A. Wprowadzono zmianę uprawnionego przez wykreślenie wpisu: INCO-VERITAS Spółka z o.o., Warszawa, Polska i dokonanie wpisu: „INCO-VERITAS” S.A., Warszawa, Polska.

61051 2005 06 14 A. Wprowadzono zmianę uprawnionego przez wykreślenie wpisu: INCO-VERITAS Spółka z o.o., Warszawa, Polska i dokonanie wpisu: „INCO-VERITAS” S.A., Warszawa, Polska.

61082 2005 06 14 A. Wprowadzono zmianę nazwy i siedziby uprawnionego przez wykreślenie wpisu: Organon Teknika B.V., Oss, Holandia i dokonanie wpisu: bioMérieux B.V., Boxtel, Holandia.

62336 2005 06 14 A. Wprowadzono zmianę uprawnionego przez wykreślenie wpisu: I.T.I. – Poland Spółka Akcyjna, Warszawa, Polska i dokonanie wpisu: ITI CORPORATION SPÓŁKA Z OGRANICZONĄ ODPOWIEDZIALNOŚCIĄ, Warszawa, Polska.

62638 2005 06 02 A. Wprowadzono zmianę siedziby uprawnionego przez wykreślenie wpisu: Syntex Pharm AG, Zug, Szwajcaria i dokonanie wpisu: Syntex Pharm AG, Steinhausen, Szwajcaria.

62668 2005 06 15 A. Wprowadzono zmianę uprawnionego przez wykreślenie wpisu: Instytut Biotechnologii i Antybiotyków, Warszawa, Polska i dokonanie wpisu: BIOTON Spółka z o.o., Warszawa, Polska.

62668 2005 06 15 A. Wprowadzono zmianę uprawnionego przez wykreślenie wpisu: BIOTON Spółka z o.o., Warszawa, Polska i dokonanie wpisu: BIOTON SPÓŁKA AKCYJNA, Warszawa, Polska.

62669 2005 06 15 A. Wprowadzono zmianę uprawnionego przez wykreślenie wpisu: Instytut Biotechnologii i Antybiotyków, Warszawa, Polska i dokonanie wpisu: BIOTON Spółka z o.o., Warszawa, Polska.

62669 2005 06 15 A. Wprowadzono zmianę uprawnionego przez wykreślenie wpisu: BIOTON Spółka z o.o., Warszawa, Polska i dokonanie wpisu: BIOTON SPÓŁKA AKCYJNA, Warszawa, Polska.

63377 2005 06 29 A. Wprowadzono zmianę nazwy uprawnionego przez wykreślenie wpisu: Lubuska Wytwórnia Wódek Gatunkowych POLMOS w Zielonej Górze Spółka Akcyjna, Zielona Góra, Polska i dokonanie wpisu: V&S LUKSUSOWA ZIELONA GÓRA SPÓŁKA AKCYJNA, Zielona Góra, Polska.

63547 2005 06 29 A. Wprowadzono zmianę nazwy uprawnionego przez wykreślenie wpisu: Lubuska Wytwórnia Wódek Gatunkowych POLMOS w Zielonej Górze Spółka Akcyjna, Zielona Góra, Polska i dokonanie wpisu: V&S LUKSUSOWA ZIELONA GÓRA SPÓŁKA AKCYJNA, Zielona Góra, Polska.

63975 2005 06 14 A. Wprowadzono zmianę nazwy uprawnionego przez wykreślenie wpisu: DAEWOO-FSO MOTOR Spółka Akcyjna, Warszawa, Polska i dokonanie wpisu: Fabryka Samochodów Osobowych Spółka Akcyjna, Warszawa, Polska.

64073 2005 06 15 A. Wprowadzono zmianę uprawnionego przez wykreślenie wpisu: Instytut Biotechnologii i Antybiotyków, Warszawa, Polska i dokonanie wpisu: BIOTON Spółka z o.o., Warszawa, Polska.

64073 2005 06 15 A. Wprowadzono zmianę uprawnionego przez wykreślenie wpisu: BIOTON Spółka z o.o., Warszawa, Polska i dokonanie wpisu: BIOTON SPÓŁKA AKCYJNA, Warszawa, Polska.

64166 2005 06 02 A. Wprowadzono zmianę siedziby uprawnionego przez wykreślenie wpisu: Syntex Pharm AG, Zug, Szwajcaria i dokonanie wpisu: Syntex Pharm AG, Steinhausen, Szwajcaria.

64167 2005 06 02 A. Wprowadzono zmianę siedziby uprawnionego przez wykreślenie wpisu: Syntex Pharm AG, Zug, Szwajcaria i dokonanie wpisu: Syntex Pharm AG, Steinhausen, Szwajcaria.

64175 2005 06 02 A. Wprowadzono zmianę siedziby uprawnionego przez wykreślenie wpisu: Syntex Pharm AG, Zug, Szwajcaria i dokonanie wpisu: Syntex Pharm AG, Steinhausen, Szwajcaria.

64213 2005 06 02 A. Wprowadzono zmianę siedziby uprawnionego przez wykreślenie wpisu: Syntex Pharm AG, ZUG, Szwajcaria i dokonanie wpisu: Syntex Pharm AG, Steinhausen, Szwajcaria.

64218 2005 06 02 A. Wprowadzono zmianę siedziby uprawnionego przez wykreślenie wpisu: Syntex Pharm AG, Zug, Szwajcaria i dokonanie wpisu: Syntex Pharm AG, Steinhausen, Szwajcaria.

64600 2005 06 29 A. Wprowadzono zmianę nazwy uprawnionego przez wykreślenie wpisu: Przedsiębiorstwo Handlu Zagranicznego „Bumar” Sp. z o.o., Warszawa, Polska i dokonanie wpisu: BUMAR SPÓŁKA Z OGRANICZONĄ ODPOWIEDZIALNOŚCIĄ, Warszawa, Polska.

64600 2005 06 29 D. Dokonano wpisu: W dniu 31 grudnia 2003 r. zawarto umowę licencyjną niewyłączną i pełną (uzupełnioną aneksem Nr 1 z dnia 31 marca 2005 r.) na używanie znaku towarowego R-64600 na czas nieokreślony, począwszy od dnia następującego po dniu zawarcia umowy przez URSUS Sp. z o.o., Warszawa, Polska.

64600 2005 06 29 D. Dokonano wpisu: W dniu 31 grudnia 2003 r. zawarto umowę licencyjną niewyłączną i pełną (uzupełnioną aneksem Nr 1 z dnia 31 marca 2005 r.) na używanie znaku towarowego R-64600 na czas nieokreślony, począwszy od dnia następującego po dniu zawarcia umowy przez BUMAR-WROMASZ Sp. z o.o., Wrocław, Polska.

64600 2005 06 29 D. Dokonano wpisu: W dniu 02 marca 2004 r. zawarto umowę licencyjną niewyłączną i pełną (uzupełnioną aneksem Nr 1 z dnia 31 marca 2005 r.) na używanie znaku towarowego R-64600 na czas nieokreślony, począwszy od dnia następującego po dniu zawarcia umowy przez Przedsiębiorstwo Sprzętu Ochronnego „MASKPOL” S.A., Konieczki, Polska.

64600 2005 06 29 D. Dokonano wpisu: W dniu 20 stycznia 2004 r. zawarto umowę licencyjną niewyłączną i pełną (uzupełnioną aneksem Nr 1 z dnia 31 marca 2005 r.) na używanie znaku towarowego R-64600 na czas nieokreślony, począwszy od dnia następującego po dniu zawarcia umowy przez Centrum Naukowo-Produkcyjne Elektroniki Profesjonalnej „RADWAR” S.A., Warszawa, Polska.

64600 2005 06 29 D. Dokonano wpisu: W dniu 12 stycznia 2004 r. zawarto umowę licencyjną niewyłączną i pełną (uzupełnioną aneksem Nr 1 z dnia 31 marca 2005 r.) na używanie znaku towarowego R-64600 na czas nieokreślony, począwszy od dnia następującego po dniu zawarcia umowy przez CENREX Sp. z o.o., Warszawa, Polska.

64600 2005 06 29 D. Dokonano wpisu: W dniu 19 stycznia 2004 r. zawarto umowę licencyjną niewyłączną i pełną (uzupełnioną aneksem Nr 1 z dnia 31 marca 2005 r.) na używanie znaku towarowego R-64600 na czas nieokreślony, począwszy od dnia następującego po dniu zawarcia umowy przez Fabrykę Broni „ŁUCZNIK” – Radom Sp. z o.o., Radom, Polska.

64600 2005 06 29 D. Dokonano wpisu: W dniu 09 stycznia 2004 r. zawarto umowę licencyjną niewyłączną i pełną (uzupełnioną aneksem Nr 1 z dnia 02 lutego 2005 r.) na używanie znaku towarowego R-64600 na czas nieokreślony, począwszy od dnia następującego po dniu zawarcia umowy przez Zakłady Mechaniczne „Tarnów” S.A., Tarnów, Polska.

64600 2005 06 29 D. Dokonano wpisu: W dniu 09 stycznia 2004 r. zawarto umowę licencyjną niewyłączną i pełną (uzupełnioną aneksem Nr 1 z dnia 31 marca 2005 r.) na używanie znaku towarowego R-64600 na czas nieokreślony, począwszy od dnia następującego po dniu zawarcia umowy przez Przemysłowe Centrum Optyki S.A., Warszawa, Polska.

64600 2005 06 29 D. Dokonano wpisu: W dniu 06 stycznia 2004 r. zawarto umowę licencyjną niewyłączną i pełną (uzupełnioną aneksem Nr 1 z dnia 31 marca 2005 r.) na używanie znaku towarowego R-64600 na czas nieokreślony, począwszy od dnia następującego po dniu zawarcia umowy przez Zakłady Produkcji Specjalnej Sp. z o.o., Pionki, Polska.

64600 2005 06 29 D. Dokonano wpisu: W dniu 05 stycznia 2004 r. zawarto umowę licencyjną niewyłączną i pełną (uzupełnioną aneksem Nr 1 z dnia 31 marca 2005 r.) na używanie znaku towarowego R-64600 na czas nieokreślony, począwszy od dnia następującego po dniu zawarcia umowy przez FADROMA – SERVICES – REMONTY Sp. z o.o., Wrocław, Polska.

64600 2005 06 29 D. Dokonano wpisu: W dniu 05 stycznia 2004 r. zawarto umowę licencyjną niewyłączną i pełną (uzupełnioną aneksem Nr 1 z dnia 31 marca 2005 r.) na używanie znaku towarowego R-64600 na czas nieokreślony, począwszy od dnia następującego po dniu zawarcia umowy przez Zakłady Metalowe „DEZAMET” S.A., Nowa Dęba, Polska.

64600 2005 06 29 D. Dokonano wpisu: W dniu 01 stycznia 2004 r. zawarto umowę licencyjną niewyłączną i pełną (uzupełnioną aneksem Nr 1 z dnia 31 marca 2005 r.) na używanie znaku towarowego R-64600 na czas nieokreślony, począwszy od dnia następującego po dniu zawarcia umowy przez Wytwórnę Sprzętu Komunikacyjnego „PZL WARSZAWA II” S.A., Warszawa, Polska.

64640 2005 06 02 A. Wprowadzono zmianę siedziby uprawnionego przez wykreślenie wpisu: Syntex Pharm AG, Zug, Szwajcaria i dokonanie wpisu: Syntex Pharm AG, Steinhausen, Szwajcaria.

66159 2005 06 02 A. Wprowadzono zmianę siedziby uprawnionego przez wykreślenie wpisu: Syntex Pharm AG, Zug, Szwajcaria i dokonanie wpisu: Syntex Pharm AG, Steinhausen, Szwajcaria.

66654 2005 06 01 D. Dokonano wpisu: W dniu 10 stycznia 2005 r. zawarto umowę licencyjną niewyłączną i pełną na używanie znaku towarowego na czas nieokreślony przez H. CEGIELSKI – Fabryka Pojazdów Szynowych Spółka z ograniczoną odpowiedzialnością, Poznań, Polska.

66710 2005 06 29 A. Wprowadzono zmianę uprawnionego przez wykreślenie wpisu: Alia Spółka z o.o., Warszawa, Polska i dokonanie wpisu: Henryk Staniek, Warszawa, Polska.

70125 2005 06 16 A. Wprowadzono zmianę uprawnionego przez wykreślenie wpisu: Armstrong World Industries, Inc., Lancaster, Stany Zjednoczone Ameryki i dokonanie wpisu: AWI LICENSING COMPANY, Wilmington, Stany Zjednoczone Ameryki.

70127 2005 06 16 A. Wprowadzono zmianę uprawnionego przez wykreślenie wpisu: Armstrong World Industries, Inc., Lancaster, Stany Zjednoczone Ameryki i dokonanie wpisu: AWI LICENSING COMPANY, Wilmington, Stany Zjednoczone Ameryki.

71627 2005 06 16 A. Wprowadzono zmianę uprawnionego przez wykreślenie wpisu: Armstrong World Industries, Inc., Lancaster, Stany Zjednoczone Ameryki i dokonanie wpisu: AWI LICENSING COMPANY, Wilmington, Stany Zjednoczone Ameryki.

72824 2005 06 15 A. Wprowadzono zmianę uprawnionego przez wykreślenie wpisu: Instytut Biotechnologii i Antybiotyków, Warszawa, Polska i dokonanie wpisu: BIOTON Spółka z o.o., Warszawa, Polska.

72824 2005 06 15 A. Wprowadzono zmianę uprawnionego przez wykreślenie wpisu: BIOTON Spółka z o.o., Warszawa, Polska i dokonanie wpisu: BIOTON SPÓŁKA AKCYJNA, Warszawa, Polska.

73516 2005 06 16 A. Wprowadzono zmianę uprawnionego przez wykreślenie wpisu: Novo Nordisk A/S, Bagsvaerd, Dania i dokonanie wpisu: Novo Nordisk FemCare AG, Zurich, Szwajcaria.

73557 2005 06 03 D. Dokonano wpisu: W dniu 05 marca 2002 r. zawarto umowę licencyjną nr 3/HO/2002 wyłączną, odpłatną do użytkowania znaku towarowego zarejestrowanego pod nr R-73557 do dnia 16 stycznia 2011 r. przez firmę DOMAR S.A. Wielkopolską Spółkę Handlowo-Usługową z siedzibą w Poznaniu,

Polska na rzecz „DOMAR” Małopolska S.A. z siedzibą w Krakowie, Polska.

73557 2005 06 03 D. Dokonano wpisu: W dniu 05 marca 2002 r. zawarto umowę licencyjną nr 1/HO/2002 niewyłączną, odpłatną, ograniczoną do użytkowania znaku towarowego zarejestrowanego pod nr R-73557 do dnia 16 stycznia 2011 r. na rzecz „DOMAR” Sp. z o.o. z siedzibą w Szczecinie, Polska.

73557 2005 06 03 D. Dokonano wpisu: W dniu 05 marca 2002 r. zawarto umowę licencyjną nr 2/HO/2002 niewyłączną, odpłatną, ograniczoną do użytkowania znaku towarowego zarejestrowanego pod nr R-73557 do dnia 16 stycznia 2011 r. na rzecz Przedsiębiorstwa Handlowo-Usługowego „DOMAR” S.A. z siedzibą w Lublinie, Polska.

73557 2005 06 03 D. Dokonano wpisu: W dniu 05 marca 2002 r. zawarto umowę licencyjną nr 4/HO/2002 niewyłączną, odpłatną, ograniczoną do użytkowania znaku towarowego zarejestrowanego pod nr R-73557 do dnia 16 stycznia 2011 r. przez firmę P.H.U. „DOMAR” Sp. z o.o. z siedzibą w Rzeszowie, Polska.

73557 2005 06 03 D. Dokonano wpisu: W dniu 05 marca 2002 r. zawarto umowę licencyjną nr 5/HO/2002 niewyłączną, odpłatną, ograniczoną do użytkowania znaku towarowego zarejestrowanego pod nr R-73557 do dnia 16 stycznia 2011 r. na rzecz Dolnośląskiego Przedsiębiorstwa Handlowo-Usługowego „DOMAR” z siedzibą we Wrocławiu, Polska.

73685 2005 06 02 A. Wprowadzono zmianę siedziby uprawnionego przez wykreślenie wpisu: Carlton International plc, Enfield, Wielka Brytania i dokonanie wpisu: Carlton International plc, Londyn, Wielka Brytania.

73685 2005 06 02 A. Wprowadzono zmianę uprawnionego przez wykreślenie wpisu: Carlton International plc, Londyn, Wielka Brytania i dokonanie wpisu: V.I.P. Industries Limited, Nashik, Indie.

73847 2005 06 02 A. Wprowadzono zmianę siedziby uprawnionego przez wykreślenie wpisu: Carlton International plc, Enfield, Wielka Brytania i dokonanie wpisu: Carlton International plc, Londyn, Wielka Brytania.

73847 2005 06 02 A. Wprowadzono zmianę uprawnionego przez wykreślenie wpisu: Carlton International plc, Londyn, Wielka Brytania i dokonanie wpisu: V.I.P. Industries Limited, Nashik, Indie.

73932 2005 06 07 A. Wprowadzono zmianę uprawnionego przez wykreślenie wpisu: DANUTA Spółka z o.o., Malbork, Polska i dokonanie wpisu: DANUTA Spółka Akcyjna, Malbork, Polska.

73932 2005 06 07 A. Wprowadzono zmianę uprawnionego przez wykreślenie wpisu: DANUTA Spółka Akcyjna, Malbork, Polska i dokonanie wpisu: MALMA Sp. z o.o., Malbork, Polska.

74667 2005 06 02 A. Wprowadzono zmianę siedziby uprawnionego przez wykreślenie wpisu: Syntex Pharm AG, Zug, Szwajcaria i dokonanie wpisu: Syntex Pharm AG, Steinhausen, Szwajcaria.

75709 2005 06 10 A. Wprowadzono zmianę uprawnionego przez wykreślenie wpisu: POLIFARB CIESZYN S.A., Cieszyn, Polska i dokonanie wpisu: „POLIFARB CIESZYN-WROCŁAW” Spółka Akcyjna, Wrocław, Polska.

75713 2005 06 10 A. Wprowadzono zmianę uprawnionego przez wykreślenie wpisu: POLIFARB CIESZYN S.A., Cieszyn, Polska i dokonanie wpisu: „POLIFARB CIESZYN-WROCŁAW” Spółka Akcyjna, Wrocław, Polska.

76123 2005 06 14 A. Wprowadzono zmianę uprawnionego przez wykreślenie wpisu: International Trading and Investments Poland S.A., Warszawa, Polska i dokonanie wpisu: ITI CORPORATION SPÓŁKA Z OGRANICZONĄ ODPOWIEDZIALNOŚCIĄ, Warszawa, Polska.

76299 2005 06 29 A. Wprowadzono zmianę nazwy uprawnionego przez wykreślenie wpisu: BUMAR Przedsiębiorstwo Handlu Zagranicznego Sp. z o.o., Warszawa, Polska i dokonanie wpisu: BUMAR SPÓŁKA Z OGRANICZONĄ ODPOWIEDZIALNOŚCIĄ, Warszawa, Polska.

76299 2005 06 29 D. Dokonano wpisu: W dniu 31 grudnia 2003 r. zawarto umowę licencyjną niewyłączną i pełną (uzupełnioną aneksem Nr 1 z dnia 31 marca 2005 r.) na używanie znaku towarowego R-76299 na czas nieokreślony, począwszy od dnia następującego po dniu zawarcia umowy przez BUMAR -WROMASZ Sp. z o.o., Wrocław, Polska.

76299 2005 06 29 D. Dokonano wpisu: W dniu 31 grudnia 2003 r. zawarto umowę licencyjną niewyłączną i pełną (uzupełnioną aneksem Nr 1 z dnia 31 marca 2005 r.) na używanie znaku towarowego R-76299 na czas nieokreślony, począwszy od dnia następującego po dniu zawarcia umowy przez URSUS Sp. z o.o., Warszawa, Polska.

76299 2005 06 29 D. Dokonano wpisu: W dniu 01 stycznia 2004 r. zawarto umowę licencyjną niewyłączną i pełną (uzupełnioną aneksem Nr 1 z dnia 31 marca 2005 r.) na używanie znaku towarowego R-76299 na czas nieokreślony, począwszy od dnia następującego po dniu zawarcia umowy przez Wytwórnę Sprzętu Komunikacyjnego „PZL WARSZAWA II” S.A., Warszawa, Polska.

76299 2005 06 29 D. Dokonano wpisu: W dniu 05 stycznia 2004 r. zawarto umowę licencyjną niewyłączną i pełną (uzupełnioną aneksem Nr 1 z dnia 31 marca 2005 r.) na używanie znaku towarowego R-76299 na czas nieokreślony, począwszy od dnia następującego po dniu zawarcia umowy przez Zakłady Metalowe „DEZAMET” S.A., Nowa Dęba, Polska.

76299 2005 06 29 D. Dokonano wpisu: W dniu 05 stycznia 2004 r. zawarto umowę licencyjną niewyłączną i pełną (uzupełnioną aneksem Nr 1 z dnia 31 marca 2005 r.) na używanie znaku towarowego R-76299 na czas nieokreślony, począwszy od dnia następującego po dniu zawarcia umowy przez FADROMA – SERWIS – REMONTY Sp. z o.o., Wrocław, Polska.

76299 2005 06 29 D. Dokonano wpisu: W dniu 06 stycznia 2004 r. zawarto umowę licencyjną niewyłączną i pełną (uzupełnioną aneksem Nr 1 z dnia 31 marca 2005 r.) na używanie znaku towarowego R-76299 na czas nieokreślony, począwszy od dnia następującego po dniu zawarcia umowy przez Zakłady Produkcji Specjalnej Sp. z o.o., Pionki, Polska.

76299 2005 06 29 D. Dokonano wpisu: W dniu 09 stycznia 2004 r. zawarto umowę licencyjną niewyłączną i pełną (uzupełnioną aneksem Nr 1 z dnia 02 lutego 2005 r.) na używanie znaku towarowego R-76299 na czas nieokreślony, począwszy od dnia następującego po dniu zawarcia umowy przez Zakłady Mechaniczne „Tarnów” S.A., Tarnów, Polska.

76299 2005 06 29 D. Dokonano wpisu: W dniu 09 stycznia 2004 r. zawarto umowę licencyjną niewyłączną i pełną (uzupełnioną aneksem Nr 1 z dnia 31 marca 2005 r.) na używanie znaku towarowego R-76299 na czas nieokreślony, począwszy od dnia następującego po dniu zawarcia umowy przez Przemysłowe Centrum Optyki S.A., Warszawa, Polska.

76299 2005 06 29 D. Dokonano wpisu: W dniu 12 stycznia 2004 r. zawarto umowę licencyjną niewyłączną i pełną (uzupełnioną aneksem Nr 1 z dnia 31 marca 2005 r.) na używanie znaku towarowego R-76299 na czas nieokreślony, począwszy od dnia następującego po dniu zawarcia umowy przez CENREX Sp. z o.o., Warszawa, Polska.

76299 2005 06 29 D. Dokonano wpisu: W dniu 19 stycznia 2004 r. zawarto umowę licencyjną niewyłączną i pełną (uzupełnioną aneksem Nr 1 z dnia 31 marca 2005 r.) na używanie znaku towarowego R-76299 na czas nieokreślony, począwszy od dnia

następującego po dniu zawarcia umowy przez Fabrykę Broni „ŁUCZNIK” – Radom Sp. z o.o., Radom, Polska.

76299 2005 06 29 D. Dokonano wpisu: W dniu 20 stycznia 2004 r. zawarto umowę licencyjną niewyłączną i pełną (uzupełnioną aneksem Nr 1 z dnia 31 marca 2005 r.) na używanie znaku towarowego R-76299 na czas nieokreślony, począwszy od dnia następującego po dniu zawarcia umowy przez Centrum Naukowo-Produkcyjne Elektroniki Profesjonalnej „RADWAR” S.A., Warszawa, Polska.

76299 2005 06 29 D. Dokonano wpisu: W dniu 02 marca 2004 r. zawarto umowę licencyjną niewyłączną i pełną (uzupełnioną aneksem Nr 1 z dnia 31 marca 2005 r.) na używanie znaku towarowego R-76299 na czas nieokreślony, począwszy od dnia następującego po dniu zawarcia umowy przez Przedsiębiorstwo Sprzętu Ochronnego „MASKPOL” S.A., Konieczki, Polska.

78971 2005 06 02 A. Wprowadzono zmianę uprawnionego przez wykreślenie wpisu: Huhtamaki Finance B.V., Amstelveen, Holandia i dokonanie wpisu: Stollwerck AG, Kolonia, Niemcy.

79481 2005 06 15 A. Wprowadzono zmianę nazwy uprawnionego przez wykreślenie wpisu: Lichtwer Pharma AG, Berlin, Niemcy i dokonanie wpisu: Lichtwer Pharma GmbH, Berlin, Niemcy.

80912 2005 06 01 D. Wykreślono wpis: W dniu 29 kwietnia 1998 r. zawarto umowę licencyjną niewyłączną i pełną na używanie znaku towarowego na czas nieograniczony przez Hutę Zawiercie S.A., Zawiercie, Polska.

81073 2005 06 14 A. Wprowadzono zmianę uprawnionego przez wykreślenie wpisu: ITI POLAND S.A., Warszawa, Polska i dokonanie wpisu: ITI CORPORATION SPÓŁKA Z OGRANICZONĄ ODPOWIEDZIALNOŚCIĄ, Warszawa, Polska.

82269 2005 06 02 A. Wprowadzono zmianę nazwy uprawnionego przez wykreślenie wpisu: SAWO Przedsiębiorstwo Produkcyjno-Usługowe Sp. z o.o., Bydgoszcz, Polska i dokonanie wpisu: TARGI BYDGOSKIE SAWO SPÓŁKA Z OGRANICZONĄ ODPOWIEDZIALNOŚCIĄ, Bydgoszcz, Polska.

84223 2005 06 14 A. Wprowadzono zmianę uprawnionego przez wykreślenie wpisu: INTER KOBO S.C. Kowalski Zbigniew, Bocianowski Sławomir, Stanik Witold, Łódź, Polska i dokonanie wpisu: INTER KOBO Spółka z ograniczoną odpowiedzialnością, Łódź, Polska.

84239 2005 06 29 A. Wprowadzono zmianę uprawnionego przez wykreślenie wpisu: „CHAMPION” SPÓŁKA Z OGRANICZONĄ ODPOWIEDZIALNOŚCIĄ, Jarogniewice, Polska i dokonanie wpisu: CHAMPION SPÓŁKA AKCYJNA, Jarogniewice, Polska.

84541 2005 06 07 A. Wprowadzono zmianę nazwy uprawnionego przez wykreślenie wpisu: SOLBET Przedsiębiorstwo Wielobranżowe Spółka z o.o., Solec Kujawski, Polska i dokonanie wpisu: „SOLBET” Spółka z ograniczoną odpowiedzialnością, Solec Kujawski, Polska.

84719 2005 06 01 A. Wprowadzono zmianę uprawnionego przez wykreślenie wpisu: Wojciech Sawicki, Warszawa, Polska i dokonanie wpisu: Wydawnictwo „TELEGRAPH” – Tadeusz Hebdowski, Łódź, Polska.

84939 2005 06 02 A. Wprowadzono zmianę nazwy uprawnionego przez wykreślenie wpisu: Reynaers International N.V., Duffel, Belgia i dokonanie wpisu: REYNAERS ALUMINIUM naamloze vennootschap, Duffel, Belgia.

84965 2005 06 10 A. Wprowadzono zmianę nazwy uprawnionego przez wykreślenie wpisu: LINART Przedsiębiorstwo Produkcyjno Handlowo Usługowe S.C. Teodorczyk Jacek, Płuska

Jacek, Łódź, Polska i dokonanie wpisu: LINART Płuska, Teodorczyk Spółka jawna, Łódź, Polska.

85047 2005 06 16 A. Wprowadzono zmianę uprawnionego przez wykreślenie wpisu: Zakłady Przetwórstwa Zbożowego „Szymanów” Sp. z o.o., Teresin, Polska i dokonanie wpisu: Przedsiębiorstwo Przemysłu Zbożowo-Młynarskiego „PZZ” Spółka Akcyjna w Bydgoszczy, Bydgoszcz, Polska.

85047 2005 06 16 A. Wprowadzono zmianę uprawnionego przez wykreślenie wpisu: Przedsiębiorstwo Przemysłu Zbożowo-Młynarskiego „PZZ” Spółka Akcyjna w Bydgoszczy, Bydgoszcz, Polska i dokonanie wpisu: „Polskie Młyny” Spółka Akcyjna PZZ Brzeg, ZPZ Szymanów, PZZ Bydgoszcz, Warszawa, Polska.

85047 2005 06 16 A. Wprowadzono zmianę uprawnionego przez wykreślenie wpisu: „Polskie Młyny” Spółka Akcyjna PZZ Brzeg, ZPZ Szymanów, PZZ Bydgoszcz, Warszawa, Polska i dokonanie wpisu: Polskie Młyny Spółka Akcyjna, Warszawa, Polska.

85124 2005 06 14 A. Wprowadzono zmianę uprawnionego przez wykreślenie wpisu: PZL-WROCLAW Wytwórnia Pomp Hydraulicznych, Wrocław, Polska i dokonanie wpisu: Wytwórnia Pomp Hydraulicznych PZL-WROCLAW Spółka Akcyjna, Wrocław, Polska.

85124 2005 06 14 A. Wprowadzono zmianę nazwy uprawnionego przez wykreślenie wpisu: Wytwórnia Pomp Hydraulicznych PZL-WROCLAW Spółka Akcyjna, Wrocław, Polska i dokonanie wpisu: Wytwórnia Pomp Hydraulicznych Spółka Akcyjna, Wrocław, Polska.

85124 2005 06 14 A. Wprowadzono zmianę uprawnionego przez wykreślenie wpisu: Wytwórnia Pomp Hydraulicznych Spółka Akcyjna, Wrocław, Polska i dokonanie wpisu: PUPH KODAL CENTRUM HYDRAULIKI SIŁOWEJ SPÓŁKA Z OGRANICZONĄ ODPOWIEDZIALNOŚCIĄ, Gdynia, Polska.

85124 2005 06 14 A. Wprowadzono zmianę uprawnionego przez wykreślenie wpisu: PUPH KODAL CENTRUM HYDRAULIKI SIŁOWEJ SPÓŁKA Z OGRANICZONĄ ODPOWIEDZIALNOŚCIĄ, Gdynia, Polska i dokonanie wpisu: Wytwórnia Pomp Hydraulicznych Spółka z ograniczoną odpowiedzialnością, Gdynia, Polska.

85124 2005 06 14 A. Wprowadzono zmianę siedziby uprawnionego przez wykreślenie wpisu: Wytwórnia Pomp Hydraulicznych Spółka z ograniczoną odpowiedzialnością, Gdynia, Polska i dokonanie wpisu: Wytwórnia Pomp Hydraulicznych Spółka z ograniczoną odpowiedzialnością, Wrocław, Polska.

85704 2005 06 01 A. Wprowadzono zmianę uprawnionego przez wykreślenie wpisu: WAWEL Zakłady Przemysłu Cukierniczego S.A., Kraków, Polska i dokonanie wpisu: WAWEL SPÓŁKA AKCYJNA, Kraków, Polska.

86206 2005 06 10 A. Wprowadzono zmianę uprawnionego przez wykreślenie wpisu: P.P.H.U. „WAKAT” S.C. Jacek Stępniewski, Urszula Stępniewska, Pabianice, Polska i dokonanie wpisu: BIG STONE JEANS Jacek Stępniewski, Pabianice, Polska.

86453 2005 06 02 A. Wprowadzono zmianę uprawnionego przez wykreślenie wpisu: AFC Enterprises Inc., Atlanta, Stany Zjednoczone Ameryki i dokonanie wpisu: Cajun Operating Company, Atlanta, Stany Zjednoczone Ameryki.

86453 2005 06 02 D. Dokonano wpisu: W dniu 28 grudnia 2004 r. zawarto umowę Zastawu Znaku Towarowego, w której firma Cajun Operating Company ustanawia zastaw na prawie ochronnym do znaku towarowego CHURCH’S na rzecz firmy Cajun Funding Corp., Melville, Stany Zjednoczone Ameryki.

86453 2005 06 02 A. Wprowadzono zmianę uprawnionego przez wykreślenie wpisu: Cajun Operating Company, Atlanta,

Stany Zjednoczone Ameryki i dokonanie wpisu: Cajun Funding Corp., Melville, Stany Zjednoczone Ameryki.

86453 2005 06 02 D. Dokonano wpisu: W dniu 28 grudnia 2004 r. zawarto umowę Zastawu Znaku Towarowego, w której firma Cajun Funding Corp. ustanawia zastaw na prawie ochronnym do znaku towarowego CHURCH'S na rzecz firmy SUNTRUST BANK. Korporacja bankowa stanu Georgia.

86455 2005 06 02 A. Wprowadzono zmianę uprawnionego przez wykreślenie wpisu: AFC Enterprises Inc., Atlanta, Stany Zjednoczone Ameryki i dokonanie wpisu: Cajun Operating Company, Atlanta. Stany Zjednoczone Ameryki.

86455 2005 06 02 D. Dokonano wpisu: W dniu 28 grudnia 2004 r. zawarto umowę Zastawu Znaku Towarowego, w której firma Cajun Operating Company ustanawia zastaw na prawie ochronnym do znaku towarowego TEXAS FRIED CHICKEN na rzecz firmy Cajun Funding Corp., Melville, Stany Zjednoczone Ameryki.

86455 2005 06 02 A. Wprowadzono zmianę uprawnionego przez wykreślenie wpisu: Cajun Operating Company, Atlanta, Stany Zjednoczone Ameryki i dokonanie wpisu: Cajun Funding Corp., Melville, Stany Zjednoczone Ameryki.

86455 2005 06 02 D. Dokonano wpisu: W dniu 28 grudnia 2004 r. zawarto umowę Zastawu Znaku Towarowego, w której firma Cajun Funding Corp. ustanawia zastaw na prawie ochronnym do znaku towarowego TEXAS FRIED CHICKEN na rzecz firmy SUNTRUST BANK. Korporacja bankowa stanu Georgia.

87567 2005 06 14 E. Dokonano wpisu. Na podstawie art. 153 ust. 6 ustawy w związku z art. 224 ust. 4 ustawy z dnia 30 czerwca 2000 r. Prawo własności przemysłowej (Dz. U. z 2003 r. Nr 119, poz. 1117 oraz z 2004 r. Nr 33, poz. 286) Urząd Patentowy RP odmawia przedłużenia prawa ochronnego na znak towarowy V V ANMAR zarejestrowany pod numerem R-87567 na rzecz ANMAR Spółka Cywilna Kowalik Piotr, Pakulski Dobrosław.

87652 2005 06 01 A. Wprowadzono zmianę uprawnionego przez wykreślenie wpisu: Wojciech Sawicki, Warszawa, Polska i dokonanie wpisu: Wydawnictwo „TELEGRAPH” – Tadeusz Hebdowski, Łódź, Polska.

87671 2005 06 07 D. Dokonano wpisu: W dniu 1 października 2001 r. zawarto umowę licencyjną niewyłączną i pełną na używanie znaku towarowego na okres pięciu lat, tj. do dnia 01 października 2006 r. przez Meble Kler Spółka z ograniczoną odpowiedzialnością, Dobrodzień, Polska.

87917 2005 06 14 A. Wprowadzono zmianę uprawnionego przez wykreślenie wpisu: SERVICING AND DISTRIBUTION PAK PLAST INTERNATIONAL Sp.z o.o., Warszawa, Polska i dokonanie wpisu: S.D.PACK PLAST INTERNATIONAL SPÓŁKA AKCYJNA, Piaseczno, Polska.

88123 2005 06 02 A. Wprowadzono zmianę uprawnionego przez wykreślenie wpisu: Biuro Obrotu Nieruchomościami – Henclewski Adam, Poznań, Polska i dokonanie wpisu: „HENCLEWSKI NIERUCHOMOŚCI” Adam Henclewski i Lidia Henclewska, Poznań, Polska.

88523 2005 06 29 A. Wprowadzono zmianę uprawnionego przez wykreślenie wpisu: POLICE Zakłady Chemiczne, Police, Polska i dokonanie wpisu: Zakłady Chemiczne „POLICE” S.A., Police, Polska.

88524 2005 06 29 A. Wprowadzono zmianę uprawnionego przez wykreślenie wpisu: POLICE Zakłady Chemiczne, Police, Polska i dokonanie wpisu: Zakłady Chemiczne „POLICE” S.A., Police, Polska.

88525 2005 06 29 A. Wprowadzono zmianę uprawnionego przez wykreślenie wpisu: POLICE Zakłady Chemiczne, Police, Polska i dokonanie wpisu: Zakłady Chemiczne „POLICE” S.A., Police, Polska.

88630 2005 06 07 A. Wprowadzono zmianę nazwy uprawnionego przez wykreślenie wpisu: SOLBET Przedsiębiorstwo Wielobranżowe Spółka z o.o., Solec Kujawski, Polska i dokonanie wpisu: „SOLBET” Spółka z ograniczoną odpowiedzialnością, Solec Kujawski, Polska.

89038 2005 06 20 A. Wprowadzono zmianę nazwy uprawnionego przez wykreślenie wpisu: IZOLACJA Materiały Izolacyjne S.A., Zduńska Wola, Polska i dokonanie wpisu: „ICOPAL” SPÓŁKA AKCYJNA, Zduńska Wola, Polska.

89078 2005 06 02 Sprostowano oczywistą omyłkę. Wpis powinien brzmieć: W dniu 29 kwietnia 1998 r. zawarto umowę licencyjną niewyłączną i pełną zmienioną następnie Anekssem Nr 1 z dnia 17 lutego 2003 r. na użytkowanie znaku towarowego R-89078 na czas nieokreślony przez Hutę Zawiercie S.A., Zawiercie, Polska.

89078 2005 06 02 D. Wykreślono wpis: W dniu 29 kwietnia 1998 r. zawarto umowę licencyjną niewyłączną i pełną zmienioną następnie Anekssem Nr 1 z dnia 17 lutego 2003 r. na użytkowanie znaku towarowego R-89078 na czas nieokreślony przez Hutę Zawiercie S.A., Zawiercie, Polska.

89089 2005 06 14 E. Dokonano wpisu. Na podstawie art. 153 ust. 6 ustawy w związku z art. 224 ust. 4 ustawy z dnia 30 czerwca 2000 r. Prawo własności przemysłowej (Dz. U. z 2003 r. Nr 119, poz. 1117 oraz z 2004 r. Nr 33, poz. 286) Urząd Patentowy RP odmawia przedłużenia prawa ochronnego na znak towarowy ZAN MER zarejestrowany pod numerem R-89089 na rzecz ZAN MER Spółka z o.o.

89358 2005 06 14 E. Dokonano wpisu. Na podstawie art. 153 ust. 6 ustawy w związku z art. 224 ust. 4 ustawy z dnia 30 czerwca 2000 r. Prawo własności przemysłowej (Dz. U. z 2003 r. Nr 119, poz. 1117 oraz z 2004 r. Nr 33, poz. 286) Urząd Patentowy RP odmawia przedłużenia prawa ochronnego na znak towarowy KRULEN zarejestrowany pod numerem R-89358 na rzecz KRULEN Spółka z o.o.

89517 2005 06 20 A. Wprowadzono zmianę nazwy uprawnionego przez wykreślenie wpisu: IZOLACJA Materiały Izolacyjne S.A., Zduńska Wola, Polska i dokonanie wpisu: „ICOPAL” SPÓŁKA AKCYJNA, Zduńska Wola, Polska.

89724 2005 06 10 A. Wprowadzono zmianę nazwy uprawnionego przez wykreślenie wpisu: BARTEK Zakład Mięсны – Bartkowiak Tadeusz, Sieraków Wlkp., Polska i dokonanie wpisu: Tadeusz Bartkowiak Zakłady Mięsne BARTEK, Sieraków, Polska.

90267 2005 06 01 A. Wprowadzono zmianę uprawnionego przez wykreślenie wpisu: Wojciech Sawicki, Warszawa, Polska i dokonanie wpisu: Wydawnictwo „TELEGRAPH” – Tadeusz Hebdowski, Łódź, Polska.

90393 2005 06 14 A. Wprowadzono zmianę nazwy uprawnionego przez wykreślenie wpisu: Przedsiębiorstwo Handlowe „KINGA S.C. Fojtuch Mirosław, Wrzeszcz Władysław, Bielsko-Biała, Polska i dokonanie wpisu: Przedsiębiorstwo Produkcyjno-Handlowe „KINGA Spółka Jawna, Bielsko-Biała, Polska.

90646 2005 06 29 A. Wprowadzono zmianę uprawnionego przez wykreślenie wpisu: POLICE Zakłady Chemiczne, Police, Polska i dokonanie wpisu: Zakłady Chemiczne „POLICE” S.A., Police, Polska.

91354 2005 06 02 A,D. Wprowadzono zmianę przez wykreślenie wpisu: A) „MIKROGRAN Kopalnie i Zakłady Przerobcze Surowców Chemicznych, Katowice, Polska” i dokonanie wpisu:

A) Skarb Państwa reprezentowany przez Ministra Skarbu Państwa D) Użytkowanie znaku towarowego ustanowiono na rzecz: „Zakłady Przeróbcze Surowców Chemicznych „MIKROGRAN” Sp. z o.o., Orzesze, Polska”.

91354 2005 06 02 A,D. Wprowadzono zmianę przez wykreślenie wpisu: A) Skarb Państwa reprezentowany przez Ministra Skarbu Państwa D) Użytkowanie znaku towarowego ustanowiono na rzecz: „Zakłady Przeróbcze Surowców Chemicznych „MIKROGRAN” Sp. z o.o., Orzesze, Polska”. i dokonanie wpisu: A) ZAKŁADY PRZERÓBCZE SUROWCÓW CHEMICZNYCH MIKROGRAN SPÓŁKA Z OGRANICZONĄ ODPOWIEDZIALNOŚCIĄ, Orzesze, Polska.

91436 2005 06 14 A. Wprowadzono zmianę nazwy i siedziby uprawnionego przez wykreślenie wpisu: MODALPO Zakład Produkcji Odzieży S.C.-Urbanek Piotr, Ruskowska Beata, Luboń, Polska i dokonanie wpisu: MODALPO Piotr Urbanek, Beata Ruskowska, Komorniki, Polska.

91488 2005 06 15 A,D. Wprowadzono zmianę przez wykreślenie wpisu: A) Skarb Państwa reprezentowany przez pełnomocnika ds. prywatyzacji przedsiębiorstwa państwowego, Warszawa, Polska D) Użytkownik: Przedsiębiorstwo Przemysłu Spirytusowego „POLMOS” w Warszawie S.A., Warszawa, Polska i dokonanie wpisu A) „Przedsiębiorstwo Przemysłu Spirytusowego „POLMOS”, w Warszawie S.A., Warszawa, Polska”.

92626 2005 06 14 A. Wprowadzono zmianę nazwy uprawnionego przez wykreślenie wpisu: Przedsiębiorstwo Innowacyjno Handlowe Sp. z o.o., Poznań, Polska i dokonanie wpisu: Przedsiębiorstwo Innowacyjno-Handlowe VARIA Sp. z o.o., Poznań, Polska.

93044 2005 06 02 A. Wprowadzono zmianę nazwy uprawnionego przez wykreślenie wpisu: SAWO Przedsiębiorstwo Produkcyjno Usługowe Spółka z o.o., Bydgoszcz, Polska i dokonanie wpisu: TARGI BYDGOSKIE SAWO SPÓŁKA Z OGRANICZONĄ ODPOWIEDZIALNOŚCIĄ, Bydgoszcz, Polska.

93180 2005 06 16 A. Wprowadzono zmianę uprawnionego przez wykreślenie wpisu: She und BOOGIE Gesellschaft für Modevertrieb mbH & Co. Service KG, Neuss, Niemcy i dokonanie wpisu: KARSTADT QUELLE Aktiengesellschaft, Essen, Niemcy.

93399 2005 06 02 A. Wprowadzono zmianę nazwy uprawnionego przez wykreślenie wpisu: SAWO Przedsiębiorstwo Produkcyjno Usługowe Spółka z o.o., Bydgoszcz, Polska i dokonanie wpisu: TARGI BYDGOSKIE SAWO SPÓŁKA Z OGRANICZONĄ ODPOWIEDZIALNOŚCIĄ, Bydgoszcz, Polska.

93400 2005 06 02 A. Wprowadzono zmianę nazwy uprawnionego przez wykreślenie wpisu: SAWO Przedsiębiorstwo Produkcyjno Usługowe Spółka z o.o., Bydgoszcz, Polska i dokonanie wpisu: TARGI BYDGOSKIE SAWO SPÓŁKA Z OGRANICZONĄ ODPOWIEDZIALNOŚCIĄ, Bydgoszcz, Polska.

93501 2005 06 14 A. Wprowadzono zmianę nazwy uprawnionego przez wykreślenie wpisu: Lubuska Wytwórnia Wódek Gatunkowych POLMOS w Zielonej Górze Spółka Akcyjna, Zielona Góra, Polska i dokonanie wpisu: V&S LUKSUSOWA ZIELONA GÓRA SPÓŁKA AKCYJNA, Zielona Góra, Polska.

94592 2005 06 14 A. Wprowadzono zmianę uprawnionego przez wykreślenie wpisu: Ubena Gewurze GmbH, Bremen, Niemcy i dokonanie wpisu: Bestfoods Deutschland GmbH & Co. OHG, Heilbronn, Niemcy.

94592 2005 06 14 A. Wprowadzono zmianę nazwy i siedziby uprawnionego przez wykreślenie wpisu: Bestfoods Deutschland GmbH & Co. OHG, Heilbronn, Niemcy i dokonanie wpisu: Monda Vermögensverwaltungs GmbH & Co. OHG, Norderfriedrichskoog, Niemcy.

94592 2005 06 14 A. Wprowadzono zmianę uprawnionego przez wykreślenie wpisu: Monda Vermögensverwaltungs GmbH & Co. OHG, Norderfriedrichskoog, Niemcy i dokonanie wpisu: DF World of Spices GmbH, Dissen, Niemcy.

95348 2005 06 02 A. Wprowadzono zmianę uprawnionego przez wykreślenie wpisu: Zakłady Piwowarskie w Leżajsku S.A., Leżajsk, Polska i dokonanie wpisu: BROWARY ŻYWIEC S.A., Żywiec, Polska.

95348 2005 06 02 A. Wprowadzono zmianę nazwy uprawnionego przez wykreślenie wpisu: BROWARY ŻYWIEC S.A., Żywiec, Polska i dokonanie wpisu: GRUPA ŻYWIEC S.A., Żywiec, Polska.

95605 2005 06 14 A. Wprowadzono zmianę uprawnionego przez wykreślenie wpisu: POLIFARB WROCŁAW Spółka Akcyjna, Wrocław, Polska i dokonanie wpisu: POLIFARB Cieszyn-Wrocław Spółka Akcyjna, Wrocław, Polska.

95606 2005 06 14 A. Wprowadzono zmianę uprawnionego przez wykreślenie wpisu: POLIFARB WROCŁAW Spółka Akcyjna, Wrocław, Polska i dokonanie wpisu: POLIFARB Cieszyn-Wrocław Spółka Akcyjna, Wrocław, Polska.

95877 2005 06 22 A. Wprowadzono zmianę nazwy uprawnionego przez wykreślenie wpisu: Firma Budowlano-Drogowa „M T M” S.C. Władysław Grzech, Ireneusz Marcinik, Ryszard Zaremba, Marek Ignatowski, Gdynia, Polska i dokonanie wpisu: „Władysław Grzech MTM” Spółka Jawna, Gdynia, Polska.

95978 2005 06 10 A. Wprowadzono zmianę uprawnionego przez wykreślenie wpisu: Nartowska Stanisława, Nartowski Andrzej, Sosnowiec, Polska i dokonanie wpisu: Przedsiębiorstwo Usługowo Handlowe „ASTA” Spółka z o.o., Sosnowiec, Polska.

96010 2005 06 29 A. Sprostowano wpis w rejestrze. Powinno być: Żelechlin, Polska.

96010 2005 06 29 A. Wprowadzono zmianę uprawnionego przez wykreślenie wpisu: „ZŁOTECKI” Leon Złotecki, Żelechlin, Polska i dokonanie wpisu: „ZŁOTECKI” SPÓŁKA Z OGRANICZONĄ ODPOWIEDZIALNOŚCIĄ, Żelechlin, Polska.

96149 2005 06 14 A. Wprowadzono zmianę uprawnionego przez wykreślenie wpisu: Górski Józef, Górski Ryszard, Górski Wiesław KURPIANKA Przedsiębiorstwo Produkcyjno-Handlowe S.C., Białobiel, Polska i dokonanie wpisu: Przedsiębiorstwo Produkcyjno-Handlowe KURPIANKA s.c. Ryszard i Wiesław Górcy, Białobiel, Polska.

96155 2005 06 14 A. Wprowadzono zmianę uprawnionego przez wykreślenie wpisu: KURPIANKA Przedsiębiorstwo Produkcyjno-Handlowe Spółka Cywilna - Górski Józef, Górski Ryszard, Górski Wiesław, Białobiel, Polska i dokonanie wpisu: Przedsiębiorstwo Produkcyjno-Handlowe KURPIANKA s.c. Ryszard i Wiesław Górcy, Białobiel, Polska.

96642 2005 06 02 A. Wprowadzono zmianę nazwy uprawnionego przez wykreślenie wpisu: Reynaers International N.V., Duffel, Belgia i dokonanie wpisu: REYNAERS ALUMINIUM naamloze vennootschap, Duffel, Belgia.

97186 2005 06 14 A. Wprowadzono zmianę uprawnionego przez wykreślenie wpisu: EMAX Spółka z o.o., Poznań, Polska i dokonanie wpisu: EMAX Spółka Akcyjna, Poznań, Polska.

97291 2005 06 14 A. Wprowadzono zmianę uprawnionego przez wykreślenie wpisu: POLIFARB- CIESZYN S.A., Cieszyn, Polska i dokonanie wpisu: „POLIFARB CIESZYN-WROCŁAW” Spółka Akcyjna, Wrocław, Polska.

97292 2005 06 14 A. Wprowadzono zmianę uprawnionego przez wykreślenie wpisu: POLIFARB- CIESZYN S.A., Cieszyn,

Polska i dokonanie wpisu: „POLIFARB CIESZYN-WROCŁAW” Spółka Akcyjna, Wrocław, Polska.

97368 2005 06 14 A. Wprowadzono zmianę nazwy uprawnionego przez wykreślenie wpisu: Firma IZOHAN Ziemiński Wojciech, Gdynia, Polska i dokonanie wpisu: IZOHAN Ziemiński Wojciech, Gdynia, Polska.

97427 2005 06 14 A. Wprowadzono zmianę uprawnionego przez wykreślenie wpisu: Organika – Car Spółka z o.o., Łódź, Polska i dokonanie wpisu: Organika – Car Spółka Akcyjna, Łódź, Polska.

97602 2005 06 13 A. Wprowadzono zmianę nazwy uprawnionego przez wykreślenie wpisu: Firma IZOHAN Ziemiński Wojciech, Gdynia, Polska i dokonanie wpisu: IZOHAN Ziemiński Wojciech, Gdynia, Polska.

97608 2005 06 13 A. Wprowadzono zmianę siedziby uprawnionego przez wykreślenie wpisu: Gajkiewicz Alicja, Gajkiewicz Jacek MOL, Systemy Informatyczne, Gdynia, Polska i dokonanie wpisu: Gajkiewicz Alicja, Gajkiewicz Jacek MOL Systemy Informatyczne, Bojanowo, Polska.

97608 2005 06 13 A. Wprowadzono zmianę uprawnionego przez wykreślenie wpisu: Gajkiewicz Alicja, Gajkiewicz Jacek MOL, Systemy Informatyczne, Bojanowo, Polska i dokonanie wpisu: MOL Spółka z ograniczoną odpowiedzialnością, Gdynia, Polska.

97686 2005 06 02 A. Wprowadzono zmianę nazwy uprawnionego przez wykreślenie wpisu: „Danone Ciastka” Sp. z o.o., Warszawa, Polska i dokonanie wpisu: LU Polska Sp. z o.o., Warszawa, Polska.

97686 2005 06 02 A. Wprowadzono zmianę uprawnionego przez wykreślenie wpisu: LU Polska Sp. z o.o., Warszawa, Polska i dokonanie wpisu: LU POLSKA Spółka Akcyjna, Warszawa, Polska.

98020 2005 06 14 A. Wprowadzono zmianę uprawnionego przez wykreślenie wpisu: ITI Poland S.A., Warszawa, Polska i dokonanie wpisu: ITI CORPORATION SPÓŁKA Z OGRANICZONĄ ODPOWIEDZIALNOŚCIĄ, Warszawa, Polska.

98203 2005 06 22 A. Wprowadzono zmianę siedziby uprawnionego przez wykreślenie wpisu: Ciesielski Zbigniew BIRKUT Wytwórnia Chemiczna, Stare Czarnowo, Polska i dokonanie wpisu: Ciesielski Zbigniew BIRKUT Wytwórnia Chemiczna, Szczecin, Polska.

98203 2005 06 22 A. Wprowadzono zmianę uprawnionego przez wykreślenie wpisu: Ciesielski Zbigniew BIRKUT Wytwórnia Chemiczna, Szczecin, Polska i dokonanie wpisu: ELMA Elżbieta Majdzik, Leszek Majdzik, Szczecin, Polska AMADEX s.c. Marek Jarocki, Dorota Jarocka, Szczecin, Polska.

98600 2005 06 15 A. Wprowadzono zmianę nazwy uprawnionego przez wykreślenie wpisu: Cylok Kazimierz, Katowice, Polska i dokonanie wpisu: Kazimierz Cylok ART LAMP STUDIO, Katowice, Polska.

98871 2005 06 30 A. Wprowadzono zmianę nazwy uprawnionego przez wykreślenie wpisu: Wytwórnia Klejów i Zapraw Budowlanych ATLAS Ciupiński i wspólnicy spółka jawna, Łódź, Polska i dokonanie wpisu: Wytwórnia Klejów i Zapraw Budowlanych „ATLAS” Grzelak i wspólnicy spółka jawna, Łódź, Polska.

98872 2005 06 30 A. Wprowadzono zmianę nazwy uprawnionego przez wykreślenie wpisu: Wytwórnia Klejów i Zapraw Budowlanych ATLAS Ciupiński i wspólnicy spółka jawna, Łódź, Polska i dokonanie wpisu: Wytwórnia Klejów i Zapraw Budowlanych „ATLAS” Grzelak i wspólnicy spółka jawna, Łódź, Polska.

98873 2005 06 30 A. Wprowadzono zmianę nazwy uprawnionego przez wykreślenie wpisu: Wytwórnia Klejów i Zapraw Budowlanych ATLAS Ciupiński i wspólnicy spółka jawna, Łódź,

Polska i dokonanie wpisu: Wytwórnia Klejów i Zapraw Budowlanych „ATLAS” Grzelak i wspólnicy spółka jawna, Łódź, Polska.

98874 2005 06 30 A. Wprowadzono zmianę nazwy uprawnionego przez wykreślenie wpisu: Wytwórnia Klejów i Zapraw Budowlanych ATLAS Ciupiński i wspólnicy spółka jawna, Łódź, Polska i dokonanie wpisu: Wytwórnia Klejów i Zapraw Budowlanych „ATLAS” Grzelak i wspólnicy spółka jawna, Łódź, Polska.

98875 2005 06 30 A. Wprowadzono zmianę nazwy uprawnionego przez wykreślenie wpisu: Wytwórnia Klejów i Zapraw Budowlanych ATLAS Ciupiński i wspólnicy spółka jawna, Łódź, Polska i dokonanie wpisu: Wytwórnia Klejów i Zapraw Budowlanych „ATLAS” Grzelak i wspólnicy spółka jawna, Łódź, Polska.

98981 2005 06 30 A. Wprowadzono zmianę nazwy uprawnionego przez wykreślenie wpisu: Wytwórnia Klejów i Zapraw Budowlanych ATLAS Ciupiński i wspólnicy spółka jawna, Łódź, Polska i dokonanie wpisu: Wytwórnia Klejów i Zapraw Budowlanych „ATLAS” Grzelak i wspólnicy spółka jawna, Łódź, Polska.

99025 2005 06 13 A. Wprowadzono zmianę nazwy uprawnionego przez wykreślenie wpisu: „MYŚLIWIEC ZAP PETRO” SPÓŁKA Z OGRANICZONĄ ODPOWIEDZIALNOŚCIĄ, Żory, Polska i dokonanie wpisu: „MM PETRO” SPÓŁKA Z OGRANICZONĄ ODPOWIEDZIALNOŚCIĄ, Żory, Polska.

99145 2005 06 29 A. Wprowadzono zmianę uprawnionego przez wykreślenie wpisu: PAL-KOM Spółka Cywilna-Komaniecki Tadeusz, Palczewski Waldemar, Szczecin, Polska i dokonanie wpisu: „PAL-KOM” SPÓŁKA Z OGRANICZONĄ ODPOWIEDZIALNOŚCIĄ, Szczecin, Polska.

99259 2005 06 02 A. Wprowadzono zmianę nazwy uprawnionego przez wykreślenie wpisu: „Danone Ciastka” Sp. z o.o., Warszawa, Polska i dokonanie wpisu: LU Polska Sp. z o.o., Warszawa, Polska.

99259 2005 06 02 A. Wprowadzono zmianę uprawnionego przez wykreślenie wpisu: LU Polska Sp. z o.o., Warszawa, Polska i dokonanie wpisu: LU POLSKA Spółka Akcyjna, Warszawa, Polska.

99350 2005 06 30 A. Wprowadzono zmianę nazwy uprawnionego przez wykreślenie wpisu: Wytwórnia Klejów i Zapraw Budowlanych ATLAS Ciupiński i wspólnicy spółka jawna, Łódź, Polska i dokonanie wpisu: Wytwórnia Klejów i Zapraw Budowlanych „ATLAS” Grzelak i wspólnicy spółka jawna, Łódź, Polska.

99351 2005 06 30 A. Wprowadzono zmianę nazwy uprawnionego przez wykreślenie wpisu: Wytwórnia Klejów i Zapraw Budowlanych ATLAS Ciupiński i wspólnicy spółka jawna, Łódź, Polska i dokonanie wpisu: Wytwórnia Klejów i Zapraw Budowlanych „ATLAS” Grzelak i wspólnicy spółka jawna, Łódź, Polska.

99353 2005 06 13 A. Wprowadzono zmianę nazwy i siedziby uprawnionego przez wykreślenie wpisu: MDS Nodion Inc., Ontario, Kanada i dokonanie wpisu: MDS (CANADA) Inc., Ottawa, Kanada.

99446 2005 06 14 A. Wprowadzono zmianę uprawnionego przez wykreślenie wpisu: ITI Poland S.A., Warszawa, Polska i dokonanie wpisu: ITI CORPORATION SPÓŁKA Z OGRANICZONĄ ODPOWIEDZIALNOŚCIĄ, Warszawa, Polska.

99944 2005 06 02 A. Wprowadzono zmianę siedziby uprawnionego przez wykreślenie wpisu: Fosco International Limited, Swindon, Wielka Brytania i dokonanie wpisu: Fosco International Limited, Tamworth, Wielka Brytania.

99991 2005 06 13 A. Wprowadzono zmianę uprawnionego przez wykreślenie wpisu: REXEL Firma Handlowo Usługowo Produkcyjna S.C. – Jaškowiak Dariusz, Jaškowiak Elżbieta, Jaškowiak Marek, Jaškowiak Sławomir, Poznań, Polska i dokonanie wpisu: Firma Produkcyjno-Usługowo-Handlowa REXEL Elżbieta Jaškowiak, Sławomir Jaškowiak, Poznań, Polska.

100247 2005 06 23 A. Wprowadzono zmianę uprawnionego przez wykreślenie wpisu: PPG INDUSTRIES, INC., Pittsburgh, Stany Zjednoczone Ameryki i dokonanie wpisu: PPG Architectural Finishes, Inc., Pittsburgh, Stany Zjednoczone Ameryki.

100318 2005 06 20 A. Wprowadzono zmianę uprawnionego przez wykreślenie wpisu: Mariański Zbigniew, Mariański Marek Przedsiębiorstwo Produkcyjno Usługowo Handlowe CARUM S.C., Cykarkzew Północny, Polska i dokonanie wpisu: Przedsiębiorstwo Produkcyjno-Usługowo-Handlowe CARUM s.c. Zbigniew Mariański, Marek Mariański, Jadwiga Mariańska, Cykarkzew Północny, Polska.

100318 2005 06 20 A. Wprowadzono zmianę uprawnionego przez wykreślenie wpisu: Przedsiębiorstwo Produkcyjno-Usługowo-Handlowe CARUM s.c. Zbigniew Mariański, Marek Mariański, Jadwiga Mariańska, Cykarkzew Północny, Polska i dokonanie wpisu: PPUH CARUM s.c. Zbigniew Mariański, Jadwiga Mariańska, Cykarkzew Północny, Polska.

100318 2005 06 20 A. Wprowadzono zmianę uprawnionego przez wykreślenie wpisu: PPUH CARUM s.c. Zbigniew Mariański, Jadwiga Mariańska, Cykarkzew Północny, Polska i dokonanie wpisu: PPUH CARUM s.c. Zbigniew Mariański, Jadwiga Mariańska, Krzysztof Mariański, Cykarkzew Północny, Polska.

100318 2005 06 20 A. Wprowadzono zmianę nazwy uprawnionego przez wykreślenie wpisu: PPUH CARUM s.c. Zbigniew Mariański, Jadwiga Mariańska, Krzysztof Mariański, Cykarkzew Północny, Polska i dokonanie wpisu: „CARUM” Spółka jawna Zbigniew Mariański, Jadwiga Mariańska, Krzysztof Mariański, Cykarkzew Północny, Polska.

100318 2005 06 20 A. Wprowadzono zmianę uprawnionego przez wykreślenie wpisu: „CARUM” Spółka jawna Zbigniew Mariański, Jadwiga Mariańska, Krzysztof Mariański, Cykarkzew Północny, Polska i dokonanie wpisu: „CARUM” Zbigniew Mariański, Krzysztof Mariański Spółka jawna, Cykarkzew Północny, Polska.

100443 2005 06 15 A. Wprowadzono zmianę nazwy uprawnionego przez wykreślenie wpisu: Majchrowicz Janusz, Pietrasik Jerzy, Łódź, Polska i dokonanie wpisu: Zakład Aparatury Elektrycznej ERGOM Janusz Majchrowicz, Jerzy Pietrasik Spółka Jawna, Łódź, Polska.

100443 2005 06 15 A. Wprowadzono zmianę uprawnionego przez wykreślenie wpisu: Zakład Aparatury Elektrycznej ERGOM Janusz Majchrowicz, Jerzy Pietrasik Spółka Jawna, Łódź, Polska i dokonanie wpisu: Zakład Aparatury Elektrycznej ERGOM Spółka z ograniczoną odpowiedzialnością, Łódź, Polska.

100743 2005 06 20 A. Wprowadzono zmianę uprawnionego przez wykreślenie wpisu: Professional Multimedia Duplication Spółka z o.o., Warszawa, Polska i dokonanie wpisu: ITI Corporation Spółka z o.o., Warszawa, Polska.

100943 2005 06 15 A. Wprowadzono zmianę nazwy uprawnionego przez wykreślenie wpisu: Environmental Resources Management, Inc. (a Pennsylvania corporation); Exton, Stany Zjednoczone Ameryki i dokonanie wpisu: The ERM Group, Inc., Exton, Stany Zjednoczone Ameryki.

100943 2005 06 15 A. Wprowadzono zmianę uprawnionego przez wykreślenie wpisu: The ERM Group, Inc., Exton, Stany Zjednoczone Ameryki i dokonanie wpisu: ERM-Delaware, Inc., Wilmington, Stany Zjednoczone Ameryki.

100944 2005 06 15 A. Wprowadzono zmianę nazwy uprawnionego przez wykreślenie wpisu: Environmental Resources Management, Inc. (a Pennsylvania corporation); Exton, Stany Zjednoczone Ameryki i dokonanie wpisu: The ERM Group, Inc., Exton, Stany Zjednoczone Ameryki.

100944 2005 06 15 A. Wprowadzono zmianę uprawnionego przez wykreślenie wpisu: The ERM Group, Inc., Exton, Stany Zjednoczone Ameryki i dokonanie wpisu: ERM-Delaware, Inc., Wilmington, Stany Zjednoczone Ameryki.

101019 2005 06 15 A. Wprowadzono zmianę uprawnionego przez wykreślenie wpisu: POLIBOY Brandt & Walther GmbH, Bremen, Niemcy i dokonanie wpisu: Brandt & Walther KG, Bremen, Niemcy.

101456 2005 06 20 D. Wprowadzono zmianę: „W dniu 05 grudnia 2002 r. zawarto umowę licencyjną niewyłączną i pełną na używanie znaku towarowego na okres nieokreślony przez Gdańskie Zakłady Nawozów Fosforowych FOSFORY Sp. z o.o., Gdańsk, Polska” i dokonanie wpisu: W dniu 05 grudnia 2002 r. zawarto umowę licencyjną, zmienioną aneksem z dnia 20 września 2004 r., niewyłączną i pełną na używanie znaku towarowego do dnia 31 grudnia 2005 r. przez Gdańskie Zakłady Nawozów Fosforowych FOSFORY Sp. z o.o., Gdańsk, Polska.

101456 2005 06 20 D. Wprowadzono zmianę: „W dniu 05 grudnia 2002 r. zawarto umowę licencyjną niewyłączną i pełną na używanie znaku towarowego na okres nieokreślony przez „BORUTA-KOLOR” Sp. z o.o., Zgierz, Polska” i dokonanie wpisu: W dniu 05 grudnia 2002 r. zawarto umowę licencyjną, zmienioną aneksem z dnia 20 września 2004 r., niewyłączną i pełną na używanie znaku towarowego do dnia 31 grudnia 2005 r. przez „BORUTA-KOLOR” Sp. z o.o., Zgierz, Polska.

101456 2005 06 20 D. Wprowadzono zmianę: „W dniu 05 grudnia 2002 r. zawarto umowę licencyjną niewyłączną i pełną na używanie znaku towarowego na okres nieokreślony przez Zakłady Chemiczne „ALWERNIA” S.A., Alwernia, Polska” i dokonanie wpisu: W dniu 05 grudnia 2002 r. zawarto umowę licencyjną, zmienioną aneksem z dnia 20 września 2004 r., niewyłączną i pełną na używanie znaku towarowego do dnia 31 grudnia 2005 r. przez Zakłady Chemiczne „ALWERNIA” S.A., Alwernia, Polska.

101456 2005 06 20 D. Wprowadzono zmianę: „W dniu 05 grudnia 2002 r. zawarto umowę licencyjną niewyłączną i pełną na używanie znaku towarowego na okres nieokreślony przez Zakłady Chemiczne SODA MĄTWY S.A., Innowrocław, Polska” i dokonanie wpisu: W dniu 05 grudnia 2002 r. zawarto umowę licencyjną, zmienioną aneksem z dnia 20 września 2004 r., niewyłączną i pełną na używanie znaku towarowego do dnia 31 grudnia 2005 r. przez Zakłady Chemiczne SODA MĄTWY S.A., Innowrocław, Polska.

101456 2005 06 20 D. Wprowadzono zmianę: „W dniu 05 grudnia 2002 r. zawarto umowę licencyjną niewyłączną i pełną na używanie znaku towarowego na okres nieokreślony przez Petrochemia-Błachownia S.A., Kędzierzyn-Koźle, Polska” i dokonanie wpisu: W dniu 05 grudnia 2002 r. zawarto umowę licencyjną, zmienioną aneksem z dnia 20 września 2004 r., niewyłączną i pełną na używanie znaku towarowego do dnia 31 grudnia 2005 r. przez Petrochemia-Błachownia S.A., Kędzierzyn-Koźle, Polska.

101456 2005 06 20 D. Wprowadzono zmianę: „W dniu 05 grudnia 2002 r. zawarto umowę licencyjną niewyłączną i pełną na używanie znaku towarowego na okres nieokreślony przez CIECH POLFA Sp. z o.o., Warszawa, Polska” i dokonanie wpisu: W dniu 05 grudnia 2002 r. zawarto umowę licencyjną, zmienioną aneksem z dnia 20 września 2004 r., niewyłączną i pełną na używanie znaku towarowego do dnia 31 grudnia 2005 r. przez CIECH POLFA Sp. z o.o., Warszawa, Polska.

101456 2005 06 20 D. Wprowadzono zmianę: „W dniu 05 grudnia 2002 r. zawarto umowę licencyjną niewyłączną i pełną na używanie znaku towarowego na okres nieokreślony przez CIECH Service Sp. z o.o., Warszawa, Polska” i dokonanie wpisu: W dniu 05 grudnia 2002 r. zawarto umowę licencyjną, zmienioną aneksem z dnia 20 września 2004 r., niewyłączną i pełną na używanie znaku

towarowego do dnia 31 grudnia 2005 r. przez CIECH Service Sp. z o.o., Warszawa, Polska.

101456 2005 06 20 D. Wprowadzono zmianę: „W dniu 02 stycznia 2003 r. zawarto umowę licencyjną niewyłączną i pełną na używanie znaku towarowego na okres nieokreślony przez Janikowskie Zakłady Sodowe JANIKOSODA S.A., Janikowo, Polska” i dokonanie wpisu: W dniu 02 stycznia 2003 r. zawarto umowę licencyjną, zmienioną aneksem z dnia 20 września 2004 r., niewyłączną i pełną na używanie znaku towarowego do dnia 31 grudnia 2005 r. przez Janikowskie Zakłady Sodowe JANIKOSODA S.A., Janikowo, Polska.

101456 2005 06 20 D. Wprowadzono zmianę: „W dniu 02 lutego 2003 r. zawarto umowę licencyjną niewyłączną i pełną na używanie znaku towarowego na okres nieokreślony przez VITRO-SILICON S.A., Iłowa, Polska” i dokonanie wpisu: W dniu 02 lutego 2003 r. zawarto umowę licencyjną, zmienioną aneksem z dnia 20 września 2004 r., niewyłączną i pełną na używanie znaku towarowego do dnia 31 grudnia 2005 r. przez VITROSILICON S.A., Iłowa, Polska.

101456 2005 06 20 D. Wprowadzono zmianę: „W dniu 10 kwietnia 2003 r. zawarto umowę licencyjną niewyłączną i pełną na używanie znaku towarowego na okres nieokreślony przez CHE-MAN S.A., Warszawa, Polska” i dokonanie wpisu: W dniu 10 kwietnia 2003 r. zawarto umowę licencyjną, zmienioną aneksem z dnia 20 września 2004 r., niewyłączną i pełną na używanie znaku towarowego do dnia 31 grudnia 2005 r. przez CHMAN S.A., Warszawa, Polska.

101511 2005 06 07 A. Wprowadzono zmianę uprawnionego przez wykreślenie wpisu: ALIMA-GERBER S.A., Rzeszów, Polska i dokonanie wpisu: KRYNICA ZDRÓJ Sp. z o.o., Krynica-Zdrój, Polska.

101511 2005 06 07 A. Wprowadzono zmianę siedziby uprawnionego przez wykreślenie wpisu: KRYNICA ZDRÓJ Sp. z o.o., Krynica-Zdrój, Polska i dokonanie wpisu: KRYNICA ZDRÓJ Sp. z o.o., Żywiec, Polska.

101512 2005 06 07 A. Wprowadzono zmianę uprawnionego przez wykreślenie wpisu: ALIMA-GERBER S.A., Rzeszów, Polska i dokonanie wpisu: KRYNICA ZDRÓJ Sp. z o.o., Krynica-Zdrój, Polska.

101512 2005 06 07 A. Wprowadzono zmianę siedziby uprawnionego przez wykreślenie wpisu: KRYNICA ZDRÓJ Sp. z o.o., Krynica-Zdrój, Polska i dokonanie wpisu: KRYNICA ZDRÓJ Sp. z o.o., Żywiec, Polska.

101513 2005 06 07 A. Wprowadzono zmianę uprawnionego przez wykreślenie wpisu: ALIMA-GERBER S.A., Rzeszów, Polska i dokonanie wpisu: KRYNICA ZDRÓJ Sp. z o.o., Krynica-Zdrój, Polska.

101513 2005 06 07 A. Wprowadzono zmianę siedziby uprawnionego przez wykreślenie wpisu: KRYNICA ZDRÓJ Sp. z o.o., Krynica-Zdrój, Polska i dokonanie wpisu: KRYNICA ZDRÓJ Sp. z o.o., Żywiec, Polska.

101688 2005 06 03 A. Wprowadzono zmianę uprawnionego przez wykreślenie wpisu: Zakłady Piwowarskie w Leżajsku S.A., Leżajsk, Polska i dokonanie wpisu: BROWARY ŻYWIEC S.A., Żywiec, Polska.

101688 2005 06 03 A. Wprowadzono zmianę nazwy uprawnionego przez wykreślenie wpisu: BROWARY ŻYWIEC S.A., Żywiec, Polska i dokonanie wpisu: GRUPA ŻYWIEC S.A., Żywiec, Polska.

101836 2005 06 14 A. Wprowadzono zmianę uprawnionego przez wykreślenie wpisu: ITI Poland S.A., Warszawa, Polska i do-

konanie wpisu: ITI CORPORATION SPÓŁKA Z OGRANICZONĄ ODPOWIEDZIALNOŚCIĄ, Warszawa, Polska.

101892 2005 06 03 A. Wprowadzono zmianę uprawnionego przez wykreślenie wpisu: Zakłady Piwowarskie w Leżajsku S.A., Leżajsk, Polska i dokonanie wpisu: BROWARY ŻYWIEC S.A., Żywiec, Polska.

101892 2005 06 03 A. Wprowadzono zmianę nazwy uprawnionego przez wykreślenie wpisu: BROWARY ŻYWIEC S.A., Żywiec, Polska i dokonanie wpisu: GRUPA ŻYWIEC S.A., Żywiec, Polska.

101947 2005 06 13 A. Wprowadzono zmianę nazwy uprawnionego przez wykreślenie wpisu: Kwaśniewski Tadeusz, Kwaśniewska Grażyna MOSSO Przedsiębiorstwo Produkcyjno-Handlowe, Puchały, Polska i dokonanie wpisu: „MOSSO” KWAŚNIEWSCY SPÓŁKA JAWNA, Puchały, Polska.

101948 2005 06 13 A. Wprowadzono zmianę nazwy uprawnionego przez wykreślenie wpisu: Kwaśniewski Tadeusz, Kwaśniewska Grażyna MOSSO Przedsiębiorstwo Produkcyjno-Handlowe, Puchały, Polska i dokonanie wpisu: „MOSSO” KWAŚNIEWSCY SPÓŁKA JAWNA, Puchały, Polska.

101959 2005 06 03 D. Dokonano wpisu: W dniu 21.12.2004 r. zawarto umowę cesji częściowej z firmą LU POLSKA S.A., Warszawa, Polska w zakresie towarów zawartych w klasie 30 tj. wyroby cukiernicze i słodyczne.

101959 2005 06 03A, B. Wprowadzono zmianę przez wykreślenie wpisu: z wykazu towarów rubryka B: wyroby cukiernicze i słodyczne; klasa 30 i dokonanie wpisu: R-101959A w rubryce A: LU POLSKA S.A., Warszawa, Polska wpisać towary w rubryce B: wyroby cukiernicze i słodyczne; klasa 30.

102066 2005 06 23 A. Wprowadzono zmianę uprawnionego przez wykreślenie wpisu: Condomi AG, Kolonia, Niemcy i dokonanie wpisu: UNIMIL S.A., Dobczyce, Polska.

102091 2005 06 13 A. Wprowadzono zmianę nazwy uprawnionego przez wykreślenie wpisu: DRUKARNIA SERIKON Urszula, Grzegorz, Krystian Pałka Spółka Jawna, Poznań, Polska i dokonanie wpisu: DRUKARNIA SERIKON Urszula, Grzegorz, Krystian Pałka Spółka Jawna, Tulce, Polska.

102154 2005 06 14 A. Wprowadzono zmianę uprawnionego przez wykreślenie wpisu: ITI Poland S.A., Warszawa, Polska i dokonanie wpisu: ITI CORPORATION SPÓŁKA Z OGRANICZONĄ ODPOWIEDZIALNOŚCIĄ, Warszawa, Polska.

102155 2005 06 14 A. Wprowadzono zmianę uprawnionego przez wykreślenie wpisu: ITI Poland S.A., Warszawa, Polska i dokonanie wpisu: ITI CORPORATION SPÓŁKA Z OGRANICZONĄ ODPOWIEDZIALNOŚCIĄ, Warszawa, Polska.

102295 2005 06 02 A. Wprowadzono zmianę nazwy uprawnionego przez wykreślenie wpisu: Żelazko Marian, Działo Tadeusz, Leś Krzysztof Przedsiębiorstwo Produkcyjno-Usługowo-Handlowe REG-BENZ S.C., Mielec, Polska i dokonanie wpisu: REG BENZ DZIAŁO, LEŚ, ŻELAZKO SPÓŁKA JAWNA, Mielec, Polska.

103053 2005 06 01 A. Wprowadzono zmianę nazwy uprawnionego przez wykreślenie wpisu: Burgmann Dichtungswerke GmbH & Co. KG, Wolfratshausen, Niemcy i dokonanie wpisu: Burgmann Grundstrücksverwaltungsgesellschaft mbH & Co. KG, Wolfratshausen, Niemcy.

103053 2005 06 01 A. Wprowadzono zmianę uprawnionego przez wykreślenie wpisu: Burgmann Grundstrücksverwaltungsgesellschaft mbH & Co. KG, Wolfratshausen, Niemcy i dokonanie wpisu: Burgmann Industries GmbH & Co. KG, Wolfratshausen, Niemcy.

103054 2005 06 01 A. Wprowadzono zmianę nazwy uprawnionego przez wykreślenie wpisu: Burgmann Dichtungswerke GmbH & Co. KG, Wolfratshausen, Niemcy i dokonanie wpisu: Burgmann Grundstrücksverwaltungsgesellschaft mbH & Co. KG, Wolfratshausen, Niemcy.

103054 2005 06 01 A. Wprowadzono zmianę uprawnionego przez wykreślenie wpisu: Burgmann Grundstrücksverwaltungsgesellschaft mbH & Co. KG, Wolfratshausen, Niemcy i dokonanie wpisu: Burgmann Industries GmbH & Co. KG, Wolfratshausen, Niemcy.

103061 2005 06 22 A. Wprowadzono zmianę nazwy uprawnionego przez wykreślenie wpisu: Dułacz Marta, Grabowska Krystyna MAKRA Przedsiębiorstwo Handlowo Usługowe Spółka Cywilna, Katowice, Polska i dokonanie wpisu: Przedsiębiorstwo Handlowo-Usługowe M.Dułacz-K.Grabowska MAKRA Spółka Jawna, Katowice, Polska.

103061 2005 06 22 A. Wprowadzono zmianę uprawnionego przez wykreślenie wpisu: Przedsiębiorstwo Handlowo-Usługowe M.Dułacz-K.Grabowska MAKRA Spółka Jawna, Katowice, Polska i dokonanie wpisu: Przedsiębiorstwo Produkcyjno-Handlowo-Usługowe MAKRA Spółka z ograniczoną odpowiedzialnością, Katowice, Polska.

104144 2005 06 13 A. Wprowadzono zmianę nazwy uprawnionego przez wykreślenie wpisu: Wiśniewska Jadwiga, Wiśniewski Grzegorz Agencja Handlowa ALLE-X, Pabianice, Polska i dokonanie wpisu: COEMI Agencja Handlowa ALLE-X Grzegorz Wiśniewski, Jadwiga Wiśniewska, Pabianice, Polska.

104924 2005 06 08 A. Wprowadzono zmianę uprawnionego przez wykreślenie wpisu: Polskie Linie Oceaniczne Przedsiębiorstwo Państwowe, Gdynia, Polska i dokonanie wpisu: Polskie Linie Oceaniczne Spółka Akcyjna, Gdynia, Polska.

105236-A 2005 06 22 B. Wprowadzono zmianę przez wykreślenie całego wykazu towarów i wszystkich klas towarowych i dokonanie wpisu: „usługi pośrednictwa w zakresie handlu nieruchomościami oraz wynajmu lokali i domów; klasa 36”.

105236-B 2005 06 22 B. Wprowadzono zmianę przez wykreślenie całego wykazu towarów i wszystkich klas towarowych i dokonanie wpisu: „metalowe rolety i żaluzje zewnętrzne i wewnętrzne; artykuły oświetleniowe, lampy oprawy, abażury klosze i systemy oświetleniowe; artykuły biurowe, papiery, albumy, bloki, gumki, dziurkacze, gilotynki do papieru, kalendarze, kleje, koperty, kosze do papieru, maszyny do pisania, okładki, ołówki, stemple, książki, przyborniki do pisania, segregatory, spinacze, szablony, tablice, taśmy, zszywacze i zeszyty; żaluzje i rolety niemetalowe, sufity podwieszane; meble, meble biurowe, stołowe, kuchenne, domowe, drobne elementy wyposażenia wnętrz, jak. Np. wieszaki: wykładziny podłogowe, w tym z PCV i dywanowe, usługi doradztwa zarządzania kadrowego; usługi w zakresie szkolenia, zwłaszcza w zakresie obsługi komputerów i programów komputerowych; usługi doradztwa zawodowego i personalnego; klasy 6,11,16,19,20,27,35,41,42 (w części)”.

105537 2005 06 06 A,D. Wprowadzono zmianę przez wykreślenie wpisu: A) „Przedsiębiorstwo Przemysłu Spirytusowego „POLMOS”, Warszawa, Polska i dokonanie wpisu: A) Skarb Państwa reprezentowany przez pełnomocnika ds. prywatyzacji przedsiębiorstwa państwowego, Warszawa, Polska” D) Użytkownik: Przedsiębiorstwo Przemysłu Spirytusowego „POLMOS” w Warszawie Spółka Akcyjna, Warszawa, Polska.

106328 2005 06 07 A,D. Wprowadzono zmianę przez wykreślenie wpisu: A) „Przedsiębiorstwo Przemysłu Spirytusowego „POLMOS”, Warszawa, Polska i dokonanie wpisu: A) Skarb Państwa reprezentowany przez pełnomocnika ds. prywatyzacji przedsiębiorstwa państwowego, Warszawa, Polska” D) Użytkownik:

Przedsiębiorstwo Przemysłu Spirytusowego „POLMOS” w Warszawie Spółka Akcyjna, Warszawa, Polska.

106554 2005 06 20 A. Wprowadzono zmianę uprawnionego przez wykreślenie wpisu: Michalski Paweł Firma Handlowa AD-RION, Legionowo, Polska i dokonanie wpisu: ADRION TRADE Spółka z o.o., Warszawa, Polska.

106605 2005 06 20 A. Wprowadzono zmianę nazwy uprawnionego przez wykreślenie wpisu: Materiały Izolacyjne IZOLACJA S.A., Zduńska Wola, Polska i dokonanie wpisu: „ICOPAL” SPÓŁKA AKCYJNA, Zduńska Wola, Polska.

106834 2005 06 13 A. Wprowadzono zmianę nazwy i siedziby uprawnionego przez wykreślenie wpisu: Pietranik Leszek, Pietranik Iwona LECHJAN, Wola, Polska i dokonanie wpisu: LECHJAN GRUPA Spółka Cywilna Pietranik Leszek i Iwona, Oświęcim-Brzezinka, Polska.

106912 2005 06 07 A. Wprowadzono zmianę nazwy uprawnionego przez wykreślenie wpisu: Przedsiębiorstwo Wielobranżowe SOLBET Spółka z o.o., Solec Kujawski, Polska i dokonanie wpisu: „SOLBET” Spółka z ograniczoną odpowiedzialnością, Solec Kujawski, Polska.

106940 2005 06 14 A. Wprowadzono zmianę uprawnionego przez wykreślenie wpisu: ITI Poland S.A., Warszawa, Polska i dokonanie wpisu: ITI CORPORATION SPÓŁKA Z OGRANICZONĄ ODPOWIEDZIALNOŚCIĄ, Warszawa, Polska.

107339 2005 06 27 A. Wprowadzono zmianę uprawnionego przez wykreślenie wpisu: Aktiebolaget Volvo, Spółka Akcyjna Królestwa Szwecji, Göteborg, Królestwo Szwecji i dokonanie wpisu: Volvo Trademark Holding AB, Göteborg, Królestwo Szwecji.

107743 2005 06 07 A. Wprowadzono zmianę uprawnionego przez wykreślenie wpisu: DANUTA Spółka z o.o., Malbork, Polska i dokonanie wpisu: DANUTA Spółka Akcyjna, Malbork, Polska.

107743 2005 06 07 A. Wprowadzono zmianę uprawnionego przez wykreślenie wpisu: DANUTA Spółka Akcyjna, Malbork, Polska i dokonanie wpisu: MALMA Sp. z o.o., Malbork, Polska.

107920 2005 06 20 A. Wprowadzono zmianę nazwy uprawnionego przez wykreślenie wpisu: Przedsiębiorstwo Handlowo-Usługowo-Produkcyjne SONEX, Dzierżoniów, Polska i dokonanie wpisu: POLSKIE CENTRUM INTERNETOWE Krzysztof Starzyk, Dzierżoniów, Polska.

107920 2005 06 20 A. Wprowadzono zmianę uprawnionego przez wykreślenie wpisu: POLSKIE CENTRUM INTERNETOWE Krzysztof Starzyk Dzierżoniów, Polska i dokonanie wpisu: PRZEDSIĘBIORSTWO PRODUKCYJNO-HANDLOWE HANTOM Tomasz Remiszewski, Warszawa, Polska.

107954 2005 06 27 A. Wprowadzono zmianę uprawnionego przez wykreślenie wpisu: Aktiebolaget Volvo, Spółka Akcyjna Królestwa Szwecji, Göteborg, Królestwo Szwecji i dokonanie wpisu: Volvo Trademark Holding AB, Göteborg, Królestwo Szwecji.

107956 2005 06 27 A. Wprowadzono zmianę uprawnionego przez wykreślenie wpisu: Aktiebolaget Volvo, Spółka Akcyjna Królestwa Szwecji, Göteborg, Królestwo Szwecji i dokonanie wpisu: Volvo Trademark Holding AB, Göteborg, Królestwo Szwecji.

109005 2005 06 03 A. Wprowadzono zmianę uprawnionego przez wykreślenie wpisu: Inter-Media Spółka z o.o., Warszawa, Polska i dokonanie wpisu: MULTICO-PRESS Spółka z o.o., Warszawa, Polska.

109008 2005 06 13 A. Wprowadzono zmianę uprawnionego przez wykreślenie wpisu: Centrum Elektroniczne „ELECTRI-

CIAN” Spółka Akcyjna, Gdańsk, Polska i dokonanie wpisu: CONSULTEX TRADING Tadeusz Kapiński, Gdańsk, Polska.

109496 2005 06 16 A. Wprowadzono zmianę uprawnionego przez wykreślenie wpisu: ALIMA-GERBER S.A., Rzeszów, Polska i dokonanie wpisu: „Krynica Zdrój” Sp. z o.o., Żywiec, Polska.

109734 2005 06 30 A. Wprowadzono zmianę nazwy uprawnionego przez wykreślenie wpisu: Wytwórnia Klejów i Zapraw Budowlanych ATLAS Ciupiński i wspólnicy spółka jawna, Łódź, Polska i dokonanie wpisu: Wytwórnia Klejów i Zapraw Budowlanych „ATLAS” Grzelak i wspólnicy spółka jawna, Łódź, Polska.

110248 2005 06 30 A. Wprowadzono zmianę nazwy uprawnionego przez wykreślenie wpisu: Wytwórnia Klejów i Zapraw Budowlanych ATLAS Ciupiński i wspólnicy spółka jawna, Łódź, Polska i dokonanie wpisu: Wytwórnia Klejów i Zapraw Budowlanych „ATLAS” Grzelak i wspólnicy spółka jawna, Łódź, Polska.

110483 2005 06 21 A. Wprowadzono zmianę nazwy uprawnionego przez wykreślenie wpisu: Materiały Izolacyjne IZOLACJA S.A., Zduńska Wola, Polska i dokonanie wpisu: „ICOPAL” SPÓŁKA AKCYJNA, Zduńska Wola, Polska.

110492 2005 06 22 A,D. Wprowadzono zmianę przez wykreślenie wpisu: A) Skarb Państwa reprezentowany przez Wojewodę Łódzkiego, Łódź, Polska; D) Użytkowanie znaku towarowego ustanowiono na rzecz: Fabryka Pierścieni Tłokowych „PRIMA” Spółka Akcyjna, Łódź, Polska do dnia 31 lipca 2007 r. i dokonanie wpisu: A) Fabryka Pierścieni Tłokowych „PRIMA” Spółka Akcyjna w Łodzi, Łódź, Polska.

110916 2005 06 21 A. Wprowadzono zmianę nazwy uprawnionego przez wykreślenie wpisu: Materiały Izolacyjne IZOLACJA S.A., Zduńska Wola, Polska i dokonanie wpisu: „ICOPAL” SPÓŁKA AKCYJNA, Zduńska Wola, Polska.

111268 2005 06 23 A. Wprowadzono zmianę nazwy uprawnionego przez wykreślenie wpisu: Takeda Chemical Industries, Ltd., Osaka, Japonia i dokonanie wpisu: Takeda Pharmaceutical Company Limited, Osaka, Japonia.

111923 2005 06 14 A. Wprowadzono zmianę nazwy uprawnionego przez wykreślenie wpisu: Tronica S.A., Warszawa, Polska i dokonanie wpisu: BRILUX SPÓŁKA AKCYJNA, Warszawa, Polska.

111950 2005 06 30 A. Wprowadzono zmianę uprawnionego przez wykreślenie wpisu: Nowak Franciszek, Nowak Grzegorz, Nowak Paweł, Nowak Zofia INTER GLOBAL S.C., Ostrów Wielkop., Polska i dokonanie wpisu: INTER GLOBAL Sp. z o.o., Ostrów Wielkop., Polska.

111965 2005 06 30 A. Wprowadzono zmianę uprawnionego przez wykreślenie wpisu: Nowak Franciszek, Nowak Grzegorz, Nowak Paweł, Nowak Zofia INTER GLOBAL S.C., Ostrów Wielkop., Polska i dokonanie wpisu: INTER GLOBAL Sp. z o.o., Ostrów Wielkop., Polska.

112128 2005 06 21 A. Wprowadzono zmianę nazwy uprawnionego przez wykreślenie wpisu: Materiały Izolacyjne IZOLACJA S.A., Zduńska Wola, Polska i dokonanie wpisu: „ICOPAL” SPÓŁKA AKCYJNA, Zduńska Wola, Polska.

112182 2005 06 15 A. Wprowadzono zmianę nazwy uprawnionego przez wykreślenie wpisu: Radio Free Europe/Radio Liberty, Inc. (Delaware Corporation), Washington, Stany Zjednoczone Ameryki i dokonanie wpisu: RFE/RL, Inc., Washington, Stany Zjednoczone Ameryki.

112183 2005 06 15 A. Wprowadzono zmianę nazwy uprawnionego przez wykreślenie wpisu: Radio Free Europe/Radio Liberty, Inc. (Delaware Corporation), Washington, Stany Zjednoczone

Ameryki i dokonanie wpisu: RFE/RL, Inc., Washington, Stany Zjednoczone Ameryki.

112317 2005 06 21 A. Wprowadzono zmianę nazwy uprawnionego przez wykreślenie wpisu: Materiały Izolacyjne IZOLACJA S.A., Zduńska Wola, Polska i dokonanie wpisu: „ICOPAL” SPÓŁKA AKCYJNA, Zduńska Wola, Polska.

113993 2005 06 15 A. Wprowadzono zmianę nazwy uprawnionego przez wykreślenie wpisu: „GRUNER + JAHR” AG & Co., Itzehoe, Niemcy i dokonanie wpisu: Gruner + Jahr AG & Co KG, Itzehoe, Niemcy.

114515 2005 06 13 A. Wprowadzono zmianę uprawnionego przez wykreślenie wpisu: Kowalski Zbigniew, Bocianowski Sławomir Przedsiębiorstwo Produkcyjno Handlowe INTER-KOBO S.C., Łódź, Polska i dokonanie wpisu: INTER-KOBO Spółka z ograniczoną odpowiedzialnością, Łódź, Polska.

114792 2005 06 20 A. Wprowadzono zmianę nazwy uprawnionego przez wykreślenie wpisu: Okręgowa Spółdzielnia Mleczarska, Gdańsk-Mańkowy, Polska i dokonanie wpisu: Spółdzielnia Mleczarska „MAĆKOWY”, Gdańsk, Polska.

115586 2005 06 30 A. Wprowadzono zmianę nazwy uprawnionego przez wykreślenie wpisu: Wytwórnia Klejów i Zapraw Budowlanych ATLAS Ciupiński i wspólnicy spółka jawna, Łódź, Polska i dokonanie wpisu: Wytwórnia Klejów i Zapraw Budowlanych „ATLAS” Grzelak i wspólnicy spółka jawna, Łódź, Polska.

115756 2005 06 21 A. Wprowadzono zmianę nazwy uprawnionego przez wykreślenie wpisu: Materiały Izolacyjne IZOLACJA S.A., Zduńska Wola, Polska i dokonanie wpisu: „ICOPAL” SPÓŁKA AKCYJNA, Zduńska Wola, Polska.

115757 2005 06 21 A. Wprowadzono zmianę nazwy uprawnionego przez wykreślenie wpisu: Materiały Izolacyjne IZOLACJA S.A., Zduńska Wola, Polska i dokonanie wpisu: „ICOPAL” SPÓŁKA AKCYJNA, Zduńska Wola, Polska.

115785 2005 06 29 A. Wprowadzono zmianę nazwy uprawnionego przez wykreślenie wpisu: SAWO Przedsiębiorstwo Produkcyjno Usługowe Spółka z o.o., Bydgoszcz, Polska i dokonanie wpisu: TARGI BYDGOSKIE SAWO SPÓŁKA Z OGRANICZONĄ ODPOWIEDZIALNOŚCIĄ, Bydgoszcz, Polska.

116589 2005 06 02 A. Wprowadzono zmianę nazwy uprawnionego przez wykreślenie wpisu: TRONICA S.A., Warszawa, Polska i dokonanie wpisu: BRILUX SPÓŁKA AKCYJNA, Warszawa, Polska.

116589 2005 06 02 A. Wprowadzono zmianę uprawnionego przez wykreślenie wpisu: BRILUX SPÓŁKA AKCYJNA, Warszawa, Polska i dokonanie wpisu: „SIMEL LIGHTING MANUFACTURING” SPÓŁKA Z OGRANICZONĄ ODPOWIEDZIALNOŚCIĄ, Stara Iwiczna, Polska.

116590 2005 06 02 A. Wprowadzono zmianę nazwy uprawnionego przez wykreślenie wpisu: TRONICA S.A., Warszawa, Polska i dokonanie wpisu: BRILUX SPÓŁKA AKCYJNA, Warszawa, Polska.

116590 2005 06 02 A. Wprowadzono zmianę uprawnionego przez wykreślenie wpisu: BRILUX SPÓŁKA AKCYJNA, Warszawa, Polska i dokonanie wpisu: „SIMEL LIGHTING MANUFACTURING” SPÓŁKA Z OGRANICZONĄ ODPOWIEDZIALNOŚCIĄ, Stara Iwiczna, Polska.

116822 2005 06 16 A. Wprowadzono zmianę uprawnionego przez wykreślenie wpisu: ALIMA-GERBER S.A., Rzeszów, Polska i dokonanie wpisu: „Krynica Zdrój” Sp. z o.o., Żywiec, Polska.

117445 2005 06 30 A. Wprowadzono zmianę nazwy uprawnionego przez wykreślenie wpisu: Wytwórnia Klejów i Zapraw Budowlanych ATLAS Ciupiński i wspólnicy spółka jawna, Łódź,

Polska i dokonanie wpisu: Wytwórnia Klejów i Zapraw Budowlanych „ATLAS” Grzelak i wspólnicy spółka jawna, Łódź, Polska.

119205 2005 06 02 A. Wprowadzono zmianę nazwy uprawnionego przez wykreślenie wpisu: TRONICA S.A., Warszawa, Polska i dokonanie wpisu: BRILUX SPÓŁKA AKCYJNA, Warszawa, Polska.

119205 2005 06 02 A. Wprowadzono zmianę uprawnionego przez wykreślenie wpisu: BRILUX SPÓŁKA AKCYJNA, Warszawa, Polska i dokonanie wpisu: „SIMEL LIGHTING MANUFACTURING” SPÓŁKA Z OGRANICZONĄ ODPOWIEDZIALNOŚCIĄ, Stara Iwiczna, Polska.

119822 2005 06 03 A. Wprowadzono zmianę nazwy uprawnionego przez wykreślenie wpisu: Westfalia Landtechnik Polen Spółka z o.o., Bydgoszcz, Polska i dokonanie wpisu: „Westfalia-Surge Polska” Spółka z o.o., Bydgoszcz, Polska.

120746 2005 06 20 A. Wprowadzono zmianę uprawnionego przez wykreślenie wpisu: PRZEDSIĘBIORSTWO KAPITAŁOWO-INWESTYCYJNE „CHROBRY” SPÓŁKA Z OGRANICZONĄ ODPOWIEDZIALNOŚCIĄ, Gniezno, Polska i dokonanie wpisu: „PRZEDSIĘBIORSTWO KAPITAŁOWO INWESTYCYJNE MODRO SPÓŁKA JAWNA”, Gniezno, Polska.

120746 2005 06 20 A. Wprowadzono zmianę uprawnionego przez wykreślenie wpisu: „PRZEDSIĘBIORSTWO KAPITAŁOWO INWESTYCYJNE MODRO SPÓŁKA JAWNA”, Gniezno, Polska i dokonanie wpisu: GE CAPITAL BANK SPÓŁKA AKCYJNA, Gdańsk, Polska.

120746 2005 06 20 A. Wprowadzono zmianę nazwy uprawnionego przez wykreślenie wpisu: GE CAPITAL BANK SPÓŁKA AKCYJNA, Gdańsk, Polska i dokonanie wpisu: „GE MONEY BANK” SPÓŁKA AKCYJNA, Gdańsk, Polska.

120995 2005 06 03 A. Wprowadzono zmianę uprawnionego przez wykreślenie wpisu: Zakłady Piwowarskie w Leżajsku S.A., Leżajsk, Polska i dokonanie wpisu: BROWARY ŻYWIEC S.A., Żywiec, Polska.

120995 2005 06 03 A. Wprowadzono zmianę nazwy uprawnionego przez wykreślenie wpisu: BROWARY ŻYWIEC S.A., Żywiec, Polska i dokonanie wpisu: GRUPA ŻYWIEC S.A., Żywiec, Polska.

120996 2005 06 03 A. Wprowadzono zmianę uprawnionego przez wykreślenie wpisu: Zakłady Piwowarskie w Leżajsku S.A., Leżajsk, Polska i dokonanie wpisu: BROWARY ŻYWIEC S.A., Żywiec, Polska.

120996 2005 06 03 A. Wprowadzono zmianę nazwy uprawnionego przez wykreślenie wpisu: BROWARY ŻYWIEC S.A., Żywiec, Polska i dokonanie wpisu: GRUPA ŻYWIEC S.A., Żywiec, Polska.

120997 2005 06 03 A. Wprowadzono zmianę uprawnionego przez wykreślenie wpisu: Zakłady Piwowarskie w Leżajsku S.A., Leżajsk, Polska i dokonanie wpisu: BROWARY ŻYWIEC S.A., Żywiec, Polska.

120997 2005 06 03 A. Wprowadzono zmianę nazwy uprawnionego przez wykreślenie wpisu: BROWARY ŻYWIEC S.A., Żywiec, Polska i dokonanie wpisu: GRUPA ŻYWIEC S.A., Żywiec, Polska.

121050 2005 06 15 A. Wprowadzono zmianę nazwy i siedziby uprawnionego przez wykreślenie wpisu: Moog Automotive Products, Inc., St. Louis, Stany Zjednoczone Ameryki i dokonanie wpisu: Federal-Mogul Products, Inc., Southfield, Stany Zjednoczone Ameryki.

121313 2005 06 14 A. Wprowadzono zmianę siedziby uprawnionego przez wykreślenie wpisu: Ziębińska Maria, Ziębiński

Stanisław Spółka Cywilna PPUH ICE-MASTRY, Kęty, Polska i dokonanie wpisu: P.P.U.H. „ICE-MASTRY” S.C. Ziębińska Maria, Ziębiński Stanisław, Czaniec, Polska.

121313 2005 06 14 A. Wprowadzono zmianę nazwy uprawnionego przez wykreślenie wpisu: P.P.U.H. „ICE-MASTRY” S.C. Ziębińska Maria, Ziębiński Stanisław, Czaniec, Polska i dokonanie wpisu: MARIA ZIĘBIŃSKA, STANISŁAW ZIĘBIŃSKI „ICE-MASTRY” SPÓŁKA JAWNA, Czaniec, Polska.

121552 2005 06 03 A. Wprowadzono zmianę uprawnionego przez wykreślenie wpisu: Netia Telekom SA, Warszawa, Polska i dokonanie wpisu: Netia S.A., Warszawa, Polska.

121729 2005 06 02 A. Wprowadzono zmianę uprawnionego przez wykreślenie wpisu: Kama Foods Spółka Akcyjna, Warszawa, Polska i dokonanie wpisu: EWICO SPÓŁKA Z OGRANICZONĄ ODPOWIEDZIALNOŚCIĄ, Brzeg, Polska.

121898 2005 06 23 A. Wprowadzono zmianę nazwy uprawnionego przez wykreślenie wpisu: Takeda Chemical Industries, Ltd, Osaka, Japonia i dokonanie wpisu: Takeda Pharmaceutical Company Limited, Osaka, Japonia.

121917 2005 06 03 A. Wprowadzono zmianę uprawnionego przez wykreślenie wpisu: Zakłady Piwowarskie w Leżajsku S.A., Leżajsk, Polska i dokonanie wpisu: BROWARY ŻYWIEC S.A., Żywiec, Polska.

121917 2005 06 03 A. Wprowadzono zmianę nazwy uprawnionego przez wykreślenie wpisu: BROWARY ŻYWIEC S.A., Żywiec, Polska i dokonanie wpisu: GRUPA ŻYWIEC S.A., Żywiec, Polska.

122040 2005 06 02 A. Wprowadzono zmianę nazwy uprawnionego przez wykreślenie wpisu: Beta Spółka z o.o., Warszawa, Polska i dokonanie wpisu: BETASOAP SPÓŁKA Z OGRANICZONĄ ODPOWIEDZIALNOŚCIĄ, Warszawa, Polska.

122127 2005 06 03 A. Wprowadzono zmianę uprawnionego przez wykreślenie wpisu: Zakłady Piwowarskie w Leżajsku S.A., Leżajsk, Polska i dokonanie wpisu: BROWARY ŻYWIEC S.A., Żywiec, Polska.

122127 2005 06 03 A. Wprowadzono zmianę nazwy uprawnionego przez wykreślenie wpisu: BROWARY ŻYWIEC S.A., Żywiec, Polska i dokonanie wpisu: GRUPA ŻYWIEC S.A., Żywiec, Polska.

122436 2005 06 02 A. Wprowadzono zmianę nazwy uprawnionego przez wykreślenie wpisu: BETA Spółka z o.o., Warszawa, Polska i dokonanie wpisu: BETASOAP SPÓŁKA Z OGRANICZONĄ ODPOWIEDZIALNOŚCIĄ, Warszawa, Polska.

122442 2005 06 02 A. Wprowadzono zmianę nazwy uprawnionego przez wykreślenie wpisu: BETA Spółka z o.o., Warszawa, Polska i dokonanie wpisu: BETASOAP SPÓŁKA Z OGRANICZONĄ ODPOWIEDZIALNOŚCIĄ, Warszawa, Polska.

122689 2005 06 23 A. Wprowadzono zmianę uprawnionego przez wykreślenie wpisu: METAL DEPLOYE S.A., Montbard, Francja i dokonanie wpisu: I.C.M. GROUP, Montbard, Francja.

122746 2005 06 07 A. Wprowadzono zmianę nazwy uprawnionego przez wykreślenie wpisu: Przedsiębiorstwo Wielobranżowe SOLBET Spółka z o.o., Solec Kujawski, Polska i dokonanie wpisu: „SOLBET” Spółka z ograniczoną odpowiedzialnością, Solec Kujawski, Polska.

122783 2005 06 13 A. Wprowadzono zmianę uprawnionego przez wykreślenie wpisu: Centrum Elektrotechniczne „ELECTRICIAN” Spółka Akcyjna, Gdańsk, Polska i dokonanie wpisu: CONSULTEX TRADING Tadeusz Kapiński, Gdańsk, Polska.

122933 2005 06 30 A. Wprowadzono zmianę uprawnionego przez wykreślenie wpisu: Nowak Franciszek, Nowak Grzegorz, Nowak Paweł, Nowak Zofia INTER GLOBAL S.C., Ostrów Wielkop., Polska i dokonanie wpisu: INTER GLOBAL Sp. z o.o., Ostrów Wielkop., Polska.

122937 2005 06 30 A. Wprowadzono zmianę uprawnionego przez wykreślenie wpisu: Nowak Franciszek, Nowak Grzegorz, Nowak Paweł, Nowak Zofia INTER GLOBAL S.C., Ostrów Wielkop., Polska i dokonanie wpisu: INTER GLOBAL Sp. z o.o., Ostrów Wielkop., Polska.

123260 2005 06 03 A. Wprowadzono zmianę uprawnionego przez wykreślenie wpisu: Pay TV Properties Limited, Vaduz, Liechtenstein i dokonanie wpisu: NETHOLD B.V., Hoofddorp, Holandia.

123260 2005 06 03 A. Wprowadzono zmianę nazwy i siedziby uprawnionego przez wykreślenie wpisu: NETHOLD B.V., Hoofddorp, Holandia i dokonanie wpisu: Canal+Europe B.V., Hilversum, Holandia.

123265 2005 06 13 A. Wprowadzono zmianę uprawnionego przez wykreślenie wpisu: Centrum Elektrotechniczne „ELECTRICIAN” Spółka Akcyjna, Gdańsk, Polska i dokonanie wpisu: CONSULTEX TRADING Tadeusz Kapiński, Gdańsk, Polska.

124464 2005 06 03 A. Wprowadzono zmianę nazwy uprawnionego przez wykreślenie wpisu: Beta Spółka z o.o., Warszawa, Polska i dokonanie wpisu: BETASOAP SPÓŁKA Z OGRANICZONĄ ODPOWIEDZIALNOŚCIĄ, Warszawa, Polska.

124458 2005 06 02 A. Wprowadzono zmianę nazwy uprawnionego przez wykreślenie wpisu: Beta Spółka z o.o., Warszawa, Polska i dokonanie wpisu: BETASOAP SPÓŁKA Z OGRANICZONĄ ODPOWIEDZIALNOŚCIĄ, Warszawa, Polska.

124459 2005 06 02 A. Wprowadzono zmianę nazwy uprawnionego przez wykreślenie wpisu: Beta Spółka z o.o., Warszawa, Polska i dokonanie wpisu: BETASOAP SPÓŁKA Z OGRANICZONĄ ODPOWIEDZIALNOŚCIĄ, Warszawa, Polska.

125185 2005 06 03 A. Wprowadzono zmianę nazwy uprawnionego przez wykreślenie wpisu: Beta Spółka z o.o., Warszawa, Polska i dokonanie wpisu: BETASOAP SPÓŁKA Z OGRANICZONĄ ODPOWIEDZIALNOŚCIĄ, Warszawa, Polska.

125215 2005 06 15 A. Wprowadzono zmianę nazwy uprawnionego przez wykreślenie wpisu: Wiśniewski Marek M W Hurt-Detal Art. Spożywczo-Przemysłowe, Katowice, Polska i dokonanie wpisu: FIRMA PRODUKCYJNO-HANDLOWO-USŁUGOWA „OREGONMARK” MAREK WIŚNIEWSKI, Katowice, Polska.

125476 2005 06 15 A. Wprowadzono zmianę uprawnionego przez wykreślenie wpisu: Minolta Kabushiki Kaisha (Minolta Co., Ltd.) Osaka, Japonia i dokonanie wpisu: Konica Minolta Holdings, Inc., Tokio, Japonia.

125491 2005 06 03 A. Wprowadzono zmianę nazwy uprawnionego przez wykreślenie wpisu: Przedsiębiorstwo Produkcyjno Usługowe SAWO Spółka z o.o., Bydgoszcz, Polska i dokonanie wpisu: TARGI BYDGOSKIE SAWO SPÓŁKA Z OGRANICZONĄ ODPOWIEDZIALNOŚCIĄ, Bydgoszcz, Polska.

125779 2005 06 03 A. Wprowadzono zmianę nazwy uprawnionego przez wykreślenie wpisu: TRONICA S.A., Warszawa, Polska i dokonanie wpisu: BRILUX SPÓŁKA AKCYJNA, Warszawa, Polska.

125779 2005 06 03 A. Wprowadzono zmianę uprawnionego przez wykreślenie wpisu: BRILUX SPÓŁKA AKCYJNA, Warszawa, Polska i dokonanie wpisu: „SIMEL LIGHTING MANUFACTURING” SPÓŁKA Z OGRANICZONĄ ODPOWIEDZIALNOŚCIĄ, Stara Iwiczna, Polska.

125979 2005 06 15 A. Wprowadzono zmianę uprawnionego przez wykreślenie wpisu: Minolta Kabushiki Kaisha (Minolta Co., Ltd.) Osaka, Japonia i dokonanie wpisu: Konica Minolta Holdings, Inc., Tokio, Japonia.

126372 2005 06 30 A. Wprowadzono zmianę uprawnionego przez wykreślenie wpisu: Nowak Franciszek, Nowak Grzegorz, Nowak Paweł, Nowak Zofia INTER GLOBAL S.C., Ostrów Wielkop., Polska i dokonanie wpisu: INTER GLOBAL Sp. z o.o., Ostrów Wielkop., Polska.

126429 2005 06 23 A. Wprowadzono zmianę nazwy uprawnionego przez wykreślenie wpisu: TAKEDA CHEMICAL INDUSTRIES, LTD., Osaka, Japonia i dokonanie wpisu: Takeda Pharmaceutical Company Limited, Osaka, Japonia.

126631 2005 06 07 A,D. Wprowadzono zmianę przez wykreślenie wpisu: A) „Przedsiębiorstwo Przemysłu Spirytusowego „POLMOS”, Warszawa, Polska i dokonanie wpisu: A) Skarb Państwa reprezentowany przez pełnomocnika ds. prywatyzacji przedsiębiorstwa państwowego, Warszawa, Polska” D) Użytkownik: Przedsiębiorstwo Przemysłu Spirytusowego „POLMOS” w Warszawie Spółka Akcyjna, Warszawa, Polska.

126695 2005 06 15 A. Wprowadzono zmianę nazwy uprawnionego przez wykreślenie wpisu: Aventis Pasteur Limited/Aventis Pasteur Limitee, Toronto, Kanada i dokonanie wpisu: SANOFI PASTEUR LIMITED/SANOFI PASTEUR LIMITÉE, Toronto, Kanada.

126696 2005 06 15 A. Wprowadzono zmianę nazwy uprawnionego przez wykreślenie wpisu: Aventis Pasteur Limited/Aventis Pasteur Limitee, Toronto, Kanada i dokonanie wpisu: SANOFI PASTEUR LIMITED/SANOFI PASTEUR LIMITÉE, Toronto, Kanada.

126813 2005 06 30 A. Wprowadzono zmianę nazwy uprawnionego przez wykreślenie wpisu: Wytwórnia Klejów i Zapraw Budowlanych ATLAS Ciupiński i wspólnicy spółka jawna, Łódź, Polska i dokonanie wpisu: Wytwórnia Klejów i Zapraw Budowlanych „ATLAS” Grzelak i wspólnicy spółka jawna, Łódź, Polska.

126984 2005 06 07 A,D. Wprowadzono zmianę przez wykreślenie wpisu: A) „Przedsiębiorstwo Przemysłu Spirytusowego „POLMOS”, Warszawa, Polska i dokonanie wpisu: A) Skarb Państwa reprezentowany przez pełnomocnika ds. prywatyzacji przedsiębiorstwa państwowego, Warszawa, Polska” D) Użytkownik: Przedsiębiorstwo Przemysłu Spirytusowego „POLMOS” w Warszawie Spółka Akcyjna, Warszawa, Polska.

127194 2005 06 29 A. Wprowadzono zmianę nazwy uprawnionego przez wykreślenie wpisu: Wróbel Mirosław, Demaj Rozalia Przedsiębiorstwo Wielobranżowe GROMEN BIS S.C., Gromadka, Polska i dokonanie wpisu: Przedsiębiorstwo Wielobranżowe „GROMEN-BIS” R. Demaj M. Wróbel Spółka Jawna, Gromadka, Polska.

127195 2005 06 29 A. Wprowadzono zmianę nazwy uprawnionego przez wykreślenie wpisu: Wróbel Mirosław, Demaj Rozalia Przedsiębiorstwo Wielobranżowe GROMEN BIS S.C., Gromadka, Polska i dokonanie wpisu: Przedsiębiorstwo Wielobranżowe „GROMEN-BIS” R. Demaj M. Wróbel Spółka Jawna, Gromadka, Polska.

127231 2005 06 15 A. Wprowadzono zmianę nazwy uprawnionego przez wykreślenie wpisu: Aventis Pasteur Limited/Aventis Pasteur Limitee, Toronto, Kanada i dokonanie wpisu: SANOFI PASTEUR LIMITED/SANOFI PASTEUR LIMITÉE, Toronto, Kanada.

127234 2005 06 03 A. Wprowadzono zmianę uprawnionego przez wykreślenie wpisu: Parke, Davis & Company, Morris Plains, Stany Zjednoczone Ameryki i dokonanie wpisu: F.I.R.M.A. Fabbrica Italiana Ritrovati Medicinali ed Affini S.p.A., Firenze, Włochy.

127415 2005 06 20 A. Wprowadzono zmianę nazwy uprawnionego przez wykreślenie wpisu: Wróbel Mirosław, Demaj Rozalia Przedsiębiorstwo Wielobranżowe GROMEN BIS S.C., Gromadka, Polska i dokonanie wpisu: PRZEDSIĘBIORSTWO WIELOBRANŻOWE GROMEN-BIS R. DEMAJ M. WRÓBEL SPÓŁKA JAWNA, Gromadka, Polska.

127603 2005 06 13 A. Wprowadzono zmianę nazwy i siedziby uprawnionego przez wykreślenie wpisu: VISUS Poradnia Okulistyczna Elżbieta Gotalska, Gdańsk-Wrzeszcz, Polska i dokonanie wpisu: Niepubliczny Zakład Opieki Zdrowotnej Poradnia Okulistyczna VISUS, Gdańsk, Polska.

127786 2005 06 16 A. Wprowadzono zmianę uprawnionego przez wykreślenie wpisu: Zakłady Przetwórstwa Zbożowego SZYMANÓW Spółka z o.o. w Teresinie, Teresin, Polska i dokonanie wpisu: Przedsiębiorstwo Przemysłu Zbożowo-Młynarskiego „PZZ” Spółka Akcyjna w Bydgoszczy, Bydgoszcz, Polska.

127786 2005 06 16 A. Wprowadzono zmianę uprawnionego przez wykreślenie wpisu: Przedsiębiorstwo Przemysłu Zbożowo-Młynarskiego „PZZ” Spółka Akcyjna w Bydgoszczy, Bydgoszcz, Polska i dokonanie wpisu: „Polskie Młyny” Spółka Akcyjna PZZ Brzeg, ZPZ Szymanów, PZZ Bydgoszcz, Warszawa, Polska.

127786 2005 06 16 A. Wprowadzono zmianę uprawnionego przez wykreślenie wpisu: „Polskie Młyny” Spółka Akcyjna PZZ Brzeg, ZPZ Szymanów, PZZ Bydgoszcz, Warszawa, Polska i dokonanie wpisu: Polskie Młyny Spółka Akcyjna, Warszawa, Polska.

128532 2005 06 20 A. Wprowadzono zmianę nazwy uprawnionego przez wykreślenie wpisu: Wróbel Mirosław, Demaj Rozalia Przedsiębiorstwo Wielobranżowe GROMEN BIS S.C., Gromadka, Polska i dokonanie wpisu: PRZEDSIĘBIORSTWO WIELOBRANŻOWE GROMEN-BIS R. DEMAJ M. WRÓBEL SPÓŁKA JAWNA, Gromadka, Polska.

128653 2005 06 16 A. Wprowadzono zmianę uprawnionego przez wykreślenie wpisu: KAMA FOODS S.A., Warszawa, Polska i dokonanie wpisu: Ewico Sp. z o.o., Brzeg, Polska.

129356 2005 06 14 A. Wprowadzono zmianę siedziby uprawnionego przez wykreślenie wpisu: Ziębińska Maria, Ziębiński Stanisław ICE-MASTRY, Kęty, Polska i dokonanie wpisu: P.P.U.H. „ICE-MASTRY” S.C. Ziębińska Maria, Ziębiński Stanisław, Czaniec, Polska.

129356 2005 06 14 A. Wprowadzono zmianę nazwy uprawnionego przez wykreślenie wpisu: P.P.U.H. „ICE-MASTRY” S.C. Ziębińska Maria, Ziębiński Stanisław, Czaniec, Polska i dokonanie wpisu: MARIA ZIĘBIŃSKA, STANISŁAW ZIĘBIŃSKI „ICE-MASTRY” SPÓŁKA JAWNA, Czaniec, Polska.

129611 2005 06 15 A. Wprowadzono zmianę nazwy uprawnionego przez wykreślenie wpisu: Aventis Pasteur Limited/Aventis Pasteur Limitee, Toronto, Kanada i dokonanie wpisu: SANOFI PASTEUR LIMITED/SANOFI PASTEUR LIMITÉE, Toronto, Kanada.

130288 2005 06 16 A. Wprowadzono zmianę uprawnionego przez wykreślenie wpisu: Polskie Zakłady Zbożowe Brzeg S.A., Brzeg, Polska i dokonanie wpisu: Przedsiębiorstwo Przemysłu Zbożowo-Młynarskiego „PZZ” Spółka Akcyjna w Bydgoszczy, Bydgoszcz, Polska.

130288 2005 06 16 A. Wprowadzono zmianę uprawnionego przez wykreślenie wpisu: Przedsiębiorstwo Przemysłu Zbożowo-Młynarskiego „PZZ” Spółka Akcyjna w Bydgoszczy, Bydgoszcz, Polska i dokonanie wpisu: „Polskie Młyny” Spółka Akcyjna PZZ Brzeg, ZPZ Szymanów, PZZ Bydgoszcz, Warszawa, Polska.

130288 2005 06 16 A. Wprowadzono zmianę uprawnionego przez wykreślenie wpisu: „Polskie Młyny” Spółka Akcyjna PZZ

Brzeg, ZPZ Szymanów, PZZ Bydgoszcz, Warszawa, Polska i dokonanie wpisu: Polskie Młyny Spółka Akcyjna, Warszawa, Polska.

130364 2005 06 23 A. Wprowadzono zmianę uprawnionego przez wykreślenie wpisu: Polskie Zakłady Zbożowe Brzeg S.A., Brzeg, Polska i dokonanie wpisu: Przedsiębiorstwo Przemysłu Zbożowo-Młynarskiego „PZZ” Spółka Akcyjna w Bydgoszczy, Bydgoszcz, Polska.

130364 2005 06 23 A. Wprowadzono zmianę uprawnionego przez wykreślenie wpisu: Przedsiębiorstwo Przemysłu Zbożowo-Młynarskiego „PZZ” Spółka Akcyjna w Bydgoszczy, Bydgoszcz, Polska i dokonanie wpisu: „Polskie Młyny” Spółka Akcyjna PZZ Brzeg, ZPZ Szymanów, PZZ Bydgoszcz, Warszawa, Polska.

130364 2005 06 23 A. Wprowadzono zmianę uprawnionego przez wykreślenie wpisu: „Polskie Młyny” Spółka Akcyjna PZZ Brzeg, ZPZ Szymanów, PZZ Bydgoszcz, Warszawa, Polska i dokonanie wpisu: Polskie Młyny Spółka Akcyjna, Warszawa, Polska.

130582 2005 06 23 A. Wprowadzono zmianę uprawnionego przez wykreślenie wpisu: Polskie Zakłady Zbożowe Brzeg S.A., Brzeg, Polska i dokonanie wpisu: Przedsiębiorstwo Przemysłu Zbożowo-Młynarskiego „PZZ” Spółka Akcyjna w Bydgoszczy, Bydgoszcz, Polska.

130582 2005 06 23 A. Wprowadzono zmianę uprawnionego przez wykreślenie wpisu: Przedsiębiorstwo Przemysłu Zbożowo-Młynarskiego „PZZ” Spółka Akcyjna w Bydgoszczy, Bydgoszcz, Polska i dokonanie wpisu: „Polskie Młyny” Spółka Akcyjna PZZ Brzeg, ZPZ Szymanów, PZZ Bydgoszcz, Warszawa, Polska.

130582 2005 06 23 A. Wprowadzono zmianę uprawnionego przez wykreślenie wpisu: „Polskie Młyny” Spółka Akcyjna PZZ Brzeg, ZPZ Szymanów, PZZ Bydgoszcz, Warszawa, Polska i dokonanie wpisu: Polskie Młyny Spółka Akcyjna, Warszawa, Polska.

130583 2005 06 16 A. Wprowadzono zmianę uprawnionego przez wykreślenie wpisu: Polskie Zakłady Zbożowe Brzeg S.A., Brzeg, Polska i dokonanie wpisu: Przedsiębiorstwo Przemysłu Zbożowo-Młynarskiego „PZZ” Spółka Akcyjna w Bydgoszczy, Bydgoszcz, Polska.

130583 2005 06 16 A. Wprowadzono zmianę uprawnionego przez wykreślenie wpisu: Przedsiębiorstwo Przemysłu Zbożowo-Młynarskiego „PZZ” Spółka Akcyjna w Bydgoszczy, Bydgoszcz, Polska i dokonanie wpisu: „Polskie Młyny” Spółka Akcyjna PZZ Brzeg, ZPZ Szymanów, PZZ Bydgoszcz, Warszawa, Polska.

130583 2005 06 16 A. Wprowadzono zmianę uprawnionego przez wykreślenie wpisu: „Polskie Młyny” Spółka Akcyjna PZZ Brzeg, ZPZ Szymanów, PZZ Bydgoszcz, Warszawa, Polska i dokonanie wpisu: Polskie Młyny Spółka Akcyjna, Warszawa, Polska.

130584 2005 06 23 A. Wprowadzono zmianę uprawnionego przez wykreślenie wpisu: Polskie Zakłady Zbożowe Brzeg S.A., Brzeg, Polska i dokonanie wpisu: Przedsiębiorstwo Przemysłu Zbożowo-Młynarskiego „PZZ” Spółka Akcyjna w Bydgoszczy, Bydgoszcz, Polska.

130584 2005 06 23 A. Wprowadzono zmianę uprawnionego przez wykreślenie wpisu: Przedsiębiorstwo Przemysłu Zbożowo-Młynarskiego „PZZ” Spółka Akcyjna w Bydgoszczy, Bydgoszcz, Polska i dokonanie wpisu: „Polskie Młyny” Spółka Akcyjna PZZ Brzeg, ZPZ Szymanów, PZZ Bydgoszcz, Warszawa, Polska.

130584 2005 06 23 A. Wprowadzono zmianę uprawnionego przez wykreślenie wpisu: „Polskie Młyny” Spółka Akcyjna PZZ Brzeg, ZPZ Szymanów, PZZ Bydgoszcz, Warszawa, Polska i dokonanie wpisu: Polskie Młyny Spółka Akcyjna, Warszawa, Polska.

130585 2005 06 23 A. Wprowadzono zmianę uprawnionego przez wykreślenie wpisu: Polskie Zakłady Zbożowe Brzeg S.A., Brzeg, Polska i dokonanie wpisu: Przedsiębiorstwo Przemysłu Zbożowo-Młynarskiego „PZZ” Spółka Akcyjna w Bydgoszczy, Bydgoszcz, Polska.

130585 2005 06 23 A. Wprowadzono zmianę uprawnionego przez wykreślenie wpisu: Przedsiębiorstwo Przemysłu Zbożowo-Młynarskiego „PZZ” Spółka Akcyjna w Bydgoszczy, Bydgoszcz, Polska i dokonanie wpisu: „Polskie Młyny” Spółka Akcyjna PZZ Brzeg, ZPZ Szymanów, PZZ Bydgoszcz, Warszawa, Polska.

130585 2005 06 23 A. Wprowadzono zmianę uprawnionego przez wykreślenie wpisu: „Polskie Młyny” Spółka Akcyjna PZZ Brzeg, ZPZ Szymanów, PZZ Bydgoszcz, Warszawa, Polska i dokonanie wpisu: Polskie Młyny Spółka Akcyjna, Warszawa, Polska.

130609 2005 06 29 A. Wprowadzono zmianę uprawnionego przez wykreślenie wpisu: GAM-PLAST Spółka z o.o., Chełmża, Polska i dokonanie wpisu: „GAMET” Spółka z ograniczoną odpowiedzialnością, Toruń, Polska.

130610 2005 06 29 A. Wprowadzono zmianę uprawnionego przez wykreślenie wpisu: GAM-PLAST Spółka z o.o., Chełmża, Polska i dokonanie wpisu: „GAMET” Spółka z ograniczoną odpowiedzialnością, Toruń, Polska.

131482 2005 06 30 A. Wprowadzono zmianę nazwy uprawnionego przez wykreślenie wpisu: Wytwórnia Klejów i Zapraw Budowlanych ATLAS Ciupiński i wspólnicy spółka jawna, Łódź, Polska i dokonanie wpisu: Wytwórnia Klejów i Zapraw Budowlanych „ATLAS” Grzelak i wspólnicy spółka jawna, Łódź, Polska.

131810 2005 06 16 A. Wprowadzono zmianę uprawnionego przez wykreślenie wpisu: KAMA FOODS S.A., Warszawa, Polska i dokonanie wpisu: Ewico Sp. z o.o., Brzeg, Polska.

131950 2005 06 03 A. Wprowadzono zmianę siedziby uprawnionego przez wykreślenie wpisu: Syntex Pharm AG, Zug, Szwajcaria i dokonanie wpisu: Syntex Pharm AG, Steinhausen, Szwajcaria.

132001 2005 06 16 A. Wprowadzono zmianę uprawnionego przez wykreślenie wpisu: Kama Foods S.A., Warszawa, Polska i dokonanie wpisu: Ewico Sp. z o.o., Brzeg, Polska.

132102 2005 06 30 A. Wprowadzono zmianę nazwy uprawnionego przez wykreślenie wpisu: Wytwórnia Klejów i Zapraw Budowlanych ATLAS Ciupiński i wspólnicy spółka jawna, Łódź, Polska i dokonanie wpisu: Wytwórnia Klejów i Zapraw Budowlanych „ATLAS” Grzelak i wspólnicy spółka jawna, Łódź, Polska.

132104 2005 06 30 A. Wprowadzono zmianę nazwy uprawnionego przez wykreślenie wpisu: Wytwórnia Klejów i Zapraw Budowlanych ATLAS Ciupiński i wspólnicy spółka jawna, Łódź, Polska i dokonanie wpisu: Wytwórnia Klejów i Zapraw Budowlanych „ATLAS” Grzelak i wspólnicy spółka jawna, Łódź, Polska.

132105 2005 06 30 A. Wprowadzono zmianę nazwy uprawnionego przez wykreślenie wpisu: Wytwórnia Klejów i Zapraw Budowlanych ATLAS Ciupiński i wspólnicy spółka jawna, Łódź, Polska i dokonanie wpisu: Wytwórnia Klejów i Zapraw Budowlanych „ATLAS” Grzelak i wspólnicy spółka jawna, Łódź, Polska.

132111 2005 06 30 A. Wprowadzono zmianę nazwy uprawnionego przez wykreślenie wpisu: Wytwórnia Klejów i Zapraw Budowlanych ATLAS Ciupiński i wspólnicy spółka jawna, Łódź, Polska i dokonanie wpisu: Wytwórnia Klejów i Zapraw Budowlanych „ATLAS” Grzelak i wspólnicy spółka jawna, Łódź, Polska.

132183 2005 06 03 A. Wprowadzono zmianę siedziby uprawnionego przez wykreślenie wpisu: Syntex Pharm AG, Zug, Szwajcaria i dokonanie wpisu: Syntex Pharm AG, Steinhausen, Szwajcaria.

132226 2005 06 07 A. Wprowadzono zmianę uprawnionego przez wykreślenie wpisu: Zakład Produkcji Cukierniczej „MI-CHALEK” Spółka z o.o., Będzin, Polska i dokonanie wpisu: KU-JAWIANKA Sp. z o.o., Włocławek, Polska.

132227 2005 06 07 A. Wprowadzono zmianę uprawnionego przez wykreślenie wpisu: Zakład Produkcji Cukierniczej „MI-CHALEK” Spółka z o.o., Będzin, Polska i dokonanie wpisu: KU-JAWIANKA Sp. z o.o., Włocławek, Polska.

132228 2005 06 07 A. Wprowadzono zmianę uprawnionego przez wykreślenie wpisu: Zakład Produkcji Cukierniczej „MI-CHALEK” Spółka z o.o., Będzin, Polska i dokonanie wpisu: KU-JAWIANKA Sp. z o.o., Włocławek, Polska.

132229 2005 06 07 A. Wprowadzono zmianę uprawnionego przez wykreślenie wpisu: Zakład Produkcji Cukierniczej „MI-CHALEK” Spółka z o.o., Będzin, Polska i dokonanie wpisu: KU-JAWIANKA Sp. z o.o., Włocławek, Polska.

132389 2005 06 29 A. Wprowadzono zmianę nazwy uprawnionego przez wykreślenie wpisu: Majchrowicz Kajetan, Kocur Janusz Huta Szkła Ozdobnego MAKOA S.C., Krosno, Polska i dokonanie wpisu: HUTA SZKŁA OZDOBNEGO MAKORA – K.MAJCHROWICZ, J.KOCUR SPÓŁKA JAWNA, Krosno, Polska.

132702 2005 06 30 A. Wprowadzono zmianę nazwy uprawnionego przez wykreślenie wpisu: Wytwórnia Klejów i Zapraw Budowlanych ATLAS Ciupiński i wspólnicy spółka jawna, Łódź, Polska i dokonanie wpisu: Wytwórnia Klejów i Zapraw Budowlanych „ATLAS” Grzelak i wspólnicy spółka jawna, Łódź, Polska.

132840 2005 06 29 A. Wprowadzono zmianę nazwy uprawnionego przez wykreślenie wpisu: TRONICA S.A., Warszawa, Polska i dokonanie wpisu: BRILUX SPÓŁKA AKCYJNA, Warszawa, Polska.

133076 2005 06 13 A. Wprowadzono zmianę uprawnionego przez wykreślenie wpisu: „RSX” Robert Kęпка, Stanisław Szymczyk Spółka Jawna, Katowice, Polska i dokonanie wpisu: INSTANTINA Spółka z ograniczoną odpowiedzialnością, Żory, Polska.

133222 2005 06 20 A. Wprowadzono zmianę uprawnionego przez wykreślenie wpisu: IMPOL-INVEST Spółka z o.o., Bielsko-Biała, Polska i dokonanie wpisu: Włodzimierz Mysłowski, Bielsko-Biała, Polska.

133610 2005 06 20 A. Wprowadzono zmianę nazwy uprawnionego przez wykreślenie wpisu: Smolarski Roman Firma Produkcjo Usługowo Handlowa „Pod Telegrafem”, Kielce, Polska i dokonanie wpisu: Roman Smolarski PIEKARNIA „POD TELEGRAFEM”, Kielce, Polska.

133796 2005 06 02 A. Wprowadzono zmianę siedziby uprawnionego przez wykreślenie wpisu: PLUS DISCOUNT Spółka z o.o., Katowice, Polska i dokonanie wpisu: PLUS DISCOUNT - SPÓŁKA Z OGRANICZONĄ ODPOWIEDZIALNOŚCIĄ, Kraków, Polska.

133952 2005 06 15 A. Wprowadzono zmianę nazwy uprawnionego przez wykreślenie wpisu: Lichtwer Pharma AG, Berlin, Niemcy i dokonanie wpisu: Lichtwer Pharma GmbH, Berlin, Niemcy.

134348 2005 06 30 A. Wprowadzono zmianę nazwy uprawnionego przez wykreślenie wpisu: Wytwórnia Klejów i Zapraw Budowlanych ATLAS Ciupiński i wspólnicy spółka jawna, 91-222 Łódź ul. Świętej Teresy 105, Polska i dokonanie wpisu: Wytwórnia Klejów i Zapraw Budowlanych „ATLAS” Grzelak i wspólnicy spółka jawna, 91-222 Łódź ul. Świętej Teresy od Dzieciątka Jezus 105, Polska.

134395 2005 06 07 A. Wprowadzono zmianę uprawnionego przez wykreślenie wpisu: Zakład Produkcji Cukierniczej „MI-CHALEK” Spółka z o.o., 42-500 Będzin ul. Kościuszki 46/50,

Polska i dokonanie wpisu: KUJAWIANKA Sp. z o.o., 87-800 Włocławek ul. Wronia 28, Polska.

134706 2005 06 30 A. Wprowadzono zmianę uprawnionego przez wykreślenie wpisu: Nowak Franciszek, Nowak Grzegorz, Nowak Paweł, Nowak Zofia inter-GLOBAL S.C., 63-400 Ostrów Wielkop. ul. Strzelecka 70a/6, Polska i dokonanie wpisu: INTER-GLOBAL Sp. z o.o., 63-400 Ostrów Wielkop. ul. Stary Staw 9, Polska.

134950 2005 06 03. Sprostowano oczywistą omyłkę. Wpis powinien brzmieć: „W dniu 29 kwietnia 1998 r. zawarto umowę licencyjną niewyłączną i pełną zmienioną następnie Aneksem Nr 1 z dnia 17 lutego 2003 r. na użytkowanie znaku towarowego R-134950 na czas nieokreślony przez Hutę Zawiercie S.A., Zawiercie, Polska”.

134950 2005 06 03 D. Wykreślono wpis: „W dniu 29 kwietnia 1998 r. zawarto umowę licencyjną niewyłączną i pełną zmienioną następnie Aneksem Nr 1 z dnia 17 lutego 2003 r. na użytkowanie znaku towarowego R-134950 na czas nieokreślony przez Hutę Zawiercie S.A., Zawiercie, Polska”.

135088 2005 06 10 A. Wprowadzono zmianę uprawnionego przez wykreślenie wpisu: Przedsiębiorstwo DiM S.A., 44-203 Rybnik, ul. Sosnowa 7, Polska i dokonanie wpisu: MC. VITAN BIS – Małgorzata Cicha, 62-800 Kalisz, ul. Aleksandryjska 11-13, Polska.

135088 2005 06 10 A. Wprowadzono zmianę uprawnionego przez wykreślenie wpisu: MC. VITAN BIS – Małgorzata Cicha, 62-800 Kalisz, ul. Aleksandryjska 11-13, Polska i dokonanie wpisu: MC. „VITAN” LTD Spółka z o.o., 62-800 Kalisz, ul. Wrocławska 48, Polska.

135103 2005 06 30 A. Wprowadzono zmianę nazwy uprawnionego przez wykreślenie wpisu: Wytwórnia Klejów i Zapraw Budowlanych ATLAS Ciupiński i wspólnicy spółka jawna, 91-222 Łódź, ul. Świętej Teresy 105, Polska i dokonanie wpisu: Wytwórnia Klejów i Zapraw Budowlanych „ATLAS” Grzelak i wspólnicy spółka jawna, 91-222 Łódź, ul. Świętej Teresy od Dzieciątka Jezus 105, Polska.

135133 2005 06 03 A. Wprowadzono zmianę uprawnionego przez wykreślenie wpisu: Powszechny Zakład Ubezpieczeń Na Życie S.A., 00-844 Warszawa, ul. Grzybowska 80/82, Polska i dokonanie wpisu: Powszechnie Towarzystwo Emerytalne PZU Spółka Akcyjna, 00-133 Warszawa, ul. Al. Jana Pawła II 24, Polska.

135134 2005 06 03 A. Wprowadzono zmianę uprawnionego przez wykreślenie wpisu: Powszechny Zakład Ubezpieczeń Na Życie S.A., 00-844 Warszawa, ul. Grzybowska 80/82, Polska i dokonanie wpisu: Powszechnie Towarzystwo Emerytalne PZU Spółka Akcyjna, 00-133 Warszawa, ul. Al. Jana Pawła II 24, Polska.

135370 2005 06 01 A. Wprowadzono zmianę siedziby uprawnionego przez wykreślenie wpisu: Plus Discount Spółka z o.o., 40-955 Katowice, ul. Bytkowska 1 B, Polska i dokonanie wpisu: Plus Discount Spółka z o.o., 30-062 Kraków Aleja 3 Maja 9, Polska.

135381 2005 06 01 D. Dokonano wpisu: „W dniu 04 lutego 2005 r. zawarto umowę licencyjną wyłączną i niepełną na używanie znaku towarowego do dnia 04 lutego 2015 r. przez Zakłady Farmaceutyczne POLPHARMA Spółka Akcyjna, Starogard Gdański, Polska”.

136405 2005 06 03 A. Wprowadzono zmianę siedziby uprawnionego przez wykreślenie wpisu: Birki Schuh GmbH, Rheinstrasse 2-4, 53604 Bad Honnef, Niemcy i dokonanie wpisu: Birki Schuh GmbH, Rheinstrasse 2-4, 53560 Vettelschoß, Niemcy.

135406 2005 06 03 A. Wprowadzono zmianę siedziby uprawnionego przez wykreślenie wpisu: Syntex Pharm AG, Bundesplatz 10 6304 Zug, Szwajcaria i dokonanie wpisu: Syntex Pharm

AG, Hinterbergstrasse 22, c/o Roche Diagnostics International AG, 6312 Steinhausen, Szwajcaria.

135570 2005 06 29 A. Wprowadzono zmianę uprawnionego przez wykreślenie wpisu: Witoń Stefan, Messyasz Andrzej, Balcerzak Władysław, Balcerzak Łukasz DECOR S.C., 98-150 Dobroń Chechło ul. Torowa 7, Polska i dokonanie wpisu: Witoń Stefan, Balcerzak Władysław, Balcerzak Łukasz DECOR S.C., 98-150 Dobroń Chechło ul. Torowa 13, Polska.

135570 2005 06 29 A. Wprowadzono zmianę uprawnionego przez wykreślenie wpisu: Witoń Stefan, Balcerzak Władysław, Balcerzak Łukasz DECOR S.C., 98-150 Dobroń Chechło ul. Torowa 7, Polska i dokonanie wpisu: KILARGO SPÓŁKA Z OGRANICZONĄ ODPOWIEDZIALNOŚCIĄ, 98-150 Dobroń Chechło ul. Torowa 13, Polska.

135646 2005 06 30 A. Wprowadzono zmianę nazwy uprawnionego przez wykreślenie wpisu: Wytwórnia Klejów i Zapraw Budowlanych ATLAS Ciupiński i wspólnicy spółka jawna, 91-222 Łódź ul. Świętej Teresy 105, Polska i dokonanie wpisu: Wytwórnia Klejów i Zapraw Budowlanych „ATLAS” Grzelak i wspólnicy spółka jawna, 91-222 Łódź ul. Świętej Teresy od Dzieciątka Jezus 105, Polska.

135647 2005 06 30 A. Wprowadzono zmianę nazwy uprawnionego przez wykreślenie wpisu: Wytwórnia Klejów i Zapraw Budowlanych ATLAS Ciupiński i wspólnicy spółka jawna, 91-222 Łódź ul. Świętej Teresy 105, Polska i dokonanie wpisu: Wytwórnia Klejów i Zapraw Budowlanych „ATLAS” Grzelak i wspólnicy spółka jawna, 91-222 Łódź ul. Świętej Teresy od Dzieciątka Jezus 105, Polska.

135649 2005 06 30 A. Wprowadzono zmianę nazwy uprawnionego przez wykreślenie wpisu: Wytwórnia Klejów i Zapraw Budowlanych ATLAS Ciupiński i wspólnicy spółka jawna, 91-222 Łódź ul. Świętej Teresy 105, Polska i dokonanie wpisu: Wytwórnia Klejów i Zapraw Budowlanych „ATLAS” Grzelak i wspólnicy spółka jawna, 91-222 Łódź ul. Świętej Teresy od Dzieciątka Jezus 105, Polska.

135651 2005 06 30 A. Wprowadzono zmianę nazwy uprawnionego przez wykreślenie wpisu: Wytwórnia Klejów i Zapraw Budowlanych ATLAS Ciupiński i wspólnicy spółka jawna, 91-222 Łódź ul. Świętej Teresy 105, Polska i dokonanie wpisu: Wytwórnia Klejów i Zapraw Budowlanych „ATLAS” Grzelak i wspólnicy spółka jawna, 91-222 Łódź ul. Świętej Teresy od Dzieciątka Jezus 105, Polska.

135652 2005 06 30 A. Wprowadzono zmianę nazwy uprawnionego przez wykreślenie wpisu: Wytwórnia Klejów i Zapraw Budowlanych ATLAS Ciupiński i wspólnicy spółka jawna, 91-222 Łódź ul. Świętej Teresy 105, Polska i dokonanie wpisu: Wytwórnia Klejów i Zapraw Budowlanych „ATLAS” Grzelak i wspólnicy spółka jawna, 91-222 Łódź ul. Świętej Teresy od Dzieciątka Jezus 105, Polska.

137409 2005 06 01 A. Wprowadzono zmianę nazwy uprawnionego przez wykreślenie wpisu: KLIMAPOZ B.W. Kałasz, M.S. Owczarek Spółka Jawna, 61-063 Poznań ul. Browarna 10, Polska i dokonanie wpisu: KLIMAPOZ KAŁASZ, OWCZAREK SPÓŁKA JAWNA, 61-063 Poznań ul. Browarna 10, Polska.

137763 2005 06 03 A. Wprowadzono zmianę adresu uprawnionego przez wykreślenie wpisu: „MMT Management” Sp. z o.o., 02-390 Warszawa ul. Grójecka 186/511, Polska i dokonanie wpisu: MMT MANAGEMENT SPÓŁKA Z OGRANICZONĄ ODPOWIEDZIALNOŚCIĄ, 01-497 Warszawa ul. Zeusa 81, Polska.

137763 2005 06 03 A. Wprowadzono zmianę uprawnionego przez wykreślenie wpisu: MMT MANAGEMENT SPÓŁKA Z OGRANICZONĄ ODPOWIEDZIALNOŚCIĄ, 01-497 Warszawa ul. Zeusa 81, Polska i dokonanie wpisu: ITS EDUCATION

SPÓŁKA Z OGRANICZONĄ ODPOWIEDZIALNOŚCIĄ, 01-497 Warszawa ul. Zeusa 81, Polska

138070 2005 06 15 A. Wprowadzono zmianę uprawnionego przez wykreślenie wpisu: Ogiński Michał Wytwórnia Artykułów Farmaceutycznych i Kosmetycznych EMO, 95-054 Ksawerów k. Łodzi ul. Łódzka 157, Polska i dokonanie wpisu: „EMO FARM” SPÓŁKA Z OGRANICZONĄ ODPOWIEDZIALNOŚCIĄ, 95-054 Ksawerów ul. Łódzka 157, Polska

138532 2005 06 17 A. Sprostowano wpis w rejestrze. Wpis powinien brzmieć: Reemtsma Polska S.A., 62-080 Tarnowo Podgórne, Jankowice, ul. Przemysłowa 1, Polska.

138532 2005 06 17 A. Wprowadzono zmianę uprawnionego przez wykreślenie wpisu: Reemtsma Polska S.A., 62-080 Tarnowo Podgórne Jankowice, ul. Przemysłowa 1, Polska i dokonanie wpisu: IMPERIAL TOBACCO POLSKA SPÓŁKA AKCYJNA, 62-080 Tarnowo Podgórne, Jankowice, ul. Przemysłowa 1, Polska.

138910 2005 06 13 A. Wprowadzono zmianę uprawnionego przez wykreślenie wpisu: „R S X” Spółka Jawna – Robert Kęпка, Stanisław Szymczyk, 40-725 Katowice ul. Książęca 22, Polska i dokonanie wpisu: INSTANTINA Spółka z ograniczoną odpowiedzialnością, 44-240 Żory ul. Kawowa 3, Polska.

138947 2005 06 07 A. Wprowadzono zmianę uprawnionego przez wykreślenie wpisu: Zakład Produkcji Cukierniczej „MICHAŁEK” Spółka z o.o., 42-100 Będzin ul. Kościuszki 46/50, Polska i dokonanie wpisu: KUJAWIANKA Sp. z o.o., 87-800 Włocławek ul. Wronia 28, Polska.

138948 2005 06 07 A. Wprowadzono zmianę uprawnionego przez wykreślenie wpisu: Zakład Produkcji Cukierniczej „MICHAŁEK” Spółka z o.o., 42-100 Będzin ul. Kościuszki 46/50, Polska i dokonanie wpisu: KUJAWIANKA Sp. z o.o., 87-800 Włocławek ul. Wronia 28, Polska.

138949 2005 06 07 A. Wprowadzono zmianę uprawnionego przez wykreślenie wpisu: Zakład Produkcji Cukierniczej „MICHAŁEK” Spółka z o.o., 42-100 Będzin ul. Kościuszki 46/50, Polska i dokonanie wpisu: KUJAWIANKA Sp. z o.o., 87-800 Włocławek ul. Wronia 28, Polska.

138950 2005 06 07 A. Wprowadzono zmianę uprawnionego przez wykreślenie wpisu: Zakład Produkcji Cukierniczej „MICHAŁEK” Spółka z o.o., 42-100 Będzin ul. Kościuszki 46/50, Polska i dokonanie wpisu: KUJAWIANKA Sp. z o.o., 87-800 Włocławek ul. Wronia 28, Polska.

139148 2005 06 01 A. Wprowadzono zmianę uprawnionego przez wykreślenie wpisu: Kama Foods S.A., 00-021 Warszawa ul. Chmielna 5/7, Polska i dokonanie wpisu: EWICO SPÓŁKA Z OGRANICZONĄ ODPOWIEDZIALNOŚCIĄ, 49-300 Brzeg ul. Ziemi Tarnowskiej 3, Polska.

139620 2005 06 01 A. Wprowadzono zmianę uprawnionego przez wykreślenie wpisu: Kama Foods S.A., 02-918 Warszawa ul. Ojcowska 11, Polska i dokonanie wpisu: EWICO SPÓŁKA Z OGRANICZONĄ ODPOWIEDZIALNOŚCIĄ, 49-300 Brzeg ul. Ziemi Tarnowskiej 3, Polska.

139765 2005 06 03 A. Wprowadzono zmianę nazwy uprawnionego przez wykreślenie wpisu: Krakowski Wiesław, Niedzielski Wojciech „M.W.W.”, 00-967 Warszawa ul. Duchnicka 3, Polska i dokonanie wpisu: M.W.W. SPÓŁKA JAWNA WIESŁAW KRAKOWSKI, WOJCIECH NIEDZIELSKI, 01-796 Warszawa ul. Duchnicka 3, Polska.

139765 2005 06 03 A. Wprowadzono zmianę uprawnionego przez wykreślenie wpisu: M.W.W. SPÓŁKA JAWNA WIESŁAW KRAKOWSKI, WOJCIECH NIEDZIELSKI, 01-796 Warszawa ul. Duchnicka 3, Polska i dokonanie wpisu: M.W.W. SPÓŁKA

Z OGRANICZONĄ ODPOWIEDZIALNOŚCIĄ, 01-796 Warszawa ul. Duchnicka 3, Polska.

140078 2005 06 29 A. Wprowadzono zmianę uprawnionego przez wykreślenie wpisu: Przedsiębiorstwo Handlowe HORN PARTNER Pałeczka-Kłaja Magdalena, Kłaja Igor S.C., 31-416 Kraków ul. Dobrego Pasterza 110/23, Polska i dokonanie wpisu: Przedsiębiorstwo Handlowe HORN PARTNER Rudnicka-Kłaja Izabela, Kłaja Igor S.C., 31-416 Kraków ul. Dobrego Pasterza 110/23, Polska.

140078 2005 06 29 A. Wprowadzono zmianę uprawnionego przez wykreślenie wpisu: Przedsiębiorstwo Handlowe HORN PARTNER Pałeczka-Kłaja Izabela, Kłaja Igor S.C., 31-416 Kraków ul. Dobrego Pasterza 110/23, Polska i dokonanie wpisu: OUTHORN SPÓŁKA Z OGRANICZONĄ ODPOWIEDZIALNOŚCIĄ, 31-752 Kraków ul. Muszyńskiego 4, Polska.

140250 2005 06 21 A. Wprowadzono zmianę adresu uprawnionego przez wykreślenie wpisu: Znamirowski Dariusz, Juszcak Artur Firma Handlowa „PROTEX” Spółka Cywilna, 31-704 Kraków Oś. Na Stoku 23/23, Polska i dokonanie wpisu: Firma Handlowa „PROTEX” Spółka Cywilna Znamirowski Dariusz, Juszcak Artur, 31-435 Kraków ul. Partyzantów 14, Polska.

140250 2005 06 21 A. Wprowadzono zmianę adresu uprawnionego przez wykreślenie wpisu: Firma Handlowa „PROTEX” Spółka Cywilna Znamirowski Dariusz, Juszcak Artur, 31-435 Kraków ul. Partyzantów 14, Polska i dokonanie wpisu: FIRMA HANDLOWA „PROTEX” SPÓŁKA CYWILNA ZNAMIROWSKI DARIUSZ, JUSZCZAK ARTUR, 30-010 Kraków ul. Augustynka-Wichury 14/45, Polska.

140250 2005 06 21 A. Wprowadzono zmianę adresu uprawnionego przez wykreślenie wpisu: FIRMA HANDLOWA „PROTEX” SPÓŁKA CYWILNA ZNAMIROWSKI DARIUSZ, JUSZCZAK ARTUR, 30-010 Kraków ul. Augustynka-Wichury 14/45, Polska i dokonanie wpisu: FIRMA HANDLOWA „PROTEX” SPÓŁKA CYWILNA ZNAMIROWSKI DARIUSZ, JUSZCZAK ARTUR, 30-427 Kraków ul. Cesarza 43/6, Polska.

140420 2005 06 03 A. Wprowadzono zmianę adresu uprawnionego przez wykreślenie wpisu: Olszyński Maciej Przedsiębiorstwo Handlowo Usługowe „INTERTRADE”, 91-341 Łódź ul. Brukowa 6, Polska i dokonanie wpisu: Olszyński Maciej Przedsiębiorstwo Handlowo Usługowe „INTERTRADE”, 91-078 Łódź ul. Kasprzaka Marcina 6, Polska.

140420 2005 06 03 A. Wprowadzono zmianę adresu uprawnionego przez wykreślenie wpisu: Olszyński Maciej Przedsiębiorstwo Handlowo Usługowe „INTERTRADE”, 91-078 Łódź ul. Kasprzaka Marcina 6, Polska i dokonanie wpisu: Olszyński Maciej Przedsiębiorstwo Handlowo Usługowe „INTERTRADE”, 91-341 Łódź ul. Pojezierska 90, Polska.

140420 2005 06 03 A. Wprowadzono zmianę uprawnionego przez wykreślenie wpisu: Olszyński Maciej Przedsiębiorstwo Handlowo Usługowe „INTERTRADE”, 91-341 Łódź ul. Pojezierska 90, Polska i dokonanie wpisu: „INTERTRADE – PATIO” SPÓŁKA Z OGRANICZONĄ ODPOWIEDZIALNOŚCIĄ, 91-341 Łódź ul. Pojezierska 90, Polska.

140984 2005 06 29 A. Wprowadzono zmianę uprawnionego przez wykreślenie wpisu: Banasiak Anna, Stalewska Ewa MONNARI S.C., 90-453 Łódź ul. Radwańska 6, Polska i dokonanie wpisu: „MONNARI TRADE” SPÓŁKA AKCYJNA, 90-453 Łódź ul. Radwańska 6, Polska.

141156 2005 06 15 A. Wprowadzono zmianę adresu uprawnionego przez wykreślenie wpisu: Przedsiębiorstwo Usług Technicznych INTEL Spółka z o.o., 30-832 Kraków ul. Płk. Dąbka 10, Polska i dokonanie wpisu: Przedsiębiorstwo Usług Technicznych INTEL Spółka z o.o., 31-444 Kraków ul. Ładna 4-6, Polska.

141438 2005 06 10 A. Wprowadzono zmianę nazwy i adresu uprawnionego przez wykreślenie wpisu: Cebulla Czesław, Cebulla Jacek Firma OVIGOR S.C., 45-111 Opole ul. Gawędy 22 A, Polska i dokonanie wpisu: C i J Cebulla Spółka jawna, 45-111 Opole ul. Gawędy 70, Polska.

141552 2005 06 23 A. Wprowadzono zmianę nazwy uprawnionego przez wykreślenie wpisu: TAKEDA CHEMICAL INDUSTRIES, LTD., 1-1, Doshomachi 4-chome, Chuo-ku Osaka, Japonia i dokonanie wpisu: Takeda Pharmaceutical Company Limited, 1-1, Doshomachi 4-chome, Chuo-ku Osaka, Japonia.

141601 2005 06 20. D. Dokonano wpisu: W dniu 01 stycznia 2005 r. została udzielona licencja niewyłączna, nieograniczona, odpłatna na rzecz „Irriga” Sp. z o.o. z siedzibą w Warszawie.

141763 2005 06 03 A. Wprowadzono zmianę adresu uprawnionego przez wykreślenie wpisu: MMT Management Sp. z o.o., 02-390 Warszawa ul. Grójecka 186/511, Polska i dokonanie wpisu: MMT MANAGEMENT SPÓŁKA Z OGRANICZONĄ ODPOWIEDZIALNOŚCIĄ, 01-497 Warszawa ul. Zeusa 81, Polska.

141763 2005 06 03 A. Wprowadzono zmianę uprawnionego przez wykreślenie wpisu: MMT MANAGEMENT SPÓŁKA Z OGRANICZONĄ ODPOWIEDZIALNOŚCIĄ, 01-497 Warszawa ul. Zeusa 81, Polska i dokonanie wpisu: ITS EDUCATION SPÓŁKA Z OGRANICZONĄ ODPOWIEDZIALNOŚCIĄ, 01-497 Warszawa ul. Zeusa 81, Polska.

141995 2005 06 07 A. Wprowadzono zmianę uprawnionego przez wykreślenie wpisu: ALIMA-GERBER S.A., 35-959 Rzeszów ul. Gen. St. Maczka 1, Polska i dokonanie wpisu: KRYNICA ZDRÓJ Sp. z o.o., 33-380 Krynica – Zdrój ul. Wiejska 2, Polska.

141995 2005 06 07 A. Wprowadzono zmianę siedziby uprawnionego przez wykreślenie wpisu: KRYNICA ZDRÓJ Sp. z o.o., 33-380 Krynica – Zdrój ul. Wiejska 2, Polska i dokonanie wpisu: KRYNICA ZDRÓJ Sp. z o.o., 34-300 Żywiec ul. Nimasów 8, Polska.

142578 2005 06 14 A. Wprowadzono zmianę adresu uprawnionego przez wykreślenie wpisu: Opavia-LU, a.s., Thámova 289/13 186 21 Praha 8, Republika Czeska i dokonanie wpisu: Opavia-LU, a.s., Vinohradská 2828/151 130 00 Praha 3, Republika Czeska.

142581 2005 06 14 A. Wprowadzono zmianę adresu uprawnionego przez wykreślenie wpisu: OPAVIA-LU, a.s., Thámova 289/13 186 21 Praha, Republika Czeska i dokonanie wpisu: OPAVIA-LU, a.s., Vinohradská 2828/151 130 00 Praha 3, Republika Czeska.

142682 2005 06 03 A. Wprowadzono zmianę nazwy i adresu uprawnionego przez wykreślenie wpisu: Beta Spółka z o.o., 03-282 Warszawa ul. Kondratowicza 29, Polska i dokonanie wpisu: BETASOAP SPÓŁKA Z OGRANICZONĄ ODPOWIEDZIALNOŚCIĄ, 02-017 Warszawa ul. Al. Jerozolimskie 123, Polska.

142725 2005 06 23 A. Wprowadzono zmianę uprawnionego przez wykreślenie wpisu: Przedsiębiorstwo Przemysłu Zbożowo-Młynarskiego PZZ S.A., 85-082 Bydgoszcz ul. Zygmunta Augusta 14, Polska i dokonanie wpisu: „Polskie Młyny” Spółka Akcyjna PZZ Brzeg, ZPZ Szymanów, PZZ Bydgoszcz, 03-044 Warszawa ul. Płochocińska 65, Polska.

142725 2005 06 23 A. Wprowadzono zmianę uprawnionego przez wykreślenie wpisu: „Polskie Młyny” Spółka Akcyjna PZZ Brzeg, ZPZ Szymanów, PZZ Bydgoszcz, 03-044 Warszawa ul. Płochocińska 65, Polska i dokonanie wpisu: Polskie Młyny Spółka Akcyjna, 03-044 Warszawa ul. Płochocińska 65, Polska.

142863 2005 06 07 A. Wprowadzono zmianę adresu uprawnionego przez wykreślenie wpisu: Firma Remontowo-Budowlana INTER-BUD Łukasik Stanisław, 30-723 Kraków ul. Golikówka 4, Polska i dokonanie wpisu: Firma Remontowo-Budowlana INTER-

-BUD Łukasik Stanisław, 30-392 Kraków ul. Czerwone Maki 65, Polska.

143248 2005 06 16 A. Wprowadzono zmianę uprawnionego przez wykreślenie wpisu: NORMA-2000 Fabryka Okien Tomasz Wywiół, 42-200 Częstochowa ul. Warszawska 257, Polska i dokonanie wpisu: Norma Styl, 44-117 Gliwice ul. Kopernika 53/4, Polska.

143253 2005 06 06 A. Wprowadzono zmianę siedziby uprawnionego przez wykreślenie wpisu: Kozina Mirosław „INTER-LEATHER”, 71-220 Szczecin ul. Modra 34, Polska i dokonanie wpisu: Kozina Mirosław „INTER-LEATHER”, 72-003 Dobra Szczecińska ul. Szczecińska 1 W, Polska.

143278 2005 06 14 A. Wprowadzono zmianę adresu uprawnionego przez wykreślenie wpisu: Opavia-LU, a.s., Thámova 289/13 186 21 Praha 8, Republika Czeska i dokonanie wpisu: Opavia-LU, a.s., Vinohradská 2828/151 130 00 Praha 3, Republika Czeska.

144239 2005 06 06 A. Wprowadzono zmianę nazwy uprawnionego przez wykreślenie wpisu: CERSANIT KRASNYSTAW S.A., 25-528 Kielce ul. Zagnańska 27, Polska i dokonanie wpisu: CERSANIT SPÓŁKA AKCYJNA, 25-528 Kielce ul. Zagnańska 27, Polska.

144388 2005 06 29 A. Wprowadzono zmianę uprawnionego przez wykreślenie wpisu: Wydawnictwo H.Bauer Spółka z o.o., 04-028 Warszawa Al. Stanów Zjednoczonych 53, Polska i dokonanie wpisu: WYDAWNICTWO BAUER SPÓŁKA Z OGRANICZONĄ ODPOWIEDZIALNOŚCIĄ SPÓŁKA KOMANDYTOWA, 04-035 Warszawa ul. Motorowa 1, Polska.

144466 2005 06 15 A. Wprowadzono zmianę uprawnionego przez wykreślenie wpisu: EUROPLAST S.C. Sławomir Błaszczak, Piotr Bośka, Krzysztof Bośka, 05-806 Komorów Granica ul. Jodłowa 18, Polska i dokonanie wpisu: „EUROPLAST” S.C. Sławomir Błaszczak, Krzysztof Bośka, 05-806 Komorów Granica ul. Jodłowa 18, Polska.

144484 2005 06 07 A. Wprowadzono zmianę nazwy uprawnionego przez wykreślenie wpisu: SOLBET Przedsiębiorstwo Wielobranżowe Spółka z o.o., 86-050 Solec Kujawski ul. Toruńska 71, Polska i dokonanie wpisu: „SOLBET” Spółka z ograniczoną odpowiedzialnością, 86-050 Solec Kujawski ul. Toruńska 71, Polska.

144602 2005 06 23 A. Wprowadzono zmianę nazwy uprawnionego przez wykreślenie wpisu: Takeda Chemical Industries, Ltd., 1-1, Doshomachi 4-chome, Chuo-ku Osaka, Japonia i dokonanie wpisu: Takeda Pharmaceutical Company Limited, 1-1, Doshomachi 4-chome, Chuo-ku Osaka, Japonia.

144603 2005 06 23 A. Wprowadzono zmianę nazwy uprawnionego przez wykreślenie wpisu: Takeda Chemical Industries, Ltd., 1-1, Doshomachi 4-chome, Chuo-ku Osaka, Japonia i dokonanie wpisu: Takeda Pharmaceutical Company Limited, 1-1, Doshomachi 4-chome, Chuo-ku Osaka, Japonia.

144676 2005 06 29 A. Wprowadzono zmianę nazwy uprawnionego przez wykreślenie wpisu: Zakład Mechaniki i Elektroniki ZAMEL S.C. Józef Dzida, Wojciech Dzida, Katarzyna Łodzińska, 43-200 Pszczyna ul. Zielona 27, Polska i dokonanie wpisu: ZAKŁAD MECHANIKI I ELEKTRONIKI „ZAMEL” SPÓŁKA JAWNA JÓZEF DZIDA, KATARZYNA ŁODZIŃSKA, WOJCIECH DZIDA, 43-200 Pszczyna ul. Zielona 27, Polska.

145422 2005 06 20 A. Wprowadzono zmianę adresu uprawnionego przez wykreślenie wpisu: EKO-PUNKT Organizacja Odzysku SA, 01-013 Warszawa ul. Kacza 8 lok. N, Polska i dokonanie wpisu: „EKO-PUNKT ORGANIZACJA ODZYSKU” SPÓŁKA AKCYJNA, 02-981 Warszawa, ul. Zawodzie 16, Polska.

145583 2005 06 07 A. Wprowadzono zmianę nazwy uprawnionego przez wykreślenie wpisu: Przedsiębiorstwo Wielobranżo-

wo-Młynarskiego „PZZ” Spółka Akcyjna w Bydgoszczy, 85-082 Bydgoszcz ul. Zygmunta Augusta 14, Polska.

145922 2005 06 17 A. Wprowadzono zmianę uprawnionego przez wykreślenie wpisu: Przedsiębiorstwo Przemysłu Zbożowo-Młynarskiego PZZ Spółka Akcyjna w Bydgoszczy, 85-082 Bydgoszcz ul. Zygmunta Augusta 14, Polska i dokonanie wpisu: „Polskie Młyny” Spółka Akcyjna PZZ Brzeg, ZPZ Szymanów, PZZ Bydgoszcz, 03-044 Warszawa ul. Płochocińska 65, Polska.

145922 2005 06 17 A. Wprowadzono zmianę uprawnionego przez wykreślenie wpisu: „Polskie Młyny” Spółka Akcyjna PZZ Brzeg, ZPZ Szymanów, PZZ Bydgoszcz, 03-044 Warszawa ul. Płochocińska 65, Polska i dokonanie wpisu: Polskie Młyny Spółka Akcyjna, 03-044 Warszawa ul. Płochocińska 65, Polska.

145923 2005 06 17 A. Wprowadzono zmianę uprawnionego przez wykreślenie wpisu: Zakłady Przetwórstwa Zbożowego SZYMANÓW Spółka z o.o. w Teresinie, 96-515 Teresin Al. XX-lecia 36, Polska i dokonanie wpisu: Przedsiębiorstwo Przemysłu Zbożowo-Młynarskiego „PZZ” Spółka Akcyjna w Bydgoszczy, 85-082 Bydgoszcz ul. Zygmunta Augusta 14, Polska.

145923 2005 06 17 A. Wprowadzono zmianę uprawnionego przez wykreślenie wpisu: Przedsiębiorstwo Przemysłu Zbożowo-Młynarskiego PZZ Spółka Akcyjna w Bydgoszczy, 85-082 Bydgoszcz ul. Zygmunta Augusta 14, Polska i dokonanie wpisu: „Polskie Młyny” Spółka Akcyjna PZZ Brzeg, ZPZ Szymanów, PZZ Bydgoszcz, 03-044 Warszawa ul. Płochocińska 65, Polska.

145923 2005 06 17 A. Wprowadzono zmianę uprawnionego przez wykreślenie wpisu: „Polskie Młyny” Spółka Akcyjna PZZ Brzeg, ZPZ Szymanów, PZZ Bydgoszcz, 03-044 Warszawa ul. Płochocińska 65, Polska i dokonanie wpisu: Polskie Młyny Spółka Akcyjna, 03-044 Warszawa ul. Płochocińska 65, Polska.

145924 2005 06 17 A. Wprowadzono zmianę uprawnionego przez wykreślenie wpisu: Zakłady Przetwórstwa Zbożowego SZYMANÓW Spółka z o.o. w Teresinie, 96-515 Teresin Al. XX-lecia 36, Polska i dokonanie wpisu: Przedsiębiorstwo Przemysłu Zbożowo-Młynarskiego „PZZ” Spółka Akcyjna w Bydgoszczy, 85-082 Bydgoszcz ul. Zygmunta Augusta 14, Polska.

145924 2005 06 17 A. Wprowadzono zmianę uprawnionego przez wykreślenie wpisu: Przedsiębiorstwo Przemysłu Zbożowo-Młynarskiego PZZ Spółka Akcyjna w Bydgoszczy, 85-082 Bydgoszcz ul. Zygmunta Augusta 14, Polska i dokonanie wpisu: „Polskie Młyny” Spółka Akcyjna PZZ Brzeg, ZPZ Szymanów, PZZ Bydgoszcz, 03-044 Warszawa ul. Płochocińska 65, Polska.

145924 2005 06 17 A. Wprowadzono zmianę uprawnionego przez wykreślenie wpisu: „Polskie Młyny” Spółka Akcyjna PZZ Brzeg, ZPZ Szymanów, PZZ Bydgoszcz, 03-044 Warszawa ul. Płochocińska 65, Polska i dokonanie wpisu: Polskie Młyny Spółka Akcyjna, 03-044 Warszawa ul. Płochocińska 65, Polska.

145925 2005 06 23 A. Wprowadzono zmianę uprawnionego przez wykreślenie wpisu: Zakłady Przetwórstwa Zbożowego SZYMANÓW Spółka z o.o. w Teresinie, 96-515 Teresin Al. XX-lecia 36, Polska i dokonanie wpisu: Przedsiębiorstwo Przemysłu Zbożowo-Młynarskiego „PZZ” Spółka Akcyjna w Bydgoszczy, 85-082 Bydgoszcz ul. Zygmunta Augusta 14, Polska.

145925 2005 06 23 A. Wprowadzono zmianę uprawnionego przez wykreślenie wpisu: Przedsiębiorstwo Przemysłu Zbożowo-Młynarskiego PZZ Spółka Akcyjna w Bydgoszczy, 85-082 Bydgoszcz ul. Zygmunta Augusta 14, Polska i dokonanie wpisu: „Polskie Młyny” Spółka Akcyjna PZZ Brzeg, ZPZ Szymanów, PZZ Bydgoszcz, 03-044 Warszawa ul. Płochocińska 65, Polska.

145925 2005 06 23 A. Wprowadzono zmianę uprawnionego przez wykreślenie wpisu: „Polskie Młyny” Spółka Akcyjna PZZ Brzeg, ZPZ Szymanów, PZZ Bydgoszcz, 03-044 Warszawa

ul. Płochocińska 65, Polska i dokonanie wpisu: Polskie Młyny Spółka Akcyjna, 03-044 Warszawa ul. Płochocińska 65, Polska.

145958 2005 06 07 A. Wprowadzono zmianę nazwy uprawnionego przez wykreślenie wpisu: Przedsiębiorstwo Wielobranżowe SOLBET Spółka z o.o., 86-050 Solec Kujawski ul. Toruńska 71, Polska i dokonanie wpisu: „SOLBET” Spółka z ograniczoną odpowiedzialnością, 86-050 Solec Kujawski ul. Toruńska 71, Polska.

145959 2005 06 07 A. Wprowadzono zmianę nazwy uprawnionego przez wykreślenie wpisu: Przedsiębiorstwo Wielobranżowe SOLBET Spółka z o.o., 86-050 Solec Kujawski ul. Toruńska 71, Polska i dokonanie wpisu: „SOLBET” Spółka z ograniczoną odpowiedzialnością, 86-050 Solec Kujawski ul. Toruńska 71, Polska.

145960 2005 06 07 A. Wprowadzono zmianę nazwy uprawnionego przez wykreślenie wpisu: Przedsiębiorstwo Wielobranżowe SOLBET Spółka z o.o., 86-050 Solec Kujawski ul. Toruńska 71, Polska i dokonanie wpisu: „SOLBET” Spółka z ograniczoną odpowiedzialnością, 86-050 Solec Kujawski ul. Toruńska 71, Polska.

146148 2005 06 01 A. Wprowadzono zmianę siedziby uprawnionego przez wykreślenie wpisu: PLUS DISCOUNT Spółka z o.o., 40-955 Katowice ul. Bytkowska 1b, Polska i dokonanie wpisu: PLUS DISCOUNT Spółka z o.o., 30-062 Kraków Aleja 3 Maja 9, Polska.

147038 2005 06 17 A. Wprowadzono zmianę uprawnionego przez wykreślenie wpisu: Zakłady Przetwórstwa Zbożowego SZYMANÓW Spółka z o.o. w Teresinie, 96-515 Teresin Al. XX-lecia 36, Polska i dokonanie wpisu: Przedsiębiorstwo Przemysłu Zbożowo-Młynarskiego „PZZ” Spółka Akcyjna w Bydgoszczy, 85-082 Bydgoszcz ul. Zygmunta Augusta 14, Polska.

147038 2005 06 17 A. Wprowadzono zmianę uprawnionego przez wykreślenie wpisu: Przedsiębiorstwo Przemysłu Zbożowo-Młynarskiego PZZ Spółka Akcyjna w Bydgoszczy, 85-082 Bydgoszcz ul. Zygmunta Augusta 14, Polska i dokonanie wpisu: „Polskie Młyny” Spółka Akcyjna PZZ Brzeg, ZPZ Szymanów, PZZ Bydgoszcz, 03-044 Warszawa ul. Płochocińska 65, Polska.

147038 2005 06 17 A. Wprowadzono zmianę uprawnionego przez wykreślenie wpisu: „Polskie Młyny” Spółka Akcyjna PZZ Brzeg, ZPZ Szymanów, PZZ Bydgoszcz, 03-044 Warszawa ul. Płochocińska 65, Polska i dokonanie wpisu: Polskie Młyny Spółka Akcyjna, 03-044 Warszawa ul. Płochocińska 65, Polska.

147347 2005 06 06 A. Wprowadzono zmianę uprawnionego przez wykreślenie wpisu: K-2 BIURO HANDLOWE K. KLUZEK S.C. Krzysztof Kluzek, Katarzyna Kluzek, 02-383 Warszawa ul. Grójecka 128 paw. 8, Polska i dokonanie wpisu: „K-2 BIURO HANDLOWE K.KLUZEK” SPÓŁKA Z OGRANICZONĄ ODPOWIEDZIALNOŚCIĄ, 02-383 Warszawa ul. Grójecka 128 lok. 8, Polska.

147347 2005 06 06 A. Wprowadzono zmianę uprawnionego przez wykreślenie wpisu: „K-2 BIURO HANDLOWE K.KLUZEK” SPÓŁKA Z OGRANICZONĄ ODPOWIEDZIALNOŚCIĄ, 02-383 Warszawa ul. Grójecka 128 paw. 8, Polska i dokonanie wpisu: K-2 BIURO HANDLOWE KRZYSZTOF KLUZEK, 02-383 Warszawa ul. Grójecka 128 lok. 2, Polska.

147503 2005 06 06 A. Wprowadzono zmianę nazwy i adresu uprawnionego przez wykreślenie wpisu: GE Capital Bank S.A., 80-853 Gdańsk ul. Wały Jagiellońskie 36, Polska i dokonanie wpisu: „GE MONEY BANK” SPÓŁKA AKCYJNA, 80-894 Gdańsk ul. Elżbietańska 2, Polska.

147504 2005 06 06 A. Wprowadzono zmianę nazwy i adresu uprawnionego przez wykreślenie wpisu: GE Capital Bank S.A., 80-853 Gdańsk ul. Wały Jagiellońskie 36, Polska i dokonanie wpisu: „GE MONEY BANK” SPÓŁKA AKCYJNA, 80-894 Gdańsk ul. Elżbietańska 2, Polska.

147678 2005 06 06 A. Wprowadzono zmianę nazwy i adresu uprawnionego przez wykreślenie wpisu: GE Capital Bank S.A., 80-853 Gdańsk ul. Wały Jagiellońskie 36, Polska i dokonanie wpisu: „GE MONEY BANK” SPÓŁKA AKCYJNA, 80-894 Gdańsk ul. Elżbietańska 2, Polska.

148146 2005 06 07 A. Wprowadzono zmianę nazwy uprawnionego przez wykreślenie wpisu: Przedsiębiorstwo Wielobranżowe SOLBET Spółka z o.o., 86-050 Solec Kujawski ul. Toruńska 71, Polska i dokonanie wpisu: „SOLBET” Spółka z ograniczoną odpowiedzialnością, 86-050 Solec Kujawski ul. Toruńska 71, Polska.

148443 2005 06 01 A. Wprowadzono zmianę uprawnionego przez wykreślenie wpisu: „PAŹDZIOR-GARNCAREK” S.C. Marek Paździor, Mieczysław Garncałek, 50-137 Wrocław ul. Szybowa 52 m 13, Polska i dokonanie wpisu: Paździor Marek, 54-105 Wrocław ul. Potokowa 36, Polska.

148641 2005 06 28 A. Wprowadzono zmianę uprawnionego przez wykreślenie wpisu: Usługi Pogrzebowe „HADES” Bożena Wasilewska, 42-262 Nowa Wieś ul. Częstochowska 96, Polska i dokonanie wpisu: Usługi Pogrzebowe „Hades” Włodzimierz Wasilewski, 42-200 Częstochowa ul. Limanowskiego 73, Polska.

148989 2005 06 06 A. Wprowadzono zmianę nazwy i adresu uprawnionego przez wykreślenie wpisu: BETA Spółka z o.o., 03-282 Warszawa ul. Kondratowicza 29, Polska i dokonanie wpisu: BETASOAP SPÓŁKA Z OGRANICZONĄ ODPOWIEDZIALNOŚCIĄ, 02-017 Warszawa ul. Al. Jerozolimskie 123, Polska.

148992 2005 06 06 A. Wprowadzono zmianę nazwy i adresu uprawnionego przez wykreślenie wpisu: BETA Spółka z o.o., 03-282 Warszawa ul. Kondratowicza 29, Polska i dokonanie wpisu: BETASOAP SPÓŁKA Z OGRANICZONĄ ODPOWIEDZIALNOŚCIĄ, 02-017 Warszawa ul. Al. Jerozolimskie 123, Polska.

149081 2005 06 06 A. Wprowadzono zmianę nazwy i adresu uprawnionego przez wykreślenie wpisu: GE Capital Bank S.A., 80-853 Gdańsk ul. Wały Jagiellońskie 36, Polska i dokonanie wpisu: „GE MONEY BANK” SPÓŁKA AKCYJNA, 80-894 Gdańsk ul. Elżbietańska 2, Polska.

149082 2005 06 06 A. Wprowadzono zmianę nazwy i adresu uprawnionego przez wykreślenie wpisu: GE Capital Bank S.A., 80-853 Gdańsk ul. Wały Jagiellońskie 36, Polska i dokonanie wpisu: „GE MONEY BANK” SPÓŁKA AKCYJNA, 80-894 Gdańsk ul. Elżbietańska 2, Polska.

149083 2005 06 06 A. Wprowadzono zmianę nazwy i adresu uprawnionego przez wykreślenie wpisu: GE Capital Bank S.A., 80-853 Gdańsk ul. Wały Jagiellońskie 36, Polska i dokonanie wpisu: „GE MONEY BANK” SPÓŁKA AKCYJNA, 80-894 Gdańsk ul. Elżbietańska 2, Polska.

149506 2005 06 29 A. Wprowadzono zmianę uprawnionego przez wykreślenie wpisu: „BIONAT” Spółka z o.o., 30-389 Kraków ul. Zawila 53, Polska i dokonanie wpisu: BIONAT SPÓŁKA AKCYJNA, 30-390 Kraków ul. Zawila 53, Polska.

149877 2005 06 06 A. Wprowadzono zmianę nazwy i adresu uprawnionego przez wykreślenie wpisu: BETA Spółka z o.o., 03-282 Warszawa ul. Kondratowicza 29, Polska i dokonanie wpisu: BETASOAP SPÓŁKA Z OGRANICZONĄ ODPOWIEDZIALNOŚCIĄ, 02-017 Warszawa ul. Al. Jerozolimskie 123, Polska.

150106 2005 06 01 A. Wprowadzono zmianę uprawnionego przez wykreślenie wpisu: „KAMA FOODS” S.A., 00-021 Warszawa ul. Chmielna 5/7, Polska i dokonanie wpisu: EWICO SPÓŁKA Z OGRANICZONĄ ODPOWIEDZIALNOŚCIĄ, 49-300 Brzeg ul. Ziemi Tarnowskiej 3, Polska.

150456 2005 06 07 A. Wprowadzono zmianę nazwy i adresu uprawnionego przez wykreślenie wpisu: Aakerman Foods

Spółka z o.o. 81-411 Gdynia ul. Kopernika 61, Polska i dokonanie wpisu: AAKERMAN SPÓŁKA Z OGRANICZONĄ ODPOWIEDZIALNOŚCIĄ, 81-395 Gdynia ul. Władysława IV, Polska.

151171 2005 06 06 A. Wprowadzono zmianę siedziby uprawnionego przez wykreślenie wpisu: Kozina Mirosław „INTER-LEATHER”, 71-220 Szczecin ul. Modra 34, Polska i dokonanie wpisu: Kozina Mirosław „INTER-LEATHER”, 72-003 Dobra Szczecińska ul. Szczecińska 1 W, Polska.

151172 2005 06 06 A. Wprowadzono zmianę adresu uprawnionego przez wykreślenie wpisu: Kozina Mirosław „INTER-LEATHER”, 71-694 Szczecin ul. Żurawia 5, Polska i dokonanie wpisu: Kozina Mirosław „INTER-LEATHER”, 71-220 Szczecin ul. Modra 34, Polska.

151172 2005 06 06 A. Wprowadzono zmianę siedziby uprawnionego przez wykreślenie wpisu: Kozina Mirosław „INTER-LEATHER”, 71-220 Szczecin ul. Modra 34, Polska i dokonanie wpisu: Kozina Mirosław „INTER-LEATHER”, 72-003 Dobra Szczecińska ul. Szczecińska 1 W, Polska.

151307 2005 06 07 A. Wprowadzono zmianę nazwy uprawnionego przez wykreślenie wpisu: Przedsiębiorstwo Wielobranżowe SOLBET Spółka z o.o., 86-050 Solec Kujawski ul. Toruńska 71, Polska i dokonanie wpisu: „SOLBET” Spółka z ograniczoną odpowiedzialnością, 86-050 Solec Kujawski ul. Toruńska 71, Polska.

151795 2005 06 06 A. Wprowadzono zmianę nazwy uprawnionego przez wykreślenie wpisu: „SOLBET” Przedsiębiorstwo Wielobranżowe Spółka z o.o., 86-050 Solec Kujawski ul. Toruńska 71, Polska i dokonanie wpisu: „SOLBET” Spółka z ograniczoną odpowiedzialnością, 86-050 Solec Kujawski ul. Toruńska 71, Polska.

151937 2005 06 01 A. Wprowadzono zmianę uprawnionego przez wykreślenie wpisu: Kama Foods S.A., w upadłości, 00-021 Warszawa ul. Chmielna 5/7, Polska i dokonanie wpisu: EWICO SPÓŁKA Z OGRANICZONĄ ODPOWIEDZIALNOŚCIĄ, 49-300 Brzeg ul. Ziemi Tarnowskiej 3, Polska.

151938 2005 06 16 A. Wprowadzono zmianę uprawnionego przez wykreślenie wpisu: Kama Foods S.A., w upadłości, 00-021 Warszawa ul. Chmielna 5/7, Polska i dokonanie wpisu: EWICO SPÓŁKA Z OGRANICZONĄ ODPOWIEDZIALNOŚCIĄ, 49-300 Brzeg ul. Ziemi Tarnowskiej 3, Polska.

151939 2005 06 01 A. Wprowadzono zmianę uprawnionego przez wykreślenie wpisu: Kama Foods S.A., w upadłości, 00-021 Warszawa ul. Chmielna 5/7, Polska i dokonanie wpisu: EWICO SPÓŁKA Z OGRANICZONĄ ODPOWIEDZIALNOŚCIĄ, 49-300 Brzeg ul. Ziemi Tarnowskiej 3, Polska.

151943 2005 06 16 A. Wprowadzono zmianę uprawnionego przez wykreślenie wpisu: Kama Foods S.A., w upadłości, 00-021 Warszawa ul. Chmielna 5/7, Polska i dokonanie wpisu: Ewico Sp. z o.o., 49-300 Brzeg ul. Ziemi Tarnowskiej 3, Polska.

151948 2005 06 06 A. Wprowadzono zmianę nazwy i adresu uprawnionego przez wykreślenie wpisu: BETA Spółka z o.o., 03-282 Warszawa ul. Kondratowicza 29, Polska i dokonanie wpisu: BETASOAP SPÓŁKA Z OGRANICZONĄ ODPOWIEDZIALNOŚCIĄ, 02-017 Warszawa ul. Al. Jerozolimskie 123, Polska.

151955 2005 06 06 A. Wprowadzono zmianę nazwy i adresu uprawnionego przez wykreślenie wpisu: BETA Spółka z o.o., 03-282 Warszawa ul. Kondratowicza 29, Polska i dokonanie wpisu: BETASOAP SPÓŁKA Z OGRANICZONĄ ODPOWIEDZIALNOŚCIĄ, 02-017 Warszawa ul. Al. Jerozolimskie 123, Polska.

151956 2005 06 06 A. Wprowadzono zmianę nazwy i adresu uprawnionego przez wykreślenie wpisu: BETA Spółka z o.o., 03-282 Warszawa ul. Kondratowicza 29, Polska i dokonanie wpi-

su: BETASOAP SPÓŁKA Z OGRANICZONĄ ODPOWIEDZIALNOŚCIĄ, 02-017 Warszawa ul. Al. Jerozolimskie 123, Polska.

153074 2005 06 29 A. Wprowadzono zmianę siedziby uprawnionego przez wykreślenie wpisu: CYFRAL Spółka z o.o., 90-248 Łódź ul. Polskiej Organizacji Wojskowej 25, Polska i dokonanie wpisu: CYFRAL Sp. z o.o., 01-161 Warszawa ul. Obozowa 16, Polska.

153074 2005 06 29 A. Wprowadzono zmianę uprawnionego przez wykreślenie wpisu: CYFRAL Sp. z o.o., 01-161 Warszawa ul. Obozowa 16, Polska i dokonanie wpisu: CREATIVE WEB Sp. z o.o., 95-054 Ksawerów ul. Giełdowa 14, Polska.

153076 2005 06 29 A. Wprowadzono zmianę siedziby uprawnionego przez wykreślenie wpisu: CYFRAL Spółka z o.o., 90-248 Łódź ul. Polskiej Organizacji Wojskowej 25, Polska i dokonanie wpisu: CYFRAL Sp. z o.o., 01-161 Warszawa ul. Obozowa 16, Polska.

153076 2005 06 29 A. Wprowadzono zmianę uprawnionego przez wykreślenie wpisu: CYFRAL Sp. z o.o., 01-161 Warszawa ul. Obozowa 16, Polska i dokonanie wpisu: CREATIVE WEB Sp. z o.o., 95-054 Ksawerów ul. Giełdowa 14, Polska.

153582 2005 06 06 A. Wprowadzono zmianę nazwy i adresu uprawnionego przez wykreślenie wpisu: RETHMANN RECYCLING Spółka z o.o., 02-146 Warszawa ul. 17 Stycznia 56, Polska i dokonanie wpisu: REMONDIS SPÓŁKA Z OGRANICZONĄ ODPOWIEDZIALNOŚCIĄ, 02-981 Warszawa ul. Zawodzie 16, Polska.

154232 2005 06 10 A. Wprowadzono zmianę uprawnionego przez wykreślenie wpisu: APIA S.J. Anita Janukowicz, Piotr Janukowicz, 80-244 Gdańsk ul. Grunwaldzka 66, Polska i dokonanie wpisu: „APIA” Spółka z o.o., 80-244 Gdańsk ul. Grunwaldzka 66, Polska.

154616 2005 06 07 A. Wprowadzono zmianę uprawnionego przez wykreślenie wpisu: Przedsiębiorstwo Usługowo Produkcyjne Holbex Spółka z o.o., 05-500 Piaseczno Stara Iwiczna ul. Nowa 23, Polska i dokonanie wpisu: HERBACAPS Spółka z ograniczoną odpowiedzialnością, 05-500 Piaseczno Stara Iwiczna ul. Nowa 23, Polska.

155526 2005 06 29 A. Wprowadzono zmianę uprawnionego przez wykreślenie wpisu: „BIONAT” Spółka z o.o., 30-389 Kraków ul. Zawila 53, Polska i dokonanie wpisu: BIONAT SPÓŁKA AKCYJNA, 30-390 Kraków ul. Zawila 53, Polska.

155527 2005 06 29 A. Wprowadzono zmianę uprawnionego przez wykreślenie wpisu: „BIONAT” Spółka z o.o., 30-389 Kraków ul. Zawila 53, Polska i dokonanie wpisu: BIONAT SPÓŁKA AKCYJNA, 30-390 Kraków ul. Zawila 53, Polska.

155528 2005 06 29 A. Wprowadzono zmianę uprawnionego przez wykreślenie wpisu: „BIONAT” Spółka z o.o., 30-389 Kraków ul. Zawila 53, Polska i dokonanie wpisu: BIONAT SPÓŁKA AKCYJNA, 30-390 Kraków ul. Zawila 53, Polska.

155529 2005 06 29 A. Wprowadzono zmianę uprawnionego przez wykreślenie wpisu: „BIONAT” Spółka z o.o., 30-389 Kraków ul. Zawila 53, Polska i dokonanie wpisu: BIONAT SPÓŁKA AKCYJNA, 30-390 Kraków ul. Zawila 53, Polska.

155836 2005 06 03 D. Dokonano wpisu. W dniu 20 kwietnia 1993 r. zawarto umowę licencyjną niewyłączną na używanie znaku towarowego OASIS przez firmę B International LLC, Industrial Estate, Bunree Road, Ballina, Co., Mayo, Irlandia.

155836 2005 06 03 D. Dokonano wpisu. W dniu 17 kwietnia 2001 r. zawarto umowę licencyjną niewyłączną na używanie znaku towarowego OASIS przez firmę OASIS East Sp. z o.o., ul. Konstytucji 11/226, Gliwice, Polska.

155881 2005 06 03 D. Dokonano wpisu. W dniu 20 kwietnia 1993 r. zawarto umowę licencyjną niewyłączną na używanie znaku towarowego FRESHGUARD przez firmę B International LLC, Industrial Estate, Bunree Road, Ballina, Co., Mayo, Irlandia.

155881 2005 06 03 D. Dokonano wpisu. W dniu 17 kwietnia 2001 r. zawarto umowę licencyjną niewyłączną na używanie znaku towarowego FRESHGUARD przez firmę OASIS East Sp. z o.o., ul. Konstytucji 11/226, Gliwice, Polska.

155891 2005 06 20 A. Wprowadzono zmianę uprawnionego przez wykreślenie wpisu: „KONTAP” Grzegorz Kondracki, Agnieszka Kondracka s.c., 38-422 Krościenko Wyżne Pustyny ul. Księża 31, Polska i dokonanie wpisu: „KONTAP” G.Kondracki, A.Kondracka Spółka Jawna w Pustynach, 38-422 Pustyny ul. Księża 31, Polska.

269

DECYZJE O UNIEWAŻNIENIU PRAWA OCHRONNEGO

Poniższe zestawienie zawiera kolejno: numer prawa ochronnego na znaki towarowe, datę unieważnienia prawa ochronnego oraz treść decyzji.

101 011 2004 04 27 Unieważniono w całości
114 031 2004 09 21 Unieważniono w całości
128 675 2002 03 14 Unieważniono w całości
134 357 2004 09 16 Unieważniono w całości
135 804 2004 12 08 Unieważniono w całości

270

DECYZJE O WYGAŚNIĘCIU PRAWA OCHRONNEGO

Poniższe zestawienie zawiera kolejno: numer prawa ochronnego na znaki towarowe i datę wygaśnięcia prawa ochronnego. W przypadku wygaśnięcia prawa tylko dla części towarów (usług) wymienia się te towary (usługi).

70 725 1997 03 19 Prawo wygasło w części dla towarów: oleje silnikowe z kl. 4, kosmetyki samochodowe z kl. 3, płyny dezynfekujące z kl. 5.
78 853 2002 06 30 Prawo wygasło w części dla usług: doradztwo; klasa 42.
84 490 2002 12 29 Prawo wygasło w części dla towarów i usług: palety; rampy odchylne; narzędzia i przyrządy ręczne oraz z napędem do pakowania; regały i palety niemetalowe; usługi w zakresie mycia samochodów; transport samochodowo-ciężarowy ładunków, holowanie, składowanie towarów; obróbka metali skrawaniem i usługi ślusarskie; projektowanie konstrukcji dotyczących urządzeń magazynowo-transportowych i obiektów magazynowych; klasy 6 (w części), 7 (w części), 8, 20, 37, 39, 40.
87 115 2004 07 11 Prawo wygasło w części dla towarów: kalkulatory, komputery, kasy rejestrującej, sprzęt audio-video; klasa 9.
87 322 2002 10 28 Prawo wygasło w części dla towarów i usług: środki do pielęgnacji włosów, kosmetyki, produkty perfumeryjne, produkty higieniczne, środki dezynfekcyjne; grzebień, szczotki, suszarki, wałki do układania włosów; nauczanie; klasy 3, 5, 20, 21, 41.
94 919 2005 01 06 Prawo wygasło w części dla towarów: gry planszowe; klasa 28.

- 97 368 2004 07 27 Prawo wygasło w części dla usług: ciesielstwo; klasa 40.
- 97 602 2004 07 27 Prawo wygasło w części dla usług: ciesielstwo; klasa 40.
- 98 175 2005 02 15 Prawo wygasło w części dla towarów: urządzenia klimatyzacyjne, urządzenia wentylacyjne, pompy; klasa 11.
- 98 563 2004 11 15 Prawo wygasło w części dla towarów: sprzęt komputerowy i oprogramowanie; klasa 9.
- 98 657 2005 02 01 Prawo wygasło w części dla towarów: kamizelki, koła ratunkowe; materiały izolacyjne; okładziny i płyty niemetalowe; taśmy korkowe, korki do butelek, zatyczki z korka; klasy 9, 17 (w części), 19 (w części), 20.
- 98 708 2004 06 24 Prawo wygasło w części dla towarów: produkty chemiczne stosowane w przemyśle, pracach badawczych, rolnictwie, ogrodnictwie i leśnictwie, nie przetworzone żywice syntetyczne, nie przetworzone tworzywa sztuczne, produkty chemiczne do konserwowania żywności, środki garbujące, kleje stosowane w przemyśle, skrobia do celów przemysłowych, słodziki sztuczne, szkło wodne, krzemiany, krzemionka stopiona, silikon; środki wybielające i inne substancje stosowane w praniu, środki czyszczące, polejujące, szorujące, mydła, środki perfumeryjne, olejki eteryczne, kosmetyki, płyny do pielęgnacji włosów; środki do czyszczenia zębów; paliwa i materiały oświetleniowe, świece, knoty; pojemniki do pakowania z tworzyw sztucznych; szkło surowe lub półprzetworzone, słoje, wyroby szklane nie ujęte w innych klasach; klasy 1, 3, 4, 20, 21.
- 99 288 2005 03 14 Prawo wygasło w części dla towarów i usług: aparaty instrumenty i artykuły medyczne, bandaże elastyczne; pośrednictwo handlowe bez kontaktu z towarem, doradztwo handlowe, marketing w zakresie badania i kształtowania rynku, promocji i reklamy prowadzony na rzecz osób trzecich; klasy 10, 35.
- 99 289 2005 03 14 Prawo wygasło w części dla towarów i usług: aparaty instrumenty i artykuły medyczne, bandaże elastyczne; pośrednictwo handlowe bez kontaktu z towarem, doradztwo handlowe, marketing w zakresie badania i kształtowania rynku, promocji i reklamy prowadzony na rzecz osób trzecich; klasy 10, 35.
- 99 302 2005 04 14 Prawo wygasło w części dla towarów: napoje bezalkoholowe oraz piwo; klasa 32.
- 99 303 2005 04 14 Prawo wygasło w części dla towarów: napoje bezalkoholowe oraz piwo; klasa 32.
- 99 502 2004 07 19 Prawo wygasło w części dla towarów i usług: urządzenia do przetwarzania danych metodami komputerowymi; urządzenia do komputerowego projektowania; skanery, drukarki komputerowe; nośniki danych, w tym magnetyczne, optyczne i magnetoptyczne; urządzenia do zapisywania danych na nośnikach, odczytywania ich i zwielokrotniania; edycja tekstów; drukowanie; projektowanie techniczne; klasy 09, 41, 42.
- 99 595 2004 06 30 Prawo wygasło w części dla towarów i usług: usługi poligraficzne, reprodukcja, powielanie dokumentów, fotokopowanie, aukcje, rozlepianie plakatów reklamowych, rozprowadzanie materiałów reklamowych (druków, prospektów, broszur), wynajmowanie miejsc dla reklam; usługi w zakresie druku offsetowego i litografii, tłumaczenia, administrowanie prawami autorskimi; klasy 35, 42.
- 101 172 2005 02 17 Prawo wygasło w części dla towarów: napoje bezalkoholowe; klasa 32.
- 101 182 2005 02 17 Prawo wygasło w części dla towarów: napoje bezalkoholowe; klasa 32.
- 101 195 2005 02 17 Prawo wygasło w części dla towarów: napoje bezalkoholowe; klasa 32.
- 101 761 2005 03 14 Prawo wygasło w części dla towarów i usług: aparaty, instrumenty i artykuły medyczne, bandaże elastyczne; pośrednictwo handlowe bez kontaktu z towarem, doradztwo handlowe, marketing w zakresie badania i kształtowania rynku, promocji i reklamy prowadzony na rzecz osób trzecich; usługi związane z prowadzeniem agencji spedycyjnych, konfekcjonowanie towarów; usługi związane z prowadzeniem magazynów konsygnacyjnych i składów celnych na rzecz osób trzecich; klasy 10, 35, 39.
- 101 914 2004 07 06 Prawo wygasło w części dla towarów i usług: maszyny i obrabiarki, silniki do maszyn i części maszyn, maszyny rolnicze, roboty, mechanizmu sprzęgania i napędu maszyn, obudowy maszyn; usługi prawnicze i inżynierskie w zakresie ocen, opinii, badań technologii obrabiarek, maszyn, narzędzi technicznych, kabin, usługi tłumaczeń, konstruktorskie (projekty techniczne), usługi ochrony środowiska; klasy 7, 42.
- 103 460 2001 06 20 Prawo wygasło w części dla towarów: aparaty oświetleniowe; klasa 11.
- 107 480 2004 12 07 Prawo wygasło w części dla towarów: kleje do celów przemysłowych, preparaty do klejenia, gruntowania; oprawy uchwyty, rączki do narzędzi; klasy 01, 20.
- 114 483 2004 12 22 Prawo wygasło w części dla towarów: produkty chemiczne do konserwowania żywności; farby, farby bakteriobójcze, pokosty, lakiery, bejce; środki do pielęgnacji włosów, środki myjące, środki do prania, toaletowe środki sanitarne, preparaty do wybielania, preparaty do odtłuszczania; sztucce (noże, widelce, łyżki, szczytce); papier, karton, artykuły biurowe, tworzywa do pakowania, noże do cięcia papieru i kartonu, opakowania z tworzyw sztucznych, pedzle; nieelektryczne narzędzia kuchenne, grzebień, gąbki, materiały szczotkarskie, sprzęt do czyszczenia, wyroby ze szkła, porcelany i fajansu, przybory toaletowe, pojemniki dla gospodarstwa domowego; świeże owoce, jarzyny, nasiona i rośliny, pasza dla zwierząt, ziemniak, żywe zwierzęta; napoje gazowane, piwo, wody mineralne, napoje i soki owocowe; tytoń, zapalki, papierosy, cygara; klasy: 1, 2, 3, 8, 16, 21, 31, 32, 34.
- 147 131 2004 09 29 Prawo wygasło w części dla towarów i usług: urządzenia do przekazywania informacji telekomunikacyjnych i informatycznych; programowanie komputerowe; higieniczne i kosmetyczne; klasa 09 (w części), klasa 42 (w części), klasa 44 (w części). Jednocześnie Urząd przyjmuje nowe brzmienie klasy 37 „usługi budowlane, usługi w zakresie działalności budowlanej w dziedzinach związanych z przetwarzaniem, magazynowaniem,

konfekcjonowaniem i obrotem paliwami stałymi, ciekłymi i gazowymi oraz produktami chemicznymi, usługi budowlane w zakresie transportu drogowego, kolejowego, wodnego i rurociągowego, usługi w zakresie napraw i dokonywania remontów urządzeń, instalacji rafineryjnych i petrochemicznych, zbiorników paliwowych, stacji paliw oraz środków transportu, usługi instalacyjne, usługi w zakresie instalacji rafineryjnych i petrochemicznych, zbiorników paliwowych oraz środków transportu, usługi w zakresie stacji paliw w tym kosmetyka pojazdowa w postaci czyszczenia, mycia, woskowania i polerowania pojazdów, usługi napraw w zakresie prowadzenia stacji paliw”.

- 147 139 2004 09 29 Prawo wygasło w części dla towarów i usług: urządzenia do przekazywania informacji telekomunikacyjnych i informatycznych; programowanie komputerowe; higieniczne i kosmetyczne; klasa 09 (w części), klasa 42 (w części), klasa 44 (w części). Jednocześnie Urząd przyjmuje nowe brzmienie klasy 37 „usługi budowlane, usługi w zakresie działalności budowlanej w dziedzinach związanych z przetwarzaniem, magazynowaniem, konfekcjonowaniem i obrotem paliwami stałymi, ciekłymi i gazowymi oraz produktami chemicznymi, usługi budowlane w zakresie transportu drogowego, kolejowego, wodnego i rurociągowego, usługi w zakresie napraw i dokonywania remontów urządzeń, instalacji rafineryjnych i petrochemicznych, zbiorników paliwowych, stacji paliw oraz środków transportu, usługi instalacyjne, usługi w zakresie instalacji rafineryjnych i petrochemicznych, zbiorników paliwowych oraz środków transportu, usługi w zakresie stacji paliw w tym kosmetyka pojazdowa w postaci czyszczenia, mycia, woskowania i polerowania pojazdów, usługi napraw w zakresie prowadzenia stacji paliw”.
- 151 604 2004 09 29 Prawo wygasło w części dla towarów i usług: urządzenia do przekazywania informacji telekomunikacyjne i informatyczne; programowanie komputerowe; higieniczne i kosmetyczne; klasa 09 (w części), klasa 42 (w części), klasa 44 (w części). Jednocześnie Urząd przyjmuje nowe brzmienie klasy 37 „usługi budowlane, usługi w zakresie działalności budowlanej w dziedzinach związanych z przetwarzaniem, magazynowaniem, konfekcjonowaniem i obrotem paliwami stałymi, ciekłymi i gazowymi oraz produktami chemicznymi, usługi budowlane w zakresie transportu drogowego, kolejowego, wodnego i rurociągowego, usługi w zakresie napraw i dokonywania remontów urządzeń, instalacji rafineryjnych i petrochemicznych, zbiorników paliwowych, stacji paliw oraz środków transportu, usługi instalacyjne, usługi w zakresie instalacji rafineryjnych i petrochemicznych, zbiorników paliwowych oraz środków transportu, usługi w zakresie stacji paliw w tym kosmetyka pojazdowa w postaci czyszczenia, mycia, woskowania i polerowania pojazdów”.
- 151 702 2005 03 20 Prawo wygasło w części dla usług: usługi lecznicze, kosmetyczne i terapeutyczne; klasa 44.

271

DECYZJE O ZMIANIE LUB UCHYLENIU DECYZJI (opublikowanych w Wiadomościach Urzędu Patentowego)

Poniższe zestawienie zawiera kolejno: numer prawa ochronnego na znak towarowy, numer i rok wydania Wiadomości Urzędu Patentowego, w którym zmieniona lub uchylona decyzja została ogłoszona oraz datę i treść decyzji, w której zmieniono lub uchylono decyzję poprzednią.

- 98 225 01/98 2005 05 17 Sprostowano oczywistą omyłkę w decyzji o rejestracji znaku towarowego z dnia 30.09.1997 r. w następujący sposób:
- w części dotyczącej klasyfikacji towarów i usług powinno być:
narzędzia, przyrządy ręczne z napędem elektrycznym; telewizory, radia, magnetofony, gramofony, magnetowidy, kamery wideo, komputery, aparaty fotograficzne; kuchenki gazowe i elektryczne, sprzęt oświetleniowy, instalacje sanitarne, armatura wodno-kanalizacyjna, chłodziarki, zamrażarki; biżuteria, zegary, wyroby jubilerskie; materiały fotograficzne, artykuły papiernicze, książki; meble pokojowe, meble kuchenne, meble biurowe; ubrania, obuwie, bielizna; dywany, wykładziny podłogowe; zabawki, artykuły sportowe, gry; prowadzenie kantyn wymiany walut; usługi gastronomiczne; klasy: 8, 9, 11, 14, 16, 20, 25, 27, 28, 36, 42.
- 132 225 12/01 2004 08 09 Zmieniono decyzję o rejestracji znaku towarowego z dn. 03.09.2001 r. w następujący sposób:
w części dotyczącej nazwy uprawnionego powinno być:
Zakład Produkcji Cukierniczej MICHAŁEK Sp. z o.o., Będzin, Polska.
- 132 226 12/01 2004 08 09 Zmieniono decyzję o rejestracji znaku towarowego z dn. 03.09.2001 r. w następujący sposób:
w części dotyczącej nazwy uprawnionego powinno być: Zakład Produkcji Cukierniczej MICHAŁEK Sp. z o.o., Będzin, Polska.
- 132 227 12/01 2004 08 09 Zmieniono decyzję o rejestracji znaku towarowego z dn. 03.09.2001 r. w następujący sposób:
w części dotyczącej nazwy uprawnionego powinno być: Zakład Produkcji Cukierniczej MICHAŁEK Sp. z o.o., Będzin, Polska.
- 132 228 12/01 2004 08 09 Zmieniono decyzję o rejestracji znaku towarowego z dn. 03.09.2001 r. w następujący sposób:
w części dotyczącej nazwy uprawnionego powinno być: Zakład Produkcji Cukierniczej MICHAŁEK Sp. z o.o., Będzin, Polska.
- 132 229 12/01 2004 08 09 Zmieniono decyzję o rejestracji znaku towarowego z dn. 03.09.2001 r. w następujący sposób:
w części dotyczącej nazwy uprawnionego powinno być: Zakład Produkcji

			Cukierniczej MICHAŁEK Sp. z o.o., Będzin, Polska.
138 947	12/02	2004 08 09	Zmieniono decyzję o udzieleniu prawa ochronnego na znak towarowy z dn. 28.05.2002 r. w następujący sposób: w części dotyczącej nazwy uprawnio- nego powinno być: Zakład Produkcji Cukierniczej MICHAŁEK Sp. z o.o., Będzin, Polska.
138 948	12/02	2004 08 09	Zmieniono decyzję o udzieleniu prawa ochronnego na znak towarowy z dn. 28.05.2002 r. w następujący sposób: w części dotyczącej nazwy uprawnio- nego powinno być: Zakład Produkcji Cukierniczej MICHAŁEK Sp. z o.o., Będzin, Polska.
138 949	12/02	2004 08 09	Zmieniono decyzję o udzieleniu prawa ochronnego na znak towarowy z dn. 28.05.2002 r. w następujący sposób: w części dotyczącej nazwy uprawnio- nego powinno być: Zakład Produkcji Cukierniczej MICHAŁEK Sp. z o.o., Będzin, Polska.
138 950	12/02	2004 08 09	Zmieniono decyzję o udzieleniu prawa ochronnego na znak towarowy z dn. 28.05.2002 r. w następujący sposób: w części dotyczącej nazwy uprawnio- nego powinno być: Zakład Produkcji Cukierniczej MICHAŁEK Sp. z o.o., Będzin, Polska.
156 302	05/05	2005 04 27	Sprostowano oczywistą omyłkę w de- cyzji o udzieleniu prawa ochronnego na znak towarowy z dn. 09.08.2004 r. w na- stępujący sposób: w części dotyczącej klasyfikacji wie- dęskiej powinno być: 26.4, 27.5, 27.7.

272

**REJESTRACJA MIĘDZYNARODOWA
UZNANA W POLSCE**

Poniższe zestawienie zawiera kolejno: numer międzynarodowego rejestru znaków towarowych, określenie znaku towarowego przedstawionego w postaci liter bądź cyfr oraz - jeżeli dotyczy - wskazanie symboli klas elementów graficznych znaku i w razie potrzeby rodzaju znaku, określenie klas towarowych, nazwisko i imię lub nazwę uprawnionego, jego miejsce zamieszkania lub siedzibę oraz kod kraju, datę rejestracji międzynarodowej, datę zamieszczenia informacji o tej rejestracji w Biuletynie Urzędu Patentowego oraz datę notyfikacji bądź datę rozszerzenia terytorialnego.

2R 172790	Maya	29
	Megggle GmbH, Meggglestrasse 6-12, 83512 Wasserburg, (DE)	
1953 11 13	2004 09 20	2004 06 18
2R 279105	Mar	05
	STADA Arzneimittel AG, Stadastrasse 2-18 Bad Vilbel (DE)	
1964 01 30	2004 09 20	2004 06 21
R 322319	TRILON	01 03
	BASF Aktiengesellschaft, Carl-Bosch-Strasse 38, 67056 Ludwigshafen am Rhein, (DE)	
1966 10 03	2004 02 09	2003 10 27
R 328534	AMIRAL	34
	CFE: 27.5.1 MANUFACTURE DE TABACSHEINTZ VAN LANDEWYCK, Société à responsabilité limitée, 31, rue de Hollerich, L-1741 Luxembourg, (LU)	
1966 11 28	2004 10 04	2004 04 08

R 351588	jogi	20
	CFE: 2.1.4, 2.3.4, 4.5.5 MEBLO HOLDING, Druzba za upravljanje, razvoj in financiranje d.o.o. Nova Gorica, 5, Industrijska NOVA GORICA (SI)	
1968 09 16	2004 09 20	2004 07 13
R 354500	CHLORILONG	01
	BAYROL CHEMISCHE FABRIKGESELLSCHAFT M.B.H., MÜNCHEN, (DE)	
1969 02 15	2004 09 20	2004 04 05
R 368332	Maxit	02 19
	maxit Deutschland GmbH, Kupferstorstrasse 35, 79206 Breisach, (DE)	
1970 04 21	2004 09 06	2004 05 12
R 387760	Toffifee	30
	August Storck KG, Waldstrasse 27 Berlin (DE)	
1972 03 17	2004 10 04	2004 06 23
R 431427	GG	25
	CFE: 27.5.1, 27.5.3, 27.5.14, 27.5.22 GUCCIO GUCCI SPA, Via Tornabuoni, 73/R, I-50123 FIRENZE, (IT)	
1977 06 11	2004 10 04	2004 04 21
444410	STINNES	
	CFE: 26.1.1, 26.1.21, 26.1.24, 26.4.1, 01 02 03 04 05 06 07 08 26.4.10, 26.4.11, 26.4.22, 27.5.1, 09 11 12 17 18 19 20 21 29.1.1, 29.1.3, 29.1.6, 29.1.13 22 23 24 25 27 28 31 STINNES AG, 15, Humboldtring,, 45472 MÜLHEIM, (DE)	
1979 04 05		1997 07 23
R 448022	CONTINENTAL	14
	Evaco AG., Bachstrasse 10 Möhlin (CH)	
1979 10 02	2004 09 06	2004 06 30
R 450357	TUNAP	
	CFE: 1.15.23, 26.1.1, 27.5.1, 29.1.3, 01 02 03 04 37 29.1.4, 29.1.6, 29.1.13	
	TUNAP Industrie Chemie GmbH & Co. Produktions KG, Bürgermeister-Seidl-Strasse 2, 82515 Wolfratshausen, (DE)	
1980 01 07	2004 09 20	2004 05 10
R 465152	Physiomed	10
	PHYSIOMED Elektromedizin AG, Hutweide 10, 91220 Schnaittach, (DE)	
1981 12 03	2004 09 20	2004 06 22
R 487543	DUROMATIC	21
	Kuhn Rikon AG, CH-8486 Rikon im Tösstal, (CH)	
1984 07 30	2004 10 04	2004 07 13
R 489855	berolina	
	CFE: 20.5.25, 27.3.15, 29.1.1, 29.1.6, 01 02 03 16 29.1.7, 29.1.13	
	berolina Schriftbild GmbH & Co. KG, Märkische Strasse Dabendorf (DE)	
1984 07 24	2004 10 04	2004 07 26
492784	SMS Santini	
	CFE: 26.4.1, 26.4.7, 26.4.18, 26.4.24, 27.5.1, 27.5.24 25 SANTINI MAGLIFICIO SPORTIVODI SANTINI P. & C., S.a.s., 20, via Provinciale,, I-24040 LALLIO, (IT)	
1985 03 28	2004 09 06	2004 02 03
R 493606	JUMBO	39
	CFE: 18.1.8, 18.1.23, 27.3.1 Albert Craiss GmbH & Co. KG Internationale Spedition, Vetterstraße 35, 75417 Mühlacker, (DE)	
1985 02 22	2004 01 12	2003 10 15
497513	Varolast	05
	Paul Hartmann AG, Paul-Hartmann-Strasse 12, 89522 Heidenheim, (DE)	
1985 10 22	2004 09 06	2004 05 21

500526 DOLOPROCT	05		
SCHERING AKTIENGESELLSCHAFT, BERLIN UND BERGKAMEN, (DE)			
1986 02 27	2004 09 20	2004 06 24	
507718 VECOXAN	05		
Janssen Pharmaceutica N.V., Turnhoutseweg 30, B-2340 Beerse, (BE)			
1986 10 28	2004 09 20	2004 06 14	
517097 ROVIVA	20 24		
ROTH & Cie AG, Schulhausstrasse 6, CH-4705 Wangen an der Aare, (CH)			
1987 09 16	2004 09 20	2004 06 28	
523851 Oracover	16 17		
Siegfried LANITZ, Lepsiusstrasse 36, 12163 Berlin, (DE)			
1988 02 15	2004 10 04	2004 05 14	
530504 CFE: 3.3.3, 29.1.15, 27.5.22	02 03 24 27		
Seidler-BeteiligungsverwaltungsgesellschaftmbH, Schönbrunner Strasse 47, A-1052 Wien, (AT)			
1988 08 05	2004 10 04	2004 06 09	
R 534535 BIOCOLOST	31		
Dr. Schrag GmbH, Donaustrasse 23 Hengersberg (DE)			
1989 03 16	2004 09 20	2004 06 18	
539292 FRANTISSOR	24		
FRANTISSOR CREATIONS(Société par actions simplifiée), 111 avenue du Général de Gaulle, F-69160 TASSIN LA DEMI LUNE, (FR)			
1989 05 26	2004 09 20	2004 05 19	
540498 MARUM	25		
LICENCIAS Y EXCLUSIVAS TEXTILES, S.A., Av. Balmes, 16, E-08700 IGUALADA (Barcelona), (ES)			
1989 07 18	2004 10 04	2004 04 27	
R 547602 ROBERTO	30		
ROBERTO INDUSTRIA ALIMENTARE S.P.A., Via dei Colli, 145, I-31058 SUSEGANA (TV), (IT)			
1990 02 05	2004 10 04	2003 12 30	
R 552398 ZINO & JUDY	18 25 26		
GRUNO & CHARDIN S.A., 135, rue Bara Bruxelles (BE)			
1990 04 04	2004 09 20	2004 05 12	
R 559408 biobest	31 42		
BIOBEST N.V., Ilse Velden 18 Westerlo (BE)			
1990 08 22	2004 09 06	2004 06 10	
566817 NYTECH	09 16		
CFE: 27.5.22			
Lidl Stiftung & Co. KG, Stiftsbergstrasse 1 Neckarsulm (DE)			
1991 01 15	2004 09 20	2004 05 27	
R 571044 NOUVAG	10		
CFE: 3.11.3, 24.11.3, 26.1.1, 26.3.1, 27.5.1			
NOUVAG AG, Rosengartenstrasse 15 RORSCHACHERBERG (CH)			
1991 05 06	2004 09 20	2004 06 09	
R 607702 Jeannot	18 25		
CFE: 27.5.22, 27.5.23			
CALZATURIFICIO JEANNOT'S, S.r.l., S.S. 16 Per Bisceglie,, Loc. Madonna dei Martiri,, I-70056 MOLFETTA, (IT)			
1993 03 12	2004 10 04	2003 10 02	
R 610451 LAMICOLOR	17		
LAMICOLOR S.P.A., Via Roma, 23, I-12030 CARAMAGNA PIEMONTE (CN), (IT)			
1993 11 02	2004 09 20	2004 04 20	
614695 ROTAPLATE	07		
STORK PRINTS B.V., Raamstraat 1-3, NL-5831 AT BOXMEER, (NL)			
1994 01 28	2004 10 04	2004 04 26	
622274 AS BABY			
CFE: 25.3.1, 27.5.1	03 05 10 16 21 24 25 28 30 32		
Anton Schlecker (firme), Talstrasse 12 Ehingen (DE)			
1994 02 22	2004 09 20	2004 03 12	
638491 LE PRINCE JARDINIER			
CFE: 9.7.1, 24.1.5, 24.1.17, 25.1.6,	03 08 25 28 31		
25.1.15, 27.5.1			
Le Prince Jardinier, 37, rue de Valois, F-75001 Paris, (FR)			
1995 06 29	2004 10 04	2004 03 09	
649499 NOVOPLAST	07 09 10 11 12 13 14 16		
17 19 20 21 24 28 42			
Novoplast AG, Rheinstrasse 74, CH-4323 Wallbach, (CH)			
1995 07 31	2004 09 20	2004 07 12	
650181 AKRON			
CFE: 7.5.5, 27.5.1	36		
Akron Immobilien Portfolio AG, 47, Löwengasse, A-1030 Wien, (AT)			
1995 12 18	2004 09 20	2004 04 06	
660752 ETIX	09 39		
Deutsche Lufthansa AG, Von-Gablenz-Strasse 2-6 Köln (DE)			
1996 07 17	2004 09 06	2004 06 11	
664543 LA COLLINE	03		
La Colline Cellular ResearchLaboratoires S.A., CH-1820 Montreux, (CH)			
1996 10 08	2004 09 20	2004 07 08	
675421 SP SPECTRA PRECISION			
CFE: 26.7.25, 26.13.25, 27.1.1, 27.5.1	09 38 41 42		
Trimble AB, Rinkebyvägen 17, (SE)			
1997 05 30		1997 07 24	
678608 CHACON	29		
Lidl Stiftung & Co. KG, Stiftsbergstrasse 1, 74167 Neckarsulm, (DE)			
1997 07 17	2004 10 04	2004 04 19	
681239 NéoClean	01 03 05		
CFE: 27.5.1			
TECHNICO CHIMIE AUTO (Société à Responsabilité Limitée), 8, Rue Saint Lubin, Le Bourg, CHASSANT (FR)			
1997 10 16	2004 09 20	2004 05 21	
692149 YOGO BROSS	29 30		
Soremartec S.A., 102, Drève de l'Arc-en-Ciel,, B-6700 SCHOPPACH-ARLON, (BE)			
1998 04 10		1998 06 11	
692862 TRISTAR			
CFE: 1.1.1, 27.5.1, 29.1.1	07 09 11		
Tristar Europe B.V., Emma Goldmanweg 10, NL-5032 MN Tilburg, (NL)			
1998 04 10	2004 10 04	2004 05 14	
695907 LOGLIFT			
CFE: 27.5.1, 29.1.3	07		
Loglift Oy Ab, Tehdaskatu 7,, FI-24100 Salo, (FI)			
1998 07 07		1998 08 20	
698102 aquatherm	19		
aquatherm GmbH Kunststoff-Extrusions-und Spritzgiesstechnik, 82, Finnentroper Strasse,, 57439 Attendorn, (DE)			
1998 05 12		1998 10 01	
700702 Phoenix	14		
Junghans Uhren GmbH, Geisshaldenstrasse 49, 78713 Schramberg, (DE)			
1998 09 05	2004 09 20	2004 04 26	
700879 CV CREVAL			
CFE: 26.4.2, 27.1.1, 27.5.1, 29.1.2, 29.1.3	11 35 39		
CREVAL, S.A., Camino del Coscollar, n° 38, E-46960 Aldaya (Valencia), (ES)			
1998 07 06	2004 10 04	2003 10 27	

701471 VAIDE	16 25		
VAIDE, SIA, Dazkopibas sab. Getlini 237/238, Acone, Salaspils lauku teritorija Rigas raj. (LV)			
1998 07 02	2004 09 20	2004 05 27	
702462 PHOENIX	16		
Papierfabrik Scheufelen GmbH + Co KG, 26, Adolf-Scheufelen-Strasse,, 73252 Lenningen, (DE)			
1998 10 01		1998 12 10	
717693 C&M CHAFFOTEAUX & MAURY			
CFE: 26.1.2, 26.1.10, 26.3.23, 27.5.1		09 11 37	
CHAFFOTEAUX ET MAURY, 79 rue du Général Leclerc,, F-78400 CHATOU, (FR)			
1999 07 20		1999 09 09	
719053 ELOPS	01 07 08 09 11 12 18 20		
	22 25 28 38 41		
DECATHLON, 4, Boulevard de Mons VILLENEUVE D'ASCQ (FR)			
1999 06 09	2004 10 04	2004 06 10	
722717 Florena	03		
Florena Cosmetic GmbH, Am Eichberg,, 04736 Waldheim, (DE)			
1999 10 01		1999 12 16	
724339 EF EnglishLive			
CFE: 27.5.1		42	
EF English First B.V., De Boelelaan 28, NL-1083 HJ Amsterdam, (NL)			
1999 11 10		2000 01 13	
726424 TERRANOVA	03 09 16 18 25		
ROSENUIST GESTAO E SERVICOS LDA, Rua Serpa Pinto N.4, 4º Andar, P-9000-029 Funchal Madeira, (PT)			
1999 12 02			
741588 T-M@gic	09 16 35 36 38 39 42		
Deutsche Telekom AG, Friedrich-Ebert-Allee 140, 53113 Bonn, (DE)			
2000 08 03		2000 10 12	
745127 SNOWDOG			
CFE: 3.1.8, 27.5.1		25	
COMBES Christian, 8, chemin d'Odrimont, B-1380 Lasne, (BE)			
2000 09 29	2004 09 20	2004 05 18	
748991 EOS SOLUTIONS			
CFE: 25.1.15, 26.4.1, 27.5.1, 29.1.1,	35 36 38 41 42		
29.1.4, 29.1.6			
Deutscher Inkasso-Dienst GmbH & Co. KG, Steindamm 71, 20099 Hamburg, (DE)			
2000 11 24		2001 02 08	
750875 CubicleBus	09		
Siemens Aktiengesellschaft, Wittelsbacherplatz 2, 80333 München, (DE)			
2001 01 22	2004 09 06	2004 04 29	
751723 WINDAIR	05		
ITALCHIMICI S.p.A., Via Pontina, 5 POMEZIA (IT)			
2001 01 22	2004 09 20	2004 06 19	
753861 CFE: 28.3.0	03		
CHAOYANG BAOLANSIMETICULOUS & CHEMICAL CO., LTD.(CHAOYANGSHI BAOLANSI JINGXIHUAGONG YOUXIAN GONGSI), 31-32, Xiahua Lu,, Xiashan Zhen, Chaoyang Shi, Guangdong 515144, (CN)			
2001 03 08	2004 09 20	2004 04 29	
760295 AGS TEKSTIL			
CFE: 5.5.19, 27.5.1		35	
AGS TEKSTIL ÜRÜNLERİ SANAYİ VETİCARET LIMITED ŞİRKETİ, Kodaman Sokak No: 69-71-B, OSMANBEY/İSTANBUL, (TR)			
2001 05 08		2001 08 02	
761997 BSN medical			
CFE: 26.2.1, 26.11.1, 27.5.1		05 10	
BSN medical GmbH & Co. KG, Quickbornstrasse 24, 20253 Hamburg, (DE)			
2001 06 20		2001 08 23	
766082 SteriLog	36 37 41 42		
SteriLog GmbH, Am Aesculap Platz Tuttlingen (DE)			
2000 11 03	2004 09 06	2004 05 06	
772347 RITADDEX	05		
Novartis AG, Basel (CH)			
2001 12 10	2004 10 04	2004 06 25	
776034 RIO melaceto			
CFE: 5.3.11, 26.2.1, 27.5.1		03	
KEMECO S.R.L., Via Partanna Mondello, 39/N Palermo (IT)			
2001 12 18	2004 09 06	2004 03 29	
778997 PERITOLIPID	05 10		
FRESENIUS KABI AG, Friedrichstrasse 2-6, 60323 Frankfurt am Main, (DE)			
2002 03 15	2002 07 15	2002 05 16	
779175 KLÖBER			
CFE: 27.5.1		06 17 19	
Klöber GmbH & Co. KG, Scharpenberger Straße 72-90, 58256 Ennepetal, (DE)			
2001 07 11	2002 07 15	2002 05 23	
779749 novatrans			
CFE: 26.4.18, 27.5.1		39	
NOVATRANS S.A., 21 rue du Rocher, F-75008 PARIS, (FR)			
2002 03 19	2002 07 29	2002 05 30	
782959 POLIWRAP	16		
CARTIERE FEDRIGONI E C. S.P.A., Strada del Linfano, 16, I-38062 ARCO (TRENTO), (IT)			
2002 04 12	2002 09 23	2002 07 25	
784066 Veló	21 24		
Lidl Stiftung & Co. KG, Stiftsbergstrasse 1, 74167 Neckarsulm, (DE)			
2002 05 14	2002 10 21	2002 08 15	
784535 Yashima			
CFE: 27.5.1		12 28	
Simex Sport GmbH, Herrenpfad Süd 9, 41334 Nettetal-Kaldenkirchen, (DE)			
2002 07 18	2002 10 21	2002 08 22	
787873 L-CARNIPURE	05 31		
Lonza AG (Lonza Ltd.), Lonzastrasse, CH-3930 Visp, (CH)			
2002 09 17	2004 09 20	2004 07 12	
790814 easyMIX			
CFE: 27.5.1		07	
Anest Iwata Europe srl, Corso Vigevano 46 Torino (IT)			
2002 07 04	2003 01 27	2003 02 06	
791324 FUTURA	09		
ANNIC, Laguepie, F-82250 LAGUEPIE, (FR)			
2002 10 11	2003 02 10	2002 12 12	
795130 Bank Austria Creditanstalt Die Bank zum Erfolg. zum Erfolg.			
CFE: 26.4.1, 26.4.9, 27.5.1, 29.1.1,	09 35 36 38 41 42		
29.1.6, 29.1.8			
Bank Austria Creditanstalt AG, Vordere Zollamtsstrasse 13, A-1030 Wien, (AT)			
2002 12 02	2003 03 24	2003 02 13	
795132 Bank Austria Creditanstalt Banking for success. for success.			
CFE: 26.4.1, 26.4.9, 27.5.1, 29.1.1,	09 35 36 38 41 42		
29.1.6, 29.1.8			
Bank Austria Creditanstalt AG, Vordere Zollamtsstrasse 13, A-1030 Wien, (AT)			
2002 12 02	2003 03 24	2003 02 13	

795133 Bank Austria Creditanstalt Banking for success. for success. CFE: 26.4.1, 26.4.9, 27.5.1, 29.1.1, 29.1.6, 29.1.8 Bank Austria Creditanstalt AG, Vordere Zollamtsstrasse 13, A-1030 Wien, (AT) 2002 12 02 2003 03 24 2003 02 13	09 35 36 38 41 42	
795633 Bank Austria Creditanstalt Die Bank zum Erfolg. Bank zum Erfolg. CFE: 26.4.1, 26.4.9, 27.5.1, 29.1.1, 29.1.6, 29.1.8 Bank Austria Creditanstalt AG, Vordere Zollamtsstrasse 13, A-1030 Wien, (AT) 2002 12 02 2003 04 07 2003 02 20	09 35 36 38 41 42	
798029 swissport CFE: 1.5.1, 26.4.5 Swissport International AG, Flughafenstrasse 55, CH-8152 Opfikon, (CH) 2002 10 23 2004 09 20 2004 07 13	35 37 39 43 45	
800330 TMO Deutsche Telekom AG, Friedrich-Ebert-Allee 140, 53113 Bonn, (DE) 2002 12 16 2004 10 04 2004 04 28	09 14 16 18 25 28 35 36 37 38 39 41 42	
801816 CFE: 26.7.25 38 CHINA TELECOMMUNICATIONS CORPORATION, No. 33 Er Long Road,, Xicheng District, Beijing 100032, (CN) 2003 04 03 2004 09 20 2004 02 27		
802762 EXTREME LIFE 09 Koninklijke Philips Electronics N.V., Groenewoudseweg 1, NL-5621 BA Eindhoven, (NL) 2003 04 25 2003 07 28 2003 06 12		
802841 SenTec 10 37 41 42 SENTEC AG, Ringstrasse 39, CH-4106 Therwil, (CH) 2003 01 22 2003 07 28 2003 06 19		
803456 rosi 27 CFE: 3.13.18, 27.5.1, 27.5.14 O & N SPA, 49, Via L. Da Vinci, I-41015 NONANTOLA (MODENA), (IT) 2003 04 10 2003 08 11 2003 07 03		
805405 TOMAHAWK 09 11 12 OBSCHESTO S OGRANICHENNOIOTVETSVENNOSTJU „DK INTORGALIANS”, 12/14, ul. Malaya Kommunisticheskaya, RU-109004 MOSCOW, (RU) 2003 01 30 2003 09 08 2003 07 24		
805410 ENERVIT 30 CFE: 24.15.1, 26.1.2, 27.5.1, 29.1.1 ALSO S.p.A., Pian del Tivano, I-22020 ZELBIO (Como), (IT) 2003 04 07 2003 09 08 2003 07 24		
805803 SWEET GOLD 29 30 31 CFE: 26.1.2, 26.1.18, 27.5.1 Plus Warenhandelsgesellschaft mbH, Wissollstrasse 5-43, 45478 Mülheim an der Ruhr, (DE) 2003 06 05 2003 09 08 2003 07 31		
806125 RESISTA 06 09 20 HOPPE Holding AG, Via Friedrich Hoppe, CH-7537 Münstair, (CH) 2003 05 01 2003 09 08 2003 07 31		
807751 SGL TEC 01 02 10 12 17 19 20 22 23 24 SGL CARBON AG, Rheingaustrasse 182, 65203 Wiesbaden, (DE) 2003 03 26 2003 10 20 2003 09 04		
807816 L LENDAN 03 CFE: 27.5.1 COSMETICA TECNICA, S.A., Carretera Santa Creu de Calafell, 97-Km9, E-08830 SANT BOI DE LLOBREGAT (Barcelona), (ES) 2003 06 17 2003 10 20 2003 09 04		
807850 COFRA UNITED UNIQUE 16 18 20 24 28 35 36 38 39 41 42 Cofra Holding AG, Grafenauweg 10 Zug (CH) 2003 07 31 2003 10 20 2003 09 04		
807864 DOLPHIN 32 39 Albertus Olde-Scheper, Hoeverdijk 92, NL-5556 VN Valkenswaard, (NL) 2003 07 29 2003 10 20 2003 09 04		
808345 CPA cellular phone accessories 09 12 37 CFE: 16.1.4, 16.1.11, 27.5.1 C.P.A. CZECH s.r.o., Pichlova 2711 Pardubice (CZ) 2003 06 03 2004 10 04 2004 06 24		
808589 MaxiAbo 09 16 35 36 38 39 41 42 Deutsche Telekom AG, Friedrich-Ebert-Allee 140, 53113 Bonn, (DE) 2002 11 05 2004 10 04 2004 04 28		
809712 Jean Rozé Boeuf de nos Régions 29 CFE: 25.1.6, 25.12.3, 27.5.1, 29.1.14 SOCIETE VITREENNE D'ABATTAGEJEAN ROZE, 20, boulevard de Laval, F-35500 VITRE, (FR) 2003 08 05 2003 11 17 2003 10 09		
811026 AXIA 20 21 Kermi GmbH, Pankofen-Bahnhof 1, 94447 Plattling, (DE) 2003 04 23 2003 12 15 2003 10 30		
813561 CHEMIN DES PERES 33 LES GRANDS CHAIS DE FRANCE, 1, rue de la Division Leclerc, F-67290 PETERSBACH, (FR) 2003 10 23 2004 02 09 2003 12 11		
815971 REMS 01 04 06 07 08 09 11 REMS-WERK Christian Föllund Söhne GmbH & Co, Stuttgarter Strasse 83, 71332 Waiblingen, (DE) 2003 04 16 2004 03 08 2004 01 29		
819711 Bolero 34 Alois Pöschl GmbH & Co. KG, Dieselstrasse 1, 84144 Geisenhausen, (DE) 2003 09 09 2004 05 04 2004 03 18		
820126 InterClear 09 36 38 42 CFE: 26.4.9, 27.5.1, 29.1.14 Interpay Nederland B.V., Eendrachtlaan 315 Utrecht (NL) 2004 01 28 2004 09 06 2004 03 19		
820363 FORTICARE 05 N.V. Nutricia, Eerste Stationsstraat 186, NL-2712 HM Zoetermeer, (NL) 2004 01 15 2004 09 06 2004 02 18		
822170 Bi fi do 29 CFE: 25.3.1, 27.5.1, 29.1.4 UAB „TURTO VALDYMO CENTRAS”, Tiltlo g. 19-15, Vilnius, (LT) 2004 02 27 2004 09 06 2004 04 22		
822471 ista 35 36 37 42 Viterr Energy Services AG, Grugaplatz 4, 45131 Essen, (DE) 2003 10 06 2004 06 14 2004 05 06		
822510 Malypass 09 CFE: 1.15.15, 24.17.2, 26.2.1, 27.5.1, 29.1.12 S.P.C. FRANCE (Société Anonyme), 287 rue de Mercières RILLIEUX LA PAPE (FR) 2004 03 18 2004 06 14 2004 05 06		
822729 GG GENEVA GROUP INTERNATIONAL 35 36 42 CFE: 27.5.1 Geneva Group IP GmbH Walchwil, Zugerstrasse 36, CH-6318 Walchwil, (CH) 2003 11 18 2004 06 28 2004 05 13		

822755 CRYO PHARMA			
CFE: 26.4.2, 26.4.18, 27.5.1, 27.5.5, 29.1.12		03 05 08 10	
Wartner Europe B.V., De Oude Molen 1 a, NL-1184 VW AMSTELVEEN, (NL)			
2003 12 23	2004 09 20		2004 06 10
823226 F FORMULA 1			
CFE: 26.11.3, 27.5.1		01 03 04 07 08 09 11 12 14 16 18 21 25 28 29 30 32 33 34 35 36 38 39 41 42 43	
Formula One Licensing B.V., Rokin 55, NL-1012 KK Amsterdam, (NL)			
2003 09 05	2004 06 28		2004 05 13
823702 Tropicana			33
Underberg KG, Underbergstrasse 1-3, 47495 Rheinberg, (DE)			
2004 01 13	2004 07 26		2004 08 05
823736 TIACLOR			05
CEVA SANTE ANIMALE (S.A.), Zone Industrielle La Ballastière, F-33500 LIBOURNE, (FR)			
2004 04 16	2004 07 26		2004 05 27
823973 PULDEN			
CFE: 7.1.23			33
„VINARSKA IZBA PULDEN” AD, Perushtitsa (BG)			
2004 03 18	2004 10 04		2004 06 08
825012 BIOGGY		05 16 35 38 41 42 44	
BIOGARAN, 15 boulevard Charles de Gaulle, F-92700 COLOMBES, (FR)			
2004 01 12	2004 07 26		2004 06 10
825028 APS			
CFE: 25.3.1, 26.2.1, 27.5.1, 29.1.2, 29.1.4			35
Amiantit Technology Services GmbH, Villacher Strasse 1, A-9220 Velden, (AT)			
2003 05 09	2004 07 26		2004 06 10
825032 Bonbonetti			30
BONBONETTI Investment Limited, 3 Themistokli Dervi., Julia House, CY-1066 Nicosia, (CY)			
2004 03 08	2004 07 26		2004 06 10
825066 richter pharma ag Gesunde Menschen - Gesunde Tiere			
CFE: 26.4.2, 26.4.18, 27.5.1, 29.1.12		03 05 10 31 33 44	
Richter Pharma AG, Feldgasse 19, A-4600 Wels, (AT)			
2004 02 11	2004 07 26		2004 06 17
825164 deutschese			
CFE: 19.3.25, 27.5.1, 27.5.8, 29.1.12			16 29 43
„Deutsche See” GmbH & Co. KG, Klußmannstraße 3, 27570 Bremerhaven, (DE)			
2004 04 05	2004 10 04		2004 06 22
826235 MIRAVISION			
CFE: 26.4.11, 27.5.1			09
Koninklijke Philips Electronics N.V., Groenewoudseweg 1 Eindhoven (NL)			
2004 04 01	2004 08 09		2004 07 01
826250 MODULO			11
KOHLER FRANCE, 60, rue de Turenne, F-75003 PARIS, (FR)			
2004 03 18	2004 08 23		2004 07 08
826370 CHINA MOBILE			
CFE: 26.1.1, 26.1.12, 26.1.24, 28.3.0			38
CHINA MOBILE COMMUNICATIONSCORPORATION, 53 Jia, Xi Bian Men Nei Street., Xuanwu District, BEIJING, (CN)			
2004 02 02	2004 08 23		2004 07 08
826790 TYPE D-PLUS			17 22
Ciba Specialty Chemicals Inc., Klybeckstrasse 141, CH-4057 Basel, (CH)			
2004 05 27	2004 08 23		2004 07 08
826914 CAREN PFLEGER			04 14 18 25
Caren Pfleger AG, Seestrasse 346, CH-8038 Zürich, (CH)			
2004 05 25	2004 08 23		2004 07 15
827542 PM THE WELLNESS COMPANY			
CFE: 26.1.3, 26.1.18, 26.11.12, 27.5.1, 29.1.12		03 05 18 25 29	
PM-International AG, 17, rue de Gaulois, L-1618 Luxembourg, (LU)			
2004 04 27	2004 09 06		2004 07 22
827818 CFE: 28.3.0			44
SHAN DONG LIANG ZI ZI RAN JIANSHEN YAN JIU YUAN YOU XIAN GONG SI, 6, Yu Han Road, Shi Zhong District., Ji Nan 250001, Shan Dong, P.R., (CN)			
2004 03 12	2004 09 06		2004 07 29
827828 Lara			06 17 19
Hermann Gutmann Werke AG, Nürnberger Straße 57-81, 91781 Weißenburg, (DE)			
2004 03 13	2004 09 06		2004 07 29
827829 Mira			06 17 19
Hermann Gutmann Werke AG, Nürnberger Straße 57-81, 91781 Weißenburg, (DE)			
2004 03 13	2004 09 06		2004 07 29
827835 RISENDROS			01 03 05
Zentiva, a.s., U Kabelovny 130, CZ-102 37 Praha 10 - Dolní Měcholupy, (CZ)			
2004 03 23	2004 09 06		2004 07 29
827838 FLIP			25
Flip Skateboards, Inc., 28364 S. Western Avenue, Suite 325, Rancho Palos Verdes, CA 90275, (US)			
2004 02 05	2004 09 06		2004 07 29
827843 REDTOP			05
Casa Verde Naturprodukte-Vertrieb GmbH, Iggelhorst 10 Dortmund (DE)			
2004 02 07	2004 09 06		2004 07 29
827844 KAPISTROL			05
RICHTER GEDEON VEGYÉSZETI GYÁR RT., Gyömrői út 19-21, H-1103 Budapest, (HU)			
2004 06 30	2004 09 06		2004 07 29
827846 Kneipp			
CFE: 27.5.1, 27.5.11		05 10 11 16 18 21 24 25 27 28 35 36 38 39 41 42 43 44	
Kneipp-Werke Kneipp-Mittel-Zentrale GmbH & Co. KG, Steinbachtal 43, 97082 Würzburg, (DE)			
2003 08 21	2004 09 06		2004 07 29
827848 ENERPEEL			03 05 10
DE PAOLI AMBROSI GIANFRANCO, Via Cure del Lino, 32, I-25087 SALO' (Brescia), (IT)			
2003 09 11	2004 09 06		2004 07 29
827849 ENERSOY			05 31 39
MOYRESA MOLTURACION Y REFINO, S.A., José Lázaro Galdiano, 4-3ª, E-28036 MADRID, (ES)			
2004 05 28	2004 09 06		2004 07 29
827850 EKKOLI			
CFE: 27.5.1			18 25
TREVER WEIPPER JEANSWEAR S.P.A., 25, via Monte Carega, I-37057 SAN GIOVANNI LUPATOTO (VERONA), (IT)			
2003 10 03	2004 09 06		2004 07 29
827870 festix			01 16 17
illbruck Building Systems GmbH, Burscheider Strasse 454, 51381 Leverkusen, (DE)			
2004 02 26	2004 09 06		2004 07 29
827893 ACTIBACK			10 28
CHATRENET Yves, 201, route du Battoir SALLANCHES (FR)			
2004 04 29	2004 09 06		2004 07 29

827894 ESCADA	12	827962 Deborah Lee	
ESCADA AG, Margaretha-Ley-Ring 1, 85609 Aschheim, (DE)		CFE: 27.5.1	25
2004 05 04	2004 09 06	2004 07 29	
827895 CEREDAS		DYAG STOCK SA, 67/69 avenue de la République, F-93170 BAGNOLET, (FR)	
CFE: 2.3.1, 27.5.1	10	2004 04 30	2004 09 06
CEREDAS, 191, rue Adolphe Pajaud, F-92160 ANTONY, (FR)		2004 07 29	
2003 12 02	2004 09 06	2004 07 29	
827902 HEUDEBERT	32	827966 PEXTRA	06
GENERALE BISCUIT, 3 rue Saarinen,, Bâtiment Saarinen, F-94150 RUNGIS, (FR)		KABA GmbH, Wiener Straße 41-43 Herzogenburg (AT)	
2003 12 19	2004 09 06	2004 04 21	2004 09 06
827907 HF		2004 07 29	
CFE: 26.11.1, 26.11.12, 27.5.1	09	827981 Membrane Care	01 03 35
XIAMEN HONGFAELECTROACOUSTIC CO., LTD., No. 91-101, Sunban South Road,, Jimei North Industrial District,, Xiamen, Fujian 361021, (CN)		Ecolab GmbH & Co. OHG, Reisholzer Werftstraße 38-42, 40589 Düsseldorf, (DE)	
2003 12 25	2004 09 06	2004 02 03	2004 09 06
827911 NATEO	11	2004 07 29	
KOHLER FRANCE, 60, rue de Turenne PARIS (FR)		827982 HEROES HRS CESARE PACIOTTI	
2004 04 09	2004 09 06	CFE: 25.1.9, 25.1.13, 27.5.1	18 25
827929 „FOLLIA DI AQUARAMA”	03	CESPA S.R.L., Zona Industriale B,, Strada Provinciale Santa Maria, delle Vergini, snc, I-62012 CIVITANOVA MARCHE (MC), (IT)	
PAOLO TESTI, Res. Astri, 911, I-20089 Basiglio, Milano 3 (Milano), (IT); LUIGI SPAGGIARI, Via Montesanto, 8, Milano, (IT)		2004 05 05	2004 09 06
2004 04 05	2004 09 06	2004 07 29	
827933 Fisher Hawk		827984 G.A.M. STEINHOFF	
CFE: 3.7.1, 3.7.16, 27.5.1	25	CFE: 8.1.25, 25.1.9, 27.5.1	07 11
TAIZHOU CITY WEIHAO KNITTINGCLOTHING MANUFACTURE CO., LTD., Lunan Shangma Village,, Luqiao District,, Taizhou, Zhejiang 318050, (CN)		Franz Haas Waffel- undKeksanlagen-Industrie GmbH, Pragerstraße 124, A-1210 Wien, (AT)	
2004 05 05	2004 09 06	2004 02 23	2004 09 06
827935 BUFFER	17	2004 07 29	
GOROS, Jean, Jagdfelsring 64, 85540 Haar, (DE)		827987 TOP R.E.D.	06 07 09
2004 01 13	2004 09 06	Hermann BÖCK, Burgschleinitz 70, A-3730 Burgschleinitz, (AT)	
827937 Bel Jour	30	2004 02 05	2004 09 06
August Storck KG, Waldstrasse 27 Berlin (DE)		2004 07 29	
2004 04 15	2004 09 06	828009 CardOS	09 42
827941 EXECK	19	Siemens S.A.S., 9, rue du Docteur Finot, F-93527 Saint-Denis Cedex 2, (FR)	
EHL AG, An der B 256 Krufft (DE)		2004 02 06	2004 09 06
2004 04 21	2004 09 06	2004 07 29	
827942 BABOUCHE		828018 ALTRO MAXIS	27
CFE: 5.9.15, 27.5.1, 29.1.12	18 25	Altro Limited, Works Road, Letchworth Hertfordshire, SG6 1NW (GB)	
KAYA LINE, 14 quai des Docks, F-06300 NICE, (FR)		2004 06 10	2004 09 06
2004 05 28	2004 09 06	2004 07 29	
827947 LEXINGTON		828020 ASSURA	10
CFE: 26.4.18, 26.11.08, 27.5.01, 29.1.13	25	Coloplast A/S, Holtedam 1, DK-3050 Humlebaek, (DK)	
The Lexington Company AB, Igeldammsgatan 22, uppgång 3, SE-112 49 STOCKHOLM (SE)		2004 06 10	2004 09 06
2004 04 30	2004 09 06	2004 07 29	
827948 INDIGOSNOW	03 09 18 25 28	828027 RE-HASH	03 09 16 18 25
Schwabe & Baer Entwicklungs GmbH, Blütenburgstraße 41A, 80636 München, (DE)		CASUCCI S.P.A., Via Abruzzi SNC, SANT'EGIDIO ALLA VIBRATA (TE), (IT)	
2004 01 28	2004 09 06	2004 04 08	2004 09 06
827953 MOBILEcellea	09 35 38 42	2004 07 29	
adisoft AG, Steinhäuserstrasse 12 Karlsruhe (DE)		828031 OLISALVIN	05
2004 02 05	2004 09 06	AKTSIONERNO DROUJESTVO „BALKANPHARMA-DUPNITSA”, 3 Samokovsko Chaussee Dupnitsa (BG)	
827960 Mc Mountain	23 24 25	2004 06 11	2004 09 06
W.K.TEX. GmbH Bekleidung & Schuhe, Großhandel & Import, Max-Eyth-Straße 17 Kornwestheim (DE)		2004 07 29	
2004 02 27	2004 09 06	828032 MARENITA	05
827961 NIVEA FOR MEN ADVANCED FACE CARE		AKTSIONERNO DROUJESTVO „BALKANPHARMA-DUPNITSA”, 3, oul. „Samokovsko chaussee” Dupnitsa (BG)	
CFE: 25.1.1, 26.4.18, 27.5.1, 29.1.14	03	2004 06 11	2004 09 06
Beiersdorf AG, Unnastrasse 48, 20253 Hamburg, (DE)		2004 07 29	
2004 05 08	2004 09 06	828033 TURBOSTEAM	11 21
		INOXIA S.R.L., Corso Ferraris, 23, I-28845 DOMODOSSOLA (VB), (IT)	
		2004 04 14	2004 09 06
		2004 07 29	
		828034 ALTRO TRANSFLOR CYRANO	06 20
		Altro Limited, Works Road, Letchworth Hertfordshire, SG6 1NW (GB)	
		2004 06 15	2004 09 06
		2004 07 29	
		828037 SURAMOX	05
		VIRBAC FRANCE S.A., 13ème rue L.I.D., CARROS (FR)	
		2004 06 03	2004 09 06
		2004 07 29	

828049	D310 Produce by DESCENTE CFE: 27.5.1, 27.7.1 DESCENTE, LTD., 11-3, Dogashiba 1-chome, Tennoji-ku, Osaka-shi Osaka 543-8921 (JP) 2004 02 19	18 25 2004 09 06	2004 07 29	828119	AURICALL Cardiosafe International AG, Hölzliwisenstrasse 12 Volketswil (CH) 2004 03 16	10 38 44 2004 09 20	2004 08 05
828058	BEKASECURE N.V. BEKAERT S.A., Bekaertstraat 2 Zwevegem (BE) 2004 04 14	06 2004 09 06	2004 07 29	828135	AQUILA Aqualinea Karlovarské minerální vody, a.s., Horova 3, CZ-360 21 Karlovy Vary, (CZ) 2004 05 10	30 2004 09 20	2004 08 05
828060	CFE: 26.4.12, 26.11.1, 26.11.12 N.V. Afvalzorg Holding, Meesterlottelaan 301 Haarlem (NL) 2004 01 12	16 39 40 41 42 2004 09 06	2004 07 29	828136	AQUALINEA Karlovarské minerální vody a.s., Horova 3, CZ-360 21 Karlovy Vary, (CZ) 2004 05 10	30 2004 09 20	2004 08 05
828062	TVH CFE: 18.1.8, 18.1.9, 18.1.23, 27.3.15, 27.5.1 TVH FORKLIFT PARTS N.V., Brabantstraat 15, B-8790 WAREGEM, (BE) 2004 01 15	07 12 35 37 39 2004 09 06	2004 07 29	828137	AQUILA Aqualinea Carlsbad Karlovarské minerální vody, a.s., Horova 3, CZ-360 21 Karlovy Vary, (CZ) 2004 05 10	03 30 2004 09 20	2004 08 05
828067	Arteverre Detlef Mester, Hohfuhrstr. 32 Lüdenscheid (DE) 2003 12 03	09 11 2004 09 20	2004 08 05	828138	Aqualinea Essential Nutrition Karlovarské minerální vody a.s., Horova 3, CZ-360 21 Karlovy Vary, (CZ) 2004 05 10	03 30 32 2004 09 20	2004 08 05
828072	OPERATION SHADOW Nokia Corporation, Keilalahdentie 4, FI-02150 Espoo, (FI) 2004 04 13	09 28 41 2004 09 20	2004 08 05	828196	D'Art Dot Datadot Technology Pty Limited, PO Box 6245, Frenchs Forest DC Frenchs Forest nsw 2086 (AU) 2004 04 07	09 2004 09 20	2004 08 05
828074	Schildetaler WESERGOLDGETRÄNKEINDUSTRIE GMBH & Co KG, 3-5, Auf der Behrn., 31737 RINTELN, (DE) 2004 01 08	29 31 32 2004 09 20	2004 08 05	828197	STORMBLOC Hydro International Plc, Shearwater House,, Clevedon Hall Estate,, Victoria Road, Clevedon, Avon, BS21 7RD, (GB) 2004 04 07	11 2004 09 20	2004 08 05
828077	PRESSBURGER Estrella, a.s., Dr. VI. Clementisa 10, SK-821 02 Bratislava, (SK) 2004 03 04	29 31 35 2004 09 20	2004 08 05	828200	CFE: 26.15.1 Aegis Luxembourg SARL, 54, Boulevard Napoléon 1er, L-2210 Luxembourg, (LU) 2003 12 17	16 35 36 38 41 2004 09 20	2004 08 05
828078	JENSEN Switzerland Hyland AutomotiveTechnologies AG/o Studer KaiserRechtsanwälte und Notare, Dammstrasse 14, CH-2540 Grenchen, (CH) 2004 06 11	12 35 37 40 2004 09 20	2004 08 05	828203	CFE: 4.5.2, 10.3.10, 29.1.13 INTERNATIONAL SUPERMARKET STORES, Rue du Maréchal de Lattre de Tassigny CROIX (FR) 2004 04 09	03 05 16 29 30 31 32 33 35 38 39 42 43 2004 09 20	2004 08 05
828082	SUCREM Koninklijke Coöperatie Cosun U.A., Cosunpark 1, NL-4814 ND Breda, (NL) 2004 04 16	01 29 30 2004 09 20	2004 08 05	828204	DIRTY DUST TREVIER WEIPPER JEANSWEAR S.p.A., Via Monte Carega, 25 SAN GIOVANNI LUPATOTO (VERONA) (IT) 2004 03 31	18 25 2004 09 20	2004 08 05
828085	TOPAMAC Janssen Pharmaceutica N.V., Turnhoutseweg 30, B-2340 Beerse, (BE) 2004 06 28	05 2004 09 20	2004 08 05	828206	MAUXION Just Brandy CFE: 27.5.1 Ludwig Schokolade GmbH & Co. KG, Senefelderstrasse 44 Bergisch Gladbach (DE) 2004 04 22	29 30 2004 09 20	2004 08 05
828093	LB CERAMIC SYSTEM CFE: 26.4.18, 27.5.1, 29.1.13 LASSELSBERGER GmbH, Wörth 1 Pöchlarn (AT) 2004 04 28	02 19 37 2004 09 20	2004 08 05	828212	ONWAY COMPAGNIE GENERALEDES ETABLISSEMENTS MICHELIN -MICHELIN & Cie, 12 cours Sablon, F-63040 CLERMONT-FERRAND Cedex 09, (FR) 2003 12 15	35 36 37 38 39 42 43 2004 09 20	2004 08 05
828106	THEME SCENE Optoma Europe Limited, 42 Caxton Way,, Watford Business Park, Watford, WD18 8QZ, (GB) 2004 01 07	09 11 37 2004 09 20	2004 08 05	828219	SOFLANCE Janssen Pharmaceutica N.V., Turnhoutseweg 30 Beerse (BE) 2004 06 24	10 2004 09 20	2004 08 05
828110	Yondelis CFE: 24.17.2, 26.11.12, 29.1.12 PHARMA MAR, S.A., Calle de la Calera, 3 TRES CANTOS, MADRID (ES) 2004 03 30	01 05 42 2004 09 20	2004 08 05	828220	Hallows Party Plus Warenhandelsgesellschaft mbH, Wissollstrasse 5-43, 45478 Mülheim, (DE) 2004 03 19	30 2004 09 20	2004 08 05
828111	Yondelis CFE: 24.17.2, 26.11.12, 27.5.1 PHARMA MAR, S.A., Calle de la Calera, 3 TRES CANTOS, MADRID (ES) 2004 03 30	01 05 42 2004 09 20	2004 08 05	828222	CFE: 28.3.0 ZHEJIANG WUFANGZHAI INDUSTRY CO., LTD., No. 320 Qinjian Road, Jiaxing Zhejiang 314000, (CN) 2003 12 24	30 2004 09 20	2004 08 05
828112	CFE: 24.17.2, 26.11.12, 29.1.12 PHARMA MAR, S.A., Calle de la Calera, 3 TRES CANTOS, MADRID (ES) 2004 03 30	01 05 42 2004 09 20	2004 08 05				

828225 CEZERA	05		
KRKA, tovarna zdravil, d.d., Novo mesto, Šmarješka cesta 6, SI-8501 Novo mesto, (SI)			
2004 06 08	2004 09 20	2004 08 05	
828239 VITS	07 11 37 42		
Vits Systems GmbH, Winkelsweg 172, 40764 Langenfeld, (DE)			
2004 02 02	2004 09 20	2004 08 05	
828240 GOLD FRUCHT	29 30 31		
„VOG” Einfuhr und Großhandelmit Lebensmitteln und BedarfsgüternAktiengesellschaft, Bäckermühlweg 44, A-4030 Linz, (AT)			
2004 05 12	2004 09 20	2004 08 05	
828249 ATRYA	06 17 19 21 35 37 38		
TRYBA SAS, ZI Le Moulin, F-67110 GUNDERSHOFFEN, (FR)			
2003 11 17	2004 09 20	2004 08 05	
828251 HRASTNIK			
CFE: 27.1.1, 27.5.1	06 07 09 16 20 35 37 42		
Hrastnik GmbH + Co. KG, Wieslaufalstrasse 121 Schorndorf (DE)			
2003 10 07	2004 09 20	2004 08 05	
828259 ZEWA SENSITIVE	03 05 16		
SCA Hygiene Products GmbH, Sandhofer Strasse 176 Mannheim (DE)			
2004 02 11	2004 09 20	2004 08 05	
828269 WetColor	06 40		
Schüco International KG, Karolinenstrasse 1-15 Bielefeld (DE)			
2004 05 25	2004 09 20	2004 08 05	
828270 PowColor	06 40		
Schüco International KG, Karolinenstrasse 1-15 Bielefeld (DE)			
2004 05 25	2004 09 20	2004 08 05	
828271 AnColor	06 40		
Schüco International KG, Karolinenstrasse 1-15, 33609 Bielefeld, (DE)			
2004 05 25	2004 09 20	2004 08 05	
828272 QASTILL	05		
RICHTER GEDEON VEGYÉSZETI GYÁR RT., Gyömrői út 19-21, H-1103 Budapest, (HU)			
2004 05 15	2004 09 20	2004 08 05	
828274 PLATILLA	05		
RICHTER GEDEON VEGYÉSZETI GYÁR RT., Gyömrői út 19-21, H-1103 Budapest, (HU)			
2004 05 15	2004 09 20	2004 08 05	
828275 EONIC	05		
RICHTER GEDEON VEGYÉSZETI GYÁR RT., Gyömrői út 19-21, H-1103 Budapest, (HU)			
2004 05 15	2004 09 20	2004 08 05	
828276 DORMALIN	05		
RICHTER GEDEON VEGYÉSZETI GYÁR RT., Gyömrői út 19-21, H-1103 Budapest, (HU)			
2004 05 15	2004 09 20	2004 08 05	
828277 DOLFORIN	05		
RICHTER GEDEON VEGYÉSZETI GYÁR RT., Gyömrői út 19-21, H-1103 Budapest, (HU)			
2004 05 15	2004 09 20	2004 08 05	
828279 EPAXOM	05		
Pronova Biocare AS, Vollsveien 6, N-1366 Lysaker, (NO)			
2004 05 26	2004 09 20	2004 08 05	
828284 RpG	05		
Hybridon, Inc., 345 Vassar Street Cambridge, MA 02139 (US)			
2004 06 07	2004 09 20	2004 08 05	
828285 VERSA-NUT	06		
Textron Inc., 40 Westminster Street, Providence, RI 02903, (US)			
2004 06 03	2004 09 20	2004 08 05	
828289 SieQuence	09 35 37 38 41 42		
Siemens Business Services GmbH & Co. OHG, Otto-Hahn-Ring 6 München (DE)			
2004 01 19	2004 09 20	2004 08 05	
828291 KVS MORAVIA			
CFE: 26.1.2, 26.1.18, 27.5.1	11 35		
KVS EKODIVIZE a.s., Leskovská 566, CZ-793 12 Horní Benesov, (CZ)			
2003 09 29	2004 09 20	2004 08 05	
828292 FSB			
CFE: 26.1.3, 26.4.2, 26.4.18, 26.4.24, 26.11.3, 26.11.12, 27.5.24	35 42		
KölnMesse GmbH, Messeplatz 1, 50679 Köln, (DE)			
2003 10 07	2004 09 20	2004 08 05	
828306 OS OLIMPIA SPLENDID			
CFE: 27.5.1, 27.5.11, 27.5.22	11		
OLIMPIA SPLENDID S.p.A., no. 1/3 Via Guido Rossa, I-42044 GUALTIERI (REGGIO EMILIA), (IT)			
2003 10 02	2004 09 20	2004 08 05	
828311 NEXDURIC	05		
Janssen Pharmaceutica N.V., Turnhoutseweg 30, B-2340 Beerse, (BE)			
2004 07 02	2004 09 20	2004 08 05	
828312 CYPHER NEO	10		
Janssen Pharmaceutica N.V., Turnhoutseweg 30, B-2340 Beerse, (BE)			
2004 07 02	2004 09 20	2004 08 05	
828317 CONSTRUCTION			
CFE: 27.3.1, 27.5.1, 29.1.13	15		
Eichsfelder Technik eitech GmbH, Dorfstraße 17 Pfaffschwende (DE)			
2003 10 22	2004 09 20	2004 08 05	
828318 PROTHO CLEAN	03		
Hager & Werken GmbH & Co. KG, Ackerstrasse 1 Duisburg (DE)			
2003 10 31	2004 09 20	2004 08 05	
828322 Hyaluron HEXAL	05		
HEXAL AG, Industriestraße 25, 83607 Holzkirchen, (DE)			
2004 01 20	2004 09 20	2004 08 05	
828324 P3-rikdes	01 03 05		
Ecolab GmbH & Co. OHG, Reisholzer Werftstraße 38-42, 40589 Düsseldorf, (DE)			
2004 02 14	2004 09 20	2004 08 05	
828326 MINK PEARL DREAMS	14 25 26		
Petra LEINSLE, Imbergstrasse 3, 86825 Bad Wörishofen, (DE)			
2004 02 25	2004 09 20	2004 08 05	
828334 AIR FRANCE	06 08 09 12 14 16 18 19 20 21 24 25 28 29 30 31 32 33 34 35 36 37 38 39 41 42 43 44 45		
société Air France, 45, rue de Paris, F-95747 ROISSY-CHARLES-DE-GAULLE, (FR)			
2003 10 20	2004 09 20	2004 08 05	
828337 CFE: 19.7.6	33		
Bismarck Premium Brands GmbH, Schönauer Weg 16-18, 21465 Reinbek, (DE)			
2004 04 21	2004 09 20	2004 08 05	
828339 METALLIC STARS	03		
COTY B.V., Oudeweg 147, NL-2031 CC Haarlem, (NL)			
2004 04 28	2004 09 20	2004 08 05	
828340 smart dimmer			
CFE: 1.3.2, 26.1.11, 26.1.18, 26.1.24, 27.5.1	09		
Koninklijke Philips Electronics N.V., Groenewoudseweg 1, NL-5621 BA Eindhoven, (NL)			
2004 06 11	2004 09 20	2004 08 05	

828351 Das Photo			
CFE: 26.1.18, 27.5.1, 29.1.12	01 09 14 16 18 21 24 25 40		
RM Buch und Medien Vertrieb GmbH, Carl-Bertelsmann-Strasse 270, 33335 Gütersloh, (DE)			
2004 05 21	2004 09 20		2004 08 05
828354 BLACK LEMON			34
SOCIETE NATIONALE D'EXPLOITATION INDUSTRIELLE DES TABACSET ALLUMETTES (SEITA), société anonyme, 182/188, avenue de France, F-75639 PARIS Cedex 13, (FR)			
2004 05 17	2004 09 20		2004 08 05
828355 PATHFINDER			09
RAYMARINE HOLDINGS LIMITED, 1 Robinson Way,, Anchorage Park, Portsmouth, PO3 5TD, (GB)			
2004 04 24	2004 09 20		2004 08 05
828363 AirfixControl			06
Flamco B.V., Industriestraat 6 Gouda (NL)			
2004 03 18	2004 09 20		2004 08 05
828364 FlexControl			06
Flamco B.V., Industriestraat 6 Gouda (NL)			
2004 03 18	2004 09 20		2004 08 05
828365 SIOEN			
CFE: 27.5.1, 29.1.12		09 24 25	
SIOEN INDUSTRIES N.V., Fabriekstraat 23, 8850 Ardoie, (BE)			
2004 03 19	2004 09 20		2004 08 05
828372 innovative Easy Technologie			
CFE: 26.1.18, 27.5.1		01 02 17 19	
Henkel Bautechnik GmbH, Erkrather Strasse 230, 40233 Düsseldorf, (DE)			
2004 03 30	2004 09 20		2004 08 05
828380 ORIFLAME NORTHERN LIGHTS			03 14 25
ORIFLAME COSMETICS S.A., 20, rue Philippe II, L-2340 Luxembourg, (LU)			
2004 07 06	2004 09 20		2004 08 05
828381 ORIFLAME SILK			03 14 25
ORIFLAME COSMETICS S.A., 20, rue Philippe II, L-2340 Luxembourg, (LU)			
2004 07 06	2004 09 20		2004 08 05
828382 PROENZI			03 05
WALMARK, a.s., Oldrichovice 44 Trinec (CZ)			
2004 03 25	2004 09 20		2004 08 05
828384 BIOCITECH			
CFE: 1.15.23, 26.15.1, 27.5.1, 29.1.13		05 35 38 42	
AVENTIS PHARMA S.A., 20, avenue Raymond Aron ANTONY (FR)			
2004 03 25	2004 09 20		2004 08 05
828390 LIDYA			
CFE: 7.5.5, 7.5.8, 25.1.9		29	
LIDYA KONSERVECILIKSANAYI VE TICARET LIMITED ŞİRKETI, Eski Izmir Yolu Üzeri 1.Km, Turgutlu Manisa, (TR)			
2004 04 21	2004 09 20		2004 08 05
828391 DARIDA			32 33 39
Proizvodstvennoe unitarnoe chastnoe predpriyatie „DARIDA”, 1a, ul. Lineinaya, pos. Zhdanovichy Minsky rayon (BY)			
2004 05 18	2004 09 20		2004 08 05
828404 OPTIMA			
CFE: 27.5.1		03 07 08	
KOVOKUBÁT s.r.o., Staré Hradiště 123, CZ-533 52 Staré Hradiště, (CZ)			
2004 05 11	2004 09 20		2004 08 05
828405 OPTIMA flex			
CFE: 27.5.1		07 08	
KOVOKUBÁT s.r.o., Staré Hradiště 123, CZ-533 52 Staré Hradiště, (CZ)			
2004 05 11	2004 09 20		2004 08 05
828406 CFE: 26.3.6, 26.4.9, 29.1.1		12 16 28 35 39	
CROATIA AIRLINES d.d., Savska cesta 41/XIX Zagreb (HR)			
2004 03 31	2004 09 20		2004 08 05
828412 JOOP!			03 16 20 25
JOOP! GmbH, Harvestehuder Weg 22 Hamburg (DE)			
2004 01 09	2004 09 20		2004 08 05
828414 ValuE-Pak			
CFE: 24.17.18		06 07 12	
Geesink Group B.V., Betonweg 8 Emmeloord (NL)			
2004 01 20	2004 09 20		2004 08 05
828417 CLEAN BURST			21
Janssen Pharmaceutica N.V., Turnhoutseweg 30, B-2340 Beerse, (BE)			
2004 04 05	2004 09 20		2004 08 05
828418 FOXALL			07
Vulcan Engineering Company, One Vulcan Drive, Helena Industrial Park, Helena, AL 35080, (US)			
2004 06 15	2004 09 20		2004 08 05
828423 QS			
CFE: 27.5.1		16 29 30 31 32 33 35 38 39 41 42	
CMA Centrale Marketing-Gesellschaft der deutschen Agrarwirtschaft mbH, Koblenzer Strasse 148 Bonn (DE)			
2004 01 15	2004 09 20		2004 08 05
828425 OPTIMA profi			
CFE: 27.5.1		03 07 08	
KOVOKUBÁT s.r.o., Staré Hradiště 123 Staré Hradiště (CZ)			
2004 05 11	2004 09 20		2004 08 05
828430 TINERIL			05
RICHTER GEDEON VEGYÉSZETI GYÁR RT., Gyömrői út 19-21, H-1103 Budapest, (HU)			
2004 05 15	2004 09 20		2004 08 05
828433 SILK EASE			05
Janssen Pharmaceutica N.V., Turnhoutseweg 30, B-2340 Beerse, (BE)			
2004 06 29	2004 09 20		2004 08 05
828434 DURA STAR			10
Janssen Pharmaceutica N.V., Turnhoutseweg 30 Beerse (BE)			
2004 06 24	2004 09 20		2004 08 05
828443 Deutsche UFG			
CFE: 27.5.1		36 38 42	
Deutsche Bank AG, Taunusanlage 12, 60325 Frankfurt am Main, (DE)			
2004 05 19	2004 09 20		2004 08 05
828444 NEW B.H FASHION			
CFE: 1.5.1, 3.7.1, 27.5.1		14 18 25	
NEW B.H. S.R.L., Via Portuense, N.1555, I-00149 ROMA, (IT)			
2004 05 12	2004 09 20		2004 08 05
828452 PLURIFACTO			35 36
ELECTRICITE DE FRANCE, Service National, 22-30, avenue de Wagram PARIS (FR)			
2004 04 23	2004 09 20		2004 08 12
828459 TRUST YOUR TASTE			34
House of Prince A/S, Tobaksvejen 4, DK-2860 Søborg, (DK)			
2004 05 03	2004 09 20		2004 08 12
828463 KALLESKE			33
Kalleske Wines Pty Ltd, PO Box 420 Vinegrove Road GREENOCK SA 5360 (AU)			
2004 05 12	2004 09 20		2004 08 12

828467 ALFA CROSSWAGON	12 14 25		
FIAT AUTO S.p.A., Corso Giovanni Agnelli, 200, I-10135 TORINO, (IT)			
2004 04 30	2004 09 20	2004 08 12	
828468 CROSSWAGON	12 14 25		
FIAT AUTO S.p.A., Corso Giovanni Agnelli, 200, I-10135 TORINO, (IT)			
2004 04 30	2004 09 20	2004 08 12	
828472 Tetraspan	05		
B. Braun Melsungen Aktiengesellschaft, Carl-Braun-Strasse 1, 34212 Melsungen, (DE)			
2004 05 13	2004 09 20	2004 08 12	
828478 stayz	35		
Robert Hunt, 7 Mitchell Road DURAL NSW 2158 (AU)			
2004 05 25	2004 09 20	2004 08 12	
828479 POLYMATT	23		
MADEIRA Garnfabrik Rudolf Schmidt KG, Zinkmattenstrasse 38 Freiburg (DE)			
2004 05 21	2004 09 20	2004 08 12	
828487 GESTORE			
CFE: 25.1.9, 27.5.1	25		
OSIMA TEKSTIL SANAYI VE DIS TICARET LIMITED SIRKETI, Fuatpasa Cad. Semaver Sk. Selçuklu Is Merkezi K: 1 No: 1/32 MERCAN/ISTANBUL (TR)			
2004 04 09	2004 09 20	2004 08 12	
828491 SPETEMA			
CFE: 1.15.11, 25.1.9, 27.5.1	30		
AKTIONERNO DRUJESTVO „BALKAM”, 9, „Evropa” Blvd., BG-1324 SOFIA, (BG)			
2004 05 26	2004 09 20	2004 08 12	
828492 PURIF-AC	03 05		
Janssen Pharmaceutica N.V., Turnhoutseweg 30 Beerse (BE)			
2004 04 23	2004 09 20	2004 08 12	
828494 SteriZyme	03 05		
Schülke & Mayr GmbH, Robert-Koch-Strasse 2, 22851 Norderstedt, (DE)			
2004 05 17	2004 09 20	2004 08 12	
828496 STREET MASTER	18 25		
MELANIA EXPORT S.r.l., Via Einstein, 10, I-63025 PIANE DI MONTEGIORGIO (ASCOLI PICENO), (IT)			
2004 05 05	2004 09 20	2004 08 12	
828510 RESIP	09 42		
Siemens Aktiengesellschaft, Wittelsbacherplatz 2, 80333 München, (DE)			
2004 03 04	2004 09 20	2004 08 12	
828518 XIDEKO air for life			
CFE: 27.5.1	11		
FELAS S.p.A., Via Schio, 36, I-36034 MALO (Vicenza), (IT)			
2004 05 12	2004 09 20	2004 08 12	
828522 Eduard Kettner	08 13 18 25		
Kettner Finanzholding GmbH & Co. KG, Ziegelstadel 1, 88316 Isny/Allgäu, (DE)			
2004 05 25	2004 09 20	2004 08 12	
828524 ellisse			
CFE: 26.1.18, 27.5.1	20		
OPTOTIM d.o.o., Amruseva 7, HR-10000 Zagreb, (HR)			
2004 05 12	2004 09 20	2004 08 12	
828526 Photopet	09 28		
Siemens Aktiengesellschaft, Wittelsbacherplatz 2 München (DE)			
2004 03 12	2004 09 20	2004 08 12	
828528 PELCO	09		
Pelco, 3500 Pelco Way, Clovis, CA 93612-5699, (US)			
2004 03 16	2004 09 20	2004 08 12	
828533 Lüttjes			30 32 33
Getränke Ahlers GmbH, Industriestrasse 15 Achim (DE)			
2004 03 10	2004 09 20	2004 08 12	
828534 Kool Cat			03
Dr. Steim Private Labels GmbH, Birkenstraße 21, 72144 Dusslingen, (DE)			
2004 03 11	2004 09 20	2004 08 12	
828540 PROMEGA			01
Promega Corporation, 2800 Woods Hollow Road Madison, WI 53711 (US)			
2004 06 15	2004 09 20	2004 08 12	
828552 FIXCON			09
ESCHA Bauelemente GmbH, Elberfelder Strasse 32, 58553 Halver, (DE); Lumberg Automation Components GmbH + Co. KG, Im Gewerbepark 2, 58579 Schalksmühle, (DE)			
2004 03 23	2004 09 20	2004 08 12	
828553 pickup			16
C. Josef Lamy GmbH, Grenzhöfer Weg 32 Heidelberg (DE)			
2004 03 26	2004 09 20	2004 08 12	
828554 ROUND DOG			29 30
Bivo Food ApS, Blokken 13, II Birkerød (DK)			
2003 11 05	2004 09 20	2004 08 12	
828555 TC Tool Control System			
CFE: 26.1.1, 26.1.4, 27.1.1, 27.5.1, 29.1.2, 29.1.8	06 18 20		
Eduard Wille GmbH & Co. KG, Lindenallee 27 Wuppertal (DE)			
2003 12 03	2004 09 20	2004 08 12	
828570 CFE: 28.3.0			25
ALFREDO SETTIMIO, 743 North Fairfax Avenue, LOS ANGELES, CA 90046, (US)			
2004 04 30	2004 09 20	2004 08 12	
828571 SKY SPORTS	09 16 18 25 28 35 38 41 42		
British Sky Broadcasting Limited, Grant Way, Isleworth, Middlesex TW7 5QD, (GB)			
2003 07 16	2004 09 20	2004 08 12	
828574 SKY NEWS	09 16 18 25 28 35 38 41 42		
British Sky Broadcasting Limited, Grant Way, Isleworth, Middlesex TW7 5QD, (GB)			
2003 07 16	2004 09 20	2004 08 12	
828577 PASSO DELLE MULE			33
CASE VINICOLE DI SICILIA S.P.A., Via Vincenzo Florio, 1 MARSALA (TP) (IT)			
2004 05 13	2004 09 20	2004 08 12	
828586 ORMESA			
CFE: 27.5.1	10 12		
ORMESA SRL, Via A. Da Sangallo n. 1, I-06034 Foligno (Pg), (IT)			
2004 01 21	2004 09 20	2004 08 12	
828587 ROTOFLEX AG Encres d'impression Druckfarben			
Printing inks			
CFE: 26.4.18, 26.4.24, 26.11.9, 27.5.1, 29.1.15	02		
Rotoflex AG, Lebernstrasse 40, CH-2540 Grenchen, (CH)			
2004 05 28	2004 09 20	2004 08 12	
828593 INQUIS			01 05 10
Janssen Pharmaceutica N.V., Turnhoutseweg 30 Beerse (BE)			
2004 06 15	2004 09 20	2004 08 12	
828596 INTRIGUE			33
LOUIS ROYER, 27 et 29, rue du Chail JARNAC (FR)			
2004 06 11	2004 09 20	2004 08 12	
828597 SORTEZ DE L'OMBRE!			03
BOURJOIS, 12-14, rue Victor Noir, F-92200 NEUILLY-SUR-SEINE, (FR)			
2004 06 04	2004 09 20	2004 08 12	

828598 CFE: 19.7.1, 25.1.15 BOURJOIS, 12-14, rue Victor Noir, F-92200 NEUILLY-SUR-SEINE, (FR) 2004 06 04 2004 09 20 2004 08 12	03	828657 DI delong instruments CFE: 27.5.1 DELONG INSTRUMENTS a.s., Bulharská 48, CZ-612 00 Brno, (CZ) 2004 03 23 2004 09 20 2004 08 12	09 10
828599 HEDY CFE: 27.5.1 GUANGZHOU HEDY COMPUTER CO., LTD., Dongcheng Office,, Yunpu Industrial Zone,, Huangpu District, GUANGZHOU, (CN) 2004 01 24 2004 09 20 2004 08 12	09	828660 FYZZ ART INTERNATIONAL EFFETS SPECIAUX, La Taula, F-24130 MONFAUCON, (FR) 2004 04 21 2004 09 20 2004 08 12	13
828612 TEFINE Novartis AG, Basel (CH) 2004 06 29 2004 09 20 2004 08 12	05	828663 Primabrite CFE: 3.13.1, 3.13.24, 27.5.1, 29.1.13 PAPETERIES DU LEMAN, 1080, route des Vignes Rouges, F-74500 PUBLIER, (FR) 2004 04 27 2004 09 20 2004 08 12	16
828620 MOBILEMANIA „DNIPRO TELECOM” LTD, 1/8 Igorevska St. Kyiv (UA) 2004 02 24 2004 09 20 2004 08 12	35 41 42	828668 pharmplast CFE: 25.3.1, 26.4.4, 27.5.1, 29.1.12 FPA spol. s.r.o., Novodvorská 1010/14, CZ-142 00 Praha 4, (CZ) 2003 07 28 2004 09 20 2004 08 12	05 10 35
828621 ÉVOLIS HOLISTE Laboratoires et Développement SARL, Le Port ARTAIX (FR) 2004 06 08 2004 09 20 2004 08 12	10 28	828673 MaxiCream Reckitt Benckiser N.V., De Fruittuinen 2-12 Hoofddorp (NL) 2004 03 23 2004 09 20 2004 08 12	03
828624 WHIZZZBRUSH Janssen Pharmaceutica N.V., Turnhoutseweg 30 Beerse (BE) 2004 06 28 2004 09 20 2004 08 12	21	828679 MAESTRO extra CFE: 5.3.15, 25.12.3, 27.5.1, 29.1.13 Neusiedler SCP, a.s., Bystrická cesta 13, SK-034 17 Ružomberok, (SK) 2004 04 22 2004 09 20 2004 08 12	16 35 40
828626 LUBE CFE: 27.5.1 LUBE HOLDING S.R.L., Via dell'Industria, 4, I-62010 TREIA (MC), (IT) 2004 05 21 2004 09 20 2004 08 12	11 20 21 24	828680 MAESTRO special CFE: 5.3.15, 25.12.3, 27.5.1, 29.1.13 Neusiedler SCP, a.s., Bystrická cesta 13, SK-034 17 Ružomberok, (SK) 2004 04 22 2004 09 20 2004 08 12	16 35 40
828629 N-CD Sony DADC Austria AG, Sonystrasse 20, A-5081 Anif, (AT) 2004 01 14 2004 09 20 2004 08 12	09 38 40 42	828681 MAESTRO standard CFE: 5.3.15, 25.12.3, 27.5.1, 29.1.13 Neusiedler SCP, a.s., Bystrická cesta 13, SK-034 17 Ružomberok, (SK) 2004 04 22 2004 09 20 2004 08 12	16 35 40
828643 WIRQUIN CFE: 26.11.9, 27.5.1, 29.1.12 WIRQUIN PLASTIQUES, 11, rue du Chateau de Bel Air, F-44477 CARQUEFOU, (FR) 2004 03 05 2004 09 20 2004 08 12	11	828682 M METRIE CFE: 17.5.2, 26.4.18, 26.4.24, 27.3.1, 27.5.1 METRIE spol. s r.o., Moravická 20 Lostice (CZ) 2004 05 10 2004 09 20 2004 08 12	09
828644 CFE: 20.1.17, 29.1.14 Henkel KGaA, Henkelstrasse 67, 40589 Düsseldorf, (DE) 2004 02 27 2004 09 20 2004 08 12	01 16 35	828683 ALTROIN PLIVA HRVATSKA d.o.o., Ulica grada Vukovara 49 Zagreb (HR) 2004 04 06 2004 09 20 2004 08 12	05
828645 Power Pritt CFE: 4.5.2, 27.5.1, 29.1.14 Henkel KGaA, Henkelstrasse 67 Düsseldorf (DE) 2004 02 27 2004 09 20 2004 08 12	01 16 35	828696 a CFE: 27.3.1, 27.5.1 PLIVA d.d., Ulica grada Vukovara 49 Zagreb (HR) 2004 04 14 2004 09 20 2004 08 12	05
828646 CFE: 20.1.17, 29.1.14 Henkel KGaA, Henkelstrasse 67, 40589 Düsseldorf, (DE) 2004 02 27 2004 09 20 2004 08 12	01 16 35	828699 CESARE P. CFE: 27.5.1 CESPA S.R.L., Strada Provinciale Santa Maria, delle Vergini, I-62012 CIVITANOVA MARCHE (MC), (IT) 2004 05 21 2004 09 20 2004 08 12	18 25
828649 EMMA Peter Fuhrmann, Dr. Otto Schedl-Str. 21, 92318 Neumarkt, (DE) 2004 03 12 2004 09 20 2004 08 12	35 41 42	828700 FAER CFE: 26.3.1, 27.1.1, 27.5.1 LUBE HOLDING S.R.L., Via dell'Industria, 4 TREIA (MC) (IT) 2004 05 21 2004 09 20 2004 08 12	20 24 25
828650 REHA CARE INTERNATIONAL CFE: 2.9.14, 25.1.9, 27.5.1 Messe Düsseldorf GmbH, Stockumer Kirchstrasse 61 Düsseldorf (DE) 2004 03 23 2004 09 20 2004 08 12	16 35 37 38 41 42	828705 T-HotSpot Deutsche Telekom AG, Friedrich-Ebert-Allee 140, 53113 Bonn, (DE) 2004 03 11 2004 09 20 2004 08 12	09 16 35 36 38 41 42
828654 CFE: 2.5.21, 2.5.22, 3.1.8, 4.5.5, 4.5.15 Wrigley GmbH, Bibberger Straße 18, 82008 Unterhaching, (DE); Wm. Wrigley Jr. Company, 410 North Michigan Avenue, Chicago, Illinois 60611, (US) 2004 02 26 2004 09 20 2004 08 12	25 28 30		

828708 IZOTAN GUMOTEX, akciová společnost, Mládežnická 3A, č. p. 3062, CZ-690 75 Břeclav, (CZ) 2004 01 26 2004 09 20 2004 08 12	17 19 27	
828710 ENRICOMARINELLI CFE: 27.5.1, 29.1.12 03 18 24 25 35 AYDINLIK ULUSLARARASI TICARETANONIM ŞİRKETİ, Şair Nigar Sokak, No: 60, TR-80220 OSMANBEY-ŞİŞLI/ISTANBUL, (TR) 2004 02 10 2004 09 20 2004 08 12		
828712 TransActive CFE: 1.15.15, 26.4.1, 26.4.13, 26.4.18, 27.5.1, 29.1.13 25 ARS TEKSTİL İTHALAT İHRACATSANAYI VE TICARET LIMITED ŞİRKETİ, 50, Yıl Mahallesi, A Caddesi., 2021 Sokak, No: 16/1., Sultancıllığı, GAZIOSMANPAŞA, (TR) 2004 03 18 2004 09 20 2004 08 12		
828716 MERANO 32 Menken Drinks B.V., Europaweg 6, NL-2411 NE Bodegraven, (NL) 2004 04 29 2004 09 20 2004 08 12		
828728 CESARE PACIOTTI CFE: 23.1.1, 27.5.1 03 09 CESPA S.R.L., Zona Industriale B., Strada Provinciale Santa Maria, delle Vergini, snc, I-62012 CIVITANOVA MARCHE (MC), (IT) 2004 04 06 2004 09 20 2004 08 12		
828734 PM-International 03 05 29 PM-International AG, 17, rue de Gaulois, L-1618 Luxembourg, (LU) 2004 04 01 2004 09 20 2004 08 12		
828737 CEVYS 07 35 37 42 Vojtech Zachar, Wolkerova 19 Banská Bystrica (SK) 2003 11 10 2004 09 20 2004 08 12		
828742 CFE: 26.11.12, 29.1.4 01 05 06 10 17 MITSUI CHEMICALS, INC.(also known a MITSUI KAGAKUKABUSHIKI KAISHA), 5-2, Higashi-Shimbashi 1-chome., Minato-ku, Tokyo 105-7117, (JP) 2003 12 26 2004 09 20 2004 08 12		
828754 SCHAUMA EASY GLANZ KUR 01 03 21 Hans Schwarzkopf & Henkel GmbH & Co. KG, Hohenzollernring 127-129 Hamburg (DE) 2004 03 04 2004 09 20 2004 08 12		
828756 SLOVENSKÁ BRYNDZA 29 35 CFE: 1.3.1, 25.1.15, 29.1.1, 29.1.3 AGROFARMA, spol. s.r.o., Cerveny Kamen (SK) 2004 06 08 2004 09 20 2004 08 12		
828762 LAMONIAN 05 PLIVA d.d., Ulica grada Vukovara 49 Zagreb (HR) 2004 03 18 2004 09 20 2004 08 12		
828765 MIRSA 29 31 CFE: 26.3.23, 26.15.9, 27.5.1, 29.1.4 MIRSA Pest Megyei Hütöipari Rt., Baross u. 78, H-2730 Albertirsa, (HU) 2004 01 08 2004 09 20 2004 08 12		
828771 EMENTOR 09 16 35 36 37 38 41 42 Ementor ASA, P.O. Box 6472 Etterstad, N-0605 Oslo, (NO) 2004 02 24 2004 09 20 2004 08 12		
828777 OLIVARIUM 03 20 21 29 30 31 CFE: 5.3.17, 5.7.19, 25.1.6, 27.5.1, 29.1.13 Dkfm. Olivier de FAY, Lazarettgasse 37/13 Wien (AT) 2004 04 09 2004 09 20 2004 08 12		
828782 SMELT 35 36 37 42 CFE: 27.5.1, 29.1.3 SMELT, vodenje investicijskih projektov, d.d., Pot k sejmiscu 30 Ljubljana-Crnuce (SI) 2004 03 02 2004 09 20 2004 08 12		
828784 CHĀ,TEAU DOWINA 16 32 33 41 44 Milos Michlovsky, Druzstevní 818 Rakvice (CZ) 2003 12 15 2004 09 20 2004 08 12		
828790 ODEJA 18 20 24 CFE: 26.13.25, 27.5.1 ODEJA, tovarna presitih odej, d.d., Kidriceva 80 Skofja Loka (SI) 2004 03 16 2004 09 20 2004 08 12		
828793 MAESTRO TRIOTEC extra 16 35 40 CFE: 5.3.15, 25.12.3, 27.5.1, 29.1.14 Neusiedler SCP, a.s., Bystrická cesta 13, SK-034 17 Ružomberok, (SK) 2004 04 22 2004 09 20 2004 08 12		
828795 MAUXION Just Rum 29 30 CFE: 27.5.1 Ludwig Schokolade GmbH & Co. KG, Senefelderstrasse 44 Bergisch Gladbach (DE) 2004 04 22 2004 09 20 2004 08 12		
828803 drift 20 25 CFE: 27.5.1 LG TRADE, a.s., Na Horici 65 Dobrovíz (CZ) 2004 01 26 2004 09 20 2004 08 12		
828804 FRUITWICH 30 DrinkStar GmbH, Äußere Oberaustasse 36/5 Rosenheim (DE) 2004 04 06 2004 09 20 2004 08 12		
828805 FRUIT-SHOTS 30 DrinkStar GmbH, Äußere Oberaustasse 36/5 Rosenheim (DE) 2004 04 06 2004 09 20 2004 08 12		
828806 SASHIS 30 DrinkStar GmbH, Äußere Oberaustasse 36/5 Rosenheim (DE) 2004 04 06 2004 09 20 2004 08 12		
828816 METAQUARTZ 11 20 HOLDIAM S.A., ZI Des Ecrevolles -, Rue Amand Poron, F-10000 Troyes, (FR) 2004 03 11 2004 09 20 2004 08 12		
828832 PHYTOBIOTICS 01 05 31 40 44 CFE: 27.5.1 Phytobiotics Futterzusatzstoffe GmbH, Kiedricher Straße 35c Eltville am Rhein (DE) 2003 11 07 2004 09 20 2004 08 12		
828835 CLICK 05 S.I.P.C.A.M. SOCIETA' ITALIANAPRODOTTI CHIMICI EPER L'AGRICOLTURA MILANO S.p.A., Via Carroccio 8, I-20123 MILANO, (IT) 2004 02 09 2004 09 20 2004 08 12		
828839 EDIFACTO 35 36 ELECTRICITE DE FRANCE, Service National, 22-30, avenue de Wagram PARIS (FR) 2004 03 22 2004 09 20 2004 08 12		
828841 AMIPLUS 01 Yara International ASA, Bygdøy Allé 2 Oslo (NO) 2004 03 08 2004 09 20 2004 08 12		
828842 REISETTI 29 30 CFE: 26.1.18, 27.5.1, 27.5.24 Plus Warenhandelsgesellschaft mbH, Wissollstrasse 5-43 Mülheim an der Ruhr (DE) 2004 03 29 2004 09 20 2004 08 12		

828843 ATRADIUS NCM Holding N.V., Keizersgracht 281, NL-1016 ED Amsterdam, (NL) 2004 02 09 2004 09 20 2004 08 12	09 16 35 36 42	
828856 MM BASE CFE: 27.5.1, 27.5.22, 29.1.11 Stichting MM Base, Neuweg 83 Hilversum (NL) 2004 05 03 2004 09 20 2004 08 12	09	
828868 FRUIT-PADDYS DrinkStar GmbH, Äußere Oberaustasse 36/5, 83026 Rosenheim, (DE) 2004 04 06 2004 09 20 2004 08 12	30	
828886 ANGELO MARANI MAREX S.P.A., Via della Costituzione, 22, I-42015 CORREGGIO - REGGIO EMILIA, (IT) 2002 12 03 2004 09 20 2004 08 12	03 18 24 25	
828890 DESIGUAL CFE: 2.7.2, 2.7.5, 2.7.23, 27.5.1 THOMAS ANDREAS MEYER, C/. Bruc, 49, E-08009 BARCELONA, (ES) 2004 03 23 2004 09 20 2004 08 12	25 39 42	
828891 BONSTICK BONBONETTI Investment Limited, 3 Themistokli Dervi., Julia House, CY-1066 Nicosia, (CY) 2004 03 08 2004 09 20 2004 08 12	30	
828893 T CFE: 25.1.9, 27.5.1 László Vidák, Siófok Szépvölgyi út 9 (HU) 2004 02 01 2004 09 20 2004 08 12	18 25	
828895 Flix Intersnack Knabber-Gebäck GmbH & Co. KG, Aachener Strasse 1042, 50858 Köln, (DE) 2004 03 10 2004 09 20 2004 08 12	29 30	
828912 OXIBIS OXIBIS EXALTO SAS, 8, rue de la Carronnée, F-39400 MORBIER, (FR) 2004 06 02 2004 09 20 2004 08 12	09	
828918 TWINKLE SHINE COTY B.V., Oudeweg 147, NL-2031 CC Haarlem, (NL) 2004 04 27 2004 09 20 2004 08 12	03	
828921 eb CFE: 26.13.25, 27.5.1 Edeltraud Brenner, Carl-Otto-Weg 18, 88481 Balzheim, (DE) 2003 12 17 2004 09 20 2004 08 12	03 25	
828926 E.A.S.Y. ELTRAC S.r.l., Strada di Settimo n° 388/2, I-10156 TORINO, (IT) 2004 04 14 2004 09 20 2004 08 12	09 42	
828931 CFE: 25.1.9, 28.3.0 HANGZHOU JINLIPU ELECTRICAL CO., LTD., 252#, Moganshan Road,, Gongshu,, Hangzhou, Zhejiang 310005, (CN) 2004 02 17 2004 09 20 2004 08 12	09	
828932 JOVERA DrinkStar GmbH, Äußere Oberaustasse 36/5 Rosenheim (DE) 2004 05 24 2004 09 20 2004 08 12	29 32	
828933 gexx Germania Fluggesellschaft mbH, Flughafen Tegel, Gebäude Z3 Berlin (DE) 2004 05 26 2004 09 20 2004 08 12	39	
828934 ENRISTA CFE: 27.5.1 CARAWAY PTE LTD, 80 Raffles Place,, #25-01, UOB Plaza 1, SINGAPORE 048624, (SG) 2004 05 21 2004 09 20 2004 08 12	30	
828936 TOLERANCE CFE: 27.5.1 NAKTAS KONFEKSIYONSANAYI VE TICARET LIMITED SIRKETI, Yalova Yolu Üzeri,, Buttım Is Merkezi, A-Blok, K:2, No:369, BURSA, (TR) 2004 04 22 2004 09 20 2004 08 12	25	
828937 ODORELLA Meyer Jörg, Russikerstrasse 53 Pfäffikon ZH (CH) 2004 06 16 2004 09 20 2004 08 12	31	
828943 THE SECRET TO MEDITERRANEAN BEAUTY COTY B.V., Oudeweg 147, NL-2031 CC Haarlem, (NL) 2004 05 19 2004 09 20 2004 08 12	03	
828957 Siempre CFE: 27.5.1 Lidl Stiftung & Co. KG, Stiftsbergstrasse 1 Neckarsulm (DE) 2004 03 26 2004 09 20 2004 08 12	03 05 16 25	
828958 Dextro FAT Protect CFE: 26.1.18, 27.5.1, 29.1.14 Sano - Moderní výživa zvířat spol. s r.o., Npor. O. Bartoška 15, CZ-344 01 Domažlice, (CZ) 2004 05 10 2004 09 20 2004 08 12	31	
828962 FAMILY CIRCLE Gruner + JahrPrinting and Publishing Co., 375 Lexington Avenue, New York, NY 10020, (US) 2004 04 02 2004 09 20 2004 08 12	16	
828965 MULTIAIR C.R.F.Società Consortile per Azioni, Strada Torino, 50, I-10043 Orbassano (TO), (IT) 2004 04 06 2004 09 20 2004 08 12	07 12	
828968 LYDAIR Lydall, Inc., One Colonial Road Manchester, Connecticut 06040 (US) 2004 04 16 2004 09 20 2004 08 12	16	
828972 SANCAFFÉ SANCAFFÉ S.r.l., Via Rossini, 14, I-34132 TRIESTE (TS), (IT) 2004 04 16 2004 09 20 2004 08 12	30	
828978 IMPACT EXCEL Koninklijke Philips Electronics N.V., Groenewoudseweg 1 Eindhoven (NL) 2004 05 04 2004 09 20 2004 08 12	07	
828979 SkyWeb CFE: 27.5.1 Siemens Mobile Communications S.p.A., Viale Piero e Alberto Pirelli 10, I-20126 Milano, (IT) 2004 02 02 2004 09 20 2004 08 12	09	
828985 WALDENHOFF Lidl Stiftung & Co. KG, Stiftsbergstrasse 1 Neckarsulm (DE) 2004 05 25 2004 09 20 2004 08 12	33	
828988 sinus-Repo OptiMed Medizinische Instrumente GmbH, Ferdinand-Porsche-Straße 11, 76275 Ettlingen, (DE) 2004 03 26 2004 09 20 2004 08 12	10	
828989 CFE: 1.1.1 CHRISTIAN DIOR COUTURE, 30, avenue Montaigne Paris (FR) 2004 02 13 2004 09 20 2004 08 12	09 14 18 25 26	
828992 NORTHTECH CFE: 2.7.13, 25.1.9, 27.3.1, 27.5.1 ALAN İNŞAAT TURİZM TEKSTİL ALTERNATİFSPORLAR VE SPOR MALZEMELERİTİCARET ANONİM ŞİRKETİ, Karayollari Mahallesi 562/1, Sokak No: 1, Küçükköy-İSTANBUL, (TR) 2004 04 15 2004 09 20 2004 08 12	18 25 28	

829002 CHANGEMAN	09		
SERENA Software, Inc., 2755 Campus Drive, 3rd Floor, San Mateo, California 94403-2538, (US)			
2004 04 16	2004 09 20	2004 08 12	
829008 DENKA ER	17		
DENKI KAGAKU KOGYO KABUSHIKI KAISHA, 4-1, Yuraku cho 1-chome., Chiyoda-ku, Tokyo 100-8455, (JP)			
2004 06 11	2004 09 20	2004 08 12	
829027 EDWARD 5	21 30 43		
Holger Lente, Roter-Turm-Platz, 4 München (DE); Arne Freitag, Wambeler Strasse 65 Dortmund (DE)			
2004 04 19	2004 09 20	2004 08 12	
829029 Pexact	10		
Fresenius Kabi AG, Friedrichstrasse 2-6 Frankfurt (DE)			
2004 05 04	2004 09 20	2004 08 12	
829033 Hirsch Kräuterlikor			
CFE: 3.4.7, 6.1.2, 25.1.6, 25.1.15, 27.5.1, 29.1.1, 29.1.2, 29.1.15	33		
MAST-JÄGERMEISTER AG, 38296 Wolfenbüttel, (DE)			
2004 06 15	2004 09 20	2004 08 12	
829049 Moravar	32		
Pivovary Staropramen a.s., Nádražní 84 Praha 5 (CZ)			
2004 04 20	2004 09 20	2004 08 12	
829053 Pritt			
CFE: 4.5.2, 27.5.1, 29.1.13	01 16 35		
Henkel KGaA, Henkelstrasse 67, 40589 Düsseldorf, (DE)			
2004 02 27	2004 09 20	2004 08 12	
829060 AX65	09		
Siemens Aktiengesellschaft, Wittelsbacherplatz 2, 80333 München, (DE)			
2004 06 02	2004 09 20	2004 08 12	
829062 Cosmefolia	03		
Cognis Deutschland GmbH & Co. KG, Henkelstrasse 67, 40589 Düsseldorf, (DE)			
2004 04 06	2004 09 20	2004 08 12	
829063 Mirafoma	03		
Cognis Deutschland GmbH & Co. KG, Henkelstrasse 67, 40589 Düsseldorf, (DE)			
2004 04 06	2004 09 20	2004 08 12	
829064 ESSENTIAL LUXURY	03		
Cosmétique Sans Soucis GmbH, Im Rosengarten, 76532 Baden-Baden, (DE)			
2004 03 30	2004 09 20	2004 08 12	
829066 MARY ANNE	25		
I 3 M.A.G.I. S.R.L., Via S. Leonardo NOGAROLE ROCCA FRAZ. PRADELLE (VR) (IT)			
2004 04 16	2004 09 20	2004 08 12	
829069 SPERIDAN	05		
Actavis AD, 2 Kniaginia Maria Louisa Blvd., Business Centre TSUM, BG-1000 Sofia, (BG)			
2004 05 11	2004 09 20	2004 08 12	
829079 HOLISTE	10 28		
SOCIETE HOLISTE, Le Port ARTAIX (FR)			
2004 06 08	2004 09 20	2004 08 12	
829086 SOC	09		
SOC CORPORATION, 3-16-17, Takanawa, Minato-ku Tokyo, 108-0074 (JP)			
2004 06 17	2004 09 20	2004 08 12	
829087 DOXYRIL	05		
LEK farmacevtska družba d.d., Verovškova 57, SI-1526 Ljubljana, (SI)			
2004 05 14	2004 09 20	2004 08 12	
829093 SELGA	30		
STABURADZE, A/S, Artilerijas iela 55 Riga (LV)			
2004 04 07	2004 09 20	2004 08 12	
829097 s sabo			
CFE: 26.4.2, 26.4.18, 27.5.1, 27.5.24	12		
ROBERTO NUTI S.p.A., Via I Maggio, 7, I-40023 CASTEL GUELFO DI BOLOGNA (BOLOGNA), (IT)			
2004 04 23	2004 09 20	2004 08 12	
829104 gta			
CFE: 24.15.13, 26.1.1, 27.3.1, 27.5.1	39 41 42 43		
DONVAND LIMITED trading as GULLIVERS TRAVEL ASSOCIATES, Gulliver's House, 27 Goswell Road LONDON EC1M 7GT (GB)			
2003 11 24	2004 09 20	2004 08 12	
829106 AMARANTO	12		
PIRELLI PNEUMATICI S.P.A., Viale Sarca, 222, I-20126 MILANO (MI), (IT)			
2004 05 05	2004 09 20	2004 08 12	
829109 GEORGE			
CFE: 27.5.1, 27.5.17	07		
Chen Qiang, Chengtiankeng Village., Xia Yong, Da Ya Bay, Huizhou City, Guangdong Province, (CN)			
2004 05 21	2004 09 20	2004 08 12	
829113 Voyant	33		
Bacmar International LLC, 254-B Mill St, Suite A-3 Greenwich, CT 06830 (US)			
2004 06 08	2004 09 20	2004 08 12	
829114 Tafлотan	05		
SANTEN PHARMACEUTICAL CO., LTD., 9-19, Shimoshinjo 3-chome., Higashiyodogawa-ku, Osaka-shi, Osaka-fu 533-8651, (JP)			
2004 06 09	2004 09 20	2004 08 12	
829115 JACOBS			
CFE: 5.7.2, 26.4.3, 26.4.18, 27.5.1, 29.1.13	30		
THE JACOB'S BAKERY LIMITED, P.O. Box 1, Long Lane, Aintree, L9 7BQ, (GB)			
2004 04 20	2004 09 20	2004 08 12	
829124 financial/forces			
CFE: 26.11.9, 27.5.1, 29.1.12	35 36 41		
SOLVUS, naamloze vennootschap, Frankrijklei 101 Antwerpen (BE)			
2004 03 03	2004 09 20	2004 08 12	
829125 LAQUEUILLE	32		
SOCIETE COOPERATIVE GROUPEMENT D'ACHATS DES CENTRES LECLERC, SC GALEC, 52, rue Camille Desmoulins ISSY LES MOULINEAUX (FR)			
2004 06 21	2004 09 20	2004 08 12	
829131 CLASSICRYL	02		
Vernis Claessens S.A., 6, rue du Silo, Renens (CH)			
2004 04 20	2004 09 20	2004 08 12	
829132 MEDSKINA SWISS COSMECEUTICALS			
CFE: 5.3.13, 26.4.9, 27.5.1, 29.1.12	03 05		
International Dynamic Health Ltd., Postfach 1563,, Gerbergasse 69, CH-4001 Basel, (CH)			
2004 06 03	2004 09 20	2004 08 12	
829134 FreeWeigh	09		
Mettler-Toledo GmbH, Im Langacher, CH-8606 Greifensee, (CH)			
2004 05 12	2004 09 20	2004 08 12	
829137 scopeDossier	35 42		
scope solutions ag, Clarastrasse 6, CH-4058 Basel, (CH)			
2004 06 16	2004 09 20	2004 08 12	

829138 scopeArchiv scope solutions ag, Clarastrasse 6, CH-4058 Basel, (CH) 2004 06 16 2004 09 20 2004 08 12	35 42	829221 ECOCELL Cell Aquaculture Ltd, Lot 110., No 66 Bennett Avenue, HAMILTON HILL WA 6163, (AU) 2004 06 10 2004 09 20 2004 08 12	29 31
829140 la prairie Laboratoires La Prairie SA, Industriestrasse 8, CH-8604 Volketswil, (CH) 2004 06 30 2004 09 20 2004 08 12	09 14 18 24 25	829222 armani mania black code GIORGIO ARMANI CFE: 27.5.1 03 GA MODEFINE S.A., Via Penate 4 Mendrisio (CH) 2004 04 23 2004 09 20 2004 08 12	
829143 VILLEMONT Oliver Müller, En Chivrageon 15b, CH-1170 Aubonne, (CH) 2004 06 10 2004 09 20 2004 08 12	14	829235 duhová energie CFE: 27.5.1 01 35 39 CEZ, a.s., Duhová 2/1444 Praha 4 (CZ) 2004 03 23 2004 09 20 2004 08 12	
829148 Brain Power R. Seelig & Hille oHG, Kevelaerer Strasse 21-23, 40549 Düsseldorf, (DE) 2004 03 29 2004 09 20 2004 08 12	30	829236 BERTOLLI CLASSICO Unilever N.V., Weena 455, NL-3013 AL Rotterdam, (NL) 2004 01 09 2004 09 20 2004 08 12	29 30
829150 Bane KIENAST Schuhhandels-Gesellschaft mbH, An der Autobahn 15, Gewerbegebiet Gailhof Wedemark (DE) 2004 04 23 2004 09 20 2004 08 12	25	829239 POSTERSCOPE Aegis Luxembourg SARL, 54, Boulevard Napoléon 1er, L-2210 Luxembourg, (LU) 2004 01 28 2004 09 20 2004 08 12	35 38 41
829162 StandGame Amazing, Redes Informáticas ePromocionais, S.A., R. Agostinho Neto 26-1ªB, P-1750-006 Lisboa, (PT) 2004 05 04 2004 09 20 2004 08 12	28	829257 T CFE: 26.4.16, 26.4.18, 26.4.24, 26.11.12, 27.5.1 16 40 TÖPFER Kulmbach GmbH, Am Kreuzstein 5 Kulmbach (DE) 2004 04 01 2004 09 20 2004 08 12	
829163 EUROFEET CFE: 26.1.2, 26.1.18, 27.5.1, 29.1.12 24 25 Eurofeet - Comércio, Indústria de Calçado, Lda, Rua Manuel Peixoto -, Edifício Atlantis, 119, P-4835-070 Guimarães, (PT) 2004 06 17 2004 09 20 2004 08 12		829264 SENSOFT LA COMPAGNIE CONTINENTALE SIMMONS, 8, allée des Palombes LOGNES (FR) 2004 05 19 2004 09 20 2004 08 12	20 22
829164 CONECTA Libero Torbau Erdetschnig GmbH, Griesgasse 3 Klagenfurt (AT) 2004 06 14 2004 09 20 2004 08 12	06	829265 IGP-DURA IGP IG Pulvertechnik AG, Industrie Stelz, Kirchberg, CH-9500 Will, (CH) 2004 05 03 2004 09 20 2004 08 12	02 42
829169 AQUILA Karlovarské minerální vody, a.s., Horova 3, CZ-360 21 Karlovy Vary, (CZ) 2004 05 10 2004 09 20 2004 08 12	30	829270 CFE: 2.5.6, 2.5.23, 29.1.12 05 29 Boehringer Ingelheim International GmbH, Binger Strasse 173 Ingelheim (DE) 2003 07 08 2004 09 20 2004 08 12	
829185 AQUASanita CFE: 27.5.1, 29.1.4 35 UAB „AKVASANITA”, Medvegalio g. 31-50 Kaunas (LT) 2004 04 08 2004 09 20 2004 08 12		829281 MTB 150 CFE: 26.3.5, 26.3.17, 26.3.18, 26.3.23, 29.1.13 07 INAN MAKINASANAYI VE TICARETANONIM SIRKETI, Ikitelli Organize Sanayi Bölgesi, Turgut Özal Caddesi No. 116, BAGCILAR/ISTANBUL, (TR) 2004 04 02 2004 09 20 2004 08 12	
829186 TEEKANNE tee SEIT 1882 CFE: 11.3.14, 25.1.1, 26.1.18, 27.5.1, 29.1.12 05 16 30 R. Seelig & Hille oHG, Kevelaerer Strasse 21-23, 40549 Düsseldorf, (DE) 2003 06 26 2004 09 20 2004 08 12		829283 PREFLUCEL Baxter International Inc, One Baxter Parkway, Law Dept., Building 2-2E Deerfield, Illinois 60015-4633 (US) 2003 08 28 2004 09 20 2004 08 12	05
829193 PEARL TEA Kareen Luthi, Route d'Allaman 16, CH-1163 Etoy, (CH) 2004 06 28 2004 09 20 2004 08 12	30	829285 TOPLUX Balakom, a.s., Podvihovská 12 Opava 9 - Komárov (CZ) 2004 03 23 2004 09 20 2004 08 12	02
829201 RESTORATE PM-International AG, 17, rue de Gaulois, L-1618 Luxembourg, (LU) 2004 06 07 2004 09 20 2004 08 12	05 29 30	829291 OSTEO-AKTIV VIATRIS PHARMA GMBH, Liesinger Flur-Gasse 2c, A-1230 Wien, (AT) 2004 05 12 2004 09 20 2004 08 12	05
829202 ACTIVIZE PM-International AG, 17, rue de Gaulois, L-1618 Luxembourg, (LU) 2004 05 07 2004 09 20 2004 08 12	05 29 30	829296 IAmEmo Moodmessaging Pty Ltd, Level 4, 22 Walker Street, NORTH SYDNEY, NSW 2060, (AU) 2003 11 17 2004 09 20 2004 08 12	02
829212 SWATCH PAPARAZZI SWATCH AG (SWATCH SA) (SWATCH LTD.), 94, rue Jakob Stämpfli, CH-2502 Biel/Bienne, (CH) 2004 06 29 2004 09 20 2004 08 12	09 14	829297 Volenwaudi CFE: 28.3.0 25 CHEN CHENG YUN, No. 86, Lockhart Road WANCHAI, HONG KONG (CN) 2004 04 19 2004 09 20 2004 08 12	
829218 FIESTA MANUFACTURE DE TABACSHEINTZ VAN LANDEWYCK, Société à responsabilité limitée, 31, rue de Hollerich, L-1741 Luxembourg, (LU) 2004 04 08 2004 09 20 2004 08 12	34		

829302 UNIFACTO ELECTRICITE DE FRANCE, Service National, 22-30, avenue de Wagram, F-75008 PARIS, (FR) 2004 03 22 2004 09 20 2004 08 12	35 36	829386 T-Games Deutsche Telekom AG, Friedrich-Ebert-Allee 140, 53113 Bonn, (DE) 2004 02 10 2004 09 20 2004 08 12	09 16 25 28 35 36 38 41 42
829312 Tippy Artur Fischer TiP GmbH & Co. KG, Weinhalde 14-18, 72178 Waldachtal, (DE) 2004 05 19 2004 09 20 2004 08 12	28	829390 DORNIER ServoTerry CFE: 27.5.1 Lindauer DORNIER Gesellschaft mbH, Rickenbacher Straße 119, 88129 Lindau, (DE) 2004 03 19 2004 09 20 2004 08 12	07 09
829322 Cool-Card Jung Bonbonfabrik GmbH & Co. KG, Uhlandstr. 36, 71665 Vaihingen/Enz, (DE) 2004 05 06 2004 09 20 2004 08 12	30	829396 ABV Württembergische Allplastik GmbH, Johannes-Kepler-Straße 12 Herrenberg (DE) 2004 05 12 2004 09 20 2004 08 12	22
829336 TWINTOP Organisation - Mobile Fahrzeugpflege und Smart- Repair - Autowaschen ohne Wasser CFE: 11.7.5, 26.1.16, 26.4.3, 27.5.1, 29.1.14 Twintop Organisation Gesellschaft für mobile Fahrzeugpflege mbH, Eichhofsweg 4 Lahstedt (DE) 2004 04 27 2004 09 20 2004 08 12	37	829397 LIKE TIME Obshchestvo s OgranichennoyOtvetstvennostyu „BRK-kosmetiks”, Stroenie 10, 216, 5-i Donskoy pr-d, RU-117926 Moscow, (RU) 2004 03 12 2004 09 20 2004 08 12	03 35 42
829340 VOLUME X5 COTY B.V., Oudeweg 147, NL-2031 CC Haarlem, (NL) 2004 06 04 2004 09 20 2004 08 12	03	829403 SIZZLE CFE: 25.1.9, 27.5.1 ESINTI TEKSTIL SANAYI VE TICARET LIMITED SIRKETI, Keresteciler Sitesi, Güldali Sok. No: 10 GÜNGÖREN-ISTANBUL (TR) 2004 05 10 2004 09 20 2004 08 12	18 25 35
829341 MEGHA CFE: 26.4.2, 26.4.18, 27.5.1, 29.1.13 SERONO SYMPOSIA INTERNATIONAL FOUNDATION, Via Casilina 125 Roma (IT) 2003 10 06 2004 09 20 2004 08 12	09 41 42 44	829406 TCHERGA CFE: 1.1.1, 26.11.8, 29.1.15 EDNOLICHNO DROUJESTVO SOGRANICHENA OTGOVORNOST"BELEDERE CAPITAL MANAGEMENT", oulitsa „Akademik Stefan Mladenov”, bl.9, et. 4, ap. 17, obshtina „Studentska”, BG-1700 SOFIA, (BG) 2004 06 10 2004 09 20 2004 08 12	33 35
829346 JESOLO CFE: 26.11.25, 27.5.1 NEMO S.p.A., Via Piave, 69, I-22069 ROVELLASCA (CO), (IT) 2004 05 04 2004 09 20 2004 08 12	11	829413 A57 Siemens Aktiengesellschaft, Wittelsbacherplatz 2, 80333 München, (DE) 2004 05 25 2004 09 20 2004 08 12	09
829358 HUMEKTAN Orion Corporation, Orionintie 1 Espoo (FI) 2004 06 01 2004 09 20 2004 08 12	05	829417 Cultilène MaXXima SAINT-GOBAIN ISOVER, Société Anonyme, „Les Miroirs”, 18 avenue d'Alsace COURBEVOIE (FR) 2004 02 10 2004 09 20 2004 08 12	01
829361 Carl Jørgen DENMARK CFE: 27.5.1 Antash Pty Ltd, PO Box 55, BALACLAVA VIC 3183, (AU) 2004 07 05 2004 09 20 2004 08 12	14	829419 Cultilène Xplorer SAINT-GOBAIN ISOVER, Société Anonyme, „Les Miroirs”, 18 avenue d'Alsace COURBEVOIE (FR) 2004 02 10 2004 09 20 2004 08 12	01
829365 CFE: 3.7.21, 3.7.24 Zapf Creation AG, Mönchrödener Strasse 13, 96472 Rödental, (DE) 2003 07 28 2004 09 20 2004 08 12	28	829420 ZEOCLAY CECA S.A., 4-8 Cours Michelet, F-92800 PUTEAUX, (FR) 2004 02 10 2004 09 20 2004 08 12	01 19
829366 CFE: 3.13.1, 3.13.24 Zapf Creation AG, Mönchrödener Strasse 13, 96472 Rödental, (DE) 2003 07 28 2004 09 20 2004 08 12	28	829422 CFE: 28.5.0 LICONSA, LIBERACION CONTROLADA DESUSTANCIAS ACTIVAS, S.A. ETPRO.MED.CS PRAHA A.S., Gran Via Carlos III, 98, E-08028 BARCELONA, (ES) 2004 03 03 2004 10 04 2004 08 19	01 05 42
829368 Talosto CFE: 26.3.4, 27.5.1, 29.1.13 Zakrytoe aktsionernoe obshchestvo „Talosto”, 52, Kuznetsovskaya str., RU-196105 SANKT-PETERSBURG, (RU) 2003 09 17 2004 09 20 2004 08 12	05 29 30	829428 Similasan Homeopathy CFE: 5.3.14, 27.5.1 Similasan AG, Haus Similasan,, CH-8916 Jonen, (CH) 2004 04 22 2004 10 04 2004 08 19	03 05
829382 joyPac CFE: 27.3.1, 27.5.1 Dinkhauser Kartonagen Vertriebs GmbH, Von Miller Straße 12, 93092 Barbing, (DE) 2004 04 06 2004 09 20 2004 08 12	16 39	829442 KEEP OUT CFE: 24.17.25, 25.1.9, 26.11.1, 27.5.1, 29.1.12 BA-TU TEKSTIL KONFEKSIYON ÜRÜNLERISANAYI VE TICARET LIMITED ŞİRKETI, Keresteciler Sitesi Fatih Cad., Ladin Sk. No: 5, Merter, ISTANBUL, (TR) 2004 04 01 2004 10 04 2004 08 19	25
829384 SERENA SERENA Software, Inc., 2755 Campus Drive, 3rd Floor, San Mateo, California 94403-2538, (US) 2004 04 16 2004 09 20 2004 08 12	09		
829385 F-Set Wolfgang Göring and Thomas Göring, Gablonzer Strasse 10, 76185 Karlsruhe, (DE) 2004 02 17 2004 09 20 2004 08 12	09 12 25		

829443 natural STYLING move up. CFE: 26.4.2, 26.4.12, 26.11.12, 27.5.1 Hans Schwarzkopf & Henkel GmbH & Co. KG, Hohenzollernring 127-129 Hamburg (DE) 2004 03 11	03 21 42 2004 10 04	2004 08 19	829545 SNOWSCOOT Jykk Japan Inc., 16-1, Akiya 2-chome,, Yokosuka-shi, Kanagawa-ken 240-0105, (JP) 2004 04 26	28 2004 10 04	2004 08 19
829445 SPLENDID Tabaksindustrie TORREKENS nv, Neerstraat, 103, B-9400 Appelterre, (BE) 2004 04 08	34 2004 10 04	2004 08 19	829546 CFE: 1.3.2, 5.5.20, 28.5.0, 29.1.13 ZAKRYTE AKTSIONERNE TOVARYSTVO"EVROTEK", build. 2, 5, Sotcialistichna str., UA-03186 Kyiv, (UA) 2004 05 06	29 35 2004 10 04	2004 08 19
829448 C CFE: 21.3.21, 26.3.23, 27.5.1, 29.1.13 B.V. Dearco Beheer BVBA, Deschampelierstraat 26 Brussel (BE) 2004 02 24	09 35 41 2004 10 04	2004 08 19	829551 CFE: 19.7.1, 19.7.17, 29.1.13 COMPTOIR NOUVEAU DE LA PARFUMERIE, 23, rue Boissy d'Anglas, F-75008 PARIS, (FR) 2004 05 21	03 2004 10 04	2004 08 19
829463 MARIUS Safet Bojic, Pod Javory 10 Praha 4 (CZ) 2004 02 24	09 28 37 41 2004 10 04	2004 08 19	829552 SICALAC EUROSERUM, Route de Villers PORT-SUR-SAÔNE (FR) 2004 04 30	29 2004 10 04	2004 08 19
829485 PATAGONIA PATAGONIA-EVENTS, Z.A. Les Salines, F-25115 POUILLEY-LES-VIGNES, (FR) 2004 04 30	09 14 16 2004 10 04	2004 08 19	829554 TUMADOR DOUKID ITM ENTREPRISES, 24, rue Auguste-Chabrières PARIS (FR) 2004 05 14	16 2004 10 04	2004 08 19
829487 PAQUITO POCKET ITM ENTREPRISES, 24, rue Auguste-Chabrières, F-75015 PARIS, (FR) 2004 06 11	32 2004 10 04	2004 08 19	829559 BRILLO YUDUM GIDASANAYI VI TICARET ANONIM SIRKETI, Degirmenyolu Cad. Huzur Hoca, Sok. No: 84 Kat: 23, TR-34752 Icerenkoy-ISTANBUL, (TR) 2004 04 19	29 30 32 2004 10 04	2004 08 19
829495 AZPETROL CFE: 26.4.2, 26.4.18, 27.5.1, 29.1.13 Société de responsabilité limitée „Azpetrol Oil Company”, 37, rue Boyuk Gala,, Bakou, (AZ) 2004 02 10	35 37 39 2004 10 04	2004 08 19	829561 MIKONA MIKONA, s.r.o., Lúky (SK) 2004 05 06	07 12 35 2004 10 04	2004 08 19
829498 Cultilène X-fibre SAINT-GOBAIN ISOVER, Société Anonyme, „Les Miroirs”, 18 avenue d'Alsace COURBEVOIE (FR) 2004 04 09	01 2004 10 04	2004 08 19	829562 WIENER STÄDTISCHE CFE: 5.5.3, 5.5.19, 26.4.8, 26.4.12, 27.5.1, 29.1.1, 29.1.6, 29.1.8 WIENER STÄDTISCHE Allgemeine Versicherung Aktiengesellschaft, Schottenring 30 Wien (AT) 2004 05 17	36 2004 10 04	2004 08 19
829500 DesignTec Gabs AG, 17, Bahnhofstraße Tägerwilen (CH) 2004 06 08	06 08 09 17 19 2004 10 04	2004 08 19	829566 WIENER STÄDTISCHE IHRE SORGEN MÖCHTEN WIR HABEN CFE: 5.5.20, 26.4.15, 27.5.1, 29.1.12 WIENER STÄDTISCHE Allgemeine Versicherung Aktiengesellschaft, Schottenring 30 Wien (AT) 2004 05 17	36 2004 10 04	2004 08 19
829502 LIFAN CFE: 27.5.1 CHONGQING LIFAN INDUSTRY(GROUP) Co., LTD., No. 60, Shangqiao Zhangjiawan,, Shapingba District,, Chongqing City, (CN) 2004 05 25	34 2004 10 04	2004 08 19	829567 CFE: 5.5.20, 26.4.15, 29.1.1 WIENER STÄDTISCHE Allgemeine Versicherung Aktiengesellschaft, Schottenring 30 Wien (AT) 2004 05 17	36 2004 10 04	2004 08 19
829503 CFE: 26.1.1, 26.1.4, 26.1.24 SOCIETE BIC, 14, rue Jeanne d'Asnières, F-92110 CLICHY, (FR) 2003 12 02	03 08 12 16 18 20 21 25 28 34 2004 10 04	2004 08 19	829572 CFE: 3.7.9 Obchtschestvo s ogranitchennoiotvetstvennostyou „BEST SHOU”, 12, oulitsa Tchapaeva, RU-630030 Novosibirsk, (RU) 2004 05 21	25 2004 10 04	2004 08 19
829517 PYROBATYS CFE: 27.5.1, 27.5.17 PYROBATYS, s.r.o., Osloboditel'ov 283 Batizovce (SK) 2004 05 04	06 19 37 40 2004 10 04	2004 08 19	829578 RYA CFE: 27.1.1, 27.5.1 ROYAL YACHTING ASSOCIATION, Rya House, Ensign Way,, Hamble, Hampshire, SO31 4YA, (GB) 2003 08 21	41 2004 10 04	2004 08 19
829519 RITENO Holcim (Schweiz) AG, Würenlingen (CH) 2004 04 22	19 2004 10 04	2004 08 19	829601 ERGON BULGARI SPA, Via Lungotevere Marzio, 11, I-00186 Roma, (IT) 2004 05 17	14 2004 10 04	2004 08 19
829520 strellson + CFE: 24.17.5 Strellson AG, Sonnenwiesenstrasse 21 Kreuzlingen (CH) 2004 04 20	25 2004 10 04	2004 08 19	829605 roboFlex CFE: 27.5.1 Güdel AG, Industrie Nord, CH-4900 Langenthal, (CH) 2004 06 30	07 2004 10 04	2004 08 19
829528 mok@imperla CFE: 24.17.17 IMPERIA TRADING, S.r.l., 21, via Tevere,, I-00198 ROMA, (IT) 2004 04 06	11 21 2004 10 04	2004 08 19	829609 PHYTANOLA DeLUX - SM, s.r.o., 1, mája 939 Vráble (SK) 2004 06 07	03 2004 10 04	2004 08 19

829612 MARIE-LOUISE Lidl Stiftung & Co. KG, Stiftsbergstraße 1, 74167 Neckarsulm, (DE) 2004 04 26 2004 10 04 2004 08 19	29 30	829679 BOSO CFE: 3.1.1, 3.1.16, 3.1.23, 25.3.1, 27.5.1, 29.1.12 UAB „DAISENA”, Ateities pl. 30F Kaunas (LT) 2004 04 30 2004 10 04 2004 08 19	29 30 32
829616 LISCO SHIPPING LOGISTICS CFE: 26.4.2, 26.4.18, 27.5.1 DFDS A/S, Sundkrogsgade 11, DK-2100 København Å, (DK) 2003 09 16 2004 10 04 2004 08 19	36 39 43	829683 ZOIROS RICHTER GEDEON VEGYÉSZETI GYÁR RT., Gyömrői út 19-21, H-1103 Budapest, (HU) 2004 05 15 2004 10 04 2004 08 19	05
829618 U CFE: 24.15.2, 27.5.1, 27.5.8 UROKINK AG, Ludwig-Schlepper Str. 1c Bad Münders (DE) 2003 10 09 2004 10 04 2004 08 19	10	829684 YELDIN RICHTER GEDEON VEGYÉSZETI GYÁR RT., Gyömrői út 19-21, H-1103 Budapest, (HU) 2004 05 15 2004 10 04 2004 08 19	05
829620 So.U CFE: 5.3.6, 26.4.1, 26.4.15, 26.4.18 AB Lindex, Nils Ericsonsplatsen 3 GÖTEBORG (SE) 2003 11 25 2004 10 04 2004 08 19	25	829685 YMRIL RICHTER GEDEON VEGYÉSZETI GYÁR RT., Gyömrői út 19-21, H-1103 Budapest, (HU) 2004 05 15 2004 10 04 2004 08 19	05
829621 DAVID & GOLIATH David & Goliath, Inc., 1230 South Myrtle Avenue, Suite 401 Clearwater, Florida 33756 (US) 2004 02 20 2004 10 04 2004 08 19	14 16 25 28	829686 XPLORIL RICHTER GEDEON VEGYÉSZETI GYÁR RT., Gyömrői út 19-21, H-1103 Budapest, (HU) 2004 05 15 2004 10 04 2004 08 19	05
829629 OCB CFE: 27.5.1, 27.5.17 REPUBLIC TECHNOLOGIES(INTERNATIONAL) S.A.S., 3750, avenue Julien Panchot, F-66004 PERPIGNAN, (FR) 2004 03 22 2004 10 04 2004 08 19	14 25 34	829687 XETER RICHTER GEDEON VEGYÉSZETI GYÁR RT., Gyömrői út 19-21, H-1103 Budapest, (HU) 2004 05 15 2004 10 04 2004 08 19	05
829634 Tools for Profit TTS Tooltechnic Systems AG & Co. KG, Wertstrasse 20, 73240 Wendlingen, (DE) 2003 12 16 2004 10 04 2004 08 19	09 35 36 38 39 41 42	829688 VINURTA RICHTER GEDEON VEGYÉSZETI GYÁR RT., Gyömrői út 19-21, H-1103 Budapest, (HU) 2004 05 15 2004 10 04 2004 08 19	05
829635 AGILITY NUFARM S.A., 28, boulevard Camélinat, F-92233 GENNEVILLIERS, (FR) 2004 05 05 2004 10 04 2004 08 19	05	829690 VIKULEN RICHTER GEDEON VEGYÉSZETI GYÁR RT., Gyömrői út 19-21, H-1103 Budapest, (HU) 2004 05 15 2004 10 04 2004 08 19	05
829638 amazing CFE: 5.3.6, 26.3.6 Amazing, Redes Informáticas ePromocionais, S.A., R. Agostinho Neto 26-1ºB, P-1750-006 Lisboa, (PT) 2004 05 04 2004 10 04 2004 08 19	09 11 28 35 42	829691 VIKOLUS RICHTER GEDEON VEGYÉSZETI GYÁR RT., Gyömrői út 19-21, H-1103 Budapest, (HU) 2004 05 15 2004 10 04 2004 08 19	05
829651 SOCAL SOLVAY (Société Anonyme), Rue du Prince Albert 33, B-1050 Bruxelles, (BE) 2004 06 29 2004 10 04 2004 08 19	01 02 17	829692 VARIENTIL RICHTER GEDEON VEGYÉSZETI GYÁR RT., Gyömrői út 19-21, H-1103 Budapest, (HU) 2004 05 15 2004 10 04 2004 08 19	05
829661 Loap BY PICCOLLO CFE: 27.5.1 PICCOLLO spol. s r.o., Na Podkovce 10, CZ-140 00 Praha 4, (CZ) 2003 12 23 2004 10 04 2004 08 19	03 09 14 18 20 22 25 28	829693 UBLON RICHTER GEDEON VEGYÉSZETI GYÁR RT., Gyömrői út 19-21, H-1103 Budapest, (HU) 2004 05 15 2004 10 04 2004 08 19	05
829666 SFERA EL CORTE INGLES, S.A., Hermosilla, 112, E-28009 MADRID, (ES) 2004 03 29 2004 10 04 2004 08 19	03 14 18 25 28 35	829698 Candlelight Dr. August Oetker Nahrungsmittel KG, Lutterstrasse 14 Bielefeld (DE) 2004 01 14 2004 10 04 2004 08 19	29 30
829668 EAU DES MERVEILLES COMPTOIR NOUVEAU DE LAPARFUMERIE S.A., 23, rue Boissy d'Anglas,, F-75008 PARIS, (FR) 2004 03 11 2004 10 04 2004 08 19	03	829702 Just Cranberry Ludwig Schokolade GmbH & Co. KG, Senefelderstrasse 44 Bergisch Gladbach (DE) 2004 04 03 2004 10 04 2004 08 19	29 30
829675 777-Coffee of Success UAB „DAISENA”, Ateities pl. 30F Kaunas (LT) 2004 04 30 2004 10 04 2004 08 19	35	829709 BIS CFE: 26.4.3, 26.4.18, 27.5.1, 29.1.1 BIS Vakuumtechnik GmbH, Löhestraße 38, 53773 Hennef, (DE) 2004 01 15 2004 10 04 2004 08 19	07 09 37
829677 FAMILY'S Seimos CFE: 25.1.6, 27.5.1, 29.1.13 UAB „DAISENA”, Ateities pl. 30F Kaunas (LT) 2004 04 30 2004 10 04 2004 08 19	29 30 32	829711 SANATHERM AUSTIS a.s., Dalejská 680 Praha 5 - Slivenec (CZ) 2004 03 31 2004 10 04 2004 08 19	17 19 37
		829721 Advoselect CFE: 27.5.1 Advoselect Service-AG, Hölderlinstrasse 64, 70193 Stuttgart, (DE) 2004 02 13 2004 10 04 2004 08 19	16 35 36 38 41 42

829724 7E7	09 12 16 28	829773 Interbrand Zintzmeyer & Lux	16 35 42
Boeing Management Company, 2201 Seal Beach Boulevard M/C, 110-SB-70, Seal Beach, California 90740, (US)		Interbrand Zintzmeyer & Lux GmbH, Brandstwierte 4, 20457 Hamburg, (DE)	
2004 03 17	2004 10 04	2004 01 22	2004 08 19
829740 ALTUGLAS VISIO	01 17	829774 HIGH Y KICK	
ARKEMA, 4-8, cours Michelet, F-92800 PUTEAUX, (FR)		CFE: 27.3.1, 27.5.1	18 25 28
2004 05 07	2004 10 04	FREDDY S.P.A., Via San Rufino, 31/C, I-16043 CHIAVARI, (IT)	
		2004 03 25	2004 08 19
829742 DVonSAT		829779 SF	
CFE: 1.5.1, 27.3.1, 27.5.1, 29.1.14	09 38 41 42	CFE: 3.3.1, 3.3.17, 24.1.5, 24.1.9	08
NOCTURNES, 142, Rue de Tocqueville, F-75017 PARIS, (FR)		FERRARI S.P.A., Via Emilia Est, 1163, I-41100 MODENA, (IT)	
2004 04 06	2004 10 04	2004 03 31	2004 08 19
829757 4sped	36 38 39 42	829781 ROLLIS	12
Georg Fischer Logimatik AG, Amsler-Laffon-Strasse 9, CH-8201 Schaffhausen, (CH)		LABADIS, 14, place Saint Exupéry, F-53000 LAVAL, (FR)	
2004 06 01	2004 10 04	2004 04 30	2004 08 19
829758 Energy Clinic		829797 FLOWERPRINT	09 16 35 42
CFE: 24.17.5, 26.1.4, 27.5.1	03 05 44	Renner & Partner GmbH, Bahnhofstraße 11, A-5202 Neumarkt am Wallersee, (AT)	
Zdeslav Radović, Dordićeva 22, HR-10000 Zagreb, (HR)		2004 06 11	2004 08 26
2004 03 26	2004 10 04		
829765 AUTOSONIK	06 09 12	829809 GONDELLA	06 20 40
AUTOSONIK GROUP SRL, Via P. Togliatti, 52/A, I-42020		GONDELLA CZ s.r.o., E. Benese 191 Ceská Skalice (CZ)	
MONTECAVOLO (REGGIO EMILIA), (IT)		2004 01 26	2004 08 26
2003 10 21	2004 10 04		
829768 BORMIOLI ROCCO	06 20 21 34	829810 KERAKOLL SUPERIOR BUILDING TECHNOLOGY	
BORMIOLI ROCCO & FIGLIO S.p.A., Via San Leonardo 41, I-43100 PARMA, (IT)		CFE: 27.5.1, 29.1.12	01 02 19
2004 03 26	2004 10 04	KERAKOLL S.p.A., Via dell'Artigianato, 9, I-41049 SASSUOLO (MODENA), (IT)	
		2004 03 25	2004 08 26
829769 Bormioli Rocco		829817 overgas	
CFE: 1.1.1, 1.1.12, 26.4.1, 26.4.13, 26.4.18, 26.4.24, 27.5.1, 27.5.24	06 20 21 34	CFE: 5.5.20, 26.4.1, 26.4.15, 26.4.18, 27.5.1	06 12 16 35 36 37 38 39 41 42 43 45
BORMIOLI ROCCO & FIGLIO S.p.A., Via San Leonardo 41, I-43100 PARMA, (IT)		AKTSIONERNO DRUJESTVO „OVERGAS HOLDING”, 14, Tzar Simeon str. Yambol (BG)	
2004 04 30	2004 10 04	2004 02 20	2004 08 26

G. SPROSTOWANIA OPISÓW PATENTOWYCH I OPISÓW OCHRONNYCH

273

Poniższe zestawienie zawiera kolejno kod rodzaju patentu, numer patentu oraz przyczynę i treść sprostowania.

OPISY PATENTOWE

- (B) 175869 Sprostowano błąd drukarski w treści opisu na str. 3 wiersz 23 od góry z „komplikacji” na „kompilacji”.
- (B) 184365 Sprostowano błąd drukarski w treści opisu na str. 11 tabela 2 wiersz 12 od góry z „Cl',%” na „Cl,%”.
- (B) 185223 Sprostowano błąd drukarski w treści opisu na str. 3 tabela 1 wiersz 5 od góry z „99” na „98”.
- (B) 185372 Postanowiono opis ponownie wydrukować ze względu na stwierdzone błędy drukarskie.
- (B) 185418 Postanowiono opis ponownie wydrukować ze względu na stwierdzone błędy drukarskie.
- (B) 185635 Postanowiono opis ponownie wydrukować ze względu na stwierdzone błędy drukarskie.
- (B) 186702 Postanowiono opis ponownie wydrukować ze względu na stwierdzone błędy drukarskie.
- (B) 187018 Sprostowano błędy drukarskie w treści opisu na str. 16 tabela 9 wiersz 2 od góry z „Promocja” na „Proporcja”, na str. 20 tabe-

la 15 wiersz 4 od góry z „Kompozycja 18” na „Kompozycja 18” oraz na str. 21 tabela 16 wiersz 4 od góry z „Kompozycja 21” na „Kompozycja 21”.

- (B) 187376 Postanowiono opis ponownie wydrukować ze względu na stwierdzone błędy drukarskie.
- (B) 187490 Postanowiono opis ponownie wydrukować ze względu na stwierdzone błędy drukarskie.
- (B) 187806 Sprostowano błąd drukarski na tytułowej stronie opisu w siedzibie twórcy wynalazku z „Johann Schuster, Schuster, DE” na „Johann Schuster, Kastl, DE”.
- (B) 187929 Postanowiono opis ponownie wydrukować ze względu na stwierdzone błędy drukarskie.
- (B) 188071 Sprostowano błędy drukarskie w treści opisu na str. 3 wiersz 9 od dołu z „kompozycje żelowych” na „kompozycje żelowe”, na str. 5 wiersz 10 od dołu z „stanowią cym” na „stanowiącym”, wiersz 24 od dołu z „warunki umożliwiają ją” na „warunki umożliwiająją” oraz wiersz 26 od dołu z „ogólnie oznaczano” na „ogólnie oznacza ono”.
- (B) 188211 Sprostowano błąd drukarski na tytułowej stronie opisu wiersz 11 od dołu i na str. 2 wiersz 18 od góry z „(Cs+) alkany” na „(C₅+) alkany”.
- (B) 188287 Postanowiono opis ponownie wydrukować ze względu na stwierdzone oczywiste pomyłki.

H. OGŁOSZENIA

274

OŚWIADCZENIA O GOTOWOŚCI UDZIELENIA LICENCJI (LICENCJA OTWARTA)

Patenty

Poniższe zestawienia zawierają kolejno: kod rodzaju patentu, numer patentu, datę zgłoszenia, numer i rok wydania Wiadomości Urzędu Patentowego, w którym ogłoszono o udzieleniu patentu, wysokość opłaty licencyjnej (jeżeli uprawniony ją podał) i datę złożenia oświadczenia oraz tytuł wynalazku oraz nazwisko i imię (nazwę) uprawnionego z adresem.

- (B1) 189688 1998 08 04 9/05 (-) 2004 10 28
Urządzenie do automatycznej regulacji rozstawu kół, zwłaszcza na osi wagonu kolejowego
Politechnika Śląska
Gliwice, ul. Akademicka 2 A
- (B1) 189762 1997 12 11 9/05 (10%) 2005 02 14
Sposób oczyszczania wodnych roztworów po regeneracji wymiennicy jonowych i układ do oczyszczania wodnych roztworów po regeneracji wymiennicy jonowych
Politechnika Szczecińska
Szczecin, Aleja Piastów 17

- (B1) 189776 1999 03 05 9/05 (10%) 2005 02 22
Oksysól w trójskładnikowym układzie tlenków metali przejściowych i sposób wytwarzania oksysoli w trójskładnikowym układzie tlenków metali przejściowych
Politechnika Szczecińska
Szczecin, Aleja Piastów 17
- (B1) 189838 1998 07 03 9/05 (5%) 2005 03 31
Nowe pochodne amidu kwasu difenyldisiaczko-2,2'-dikarbo-ksylowego i sposób ich otrzymywania
Akademia Medyczna
Lublin, Al. Raclawickie 1
- (B1) 189840 1999 04 23 9/05 (5%) 2005 03 31
Nowe pochodne 1,3,4-tiadiazolu i sposób ich wytwarzania
Akademia Medyczna
Lublin, Al. Raclawickie 1
- (B1) 189856 1998 12 30 09/05 (-) 2005 03 24
Sposób i układ do kształtowania mikroklimatu pomieszczeń
Politechnika Lubelska
Lublin, ul. Bernardyńska 13

K O M U N I K A T

Departament Wydawnictw – Wydział Rozpowszechniania Wydawnictw informuje, że ukazały się drukiem nw. wydawnictwa:

- **Układ o współpracy patentowej (PCT)**

Tekst jednolity regulaminu do układu o współpracy patentowej
(stan prawny na 01.04.2005 r.)

Cena 1 egz. – 32,00 zł.

- **Poradnik wynalazcy**

Zasady sporządzania dokumentacji zgłoszeń wynalazków i wzorów użytkowych

Cena 1 egz. – 12,00 zł.

Wszystkich zainteresowanych zapraszamy do Urzędu Patentowego,
pok. 22 (parter) lub prosimy o składanie zamówień:

- w formie pisemnej na adres Urzędu
- faxem na numer 875-06-82
- e-mail: wydawnictwa@uprp.pl

TABLE OF CONTENTS

Part I Official communications

Part II Notices of rights granted

A. Inventions	
245. Granted patents (from N° 189 629 to N° 189 868)	1820
246. Translation of European Patents	1840
247. Decisions on refusal to grant patents (taken after publication of the particulars of the applications)	1840
248. Decisions on discontinuance of the proceedings (taken after publication of the particulars of the applications)	1841
249. Decisions declaring the decisions on the grant of the patents lapsed	1841
250. Entries and changes in the Patent Register (not published in other separate publications)	1841
251. Decisions on lapse of patents	1842
B. Utility models	
252. Granted rights of protection (from N° 61 581 to N° 61 640)	1844
253. Decisions on refusal to grant rights of protection (take after publication of the particulars of the application)	1847
254. Decisions on discontinuance of the proceedings (taken after publication of the particulars of the applications)	1847
255. Decisions declaring the decisions on the grandt of the rights of protection lapsed	1847
256. Decisions on lapse of rights of protection	1848
C. Industrial designs	
257. Registration (from N° 8 355 to N° 8 584)	1849
258. Entries and changes in the Industrial Design Register (not published in other separate publications)	1876
259. Decisions declaring the decisions on the grandt of the right in registration	1876
260. Decisions on the invalidation of rights in registration	1876
261. Decisions on the lapse of rights in registration	1876
C°. Ornamental designs	
262. Decisions on the lapse of rights in registration	1877
D. Trademarks	
263. Granted rights of protection for trademarks (from N° 159 681 to N° 160 410)	1878
264. Decisions on refusal to grant rights of protection (take after publication of the particulars of the application)	1975
265. Decisions on discontinuance of the proceedings (taken after publication of the particulars of the application)	1975
266. Decisions declaring the decisions on the grandt of the rights of protection lapsed	1977
267. Transfer of the right of protection in respect of certain goods	1977
268. Entries and changes in the Trademark Register (not published in other separate publications)	1977
269. Decisions on invalidation of rights of protection	1999
270. Decisions on lapse of rights protection	1999
271. Decisions on the change or reversal of the decisions (published in Wiadomości Urzędu Patentowego)	2001
272. International registrations recognised in Poland	2002
E. Geographical indications	
F. Topographies of integrated circuitis	
G. Rectifications of patent specifications and other specifications	
273. Patent specifications	2021
H. Announcements	
274. Declarations of willingness to grant licences (open licences) - patents	2021

Part III Information

Jurisdiction and explanations

Foreign regulations. Statistics. Miscellaneous

Corrections

(of announcements published in the Wiadomości Urzędu Patentowego)