

ISSN - 0043 - 5201
Cena 18,00 zł



W I A D O M O Ś C I
U R Z Ę D U
P A T E N T O W E G O

Nr 10
PAŹDZIERNIK 2005

Wydawnictwo
Urzędu Patentowego Rzeczypospolitej Polskiej
Warszawa

SPIS TREŚCI

Część I
Komunikaty urzędoweCzęść II
Ogłoszenia o udzielonych prawach

A. Wynalazki	
275. Udzielone patenty (od nr 189 869 do nr 190 114)	2024
276. Decyzje o odmowie udzielenia patentu (wydane po ogłoszeniu o zgłoszeniu)	2044
277. Decyzje o umorzeniu postępowania (wydane po ogłoszeniu o zgłoszeniu)	2044
278. Decyzje stwierdzające wygaśnięcie decyzji o udzieleniu patentu	2045
279. Decyzje o unieważnieniu patentu	2045
280. Decyzje o wygaśnięciu patentu	2045
B. Wzory użytkowe	
281. Udzielone prawa ochronne (od nr 61 641 do nr 61 692)	2047
282. Decyzje o odmowie udzielenia prawa ochronnego (wydane po ogłoszeniu o zgłoszeniu)	2050
283. Decyzje o umorzeniu postępowania (wydane po ogłoszeniu o zgłoszeniu)	2050
284. Decyzje stwierdzające wygaśnięcie decyzji o udzieleniu prawa ochronnego	2050
285. Wpisy i zmiany w rejestrze praw ochronnych (nie uwzględnione w innych samodzielnych ogłoszeniach)	2051
286. Decyzje o unieważnieniu prawa ochronnego	2051
287. Decyzje o wygaśnięciu prawa ochronnego	2051
C. Wzory przemysłowe	
288. Rejestracja (od nr 8 585 do nr 8 786)	2052
289. Wpisy i zmiany w rejestrze wzorów przemysłowych (nie uwzględnione w innych samodzielnych ogłoszeniach)	2079
290. Decyzje stwierdzające wygaśnięcie decyzji o udzieleniu prawa z rejestracji	2080
C'. Wzory zdobnicze	
291. Wpisy i zmiany w rejestrze wzorów zdobniczych (nie uwzględnione w innych samodzielnych ogłoszeniach)	2081
292. Decyzje o wygaśnięciu prawa z rejestracji	2081
D. Znaki towarowe	
293. Udzielone prawa ochronne na znaki towarowe (od nr 160 411 do nr 160 920)	2082
294. Decyzje o odmowie udzielenia prawa ochronnego (wydane po ogłoszeniu o zgłoszeniu)	2159
295. Decyzje o umorzeniu postępowania (wydane po ogłoszeniu o zgłoszeniu)	2159
296. Wpisy i zmiany w rejestrze znaków towarowych (nie uwzględnione w innych samodzielnych ogłoszeniach)	2159
297. Decyzje o wygaśnięciu prawa ochronnego	2178
298. Decyzje o zmianie lub uchyleniu decyzji (opublikowanych w Wiadomościach Urzędu Patentowego)	2180
299. Rejestracja międzynarodowa uznana w Polsce	2181
E. Oznaczenia geograficzne	
F. Topografia układów scalonych	
G. Sprostowania opisów patentowych i opisów ochronnych	
300. Opisy patentowe	2202
H. Ogłoszenia	
301. Oświadczenia o gotowości udzielenia licencji (licencja otwarta) - patenty	2203
302. Ogłoszenia w sprawie wpłynięcia wniosku o udzielenie dodatkowego prawa ochronnego dla produktów leczniczych i produktów ochrony roślin	2203
303. Sprostowania ogłoszeń opublikowanych w Wiadomościach Urzędu Patentowego - znaki towarowe, rejestracja międzynarodowa znaków towarowych	2204
Część III	
Informacje	
Orzecznictwo i wyjaśnienia	
Ustawodawstwo zagraniczne. Statystyka. Informacje	
Korekta	
(ogłoszeń zamieszczonych w Wiadomościach Urzędu Patentowego)	

WYDAWNICTWO URZĘDU PATENTOWEGO RZECZYPOSPOLITEJ POLSKIEJ

Redakcja i administracja: Urząd Patentowy RP, Al. Niepodległości 188, skr. poczt. 203, 00-950 Warszawa
tel. 825-80-01 wew. 280, telefaks 875-06-82

Informacja o cenach i warunkach prenumeraty na 2006 r. - dla czasopisma: WIADOMOŚCI URZĘDU PATENTOWEGO

Warunki prenumeraty:

1. Cena prenumeraty na 2006 r. wynosi 216,00 zł.

2. Wpłaty i zamówienia na prenumeratę przyjmuje Urząd Patentowy RP, 00-950 Warszawa, Al. Niepodległości 188/192 w pok. 22 w godz. 8³⁰ - 15³⁰ lub na konto NBP O/O Warszawa Nr 93101010100025832231000000.

Egzemplarze archiwalne można nabyć w Urzędzie Patentowym RP, Al. Niepodległości 188, skr. poczt. 203, 00-950 Warszawa w Wydziale Rozpowszechniania Wydawnictw UP - telefon 825-80-01 wew. 107, 224.

Cena 18,00 zł.

Urząd Patentowy RP. Zam. 744/2005. Nakład 435 egz. Obj. ark. druk. 23,00.



W I A D O M O Ś C I URZĘDU PATENTOWEGO

Warszawa, 2005 10 31

Nr 10

Poz. 275 - 303

CZĘŚĆ II

OGŁOSZENIA O UDZIELONYCH PRAWACH

Cyfrowe kody identyfikujące (według normy WIPO ST. 9), które poprzedzają informacje o udzielonych patentach oraz prawach ochronnych oznaczają:

- (11) - numer patentu lub prawa ochronnego
- (21) - numer zgłoszenia wynalazku lub wzoru użytkowego
- (22) - data zgłoszenia wynalazku lub wzoru użytkowego
- (23) - data pierwszeństwa z wystawienia wynalazku lub wzoru użytkowego na wystawie i nazwa wystawy
- (30) - dane dotyczące pierwszeństwa konwencyjnego (numer zgłoszenia priorytetowego, data wniesienia zgłoszenia priorytetowego, kod kraju)
- (41) - data ogłoszenia o zgłoszeniu wynalazku lub wzoru użytkowego
- (51) - symbol Międzynarodowej Klasyfikacji Patentowej; cyfra przed kodem (51) oznacza kolejną edycję MKP
- (54) - tytuł wynalazku lub wzoru użytkowego
- (61) - numer patentu głównego lub prawa ochronnego głównego
- (62) - numer zgłoszenia macierzystego (pod którym dane zgłoszenie było ogłoszone)
- (72) - nazwisko i imię twórcy wynalazku lub wzoru użytkowego
- (73) - nazwisko i imię lub nazwa uprawnionego z patentu lub prawa ochronnego oraz miejsce zamieszkania lub siedziba i w nawiasie kod kraju
- (76) - nazwisko i imię twórcy i jednocześnie uprawnionego z patentu lub prawa ochronnego oraz miejsce zamieszkania lub siedziba i w nawiasie kod kraju
- (86) - data i numer zgłoszenia międzynarodowego
- (87) - data i numer publikacji zgłoszenia międzynarodowego
- (97) - data i numer publikacji patentu uropejskiego

Przed cyfrowym kodem identyfikującym (11) lub przed numerem patentu lub prawa ochronnego umieszczone są literowo-cyfrowe kody identyfikujące (kod rodzaju dokumentu), zgodnie z przyjętymi symbolami (wg normy WIPO ST. 16):

Patent	- (B1)
Patent dodatkowy do patentu	- (B3)
Prawo ochronne	- (Y1)

A. WYNAŁAZKI

275

UDZIELONE PATENTY

(od nr 189 869 do nr 190 114)

- B1 (11) **189923** (41) 2001 09 24 7(51) A01B 17/00
(21) 339024 (22) 2000 03 13
(76) Kasprzak Kazimierz, Rębków-Podsadowiec (PL)
(54) Zapłuzek do pługa leśnego
- B1 (11) **189907** (41) 2002 05 06 7(51) A01B 35/28
E21B 10/00
(21) 343643 (22) 2000 10 30
(72) Zbytek Zbyszek, Talarczyk Włodzimierz, Szeremet Eugeniusz
(73) Przemysłowy Instytut Maszyn Rolniczych, Poznań (PL)
(54) Świder ziemny
- B1 (11) **190085** (41) 2001 01 29 7(51) A01G 1/04
B65B 9/12
(21) 334457 (22) 1999 07 15
(76) Trejnowski Tadeusz, Starogard Gdański (PL)
(54) Urządzenie do wytwarzania i pakowania podłoża do hodowli grzybów
- B1 (11) **190107** (41) 2000 11 06 7(51) A01K 1/015
C04B 41/65
(21) 332884 (22) 1999 04 28
(72) Dyczek Jerzy, Wyszomirski Piotr, Dudzicki Krzysztof
(73) PREFABET S.A., Lidzbark Welski (PL)
(54) Sposób otrzymywania sorbentu
- B1 (11) **190079** (41) 1999 10 25 7(51) A01N 25/30
A01N 57/20
A01N 25/04
(21) 332974 (22) 1997 10 24
(30)
(86) 1997 10 24 PCT/US97/19425
(87) 1998 04 30 WO98/17112, PCT Gazette nr 17/98
(72) Ward Anthony J.I., Ge Jisheng, Sandbrink Joseph L.,
Xu Xiaodong C.
(73) MONSANTO TECHNOLOGY LLC, St. Louis (US)
(54) Kompozycja herbicydowa oraz sposob traktowania roślin
- B1 (11) **190108** (41) 1999 11 08 7(51) A01N 25/30
A01N 57/20
A01N 25/04
(21) 333066 (22) 1997 10 24
(30)
(86) 1997 10 24 PCT/US97/19361
(87) 1998 04 30 WO98/17111, PCT Gazette nr 17/98
(72) Gillespie Jane L., Brinker Ronald J., Ward Anthony J. I.,
Xu Xiaodong C.
(73) MONSANTO TECHNOLOGY LLC, St. Louis (US)
(54) Kompozycja do traktowania roślin oraz sposoby traktowania
roślin
- B1 (11) **189890** (41) 2001 03 26 7(51) A01N 33/00
A01N 25/04
A01N 63/00
(21) 335454 (22) 1999 09 14
- (72) Struszczyk Henryk, Niekraszewicz Antoni, Wiśniewska-
-Wrona Maria, Urbanowski Alojzy, Pospieszny Henryk, Orlikowski
Leszek, Wojdyła Adam, Skrzypczak Czesław
(73) Kaźmierski Jan - Zakład Produkcyjno-Usługowo-Handlowy
GUMITEX Eksport-Import, Łowicz (PL)
(54) Preparat do ochrony roślin przed chorobami
- B1 (11) **189913** (41) 2002 03 25 7(51) A23C 13/12
A23C 9/00
(21) 342715 (22) 2000 09 21
(76) Kwiatecki Karol, Częstochowa (PL)
(54) Krem śmietankowy oraz sposób wytwarzania kremu śmietan-
kowego i urządzenie do wytwarzania kremu śmietankowego
- B1 (11) **190005** (41) 1999 06 21 7(51) A23C 21/00
A23C 21/06
(21) 330702 (22) 1998 12 31
(76) Cieślak Barbara, Opatówek (PL); Cieślak Jarosław,
Opatówek (PL); Korach Danuta, Kalisz (PL); Korach Mirosław,
Kalisz (PL)
(54) Sposób wytwarzania wyrobu serowarskiego
- B1 (11) **189944** (41) 2001 06 04 7(51) A23D 7/02
(21) 336731 (22) 1999 11 24
(72) Sroka Zbigniew, Cisowski Wojciech
(73) Akademia Medyczna, Wrocław (PL)
(54) Sposób wytwarzania tłuszczów spożywczych odpornych na
utlenianie
- B1 (11) **189884** (41) 1999 10 11 7(51) A23L 1/221
B01D 11/02
(21) 325594 (22) 1998 03 27
(72) Peplowski Ryszard, Kwiatkowski Jacek, Kąkol Barbara,
Obukowicz Bożenna, Jarosz Małgorzata
(73) Instytut Chemii Przemysłowej im. Prof. Ignacego Mościckiego,
Warszawa (PL)
(54) Sposób wydzielenia ekstraktu z jądra orzecha włoskiego /Jun-
glans Regia L./
- B1 (11) **190081** (41) 2000 04 10 7(51) A23L 1/24
(21) 329055 (22) 1998 10 05
(72) Leman Jacek
(73) Uniwersytet Warmińsko - Mazurski w Olsztynie, Olsztyn (PL)
(54) Sos majonezowy
- B1 (11) **189941** (41) 2000 01 31 7(51) A23L 1/315
A23L 1/318
A23L 1/01
(21) 327770 (22) 1998 07 29
(72) Kulikowski Piotr
(73) Olsztyńskie Zakłady Drobiarskie INDYKPOL S.A., Olsztyn (PL)
(54) Sposób wytwarzania pieczonego indyka
- B1 (11) **189992** (41) 2002 03 25 7(51) A24C 5/47
(21) 347219 (22) 1999 10 05
(30) 98 19847337 1998 10 14 DE
(86) 1999 10 05 PCT/EP99/07443
(87) 2000 04 20 WO00/21395, PCT Gazette nr 16/00

(72) Ozeray Philleffé, Calvairac Robert
 (73) DECOUFLÉ S.A.R.L., Chilly-Mazarin Cedex (FR)
 (54) Urządzenie do łączenia współosiowych grup wyrobów w postaci zestawionych ze sobą papierosów i końcówek filtrów

B1 (11) **189912** (41) 2000 06 19 7(51) A24C 5/52
 (21) 337112 (22) 1999 12 10
 (30) 98 19857576 1998 12 14 DE

(72) Dombek Manfred
 (73) Hauni Maschinenbau Aktiengesellschaft, Hamburg (DE)
 (54) Urządzenie do owijania listków wokół przedmiotów pałeczkowatych

B1 (11) **189927** (41) 2002 04 08 7(51) A43D 11/00
 (21) 347410 (22) 1999 08 11
 (30) 98BO 601 1998 10 23 IT

(86) 1999 08 11 PCT/IB99/01418
 (87) 2000 05 04 WO00/24285, PCT Gazette nr 18/00

(72) Montani Giuseppe
 (73) MCM S.R.L., Monte Urano (IT)
 (54) Maszyna do nakładania noska na wierzch buta

B1 (11) **189893** (41) 2001 12 03 7(51) A44C 25/00
 B63C 9/13

(21) 340437 (22) 2000 05 30
 (76) Cichór Stanisław, Gliwice (PL)
 (54) Naszyjnik chroniący przed utonięciem

B1 (11) **190101** (41) 2002 01 02 7(51) A46B 11/00
 (21) 341129 (22) 2000 06 30

(76) Osytek Jan, Komorów (PL)
 (54) Szczotka, zwłaszcza do czyszczenia zębów

B1 (11) **189879** (41) 2001 12 17 7(51) A46B 9/04
 (21) 340528 (22) 2000 06 05

(76) Osytek Jan, Komorów (PL)
 (54) Szczotka do czyszczenia nieregularnych powierzchni

B1 (11) **190001** (41) 2000 10 23 7(51) A46B 9/04
 A46B 9/09

(21) 338391 (22) 1998 07 22
 (30) 97 19734287 1997 08 07 DE

(86) 1998 07 22 PCT/EP98/04602
 (87) 1999 02 18 WO99/07251, PCT Gazette nr 07/99
 (72) Weihrauch Georg
 (73) CORONET-WERKE GMBH, Wald-Michelbach (DE)
 (54) Szczoteczka do zębów

B1 (11) **190059** (41) 2001 03 12 7(51) A47C 23/04
 A47C 25/00

(21) 340995 (22) 1998 12 10
 (30) 97 9704746 1997 12 19 SE

(86) 1998 12 10 PCT/SE98/02275
 (87) 1999 07 15 WO99/35081, PCT Gazette nr 28/99
 (72) Stjerna NilsEric
 (73) STJERNFJÄDRAR AB, Herrljunga (SE)
 (54) Materac sprężynowy i sposób wytwarzania materaca sprężynowego

B1 (11) **190058** (41) 2001 03 12 7(51) A47C 23/053
 A47C 23/055

(21) 340956 (22) 1998 12 11
 (30) 97 9704745 1997 12 19 SE

(86) 1998 12 11 PCT/SE98/02283
 (87) 1999 07 15 WO99/34711, PCT Gazette nr 28/99
 (72) Stjerna NilsEric

(73) STJERNFJÄDRAR AB, Herrljunga (SE)

(54) Materac sprężynowy oraz sposób wytwarzania materaca sprężynowego

B1 (11) **190060** (41) 2001 10 08 7(51) A47C 23/053
 A47C 23/055

(21) 344181 (22) 1999 04 20
 (30) 98 9801762 1998 05 19 SE

(86) 1999 04 20 PCT/SE99/00623
 (87) 1999 11 25 WO99/59449, PCT Gazette nr 47/99

(72) Stjerna Nils Eric
 (73) STJERNFJÄDRAR AB, Herrljunga (SE)
 (54) Materac sprężynowy oraz sposób wytwarzania materaca sprężynowego

B3 (11) **190024** (41) 2000 09 25 7(51) A47G 7/06
 (21) 332094 (22) 1999 03 17

(76) Olczak Janusz, Łódź (PL)
 (54) Wazon nagrobkowy

B1 (11) **189928** (41) 2000 01 31 7(51) A47K 11/02
 B61D 35/00
 B63B 29/14

(21) 327749 (22) 1998 07 28
 (72) Gąsowski Włodzimierz, Polus Tomasz
 (73) Instytut Pojazdów Szynowych TABOR, Poznań (PL)

(54) Urządzenie sanitarne

B1 (11) **189959** (41) 2002 02 11 7(51) A47L 1/02
 (21) 346526 (22) 1999 09 08

(30) 98 1533 1998 09 10 AT

(86) 1999 09 08 PCT/AT99/00218
 (87) 2000 03 23 WO00/15092, PCT Gazette nr 12/00

(76) Thurnher Julius, Purkersdorf (AT)
 (54) Urządzenie czyszczące do skrzydeł okien albo drzwi przesuwanych

B1 (11) **189924** (41) 2000 12 04 7(51) A61B 1/32
 A61B 1/303

(21) 339139 (22) 1998 09 09
 (30) 97 O9067 1997 09 09 AU

(86) 1998 09 09 PCT/AU98/00737
 (87) 1999 03 18 WO99/12466, PCT Gazette nr 11/99

(72) Tan Eric Gay Chee
 (73) MCA MEDICAL PRODUCTS PTY. LTD., Osborne Park (AU)
 (54) Wziernik

B1 (11) **189876** (41) 2000 05 08 7(51) A61B 5/16
 (21) 329447 (22) 1998 10 29

(72) Czyczyło Marek
 (73) Ziętek Tomasz, Kraków (PL)
 (54) Palestezjometr

B1 (11) **189970** (41) 2001 01 29 7(51) A61C 8/00
 (21) 340369 (22) 1998 11 03

(30) 97 9704112 1997 11 11 SE

(86) 1998 11 03 PCT/SE98/01982
 (87) 1999 05 20 WO99/23971, PCT Gazette nr 20/99

(72) Carlsson Lennart, Engman Fredrik, Fromell Roger, Jörneus Lars
 (73) NOBEL BIOCARE AB (publ), Göteborg (SE)
 (54) Implant przeznaczony do zakotwiczenia w substancji kostnej

B1 (11) **190012** (41) 2001 03 12 7(51) A61F 2/06
 A61M 25/10

(21) 340917 (22) 1998 12 09
 (30) 97 835 1997 12 10 AU

- (86) 1998 12 09 PCT/AU98/01019
 (87) 1999 06 17 WO99/29262, PCT Gazette nr 24/99
 (72) Hartley David Ernest, Browne Thomas Francis
 (73) WILLIAM A. COOK AUSTRALIA PTY. LTD., Eight Mile Plains (AU)
 (54) Wewnętrzna proteza aortalna oraz sposób instalowania wewnętrznej protezy aortalnej
- B1 (11) **189899** (41) 2000 05 08 7(51) A61F 9/007
 A61B 17/32
 A61D 1/00
- (21) 336202 (22) 1999 10 25
 (30) 98 98120232 1998 10 26 DE
 (72) Pein Andreas
 (73) Andreas Pein Medizintechnik GmbH, Schwerin (DE)
 (54) Urządzenie chirurgiczne do usuwania ognisk choroby stosowane w medycynie i weterynarii, zwłaszcza do leczenia oczu
- B1 (11) **189881** (41) 1999 06 21 7(51) A61F 9/08
 G09B 21/00
 G01D 7/12
 G06T 9/00
 G06K 11/16
- (21) 330660 (22) 1998 12 30
 (72) Kuchmister Janusz, Krzywicka-Blum Ewa, Ćmielewski Kazimierz, Parol Marian
 (73) Akademia Rolnicza, Wrocław (PL)
 (54) Urządzenie do odtwarzania testów sonorycznych
- B1 (11) **190095** (41) 2002 03 11 7(51) A61G 5/00
 (21) 342246 (22) 2000 08 28
 (76) Musik Marek, Łódź (PL); Musik Marian, Łódź (PL)
 (54) Wózek inwalidzki
- B1 (11) **189929** (41) 2001 01 02 7(51) A61G 7/057
 (21) 333866 (22) 1999 06 19
 (76) Piotrowicz Kazimierz, Chrzanów (PL)
 (54) Łóżko leczniczo-rehabilitacyjne i przeciwodleżynowe
- B1 (11) **190017** (41) 1999 09 13 7(51) A61K 31/137
 A61P 9/10
 A61P 3/06
- (21) 332367 (22) 1997 09 15
 (30) 96 9619961 1996 09 25 GB
 (86) 1997 09 15 PCT/EP97/05040
 (87) 1998 04 02 WO98/13034, PCT Gazette nr 13/98
 (72) Kelly Peter Finian, Jones Stephen Paul
 (73) ABBOTT GmbH & Co.KG., Wiesbaden (DE)
 (54) Zastosowanie analogów sibutraminy do wytwarzania leku
- B1 (11) **189950** (41) 1999 05 10 7(51) A61K 31/155
 A61P 3/06
- (21) 330412 (22) 1997 05 20
 (30) 96 1962222 1996 06 03 DE
 (86) 1997 05 20 PCT/EP97/02548
 (87) 1997 12 11 WO97/46226, PCT Gazette nr 53/97
 (72) Lang Hans Jochen, Jansen Hans-Willi, Schwark Jan-Robert, Kleemann Heinz-Werner, Jung Oliver, Schäfer Hans-Ludwig, Linz Wolfgang, Kramer Werner, Schölkens Bernward, Falk Eugen
 (73) HOECHST AKTIENGESELLSCHAFT, Frankfurt nad Menem (DE)
 (54) Zastosowanie inhibitorów wymiany Na⁺/H⁺
- B1 (11) **190003** (41) 2000 04 10 7(51) A61K 31/155
 A61K 31/14
 A61P 31/04
- (21) 328978 (22) 1998 09 30
 (72) Karolewska Joanna, Dobrucki Roman, Kaźmierczak Maria, Płomińska-Burek Małgorzata
- (73) Akademia Medyczna im. K. Marcinkowskiego, Poznań (PL)
 (54) Tabletki do ssania o działaniu antybakteryjnym i przeciwpalnym
- B1 (11) **190105** (41) 1999 08 30 7(51) A61K 31/19
 A61K 9/16
- (21) 332249 (22) 1997 10 03
 (30) 96 9612201 1996 10 07 FR
 (86) 1997 10 03 PCT/FR97/01762
 (87) 1998 04 16 WO98/15268, PCT Gazette nr 15/98
 (72) Langlois Christian, Lanne Jean-Yves
 (73) SANOFI-AVENTIS, Paryż (FR)
 (54) Mikrosfery farmaceutyczne, sposób wytwarzania mikrosfer farmaceutycznych oraz forma farmaceutyczna do podawania doustnego
- B1 (11) **190028** (41) 1999 09 13 7(51) A61K 31/197
 A61K 31/66
 A61P 1/04
- (21) 332497 (22) 1997 09 15
 (30) 96 9603408 1996 09 18 SE
 (86) 1997 09 15 PCT/SE97/01555
 (87) 1998 03 26 WO98/11885, PCT Gazette nr 12/98
 (72) Andrews Paul L.R., Lehmann Anders
 (73) ASTRA ZENECA AB, Södertälje (SE)
 (54) Zastosowanie agonisty receptora GABA_B
- B1 (11) **189872** (41) 1999 07 05 7(51) A61K 31/197
 (21) 331325 (22) 1997 07 16
 (30) 96 60022337 1996 07 24 US
 (86) 1997 07 16 PCT/US97/12390
 (87) 1998 01 29 WO98/03167, PCT Gazette nr 04/98
 (72) Singh Lakhbir
 (73) WARNER-LAMBERT COMPANY, Morris Plains (US)
 (54) Zastosowanie izobutylogaby i jej pochodnych do wytwarzania leku do leczenia bólu
- B1 (11) **189960** (41) 1999 03 15 7(51) A61K 31/365
 A61K 38/13
 A61K 31/573
 A61P 37/06
- (21) 368423 (22) 1997 04 10
 (30) 96 9607564 1996 04 12 GB
 (86) 1997 04 10 PCT/EP97/01800
 (87) 1997 10 23 WO97/38689, PCT Gazette nr 45/97
 (72) Haerberlin Barbara, Mak Ching Pong, Meinzer Armin, Vonderscher Jacky
 (73) NOVARTIS AG, Bazylea (CH)
 (54) Kombinacje kompozycji farmaceutycznych oraz zastosowania tych kombinacji
- B1 (11) **189976** (41) 1999 01 18 7(51) A61K 31/545
 A61K 31/546
- (21) 321010 (22) 1997 07 08
 (72) Oszczapowicz Irena, Mikołajczyk Jerzy, Sikora Adam, Tejchman Bożena, Borowicz Piotr, Oleszczak Wacław, Drygas Jerzy, Wieleśik Piotr, Czarnecki Stefan, Olbryś Leszek
 (73) Instytut Biotechnologii i Antybiotyków, Warszawa (PL)
 (54) Sposób otrzymywania kompozycji o podwyższonej trwałości, zasadniczo obojętnej elektrostatycznie, przeznaczonej do stosowania doustnego
- B1 (11) **189887** (41) 1999 05 10 7(51) A61K 31/554
 A61P 25/00
- (21) 330223 (22) 1997 05 27
 (30) 96 9611328 1996 05 31 GB
 (86) 1997 05 27 PCT/GB97/01432
 (87) 1997 12 04 WO97/45124, PCT Gazette nr 52/97

(72) Parikh Bhavnish Vinod, Timko Robert Joseph, Addicks William Joseph

(73) ZENECA LIMITED, Londyn (GB)

(54) Preparat o przedłużonym działaniu, jego zastosowanie oraz sposób wytwarzania

B1 (11) **189988** (41) 1999 01 18 7(51) A61K 31/80
A61K 47/02
A61P 1/14

(21) 327491 (22) 1998 07 15

(30) 97 896189 1997 07 17 US

(72) Luber Joseph R., Madison Glenn, McNally Gerard

(73) McNeil PPC-Inc., Skillman (US)

(54) Doustny przeciwpieniący preparat na bazie symetykonu, swobodnie płynąca kompozycja ziarnista oraz sposób jej wytwarzania

B1 (11) **189998** (41) 1999 05 10 7(51) A61K 35/74

(21) 330324 (22) 1997 06 03

(30) 96 658473 1996 06 05 US

(86) 1997 06 03 PCT/US97/09626

(87) 1997 12 11 WO97/46104, PCT Gazette nr 53/97

(72) Casas Ivan A., Mollstam Bo

(73) BIOGAIA BIOLOGICS AB, Stockholm (SE)

(54) Zastosowanie szczepu Lactobacillus Reuteri

B1 (11) **190103** (41) 1998 07 20 7(51) A61K 38/24
A61K 47/12
A61K 47/18

(21) 324279 (22) 1998 01 14

(30) 97 97200099 1997 01 15 EP

(72) Skrabanja Arnold Titus Philip, van den Oetelaar Petrus Johannes Maria

(73) AKZO NOBEL N.V., Arnhem (NL)

(54) Ciekły środek farmaceutyczny zawierający gonadotropinę, sposób jego wytwarzania i zastosowanie środka farmaceutycznego

B1 (11) **189964** (41) 1999 05 24 7(51) A61K 38/28
A61K 47/10

(21) 330763 (22) 1997 06 19

(30) 96 685 1996 06 20 DK

(86) 1997 06 19 PCT/DK97/00268

(87) 1997 12 24 WO97/48414, PCT Gazette nr 55/97

(72) Norup Elsebeth, Langkjaer Liselotte, Havelund Svend

(73) NOVO NORDISK A/S, Bagsvaerd (DK)

(54) Wodny preparat insuliny, środek farmaceutyczny do podawania pozajelitowego oraz sposób poprawiania chemicznej stabilności preparatów insuliny

B1 (11) **190065** (41) 2000 04 10 7(51) A61K 39/395
C07K 16/30
C07K 16/46
A61P 35/02

(21) 335140 (22) 1998 02 12

(30) 97 41410 1997 02 12 JP

(86) 1998 02 12 PCT/JP98/00568

(87) 1998 08 20 WO98/35698, PCT Gazette nr 33/98

(72) Koishihara Yasuo, Yoshimura Yasushi

(73) CHUGAI SEIYAKU KABUSHIKI KAISHA, Tokio (JP)

(54) Środek terapeutyczny do leczenia nowotworów układu chłonnego

B1 (11) **190090** (41) 2000 05 22 7(51) A61K 47/48
A61K 38/09

(21) 335830 (22) 1998 03 11

(30) 97 19712718 1997 03 26 DE

(86) 1998 03 11 PCT/EP98/01398

(87) 1998 10 01 WO98/42381, PCT Gazette nr 39/98

(72) Engel Jürgen, Deger Wolfgang, Reissmann Thomas, Losse Günter, Naumann Wolfgang, Murgas Sandra

(73) ZENTARIS GmbH, Fankfurt nad Menem (DE)

(54) Uneruchomione i stabilizowane pod względem aktywności kompleksy cetroreliksu, sposób ich wytwarzania i leki zawierające kompleksy cetroreliksu

B1 (11) **189875** (41) 1999 03 01 7(51) A61K 7/48
A61K 7/32

(21) 329054 (22) 1997 03 28

(30) 96 60014515 1996 04 01 US

96 60025595 1996 09 06 US

97 790351 1997 01 24 US

(86) 1997 03 28 PCT/US97/05310

(87) 1997 10 09 WO97/36572, PCT Gazette nr 43/97

(72) Mendolia Michael S., Vincenti Paul, Barr Morton L., Esposito Anthony, Blum Yigal, Schmidt Hans-Werner, Chen Paul Huiyong, Riess Gisbert, Wu Hui-Jung

(73) COLGATE-PALMOLIVE COMPANY, New York (US)

(54) Kompozycja podstawowa przydatna do stosowania przy wytwarzaniu kompozycji kosmetycznej i sposób wytwarzania kompozycji podstawowej

B1 (11) **189874** (41) 1998 04 14 7(51) A61K 9/02

(21) 323624 (22) 1997 03 28

(30) 96 9604041 1996 04 01 FR

(86) 1997 03 28 PCT/FR97/00567

(87) 1997 10 09 WO97/36575, PCT Gazette nr 43/97

(72) Note-Simonnard Axelle

(73) TECHNI-PHARMA, Monaco Cédex (MC)

(54) Sposób wytwarzania kompozycji farmaceutycznych przeznaczonych do podawania doodbytniczego

B1 (11) **190023** (41) 2001 02 12 7(51) A61K 9/06
A61K 31/19
A61P 17/00

(21) 340679 (22) 1998 11 25

(30) 97 97203681 1997 11 25 EP

(86) 1998 11 25 PCT/EP98/07759

(87) 1999 06 03 WO99/26617, PCT Gazette nr 22/99

(72) Gcnemo Agneta

(73) YAMANOUCHI EUROPE B.V., Leiderdorp (NL)

(54) Zastosowanie mieszaniny diolu i alfa-hydroksykwasu do wytwarzania leku do leczenia hiperkeratozowych chorób skóry

B1 (11) **190077** (41) 2000 02 28 7(51) A61K 9/127
A61K 31/704

(21) 328203 (22) 1998 08 24

(72) Gubernator Jerzy, Kozubek Arkadiusz, Grynkiewicz Grzegorz

(73) Instytut Farmaceutyczny, Warszawa (PL)

(54) Liposomowy preparat doksorubicyny, sposób jego wytwarzania oraz przeciwnowotworowa kompozycja farmaceutyczna zawierająca ten preparat

B1 (11) **190078** (41) 2000 02 28 7(51) A61K 9/127
A61K 31/135

(21) 328204 (22) 1998 08 24

(72) Gubernator Jerzy, Kozubek Arkadiusz, Grynkiewicz Grzegorz

(73) Instytut Farmaceutyczny, Warszawa (PL)

(54) Liposomowy preparat mitoksantronu, sposób jego wytwarzania i przeciwnowotworowa kompozycja farmaceutyczna zawierająca ten preparat

B1 (11) **189918** (41) 2000 06 05 7(51) A61K 9/16

(21) 336207 (22) 1998 04 08

(30) 97MI 856 1997 04 14 IT

(86) 1998 04 08 PCT/EP98/02214

(87) 1998 10 22 WO98/46209, PCT Gazette nr 42/98

(72) Cremaschi Dario, Porta Cristina

- (73) AZIENDE CHIMICHE RIUNITE ANGELINI
FRANCESCO A.C.R.A.F.S.P.A., S.Palomba (IT)
- (54) Zastosowanie polimerowych mikrocząstek z zaadsorbowanym na powierzchni białkiem i przeciwciałem
- B1 (11) **189914** (41) 1999 04 12 7(51) A61L 2/18
(21) 322432 (22) 1997 10 03
(72) Kajdasz Zygmunt, Król Jerzy, Wiśniewski Wacław, Łatka Edward, Cieśla Marian
(73) Cieśla Maria, Bobrowniki (PL)
(54) Sposób wytwarzania środka dezynfekującego
- B1 (11) **189940** (41) 1999 05 24 7(51) A61L 27/44
C08J 5/22
(21) 323267 (22) 1997 11 21
(72) Kawiak Jerzy, Granicka Ludomira
(73) Polska Akademia Nauk, Instytut Biocybernetyki i Inżynierii Biomedycznej, Warszawa (PL)
(54) Nowa membrana poliolefinowa do opłaszczania komórek i sposób jej wytwarzania
- B1 (11) **190056** (41) 2000 08 14 7(51) A61M 5/24
A61M 5/31
(21) 337218 (22) 1998 06 08
(30) 97 674 1997 06 09 DK
(86) 1998 06 08 PCT/DK98/00239
(87) 1998 12 17 WO98/56436, PCT Gazette nr 50/98
(72) Hansen Steffen
(73) NOVO NORDISK A/S, Bagsvaerd (DK)
(54) Strzykawka z mechanizmem do zadawania dawki leku
- B1 (11) **189991** (41) 2000 11 06 7(51) A62C 27/00
(21) 336177 (22) 1999 10 22
(23) 1999 04 26 V Międzynarodowe Targi Logistyczne Kielce
(72) Bednarek Kazimierz
(73) Instytut Lotnictwa, Warszawa (PL)
(54) Generator gazu obojętnego
- B1 (11) **190096** (41) 2001 05 07 7(51) A62C 3/00
(21) 336358 (22) 1999 10 28
(72) Żyliński Marek, Krzysztoforski Andrzej, Makal Konstanty, Sosnowski Wiesław, Rygiel Stanisław, Wais Jan, Szpanski Józef, Paciorek Marian, Oczkowicz Stanisław
(73) Zakłady Azotowe w Tarnowie-Mościcach S.A., Tarnów (PL)
(54) Sposób zapobiegania awariom i/lub skutkom awarii systemu reakcyjnego utleniania cykloheksanu
- B1 (11) **189969** (41) 2000 12 18 7(51) B01D 29/03
B01D 46/12
B01D 67/00
(21) 339492 (22) 1998 08 28
(30) 97 19742439 1997 09 26 DE
(86) 1998 08 28 PCT/GB98/02604
(87) 1999 04 08 WO99/16530, PCT Gazette nr 14/99
(72) Kadel Klaus, Geser Johannes, Eicher Joachim, Freund Bernhard, Dunne Stephen Terrence, Bachtler Wulf
(73) BOEHRINGER INGELHEIM INTERNATIONAL GMBH, Ingelheim (DE)
(54) Filtr mikrostrukturalny, sposób wytwarzania filtra mikrostrukturalnego i rozpylacz do terapii inhalacyjnej z filtrem mikrostrukturalnym
- B1 (11) **189896** (41) 2000 07 31 7(51) B01D 39/16
A62B 23/00
D04H 1/46
(21) 331064 (22) 1999 01 25
(72) Krucińska Izabella, Pilas Bogdan, Michalak Marina
(73) Politechnika Łódzka, Łódź (PL)
(54) Sposób wytwarzania materiału elektretowego
- B1 (11) **189895** (41) 2000 07 17 7(51) B01D 45/06
B01D 45/16
(21) 330696 (22) 1999 01 06
(76) Dudyński Marek, Nadma Jaworówka (PL)
(54) Urządzenie do rewersyjnego odpylania gazów
- B1 (11) **189898** (41) 2000 01 31 7(51) B01D 53/22
B01D 46/54
A62B 9/00
(21) 333978 (22) 1997 04 11
(30) 96 762628 1996 12 09 US
(86) 1997 04 11 PCT/US97/05988
(87) 1998 06 18 WO98/25687, PCT Gazette nr 24/98
(72) Braun David L., Lira Ricardo
(73) MINNESOTA MINING AND MANUFACTURING COMPANY, Saint Paul (US)
(54) Układ dyfuzyjnej wymiany gazów oraz sposób umożliwiania przenikania gazów
- B1 (11) **189934** (41) 2001 01 02 7(51) B01D 53/40
(21) 334114 (22) 1999 06 30
(76) Bogacka Izabella, Warszawa (PL); Lewandowski Stanisław, Warszawa (PL)
(54) Sposób utylizacji gazów pochodzących z procesów recyklingu termicznego odpadów komunalnych
- B1 (11) **189977** (41) 1998 08 31 7(51) B01D 53/50
B01D 53/78
B03C 3/02
B03C 3/76
(21) 324672 (22) 1998 02 05
(30) 97 36156 1997 02 20 JP
(72) Onizuka Masakazu, Takashina Toru, Okazoe Kiyoshi, Katayama Hiroyuki
(73) MITSUBISHI HEAVY INDUSTRIES, LTD, Tokio (JP)
(54) Sposób obróbki gazu spalinowego i urządzenie do obróbki gazu spalinowego
- B1 (11) **190030** (41) 2000 07 31 7(51) B01D 65/02
B01D 61/36
(21) 331129 (22) 1999 01 29
(72) Gryta Marek, Morawski Antoni Waldemar
(73) Politechnika Szczecińska, Szczecin (PL)
(54) Sposób zapobiegania zanieczyszczeniu się membran w trakcie zateżnienia wodnych roztworów soli, zwłaszcza soli żelaza
- B1 (11) **189942** (41) 2000 06 05 7(51) B01J 8/44
F26B 25/10
(21) 330018 (22) 1998 11 30
(72) Gawrzyński Zbigniew, Stanisławski Janusz
(73) Akademia Ekonomiczna im. Oskara Langego, Wrocław (PL)
(54) Sito szczelinowe
- B1 (11) **189892** (41) 2002 02 11 7(51) B02C 19/06
(21) 346424 (22) 1999 08 30
(30) 98 9819398 1998 09 04 GB
(86) 1999 08 30 PCT/ZA99/00074
(87) 2000 03 16 WO00/13799, PCT Gazette nr 11/00
(76) POWER TECHNOLOGIES INVESTMENT LIMITED, Tortola (VG)
(54) Młyn pyłowy i sposób proszkowania
- B1 (11) **189909** (41) 2000 09 25 7(51) B03C 1/18
(21) 331976 (22) 1999 03 12
(76) Krukiewicz Ryszard, Gliwice (PL); Górnicka-Kuziak Stanisława, Gliwice (PL); Szewczak Stanisław, Brzeszcze (PL); Građalski Andrzej, Tychy (PL); Borkowski Władysław, Tychy (PL); Żelawska Genowefa, Tychy (PL)
(54) Separator magnetyczny

B1 (11) 190091	(41) 2001 05 07	7(51) B07B 7/04 B03B 5/52 B07B 7/06	(73) Politechnika Śląska, Gliwice (PL)
(21) 336278	(22) 1999 10 26		(54) Sposób wytwarzania kompozytów odlewanych z zastosowaniem transportu pneumatycznego do wprowadzania elementów zbrojących do ciekłej osnowy kompozytu
(76) Piecuch Kazimierz, Smetowo (PL)			
(54) Urządzenie podająco-czyszczące ziarna			
B1 (11) 190045	(41) 2000 05 08	7(51) B08B 3/04	
(21) 329458	(22) 1998 10 31		
(76) Zaczek Konrad, Kielce (PL)			
(54) Urządzenie do mycia pojemników w obiegu zamkniętym			
B1 (11) 189975	(41) 2001 01 02	7(51) B09B 3/00 A61L 11/00	
(21) 333959	(22) 1999 06 21		
(76) Suder Maria, Wrocław (PL)			
(54) Sposób unieszkodliwiania niebezpiecznych odpadów			
B1 (11) 189954	(41) 2001 07 16	7(51) B21B 37/58	
(21) 342934	(22) 1999 03 17		
(30) 98 9800901	1998 03 18	SE	
(86) 1999 03 17 PCT/SE99/00419			
(87) 1999 09 23 WO99/47285, PCT Gazette nr 38/99			
(72) Sjöström Björn			
(73) MORGÅRD SHAMMAR AB, Smedjebacken (SE)			
(54) Sposób i układ do monitorowania odległości pomiędzy walcami pary walców			
B1 (11) 189953	(41) 2001 05 07	7(51) B21D 7/08	
(21) 336191	(22) 1999 10 23		
(72) Janik Jerzy, Pyć Czesław, Janik Zbigniew			
(73) Janik Jerzy, Stalowa Wola (PL)			
(54) Sposób i urządzenie do zaginania końcówek i odcinków elementów profilowych, zwłaszcza rurowych			
B1 (11) 189925	(41) 2001 08 13	7(51) B21G 3/12 B21K 1/46	
(21) 343285	(22) 1999 03 31		
(30) 98 481	1998 04 03	DK	
(86) 1999 03 31 PCT/DK99/00197			
(87) 1999 10 14 WO99/51377, PCT Gazette nr 41/99			
(72) Jensen Jorn Boie			
(73) ENKOTEC A/S, Skanderborg (DK)			
(54) Pierścień narzędziowy do mocowania wydłużonych elementów w urządzeniu typu gwóźdźiarki			
B1 (11) 190054	(41) 2000 01 17	7(51) B22D 11/12 B22D 11/128	
(21) 334159	(22) 1999 07 02		
(30) 98 19831111	1998 07 11	DE	
(72) von Sroka Anwar, Brüning Hubertus, Oelmann Hartmut			
(73) KM Europa Metal Aktiengesellschaft, Osnabrück (DE)			
(54) Sposób wytwarzania taśmy metalowej zwijanej w krąg i urządzenie do wytwarzania taśmy metalowej zwijanej w krąg			
B1 (11) 190066	(41) 2000 03 13	7(51) B22D 11/16	
(21) 335321	(22) 1999 09 08		
(30) 98 19841116	1998 09 09	DE	
(72) Von Sroka Anwar, Oelmann Hartmut			
(73) KM Europa Metal Aktiengesellschaft, Osnabrück (DE)			
(54) Sposób poziomego odlewania taśm oraz urządzenie do poziomego odlewania taśm			
B1 (11) 189917	(41) 2001 02 26	7(51) B22D 27/20	
(21) 335033	(22) 1999 08 19		
(72) Gawroński Józef, Janerka Krzysztof, Szajnar Jan, Cholewa Mirosław			
B1 (11) 189891	(41) 2001 11 19	7(51) B23C 3/35	
(21) 344669	(22) 1999 06 08		
(30) 98 124815	1998 06 08	IL	
(86) 1999 06 08 PCT/IL99/00307			
(87) 1999 12 16 WO99/64196, PCT Gazette nr 50/99			
(72) Markbreit Dani			
(73) MUL-T-LOCK TECHNOLOGIES LTD., Yavne (IL)			
(54) Maszyna do kopiowania nacięć klucza			
B1 (11) 189910	(41) 1999 10 25	7(51) B23K 26/34 C23C 4/16	
(21) 332537	(22) 1999 04 15		
(30) 98 19817091	1998 04 17	DE	
98 19826138	1998 06 12	DE	
(72) Bady Torsten, Bohling Michael, Lensch Günter, Fischer Alfons, Feikus Franz-Josef, Sach Achim			
(73) VAW motor GmbH, Bonn (DE); NU TECH Gesellschaft für Lasertechnik, Materialprüfung und Messtechnik mbH, Neumünster (DE)			
(54) Sposób obróbki laserowej powierzchni wewnętrznej			
B1 (11) 189943	(41) 2001 01 29	7(51) B23K 9/095	
(21) 334506	(22) 1999 07 19		
(72) Kozdroń Wiesław, Rosner Zbigniew, Azarewicz Stanisław, Zalas Adam, Zawilak Jan			
(73) KGHM POLSKA MIEDŹ SA, Lubin (PL)			
(54) Urządzenie do samoczynnego obniżania napięcia biegu jałowego spawarek			
B1 (11) 190042	(41) 1999 12 06	7(51) B23P 13/00 B31B 29/00	
(21) 333483	(22) 1999 05 31		
(30) 98 19825080	1998 06 04	DE	
(72) Wild Hans-Peter, Kraft Eberhard			
(73) INDAG GmbH & Co. Betriebs-KG, Eppenheim/Heidelberg (DE)			
(54) Sposób i urządzenie do wytwarzania torebek foliowych			
B1 (11) 189897	(41) 2000 12 18	7(51) B24B 33/04	
(21) 333708	(22) 1999 06 11		
(76) Słoniecki Tomasz, Elbląg (PL)			
(54) Sposób obróbki gładkościowej długich przedmiotów cylindrycznych i urządzenie do obróbki gładkościowej długich przedmiotów cylindrycznych			
B1 (11) 189974	(41) 2001 08 13	7(51) B27B 29/02	
(21) 343410	(22) 1999 04 15		
(30) 98 9801297	1998 04 15	SE	
(86) 1999 04 15 PCT/SE99/00601			
(87) 1999 11 04 WO99/55504, PCT Gazette nr 44/99			
(76) Tallving Nils, Norrköping (SE)			
(54) Urządzenie do trzymania kłoców drewna			
B1 (11) 190071	(41) 2002 07 01	7(51) B27C 1/04	
(21) 344805	(22) 2000 12 21		
(72) Kortylewski Bolesław, Wieloch Grzegorz			
(73) Akademia Rolnicza, Poznań (PL)			
(54) Strugarka do drewna			
B1 (11) 189990	(41) 2001 02 26	7(51) B27G 13/12	
(21) 335009	(22) 1999 08 20		
(76) Uchmański Andrzej, Mrozy (PL)			
(54) Narzędzie skrawające, zwłaszcza do maszynowej obróbki drewna			

B1 (11) 189937 (21) 338720 (30) 99 99104247 (72) Halterbeck Walter, Kaldenhoff Ralf (73) Thomas Josef Heimbach Gesellschaft mit beschränkter Haftung & Co., Düren (DE) (54) Poduszka dociskowa	(41) 2000 09 11 (22) 2000 03 01 1999 03 03	7(51) B30B 15/06 EP	(73) Politechnika Łódzka, Łódź (PL) (54) Drażek skrętny
B1 (11) 189938 (21) 338721 (30) 99 99104249 (72) Best Walter, Kaldenhoff Ralf (73) Thomas Josef Heimbach Gesellschaft mit beschränkter Haftung & Co., Düren (DE) (54) Poduszka dociskowa	(41) 2000 09 11 (22) 2000 03 01 1999 03 03	7(51) B30B 15/06 EP	B1 (11) 189878 (21) 325756 (72) Gościcki Konrad, Sikora Robert (73) Spółdzielnia Inwalidów ELREMET Zakład Pracy Chronionej, Biała Podlaska (PL) (54) Kanał główny zespołu rozprowadzania powietrza
B1 (11) 189939 (21) 338722 (30) 99 99104248 (72) Best Walter, Kaldenhoff Ralf (73) Thomas Josef Heimbach Gesellschaft mit beschränkter Haftung & Co., Düren (DE) (54) Poduszka dociskowa	(41) 2000 09 11 (22) 2000 03 01 1999 03 03	7(51) B30B 15/06 EP	B1 (11) 189965 (21) 336018 (72) Pytlewicz Jan (73) URSUS Spółka z o.o., Warszawa (PL) (54) Układ filtrowania powietrza, zwłaszcza do kabiny ciągnika rolniczego
B1 (11) 190064 (21) 333521 (30) 98 19824797 (72) Wild Hans-Peter, Kraft Eberhard (73) INDAG GmbH & Co. Betriebs-KG, Eppenheim/Heidelberg (DE) (54) Sposób wytwarzania torebek foliowych zwłaszcza do napojów i urządzenie do wytwarzania torebek foliowych, zwłaszcza do napojów	(41) 1999 12 06 (22) 1999 06 02 1998 06 03	7(51) B31B 19/02 B31B 23/02 DE	B1 (11) 189916 (21) 327968 (30) 97 9702671 (76) Papanoni Paolo, Sao Paulo (BR) (54) Mechanizm zewnętrzny przełączania samochodowej skrzyni biegów
B1 (11) 190063 (21) 333519 (30) 98 19825065 (72) Wild Hans-Peter, Kraft Eberhard (73) INDAG GmbH & Co. Betriebs-KG, Eppenheim/Heidelberg (DE) (54) Urządzenie do wytwarzania i pakowania torebek foliowych, zwłaszcza do napojów oraz sposób wytwarzania i pakowania torebek foliowych, zwłaszcza do napojów	(41) 1999 12 06 (22) 1999 06 02 1998 06 04	7(51) B31B 23/00 B31B 19/00 DE	B1 (11) 190002 (21) 324581 (76) Pokorny Krzysztof, Wrocław (PL) (54) Urządzenie do zmiany położenia fotela podczas zderzeń pojazdów
B1 (11) 189915 (21) 326288 (30) 97 19720363 (72) Auf Der Heide Christian, Auf Der Heide Dirk, Breitenbach Peter (73) Kalle Nalo GmbH & Co. KG., Wiesbaden (DE) (54) Sposób nanoszenia nadruku na wąż z tworzywa sztucznego oraz wąż zwinięty w formę wieńca, zadrukowany według tego sposobu	(41) 1998 11 23 (22) 1998 05 14 1997 05 15	7(51) B41M 1/30 B41F 17/08 B31B 1/88 G03F 7/18 DE	B1 (11) 190082 (21) 331559 (30) 97 19723372 (86) 1998 06 04 PCT/EP98/03337 (87) 1998 12 10 WO98/55350, PCT Gazette nr 49/98 (72) Peperkorn Manfred, Wilzewski Norbert (73) DBT Maschinenfabrik Scharf GmbH, Hamm (DE) (54) Wózek podwieszony napędowy zasilany bateryjnie
B1 (11) 189902 (21) 329748 (72) Andrzejewski Ryszard (73) Politechnika Łódzka, Łódź (PL) (54) Drażek skrętny	(41) 2000 05 22 (22) 1998 11 16	7(51) B60G 11/18 DE	B1 (11) 189873 (21) 338479 (72) Barosz Stanisław, Paszenda Bogdan, Mitko Marian (73) ELMOT-B.G. Spółka z o.o., Rybnik (PL) (54) Sposób i układ do demontażu i zagęszczania konstrukcji przestrzennych, zwłaszcza karoserii samochodowych
B1 (11) 189903 (21) 329749 (72) Andrzejewski Ryszard	(41) 2000 05 22 (22) 1998 11 16	7(51) B60G 11/18 DE	B1 (11) 189962 (21) 327528 (30) 97 896078 (72) Sugimoto Masanori (73) SHIMANO INC., Osaka (JP) (54) Rowerowy zespół hamulcowy
			B1 (11) 189961 (21) 326312 (30) 97 141113 (72) Abe Takeo (73) Shimano Inc., Osaka (JP) (54) Urządzenie sterujące hamulce, zwłaszcza roweru
			B1 (11) 189952 (21) 335861 (30) 97 347 (86) 1998 03 25 PCT/DK98/00121

(87) 1998 10 01 WO98/42585, PCT Gazette nr 39/98
 (72) Mogensen Erling Kristen, Nesting Erik Markvard Grubbe
 (73) R.D. IMPEX A/S, Middelfart (DK); CONTAINER CENTRALEN A/S, Odense V (DK)
 (54) Wózek toczny

B1 (11) **189871** (41) 2004 10 04 7(51) B65D 5/54
 B65D 5/72
 (21) 361670 (22) 2001 12 12
 (30) 00 60255543 2000 12 12 US
 (86) 2001 12 12 PCT/US01/48360
 (87) 2002 06 20 WO02/47990, PCT Gazette nr 25/02
 (72) Bates Aaron
 (73) MEADWESTVACO PACKAGING SYSTEMS LLC, Stamford (US)
 (54) Opakowanie kartonowe z dozownikiem zwłaszcza do puszek oraz wykroj opakowania kartonowego z dozownikiem, zwłaszcza do puszek

B1 (11) **190099** (41) 1999 08 02 7(51) B65D 71/00
 B65D 1/24
 (21) 324444 (22) 1998 01 23
 (76) Piotrowski Zygmunt, Warszawa (PL)
 (54) Opakowanie zbiorcze butelek

B1 (11) **190018** (41) 2000 03 27 7(51) B65D 71/14
 (21) 334948 (22) 1998 02 06
 (30) 97 9702567 1997 02 07 GB
 97 9704021 1997 02 26 GB
 (86) 1998 02 06 PCT/US98/02358
 (87) 1998 08 13 WO98/34850, PCT Gazette nr 32/98
 (72) Le Bras Philippe
 (73) MEADWESTVACO PACKAGING SYSTEMS LLC, Stamford (US)
 (54) Opakowanie transportowe oraz sposób łączenia dolnych płyt opakowania transportowego

B1 (11) **190007** (41) 2000 03 27 7(51) B65D 71/30
 B65D 71/32
 (21) 334857 (22) 1998 01 15
 (30) 97 9700918 1997 01 17 GB
 (86) 1998 01 15 PCT/US98/00721
 (87) 1998 07 23 WO98/31604, PCT Gazette nr 29/98
 (72) Le Bras Philippe
 (73) THE MEAD CORPORATION, Dayton (US)
 (54) Opakowanie transportowe, zwłaszcza do butelek

B1 (11) **190038** (41) 2000 03 27 7(51) B65D 8/14
 E05D 7/10
 B65D 85/34
 B65D 6/18
 (21) 335021 (22) 1998 02 06
 (30) 97EP 9700566 1997 02 07 WO
 (86) 1998 02 06 PCT/EP98/00673
 (87) 1998 08 13 WO98/34838, PCT Gazette nr 32/98
 (72) Umiker Hans
 (73) IFCO International Food Container Organisation GmbH, Pullach (DE)
 (54) Pojemnik, zwłaszcza do transportowania owoców i warzyw

B1 (11) **189968** (41) 2000 08 14 7(51) B66C 23/28
 B66C 23/70
 (21) 337451 (22) 1998 05 29
 (30) 97 1006187 1997 05 30 NL
 (86) 1998 05 29 PCT/NL98/00313
 (87) 1998 12 03 WO98/54080, PCT Gazette nr 48/98
 (72) Stoof Pieter Maria

(73) MAMMOET EUROPE B.V., De Meern (NL)
 (54) Urządzenie do podnoszenia dużych ładunków

B1 (11) **189877** (41) 1999 03 29 7(51) B66C 7/02
 (21) 322235 (22) 1997 09 22
 (76) Omieciński Marian, Warszawa (PL)
 (54) Ruchome urządzenie dźwigowe do montażu i demontażu młynów kulowych

B1 (11) **190062** (41) 2000 11 06 7(51) C01B 31/04
 F27D 5/00
 B23H 7/26
 (21) 332915 (22) 1999 04 30
 (72) Gębska Ewa, Jeremicz Teresa, Golec Stanisław, Kubica Krystyna, Robak Zbigniew, Nowak Jerzy, Gołąb Józef
 (73) Instytut Chemicznej Przeróbki Węgla, Zabrze (PL)
 (54) Sposób wykonania przekładek kolumnowych

B1 (11) **190089** (41) 2001 03 26 7(51) C01G 3/00
 C08F 8/28
 C08F 8/42
 (21) 335453 (22) 1999 09 14
 (72) Szlyk Edward, Surdykowski Andrzej, Barwiołek Magdalena
 (73) Uniwersytet Mikołaja Kopernika, Toruń (PL)
 (54) Nowe kompleksy miedzi (II) z optycznie czynnymi zasadami Schiffa oraz sposób ich wytwarzania

B1 (11) **189966** (41) 1999 12 20 7(51) C02F 3/00
 C02F 1/00
 B01D 21/24
 (21) 326851 (22) 1998 06 15
 (72) Hupa Bogusław, Ćwichoń Antoni
 (73) POWEN S.A., Zabrze (PL)
 (54) Pływające urządzenie spustowe, zwłaszcza do oczyszczalni ścieków

B1 (11) **190049** (41) 1998 01 19 7(51) C04B 7/14
 C04B 7/38
 F27B 7/00
 (21) 322272 (22) 1996 01 16
 (30) 95 404902 1995 03 15 US
 (86) 1996 01 16 PCT/US96/00279
 (87) 1996 09 19 WO96/28397, PCT Gazette nr 42/96
 (72) Young Rom D.
 (73) TEXAS INDUSTRIES, INC., Dallas (US)
 (54) Sposób wytwarzania klinkieru cementowego w piecu obrotowym cementowym

B1 (11) **189956** (41) 1998 04 14 7(51) C05F 11/04
 (21) 363388 (22) 1997 10 20
 (76) Wójtowicz Andrzej, Brzozów (PL)
 (54) Podłoże do uprawy roślin ozdobnych kwaśnolubnych

B1 (11) **189885** (41) 2000 01 17 7(51) C07C 209/36
 C07C 211/47
 (21) 327537 (22) 1998 07 16
 (72) Ilmurzyńska Janina, Werner Krzysztof, Grzywa Edward, Malanowski Michał, Słonecki Stefan, Prokop Andrzej
 (73) Instytut Chemii Przemysłowej im. Prof. I. Mościckiego, Warszawa (PL)
 (54) Sposób wytwarzania toluilenodiaminy

B1 (11) **189947** (41) 2000 01 31 7(51) C07C 251/34
 (21) 327754 (22) 1998 07 28
 (72) Sławik Tomasz
 (73) Akademia Medyczna, Lublin (PL)
 (54) Nowa fluorowa pochodna izonitroacetanilidu i sposób jej otrzymania

- B1 (11) **189978** (41) 2000 03 13 7(51) C07C 275/34
C07C 275/24
(21) 328276 (22) 1998 08 28
(72) Groszek Grażyna, Galina Henryk, Myśliwiec Bogdan, Skóra Stanisław
(73) Politechnika Rzeszowska im. I. Łukasiewicza, Rzeszów (PL)
(54) Sposób wytwarzania niesymetrycznie podstawionych pochodnych mocznika z podstawnikami o charakterze aromatycznym i alifatycznym
- B1 (11) **190008** (41) 2001 02 12 7(51) C07C 323/44
C07C 319/20
(21) 334790 (22) 1999 08 04
(72) Nowakowski Jerzy
(73) Uniwersytet Mikołaja Kopernika, Toruń (PL)
(54) Nowe N,N-dialkildimoczniki z ugrupowaniem dietylenotioeterowym i sposób ich wytwarzania
- B1 (11) **189973** (41) 2000 02 28 7(51) C07C 323/58
A61K 31/195
A61P 1/00
A61P 11/06
A61P 19/02
A61P 25/06
(21) 334368 (22) 1998 01 09
(30) 97 783402 1997 01 13 US
(86) 1998 01 09 PCT/EP98/00096
(87) 1998 07 16 WO98/30537, PCT Gazette nr 28/98
(72) Beams Richard Mansfield, Drysdale Martin James, Franzmann Karl Witold, Friend Anthony Joseph, Hodson Harold Francis, Knowles Richard Graham, Rees Daryl David, Sawyer Alan David
(73) GLAXO GROUP LIMITED, Greenford (GB)
(54) Związek amidynowy, jego zastosowanie, preparat farmaceutyczny, sposób otrzymywania związku amidynowego oraz związek pośredni
- B1 (11) **189983** (41) 2000 03 27 7(51) C07C 51/50
C07C 51/43
(21) 335023 (22) 1998 02 09
(30) 97 19705329 1997 02 12 DE
(86) 1998 02 09 PCT/EP98/00703
(87) 1998 08 20 WO98/35929, PCT Gazette nr 33/98
(72) Rauls Matthias, Baumann Dieter, Wistuba Hermann, Otto Bernhard
(73) BASF AKTIENGESELLSCHAFT, Ludwigshafen (DE)
(54) Sposób wytwarzania kryształów kwasu dikarboksylogowego
- B1 (11) **189921** (41) 2000 02 28 7(51) C07C 69/145
C07C 67/27
(21) 335313 (22) 1999 09 06
(72) Lochyński Stanisław, Kowalska Katarzyna, Góra Józef, Wawrzeńczyk Czesław
(73) Akademia Rolnicza, Wrocław (PL)
(54) Nowy octan i sposób wytwarzania nowego octanu
- B1 (11) **190034** (41) 1998 08 17 7(51) C07D 209/08
C07D 209/12
C07D 209/14
C07D 209/18
A61K 31/40
(21) 326000 (22) 1996 09 30
(30) 95 259082 1995 10 05 JP
96 194331 1996 07 24 JP
(86) 1996 09 30 PCT/JP96/02852
(87) 1997 04 10 WO97/12860, PCT Gazette nr 16/97
(72) Kamiya Shoji, Matsui Hiroshi, Nakamura Shohei, Wada Katsuo, Shirahase Hiroaki
(73) KYOTO PHARMACEUTICAL INDUSTRIES, LTD., Kyoto (JP)
(54) Nowe pochodne heterocykliczne i kompozycje farmaceutyczne zawierające nowe pochodne heterocykliczne
- B1 (11) **190098** (41) 2000 02 14 7(51) C07D 211/70
A61K 31/44
A61P 3/04
(21) 334276 (22) 1997 12 23
(30) 96 9615905 1996 12 23 FR
(86) 1997 12 23 PCT/FR97/02394
(87) 1998 07 02 WO98/28272, PCT Gazette nr 26/98
(72) Caron Antoine, Chambon Jean-Pierre, Monnier Olivier
(73) SANOFI-AVENTIS, Paryż (FR)
(54) Mikrocząsteczkowa postać chlorowodoru 1-[2-(2-naftylo)etylo]-4-(3-trifluorometylofe nylo)-1,2,3,6-tetrahydropirydyny oraz kompozycja zawierająca tę postać
- B1 (11) **190109** (41) 2000 07 17 7(51) C07D 219/06
C07B 401/12
A61K 31/435
(21) 336937 (22) 1998 05 22
(30) 97 9710612 1997 05 23 GB
(86) 1998 05 22 PCT/EP98/02991
(87) 1998 11 26 WO98/52923, PCT Gazette nr 47/98
(72) Mader Catherine J., Sharp Mathew Jude, Strachan Calum
(73) GLAXO GROUP LIMITED, Greenford (GB)
(54) Sposób wytwarzania pochodnej akrydyny jako inhibitora wielolekowej oporności
- B1 (11) **190032** (41) 1999 03 29 7(51) C07D 223/16
C07D 491/14
A61K 31/55
A61P 25/28
(21) 361697 (22) 1997 04 21
(30) 96 716 1996 04 19 AT
(86) 1997 04 21 PCT/AT97/00074
(87) 1997 10 30 WO97/40049, PCT Gazette nr 46/97
(72) Czollner Laszlo, Fröhlich Johannes, Jordis Ulrich, Kuenburg Bernhard
(73) Sanochemia Pharmazeutika Aktiengesellschaft, Wiedeń (AT)
(54) Nowe pochodne benzoazepiny, środki lecznicze zawierające te pochodne i ich stosowanie do wytwarzania środków leczniczych
- B1 (11) **189963** (41) 1999 03 15 7(51) C07D 237/04
(21) 329068 (22) 1997 03 27
(30) 96 9606474 1996 03 27 GB
(86) 1997 03 27 PCT/FI97/00196
(87) 1997 10 02 WO97/35841, PCT Gazette nr 42/97
(72) Timmerbacka Mika, Lehtonen Jorma, Tanninen Veli Pekka, Muttonen Esa, Kaukonen Jukka, Hyppölä Riikka, Bäckström Reijo
(73) ORION CORPORATION, Espoo (FI)
(54) Sposób otrzymywania czynnego optycznie, zasadniczo czystego enancjomeru pochodnej pirydazynonu
- B1 (11) **189894** (41) 2003 10 20 7(51) C07D 237/28
(21) 353408 (22) 2002 04 15
(72) Stańczak Andrzej, Ochocki Zbigniew, Lewgoud Wiesława
(73) Uniwersytet Medyczny w Łodzi, Łódź (PL)
(54) Sposób wytwarzania 6,7,8-podstawionych kwasów 4-hydroksycynolino-3-karboksylogowych
- B1 (11) **189888** (41) 1999 05 10 7(51) C07D 241/44
(21) 330281 (22) 1997 05 21
(30) 96 140113 1996 06 03 JP
97 108847 1997 04 25 JP
(86) 1997 05 21 PCT/JP97/01711
(87) 1997 12 11 WO97/46538, PCT Gazette nr 53/97

- (72) Fukuda Kenzo, Hatanaka Masataka, Makabe Takahiro, Ishii Kenichs
 (73) NISSAN CHEMICAL INDUSTRIES, LTD., Tokio (JP)
 (54) Sposoby wytwarzania pochodnych kwasu fenoksypropionowego
 B1 (11) **190036** (41) 2000 02 28 7(51) C07D 251/62
 (21) 328114 (22) 1998 08 18
 (72) Sadowski Marek, Gruszecki Zenon, Kacprzak Tadeusz, Harabin Edward, Sztelmach Paweł, Dudyński Marek
 (73) Zakłady Azotowe PUŁAWY S.A., Puławy (PL)
 (54) Sposób oczyszczania melaminy w procesie rekrytalizacji i urządzenie do oczyszczania melaminy w procesie rekrytalizacji
 B1 (11) **190110** (41) 1998 12 07 7(51) C07D 251/68
 D21H 25/02
 (21) 326405 (22) 1998 05 20
 (30) 97 9710569 1997 05 23 GB
 (72) Rohringer Peter, Geoffroy André, Bukhard Andreas, Marti Erwin, Schreiber Werner, Zelger Josef
 (73) CIBA SPECIALTY CHEMICALS HOLDING INC., Bazylea (CH)
 (54) Hydrat 4,4'-ditriazinyloamino-2,2'-disulfostilbenu, sposób wytwarzania hydratu, sposób wytwarzania rozjaśniacza optycznego oraz zastosowanie hydratu
 B1 (11) **189987** (41) 1998 10 26 7(51) C07D 265/36
 C07D 307/33
 C07D 413/06
 C07D 417/12
 A61K 31/535
 A61P 31/04
 (21) 326704 (22) 1996 10 17
 (30) 95 553188 1995 11 07 US
 (86) 1996 10 17 PCT/US96/16669
 (87) 1997 05 15 WO97/17333, PCT Gazette nr 21/97
 (72) Frechette Roger, Weidner-Wells Michele Ann
 (73) ORTHO MCNEIL PHARMACEUTICAL, INC., Raritan (US)
 (54) Związek pochodna benzoksazyny lub pirydoksazyny, środek farmaceutyczny zawierający ten związek, sposób wytwarzania związku, sposoby wytwarzania produktów pośrednich oraz produkty pośrednie
 B1 (11) **189948** (41) 2000 01 17 7(51) C07D 471/14
 (21) 327521 (22) 1998 07 14
 (72) Sztanke Krzysztof, Tkaczyński Tadeusz
 (73) Akademia Medyczna, Lublin (PL)
 (54) Sposób otrzymywania nowych azolo[3',4':5,1]1,2,4-triazolo[4,3-a]imidazol
 B1 (11) **189949** (41) 1998 11 23 7(51) C07D 487/04
 A61K 31/4196
 A61P 25/00
 (21) 320098 (22) 1997 05 19
 (72) Tkaczyński Tadeusz, Aletańska-Kozak Monika, Matosiuk Dariusz
 (73) Akademia Medyczna, Lublin (PL)
 (54) Sposób otrzymywania nowych pochodnych 7-arylo-3-arylo-sulfonyloamino-5,6-dihydroimidazo [2,1-c] [1,2,4] triazolu
 B1 (11) **190097** (41) 2000 12 04 7(51) C07F 9/6584
 (21) 339188 (22) 1998 08 14
 (30) 97 19739159 1997 09 06 DE
 (86) 1998 08 14 PCT/EP98/05170
 (87) 1999 03 18 WO99/12942, PCT Gazette nr 11/99
 (72) Niemeyer Ulf, Niegel Harald, Kutscher Bernhard, Neda Ion
 (73) BAXTER HEALTHCARE SA, Wallisellen (CH)
 (54) Sposób wytwarzania oksazafosforyno-2-amin
 B1 (11) **189995** (41) 1999 06 07 7(51) C07K 14/22
 A61K 39/095
 (21) 330935 (22) 1997 04 28
 (30) 96 642712 1996 05 03 US
 (86) 1997 04 28 PCT/US97/07679
 (87) 1997 11 13 WO97/41731, PCT Gazette nr 49/97
 (72) Tucker Kenneth, Plosila Laura
 (73) ANTEX BIOLOGICS, INC., Gaithersburg (US)
 (54) Izolowany polipeptyd OMP106, fragment polipeptydowy, szczepionka, kompozycja antygenowa oraz zastosowanie polipeptydu OMP106 i jego fragmentu
 B1 (11) **189967** (41) 1999 06 07 7(51) C08F 8/50
 C08K 5/14
 (21) 330900 (22) 1997 06 12
 (30) 96 1003406 1996 06 24 NL
 (86) 1997 06 12 PCT/EP97/03097
 (87) 1997 12 31 WO97/49759, PCT Gazette nr 57/97
 (72) Hogt Andreas Herman, O Boen Ho, Westmijze Hans
 (73) AKZO NOBEL N.V., Arnhem (NL)
 (54) Sposób zwiększania wytrzymałości stopu (ko)polimerów propylenowych i sposób wytwarzania spienionego materiału
 B1 (11) **190112** (41) 2000 05 08 7(51) C08G 59/14
 C08K 3/30
 (21) 329459 (22) 1998 11 02
 (72) Pielichowski Jan, Czub Piotr
 (73) Politechnika Krakowska im. Tadeusza Kościuszki, Kraków (PL)
 (54) Sposób modyfikacji żywic epoksydowych
 B1 (11) **190100** (41) 2000 01 03 7(51) C09C 1/24
 (21) 327089 (22) 1998 06 25
 (72) Przepiera Aleksander, Przepiera Krystyna, Zięba Stanisław, Lewandowski Mieczysław, Otto Bogusław, Masztalerz Piotr, Syska Włodzimierz
 (73) POLITECHNIKA SZCZECIŃSKA, Szczecin (PL)
 (54) Sposób wytwarzania strącanego tlenkowego pigmentu żelazowego - czerni żelazowej
 B1 (11) **189971** (41) 2001 09 10 7(51) C09D 5/00
 C23F 11/00
 (21) 343995 (22) 1999 05 04
 (30) 98 9805624 1998 05 04 FR
 (86) 1999 05 04 PCT/FR99/01050
 (87) 1999 11 11 WO99/57206, PCT Gazette nr 45/99
 (72) Steinmetz Pierre, Cotteret Jacques, Chauvineau Corinne
 (73) ELF ANTAR FRANCE, Courbevoie (FR)
 (54) Kompozycja rozpuszczalna w wodzie jako powłoka tymczasowa, w postaci warstwy suchej, powierzchni metalowych podatnych na utlenianie atmosferyczne, sposób nakładania zagęszczonej kompozycji rozpuszczalnej w wodzie jako powłoki tymczasowej, w postaci warstwy suchej, powierzchni metalowych podatnych na utlenianie atmosferyczne oraz zastosowanie takiej kompozycji
 B1 (11) **190113** (41) 2000 06 19 7(51) C09D 5/29
 (21) 330345 (22) 1998 12 16
 (72) Bremer-Masseus Sylvia, Weber Marcel, Van Der Kolk Cornelis, Van Schie Johannes
 (73) SIGMA COATINGS B.V., Uithoorn (NL)
 (54) Sposób wytwarzania wodnej wielofazowej dyspersji do powłok wielokolorowych
 B1 (11) **189932** (41) 2001 01 29 7(51) C09D 5/34
 C09J 133/08
 C09K 3/10
 C08K 5/09
 (21) 340265 (22) 1998 10 31
 (30) 97 19749101 1997 11 07 DE

- (86) 1998 10 31 PCT/EP98/06907
 (87) 1999 05 20 WO99/24522, PCT Gazette nr 20/99
 (72) Loth Helmut, Helpenstein Klaus, Klauck Wolfgang, Klein Johann, Duhm Lydia
 (73) HENKEL KOMMANDITGESELLSCHAFT AUF AKTIEN, Düsseldorf (DE)
 (54) Poliakrylanowy wypełniacz szczelin
- B1 (11) **189930** (41) 2001 04 09 7(51) C10G 45/06
 (21) 335912 (22) 1999 10 07
 (72) Trawczyński Janusz
 (73) Politechnika Wrocławska, Wrocław (PL)
 (54) Sposób hydrowyodróżnienia surowców węglowodorowych
- B1 (11) **189900** (41) 2001 07 16 7(51) C11D 3/43
 C09J 5/02
 (21) 342844 (22) 1999 03 03
 (30) 98 19810663 1998 03 12 DE
 (86) 1999 03 03 PCT/EP99/01367
 (87) 1999 09 16 WO99/46358, PCT Gazette nr 37/99
 (72) Hoffmann Horst, Rogmann Karl-Heinz, Gehrke Joerg, Kleinert Horst
 (73) DORUS KLEBETECHNIK GMBH + CO. KG, Bopfingen (DE)
 (54) Zastosowanie środka czyszczącego
- B1 (11) **189886** (41) 2000 05 08 7(51) C12C 3/10
 (21) 329365 (22) 1998 10 26
 (72) Brzozowski Robert, Kwiatkowski Jacek, Jarosz Małgorzata, Tęcza Witold, Goś Andrzej
 (73) Instytut Chemii Przemysłowej im.Prof.Ignacego Mościckiego, Warszawa (PL)
 (54) Sposób otrzymywania ekstraktu chmielowego
- B1 (11) **189911** (41) 2001 05 07 7(51) C12G 3/04
 C12C 5/02
 (21) 336441 (22) 1999 11 03
 (72) Wolski Jarosław, Łajkosz Ewa, Ziętowska Barbara
 (73) Wytwórnia Wody Źródlanej Połczyn Zdrój Spółka Akcyjna, Koszalin (PL)
 (54) Piwo cytrynowe
- B1 (11) **190092** (41) 2000 06 19 7(51) C12N 15/12
 C12N 5/10
 C07K 14/705
 G01N 33/577
 G01N 33/68
 A61K 38/17
 A61K 39/395
 (21) 336311 (22) 1998 04 15
 (30) 97 842842 1997 04 16 US
 (86) 1998 04 15 PCT/US98/07584
 (87) 1998 10 22 WO98/46751, PCT Gazette nr 42/98
 (72) Boyle William J.
 (73) AMGEN INC., Thousand Oaks (US)
 (54) Proteiny wiążące osteoprotegerynę oraz ich receptory
- B1 (11) **190073** (41) 1999 11 22 7(51) C12N 15/17
 C07K 19/00
 C07K 14/62
 C12N 15/63
 C12N 15/70
 (21) 326333 (22) 1998 05 15
 (76) Dąbrowski Sławomir, Ostróda (PL); Kur Józef, Wejherowo (PL)
 (54) Fuzyjne białko His-proinsuliny, sekwencja DNA, wektory ekspresyjne oraz sposób wytwarzania ludzkiej proinsuliny w postaci fuzyjnego białka His-proinsuliny
- B1 (11) **189955** (41) 1998 04 14 7(51) C12N 15/53
 C07H 21/04
 C12N 15/82
 (21) 323679 (22) 1996 06 03
 (30) 95 9506800 1995 06 02 FR
 (86) 1996 06 03 PCT/FR96/00831
 (87) 1996 12 05 WO96/38567, PCT Gazette nr 53/96
 (72) Sailland Alain, Rolland Anne, Matringe Michel, Pallett Ken
 (73) RHONE-POULENC AGROCHIMIE, Lyon (FR)
 (54) Wyizolowana sekwencja genu kodująca dioksygenazę hydroksyfenylopirogonianową (HPPD) oraz sposób transformacji roślin
- B1 (11) **189880** (41) 2000 01 31 7(51) C12N 5/08
 C12N 5/02
 (21) 327793 (22) 1998 07 30
 (72) Bar Julia, Harłodzińska-Szmyrka Antonina
 (73) Akademia Medyczna, Wrocław (PL)
 (54) Sposób wyprowadzania linii komórkowej jasnokomórkowego gruczolakoraka jajnika
- B1 (11) **190041** (41) 1999 08 30 7(51) C12N 9/40
 C12N 15/62
 C12N 15/56
 A61K 38/47
 A61K 48/00
 A61P 13/12
 (21) 332188 (22) 1997 09 12
 (30) 96 712614 1996 09 13 US
 (86) 1997 09 12 PCT/US97/16603
 (87) 1998 03 19 WO98/11206, PCT Gazette nr 11/98
 (72) Selden Richard F., Borowski Marianne, Gillespie Frances P., Kinoshita Carol M., Treco Douglas A., Williams Melanie D.
 (73) TRANSKARYOTIC THERAPIES, INC., Cambridge (US)
 (54) Zastosowanie ludzkiej komórki, cząsteczka DNA, konstrukt ekspresji, hodowana ludzka komórka, klonujący szczep komórek, klonująca linia komórek, białko, sposób wytwarzania glikozylowanej ludzkiej alfa-galaktozydazy A, oczyszczona glikozylowana ludzka alfa-galaktozydaza A, sposób oczyszczania ludzkiej alfa-galaktozydazy A, zastosowanie oczyszczonej glikozylowanej ludzkiej alfa-galaktozydazy A, kompozycja terapeutyczna i sposób oczyszczania ludzkiej alfa-galaktozydazy A z próbki
- B1 (11) **189883** (41) 2001 01 29 7(51) C12N 9/88
 C12Q 1/527
 C12R 1:725
 (21) 334596 (22) 1999 07 23
 (72) Kustrzeba-Wójcicka Irena
 (73) Akademia Medyczna, Wrocław (PL)
 (54) Sposób otrzymywania enolazy z Candida albicans
- B1 (11) **189905** (41) 2000 12 04 7(51) C21D 11/00
 C21D 9/56
 C21D 1/76
 (21) 338955 (22) 1998 08 22
 (30) 97 19738653 1997 09 04 DE
 (86) 1998 08 22 PCT/EP98/05357
 (87) 1999 03 11 WO99/11829, PCT Gazette nr 10/99
 (72) Schmidt Hans-Peter
 (73) MESSER GRIESHEIM GMBH, Frankfurt (DE)
 (54) Sposób regulacji atmosfery w piecu do obróbki cieplnej
- B1 (11) **189908** (41) 2001 12 17 7(51) C22B 19/08
 C22B 19/30
 C22B 7/00
 (21) 345591 (22) 1999 07 20
 (30) 98 19832528 1998 07 20 DE
 (86) 1999 07 20 PCT/EP99/05143

(87) 2000 02 03 WO00/05424, PCT Gazette nr 05/00
 (72) Schneider Wolf-Dieter, Rachner Hans-Guenther
 (73) M.I.M. HÜTTENWERKE DUISBURG GMBH, Duisburg (DE); KUETTNER GMBH + CO.KG, Essen (DE)
 (54) Sposób wytapiania cynku metodą pirometalurgii oraz zespół pieca szybowego do wytapiania cynku metodą pirometalurgii

B1 (11) **190013** (41) 1999 05 24 7(51) C22B 7/00
 C01G 37/00
 C25D 21/16
 C25F 7/02
 C14C 3/32

(21) 323284 (22) 1997 11 21
 (72) Lasek Wojciech, Gajewski Mieczysław, Magdziarz Ewa, Majewska Urszula, Siepracki Włodzimierz, Wydra Alicja, Kostrzewa Halina, Przybyłek Małgorzata
 (73) Politechnika Radomska im. K. Pułaskiego, Radom (PL); Lasek Wojciech, Warszawa (PL); Magdziarz Ewa, Skarżysko-Kamienna (PL); Majewska Urszula, Pionki (PL); Gajewski Mieczysław, Radom (PL); Siepracki Włodzimierz, Radom (PL); Wydra Alicja, Radom (PL); Kostrzewa Halina, Radom (PL); Przybyłek Małgorzata, Radom (PL)
 (54) Sposób oczyszczania mediów zawierających metale ciężkie, spośród których chrom i/lub żelazo i/lub cynk i/lub kadm i/lub nikiel występują w ilościach dominujących

B1 (11) **189997** (41) 2001 08 13 7(51) D06F 75/02
 (21) 338321 (22) 2000 02 09
 (72) Latuszek Antoni
 (73) Politechnika Warszawska, Warszawa (PL)
 (54) Żelazko do prasowania

B1 (11) **189958** (41) 2001 11 19 7(51) D21B 1/34
 (21) 344680 (22) 1999 06 02
 (30) 98 19824806 1998 06 03 DE
 (86) 1999 06 02 PCT/EP99/03852
 (87) 1999 12 09 WO99/63148, PCT Gazette nr 49/99
 (72) Wiljan Harry, Carra Roland
 (73) REA GESELLSCHAFT FÜR RECYCLING VON ENERGIE UND ABFALL MBH, München (DE)
 (54) Maszyna do rozcierania na miazgę

B1 (11) **190111** (41) 2000 01 17 7(51) E01C 7/10
 E01C 21/00
 C04B 18/16

(21) 327548 (22) 1998 07 15
 (72) Kukiełka Jan
 (73) Politechnika Lubelska, Lublin (PL)
 (54) Sposób wykonywania półsztywnych warstw z betonu kruszywo-asfaltowo-cementowego

B1 (11) **189869** (41) 2000 04 25 7(51) E02D 29/02
 (21) 335351 (22) 1998 02 24
 (30) 97BO 94 1997 02 25 IT
 (86) 1998 02 24 PCT/EP98/01050
 (87) 1998 09 03 WO98/38391, PCT Gazette nr 35/98
 (72) Ferraiolo Francesco
 (73) OFFICINE MACCAFERRI S.P.A., Bologna (IT)
 (54) Element do formowania struktur pokrycia, utwierdzenia i wzmocnienia gruntu, zwłaszcza do kształtowania murów oporowych i struktura pokrycia, utwierdzenia i wzmocnienia gruntu, zwłaszcza do kształtowania murów oporowych

B1 (11) **189904** (41) 2000 11 06 7(51) E03D 13/00
 (21) 338559 (22) 1998 07 28
 (30) 97 9716498 1997 08 04 GB
 (86) 1998 07 28 PCT/GB98/02240
 (87) 1999 02 18 WO99/07953, PCT Gazette nr 07/99
 (72) Mitchell Geoff John, Gachot Bertrand

(73) ESKANDER CORPORATION N.V., Curacao (AN)
 (54) Pisuar

B1 (11) **190026** (41) 2001 11 19 7(51) E03D 9/03
 (21) 344992 (22) 1999 06 15
 (30) 98 9812892 1998 06 15 GB
 99 9905828 1999 03 12 GB
 (86) 1999 06 15 PCT/GB99/01887
 (87) 1999 12 23 WO99/66139, PCT Gazette nr 51/99
 (72) Leonard Stephen Bowne, Miller Allen Dale, Corba Robert Edward, Johnson Marilyn Marie, Mineau Steven B., Demarest Scott W., Buhler James E., Brown Trevor Owen
 (73) S.C. JOHNSON & SON, INC., Racine (US)
 (54) Dozownik cieczy z obrzeża miski sedesowej

B1 (11) **190004** (41) 2000 04 10 7(51) E03F 5/10
 E03B 3/03
 (21) 329132 (22) 1998 10 08
 (72) Kisiel Adam
 (73) Politechnika Krakowska im. T. Kościuszki, Kraków (PL)
 (54) Zbiornik przerzutowy ścieków opadowych

B1 (11) **190093** (41) 2000 06 19 7(51) E05B 47/06
 E05B 17/14
 (21) 336313 (22) 1999 02 18
 (30) 98 19807577 1998 02 23 DE
 (86) 1999 02 18 PCT/EP99/01019
 (87) 1999 08 26 WO99/42688, PCT Gazette nr 34/98
 (72) Lerchner Leonhard
 (73) KESO GMBH, Salzburg (AT)
 (54) Urządzenie zamykające

B1 (11) **190025** (41) 2001 07 16 7(51) E21B 1/12
 (21) 342896 (22) 1999 03 16
 (30) 98 980586 1998 03 17 FI
 (86) 1999 03 16 PCT/SE99/00401
 (87) 1999 09 23 WO99/47313, PCT Gazette nr 38/99
 (72) Muuttonen Timo, Kiikka Timo, Mäki Jorma
 (73) SANDVIK AB, Sandviken (SE)
 (54) Sposób i urządzenie do sterowania wierceniem otworów, wiertłem do kamienia

B1 (11) **189926** (41) 2002 02 11 7(51) E21B 10/32
 E21C 41/16
 (21) 346583 (22) 1999 09 07
 (30) 98 152638 1998 09 14 US
 (86) 1999 09 07 PCT/US99/20409
 (87) 2000 03 23 WO00/15947, PCT Gazette nr 12/00
 (72) Mullet Merle R., Hummel Rex A.
 (73) HOLMES LIMESTONE CO., Berlin (US)
 (54) Maszyna górnicza i sposób urabiania kopalni

B1 (11) **189931** (41) 2000 06 19 7(51) E21B 29/10
 B23P 6/04
 (21) 337477 (22) 1999 12 27
 (76) Krala Janusz, Katowice (PL); Krala Tomasz, Katowice (PL)
 (54) Sposób i urządzenie do łączenia i regeneracji okładzinowych rur wiertniczych stosowanych w głębokich wierceniach geologicznych oraz w kopalniach

B1 (11) **190039** (41) 2001 04 23 7(51) E21C 35/24
 E21D 23/14
 (21) 341683 (22) 1999 10 22
 (30) 98 19849134 1998 10 23 DE
 98 19849482 1998 10 27 DE
 (86) 1999 10 22 PCT/DE99/03398
 (87) 2000 05 04 WO00/25003, PCT Gazette nr 18/00
 (72) Kussel Willy

- (73) TIEFENBACH CONTROL SYSTEMS GmbH, Essen (DE)
(54) Zespół sterowania maszyną
- B1 (11) **189980** (41) 2000 07 31 7(51) E21C 41/22
(21) 330966 (22) 1999 01 19
- (72) Kosiorowski Alfred, Cypko Marek, Wdowiak Ryszard, Wisłowski Stanisław, Kozioł Paweł, Świtoń Adam, Kuźmicki Andrzej, Mróz Janusz, Niechwiej Andrzej, Tkaczuk Krzysztof
(73) KGHM POLSKA MIEDŹ S.A., Lubin (PL)
(54) Sposób czystego wybierania złóż minerałów systemem komorowo-filarowym
- B1 (11) **190055** (41) 2000 03 13 7(51) E21C 47/00
(21) 335199 (22) 1999 08 31
(30) 98 19840600 1998 09 05 DE
(72) Hoffmann Dieter, Schrader Volkmar, Stenzel Thomas, Schombel Hans-Joachim
(73) MAN TAKRAF Fördertechnik GmbH, Leipzig (DE)
(54) Urządzenie do eksploatacji odkrywkowej
- B1 (11) **189957** (41) 2001 04 09 7(51) E21D 23/14
(21) 341332 (22) 1999 10 19
(30) 98 19848538 1998 10 21 DE
(86) 1999 10 19 PCT/DE99/03349
(87) 2000 04 27 WO00/23690, PCT Gazette nr 17/00
(72) Kussel Willy
(73) TIEFENBACH CONTROL SYSTEMS GmbH, Essen (DE)
(54) Układ sterowania obudową ścianową
- B1 (11) **189922** (41) 2000 06 19 7(51) E21D 23/16
(21) 337144 (22) 1999 12 13
(30) 98 19857890 1998 12 15 DE
(72) Dettmers Michael, Kobow Wolfgang, Reinelt Werner
(73) DBT GmbH, Lünen (DE)
(54) Układ zaworów, zwłaszcza dla górniczych urządzeń hydraulicznych
- B1 (11) **189999** (41) 2000 07 03 7(51) E21F 15/00
(21) 330686 (22) 1998 12 31
(72) Marek Adam, Downorowicz Stanisław
(73) Instytut Górnictwa Odkrywkowego POLTEGOR-INSTYTUT, Wrocław (PL)
(54) Sposób zagęszczania podsadzek z zawodnionego materiału w podziemnych górniczych wyrobiskach poeksploatacyjnych
- B1 (11) **189946** (41) 1999 08 30 7(51) E21F 17/18
G01B 5/30
(21) 329583 (22) 1998 11 06
(72) Biliński Alfred, Kostyk Tadeusz, Dreiner Barbara, Mika Marek, Potempa Józef, Wolnik Ryszard
(73) Fabryka Zmechanizowanych Obudów Ścianowych FAZOS S.A., Tarnowskie Góry (PL); Główny Instytut Górnictwa, Katowice (PL)
(54) Sposób i układ do monitorowania wskaźnika oceny nośności stropu wyrobisk górniczych
- B1 (11) **190074** (41) 1999 12 20 7(51) F01K 7/44
(21) 326894 (22) 1998 06 17
(72) Sobański Leszek, Jach Tomasz
(73) Zakład Badawczo-Projektowy INWAT Sp. z o.o., Łódź (PL)
(54) Turbina parowa
- B1 (11) **190067** (41) 2000 06 19 7(51) F02B 75/26
F02B 75/28
(21) 336388 (22) 1998 04 22
(30) 97 971907 1997 04 25 NO
(86) 1998 04 22 PCT/NO98/00125
(87) 1998 11 05 WO98/49437, PCT Gazette nr 44/98
(72) Henriksen Leif Dag
- (73) SINUS HOLDING AS, Breivik (NO)
(54) Silnik spalinowy dwusuwowy spalania wewnętrznego
- B1 (11) **190094** (41) 2000 06 19 7(51) F02B 75/26
F02B 75/28
(21) 336380 (22) 1998 04 22
(30) 97 971906 1997 04 25 NO
(86) 1998 04 22 PCT/NO98/00126
(87) 1998 11 05 WO98/49436, PCT Gazette nr 44/98
(72) Henriksen Leif Dag
(73) SINUS HOLDING AS, Breivik (NO)
(54) Silnik spalinowy spalania wewnętrznego
- B1 (11) **190029** (41) 2000 01 17 7(51) F02G 1/053
(21) 327522 (22) 1998 07 14
(72) Żmudzki Stefan
(73) Politechnika Szczecińska, Szczecin (PL)
(54) Układ chłodzenia trzonu tłoka silnika cieplnego wozdzikowego, zwłaszcza silnika Stirlinga
- B1 (11) **190072** (41) 1996 08 05 7(51) F02M 29/04
F02M 31/12
(21) 306953 (22) 1995 01 24
(76) Swidowski Andrzej, Kalisz (PL)
(54) Sposób zmniejszenia płynnej przysicennej warstwy paliwa w kanałach dolotowych silników spalinowych
- B1 (11) **190102** (41) 1999 08 16 7(51) F03B 7/00
F03B 13/08
(21) 324760 (22) 1998 02 09
(76) Skowroński Andrzej, Katowice (PL)
(54) Turbina wodna
- B1 (11) **189972** (41) 2000 08 14 7(51) F04B 19/22
(21) 331298 (22) 1999 02 05
(76) Łukowicz Krzysztof, Gdańsk (PL)
(54) Pompa ssąco-tłocząca
- B1 (11) **190033** (41) 1999 11 22 7(51) F04F 5/20
B60T 17/02
(21) 333145 (22) 1998 04 07
(30) 97 19714858 1997 04 10 DE
(86) 1998 04 07 PCT/EP98/02009
(87) 1998 10 15 WO98/45602, PCT Gazette nr 41/98
(72) Schulte Franz
(73) A. KAYSER AUTOMOTIVE SYSTEMS GMBH, Einbeck (DE)
(54) Strumieniowa pompa ssąca
- B1 (11) **189945** (41) 2001 08 27 7(51) F16F 15/04
(21) 343549 (22) 1999 04 22
(30) 98 19821165 1998 05 12 DE
(86) 1999 04 22 PCT/EP99/02718
(87) 1999 11 18 WO99/58876, PCT Gazette nr 46/99
(72) Maretzke Jürgen, Sellschopp Jürgen
(73) VOLKSWAGEN AKTIENGESELLSCHAFT, Wolfsburg (DE)
(54) Element przenoszący do przenoszenia sił i/lub momentów, tłumik drgań oraz ich zastosowanie
- B1 (11) **190011** (41) 2001 11 19 7(51) F16J 15/00
(21) 340188 (22) 2000 05 18
(72) Wencel Henryk
(73) DOZUT - KOMAG Spółka z o.o., Zabrze (PL)
(54) Dławnica korygująca cylindra hydraulicznego
- B1 (11) **190010** (41) 2001 09 24 7(51) F16J 15/16
(21) 339101 (22) 2000 03 17

(72) Wencel Henryk, Płonka Zbigniew, Mielczarek Tomasz,
Studnik Adam, Hauptman Piotr, Gruszczyk Zygmunt

(73) DOZUT - KOMAG Sp. z o.o., Zabrze (PL)

(54) Pakiet uszczelniający, tłokowy

B1 (11) **189982** (41) 2001 01 15 7(51) F16J 15/53
(21) 334328 (22) 1999 07 09

(72) Szydło Zbigniew, Ochoński Włodzimierz, Zachara Bolesław

(73) Akademia Górniczo - Hutnicza im St. Staszica, Kraków (PL)

(54) Dwustronne uszczelnienie ferromagnetyczne wału obrotowego

B1 (11) **189985** (41) 2001 06 04 7(51) F16K 17/08
G05D 16/06

(21) 342476 (22) 1999 02 16

(30) 98 9801952 1998 02 18 FR

(86) 1999 02 16 PCT/EP99/01004

(87) 1999 08 26 WO99/42750, PCT Gazette nr 34/99

(72) Beaudouin Jean-Claude

(73) SHELL INTERNATIONALE RESEARCH

MAATSCHAPPIJ B.V., Haga (NL)

(54) Zawór sterujący

B1 (11) **189986** (41) 2001 07 02 7(51) F16L 37/084
(21) 342691 (22) 1999 02 23

(30) 98 19809313 1998 03 05 DE

(86) 1999 02 23 PCT/EP99/01171

(87) 1999 09 10 WO99/45306, PCT Gazette nr 36/99

(72) Moretti Erminio, Raymond Albert, Perrin Gilles

(73) A. RAYMOND & CIE, Grenoble (FR)

(54) Jednostka łącząca rozłączalnego, szybko działającego złącza do przewodów metalowych

B1 (11) **190069** (41) 2001 01 15 7(51) F16L 37/084
(21) 339862 (22) 1999 06 29

(30) 98 9802711 1998 08 11 SE

(86) 1999 06 29 PCT/SE99/01165

(87) 2000 02 24 WO00/09934, PCT Gazette nr 08/00

(72) Ryhman Morgan

(73) ABA OF SWEDEN AB, Anderstorp (SE)

(54) Urządzenie złączne

B1 (11) **190009** (41) 2001 03 12 7(51) F16L 9/12
F16L 7/00

(21) 335260 (22) 1999 09 02

(72) Sikora Robert, Klepka Tomasz

(73) Instytut Naukowo-Techniczny, Lublin (PL)

(54) Rura z tworzywa polimerowego

B1 (11) **190027** (41) 2002 10 21 7(51) F17C 13/00
(21) 349957 (22) 2000 02 15

(30) 99 60120186 1999 02 16 US

(86) 2000 02 15 PCT/US00/03783

(87) 2000 08 24 WO00/49330, PCT Gazette nr 34/00

(72) Berkley George A., Warner Mark J.

(73) ALLIANT TECHSYSTEMS INC., Hopkins (US)

(54) Zespół przechowywania gazu pod ciśnieniem oraz pojazd mechaniczny zawierający zespół przechowywania gazu pod ciśnieniem

B1 (11) **190106** (41) 1999 10 11 7(51) F17C 13/06
F17C 5/06

(21) 332350 (22) 1999 04 01

(30) 98 9807175 1998 04 03 GB

(72) Garrett Michael Ernest

(73) The BOC Group plc., Windlesham (GB)

(54) Sposób napełniania kapsuły

B1 (11) **190046** (41) 2000 01 31 7(51) F17C 3/04
(21) 333151 (22) 1999 05 14

(76) Zapiór Marek, Bytom (PL)

(54) Zbiornik płynu, zwłaszcza warstwowy na paliwo płynne i sposób wytwarzania zbiornika warstwowego płynu

B1 (11) **189901** (41) 1999 10 25 7(51) F23C 10/00
(21) 325982 (22) 1998 04 22

(72) Sekuła Robert, Nowarski Adam

(73) ABB Spółka z o.o., Warszawa (PL)

(54) Sposób spalania zasiarczonego paliwa gazowego

B1 (11) **190053** (41) 2001 01 02 7(51) F23G 5/02
(21) 334115 (22) 1999 06 30

(76) Bogacka Izabella, Warszawa (PL); Lewandowski Stanisław, Warszawa (PL)

(54) Sposób recyklingu termicznego mieszaniny odpadowych tworzyw sztucznych

B1 (11) **190037** (41) 2000 03 27 7(51) F23J 1/02
B65G 33/16
F23B 5/00

(21) 328593 (22) 1998 09 14

(76) Janik Kazimierz, Podłęże (PL); Janik Ireneusz, Gliwice (PL)

(54) Układ do odbioru pyłów z urządzeń odpylających

B1 (11) **189989** (41) 1999 05 10 7(51) F23N 5/20
(21) 329166 (22) 1998 10 13

(30) 97 1885 1997 11 07 AT

(72) Thumfart Dieter, Kahlke Michael

(73) Electrovac, Fabrikation elektrotechnischer Spezialartikel

Gesellschaft m.b.H., Klosterneuburg (AT)

(54) Urządzenie do ograniczania temperatury gazowego zespołu grzejnego do gotowania

B1 (11) **190015** (41) 2000 07 31 7(51) F23N 5/24
F23M 11/00

(21) 330937 (22) 1999 01 18

(72) Wójcik Waldemar, Smolarz Andrzej, Zieliński Włodzimierz, Kotyra Andrzej

(73) Politechnika Lubelska, Lublin (PL)

(54) Sposób wykrywania odrywania się płomienia od wieńca niskoemisyjnego palnika wirowego i czujnik do wykrywania odrywania się płomienia od wieńca niskoemisyjnego palnika wirowego

B1 (11) **190084** (41) 2000 12 04 7(51) F24D 19/00
F28D 1/04
F28F 9/26

(21) 333314 (22) 1999 05 21

(76) INSTAL-PROJEKT Gawłowscey, Ścierzyńscy Spółka Jawna, Włocławek (PL)

(54) Grzejnik radiacyjno-konwekcyjny

B1 (11) **190006** (41) 1999 12 06 7(51) F24D 19/02
(21) 333573 (22) 1999 06 05

(30) 98 19825035 1998 06 04 DE

(72) Seidl Hermann

(73) Kermi GmbH, Plattling (DE)

(54) Element grzewczy z elementem wyrównawczym kąta i sposób wytwarzania elementu grzewczego z elementem wyrównawczym kąta

B1 (11) **189889** (41) 2000 10 09 7(51) F24F 7/04
E04B 1/76
E04F 17/04

(21) 332404 (22) 1999 04 06

(76) Bartodziej Henryk, Mysłówice (PL)

(54) Zespół ściany zewnętrznej budynku z regulacją przepływu ciepła

B1 (11) **190031** (41) 2000 02 14 7(51) F25D 23/06
(21) 335116 (22) 1999 08 24

- (72) Plak Andrzej
(73) IBC POLSKA F & P Spółka z o.o., Wrocław (PL)
(54) Obudowa agregatu do schładzania płynów
- B1 (11) **190070** (41) 2001 03 26 7(51) F25D 23/06
B29C 44/12
- (21) 341072 (22) 1998 12 17
(30) 97 19756858 1997 12 19 DE
(86) 1998 12 17 PCT/EP98/08277
(87) 1999 07 01 WO99/32842, PCT Gazette nr 26/99
(72) Stumm Friedhelm, Neumayer Martin
(73) BSH BOSCH UND SIEMENS HAUSGERÄTE GMBH, München (DE)
(54) Chłodziarka
- B1 (11) **190051** (41) 1999 08 16 7(51) F25J 1/00
F17C 7/00
- (21) 331277 (22) 1999 02 05
(30) 98 9801346 1998 02 05 FR
(72) Vigor Xavier, Ollivier Patrice, Willemot Antoine, Barry Lionel
(73) L' AIR LIQUIDE, SOCIETE ANONYME POUR L'ETUDE ET L' EXPLOITATION DES PROCEDES GEORGES CLAUDE, Paris Cedex (FR)
(54) Sposób wytwarzania sprężonego powietrza i co najmniej jednego gazu składowego powietrza i instalacja do wytwarzania sprężonego powietrza i co najmniej jednego gazu składowego powietrza
- B1 (11) **190057** (41) 2000 08 28 7(51) F25J 3/02
(21) 337524 (22) 1998 06 18
(30) 97 60050280 1997 06 20 US
98 60079782 1998 03 27 US
(86) 1998 06 18 PCT/US98/12872
(87) 1998 12 30 WO98/59206, PCT Gazette nr 52/98
(72) Bowen Ronald R., Cole Eric T., Kimble Edward L., Thomas Eugene R., Kelley Lonny R.
(73) EXXONMOBIL UPSTREAM RESEARCH COMPANY, Houston (US)
(54) Sposób wytwarzania skroplonego sprężonego gazu
- B1 (11) **189870** (41) 1998 10 12 7(51) F25J 3/08
(21) 325664 (22) 1998 04 01
(30) 97 9704083 1997 04 03 FR
(72) Pelle Martine, Rieth Norbert
(73) L' AIR LIQUIDE, SOCIETE ANONYME POUR L'ETUDE ET L'EXPLOITATION DES PROCEDES GEORGES CLAUDE, Paris (FR)
(54) Sposób i urządzenie do rozdzielania powietrza techniką destylacji kriogenicznej
- B1 (11) **190044** (41) 2001 01 29 7(51) F26B 7/00
F26B 3/347
- (21) 340375 (22) 1998 10 29
(30) 97 9713641 1997 10 30 FR
(86) 1998 10 29 PCT/FR98/02318
(87) 1999 05 14 WO99/23429, PCT Gazette nr 19/99
(72) Dedieu Bernard, Bouirdene Abdelaâziz
(73) VALEURS BOIS INDUSTRIE, Saran (FR)
(54) Sposób suszenia drewna, układ do suszenia drewna i sposób ekstrakcji składników chemicznych
- B1 (11) **190014** (41) 1998 10 26 7(51) F27D 3/16
F27B 3/22
F23D 14/22
- (21) 325992 (22) 1998 04 24
(30) 97 9708543 1997 04 25 GB
(72) Feldermann Christian Juan
(73) The BOC Group plc, Windlesham (GB)
(54) Palnik iniekcyjny
- B1 (11) **190087** (41) 2001 03 12 7(51) F41H 7/00
F42B 15/00
- (21) 335182 (22) 1999 08 30
(72) Antonik Andrzej, Jach Karol, Żuk Jerzy
(73) Wojskowa Akademia Techniczna im. Jarosława Dąbrowskiego, Warszawa (PL)
(54) Samobieżny układ mechaniczny pocisku zdalnego rażenia
- B1 (11) **190086** (41) 2001 03 12 7(51) F42B 15/00
F42B 25/00
- (21) 335181 (22) 1999 08 30
(72) Antonik Andrzej, Jach Karol, Żuk Jerzy
(73) Wojskowa Akademia Techniczna im. Jarosława Dąbrowskiego, Warszawa (PL)
(54) Układ mechaniczny pocisku zdalnego rażenia
- B1 (11) **189994** (41) 2000 06 19 7(51) G01B 11/00
G01M 19/00
B64C 27/00
- (21) 330371 (22) 1998 12 16
(72) Borowczyk Henryk, Dziecioł Edward, Jaroń Jarosław, Spychała Jarosław
(73) Instytut Techniczny Wojsk Lotniczych, Warszawa (PL)
(54) Układ do określania współtorowości końców łopat wirnika nośnego śmigłowca
- B1 (11) **189996** (41) 2000 09 11 7(51) G01B 5/30
G01B 21/32
- (21) 331691 (22) 1999 03 02
(72) Woźniak Marek, Bulewicz Andrzej, Chojnacki Dariusz
(73) Politechnika Warszawska, Warszawa (PL)
(54) Przyrząd do pomiaru przemieszczeń względnych elementów budowli
- B1 (11) **190114** (41) 2000 10 09 7(51) G01B 9/10
(21) 332339 (22) 1999 03 30
(72) Katrusiak Andrzej
(73) Uniwersytet im. A. Mickiewicza, Poznań (PL)
(54) Głowica goniometryczna, zwłaszcza dla aparatury pomiarowej
- B1 (11) **189882** (41) 1999 12 20 6(51) G01L 5/04
G01L 5/10
- (21) 334031 (22) 1999 06 24
(72) Bieniek Norbert, Fic Zenon, Szymczak Jan
(73) Centrum Techniki Okrętowej Spółka Akcyjna, Gdańsk (PL)
(54) Dynamometr tensometryczny do pomiaru sił osiowych, zwłaszcza w linach i łańcuchach okrętowych
- B1 (11) **190043** (41) 2000 12 18 7(51) G01M 11/02
(21) 333716 (22) 1999 06 11
(72) Kowar Julian, Zieliński Andrzej, Jaworski Marek
(73) Instytut Łączności, Warszawa (PL)
(54) Zestaw do pomiaru własnej fazowej modulacji częstotliwości SPM światłowodu
- B1 (11) **189936** (41) 2001 04 09 7(51) G01N 21/41
G01N 21/21
G01J 4/00
- (21) 335853 (22) 1999 10 05
(72) Hałaciński Bogumił, Latuszek Antoni
(73) Politechnika Warszawska, Warszawa (PL)
(54) Urządzenie do pomiaru współczynnika załamania światła i polaryzacji substancji ciekłych
- B1 (11) **190080** (41) 2001 03 12 7(51) G01N 27/12
G01N 27/30
- (21) 335396 (22) 1999 09 10
(72) Borkowicz Zbigniew

(73) Politechnika Wrocławska, Wrocław (PL)				B1 (11) 190047	(41) 2001 01 02	7(51) G05F 1/70 H02J 3/18
(54) Elektroda czujnika warstwowego				(21) 333864	(22) 1999 06 18	
B1 (11) 190035	(41) 2000 02 14	7(51) G01N 31/22		(72) Szubert Krzysztof		
(21) 327981	(22) 1998 08 13			(73) Politechnika Poznańska, Poznań (PL)		
(72) Domański Wojciech, Makles Zbigniew				(54) Sposób sterowania układem statycznego kompensatora		
(73) Centralny Instytut Ochrony Pracy, Warszawa (PL)				STATCOM		
(54) Rurka probiercza do pochłaniania nitrozoamin z powietrza				B1 (11) 189951	(41) 2000 03 27	7(51) G07C 9/00 G06K 7/08 G06K 7/10
B1 (11) 189979	(41) 2000 03 27	7(51) G01N 33/00 G01N 33/12		(21) 335000	(22) 1998 12 10	
(21) 328840	(22) 1998 09 24			(30) 97 9715624	1997 12 10	FR
(72) Ostrowski Adam, Blicharski Tadeusz, Konstantynowicz Daniel				(86) 1998 12 10 PCT/FR98/02682		
(73) Dramiński Janusz, Olsztyn (PL); Dramiński Tomasz, Olsztyn (PL); Instytut Genetyki i Hodowli Zwierząt PAN w Jastrzębcu, Mroków (PL)				(87) 1999 06 17 WO99/30286, PCT Gazette nr 24/99		
(54) Urządzenie do oceny mięsności i klasyfikacji tusz wieprzowych				(76) Pagnol Frédéric, La Gaude (FR); Dertadian Saak, Colomars (FR)		
B1 (11) 190000	(41) 2000 09 11	7(51) G01R 27/18 G01R 31/34		(54) Sposób identyfikacji wielu przekaźników, przekaźnik zawierający pamięć kodu identyfikacji i urządzenie analizujące wiele przekaźników		
(21) 331687	(22) 1999 03 01			B1 (11) 189919	(41) 2000 04 25	7(51) G09B 21/00 G01D 7/12 G06T 9/00 G06F 3/16
(72) Kruszyński Henryk				(21) 336359	(22) 1999 10 29	
(73) Instytut Tele i Radiotechniczny, Warszawa (PL)				(72) Kuchmister Janusz, Krzywicka-Blum Ewa		
(54) Układ do pomiaru oporności doziemienia w obwodach wirników maszyn elektrycznych				(73) Akademia Rolnicza, Wrocław (PL)		
B1 (11) 190083	(41) 2000 08 28	7(51) G01R 31/34		(54) Urządzenie do kodowania i odsłuchiwania testów sonorycznych		
(21) 331653	(22) 1999 02 24			B1 (11) 189920	(41) 2000 04 25	7(51) G09B 21/00 G01D 7/12 G06T 9/00 G06F 3/16
(72) Strycharz Józef				(21) 336360	(22) 1999 10 29	
(73) Akademia Górniczo-Hutnicza im. St. Staszica, Kraków (PL)				(72) Kuchmister Janusz		
(54) Sposób i układ do wykrywania uszkodzeń klatki wirnika silnika indukcyjnego				(73) Akademia Rolnicza, Wrocław (PL)		
B1 (11) 190020	(41) 2001 04 09	7(51) G02B 21/02		(54) Urządzenie do dekodowania testów sonorycznych		
(21) 335662	(22) 1999 09 27			B1 (11) 189935	(41) 2001 04 09	7(51) G09B 23/06
(72) Kryszczyński Tadeusz				(21) 335852	(22) 1999 10 05	
(73) Instytut Optyki Stosowanej, Warszawa (PL)				(72) Latuszek Antoni, Gronowska Irena		
(54) Układ optyczny obiektywu mikroskopowego typu achromat o powiększeniu 10X				(73) Politechnika Warszawska, Warszawa (PL)		
B1 (11) 190021	(41) 2001 04 09	7(51) G02B 21/02		(54) Falownica		
(21) 335663	(22) 1999 09 27			B1 (11) 189933	(41) 2000 12 18	7(51) G10K 11/16
(72) Kryszczyński Tadeusz				(21) 333740	(22) 1999 06 15	
(73) Instytut Optyki Stosowanej, Warszawa (PL)				(72) Latuszek Antoni		
(54) Układ optyczny obiektywu mikroskopowego typu achromat o powiększeniu 4X				(73) Politechnika Warszawska, Warszawa (PL)		
B1 (11) 190022	(41) 2001 04 09	7(51) G02B 21/02		(54) Akustyczny izolator ćwierćfalowy fal poprzecznych		
(21) 335664	(22) 1999 09 27			B1 (11) 190088	(41) 2001 03 26	7(51) H01B 1/08 C01G 1/02 C01F 7/02 C01F 11/02 C01F 5/02 C01G 23/047 C01B 33/113
(72) Kryszczyński Tadeusz				(21) 335452	(22) 1999 09 14	
(73) Instytut Optyki Stosowanej, Warszawa (PL)				(72) Kreja Ludwik		
(54) Układ optyczny obiektywu mikroskopowego typu achromat o powiększeniu 40X				(73) Uniwersytet Mikołaja Kopernika, Toruń (PL)		
B1 (11) 189984	(41) 2001 01 15	7(51) G04G 5/00 G04G 7/02		(54) Sposób wytwarzania przewodzących tlenków metali		
(21) 339916	(22) 1998 09 17			B1 (11) 190068	(41) 2000 08 28	7(51) H01C 7/112 H01C 7/12
(30) 97 19742100	1997 09 24		DE	(21) 337696	(22) 1999 04 23	
(86) 1998 09 17 PCT/EP98/05913				(30) 98 19824104	1998 04 27	DE
(87) 1999 04 01 WO99/15940, PCT Gazette nr 13/99				(86) 1999 04 23 PCT/CH99/00165		
(72) Huber Felix, Messerschmid Ernst, Schäfer Wolfgang				(87) 1999 11 04 WO99/56290, PCT Gazette nr 44/99		
(73) STEINBEIS TRANSFERZENTRUM RAUMFAHRTSYSTEME, Reutlingen (DE)				(72) Kluge-Weiss Peter, Greuter Felix, Strümpler Ralf		
(54) Sposób nadawania sygnału czasu przy wykorzystaniu satelity oraz sposób wyznaczania pozycji geograficznej odbiornika względem nadajnika						

(73) ABB RESEARCH LTD., Zürich (CH)
 (54) Materiał oporowy o warystorowej charakterystyce rezystancji oraz sposób wytwarzania materiału oporowego o warystorowej charakterystyce rezystancji

B1 (11) **190016** (41) 2000 07 31 7(51) H01F 27/14
 H01F 27/33

(21) 330942 (22) 1999 01 18
 (72) Nowak Dariusz, Nowak Tomasz, Zbudniewek Antoni
 (73) ABB Spółka z o.o., Warszawa (PL)
 (54) Kadź olejowa transformatora mocy

B1 (11) **190019** (41) 2001 03 12 7(51) H01F 27/33
 H01F 27/14

(21) 335170 (22) 1999 08 26
 (72) Nowak Dariusz, Nowak Tomasz
 (73) ABB Spółka z o.o., Warszawa (PL)
 (54) Kadź olejowa transformatora mocy

B1 (11) **190076** (41) 2000 01 17 7(51) H01H 37/46
 H02H 5/04

(21) 327486 (22) 1998 07 15
 (76) Wędzik Jerzy, Ostrów Mazowiecka (PL)
 (54) Bezpiecznik termiczny

B1 (11) **190075** (41) 1999 01 04 7(51) H01H 73/04
 H01H 77/10
 H01H 75/00

(21) 327159 (22) 1998 07 02
 (30) 97MI 1564 1997 07 02 IT
 (72) De Vizzi Francesco, Kranz Stefan, Bauer Rolf-Dieter
 (73) GE POWER CONTROLS POLSKA Sp.z o.o., Kłodzko (PL)
 (54) Zespół obrotowego zestyku, zwłaszcza dla odłącznika obwodu o wysokim prądzie znamionowym

B1 (11) **190104** (41) 1998 09 28 7(51) H01H 9/36
 H01H 33/10
 H01H 73/18

(21) 325455 (22) 1998 03 20
 (30) 97 9703524 1997 03 20 FR
 (72) Duchemin Jean-Pierre, Jacquet Bruno, Perrocheau Regis
 (73) SCHNEIDER ELECTRIC SA, Boulogne-Billancourt (FR)
 (54) Mechanizm rozłączający przerywacza elektrycznego

B1 (11) **190048** (41) 2001 06 18 7(51) H01M 6/06
 (21) 337251 (22) 1999 12 16

(72) Czerwiński Andrzej, Rogulski Zbigniew
 (73) Uniwersytet Warszawski, Warszawa (PL); Instytut Chemii Przemysłowej im. Prof. Ignacego Mościckiego, Warszawa (PL)
 (54) Ogniwo pierwotne cynkowo-manganowe

B1 (11) **190061** (41) 1999 01 04 7(51) H01R 12/08
 B62J 6/18

(21) 326999 (22) 1998 06 24
 (30) 97 183130 1997 06 24 JP
 (72) Kishimoto Hitoshi
 (73) SHIMANO INC, Osaka (JP)
 (54) Złączka wtykowa płaskich przewodów elektrycznych do roweru

B1 (11) **190040** (41) 1999 03 01 6(51) H01R 13/73
 H01R 19/00

(21) 324723 (22) 1997 08 28
 (72) Heider Uwe, Strohmeyer Rolf
 (73) Vorwerk & Co. Interholding GmbH, Wuppertal (DE)
 (54) Gniazdko wtykowe do aparatu elektrycznego

B1 (11) **190050** (41) 1998 06 08 7(51) H02G 3/08
 H01R 13/627

(21) 323322 (22) 1997 11 25

(30) 96 9614439 1996 11 26 FR

(72) Destruel Marc, Marcou Jean-Claude, Laigle Jean

(73) PLANET WATTOHM, Senlis (FR)

(54) Element dodatkowy do unieruchamiania przyrządu elektrycznego z zaciskaniem bezpośrednim

B1 (11) **189981** (41) 1999 09 13 7(51) H02K 5/14
 H01R 39/42

(21) 332550 (22) 1997 10 10
 (30) 96 19641834 1996 10 10 DE
 (86) 1997 10 10 PCT/DE97/02327
 (87) 1998 04 16 WO98/15998, PCT Gazette nr 15/98

(72) Reinhardt Helmut, Bell Rolf-Guenter, Brandtner Michael, Müller Erwin, Preissner Klaus, Rohrer Herbert, Zimmermann Fred
 (73) SIEMENS AKTIENGESELLSCHAFT, München (DE)

(54) Zespół do mocowania szczepek komutacyjnych maszyny elektrycznej, zwłaszcza turbogeneratora

B1 (11) **190052** (41) 1999 08 02 7(51) H02K 5/14
 (21) 331737 (22) 1998 06 05

(30) 97 19727118 1997 06 26 DE

(86) 1998 06 05 PCT/DE98/01532
 (87) 1999 01 07 WO99/00885, PCT Gazette nr 01/99

(72) Michenfelder Gerhard, Lauk Detlef, Fischer Ernst, Karcher Hansjörg, Herp Jürgen, Hurst Richard

(73) ROBERT BOSCH GMBH, Stuttgart (DE)
 (54) Elektryczny zespół napędowy dla wycieraczek samochodowych

B1 (11) **189906** (41) 2000 11 20 7(51) H02P 6/16
 (21) 340443 (22) 2000 05 31

(72) Peczyński Zbigniew, Teofilak Robert
 (73) Centrum Naukowo-Produkcyjne Elektroniki Profesjonalnej RADWAR S.A. Warszawskie Zakłady Radiowe RAWAR, Warszawa (PL)

(54) Sposób fazowania silnika synchronicznego z magnesami trwałymi z przetwornikiem położenia

B1 (11) **189993** (41) 2000 01 31 7(51) H04R 17/00
 G01N 29/00
 A61B 8/00

(21) 327552 (22) 1998 07 17

(72) Latuszek Antoni

(73) Politechnika Warszawska, Warszawa (PL)

(54) Szerokopasmowy przetwornik akustycznych fal powierzchniowych

INDEKS UDZIELONYCH PATENTÓW, WEDŁUG SYMBOLI MKP

Symbol MKP	Nr patentu	Symbol MKP	Nr patentu
1	2	1	2
A01B 17/00	189923	A01N 33/00	189890
A01B 35/28	189907	A01N 57/20	190079*
A01G 1/04	190085	A01N 57/20	190108*
A01K 1/015	190107	A01N 63/00	189890*
A01N 25/04	189890*	A23C 13/12	189913
A01N 25/04	190079*	A23C 21/00	190005
A01N 25/04	190108*	A23C 21/06	190005*
A01N 25/30	190079	A23C 9/00	189913*
A01N 25/30	190108	A23D 7/02	189944

* Patent oznaczony więcej niż jednym symbolem klasyfikacyjnym. Ogłoszenie dotyczące tego patentu można znaleźć pod symbolem klasyfikacyjnym odpowiadającym numerowi bez gwiazdki.

1		2		1		2		1		2	
A23L	1/01	189941*	A61K	31/704	190077*	A62C	3/00	190096	B41M	1/30	189915
A23L	1/221	189884	A61K	31/80	189988	B01D	11/02	189884*	B60B	33/02	189952*
A23L	1/24	190081	A61K	35/74	189998	B01D	21/24	189966*	B60G	11/18	189902
A23L	1/315	189941	A61K	38/09	190090*	B01D	29/03	189969	B60G	11/18	189903
A23L	1/318	189941*	A61K	38/13	189960*	B01D	39/16	189896	B60H	1/24	189878
A24C	5/47	189992	A61K	38/17	190092*	B01D	45/06	189895	B60H	1/24	189965
A24C	5/52	189912	A61K	38/24	190103	B01D	45/16	189895*	B60H	3/00	189878*
A43D	11/00	189927	A61K	38/28	189964	B01D	46/12	189969*	B60K	20/04	189916
A44C	25/00	189893	A61K	38/47	190041*	B01D	46/54	189898*	B60N	2/42	190002
A46B	11/00	190101	A61K	39/095	189995*	B01D	53/22	189898	B60T	17/02	190033*
A46B	9/04	189879	A61K	39/395	190065	B01D	53/40	189934	B61B	3/02	190082
A46B	9/04	190001	A61K	39/395	190092*	B01D	53/50	189977	B61D	35/00	189928*
A46B	9/09	190001*	A61K	39/40	189995*	B01D	53/78	189977*	B62D	67/00	189873
A47C	23/04	190059	A61K	47/02	189988*	B01D	61/36	190030*	B62J	6/18	190061*
A47C	23/053	190058	A61K	47/10	189964*	B01D	65/02	190030	B62L	1/00	189962
A47C	23/053	190060	A61K	47/12	190103*	B01D	67/00	189969*	B62L	3/00	189961
A47C	23/055	190058*	A61K	47/18	190103*	B01J	8/44	189942	B63B	29/14	189928*
A47C	23/055	190060*	A61K	47/48	190090	B02C	19/06	189892	B63C	9/13	189893*
A47C	25/00	190059*	A61K	48/00	190041*	B03B	5/52	190091*	B64C	27/00	189994*
A47G	7/06	190024	A61K	7/32	189875*	B03C	1/18	189909	B65B	9/12	190085*
A47K	11/02	189928	A61K	7/48	189875	B03C	3/02	189977*	B65D	1/24	190099*
A47L	1/02	189959	A61K	9/02	189874	B03C	3/76	189977*	B65D	19/42	189952
A61B	1/303	189924*	A61K	9/06	190023	B07B	7/04	190091	B65D	5/54	189871
A61B	1/32	189924	A61K	9/127	190077	B07B	7/06	190091*	B65D	5/72	189871*
A61B	17/32	189899*	A61K	9/127	190078	B08B	3/04	190045	B65D	6/18	190038*
A61B	5/16	189876	A61K	9/16	189918	B09B	3/00	189975	B65D	71/00	190099
A61B	8/00	189993*	A61K	9/16	190105*	B21B	37/58	189954	B65D	71/14	190018
A61C	8/00	189970	A61L	11/00	189975*	B21D	7/08	189953	B65D	71/30	190007
A61D	1/00	189899*	A61L	2/18	189914	B21G	3/12	189925	B65D	71/32	190007*
A61F	2/06	190012	A61L	27/44	189940	B21K	1/46	189925*	B65D	8/14	190038
A61F	9/007	189899	A61M	25/10	190012*	B22D	11/12	190054	B65D	85/34	190038*
A61F	9/08	189881	A61M	5/24	190056	B22D	11/128	190054*	B65G	33/16	190037*
A61G	5/00	190095	A61M	5/31	190056*	B22D	11/16	190066	B66C	11/06	190082*
A61G	7/057	189929	A61P	1/00	189973*	B22D	27/20	189917	B66C	23/28	189968
A61K	31/135	190078*	A61P	1/04	190028*	B23C	3/35	189891	B66C	23/70	189968*
A61K	31/137	190017	A61P	1/14	189988*	B23H	7/26	190062*	B66C	7/02	189877
A61K	31/14	190003*	A61P	11/06	189973*	B23K	26/34	189910	C01B	31/04	190062
A61K	31/155	189950	A61P	13/12	190041*	B23K	9/095	189943	C01B	33/113	190088*
A61K	31/155	190003	A61P	17/00	190023*	B23P	13/00	190042	C01F	11/02	190088*
A61K	31/19	190023*	A61P	19/02	189973*	B23P	6/04	189931*	C01F	5/02	190088*
A61K	31/19	190105	A61P	25/00	189887*	B24B	33/04	189897	C01F	7/02	190088*
A61K	31/195	189973*	A61P	25/00	189949*	B27B	29/02	189974	C01G	1/02	190088*
A61K	31/197	189872	A61P	25/06	189973*	B27C	1/04	190071	C01G	23/047	190088*
A61K	31/197	190028	A61P	25/28	190032*	B27G	13/12	189990	C01G	3/00	190089
A61K	31/365	189960	A61P	3/04	190098*	B29C	44/12	190070*	C01G	37/00	190013*
A61K	31/40	190034*	A61P	3/06	189950*	B30B	15/06	189937	C02F	1/00	189966*
A61K	31/4196	189949*	A61P	3/06	190017*	B30B	15/06	189938	C02F	3/00	189966
A61K	31/435	190109*	A61P	31/04	189987*	B30B	15/06	189939	C04B	18/16	190111*
A61K	31/44	190098*	A61P	31/04	189995*	B30B	9/32	189873*	C04B	41/65	190107*
A61K	31/535	189987*	A61P	31/04	190003*	B31B	1/88	189915*	C04B	7/14	190049
A61K	31/545	189976	A61P	35/02	190065*	B31B	19/00	190063*	C04B	7/38	190049*
A61K	31/546	189976*	A61P	37/06	189960*	B31B	19/02	190064	C05F	11/04	189956
A61K	31/55	190032*	A61P	9/10	190017*	B31B	23/00	190063	C07B	401/12	190109*
A61K	31/554	189887	A62B	23/00	189896*	B31B	23/02	190064*	C07C	209/36	189885
A61K	31/573	189960*	A62B	9/00	189898*	B31B	29/00	190042*	C07C	211/47	189885*
A61K	31/66	190028*	A62C	27/00	189991	B41F	17/08	189915*	C07C	251/34	189947

1			2			1			2		
C07C	275/24	189978*	C12N	15/12	190092	E21F	17/18	189946	G01B	11/00	189994
C07C	275/34	189978	C12N	15/17	190073	F01K	7/44	190074	G01B	21/32	189996*
C07C	319/20	190008*	C12N	15/53	189955	F02B	75/26	190067	G01B	5/30	189946*
C07C	323/44	190008	C12N	15/56	190041*	F02B	75/26	190094	G01B	5/30	189996
C07C	323/58	189973	C12N	15/62	190041*	F02B	75/28	190067*	G01B	9/10	190114
C07C	51/43	189983*	C12N	15/63	190073*	F02B	75/28	190094*	G01D	7/12	189881*
C07C	51/50	189983	C12N	15/70	190073*	F02G	1/053	190029	G01D	7/12	189919*
C07C	67/27	189921*	C12N	15/82	189955*	F02M	29/04	190072	G01D	7/12	189920*
C07C	69/145	189921	C12N	5/02	189880*	F02M	31/12	190072*	G01J	4/00	189936*
C07D	209/08	190034	C12N	5/08	189880	F03B	13/08	190102*	G01L	5/04	189882
C07D	209/12	190034*	C12N	5/10	190092*	F03B	7/00	190102	G01L	5/10	189882*
C07D	209/14	190034*	C12N	9/40	190041	F04B	19/22	189972	G01M	11/02	190043
C07D	209/18	190034*	C12N	9/88	189883	F04F	5/20	190033	G01M	19/00	189994*
C07D	211/70	190098	C12Q	1/527	189883*	F16F	15/04	189945	G01N	21/21	189936*
C07D	219/06	190109	C12R	1:725	189883*	F16J	15/00	190011	G01N	21/41	189936
C07D	223/16	190032	C14C	3/32	190013*	F16J	15/16	190010	G01N	27/12	190080
C07D	237/04	189963	C21D	1/76	189905*	F16J	15/53	189982	G01N	27/30	190080*
C07D	237/28	189894	C21D	11/00	189905	F16K	17/08	189985	G01N	29/00	189993*
C07D	241/44	189888	C21D	9/56	189905*	F16L	37/084	189986	G01N	31/22	190035
C07D	251/62	190036	C22B	19/08	189908	F16L	37/084	190069	G01N	33/00	189979
C07D	251/68	190110	C22B	19/30	189908*	F16L	7/00	190009*	G01N	33/12	189979*
C07D	265/36	189987	C22B	7/00	189908*	F16L	9/12	190009	G01N	33/577	190092*
C07D	307/33	189987*	C22B	7/00	190013	F17C	13/00	190027	G01N	33/68	190092*
C07D	413/06	189987*	C23C	4/16	189910*	F17C	13/06	190106	G01R	27/18	190000
C07D	417/12	189987*	C23F	11/00	189971*	F17C	3/04	190046	G01R	31/34	190000*
C07D	471/14	189948	C25D	21/16	190013*	F17C	5/06	190106*	G01R	31/34	190083
C07D	487/04	189949	C25F	7/02	190013*	F17C	7/00	190051*	G02B	21/02	190020
C07D	491/14	190032*	D04H	1/46	189896*	F23B	5/00	190037*	G02B	21/02	190021
C07F	9/6584	190097	D06F	75/02	189997	F23C	10/00	189901	G02B	21/02	190022
C07H	21/04	189955*	D21B	1/34	189958	F23D	14/22	190014*	G03F	7/18	189915*
C07K	14/22	189995	D21H	25/02	190110*	F23G	5/02	190053	G04G	5/00	189984
C07K	14/62	190073*	E01C	21/00	190111*	F23J	1/02	190037	G04G	7/02	189984*
C07K	14/705	190092*	E01C	7/10	190111	F23M	11/00	190015*	G05D	16/06	189985*
C07K	16/30	190065*	E02D	29/02	189869	F23N	5/20	189989	G05F	1/70	190047
C07K	16/46	190065*	E03B	3/03	190004*	F23N	5/24	190015	G06F	3/16	189919*
C07K	19/00	190073*	E03D	13/00	189904	F24D	19/00	190084	G06F	3/16	189920*
C08F	8/28	190089*	E03D	9/03	190026	F24D	19/02	190006	G06K	11/16	189881*
C08F	8/42	190089*	E03F	5/10	190004	F24F	7/04	189889	G06K	7/08	189951*
C08F	8/50	189967	E04B	1/76	189889*	F25D	23/06	190031	G06K	7/10	189951*
C08G	59/14	190112	E04F	17/04	189889*	F25D	23/06	190070	G06T	9/00	189881*
C08J	5/22	189940*	E05B	17/14	190093*	F25J	1/00	190051	G06T	9/00	189919*
C08K	3/30	190112*	E05B	47/06	190093	F25J	3/02	190057	G06T	9/00	189920*
C08K	5/09	189932*	E05D	7/10	190038*	F25J	3/08	189870	G07C	9/00	189951
C08K	5/14	189967*	E21B	1/12	190025	F26B	25/10	189942*	G09B	21/00	189881*
C09C	1/24	190100	E21B	10/00	189907*	F26B	3/347	190044*	G09B	21/00	189919
C09D	5/00	189971	E21B	10/32	189926	F26B	7/00	190044	G09B	21/00	189920
C09D	5/29	190113	E21B	29/10	189931	F27B	3/22	190014*	G09B	23/06	189935
C09D	5/34	189932	E21C	35/24	190039	F27B	7/00	190049*	G10K	11/16	189933
C09J	133/08	189932*	E21C	41/16	189926*	F27D	3/16	190014	H01B	1/08	190088
C09J	5/02	189900*	E21C	41/22	189980	F27D	5/00	190062*	H01C	7/112	190068
C09K	3/10	189932*	E21C	47/00	190055	F28D	1/04	190084*	H01C	7/12	190068*
C10G	45/06	189930	E21D	23/14	189957	F28F	9/26	190084*	H01F	27/14	190016
C11D	3/43	189900	E21D	23/14	190039*	F41H	7/00	190087	H01F	27/14	190019*
C12C	3/10	189886	E21D	23/16	189922	F42B	15/00	190086	H01F	27/33	190016*
C12C	5/02	189911*	E21F	13/00	190082*	F42B	15/00	190087*	H01F	27/33	190019
C12G	3/04	189911	E21F	15/00	189999	F42B	25/00	190086*	H01H	33/10	190104*

1		2		1		2	
H01H	37/46	190076		H01R	19/00	190040*	
H01H	73/04	190075		H01R	39/42	189981*	
H01H	73/18	190104*		H02G	3/08	190050	
H01H	75/00	190075*		H02H	5/04	190076*	
H01H	77/10	190075*		H02J	3/18	190047*	
H01H	9/36	190104		H02K	5/14	189981	
H01M	6/06	190048		H02K	5/14	190052	
H01R	12/08	190061		H02P	6/16	189906	
H01R	13/627	190050*		H04R	17/00	189993	
H01R	13/73	190040					

INDEKS NUMEROWY
UDZIELONYCH PATENTÓW

Nr patentu	Symbol MKP	Nr patentu	Symbol MKP
1	2	1	2
189869	E02D 29/02	189907	A01B 35/28
189870	F25J 3/08	189908	C22B 19/08
189871	B65D 5/54	189909	B03C 1/18
189872	A61K 31/197	189910	B23K 26/34
189873	B62D 67/00	189911	C12G 3/04
189874	A61K 9/02	189912	A24C 5/52
189875	A61K 7/48	189913	A23C 13/12
189876	A61B 5/16	189914	A61L 2/18
189877	B66C 7/02	189915	B41M 1/30
189878	B60H 1/24	189916	B60K 20/04
189879	A46B 9/04	189917	B22D 27/20
189880	C12N 5/08	189918	A61K 9/16
189881	A61F 9/08	189919	G09B 21/00
189882	G01L 5/04	189920	G09B 21/00
189883	C12N 9/88	189921	C07C 69/145
189884	A23L 1/221	189922	E21D 23/16
189885	C07C 209/36	189923	A01B 17/00
189886	C12C 3/10	189924	A61B 1/32
189887	A61K 31/554	189925	B21G 3/12
189888	C07D 241/44	189926	E21B 10/32
189889	F24F 7/04	189927	A43D 11/00
189890	A01N 33/00	189928	A47K 11/02
189891	B23C 3/35	189929	A61G 7/057
189892	B02C 19/06	189930	C10G 45/06
189893	A44C 25/00	189931	E21B 29/10
189894	C07D 237/28	189932	C09D 5/34
189895	B01D 45/06	189933	G10K 11/16
189896	B01D 39/16	189934	B01D 53/40
189897	B24B 33/04	189935	G09B 23/06
189898	B01D 53/22	189936	G01N 21/41
189899	A61F 9/007	189937	B30B 15/06
189900	C11D 3/43	189938	B30B 15/06
189901	F23C 10/00	189939	B30B 15/06
189902	B60G 11/18	189940	A61L 27/44
189903	B60G 11/18	189941	A23L 1/315
189904	E03D 13/00	189942	B01J 8/44
189905	C21D 11/00	189943	B23K 9/095
189906	H02P 6/16	189944	A23D 7/02

1		2		1		2	
189945	F16F 15/04	190001	A46B 9/04				
189946	E21F 17/18	190002	B60N 2/42				
189947	C07C 251/34	190003	A61K 31/155				
189948	C07D 471/14	190004	E03F 5/10				
189949	C07D 487/04	190005	A23C 21/00				
189950	A61K 31/155	190006	F24D 19/02				
189951	G07C 9/00	190007	B65D 71/30				
189952	B65D 19/42	190008	C07C 323/44				
189953	B21D 7/08	190009	F16L 9/12				
189954	B21B 37/58	190010	F16J 15/16				
189955	C12N 15/53	190011	F16J 15/00				
189956	C05F 11/04	190012	A61F 2/06				
189957	E21D 23/14	190013	C22B 7/00				
189958	D21B 1/34	190014	F27D 3/16				
189959	A47L 1/02	190015	F23N 5/24				
189960	A61K 31/365	190016	H01F 27/14				
189961	B62L 3/00	190017	A61K 31/137				
189962	B62L 1/00	190018	B65D 71/14				
189963	C07D 237/04	190019	H01F 27/33				
189964	A61K 38/28	190020	G02B 21/02				
189965	B60H 1/24	190021	G02B 21/02				
189966	C02F 3/00	190022	G02B 21/02				
189967	C08F 8/50	190023	A61K 9/06				
189968	B66C 23/28	190024	A47G 7/06				
189969	B01D 29/03	190025	E21B 1/12				
189970	A61C 8/00	190026	E03D 9/03				
189971	C09D 5/00	190027	F17C 13/00				
189972	F04B 19/22	190028	A61K 31/197				
189973	C07C 323/58	190029	F02G 1/053				
189974	B27B 29/02	190030	B01D 65/02				
189975	B09B 3/00	190031	F25D 23/06				
189976	A61K 31/545	190032	C07D 223/16				
189977	B01D 53/50	190033	F04F 5/20				
189978	C07C 275/34	190034	C07D 209/08				
189979	G01N 33/00	190035	G01N 31/22				
189980	E21C 41/22	190036	C07D 251/62				
189981	H02K 5/14	190037	F23J 1/02				
189982	F16J 15/53	190038	B65D 8/14				
189983	C07C 51/50	190039	E21C 35/24				
189984	G04G 5/00	190040	H01R 13/73				
189985	F16K 17/08	190041	C12N 9/40				
189986	F16L 37/084	190042	B23P 13/00				
189987	C07D 265/36	190043	G01M 11/02				
189988	A61K 31/80	190044	F26B 7/00				
189989	F23N 5/20	190045	B08B 3/04				
189990	B27G 13/12	190046	F17C 3/04				
189991	A62C 27/00	190047	G05F 1/70				
189992	A24C 5/47	190048	H01M 6/06				
189993	H04R 17/00	190049	C04B 7/14				
189994	G01B 11/00	190050	H02G 3/08				
189995	C07K 14/22	190051	F25J 1/00				
189996	G01B 5/30	190052	H02K 5/14				
189997	D06F 75/02	190053	F23G 5/02				
189998	A61K 35/74	190054	B22D 11/12				
189999	E21F 15/00	190055	E21C 47/00				
190000	G01R 27/18	190056	A61M 5/24				

1	2	1	2
190057	F25J 3/02	190086	F42B 15/00
190058	A47C 23/053	190087	F41H 7/00
190059	A47C 23/04	190088	H01B 1/08
190060	A47C 23/053	190089	C01G 3/00
190061	H01R 12/08	190090	A61K 47/48
190062	C01B 31/04	190091	B07B 7/04
190063	B31B 23/00	190092	C12N 15/12
190064	B31B 19/02	190093	E05B 47/06
190065	A61K 39/395	190094	F02B 75/26
190066	B22D 11/16	190095	A61G 5/00
190067	F02B 75/26	190096	A62C 3/00
190068	H01C 7/112	190097	C07F 9/6584
190069	F16L 37/084	190098	C07D 211/70
190070	F25D 23/06	190099	B65D 71/00
190071	B27C 1/04	190100	C09C 1/24
190072	F02M 29/04	190101	A46B 11/00
190073	C12N 15/17	190102	F03B 7/00
190074	F01K 7/44	190103	A61K 38/24
190075	H01H 73/04	190104	H01H 9/36
190076	H01H 37/46	190105	A61K 31/19
190077	A61K 9/127	190106	F17C 13/06
190078	A61K 9/127	190107	A01K 1/015
190079	A01N 25/30	190108	A01N 25/30
190080	G01N 27/12	190109	C07D 219/06
190081	A23L 1/24	190110	C07D 251/68
190082	B61B 3/02	190111	E01C 7/10
190083	G01R 31/34	190112	C08G 59/14
190084	F24D 19/00	190113	C09D 5/29
190085	A01G 1/04	190114	G01B 9/10

276

DECYZJE O ODMOWIE UDZIELENIA PATENTU
(wydane po ogłoszeniu o zgłoszeniu)

Poniższe zestawienie zawiera kolejno: numer zgłoszenia wynalazku oraz numer i rok wydania Biuletynu Urzędu Patentowego, w którym zgłoszenie zostało ogłoszone (dla zgłoszeń wydzielonych umieszczono w nawiasie numer zgłoszenia macierzystego).

321336	03/98	326441	24/98
322297	07/98	327776	03/99
322809	09/98	327777	03/99
324296	15/99	327780	03/99
324297	15/99	327781	03/99
324298	15/99	327782	03/99
324299	15/99	327783	03/99
324308	15/99	327785	04/99
324449	16/99	327790	03/00
325024	18/99	328049	05/99
325027	18/99	328767	04/99
325028	18/99	328862	05/99
325030	18/99	329097	07/99
325031	18/99	329106	08/99
325104	24/98	329322	11/99
325268	19/98	329404	07/99
325392	20/98	329912	09/99
325558	16/98	330396	13/99
325712	21/99	330906	16/99
326095	23/99	331072	13/99
326412	24/99	331223	17/00

331579	18/00	337755	19/00
332187	18/99	337757	19/00
332402	21/00	337778	19/00
332432	19/99	337829	19/00
332739	21/99	338352	22/00
332750	23/00	338517	23/00
332982	23/00	338548	23/00
333178	24/99	338555	23/00
333660	01/00	338563	23/00
333678	01/00	338631	23/00
333921	03/00	339211	25/00
333976	03/00	339429	26/00
334219	04/00	339575	26/00
334295	04/00	340193	25/01
334565	06/00	340572	25/00
334568	06/00	340734	05/01
334692	03/01	341101	07/01
334804	06/00	341242	07/01
334999	07/00	341306	08/01
335027	07/00	341350	08/01
335193	08/00	341402	08/01
335401	09/00	341531	09/01
335419	09/00	341579	11/01
335501	09/00	341580	03/01
335620	10/00	341649	09/01
335697	10/00	342818	14/01
335821	06/01	343495	18/01
335884	11/00	343892	19/01
336037	12/00	344014	20/01
336148	12/00	344857	24/01
336262	13/00	345026	24/01
336543	11/01	345166	25/01
336546	11/01	345411	26/01
336902	15/00	345449	26/01
337011	13/00	345490	26/01
337221	17/00	346697	05/02
337501	18/00	347308	07/02
337690	18/00	348138	27/02
337723	18/00	348891	13/02

277

DECYZJE O UMORZENIU POSTĘPOWANIA
(wydane po ogłoszeniu o zgłoszeniu)

Poniższe zestawienie zawiera kolejno: numer zgłoszenia wynalazku oraz numer i rok wydania Biuletynu Urzędu Patentowego, w którym zgłoszenie zostało ogłoszone (dla zgłoszeń wydzielonych umieszczono w nawiasie numer zgłoszenia macierzystego).

325029	18/99	334430	03/00
327023	01/99	334870	04/01
327383	02/00	335188	08/00
327899	20/99	335642	10/00
328092	01/99	335722	10/00
328278 ⁽¹⁾	06/00	335785 ⁽¹⁾	08/01
328699	04/99	335803	11/00
328761	07/99	336738	13/00
329261	09/00	337422	17/00
329419	09/99	337780	19/00
330368	13/00	337782	19/00
330547	11/99	338422	23/00
332154	20/00	338455	23/00
333296	25/00	338505	23/00
333946	03/00	338777	24/00
334414	03/00	339167	25/00

339209	25/00	347055	22/02
340044	02/01	350993	04/03
340296	03/01	352857	18/03
340310	03/01	355977	11/04
340333	03/01	361070	01/05
340453	04/01	362369	07/04
340875	06/01	363784	15/05
341645	09/01	363813	12/05
342258	12/01	364022	24/04
343046	08/02	364309	14/05
343078	16/01	364347	15/05
344478	23/01	364762	25/04
345031	24/01	364976	17/05
345586	26/01	364977	17/05
345664	01/02	365463	01/05
346243	03/02	366361(338707)	24/00
347199 ^{u)}	22/02		

^{u)} zgłoszenie będzie rozpatrywane jako zgłoszenie wzoru użytkowego

278

DECYZJE STWIERDZAJĄCE WYGAŚNIĘCIE DECYZJI O UDZIELENIU PATENTU

Poniższe zestawienie zawiera kolejno: numer zgłoszenia wynalazku oraz numer i rok wydania Biuletynu Urzędu Patentowego, w którym zgłoszenie zostało ogłoszone (dla zgłoszeń wydzielonych umieszczono w nawiasie numer zgłoszenia macierzystego).

312584	09/96	329697	11/00
318123	16/97	329984	12/00
324358	15/99	330176	13/99
324470	16/99	330265	13/00
324606	17/98	330267	12/99
325025	18/99	330269	13/00
325026	18/99	330340	13/99
325096	18/99	330342	13/99
325321	20/99	330534	14/00
325660	21/99	330583	13/99
325983	22/99	331187	17/00
326058	23/98	331438	17/00
327204	01/00	332019	20/00
327206	01/00	332169	20/00
327219	02/00	332172	19/99
327596	02/99	332922	23/00
327739	03/00	333028	22/99
328025	03/99	333209	24/99
328216	05/00	333267	06/00
328837	07/00	333904	02/00
328839	07/00	334381	05/00
329011	08/00	334465	03/01
329016	08/00	336234	13/00
329337	08/99	336274	10/01
329340	09/00	336275	07/01
329541	10/00	341740	10/01
329542	10/00	343840	19/01

279

DECYZJE O UNIEWAŻNIENIU PATENTU

Poniższe zestawienie zawiera kolejno: kod rodzaju patentu, numer unieważnionego patentu, datę unieważnienia oraz treść decyzji.

(B1) 181633 2005 03 16 Unieważniono w całości

280

DECYZJE O WYGAŚNIĘCIU PATENTU

Poniższe zestawienie zawiera kolejno: kod rodzaju patentu, numery patentów, które wygasły na podstawie art. 90 ust. 1 pkt 2 - 4 ustawy z dnia 30.06.2000 r. - Prawo własności przemysłowej oraz datę wygaśnięcia patentu.

(B1) 162795 2003 08 22	(B1) 171280 2003 08 10
(B1) 162918 2003 08 20	(B1) 171373 2003 08 14
(B1) 163014 2003 08 02	(B1) 171445 2003 08 20
(B1) 163026 2003 08 10	(B1) 173757 2004 08 31
(B1) 163500 2003 08 13	(B1) 174121 2003 08 03
(B1) 163897 2003 08 10	(B1) 174986 2003 08 03
(B1) 164618 2003 08 22	(B1) 175688 2003 03 27
(B1) 164655 2003 08 21	(B1) 176754 2003 08 16
(B1) 165195 2003 08 23	(B1) 176816 2003 08 25
(B1) 165597 2003 08 27	(B1) 176859 2003 08 30
(B1) 165689 2003 08 03	(B1) 176910 2003 02 17
(B1) 166163 2003 08 26	(B1) 176965 2003 08 17
(B1) 166381 2003 08 14	(B1) 177025 2003 08 23
(B1) 166545 2003 08 07	(B1) 177117 2003 08 31
(B1) 166675 2002 11 25	(B1) 177118 2002 03 07
(B1) 166744 2003 08 23	(B1) 177207 2003 08 21
(B1) 167474 2003 08 24	(B1) 177213 2003 08 16
(B1) 167678 2003 08 30	(B1) 177278 2003 08 09
(B1) 168002 2004 08 31	(B1) 177356 2003 08 23
(B1) 168041 2003 08 10	(B1) 177393 2003 08 23
(B1) 168076 2003 08 24	(B1) 177461 2003 08 11
(B1) 168091 2003 08 26	(B1) 177462 2003 08 11
(B1) 168135 2003 08 18	(B1) 177463 2003 08 29
(B1) 168144 2003 08 11	(B1) 177522 2003 08 11
(B1) 168146 2004 08 05	(B1) 177543 2003 08 08
(B1) 168185 2004 08 21	(B1) 177571 2003 08 31
(B1) 168220 2003 08 08	(B1) 177613 2003 08 28
(B1) 168267 2004 08 21	(B1) 177690 2003 08 09
(B1) 168273 2003 04 29	(B1) 177712 2003 08 01
(B1) 168300 2004 08 05	(B1) 177757 2003 08 11
(B1) 168347 2003 08 06	(B1) 177791 2003 08 25
(B1) 168487 2003 08 28	(B1) 177846 2003 08 03
(B1) 168493 2003 08 25	(B1) 177952 2003 08 17
(B1) 168512 2004 08 28	(B1) 178011 2003 08 01
(B1) 168515 2004 08 26	(B1) 178015 2003 08 21
(B1) 168651 2004 08 05	(B1) 178034 2003 08 03
(B1) 168662 2003 08 04	(B1) 178127 2003 08 14
(B1) 168664 2003 08 28	(B1) 178237 2003 08 16
(B1) 168684 2003 08 26	(B1) 178358 2003 08 31
(B1) 168723 2004 08 21	(B1) 178381 2003 07 12
(B1) 168782 2003 08 17	(B1) 178574 2003 08 29
(B1) 168807 2003 08 03	(B1) 178620 2003 08 23
(B1) 168944 2004 08 26	(B1) 178638 2003 08 04
(B1) 169041 2003 08 13	(B1) 178757 2003 08 23
(B1) 169058 2003 08 21	(B1) 178763 2003 08 10
(B1) 169171 2003 08 21	(B1) 178788 2003 08 24
(B1) 169235 2003 08 26	(B1) 178836 2003 08 21
(B1) 169368 2003 08 05	(B1) 178939 2003 08 17
(B1) 169425 2003 08 20	(B1) 178974 2003 08 21
(B1) 169572 2003 08 27	(B1) 179146 2003 06 13
(B1) 169673 2003 08 07	(B1) 179210 2003 08 04
(B1) 169682 2003 08 04	(B1) 179288 2003 08 16
(B1) 169899 2003 08 20	(B1) 179559 2003 08 03
(B1) 169938 2003 08 21	(B1) 179718 2003 08 14
(B1) 170053 2003 08 21	(B1) 179811 2003 08 31
(B1) 170920 2003 08 27	(B1) 179816 2003 08 24
(B1) 170960 2003 08 10	(B1) 180119 2003 08 09
(B1) 171157 2003 08 20	(B1) 180221 2003 08 21

(B1) 180232 2003 08 16
(B1) 180370 2003 08 23
(B1) 180509 2003 08 16
(B1) 180524 2004 02 21
(B1) 180795 2003 08 23

(B1) 180824 2003 08 19
(B1) 180943 2003 08 12
(B1) 181318 2003 08 04
(B1) 181910 2003 08 09
(B1) 181959 2003 08 28

(B1) 182480 2003 08 10
(B1) 184190 2003 08 04
(B1) 184512 2003 08 09
(B1) 184995 2003 08 20
(B1) 186133 2003 08 03

(B1) 186171 2003 08 21
(B1) 186967 2003 08 26
(B1) 187040 2003 08 27
(B1) 187365 2003 08 24
(B1) 189093 2001 01 28

B. WZORY UŻYTKOWE

281

UDZIELONE PRAWA OCHRONNE

(od nr 61 641 do nr 61 692)

Y1 (11) 61670 (21) 112173 (76) Michałek Piotr, Ruda Śląska (PL) (54) Wytwornica dwutlenku węgla dla akwariów	(41) 2002 11 18 (22) 2001 05 11	7(51) A01K 63/04	Y1 (11) 61684 (21) 111865 (76) Stawiany Ireneusz, Gdańsk (PL) (54) Urządzenie do suszenia butów, zwłaszcza gumowych i fartuchów roboczych	(41) 2002 08 12 (22) 2001 02 02	7(51) A47L 23/20 D06F 58/10
Y1 (11) 61654 (21) 112238 (76) Pietrzyk Roman, Sulęcín (PL) (54) Karmnik deratyzacyjny	(41) 2002 12 16 (22) 2001 06 05	7(51) A01M 23/16 A01M 25/00	Y1 (11) 61649 (21) 112325 (72) Romanowski Roman (73) ROMA Sp. z o.o., Grabowiec k/Torunia (PL) (54) Nosze ortopedyczne	(41) 2003 01 13 (22) 2001 06 30	7(51) A61G 1/00
Y1 (11) 61658 (21) 111895 (72) Gazy Alfred, Podsiadło Jacek, Chudzik Adam, Juras Witold (73) Przedsiębiorstwo Produkcyjno-Handlowo-Uslugowe DUDA-BIS Sp. z o.o., Sosnowiec (PL) (54) Forma do wyrobów mięsnych	(41) 2002 08 26 (22) 2001 02 14	7(51) A22C 7/00	Y1 (11) 61691 (21) 112337 (76) Drohomirecki Mirosław, Ciechanowice (PL) (54) Pompka do wprowadzania czopków	(41) 2003 01 13 (22) 2001 07 02	7(51) A61M 29/00
Y1 (11) 61659 (21) 111896 (72) Gazy Alfred, Podsiadło Jacek, Chudzik Adam, Juras Witold (73) Przedsiębiorstwo Produkcyjno-Handlowo-Uslugowe DUDA-BIS Sp. z o.o., Sosnowiec (PL) (54) Forma do wyrobów mięsnych	(41) 2002 08 26 (22) 2001 02 14	7(51) A22C 7/00	Y1 (11) 61651 (21) 112653 (76) Witaszak Krystian, Poznań (PL); Witaszak Dariusz, Poznań (PL) (54) Aktywator magnetyczny	(41) 2003 05 05 (22) 2001 10 26	7(51) B01D 35/06 C02F 1/48 B03C 1/14
Y1 (11) 61661 (21) 110828 (72) Redlich Grażyna, Witczak Elżbieta, Śmiałkowska-Opałka Małgorzata, Czekalska Ewa, Grabowska Grażyna, Tarkowska Sylwia, Fortuniak Krystyna (73) MORATEX Instytut Technicznych Wyrobów Włókienniczych, Łódź (PL) (54) Rękawice ochronne, przeciwuderzeniowe	(41) 2001 10 08 (22) 2000 03 31	7(51) A41D 19/015 A63B 71/14	Y1 (11) 61682 (21) 111356 (72) Gajewski Tadeusz, Mroczyk Dariusz (73) ROCKFIN Spółka z o.o., Nowy Tuchom (PL) (54) Agregat filtracyjny	(41) 2001 02 26 (22) 2000 08 29	7(51) B01D 35/26
Y1 (11) 61647 (21) 112186 (76) Woźniak Jadwiga, Łódź (PL) (54) Stojak pod baldachim	(41) 2002 11 18 (22) 2001 05 14	7(51) A45B 11/00	Y1 (11) 61685 (21) 111864 (76) Stawiany Ireneusz, Gdańsk (PL) (54) Zbiornik do przygotowania zalew	(41) 2002 08 12 (22) 2001 02 02	7(51) B01F 1/00 B01F 5/10
Y1 (11) 61648 (21) 112185 (76) Woźniak Jadwiga, Łódź (PL) (54) Wspornik pod baldachim	(41) 2002 11 18 (22) 2001 05 14	7(51) A45B 11/00	Y1 (11) 61657 (21) 111887 (72) Horodeński Witold, Gołębiewski Zbigniew (73) PROMOTECH Spółka z o.o., Białystok (PL) (54) Stojak do wiertarki elektrycznej	(41) 2002 08 26 (22) 2001 02 12	7(51) B23B 45/14 B23Q 1/01
Y1 (11) 61646 (21) 111597 (72) Stoczkiewicz Maciej (73) Kolporter S.A., Kielce (PL) (54) Regał ekspozycyjny, zwłaszcza do ekspozycji prasy	(41) 2002 05 20 (22) 2000 11 09	7(51) A47F 7/00 A47F 7/14	Y1 (11) 61655 (21) 112051 (72) Rudnik Konrad, Nowak Marek (73) Instytut Budownictwa, Mechanizacji i Elektryfikacji Rolnictwa, Warszawa (PL) (54) Urządzenie do formowania elementów betonowych	(41) 2002 10 07 (22) 2001 03 26	7(51) B28B 1/08
Y1 (11) 61668 (21) 112100 (72) Gazy Alfred, Ziaja Marek (73) Przedsiębiorstwo Produkcyjno-Handlowo-Uslugowe DUDA-BIS Sp. z o.o., Sosnowiec (PL) (54) Urządzenie do mycia i dezynfekcji	(41) 2002 10 21 (22) 2001 04 10	7(51) A47L 23/02	Y1 (11) 61652 (21) 111858 (72) Nerger Dieter, Nowak Janusz (73) Fabryka Wsporników EUR NEPA Sp. z o.o., Węgielki k/Wrześni (PL) (54) Matryca, zwłaszcza do wytwarzania kształtek z materiału lignocelulozowego	(41) 2002 08 12 (22) 2001 02 01	7(51) B30B 15/02

Y1 (11) 61688	(41) 2002 07 29	7(51) B41J 2/03 B41J 27/18	(76) Bartoszkiewicz Andrzej, Nowa Sól (PL)
(21) 111840	(22) 2001 01 24		(54) Kontener do gromadzenia i segregacji odpadów użytkowych
(72) Teodorczyk Jacek, Wrąbel Dariusz			
(73) Teodorczyk Jacek, Łódź (PL); Wrąbel Dariusz, Łódź (PL); Teodorczyk Barbara, Łódź (PL)			
(54) Urządzenie do ciągłego zasilania drukarek wielkoformatowych w atrament			
Y1 (11) 61689	(41) 2001 04 09	7(51) B42F 13/00	Y1 (11) 61642
(21) 111693	(22) 2000 03 23		(41) 2002 12 02
(30) 99 225	1999 04 06	AT	(7(51) B65G 23/40
(86) 2000 03 23 PCT/AT00/00069			(21) 112210
(87) 2000 10 12 WO00/59735, PCT Gazette nr 41/00			(22) 2001 05 25
(72) Stern Stefan			(76) Karpowicz Ryszard, Reda (PL)
(73) DONAU DESIGN GmbH, Wiener Neustadt (AT)			(54) Urządzenie do płynnej regulacji skoku taśmociągu w nastrzykiwarkach do mięsa i ryb
(54) Oprawa			Y1 (11) 61662
Y1 (11) 61680	(41) 2002 12 16	7(51) B60N 2/015	(41) 2002 01 14
(21) 112256	(22) 2001 06 07		7(51) E04B 1/80 E04C 2/24
(76) Szymański Maciej, Poznań (PL)			(21) 111182
(54) Zestaw do mocowania siedzeń pojazdów transportu osobowego			(22) 2000 07 07
Y1 (11) 61686	(41) 2002 11 04	7(51) B62D 25/20 B60R 13/04	(72) Więckowski Andrzej
(21) 112135	(22) 2001 04 24		(73) Politechnika Krakowska im. Tadeusza Kościuszki, Kraków (PL)
(72) Kujawa Andrzej			(54) Termoizolacyjny element budowlany
(73) AVISA A.Kujawa, L.Kujawa spółka jawna, Fasty (PL)			Y1 (11) 61663
(54) Nakładka progowa do samochodu			(41) 2002 01 14
Y1 (11) 61690	(41) 2002 09 09	7(51) B62H 3/12 A47F 7/00 A47G 25/02	7(51) E04B 1/80 E04C 2/24
(21) 111965	(22) 2001 03 06		(21) 111183
(76) Pasterak Mirosław, Warszawa (PL)			(22) 2000 07 07
(54) Wieszak na rowery			(72) Więckowski Andrzej
Y1 (11) 61683	(41) 2002 07 15	7(51) B63B 1/00	(73) Politechnika Krakowska im. Tadeusza Kościuszki, Kraków (PL)
(21) 111800	(22) 2001 01 05		(54) Termoizolacyjny element budowlany
(72) Ćwiżewicz Tomasz, Siwik Tomasz			Y1 (11) 61664
(73) T.I.G.A. YACHT & MARINA Spółka z o.o., Warszawa (PL)			(41) 2002 03 11
(54) Kadłub łodzi żaglowej			7(51) E04B 9/18
Y1 (11) 61665	(41) 2002 06 03	7(51) B65D 41/12 B65D 39/04 B65D 41/10 B65D 41/32	(21) 111373
(21) 111668	(22) 2000 12 01		(22) 2000 09 05
(76) Machnicki Jerzy, Tychy (PL)			(72) Postek Roman
(54) Zamknięcie butelki, zwłaszcza do napojów alkoholowych			(73) EUROPROFIL Sp. z o.o., Wrocław (PL)
Y1 (11) 61692	(41) 2002 07 01	7(51) B65D 5/18 B65D 1/36 B65D 77/00	(54) Kształtownik profilowy z wieszakiem do wykonywania sufitów i ścian działowych z płyt gipsowo-kartonowych
(21) 111744	(22) 2000 12 20		Y1 (11) 61666
(76) Prokopek Jan, Toruń (PL)			(41) 2002 10 07
(54) Usztywnione opakowanie zbiorcze do okrągłych opakowań jednostkowych			7(51) E04D 13/14 E04D 1/36
Y1 (11) 61656	(41) 2001 07 02	7(51) B65D 85/10	(21) 112053
(21) 111743	(22) 2000 12 21		(22) 2001 03 26
(30) 99 1013920	1999 12 22	NL	(76) Brożyna Stanisław, Kryg (PL)
(72) Verhoeven Joep Herman			(54) Taśma uszczelniająca
(73) British American Tobacco (Investments) Limited, Londyn (GB)			Y1 (11) 61687
(54) Opakowanie papierosów			(41) 2002 05 20
Y1 (11) 61643	(41) 2003 06 30	7(51) B65F 1/00 E04H 1/12 E04F 17/10	7(51) E04G 1/15
(21) 112837	(22) 2001 12 18		(21) 111621
			(22) 2000 11 16
			(76) Szpilman Bogdan, Rumia (PL)
			(54) Podest rusztowania
			Y1 (11) 61675
			(41) 2002 12 30
			7(51) E04G 21/14 B28B 11/14
			(21) 112300
			(22) 2001 06 22
			(72) Małecki Marek, Kapitałna Roman
			(73) SOLBET Sp. z o.o., Solec Kujawski (PL)
			(54) Urządzenie do wykonywania uchwytów montażowych
			Y1 (11) 61681
			(41) 2001 12 17
			7(51) E05B 51/02 B61L 5/10
			(21) 112278
			(22) 2001 06 12
			(30) 00 10881
			2000 06 14
			CZ
			(72) Puda Bohuslav, Navratil Dusan
			(73) DT vyhybkarna a mostarna, spol. s r.o., Prostejov (CZ)
			(54) Przesuwany zamek mechaniczny z blokadą
			Y1 (11) 61669
			(41) 2002 10 21
			7(51) E05B 63/00
			(21) 112107
			(22) 2001 04 12
			(76) Kowal Wojciech, Świątniki Górne (PL)
			(54) Zamek do drzwi garażowych zdalnie sterowanych
			Y1 (11) 61644
			(41) 2002 12 30
			7(51) E06B 3/00
			(21) 112302
			(22) 2001 06 23
			(72) Chwastek Janusz
			(73) METALPLAST-BIELSKO S.A., Bielsko-Biała (PL)
			(54) Zestaw aluminiowych kształtowników okna otwieranego
			Y1 (11) 61645
			(41) 2002 01 02
			7(51) E06B 3/96
			(21) 111151
			(22) 2000 06 28
			(72) Chwastek Janusz

(73) METALPLAST BIELSKO S.A., Bielsko-Biała (PL)
 (54) Połączenie międzyokienne aluminiowej stolarki budowlanej o regulowanym kącie rozwarcia

Y1 (11) **61641** (41) 2002 11 18 7(51) F16J 15/54
 (21) 112174 (22) 2001 05 11

(72) Foryś Krzysztof, Lasek Jarosław, Duźniak Mirosław
 (73) ANGA Uszczelnienia Mechaniczne Sp. z o.o., Kozy (PL)
 (54) Uszczelnienie mechaniczne, czołowe wału

Y1 (11) **61671** (41) 2002 11 18 7(51) F16K 17/04
 F16K 31/365

(21) 112183 (22) 2001 05 14
 (72) Gacek Władysław, Nowak Robert
 (73) VALVEX S.A., Jordanów (PL)
 (54) Membranowy zawór bezpieczeństwa

Y1 (11) **61672** (41) 2002 11 18 7(51) F16K 31/24
 F16K 24/04

(21) 112182 (22) 2001 05 14
 (72) Gacek Władysław, Lasek Sławomir
 (73) VALVEX S.A., Jordanów (PL)
 (54) Automatyczny zawór odpowietrzający

Y1 (11) **61677** (41) 2001 12 17 7(51) F16L 3/04
 (21) 112312 (22) 2001 06 26

(76) Kaczan Jerzy, Białystok (PL)
 (54) Uchwyt dociskowy do rur

Y1 (11) **61676** (41) 2002 12 30 7(51) F16L 3/08
 (21) 112322 (22) 2001 06 29

(76) Ślusarczyk Adam, Jawornik (PL)
 (54) Obejma rury

Y1 (11) **61674** (41) 2002 12 16 7(51) F16L 3/10
 (21) 112240 (22) 2001 06 04

(76) Kram Jarosław, Bochnia (PL); Dyba Maciej, Bochnia (PL)
 (54) Uchwyt mocujący do rur

Y1 (11) **61678** (41) 2001 12 17 7(51) F16L 3/237
 H02G 3/26

(21) 112313 (22) 2001 06 26
 (76) Kaczan Jerzy, Białystok (PL)
 (54) Uchwyt dociskowy do rur

Y1 (11) **61660** (41) 2002 09 09 7(51) F21V 17/16
 (21) 111938 (22) 2001 02 26

(76) Turecki Adam, Białystok (PL)
 (54) Lampa

Y1 (11) **61653** (41) 2002 11 18 7(51) F24F 1/02
 B63J 2/00

(21) 111658 (22) 2001 05 10
 (76) Bigdon Björn M., Selfkant (DE); Bigdon Rudolf V., Selfkant (DE)
 (54) Instalacja klimatyzacyjna dla łodzi żaglowych i motorowych

Y1 (11) **61667** (41) 2002 10 21 7(51) F24J 2/54
 F16L 27/08
 F03G 6/00

(21) 112096 (22) 2001 04 10
 (72) Ścisłowicz Franciszek
 (73) Wąchała Krzysztof, Zakopane (PL); Ścisłowicz Franciszek, Nowy Targ (PL)
 (54) Przyłącze obrotowe, zwłaszcza do kolektora słonecznego

Y1 (11) **61679** (41) 2002 12 16 7(51) F26B 17/12
 (21) 113577 (22) 2001 06 15

(76) Szostkowski Jacek, Wrocław (PL); Cieślak Marek, Wrocław (PL); Resler Tomasz, Wrocław (PL)

(54) Suszarnia materiałów sypkich, zwłaszcza zbóż

Y1 (11) **61650** (41) 2003 03 10 7(51) G09F 15/00
 E01F 9/011
 G09F 7/18
 G09D 1/00

(21) 112527 (22) 2001 09 07
 (76) Bacciarelli Janusz, Warszawa (PL)

(54) Profilowy, dwustronny ekspozytor informacyjny przystanku komunikacyjnego

Y1 (11) **61673** (41) 2002 12 16 7(51) G09F 15/00
 E01F 9/011
 G09F 7/18
 G09D 1/00

(21) 112235 (22) 2001 06 04
 (76) Bacciarelli Janusz, Warszawa (PL)

(54) Eliptyczny, ekspozytor informacyjny przystanku komunikacyjnego

INDEKS UDZIELONYCH PRAW OCHRONNYCH, WEDŁUG SYMBOLI MKP

Symbol MKP		Nr prawa ochronn.	Symbol MKP		Nr prawa ochronn.
1	2	2	1	2	2
A01K	63/04	61670	B60N	2/015	61680
A01M	23/16	61654	B60R	13/04	61686*
A01M	25/00	61654*	B61L	5/10	61681*
A22C	7/00	61658	B62D	25/20	61686
A22C	7/00	61659	B62H	3/12	61690
A41D	19/015	61661	B63B	1/00	61683
A45B	11/00	61647	B63J	2/00	61653*
A45B	11/00	61648	B65D	1/36	61692*
A47F	7/00	61646	B65D	39/04	61665*
A47F	7/00	61690*	B65D	41/10	61665*
A47F	7/14	61646*	B65D	41/12	61665
A47G	25/02	61690*	B65D	41/32	61665*
A47L	23/02	61668	B65D	5/18	61692
A47L	23/20	61684	B65D	77/00	61692*
A61G	1/00	61649	B65D	85/10	61656
A61M	29/00	61691	B65F	1/00	61643
A63B	71/14	61661*	B65G	23/40	61642
B01D	35/06	61651	C02F	1/48	61651*
B01D	35/26	61682	D06F	58/10	61684*
B01F	1/00	61685	E01F	9/011	61650*
B01F	5/10	61685*	E01F	9/011	61673*
B03C	1/14	61651*	E04B	1/80	61662
B23B	45/14	61657	E04B	1/80	61663
B23Q	1/01	61657*	E04B	9/18	61664
B28B	1/08	61655	E04C	2/24	61662*
B28B	11/14	61675*	E04C	2/24	61663*
B30B	15/02	61652	E04D	1/36	61666*
B41J	2/03	61688	E04D	13/14	61666
B41J	27/18	61688*	E04F	17/10	61643*
B42F	13/00	61689	E04G	1/15	61687

* Prawo ochronne oznaczone więcej niż jednym symbolem klasyfikacyjnym. Ogłoszenie dotyczące tego prawa ochronnego znajduje się pod symbolem klasyfikacyjnym odpowiadającym numerowi bez gwiazdki.

1		2		1		2	
E04G	21/14	61675		F16L	3/08	61676	
E04H	1/12	61643*		F16L	3/10	61674	
E05B	51/02	61681		F16L	3/237	61678	
E05B	63/00	61669		F21V	17/16	61660	
E06B	3/00	61644		F24F	1/02	61653	
E06B	3/96	61645		F24J	2/54	61667	
F03G	6/00	61667*		F26B	17/12	61679	
F16J	15/54	61641		G09D	1/00	61650*	
F16K	17/04	61671		G09D	1/00	61673*	
F16K	24/04	61672*		G09F	15/00	61650	
F16K	31/24	61672		G09F	15/00	61673	
F16K	31/365	61671*		G09F	7/18	61650*	
F16L	27/08	61667*		G09F	7/18	61673*	
F16L	3/04	61677		H02G	3/26	61678*	

**INDEKS NUMEROWY
UDZIELONYCH PRAW OCHRONNYCH**

Nr prawa ochronn.	Symbol MKP	Nr prawa ochronn.	Symbol MKP
1	2	1	2
61641	F16J 15/54	61667	F24J 2/54
61642	B65G 23/40	61668	A47L 23/02
61643	B65F 1/00	61669	E05B 63/00
61644	E06B 3/00	61670	A01K 63/04
61645	E06B 3/96	61671	F16K 17/04
61646	A47F 7/00	61672	F16K 31/24
61647	A45B 11/00	61673	G09F 15/00
61648	A45B 11/00	61674	F16L 3/10
61649	A61G 1/00	61675	E04G 21/14
61650	G09F 15/00	61676	F16L 3/08
61651	B01D 35/06	61677	F16L 3/04
61652	B30B 15/02	61678	F16L 3/237
61653	F24F 1/02	61679	F26B 17/12
61654	A01M 23/16	61680	B60N 2/015
61655	B28B 1/08	61681	E05B 51/02
61656	B65D 85/10	61682	B01D 35/26
61657	B23B 45/14	61683	B63B 1/00
61658	A22C 7/00	61684	A47L 23/20
61659	A22C 7/00	61685	B01F 1/00
61660	F21V 17/16	61686	B62D 25/20
61661	A41D 19/015	61687	E04G 1/15
61662	E04B 1/80	61688	B41J 2/03
61663	E04B 1/80	61689	B42F 13/00
61664	E04B 9/18	61690	B62H 3/12
61665	B65D 41/12	61691	A61M 29/00
61666	E04D 13/14	61692	B65D 5/18

282

**DECYZJE O ODMOWIE UDZIELENIA
PRAWA OCHRONNEGO
(wydane po ogłoszeniu o zgłoszeniu)**

Poniższe zestawienie zawiera kolejno: numer zgłoszenia wzoru użytkowego oraz numer i rok wydania Biuletynu Urzędu Patentowego, w którym zgłoszenie zostało ogłoszone (dla zgłoszeń wydzielonych

lub przekształconych ze zgłoszenia wynalazku umieszczono w nawiasie numer zgłoszenia macierzystego).

110749	20/00	111900	17/01
110827	21/01	111968	18/01
110902	22/01	112122	22/02
111302	04/02		

283

**DECYZJE O UMORZENIU POSTĘPOWANIA
(wydane po ogłoszeniu o zgłoszeniu)**

Poniższe zestawienie zawiera kolejno: numer zgłoszenia wzoru użytkowego oraz numer i rok wydania Biuletynu Urzędu Patentowego, w którym zgłoszenie zostało ogłoszone (dla zgłoszeń wydzielonych lub przekształconych ze zgłoszenia wynalazku umieszczono w nawiasie numer zgłoszenia macierzystego).

111100	26/01	112033	20/02
111419	07/02	112098	22/02
111667	12/02	114407	09/05
111948	19/02		

284

**DECYZJE STWIERDZAJĄCE WYGAŚNIĘCIE
DECYZJI O UDZIELENIU PRAWA OCHRONNEGO**

Poniższe zestawienie zawiera kolejno: numer zgłoszenia wzoru użytkowego oraz numer i rok wydania Biuletynu Urzędu Patentowego, w którym zgłoszenie zostało ogłoszone (dla zgłoszeń wydzielonych lub przekształconych ze zgłoszenia wynalazku umieszczono w nawiasie numer zgłoszenia macierzystego).

109444	19/99	111349	05/02
109445	19/99	111370	06/02
110161	09/01	111376	06/02
110483	15/01	111398	07/02
110487	15/01	111418	07/02
110568	16/00	111439	06/01
110575	17/01	111443	08/02
110576	17/01	111448	08/02
110577	17/01	111461	08/02
110578	17/01	111464	08/02
110659	19/01	111524	09/02
110666	06/01	111528	23/01
110678	19/01	111600	11/02
110703	19/01	111620	11/01
110744	20/00	111701	13/02
110757	20/01	111758	14/02
110837	21/01	111759	14/02
110858	21/01	111834	16/02
110925	23/01	111879	16/01
110996	25/01	111934	18/02
111005	04/01	112024	20/02
111061	25/01	112042	20/02
111065	26/01	112058	21/02
111115	01/02	112085	20/01
111119	26/00	112146	23/01
111169	02/02	112170	24/02
111177	01/01	112171	24/02
111214	16/01	112172	24/02
111227	23/01	112268	26/02
111251	03/02	112649	09/03
111301	05/02	114686(325480)	19/98
111327	04/01	114931(328743)	06/99
111338	04/01	114975(328743)	06/99
111362	06/02		

285

**WPISY I ZMIANY W REJESTRZE
PRAW OCHRONNYCH**

(nie uwzględnione w innych samodzielnych ogłoszeniach)

Poniższe zestawienie zawiera kolejno: kod rodzaju prawa, numer prawa ochronnego, datę wpisu, oznaczenie rubryki, w której dokonano wpisu lub zmiany oraz treść wpisu. Poszczególne rubryki rejestru praw ochronnych zawierają następujące dane:

rubryka A - nazwisko i imię lub nazwę oraz adres uprawnionego z prawa ochronnego, z podaniem nazwy kraju,

rubryka B - tytuł wzoru użytkowego,

rubryka C - nazwisko i imię twórcy wzoru użytkowego oraz jego miejsce zamieszkania (miejscowość, kraj),

rubryka D - prawa ograniczające prawo ochronne (licencje, prawo korzystania z wzoru użytkowego, oświadczenie o licencji otwartej),

rubryka E - wpisy uzupełniające stan prawny wzoru użytkowego,

rubryka F - wnioski i sprzeciwy oraz decyzje wydane w wyniku ich rozpoznania, (adnotacje),

rubryka G - data unieważnienia lub data i przyczyna wygaśnięcia prawa ochronnego.

Uwaga: Publikacji podlegają: zmiana uprawnionego, twórcy, zmiana nazwy uprawnionego, prawa ograniczające prawo ochronne, sprostowania istotnych pomyłek.

(Y1) 58485 2005 07 26 A. Wprowadzono zmianę uprawnionego przez wykreślenie wpisu: „Wadas Karol, Szydłak, Polska; Jasiorowski Piotr, Ostróda, Polska” i dokonanie wpisu: „Wadas Karol, Szydłak, Polska; ALTER Sp. z o.o., Dobrze Miasto, Polska”

(Y1) 58485 2005 07 26 A. Wprowadzono zmianę uprawnionego przez wykreślenie wpisu: „Wadas Karol, Szydłak, Polska; ALTER Sp. z o.o., Dobrze Miasto, Polska” i dokonanie wpisu: „Dzisko Janusz Hubert, Olsztyn, Polska; ALTER Sp. z o.o., Dobrze Miasto, Polska”

(Y1) 58485 2005 07 26 A. Wprowadzono zmianę uprawnionego przez wykreślenie wpisu: „Dzisko Janusz Hubert, Olsztyn, Polska; ALTER Sp. z o.o., Dobrze Miasto, Polska” i dokonanie wpisu: „ALTER Sp. z o.o., Dobrze Miasto, Polska”

(Y1) 60337, 60338 2005 07 25 A. Wprowadzono zmianę uprawnionego przez wykreślenie wpisu: „Przedsiębiorstwo Produkcyjno-Usługowe EKOREM Sp. z o.o., ul. Podmiejska, 44-207 Rybnik, Polska” i dokonanie wpisu: „Przedsiębiorstwo Produkcyjno-Usługowe „ENERGO-INWEST” Spółka z o.o., ul. Podmiejska 7, 44-207 Rybnik, Polska”

(Y1) 60557 2005 07 25 A. Wprowadzono zmianę uprawnionego przez wykreślenie wpisu: „Fabryka Sprzętu Elektrotechnicznego KONTAKT S.A., ul. Bestwińska 21, 43-500 Czechowice-Dziedzice, Polska” i dokonanie wpisu: „KONTAKT - SIMON Spółka Akcyjna, ul. Bestwińska 21, 43-500 Czechowice-Dziedzice, Polska”

286

**DECYZJE O UNIEWAŻNIENIU
PRAWA OCHRONNEGO**

Poniższe zestawienie zawiera kolejno: kod rodzaju prawa, numer unieważnionego prawa ochronnego, datę unieważnienia oraz treść decyzji.

(Y1) 58267 2001 05 24 Unieważniono w całości

(Y1) 59282 2005 05 20 Unieważniono w całości

287

DECYZJE O WYGAŚNIĘCIU PRAWA OCHRONNEGO

Poniższe zestawienie zawiera kolejno: kod rodzaju prawa, numery praw ochronnych, które wygasły na podstawie art. 90 ust. 1 pkt 2 - 4 w związku z art. 100 ust. 1 ustawy z dnia 30.06.2000 r. - Prawo własności przemysłowej oraz datę wygaśnięcia prawa ochronnego.

(Y1) 56899 2003 04 04

(Y1) 56912 2003 04 04

(Y1) 57303 2003 03 22

(Y1) 58165 2004 09 16

(Y1) 58181 2004 09 09

(Y1) 58182 2004 09 09

(Y1) 58204 2004 09 20

(Y1) 58222 2004 09 13

(Y1) 58288 2004 09 04

(Y1) 58299 2004 09 16

(Y1) 58355 2004 09 04

(Y1) 58407 2004 09 17

(Y1) 58470 2004 09 11

(Y1) 58481 2004 09 13

(Y1) 58532 2004 09 26

(Y1) 58533 2004 09 26

(Y1) 58535 2004 09 26

(Y1) 58539 2004 09 26

(Y1) 58700 2004 09 13

(Y1) 58735 2004 09 26

(Y1) 58739 2004 09 26

(Y1) 58744 2004 09 26

(Y1) 58752 2004 09 26

(Y1) 58759 2004 09 28

(Y1) 58760 2004 09 28

(Y1) 58801 2004 09 12

(Y1) 58814 2004 09 17

(Y1) 59163 2004 09 17

(Y1) 59164 2004 09 25

(Y1) 59178 2004 09 25

(Y1) 59330 2004 09 27

(Y1) 59477 2002 11 24

(Y1) 59661 2003 08 07

(Y1) 59668 2003 09 11

(Y1) 59674 2003 07 10

(Y1) 59982 2004 09 28

(Y1) 60003 2003 07 10

(Y1) 60048 2004 09 27

(Y1) 60124 2004 09 13

(Y1) 60240 2004 09 20

(Y1) 60378 2004 09 08

(Y1) 60384 2004 09 07

(Y1) 60386 2004 09 17

(Y1) 60402 2004 09 17

(Y1) 60406 2004 09 17

(Y1) 60438 2004 09 29

(Y1) 60448 2004 09 28

(Y1) 60500 2004 09 24

(Y1) 60575 2004 09 30

(Y1) 60616 2004 09 22

(Y1) 60641 2004 09 07

(Y1) 60662 2004 09 15

(Y1) 60663 2004 09 15

(Y1) 60742 2004 09 16

(Y1) 60887 2004 09 14

(Y1) 60889 2004 09 14

C. WZORY PRZEMYSŁOWE

Cyfrowe kody identyfikacyjne (wg normy WIPO ST. 80), które poprzedzają informacje o dokonanej rejestracji oznaczają:

- (11) - numer rejestracji
- (21) - numer zgłoszenia
- (22) - data zgłoszenia
- (30) - pierwszeństwo
- (51) - symbol klasy wzoru przemysłowego
- (54) - określenie przedmiotu wzoru
- (55) - rysunek wzoru lub fotografię wzoru
- (72) - imię i nazwisko twórcy wzoru
- (73) - nazwisko i imię bądź nazwę uprawnionego

288

REJESTRACJA

(od nr 8585 do nr 8786)

(51) 08-09 (11) **8585** (22) 2003 09 05 (21) 4055
 (73) Sulewska Maria, Białystok, (PL)
 (72) Sulewska Maria
 (54) Listwa
 (55)

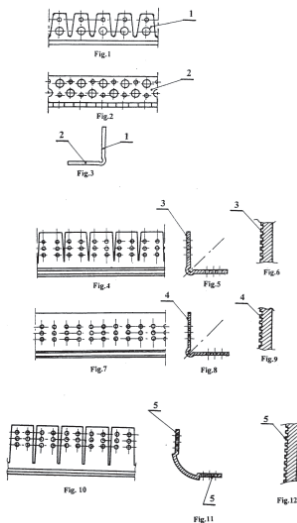

(51) 26-02 (11) **8586** (22) 2004 12 23 (21) 7091
 (73) HUTA SZKŁA „SŁAWA” Spółdzielnia Pracy, Kielce, (PL)
 (72) Gad Ireneusz, Czapla Jerzy
 (54) Słój do parafiny
 (55)



(51) 07-01 (11) **8587** (22) 2003 08 14 (21) 3910
 (73) ERGO INTERNATIONAL Sp. z o.o., Nowe Falenty, (PL)

(72) Maciejewska Joanna Monika
 (54) Naczynie stołowe
 (55)



(51) 06-01 (11) **8588** (22) 2003 11 04 (21) 4430
 (30) 2003 06 05 (Polska)
 (73) PROFIM Sp. z o.o., Turek, (PL)
 (72) Augustyniak Tomasz
 (54) Krzesło
 (55)

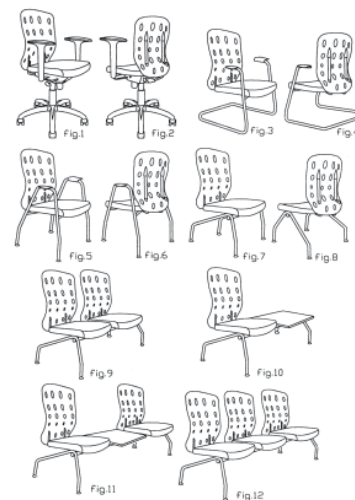

(51) 31-00 (11) **8589** (22) 2004 12 30 (21) 7144
 (30) 2004 07 27 (FR)
 (73) SEB S.A., Ecully, (FR)

(72) Lebot Laurent, Massip Victor
 (54) Czajnik elektryczny
 (55)



(51) 06-01 (11) **8590** (22) 2003 11 04 (21) 4431
 (30) 2003 05 06 (Polska)
 (73) PROFIM Sp. z o.o., Turek, (PL)
 (72) Augustyniak Tomasz
 (54) Krzesło
 (55)

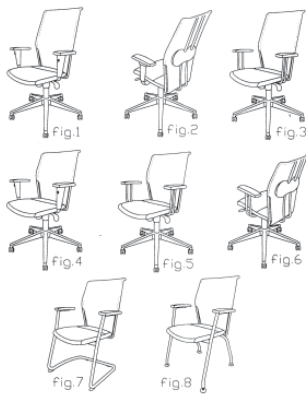

(51) 02-04 (11) **8591** (22) 2003 02 14 (21) 4685
 (73) Rozpondek Leszek, Rędziny, (PL)
 (72) Rozpondek Leszek
 (54) Obcas obuwia
 (55)

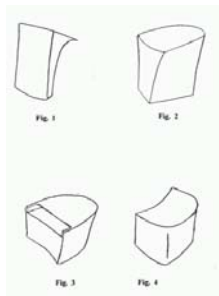

(51) 15-99 (11) **8592** (22) 2004 11 15 (21) 6888
 (73) Oskar International Polska Sp. z o.o., Gdańsk, (PL)
 (72) Menegon Stanisław
 (54) Zwijacz elastycznego przewodu odciągu spalin
 (55)

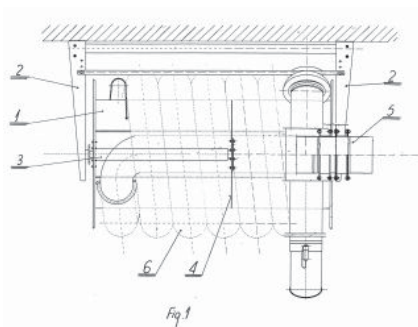

(51) 19-08 (11) **8593** (22) 2004 10 29 (21) 6801
 (73) Przedsiębiorstwo Produkcyjno-Handlowo-Usługowe „FRUKTUS” Spółka Jawna Stanisław Kowalczyk, Zbigniew Kowalczyk, Wąsosz Dolny, (PL)
 (72) Kowalczyk Stanisław, Kowalczyk Zbigniew
 (54) Etykieta
 (55)



(51) 19-08 (11) **8594** (22) 2004 10 29 (21) 6800
 (73) Przedsiębiorstwo Produkcyjno-Handlowo-Usługowe „FRUKTUS” Spółka Jawna Stanisław Kowalczyk, Zbigniew Kowalczyk, Wąsosz Dolny, (PL)
 (72) Kowalczyk Stanisław, Kowalczyk Zbigniew
 (54) Etykieta
 (55)



(51) 06-11 (11) **8595** (22) 2004 10 18 (21) 6715
 (73) Fabryka Dywanów AGNELLA S.A., Białystok, (PL)
 (72) Burgielska Bożenna
 (54) Dywan
 (55)



(51) 11-01 (11) **8596** (22) 2004 10 11 (21) 6658
 (73) Gold Studio Jarosław Kowalski, Warszawa, (PL)
 (72) Kowalski Jarosław
 (54) Metalowy smoczek ozdobny
 (55)



Fig. 1

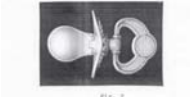

Fig. 2



Fig. 3

(51) 06-11 (11) **8597** (22) 2004 10 18 (21) 6714
 (73) Fabryka Dywanów AGNELLA S.A., Białystok, (PL)
 (72) Burgielska Bożenna
 (54) Dywan
 (55)



Fig.1



Fig.2

(51) 06-11 (11) **8598** (22) 2004 10 18 (21) 6713
 (73) Fabryka Dywanów AGNELLA S.A., Białystok, (PL)
 (72) Burgielska Bożenna
 (54) Dywan
 (55)



Fig.1



Fig.2

(51) 06-11 (11) **8599** (22) 2004 10 18 (21) 6712
 (73) Fabryka Dywanów AGNELLA S.A., Białystok, (PL)

(72) Przybyłko-Małakowska Halina
 (54) Dywan
 (55)



Fig.1



Fig.2

(51) 06-11 (11) **8600** (22) 2004 10 18 (21) 6711
 (73) Fabryka Dywanów AGNELLA S.A., Białystok, (PL)
 (72) Przybyłko-Małakowska Halina
 (54) Dywan
 (55)



Fig.1

(51) 06-11 (11) **8601** (22) 2004 10 18 (21) 6710
 (73) Fabryka Dywanów AGNELLA S.A., Białystok, (PL)
 (72) Przybyłko-Małakowska Halina
 (54) Dywan
 (55)



Fig.1



Fig.2

(51) 06-11 (11) **8602** (22) 2004 10 18 (21) 6709
 (73) Fabryka Dywanów AGNELLA S.A., Białystok, (PL)
 (72) Przybyłko-Małakowska Halina

(54) Dywan
(55)



Fig.1



Fig.2

(51) 06-11 (11) **8603** (22) 2004 10 18 (21) 6708
(73) Fabryka Dywanów AGNELLA S.A., Białystok, (PL)
(72) Przybyłko-Maślakowska Halina
(54) Dywan
(55)



Fig.1



Fig.2



Fig.3

(51) 02-02 (11) **8604** (22) 2004 11 17 (21) 6899
(73) Przedsiębiorstwo Wielobranżowe „KIWIS” Urszula Wieczorek, Andrzej Wieczorek, Pabianice, (PL)
(72) Wieczorek Urszula
(54) Tunika
(55)

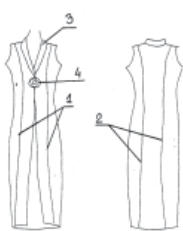

Fig. 1

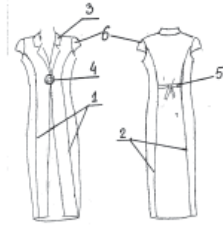

Fig. 2

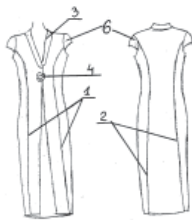

Fig. 3

(51) 01-01 (11) **8605** (22) 2004 12 06 (21) 6982
(73) Zakład Produkcji Cukierniczej „HILDEBRAND” sp.j. Aleksandra Hildebrand, Michał Hildebrand, Justyna Hildebrand, Magdalena Cieślewicz, Opalenica, (PL)
(72) Hildebrand Aleksandra, Hildebrand Michał, Hildebrand Justyna, Cieślewicz Magdalena
(54) Wyrób cukierniczy
(55)

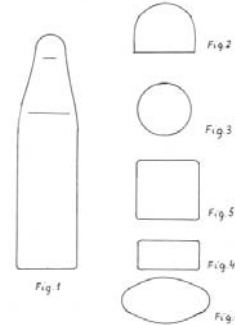

Fig. 1

Fig. 2

Fig. 3

Fig. 5

Fig. 4

Fig. 6

(51) 06-01 (11) **8606** (22) 2004 08 06 (21) 6375
(73) „ART MEBEL” spółka jawna w Białymstoku Adam Kokot, Jan Kuczyński, Sobolewo, (PL)
(72) Kokot Adam
(54) Zestaw sypialny
(55)



(51) 07-03 (11) **8607** (22) 2004 12 24 (21) 7101
(73) „GERLACH” S.A., Drzewica, (PL)
(72) Kowalski Krzysztof, Majewski Janusz
(54) Rękojeść sztuców
(55)

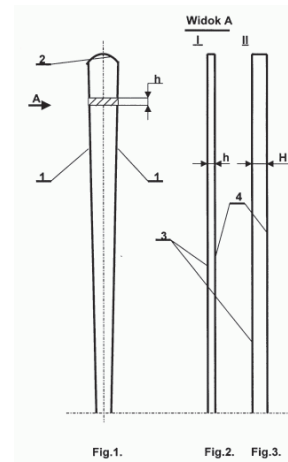

Fig.1.

Fig.2.

Fig.3.

(51) 08-03 (11) **8608** (22) 2004 10 29 (21) 6797
(73) GERLACH Spółka Akcyjna, Drzewica, (PL)
(72) Ramus Piotr

(54) Rękojeść noża

(55)

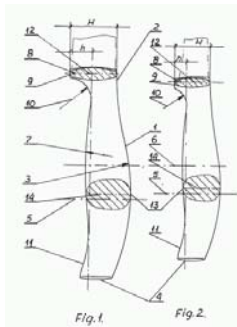
(51) 23-03 (11) **8609** (22) 2004 10 15 (21) 6695

(73) Łaszniowski Józef, Łódź, (PL)

(72) Łaszniowski Józef

(54) Grzejnik segmentowy retro

(55)

(51) 20-03 (11) **8610** (22) 2004 11 15 (21) 6893

(73) LEWER'S Krzysztof Lew, Słocina, (PL)

(72) Lew Krzysztof

(54) Tablica informacyjna

(55)

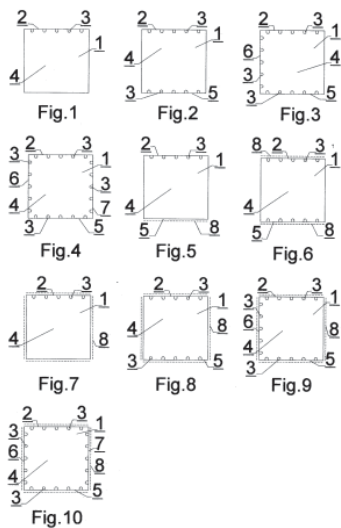
(51) 08-05 (11) **8611** (22) 2004 04 26 (21) 5644

(30) 2003 10 29 (US)

(73) SAINT-GOBAIN CALMAR INC., City of Industry, (US)

(72) Sweeton Steve L.

(54) Rozpylacz ręczny

(55)

(51) 19-08 (11) **8612** (22) 2005 01 24 (21) 7260

(73) Studio TOP DESIGN Andrzej Bansleben, Sopot, (PL)

(72) Bansleben Andrzej

(54) Plakietka

(55)

(51) 28-02 (11) **8613** (22) 2004 11 17 (21) 6907

(30) 2004 05 18 (US)

(73) Breidenbach Diane C., Saint James, (US); Mille Laurence W., Saint James, (US)

(72) Breidenbach Diane C., Mille Laurence W.

(54) Aplikator kosmetyczny

(55)

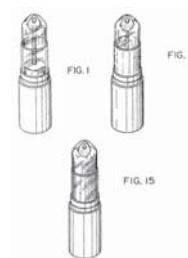
(51) 11-01 (11) **8614** (22) 2004 12 17 (21) 7061

(73) Jeliński Paweł, Stare Kozłowice 237, (PL); Dobrowolski Jacek, Żyrardów, (PL)

(72) Jeliński Paweł, Dobrowolski Jacek

(54) Brelok

(55)

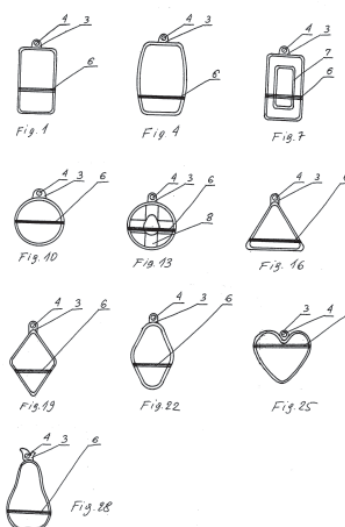
(51) 09-03 (11) **8615** (22) 2004 10 26 (21) 6772

(73) „A t i” Wojciech Kluska, Goszczyn, (PL)

(72) Kluska Wojciech

(54) Opakowanie
(55)



(51) 20-03 (11) **8616** (22) 2004 11 29 (21) 6942
(73) Media Solutions Sp. z o.o., Jerzykowo, (PL)
(72) Kamiński Robert Paweł, Fic Przemysław Tomasz
(54) Słup reklamowy
(55)

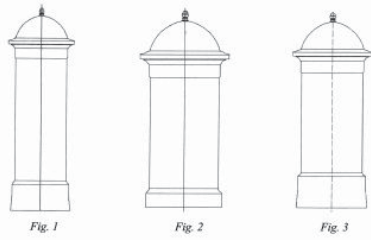

(51) 01-01 (11) **8617** (22) 2004 04 19 (21) 5569
(73) Ziębińska Maria i Ziębiński Stanisław „ICE-MASTRY”
Spółka Jawna, Czaniec, (PL)
(72) Ziębińska Maria, Ziębiński Stanisław
(54) Pojemnik z porcją lodów
(55)

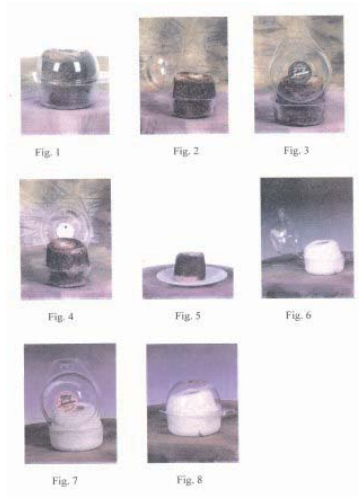

(51) 15-02 (11) **8618** (22) 2004 11 15 (21) 6880
(73) CTM Polonia Sp. z o.o., Głowno, (PL)
(72) Kośka Jacek
(54) Układ pompowo-wymiennikowy
(55)

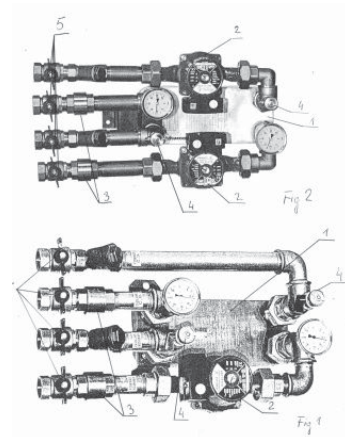

(51) 09-03 (11) **8619** (22) 2004 12 13 (21) 7029
(73) Saint-Gobain Abrasives Sp. z o.o., Koło, (PL)
(72) Szulakiewicz Przemysław
(54) Opakowanie
(55)



(51) 06-01 (11) **8620** (22) 2004 11 23 (21) 6922
(73) Żywiecka Fabryka Sprzętu Szpitalnego FAMED S.A.,
Żywiec, (PL)
(72) Dyrłaga Dominik, Cupek Jerzy, Wójcik Jerzy
(54) Łóżko porodowe
(55)

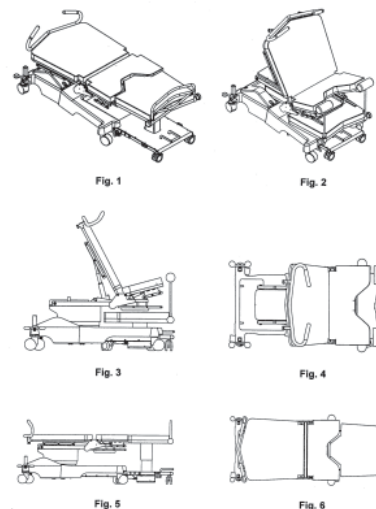

(51) 11-02 (11) **8621** (22) 2004 11 16 (21) 6896
(73) Fundacja „Europa jest wśród nas”, Warszawa, (PL)
(72) Piechowicz Janina

(54) Kula ozdobna
(55)

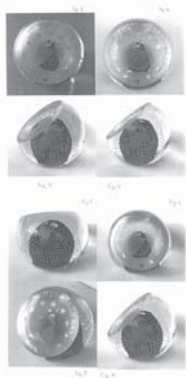

(51) 06-01 (11) **8622** (22) 2004 11 23 (21) 6924
(73) Żywiecka Fabryka Sprzętu Szpitalnego FAMED S.A.,
Żywiec, (PL)
(72) Kurz Mirosław, Wójcik Jerzy
(54) Fotel zabiegowy
(55)



Fig. 5

(51) 06-01 (11) **8623** (22) 2004 11 23 (21) 6923
(73) Żywiecka Fabryka Sprzętu Szpitalnego FAMED S.A.,
Żywiec, (PL)
(72) Maślanka Adam, Wójcik Jerzy
(54) Łóżko dla oddziału intensywnej opieki medycznej
(55)

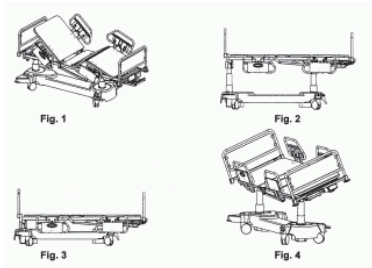

(51) 31-00 (11) **8624** (22) 2004 10 28 (21) 6783
(73) PRODUKCJA MASZYN PIEKARNICZYCH Maciej
Wieczorek, Gostyń, (PL)
(72) Wieczorek Maciej
(54) Zaokrąglarka
(55)

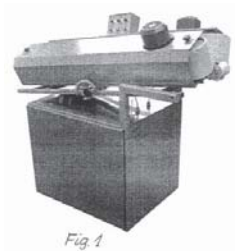
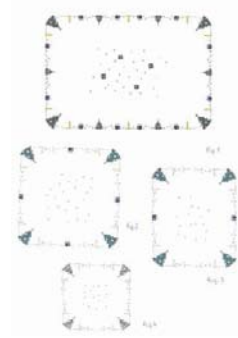

Fig. 1

(51) 06-13 (11) **8625** (22) 2004 10 28 (21) 6780
(73) „TIMEX-POL” PHU Spółka jawna, Łódź, (PL)
(72) Kacprzak Elżbieta, Kun Mariusz

(54) Motyw dekoracyjny bielizny stołowej z motywem świeczki
(55)



(51) 09-03 (11) **8626** (22) 2004 12 13 (21) 7028
(73) Saint-Gobain Abrasives Sp. z o.o., Koło, (PL)
(72) Szulakiewicz Przemysław
(54) Opakowanie
(55)



(51) 12-12 (11) **8627** (22) 2004 11 23 (21) 6925
(73) Żywiecka Fabryka Sprzętu Szpitalnego FAMED S.A.,
Żywiec, (PL)
(72) Wandzel Tomasz
(54) Wózek do przewożenia chorych
(55)

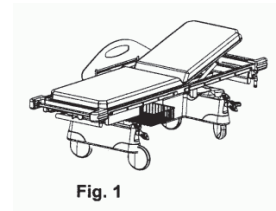

Fig. 1

(51) 06-13 (11) **8628** (22) 2004 10 28 (21) 6779
(73) „TIMEX-POL” PHU Spółka jawna, Łódź, (PL)
(72) Kacprzak Elżbieta, Kun Mariusz
(54) Motyw dekoracyjny bielizny stołowej z motywem kwiatka
(55)



(51) 06-06 (11) **8629** (22) 2004 10 13 (21) 6677
(73) Fabryka Okuć Meblowych STALMOT Sp. z o.o., Nidzica, (PL)
(72) Szczepkowski Piotr

(54) Noga do mebli
(55)

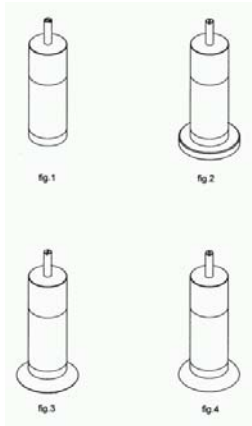

(51) 20-03 (11) **8630** (22) 2004 11 26 (21) 6937
(73) PROFPLAST Sp. z o.o., Stary Węgrzynów, (PL)
(72) Malcherek Andrzej
(54) Wywieszka cenowa
(55)

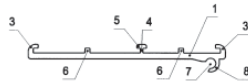

Fig. 1

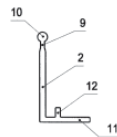

Fig. 2

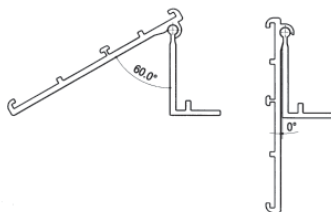

Fig. 3

Fig. 4

(51) 12-13 (11) **8631** (22) 2004 12 01 (21) 6961
(73) „AUTO-ADAPTA” Sp. z o.o., Kludzienko k/Grodziska Mazowieckiego, (PL)
(72) Łagutko Zbigniew
(54) Wnętrze ambulansu, zwłaszcza wojskowego
(55)



Fig. 1

(51) 06-01 (11) **8632** (22) 2004 11 26 (21) 6941
(73) DOL-AGRA Jarosław Mischyszyn Krzewy Ozdobne, Wrocław, (PL)
(72) Mischyszyn Jarosław

(54) Fotel
(55)



(51) 08-09 (11) **8633** (22) 2004 11 26 (21) 6940
(73) PROFPLAST Sp. z o.o., Stary Węgrzynów, (PL)
(72) Malcherek Andrzej
(54) Profil konstrukcyjny
(55)

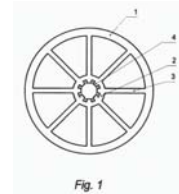
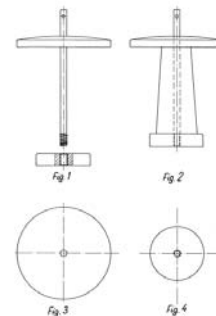
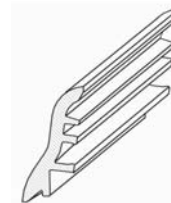

Fig. 1

(51) 30-03 (11) **8634** (22) 2004 11 25 (21) 6936
(73) Wojtyła Antoni, Bielsko-Biała, (PL)
(72) Wojtyła Antoni
(54) Karmnik dla ptaków
(55)



(51) 25-01 (11) **8635** (22) 2005 01 26 (21) 7278
(73) „CLASSEN - POL” S.A., Zwonowice, (PL)
(72) Szulik Grzegorz, Orszulik Janusz, Hannig Tobiasz
(54) Listwa przypodłogowa
(55)



(51) 09-01 (11) **8636** (22) 2005 02 02 (21) 7318
(73) „AQUARIUS” Sp. z o.o., Kazimierz Dolny, (PL)
(72) Otulak Włodzimierz, Sobczak Tadeusz
(54) Butelka
(55)



(51) 26-05 (11) **8637** (22) 2005 01 12 (21) 7200
 (73) Firma Produkcyjno-Handlowa „KUTEK” Maciej Kutek,
 Częstochowa, (PL)
 (72) Kutek Maciej
 (54) Klosz lampy
 (55)



(51) 10-05 (11) **8638** (22) 2005 02 01 (21) 7310
 (73) Danfoss A/S, Nordborg, (DK)
 (72) Nielsen Kuno
 (54) Termostaticzne urządzenie kontrolne zaworu grzejnika
 (55)



(51) 26-05 (11) **8639** (22) 2005 01 12 (21) 7199
 (73) Firma Produkcyjno-Handlowa „KUTEK” Maciej Kutek,
 Częstochowa, (PL)
 (72) Kutek Maciej
 (54) Klosz lampy
 (55)



(51) 26-05 (11) **8640** (22) 2005 01 12 (21) 7198
 (73) Firma Produkcyjno-Handlowa „KUTEK” Maciej Kutek,
 Częstochowa, (PL)
 (72) Kutek Maciej
 (54) Klosz lampy
 (55)



(51) 26-05 (11) **8641** (22) 2005 02 03 (21) 7348
 (73) Przedsiębiorstwo Produkcyjno-Usługowo-Handlowe
 „ALFA” Spółka Jawna Stanisław i Janusz Sosnowscy, Nowa Wieś
 k/Częstochowy, (PL)

(72) Sosnowski Stanisław
 (54) Zestaw lamp
 (55)

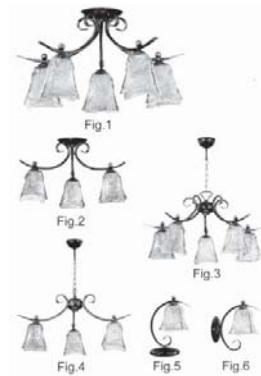

(51) 26-05 (11) **8642** (22) 2005 02 03 (21) 7347
 (73) Przedsiębiorstwo Produkcyjno-Usługowo-Handlowe
 „ALFA” Spółka Jawna Stanisław i Janusz Sosnowscy, Nowa Wieś
 k/Częstochowy, (PL)
 (72) Sosnowski Stanisław
 (54) Zestaw lamp
 (55)

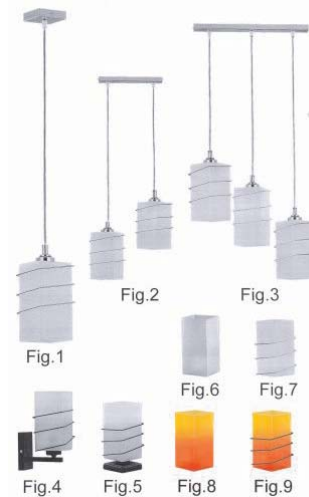

(51) 09-01 (11) **8643** (22) 2005 01 04 (21) 7158
 (73) „J & J DECOR” Sp. z o.o., Kobyłka, (PL)
 (72) Cieślak Tomasz
 (54) Butelka
 (55)



(51) 09-01 (11) **8644** (22) 2005 01 04 (21) 7157
 (73) „J & J DECOR” Sp. z o.o., Kobyłka, (PL)
 (72) Cieślak Tomasz
 (54) Butelka
 (55)



(51) 09-01 (11) **8645** (22) 2005 01 04 (21) 7156
 (73) „J & J DECOR” Sp. z o.o., Kobyłka, (PL)
 (72) Cieślak Tomasz
 (54) Butelka
 (55)



(51) 08-99 (11) **8646** (22) 2005 02 01 (21) 7306
 (73) Metagrol II Leokadia Olczyk, Jastrzębie Zdrój, (PL)
 (72) Olczyk Leokadia
 (54) Linka filarowa
 (55)

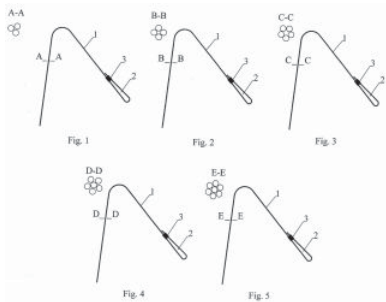

(51) 19-08 (11) **8647** (22) 2005 01 27 (21) 7281
 (73) Przedsiębiorstwo Produkcyjno Handlowe „TABIT”
 Sp. z o.o., Otwock, (PL)
 (72) Cholewiński Krzysztof
 (54) Etykieta do opakowania makaronu
 (55)



(51) 12-16 (11) **8648** (22) 2005 01 14 (21) 7216
 (30) 2004 07 15 (CZ)
 (73) SKODA AUTO a.s., Mladá Boleslav, (CZ)
 (72) Ingenlath Thomas
 (54) Błotnik przedni samochodu
 (55)



(51) 12-16 (11) **8649** (22) 2005 01 14 (21) 7215
 (30) 2004 07 15 (CZ)
 (73) SKODA AUTO a.s., Mladá Boleslav, (CZ)
 (72) Ingenlath Thomas
 (54) Szyba przednia samochodu
 (55)



(51) 26-06 (11) **8650** (22) 2005 01 14 (21) 7214
 (30) 2004 07 15 (CZ)
 (73) SKODA AUTO a.s., Mladá Boleslav, (CZ)
 (72) Ingenlath Thomas
 (54) Lampa przednia samochodu
 (55)



(51) 12-16 (11) **8651** (22) 2005 01 14 (21) 7213
 (30) 2004 07 15 (CZ)
 (73) SKODA AUTO a.s., Mladá Boleslav, (CZ)
 (72) Ingenlath Thomas
 (54) Zderzak przedni samochodu
 (55)



(51) 12-16 (11) **8652** (22) 2005 01 14 (21) 7212
 (30) 2004 07 15 (CZ)
 (73) SKODA AUTO a.s., Mladá Boleslav, (CZ)
 (72) Ingenlath Thomas
 (54) Maska przednia samochodu
 (55)



(51) 12-16 (11) **8653** (22) 2005 01 14 (21) 7211
 (30) 2004 07 15 (CZ)
 (73) SKODA AUTO a.s., Mladá Boleslav, (CZ)
 (72) Ingenlath Thomas
 (54) Obudowa wlotu powietrza do samochodu
 (55)



(51) 06-01 (11) **8654** (22) 2005 01 27 (21) 7283
 (73) Kaliszczak Grażyna, Koszalin, (PL)
 (72) Kaliszczak Grażyna
 (54) Fotel, zwłaszcza samochodowy
 (55)

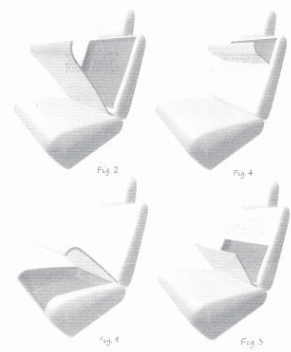

(51) 21-01 (11) **8655** (22) 2004 10 06 (21) 6649
 (73) „PRO-eximp” Spółka Jawna, Barbara Piwko, Krzysztof Piwko, Warszawa, (PL)
 (72) Olpiński Rafał
 (54) Zabawka w postaci zestawu klocków
 (55)

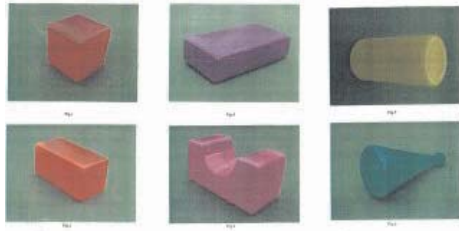

(51) 13-03 (11) **8656** (22) 2004 12 23 (21) 7089
 (73) Zakład Produkcyjny „BOHOMET” Spółka Jawna, Ciele, (PL)
 (72) Kaliński Andrzej
 (54) Obudowa ognioszczelna
 (55)

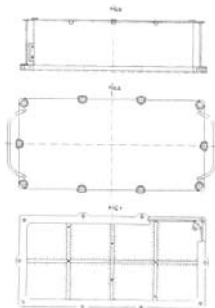

(51) 01-01 (11) **8657** (22) 2005 01 18 (21) 7231
 (73) Lider ARTUR Sp. z o.o., Wołomin, (PL)
 (72) Dołęgowski Józef Artur
 (54) Ciastko
 (55)



(51) 09-01 (11) **8658** (22) 2005 01 26 (21) 7279
 (73) HUTA SZKŁA „Czechy” S.A., Trąbki, (PL)
 (72) Rutkowski Grzegorz
 (54) Butelka
 (55)

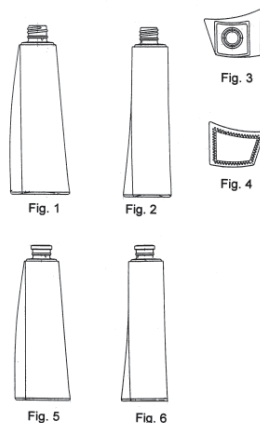

(51) 07-04 (11) **8659** (22) 2005 01 21 (21) 7253
 (73) „EWIMARK” Wojciechowski sp.j., Rakownia, (PL)
 (72) Wojciechowski Marek
 (54) Wyciskacz soku
 (55)

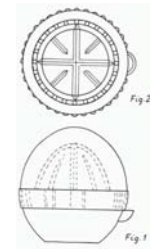

(51) 09-01 (11) **8660** (22) 2005 01 12 (21) 7197
 (73) HUTA SZKŁA „Czechy” S.A., Trąbki, (PL)
 (72) Rutkowski Grzegorz
 (54) Słoik
 (55)

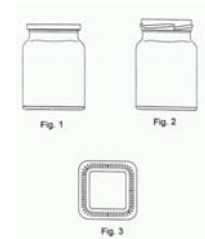

(51) 26-05 (11) **8661** (22) 2005 02 03 (21) 7339
 (73) Przedsiębiorstwo Produkcyjno-Usługowo-Handlowe „ALFA” Spółka Jawna Stanisław i Janusz Sosnowscy, Nowa Wieś k/Częstochowy, (PL)
 (72) Sosnowski Stanisław
 (54) Zestaw lamp
 (55)



(51) 26-05 (11) **8662** (22) 2005 02 03 (21) 7340
 (73) Przedsiębiorstwo Produkcyjno-Usługowo-Handlowe „ALFA” Spółka Jawna Stanisław i Janusz Sosnowscy, Nowa Wieś k/Częstochowy, (PL)
 (72) Sosnowski Stanisław
 (54) Zestaw lamp
 (55)

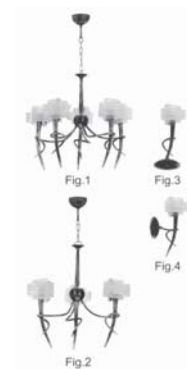

(51) 26-05 (11) **8663** (22) 2005 02 03 (21) 7341
 (73) Przedsiębiorstwo Produkcyjno-Usługowo-Handlowe
 „ALFA” Spółka Jawna Stanisław i Janusz Sosnowscy, Nowa Wieś
 k/Częstochowy, (PL)
 (72) Sosnowski Stanisław
 (54) Zestaw lamp
 (55)

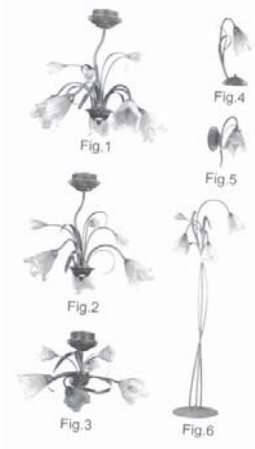

(51) 26-05 (11) **8664** (22) 2005 02 03 (21) 7342
 (73) Przedsiębiorstwo Produkcyjno-Usługowo-Handlowe
 „ALFA” Spółka Jawna Stanisław i Janusz Sosnowscy, Nowa Wieś
 k/Częstochowy, (PL)
 (72) Sosnowski Stanisław
 (54) Zestaw lamp
 (55)



(51) 08-06 (11) **8665** (22) 2004 12 30 (21) 7146
 (30) 2004 07 07 (FI)
 (73) ABLOY OY, Joensuu, (FI)
 (72) Holma Tapani
 (54) Klamka
 (55)



(51) 08-06 (11) **8666** (22) 2004 12 30 (21) 7145
 (30) 2004 07 07 (FI)
 (73) ABLOY OY, Joensuu, (FI)
 (72) Holma Tapani
 (54) Zespół pokrętła z płytką
 (55)



(51) 15-02 (11) **8667** (22) 2005 01 11 (21) 7186
 (73) Olejnik Leszek, Stara Miłosna, (PL)

(72) Olejnik Leszek
 (54) Regulator poziomu oleju
 (55)

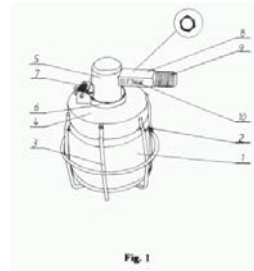

(51) 03-01 (11) **8668** (22) 2005 01 24 (21) 7261
 (73) OUTHORN Sp. z o.o., Kraków, (PL)
 (72) Stanula Marcin
 (54) Plecak turystyczny
 (55)



(51) 12-13 (11) **8669** (22) 2004 10 11 (21) 6661
 (73) Zakład Badawczy Przemysłu Piekarskiego Sp. z o.o.,
 Bydgoszcz, (PL)
 (72) Sadkiewicz Józef
 (54) Laboratorium przewoźne
 (55)

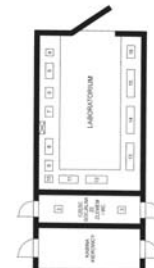

(51) 08-08 (11) **8670** (22) 2004 12 30 (21) 7149
 (73) „KALMET” Sp. z o.o., Gliwice, (PL)
 (72) Gieźza Janusz, Kalarus Zdzisław
 (54) Zestaw górnicych śrub hakowych
 (55)

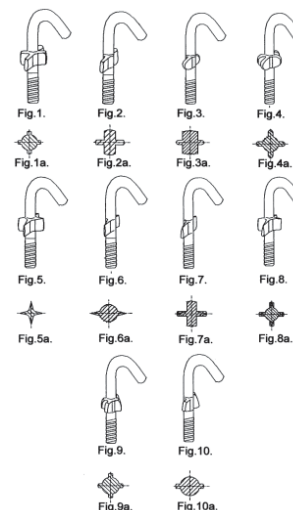

(51) 09-03 (11) **8671** (22) 2005 01 04 (21) 7160
 (73) GP Battery (Poland) Sp. z o.o., Warszawa, (PL)
 (72) Garlicki Piotr, Lisowski Grzegorz
 (54) Wykrój pudełka
 (55)

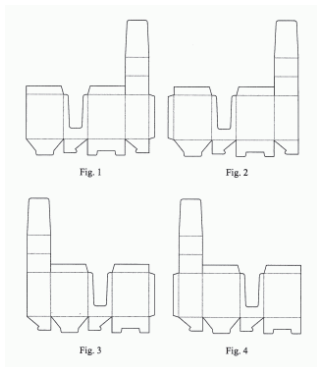

(51) 09-05 (11) **8672** (22) 2005 01 20 (21) 7244
 (73) ALEXIS II E i M Łukasik spółka jawna, Warszawa, (PL)
 (72) Łukasik Elżbieta, Łukasik Marek
 (54) Opakowanie artykułów dla dzieci
 (55)

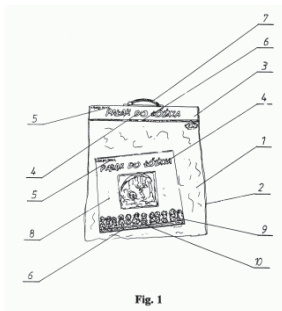

(51) 09-05 (11) **8673** (22) 2005 01 20 (21) 7245
 (73) ALEXIS II E i M Łukasik spółka jawna, Warszawa, (PL)
 (72) Łukasik Elżbieta, Łukasik Marek
 (54) Opakowanie artykułów dla dzieci
 (55)

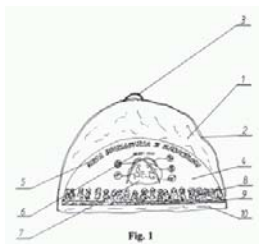

(51) 09-05 (11) **8674** (22) 2005 01 20 (21) 7246
 (73) ALEXIS II E i M Łukasik spółka jawna, Warszawa, (PL)
 (72) Łukasik Elżbieta, Łukasik Marek
 (54) Opakowanie, zwłaszcza zabawek
 (55)

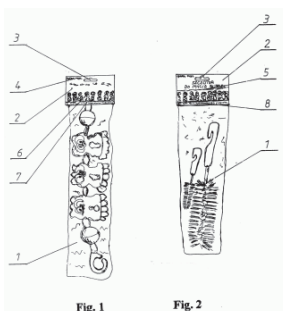

(51) 09-03 (11) **8675** (22) 2005 01 04 (21) 7153
 (73) ALEXIS II E i M Łukasik spółka jawna, Warszawa, (PL)
 (72) Łukasik Elżbieta, Łukasik Marek
 (54) Opakowanie, zwłaszcza zabawek
 (55)

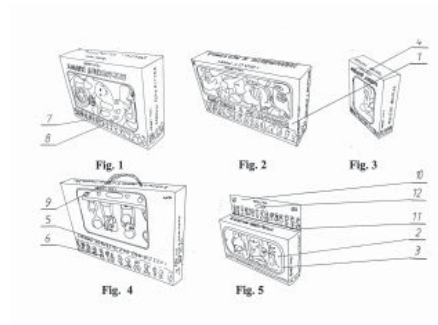

(51) 09-05 (11) **8676** (22) 2005 01 20 (21) 7243
 (73) ALEXIS II E i M Łukasik spółka jawna, Warszawa, (PL)
 (72) Łukasik Elżbieta, Łukasik Marek
 (54) Opakowanie, zwłaszcza zabawek
 (55)

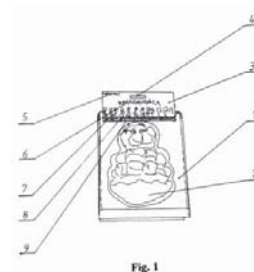

(51) 09-01 (11) **8677** (22) 2005 01 24 (21) 7257
 (73) „OBORY w Koźmienicach” Sp. z o.o., Koźmienice, (PL)
 (72) Jirka Władimir
 (54) Butelka
 (55)



(51) 09-03 (11) **8678** (22) 2005 01 10 (21) 7180
 (73) Barelkowski Paweł, Poznań, (PL)
 (72) Barelkowski Paweł
 (54) Pojemnik, zwłaszcza do miękkich owoców
 (55)

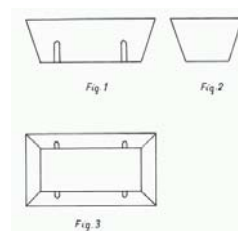

(51) 07-99 (11) **8679** (22) 2005 01 12 (21) 7202
 (73) Popiołkowski Piotr, Warszawa, (PL); Popiołkowski Filip, Warszawa, (PL)
 (72) Popiołkowski Piotr, Popiołkowski Filip
 (54) Zapamiętywacz listy zakupów
 (55)

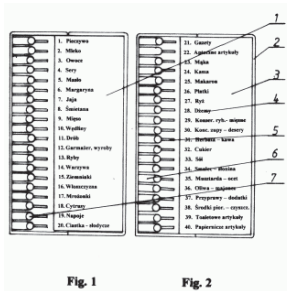

(51) 26-05 (11) **8680** (22) 2005 02 03 (21) 7327
 (73) Przedsiębiorstwo Produkcyjno-Usługowo-Handlowe „ALFA” Spółka Jawna Stanisław i Janusz Sosnowscy, Nowa Wieś k/Częstochowy, (PL)
 (72) Sosnowski Stanisław
 (54) Zestaw lamp
 (55)

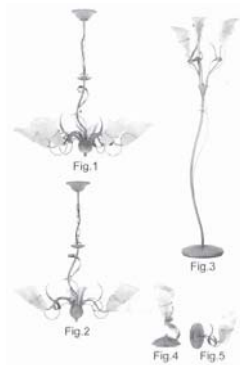

(51) 26-05 (11) **8681** (22) 2005 02 03 (21) 7324
 (73) Przedsiębiorstwo Produkcyjno-Usługowo-Handlowe „ALFA” Spółka Jawna Stanisław i Janusz Sosnowscy, Nowa Wieś k/Częstochowy, (PL)
 (72) Sosnowski Stanisław
 (54) Zestaw lamp
 (55)

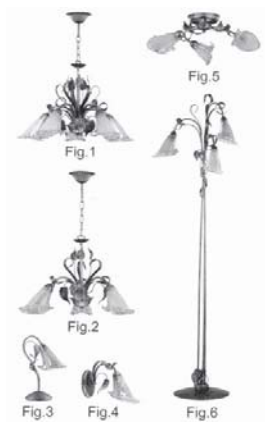

(51) 26-05 (11) **8682** (22) 2005 02 03 (21) 7326
 (73) Przedsiębiorstwo Produkcyjno-Usługowo-Handlowe „ALFA” Spółka Jawna Stanisław i Janusz Sosnowscy, Nowa Wieś k/Częstochowy, (PL)
 (72) Sosnowski Stanisław

(54) Zestaw lamp
 (55)

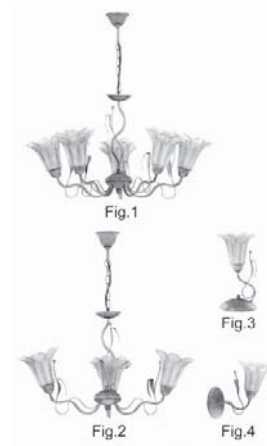

(51) 06-01 (11) **8683** (22) 2004 11 17 (21) 6904
 (73) MEBLE WAJNERT SPÓŁKA JAWNA, Międzybórz, (PL)
 (72) Wajnert Wiesław
 (54) Sofa
 (55)



(51) 26-05 (11) **8684** (22) 2005 02 03 (21) 7323
 (73) Przedsiębiorstwo Produkcyjno-Usługowo-Handlowe „ALFA” Spółka Jawna Stanisław i Janusz Sosnowscy, Nowa Wieś k/Częstochowy, (PL)
 (72) Sosnowski Stanisław
 (54) Zestaw lamp
 (55)

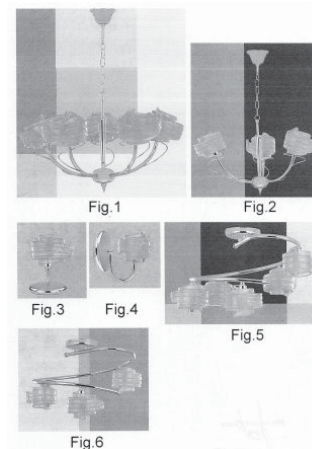

(51) 09-03 (11) **8685** (22) 2005 01 04 (21) 7161
 (73) GP Battery (Poland) Sp. z o.o., Warszawa, (PL)
 (72) Garlicki Piotr, Lisowski Grzegorz

(54) Pudełko, zwłaszcza na baterie

(55)

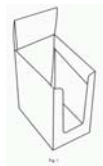
(51) 06-01 (11) **8686** (22) 2004 11 17 (21) 6903

(73) MEBLE WAJNERT SPÓŁKA JAWNA, Międzybórz, (PL)

(72) Wajnert Wiesław

(54) Zestaw mebli wypoczynkowych

(55)

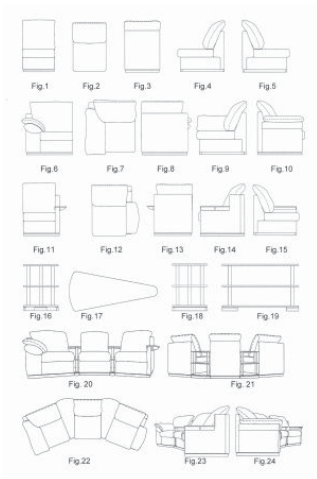
(51) 09-03 (11) **8687** (22) 2005 02 01 (21) 7311

(73) KORONA Sp. z o.o., Wieluń, (PL)

(72) Jabłoński Robert

(54) Opakowanie

(55)

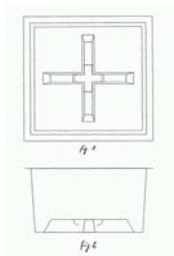
(51) 13-03 (11) **8688** (22) 2004 12 23 (21) 7087

(73) Zakład Produkcyjny „BOHAMET” Spółka Jawna, Ciele, (PL)

(72) Kaliński Andrzej

(54) Skrzynka ognioszczelna łączeniowa

(55)

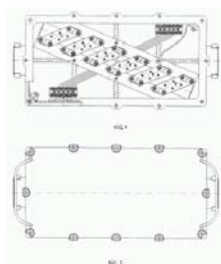
(51) 13-03 (11) **8689** (22) 2004 12 23 (21) 7088

(73) Zakład Produkcyjny „BOHAMET” Spółka Jawna, Ciele, (PL)

(72) Kaliński Andrzej

(54) Skrzynka ognioszczelna rozgałęźna

(55)

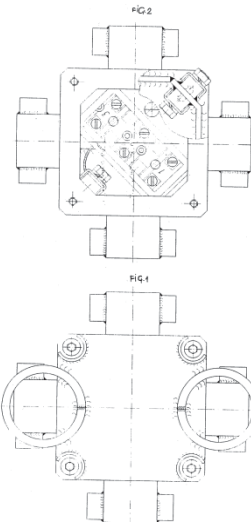
(51) 23-01 (11) **8690** (22) 2005 01 04 (21) 7155

(30) 2004 07 06 (DE)

(73) BRITA GmbH, Taunusstein, (DE)

(72) Witte Kay-Uwe

(54) Filtr do wody

(55)

(51) 23-01 (11) **8691** (22) 2005 01 25 (21) 7276

(73) VALVEX S.A., Jordanów, (PL)

(72) Kulig Zbigniew

(54) Bateria ścienna

(55)

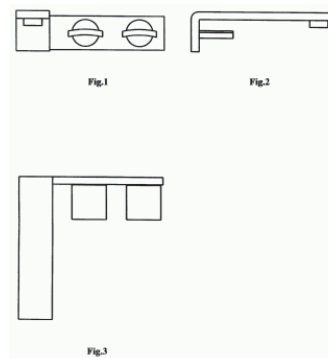
(51) 09-03 (11) **8692** (22) 2005 01 04 (21) 7159

(73) Przedsiębiorstwo Produkcyjno-Handlowo-Usługowe „ZORZA” S.A., Warszawa, (PL)

(72) Olesiński Jerzy, Zawistowski Bogdan

(54) Pojemnik

(55)



(51) 06-01 (11) **8693** (22) 2005 02 02 (21) 7322
 (73) Fabryka Mebli Andrzej Gawin, Królewska Wola, (PL)
 (72) Gawin Andrzej
 (54) Kanapa narożna
 (55)



(51) 13-03 (11) **8694** (22) 2004 12 23 (21) 7090
 (73) Zakład Produkcyjny „BOHAMET” Spółka Jawna, Ciele, (PL)
 (72) Kaliński Andrzej
 (54) Zacisk kołpakowy
 (55)

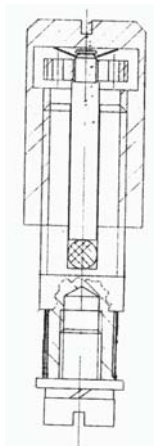

(51) 13-03 (11) **8695** (22) 2004 12 23 (21) 7096
 (73) Zakład Produkcyjny „BOHAMET” Spółka Jawna, Ciele, (PL)
 (72) Kaliński Andrzej
 (54) Skrzynka ognioszczelna połączeniowa
 (55)

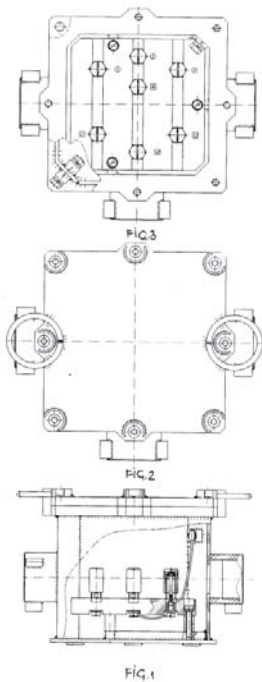

(51) 21-01 (11) **8696** (22) 2005 01 25 (21) 7274
 (73) Glegolski Michał Jarosław, Warszawa, (PL)
 (72) Glegolski Michał Jarosław

(54) Zabawka edukacyjna
 (55)



(51) 09-01 (11) **8697** (22) 2005 01 12 (21) 7196
 (73) HUTA SZKŁA „Czechy” S.A., Trąbki, (PL)
 (72) Bylinka Mirosław
 (54) Słoik
 (55)

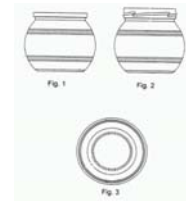

(51) 26-05 (11) **8698** (22) 2005 02 03 (21) 7344
 (73) Przedsiębiorstwo Produkcyjno-Usługowo-Handlowe „ALFA” Spółka Jawna Stanisław i Janusz Sosnowscy, Nowa Wieś k/Częstochowy, (PL)
 (72) Sosnowski Stanisław
 (54) Zestaw lamp
 (55)

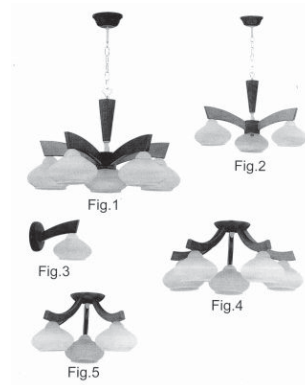

(51) 26-05 (11) **8699** (22) 2005 02 03 (21) 7345
 (73) Przedsiębiorstwo Produkcyjno-Usługowo-Handlowe „ALFA” Spółka Jawna Stanisław i Janusz Sosnowscy, Nowa Wieś k/Częstochowy, (PL)
 (72) Sosnowski Stanisław
 (54) Zestaw lamp
 (55)



(51) 01-01 (11) **8700** (22) 2005 01 18 (21) 7239
 (73) Lider ARTUR Sp. z o.o., Wołomin, (PL)
 (72) Dołęgowski Józef Artur
 (54) Ciastko
 (55)



(51) 01-01 (11) **8701** (22) 2005 01 18 (21) 7238
 (73) Lider ARTUR Sp. z o.o., Wołomin, (PL)
 (72) Dołęgowski Józef Artur
 (54) Ciastko
 (55)

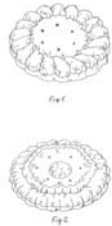

(51) 01-01 (11) **8702** (22) 2005 01 18 (21) 7237
 (73) Lider ARTUR Sp. z o.o., Wołomin, (PL)
 (72) Dołęgowski Józef Artur
 (54) Ciastko
 (55)



(51) 12-16 (11) **8703** (22) 2005 01 14 (21) 7217
 (30) 2004 07 15 (CZ)
 (73) SKODA AUTO a.s., Mladá Boleslav, (CZ)
 (72) Ingenlath Thomas
 (54) Zderzak przedni samochodu
 (55)



(51) 26-05 (11) **8704** (22) 2005 02 03 (21) 7343
 (73) Przedsiębiorstwo Produkcyjno-Usługowo-Handlowe „ALFA” Spółka Jawna Stanisław i Janusz Sosnowscy, Nowa Wieś k/Częstochowy, (PL)
 (72) Sosnowski Stanisław
 (54) Zestaw lamp
 (55)

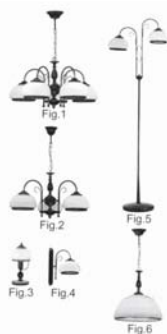

(51) 26-05 (11) **8705** (22) 2005 02 03 (21) 7328
 (73) Przedsiębiorstwo Produkcyjno-Usługowo-Handlowe „ALFA” Spółka Jawna Stanisław i Janusz Sosnowscy, Nowa Wieś k/Częstochowy, (PL)
 (72) Sosnowski Stanisław
 (54) Zestaw lamp
 (55)



(51) 26-05 (11) **8706** (22) 2005 02 03 (21) 7329
 (73) Przedsiębiorstwo Produkcyjno-Usługowo-Handlowe „ALFA” Spółka Jawna Stanisław i Janusz Sosnowscy, Nowa Wieś k/Częstochowy, (PL)
 (72) Sosnowski Stanisław
 (54) Zestaw lamp
 (55)

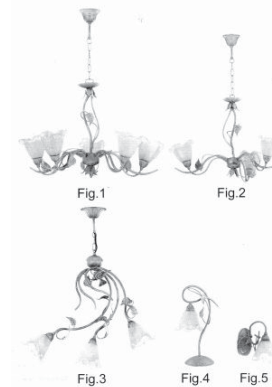

(51) 25-01 (11) **8707** (22) 2005 01 17 (21) 7227
 (73) „KWAZAR INT. INC.” Sp. z o.o., Ełk, (PL)
 (72) Łosiak Jerzy
 (54) Ściana absorbująca ekranu dźwiękochłonnego
 (55)

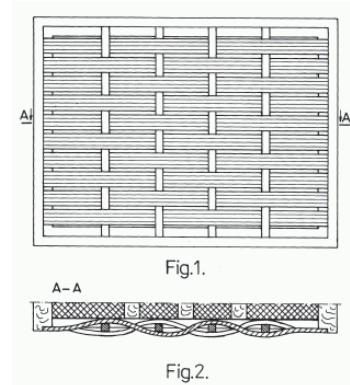

(51) 08-09 (11) **8708** (22) 2004 11 26 (21) 6939
 (73) PROFPLAST Sp. z o.o., Stary Węgrzynów, (PL)
 (72) Malcherek Andrzej

(54) Profil maskujący
(55)

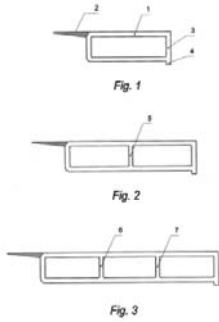

(51) 08-05 (11) **8709** (22) 2004 11 26 (21) 6938
(73) PROFPLAST Sp. z o.o., Stary Węgrzynów, (PL)
(72) Malcherek Andrzej
(54) Listwa dylatacyjna
(55)

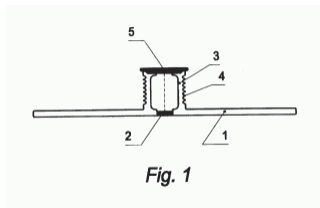

(51) 01-01 (11) **8710** (22) 2005 01 10 (21) 7177
(73) CADBURY WEDEL Sp. z o.o., Warszawa, (PL)
(72) Sawczuk Barbara
(54) Czekoladka
(55)

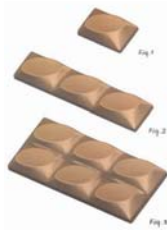

(51) 01-01 (11) **8711** (22) 2005 01 18 (21) 7236
(73) Lider ARTUR Sp. z o.o., Wołomin, (PL)
(72) Dołęgowski Józef Artur
(54) Ciastko
(55)



(51) 01-01 (11) **8712** (22) 2005 01 18 (21) 7235
(73) Lider ARTUR Sp. z o.o., Wołomin, (PL)
(72) Dołęgowski Józef Artur
(54) Ciastko
(55)

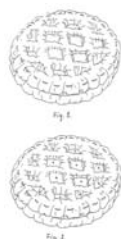

(51) 01-01 (11) **8713** (22) 2005 01 18 (21) 7232
(73) Lider ARTUR Sp. z o.o., Wołomin, (PL)
(72) Dołęgowski Józef Artur
(54) Ciastko
(55)

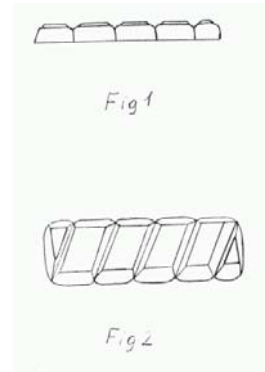

(51) 01-01 (11) **8714** (22) 2005 01 18 (21) 7234
(73) Lider ARTUR Sp. z o.o., Wołomin, (PL)
(72) Dołęgowski Józef Artur
(54) Ciastko
(55)

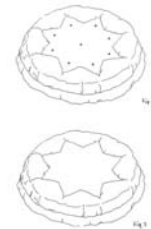

(51) 01-01 (11) **8715** (22) 2005 01 24 (21) 7255
(73) Lider ARTUR Sp. z o.o., Wołomin, (PL)
(72) Dołęgowski Józef Artur
(54) Ciastko
(55)



(51) 01-01 (11) **8716** (22) 2005 01 18 (21) 7233
(73) Lider ARTUR Sp. z o.o., Wołomin, (PL)
(72) Dołęgowski Józef Artur
(54) Ciastko
(55)

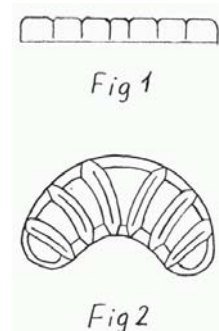

(51) 14-03 (11) **8717** (22) 2005 01 03 (21) 7152
(73) EBS Sp. z o.o., Warszawa, (PL)
(72) Stalewski Krzysztof, Reszczyk Piotr Stanisław

(54) Modem internetowy

(55)

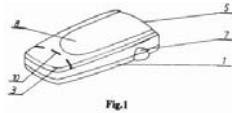
(51) 26-05 (11) **8718** (22) 2005 02 03 (21) 7330

(73) Przedsiębiorstwo Produkcyjno-Usługowo-Handlowe „ALFA” Spółka Jawna Stanisław i Janusz Sosnowscy, Nowa Wieś k/Częstochowy, (PL)

(72) Sosnowski Stanisław

(54) Zestaw lamp

(55)

(51) 26-05 (11) **8720** (22) 2005 02 03 (21) 7331

(73) Przedsiębiorstwo Produkcyjno-Usługowo-Handlowe „ALFA” Spółka Jawna Stanisław i Janusz Sosnowscy, Nowa Wieś k/Częstochowy, (PL)

(72) Sosnowski Stanisław

(54) Zestaw lamp

(55)

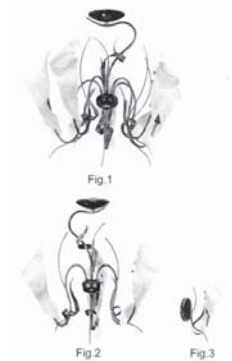
(51) 26-05 (11) **8721** (22) 2005 02 03 (21) 7336

(73) Przedsiębiorstwo Produkcyjno-Usługowo-Handlowe „ALFA” Spółka Jawna Stanisław i Janusz Sosnowscy, Nowa Wieś k/Częstochowy, (PL)

(72) Sosnowski Stanisław

(54) Zestaw lamp

(55)

(51) 26-05 (11) **8722** (22) 2005 02 03 (21) 7346

(73) Przedsiębiorstwo Produkcyjno-Usługowo-Handlowe „ALFA” Spółka Jawna Stanisław i Janusz Sosnowscy, Nowa Wieś k/Częstochowy, (PL)

(72) Sosnowski Stanisław

(54) Zestaw lamp

(55)

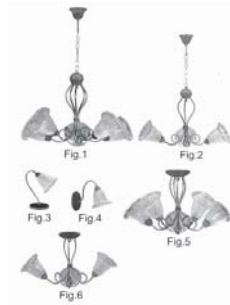
(51) 26-05 (11) **8723** (22) 2005 02 03 (21) 7337

(73) Przedsiębiorstwo Produkcyjno-Usługowo-Handlowe „ALFA” Spółka Jawna Stanisław i Janusz Sosnowscy, Nowa Wieś k/Częstochowy, (PL)

(72) Sosnowski Stanisław

(54) Zestaw lamp

(55)

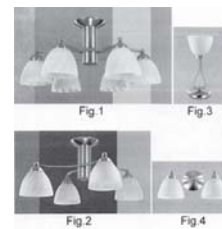
(51) 26-05 (11) **8724** (22) 2005 02 03 (21) 7338

(73) Przedsiębiorstwo Produkcyjno-Usługowo-Handlowe „ALFA” Spółka Jawna Stanisław i Janusz Sosnowscy, Nowa Wieś k/Częstochowy, (PL)

(72) Sosnowski Stanisław

(54) Zestaw lamp

(55)

(51) 26-05 (11) **8725** (22) 2005 02 03 (21) 7332

(73) Przedsiębiorstwo Produkcyjno-Usługowo-Handlowe „ALFA” Spółka Jawna Stanisław i Janusz Sosnowscy, Nowa Wieś k/Częstochowy, (PL)

(72) Sosnowski Stanisław

(54) Zestaw lamp

(55)

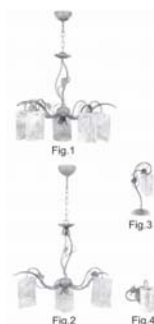

(51) 26-05 (11) **8726** (22) 2005 02 03 (21) 7333
 (73) Przedsiębiorstwo Produkcyjno-Usługowo-Handlowe
 „ALFA” Spółka Jawna Stanisław i Janusz Sosnowscy, Nowa Wieś
 k/Częstochowy, (PL)
 (72) Sosnowski Stanisław
 (54) Zestaw lamp
 (55)

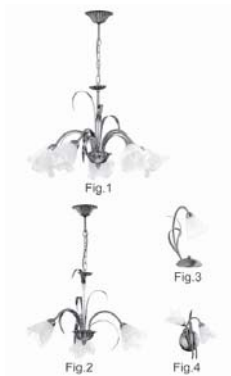

(51) 26-05 (11) **8727** (22) 2005 02 03 (21) 7334
 (73) Przedsiębiorstwo Produkcyjno-Usługowo-Handlowe
 „ALFA” Spółka Jawna Stanisław i Janusz Sosnowscy, Nowa Wieś
 k/Częstochowy, (PL)
 (72) Sosnowski Stanisław
 (54) Zestaw lamp
 (55)

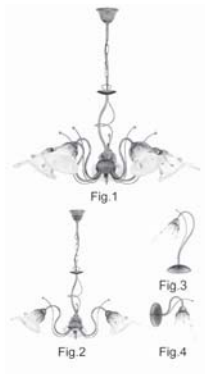

(51) 26-05 (11) **8728** (22) 2005 02 03 (21) 7335
 (73) Przedsiębiorstwo Produkcyjno-Usługowo-Handlowe
 „ALFA” Spółka Jawna Stanisław i Janusz Sosnowscy, Nowa Wieś
 k/Częstochowy, (PL)
 (72) Sosnowski Stanisław
 (54) Zestaw lamp
 (55)

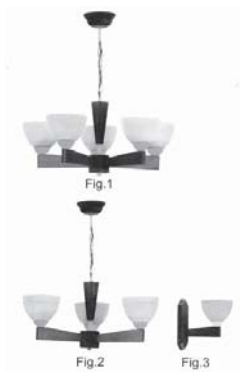

(51) 02-05 (11) **8729** (22) 2005 02 11 (21) 7386
 (73) P.P.H.U. „GOLIAT” Jerzy Nowicz, Konstantynów Łódzki, (PL)
 (72) Nowicz Jerzy

(54) Wyrób dziewiarski
 (55)

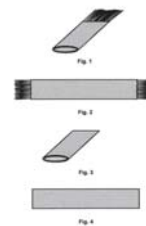

(51) 19-07 (11) **8730** (22) 2005 01 17 (21) 7226
 (73) WYDAWNICTWO KARTOGRAFICZNE „MAPY
 ŚCIENNE” Beata Piętka, Katowice, (PL)
 (72) Piętka Beata
 (54) Układanka logiczna Świat
 (55)

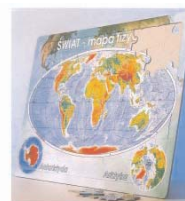

Fig. 1

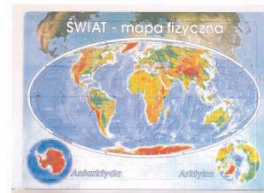

Fig. 2

(51) 19-07 (11) **8731** (22) 2005 01 17 (21) 7225
 (73) WYDAWNICTWO KARTOGRAFICZNE „MAPY
 ŚCIENNE” Beata Piętka, Katowice, (PL)
 (72) Piętka Beata
 (54) Edukacyjna układanka logiczna
 (55)



(51) 19-07 (11) **8732** (22) 2005 01 17 (21) 7220
 (73) WYDAWNICTWO KARTOGRAFICZNE „MAPY
 ŚCIENNE” Beata Piętka, Katowice, (PL)
 (72) Piętka Beata
 (54) Edukacyjna mapa ścienna
 (55)



(51) 07-01 (11) **8733** (22) 2005 02 12 (21) 7393
 (73) ERGO INTERNATIONAL Sp. z o.o., Nowe Falenty, (PL)
 (72) Maciejewska Joanna Monika
 (54) Naczynie stołowe
 (55)

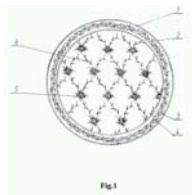

(51) 09-03 (11) **8734** (22) 2004 05 04 (21) 7250
 (73) Przedsiębiorstwo Produkcyjno-Handlowo-Usługowe
 POLIPACK Spółka Jawna Irena Więckowska i Katarzyna Kolmetz,
 Gościnino, (PL)
 (72) Kolmetz Katarzyna, Adamczewski Marek
 (54) Słoik z termosem do kremów kosmetycznych
 (55)

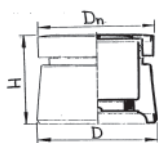

fig. 1



fig. 2

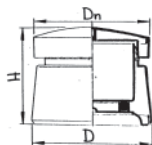

fig. 3

(51) 09-03 (11) **8735** (22) 2004 05 04 (21) 7249
 (73) Przedsiębiorstwo Produkcyjno-Handlowo-Usługowe
 POLIPACK Spółka Jawna Irena Więckowska i Katarzyna
 Kolmetz, Gościnino, (PL)
 (72) Kolmetz Katarzyna, Adamczewski Marek
 (54) Słoik z termosem do kremów kosmetycznych
 (55)

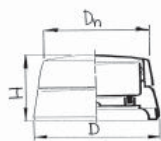

fig. 1

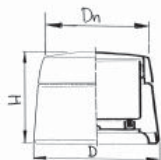

fig. 2

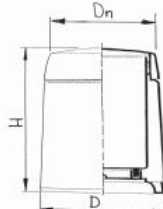

fig. 3



fig. 4

(51) 09-03 (11) **8736** (22) 2004 05 04 (21) 7248
 (73) Przedsiębiorstwo Produkcyjno-Handlowo-Usługowe
 POLIPACK Spółka Jawna Irena Więckowska i Katarzyna
 Kolmetz, Gościnino, (PL)
 (72) Kolmetz Katarzyna, Adamczewski Marek
 (54) Słoik z termosem do kremów kosmetycznych
 (55)

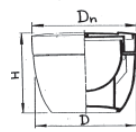

fig. 1

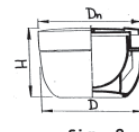

fig. 2

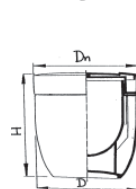

fig. 3

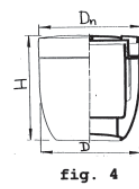

fig. 4

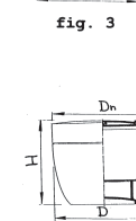

fig. 5

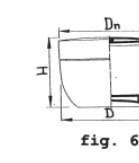
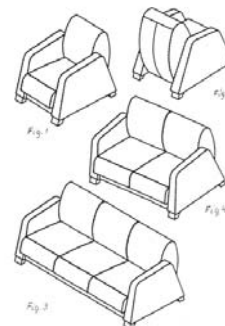

fig. 6

(51) 06-05 (11) **8737** (22) 2004 11 29 (21) 6953
 (73) Włodarczyk Ryszard, Swarzędz - Jasin, (PL)
 (72) Włodarczyk Ryszard
 (54) Zestaw wypoczynkowy
 (55)



(51) 09-01 (11) **8738** (22) 2005 01 07 (21) 7171
 (73) „ARKONA” Sp. z o.o., Kraków, (PL)
 (72) Łysoń Paweł
 (54) Butelka
 (55)



Fig. 1



Fig. 2



Fig. 3



Fig. 4



Fig. 5



Fig. 6

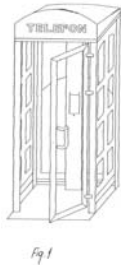

Fig. 7

(51) 19-08 (11) **8739** (22) 2005 01 24 (21) 7258
 (73) Zamek Królewski na Wawelu Państwowe Zbiory Sztuki,
 Kraków, (PL)
 (72) Janczyk Agnieszka, Kuczman Kazimierz, Winiewicz Joanna
 (54) Album malarstwa
 (55)



(51) 25-03 (11) **8740** (22) 2005 02 14 (21) 7399
 (73) ALDAZ Sp. z o.o., Kapino, (PL)
 (72) Chilicki Tomasz
 (54) Kabina telefoniczna
 (55)



(51) 25-03 (11) **8741** (22) 2005 02 14 (21) 7400
 (73) ALDAZ Sp. z o.o., Kapino, (PL)
 (72) Chilicki Tomasz
 (54) Kabina telefoniczna
 (55)

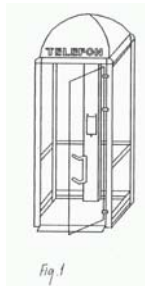

(51) 23-01 (11) **8742** (22) 2005 01 25 (21) 7275
 (73) VALVEX S.A., Jordanów, (PL)
 (72) Kulig Zbigniew
 (54) Bateria
 (55)

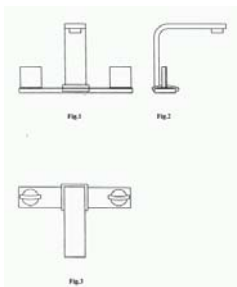

(51) 25-03 (11) **8743** (22) 2005 02 14 (21) 7397
 (73) ALDAZ Sp. z o.o., Kapino, (PL)

(72) Chilicki Tomasz
 (54) Kabina telefoniczna
 (55)

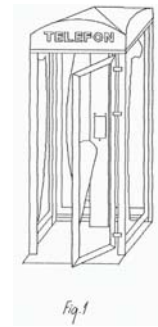

(51) 25-03 (11) **8744** (22) 2005 02 14 (21) 7398
 (73) ALDAZ Sp. z o.o., Kapino, (PL)
 (72) Chilicki Tomasz
 (54) Kabina telefoniczna
 (55)



(51) 06-05 (11) **8745** (22) 2005 02 09 (21) 7378
 (73) MEBLE LASKI Sp. z o.o., Laski, (PL)
 (72) Bartkowiak Jan
 (54) Zestaw mebli skrzyniowych
 (55)



(51) 06-04 (11) **8746** (22) 2005 02 09 (21) 7371
 (73) MEBLE LASKI Sp. z o.o., Laski, (PL)
 (72) Bartkowiak Jan
 (54) Szafa wielofunkcyjna
 (55)

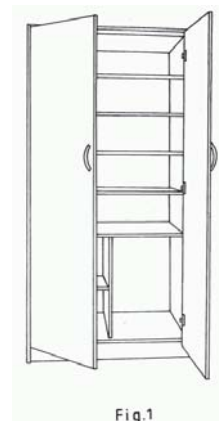

(51) 26-05 (11) **8747** (22) 2005 02 14 (21) 7395
 (73) EUROTOOL Sp. z o.o., Charzyno, (PL)
 (72) Czyrkuń Piotr, Zimny Jacek, Sepioł Dariusz
 (54) Lampa plazmowa
 (55)

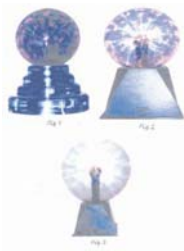

(51) 11-01 (11) **8748** (22) 2005 02 03 (21) 7350
 (73) ART - 7 Wojciech Kalandyk, Gdańsk, (PL)
 (72) Kalandyk Wojciech, Kalandyk Bożena
 (54) Biżuteryjny kaboszon segmentowy
 (55)

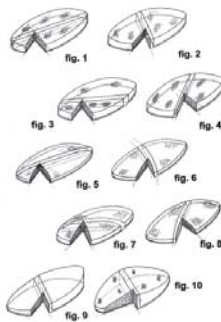

(51) 01-01 (11) **8749** (22) 2004 10 04 (21) 6618
 (73) Augustyniak-Sakowska Krystyna, Łódź, (PL); Sakowski Henryk, Łódź, (PL)
 (72) Sakowski Henryk, Augustyniak-Sakowska Krystyna
 (54) Produkt spożywczy
 (55)



(51) 06-06 (11) **8750** (22) 2005 01 25 (21) 7272
 (73) Prażuch Jerzy Karol, Dąbrowa Niemodlińska, (PL)
 (72) Prażuch Jerzy Karol
 (54) Wielofunkcyjny mebel składany
 (55)



(51) 15-03 (11) **8751** (22) 2004 11 29 (21) 6943
 (73) Fabryka Maszyn Rolniczych „PILMET” S.A., Wrocław, (PL)
 (72) Kocik Witold

(54) Opryskiwacz do upraw rzędowych
 (55)

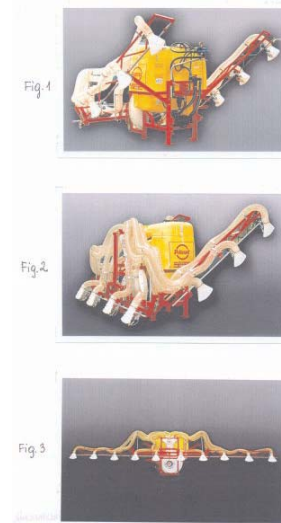

(51) 12-08 (11) **8752** (22) 2005 02 04 (21) 7358
 (30) 2004 08 07 (DE)
 (73) Ford Global Technologies, LLC, Dearborn, (US)
 (72) Messale Claudio
 (54) Samochód
 (55)

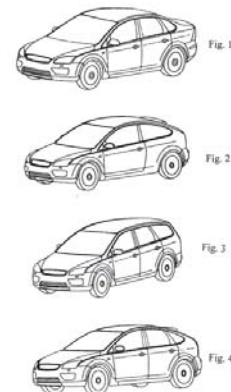

(51) 09-01 (11) **8753** (22) 2004 10 25 (21) 6766
 (73) Kosiorowski Alfred, Wrocław, (PL)
 (72) Kosiorowski Alfred
 (54) Butelka
 (55)

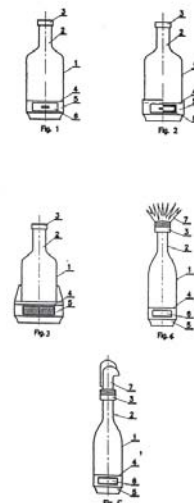

(51) 12-02 (11) **8754** (22) 2005 01 04 (21) 7154
 (73) ELEKTROTECHNIKA OGÓLNA Modernizacja,
 Projektowanie, Produkcja Józef Wąsowski, Bydgoszcz, (PL)
 (72) Wąsowski Józef, Gałązka Marcin
 (54) Wózek transportowy
 (55)

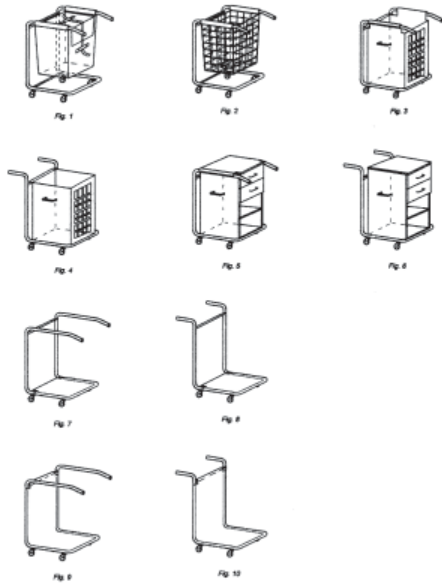

(51) 09-03 (11) **8755** (22) 2005 02 10 (21) 7382
 (73) TREND GLASS Sp. z o.o., Radom, (PL)
 (72) Bernady Łukasz
 (54) Pojemnik
 (55)

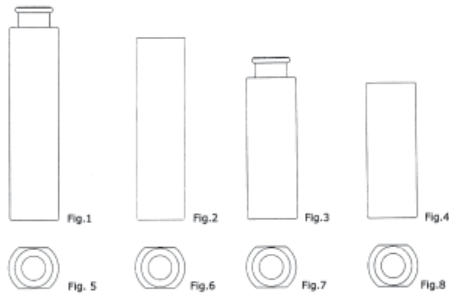

(51) 09-03 (11) **8756** (22) 2005 02 10 (21) 7383
 (73) TREND GLASS Sp. z o.o., Radom, (PL)
 (72) Bernady Łukasz
 (54) Pojemnik
 (55)

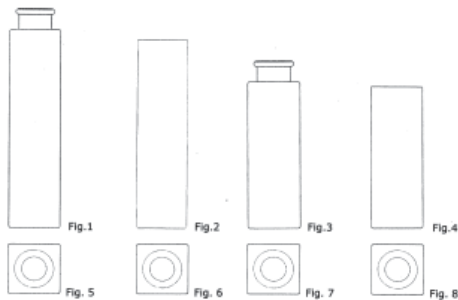

(51) 09-03 (11) **8757** (22) 2005 02 10 (21) 7384
 (73) TREND GLASS Sp. z o.o., Radom, (PL)
 (72) Bernady Łukasz

(54) Pojemnik
 (55)

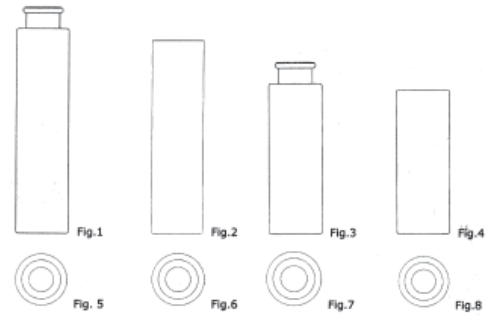

(51) 06-09 (11) **8758** (22) 2004 10 18 (21) 6700
 (73) Kunert Waldemar, Głogówek, (PL)
 (72) Kunert Waldemar
 (54) Poduszka
 (55)



(51) 23-01 (11) **8759** (22) 2004 12 06 (21) 6980
 (73) Struski Andrzej, Podkowa Leśna, (PL); Tomaszewska
 Magdalena, Podkowa Leśna, (PL)
 (72) Struski Andrzej, Tomaszewska Magdalena
 (54) Fontanna
 (55)



(51) 19-02 (11) **8760** (22) 2005 02 07 (21) 7368
 (73) Fellowes Polska S.A., Warszawa, (PL)
 (72) Świgost Tomasz
 (54) Spinacz archiwizacyjny
 (55)

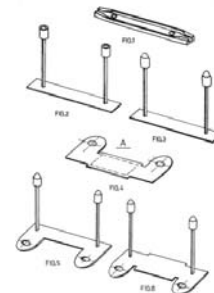

(51) 23-01 (11) **8761** (22) 2005 02 04 (21) 7359
 (73) VALVEX S.A., Jordanów, (PL)

(72) Kulig Zbigniew
(54) Bateria ścienna
(55)

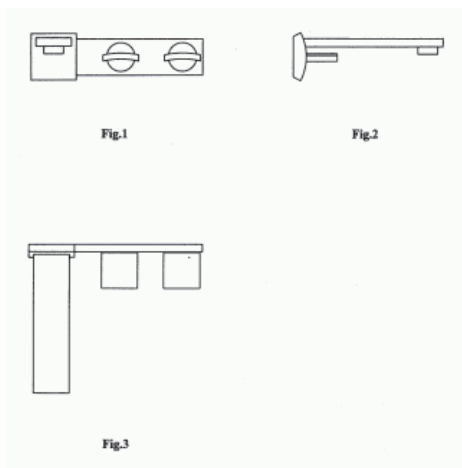

(51) 25-02 (11) **8762** (22) 2003 12 30 (21) 6641
(73) ANOTIS Ślusarstwo Produkcyjno-Usługowe Lakiernia Proszkowa, Marek Pałdyna, Trzebnica, (PL)
(72) Pałdyna Marek
(54) Element ogrodzenia
(55)



(51) 09-01 (11) **8763** (22) 2005 02 07 (21) 7367
(73) Dr. Mielimonka GLOBAL Group Sp. z o.o., Radom, (PL)
(72) Skrzypczak Piotr
(54) Butelka
(55)



(51) 09-01 (11) **8764** (22) 2005 02 07 (21) 7370
(73) Dr. Mielimonka GLOBAL Group. Sp. z o.o., Radom, (PL)
(72) Skrzypczak Piotr
(54) Butelka
(55)



(51) 09-07 (11) **8765** (22) 2005 01 25 (21) 7277
(30) 2004 07 26 (US)
(73) SAINT-GOBAIN CALMAR INC., City of Industry, (US)
(72) Costa Lluis, Witkowski Walt

(54) Głowica dozująca uruchamiana palcem
(55)

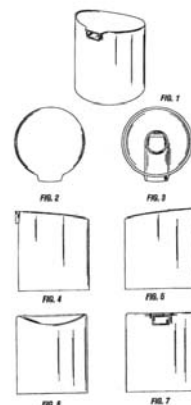

(51) 19-01 (11) **8766** (22) 2005 02 07 (21) 7374
(73) DELTA-GRAPHIX Marian Dreszer, Tarnów, (PL)
(72) Dreszer Marian
(54) Karta świąteczna
(55)



(51) 19-01 (11) **8767** (22) 2005 02 07 (21) 7373
(73) DELTA-GRAPHIX Marian Dreszer, Tarnów, (PL)
(72) Dreszer Marian
(54) Karta okolicznościowa
(55)



(51) 06-01 (11) **8768** (22) 2004 09 23 (21) 6583
(73) Pałacki Adam, Huzele, (PL)
(72) Pałacki Adam

(54) Stołek dla malarzy
(55)

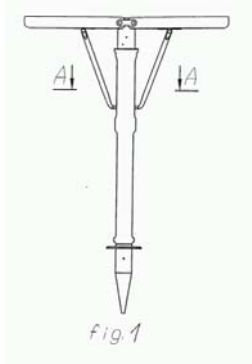

(51) 09-05 (11) **8769** (22) 2004 12 08 (21) 7005
(73) HORTINO Zakład Przetwórstwa Owocowo-Warzywnego Leżajsk Sp. z o.o., Leżajsk, (PL)
(72) Lipień Andrzej, Maślankowska Grażyna
(54) Opakowanie ozdobne
(55)

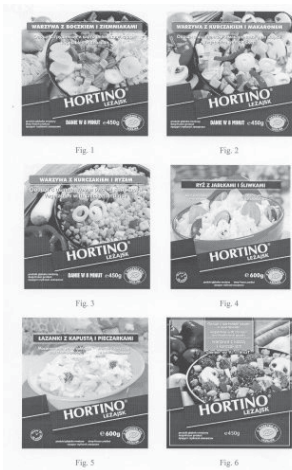

(51) 19-04 (11) **8770** (22) 2004 10 18 (21) 6704
(73) OPUS Sp. z o.o., Gliwice, (PL)
(72) Macha Aleksander, Nawrat Krystian, Korczyk Klaudiusz
(54) Okładka
(55)

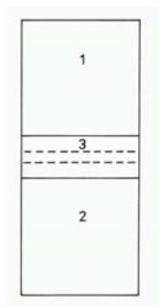

(51) 26-02 (11) **8771** (22) 2004 12 24 (21) 7100
(73) Huta Szkła „SŁAWA” Spółdzielnia Pracy, Kielce, (PL)
(72) Gad Ireneusz, Czaplą Jerzy
(54) Słój do parafiny
(55)



(51) 21-01 (11) **8772** (22) 2004 12 10 (21) 7014
(73) Prościński Jerzy, Gdańsk, (PL)
(72) Prościński Jerzy
(54) Strategiczna gra giełdowa
(55)

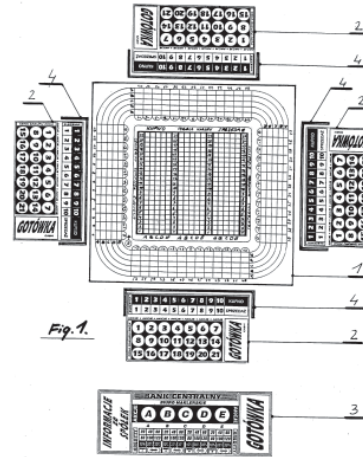

(51) 14-02 (11) **8773** (22) 2003 06 18 (21) 3534
(30) 2002 12 18 (US)
2002 12 18 (US)
2002 12 19 (US)
2002 12 19 (US)
2003 01 02 (US)
(73) DIEBOLD, INCORPORATED, North Canton, (US)
(72) Magee Paul D., Barker David A., Ryan Patrick, Harry Donald W., Dunlap Richard E., Sedlock Gerald T., Schreffler Terry L., Doll Terry E., Mc Cracken Richard W., Szabat Walter J., Kerstetter Tim E., Thomas Darling D.
(54) Urządzenie do automatycznego przeprowadzenia transakcji finansowych
(55)



(51) 06-03 (11) **8774** (22) 2004 03 17 (21) 7173
(30) 2003 09 17 (FR)
(73) ITM ENTREPRISES [Société Anonyme], Paryż, (FR)
(72) Ponchon Arnaud, Pillon Baptiste, Pajares Michael, Touffet Olivier, Chaigneau Thomas, Batard Nicolas, Huyghe Philippe, Grollimund Claude
(54) Stół
(55)



(51) 19-07 (11) **8775** (22) 2001 04 05 (21) 21484
(73) Polskie Przedsiębiorstwo Wydawnictw Kartograficznych im. Eugeniusza Romera S.A., Warszawa, (PL)
(72) Mazur Cezary

(54) Mapa, zwłaszcza kartograficzna

(55)

(51) 19-07 (11) **8776** (22) 2001 04 05 (21) 21483

(73) Polskie Przedsiębiorstwo Wydawnictw Kartograficznych im. Eugeniusza Romera S.A., Warszawa, (PL)

(72) Mazur Cezary

(54) Mapa, zwłaszcza kartograficzna

(55)

(51) 25-01 (11) **8777** (22) 2005 01 07 (21) 7172

(73) „KOSPAN” Marek Kapała Spółka Jawna, Ciasna, (PL)

(72) Kapała Marek

(54) Zestaw listwy przypodłogowej z klamrą

(55)

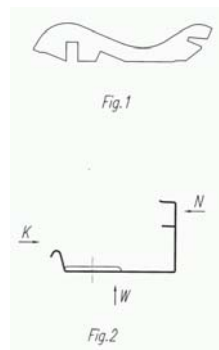
(51) 09-03 (11) **8778** (22) 2004 12 27 (21) 7106

(73) Rumiński Konrad, Magdalenka, (PL)

(72) Rumiński Konrad

(54) Pojemnik

(55)

(51) 08-08 (11) **8779** (22) 2004 12 20 (21) 7072

(73) GAMET Sp. z o.o., Toruń, (PL)

(72) Rugień Janusz

(54) Element mocujący

(55)

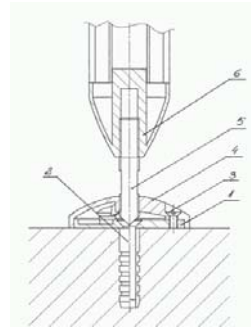
(51) 26-02 (11) **8780** (22) 2004 12 27 (21) 7105

(73) Huta Szkła „SŁAWA” Spółdzielnia Pracy, Kielce, (PL)

(72) Gad Ireneusz, Czapla Jerzy

(54) Słój do parafiny

(55)

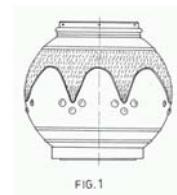
(51) 06-06 (11) **8781** (22) 2004 12 20 (21) 7071

(73) GAMET Sp. z o.o., Toruń, (PL)

(72) Schubert Dariusz

(54) Kolumna regału

(55)

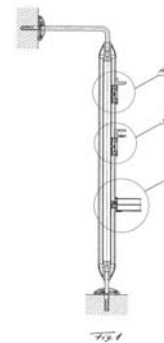
(51) 22-05 (11) **8782** (22) 2004 10 28 (21) 6785

(73) Orłowski Ryszard, Gdańsk, (PL)

(72) Orłowski Ryszard

(54) Wędka nasadowa podłodowa

(55)

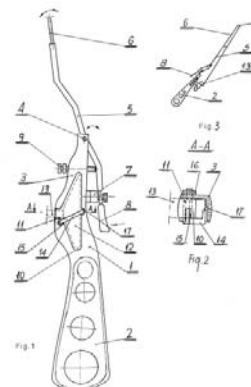

(51) 15-01 (11) **8783** (22) 2005 02 04 (21) 7357
 (30) 2004 08 05 (US)
 (73) THE GATES CORPORATION, Denver, (US)
 (72) Hodjat Yahya, Cadarette Marc R., Zhu Lin
 (54) Amortyzator wału korbowego silnika
 (55)



(51) 15-01 (11) **8784** (22) 2005 02 04 (21) 7356
 (30) 2004 08 05 (US)
 (73) THE GATES CORPORATION, Denver, (US)
 (72) Hodjat Yahya, Cadarette Marc R., Zhu Lin
 (54) Wieniec amortyzatora wału korbowego silnika
 (55)

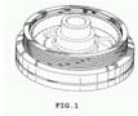

(51) 09-03 (11) **8785** (22) 2004 12 24 (21) 7097
 (73) Przedsiębiorstwo Handlowe „ROYAL” Sp. z o.o.,
 Warszawa, (PL)
 (72) Barczak Piotr
 (54) Opakowanie, zwłaszcza przypraw
 (55)

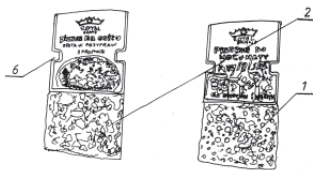

Fig. 1

Fig. 2



Fig. 3

(51) 12-16 (11) **8786** (22) 2005 02 17 (21) 7421
 (30) 2004 08 18 (SE)
 (73) SCANIA CV AB (publ), Södertälje, (SE)
 (72) Jihansson Daniel, Lundgren Anders
 (54) Część dolna deflektora powietrza pojazdu
 (55)



Fig. 1

289

WPISY I ZMIANY W REJESTRZE WZORÓW PRZEMYSŁOWYCH

(nie uwzględnione w innych samodzielnych ogłoszeniach)

Poniższe zestawienie zawiera kolejno: numer rejestracji wzoru przemysłowego, datę wpisu, oznaczenie rubryki, w której dokonano

wpisu lub zmiany oraz treść wpisu. Poszczególne rubryki rejestru wzorów przemysłowych zawierają następujące dane:

rubryka A - nazwisko i imię lub nazwę oraz adres uprawnionego z prawa z rejestracji wzoru przemysłowego z podaniem nazwy kraju,

rubryka B - przedmiot wzoru przemysłowego (tytuł oraz rysunek wzoru),

rubryka C - nazwisko i imię twórcy wzoru przemysłowego oraz jego miejsce zamieszkania (miejscowość, kraj),

rubryka D - prawa ograniczające prawo z rejestracji,

rubryka E - wnioski i sprzeciwy oraz decyzje wydane w wyniku ich rozpoznania, (adnotacje),

rubryka F - datę unieważnienia lub datę i przyczynę wygaśnięcia prawa z rejestracji.

Uwaga: Publikacji podlegają: zmiana uprawnionego, twórcy, zmiana nazwy uprawnionego, prawa ograniczające prawo z rejestracji wzoru przemysłowego, sprostowania istotnych pomylek.

551 2005 05 06 A. Wprowadzono zmianę nazwy uprawnionego przez wykreślenie wpisu: „Glemain Gerard, Soisy Sur Seine, Francja i dokonanie wpisu: „SAG , 156 rue du Faubourg Saint-Denis, 75010 Paryż, Francja”.

551 2005 05 06 A. Wprowadzono zmianę nazwy uprawnionego przez wykreślenie wpisu: „SAG , 156, rue du Faubourg Saunt-Denis, 75010 Paryż, Francja” i dokonanie wpisu: „Saint Algue France, 156, rue du Faubourg Saint-Denis, 75010 Paryż, Francja”.

931 2005 04 13 A. Wprowadzono zmianę adresu uprawnionego przez wykreślenie wpisu: „Marek Wańczyk, Nowy Sącz, Polska” i dokonanie wpisu „Marek Wańczyk, Dąbrowa 178, 33-311 Wielogłowy”.

1096 2005 05 04 A. Wprowadzono zmianę nazwy i adresu uprawnionego przez wykreślenie wpisu: „Scholler Lebensmittel GmbH & Co. KG, Nurnberg, Niemcy” i dokonanie wpisu „Nestle Scholler GmbH & Co. KG, Nurnberg, Niemcy”.

1096 2005 05 04 A. Wprowadzono zmianę nazwy i adresu uprawnionego przez wykreślenie wpisu „Nestle Scholler GmbH & Co. KG, Nurberg, Niemcy” i dokonanie wpisu: „Societe des Produits Nestle S.A., Vevey, Kanton Vaud., Szwajcaria”.

1259 2005 04 13 A. Wprowadzono zmianę uprawnionego przez wykreślenie wpisu: „CALOR S.A., Lion, Francja” i dokonanie wpisu „CALOR, Lion, Francja”.

2280 2005 04 12 A. Wprowadzono zmianę nazwy i adresu uprawnionego przez wykreślenie wpisu: „Beta Sp. Z o.o., Warszawa, Polska” i dokonanie wpisu: „BETASOAP Sp. z o.o., ul. Al. Jerozolimskie 123, 02-017 Warszawa, Polska”.

2406 2005 04 13 A. Wprowadzono zmianę uprawnionego przez wykreślenie wpisu: „Lubuska Wytwórnia Wódek Gatunkowych POLMOS w Zielonej Górze S.A., Zielona Góra, Polska” i dokonanie wpisu: „V & S Luksusowa Zielona Góra Spółka Akcyjna, Zielona Góra, Polska”.

3446, 6144, 6145, 6146, 6153 2005 04 13 A. Wprowadzono zmianę nazwy i adresu uprawnionego przez wykreślenie wpisu: „Beta Sp. z o.o., Warszawa, Polska” i dokonanie wpisu: „BETA-SOAP Sp. z o.o., ul. Al. Jerozolimskie 123, 02-017 Warszawa, Polska”.

4806 2005 05 04 A. Wprowadzono zmianę nazwy uprawnionego przez wykreślenie wpisu: „Fabryka Akcesoriów Meblowych S.A, 86-200 Chełmno ul. Polna 8, Polska” i dokonanie wpisu: „FAM-Technika Odlewnicza Spółka Akcyjna, 86-200 Chełmno ul. Polna 8, Polska”.

6087 2005 04 14 A. Wprowadzono zmianę uprawnionego przez wykreślenie wpisu: „Przedsiębiorstwo Produkcyjno Handlowe Mirana Z.P.Ch. Mirosława Walentukiewicz, 44-350 Gorzyczki ul. Wiejska 79, Polska” i dokonanie wpisu: „MIRANA Sp. z o.o., 44-203 Rybnik ul. Żorska 14, Polska.

6208 2004 04 12 D. Dokonano wpisu: „W dniu 29 stycznia 2005 r. zawarto umowę licencyjną niewyłączną, pełną, odpłatną do użytkownika wzoru przemysłowego zarejestrowanego pod nr Rp-6208 do dnia 29 stycznia 2006 r., na rzecz „Daneks” Producent Zabawek Danuta Zatorska, z siedzibą w Zabrze, Polska”.

6281, 6282 2005 02 12 A. Wprowadzono zmianę uprawnionego przez wykreślenie wpisu: „Fabryka Mebli BODZIO Bogdan Szewczyk, 56-416 Twardogóra, Goszcz ul. Synowska 16, Polska” i dokonanie wpisu: „Fabryka Mebli „Bodzio” Bogdan Szewczyk Spółka Jawna, 56-416 Twardogóra, Goszcz ul. Synowska 16, Polska”.

6387 2005 04 14 A. Wprowadzono zmianę adresu uprawnionego przez wykreślenie wpisu: „Wyrzykowski Jacek, 61-112 Poznań Zagórze 6m 10, Polska, Tuszyński Tomasz Jerzy, 00-714 Warszawa ul. Czerniakowska 32 m. 60, Polska” i dokonanie wpisu: Wyrzykowski Jacek, 03-417 Warszawa ul. Czyszowa 5/15, Polska, Muszyński Tomasz Jerzy, 00-714 Warszawa ul. Czerniakowska 32 m. 60, Polska”.

6803, 6804, 7001 2005 04 25 A. Wprowadzono zmianę uprawnionego przez wykreślenie wpisu: „BIO-ACTIVE Sp. z o.o., 03-893 Warszawa ul. Bukowiecka 92. Polska” i dokonanie wpisu: „ZBB INWEST Sp. z o.o., 05-090 Raszyn ul. Młynarska 1, Polska”.

6803, 6804, 7001 2005 04 25 A. Wprowadzono zmianę uprawnionego przez wykreślenie wpisu: „ZBB INCEST Sp. z o.o., 05-090 Raszyn ul. Młynarska 1, Polska” i dokonanie wpisu: „BIO-ACTIVE DYSTRYBUCJA Sp. z o.o., 03-893 Warszawa ul. Bukowiecka 92, Polska”.

6835 2005 04 14 A. Wprowadzono zmianę adresu przez wykreślenie wpisu: „POLTELKOM Sp. z o.o., 51-126 Wrocław ul. Kamieńskiego 201-219, Polska” i dokonanie wpisu: „POLTELKOM Sp. z o.o., 51-180 Wrocław-Psary Psary ul. Parkowa 11, Polska”.

290

DECYZJE STWIERDZAJĄCE WYGAŚNIĘCIE DECYZJI O UDZIELENIU PRAWA Z REJESTRACJI

Poniższe zestawienie zawiera numer zgłoszenia wzoru przemysłowego.

1599	4374	4951	5053
3559	4375	4974	5135
3822	4645	4977	5136
3846	4655	4997	5144
4126	4656	5012	5150
4172	4657	5026	17254
4373	4902	5048	

C'. WZORY ZDOBNICZE

291

WPISY I ZMIANY W REJESTRZE WZORÓW ZDOBNICZYCH

(nie uwzględnione w innych samodzielnych ogłoszeniach)

Poniższe zestawienie zawiera kolejno: numer rejestru wzoru zdobniczego, datę wpisu, oznaczenie rubryki, w której dokonano wpisu lub zmiany oraz treść wpisu. Poszczególne rubryki rejestru wzorów zdobniczych zawierają następujące dane:

rubryka A - nazwisko i imię lub nazwę oraz miejsce zamieszkania lub siedzibę osoby, na rzecz której dokonano rejestracji wzoru zdobniczego,

rubryka B - tytuł wzoru zdobniczego,

rubryka C - nazwisko i imię twórcy wzoru zdobniczego,

rubryka D - prawa ograniczające wzór zdobniczy,

rubryka E - wnioski, odwołania, decyzje, (adnotacje),

rubryka F - datę wygaśnięcia prawa z rejestracji wzoru zdobniczego.

Uwaga: *Publikacji podlegają: zmiana uprawnionego, twórcy, zmiana nazwy uprawnionego, prawa ograniczające prawo z rejestracji wzoru zdobniczego, sprostowania istotnych pomyłek.*

14391 2005 06 09 A. Wprowadzono zmianę uprawnionego przez wykreślenie wpisu: „Stell International Petroleum Company Limited, Londyn, Wielka Brytania” i dokonanie wpisu: „Stell Brands International AG, Baarermatte, Baar, Szwajcaria”.

14592 2005 06 09 A. Wprowadzono zmianę uprawnionego przez wykreślenie wpisu: „Zakłady Radiowe ELTRA S.A., Bydgoszcz, Polska” i dokonanie wpisu: „ELTRA Spółka Akcyjna, Bydgoszcz, Polska”.

14592 2005 06 09 A. Wprowadzono zmianę uprawnionego przez wykreślenie wpisu: „ELTRA Spółka Akcyjna, Bydgoszcz, Polska” i dokonanie wpisu: „ELDA-ELTRA Elektrotechnika Spółka Akcyjna, Bydgoszcz, Polska”.

15171 2005 06 09 A. Wprowadzono zmianę uprawnionego przez wykreślenie wpisu: „Zakłady Radiowe ELTRA S.A., Bydgoszcz, Polska” i dokonanie wpisu: „ELTRA Spółka Akcyjna, Bydgoszcz, Polska”.

15171 2005 06 09 A. Wprowadzono zmianę uprawnionego przez wykreślenie wpisu: „ELTRA Spółka Akcyjna, Bydgoszcz, Polska” i dokonanie wpisu: „ELDA-ELTRA Elektrotechnika Spółka Akcyjna, Bydgoszcz, Polska”.

16056 2005 06 10 A. Wprowadzono zmianę uprawnionego przez wykreślenie wpisu: „Mazowiecka Spółka Gazownictwa

Sp. z o.o., Warszawa, Polska Przedsiębiorstwo Produkcyjno-Usługowo-Handlowe „MICAR I” S.C. Michał Zbrzeźniak, Henryk Malinowski, Kobyłka, Polska” i dokonanie wpisu: „Mazowiecka Spółka Gazownictwa Sp. z o.o., Warszawa, Polska Przedsiębiorstwo Produkcyjno-Usługowo-Handlowe MICAR I-Henryk Malinowski, Ossów, Polska”.

16970 2005 06 09 A. Wprowadzono zmianę uprawnionego przez wykreślenie wpisu: „IMERYYS TOITURE, Limonest, Francja” i dokonanie wpisu: „IMERYYS TC, Limonest, Francja”.

17166 2005 06 09 A. Wprowadzono zmianę uprawnionego przez wykreślenie wpisu: „IMERYYS TOITURE, Limonest, Francja” i dokonanie wpisu: „IMERYYS TC, Limonest, Francja”.

17271 2005 06 09 A. Wprowadzono zmianę uprawnionego przez wykreślenie wpisu: „SORAYA S.A., Warszawa, Polska” i dokonanie wpisu: „SORAYA Spółka Akcyjna, Radzymin, Polska”.

17272 2005 06 09 A. Wprowadzono zmianę uprawnionego przez wykreślenie wpisu: „SORAYA S.A., Warszawa, Polska” i dokonanie wpisu: „SORAYA Spółka Akcyjna, Radzymin, Polska”.

17575 2005 06 09 A. Wprowadzono zmianę uprawnionego przez wykreślenie wpisu: „Luxmate Controls GmbH, Dornbirn, Austria” i dokonanie wpisu: „Zumtobel Staff GmbH, Dornbirn, Austria”.

18417 2005 06 09 A. Wprowadzono zmianę uprawnionego przez wykreślenie wpisu: „SORAYA S.A., Warszawa, Polska” i dokonanie wpisu: „SORAYA Spółka Akcyjna, Radzymin, Polska”.

18418 2005 06 09 A. Wprowadzono zmianę uprawnionego przez wykreślenie wpisu: „SORAYA S.A., Warszawa, Polska” i dokonanie wpisu: „SORAYA Spółka Akcyjna, Radzymin, Polska”.

292

DECYZJE O WYGAŚNIĘCIU PRAWA Z REJESTRACJI

Poniższe zestawienie zawiera kolejno: numer rejestru wzorów zdobniczych i datę wygaśnięcia prawa z rejestracji.

15340 2004 09 27	15523 2004 09 17
15342 2004 09 26	15529 2004 09 18
15385 2004 09 17	15543 2004 09 24
15386 2004 09 17	15715 2004 09 04
15418 2004 09 18	15760 2004 09 05
15420 2004 09 18	15834 2004 09 09
15452 2004 09 30	15895 2004 09 30
15522 2004 09 17	

D. ZNAKI TOWAROWE

Cyfrowe kody identyfikacyjne (wg normy WIPO ST. 60), które poprzedzają informacje o dokonanej rejestracji oznaczają:

- (111) - numer prawa ochronnego
- (151) - data wydania decyzji o udzieleniu prawa ochronnego
- (210) - numer zgłoszenia
- (220) - data zgłoszenia
- (441) - data ogłoszenia o zgłoszeniu
- (510) - wykaz towarów
- (511) - klasy towarowe
- (531) - symbol klasyfikacji elementów graficznych znaku
- (540) - określenie znaku towarowego ze wskazaniem kolorów
- (551) - wskazanie kategorii znaku towarowego lub udzielonego prawa jeżeli dotyczy wspólnego prawa ochronnego, wspólnego znaku towarowego albo wspólnego znaku towarowego gwarancyjnego
- (732) - nazwisko i imię lub nazwę uprawnionego, jego miejsce zamieszkania lub siedzibę oraz kod kraju

293

UDZIELONE PRAWA OCHRONNE NA ZNAKI TOWAROWE

(od nr 160 411 do nr 160 920)

(111) **160411** (220) 2002 02 08 (210) 246201
 (151) 2005 03 23 (441) 2002 08 12
 (732) CERSANIT S.A., Kielce, PL.
 (540) VICTORIA
 (510), (511) **11** wyroby sanitarne z ceramiki, ceramika łazienkowa, umywalki, postumenty i półpostumenty do umywalk, wanny łazienkowe, wyposażenie do wanien łazienkowych, bidety, brodziki, kompakty WC, miski ustępowe, kabiny natryskowe, pisuary, armatura sanitarna, sedesy, płuczki ustępowe, zbiorniki do płuczek ustępowych.

(111) **160412** (220) 1999 03 16 (210) 199271
 (151) 2005 01 31
 (732) „XEROSERVICE NORTH” Spółka z o.o., Gdynia, PL.
 (540) kseroserwis
 (510), (511) **09** elektryczne i elektroniczne aparaty i urządzenia do przetwarzania danych, komputery i komputerowy elektroniczny sprzęt peryferyjny, telefony, kserografy, skanery kserograficzne, dalekopisy, faksmodemy, urządzenia i sprzęt elektroniczny i elektryczny sygnalizacyjno-alarmowy i kontrolno-pomiarowy dla potrzeb przemysłu, handlu, usług i rzemiosła oraz dla służby zdrowia i farmaceutyki, **16** afisze, atlasy techniczne ofertowe i opisowe, ofertowe broszury informacyjne, diagramy, wydruki, fotografie i litografie, kalendarze i terminarze okolicznościowe o charakterze reklamowym, koperty i papeterie z nadrukami, książki, papiery firmowe i papiery dla potrzeb rejestracji, wydruki programów komputerowych, prospekty, szyldy i przywieszki z papieru, celulozy lub podobnych materiałów lub z ich przeważającym użyciem, okolicznościowe kartki, bilety, mikrofiszki, kartoteki, gazety i periodyki, **35** informacja handlowa, badania rynku i opinii publicznej w wąsko tematycznych zagadnieniach obrotu towarowego i usług specjalistycznych w dziedzinie elektronicznego przetwarzania danych i technik powielania informacji, doradztwo handlowe w zakresie organizowania i prowadzenia wyspecjalizowanej lub wąsko tematycznej działalności reklamowej lub dystrybucyjnej w dziedzinie elektronicznego przetwarzania danych i technik powielania informacji, gromadzenie i dystrybucja dla potrzeb osób trzecich materiałów reklamowych i ofertowych, w drodze poczty elektronicznej i za pośrednictwem INTERNET-u w dziedzinie elektronicz-

nego przetwarzania danych i technik powielania informacji, sondaże opinii publicznej w sprawach związanych z reklamą i akwizycją towarów i usług w dziedzinie elektronicznego przetwarzania danych i technik powielania informacji, organizowanie i prowadzenie dla potrzeb innych podmiotów gospodarczych wszelkiego rodzaju pokazów i ekspozycji materiałów reklamowych w dziedzinie elektronicznego przetwarzania danych i technik powielania informacji, opracowywanie prognoz ekonomicznych i handlowych w zakresie reklamy i akwizycji towarów i usług w dziedzinie elektronicznego przetwarzania danych i technik powielania informacji, rozpowszechnianie materiałów reklamowych powierzonych technikami audiowizualnymi przede wszystkim w postaci wydawnictw drukowanych, świadczenie usług w zakresie analiz statystycznych, transkrypcja komputerowa informacji o charakterze reklamowym, akwizycyjnym i lub wdrożeniowym oraz ofertowym w dziedzinie elektronicznego przetwarzania danych i technik powielania informacji, projektowanie i organizacja logistyczna zagadnień reklamowo-informacyjnych wszelkiego typu wystaw, kiermaszów i pokazów o charakterze naukowym, handlowym i usługowym w dziedzinie elektronicznego przetwarzania danych i technik powielania informacji, pomoc przy zarządzaniu przedsiębiorstwami handlowymi, usługowymi i przemysłowymi w tej części która dotyczy wizualizacji, wydawnictw, reklamy i akwizycji, zarządzanie zbiorami informatycznymi dla potrzeb osób trzecich.

(111) **160413** (220) 2000 12 22 (210) 229349
 (151) 2004 12 13
 (732) Telewizja Polska Spółka Akcyjna, Warszawa, PL.
 (540)



Kolory znaku: jasno-szaro-niebieski, jasnoszary, czarny, jasnożółty
 (531) 27.5, 29.1

(510), (511) **09** urządzenia i przyrządy: fotograficzne, kinematograficzne, optyczne do celów dydaktycznych, urządzenia do nagrywania, transmisji lub reprodukcji dźwięku, lub obrazu, magnetyczne nośniki danych, płyty (dyski) z nagraniami, automaty sprzedające i mechanizmy do urządzeń uruchamianych przez wrzucenie monety, maszyny liczące, sprzęt przetwarzający dane i komputery, gry komputerowe i telewizyjne, **16** wydawnictwa, czasopisma, książki, albumy, broszury, periodyki i inne publikacje, papier, tektura i wyroby z tych materiałów nie ujęte w innych klasach, fotografie, materiały fotograficzne, materiały piśmienne, kleje do materiałów piśmiennych lub do celów domowych, materiały szkoleniowe i instruktażowe, materiały z tworzyw sztucznych do pakowania (nie ujęte w innych klasach), **28** gry i zabawki, artykuły sportowe i gimnastyczne nie ujęte w innych klasach, ozdoby choinkowe, karty do gry, **35** usługi reklamowe i produkcja reklam telewizyjnych, radiowych i kinowych, organizacja wystaw handlowych i reklamowych, dystrybucja materiałów reklamowych i rozpowszechnianie danych, **38** przekazywanie fonii i/lub wizji, rozpowszechnianie programów telewizyjnych lub radiowych, zbieranie i przekazywanie wiadomości, usługi w zakresie organizowania systemów transmisyjnych, **41** organizowanie imprez artystycznych, estradowych, sportowych, rekreacyjnych, usługi w zakresie organizowania nauki i szkoleń, organizowanie imprez o charakterze edukacyjnym i kulturalnym, usługi wynajmu dekoracji, kostiumów i rekwizytów, oraz pomieszczeń do celów rozrywkowych i studiów nagrań, oraz sprzętu radiowego, telewizyjnego, kinematograficznego i nagrań, usługi wydawnicze, produkcja programów telewizyjnych lub radiowych, **42** opracowywanie i wdrażanie programów komputerowych, oprogramowanie komputerowe, wykonywanie opinii i badań w w/w zakresie działalności multimedialnej.

(111) **160414** (220) 2000 12 22 (210) 229350
(151) 2004 12 13
(732) Telewizja Polska Spółka Akcyjna, Warszawa, PL.
(540)



Kolory znaku: biały, czerwony, czarny
(531) 27.5, 29.1

(510), (511) **09** urządzenia i przyrządy: fotograficzne, kinematograficzne, optyczne do celów dydaktycznych, urządzenia do nagrywania, transmisji lub reprodukcji dźwięku, lub obrazu, magnetyczne nośniki danych, płyty (dyski) z nagraniami, automaty sprzedające i mechanizmy do urządzeń uruchamianych przez wrzucenie monety, maszyny liczące, sprzęt przetwarzający dane i komputery, gry komputerowe i telewizyjne, **16** wydawnictwa, czasopisma, książki, albumy, broszury, periodyki i inne publikacje, papier, tektura i wyroby z tych materiałów nie ujęte w innych klasach. Fotografie, materiały fotograficzne, materiały piśmienne, kleje do materiałów piśmiennych lub do celów domowych, materiały szkoleniowe i instruktażowe, materiały z tworzyw sztucznych do pakowania (nie ujęte w innych klasach), **28** gry i zabawki, artykuły sportowe i gimnastyczne nie ujęte w innych klasach, ozdoby choinkowe, karty do gry, **35** usługi reklamowe i produkcja reklam telewizyjnych, radiowych i kinowych, organizacja wystaw handlowych i reklamowych, dystrybucja materiałów reklamowych i rozpowszechnianie danych, **38** przekazywanie fonii i/lub wizji, produkcja i rozpowszechnianie programów telewizyjnych lub radiowych, zbieranie i przekazywanie wiadomości, usługi w zakresie organizowania systemów transmisyjnych, **41** organizowanie imprez artystycznych, estradowych, sportowych, rekreacyjnych, usługi w zakresie organizowania nauki i szkoleń, organizowanie imprez o charakterze edukacyjnym i kulturalnym, usługi wynajmu dekoracji, kostiumów i rekwizytów, oraz pomieszczeń do celów rozrywkowych i studiów nagrań, oraz sprzętu radiowego, telewizyjnego, kinematograficznego i nagrań, usługi wydawnicze, produkcja programów telewizyjnych lub radiowych, **42** opracowywanie i wdra-

żanie programów komputerowych, oprogramowanie komputerowe, wykonywanie opinii i badań w w/w zakresie działalności multimedialnej.

(111) **160415** (220) 2000 12 22 (210) 229351
(151) 2004 12 13
(732) Telewizja Polska S.A., Warszawa, PL.
(540)



Kolory znaku: miedziany, czarny
(531) 27.5, 29.1

(510), (511) **09** urządzenia i przyrządy: fotograficzne, kinematograficzne, optyczne do celów dydaktycznych, urządzenia do nagrywania, transmisji lub reprodukcji dźwięku, lub obrazu, magnetyczne nośniki danych, płyty (dyski) z nagraniami, automaty sprzedające i mechanizmy do urządzeń uruchamianych przez wrzucenie monety, maszyny liczące, sprzęt przetwarzający dane i komputery, gry komputerowe i telewizyjne, **16** wydawnictwa, czasopisma, książki, albumy, broszury, periodyki i inne publikacje, papier, tektura i wyroby z tych materiałów nie ujęte w innych klasach, fotografie, materiały fotograficzne, materiały piśmienne, kleje do materiałów piśmiennych lub do celów domowych, materiały szkoleniowe i instruktażowe, materiały z tworzyw sztucznych do pakowania (nie ujęte w innych klasach), **28** gry i zabawki, artykuły sportowe i gimnastyczne nie ujęte w innych klasach, ozdoby choinkowe karty do gry, **35** usługi reklamowe i produkcja reklam telewizyjnych, radiowych i kinowych, organizacja wystaw handlowych i reklamowych, dystrybucja materiałów reklamowych i rozpowszechnianie danych, **38** przekazywanie fonii i/lub wizji, rozpowszechnianie programów telewizyjnych lub radiowych, zbieranie i przekazywanie wiadomości, usługi w zakresie organizowania systemów transmisyjnych, **41** organizowanie imprez artystycznych, estradowych, sportowych, rekreacyjnych, usługi w zakresie organizowania nauki i szkoleń, organizowanie imprez o charakterze edukacyjnym i kulturalnym, usługi wynajmu dekoracji, kostiumów i rekwizytów, oraz pomieszczeń do celów rozrywkowych i studiów nagrań, oraz sprzętu radiowego, telewizyjnego, kinematograficznego i nagrań, usługi wydawnicze, produkcja programów telewizyjnych lub radiowych, **42** opracowywanie i wdrażanie programów komputerowych, oprogramowanie komputerowe, wykonywanie opinii i badań w w/w zakresie działalności multimedialnej.

(111) **160416** (220) 1995 06 13 (210) 147930
(151) 2005 02 28
(732) BRITISH-AMERICAN TOBACCO POLSKA
Spółka Akcyjna, Augustów, PL.
(540)



Kolory znaku: czerwony, szary, biały, złoty, granatowy
(531) 3.7, 9.1, 24.1, 27.5, 29.1

(510), (511) **03** produkty kosmetyczne i preparaty do czyszczenia, **30** kawa, kakao, herbata, przyprawy, wyroby zbożowe, **32** piwo, napoje bezalkoholowe, **33** napoje alkoholowe.

(111) **160417** (220) 1995 06 13 (210) 147928
(151) 2005 02 28
(732) BRITISH-AMERICAN TOBACCO POLSKA
Spółka Akcyjna, Augustów, PL.

(540)



Kolory znaku: biały, jasnoszary, czerwony, złoty, granatowy

(531) 3.7, 9.1, 24.1, 27.5, 29.1

(510), (511) **03** produkty kosmetyczne i preparaty do czyszczenia, **30** kawa, kakao, herbata, przyprawy, wyroby zbożowe, **32** piwo, napoje bezalkoholowe, **33** napoje alkoholowe.(111) **160418** (220) 1995 06 13 (210) 147929

(151) 2005 02 28

(732) BRITISH-AMERICAN TOBACCO POLSKA Spółka Akcyjna, Augustów, PL.

(540)



Kolory znaku: biały, jasnoszary, granatowy, złoty, czerwony

(531) 3.7, 9.1, 24.1, 27.5, 29.1

(510), (511) **03** produkty kosmetyczne i preparaty do czyszczenia, **30** kawa, kakao, herbata, przyprawy, wyroby zbożowe, **32** piwo, napoje bezalkoholowe, **33** napoje alkoholowe.(111) **160419** (220) 1999 03 09 (210) 198981

(151) 2004 12 20

(732) „POZ-BRUK SOBOTA” Spółka z o.o., Rokietnica, PL.

(540) fala poz-bruk

(510), (511) **19** kostka brukowa.(111) **160420** (220) 1999 05 17 (210) 201968

(151) 2002 08 28

(732) Browary Warszawskie „Królewskie” S.A., Warszawa, PL.

(540)



Kolory znaku: złoty, zielony, czerwony, biały, czarny, żółty

(531) 25.1, 27.5, 29.1

(510), (511) **32** piwo.(111) **160421** (220) 1999 05 25 (210) 202444

(151) 2005 01 21

(732) MISTRA Przedsiębiorstwo Usługowo-Handlowe Teresa Harmułowicz, Łomża, PL.

(540) (znak przestrzenny)



(531) 26.13, 26.15

(510), (511) **16** opakowania z tworzyw sztucznych, **19** materiały budowlane niemetalowe, wyroby ze styropianu, **37** usługi budowlano-remontowe w zakresie budownictwa.(111) **160422** (220) 1999 08 10 (210) 205872

(151) 2003 04 01

(732) Toruńskie Zakłady Materiałów Opatunkowych S.A., Toruń, PL.

(540) happy

(510), (511) **16** pielucho-majtki jednorazowe wykonane z papieru lub/i z celulozy.(111) **160423** (220) 1999 08 17 (210) 206192

(151) 2004 11 09

(732) BIURO USŁUG IMPRESARYJNYCH Lucjan Czerny, Katowice, PL.

(540) SZLAGIERY GOŚCIŃCA ŚLĄSKIEGO

(510), (511) **09** płyty kompaktowe, kasety magnetofonowe, fonogramy.(111) **160424** (220) 1999 08 20 (210) 206267

(151) 2003 04 01

(732) CARCADE S.A., Warszawa, PL.

(540)



Kolory znaku: czerwony

(531) 27.5, 29.1

(510), (511) **36** usługi finansowe, dzierżawa nieruchomości, pośrednictwo finansowe, pośrednictwo w sprawach majątku nieruchomości, usługi powiernicze, spłaty ratalne, transakcje finansowe, **39** transport samochodowy, wypożyczanie samochodów, wypożyczanie pojazdów.(111) **160425** (220) 1999 08 27 (210) 206533

(151) 2005 01 25

(732) DESIMO-Desenvolvimento e Gestao Imobiliaria Lda, Lizbona, PT.

(540)



Kolory znaku: beżowy, czerwony, zielony, biały, pomarańczowy, różowy, kremowy

(531) 5.7, 8.1, 26.4, 27.5, 29.1

(510), (511) **29** margaryny.(111) **160426** (220) 1999 10 01 (210) 207993

(151) 2004 12 29

(732) Zakład Produkcijno-Handlowy Import-Eksport Marcin Zyskowski, Biała, PL.

(540)



Kolory znaku: czerwony, czarny

(531) 18.1, 29.1

(510), (511) **12** kółka samonastawne do wózków, wózki dziecięce spacerowe, budki do wózków dziecięcych spacerowych, pokrycia do wózków dziecięcych spacerowych, **25** pieluszki dla dzieci z materiałów tekstylnych, majtki dziecięce, koszule, kombinezony, czapki, śliniaki niepapierowe, szelki, **26** szelki do prowadzenia dzieci, napy, artykuły pasmanteryjne.

(111) **160427** (220) 1999 11 17 (210) 209972
(151) 2003 04 17
(732) „Czanieckie Makarony” Spółka z o.o., Czaniec, PL.
(540)

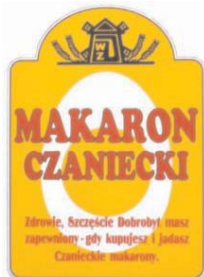

Kolory znaku: biały, czarny, czerwony, żółty
(531) 5.7, 7.1, 24.6, 27.5, 29.1
(510), (511) **30** makarony, makarony spożywcze.

(111) **160428** (220) 2000 01 20 (210) 212662
(151) 2005 01 25
(732) Desimo Desenvolvimento e Gestao Imobiliaria, Lda, Lizbona, PT.
(540)



Kolory znaku: żółty, zielony, jasnozielony, biały, czerwony, czarny
(531) 5.9, 19.1, 27.5, 29.1
(510), (511) **29** warzywa konserwowane, ogórki konserwowe pasteryzowane.

(111) **160429** (220) 2000 01 20 (210) 212664
(151) 2005 01 25
(732) Desimo Desenvolvimento e Gestao Imobiliaria Lda, Lizbona, PT.
(540)

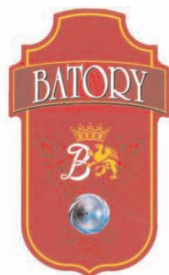

Kolory znaku: żółty, zielony, czerwony, czarny, biały
(531) 5.9, 19.1, 27.5, 29.1
(510), (511) **29** warzywa konserwowane, groszek konserwowy.

(111) **160430** (220) 2001 03 10 (210) 232738
(151) 2004 12 02
(732) Żywiecka Fabryka Sprzętu Szpitalnego FAMED SA, Żywiec, PL.

(540)



Kolory znaku: biały, niebieski
(531) 26.1, 27.5, 29.1

(510), (511) **10** fotele i unity stomatologiczne, foteliki stomatologiczne, inkubatory dla noworodków, łóżka rehabilitacyjne, stoły do badań, fotele ginekologiczne i porodowe, łóżka porodowe, wózek do transportu chorych, wyposażenie gabinetów lekarskich w postaci unitów zabiegowych, kozetki lekarskie, kozetki rehabilitacyjne, asystorów dla lekarzy, fotele do pobierania krwi, foteli okulistycko-laryngologicznych, wyposażenie sal operacyjnych w postaci kolumn zasilających, stołów operacyjnych i zabiegowych, wyposażenie sal chorych w postaci materacy żelowych, pierścieni żelowych, foteki dla dializ, foteli dla pobierania krwi, foteli okulistycko-laryngologicznych, statywów dla kroplówek, stoły dla protetyków, urządzenia diagnostyczne do celów medycznych, kule inwalidzkie, nosze, nosze na kółkach, stoły sterownicze, stoliki przejezdne dla aparatury i instrumentów zabiegowo-operacyjnych, wózek do przewożenia chorych, wózki do transportu chorych, **12** wózki dla noworodków, wózki dla niemowlaków, wózek na brudną pościel, **20** łóżka szpitalne, łóżka dziecięce, parawany, biurka, meble gabinetowe, fotele, taborety, stoły do pielęgnacji niemowląt, szalki przyłóżkowe, stoliki przyłóżkowe.

(111) **160431** (220) 2000 02 01 (210) 213330
(151) 2004 12 29
(732) CEFIC Polska Spółka z o.o., Warszawa, PL.
(540) ARKADIA

(510), (511) **01** produkty chemiczne stosowane w przemyśle, pracach badawczych, fotografii jak również w rolnictwie, ogrodnictwie i leśnictwie, nie przetworzone żywice syntetyczne, nie przetworzone tworzywa sztuczne, nawozy sztuczne, mieszaniny gaszące ogień, preparaty do odpuszczania i lutowania metali, produkty chemiczne do konserwowania żywności, substancje garbujące, odczynniki chemiczne, chemiczne środki dla przemysłu, środki chłodzące, enzymatyczne preparaty do celów przemysłowych, enzymy do celów chemicznych i przemysłowych, gliceryna do celów przemysłowych, glikol, karbid, katalizatory, kąpiele galwaniczne, kleje do celów przemysłowych, kleje do naprawy sztucznych przedmiotów, klej do obuwia, kleje do płytek ściennych, kleje do tapet, kleje kauczukowe, kwasy, preparaty do lutowania, płyny hamulcowe, rozpuszczalniki do lakierów, woda destylowana, woda utleniona, środki zapobiegające zamarzaniu, żelatyna do celów przemysłowych, środki impregnujące, **02** barwniki, emalie, farby, powstosy, lakiery, bejce, środki antykorozyjne, zaprawy farbiarskie, żywice naturalne, folie metalowe, sproszkowane metale dla malarzy, kit olejowy, kit szklarski, minia, pigmenty, rozcieńczalniki do barwników, farb i lakierów, taśmy antykorozyjne, zaprawy cementowe, utrwalczacze lakierów, **03** antystatyczne preparaty do celów domowych, olejki aromatyczne, preparaty do usuwania barwników, barwniki do bielizny i bielenia, barwniki do celów kosmetycznych, preparaty do czyszczenia i odbarwiania, dezodoranty do użytku osobistego, preparaty kosmetyczne do kąpieli, woda kolońska, kosmetyki, zestawy kosmetyczne, kosmetyki dla zwierząt, kremy kosmetyczne, kremy polerujące, krochmal do celów pralniczych, preparaty do krochmalenia, środki do usuwania lakierów, mleczko kosmetyczne, mydła, mydło do golenia, lotony do włosów, olejki eteryczne, papier ścierny, pasty, proszki i płyny do zębów, pasty do butów, pasty do podłóg i mebli, perfumy, preparaty do polerowania, pomadki do ust, środki do prania, preparaty przeciw słońcu, puder do makijażu, pumeks, preparaty do usuwania rdzy, soda krystaliczna do czyszczenia, sole kąpielowe, szampony, płyny do czyszczenia szkła, szminki, talk kosmetyczny, terpentyna, środki toaletowe, wata do celów kosmetycznych, wazelina kosmetyczna, farby do włosów, woda toaletowa, wosk do parkietów,

wosk polerski, wywabiaczce plam, **09** gry komputerowe, **10** aparaty i instrumenty chirurgiczne, medyczne, stomatologiczne i weterynaryjne, protezy kończyn, oczu i zębów, specjalne meble do celów medycznych, higieniczne artykuły gumowe, temblaki, **16** papier, karton, czasopisma, dzienniki, gazety, fotografie, katalogi, wyroby z kartonu, albumy, bibuły, artykuły biurowe, kleje do papieru lub do użytku domowego, maszyny do pisania, materiały piśmienne, obrazy oprawione lub nie, pędzle, jednorazowe pieluszki z papieru lub celulozy, płótno do malarstwa i introligatorskie, aparaty i maszyny do powielania, ręczniki papierowe, taśmy samoprzylepne do celów papierniczych lub do użytku domowego, torby do pakowania z papieru lub z tworzyw sztucznych, wałki do malowania ścian, zasłony papierowe, tworzywa sztuczne do pakowania, papeteria, sprzęt dla artystów, **21** butelki, butle szklane, wyroby ceramiczne dla gospodarstwa domowego, formy, foremki do ciastek, pędzle do golenia, doniczki na kwiaty, dzbanki, figurki z porcelany, terakoty lub szkła, filtry do użytku domowego, naczynia, gąbki, serwisy do herbaty, karafki, korkociągi, przybory kosmetyczne, nieelektryczne narzędzia kuchenne, grzebienie, materiały szczotkarskie, sprzęt do czyszczenia, szkło surowe lub półprzetworzone, z wyjątkiem szkła budowlanego, wyroby ze szkła, porcelany, fajansu, zbiorniki termoizolacyjne na żywność, szczotki, szczoteczki do zębów, **25** odzież z tworzyw naturalnych i sztucznych, odzież skórzana, obuwie, bielizna, apaszki, szaliki, kapelusze, bluzki, bluzy, futra, kamizelki, kostiumy, kostiumy kąpielowe, płaszcze kąpielowe, koszule, krawaty, marynarki, suknie, sukienki, spódnice, spodnie, rajstopy, pończochy, pantofle, skarpety, swetry, **27** dywaniki samochodowe, dywany, wykładziny, darń sztuczna, kobierce, linoleum, maty, tapety ścienne gobelinowe nie tekstylne, tapety papierowe, maty łazienkowe, słomianki, **28** artykuły gimnastyczne i sportowe, ozdoby choinkowe, sprzęt wędkarski, gry planszowe, narty, piłki do gier, rakiety do gry, zabawki, karty do gry, **29** ekstrakty mięsne, drób, ryby, dziczyzna, jaja, mleko, wyroby z mleka, jadalne oleje i tłuszcze, owoce i warzywa konserwowane, suszone, gotowane, galaretki, konfitury, konserwy, pikle, soki warzywne do przyrządzania potraw, grzyby konserwowane, kawior, mrożone owoce, pektyna do celów spożywczych, sery, żelatyna do celów spożywczych, drób mrożony, ryby mrożone, mrożonki, pasztety, **30** kawa, herbata, kakao, cukier, ryż, mąka, preparaty zbożowe, przyprawy, lód do napojów chłodzących, namiastki kawy, chleb, wyroby piekarnicze, miód, drożdże, proszki do pieczenia, sól, musztarda, ocet, sosy, aromaty do żywności, enzymy do ciast, guma do żucia, majonezy, paszteciki, pizze, **31** owoce świeże, warzywa świeże, owoce cytrusowe, jarzyny, rośliny, kwiaty suszone do dekoracji, grzyby świeże, orzechy, pasza dla zwierząt, słoń, ziemniaki, zwierzęta żywe, pożywienie dla psów, kotów i innych zwierząt domowych, ryby żywe, krzewy, korzenie spożywcze, **32** napoje serwatkowe, piwo, woda gazowana, woda mineralna, woda sodowa, woda stołowa, produkty do wytwarzania wody mineralnej, **33** wina, wódki, spirytus, winiaki, aperitify, brandy, dżin, ekstrakty alkoholowe, esencje alkoholowe, koktajle, likiery, miód pitny, whisky, **34** cygara, fajki, zestawy dla palaczy, papierosy, tabaka, tytoń, zapalniczki dla palaczy, ustniki papierosowe, zbiorniki z gazem do zapalniczek, **35** zgrupowanie na rzecz osób trzech towarów pozwalające nabywcy wygodnie je oglądać i kupować te towary u hurtownika i w sklepie wielobranżowym.

(111) **160432** (220) 2000 02 14 (210) 213829
(151) 2005 01 25
(732) Polskie Wydawnictwo Rolnicze Spółka z o.o., Poznań, PL.
(540)



Kolory znaku: biały, zielony
(531) 27.5, 29.1

(510), (511) **35** usługi organizacji wystaw maszyn i urządzeń rolniczych, **42** usługi pokazów prac maszyn.

(111) **160433** (220) 2000 03 03 (210) 214784
(151) 2005 01 17

(732) CLIDENT Gabinet Dentystyczny Marzena Białobrzaska, Gdynia, PL.

(540) CLIDENT

(510), (511) **03** środki do higieny jamy ustnej, pasty, proszki i płyny do pielęgnacji zębów, **05** produkty farmaceutyczne do celów dentystycznych, **10** aparaty, sprzęty i urządzenia stomatologiczne, **37** usługi w zakresie konserwacji, montażu i serwisu sprzętu stomatologicznego, **44** usługi w zakresie profilaktyki i leczenia zębów.

(111) **160434** (220) 2000 04 05 (210) 216514
(151) 2005 03 17

(732) Jankowski-Mihułowicz Józef Tadeusz Huta Szkła JÓZEFINA, Krosno, PL.

(540)



Kolory znaku: ciemnoniebieski, czarny, biały

(531) 1.15, 26.1, 26.13, 27.5, 29.1

(510), (511) **11** klosze i szkła do lamp, świeczniki, **16** pudełka kartonowe i papierowe, etykiety nie z materiału tekstylnego, nalepki, naklejki, **21** naczynia szklane: szklanki, kieliszki, karafki, dzbanki, kufle, patery, cukiernice, wazony, w tym wazony o fantazyjnych kształtach, naczynia do lodu, ponczu, figurki i ze szkła, pudełka szklane, moździerze ze szkła nie dla celów budowlanych, szkło emalowane, surowe, i półprzetworzone, szkło sproszkowane do dekoracji.

(111) **160435** (220) 2000 04 07 (210) 216540
(151) 2005 01 18

(732) Przedsiębiorstwo Produkcyjno-Handlowe „STOPTEX” Zakład Pracy Chronionej Karol Olesiński, Mariola Olesińska, Wały A k/Kutna, PL.

(540)



Kolory znaku: czarny, zielony cieniowany, beżowy, szary, złoty cieniowany, zielony, żółty

(531) 5.3, 25.1, 26.4, 27.5, 29.1

(510), (511) **30** herbata.

(111) **160436** (220) 2000 04 07 (210) 216541
(151) 2005 01 18

(732) Przedsiębiorstwo Produkcyjno-Handlowe „STOPTEX” Zakład Pracy Chronionej Karol Olesiński, Mariola Olesińska, Wały A k/Kutna, PL.

(540)

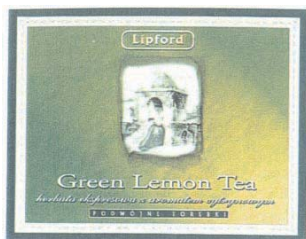

Kolory znaku: zielono-żółty cieniowany, beżowy, biały, ciemnozielony, złoty

(531) 7.1, 26.4, 27.5, 29.1

(510), (511) 30 herbata.

(111) 160437 (220) 2000 04 07 (210) 216542

(151) 2005 01 18

(732) Przedsiębiorstwo Produkcyjno-Handlowe „STOPTEX”
Zakład Pracy Chronionej Karol Olesiński, Mariola Olesińska,
Wały A k/Kutna, PL.

(540)



Kolory znaku: beżowy cieniowany, brązowy, złoty cieniowany, biały, zielony

(531) 5.1, 5.3, 5.5, 5.13, 7.1, 26.4, 27.5, 29.1

(510), (511) 30 herbata.

(111) 160438 (220) 2000 04 07 (210) 216543

(151) 2005 01 18

(732) Przedsiębiorstwo Produkcyjno-Handlowe „STOPTEX”
Zakład Pracy Chronionej Karol Olesiński, Mariola Olesińska,
Wały A k/Kutna, PL.

(540)

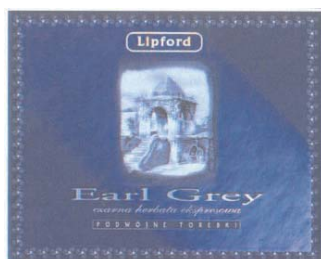

Kolory znaku: granatowy cieniowany, niebieski cieniowany, złoty cieniowany, biały

(531) 7.1, 25.1, 26.4, 27.5, 29.1

(510), (511) 30 herbata.

(111) 160439 (220) 2000 04 17 (210) 217109

(151) 2005 01 31

(732) BLAU FARMA Spółka z o.o., Warszawa, PL.

(540) MUPIROX

(510), (511) 05 lek.

(111) 160440 (220) 2004 01 05 (210) 274620

(151) 2005 05 10

(441) 2004 04 19

(732) DEGA ZPChr Sp. z o.o., Karnieszewice, PL.

(540)

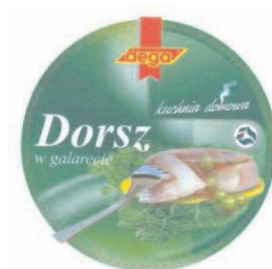

Kolory znaku: czerwony, żółty, srebrno-szary, szaro-różowy, pomarańczowy, zielony, biały, srebrno-biały, i ich odcienie

(531) 5.9.1, 5.9.12, 5.9.19, 8.5.1, 9.1.10, 11.1.1, 11.1.4, 26.1.4, 27.5.1, 29.1.3, 29.1.11

(510), (511) 29 ryby w stanie półprzetworzonym i przetworzonym, sałatki rybne i rybno-warzywne.

(111) 160441 (220) 2004 01 05 (210) 274621

(151) 2005 05 10

(441) 2004 04 19

(732) DEGA ZPChr Sp. z o.o., Karnieszewice, PL.

(540)



Kolory znaku: czerwony, żółty, srebrno-szary, szaro-różowy, pomarańczowy, zielony, granatowy, biały, czarny, niebieski, i ich odcienie

(531) 5.3.11, 5.9.1, 5.9.12, 5.9.19, 8.5.1, 9.1.10, 11.1.1, 11.1.4, 26.1.1, 27.5.1, 29.1.4, 29.1.11

(510), (511) 29 ryby w stanie półprzetworzonym i przetworzonym, sałatki rybne i rybno-warzywne.

(111) 160442 (220) 2004 01 05 (210) 274622

(151) 2005 05 10

(441) 2004 04 19

(732) DEGA ZPChr Sp. z o.o., Karnieszewice, PL.

(540)



Kolory znaku: czerwony, żółty, srebrno-szary, pomarańczowy, zielony, czarny, biały, i ich odcienie

(531) 5.9.1, 5.9.12, 8.5.1, 8.7.7, 9.1.10, 11.1.1, 11.1.4, 26.1.1, 27.5.1, 29.1.1, 29.1.11

(510), (511) 29 ryby w stanie półprzetworzonym i przetworzonym, sałatki rybne i rybno-warzywne.

(111) 160443 (220) 2004 01 05 (210) 274623

(151) 2005 05 10

(441) 2004 04 19

(732) DEGA ZPChr Sp. z o.o., Karnieszewice, PL.

(540)



Kolory znaku: czerwony, żółty, srebrno-szary, szaro-różowy, zielony, biały, srebrno-biały, pomarańczowy, czarny, żółto-pomarańczowy, i ich kolory

(531) 5.9.1, 5.9.12, 5.9.19, 8.5.1, 9.1.10, 11.1.1, 11.1.4, 26.1.1, 27.5.1, 29.1.2, 29.1.11

(510), (511) **29** ryby w stanie półprzetworzonym i przetworzonym, sałatki rybne i rybno-warzywne .

(111) **160444** (220) 2004 01 05 (210) 274624

(151) 2005 05 10

(732) DEGA ZPChr Sp. z o.o., Karnieszewice, PL.

(540)



Kolory znaku: czerwony, żółty, srebrno-szary, pomarańczowy, zielony, czarny, biały, i ich odcienie

(531) 5.3.11, 8.5.1, 8.5.7, 9.1.10, 11.1.1, 11.1.4, 26.1.1, 27.5.1, 29.1.1, 29.1.11

(510), (511) **29** ryby w stanie półprzetworzonym i przetworzonym, sałatki rybne i rybno-warzywne.

(111) **160445** (220) 2000 04 19 (210) 217215

(151) 2004 11 02

(732) IDEA 25 Katarzyna Wójcicka HENNET S.C. Katarzyna Wójcicka, Andrzej Wójcicki, Tomasz Wójcicki, Raszyn, PL.

(540) idea 25 wellness

(510), (511) **03** artykuły kosmetyczne, kosmetyki do pielęgnacji, upiększania i ochrony skóry ciała, twarzy, szyi i dekoltu, kremy do pielęgnacji rąk, nóg i stóp, balsamy do pielęgnacji ciała, żele pielęgnujące, żele myjące, mlecza, śmietanki, emulsje, olejki, maseczki, toniki, talki, wody kolońskie, perfumy, pudry, szminki, środki do pielęgnacji włosów i skóry głowy, środki do mycia i pielęgnacji jamy ustnej, pasty do zębów, mydła w płynie, dezodoranty osobiste, **05** preparaty kosmetyczne o działaniu leczniczym, przeznaczone do pielęgnacji i ochrony skóry ciała, twarzy i głowy, szampony lecznicze.

(111) **160446** (220) 2000 04 19 (210) 217230

(151) 2004 11 02

(732) Stowarzyszenie CENTRUM WOLONTARIATU, Warszawa, PL.

(540)



Kolory znaku: czarny, biały, pomarańczowy

(531) 1.3, 2.9, 27.5, 29.1

(510), (511) **06** plakietki pamiątkowe, metalowe, **09** wydawnictwa reklamowe i informacyjne na płytach, kasetach, taśmach i innych nośnikach informacji, **14** odznaczenia i znaczki z metalu szlachetnych lub pokrywane nimi, **16** książki, broszury, czasopisma, biuletyny, materiały szkoleniowe z wyjątkiem aparatów, kalendarze, kartki okolicznościowe, papiery firmowe, długopisy, **18** torby nie ujęte w innych klasach, plecaki, **20** tablice ogłoszeniowe, billboardy, plakietki pamiątkowe niemetalowe, **24** flagi państwowe i firmowe, **25** odzież z nadrukiem firmowym (w tym koszule, czapeczki, bluzy i kurtki), **35** reklamowanie, reklamy telewizyjne, radiowe, w sieci internetowej oraz rozpowszechnianie pocztą, pośrednictwo w pracy społecznej, doradztwo w zakresie zasad i warunków ośrodków wolontariatu, analiza działalności ośrodków wolontariatu, organizowanie i prowadzenie baz danych o wolontariatach i odbiorcach ich pomocy, usługi promocji wolontariatu i pracy społecznej, **41** usługi szkolenia dla wolontariuszy i organizacji korzystających z ich pomocy, przedstawiciele organizacji poza rządowych oraz kadr nowopowstałych ośrodków wolontariatu, organizowanie zebrań wolontariuszy, przygotowywanie i wydawanie publikacji z zakresu wolontariatu, **42** sporządzanie i opiniowanie umów cywilnoprawnych z zakresu wolontariatu, **44** udzielanie wsparcia psychologicznego dla wolontariuszy.

(111) **160447** (220) 2000 04 19 (210) 217408

(151) 2005 01 24

(732) Piwnice Win Importowanych „Vinfort” Spółka z o.o., Kraków, PL.

(540)



Kolory znaku: żółto-brązowy, brązowy, czerwony, czarny

(531) 5.13, 20.5, 24.1, 29.1

(510), (511) **33** wina, wódki, winiaki.

(111) **160448** (220) 2000 04 25 (210) 217677

(151) 2005 01 28

(732) Przedsiębiorstwo Produkcji Lodów KORAL Józef Koral Sp. j, Limanowa, PL.

(540)



Kolory znaku: biały, czarny, beżowy, czerwony, żółty, granatowy, niebieski, pomarańczowy, zielony, różowy

(531) 5.7, 8.1, 24.7, 25.1, 27.5, 29.1

(510), (511) **30** lody, rolady lodowe, sandwicze lodowe, desery lodowe.

(111) **160449** (220) 2000 05 12 (210) 218326

(151) 2005 01 21

(732) HEUTHES Spółka z o.o., Szczecin, PL.

(540) CLIENT-WAP-SERVER

(510), (511) **09** audiowizualne urządzenia do nauki, czytniki kodów kreskowych, czytniki optyczne, drukarki komputerowe, dyski magnetyczne, dyski obliczeniowe, dyski optyczne, interfejsy, kar-

ty magnetyczne, identyfikacyjne klawiatury komputerowe, komputery, optyczne nośniki informacji, obwody drukowane, obwody scalone, pamięci komputerowe, peryferyjne urządzenia komputerowe, programy komputerowe systemu operacyjnego, programy komputerowe w zakresie przetwarzania informacji bankowych, programy komputerowe, przekaźniki sygnałów elektronicznych, urządzenia do przetwarzania tekstów, skanery, wykrywacze fałszywych pieniędzy, oprogramowanie, stacje taśm magnetycznych, sterowniki, karty chipowe, urządzenia wideokonferencyjne, aparatura do przetwarzania informacji, kasy rejestrujące, modemy, monitory, nośniki danych, urządzenia sortująco-liczące wydające pieniądze, urządzenia do telefonii bezprzewodowej oraz aparaty telefoniczne bezprzewodowe, **16** informatory, wydawnictwa dotyczące bankowości, materiały do nauczania z wyjątkiem aparatów, **35** usługi dotyczące analizy kosztów, doradztwo w zakresie prowadzenia działalności gospodarczej, statystyki, zarządzanie zbiorami informatycznymi, ekspertyzy opłacalności, pomoc w prowadzeniu działalności gospodarczej, badania w dziedzinie działalności gospodarczej, badania rynku, doradztwo w zakresie organizowania i kierowania działalnością gospodarczą, prognozy ekonomiczne, usługi w zakresie informacji handlowej, zgrupowanie na rzecz osób trzecich różnych towarów pozwalające nabywcy wygodnie oglądać i kupować w sklepie, ewentualnie i/lub hurtowni z sektora małych i średnich przedsiębiorstw różnych branż, w tym elektronicznej, elektromechanicznej, informatycznej i drzewnej, **37** usługi w zakresie instalowania, naprawy i serwisu urządzeń elektronicznych głównie komputerów i oprzyrządowania współpracującego z nimi, usługi w zakresie naprawy automatyki przemysłowej z branży drzewnej, odzieżowej i przetwórstwa żywności, **41** usługi edukacyjne w zakresie szkolenia komputerowego, produkcja filmów, publikowanie tekstów innych niż teksty reklamowe, nauczanie za pomocą sieci komputerowych, **42** opracowywanie programów komputerowych, usługi konsultacyjne w branżach: elektronicznej, elektromechanicznej, informatycznej oraz badania techniczne w sektorze bankowości oraz małych i średnich przedsiębiorstw różnych branż w tym zakresie .

(111) **160450** (220) 2000 06 16 (210) 220019
(151) 2005 01 24
(732) Przedsiębiorstwo Farmaceutyczne LEK-AM Spółka z o.o., Zakroczym, PL.
(540) LEK-AM
(510), (511) **05** produkty farmaceutyczne.

(111) **160451** (220) 2000 07 16 (210) 221372
(151) 2004 06 17
(732) Zakład Usługowo-Handlowy DIANA Jürgen Klatt, Mystków, PL.
(540)

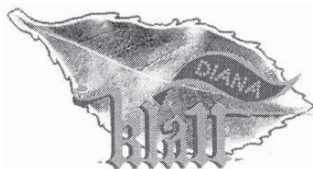

(531) 5.3, 26.11, 27.5
(510), (511) **29** mięso, w tym konserwowane i jego przetwory, ekstrakty mięsne, buliony, rosoly i preparaty do ich sporządzania, pasty do kanapek, zioła ogrodowe konserwowane, warzywa gotowane, konserwowane lub suszone, zupy, w tym jarzynowe i składniki do sporządzania zup, **30** zioła przyprawowe oraz mieszanki tych ziół, susze warzywno jako przyprawy, w tym mieszanki warzywne, przyprawy pochodzenia warzywnego lub z przeważającym udziałem warzyw, kompozycje przyprawowe i mieszanki przypraw dobrej jakości do rodzaju potraw, w tym pieczonych na grillu, mieszanki przyprawowe do przetwórstwa spożywczego, herbata i jej mieszanki, herbata ziołowa i jej mieszanki, kawa i jej namiastki.

(111) **160452** (220) 2000 06 26 (210) 220468
(151) 2005 02 02
(732) Wydawnictwo H. Bauer Spółka z o.o., Warszawa, PL.
(540)

PCFormat

(531) 27.5
(510), (511) **16** afisze, albumy, artykuły szkolne, artykuły biurowe, atlasy, bibuły, blankiety, broszury, czasopisma, emblematy, stemple papierowe, fotografie, tablice ogłoszeniowe, chorągiewki papierowe, etykiety, gazety, mapy, grafiki, materiały introligatorskie, kalendarze, karty zawiadomienia, wyroby z kartonu, katalogi, książki, materiały piśmienne, prospekty, torby i torebki do pakowania, **35** usługi w zakresie reklamy prasowej, radiowej i telewizyjnej, badania opinii oraz badania rynku, dekoracji wystaw sklepowych, dystrybucji materiałów reklamowych, edycji tekstów, fotokopowania, manekiny do celów reklamowych i promowania sprzedaży, marketing, uaktualnianie materiałów reklamowych, rozpowszechnianie ogłoszeń reklamowych, organizowanie wystaw handlowych lub reklamowych, rozlepianie plakatów reklamowych, pokazy towarów, powielanie dokumentów, usługi prenumeraty czasopism, promocji sprzedaży, agencje reklamowe, public relations, rozpowszechnianie próbek, publikowanie tekstów reklamowych, rozpowszechnianie materiałów reklamowych, reklamy, reklamy korespondencyjne, służby informacyjne, wynajmowanie powierzchni na cele reklamowe, organizowanie targów handlowych i reklamowych, wynajmowanie miejsc na umieszczanie ogłoszeń lub reklam, wypożyczanie materiałów reklamowych, **40** drukowanie tekstów, usługi w zakresie fotografii, **41** usługi w zakresie publikowania tekstów innych niż teksty reklamowe, fotoreportaże, usługi wydawnicze, informacja o imprezach rozrywkowych.

(111) **160453** (220) 2000 06 21 (210) 220225
(151) 2005 01 31
(732) „COCA-COLA POLAND SERVICES”
Spółka z ograniczoną odpowiedzialnością, Warszawa, PL.
(540)

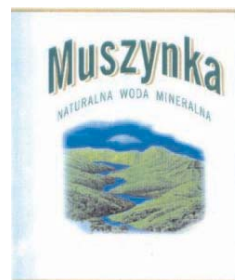

Kolory znaku: biały, jasnozielony, złoty, zielony, szary, niebieski
(531) 6.1, 27.5, 29.1
(510), (511) **32** wody mineralne gazowane, niegazowane i smakowe.

(111) **160454** (220) 2000 06 28 (210) 220593
(151) 2005 01 28
(732) LUBELLA SA, Lublin, PL.
(540) SPIDI
(510), (511) **29** owoce konserwowane, gotowane, smażone i mrożone, owoce konserwowane w alkoholu, koncentraty warzywne, warzywa konserwowane, gotowane i mrożone, dżemy, marmolady, sałatki owocowe i warzywne, sosy spożywcze do makaronów, **30** wyroby zbożowe, produkty na bazie zboża, zboże łuskane, gniecione, suszone i prażone, płatki zbożowe, mąki, produkty i potrawy na bazie mąki, makarony, kluski, spaghetti, ciasto w proszku, proszki do pieczenia, kasze, ryż, potrawy na bazie kaszy i ryżu, wyroby piekarnicze, paluszki, ciasta, chleb, pieczywo, muesli, naleśniki, sosy spożywcze warzywne i grzybowe, **31** ziarno zbóż, otręby zbożowe, pasze dla zwierząt, **32** napoje bezalkoholowe.

we, wody mineralne gazowane i niegazowane, nektary owocowe, soki owocowe, soki warzywne, syropy do napojów, ekstrakty owocowe, koktaile owocowe.

(111) **160455** (220) 2000 07 05 (210) 220941
 (151) 2005 02 28
 (732) Przedsiębiorstwo „POLMOS” Białystok Spółka Akcyjna, Białystok, PL.
 (540)

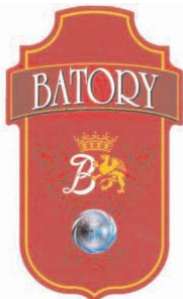

Kolory znaku: czerwony, złoty, biały, czarny, jasnoczerwony
 (531) 24.1, 24.9, 24.11, 25.1, 27.5, 29.1
 (510), (511) **33** napoje alkoholowe.

(111) **160456** (220) 2000 07 13 (210) 221334
 (151) 2005 03 04
 (732) Świętokrzyskie Przedsiębiorstwo Hotelarsko-Turystyczne Spółka z o.o., Kielce, PL.
 (540) AMELIÓWKA
 (510), (511) **43** usługi hotelarskie.

(111) **160457** (220) 2000 08 11 (210) 222657
 (151) 2005 02 24
 (732) Przedsiębiorstwo Budowlane „HB-UNIBUD” Spółka Akcyjna, Czechowice-Dziedzice, PL.
 (540)



Kolory znaku: niebieski, biały
 (531) 27.5, 29.1
 (510), (511) **06** belki policzkowe, blacha, boazeria metalowa, bramy metalowe, ceowniki, dwuteowniki, przewody metalowe do centralnego ogrzewania, dachówka metalowa, pokrycia dachowe metalowe, deflektory kominowe metalowe, drabinki metalowe, rury metalowe do drenażu, drut metalowy, drzwi metalowe, futryny metalowe, gwoździe, metalowe listwy do gzymsów, gzymsy metalowe, haki metalowe, kabiny kąpielowe metalowe, metalowe przewody rozgałęźne do kanalizacji, kątowniki metalowe, kształtowniki metalowe, klamki, klamry metalowe, podkładki metalowe do klinowania, metalowe kolanka do rur, metalowe kołki do ścian, kominy metalowe, konstrukcje metalowe, końcówki do kabli, końcówki wylotowe z metali, kostki metalowe, kosze dachowe, płyty kotwiące, kraty metalowe, liny metalowe, lufciki, okienka metalowe, nasady kominowe metalowe, numery domów nie świecące metalowe, odrzwia metalowe, ogrodzenia metalowe, okiennice metalowe okna metalowe, osprzęt metalowy do okien, okucia drzwiowe, okucia metalowe, okucia okienne, pręty ogrodzeniowe metalowe, pręty gładkie i żebrowane, przewody centralnego ogrzewania metalowe, przewody do instalacji wentylacyjnej i klimatyzacyjnej (metalowe), ramy do budownictwa metalowe, rolety zewnętrzne metalowe, rynny metalowe, schody metalowe, siatki metalowe, stal zbrojeniowa, stemple metalowe, strzemiona, stropy metalowe, sufity metalowe, pokrycia metalowe ścian, śruby metalowe,

we, taśmy metalowe, teowniki, metalowe zaciski do rur i kabli, walcówka, zasuwy, zatrzaski drzwiowe metalowe, zawiasy, zbiorniki metalowe, zbrojenie betonu metalowe, złączki rur metalowe, żaluzje metalowe, drut żelazny, żyłki do wiązania metalowe, **19** balustrady, belki policzkowe niemetalowe, beton, betonowe elementy budowlane, boazeria, bramy niemetalowe, cegły, cement, dachówka niemetalowa, pokrycia dachowe bitumiczne, pokrycia dachowe niemetalowe, deflektory kominowe niemetalowe, drewno do celów budowlanych, rury niemetalowe do drenażu, drewniana klepka podłogowa, deski budowlane, drewno użytkowe, drewno obróbione, drzwi niemetalowe, drzwi składane niemetalowe, figurki z kamienia, betonu lub marmuru, filc dla budownictwa, folie z tworzyw sztucznych dla budownictwa, futryny niemetalowe do drzwi, gips, gonty, granit, gzymsy niemetalowe, kamienie sztuczne (budowlane), kamień budowlany, karton budowlany, kątowniki niemetalowe, kanały kominowe niemetalowe, budowlane konstrukcje niemetalowe, korek sprasowany, niemetalowe kosze dachowe, kostki niemetalowe, kratownice budowlane niemetalowe, kraty niemetalowe, krokwie dachowe, kształtki rurowe rozgałęźniowe niemetalowe, lufciki, okienka niemetalowe, łąty drewniane, mozaiki do budownictwa, nadproża niemetalowe, nasady kominowe niemetalowe, obudowy kominków, odrzwia niemetalowe, ogniotrwałe materiały, ogrodzenia niemetalowe, okiennice niemetalowe, okładziny niemetalowe, okna niemetalowe, palisady niemetalowe, papier budowlany, parkiety, piasek budowlany, piaskowiec budowlany, płytki łupkowe dachowe, płytki podłogowe niemetalowe, płyty konstrukcyjne niemetalowe, podłogi, podpory niemetalowe, pokrycia dachów niemetalowe, pokrywy do włazów niemetalowe, przewody wodociągowe niemetalowe, ramy do okien niemetalowe, rury sztywne niemetalowe, rynny niemetalowe, schody niemetalowe, sklejka, smoła, spoiwa do murów, rury spustowe niemetalowe, stemple niemetalowe, stopnie schodów niemetalowe, stropy niemetalowe, szkło izolacyjne, szkło konstrukcyjne, szkło okienne, szyby, ścianki szczelinowe niemetalowe, ściany, taśmy smołowane, terakota, wapno, zaprawa murarska, kleje do płytek ceramicznych, zbrojenie dla budownictwa niemetalowe, żaluzje niemetalowe, żwir, **35** doradztwo handlowe w zakresie budownictwa, wyposażenia wnętrz, konstrukcji stalowych i aranżacji zieleni terenów zabudowanych, **37** budowa, montaż, serwis i naprawa urządzeń centralnego ogrzewania, wodno - kanalizacyjnych, elektrycznych, teletechnicznych, wentylacji mechanicznej, klimatyzacji, instalacji logicznych i specjalistycznych, budowa, montaż i naprawa konstrukcji stalowych, wykonywanie oczek wodnych, fontann, ogródków skalnych, ścieżek ogrodowych i przydomowych, zieleńców, kaskad, murów ogrodowych.

(111) **160458** (220) 2000 08 20 (210) 222912
 (151) 2005 01 20
 (732) „SELENA” Spółka Akcyjna, Świdnica, PL.
 (540)



Kolory znaku: , biały, niebieski, czerwony
 (531) 27.5, 29.1
 (510), (511) **01** kleje do celów przemysłowych i budowlanych z wyłączeniem klejów winacetowych do drewna.

(111) **160459** (220) 2000 08 21 (210) 222999
 (151) 2005 03 11
 (732) „VOX INDUSTRIE” Spółka Akcyjna, Janikowo, PL.
 (540) skaut

(510), (511) **20** meble, materace sprężynowe do łóżek, poduszki, pościel - oprócz bielizny pościelowej, sienniki, zagłówek, śpiwory kampingowe, lustra, ramy do obrazów, stojaki na parasole, stojaki do gazet, stojaki na kapelusze, stojaki do talerzy, stojaki na strzelby, kwietniki, kosze i koszyki - niemetalowe, drabinki z drewna i tworzyw sztucznych, drzwi do mebli, gabloty, karnisze do zasłon,

pojemniki niemetalowe, rolki do zasłon, skrzynie niemetalowe, skrzynki na listy niemetalowe i niemurwane, zasłony z bambusa, zasłony z koralików do dekoracji, zwierzęta wypchane, stoiska wystawowe.

(111) **160460** (220) 2000 08 25 (210) 223232
(151) 2005 01 17
(732) „Przedsiębiorstwo CHEMISTIK” Mieczysław Gadaj i Bogdan Draczyński Spółka Jawna, Jaworzno, PL.
(540)



Kolory znaku: biały, czerwony, niebieski
(531) 26.4, 27.5, 29.1
(510), (511) **01** kleje inne niż do papieru lub do użytku domowego, **16** kleje do papieru lub do użytku domowego.

(111) **160461** (220) 2000 08 25 (210) 223235
(151) 2005 01 19
(732) „Przedsiębiorstwo CHEMISTIK” Mieczysław Gadaj i Bogdan Draczyński Spółka Jawna, Jaworzno, PL.
(540)



Kolory znaku: biały, czerwony, niebieski
(531) 26.4, 27.5, 29.1
(510), (511) **01** kleje inne niż do papieru lub do użytku domowego, **16** kleje do papieru lub do użytku domowego.

(111) **160462** (220) 2000 08 29 (210) 223364
(151) 2005 01 31
(732) DESIMO-DESENVOLVIMENTO E GESTAO IMOBILARIA, LDA, Lizbona, PT.
(540) moja czarna
(510), (511) **30** kawa.

(111) **160463** (220) 2000 09 07 (210) 223723
(151) 2005 01 13
(732) Kabushiki Kaisha Hitachi Seisakusho używający również nazwy Hitachi, Ltd., Tokio, JP.
(540) CUBIUM
(510), (511) **09** urządzenia i przyrządy: naukowe, żeglarskie, geodezyjne, elektryczne, fotograficzne, kinematograficzne, optyczne, wagowe, pomiarowe, sygnalizacyjne, kontrolne, do ratowania życia, do celów dydaktycznych, urządzenia do nagrywania, transmisji, lub reprodukcji dźwięku lub obrazu, magnetyczne nośniki danych, płyty (dyski) z nagraniami, automaty sprzedające i mechanizmy do urządzeń uruchamianych przez wrzucenie monety, kasy sklepowe, maszyny liczące, sprzęt przetwarzający dane i komputery, urządzenia do gaszenia ognia, **16** papier, tektura i wyroby z tych materiałów, nie ujęte w innych klasach, druki, materiały introligatorskie, fotografie, materiały piśmienne, kleje do materiałów piśmiennych lub do celów domowych, materiały przeznaczone dla artystów, pędzle malarskie, maszyny do pisania i sprzęt biurowy (z wyjątkiem mebli), materiały szkoleniowe i instruktażowe (z wyjątkiem aparatów), materiały z tworzyw sztucznych do pakowania (nie ujęte w innych klasach), czcionki drukarskie, matryce, **28** karty do gry, **35** reklama, biznes, zarządzanie, czynności biurowe, konsultacje w zakresie organizacji i biznesu, badania marketingowe i analizy marketingowe, konsultacje w zakresie marketingu i zarządzania, pozyskiwanie kontraktów kupna i sprzedaży towarów, konsultacje, projektowanie, badania i rozwój w zakresie reklamy, zarządzania biznesem, elektronicznych usług handlowych, zarządzania łańcuchami dostaw, zarządzania relacjami z klientem, umożliwianie ko-

rzystania z sieci komputerowych, serwerów, zastosowań baz danych i rozwiązań dla wymiany towarów i usług w trybie „on-line”, leasing biurowych maszyn i sprzętu, badania w zakresie ekonomicznej, gospodarczej i politycznej stabilności, praktycznych strategii dotyczących innowacyjności w zarządzaniu oraz strategii dotyczących zasobów ludzkich w erze globalizacji, **36** usługi ubezpieczeniowe, usługi finansowe i monetarne, w tym usługi płatności, usługi dotyczące leasingu i usługi dotyczące pożyczek, usługi związane z kartami kredytowymi, wystawianie kart kredytowych, agencje i konsultacje w zakresie spraw kredytowych, załatwianie spraw z zakresu nieruchomości, elektroniczne usługi handlowe, wykonywane drogą elektroniczną transakcje za pomocą kart kredytowych i transakcje debetowe, transfery funduszy i dokonywanie płatności, usługi dotyczące finansowych analiz, oszacowań, informacji, konsultacji, zarządzania, transakcji i planowania, usługi dotyczące inwestowania w nieruchomości, usługi brokerskie dotyczące inwestowania, usługi dotyczące gwarantowania ubezpieczeń, powyższe usługi dokonywane są z wykorzystaniem globalnej sieci informacyjnej oraz za pomocą środków elektronicznych, leasing nieruchomości i handlowego mienia biznesowego, usługi pożyczkowe w celu nabywania biur, apartamentów, mieszkań, budynków, budowli i urządzeń budowlanych, nieruchomości i handlowego mienia biznesowego, pakiety usług leasingowych łączone z planami pożyczkowymi lub ratalnymi dotyczącymi terenów, budynków, urządzeń i sprzętu, wszystko dostępne w jednym pakiecie, dla hoteli, szpitali, obiektów lub sklepów i magazynów, pożyczki na cele leasingowo-nabywciove, zarządzanie i administrowanie domami i budynkami, **37** usługi budowlane, naprawy, usługi instalacyjne, usługi budowlano-konstrukcyjne świadczone przez inżynierów, usługi wynajmu, napraw i instalacji dotyczące przemysłowych obiektów i maszyn, sprzętu budowlano-konstrukcyjnego, infrastruktury, systemów środowiskowych i transportowych, usługi budowlano-konstrukcyjne, instalacyjne, konserwacyjne oraz naprawy systemów sieciowych wykorzystujących globalną sieć informacyjną, konserwacja maszyn i sprzętu biurowego, konserwowanie komputerowego sprzętu, **38** usługi telekomunikacyjne, w tym elektroniczne transmisje głosu, faksów, danych, wideo i informacji, umożliwianie połączeń telekomunikacyjnych do światowych, globalnych sieci komputerowych, innych sieci komputerowych, serwisów „on-line” i tablic biuletynowych/ogłoszeniowych, usługi dotyczące komunikowania się poprzez terminale komputerowe i sieci komputerowe, usługi z wykorzystaniem danych elektronicznych dotyczące komunikowania się i dokonywania transakcji, umożliwianie wielu użytkownikom dostępu do globalnej komputerowej, komunikacyjnej sieci informacyjnej, leasing i wynajem sprzętu telekomunikacyjnego, **39** transport, pakowanie i składowanie towarów, organizowanie podróży, usługi zaopatrzeniowe, wynajem pojazdów, wynajem magazynów, zarządzanie transportem i dostawą wyrobów, **41** nauczanie, organizacja szkoleń i kursów, rozrywka, działalność sportowa i kulturalna, produkcja i dystrybucja rozrywkowych i edukacyjnych programów w celu ich rozpowszechniania za pomocą globalnych, komunikacyjnych sieci, komputerów, telewizji, drogą kablową i poprzez nadawanie satelitarne, publikowanie i wydawanie książek, żurnali, magazynów i publikacji i innych tego rodzaju publikacji, leasing i wynajem sprzętu do celów edukacyjnych, szkoleniowych, rozrywkowych, sportowych i kulturalnych, wynajem sprzętu i aparatury fotograficznej, kinematograficznej, audiowizualnej i oświetleniowej, **42** usługi prawnicze, programowanie komputerowe, usługi dotyczące umożliwiania dostępu do sieci komputerowych, administrowania sieciami komputerowymi i wspomaganie za pomocą sieci komputerowych, umożliwianie wielu użytkownikom dostępu do globalnych, komputerowych sieci informacyjnych w celu transferu, rozpowszechniania i wymiany szerokiego zakresu informacji i danych, świadczenie usług komputerowych dla innych w zakresie handlu elektronicznego /za pomocą środków elektronicznych/, udostępnianie elektronicznych tablic biuletynowych/ogłoszeniowych w szerokim różnorodnym zakresie, rozwój/opracowywanie, projektowanie, uaktualnianie i konserwowanie komputerowego oprogramowania dla sieci telekomunikacyjnych, rozwój/opracowywanie i projektowanie monitorujących systemów sieci, przygotowywanie i projektowanie produktów z dziedziny elektronicznych informacyjnych syste-

mów komunikowania się, projektowanie i tworzenie koncepcji sprzętu telekomunikacyjnego, świadczenie usług z zakresu integracji komputerowych systemów sieciowych, usługi w zakresie baz danych, leasing dostępu do i działania na bazach danych oraz zbieranie i dostarczanie danych, doradztwo techniczne w zakresie komputerowego sprzętu i oprogramowania, badania i rozwój z zakresu elektronicznych pieniędzy, sieciowych systemów płatniczych i zabezpieczenia sieci, badania i rozwój z zakresu technologii telekomunikacyjnych i informacyjnych sieci i systemów, doradztwo innym w projektowaniu obszarów i zakresów komputerowych sieci, doradztwo innym w działaniu i konserwowaniu sieciowych systemów komputerowych poprzez utrzymywanie w działaniu oprogramowania komputerowego i świadczenie projektowania komputerowego dla innych, chronienie zabezpieczenia danych transmitowanych poprzez sieci komputerowe za pomocą autentyfikacji i identyfikacji użytkownika i zawartości wiadomości, weryfikacji nie-odrzuconych transmisji i kontroli dostępu, usługi z zakresu elektronicznej wymiany danych dla różnych przedsiębiorstw/przedsięwzięć biznesowych, mianowicie prowadzenie konsultacji dotyczących dostarczania komputerowych systemów sieciowych i świadczenia komputerowych usług sieciowych służących do wysyłania i otrzymywania zamówień na wyroby, szacunków wyrobów i wytwarzania, rysunków, dokumentów i spisów/zestawień inwentaryzacyjnych, zapewnianie środków elektronicznych służących do kontroli jakości produktów i procesów ich wytwarzania, udostępnianie środków do elektronicznego notaryzowania lub autentyfikacji dokumentów i transmisji danych, ładowanie, korygowanie i uaktualnianie oprogramowania komputerowego przeznaczonego dla elektronicznej wymiany danych i sieci telekomunikacyjnych dla innych, usługi dotyczące komputerowego wspomaganie sieciowego, mianowicie chronienie zabezpieczenia danych transmitowanych poprzez sieci komputerowe za pomocą szyfrowania i kryptografii, konsultacje architektoniczne i kreślenia konstrukcyjne, usługi świadczone przez inżynierów, projektowanie i usługi inżynieryjno-techniczne dotyczące elektrowni, rozwój systemów internetowych, intranetowych, extranetowych oraz systemów typu „ściany ogniowej”, techniczne wsparcie i konsultacje dotyczące komputerów, internetu, intranetu i innych tego typu elektronicznych systemów komunikacyjnych, usługi świadczone przez chemików i fizyków, techniczne konsultacje i miernictwo, usługi konsultacyjne dotyczące logistyki, badania naukowe i przemysłowe, rozwój i opracowywanie technologii do oczyszczania gleby i podziemnych zasobów wodnych, rozwój i opracowywanie strategii w dziedzinie biznesu środowiska naturalnego, rozwiązań i zagadnień odnoszących się do środowiska naturalnego i trendów w przemyśle dotyczącym środowiska naturalnego, rozwój i opracowywanie strategii w zakresie opieki społecznej dla osób w starszym wieku, leasing oprogramowania komputerowego, wynajem aparatury i instrumentów pomiarowych z dziedziny miernictwa, wynajem komputerów, leasing komputerów, usługi dotyczące umożliwiania uzyskiwania informacji z zakresu podróży poprzez globalną sieć komputerową, umożliwianie uzyskiwania informacji z zakresu edukacji, szkoleń, rozrywki, działalności sportowej i kulturalnej poprzez globalne komputerowe sieci komunikacyjne, **43** podawanie potraw i napojów, czynności związane z czasowym zakwaterowaniem, wynajem utensylii i sprzętu domowego, **44** usługi medyczne, higieniczne i kosmetyczne, usługi weterynaryjne i rolnicze, wynajem urządzeń sanitarnych i higienicznych, przyborów medycznych.

(111) **160464** (220) 2000 09 08 (210) 223812
 (151) 2004 12 28
 (732) Avanade Inc. (a Delaware corporation), Seattle, US.
 (540)



(531) 24.17, 27.5
 (510), (511) **42** usługi konsultacyjne w dziedzinie technik informacyjnych, w tym doradztwo techniczne dla przedsiębiorstw do-

tyczące ich potrzeb w zakresie infrastruktury, centrów obliczeniowych, środków programowo-sprzętowych i rozbudowy platform sprzętowych, narzędzi do wykonywania sprawozdań odnośnie wskaźnika funkcjonowania automatycznego klucza wykonawczego, portali przedsiębiorstw, przechowywania danych, inteligencji gospodarczej, zarządzania wiedzą i wymiany wiedzy, handlu elektronicznego, dostarczania dokumentacji projektowej i kodów programów użytkowych, wskazówek i standardów wdrożeniowych oraz pakietów narzędziowych, procedur operacyjnych i materiałów szkoleniowych.

(111) **160465** (220) 2000 09 12 (210) 223994
 (151) 2005 01 27
 (732) Fabryka Wyrobów Frotowych i Kocowych „ZWOLTEX” Spółka Akcyjna, Zduńska Wola, PL.
 (540)



Kolory znaku: czarny, rudy
 (531) 9.1, 27.5, 29.1
 (510), (511) **23** przędza bawełniana, bawełnopodobna, **24** wyroby z bawełny: ręczniki, koce, tkaniny bawełniane typu frotte, inletry, prześcieradła frotte, ścierki podłogowe, tkaniny bawełniane i bawełnopodobne surowe.

(111) **160466** (220) 2000 09 15 (210) 224158
 (151) 2005 02 15
 (732) Polski Koncern Naftowy „ORLEN” Spółka Akcyjna, Płock, PL.
 (540) USKRZYDLONA MOC
 (510), (511) **01** produkty i półprodukty ropopochodne (rafineryjne i petrochemiczne), węglowodory nasycone i nienasycone olefinowe i dienowe, oraz ich polimery, propan, etylen, propylen, polietylen, polipropylen, butadien, benzen, toluen, frakcja etylobenzenu, frakcje C4, węglowodory C9 i wyższe, fenol, aceton, kumen, rozpuszczalniki, aromaty, glikole etylenowe, tlenek etylenu, etery, siarka, siarkowodór, chemiczne substancje, wodór i gazy wodorowe, dodatki chemiczne do paliw, smarów, gazy do celów przemysłowych, oleje do rozdzielania, płyny niskozamarzające, płyny hamulcowe, nieprzetworzone tworzywa sztuczne, **04** paliwa, gazy płynne, benzyny silnikowe, oleje napędowe, oleje opałowe, oleje przemysłowe, oleje silnikowe, parafina, paliwa silnikowe, lotnicze, koks naftowy, ksyleny, smary, dodatki niechemiczne do paliw silnikowych, **06** rury metalowe, zbiorniki metalowe, rurociągi metalowe, aparatura metalowa do wytwarzania produktów rafineryjnych i petrochemicznych a mianowicie, paliw stałych, ciekłych i gazowych oraz produktów chemicznych, budowlane materiały metalowe, konstrukcje budowlane metalowe, metalowe instalacje przemysłowe do wytwarzania produktów rafineryjnych i petrochemicznych a mianowicie, paliw stałych, ciekłych i gazowych oraz pochodnych produktów chemicznych, **07** maszyny, obrabiarki, pompy, sprężarki, urządzenia i sprzęt do wytwarzania produktów rafineryjnych i petrochemicznych a mianowicie, paliw stałych, ciekłych i gazowych oraz pochodnych produktów chemicznych, silniki inne niż do pojazdów lądowych, mechanizmy sprzęgania i napędu z wyjątkiem stosowanych w pojazdach lądowych, **09** aparatura kontrolno - pomiarowa i wyposażenie elektryczne do wytwarzania produktów rafineryjnych i petrochemicznych, urządzenia do przekazywania informacji telekomunikacyjnych i informatycznych, urządzenia alarmowe, dysybutory paliwa silnikowego dla stacji obsługi, **11** urządzenia do oświetlania, ogrzewania, wytwarzania pary, chłodzenia suszenia, wentylacji, do zasilania w wodę oraz urządzenia i instalacje sanitarne, **16** materiały szkoleniowe i instruktażowe za wyjątkiem aparatów, materiały z tworzyw sztucznych do pakowania (nie ujęte w innych klasach), folia polipropylenowa do pakowania, **17** tworzywa sztuczne w formie wyciśniętej stosowane w produkcji, folie z tworzywa sztucznego inne niż do pakowania, folia polipropylenowa inna

niż do pakowania, półprzetworzone tworzywa sztuczne, **19** asfalt, bitum, smoła, **35** usługi w zakresie reklamy, usługi w zakresie zarządzania działalnością gospodarczej, usługi biznesu w zakresie agencji importowo-eksportowej zajmujących się sprzedażą paliw, chemikaliów chemicznych, obrót paliw, obrót energią cieplną i elektryczną prowadzenie sprzedaży detalicznej i hurtowej paliw, olejów, płynów hamulcowych, płynów hydraulicznych, płynów do chłodnic samochodowych, płynów do spryskiwaczy, preparatów pielęgnacyjnych do samochodów, środków konserwujących i antykorozyjnych, odmrażaczy do szyb i zamków samochodowych, prowadzenie na terenie stacji paliwowych sklepów z artykułami pierwszej potrzeby: artykułów spożywczych, przemysłowych, papierniczych, czasopism, książek, map, atlasów samochodowych, oraz materiałów powszechnego użytku, **36** usługi finansowe, usługi spraw własności (na podstawie ksiąg wieczystych), usługi obrotu akcjami i udziałami, w obrocie krajowym i zagranicznym, usługi bankowe, usługi instytucji kredytowych, innych niż banki, takich jak towarzystwa kredytowe, spółki finansowe, pożyczkowe, usługi kapitału powierniczego, usługi brokerskie dotyczące akcji i własności, usługi związane ze sprawami pieniężnymi potwierdzonymi przez powierników (transakcje finansowe, operacje bankowe), finansowe usługi związane z wydawaniem czeków i akredytywów, usługi związane z administrowaniem budynkami tj. wyceną i finansowaniem, **37** usługi budowlane, usługi w zakresie budownictwa przemysłowego, magazynowego, drogowego, asfaltowanie, budowa i konserwacja rurociągów, usługi w zakresie obsługi pojazdów, usługi myjni pojazdów, usługi motoryzacyjne prowadzone na stacjach paliw, smarowanie, konserwacja, czyszczenie, zabezpieczanie pojazdów przed korozją stacje obsługi samochodów, wymiana olejów, naprawy samochodów, pojazdów, przyczep, wymiana opon, bieżnikowanie opon, **38** komunikacja telefoniczna, telegraficzna, emisja radiowa i telewizyjna, usługi transmisji programów telewizyjnych, radiofonia, **39** usługi transportowe (w zakresie przewozów towarów), transport drogowy, kolejowy, rurociągowy, wodny, pakowania i składowania towarów, składowania i przechowywania ropy naftowej i paliw płynnych oraz tworzenia i utrzymywania zapasu paliw, usługi w zakresie dokonywania przeładunków morskich i lądowych, usługi w zakresie dystrybucji i przesyłania energii cieplnej i elektrycznej, usługi tankowania, **40** usługi w zakresie uszlachetniania paliw i gazów, usługi barwienia i dodawania komponentów do paliw, rafinacja, recykling odpadów, usługi w zakresie przetwórstwa tworzyw sztucznych, usługi przerobu ropy naftowej i rafinacji, usługi w zakresie wytwarzania energii cieplnej i elektrycznej, **41** usługi w zakresie nauczania w szkołach ogólnokształcących i zawodowych, organizowania i prowadzenia szkoleń (kursów) i szkoleń zawodowych, usługi w zakresie rozrywki, usługi organizacji imprez sportowych i kulturalnych, **42** usługi prawnicze, usługi badawcze, rozwojowe i projektowe w dziedzinie związanej z przetwarzaniem, magazynowaniem, konfekcjonowaniem i obrotem paliwami ciekłymi i gazowymi oraz pochodnymi produktami chemicznymi i transportem drogowym, kolejowym, wodnym i rurociągowym, programowanie komputerowe, **43** usługi barów, restauracji i hoteli, usługi w zakresie prowadzenia spraw socjalno-bytowych (stołówki, domy turystyczne, pensjonaty), usługi zakwaterowania, **44** usługi medyczne, higieniczne i kosmetyczne.

(111) **160467** (220) 2000 09 15 (210) 224203
(151) 2005 03 07
(732) Centrum Inżynierii Materiałowej „InterMat”, Zielona Góra, PL.
(540)

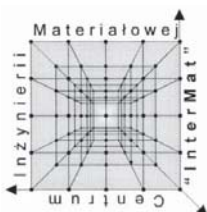

(531) 25.7, 26.15, 27.5

(510), (511) **35** organizacja i/lub prowadzenie wystaw i targów typu reklamowego i handlowego, **41** organizacja i/lub prowadzenie wystaw i targów typu edukacyjnego, **42** doradztwo i projektowanie techniczne dotyczące linii produkcyjnych zwłaszcza w przemyśle materiałów budowlanych i budownictwie, doradztwo i projektowanie technologiczne dotyczące wytwarzania lub przetwarzania surowców, materiałów, wyrobów i elementów zwłaszcza w przemyśle materiałów budowlanych i budownictwie, usługi w zakresie projektowania obiektów inżynierii lądowej i wodnej, opiniowanie i ekspertyzy zwłaszcza dotyczące surowców, materiałów, wyrobów i elementów budowlanych oraz budowli, usługi świadczone przez laboratoria chemiczne i fizykomechaniczne zwłaszcza dla przemysłu materiałów budowlanych i budownictwa, badania na potrzeby atestacji zgodności wyrobów zwłaszcza budowlanych, usługi w zakresie opracowywania systemów (modeli) zarządzania i zapewniania jakości zwłaszcza w zakładach i przedsiębiorstwach przemysłu materiałów budowlanych i budowlanych.

(111) **160468** (220) 2000 09 18 (210) 224244
(151) 2004 12 02
(732) Przedsiębiorstwo Handlowo-Usługowe „ELWIERT” Jerzy Janik, Gdańsk, PL.
(540)



Kolory znaku: niebieski, czarny

(531) 14.7, 27.5, 29.1

(510), (511) **07** wiertarki, **08** wiertarki piersiowe (świdry korbowe), wiertła, wiertła ręczne, uchwyty do wiertarek.

(111) **160469** (220) 2000 09 20 (210) 224275
(151) 2005 01 27
(732) „Europejski Fundusz Leasingowy” Spółka Akcyjna, Wrocław, PL.
(540)



Kolory znaku: czerwony, czarny

(531) 26.3, 26.4, 26.7, 27.5, 29.1

(510), (511) **36** leasing samochodów.

(111) **160470** (220) 2000 09 20 (210) 224276
(151) 2005 01 28
(732) Europejski Fundusz Leasingowy S.A., Wrocław, PL.
(540)



(531) 26.3, 26.4, 26.7, 27.5

(510), (511) **36** leasing samochodów.

(111) **160471** (220) 2000 09 20 (210) 224382
(151) 2005 01 27
(732) Firma Cukiernicza „Solidarność” Sp. z o.o., Lublin, PL.
(540) słodkie tajemnice
(510), (511) **30** galanteria czekoladowa, czekoladki, lody.

(111) **160472** (220) 2000 10 03 (210) 224914
(151) 2004 12 01

(732) IDEA 25 KATARZYNA WÓJCICKA HENNET S.C.
Katarzyna Wójcicka, Andrzej Wójcicki, Tomasz Wójcicki,
Raszyn, PL.
(540)



(531) 5.3
(510), (511) **03** kosmetyki, kremy, emulsje, balsamy, toniki, maseczki, żele, szampony, dezodoranty do użytku osobistego, pianki pielęgnujące, szminki do ust, lotony do celów kosmetycznych, wody kolońskie, perfumy, **05** środki kosmetyczne o działaniu leczniczym.

(111) **160473** (220) 2000 10 04 (210) 225109
(151) 2005 02 23
(732) Koncesjonowana Agencja Ochrony „ZAWISZA” Ryszard Zielony, Krzeszowice, PL.
(540)



(531) 23.1, 24.1, 27.5
(510), (511) **45** usługi detektywistyczne, dozór mienia, eskortowanie, konwojowanie rzeczy i wartości pieniężnych, monitoring i ochrona fizyczna obiektów, ochrona osobista, poszukiwanie osób zaginionych, doradztwo w sprawach bezpieczeństwa.

(111) **160474** (220) 2000 10 13 (210) 225440
(151) 2005 01 05
(732) „Legrand - FAEL” Spółka z o.o., Ząbkowice Śląskie, PL.
(540)



Kolory znaku: biały, czerwony
(531) 26.4, 27.5, 29.1
(510), (511) **09** urządzenia i przyrządy elektryczne i elektroniczne, aparaty elektryczne niskiego napięcia, elektryczna aparatura łączniowa, osprzęt do instalacji elektrycznej i elektronicznej.

(111) **160475** (220) 2000 10 13 (210) 225441
(151) 2005 01 06
(732) „Legrand-FAEL” Spółka z o.o., Ząbkowice Śląskie, PL.
(540)



Kolory znaku: biały, czerwony
(531) 26.4, 27.5, 29.1
(510), (511) **09** urządzenia i przyrządy elektryczne i elektroniczne, aparaty elektryczne niskiego napięcia, elektryczna aparatura łączniowa, osprzęt do instalacji elektrycznej i elektronicznej.

(111) **160476** (220) 2000 10 27 (210) 226211
(151) 2005 01 17
(732) MERCK & CO.,INC. (a New Jersey corporation), Whitehouse Station, US.

(540) ARCOX
(510), (511) **05** produkty farmaceutyczne, weterynaryjne i sanitarne, substancje dietetyczne do celów leczniczych, plastry, materiały opatrunkowe, materiały do plombowania zębów, woski dentystyczne, środki dezynfekcyjne.

(111) **160477** (220) 2000 10 30 (210) 226305
(151) 2005 02 03
(732) Raisio Polska Foods Sp. z o.o., Karczew, PL.
(540)



Kolory znaku: beżowy, czerwony, biały, żółty, granatowy, brązowy, zielony
(531) 5.3, 5.5, 8.3, 11.3, 25.1, 27.5, 29.1
(510), (511) **29** tłuszcze jadalne, margaryny.

(111) **160478** (220) 2000 11 03 (210) 226519
(151) 2005 02 09
(732) Kabushiki Kaisha NTT DoCoMo, also trading as NTT DoCoMo, Inc., Tokio, JP.
(540)



(531) 26.1, 26.13, 27.5
(510), (511) **09** aparaty i urządzenia telekomunikacyjne i komunikacyjne oraz elektroniczne aparaty i przyrządy do nagrywania, przesyłania oraz odtwarzania dźwięku i obrazu, komputery, telefony komórkowe, elektroniczny asystent osobisty, samochodowe urządzenia i przyrządy nawigacyjne, komputerowe narzędzia wyszukiwujące, oprogramowanie komputerowe ładowalne z globalnej sieci komputerowej, **38** usługi telefonii komórkowej, usługi komunikacyjne radiowe i przywoławcze, udostępnianie połączeń telekomunikacyjnych z globalną siecią komputerową za pośrednictwem komputerów, udostępnianie połączeń telekomunikacyjnych z globalną siecią komputerową za pośrednictwem telefonów komórkowych, usługi poczty elektronicznej, usługi komunikacyjne zaawansowanej sieci VAN, **42** przetwarzanie danych komputerowych, wynajem komputerów, wynajem oprogramowania komputerowego, uaktualnianie oprogramowania komputerowego, wydzielanie lub dostarczanie czasu dostępu do komputerowych baz danych, miejsc w www, internetowych stron własnych i elektronicznych biuletynów informacyjnych dla osób trzecich, usługi konsultacyjne w dziedzinie sprzętu i oprogramowania komputerowego, programowanie komputerowe, projektowanie sieci i instalacji telekomunikacyjnych, dostarczanie oprogramowania komputerowego ładowanego z globalnej sieci komputerowej.

(111) **160479** (220) 2000 11 03 (210) 226520
(151) 2005 02 09
(732) Kabushiki Kaisha NTT DoCoMo, also trading as NTT DoCoMo, Inc., Tokio, JP.
(540) i-mode
(510), (511) **09** aparaty i urządzenia telekomunikacyjne i komunikacyjne oraz elektroniczne aparaty i przyrządy do nagrywania,

przesyłania oraz odtwarzania dźwięku i obrazu, komputery, telefony komórkowe, elektroniczny asystent osobisty, samochodowe urządzenia i przyrządy nawigacyjne, komputerowe narzędzia wyszukiwujące, oprogramowanie komputerowe ładowalne z globalnej sieci komputerowej, **38** usługi telefonii komórkowej, usługi komunikacyjne radiowe i przywoławcze, udostępnianie połączeń telekomunikacyjnych z globalną siecią komputerową za pośrednictwem komputerów, udostępnianie połączeń telekomunikacyjnych z globalną siecią komputerową za pośrednictwem telefonów komórkowych, usługi poczty elektronicznej, usługi komunikacyjne zaawansowanej sieci VAN, **42** przetwarzanie danych komputerowych, wynajem komputerów, wynajem oprogramowania komputerowego, uaktualnianie oprogramowania komputerowego, wydzierżawianie lub dostarczanie czasu dostępu do komputerowych baz danych, miejsc w www, internetowych stron własnych i elektronicznych biuletynów informacyjnych dla osób trzecich, usługi konsultacyjne w dziedzinie sprzętu i oprogramowania komputerowego, programowanie komputerowe, projektowanie sieci i instalacji telekomunikacyjnych, dostarczanie oprogramowania komputerowego ładowanego z globalnej sieci komputerowej.

(111) **160480** (220) 2000 11 09 (210) 226860
(151) 2004 11 09

(732) abamed Hansjörg Nowak GmbH & Co. KG, Jettingen-Scheppach, DE.

(540) abamed

(510), (511) **03** produkty kosmetyczne i preparaty do czyszczenia, **35** usługi w zakresie zarządzania agencją importową wyspecjalizowaną w artykułach przemysłowych, usługi w zakresie zarządzania sklepami wyspecjalizowanymi w artykułach przemysłowych.

(111) **160481** (220) 2000 11 10 (210) 226992
(151) 2005 03 03

(732) E! Entertainment Television, Inc., Los Angeles, US.

(540)



(531) 24.17, 27.5

(510), (511) **41** usługi w zakresie dostarczania wiadomości sensorycznych, wiadomości o sławnych ludziach, wiadomości o rozrywce i informacji filmowych, telewizyjnych i muzycznych poprzez światową komputerową sieć on-line.

(111) **160482** (220) 2000 11 13 (210) 227074
(151) 2005 01 31

(732) P.P.H. „TOMATEX” Barbara Plesińska, Jaworzno, PL.

(540) bioprzerzedzacz

(510), (511) **01** chemiczne środki dla rolnictwa, środki chemiczne dla ogrodnictwa jako regulatory wzrostu roślin i rozwoju roślin, preparaty do regulacji wzrostu roślin, **05** pestycydy.

(111) **160483** (220) 2000 11 21 (210) 227532
(151) 2005 02 28

(732) Diageo Brands B.V., Amsterdam, NL.

(540) KEEP WALKING

(510), (511) **33** napoje alkoholowe; wódka, wina, likiery.

(111) **160484** (220) 2000 11 16 (210) 227283
(151) 2004 11 25

(732) NUTMARK GESTAO DE DIREITOS DE PROPRIEDADE INTELECTUAL,LDA, Madeira, PT.

(540)



Kolory znaku: żółty, biały, granatowy, brązowy

(531) 11.3, 29.1

(510), (511) **30** kawa, herbata, kakao, tapioka, sago, namiastki kawy, wyroby cukiernicze, piekarnicze, słodczyce, lody jadalne.

(111) **160485** (220) 2000 11 15 (210) 227314
(151) 2005 01 31

(732) „TECHNIC INDUSTRY” Spółka z o.o., Trzebiatów, PL.

(540)



Kolory znaku: biały, czarny, błękitny

(531) 1.15, 27.5, 29.1

(510), (511) **11** wanny kąpielowe z akrylu, wanny kąpielowe wieloosobowe z akrylu.

(111) **160486** (220) 2000 11 22 (210) 227582
(151) 2004 11 02

(732) „MRÓZ-CHEMAL” Spółka z o.o., Rzeszów, PL.

(540)



Kolory znaku: biały, szary

(531) 26.1, 27.5, 29.1

(510), (511) **01** produkty chemiczne stosowane w przemyśle i fotografii, kleje i spoiwa stosowane w przemyśle, spoiwa do betonu, materiały ściernie, rozpuszczalniki do lakierów, środki chemiczne do napowietrzania betonu, środki do konserwacji betonu, kleje do płytek ściennych i tapet, kleje do celów przemysłowych, preparaty ognioodporne, żywice epoksydowe w stanie surowym, **02** barwniki, bejce, biel cynkowa, biel ołowiowa, drewno barwiące, emalie, farby, farbiarskie zaprawy, folie, lakiery, kit olejowy, kit szklarski, minia, mleko wapienne, oleje konserwujące, pigmenty, pokosty, środki antykorozyjne, środki zapobiegające korozji i zabezpieczające drewno, rozcieńczalniki do farb i lakierów, smary przeciwrzeczne, zaprawa cementowa, **06** materiały budowlane metalowe, belki metalowe, blacha, blacha cynowa, bramy metalowe, dachówka metalowa, deflektory kominowe, drobnica żelazna, drut metalowy, drzwi metalowe, okna metalowe, okucia i osprzęt metalowy do drzwi i okien, futryny metalowe, gwoździe, kabiny kąpielowe metalowe, kabiny malarskie, kasy pancerne, kolanka do rur metalowe, kominy metalowe, konstrukcje metalowe, kraty i kratownice metalowe, liny metalowe, łańcuchy metalowe, łąty metalowe, meble metalowe, metale nieszlachetne, ogrodzenia metalowe, palety transportowe metalowe, płyty i podpory metalowe, pokrycia dachów metalowe, przegrody metalowe, przewody metalowe centralnego ogrzewania, wodociągowe oraz do instalacji wentylacyjnej i klimatyzacyjnej, przewody ciśnieniowe metalowe, rury metalowe, rynny metalowe, słupy metalowe, schody metalowe, ścianki szczelne metalowe, włazy metalowe, zasuwki, zawory metalowe, zbrojenie betonu metalowe, **08** narzędzia i przyrządy ręczne sterowane, narzędzia metalowe, brzeszczoty pił, dłuta, frezy

jako narzędzia, gwintownice, kafary, kielnie, kilofy, lewarki ręczne, łopaty, młotki i młoty, narzędzia do obróbki drewna, narzędzia brukarskie, narzędzia ręczne sterowane ręcznie, nożyce, obcinacze, ostrza jako narzędzia, piły jako narzędzia, przebijaki, przecinarki do rur, rozwiertaki, strugi, śrubokręty, świdry, tarcze szlifierskie, wiertła, zaciski stolarskie, **11** urządzenia i instalacje do oświetlenia, ogrzewania, wytwarzania pary, chłodzenia, suszenia, wentylacji, zasilania wodą i do celów sanitarnych, armatura regulacyjna i bezpieczeństwa do przewodów i urządzeń gazowych, aparatura i urządzenia do oczyszczania powietrza, aparatura do chłodzenia, jonizacji i odświeżania powietrza, aparaty i urządzenia do uzdatniania wody, bidety, bojlerzy ogrzewcze, dmuchawy, dyfuzory, fontanny, grzałki do wody, grzejniki, grzejniki elektryczne, hydranty, instalacje do oczyszczania wód ściekowych, kabiny natryskowe, kanały kominowe, kominki domowe, komory chłodnicze, kotły grzewcze, oczyszczalnie ścieków, paleniska, piece, palniki gazowe i olejowe, płuczki ustępowe, pompy ciepłe, sanitarne instalacje, aparatura oraz przewody wodociągowe, sedesy, szafy chłodnicze, umywalki, wanny łazienkowe, wyciągi kuchenne, wyciągi wentylacyjne, wymienniki ciepła, zlewozmywaki, zbiorniki ciśnieniowe wody, urządzenia i maszyny chłodnicze, instalacje do dystrybucji wody, instalacje do schładzania wody, instalacje do zapatrywania w wodę, instalacje wodociągowe i sanitarne, urządzenia do oczyszczania ścieków, urządzenia do ogrzewania na paliwa stałe, płynne i gazowe, urządzenia elektryczne do ogrzewania, wyposażenie do pieców, wykładziny pieców, urządzenia do ujęcia wody, **17** materiały uszczelniające, materiały izolacyjne, materiały izolacyjne do elewacji i fasad, rury elastyczne i połączenia rurowe niemetalowe, armatura niemetalowa do instalacji sanitarnych i wodociągowych, farby izolacyjne, filc izolacyjny, folie metalowe izolacyjne, izolacje, masy uszczelniające, materiały dźwiękoszczelne, kit, lakier izolacyjny, papier izolacyjny, powłoki izolacyjne, przewody giętkie niemetalowe, armatura niemetalowa do przewodów, taśmy izolacyjne, tkaniny izolacyjne, tworzywa sztuczne półprzetworzone, uszczelki, uszczelnienia zapobiegające przeciekowi wody, wata i tkanina szklana do izolacji, wełna szklana do izolacji, wełna żużlowa do izolacji, wyroby z tworzyw sztucznych termoplastycznych, wyroby z tworzyw sztucznych w stanie półprzetworzonym jako elastyczne pianki poliuretanowe, złącza rozprężne do uszczelnienia, **19** materiały budowlane niemetalowe, asfalt, asfaltowe nawierzchnie, balustrady, baseny kąpielowe niemetalowe, belki niemetalowe, beton, betonowe elementy budowlane, boazerie, szalunki niemetalowe do betonu, produkty bitumiczne dla budownictwa, bramy niemetalowe, cegła, cement hutniczy, cement portlandzki, cement murarski, dachówka niemetalowa, pokrycia dachowe bitumiczne i inne pokrycia dachowe niemetalowe, deflektory kominowe niemetalowe, drewno do celów budowlanych, deski drewniane, przewody drenażowe niemetalowe, drewno obrobione i fornirowane, drewno użytkowe, drzwi niemetalowe, fornir, futryny niemetalowe, gips, gonty, granit, kabiny kąpielowe niemetalowe, kamień budowlany, karton budowlany, kątowniki i inne kształowniki niemetalowe, kominy niemetalowe, kostki brukowe niemetalowe, konstrukcje niemetalowe, konstrukcje przenośne niemetalowe, kostki niemetalowe, kraty i kratownice niemetalowe, krokwie dachowe, listwy i listewki boazerijne niemetalowe, listwy niemetalowe, łąty drewniane, marmur, mozaiki dla budownictwa, obudowy kominków, odrzwia niemetalowe, okiennice niemetalowe, okładziny niemetalowe budowlane, materiały ogniotrwałe, ogrodzenia niemetalowe, okna niemetalowe, okucia drzwi i okien niemetalowe, parkiet, piasek budowlany, płyty i płytki wykładzinowe niemetalowe, płyty konstrukcyjne niemetalowe, płyty i płytki niemetalowe, płyty z PCV i bitumiczne, płytki ceramiczne podłogowe i ścienne, pokrycia dachowe termozgrzewalne, pokrycia dachowe bezspoinowe, pokrycia niemetalowe ścian, przegrody niemetalowe, przewody instalacyjne niemetalowe, przewody ciśnieniowe niemetalowe, przewody kominowe, przewody niemetalowe do instalacji sanitarnej, wentylacyjnej, klimatyzacyjnej i wodociągowej, przewody wodociągowe niemetalowe, rolety niemetalowe, rozpórki niemetalowe, rury spustowe niemetalowe, sklejki, tworzywa drewnopodobne, ścianki działowe, deski parapetowe, rury drenażowe niemetalowe, rynny niemetalowe, rynny dachowe niemetalowe, schody niemetalowe, słupy niemetalowe, stopnie scho-

dów niemetalowe, stropy i sufity niemetalowe, styrobloki, szamota, szkło okienne i konstrukcyjne, szkło zbrojone, szkło izolacyjne, styropian i płyty ze styropianu, ścianki szczelne niemetalowe, terakota, wapno, włazy niemetalowe, wykładziny niemetalowe, zaprawa murarska, zbiorniki murowane, żaluzje niemetalowe, żużel budowlany, żwir, **20** meble, lustra, wyroby z drewna, korka, wikliny oraz z tworzyw sztucznych, płytki dekoracyjne na ściany, **27** dywany, tapety papierowe, słomianki, tapety ścienne gobelinowe, maty, wykładziny podłogowe i inne materiały do pokrycia podłóg, **28** gry i zabawki, artykuły sportowe i gimnastyczne nie ujęte w innych klasach, **36** administrowanie nieruchomościami, agencje mieszkaniowe, agencje pośrednictwa w handlu nieruchomościami, dzierżawa nieruchomości, pośrednictwo kupna-sprzedaży nieruchomości, pośrednictwo w sprawach najmu nieruchomości, wynajmowanie mieszkań, pomieszczeń biurowych i domów, wycena nieruchomości, zarządzanie nieruchomościami, **39** usługi związane z transportem towarów i ludzi oraz niezbędne usługi związane z tym transportem, usługi związane z gromadzeniem towarów w magazynach lub innych budynkach i placach w celu zabezpieczenia przed zniszczeniem lub kradzieżą, dostarczanie towarów, dystrybucja towarów, magazynowanie, pakowanie produktów i towarów, pośrednictwo transportowe i frachtowe, przewożenie ładunków, przewóz ciężarówkami, wynajmowanie pojazdów, wynajmowanie magazynów i pomieszczeń magazynowych, składowanie towarów, **43** usługi gastronomiczne, restauracyjne i kawiarniane.

(111) **160487** (220) 2000 11 22 (210) 227711
 (151) 2005 01 28
 (732) Przedsiębiorstwo Produkcji Farmaceutycznej „HASCO-LEK” Spółka Akcyjna, Wrocław, PL.
 (540)

Hascosan

Kolory znaku: niebieski
 (531) 27.5, 29.1
 (510), (511) **05** produkty farmaceutyczne.

(111) **160488** (220) 2000 11 27 (210) 227882
 (151) 2004 12 29
 (732) „ChM” Mikołaj Charkiewicz, Lewickie, PL.
 (540) BIOMAS
 (510), (511) **05** biologiczne preparaty dla celów medycznych - biomasy do regeneracji kości.

(111) **160489** (220) 2000 11 27 (210) 227990
 (151) 2004 11 25
 (732) „CAWA POLAND LTD” Spółka z o.o., Tczew, PL.
 (540) brave
 (510), (511) **05** dezodoranty inne niż do użytku osobistego, środki dezynfekcyjne do celów higienicznych, środki dezynfekcyjne do WC, chemiczne, kadzidelka, preparaty do oczyszczania powietrza, papier przeciwmolowy, środki do odświeżania powietrza, środki przeciwmolowe.

(111) **160490** (220) 2000 12 01 (210) 228179
 (151) 2005 01 27
 (732) BANKIER PL S.A., Wrocław, PL.
 (540) BANKIER.PL
 (510), (511) **35** usługi w zakresie marketingu i reklamy, pośrednictwo handlowe bez kontaktu z towarem, w tym pośrednictwo handlowe w zakresie sprzedaży towarów za pośrednictwem internetu, usługi w zakresie doradztwa dotyczącego działalności gospodarczej, zarządzania przedsiębiorstwami, usługi w zakresie akwizycji, przedstawicielstwa i konsultingu na rzecz krajowych i zagranicznych podmiotów gospodarczych, usługi w zakresie pośrednictwa

pracy, promocji sprzedaży, usługi w zakresie wyceny działalności gospodarczej, gromadzenia i wyszukiwania informacji o firmach, **36** usługi w zakresie pośrednictwa maklerskiego na giełdach, usługi giełdowe, usługi bankowe, usługi w zakresie działalności finansowej, usługi w zakresie ubezpieczeń, usługi w zakresie obrotu i zarządzania nieruchomościami, usługi doradztwa w zakresie spraw finansowych i ubezpieczeniowych, usługi w zakresie kredytowania i udzielania pożyczek, usługi w zakresie leasingu i factoringu, usługi w zakresie operacji bankowych i opłat ratalnych, usługi sprzedaży ratalnej, usługi w zakresie wyceny przedmiotów, nieruchomości i antyków.

(111) **160491** (220) 2000 12 01 (210) 228180

(151) 2005 01 27

(732) BANKIER PL S.A., Wrocław, PL.

(540) BANKIER

(510), (511) **35** usługi w zakresie marketingu i reklamy, pośrednictwo handlowe bez kontaktu z towarem, w tym pośrednictwo handlowe w zakresie sprzedaży towarów za pośrednictwem internetu, usługi w zakresie doradztwa dotyczącego działalności gospodarczej, zarządzania przedsiębiorstwami usługi w zakresie akwizycji, przedstawicielstwa i konsultingu na rzecz krajowych i zagranicznych podmiotów gospodarczych, usługi w zakresie pośrednictwa pracy, promocji sprzedaży, usługi w zakresie wyceny działalności gospodarczej, gromadzenia i wyszukiwania informacji o firmach, **36** usługi w zakresie pośrednictwa maklerskiego na giełdach, usługi giełdowe, usługi bankowe, usługi w zakresie działalności finansowej, usługi w zakresie ubezpieczeń, usługi w zakresie obrotu i zarządzania nieruchomościami, usługi doradztwa w zakresie spraw finansowych i ubezpieczeniowych, usługi w zakresie kredytowania i udzielania pożyczek, usługi w zakresie leasingu i factoringu, usługi w zakresie operacji bankowych i opłat ratalnych, usługi sprzedaży ratalnej, usługi w zakresie wyceny przedmiotów, nieruchomości i antyków.

(111) **160492** (220) 2000 12 30 (210) 229647

(151) 2005 01 07

(732) „DOM PAPIERU” S.C. Ewa Gizowska, Mirosław Gizowski, Paweł Gizowski, Łódź, PL.

(540)



Kolory znaku: beżowy, czerwony

(531) 26.11, 27.5, 29.1

(510), (511) **01** papier fotometryczny, lakmusowy, nitrowany, papier do światłokopii, fotograficzny, odczytnikowy, samozabarwiający się, światłoczuły, **03** płatki, waciki i chusteczki kosmetyczne, **05** celulozowe środki higieniczne i opatrunkowe, higieniczne ręczniki i papiery, chusteczki, **16** papiernicze artykuły biurowe, papier do rejestrujących urządzeń piszących, papier pergaminowy, papier toaletowy, chusteczki higieniczne, albumy, artykuły szkolne, blankiety, bloki papiernicze, bloki rysunkowe, druki, kalendarze, kalka maszynowa i techniczna, koperty, notesy, papier do pakowania, papier ze znakami wodnymi, papier czerpany, przyciski do papieru, artykuły papiernicze, temperówki, ręczniki papierowe, bibuła filtracyjna, papier, serwetki i obrusy papierowe i wyroby z tych materiałów nie ujęte w innych klasach, **21** ściereczki, waciki do czyszczenia, gąbki, ircha, materiały do polerowania, ścierek do podłóg, zmywaki ściernie, **35** zgrupowanie na rzecz osób trzecich towarów ujętych w wykazie pozwalające je łatwo oglądać i nabywać w hurtowni, sklepie detalicznym, wysyłkowym, internetowym, obwoźnym.

(111) **160493** (220) 2000 11 30 (210) 228238

(151) 2004 12 06

(732) Hurtownia Artykułów Biurowych „EFEKT PLUS”

Spółka z o.o., Rzeszów, PL.

(540)



Kolory znaku: czerwony, czarny

(531) 27.5, 29.1

(510), (511) **02** barwniki do farb, barwniki do żywności, bejce, czernidla jako barwniki, emalie do malowania, emulsje srebrne, folie metalowe dla malarzy, dekoratorów, drukarzy i artystów, papier do barwienia jajek wielkanocnych, lakiery do papieru, pasty drukarskie, pigmenty, rozcieńczalniki do lakierów, spoiwa do farb, taśmy antykorozyjne, tusz do fotokopiarek, tusz drukarski, tusz do grawerowania, złocenia, **09** aerometry, aparaty telefoniczne, audiowizualne urządzenia dydaktyczne, barometry, czytniki do kodów kreskowych, czytniki znaków optyczne, drukarki komputerowe, dyski komputerowe, dyski obliczeniowe, dyski optyczne, dyski optyczne kompaktowe, dyskietki, ekrany fluoryzujące, ekrany projekcyjne, epidiaskopy, kalkulatory, kamery filmowe, karty magnetyczne kodowane, kasy rejestrujące, kasety wideo, kątomierze, kompas, komputery, lasery nie do celów medycznych, linijki, lornetki, lunety, lupy, maszyny księgujące, maszyny liczące, maszyny sumujące, mikroskopy, mikroprocesory, modemy, monitory software i hardware, myszy dla informatyki, notesy elektroniczne, nośniki informacji magnetycznych, nośniki informacji optycznych, obwody drukowane i scalone, odbiorniki audio i video, odtwarzacze płyt kompaktowych i kaset video, pamięci komputerowe, peryferyjne urządzenia komputerowe, pióra świetlne elektroniczne, plotery, płytki krzemowe półprzewodnikowe, procesory, programy komputerowe, ramki do przezroczcy, skanery, sterowniki dla informatyki, taśmy magnetyczne, wzorniki, **15** flety, gitary, harmonijki ustne, instrumenty muzyczne, mandoliny, pałeczki do wybijania rytmu, tamburyny, taśmy muzyczne, trójkąty jako instrumenty muzyczne, **16** akwarele, albumy, atlasy, atrament, bibuły, bloki rysunkowe, chorągiewki papierowe, chusteczki do nosa, czasopisma, deski kreślarskie, dziurkacze, ekierki, globusy ziemskie, grafiony, gumki do ścierania, kalendarze, kalka maszynowa i techniczna, karty pocztowe, kleje do papieru lub użytku domowego, komiksy, koperty, korektory, kreda do pisania, krzywki, książki, linijki rysownicze, mapy, materiały piśmienne, notesy podręczne, numeratory, ołówki, papier do urządzeń biurowych, pasta do modelowania, pastele, pinezki, pióra, piórniki, podręczniki, podstawki do długopisów i ołówków, przybory do pisania, przybory szkolne, reprodukcje graficzne, ręczniki papierowe, rysiki, segregatory, serwetki papierowe, spinacze biurowe, stemple adresowe, tablice szkolne, tabliczki do pisania, taśmy klejące, wykroje do szycia, wzory do haftowania, zakładki do książek, zeszyty, znaczki pocztowe, **38** poczta elektroniczna, przesyłanie danych przy pomocy terminali komputerowych, przesyłanie informacji tekstowych i obrazowych przy pomocy komputera, transmisja programów telewizyjnych, wypożyczenie modemów, wypożyczenie telekopiarek, wypożyczenie urządzeń do przesyłania informacji.

(111) **160494** (220) 2000 12 06 (210) 228468

(151) 2004 11 02

(732) Agencja Ochrony „ASB Sokół” Jerzy Korzus, Jasienica, PL.

(540)



Kolory znaku: czerwony, czarny, żółty, biały

(531) 24.1, 27.1, 27.5, 29.1

(510), (511) **09** alarmy antywłamaniowe i urządzenia alarmowe, **41** szkolenia w zakresie ochrony osobistej i samoobrony, **45** ochrona osobista i mienia.

(111) **160495** (220) 2000 12 15 (210) 228952
 (151) 2004 12 07
 (732) Firma Handlowo-Usługowa „Merkury” Spółka z o.o.,
 Krosno, PL.
 (540)



Kolory znaku: żółty, biały, czerwony, czarny
 (531) 27.5, 29.1

(510), (511) **06** armatura łazienkowa metalowa, w tym: przewody i zawory metalowe, półki, wieszaki i uchwyty, budowlane materiały metalowe, belki metalowe, blacha, blacha cynowa, bramy metalowe, dachówka metalowa, deflektory kominowe, drobnica żelazna, drut metalowy, drzwi metalowe, okna metalowe, okucia i osprzęt metalowy do drzwi i okien, futryny metalowe, gwoździe, kabiny kąpielowe metalowe, kabiny malarskie, kasy pancerne, kolanka do rur metalowe, kominy metalowe, konstrukcje metalowe, kraty i kratownice metalowe, liny metalowe, łańcuchy metalowe, łąty metalowe, metale nieszlachetne, ogrodzenia metalowe, palety transportowe metalowe, płyty i podpory metalowe, pokrycia dachów metalowe, przegrody metalowe, przewody metalowe centralnego ogrzewania, wodociągowe oraz do instalacji wentylacyjnej i klimatyzacyjnej, przewody ciśnieniowe metalowe, rury metalowe, rynny metalowe, słupy metalowe, schody metalowe, ścianki szczelne metalowe, włazy metalowe, zasuwki, zawory metalowe, zbrojenie betonu metalowe, **07** narzędzia metalowe ręczne o napędzie innym niż ręczne, **08** narzędzia metalowe ręczne sterowane ręcznie, **11** armatura łazienkowa obejmująca instalacje i aparaturę sanitarną, baterie łazienkowe i prysznicowe, kabiny natryskowe, natryski, prysznice, spłuczki ustępowe, pisuary, sedesy, umywalki, wanny łazienkowe, kominki domowe, klosze do lamp, lampiony, lampy elektryczne, lampy łazienkowe, lampy oświetleniowe, latarnie oświetleniowe, oświetlenie sufitowe, świeczniki, zlewozmywaki, żyrandole, **17** materiały uszczelniające, materiały izolacyjne, materiały izolacyjne do elewacji i fasad, rury elastyczne i połączenia rurowe niemetalowe, armatura niemetalowa do instalacji sanitarnych, wodociągowych oraz do przewodów sprężonego powietrza, farby izolacyjne, filc izolacyjny, folie metalowe izolacyjne, izolacje, masy uszczelniające, materiały dźwiękoszczelne, kit, lakier izolacyjny, papier izolacyjny, powłoki izolacyjne, przewody giętkie niemetalowe, złączki do rur niemetalowe, styropian jako materiał do izolacji cieplnej, dźwiękowej i elektrycznej, płyty ze styropianu, sznury gumowe, taśmy izolacyjne, tkaniny izolacyjne, tworzywa sztuczne półprzetworzone, uszczelki, uszczelnienia zapobiegające przeciekowi wody, wata i tkanina szklana do izolacji, wełna szklana do izolacji, wełna żużlowa do izolacji, włókna do izolacji, wyroby z tworzyw sztucznych termoplastycznych w postaci folii nie do pakowania oraz włókien nie dla budownictwa, wyroby z tworzyw sztucznych w stanie półprzetworzonym jako elastyczne pianki poliuretanowe, złącza rozprężne do uszczelnienia, **19** materiały budowlane niemetalowe, asfalt, asfaltowe nawierzchnie, balustrady, baseny kąpielowe niemetalowe, belki niemetalowe, beton, betonowe elementy budowlane, boazerie, szalunki niemetalowe do betonu, produkty bitumiczne dla budownictwa, bramy niemetalowe, cegła, cement, ceramika sanitarna, dachówka niemetalowa, pokrycia dachowe bitumiczne i inne pokrycia dachowe niemetalowe, deflektory kominowe niemetalowe, drewno do celów budowlanych, deski drewniane, przewody drenażowe niemetalowe, drewno obrobione i formowane, drewno użytkowe, drzwi niemetalowe, fornir, futryny niemetalowe, gips, glazura, gonty, granit, kabiny kąpielowe niemetalowe, kamień budowlany, karton budowlany, kątowniki i inne kształtowniki niemetalowe, kominy niemetalowe, korek naturalny, kostki brukowe, konstrukcje niemetalowe, konstrukcje przenośne niemetalowe, kostki niemetalowe, kraty i kratownice niemetalowe, krokwie dachowe, listwy i listewki boazeryjne, listwy niemetalowe, marmur, mozaiki dla budownictwa, obudowy kominków, odrzwia niemetalowe, okiennice niemetalowe, okładziny niemetalowe budowlane, mate-

riały ogniotrwałe, ogrodzenia niemetalowe, okna niemetalowe, okucia drzwi i okien niemetalowe, panele ściennie i podłogowe, parkiet, piasek budowlany, płyty i płytki wykładzinowe niemetalowe, płyty konstrukcyjne niemetalowe, płyty niemetalowe, płyty z PCV i bitumiczne, płytki ceramiczne podłogowe i ściennie, pokrycia dachowe termozgrzewalne, pokrycia dachowe bezspoinowe, przegrody niemetalowe, przewody instalacyjne niemetalowe, przewody ciśnieniowe niemetalowe, przewody kominowe, przewody niemetalowe do instalacji sanitarnej, wentylacyjnej, klimatyzacyjnej i wodociągowej, przewody wodociągowe niemetalowe, rolety niemetalowe, rozpórki, rury spustowe niemetalowe, rury sztywne niemetalowe, sklejki, tworzywa drewnopodobne, ścianki działowe, deski parapetowe, pokrycia ścian niemetalowe, rury drenażowe niemetalowe, rynny, rynny dachowe niemetalowe, rynny niemetalowe, schody niemetalowe, słupy niemetalowe, spoina do murów, stopnie schodów niemetalowe, stropy i sufity niemetalowe, styrobloki, szamota, szkło okienne i konstrukcyjne, szkło zbrojone, szkło izolacyjne, szyby dla budownictwa, styropian do celów budownictwa, ścianki szczelne niemetalowe, terakota, wapno, włazy niemetalowe, wykładziny niemetalowe, zaprawa murarska, zbiorniki murowane, żaluzje niemetalowe, żużel budowlany, żwir, **20** meble, meble metalowe, meble łazienkowe, akcesoria łazienkowe niemetalowe w tym półki, wieszaki i uchwyty, lustra, wyroby z drewna, korka, wikliny oraz z tworzyw sztucznych, plakietki ozdobne ściennie nietekstylne, zasłony bambusowe, zasłony dekoracyjne z koralików, zasłony z plecionek drewnianych, **21** akcesoria łazienkowe z tworzyw sztucznych, w tym: pojemniki na bieliznę, miski, kosze, szczotki, szczotki klozetowe, szczoteczki, mopy i osprzęt do mycia, ścierki, dozowniki mydła i papieru toaletowego, przybory do użytku domowego nie z metali szlachetnych, przybory toaletowe, wianienki do prania, wiadra, **24** zasłony z surowców włókienniczych lub tworzyw sztucznych, zasłony prysznicowe z materiałów tekstylnych lub tworzyw sztucznych, **27** dywany, firany, tapety, słomianki, tapety ściennie gobelinowe nietekstylne, maty, wykładziny podłogowe i inne materiały do pokrycia podłóg, tapety, **37** usługi budowlane i naprawy budynków, asfaltowanie, blacharstwo, gipsowanie, hydraulika, malowanie, murarstwo, nadzór budowlany, rozbiórka budynków, tapetowanie, usługi obejmujące izolację budynków, izolacje przeciwwodne pionowe i poziome, usługi obejmujące docieplanie ścian budynków, docieplanie ścian budynków konstrukcjami stalowymi z wykorzystaniem poliwęglanu komorowego i litego, wykonanie zadaszeń, świetlików, ogrodów zimowych, remonty dachów i budynków, usługi ogólnobudowlane, wykonywanie powłok hydroizolacyjnych, izolacji ścian i fundamentów, wykańczanie wnętrz budynków mieszkalnych i biurowych, zabezpieczanie przed korozją, **39** usługi transportowe, transport samochodowy, przewóz ciężarówkami, składowanie i magazynowanie towarów, **42** doradztwo budowlane, doradztwo zawodowe w zakresie wykańczania wnętrz i docieplania budynków.

(111) **160496** (220) 2000 12 19 (210) 229058
 (151) 2005 02 08
 (732) Travel Express Spółka z o.o., Warszawa, PL.
 (540)

TRAVEL EXPRESS

Kolory znaku: granatowy
 (531) 27.5, 29.1

(510), (511) **36** usługi ubezpieczeniowe w zakresie wyjazdów zagranicznych, **39** usługi turystyczne w zakresie sprzedaży biletów lotniczych, pakietów wycieczkowych, biletów kolejowych, usługi w zakresie wynajmu samochodów, organizacja pakietów wycieczkowych, usługi przewodnickie, **43** usługi w zakresie rezerwacji miejsc hotelowych.

(111) **160497** (220) 2000 12 19 (210) 229063
 (151) 2004 12 29

(732) BRAND NATURE ACCESS Spółka z o.o., Warszawa, PL.
(540)



Kolory znaku: czarny, żółty

(531) 26.1, 27.5, 29.1

(510), (511) **35** usługi reklamowe i prowadzenie interesów osób trzecich, w tym: usługi w zakresie reklamy, usługi w zakresie promocji sprzedaży, usługi w zakresie rozpowszechniania nowych produktów, usługi marketingowe, usługi konsultacyjne w zakresie zarządzania markami produktów, tj. tworzenia i modyfikacji ich systemów identyfikacji, w zakresie wyglądu, komunikacji i zachowania, diagnozy i kreacji ich systemu wartości, tożsamości i wizerunku, pośrednictwo w zakresie handlu i prezentacji dzieł sztuki, porady dotyczące wszystkich wyżej wymienionych usług, **39** usługi transportowo-spedycyjne, **40** usługi poligraficzne, **41** organizowanie i prowadzenie pokazów, szkoleń i kursów.

(111) **160498** (220) 2000 12 20 (210) 229136
(151) 2005 02 23

(732) Wydawnictwo BAUER Sp.z o.o. Sp. k., Warszawa, PL.
(540)



Kolory znaku: czerwony, biały, czarny, żółty

(531) 26.4, 27.5, 29.1

(510), (511) **09** gry komputerowe, **16** artykuły biurowe, czasopisma, książki, papeteria, **28** gry planszowe, karty do gry.

(111) **160499** (220) 2000 12 21 (210) 229226
(151) 2004 12 07

(732) Microsoft Corporation (Washington Corporation), Redmond, US.

(540)



Kolory znaku: niebieski, zielony, żółty, czerwony

(531) 26.1, 27.5, 29.1

(510), (511) **09** oprogramowanie, oprogramowanie systemów operacyjnych, oprogramowanie serwerów, oprogramowanie do administrowania siecią, programy narzędziowe, programy do tworzenia oprogramowania, oprogramowanie zabezpieczające i uwierzytelniające użytkownika, programy komputerowe do obsługi komputerowych urządzeń peryferyjnych, komputery podręczne, cyfrowe organizatory osobiste, pagery radiowe, telefony komórkowe, dekodery do odbioru telewizji tradycyjnej i telewizji kablowej, konsole do gier, cyfrowe odtwarzacze video (DVD), cyfrowe nagrania video, odbiorniki radiowe, osobiste urządzenia elektroniczne, publiczne stanowiska komputerowe z wolnym dostępem do Internetu, pełna linia aplikacji i oprogramowania biznesowego, oprogramowanie do gier do wykorzystania w komputerach i konsolach do gier komputerowych, wyszukiwarki do sieci komputerowych, sieci bezprzewodowych i rozległych, programy komputerowe do obsługi komunikacji oraz przekazywania danych i informacji za pośrednictwem sieci komputerowych, sieci bezprzewodowych i rozległych, komputery, komputerowe urządzenia peryferyjne, komputery przenośne (laptopy), komputery podręczne, cyfrowe organizatory osobiste, pagery radiowe, telefony komórkowe, dekodery do odbioru telewizji tradycyjnej i telewizji kablowej, telefony bezprzewodowe, radiotelefony, **42** usługi w zakresie instalowania konserwacji,

powielania wyposażenia oprogramowania komputerowego, aktualizacja oprogramowania komputerowego, odzyskiwanie danych komputerowych, programowanie komputerów, tworzenie i dystrybucja nośników do zastosowania w sieciach komputerowych, sieciach bezprzewodowych i sieciach rozległych, udostępnianie stron internetowych (hosting), leasing oprogramowania, doradztwo w zakresie komputerów, oprogramowania, elektroniki, telekomunikacji, zabezpieczenia i potwierdzania tożsamości użytkownika, oraz dostarczanie informacji dotyczących sieci komputerowych, sieci bezprzewodowych i sieci rozległych.

(111) **160500** (220) 2000 12 21 (210) 229227
(151) 2004 12 07

(732) Microsoft Corporation (Washington Corporation), Redmond, US.

(540) WORD.NET

(510), (511) **09** oprogramowanie, oprogramowanie systemów operacyjnych, oprogramowanie serwerów, oprogramowanie do administrowania siecią, programy narzędziowe, programy do tworzenia oprogramowania, oprogramowanie zabezpieczające i uwierzytelniające użytkownika, programy komputerowe do obsługi komputerowych urządzeń peryferyjnych, komputery podręczne, cyfrowe organizatory osobiste, pagery radiowe, telefony komórkowe, dekodery do odbioru telewizji tradycyjnej i telewizji kablowej, konsole do gier, cyfrowe odtwarzacze video (DVD), cyfrowe nagrania video, odbiorniki radiowe, osobiste urządzenia elektroniczne, publiczne stanowiska komputerowe z wolnym dostępem do Internetu, pełna linia aplikacji i oprogramowania biznesowego, oprogramowanie do gier do wykorzystania w komputerach i konsolach do gier komputerowych, wyszukiwarki do sieci komputerowych, sieci bezprzewodowych i rozległych, programy komputerowe do obsługi komunikacji oraz przekazywania danych i informacji za pośrednictwem sieci komputerowych, sieci bezprzewodowych i rozległych, komputery, komputerowe urządzenia peryferyjne, komputery przenośne (laptopy), komputery podręczne, cyfrowe organizatory osobiste, pagery radiowe, telefony komórkowe, dekodery do odbioru telewizji tradycyjnej i telewizji kablowej, telefony bezprzewodowe, radiotelefony, **42** usługi w zakresie instalowania konserwacji, powielania wyposażenia oprogramowania komputerowego, aktualizacja oprogramowania komputerowego, odzyskiwanie danych komputerowych, programowanie komputerów, tworzenie i dystrybucja nośników do zastosowania w sieciach komputerowych, sieciach bezprzewodowych i sieciach rozległych, udostępnianie stron internetowych (hosting), leasing oprogramowania, doradztwo w zakresie komputerów, oprogramowania, elektroniki, telekomunikacji, zabezpieczenia i potwierdzania tożsamości użytkownika, oraz dostarczanie informacji dotyczących sieci komputerowych, sieci bezprzewodowych i sieci rozległych.

(111) **160501** (220) 2000 12 21 (210) 229228
(151) 2004 12 07

(732) Microsoft Corporation (Washington Corporation), Redmond, US.

(540) EXCEL.NET

(510), (511) **09** oprogramowanie, oprogramowanie systemów operacyjnych, oprogramowanie serwerów, oprogramowanie do administrowania siecią, programy narzędziowe, programy do tworzenia oprogramowania, oprogramowanie zabezpieczające i uwierzytelniające użytkownika, programy komputerowe do obsługi komputerowych urządzeń peryferyjnych, komputery podręczne, cyfrowe organizatory osobiste, pagery radiowe, telefony komórkowe, dekodery do odbioru telewizji tradycyjnej i telewizji kablowej, konsole do gier, cyfrowe odtwarzacze video (DVD), cyfrowe nagrania video, odbiorniki radiowe, osobiste urządzenia elektroniczne, publiczne stanowiska komputerowe z wolnym dostępem do Internetu, pełna linia aplikacji i oprogramowania biznesowego, oprogramowanie do gier do wykorzystania w komputerach i konsolach do gier komputerowych, wyszukiwarki do sieci komputerowych, sieci bezprzewodowych i rozległych, programy komputerowe do obsługi komunikacji oraz przekazywania danych i informacji za pośrednic-

twem sieci komputerowych, sieci bezprzewodowych i rozległych, komputery, komputerowe urządzenia peryferyjne, komputery przenośne (laptopy), cyfrowe organizatory osobiste, pagery radiowe, telefony komórkowe, dekodery do odbioru telewizji tradycyjnej i telewizji kablowej, telefony bezprzewodowe, radiotelefony, **42** usługi w zakresie instalowania konserwacji, powielania wypożyczania oprogramowania komputerowego, aktualizacja oprogramowania komputerowego, odzyskiwanie danych komputerowych, programowanie komputerów, tworzenie i dystrybucja nośników do zastosowania w sieciach komputerowych, sieciach bezprzewodowych i sieciach rozległych, udostępnianie stron internetowych (hosting), leasing oprogramowania, doradztwo w zakresie komputerów, oprogramowania, elektroniki, telekomunikacji, zabezpieczenia i potwierdzania tożsamości użytkownika, oraz dostarczanie informacji dotyczących sieci komputerowych, sieci bezprzewodowych i sieci rozległych.

(111) **160502** (220) 2000 12 21 (210) 229229
(151) 2004 12 07

(732) Microsoft Corporation (Washington Corporation), Redmond, US.

(540) ACCESS.NET

(510), (511) **09** oprogramowanie, oprogramowanie systemów operacyjnych, oprogramowanie serwerów, oprogramowanie do administrowania siecią, programy narzędziowe, programy do tworzenia oprogramowania, oprogramowanie zabezpieczające i uwierzytelniające użytkownika, programy komputerowe do obsługi komputerowych urządzeń peryferyjnych, komputery podręczne, cyfrowe organizatory osobiste, pagery radiowe, telefony komórkowe, dekodery do odbioru telewizji tradycyjnej i telewizji kablowej, konsole do gier, cyfrowe odtwarzacze video (DVD), cyfrowe nagrania video, odbiorniki radiowe, osobiste urządzenia elektroniczne, publiczne stanowiska komputerowe z wolnym dostępem do Internetu, pełna linia aplikacji i oprogramowania biznesowego, oprogramowanie do gier do wykorzystania w komputerach i konsolach do gier komputerowych, wyszukiwarki do sieci komputerowych, sieci bezprzewodowych i rozległych, programy komputerowe do obsługi komunikacji oraz przekazywania danych i informacji za pośrednictwem sieci komputerowych, sieci bezprzewodowych i rozległych, komputery, komputerowe urządzenia peryferyjne, komputery przenośne (laptopy), komputery podręczne, cyfrowe organizatory osobiste, pagery radiowe, telefony komórkowe, dekodery do odbioru telewizji tradycyjnej i telewizji kablowej, telefony bezprzewodowe, radiotelefony, **42** usługi w zakresie instalowania konserwacji, powielania wyposażenia oprogramowania komputerowego, aktualizacja oprogramowania komputerowego, odzyskiwanie danych komputerowych, programowanie komputerów, tworzenie i dystrybucja nośników do zastosowania w sieciach komputerowych, sieciach bezprzewodowych i sieciach rozległych, udostępnianie stron internetowych (hosting), leasing oprogramowania, doradztwo w zakresie komputerów, oprogramowania, elektroniki, telekomunikacji, zabezpieczenia i potwierdzania tożsamości użytkownika, oraz dostarczanie informacji dotyczących sieci komputerowych, sieci bezprzewodowych i sieci rozległych.

(111) **160503** (220) 2000 12 21 (210) 229230
(151) 2004 12 07

(732) Microsoft Corporation (Washington Corporation), Redmond, US.

(540) EXCHANGE.NET

(510), (511) **09** oprogramowanie, oprogramowanie systemów operacyjnych, oprogramowanie serwerów, oprogramowanie do administrowania siecią programy narzędziowe, programy do tworzenia oprogramowania, oprogramowanie zabezpieczające i uwierzytelniające użytkownika, programy komputerowe do obsługi komputerowych urządzeń peryferyjnych, komputery podręczne, cyfrowe organizatory osobiste, pagery radiowe, telefony komórkowe, dekodery do odbioru telewizji tradycyjnej i telewizji kablowej, konsole do gier, cyfrowe odtwarzacze video (DVD), cyfrowe nagrania video, odbiorniki radiowe, osobiste urządzenia elektroniczne, pub-

liczne stanowiska komputerowe z wolnym dostępem do Internetu, pełna linia aplikacji i oprogramowania biznesowego, oprogramowanie do gier do wykorzystania w komputerach i konsolach do gier komputerowych, wyszukiwarki do sieci komputerowych, sieci bezprzewodowych i rozległych, programy komputerowe do obsługi komunikacji oraz przekazywania danych i informacji za pośrednictwem sieci komputerowych, sieci bezprzewodowych i rozległych, komputery, komputerowe urządzenia peryferyjne, komputery przenośne (laptopy), komputery podręczne, cyfrowe organizatory osobiste, pagery radiowe, telefony komórkowe, dekodery do odbioru telewizji tradycyjnej i telewizji kablowej, telefony bezprzewodowe, radiotelefony, **38** usługi telekomunikacyjne, poczta elektroniczna i przekazywanie wiadomości, zapewnianie stron do prowadzenia dyskusji on-line chat na różne tematy, zapewnianie innym podmiotom odstępu do sieci komputerowych, sieci bezprzewodowych i rozległych, dostarczanie danych i informacji za pomocą sieci telefonów komórkowych i bezprzewodowych sieci komunikacji, oraz dostarczanie informacji w zakresie telekomunikacji oraz oprogramowania i systemów telekomunikacyjnych za pośrednictwem sieci komputerowych, bezprzewodowych i rozległych, **42** usługi w zakresie instalowania konserwacji, powielania wypożyczania oprogramowania komputerowego, aktualizacja oprogramowania komputerowego, odzyskiwanie danych komputerowych, programowanie komputerów, tworzenie i dystrybucja nośników do zastosowania w sieciach komputerowych, sieciach bezprzewodowych i sieciach rozległych, udostępnianie stron internetowych (hosting), leasing oprogramowania, doradztwo w zakresie komputerów, oprogramowania, elektroniki, telekomunikacji, zabezpieczenia i potwierdzania tożsamości użytkownika, oraz dostarczanie informacji dotyczących sieci komputerowych, sieci bezprzewodowych i sieci rozległych.

(111) **160504** (220) 2000 12 20 (210) 229241
(151) 2005 01 10

(732) Firma Cukiernicza „SOLIDARNOŚĆ” Rok założenia 1952 Spółka z o.o., Lublin, PL.

(540)



Kolory znaku: granatowy rozjaśniony, czerwony, zielony, złoty
(531) 5.5, 19.3, 27.5, 29.1

(510), (511) **30** wyroby czekoladowe.

(111) **160505** (220) 2000 12 22 (210) 229311
(151) 2005 02 02

(732) EMC Corporation, Hopkinton, US.

(540)

EMC²

(531) 27.5, 27.7

(510), (511) **16** podręczniki i instrukcje obsługi dla użytkowników, poradniki, drukowane materiały instruktażowe i szkoleniowe z dziedziny sieci pamięci masowych i inteligentnych systemów pamięci masowych, **35** usługi w zakresie sprzedaży detalicznej sieci pamięci masowych i inteligentnych systemów pamięci masowych, **36** usługi w zakresie finansowania i leasingu inteligentnych systemów pamięci masowych, **37** usługi w zakresie instalowania, kon-

serwacji i naprawy sieci pamięci masowych i inteligentnych systemów pamięci masowych, **38** usługi w zakresie przesyłania informacji poprzez lokalne i globalne sieci komputerowe z zakresu sieci pamięci masowych i inteligentnych systemów pamięci masowych, **41** usługi edukacyjne i szkoleniowe oraz prowadzenie kursów, ćwiczeń, seminariów i konferencji z zakresu sieci pamięci masowych i inteligentnych systemów pamięci masowych, **42** usługi specjalistyczne i konsultacyjne w dziedzinie sieci pamięci masowych i inteligentnych systemów pamięci masowych; usługi w zakresie nadzorowania i diagnostyki sieci pamięci masowych i inteligentnych systemów pamięci masowych; usługi w zakresie uaktualniania i konserwacji oprogramowania operacyjnego i oprogramowania do zarządzania i kontrolowania danych.

(111) **160506** (220) 2000 12 22 (210) 229312
(151) 2005 02 02

(732) EMC Corporation, Hopkinton, US.

(540) EMC

(510), (511) **16** podręczniki i instrukcje obsługi dla użytkowników, poradniki, drukowane materiały instruktażowe i szkoleniowe z dziedziny sieci pamięci masowych i inteligentnych systemów pamięci masowych, **35** usługi w zakresie sprzedaży detalicznej sieci pamięci masowych i inteligentnych systemów pamięci masowych, **36** usługi w zakresie finansowania i leasingu inteligentnych systemów pamięci masowych, **37** usługi w zakresie instalowania, konserwacji i naprawy sieci pamięci masowych i inteligentnych systemów pamięci masowych, **38** usługi w zakresie przesyłania informacji poprzez lokalne i globalne sieci komputerowe z zakresu sieci pamięci masowych i inteligentnych systemów pamięci masowych, **41** usługi edukacyjne i szkoleniowe oraz prowadzenie kursów, ćwiczeń, seminariów i konferencji z zakresu sieci pamięci masowych i inteligentnych systemów pamięci masowych, **42** usługi specjalistyczne i konsultacyjne w dziedzinie sieci pamięci masowych i inteligentnych systemów pamięci masowych; usługi w zakresie nadzorowania i diagnostyki sieci pamięci masowych i inteligentnych systemów pamięci masowych; usługi w zakresie uaktualniania i konserwacji oprogramowania operacyjnego i oprogramowania do zarządzania i kontrolowania danych.

(111) **160507** (220) 2000 12 28 (210) 229489
(151) 2005 01 18

(732) BMG Music, Nowy Jork, US.

(540) click2music

(510), (511) **09** nośniki dźwięku, nośniki obrazu i nośniki danych, wszystkie wstępnie nagrane; nośniki dźwięku, nośniki obrazu i nośniki danych, w tym do interaktywnego użytku, **35** prowadzenie sklepu oferującego dobra i usługi związane z muzyką, **41** usługi związane z dostarczaniem informacji i artystycznych występów muzycznych za pomocą globalnej sieci informacyjnej, usługi informacyjne dotyczące muzyki, koncertów i artystów, usługi w dziedzinie rozrywki świadczone za pośrednictwem internetu i innych sieci komunikacyjnych, organizowanie koncertów i innych występów.

(111) **160508** (220) 2000 12 29 (210) 229606
(151) 2005 02 14

(732) ELEKTRO-SPARK Spółka z o.o., Lublin, PL.

(540)



Kolory znaku: czerwony, biały, niebieski, granatowy

(531) 1.1, 1.15, 27.5, 29.1

(510), (511) **35** usługi reklamowe, zgrupowanie na rzecz osób trzecich różnych towarów pozwalające nabywcy wygodnie je oglądać i kupować w sklepie z materiałami budowlanymi, kojarzenie kontrahentów handlowych, **37** usługi budowlane i naprawy to jest: wykonawstwo linii elektrycznych niskiego i średniego napięcia, in-

stalacji sygnalizacyjnych i alarmowych, oświetlenia ciągów komunikacyjnych, wewnętrzne instalacje elektryczne w budynkach, wykonawstwo stacji transformatorowych i montaż urządzeń elektrycznych, budowa sieci telekomunikacyjnych, wykonawstwo sieci trakcji trolejbusowej, tramwajowej i kolejowej, usługi najmu samochodów ciężarowych i sprzętu budowlanego - koparek, wiertnic i agregatów prądotwórczych, **39** usługi transportowe i magazynowania, usługi dystrybucji towarów.

(111) **160509** (220) 2001 01 04 (210) 229708
(151) 2005 01 26

(732) Tchibo Warszawa Spółka z o.o., Warszawa, PL.

(540)



Kolory znaku: srebrny, czarny, fioletowy, biały

(531) 11.3, 25.1, 26.4, 27.5, 29.1

(510), (511) **30** kawa, namiastki kawy, napoje na bazie kawy, **39** konfekcjonowanie kawy, pakowanie kawy, **40** palenie kawy.

(111) **160510** (220) 2001 01 05 (210) 229803
(151) 2004 11 25

(732) „BOSKAR” Pelagia Skarul, Andrzej Skarul Spółka Jawna, Świdnica, PL.

(540) BOSKAR

(510), (511) **09** komputery, peryferyjne urządzenia komputerowe, programy komputerowe, nośniki informacji - magnetyczne, optyczne, kasy rejestrujące i ich wyposażenie, elektroniczny sprzęt biurowy, kserokopiarki, sprzęt teletechniczny, **16** artykuły biurowe (z wyjątkiem mebli), materiały eksploatacyjne do drukarek komputerowych, kas rejestrujących oraz innych urządzeń do pisania i kopiowania - atrament, taśmy barwiące, taśmy papierowe, papier, materiały piśmienne, przybory do pisania, **37** instalowanie, konserwacja oraz naprawy: komputerów, peryferyjnego sprzętu komputerowego, kas rejestrujących, wyposażenia dla biur, kserokopiarek, sprzętu teletechnicznego.

(111) **160511** (220) 2001 01 05 (210) 229804
(151) 2004 11 25

(732) „BOSKAR” Pelagia Skarul, Andrzej Skarul Spółka Jawna, Świdnica, PL.

(540)



Kolory znaku: niebieski, czerwony

(531) 27.5, 29.1

(510), (511) **09** komputery, peryferyjne urządzenia komputerowe, programy komputerowe, nośniki informacji - magnetyczne, optyczne, kasy rejestrujące i ich wyposażenie, elektroniczny sprzęt biurowy, kserokopiarki, sprzęt teletechniczny, **16** artykuły biurowe (z wyjątkiem mebli), materiały eksploatacyjne do drukarek komputerowych, kas rejestrujących oraz innych urządzeń do pisania i kopiowania - atrament, taśmy barwiące, taśmy papierowe, papier, materiały piśmienne, przybory do pisania, **37** instalowanie, konserwacja oraz naprawy: komputerów, peryferyjnego sprzętu komputerowego, kas rejestrujących, wyposażenia dla biur, kserokopiarek, sprzętu teletechnicznego.

(111) **160512** (220) 2001 01 06 (210) 229817

(151) 2004 12 01

(732) „KOS ELEKTRO SYSTEM” Spółka z ograniczoną odpowiedzialnością, Nekla, PL.

(540) hydro

(510), (511) **09** przełączniki pojedyncze, przełączniki z przyciskiem „dzwonek”, przełączniki z przyciskiem „światło”, przełączniki schodowe, przełączniki krzyżowe, przełączniki podwójne, gniazda z bolcem uziemiającym i bez bolca, gniazda bryzgoszczelne z bolcem uziemiającym lub bez, gniazda specjalne komputerowe i światłowodowe, gniazda natynkowe pojedyncze bryzgoszczelne z bolcem uziemiającym, gniazda natynkowe pojedyncze bryzgoszczelne typu „schuco”, gniazda natynkowe podwójne bryzgoszczelne z bolcem uziemiającym, wtyczki proste, wtyczki proste ze stykiem uziemiającym, wtyczki boczne, wtyczki boczne ze stykiem uziemiającym, gniazda proste, gniazda proste z bolcem uziemiającym, gniazda rozbiernalne poczwórne, gniazda rozbiernalne poczwórne z bolcem uziemiającym, elementy hermetyzujące do włączników, elementy podświetlające do włączników, przedłużacze.

(111) **160513** (220) 2001 01 06 (210) 229818

(151) 2004 12 01

(732) „KOS ELEKTRO SYSTEM” Spółka z ograniczoną odpowiedzialnością, Nekla, PL.

(540) cosmo

(510), (511) **09** przełączniki pojedyncze, przełączniki z przyciskiem „dzwonek”, przełączniki z przyciskiem „światło”, przełączniki schodowe, przełączniki krzyżowe, przełączniki podwójne, gniazda z bolcem uziemiającym i bez bolca, gniazda bryzgoszczelne z bolcem uziemiającym lub bez, gniazda specjalne komputerowe i światłowodowe, gniazda natynkowe pojedyncze bryzgoszczelne z bolcem uziemiającym, gniazda natynkowe pojedyncze bryzgoszczelne typu „schuco”, gniazda natynkowe podwójne bryzgoszczelne z bolcem uziemiającym, wtyczki proste, wtyczki proste ze stykiem uziemiającym, wtyczki boczne, wtyczki boczne ze stykiem uziemiającym, gniazda proste, gniazda proste z bolcem uziemiającym, gniazda rozbiernalne poczwórne, gniazda rozbiernalne poczwórne z bolcem uziemiającym, elementy hermetyzujące do włączników, elementy podświetlające do włączników, przedłużacze.

(111) **160514** (220) 2001 01 06 (210) 229822

(151) 2004 12 01

(732) „KOS ELEKTRO SYSTEM” Spółka z ograniczoną odpowiedzialnością, Nekla, PL.

(540) trol

(510), (511) **09** gniazdzka pojedyncze i podwójne hermetyczne, przełączniki - łączniki: pojedyncze, z przyciskiem „dzwonek”, z przyciskiem „światło”, schodowe, krzyżowe, podwójne.

(111) **160515** (220) 2001 01 11 (210) 229962

(151) 2004 12 15

(732) DAEWOO-FSO MOTOR S.A., Warszawa, PL.

(540)



(531) 27.5, 29.1

(510), (511) **12** samochody, **37** obsługa i naprawy samochodów.(111) **160516** (220) 2001 01 11 (210) 229975

(151) 2005 01 25

(732) Intersnack Knabber-Geback GmbH & Co.KG, Kolonia, DE.

(540)



Kolory znaku: biały, żółty, czarny

(531) 6.1, 7.1, 26.1, 27.5, 29.1

(510), (511) **29** prażynki ziemniaczane, frytki, płatki i pałeczki ziemniaczane opiekane w oleju, chrupki ziemniaczane, chrupkie produkty ziemniaczane, prażone, suszone, solone lub przyprawione orzechy, **30** chrupkie produkty zbożowe wytwarzane metodą wytlaczania lub smażone w tłuszczu, drobne pieczywo przekąskowe solone i z przyprawami z ziemniaków, ryżu, kukurydzy i produktów zbożowych.

(111) **160517** (220) 2001 01 10 (210) 230006

(151) 2005 01 27

(732) ONYX International Inc., Gdańsk, PL.

(540) hofit

(510), (511) **06** budowlane materiały metalowe, drobne wyroby żelazne, pojedyncze drobne wyroby metalowe, rury metalowe, zbiorniki metalowe, pojemniki do pakowania metalowe, studzienki metalowe, przewody do kanalizacji, kształtki rurowe, osłony do rur metalowe, barierki ochronne metalowe, **09** znaki drogowe, świecące, mechaniczne, pachołki drogowe, boje sygnalizacyjne, trasujące, **17** rury elastyczne, połączenia rurowe niemetalowe, osłony, obejmy do rur niemetalowe, mufy, reduktory, trójniki, kolana niemetalowe, złączki rur niemetalowe, pierścienie wodoszczelne, uszczelki, przewody rozgałęźne niemetalowe, studzienki kanalizacyjne niemetalowe, materiały izolacyjne, wypełniające i uszczelniające z gumy lub tworzyw sztucznych, **19** materiały budowlane niemetalowe, rury sztywne niemetalowe, rury spustowe, rury niemetalowe do drenażu, kratownice, pokrywy do studzienek niemetalowe, przewody wodociągowe niemetalowe, spusty rurowe, **35** usługi doradztwa technicznego w zakresie budownictwa, prowadzenie sieci sklepów i hurtowni z towarami wymienionymi ww. klasach, **37** usługi budowlane, naprawy, usługi instalacyjne, nadzór budowlany, **42** usługi w zakresie projektowania, badania techniczne, usługi doradztwa zawodowego w zakresie budownictwa.

(111) **160518** (220) 2001 01 12 (210) 230042

(151) 2005 02 07

(732) IF SKADEFÖRSKRING HOLDING AKTIEBOLAG, Sztokholm, SE.

(540)



(531) 24.17, 26.1, 27.5

(510), (511) **36** usługi ubezpieczeniowe, usługi w zakresie pośrednictwa ubezpieczeniowego, usługi w zakresie zarządzania kapitałem, usługi w zakresie ubezpieczania ryzyka firmy matki przez ubezpieczeniowe firmy podległe (captive management), usługi w zakresie spraw finansowych, monetarnych i bankowych, usługi w zakresie obrotu handlowego papierami wartościowymi, usługi w zakresie brokerstwa papierami wartościowymi, usługi w zakresie pośrednictwa w handlu nieruchomościami, usługi w zakresie zarządzania nieruchomościami, usługi poręczyielskie dla charakterytywnego zbierania kapitału.

(111) **160519** (220) 2001 01 15 (210) 230101

(151) 2004 12 15

(732) IA Telekom Bogdan Jamiński, Stary Sącz, PL.

(540) IAP

(510), (511) **09** komputery, osprzęt komputerowy, urządzenia do gier komputerowych i telewizyjnych, programy komputerowe i bazy danych, gry komputerowe i telewizyjne, **16** dzienniki, czasopisma, periodyki, prospekty, książki, plakaty, kalendarze, **35** usługi agencji reklamowych z wykorzystaniem wszystkich metod słownych, dźwiękowych, audiowizualnych, multimedialnych i internetowych, organizacja wystaw, targów w celach handlowych lub reklamowych, pośrednictwo handlowe w zakresie powyższych usług, **38** transmisja danych, poczta elektroniczna, usługi w zakresie połączenia ze światową siecią komputerową za pośrednictwem telekomunikacji, usługi w zakresie łączności telefonicznej, **41** usługi wydawnicze, usługi fotograficzne w zakresie wykonywania zdjęć, fotoreportaży, usługi filmowe, audiowizualne, multimedialne, produkcja reklam, organizowanie konkursów, konferencji i kongresów, wystaw i targów związanych z edukacją i kulturą, **42** usługi w zakresie projektowania i wykorzystywania programów komputerowych i baz danych komputerowych w aplikacjach internetowych, wypożyczanie baz danych i programów komputerowych, usługi podłączania do internetu w zakresie oferowania pakietów internetowych dla korzystania z zasobów sieci internetowej, usługi projektowania, tworzenia i serwisu stron internetowych, nazwy domeny internetowej, obsługa portalu internetowego, zakładanie i utrzymywanie kont internetowych, usługi graficzne i projektowe w dziedzinie grafiki komputerowej, projektowanie i utrzymywanie stron internetowych.

(111) **160520** (220) 2001 01 18 (210) 230214

(151) 2005 01 26

(732) Zakład Usług Antenowych „ELTRONIK” Leszek Węgrzynowski, Brodnica, PL.

(540)



Kolory znaku: niebieski, czerwony, biały

(531) 26.1, 27.5, 29.1

(510), (511) **09** urządzenia i aparaty elektryczne i elektroniczne a w szczególności: wszystkie aparaty i wyposażenie do łączności danych, materiałów pisemnych, obrazu, głosu i informacji oraz do utrzymywania takich aparatów i wyposażenia, ich części i części wymienne, aparaty dla sieci telefonicznej, aparaty do przekazu satelitarnego, sprzęt telefoniczny i telegraficzny, sieć ziemna i przestrzenna, sieć kablowa, sieć lokalna, terminale dla linii telekomunikacji, elektroniczne systemy komutacji, centralne połączone z siecią telefoniczną, aparaty do przekazu dźwięku, obrazu i danych oraz terminale do tych aparatów, aparaty telewizyjne i kamery, monitory zdalnego przetwarzania, systemy i wyposażenie do przetwarzania informacji i danych, terminale do zdalnego przetwarzania danych, urządzenia do przetwarzania danych, minikomputery i mikrokomputery, modulatory, demodulatory, urządzenia kodujące, konwertery sygnałów, modemy, układy, wyposażenie i aparaty do komputerów, drukarki, elektroniczne urządzenia do obsługi poczty, terminale stosowane w biurach i do kontrolowania dokumentów, radiotelefony, telefoniczne aparaty odzewowe, telefoniczne urządzenia rejestrujące, części i podzespoły elektryczne i elektroniczne, kable, przewodniki oraz druty, złącza do kabli i przewodów oraz osprzęt, urządzenia i aparaty do ostrzegania i kontroli, urządzenia sygnalizacyjne i reklamowe oparte na elementach i podzespołach elektronicznych, aparaty do kontroli i wykrywania uszkodzeń i defektów w sieci telefonicznej i kablowej oraz innych sieciach kablowych, **35** reklama i prowadzenie interesów osób trzecich w zakresie pomocy w zarządzaniu działalnością gospodarczą a w szczególności prowadzenie: negocjacji i pośrednictwa handlowego, agencji importowo-eksportowej, reklam radiowo-telewizyjnych, pokazów towarów i informacji handlowej, **37** instalowanie-urządzeń i sieci a zwłaszcza: telewizji kablowej, telefonii, sygnalizacyjnych, antywłamaniowych, reklamowo-informacyjnych, teleksowych, telefonii komórkowej i przeciwpożarowych, **38** emisja programów telewizyjnych zwłaszcza telewizji kablowej, **42** usługi projektowe,

testowanie, pomiary i ekspertyzy w zakresie teletransmisji a w szczególności: pomiary sygnałów radiowych i telewizyjnych, oceny i ekspertyzy dotyczące odbioru programów radiowych, telewizyjnych i telewizji satelitarnej, projektowanie techniczne w zakresie instalacji antenowych oraz sieci telewizji kablowej zwłaszcza w technice światłowodowej.

(111) **160521** (220) 2001 01 17 (210) 230239

(151) 2004 12 07

(732) POLKOMTEL Spółka Akcyjna, Warszawa, PL.

(540)



Kolory znaku: biały, zielony, czarny

(531) 27.5, 29.1

(510), (511) **09** aparaty, przewody i słuchawki telefoniczne, automaty sprzedające i mechanizmy do urządzeń uruchamianych przez wrzucenie monety lub żetonu, kasy rejestrujące, komputery i sprzęt przetwarzający dane, magnetyczne nośniki danych, maszyny liczące, płyty (dyski) z nagraniami, urządzenia do gaszenia ognia, urządzenia do nagrywania, transmisji, reprodukcji danych, dźwięku lub obrazu, urządzenia i przyrządy: naukowe, żeglarskie, geodezyjne, elektryczne, fotograficzne, kinematograficzne, optyczne, wagowe, pomiarowe, sygnalizacyjne, kontrolne, do ratowania życia, do celów dydaktycznych, **35** usługi polegające na: rejestrowaniu, sporządzaniu odpisów, składzie, kompilacji, transmisji, transkrypcji, systematyzacji pisemnych informacji (komunikatów) oraz rejestrowaniu a także wykorzystaniu lub kompilacji danych matematycznych lub statystycznych oraz zarządzaniu zbiorami informatycznymi, usługi w zakresie: reklamy, badania rynku, organizacji wystaw lub targów handlowych i reklamowych, pośrednictwa w zawieraniu umów kupna-sprzedaży poprzez telefon i Internet, informacja o działalności gospodarczej, handlu, reklamie, promocji, lokalizacji obiektów, agencje informacji handlowej, usługi w zakresie telefonicznego udzielania informacji o produktach, usługach i wydarzeniach, usługi telekomunikacyjne on-line polegające na umożliwieniu: zlecenia usług, świadczenia usług, zawierania umów, umów pośrednictwa, umów kupna-sprzedaży, wykonywania umów, zgrupowanie na rzecz osób trzecich towarów: apaszki jedwabne, antystresery, baloniki, bandanki, banery, bezrękawniki, bloczki post-it, bluzy, bombki, breloczki, chorągiewki, clipboardy, czapki, daszki, długopisy, elektroniczne urządzenia do tłumaczeń językowych, elektroniczne urządzenia ze słownikiem, etui skórzane na długopisy, etui skórzane na wizytówki, fido-dido, flagi, galanteria odzieżowa damska i męska, galanteria skórzana, galanteria papierowa, joja, kalendarze, kalkulatory, kapelusze, karafki, konstrukcje dmuchane i balony, kosmetyczki, kosmetyki, koszulki polo, krawaty, krzeselka, kubki, kurtki, latawce, linijki, maskotki, materiały biurowe i szkolne, medale, pudełka, naklejki i nalepki, notesy, obrusy, odtwarzacze płyt kompaktowych i kaset, ołówki, opakowania na napoje, organizery, otwieracze do butelek, pałeczki chińskie, papiery pakowe, parasole, parasolki, parawany, para jedwabne, piłki, piórniki, plecaki, płotki, podkładki pod kubki, kieliszki i szklanki, podkładki pod mysz, pokrowce na telefony, pompony, portfele, postery, potykacze, radioodbiorniki, rękawiczki, ręczniki, sakwy rowerowe, sakwy podróżne, samochodowe osłony przeciwsłoneczne, siatki, skrobaczki do szyb, słodycze, standy, stroje dla personelu, szale, szaliki, świece, tablice, teczki skórzane, terkotki, termosy, tłumacze polsko-angielskie, torby i torebki, torciki, trąbki, t-shirty, wizytowniki, wody perfumowane i perfumy, worki żeglarskie, wyroby ze szkła i porcelany, zabawki, zegary ścienne, zegarki, znaczki z logo, pozwalające nabywcy wygodnie oglądać i kupować te towary: w sklepie, w hurtowni, z katalogu różnych artykułów, na stronie internetowej, za pośrednictwem usługi elektronicznej, za pośrednictwem systemu telezakupów, wykorzystując za-

mówienie korespondencyjne, używając środków telekomunikacji, **36** usługi w zakresie: pośrednictwa w zawieraniu umów ubezpieczeniowych poprzez telefon i Internet, sprawdzania stanu konta poprzez telefon i Internet, usługi telekomunikacyjne on-line polegające na umożliwieniu: zawierania umów ubezpieczeniowych, umów kredytowych, umów bankowych oraz otwierania rachunków bankowych, dokonywania operacji bankowych, dostępu do konta bankowego, **37** informacja o naprawach, **38** usługi w zakresie: rozpowszechniania systemów przekazywania dźwięku i obrazu w łączności radiofonicznej, telegraficznej, telefonicznej, telefonii komórkowej, telefaksowej, w systemie cyfrowym, usługi w zakresie łączności: radiofonicznej, telegraficznej, telefonicznej, telefonii komórkowej i poprzez Internet, telefaksowej, ustalania taryf i opłat, obsługi satelitów i przekazów satelitarnych, organizowania systemów transmisyjnych, przesyłania dźwięku, obrazu iS MS-ów, usługi w zakresie prowadzenia: stacji radiowych, telewizyjnych oraz transmitowania dźwięku i obrazu, usługi w zakresie zbierania i przekazywania aktualności informacyjnych z wykorzystaniem: multimediiów, urządzeń telekomunikacyjnych, usługi w zakresie wypożyczania telefonów, modemów i innych urządzeń telekomunikacyjnych, obsługa klientów przy wykorzystaniu sieci Internet umożliwiająca dostarczanie klientom informacji oraz otrzymywanie informacji od klientów, usługi telekomunikacyjne, elektroniczny serwis informacji typu on-line polegający na tworzeniu, prowadzeniu baz danych i udostępnianiu informacji z możliwością elektronicznego przyjmowania i przekazywania wiadomości, informacja o telekomunikacji, usługach telekomunikacyjnych i internetowych, przesyłanie informacji, gromadzenie i rozpowszechnianie wiadomości poprzez sieci komunikacyjne, w tym sieć telewizyjną, satelitarną i Internet, agencje informacyjne w zakresie wiadomości i aktualności, **41** usługi w zakresie nauczania poprzez telefon, Internet, radio i telewizję, informacja o nauczaniu, kształceniu, rozrywce, działalności sportowej i kulturalnej.

(111) **160522** (220) 2001 01 17 (210) 230240
 (151) 2004 12 07
 (732) POLKOMTEL Spółka Akcyjna, Warszawa, PL.
 (540)



(531) 27.5
 (510), (511) **09** aparaty, przewody i słuchawki telefoniczne, automaty sprzedające i mechanizmy do urządzeń uruchamianych przez wrzucenie monety lub żetonu, kasy rejestrujące, komputery i sprzęt przetwarzający dane, magnetyczne nośniki danych, maszyny liczące, płyty (dyski) z nagraniami, urządzenia do gaszenia ognia, urządzenia do nagrywania, transmisji, reprodukcji danych, dźwięku lub obrazu, urządzenia i przyrządy: naukowe, żeglarskie, geodezyjne, elektryczne, fotograficzne, kinematograficzne, optyczne, wagowe, pomiarowe, sygnalizacyjne, kontrolne, do ratowania życia, do celów dydaktycznych, **35** usługi polegające na: rejestrowaniu, sporządzaniu odpisów, składzie, kompilacji, transmisji, transkrypcji, systematyzacji pisemnych informacji (komunikatów) oraz rejestrowaniu a także wykorzystaniu lub kompilacji danych matematycznych lub statystycznych oraz zarządzaniu zbiorami informatycznymi, usługi w zakresie: reklamy, badania rynku, organizacji wystaw lub targów handlowych i reklamowych, pośrednictwa w zawieraniu umów kupna-sprzedaży poprzez telefon i Internet, informacja o działalności gospodarczej, handlu, reklamie, promocji, lokalizacji obiektów, agencje informacji handlowej, usługi w zakresie telefonicznego udzielania informacji o produktach, usługach i wydarzeniach, usługi telekomunikacyjne on-line polegające na umożliwieniu: zlecenia usług, świadczenia usług, zawierania umów, umów pośrednictwa, umów kupna-sprzedaży, wykonywania umów, zgrupowanie na rzecz osób trzecich towarów: apaszki jedwabne, antystresery, baloniki, bandanki, banery, bezrękawniki, bloczki post-it, bluzy, bo-

mbki, breloczki, chorągiewki, clipboardy, czapki, daszki, długopisy, elektroniczne urządzenia do tłumaczeń językowych, elektroniczne urządzenia ze słownikiem, etui skórzane na długopisy, etui skórzane na wizytówki, fido-dido, flagi, galanteria odzieżowa damska i męska, galanteria skórzana, galanteria papierowa, joja, kalendarze, kalkulatory, kapelusze, karafki, konstrukcje dmuchane i balony, kosmetyczki, kosmetyki, koszulki polo, krawaty, krzeselka, kubki, kurtki, latawce, linijki, maskotki, materiały biurowe i szkolne, medale, pudełka, naklejki i nalepki, notesy, obrusy, odtworzacze płyt kompaktowych i kaset, ołówki, opakowania na napoje, organizery, otwieracze do butelek, pałeczki chińskie, papiery pakowe, parasole, parasolki, parawany, para jedwabne, piłki, piórniki, plecaki, płotki, podkładki pod kubki, kieliszki i szklanki, podkładki pod mysz, pokrowce na telefony, pompony, portfele, postery, potykacze, radiodiodniaki, rękawiczki, ręczniki, sakwy rowerowe, sakwy podróżne, samochodowe osłony przeciwsłoneczne, siatki, skrobaczki do szyb, słodycze, standy, stroje dla personelu, szale, szaliki, świece, tablice, teczki skórzane, terkotki, termosy, tłumacze polsko-angielskie, torby i torebki, torciki, trąbki, t-shirty, wizytowniki, wody perfumowane i perfumy, worki żeglarskie, wyroby ze szkła i porcelany, zabawki, zegary ściennie, zegarki, znaczki z logo, pozwalające nabywcy wygodnie oglądać i kupować te towary: w sklepie, w hurtowni, z katalogu różnych artykułów, na stronie internetowej, za pośrednictwem usługi elektronicznej, za pośrednictwem systemu telezakupów, wykorzystując zamówienie korespondencyjne, używając środków telekomunikacji, **36** usługi w zakresie: pośrednictwa w zawieraniu umów ubezpieczeniowych poprzez telefon i Internet, sprawdzania stanu konta poprzez telefon i Internet, usługi telekomunikacyjne on-line polegające na umożliwieniu: zawierania umów ubezpieczeniowych, umów kredytowych, umów bankowych oraz otwierania rachunków bankowych, dokonywania operacji bankowych, dostępu do konta bankowego, **37** informacja o naprawach, **38** usługi w zakresie: rozpowszechniania systemów przekazywania dźwięku i obrazu w łączności radiofonicznej, telegraficznej, telefonicznej, telefonii komórkowej, telefaksowej, w systemie cyfrowym, usługi w zakresie łączności: radiofonicznej, telegraficznej, telefonicznej, telefonii komórkowej i poprzez Internet, telefaksowej, ustalania taryf i opłat, obsługi satelitów i przekazów satelitarnych, organizowania systemów transmisyjnych, przesyłania dźwięku, obrazu iS MS-ów, usługi w zakresie prowadzenia: stacji radiowych, telewizyjnych oraz transmitowania dźwięku i obrazu, usługi w zakresie zbierania i przekazywania aktualności informacyjnych z wykorzystaniem: multimediiów, urządzeń telekomunikacyjnych, usługi w zakresie wypożyczania telefonów, modemów i innych urządzeń telekomunikacyjnych, obsługa klientów przy wykorzystaniu sieci Internet umożliwiająca dostarczanie klientom informacji oraz otrzymywanie informacji od klientów, usługi telekomunikacyjne, elektroniczny serwis informacji typu on-line polegający na tworzeniu, prowadzeniu baz danych i udostępnianiu informacji z możliwością elektronicznego przyjmowania i przekazywania wiadomości, informacja o telekomunikacji, usługach telekomunikacyjnych i internetowych, przesyłanie informacji, gromadzenie i rozpowszechnianie wiadomości poprzez sieci komunikacyjne, w tym sieć telewizyjną, satelitarną i Internet, agencje informacyjne w zakresie wiadomości i aktualności, **41** usługi w zakresie nauczania poprzez telefon, Internet, radio i telewizję, informacja o nauczaniu, kształceniu, rozrywce, działalności sportowej i kulturalnej.

(111) **160523** (220) 2001 01 18 (210) 230342
 (151) 2004 11 02
 (732) BIURO-MARKET Leszek Kulina Spółka Jawna, Kielce, PL.
 (540)



Kolory znaku: czarny, czerwony, biały
 (531) 26.1, 26.4, 27.5, 29.1

(510), (511) **09** systemy i akcesoria komputerowe oraz oprogramowanie: komputery, drukarki, skanery, urządzenia peryferyjne do komputerów, oprogramowanie do komputerów, **16** artykuły papiernicze: papier komputerowy, papier kserograficzny, faxowy, do platerów, maszynowy, do drukarek komputerowych i kas fiskalnych, papier offsetowy, kredowy, samokopiujący i samoprzylepny, kartony dla zakładów poligraficznych, artykuły techniczne biurowe: kserografy, niszczarki, laminatory, bindownice, dziurkacze i zszywacze, **35** usługi marketingowe: doradztwo techniczne w zakresie organizacji i prowadzenia działalności gospodarczej, promocji i reklamy.

(111) **160524** (220) 2001 01 18 (210) 230343
(151) 2004 11 02
(732) BIURO-MARKET-Leszek Kulina Spółka Jawna, Kielce, PL.
(540)

www.biuro-market.pl

(531) 27.5

(510), (511) **09** systemy i akcesoria komputerowe oraz oprogramowanie: komputery, drukarki, skanery, urządzenia peryferyjne do komputerów, oprogramowanie do komputerów, **16** artykuły papiernicze: papier komputerowy, papier kserograficzny, faxowy, do platerów, maszynowy, do drukarek komputerowych i kas fiskalnych, papier offsetowy, kredowy, samokopiujący i samoprzylepny, kartony dla zakładów poligraficznych, artykuły techniczne biurowe: kserografy, niszczarki, laminatory, bindownice, dziurkacze i zszywacze, **35** usługi marketingowe: doradztwo techniczne w zakresie organizacji i prowadzenia działalności gospodarczej, promocji i reklamy.

(111) **160525** (220) 2001 01 23 (210) 230573
(151) 2004 10 27
(732) Przedsiębiorstwo Produkcyjno Handlowo Usługowe „THIER” s.c. Agnieszka Thier, Marek Thier, Ochojno, PL.
(540) THIER

(510), (511) **05** błota lecznicze, borowina do kąpieli, dietetyczne substancje dla celów leczniczych, gaz do celów medycznych, herbata lecznicza, herbata z ziół, kąpiele borowinowe, kąpiele lecznicze, kąpiele z wód mineralnych, kąpiele tlenowe, mleczko pszczele dla celów leczniczych, napoje dietetyczne do celów leczniczych, nalewki dla celów leczniczych, sole do kąpieli z wód mineralnych, preparaty terapeutyczne do kąpieli, sole do celów medycznych, sole sodowe do celów leczniczych, sole wód mineralnych, sole kąpielowe do celów leczniczych, woda mineralna do celów leczniczych, woda morska dla celów leczniczych, woda morska do kąpieli, woda termalna, woda ołowiowa, wyciągi (nalewki) do celów leczniczych, **32** aperitify bezalkoholowe, ekstrakty owocowe bezalkoholowe, esencje do produkcji napojów, koktajle bezalkoholowe, lemoniady, moszcz z winogron, napoje bezalkoholowe, napoje izotoniczne, napoje serwatkowe, napoje musujące, nektary owocowe, pastylki do napojów musujących, piwo, produkty do wytwarzania wody gazowanej, produkty do wytwarzania wody mineralnej, soki owocowe, soki warzywne, syropy do napojów, syropy do lemoniad, woda gazowana, woda litowa, woda mineralna, woda selcerska, woda sodowa, woda stołowa, **39** usługi dystrybucji towarów, usługi dystrybucji wody, usługi dystrybucji wody mineralnej, gazowanej, sodowej, stołowej, litowej, selcerskiej, usługi dostarczania towarów, usługi magazynowania towarów, usługi pakowania produktów i towarów, usługi przewożenia ładunków, usługi składowania towarów, usługi wynajmowania magazynów, usługi pośrednictwa transportowego, usługi transportowe, usługi taksówkowe, rezerwacja transportu, transport pasażerski, transport samochodami ciężarowymi, usługi turystyczne, usługi organizowania wycieczek, usługi wynajmowanie magazynów, wynajmowanie pojazdów, przyczep, usługi wynajmowania samochodów, **43** prowadzenie domów dla ludzi w podeszłym wieku, domy turystyczne, domy wypoczynkowe, hotele, kawiarnie, restauracje, kantyny, usługi wynajmowania noclegów, usługi zakwaterowania obozów waka-

cyjnych, usługi w zakresie organizowania obozów wakacyjnych, pensjonaty, rezerwacje pensjonatów, rezerwacja miejsc w pensjonatach, restauracje samoobsługowe, wynajmowanie kwater, **44** domy dla rekonwalescentów, masaże, usługi w zakresie opieki nad dziećmi, usługi pielęgniarskie, porady psychologa, salony fryzjerskie, salony kosmetyczne.

(111) **160526** (220) 2001 01 23 (210) 230581
(151) 2004 10 27
(732) SOLEKO Spółka z o.o., Kraków, PL.
(540)



(531) 3.2, 27.5

(510), (511) **06** akcesoria metalowe do podłóg, uchwyty do mocowania, uchwyty do listew przypodłogowych, zaczepy, narożniki, łączniki, listwy, **20** niemetalowe akcesoria do podłóg, uchwyty do mocowania, uchwyty do listew przypodłogowych, zaczepy, narożniki, łączniki, listwy, podłogi, panele podłogowe, **35** doradztwo w zakresie prowadzenia działalności gospodarczej, **37** usługi budowlane konstrukcyjne, montażowe, instalacyjne i wykończeniowe, usługi montażu, konserwacji i renowacji podłóg, usługi remontowe, usługi nadzoru inwestorskiego, **42** doradztwo techniczne, ekonomiczne i organizacyjne w zakresie przedsięwzięć budowlanych i remontowych.

(111) **160527** (220) 2001 01 26 (210) 230724
(151) 2005 01 28
(732) Barlinek S.A. w Barlinku, Barlinek, PL.
(540) BARKIET

(510), (511) **19** podłogi drewniane, klepki parkietowe, parkiety, listewki drewniane, klepka podłogowa drewniana, deska podłogowa klejona, tarcica podłogowa strugana, deszczułki posadzkowe lite, drewno budowlane, obrobione, strugane i toczone.

(111) **160528** (220) 2001 01 30 (210) 230814
(151) 2004 12 29
(732) Microsoft Corporation (Washington Corporation),
Redmond, US.
(540)



(531) 25.1, 27.5

(510), (511) **09** urządzenia do nagrywania i odtwarzania dźwięku, zintegrowane mikroukłady łączy, urządzenia do kodowania zapisu analogowego na zapis cyfrowy, urządzenia do odcodowywania zapisów cyfrowych na analogowe, odtwarzacze płyt kompaktowych oraz urządzenia do odtwarzania i nagrywania cyfrowych taśm audio, nagrane płyty kompaktowe i cyfrowe taśmy audio z muzyką, filmy, nagrane płyty kompaktowe zawierające cyfrowe informacje do wyświetlania sfilmowanych produktów (DVD), nagrane taśmy wideo i płyty wideo, nagrane mini płyty, CD-romy, urządzenia do nagrywania i odtwarzania dysków optycznych, urządzenia do nagrywania i odtwarzania taśm wideo i płyt wideo, urządzenia do odtwarzania i nagrywania mini płyt, odtwarzacze płyt kompaktowych, odbiorniki telewizji cyfrowej, sprzęt komputerowy nie ujęty w innych klasach, napędy do CD-romów iD VD-romów, oprogramowanie do przekazywania, modyfikowania i wykorzystywania danych, grafiki, obrazu i dźwięku za pośrednictwem sieci rozległych, urządzenia do nagrywania i odtwarzania filmów i dźwięków, komputery osobiste, urządzenia terminali sieciowych, cyfrowe organizatory osobiste, osobiste komputery kieszonkowe.

(111) **160529** (220) 2001 01 30 (210) 230816
 (151) 2004 12 29
 (732) Microsoft Corporation (Washington Corporation), Redmond, US.
 (540) HDCD
 (510), (511) **09** urządzenia do nagrywania i odtwarzania dźwięku, zintegrowane mikroukłady łączące, urządzenia do kodowania zapisu analogowego na zapis cyfrowy, urządzenia do odkodowywania zapisów cyfrowych na analogowe, odtwarzacze płyt kompaktowych oraz urządzenia do odtwarzania i nagrywania cyfrowych taśm audio, nagrane płyty kompaktowe i cyfrowe taśmy audio z muzyką, filmy, nagrane płyty kompaktowe zawierające cyfrowe informacje do wyświetlania sfilmowanych produktów (DVD), nagrane taśmy wideo i płyty wideo, nagrane mini płyty, CD-romy, urządzenia do nagrywania i odtwarzania dysków optycznych, urządzenia do nagrywania i odtwarzania taśm wideo i płyt wideo, urządzenia do odtwarzania i nagrywania mini płyt, odtwarzacze płyt kompaktowych, odbiorniki telewizji cyfrowej, sprzęt komputerowy nie ujęty w innych klasach, napędy do CD-romów i VD-romów, oprogramowanie do przekazywania, modyfikowania i wykorzystywania danych, grafiki, obrazu i dźwięku za pośrednictwem sieci rozległych, urządzenia do nagrywania i odtwarzania filmów i dźwięków, komputery osobiste, urządzenia terminali sieciowych, cyfrowe organizatory osobiste, osobiste komputery kieszonkowe.

(111) **160530** (220) 2001 02 01 (210) 230917
 (151) 2004 11 25
 (732) ARCHI PROJEKT Jarosław Jan Słaby, Warszawa, PL.
 (540)



Kolory znaku: szary, czerwony, czarny
 (531) 27.5, 29.1
 (510), (511) **36** wycena nieruchomości, **42** usługi w zakresie architektury, doradztwo budowlane, usługi artystów grafików.

(111) **160531** (220) 2001 02 05 (210) 231123
 (151) 2004 11 25
 (732) „MAD-RO” Robert Madejowicz, Kraków, PL.
 (540) MISS ITALIA
 (510), (511) **25** pończochy, pończochy wchłaniające pot, rajstopy, rajtuzy pochodzenia włoskiego.

(111) **160532** (220) 2001 02 08 (210) 231213
 (151) 2004 11 02
 (732) Polskie Centrum Sztuk Walki „RED TIGER” Lech Jerzy Pałysz, Warszawa, PL.
 (540)



Kolory znaku: czerwony, czarny, biały
 (531) 24.17, 26.1, 27.5, 29.1
 (510), (511) **41** usługi rekreacyjno-sportowe z zakresu sztuk walki.

(111) **160533** (220) 2001 02 07 (210) 231267
 (151) 2005 02 28
 (732) Wytwórnia Artykułów z Tworzyw Sztucznych Joanna Kurant, Łódź, PL.
 (540) WS
 (510), (511) **17** spiralnie nacięte węże z tworzywa sztucznego do osłaniania i krępowania przewodów, kabli, węży i wiązek w/w.

(111) **160534** (220) 2001 02 12 (210) 231516
 (151) 2004 12 29
 (732) ZŁOTA RYBKA Sławomir Rybka, Bydgoszcz, PL.
 (540)



Kolory znaku: żółty, czerwony
 (531) 27.5, 29.1
 (510), (511) **09** sprzęt i oprogramowanie informatyczne, a w szczególności sprzęt i oprogramowanie służące dostępowi do sieci informatycznych, w tym oprogramowanie umożliwiające wejście do systemów, internetu i używanie tych systemów, programy komputerowe stosowane w internecie, **35** zgrupowanie na rzecz osób trzecich różnych towarów pozwalające nabywcy wygodnie oglądać i kupować te towary na stronie Web dotyczącej sprzedaży różnorodnych towarów, świadczenie usług reklamowych poprzez internet, usługi konsultacyjne w zakresie: badania opinii publicznej, badania rynku, doradztwa specjalistycznego w sprawach działalności gospodarczej, doradztwa w zakresie zarządzania personalnego, zarządzania działalnością gospodarczą, rozpowszechniania ogłoszeń reklamowych, badania opinii i przeprowadzania sondaży, organizowania wystaw w celach handlowych lub reklamowych, promocji sprzedaży dla osób trzecich, reklamy za pośrednictwem sieci komputerowej, wynajmowania powierzchni na cele reklamowe, publikowania tekstów reklamowych, rozpowszechniania ogłoszeń reklamowych, reklamy, reklamy korespondencyjnej, wyszukiwanie i gromadzenie informacji przy pomocy sieci teleinformatycznej w szczególności z wykorzystaniem sieci internet, w zakresie: zarządzania zbiorami informatycznymi, wyszukiwania w komputerowych bazach danych, wyszukiwania informacji w plikach komputerowych, systematyzowania danych w komputerowych bazach danych, pozyskiwania danych do komputerowych baz danych, **36** usługi w zakresie zawierania transakcji elektronicznych, w zakresie: transferu elektronicznego środków finansowych, zbiórki funduszy na cele dobroczynne, ubezpieczenia, kredytowania, inwestycji kapitałowych, banku z dostępem bezpośrednim np. przez internet, obsługi kart debetowych, obsługi kart kredytowych, operacji bankowych, operacji finansowych, operacji walutowych, sponsorowania finansowego, **41** publikacja informacji edukacyjnych w internecie, organizowanie i prowadzenie imprez, spotkań, konferencji, wykładów, kursów, szkoleń, sympozjów z dziedziny informatyki ze szczególnym uwzględnieniem wymiany informacji przy pomocy internetu.

(111) **160535** (220) 2001 02 15 (210) 231579
 (151) 2004 11 09
 (732) PRO-MEDICA Spółka z o.o., Warszawa, PL.
 (540)



Kolory znaku: czerwony, biały, czarny
 (531) 24.17, 26.1, 26.4, 27.5, 29.1
 (510), (511) **35** marketing, promocja, akwizycja sprzętu medycznego oraz usług medycznych na rzecz podmiotów krajowych i zagranicznych oraz doradztwo w tym zakresie, organizowanie imprez w celach handlowych i reklamowych, pośrednictwo handlowe w zakresie dzieł sztuki, pośrednictwo pracy, doradztwo i usługi związane z rekrutacją personelu do pracy w kraju i zagranicą, roz-

powszechnianie materiałów reklamowych, wyszukiwanie, gromadzenie, systemizacja i zarządzanie zbiorami informatycznymi, **38** usługi przesyłania danych tekstowych i obrazowych przy pomocy terminali komputerowych, poczta elektroniczna, **42** otwieranie komputerowych baz danych, udostępnianie baz danych komputerowych przy pomocy sieci teleinformatycznej w szczególności z wykorzystaniem internetu.

(111) **160536** (220) 2001 02 20 (210) 231789
(151) 2005 01 28
(732) Międzynarodowe Towarzystwo Uprawy i Ochrony Drzew, Kluczbork, PL.
(540)



(531) 5.1, 27.5
(510), (511) **35** promocja metod upraw i ochrony drzew, usługi marketingowe, propagowanie problematyki ochrony środowiska, reklama nowoczesnych technologii biotechnicznych, **41** usługi edukacyjne kursy, szkolenia, sympozja, seminaria, konferencje.

(111) **160537** (220) 2001 02 20 (210) 231792
(151) 2005 01 28
(732) Polskie Górnictwo Naftowe i Gazownictwo S.A. Regionalny Oddział Przesyłu w Warszawie, Rembelszczyzna, PL.
(540)



Kolory znaku: niebieski, żółty
(531) 26.1, 26.11, 29.1
(510), (511) **39** dystrybucja wszelkiego rodzaju paliw gazowych przez sieć zasilającą.

(111) **160538** (220) 2001 02 20 (210) 231818
(151) 2005 01 28 (441)
(732) NEINVER, S.A., Madryt, ES.
(540) NASSICA

(510), (511) **35** usługi reklamowe, usługi zarządzania przedsiębiorstwami handlowymi, usługi administracji handlowej, usługi biurowe, usługi promocyjne, usługi zarządzania centrami handlowymi, **36** usługi ubezpieczeniowe, usługi finansowe, usługi walutowe, usługi związane z nieruchomościami i ich obrotem a zwłaszcza usługi zarządzania i wynajmu centrów handlowych, rozrywkowych oraz dużych powierzchni sprzedaży sklepów oraz obszarów z zabudowaniami i towarzyszącymi jednostek gospodarczych tych centrów, **41** nauczanie, organizacja szkoleń, usługi rozrywkowe a w szczególności usługi rozrywkowe świadczone w parkach rozrywki i kinach oraz kompleksach kinowych, usługi w zakresie działalności sportowej i kulturalnej, **42** usługi prawne, usługi wykonywania badań naukowych i przemysłowych, programowanie komputerowe, usługi studyjne, projektowe, oceny, opracowywanie ekspertyz i raportów technicznych nie zawarte w innych klasach, a w szczególności dotyczące konstrukcji, wzornictwa, instalacji oraz eksploatacji, obsługi technicznej i konserwacji centrów handlowych oraz centrów rozrywki, dużych sklepów i obszarów z budynkami oraz budynków związanych z prowadzeniem tej działalności gospodarczej.

(111) **160539** (220) 2001 02 20 (210) 231819
(151) 2005 01 28
(732) Ashland Inc., Covington, US.
(540) EAGLE ONE
(510), (511) **02** roztwory zabezpieczające przed korozją, roztwory zawierające chrom i aluminium zabezpieczające przed korozją, **03** produkty do mycia, czyszczenia i konserwacji pojazdów, wnętrza pojazdów i jego elementów zawarte w tej klasie; magnezowe i specjalne środki do końcowego czyszczenia oraz mycia; produkty do czyszczenia oraz mycia kół i silników, magnezowe i chromowe płyny oraz kremy do polerowania; zestawy składające się przede wszystkim z preparatów do czyszczenia i mycia, przeznaczone do czyszczenia i mycia kół, kołpaków, piast oraz roztwory do czyszczenia białych elementów; produkty do rozjaśniania oraz mycia elementów aluminiowych kół; produkty do czyszczenia, mycia, zabezpieczania i ochrony opon /tire dressing/; produkty samochodowe do końcowego czyszczenia pojazdów w tym produkty do mycia, kondycjonery woskowe, spraye carnauba, woski w pastę i płynie oraz do czyszczenia; produkty do czyszczenia i mycia oraz kondycjonery używane przed woskowaniem; produkty do usuwania zarysowań i uszczelniania oraz roztwory do detali; produkty do czyszczenia i mycia tapicerki oraz wnętrza pojazdów, w tym środki do usuwania plam, środki do zabezpieczania tkanin i welurów, produkty do czyszczenia, mycia i prania, preparaty do skóry, środki nadające połysk tworzywom, preparaty zapobiegające osadzeniu się mgły, produkty do czyszczenia i mycia szyb, mini gąbki przeciwmgielne, ściereczki do czyszczenia wnętrza oraz szyb i szkła..

(111) **160540** (220) 2001 02 20 (210) 231821
(151) 2005 01 11
(732) Berlin-Chemie AG, Berlin, DE.
(540) LERCAN
(510), (511) **05** produkty farmaceutyczne, substancje dietetyczne do użytku medycznego, **42** usługi w zakresie poszukiwań naukowych i przemysłowych, **44** usługi medyczne, higieniczne oraz w zakresie pielęgnacji urody.

(111) **160541** (220) 2001 02 20 (210) 231822
(151) 2005 01 11
(732) Berlin-Chemie AG, Berlin, DE.
(540) PRIMACOR
(510), (511) **05** produkty farmaceutyczne, substancje dietetyczne do użytku medycznego, **42** usługi w zakresie poszukiwań naukowych i przemysłowych, **44** usługi medyczne, higieniczne oraz w zakresie pielęgnacji urody.

(111) **160542** (220) 2001 02 20 (210) 231823
(151) 2005 01 11
(732) Berlin-Chemie AG, Berlin, DE.
(540) LEPINA
(510), (511) **05** produkty farmaceutyczne, substancje dietetyczne do użytku medycznego, **42** usługi w zakresie poszukiwań naukowych i przemysłowych, **44** usługi medyczne, higieniczne oraz w zakresie pielęgnacji urody.

(111) **160543** (220) 2001 02 19 (210) 231851
(151) 2005 01 20
(732) HASCO - LEK Przedsiębiorstwo Produkcji Farmaceutycznej Spółka akcyjna, Wrocław, PL.
(540) furanef
(510), (511) **05** preparaty farmaceutyczne.

(111) **160544** (220) 2001 02 21 (210) 231883
(151) 2005 01 27

(732) BARILLA G. E R. FRATELI - SOCIETA' PER AZIONI, Parma, IT.

(540)



Kolory znaku: biały, czerwony

(531) 26.1, 27.5, 29.1

(510), (511) **29** konserwowane suszone i gotowane owoce i warzywa, warzywa w puszkach, pomidory w puszkach, galaretki, dżemy, **30** mąka oraz preparaty wykonane z roślin zbożowych, chleb, ciastka i wyroby cukiernicze, makaron, wstępnie przygotowane potrawy bazowane na makaronie, sosy (z wyjątkiem sosów do sałat - dressingów), sosy owocowe.

(111) **160545** (220) 2001 02 21 (210) 231885

(151) 2005 01 20

(732) Adecco S.A., Cheserex, CH.

(540) ADIA

(510), (511) **35** usługi w zakresie reklamy, usługi doradcze w zakresie organizowania i prowadzenia działalności gospodarczej, pomoc w prowadzeniu działalności gospodarczej oraz pomoc w zakresie zarządzania; usługi agencji zatrudnienia w zakresie zapewnienia okresowego i stałego personelu; prowadzenie fachowego doradztwa oraz przeprowadzanie ocen w zakresie spraw biurowych, urzędniczych, sekretarskich, przetwarzania tekstów, wprowadzania danych, w dziedzinie przemysłu i techniki; konsulting dotyczący kierowania personelem; usługi w zakresie doboru, rekrutacji, okresowego krótkoterminowego i stałego zatrudniania personelu; zapewnianie kwalifikowanego technicznego personelu na zasadach okresowych i kontraktowych.

(111) **160546** (220) 2001 02 23 (210) 232056

(151) 2005 01 31

(732) MARTES SPORT Spółka z o.o., Bielsko-Biała, PL.

(540)



(531) 26.1, 27.5

(510), (511) **25** odzież sportowa w tym: kurtki sportowe, spodnie narciarskie, czapki narciarskie, **35** zgrupowanie na rzecz osób trzecich różnych towarów pozwalające nabywcy wygodnie je oglądać i kupować w sklepie lub hurtowni z odzieżą sportową.

(111) **160547** (220) 2001 02 23 (210) 232057

(151) 2004 11 02

(732) Fundacja Ochrony Zabytków, Gdańsk, PL.

(540) VIVAT VASA

(510), (511) **09** kasety magnetofonowe, VIDEO, płyty kompaktowe, **14** breloki okolicznościowe, dzęty, emblematy z metali szlachetnych, medaliony okolicznościowe, **16** afisze, albumy, broszury, emblematy, etykiety, folie z tworzywa sztucznego do pakowania, fotografie, gazety, grafiki, katalogi okolicznościowe, książki, obrazy, mapy turystyczne, naklejki, nalepki, opakowania okolicznościowe, prospekty, publikacje, reprodukcje graficzne, ryciny, torby do pakowania okolicznościowe, zakładki do książek okolicznościowe, **25** okolicznościowe koszulki, nakrycia głowy, apaszki, szaliki, **28** gry planszowe, zabawki, **35** usługi reklamowe na rzecz osób trzecich, usługi informacyjne o działalności handlowej i gospodarczej miasta i regionu, **39** usługi w zakresie turystyki, zwiedzania i organizowania wycieczek, **41** gromadzenie literatury, materiałów szkoleniowych i pamiątek, usługi w zakresie organizowania i prowadzenia konferencji, kongresów, seminariów, sympozjów, zawodów, spotkań, organizowanie konkursów edukacyj-

nych lub rozrywkowych, organizowanie wystaw kulturalnych lub edukacyjnych, usługi impresariów, organizowanie zawodów sportowych z rodzaju turniejów strzeleckich i walk rycerskich, usługi w zakresie kultury fizycznej, organizowania imprez, rajdów i zawodów sportowych, działalność wydawnicza, usługi w zakresie informacji o walorach przyrody, zabytków architektury, tradycji i zwyczajów regionalnych, historii i legend z przeszłości i teraźniejszości, usługi w zakresie organizowania jarmarku rzemiosł średniowiecznych, **43** usługi gastronomiczne, usługi hotelarskie, jak: domy turystyczne, campingi.

(111) **160548** (220) 2001 02 26 (210) 232109

(151) 2005 01 27

(732) MOBITECH ENGINEERING Piotr Wolski, Warszawa, PL.

(540)



Kolory znaku: granatowy

(531) 26.5, 26.7, 27.5, 29.1

(510), (511) **35** badania rynku, badania w dziedzinie działalności gospodarczej, marketing, ekspertyzy opłacalności, analizy kosztów, prognozy ekonomiczne, specjalistyczne doradztwo handlowe, organizowanie i prowadzenie targów i wystaw handlowych i reklamowych, pokazy towarów, aukcje publiczne, promocja sprzedaży dla osób trzecich, reklama i działalność informacyjna, publikowanie tekstów reklamowych, doradztwo i pomoc w zakresie zarządzania działalnością gospodarczą, pośrednictwo w zawieraniu transakcji handlowych, **42** projektowanie techniczne, ekspertyzy inżynierskie, badania techniczne, rzeczoznawstwo w zakresie techniki samochodowej i ruchu drogowego, doradztwo techniczne, usługi kontroli funkcjonowania przedsiębiorstw (audyt).

(111) **160549** (220) 2001 02 28 (210) 232213

(151) 2005 02 08

(732) BP p.l.c., London, GB.

(540) THE WILD BEAN CAFE

(510), (511) **21** filiżanki, słomki do picia, naczynia do picia, pojemniki na napoje, **30** kawa, kawa ziarnista, **35** usługi w zakresie umożliwiania samoobsługowego kupna kawy w sklepach spożywczych, usługi w zakresie sprzedaży i dostarczania napojów poprzez automaty sprzedające, **43** usługi kafeterii, usługi w zakresie dostarczania żywności i napojów na wynos, usługi barów kawowych polegające na dostarczaniu kawy i napojów na bazie kawy.

(111) **160550** (220) 2001 03 01 (210) 232377

(151) 2005 01 25

(732) „ALPINUR” P.U.H. Jadwiga Kazimiera Torebko, Otoki, PL.

(540)



(531) 27.5

(510), (511) **16** czasopisma poświęcone problematyce nurkowania, turystyki podwodnej, archeologii podwodnej i innym aspektom nurkowania.

(111) **160551** (220) 2001 03 02 (210) 232397

(151) 2004 12 01

(732) ALPOL GIPS Spółka z o.o., Fidor, PL.

(540) alpol gips

(510), (511) **01** kleje do glazury, do marmuru, do betonu komórkowego, do styropianu, do siatki, kleje szybkowiązące do budownictwa, kleje elastyczne dla budownictwa, kleje gipsowe, **19** zaprawa cementowa, zaprawa cementowo-wapienna, zaprawa ciepła, zaprawa szybkowiążąca, zaprawa do klinkieru, tynki zewnętrzne

i wewnętrzne, spoiny wąskie i szerokie, gipsy szpachlowe, gipsy szpachlowe wolnowiązające, gładź gipsowa, tynk gipsowy.

(111) **160552** (220) 2001 03 02 (210) 232398
(151) 2004 12 01
(732) ALPOL GIPS Spółka z o.o., Fidor, PL.
(540) alpol

(510), (511) **01** kleje do glazury, do marmuru, do betonu komórkowego, do styropianu, do siatki, kleje szybkowiązające do budownictwa, kleje elastyczne dla budownictwa, kleje gipsowe, **19** zaprawa cementowa, zaprawa cementowo-wapienna, zaprawa ciepła, zaprawa szybkowiązająca, zaprawa do klinkieru, tynki zewnętrzne i wewnętrzne, spoiny wąskie i szerokie, gipsy szpachlowe, gipsy szpachlowe wolnowiązające, gładź gipsowa, tynk gipsowy.

(111) **160553** (220) 2001 03 06 (210) 232555
(151) 2005 01 25
(732) DROP S.A., Ostrów Wlkp., PL.
(540)



Kolory znaku: żółty, niebieski, czerwony
(531) 3.7, 26.2, 27.5, 29.1

(510), (511) **22** pierze i puch na pościel, **29** mięso i wędliny z drobiu, przetwory drobiowe, konserwy drobiowe, jaja spożywcze, **31** pisklęta drobiowe, jaja wylęgowe.

(111) **160554** (220) 2001 03 08 (210) 232608
(151) 2005 02 17
(732) BioTime, Inc. (a California corporation), Berkeley, US.
(540) HEXTEND

(510), (511) **05** preparaty krwiozastępcze i środki zwiększające objętość osocza.

(111) **160555** (220) 2001 03 08 (210) 232699
(151) 2004 12 08
(732) Przedsiębiorstwo Produkcyjno-Handlowo-Usługowe „DEKAR” Eugeniusz Kuczowski, Wygoda, PL.
(540)



Kolory znaku: żółty, niebieski
(531) 26.3, 26.4, 27.5, 29.1

(510), (511) **06** żaluzje metalowe, rolety zewnętrzne metalowe, zasłony metalowe, ograniczniki metalowe do okien, osprzęt metalowy do okien, metalowe ramy do okien, rolki, prowadnice do okien, okna metalowe, metalowe okucia do drzwi, **19** żaluzje niemetalowe, żaluzje z tworzyw sztucznych, okna niemetalowe z wyłączeniem okien połaciowych, okna dwudzielne, okna falowodowe, okna obrotowe, okna nieotwierane, okna odchylne, okna ościeżnicowe, okna otwierane, okna podsadzkowe, okna podwójne, podwójnie szklone, okna półstałe, okna przesuwne, okna przechylnie, okna rozwierane, okna ruchome, okna segmentowe, okna składane, okna skrzynkowe, okna wielodzielne, okna zespolone, okna żaluzjowe, niemetalowe ramy do okien, niemetalowe okucia do drzwi, parapety okienne niemetalowe, **20** karnisze do zasłon, akcesoria do karniszy, haczyki do zasłon, kółka do zasłon, rolki do zasłon, szyny do zasłon, wieszaki na zasłony, drzewce na flagi, kwietniki, elementy meblowe, niemetalowy osprzęt do okien, **37** usługi stolarskie, wymiana okien, wymiana parapetów, uszczelnianie okien.

(111) **160556** (220) 2001 03 09 (210) 232708
(151) 2004 12 06
(732) FUNDACJA WZAJEMNEJ POMOCY, Inowrocław, PL.
(540)



Kolory znaku: żółty, zielony i odcienie, biały
(531) 2.9, 27.5, 29.1

(510), (511) **35** doradztwo w zakresie prowadzenia organizacji działających na rzecz ochrony zdrowia oraz pomocy społecznej, **36** organizacja oraz doradztwo w sprawach organizacji zbiórek funduszy z przeznaczeniem na rzecz ochrony zdrowia oraz pomocy społecznej.

(111) **160557** (220) 2001 03 12 (210) 232812
(151) 2004 12 01
(732) ALPOL GIPS Spółka z o.o., Fidor, PL.
(540)

ALPOL GIPS

Kolory znaku: niebieski, biały
(531) 27.5, 29.1

(510), (511) **01** kleje do glazury, do marmuru, do betonu komórkowego, do styropianu, do siatki, kleje szybkowiązające do budownictwa, kleje elastyczne dla budownictwa, kleje gipsowe, **19** zaprawa cementowa, zaprawa cementowo-wapienna, zaprawa ciepła, zaprawa szybkowiązająca, zaprawa do klinkieru, tynki zewnętrzne i wewnętrzne, spoiny wąskie i szerokie, gipsy szpachlowe, gipsy szpachlowe wolnowiązające, gładź gipsowa, tynk gipsowy.

(111) **160558** (220) 2001 03 12 (210) 232813
(151) 2004 12 01
(732) ALPOL GIPS Spółka z o.o., Fidor, PL.
(540)

ALPOL

Kolory znaku: niebieski, biały
(531) 27.5, 29.1

(510), (511) **01** kleje do glazury, do marmuru, do betonu komórkowego, do styropianu, do siatki, kleje szybkowiązające do budownictwa, kleje elastyczne dla budownictwa, kleje gipsowe, **19** zaprawa cementowa, zaprawa cementowo-wapienna, zaprawa ciepła, zaprawa szybkowiązająca, zaprawa do klinkieru, tynki zewnętrzne i wewnętrzne, spoiny wąskie i szerokie, gipsy szpachlowe, gipsy szpachlowe wolnowiązające, gładź gipsowa, tynk gipsowy.

(111) **160559** (220) 2001 03 12 (210) 232872
(151) 2005 01 10
(732) Przedsiębiorstwo „GRUCA” Spółka Jawna Iwona Gruca, Zbigniew Gruca, Legnica, PL.
(540)



sportswear by gruca

Kolory znaku: czarny, pomarańczowy, popielaty
(531) 26.1, 27.5, 29.1

(510), (511) **10** pasy do celów leczniczych, prześcieradła dla chorych, prześcieradła chirurgiczne, rękawice do masażu, maski anestezjologiczne, maski stosowane przez personel medyczny, odzież używana na salach operacyjnych, torby na instrumenty chirurgiczne, gorsety do celów leczniczych, wkładki ortopedyczne do obuwia, obuwiu ortopedyczne, **18** torby do noszenia dzieci, torby plażowe, plecaki, plecaki, plecaki szkolne, plecaki turystyczne, torby podróżne, torby turystyczne, torby alpinistyczne, torby na zakupy, **24** bielizna domowa, bielizna pościelowa, bielizna stołowa, bieżniki stołowe, obrusy, drelich, pokrowce na drukarki z materiałów tekstylnych, etykiety z materiału, flagi, sztandary, kapy na łóżka, kotary, zasłony, pokrycia na materace, pokrowce ochronne, pledy, pościel, ręczniki, rękawice toaletowe, szpiwory, **25** apaszki, bielizna osobista, bielizna przeciwpotowa, bluzki, bluzy, body, czapki, daszki, dżerseje, fartuchy, kamizelki, kaptury do ubrań, kostiumy kąpielowe, kostiumy, płaszcze kąpielowe, ubrania dla kolarzy, kołnierze, kombinezony, konfekcja odzieżowa, koszule męskie, koszulki, majtki, marynarki, mundury, odzież wodoodporna, odzież z imitacji skóry, odzież ze skóry, okrycia wełniane, opaski na głowę, palta, paski, peleryny, płaszcze, pizamy, pieluszki z materiałów tekstylnych, ubiory plażowe, rękawice, ubrania dla kierowców, spodenki, spodnie, suknie, stroje gimnastyczne, szale, szlafroki, śliniaki niepapierowe, śpioszki dziecięce, obuwiu, obuwiu sportowe, obuwiu plażowe, **26** dodatki ubraniowe, dekoracje artykułów tekstylnych, emblematy ozdobne nie z metali szlachetnych, frędzle, hafty, kokardy, lamówki do odzieży, napy, naramienniki, pasmanteria, taśmy samoprzylepne, taśmy wykończeniowe, zamki błyskawiczne, zapięcia do odzieży, cyfry lub litery do znakowania bielizny.

(111) **160560** (220) 2001 03 13 (210) 232897
(151) 2004 12 01

(732) FOTO JANUSZ Adam Winnicki, Wrocław, PL.

(540) NAWET I TEŚCIOWEJ FOTKA U JANUSZA WYJDZIE SŁODKA

(510), (511) **40** usługi fotograficzne w zakresie wywoływania filmów i kopiowania zdjęć, **41** usługi w zakresie fotografii, w tym fotografii artystycznej.

(111) **160561** (220) 2001 03 15 (210) 232914
(151) 2004 12 06

(732) POLKOMTEL Spółka Akcyjna, Warszawa, PL.

(540) Simplus turbo

(510), (511) **09** aparaty, przewody i słuchawki telefoniczne, automaty sprzedające i mechanizmy do urządzeń uruchamianych przez wrzucenie monety lub żetonu, kasy rejestrujące, komputery i sprzęt przetwarzający dane, magnetyczne nośniki danych, maszyny liczące, płyty (dyski) z nagraniami, urządzenia do gaszenia ognia, urządzenia do nagrywania, transmisji, reprodukcji danych, dźwięku lub obrazu, urządzenia i przyrządy: naukowe, żeglarskie, geodezyjne, elektryczne, fotograficzne, kinematograficzne, optyczne, wagowe, pomiarowe, sygnalizacyjne, kontrolne, do ratowania życia, do celów dydaktycznych, **35** usługi polegające na: rejestrowaniu, sporządzaniu odpisów, składzie, kompilacji, transmisji, transkrypcji, systematyzacji pisemnych informacji (komunikatów) oraz rejestrowaniu a także wykorzystaniu lub kompilacji danych matematycznych lub statystycznych oraz zarządzaniu zbiorami informatycznymi usługi w zakresie: reklamy, badania rynku, telefonicznego udzielania informacji o produktach, usługach i wydarzeniach, organizacji wystaw lub targów handlowych i reklamowych, pośrednictwa w zawieraniu umów kupna-sprzedaży poprzez telefon i internet, prowadzenia sprzedaży towarów: apaszki jedwabne, antystresery, baloniki, bandamki, banery, bezrękawniki, bloczki post-it, bluzy, bombki, breloczki, chorągiewki, clipboardy, czapki, daszki, długopisy, elektroniczne urządzenia do tłumaczeń językowych, elektroniczne urządzenia ze słownikiem, etui skórzane na długopisy, etui skórzane na wizytówki, fido-dido, flagi, galanteria odzieżowa damska i męska, galanteria skórzana, galanteria papierowa, joja, kalendarze, kalkulatory, kapelusze, karafki, konstrukcje dmuchane

i balony, kosmetyczki, kosmetyki, koszulki polo, krawaty, krzesła, kubki, kurtki, latawce, linijki, maskotki, materiały biurowe i szkolne, medale, pudełka, naklejki i nalepki, notesy, obrusy, odwarzaczki płyt kompaktowych i kaset, ołówki, opakowania na napoje, organizery, otwieracze do butelek, pałeczki chińskie, papiery pakowne, parasole, parasolki, parawany, para jedwabne, piłki, piórniki, plecaki, płotki, podkładki pod kubki, kieliszki i szklanki, podkładki pod myszy, pokrowce na telefony, pompony, portfele, postery, potykacze, radioodbiorniki, rękawiczki, ręczniki, sakwy rowerowe, sakwy podróżne, samochodowe osłony przeciwsłoneczne, siatki, skrobaczki do szyb, słodczyce, sandy, stroje dla personelu, szale, szaliki, świece, tablice, teczki skórzane, torebki, termosy, tłumacze polsko-angielskie, torby i torebki, torciki, trąbki, t-shirty, wizytówki, wody perfumowane i perfumy, worki żeglarskie, wyroby ze szkła i porcelany, zabawki, zegary ścienne, zegarki, znaczki z logo, informacja o działalności gospodarczej, handlu, reklamie, promocji, lokalizacji obiektów, agencje informacji handlowej, **36** usługi w zakresie: pośrednictwa w zawieraniu umów ubezpieczeniowych poprzez telefon i internet, sprawdzania stanu konta poprzez telefon i internet, **37** informacje o naprawach, **38** usługi w zakresie: rozpowszechniania systemów przekazywania dźwięku i obrazu w łączności radiowej, telegraficznej, telefonicznej, telefoni komórkowej, telefaksowej, w systemie cyfrowym, usługi w zakresie łączności: radiofonicznej, telegraficznej, telefonicznej, telefoni komórkowej i poprzez internet, telefaksowej, ustalania taryf i opłat, obsługi satelitów i przekazów satelitarnych, organizowania systemów transmisyjnych, przesyłanie dźwięków, obrazu iS MS-ów, usługi w zakresie prowadzenia: stacji radiowych, telewizyjnych oraz transmitowania dźwięku i obrazu, usługi w zakresie zbierania i przekazywania aktualności informacyjnych z wykorzystaniem: multimediów, urządzeń telekomunikacyjnych, usługi w zakresie wypożyczania telefonów, modemów i innych urządzeń telekomunikacyjnych, obsługa klientów przy wykorzystaniu sieci internet umożliwiająca dostarczanie klientom informacji oraz otrzymywanie informacji od klientów, elektroniczny serwis typu on-line polegający na udostępnianiu informacji z możliwością elektronicznego przyjmowania i przekazywania wiadomości, usługi telekomunikacyjne, a także usługi telekomunikacyjne on-line polegające na umożliwieniu: zlecenia usług, świadczenia usług, zawierania umów, umowy pośrednictwa, umów ubezpieczeniowych, umów kupna-sprzedaży, umów kredytowych, umów bankowych oraz otwierania rachunków bankowych, dokonywania operacji bankowych, dostępu do konta bankowego, wykonywania umów, informacja o telekomunikacji, usługach telekomunikacyjnych i internetowych, przesyłanie informacji: gromadzenie i rozpowszechnianie wiadomości poprzez sieci komunikacyjne, w tym sieć telewizyjną, satelitarną i internet, agencje informacyjne w zakresie wiadomości i aktualności, **41** usługi w zakresie: nauczania poprzez telefon, internet, radio i telewizję, informacja o nauczaniu, kształceniu, rozrywce, działalności sportowej i kulturalnej, **42** elektroniczny serwis informacji typu on-line polegający na tworzeniu, prowadzeniu baz danych i udostępnianiu informacji z możliwością elektronicznego przyjmowania i przekazywania wiadomości.

(111) **160562** (220) 2001 03 15 (210) 232915
(151) 2004 12 06

(732) POLKOMTEL Spółka Akcyjna, Warszawa, PL.

(540) Plus turbo

(510), (511) **09** aparaty, przewody i słuchawki telefoniczne, automaty sprzedające i mechanizmy do urządzeń uruchamianych przez wrzucenie monety lub żetonu, kasy rejestrujące, komputery i sprzęt przetwarzający dane, magnetyczne nośniki danych, maszyny liczące, płyty (dyski) z nagraniami, urządzenia do gaszenia ognia, urządzenia do nagrywania, transmisji, reprodukcji danych, dźwięku lub obrazu, urządzenia i przyrządy: naukowe, żeglarskie, geodezyjne, elektryczne, fotograficzne, kinematograficzne, optyczne, wagowe, pomiarowe, sygnalizacyjne, kontrolne, do ratowania życia, do celów dydaktycznych, **35** usługi polegające na: rejestrowaniu, sporządzaniu odpisów, składzie, kompilacji, transmisji, transkrypcji, systematyzacji pisemnych informacji (komunikatów) oraz rejestrowaniu a także wykorzystaniu lub kompilacji danych matematycznych lub sta-

tystycznych oraz zarządzaniu zbiorami informatycznymi usługi w zakresie: reklamy, badania rynku, telefonicznego udzielania informacji o produktach, usługach i wydarzeniach, organizacji wystaw lub targów handlowych i reklamowych, pośrednictwa w zawieraniu umów kupna-sprzedaży poprzez telefon i internet, prowadzenia sprzedaży towarów: apaszki jedwabne, antystresery, baloniki, bandamki, banery, bezrękawniki, bloczki post-it, bluzy, bombki, breloczki, chorągiewki, clipboardy, czapki, daszki, długopisy, elektroniczne urządzenia do tłumaczeń językowych, elektroniczne urządzenia ze słownikiem, etui skórzane na długopisy, etui skórzane na wizytówki, fido-dido, flagi, galanteria odzieżowa damska i męska, galanteria skórzana, galanteria papierowa, joja, kalendarze, kalkulatory, kapelusze, karafki, konstrukcje dmuchane i balony, kosmetyczki, kosmetyki, koszulki polo, krawaty, krzeselka, kubki, kurtki, latawce, linijki, maskotki, materiały biurowe i szkolne, medale, pudełka, naklejki i nalepki, notesy, obrusy, otwieracze płyt kompaktowych i kaset, ołówki, opakowania na napoje, organizery, otwieracze do butelek, pałeczki chińskie, papiery pakowne, parasole, parasolki, parawany, para jedwabne, piłki, piórniki, plecaki, płotki, podkładki pod kubki, kieliszki i szklanki, podkładki pod myszy, pokrowce na telefony, pompony, portfele, postery, potykacze, radiodiodniki, rękawiczki, ręczniki, sakwy rowerowe, sakwy podróżne, samochodowe osłony przeciwsłoneczne, siatki, skrobaczki do szyb, słodycze, sandy, stroje dla personelu, szale, szaliki, świece, tablice, teczki skórzane, torebki, termosy, tłumacze polsko-angielskie, torby i torebki, torciki, trąbki, t-shirty, wizytówki, wody perfumowane i perfumy, worki żeglarskie, wyroby ze szkła i porcelany, zabawki, zegary ściennie, zegarki, znaczki z logo, informacja o działalności gospodarczej, handlu, reklamie, promocji, lokalizacji obiektów, agencje informacji handlowej, **36** usługi w zakresie: pośrednictwa w zawieraniu umów ubezpieczeniowych poprzez telefon i internet, sprawdzania stanu konta poprzez telefon i internet, **37** informacje o naprawach, **38** usługi w zakresie: rozpowszechniania systemów przekazywania dźwięku i obrazu w łączności radiowej, telegraficznej, telefonicznej, telefoni komórkowej, telefaksowej, w systemie cyfrowym, usługi w zakresie łączności: radiofonicznej, telegraficznej, telefonicznej, telefonii komórkowej i poprzez internet, telefaksowej, ustalania taryf i opłat, obsługi satelitów i przekazów satelitarnych, organizowania systemów transmisyjnych, przesyłanie dźwięków, obrazu i MS-ów, usługi w zakresie prowadzenia: stacji radiowych, telewizyjnych oraz transmitowania dźwięku i obrazu, usługi w zakresie zbierania i przekazywania aktualności informacyjnych z wykorzystaniem: multimediiów, urządzeń telekomunikacyjnych, usługi w zakresie wypożyczania telefonów, modemów i innych urządzeń telekomunikacyjnych, obsługa klientów przy wykorzystywaniu sieci internet umożliwiająca dostarczanie klientom informacji oraz otrzymywanie informacji od klientów, elektroniczny serwis typu on-line polegający na udostępnianiu informacji z możliwością elektronicznego przyjmowania i przekazywania wiadomości, usługi telekomunikacyjne, a także usługi telekomunikacyjne on-line polegające na umożliwieniu: zlecenia usług, świadczenia usług, zawierania umów, umowy pośrednictwa, umów ubezpieczeniowych, umów kupna-sprzedaży, umów kredytowych, umów bankowych oraz otwierania rachunków bankowych, dokonywania operacji bankowych, dostępu do konta bankowego, wykonywania umów, informacja o telekomunikacji, usługach telekomunikacyjnych i internetowych, przesyłanie informacji: gromadzenie i rozpowszechnianie wiadomości poprzez sieci komunikacyjne, w tym sieć telewizyjną, satelitarną i internet, agencje informacyjne w zakresie wiadomości i aktualności, **41** usługi w zakresie: nauczania poprzez telefon, internet, radio i telewizję, informacja o nauczaniu, kształceniu, rozrywce, działalności sportowej i kulturalnej, **42** elektroniczny serwis informacji typu on-line polegający na tworzeniu, prowadzeniu baz danych i udostępnianiu informacji z możliwością elektronicznego przyjmowania i przekazywania wiadomości.

(111) **160563** (220) 2001 03 14 (210) 232958
 (151) 2005 02 15
 (732) Stowarzyszenie Wzajemnej Pomocy FLANDRIA, Inowrocław, PL.

(540)



Kolory znaku: zielony, biały

(531) 2.7, 2.9, 27.5, 29.1

(510), (511) **05** lekarstwa, **36** zabezpieczenie środków finansowych na częściowy zwrot kosztów leczenia, **41** działalność edukacyjna dotycząca ochrony zdrowia, **44** opracowanie programów profilaktycznych ochrony zdrowia, organizowanie usług medycznych, usługi medyczne.

(111) **160564** (220) 2001 03 14 (210) 233005

(151) 2005 02 03

(732) GEODEZYJNE BIURO OBSŁUGI NIERUCHOMOŚCI „SŁAWJAN 2” Jan Zięty, Olsztyn, PL.

(540)



Kolory znaku: niebieski, żółty, biały, fioletowy

(531) 26.4, 27.5, 29.1

(510), (511) **36** usługi pośrednictwa w sprzedaży budynków mieszkalnych i terenów, usługi pośrednictwa w sprzedaży wolnych terenów pod zabudowę mieszkalną, usługi pośrednictwa w sprzedaży budynków niemieszkalnych i terenów, usługi pośrednictwa w sprzedaży wolnych terenów pod zabudowę niemieszkalną.

(111) **160565** (220) 2001 03 15 (210) 233028

(151) 2004 12 08

(732) Maria Ziębińska, Stanisław Ziębiński „ICE-MASTRY” Spółka Jawna, Czaniec, PL.

(540)



Kolory znaku: jasny brązowy, brązowy, czarny, żółty, jasny żółty, biały, granatowy, czerwony

(531) 25.1, 27.5, 29.1

(510), (511) **30** lody, lody spożywcze, lody spożywcze w proszku, sorbety jako lody, torty lodowe, rolady lodowe, jogurt mrożony, ciasta mrożone, ciasta i wyroby cukiernicze, słodycze, cukierki, środki wiążące do lodów spożywczych, **32** soki owocowe, soki warzywne jako napoje, sorbety jako napoje.

(111) **160566** (220) 2001 03 15 (210) 233043

(151) 2004 12 07

(732) „STRIMA” Spółka z o.o., Swadzim, PL.

(540) system 120

(510), (511) **07** maszyny do czyszczenia, krosna do dziewiarstwa, maszyny dziewiarskie, etykietarki, kompresory, koronkarki, noże do maszyn, noże elektryczne, nożyce elektryczne, maszyny do obrabiania, ostrza do maszyn, maszyny do pakowania, piły, prasownice, urządzenia do obróbki skóry, sprzężarki, maszyny szwalnicze, maszyny do szycia, **08** цаčki do obcinania paznokci, цаčki do skórek, dziurkacze, zestawy do manicure i pedicure, nożyce, nożycki, osetki do ostrzenia, ostrzałki, pincety, narzędzia w formie pistoletów i dyspenserów, scyzoryki, urządzenia ręczne z napędem ele-

ktrycznym, hydraulicznym, pneumatycznym, mechanicznym, żelazka nieelektryczne, aparaty ręczne do etykietowania, **16** etykiety nie z materiału, wyroby z kartonu, katalogi, numeratory, wykroje do wykonywania odzieży, podkładki używane podczas pisania, prospekty, segregatory na dokumenty, pudełka kartonowe lub papierowe, taśmy samoprzylepne do celów papierniczych lub do użytku domowego, torby do pakowania, koperty, woreczki z papieru lub tworzyw sztucznych, tuby tekturowe, wykroje do szycia, zszywacze, **17** nici z tworzyw sztucznych nie dla celów włókienniczych.

(111) **160567** (220) 2001 03 19 (210) 233125
(151) 2005 02 28
(732) Intersnack Knabber-Gebäck GmbH & Co.KG, Kolonia, DE.
(540)



Kolory znaku: szary, zielony, czerwony, czarny
(531) 24.15, 26.1, 27.5, 29.1
(510), (511) **29** prażynki ziemniaczane, frytki, płatki i pałeczki ziemniaczane opiekane w oleju, chrupki ziemniaczane, prażone, suszone, solone lub przyprawione orzechy, chrupkie produkty ziemniaczane wytwarzane metodą wytlaczania lub smażone w tłuszczu, **30** chrupkie produkty zbożowe wytwarzane metodą wytlaczania lub smażone w tłuszczu, drobne pieczywo przekąskowe solone i z przyprawami z ziemniaków, ryżu, kukurydzy i produktów zbożowych.

(111) **160568** (220) 2001 03 19 (210) 233133
(151) 2004 12 08
(732) ETRO S.p.A., Mediolan, IT.
(540)



(531) 4.3, 27.5
(510), (511) **18** skóra i imitacje skóry, wyroby z tych materiałów, nie ujęte w innych klasach, skóry zwierzęce, skóry surowe, walizki, kufry i torby podróżne, parasolki i laski, bicze, uprząże i wyroby rymarskie, **25** ubrania, obuwie, nakrycia głowy, opaski ubraniowe w tym opaski na głowę i przeguby, bielizna, wyroby pończosznicze, skarpety, szale, apaszki i dodatki do ubrań zawarte w tej klasie.

(111) **160569** (220) 2001 03 19 (210) 233184
(151) 2005 03 03
(732) Stacja Hodowli i Unasienniania Zwierząt Spółka z o.o., Bydgoszcz, PL.
(540)



Kolory znaku: zielony
(531) 3.4, 26.2, 27.5, 29.1
(510), (511) **05** nasienie zwierząt, **31** żywe zwierzęta, **41** prowadzenie kursów zawodowych, **44** inseminacja zwierząt.

(111) **160570** (220) 2001 03 21 (210) 233190
(151) 2005 02 28

(732) Edipresse Polska S.A., Warszawa, PL.
(540)



Kolory znaku: biały, szary, czerwony
(531) 2.3, 2.9, 27.5, 29.1
(510), (511) **16** druki, czasopisma, książki, **35** usługi reklamowe, pośrednictwo w zakresie usług wydawniczych i reklamowych, usługi w zakresie promowania ochrony zdrowia mężczyzn, kobiet, dzieci i młodzieży, **36** sponsorowanie finansowe, organizowanie zbiórki funduszy na cele dobroczynne, **41** organizowanie i prowadzenie szkoleń dla dzieci i młodzieży, organizowanie i prowadzenie doskonalenia zawodowego osób dorosłych, organizowanie imprez kulturalnych i rozrywkowych, usługi wydawnicze, **43** organizowanie i prowadzenie obozów dla dzieci z domów dziecka i z rodzin wielodzietnych, prowadzenie domów dziecka, domów opieki, domów samotnej matki,.

(111) **160571** (220) 2001 03 20 (210) 233222
(151) 2004 11 25
(732) „Warsztat Ślusarsko-Mechaniczny” Spółka Cywilna Maciej Wiciak, Aleksander Stachowiak, Poznań, PL.
(540)



Kolory znaku: żółty, niebieski
(531) 27.5, 29.1
(510), (511) **12** wózki podnośnikowe, wózki transportowe, chwytaki transportowe, wózki widłowe, wózki paletowe, **37** usługi związane z naprawą urządzeń wymienionych w klasie 12 (dla osób trzecich).

(111) **160572** (220) 2001 03 22 (210) 233269
(151) 2005 02 02
(732) Sekaku Electron Industry Co., Ltd., Taichung, TW.
(540)



(531) 26.3, 27.5
(510), (511) **09** mikrofony, odbiorniki, nadajniki, wzmacniacze urządzeń rozgłoszeniowych, wzmacniacze audio, wzmacniacze do samochodów, odbiorniki i tunery radiowe, korektory graficzne dźwięku, kasety audio, megafony, głośniki tubowe, głośniki, systemy konferencyjne zawierające mikrofony, głośniki, wzmacniacze, podzespoły wspomagające (boostery), kable, zasilacze oraz części i osprzęt do wyżej wymienionych.

(111) **160573** (220) 2001 03 23 (210) 233346
(151) 2004 11 25
(732) TCHIBO Frisch-Röst-Kaffee GmbH, Hamburg, PL.
(540)



Kolory znaku: odcienie zielonego, złoty, biały
(531) 11.3, 27.5, 29.1
(510), (511) **30** kawa i ekstrakty z kawy.

(111) **160574** (220) 2001 03 23 (210) 233347
 (151) 2004 11 25
 (732) TCHIBO Frisch-Röst-Kaffee GmbH, Hamburg, DE.
 (540)

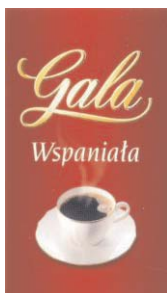

Kolory znaku: odcienie czerwonego, biały, złoty, czarny
 (531) 11.3, 27.5, 29.1
 (510), (511) **30** kawa i ekstrakty z kawy.

(111) **160575** (220) 2001 03 24 (210) 233425
 (151) 2004 12 08
 (732) Radio Muzyka Fakty Sp.z o.o., Kraków, PL.
 (540) RADIO NOSTALGIA

(510), (511) **09** anteny, aparaty do fototelegrafii, aparaty do przetwarzania informacji, aparaty do rejestracji dźwięku, aparaty fotograficzne, aparatura radiotelegraficzna w tym, aparaty radiotelefoniczne, audiowizualne urządzenia do nauki, czytniki optyczne, dalekopisy, magnetyczne nośniki danych, optyczne nośniki danych, dyktafony, dyski komputerowe, dyski magnetyczne, dyski obliczeniowe, dyski optyczne, drukarki komputerowe, dyskiety, dystrybutory dysków, ekrany wideo, błony filmowe do nagrań dźwiękowych, fotokopiarki, głośniki, interfejsy dla informatyki, komputery, peryferyjne urządzenia komputerowe takie jak: drukarki, monitory, skanery, programy komputerowe systemu operacyjnego, maszty radiotelegraficzne, megafony, mikrofony, mikroprocesory, nadajniki do telekomunikacji, notesy elektroniczne, obwody drukowane, obwody scalone, odbiorniki audio-wideo, odtwarzacze płyt kompaktowych, pamięci komputerowe, półprzewodniki, procesory tekstu, przekaźniki sygnałów elektrycznych, przewody akustyczne, przewody telefoniczne, przewody telegraficzne, repondery telefoniczne, słuchawki telefoniczne, taśmy do rejestracji dźwięku, taśmy magnetyczne, taśmy wideo, telekopiarki, urządzenia nadawcze, urządzenia do interkomunikacji, urządzenia do odtwarzania dźwięku, urządzenia do transmisji dźwięku, złącza do przewodów elektrycznych, **16** publikacje drukowane, dzienniki, formularze, fotografie, gazety, kalendarze, kartki okolicznościowe, karton, katalogi, książki, materiały klejące dla papeterii i gospodarstw domowych, materiały do modelowania, makietki architektoniczne, naklejki adresowe, nalepki, notesy, noże do papieru i kartonu, obrazy oprawione lub nie, okładki na dokumenty, papeteria, papier, periodyki, pędzle, plansze, plakaty reklamowe, prospekty, przybory do pisania, reprodukcje graficzne, tworzywa sztuczne do pakowania, sprzęt dla artystów, szyldy z papieru lub z tektury i kartonu, taśmy samoprzylepne do celów papierniczych lub do użytku domowego, torebki do pakowania z papieru lub z tworzyw sztucznych, **35** usługi agencji importowo-eksportowej, usługi agencji informacji handlowej, usługi związane z oganizowaniem aukcji, usługi z zakresu domów aukcyjnych, kolumny reklamowe w prasie, kompilacja informacji w komputerowych bazach danych, usługi marketingowe, pośrednictwo w zawieraniu transakcji, usługi w zakresie produkcji: reklam radiowych, telewizyjnych, internetowych i kinowych, usługi wykonywane przez agencje reklamowe takie jak: reklama osób trzecich w ramach udzielonych pełnomocnictw w zakresie działalności: radiowej, telewizyjnej, internetowej lub kinowej, usługi publikowania tekstów reklamowych, uaktualniania ulotek reklamowych, wypożyczanie materiałów reklamowych, usługi dotyczące transkrypcji informacji, usługi w zakresie reprodukcji dokumentów i dokumentacji, usługi menedżerskie, usługi badania rynku, usługi badania opi-

ni, usługi informacyjne w zakresie działalności gospodarczej, usługi rozlepiania plakatów reklamowych, usługi dotyczące zarządzania zbiorami informatycznymi, usługi organizacji wystaw handlowych lub reklamowych, usługi zarządzania hotelami, usługi administrowania i zarządzania miejscami wystawowymi, usługi zarządzania profesjonalną działalnością artystyczną, **38** usługi wykonywane przez agencje informacyjne takie jak: opracowywanie informacji w zakresie wiadomości radiowych i telewizyjnych, zbieranie i przekazywanie tych wiadomości i informacji, usługi wykonywane przez agencje prasowe takie jak: zbieranie i opracowywanie wiadomości prasowych oraz przekazywanie tych wiadomości i informacji do prasy, usługi w zakresie przesyłania wiadomości, takie jak: emisja radiowa i emisja telewizyjna, usługi w zakresie informacji o telekomunikacji, komunikacji: radiowej, telefonicznej, telegraficznej i poczty elektronicznej, usługi w zakresie przesyłania danych przy pomocy: światłowodów i terminali komputerowych, usługi przesyłania telegramów, telefaksów i telekopii, usługi dotyczące przesyłania wiadomości i obrazu przy pomocy komputera, radiofonia, rozpowszechnianie programów telewizyjnych, obsługa przekazu fonicznego, prowadzenie transmisji, telefonia komórkowa, obsługa i najem sprzętu do telekomunikacji w tym do transmisji radia i telewizji, usługi dotyczące organizowania systemów transmisyjnych, rozpowszechnianie programów radiowych i telewizyjnych, usługi internetowe w zakresie telekomunikacji, telefonii komórkowej, radiofonii i telewizji, wypożyczanie urządzeń do przekazywania informacji, wypożyczanie urządzeń telekomunikacyjnych, **41** usługi związane z montażogramów radiowych i telewizyjnych, usługi nauczania i organizowania konkursów edukacyjnych lub rozrywkowych, usługi dotyczące organizowania pokazów i widowisk artystycznych, organizowania zawodów sportowych, organizowania konkursów piękności, organizowania zabaw, organizowanie i prowadzenia seminariów, organizowania i prowadzenia konferencji i kongresów, organizowania rozrywki internetowej, radiowej i telewizyjnej, organizowania wystaw kulturalnych lub edukacyjnych, usługi świadczone przez parki rozrywki, usługi związane z organizowaniem kursów, takich jak: edukacyjnych, internetowych, korespondencyjnych, usługi dotyczące produkcji szerokotaśmowych filmów i produkcji filmów na taśmach wideo, usługi w zakresie produkcji widowisk, usługi wykonywane przez agencję artystyczną w zakresie: studia nagrań, przedstawień teatralnych, organizowania festiwalu piosenkarskich, usługi w zakresie wypożyczalni rekwizytów, usługi w zakresie wypożyczalni kaset, usługi publikowania książek i tekstów innych niż teksty reklamowe, usługi dotyczące wypożyczania nagrań dźwiękowych, fotoreportaże, usługi tłumaczeń, **42** analiza systemów komputerowych, usługi dekoracji wnętrz, doradztwo w sprawach sprzętu komputerowego, doradztwo komputerowe, odpłatne udostępnianie czasu dostępu do komputerowych baz danych, odzyskiwanie danych komputerowych, oprogramowanie komputerów, wypożyczanie komputerów, wypożyczanie oprogramowania informatycznego, zarządzanie prawami autorskimi.

(111) **160576** (220) 2001 04 02 (210) 233855
 (151) 2005 04 26
 (732) Marketing & Distribution, Paryż, FR.
 (540)

C R Y P T O N E

Kolory znaku: czarny, czerwony
 (531) 1.13, 27.5, 29.1

(510), (511) **35** usługi reklamowe, usługi agencji reklamowych, doradztwo w zakresie reklamy, pomoc przedsiębiorstwom w prowadzeniu interesów.

(111) **160577** (220) 2001 03 26 (210) 233523
 (151) 2005 01 27
 (732) Firma Obuwnicza „FRANCOG” Wiesław Grzesiak, Piekary, PL.

(540)



(531) 26.13, 27.5

(510), (511) **25** buty, buty sznurowane, chodaki, półbuty, sandały, pantofle, wkładki do obuwia.

(111) **160578** (220) 2001 03 27 (210) 233579
 (151) 2004 12 14
 (732) „STUDIO” Jolanta Zgoła, Poznań, PL.
 (540)



(531) 27.5

(510), (511) **09** oprogramowanie, szyldy świecące, **16** wyroby z kartonu, katalogi, wykroje do wykonywania odzieży, podkładki używane podczas pisania, prospekty, segregatory na dokumenty, pudełka kartonowe lub papierowe, taśmy samoprzylepne do celów papierniczych lub do użytku domowego, torby do pakowania, koperty, woreczki z papieru lub z tworzyw sztucznych, tuby tekturowe, wykroje do szycia, **35** usługi w zakresie: prowadzenia agencji importowo-eksportowej, prowadzenia agencji informacji handlowej i reklamowej, prowadzenia pokazów towarów, reklamowania, rozpowszechniania ogłoszeń reklamowych, wynajmowania miejsca na umieszczanie ogłoszeń lub reklam oraz wypożyczania materiałów reklamowych, organizacji wystaw handlowych lub reklamowych i zarządzania zbiorami informatycznymi, **41** usługi w zakresie nauczania i szkolenia, organizowania imprez rozrywkowych, **42** usługi dotyczące informacji w zakresie mody.

(111) **160579** (220) 2001 03 28 (210) 233596
 (151) 2005 01 27
 (732) ERBIS KRAJEWSKI ROMUALD, WIECZOREK ROMAN SPÓŁKA JAWNA, Wrocław, PL.
 (540)



(531) 5.1, 26.2, 26.11, 27.5

(510), (511) **19** materiały do budowy nawierzchni drogowych, chodnikowych i ścieżek z piasku, żwiru, gryszy ze spoiwem z żywicy epoksydowych, **35** pośrednictwo handlowe i usługowe bez kontaktu z towarem polegające na kojarzeniu kontrahentów oraz prowadzenie punktów sprzedaży w zakresie artykułów szkolno-biurowych, przemysłowych, marketing w tym zakresie, **37** usługi w zakresie układania nawierzchni drogowych, ścieżek ogrodowych, chodników, tras rowerowych, **44** usługi w zakresie zabiegów chirurgicznych drzew, budowy, utrzymania i konserwacji terenów zielonych.

(111) **160580** (220) 2001 03 29 (210) 233612
 (151) 2005 01 27
 (732) „ROLL-TRAW” Piotr Prończuk, Warszawa, PL.

(540)



Kolory znaku: zielony

(531) 26.1, 27.5, 29.1

(510), (511) **31** darń naturalna, nasiona, sadzonki, drzewa, krzewy, **44** usługi ogrodnicze.

(111) **160581** (220) 2001 03 30 (210) 233712
 (151) 2004 11 09
 (732) Stowarzyszenie Producentów Owoców i Warzyw „DUKAT”, Przybojewo Nowe, PL.
 (540)



Kolory znaku: odcienie zielonego, biały, czerwony

(531) 5.7, 27.5, 29.1

(510), (511) **31** świeże owoce, jarzyny, naturalne kwiaty, sód, ziemniaki, żywe zwierzęta.

(111) **160582** (220) 2001 05 17 (210) 235737
 (151) 2005 02 24
 (732) ZFP Zakład Foliowania Papieru Krzysztof Czaplewski, Gdynia, PL.
 (540)



Zakład Foliowania Papieru

Kolory znaku: granatowy, szary, czerwony, biały

(531) 3.13, 26.7, 27.5, 29.1

(510), (511) **07** maszyny do uszlachtniania w tym foliowania papieru, **16** folia do foliowania papieru, **40** usługowe foliowanie papieru.

(111) **160583** (220) 2001 03 29 (210) 233738
 (151) 2005 01 24
 (732) „HYDROWAT” Przedsiębiorstwo Robót Budowlanych i Melioracyjnych Kazimierz Kowalski, Konin, PL.
 (540) hydrowat

(510), (511) **37** usługi w zakresie budownictwa ogólnego, przemysłowego, użyteczności publicznej, usługi w zakresie budownictwa wodnego, melioracji i rekultywacji, usługi w zakresie montażu urządzeń i instalacji do ochrony środowiska, usługi w zakresie budowy oczyszczalni i przepompowni ścieków, wysypisk śmieci, kompostowni, zakładów utylizacji odpadów, usługi w zakresie budownictwa komunikacyjnego, budowa dróg kołowych i szynowych, mostów, wiaduktów, lotnisk, usługi w zakresie instalacji wodociagowych, kanalizacyjnych, wodnokanalizacyjnych, ciepłowniczych, centralnego ogrzewania, wentylacyjnych, energetycznych i oświetleniowych, elektrycznych, telekomunikacyjnych, przyłącza do sieci, usługi w zakresie budowy kotłowni, węzłów cieplnych i węzłów gazowych, usługi w zakresie zewnętrznych robót instalacyjnych, kanalizacji sanitarnych i deszczowych, usługi w zakresie blacharstwa, dekarstwa, murarstwa, montaż konstrukcji metalowych, nadzór budowlany, usługi świadczone sprzętem budowlanym, wynajmowanie sprzętu budowlanego i burzącego, **39** usługi w zakresie transportu samochodowego ciężarowego, spedycja, dystrybucja i składowanie towarów, wynajem środków transportu, **42** usługi projektowe w zakresie budownictwa, architektury, budownictwa wodnego

i komunikacyjnego i instalacji przemysłowych, usługi w zakresie opiniowania i doradztwa organizacyjno-technicznego, badania techniczne oraz ekspertyzy inżynierskie, weryfikacja projektów i kosztorysów.

(111) **160584** (220) 2001 03 29 (210) 233755
(151) 2005 01 24
(732) Zakład Remontowo-Budowlany „ERG” Elżbieta Gronert, Ryszard Gronert, Łódź, PL.
(540)



Kolory znaku: czarny, czerwony
(531) 7.3, 24.15, 27.5, 29.1

(510), (511) **35** przedstawicielstwo firm, handel, reklama, sprzedaż hurtowa, detaliczna i wysyłkowa materiałów budowlanych, **37** wykonywanie powłok ozdobnych elewacji zewnętrznych i wewnętrznych.

(111) **160585** (220) 2001 04 02 (210) 233914
(151) 2004 12 07
(732) „NTB” Spółka z o.o., Głogów Małopolski, PL.
(540)



Kolory znaku: czerwony
(531) 7.3, 27.5, 29.1

(510), (511) **17** materiały izolacyjne, styropian, płyty ze styropianu ekstrudowanego, materiały izolacyjne dla warunków o dużej wilgotności, płyty na bazie specjalistycznego surowca, materiały izolacyjne cokołów i fundamentów, płyty elasyfikowane tłumiące odgłos kroków, płyty izolacyjne o ulepszonym współczynniku przewodzenia ciepła, materiały izolacyjne do elewacji i fasad, farby izolacyjne, filc izolacyjny, izolacja, folie metalowe izolacyjne, materiały izolacyjne, kit, lakier izolacyjny, papier izolacyjny, powłoki izolacyjne, taśmy izolacyjne, tkaniny izolacyjne, materiały uszczelniające, uszczelnienia zapobiegające przeciekowi wody, tworzywa sztuczne półprzetworzone, rury elastyczne niemetalowe, złącza rozprężne do uszczelnienia, wełna szklana do izolacji, wełna żuźlowa do izolacji, włókna szklane do izolacji, wyroby z tworzyw sztucznych termoplastycznych do modelowania opakowania, wyroby z tworzyw sztucznych w stanie półprzetworzonym jako elastyczne pianki poliuretanowe, **19** materiały budowlane niemetalowe, asfalt, asfaltowe nawierzchnie, balustrady, baseny kąpielowe niemetalowe, belki niemetalowe, beton, betonowe elementy budowlane, szalunki niemetalowe do betonu, produkty bitumiczne dla budownictwa, boazerie, bramy niemetalowe, cegła, cement, dachówka niemetalowa, pokrycia dachowe bitumiczne i inne pokrycia dachowe niemetalowe, deflektory kominowe niemetalowe, drewno do celów budowlanych, deski drewniane, przewody drenażowe niemetalowe, drewno obrobione i fornirowane, drzwi niemetalowe, futryny niemetalowe, gips, gonty, granit, kabiny kąpielowe niemetalowe, kamień budowlany, kątowniki i inne kształtowniki niemetalowe, kominy niemetalowe, kostki brukowe, konstrukcje niemetalowe, kraty niemetalowe, krokwie dachowe, listewki boazeryjne, listwy niemetalowe, łąty drewniane, marmur, mozaiki dla budownictwa, obudowy kominków, odrzwia niemetalowe, materiały ogniotrwałe, ogrodzenia niemetalowe, okna niemetalowe, parkiet, piasek budowlany, płyty i płytki wykładzinowe niemetalowe, płyty konstrukcyjne niemetalowe, płyty niemetalowe, płyty z PCV i bitumiczne, pokrycia dachowe termozgrzewalne, pokrycia dachowe bezspoinowe, przewody instalacyjne niemetalowe, przewody ciśnieniowe niemetalowe, przewody niemetalowe do instalacji

wentylacyjnej i klimatyzacyjnej, przewody wodociągowe niemetalowe, rury spustowe niemetalowe, sklejki, tworzywa drewnopodobne, ścianki działowe, deski parapetowe, pokrycia ścian niemetalowe, rury drenażowe niemetalowe, rynny, rynny dachowe niemetalowe, rynny niemetalowe, schody niemetalowe, stropy i sufity niemetalowe, szamota, szkło okienne i konstrukcyjne, szkło zbrojone, ścianki szczelne niemetalowe, terakota, wapno, włazy niemetalowe, wykładziny niemetalowe, zaprawa murarska, zbiorniki murowane, żaluzje niemetalowe, żużel budowlany, żwir, **37** usługi związane z budową i naprawą budynków, izolacja budynków w warunkach o dużej wilgotności, izolacja cokołów i fundamentów, izolacja elewacji i fasad, usługi związane z naprawami budynków, usługi związane z budową dróg oraz usługi specjalistyczne w zakresie budownictwa, zwłaszcza ekologicznego, asfaltowanie, blacharstwo, budowa domów i innych obiektów budowlanych, usługi dekarские, gipsowanie, hydraulika, informacje o budownictwie i naprawach, instalacje i naprawa centralnego ogrzewania, gazu i wodnokanalizacyjne, instalacje urządzeń klimatyzacyjnych, izolacje budynków, konstrukcje budowlane, malowanie, montaż okien i drzwi, montaż paneli, murarstwo, nadzór budowlany, układanie nawierzchni dróg i chodników, układanie płytek łazienkowych i posadzkowych, rozbiórka budynków, budowa i konserwacja rurociągów, tapetowanie, zabezpieczanie przed korozją, usługi związane z naprawami budynków, usługi obejmujące izolacje budynków, izolacje przeciwwodne pionowe i poziome, usługi obejmujące docieplanie ścian budynków konstrukcjami stalowymi z wykorzystaniem poliwęglanu komorowego i litego, wykonanie zadaszeń, świetlików, ogrodów zimowych, remonty dachów i budynków, usługi ogólnobudowlane, wykonywanie powłok hydroizolacyjnych, izolacji ścian i fundamentów, wykańczanie wnętrz budynków mieszkalnych i biurowych, zabezpieczanie przed korozją, **41** szkolenie w zakresie budownictwa, **42** ekspertyzy i opinie w zakresie budownictwa, projektowanie budynków, doradztwo budowlane, usługi projektowe w zakresie budownictwa, **44** projektowanie ogrodów.

(111) **160586** (220) 2001 04 02 (210) 233919
(151) 2004 11 18
(732) VIRBAC S.A., Carros, FR.
(540) TRISULCOX
(510), (511) **05** produkty weterynaryjne.

(111) **160587** (220) 2001 04 05 (210) 233999
(151) 2004 11 02
(732) MARKARTUR FIRMA HANDLOWA Artur Czajkowski, Lublin, PL.
(540) BOY
(510), (511) **28** artykuły gimnastyczne i sportowe, sprzęt wędkarski.

(111) **160588** (220) 2001 04 05 (210) 234002
(151) 2004 11 02
(732) MARKARTUR FIRMA HANDLOWA Artur Czajkowski, Lublin, PL.
(540) PRESIDENT
(510), (511) **28** artykuły gimnastyczne i sportowe, sprzęt wędkarski.

(111) **160589** (220) 2001 04 05 (210) 234003
(151) 2004 11 02
(732) MARKARTUR FIRMA HANDLOWA Artur Czajkowski, Lublin, PL.
(540) MAGNUM
(510), (511) **28** artykuły gimnastyczne i sportowe, sprzęt wędkarski.

(111) **160590** (220) 2001 04 04 (210) 234029
(151) 2004 12 17
(732) „KarFORD” Jerzy Młynarek, Przyborów, PL.

(540)



Kolory znaku: niebieski, biały

(531) 18.1, 26.1, 29.1

(510), (511) **35** usługi w zakresie kupna i sprzedaży części samochodowych i maszyn do robót ziemnych, **39** pomoc drogowa, usługi transportowe, wypożyczanie samochodów.(111) **160591** (220) 2001 04 05 (210) 234110
(151) 2005 01 27

(732) Centrum Multimedialne „ARKADIA” Mirosław Olszyski, Rzgów, PL.

(540)

Kolory znaku: złoty, pomarańczowy, żółty

(531) 27.5, 29.1

(510), (511) **16** czasopisma jako periodyki, **38** emisja telewizyjna, transmisja programów telewizyjnych, **41** organizowanie festiwalu.(111) **160592** (220) 2001 04 10 (210) 234182
(151) 2004 10 27

(732) Związek Hodowców i Przyjaciół Wschodnio-Pruskiego Konia Pochodzenia Trakeńskiego, Warszawa, PL.

(540)



(531) 3.4, 3.6, 24.9

(510), (511) **31** konie, **44** hodowla koni.(111) **160593** (220) 2001 04 10 (210) 234191
(151) 2005 02 24

(732) Laboratorium Farmaceutyczno-Kosmetyczne PAMPA Maria Ewa Lisowska, Piaseczno, PL.

(540) PROKTOSANOL

(510), (511) **05** preparaty farmaceutyczne.(111) **160594** (220) 2001 04 09 (210) 234242
(151) 2005 02 11

(732) PPHU GOLAMEX Ireneusz Moskwa, Gola, PL.

(540)

Kolory znaku: żółty, niebieski

(531) 26.1, 27.5, 29.1

(510), (511) **20** wyroby stolarstwa meblowego jak: kanapy, fotele, sofy, pufy, materace, poduszki, gabloty, szafy, szafka, stoły, ławy.(111) **160595** (220) 2001 04 11 (210) 234259
(151) 2004 11 18

(732) BRITISH-AMERICAN TOBACCO POLSKA SPÓŁKA AKCYJNA, Augustów, PL.

(540)

SOBIE...

(531) 24.17, 27.5

(510), (511) **03** perfumy, kosmetyki, lotony do włosów, **06** figurki z metali nieszlachetnych, metalowe kapsle do butelek, metalowe foremki do lodu, opakowania z białej blachy, metalowe pojemniki do pakowania, folie metalowe do pakowania i zawijania, metalowe kasetki na pieniądze, pudełka z metali nieszlachetnych, skarbonki metalowe, skrzynie metalowe, metalowe skrzynki na listy, metalowe plakietki pamiątkowe, szylidy metalowe, tabliczki identyfikacyjne metalowe, **11** abażury, klosze do lamp, lampki elektryczne na choinki, numery domów świecące, lampy elektryczne, lampy uliczne, latarki, latarnie weneckie, obudowy lamp, garnki kuchenne, elektryczny sprzęt kuchenny, elektryczne przybory kuchenne, suszarki do włosów, urządzenia i instalacje do suszenia, świeczniki, żyrandole, instalacje chłodnicze do tytoniu, maszyny do prażenia tytoniu, zapalniczki gazowe, **14** amulety biżuteria, biżuteria z metali szlachetnych, metale szlachetne surowe lub półprzetworzone, biżuteria: bransoletki, broszki, druciki z metali szlachetnych, łańcuszki, spinki do mankietów, medale, medaliony, naszyjniki, obrączki, ozdoby, pierścionki, szpilki ozdobne, szpilki do krawatów, ozdoby srebrne, kamienie szlachetne, kamienie półszlachetne, wyroby jubilerskie, zapinki do krawatów, szkatułki na biżuterię z metali szlachetnych, bransoletki do zegarków, breloczki, breloki do kluczy wymyślne, buteleczki z metali szlachetnych, chronografy, etui na cygara z metali szlachetnych, pudełka na cygara z metali szlachetnych, cygarniczki do papierosów z metali szlachetnych, cygarniczki z metali szlachetnych czajniczki do herbaty z metali szlachetnych, dzbanki z metali szlachetnych, dziadek do orzechów z metali szlachetnych, emblematy z metali szlachetnych, etui na igły z metali szlachetnych, figurki statuetki z metali szlachetnych, figurki z metali szlachetnych, flaszeczki z metali szlachetnych, pudełka na herbatę z metali szlachetnych, serwisu do herbaty z metali szlachetnych, igielniki z metali szlachetnych, pudełka z metali szlachetnych na igły, igły z metali szlachetnych, kamienie półszlachetne, kamienie szlachetne, kasetki na cygara z metali szlachetnych, klejnoty, breloczki do kluczy fantazyjne, kolczyki, koperty zegarków, spinki do krawatów, szpilki do krawatów, kubki z metali szlachetnych, przybory kuchenne z metali szlachetnych, pojemniki kuchenne z metali szlachetnych, kufle z metali szlachetnych, lichtarze z metali szlachetnych, sztabki metali szlachetnych, stopy metali szlachetnych, monety, naczynia z metali szlachetnych, okucia do uprząży z metali szlachetnych, ozdoby do obuwia z metali szlachetnych, ozdoby srebrne, etui na papierosy z metali szlachetnych, pudełka na papierosy z metali szlachetnych, papierośnice z metali szlachetnych, patery z metali szlachetnych, przedmioty platerowane metalami szlachetnymi, pojemniczki na pieprz z metali szlachetnych, pojemniki do użytku w domu lub kuchni z metali szlachetnych, popielniczki z metali szlachetnych, portmonetki z metali szlachetnych, przybory gospodarskie z metali szlachetnych, przybory kuchenne z metali szlachetnych, puchary z metali szlachetnych, pudełka do zapalek z metali szlachetnych, pudełka na cygara z metali szlachetnych, pudełka na słodycze z metali szlachetnych, pudełka na tytoń z metali szlachetnych, pudełka z metali szlachetnych, puderniczki z metali szlachetnych, sakiewki z siateczki z metali szlachetnych, salaterki z metali szlachetnych, serwisy nakrycia stołowe z metali szlachetnych, solniczki z metali szlachetnych, spinki do mankietów, spodeczki z metali szlachetnych, sprzączki z metali szlachetnych, ozdoby srebrne, drut srebrny, nici ze srebra, zastawa stołowa srebrna, szkatułki z metali szlachetnych, szpilki biżuteria, dzieła sztuki z metali szlachetnych, świeczniki z metali szlachetnych, tabakierki z metali szlachetnych, talerze z metali szlachetnych, wazy z metali szlachetnych, wyroby jubilerskie, zapinki do krawatów, zastawa stołowa z metali szlachetnych, koperty do zegarków, łańcuszki do zegarków, zegarki z bransoletką, etui stosowane w zegarmistrzostwie, złotnictwo wyroby z wyjątkiem sztucców, drut ze złota biżuteria, nici ze złota biżuteria, złoto surowe lub klepane, żetony miedziane, **16** adresarki, klisze do adresów, maszyny drukujące adresy, stemple do adresów, afisze, tablice ogłoszeniowe na afisze,

akwaforty, akwarele, almanachy, artykuły szkolne, tablice arytmetyczne, atlasy, atrament, bibuła filtracyjna, bibuła, bilety, artykuły biurowe, blankiety, czcionki drukarskie, chromolitografia, opaski pierścienie na cygara, deski do rysowania, diagramy, dozowniki taśmy samoprzylepnej, taśmy nasączone tuszem do drukarki komputerowej, drukarki przenośne, klisze drukarskie, druki, ekierki, papier do elektrokardiografu, emblematy, etykiety nie z materiału, heliografia, formularze, fotografiiura, urządzenia do frankowania, klisze drukarskie do galwanotypii, galwanotypy poligrafia, plansze grawerne, grawerunki, hektografy, futerały na matryce, gazety, mapy, mapy geograficzne, gilotynki do papieru, glina do modelowania, globusy, grafiki, grafiony, wzory do haftowania, introligatorstwo, aparatura i urządzenia do introligatorstwa, materiały do introligatorstwa, kalendarze, kalendarze z kartkami do wyrywania, zaczepy do kartek, karty muzyczne z życzeniami, kasetki na papeterie i znaczki, katalogi, komiksy, komiksy czasopisma, wykroje do konfekcji odzieżowej, konfetti, żetony kontrolne, farby drukarskie korekcyjne, płyny korektorskie, kosze na listy, kreda do fotografii, pisanie, znakowania, podpórki do utrzymywania książek, zakładki do książek, taśmy papierowe i karty do zapisu programów komputerowych, podstawki pod kufle do piwa, litografia, litograficzne przedmioty sztuki, malarstwo obrazy oprawione lub nie, futerały na matryce, matryce drukarskie, miazga papiernicza, miazga drzewna, matryce, płyty matrycowe, notesy, numeratory, obrazy, obwoluty, okładki na czeki, okładki na dokumenty, okólniki, oleografy, palety dla malarzy, palety do akwareli, pędzle, pinezki, plany, karty pocztowe, portrety, powielacze, prasy zszywające, aparaty i maszyny do powielania, prospekty, rejestry książki, reprodukcje graficzne, rozkłady godzinowe drukowane, rysunki, ryłce, rysiki, środki do litografii barwnej, segregatory, skorowidze, szablony, szczotki, sztalugi, śpiewniki, tablice arytmetyczne, talie kart, taśmy do zapisu programów komputerowych oraz do drukarek komputerowych, typografia czcionki, torebki do gotowania, tuby tekturowe, tusz tworzywa sztuczne do modelowania, wykroje do szycia, wzory do haftowania, wzory do kalkowania, wzory pisma, kartki okolicznościowe, **18** skóra, imitacje skóry, ubrania wytworzone ze skóry lub imitacji skóry, skóra zwierzęca, parasolki, parasole, parasole przeciwsłoneczne, torby podróżne, torby skórzane, torby na kółkach, torby alpinistyczne, torby do noszenia niemowląt, torby do pakowania, torby myśliwskie, torby na narzędzia, torby na zakupy, torby na ubranie, torby plażowe, torby turystyczne, torebki damskie, **19** konstrukcje altan, baraki, balustrady, figurki, statuetki, posagi, popiersia wykonane z kamienia, betonu, lub marmuru, budynki przenośne niemetalowe, plakiety pamiątkowe niemetalowe, niemetalowe słupy ogłoszeniowe, budki targowe, witraże, **20** meble, stojaki na parasole, niemetalowe dozowniki ręczników zamocowane, figurki, statuetki, posagi, popiersia wykonane z drewna, wosku lub tworzyw sztucznych, niemetalowe tabliczki identyfikacyjne, niekodowane karty-kłucze z tworzyw sztucznych, kasetki drewniane lub z tworzyw sztucznych, tablice do zawieszania kluczy, koszyki, lustra, słomki do degustacji napojów, pokrowce na odzież, stojaki na parasole, plecionki ze słomy, przedmioty reklamowe wypełnione powietrzem, stoiska wystawowe, tablice ogłoszeniowe z drewna lub tworzyw sztucznych, zamknięcia do butelek niemetalowe, **21** porcelana, wyroby szklane, urządzenia do dezodoryzacji do użytku osobistego, rozpylacze do perfum, gąbki toaletowe dozowniki mydła, pudełka na mydło, grzebienie, etui na grzebienie, okładki na karty z jądłospisem, korkociągi, manierki, otwieracze do butelek, naczynia do picia, serwetniki nie z metali szlachetnych, skarbonki niemetalowe, talerze papierowe, **25** odzież, obuwie, nakrycia głowy, opaski na głowę, **26** ozdoby do kapeluszy wykonane nie z metali szlachetnych, klamry do odzieży i pasków, zapięcia do odzieży, kokardy, numery startowe, opaski do włosów, **34** tabaka, zapalniczki, artykuły dla palaczy, bibułki papierosowe, ustniki z bursztynu do cygaretek lub lufek, cygara, etui na cygara nie z metali szlachetnych, gilotynki do cygar, pudełka na cygara nie z metali szlachetnych, cygaretki, cygarniczki do papierosów nie z metali szlachetnych, cygarniczki nie z metali szlachetnych, ustniki do cygarniczek papierosowych, fajki, papier hydroskopijny do fajek, półki z otworami na fajki, przybory do czyszczenia fajek, filtry papierosowe, zbiorniki z gazem do zapalniczek, kasetki na cygara nie

z metali szlachetnych, krzemień, zioła do palenia, papier papierosowy, papierosy, etui na papierosy nie z metali szlachetnych, filtry do papierosów, kieszonkowe maszyny do skręcania papierosów, papier na papierosy, pudełka na papierosy nie z metali szlachetnych, ustniki papierosowe, papierosy zawierające substytuty nie do celów leczniczych, papierosnice nie z metali szlachetnych, popielniczki nie z metali szlachetnych, pudełka do zapalek nie z metali szlachetnych, pudełka na tytoń, pudełka na tytoń nie z metali szlachetnych, stojak do fajek, tabaka, tabakierki nie z metali szlachetnych, tytoń, pudełka na tytoń nie z metali szlachetnych, woreczki na tytoń, tytoń do żucia, zapalniczki dla palaczy, zapalniczki, zbiorniki na gaz do zapalniczek, zbiorniczki z gazem do zapalniczek, **35** dekoracja wystaw sklepowych, **41** usługi z zakresu rozrywki, organizowanie imprez sportowych, usługi agencji modeli do pozowania artystom, prowadzenie akademii (edukacja), usługi artystów teatralno-widowiskowe, usługi świadczone przez biblioteki ruchome, chronometria na imprezach sportowych, cyrk, dyskoteki (usługi związane z organizowaniem i prowadzeniem), usługi edukacyjne, informacje o edukacji, usługi świadczone przez studia filmowe, produkcja filmów, wypożyczanie filmów dla kin, usługi z zakresu kultury fizycznej, eksploatacja pól golfowych, użytkowanie sal gry, prowadzenie gier na pieniądze, chronometraż imprez sportowych, informacja o imprezach rozrywkowych, informacja o rekreacji, usługi świadczone przez kasyna (gry hazardowe), użytkowanie sal kinowych, usługi klubowe (rozrywka lub nauczanie), usługi świadczone przez kluby ochrony zdrowia, organizowanie i prowadzenie konferencji, organizowanie i prowadzenie kongresów, organizowanie konkursów (edukacyjnych lub rozrywkowych), nauczanie korespondencyjne, organizowanie loterii, lunaparki, montaż programów radiowych i telewizyjnych, montaż taśm wideo, usługi muzealne (wystawy), nauczanie, nauczanie korespondencyjne, organizowanie obozów sportowych, obozy wakacyjne (nolegi z wyżywieniem), organizowanie i prowadzenie pracowni specjalistycznych, organizowanie i prowadzenie seminariów, organizowanie i prowadzenie sympozjów, organizowanie i prowadzenie zjazdów, organizowanie konkursów edukacyjnych lub rozrywkowych, organizowanie konkursów piękności, organizowanie spektakli (usługi impresariów), organizowanie wystaw w celach kulturalnych i edukacyjnych, organizowanie zabaw (bale), organizowanie zawodów sportowych, usługi orkiestry, park rozrywki, pisanie scenariuszy, postsynchronizacja, produkcja filmów, produkcja filmów na taśmach wideo, montaż programów radiowych i telewizyjnych, przedstawienia teatralne, planowanie przyjęć (rozrywka), usługi z zakresu rozrywki radiowej, montaż programów telewizyjnych i radiowych, rezerwacja miejsc na widowiska, informacja o rozrywce, usługi świadczone przez sale koncertowe, wypożyczenie sprzętu sportowego (z wyjątkiem pojazdów), wynajmowanie stadionów, montaż taśm magnetowidowych, produkcja filmów na taśmy magnetowidowe, organizowanie przedstawień teatralnych, usługi z zakresu rozrywki telewizyjnej, organizowanie pokazów treningu praktycznego, użytkowanie obiektów sportowych, organizowanie obozów wakacyjnych (rozrywka), organizowanie widowisk (usługi impresariów), produkcja widowisk, przedstawianie widowisk, rezerwowanie miejsc na widowiska, wynajmowanie kortów tenisowych, wynajmowanie stadionów, informacje o wypoczynku, usługi związane z organizacją wypoczynku, wypożyczenie książek, organizowanie zawodów sportowych, **42** obrót prawami do domen internetowych, projektowanie stron internetowych.

(111) **160596** (220) 2001 04 11 (210) 234260
 (151) 2004 11 02
 (732) Microsoft Corporation (Washington Corporation), Redmond, US.
 (540) WINDOWS XP
 (510), (511) **09** oprogramowanie komputerowe: programy systemów operacyjnych i programy narzędziowe, edytory tekstów, książki adresowe, kalkulatory, emulatory terminali, programy do pobierania i odtwarzania dźwięków i obrazów, programy do zarządzania zasileniem komputera, programy stosowane w przesyłaniu danych między komputerami i innymi urządzeniami elektronicznymi, programy do konserwacji komputerów, programy zapewniające ulepszone

efekty specjalne przy odtwarzaniu programów gier, programy umożliwiające dostęp i odtwarzanie dysków kompaktowych, programy umożliwiające dostęp i odtwarzanie cyfrowych dysków uniwersalnych (DVD), przeglądarki, programy dostępne ułatwiające osobom niepełnosprawnym korzystanie z komputerów, programy graficzne, programy poczty elektronicznej, programy dla konferencji elektronicznych, komputery i części komputerowe, komputerowe urządzenia peryferyjne oraz pełen asortyment aplikacji komputerowych, komputery i części komputerowe, komputerowe urządzenia peryferyjne, programy komputerowe i instrukcje do programów komputerowych sprzedawane w kompletach, do stosowania w aplikacjach z graficznymi interfejsami użytkownika, komputery podręczne, odtwarzacze DVD, przystawki do odbiorników telewizyjnych, pagery radiowe, telefony komórkowe, czyste inteligentne karty: pełen asortyment zakodowanych elektronicznych kart mikroprocesorowych, zawierających oprogramowanie dla różnych funkcji gospodarczych i technicznych, serwery komputerowe, programy systemów operacyjnych do serwerów komputerowych i pełen asortyment komputerowych aplikacji do stosowania z programami operacyjnymi, programy komputerowe do zarządzania komunikacją i wymianą danych między komputerami i urządzeniami elektronicznymi, komputery do gier wideo stosowane w sprzęgnięciu z odbiornikami telewizyjnymi i komputerami oraz stosowane do nich oprogramowanie systemów operacyjnych, elektroniczne urządzenia do gier: urządzenia komunikujące się z odbiornikiem telewizyjnym lub komputerem do odtwarzania gier elektronicznych, oprogramowanie systemu operacyjnego wykorzystywane przy odtwarzaniu gier elektronicznych, urządzenia do odtwarzania gier wideo wykorzystywane wraz z odbiornikami telewizyjnymi i komputerami, komputery i komputerowe urządzenia peryferyjne, klawiatury komputerowe, manipulatory do gier komputerowych i gier wideo, podkładki i manipulatory do gier komputerowych, komputerowe urządzenia peryferyjne: myszy komputerowe oraz inne urządzenia wskazujące, oprogramowanie komputerowe do odtwarzania gier wideo i gier komputerowych, instrukcje użytkownika powyższego oprogramowania sprzedawane w komplecie z oprogramowaniem, 16 publikacje: podręczniki użytkownika, instrukcje użytkownika, karty referencyjne, biuletyny, czasopisma, książki o systemach komputerowych i programach komputerowych: magazyny i biuletyny rozsyłane za pomocą sieci komputerowych i sieci rozległych, długopisy, ołówki, flamastry, drobne wyposażenie biurowe, zestawy zbliżone do drobnego wyposażenia biurowego, podkładki do notowania, zestawy biurkowe, pojemniki na długopisy i ołówki, oprawione i nieoprawione fotografie, plakaty, tablice magnetyczne, notatniki, segregatory, zszywacze, przyciski do papieru, podkładki papierowe, kalendarze, notesy, okładki do książek, bloczki naklejanych karteczek oraz karty z życzeniami, 42 usługi komputerowe: pomoc techniczna, usługi informacyjne i doradcze w zakresie komputerów, oprogramowania komputerowego oraz komputerowych systemów operacyjnych, wszystkie te usługi oferowane za pośrednictwem sieci komputerowych i sieci rozległych, testowanie sprzętu i oprogramowania komputerowego, usługi komputerowe: aktualizacja oprogramowania za pośrednictwem sieci komputerowych i sieci rozległych, usługi komputerowe: dostarczanie w trybie czasu rzeczywistego (on-line) czasopism na temat komputerów i oprogramowania komputerowego, wyszukiwarki internetowe, prowadzenie na zlecenie badań w trybie czasu rzeczywistego (on-line) w różnych dziedzinach, licencjonowanie własności intelektualnej, leasing oprogramowania.

(111) 160597 (220) 2001 04 11 (210) 234261
(151) 2004 11 02

(732) Microsoft Corporation (Washington Corporation),
Redmond, US.

(540) MICROSOFT OFFICE XP

(510), (511) 09 oprogramowanie baz danych, oprogramowanie do arkuszy elektronicznych, oprogramowanie do edytorów tekstów, poczty elektronicznej, kalendarzy i harmonogramów, komputerowe wspomaganie prac wydawniczych, edytowanie obrazów, tworzenie i edytowanie grafiki, rysowanie, komputerowo wspomaganie projektowanie, tworzenie prezentacji multimedialnych, zarządzanie pro-

jektami, zarządzanie klientami, planowanie biznesowe, poczta bezpośrednia oraz finansowe zarządzanie biznesem, programy komputerowe do wyszukiwania, odzyskiwania, przeglądania i analizowania informacji geograficznych i demograficznych oraz do tworzenia na zamówienie map oraz innych form przedstawiania informacji geograficznych i demograficznych, oprogramowanie komputerowe, oprogramowanie sieciowe, oprogramowanie do zarządzania pracą w grupach i projektami oprogramowanie do projektowania, tworzenia, prowadzenia i dostępu do dostosowanych dla potrzeb klienta stron sieci wewnętrznych oraz stron sieci rozległych, oprogramowanie do tworzenia prezentacji do zastosowania w wewnętrznych i rozległych sieciach komputerowych: oprogramowanie do tworzenia, edycji i dostarczania informacji tekstowych i graficznych, o zasięgu lokalnym i na odległość, kompilatory, programy śledzące (debuggery) i programy użytkowe do tworzenia aplikacji sieci wewnętrznych i sieci rozległych, programy komputerowe pomagające przy tworzeniu kodu programu do wykorzystania w wewnętrznych sieciach i sieciach rozległych, programy komputerowe do uruchamiania programów wspomagających tworzenie programów i aplikacji we wspólnym środowisku programowania, oprogramowanie do projektowania, tworzenia, prowadzenia i dostępu do systemów zarządzania dokumentami, identyfikacji dokumentów, przechowywania i odzyskiwania, oprogramowanie do identyfikacji dokumentów, ich przechowywania, odzyskiwania, kontroli rywalizacji, śledzenia historii wersji, profilowania, kontroli dostępu oraz zabezpieczenia, oprogramowanie do automatycznego powiadamiania użytkowników o aktualizacji dokumentów, oprogramowanie do planowania spotkań i imprez oraz zawiadamiania i wysyłania ogłoszeń na stronach sieci wewnętrznej i rozległej, oprogramowanie do wysyłania łączy do stron sieci wewnętrznej i rozległej, oprogramowanie do dzielenia dokumentów i danych na kategorie, wyszukiwania i odzyskiwania dokumentów i danych w wewnętrznych sieciach komputerowych, programy komputerowe do stosowania w i z sieciami komputerowymi i sieciami rozległymi, programy do identyfikacji, rejestracji i autoryzacji użytkownika, programy do automatyzowania procedur rejestracji na stronach internetowych lub w sieciach wewnętrznych, programy zabezpieczające i szyfrujące, programy służące zachowaniu prywatności użytkownika, programy do przechowywania i uaktualniania profilu użytkownika, programy do utrzymania profilu serwera, programy komputerowe do zastosowania w transakcjach elektronicznych i ułatwiające prowadzenie tych transakcji oraz bezpieczne przesłanie finansowych informacji użytkownika do zastosowania w transakcjach zakupu, oprogramowanie komputerowe do zastosowania w opracowywaniu programów komputerowych, programy komputerowe rozszerzające możliwości poczty elektronicznej i planowania, programy komputerowe do zarządzania, przeglądania i edytowania katalogów, dokumentów, wiadomości przesyłanych pocztą elektroniczną oraz wiadomości przesyłanych za pośrednictwem prywatnej sieci i sieci rozległej, programy komputerowe do planowania spotkań i imprez, prowadzenia kalendarzy zespołów kierowniczych, delegowania zadań i składania sprawozdań z ich realizacji, zapisywanie informacji, przesyłania danych do i z baz danych oraz do i z programów komputerowych i katalogów komputerowych, programy do książek adresowych, programy do wybierania numerów telefonicznych, programy do poprawiania błędów typograficznych i konwersji tekstu na wielkie litery, programy do rejestrowania głosów w głosowaniu, instrukcje obsługi do tych programów sprzedawane w komplecie, programy komputerowe, programy przetwarzające informacje graficzne, programy obrazujące i prezentacyjne do dokumentów i prezentacji w formie drukowanej i elektronicznej oraz instrukcje użytkownika sprzedawane w komplecie z tymi programami, oprogramowanie do tworzenia, edytowania i zarządzania stronami internetowymi i stronami sieci korporacyjnych, programy komputerowe do opracowywania innych programów komputerowych, kompilatory, edytory, programy śledzące i programy użytkowe do tworzenia i testowania innych programów komputerowych, programy komputerowe do uruchamiania programów, do tworzenia programów i aplikacji, pełen asortyment aplikacji do zastosowania w biznesie i do użytku osobistego, 16 publikacje: podręczniki użytkownika, instrukcje użytkownika, karty referencyjne, biuletyny, czasopisma, książki o systemach komputerowych i pro-

gramach komputerowych, magazyny i biuletyny rozsyłane za pomocą sieci komputerowych i sieci rozległych, długopisy, ołówki, flamastry, drobne wyposażenie biurowe, zestawy zbliżone do drobnego wyposażenia biurowego, podkładki do notowania, zestawy biurkowe, pojemniki na długopisy i ołówki, oprawione i nieoprawione fotografie, plakaty, tablice magnetyczne, notatniki, segregatory, zszywacze, przyciski do papieru, podkładki papierowe, kalendarze, notesy, okładki do książek, bloczki naklejanych karteczek oraz karty z życzeniami, **42** usługi komputerowe, tworzenie i dystrybucja mediów do zastosowania w sieciach komputerowych, sieciach bezprzewodowych i sieciach rozległych, udostępnianie stron internetowych, leasing oprogramowania, doradztwo w zakresie komputerów, oprogramowania, elektroniki, telekomunikacji, zabezpieczeń i identyfikacji, dostarczanie informacji na różnorodne tematy za pośrednictwem sieci komputerowych, sieci bezprzewodowych i sieci rozległych, tymczasowe zastosowanie nieściągającego oprogramowania do pracy grupowej i do zarządzania dokumentami, strony sieciowe oferujące współpracę grupową, tworzenie dokumentów i zarządzanie, doradztwo i pomoc techniczna w zakresie komputerów, sieci komputerowych, oprogramowania, zarządzania dokumentami oraz systemów pracy grupowej, projektowanie stron internetowych i sieci wewnętrznych oraz zarządzanie, udzielanie informacji na temat komputerów, sieci komputerowych, oprogramowania i komputerowego zarządzania dokumentami oraz systemów pracy w grupach za pośrednictwem sieci komputerowych i sieci rozległych, usługi komputerowe, aktualizacja oprogramowania za pośrednictwem sieci komputerowych i sieci rozległych, usługi komputerowe: dostarczanie czasopism z dziedziny komputerów i oprogramowania w trybie czasu rzeczywistego.

(111) **160598** (220) 2001 04 11 (210) 234262
 (151) 2004 11 02
 (732) Microsoft Corporation (Washington Corporation),
 Redmond, US.
 (540)



(531) 7.3, 26.4
 (510), (511) **09** oprogramowanie komputerowe: programy systemów operacyjnych i programy narzędziowe, edytory tekstów, książki adresowe, kalkulatory, emulatory terminali, programy do pobierania i odtwarzania dźwięków i obrazów, programy do zarządzania zasilaniem komputera, programy stosowane w przesyłaniu danych między komputerami i innymi urządzeniami elektronicznymi, programy do konserwacji komputerów, programy zapewniające ulepszone efekty specjalne przy odtwarzaniu programów gier, programy umożliwiające dostęp i odtwarzanie dysków kompaktowych, programy umożliwiające dostęp i odtwarzanie cyfrowych dysków uniwersalnych (DVD), przeglądarki, programy dostępne ułatwiające osobom niepełnosprawnym korzystanie z komputerów, programy graficzne, programy poczty elektronicznej, programy dla konferencji elektronicznych, komputery i części komputerowe, komputerowe urządzenia peryferyjne oraz pełen asortyment aplikacji komputerowych, komputery i części komputerowe, komputerowe urządzenia peryferyjne, programy komputerowe i instrukcje do programów komputerowych sprzedawane w kompletach, do stosowania w aplikacjach z graficznymi interfejsami użytkownika, komputery podręczne, odtwarzacze DVD, przystawki do odbiorników telewizyjnych, pagery radiowe, telefony komórkowe, czyste inteligentne karty: pełen asortyment zakodowanych elektronicznych kart mikroprocesorowych, zawierających oprogramowanie dla różnych funkcji gospodarczych i technicznych, serwery komputerowe, programy systemów operacyjnych do serwerów komputerowych i pełen asortyment komputerowych aplikacji do stosowania z programami operacyjnymi, programy komputerowe do zarządzania komunikacją i wymianą danych między komputerami i urządzeniami elektronicznymi, komputery

do gier wideo stosowane w sprzęgnięciu z odbiornikami telewizyjnymi i komputerami oraz stosowane do nich oprogramowanie systemów operacyjnych, elektroniczne urządzenia do gier: urządzenia komunikujące się z odbiornikiem telewizyjnym lub komputerem do odtwarzania gier elektronicznych, oprogramowanie systemu operacyjnego wykorzystywane przy odtwarzaniu gier elektronicznych, urządzenia do odtwarzania gier wideo wykorzystywane wraz z odbiornikami telewizyjnymi i komputerami, komputery i komputerowe urządzenia peryferyjne, klawiatury komputerowe, manipulatory do gier komputerowych i gier wideo, podkładki i manipulatory do gier komputerowych, komputerowe urządzenia peryferyjne: myszy komputerowe oraz inne urządzenia wskazujące, oprogramowanie komputerowe do odtwarzania gier wideo i gier komputerowych, instrukcje użytkownika powyższego oprogramowania sprzedawane w komplecie z oprogramowaniem, **16** publikacje: podręczniki użytkownika, instrukcje użytkownika, karty referencyjne, biuletyny, czasopisma, książki o systemach komputerowych i programach komputerowych: magazyny i biuletyny rozsyłane za pomocą sieci komputerowych i sieci rozległych, długopisy, ołówki, flamastry, drobne wyposażenie biurowe, zestawy zbliżone do drobnego wyposażenia biurowego, podkładki do notowania, zestawy biurkowe, pojemniki na długopisy i ołówki, oprawione i nieoprawione fotografie, plakaty, tablice magnetyczne, notatniki, segregatory, zszywacze, przyciski do papieru, podkładki papierowe, kalendarze, notesy, okładki do książek, bloczki naklejanych karteczek oraz karty z życzeniami, **42** usługi komputerowe, tworzenie i dystrybucja mediów do zastosowania w sieciach komputerowych, sieciach bezprzewodowych i sieciach rozległych, udostępnianie stron internetowych, leasing oprogramowania, doradztwo w zakresie komputerów, oprogramowania, elektroniki, telekomunikacji, zabezpieczeń i identyfikacji, dostarczanie informacji na różnorodne tematy za pośrednictwem sieci komputerowych, sieci bezprzewodowych i sieci rozległych, tymczasowe stosowanie nieściągającego oprogramowania do pracy grupowej i do zarządzania dokumentami, strony sieciowe oferujące współpracę w grupach, tworzenie dokumentów i zarządzanie, doradztwo i pomoc techniczna w zakresie komputerów, sieci komputerowych, oprogramowania, zarządzania dokumentami oraz systemów pracy grupowej, projektowanie stron internetowych i sieci wewnętrznych oraz zarządzanie, udzielanie informacji na temat komputerów, sieci komputerowych, oprogramowania i komputerowego zarządzania dokumentami oraz systemów pracy w grupach za pośrednictwem sieci komputerowych i sieci rozległych, usługi komputerowe, uaktualnianie oprogramowania za pośrednictwem sieci komputerowych i sieci rozległych, usługi komputerowe, dostarczanie czasopisma z dziedziny komputerów i oprogramowania w trybie czasu rzeczywistego.

(111) **160599** (220) 2001 04 10 (210) 234278
 (151) 2004 12 08
 (732) Gospodarczy Bank Wielkopolski Spółka Akcyjna, Poznań,
 PL.
 (540) solidbank
 (510), (511) **09** karty płatnicze elektroniczne, bankomaty, **16** papier, karton, druki, ulotki, broszury, kalendarze, prospekty, plakaty, informatory, czasopisma, biuletyny, wizytówki, karty okolicznościowe, fotografie, tablice ogłoszeniowe z papieru lub kartonu, **35** usługi maklerskie, organizowanie aukcji, usługi wykonywania czynności powierniczych, **36** usługi w zakresie prowadzenia rachunków bankowych, przeprowadzania rozliczeń pieniężnych, przyjmowania lokat terminowych i wkładów oszczędnościowych, przyjmowania i dokonywania lokat w bankach, usługi w zakresie udzielania i zaciągania kredytów w bankach oraz pożyczek pieniężnych, udzielania i przyjmowania poręczeń i gwarancji bankowych, wykonywanie operacji czekowych i wekslowych, dokonywanie obrotu wartościami dewizowymi, usługi w zakresie prowadzenia obsługi finansowej obrotów międzynarodowych, prowadzenia obsługi pożyczek bankowych, emitowania papierów wartościowych, dokonywania obrotu oraz prowadzenia kont depozytowych, papierów wartościowych, emitowania i obsługi kart kredytowych, przechowywania przedmiotów i papierów wartościowych, udostępniania skrytek sejfowych, wykonywania czynności powierniczych, dokony-

wania skupu i sprzedaży pieniędzy zagranicznych, czeków, usługi leasingowe, faktoringowe, underwritingowe, usługi w zakresie doradztwa ekonomicznego, usługi ubezpieczeniowe, usługi w zakresie ekspertyz ekonomiczno-finansowych, **41** usługi w zakresie nauczania i szkolenia dotyczące finansów i bankowości, usługi w zakresie publikacji multimedialnej, usługi w zakresie publikowania tekstów innych niż teksty reklamowe, **42** usługi w zakresie projektowania komputerowego, usługi w zakresie doradztwa prawnego, usługi w zakresie obsługi informatycznej bezpośredniej i komputerowej.

(111) **160600** (220) 2001 04 10 (210) 234279
(151) 2004 12 08

(732) Gospodarczy Bank Wielkopolski Spółka Akcyjna, Poznań, PL.
(540) ambitbank

(510), (511) **09** karty płatnicze elektroniczne, bankomaty, **16** papier, karton, druki, ulotki, broszury, kalendarze, prospekty, plakaty, informatory, czasopisma, biuletyny, wizytówki, karty okolicznościowe, fotografie, tablice ogłoszeniowe z papieru lub kartonu, **35** usługi maklerskie, organizowanie aukcji, usługi wykonywania czynności powierniczych, **36** usługi w zakresie prowadzenia rachunków bankowych, przeprowadzania rozliczeń pieniężnych, przyjmowania lokat terminowych i wkładów oszczędnościowych, przyjmowania i dokonywania lokat w bankach, usługi w zakresie udzielania i zaciągania kredytów w bankach oraz pożyczek pieniężnych, udzielania i przyjmowania poręczeń i gwarancji bankowych, wykonywania operacji czekowych i wekslowych, dokonywanie obrotu wartościami dewizowymi, usługi w zakresie prowadzenia obsługi finansowej obrotów międzynarodowych, prowadzenia obsługi pożyczek bankowych, emitowania papierów wartościowych, dokonywania obrotu oraz prowadzenia kont depozytowych, papierów wartościowych, emitowania i obsługi kart kredytowych, przechowywania przedmiotów i papierów wartościowych, udostępniania skrytek sejfowych, wykonywania czynności powierniczych, dokonywania skupu i sprzedaży pieniędzy zagranicznych, czeków, usługi leasingowe, faktoringowe, underwritingowe, usługi w zakresie doradztwa ekonomicznego, usługi ubezpieczeniowe, usługi w zakresie ekspertyz ekonomiczno-finansowych, **41** usługi w zakresie nauczania i szkolenia dotyczące finansów i bankowości, usługi w zakresie publikacji multimedialnej, usługi w zakresie publikowania tekstów innych niż teksty reklamowe, **42** usługi w zakresie projektowania komputerowego, usługi w zakresie doradztwa prawnego, usługi w zakresie obsługi informatycznej bezpośredniej i komputerowej.

(111) **160601** (220) 2001 10 04 (210) 241441
(151) 2005 04 05

(732) ARVESTA CORPORATION, San Francisco, US.
(540) ARVESTA

(510), (511) **01** chemikalia stosowane w przemyśle, rolnictwie, ogrodnictwie i leśnictwie, nawozy, **05** preparaty farmaceutyczne, weterynaryjne i sanitarne, pestycydy, włączając insektycydy, fungicydy i herbicydy stosowane w rolnictwie, hodowli roślin, w hodowli lasu, w gospodarstwie domowym i ogrodnictwie.

(111) **160602** (220) 2001 11 20 (210) 243152
(151) 2005 03 23

(732) ARVESTA CORPORATION, San Francisco, US.
(540)



Kolory znaku: czarny, granatowy
(531) 26.11, 29.1

(510), (511) **01** chemikalia stosowane w przemyśle, rolnictwie, ogrodnictwie i leśnictwie, nawozy, **05** preparaty farmaceutyczne, weterynaryjne i sanitarne, pestycydy, włączając insektycydy, fun-

gicydy i herbicydy stosowane w rolnictwie, hodowli roślin, w hodowli lasu, w gospodarstwie domowym i ogrodnictwie.

(111) **160603** (220) 2001 04 12 (210) 234334

(151) 2005 02 28

(732) BIOVENA PHARMA Spółka z o.o., Warszawa, PL.

(540) BIOVENA

(510), (511) **05** leki.

(111) **160604** (220) 2001 04 12 (210) 234335

(151) 2005 02 28

(732) BIOVENA PHARMA Spółka z o.o., Warszawa, PL.

(540) BIOVENA PHARMA

(510), (511) **05** leki.

(111) **160605** (220) 2001 04 12 (210) 234422

(151) 2005 02 14

(732) AGA LIGHT Spółka Akcyjna, Jacentów, PL.

(540)

RUBIN

(531) 27.5

(510), (511) **11** oprawa oświetleniowa hermetyczna z profili aluminiowych dla spolaryzowanego źródła światła.

(111) **160606** (220) 2001 04 14 (210) 234499

(151) 2004 11 09

(732) „EKOVIDAL” Andrzej Grabiński, Wrocław, PL.

(540)



Kolory znaku: niebieski, czarny, szary, biały

(531) 26.3, 26.4, 26.11, 27.5, 29.1

(510), (511) **01** preparaty i środki chemiczne do rekultywacji gruntów i rewitalizacji wód powierzchniowych, **37** budowa zakładów oraz składowisk odpadów przemysłowych, komunalnych i popiołów, montaż i uruchamianie urządzeń przeznaczonych do ochrony środowiska i utylizacji odpadów, **42** usługi projektowe ochrony środowiska w zakresie: oczyszczania powietrza, uzdatniania wody, utylizacji odpadów i oczyszczania ścieków, ekspertyzy zanieczyszczenia powietrza, wody, gruntu, utylizacji odpadów i oczyszczania ścieków, doradztwo w zakresie: ochrony powietrza, uzdatniania wody, zanieczyszczeń gruntu, utylizacji odpadów i oczyszczania ścieków.

(111) **160607** (220) 2001 04 17 (210) 234501

(151) 2004 10 15

(732) „LAKMA Strefa” Spółka z ograniczoną odpowiedzialnością, Warszowice, PL.

(540)



Kolory znaku: czerwony, czarny

(531) 27.5, 29.1

(510), (511) **03** produkty kosmetyczne i preparaty do czyszczenia.

(111) **160608** (220) 2001 04 18 (210) 234636

(151) 2005 01 21

(732) Akademia Językowa Filip Kordek, Gdańsk, PL.

(540)



(531) 2.9, 9.7, 27.5

(510), (511) **16** ulotki, afisze, broszury książki, skrypty, druki formularze, tabele, wykresy, wydruki komputerowe na nośniku papierowym, mikrofiszki, plansze i obwoluty z napisami związanymi z nauką języków obcych i zagadnieniami lingwistycznymi, **38** prowadzenie internetowej witryny dyskusyjnej związanej z nauką języków obcych i doskonaleniem umiejętności lingwistycznych, **41** prowadzenie szkoleń stacjonarnych i korespondencyjnych indywidualnych i grupowych w zakresie nauki języków obcych, gry i zabawy językowe, układanki dla dzieci związane z podstawową nauką języków obcych, językowe gry komputerowe związane z doskonaleniem umiejętności językowych, internetowe usługi tłumaczeń językowych, tłumaczenia z i na języki obce wszelkich tekstów, usługi tłumaczenia symultanicznego i kabinowego, obsługa logistyczno-lingwistyczna wszelkiego typu zjazdów i konferencji oraz pobytów osób obcojęzycznych, usługi nagrywania magnetofonowych wersji obcojęzycznych przewodników turystycznych, usługi weryfikacji poprawności tłumaczeń obcojęzycznych, wypożyczanie kaset magnetofonowych i kaset video z nagraniami związanymi z nauką języków obcych, doskonaleniem umiejętności językowych i lingwistyką, **42** opracowywanie programów komputerowych związanych z nauką języków obcych.

(111) **160609** (220) 2001 04 20 (210) 234661
 (151) 2004 11 09
 (732) Biuro Ochrony „POGOŃ” Mateusz Jaszczuk, Warszawa, PL.
 (540)



(531) 2.1, 3.3, 23.1, 23.5, 27.5

(510), (511) **37** usługi w zakresie instalowania systemów alarmowych, **39** usługi w zakresie konwojowania wartości pieniężnych, przedmiotów wartościowych i materiałów niebezpiecznych, **42** usługi w zakresie projektowania systemów alarmowych, **45** usługi w zakresie ochrony osób i mienia, w tym: w formie bezpośredniej ochrony fizycznej i zabezpieczenia technicznego, usługi w zakresie monitorowania i dozoru systemów alarmowych.

(111) **160610** (220) 2001 04 20 (210) 234662
 (151) 2004 11 09
 (732) Joanna Stolarska, Warszawa, PL.
 (540) bal sukcesu

(510), (511) **16** książki, czasopisma, gazety, publikacje drukowane, kalendarze, katalogi, informatory, fotografie, formularze, **36** sponzorowanie finansowe, zbiórki funduszy na cele dobroczynne, **41** organizowanie loterii, organizowanie konkursów edukacyjnych i rozrywkowych, planowanie przyjęć, organizowanie i prowadzenie balów i zabaw, publikowanie tekstów.

(111) **160611** (220) 2001 04 20 (210) 234664
 (151) 2004 11 09
 (732) Joanna Stolarska, Warszawa, PL.
 (540) byk sukcesu

(510), (511) **16** książki, czasopisma, gazety, publikacje drukowane, kalendarze, katalogi, informatory, fotografie, formularze, **36** sponzorowanie finansowe, zbiórki funduszy na cele dobroczynne, **41** organi-

zowanie loterii, organizowanie konkursów edukacyjnych i rozrywkowych, planowanie przyjęć, organizowanie i prowadzenie balów i zabaw, publikowanie tekstów.

(111) **160612** (220) 2001 04 20 (210) 234665
 (151) 2004 11 09
 (732) „Inter-Media” Spółka z o.o., Warszawa, PL.
 (540) sukces
 (510), (511) **16** książki, czasopisma, gazety, publikacje drukowane, katalogi, informatory, fotografie, formularze.

(111) **160613** (220) 2001 04 20 (210) 234666
 (151) 2004 11 09
 (732) „Inter-Media” Spółka z o.o., Warszawa, PL.
 (540)

SUKCES

(531) 27.5
 (510), (511) **16** książki, czasopisma, gazety, publikacje drukowane, katalogi, informatory, fotografie, formularze.

(111) **160614** (220) 2001 04 19 (210) 234704
 (151) 2004 11 09
 (732) RODAR - FIRMA ZBOŻOWA Spółka z ograniczoną odpowiedzialnością, Łubianka, PL.
 (540)



Kolory znaku: zielony, żółty

(531) 5.7, 26.2, 27.5, 29.1
 (510), (511) **04** paliwo rzepakowe, **30** mąka spożywcza, kasze spożywcze, **31** koncentraty paszowe, pasze, **39** konfekcjonowanie mąki, kasz, pasz, koncentratów paszowych, **40** usługi w zakresie suszenia zbóż i rzepaku oraz mielenia zbóż.

(111) **160615** (220) 2001 04 23 (210) 234724
 (151) 2005 01 06
 (732) „Legrand - FAEL” Spółka z o.o., Ząbkowice Śląskie, PL.
 (540)

S 301

(531) 26.4, 27.5
 (510), (511) **09** urządzenia i przyrządy elektryczne i elektroniczne, aparaty niskiego napięcia, elektryczna aparatura łączeniowa, osprzęt do instalacji elektrycznej i elektronicznej.

(111) **160616** (220) 2001 04 23 (210) 234781
 (151) 2004 12 20
 (732) Dr. Oetker - Środki Odżywcze Gdańsk - Oliwa Spółka z o.o., Gdańsk, PL.
 (540)



Kolory znaku: biały, zielony
 (531) 26.4, 27.5, 29.1
 (510), (511) **30** cukier żelujący.

(111) **160617** (220) 2001 04 23 (210) 234784
 (151) 2004 12 20
 (732) Dr. Oetker - Środki Odżywcze Gdańsk - Oliwa Spółka z o.o.,
 Gdańsk, PL.
 (540)



Kolory znaku: biały, czerwony, zielony
 (531) 26.4, 27.5, 29.1
 (510), (511) **30** cukier żelujący.

(111) **160618** (220) 2001 04 24 (210) 234820
 (151) 2005 02 23
 (732) Mary Quant Cosmetics Japan Limited, Tokio, JP.
 (540) QUANT

(510), (511) **03** nielecniczne preparaty toaletowe, preparaty kosmetyczne, mydła, perfumy, środki do mycia zębów, środki do włosów oraz artykuły toaletowe, płynne zmywacze do oczu, preparaty do odświeżania oddechu, **05** płyny lecznicze do zmywania skóry, liście oczaru wirgińskiego do celów farmaceutycznych, preparaty lecznicze do skóry głowy oraz skóry, lecznicze preparaty kąpielowe, lecznicze płyny do zmywania, lecznicze środki do mycia do użytku osobistego, papier leczniczy, tampony lecznicze do oczu, olejki lecznicze oraz środki odwadniające.

(111) **160619** (220) 2001 04 24 (210) 234859
 (151) 2005 02 03
 (732) „MAGBUD” Spółka z o.o., Chrzanów-Balin, PL.
 (540)



Kolory znaku: czerwony, biały, niebieski
 (531) 26.4, 27.5, 29.1
 (510), (511) **01** kleje do systemu dociepleń stosowane w budownictwie, pianka montażowa stosowana w budownictwie, **17** styropian stosowany w budownictwie, płyty warstwowe stosowane w budownictwie.

(111) **160620** (220) 2001 04 26 (210) 234935
 (151) 2005 01 21
 (732) SHARLEY Spółka z o.o., Warszawa, PL.
 (540)



(531) 26.1, 27.5
 (510), (511) **41** prowadzenie szkoleń - kursów z zakresu fryzjerstwa, manicure, pedicure, masaży, ogólnej kosmetyki, makijażu trwałego, odnowy biologicznej, gimnastyki rehabilitacyjnej i rekreacyjnej, **44** fryzjerstwo, manicure, pedicure, masaże, kosmetyka, makijaż trwały, sauna, studio odnowy biologicznej, solarium, gimnastyka rehabilitacyjna i rekreacyjna.

(111) **160621** (220) 2001 04 26 (210) 234948
 (151) 2005 01 21
 (732) Dr.Oetker - Środki Odżywcze Gdańsk-Oliwa Spółka z o.o.,
 Gdańsk, PL.

(540)



Kolory znaku: biały, granatowy, zielony
 (531) 26.4, 27.5, 29.1
 (510), (511) **30** cukier żelujący.

(111) **160622** (220) 2001 05 02 (210) 235165
 (151) 2005 01 19
 (732) Rolnicza Spółdzielnia Mleczarska „ROLMLE CZ”, Radom, PL.
 (540) wiejska fantazja
 (510), (511) **29** napój mleczny fermentowany z dodatkiem przetworów owocowych.

(111) **160623** (220) 2001 05 09 (210) 235363
 (151) 2005 01 12
 (732) BHN-CHATA Agencja Nieruchomości s.c. Agata Szawłowska,
 Grzegorz Szawłowski, Wrocław, PL.
 (540) TWOJE SPRAWY W DOBRYCH RĘKACH
 (510), (511) **36** usługi w zakresie pośrednictwa i obrotu nieruchomościami a szczególnie kupnie, sprzedaży, najmie, dzierżawie, zarządzanie nieruchomościami, wycena nieruchomości.

(111) **160624** (220) 2001 05 09 (210) 235378
 (151) 2005 01 28
 (732) Firma Cukiernicza Solidarność Spółka z o.o., Lublin, PL.
 (540)

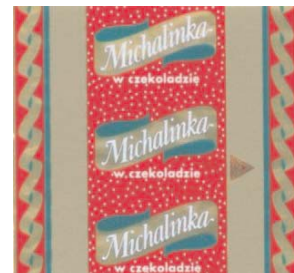

Kolory znaku: bordo, biały, zielony, złoty
 (531) 5.7, 9.1, 25.7, 27.5, 29.1
 (510), (511) **30** wyroby czekoladowe, galanteria czekoladowa, słodycze.

(111) **160625** (220) 2001 05 09 (210) 235381
 (151) 2005 01 06
 (732) Firma Cukiernicza Solidarność Spółka z o.o., Lublin, PL.
 (540)



Kolory znaku: odcienie niebieskiego, odcienie granatowego, żółty, czerwony, pomarańczowy, biały, złoty
 (531) 3.7, 5.7, 19.3, 26.3, 26.13, 26.15, 27.5, 29.1
 (510), (511) **30** wyroby czekoladowe, galanteria czekoladowa, słodycze.

(111) **160626** (220) 2001 05 09 (210) 235382
 (151) 2005 01 12
 (732) Firma Cukiernicza Solidarność - rok założenia 1952
 Spółka z o.o., Lublin, PL.
 (540)



Kolory znaku: żółty, jasny zielony, niebieski, pomarańczowy, czerwony, granatowy, złoty
 (531) 3.7, 5.7, 19.3, 26.3, 26.13, 26.15, 27.5, 29.1
 (510), (511) **30** wyroby czekoladowe, galanteria czekoladowa, słodczyce.

(111) **160627** (220) 2001 05 10 (210) 235390
 (151) 2005 03 24
 (732) Przedsiębiorstwo Przemysłu Spirytusowego „POLMOS”
 w Warszawie Spółka Akcyjna, Warszawa, PL.
 (540)



Kolory znaku: biały, czerwony, złoty, czarny
 (531) 24.1, 24.9, 25.1, 27.5, 29.1
 (510), (511) **33** wyroby alkoholowe.

(111) **160628** (220) 2001 05 10 (210) 235324
 (151) 2005 02 08
 (732) „TEZET GAZ MOVEMENT” Spółka Akcyjna, Lublin, PL.
 (540)



Kolory znaku: jasnokremowy, czerwony, zielony
 (531) 19.1, 27.5, 29.1
 (510), (511) **04** benzyna, brykiety węglowe, drewno opałowe, gaz oświetleniowy, paliwo gazowe, mazut, nafta, olej napędowy, oleje przemysłowe, paliwa, smary, węgiel drzewny, **06** armatura do przewodów metalowa, butle metalowe do sprężonego gazu lub ciekłego powietrza, ażurowe konstrukcje metalowe do przechowywania butli metalowych, metalowe pojemniki do przechowywania ciekłego paliwa, metalowe przewody ciśnieniowe, rury metalowe, zbiorniki metalowe do gazu, **09** aparatura do przetwarzania informacji, dystrybutory paliwa na stacjach obsługi, dystrybutory automatyczne, gazometry, instrumenty do pomiarów, urządzenia do pomiarów, urządzenia do dozowania, urządzenia elektryczne do kontroli.

(111) **160629** (220) 1999 01 20 (210) 196890
 (151) 2002 07 24
 (732) Agencja Wydawniczo-Reklamowa WPROST Spółka z o.o.,
 Poznań, PL.
 (540) CZŁOWIEK ROKU
 (510), (511) **41** organizowanie publicznych konkursów, plebiscytów i spektakli w celach kulturalnych i edukacyjnych.

(111) **160630** (220) 1999 01 20 (210) 196891
 (151) 2002 07 24
 (732) Agencja Wydawniczo-Reklamowa WPROST Spółka z o.o.,
 Poznań, PL.
 (540) NAGRODY KISIELA
 (510), (511) **41** organizowanie publicznych konkursów, plebiscytów i spektakli w celach kulturalnych i edukacyjnych.

(111) **160631** (220) 1998 11 17 (210) 194499
 (151) 2002 08 07
 (732) Iwański Andrzej Przedsiębiorstwo Transportowe
 Usługowo-Handlowe IWAŃSKI, Olszyna, PL.
 (540) IWAŃSKI
 (510), (511) **04** brykiety z drewna i wiórów, drewno opałowe, paliwo gazowe i benzynowe, olej napędowy, olej silnikowy, smary, węgiel drzewny, **19** cegły, cement, dachówka niemetalowa, bitumiczne pokrycia dachowe, gips, gonty dachowe, kostki brukowe, obudowy kominkowe, płytki wykładzinowe, płytki parkietowe, niemetalowe rury drenażowe, spoiwa do murów, wapno, zaprawa murarska, **39** przewóz ciężarówkami materiałów sypkich i budowlanych.

(111) **160632** (220) 1999 03 26 (210) 199778
 (151) 2002 07 10
 (732) Międzynarodowe Targi Bydgoskie SAWO Ltd., Bydgoszcz, PL.
 (540)



Kolory znaku: czerwony, niebieski
 (531) 1.15, 26.5, 27.5, 29.1
 (510), (511) **35** organizowanie targów promocyjno-handlowych lub reklamowych krajowych i międzynarodowych, rozpowszechnianie materiałów reklamowych, pokazy towarów, marketing do celów reklamowych i promowania sprzedaży, doradztwo handlowe, doradztwo w zakresie organizowania i kierowania działalnością gospodarczą, doradztwo w zakresie prowadzenia działalności gospodarczej.

(111) **160633** (220) 2001 05 11 (210) 235425
 (151) 2004 12 07
 (732) AGES Arbeitsgemeinschaft Gebührenentrichtungssystem
 GmbH & Co. OHG, Düsseldorf, DE.
 (540)

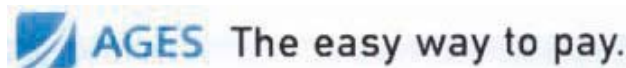

Kolory znaku: biały, czarny, niebieski
 (531) 26.3, 26.11, 27.5, 29.1
 (510), (511) **35** usługi doradztwa ekonomicznego i gospodarczego związane z instytucjami, urządzeniami i działalnością w zakresie systemów pobierania i rozliczania należności, **36** usługi w zakresie inkasa, poboru, naliczania, rozliczania, rozrachunku i zarządzania pieniędzmi, w szczególności należnościami w imieniu osób trze-

cich, wystawianie poświadczeń zapłaty, **42** usługi doradztwa technicznego związane z urządzeniami i działalnością w zakresie systemów pobierania i rozliczania należności.

(111) **160634** (220) 2001 05 10 (210) 235453
(151) 2004 12 07
(732) „SPORTECH” Spółka Jawna Waldemar Brzeziński,
Tadeusz Kulpiński, Poznań, PL.
(540)



(531) 2.1, 21.3, 27.5

(510), (511) **09** urządzenia i przyrządy: naukowe, żeglarskie, elektryczne, fotograficzne, kinematograficzne, optyczne, wagowe, pomiarowe, rejestrujące, sygnalizacyjne, kontrolne, do ratowania życia, do celów dydaktycznych, urządzenia do nagrywania, transmisji lub reprodukcji dźwięku lub obrazu, magnetyczne nośniki danych, dyski optyczne, przyrządy liczące, sprzęt przetwarzający dane i komputery, programy komputerowe, kombinezony, skafandry i aparatura do nurkowania i pływania podwodnego, **10** przyrządy do ćwiczeń fizycznych leczniczych, urządzenia lecznicze do gimnastyki, wkładki ortopedyczne, **13** pistolety startowe i amunicja do pistoletów startowych, **14** przyrządy zegarmistrzowskie i chronometryczne, puchary, statuetki i medale z metali szlachetnych lub pokrywane nimi, **18** torby sportowe, podróżne, turystyczne, plażowe, myśliwskie, alpinistyczne, plecaki, walizy, pokrowce na sprzęt sportowy i wędkarski, parasole, uprząże i siodła do jazdy konnej, **25** odzież sportowa, obuwie sportowe, nakrycia głowy, **27** maty gimnastyczne, **28** artykuły sportowe, turystyczne i gimnastyczne nie ujęte w innych klasach, sprzęt wędkarski, gry i zabawki.

(111) **160635** (220) 2001 05 11 (210) 235458
(151) 2004 11 09
(732) GOOD FOOD Sp. z o.o., Poznań-Skórzewo, PL.
(540)

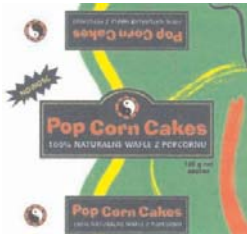

Kolory znaku: biały, zielony, żółty, czarny, czerwony

(531) 25.1, 26.1, 26.2, 26.11, 26.13, 27.5, 29.1

(510), (511) **30** wafle ryżowe, wafle kukurydziane.

(111) **160636** (220) 2001 05 14 (210) 235485
(151) 2005 02 28
(732) Okręgowa Spółdzielnia Mleczarska w Radomsku,
Radomsko, PL.
(540) duomix

(510), (511) **05** sypkie i granulowane mleko w proszku, **29** mleko, mleko spożywcze, mleko skondensowane, produkty mleczne, sosy i desery mleczne, fermentowane i nie fermentowane napoje mleczne w tym: jogurt, biojogurt, kefir, biokefir, czekolada z mlekiem, kakao z mlekiem, kawa z mlekiem także sporządzone z dodatkiem owoców, warzyw i różnych ziaren, masło, masło z dodatkiem oleju roślinnego, masełka smakowe, maślane mix-y, śmietana i śmietanka oraz ich przetwory, w tym bita śmietana, śmietanka: deserowa, kremówka oraz do kawy, sery i serki, pakowane tradycyjnie lub próżniowo, w tym w kubeczkach: serki homogenizowane, serki termizowane, serki ziarniste, serki smakowe, pakowane tradycyjnie lub próżniowo, w tym w kubeczkach, w całości lub kawałko-

wane albo w plasterkach sery twarde i sery topione, suche komponenty serowe do celów spożywczych jako dodatki do potraw, pakowane tradycyjnie lub próżniowo, w tym w kubeczkach i pojemnikach twarogi i twarożki, w tym także twarogi albuminowe, serwatka i jej przetwory, maślanka i jej przetwory; kazeina spożywcza, **30** krówki (cukierki), lody spożywcze i w proszku.

(111) **160637** (220) 2001 05 15 (210) 235509
(151) 2004 11 18
(732) Przedsiębiorstwo Produkcji Farmaceutycznej „GEMI”
Grzegorz Nowakowski, Karczew, PL.
(540) piocigel
(510), (511) **03** kremy i żele kosmetyczne, **05** farmaceutyki, leki ziołowe, kremy i maści lecznicze, środki do dezynfekcji i oczyszczania ran.

(111) **160638** (220) 2001 05 16 (210) 235591
(151) 2005 01 25
(732) Kimberly-Clark Worldwide, Inc., Neenah, US.
(540) KOTEX BODYFIT
(510), (511) **05** podpaski higieniczne, ręczniki, wkłady, wkładki (panty) oraz tampony, wszystkie przeznaczone do stosowania przez kobiety jako produkty higieniczne w okresie menstruacji.

(111) **160639** (220) 2001 05 17 (210) 235652
(151) 2005 01 26
(732) OPEN MINDS Creativity Spółka z o.o., Dziekanów Polski, PL.
(540)

SongStories

(531) 27.5

(510), (511) **09** urządzenia audiowizualne do nauki, dyktafony, dyskietki, filmy animowane, filmy dydaktyczne, filmy do nagrań dźwiękowych, głośniki, gramofony, kamery filmowe, kasety magnetofonowe, kasety video, płyty DVD, programy komputerowe, komputery, mikrofony, monitory, notesy elektroniczne, nośniki informacji, odbiorniki audio - video, odtwarzacze kaset i płyt, plotery, aparaty radiowe i telewizyjne, skanery, taśmy do rejestracji dźwięku i obrazu, **16** albumy, broszury, czasopisma, kalendarze, karty okolicznościowe, komiksy, książki, materiały piśmienne, materiały do nauczania, notesy, podręczniki, śpiewniki, zeszyty, **35** usługi reklamowe, publikowanie tekstów reklamowych, usługi w zakresie marketingu, **41** produkcja filmów, produkcja audycji radiowych i telewizyjnych o charakterze edukacyjnym, publikowanie książek, broszur, podręczników do nauki języków obcych, nauczanie, nauczanie języków obcych, organizowanie kursów nauki języków obcych, pisanie scenariuszy, organizowanie przedstawień, publikowanie książek, broszur, podręczników, publikowanie tekstów, usługi w zakresie tłumaczeń tekstów.

(111) **160640** (220) 2001 05 17 (210) 235653
(151) 2005 01 26
(732) OPEN MINDS Creativity Spółka z o.o., Dziekanów Polski, PL.
(540)



Kolory znaku: żółty, czerwony, czarny

(531) 7.3, 26.4, 27.5, 29.1

(510), (511) **09** urządzenia audiowizualne do nauki, dyktafony, dyskietki, filmy animowane, filmy dydaktyczne, filmy do nagrań dźwiękowych, głośniki, gramofony, kamery filmowe, kasety magnetofonowe, kasety video, płyty DVD, programy komputerowe,

komputery, mikrofony, monitory, notesy elektroniczne, nośniki informacji, odbiorniki audio - video, odtwarzacze kaset i płyt, plenery, aparaty radiowe i telewizyjne, skanery, taśmy do rejestracji dźwięku i obrazu, **16** albumy, broszury, czasopisma, kalendarze, karty okolicznościowe, komiksy, książki, materiały piśmienne, materiały do nauczania, notesy, podręczniki, śpiewniki, zeszyty, **35** usługi reklamowe, publikowanie tekstów reklamowych, usługi w zakresie marketingu, **41** produkcja filmów, produkcja audycji radiowych i telewizyjnych o charakterze edukacyjnym, publikowanie książek, broszur, podręczników do nauki języków obcych, nauczanie, nauczanie języków obcych, organizowanie kursów nauki języków obcych, pisanie scenariuszy, organizowanie przedstawień, publikowanie książek, broszur, podręczników, publikowanie tekstów, usługi w zakresie tłumaczeń tekstów.

(111) **160641** (220) 2001 05 18 (210) 235767
(151) 2004 12 01
(732) A&A Lazur Corp., Brooklyn, US.
(540) ULTIMAT
(510), (511) **33** napoje alkoholowe (z wyjątkiem piwa).

(111) **160642** (220) 2001 05 19 (210) 235796
(151) 2005 01 20
(732) Przedsiębiorstwo Wielobranżowe BIUROMAX-BALCER Spółka z o.o., Bydgoszcz, PL.
(540) BIUROMAX-BALCER
(510), (511) **09** komputery, urządzenia audiowizualne, maszyny liczące, kserokopiarki, drukarki komputerowe, faksy, niszczarki, bindownice, przyrządy i aparaty fotograficzne, programy komputerowe, **16** papier i karton oraz wyroby z tych materiałów, maszyny do pisania i artykuły biurowe, tworzywa sztuczne do pakowania, **35** reprodukcja dokumentów i dokumentacji.

(111) **160643** (220) 2001 05 21 (210) 235805
(151) 2005 01 20
(732) Berol Corporation, Freeport, US.
(540) PhD
(510), (511) **16** papier, tektura, wyroby z papieru i tektury, druki, materiały introligatorskie, materiały fotograficzne, papeteria, przybory do pisania i zaznaczania, kleje do materiałów piśmiennych i do celów domowych, materiały przeznaczone dla artystów, pędzle malarskie, maszyny do pisania i sprzęt biurowy, materiały szkoleniowe i instruktażowe, materiały z tworzyw sztucznych do pakowania, czcionki drukarskie, matryce.

(111) **160644** (220) 2001 05 21 (210) 235806
(151) 2005 01 20
(732) Berol Corporation, Freeport, US.
(540) SUREGRIP
(510), (511) **16** papier, tektura, wyroby z papieru i tektury, druki, materiały introligatorskie, materiały fotograficzne, papeteria, przybory do pisania i zaznaczania, kleje do materiałów piśmiennych i do celów domowych, materiały przeznaczone dla artystów, pędzle malarskie, maszyny do pisania i sprzęt biurowy, materiały szkoleniowe i instruktażowe, materiały z tworzyw sztucznych do pakowania, czcionki drukarskie, matryce.

(111) **160645** (220) 2001 05 21 (210) 235808
(151) 2004 12 01
(732) „AMILEK” Spółka z o.o., Warszawa, PL.
(540) AMIPAR
(510), (511) **05** produkty farmaceutyczne.

(111) **160646** (220) 2001 05 21 (210) 235818
(151) 2004 12 07
(732) BAKOMA S.A., Warszawa, PL.

(540)



Kolory znaku: biały, niebieski i jego odcienie, czerwony, zielony i jego odcienie

(531) 26.4, 26.11, 27.5, 29.1

(510), (511) **29** jogurty, napoje mleczne, napoje na bazie mleka.

(111) **160647** (220) 2001 05 20 (210) 235826
(151) 2004 12 01

(732) Przedsiębiorstwo Produkcyjno-Handlowe „ZBYSZKO”
Zbigniew Bojanowicz, Białobrzegi, PL.

(540)



Kolory znaku: żółty, zielony, granatowy, biały, czerwony, czarny, pomarańczowy, beżowy, brązowy

(531) 2.1, 5.7, 27.5, 29.1

(510), (511) **32** napoje bezalkoholowe.

(111) **160648** (220) 2001 05 22 (210) 235951
(151) 2005 01 26

(732) DESIMO-DESENVOLVIMENTO E GESTO IMOBILRIA,
Lda, Lizbona, PT.

(540) gent

(510), (511) **08** maszynki do golenia.

(111) **160649** (220) 2001 05 24 (210) 236071
(151) 2004 12 29

(732) Gospodarczy Bank Wielkopolski S.A., Poznań, PL.

(540)



Spółdzielcza Grupa Bankowa

Kolory znaku: biały, czarny, zielony

(531) 26.11, 27.5, 29.1

(510), (511) **09** karty płatnicze, elektroniczne, bankomaty, **16** papier, karton, ulotki, broszury, kalendarze, prospekty, plakaty, informatory, czasopisma, biuletyny, wizytówki, karty okolicznościowe, fotografie, tablice ogłoszeniowe z papieru lub kartonu, **35** organizowanie aukcji, **36** usługi w zakresie prowadzenia rachunków bankowych, przeprowadzania rozliczeń pieniężnych, przyjmowania lokat terminowych i wkładów oszczędnościowych, przyjmowania i dokonywania lokat w bankach, udzielania i zaciągania kredytów w bankach oraz pożyczek pieniężnych, udzielania i przyjmowania poręczeń i gwarancji bankowych, wykonywania operacji czekowych i wekslowych, dokonywanie obrotu wartościami dewizowymi, prowadzenia obsługi finansowej obrotów międzynarodowych, prowadzenia obsługi pożyczek bankowych, emitowania papierów wartościowych, dokonywania obrotu oraz prowadzenia kont depozytowych, papierów wartościowych, emitowania i obsługi kart kredytowych, przechowywania podmiotów i papierów wartościowych, udostępniania skrytek sejfowych, wykonywania czynności

powierniczych, dokonywania skupu i sprzedaży pieniędzy zagranicznych, czeków, usługi leasingowe, faktoringowe, underwritingowe, usługi w zakresie doradztwa ekonomicznego, usługi ubezpieczeniowe, usługi bankowe, usługi bankowe przy użyciu technologii teleinformatycznych, usługi w zakresie ekspertyz dla celów fiskalnych, usługi w zakresie wykonywania czynności powierniczych, usługi maklerskie.

(111) **160650** (220) 2001 05 24 (210) 236072

(151) 2004 12 29

(732) Regionalne Towarzystwo Rolno - Przemysłowe „Dolina Strugu”, Tyczyn, PL.

(540) dolina strugu

(510), (511) **29** bekon, biało spożywcze, bita śmietana, buliony, cebula konserwowa, chrupki jabłkowe, chrupki owocowe, chrupki ziemniaczane, daktyl, drób - mięso, ekstrakty mięsne, filety rybne, flaki, galaretki jadalne, groch konserwowy, grzyby konserwowane, homary nieżywe, imbir w konfiturach, jaja, jaja ślimacze jadalne, jaja w proszku, kapusta kwaszona, kaszanka, kawior, kazeina spożywcza, kefir, kielbasy, klej rybi spożywczy, koncentraty bulionu, konfitury, korniszony, korniszony z jarzynami w occie, olej kostny jadalny, krewetki nieżywe, krewetki czerwone nieżywe, krokiety, kukurydza konserwowana, langusty nieżywe, łosoś nieżywy, łój spożywczy, małe - mięczaki nieżywe, małe jadalne nieżywe, margaryna, marmolady, masło, masło - krem, masło arachidowe, masło kakaowe, masło z orzechów kokosowych, mięso, mięso w galarecie, mięso konserwowane, mięso wędzone, mięso wieprzowe, migdały preparowane, mleczne produkty, mleko, mrożone owoce i warzywa, napoje mleczne lub z przewagą mleka, olej kokosowy, olej z orzechów palmowych, olej z oliwek jadalny, oleje jadalne, olej jadalny z rzepaku, oliwki konserwowane, orzechy kokosowe suszone, orzechy spreparowane, orzeszki arachidowe spreparowane, ostrygi nieżywe, owoce - galaretki, owoce konserwowane, owoce konserwowane w alkoholu, owoce smażone, owoce smażone w cukrze, pasty do kanapek zawierające tłuszcz, pasztet mięsny, pasztet z wątróbki, pektyna do celów spożywczych, pickle, podpuszczka, potrawy na bazie ryb, proteiny spożywcze, pulpka owocowa, pyłki kwiatowe jako żywność, rodzyнки suche, rosół, rośliny strączkowe konserwowane, ryby konserwowane, ryby nieżywe, sałatki owocowe, sałatki warzywne, sardynki, serwatka, sery, sezamowy olej, skorupiaki nieżywe, skórki owocowe, słonecznik - olej spożywczy, smalec, soczewica konserwowana, soja konserwowana, soki warzywne przyrządzenia potraw, szpik kostny zwierzęcy jadalny, szynka, śledzie, śmietana, tłuszcz kokosowy, tłuszcze jadalne, trufle konserwowane, tuńczyk, warzywa gotowane, warzywa konserwowane, warzywa suszone, wątroba, wieprzowina, wodorosty do celów spożywczych, zioła ogrodowe konserwowane, zupy, zupy - składniki do sporządzania, zupy jarzynowe, żelatyna do celów spożywczych, żółtka jajek, żywność przygotowywana z ryb, **30** anyż, anyż gwiazdzisty, aromaty inne niż olejki eteryczne, aromaty do żywności, batony lukrecyjne, biszkopty, preparaty stabilizujące do bitej śmietany, budynie, bułeczki słodkie, bułki, chleb, chleb bezdrożdżowy, ciasta, ciasta przekładane mięsem, ciasteczka, ciastka, ciasto na ciastka, ciasto w proszku, cukier, cukier kandyzowany, cukierki, curry, cykoria jako substytut kawy, cynamon, czekolada, drożdże, enzymy do ciast, esencje do artykułów żywnościowych, gałka muszkatołowa, glukoza spożywcza, gluten spożywczy, goździki, grysiki, guma do żucia, herbata, herbatniki, imbir, mąka z jęczmienia, jęczmień łuskany lub tłuczony, kakao i wyroby z niego, kanapki, karmelki, kasze spożywcze, kawa i jej aromaty, kawa - preparaty roślinne zastępcze, keczup, kleik spożywczy na bazie mleka, mąka z kukurydzy, kukurydza mielona, kukurydza prażona i popękana, kuskus, lody, lody spożywcze w proszku, lód do napojów chłodzących, lukrecja, majonezy, makaroniki cukiernicze, makarony spożywcze, marcepan, mąka gorczycowa, mąka pszenna, mąka spożywcza, mąka ziemniaczana, melasa, mięta do wyrobów cukierniczych, migdałowe wyroby cukiernicze, miód, mleczko pszczele spożywcze, musztarda, napoje czekoladowe, napoje kakaowe i kawowe, naleśniki, napoje na bazie czekolady lub kakao lub kawy, ocet, owies w postaci kaszy, owies gnieciony lub łuskany, ozdoby do ciast jadalne, pasta

migdałowa, pieprz piernikowy, pierożki, piwny ocet, pizze, płatki kukurydziane, płatki owsiane, płatki zbożowe suszone, pomadki jako cukierki, potrawy na bazie mąki, pralinki, propolis, przyprawy, ryż, sago, sól selerowa, skrobia do celów spożywczych, słodycze, słodycze na choinkę, słodziki naturalne, sól do celów spożywczych, smakowe przyprawy, sojowa mąka, sosy, sosy do sałatek, sosy mięsne, sosy pomidorowe, sól kuchenna, spaghetti, substytuty kawy, suchary, sushi, szafran, szafran indyjski spożywczy, tapioka, wafle, wanilia - aromat i substytut wanilii, wermiszel, wiążące środki do lodów i kielbasy, wodorosty, wyciągi - nalewki inne niż lecznicze, wyroby cukiernicze, zagęszczacze do lodów, zagęszczacze produktów spożywczych stosowane przy gotowaniu, zbożowe produkty, ziele angielskie, **31** bulwy, buraki, cebula świeża, cebulki kwiatowe, chleb świętojański, chmiel, choinki bożonarodzeniowe, cykoria, cytryny, drożdże dla bydła, drób żywy, drzewa, dynie, groch świeży, grzyby świeże, grzybnia pieczarkowa, homary, ikra rybia, jagody, jagody jałowca, jęczmień, kasze dla drobiu, kasztany jadalne świeże, kopra, kara surowa, korek surowiec, korzenie spożywcze, krzewy, krzewy róż, kukurydza, kwiaty naturalne, kwiaty suszone do dekoracji, langusty raki, łupiny orzechów kokosowych, makuchy, małe żywe, mączka lniana, migdały, nasiona, ogórki, oliwki świeże, orzechy, orzechy kokosowe, orzechy koli, orzechy laskowe, orzeszki arachidowe, orzeszki arachidowe mączka, ostrygi żywe, otręby, owies, owoce cytrusowe, owoce świeże, pomarańcze, pasza, pasza dla zwierząt tucznych, pasze wzmacniające dla zwierząt, pokrycia humusowe, poty, pożywienie dla psów i kotów, pożywienie dla zwierząt domowych, proteiny dla zwierząt, pszenica, pokarm dla ptaków, rabarbar, rośliny strączkowe świeże, rośliny suszone do dekoracji, sałata, sałata zielona, sezam, skorupiaki żywe, słomiane maty, soczewica, suchary dla psów, trufle świeże, warzywa świeże, wieńce z kwiatów naturalnych, winogrona świeże rodzyńki, winorośle krzewy, wodorosty spożywcze dla ludzi i zwierząt, zboże w ziarnach, ziarna nasiona, ziarno pasza, ziarno kakaowe surowe, ziemniaki, zioła ogrodowe świeże, żyto, **32** ekstrakty owocowe bezalkoholowe, koktajle bezalkoholowe, lemoniady, napoje bezalkoholowe, napoje na bazie serwatki, napoje na bazie soków owocowych, nektary owocowe, orszada, pastylki musujące do napojów, piwo, proszki musujące do napojów, piwo, proszki musujące do napojów, soki owocowe jako napoje, soki warzywne jako napoje, soki pomidorowe jako napoje, syropy do lemoniady, syropy i esencje do sporządzania napojów, woda gazowana, woda mineralna, woda sodowa, woda stołowa, wyciągi z owoców bezalkoholowe, **39** dostarczanie towarów i przesyłek, dystrybucja i zaopatrywanie w wodę, organizowanie podróży i zwieczek, pakowanie produktów, przewożenie ładunków, składowanie towarów, przechowywanie towarów i spedycji, transport samochodowy, towarowy i pasażerski, turystyka, wynajmowanie pojazdów, wynajmowanie powierzchni magazynowych, wynajmowanie samochodów.

(111) **160651** (220) 2001 05 28 (210) 236141

(151) 2004 12 07

(732) Carreras Limited, Londyn, GB.

(540) PICCADILLY

(510), (511) **34** papierosy.

(111) **160652** (220) 2001 05 28 (210) 236143

(151) 2004 12 07

(732) P. J. Carroll & Company Limited, Dundalk, IE.

(540) CARROLLS

(510), (511) **34** tytoń, wyroby tytoniowe, artykuły dla palących.

(111) **160653** (220) 2001 05 28 (210) 236144

(151) 2004 12 07

(732) P. J. Carroll & Company Limited, Dundalk, IE.

(540) MAJOR

(510), (511) **34** tytoń surowy lub przerobiony, artykuły dla palących, zapalki.

(111) **160654** (220) 2001 05 29 (210) 236157
 (151) 2004 12 07
 (732) WYDAWNICTWO BAUER Spółka z ograniczoną odpowiedzialnością Spółka komandytowa, Warszawa, PL.
 (540) SMAKI I AROMATY
 (510), (511) **16** czasopismo.

(111) **160655** (220) 2001 05 28 (210) 236220
 (151) 2004 11 25
 (732) Przedsiębiorstwo Wielobranżowe „CZEMAR” Czesław Trzos, Bydgoszcz, PL.
 (540)



(531) 14.1, 26.15, 27.5
 (510), (511) **06** rury metalowe, okucia budowlane, gwoździe, śruby, konstrukcje stalowe, wyroby ślusarskie, kształtki metalowe, **19** rury kamionkowe, cementowe, rury z tworzyw sztucznych, domy przenośne, cement, wapno, elementy betonowe i żelbetonowe, klepka, terakota, glazura, asfalt, smoła i bitumy, materiały do budowy dróg, grys, żwir, kamień, gruz, **37** usługi remontowo-budowlane w zakresie budynków i dróg.

(111) **160656** (220) 2001 05 29 (210) 236226
 (151) 2005 01 25
 (732) „AXEL SPRINGER POLSKA” Sp. z o.o., Warszawa, PL.
 (540)

100% CZADU

(531) 27.5
 (510), (511) **09** nośniki obrazu i dźwięku, **41** koncerty muzyczne, rozrywka radiowa i telewizyjna.

(111) **160657** (220) 2001 05 30 (210) 236233
 (151) 2005 03 23
 (732) Przedsiębiorstwo Przemysłu Spirytusowego „POLMOS” w Warszawie Spółka Akcyjna, Warszawa, PL.
 (540)



Kolory znaku: biały, popielaty, szary
 (531) 25.7, 26.4, 26.13, 29.1
 (510), (511) **33** wyroby alkoholowe.

(111) **160658** (220) 2001 05 30 (210) 236237
 (151) 2005 01 07
 (732) BRILUX Spółka Akcyjna, Warszawa, PL.
 (540) PIREO
 (510), (511) **11** abażury i klosze do lamp, aparaty do palenia kawy, bojlerzy, chłodziarki, ekspresy do kawy elektryczne, frytkownice elektryczne, elektryczne garnki kuchenne, gofrownice do ciast elektryczne, imbryki elektryczne, kinkiety, koce elektryczne, kominki domowe, lampiony, lampki elektryczne na choinkę, lampy bakteriobójcze do oczyszczania powietrza, lampy luminescencyjne do oświetlania, lampy oświetleniowe, lampy uliczne, lampy wyładow-

cze elektryczne do oświetlania, latarki, kuchenki elektryczne, obudowy i osłony do lamp, ogrzewacze do stóp, opiekacze do chleba, oprawy oświetleniowe do sufitów podwieszonych, oprawy oświetleniowe lamp bezpieczeństwa, lamp luminescencyjnych i wyładowczych elektrycznych, oświetlenie sufitowe, podgrzewacze kieszonkowe, reflektory do lamp, reflektorki doświetlające, różna, suszarki do włosów, szybkowary elektryczne, podgrzewacze do talerzy, zamrażarki, zapalniczki do gazu, żarniki do lamp elektrycznych, żarówki elektryczne.

(111) **160659** (220) 2001 05 30 (210) 236239
 (151) 2005 01 07
 (732) BRILUX Spółka Akcyjna, Warszawa, PL.
 (540) AMADO

(510), (511) **11** abażury i klosze do lamp, aparatura i urządzenia do oczyszczania powietrza, aparaty do palenia kawy, bojlerzy, chłodziarki, ekspresy do kawy elektryczne, filtry do wody, fontanny, frytkownice elektryczne, elektryczne garnki kuchenne, gofrownice do ciast elektryczne, grzałki do wody, imbryki elektryczne, kabiny do łaźni tureckich ruchome, kabiny natryskowe, kinkiety, koce elektryczne, kominki domowe, lampiony, lampki elektryczne na choinkę, lampy bakteriobójcze do oczyszczania powietrza, lampy luminescencyjne do oświetlania, lampy oświetleniowe, lampy uliczne, lampy wyładowcze elektryczne do oświetlania, latarki, kuchenki elektryczne, nawilżacze do grzejników, obudowy i osłony do lamp, ogrzewacze do stóp, opiekacze do chleba, oprawy oświetleniowe do sufitów podwieszonych, oprawy oświetleniowe lamp bezpieczeństwa, lamp luminescencyjnych i wyładowczych elektrycznych, oświetlenie sufitowe, podgrzewacze kieszonkowe, pompy ciepłe, reflektory do lamp, reflektorki doświetlające, różna, suszarki do włosów, szybkowary elektryczne, podgrzewacze do talerzy, urządzenia klimatyzacyjne i chłodnicze, urządzenia sanitarne i grzewcze, wodotryski ozdobne, wyciągi wentylacyjne, wymienniki ciepła, zamrażarki, zapalniczki do gazu, żarniki do lamp elektrycznych, żarówki elektryczne.

(111) **160660** (220) 2001 05 29 (210) 236275
 (151) 2005 01 26
 (732) „Patrol Jeanswear” Spółka z o.o., Wrocław, PL.
 (540) PATSAIDERS

(510), (511) **25** odzież, nakrycia głowy, obuwie, **26** zapięcia do odzieży, ozdoby do odzieży, kłamry do pasków, sprzączki do obuwia, sprzączki do ubrań, sznurowadła.

(111) **160661** (220) 2001 05 29 (210) 236277
 (151) 2004 12 08
 (732) Zakład Produkcyjno - Handlowy „ARGO” Spółka z o.o., Łańcut, PL.
 (540)



Kolory znaku: żółty, granatowy, zielony, czerwony, fioletowy, pomarańczowy, biały, czarny
 (531) 1.1, 4.3, 5.7, 27.5, 29.1
 (510), (511) **30** słodycze, cukierki, lizaki.

(111) **160662** (220) 2001 05 29 (210) 236278
 (151) 2004 12 08

(732) Zakład Produkcyjno - Handlowy „ARGO” Spółka z o.o.,
Łańcut, PL.

(540)



Kolory znaku: czarny, czerwony, fioletowy, granatowy, szary,
biały, różowy, żółty

(531) 7.1, 7.5, 8.1, 27.5, 29.1

(510), (511) **30** słodycze, cukierki, lizaki.

(111) **160663** (220) 2001 05 29 (210) 236279

(151) 2004 12 09

(732) OFICyna WYDAWNICZA „PRESS-MEDIA”, Mielec, PL.

(540)



Kolory znaku: biały, żółty, czarny

(531) 20.5, 26.7, 29.1

(510), (511) **16** krzyżówki, czasopisma i książki z krzyżówkami
i zadaniami szaradziarskimi, broszury, periodyki, zeszyty.

(111) **160664** (220) 2001 05 29 (210) 236280

(151) 2004 12 09

(732) OFICyna WYDAWNICZA „PRESS-MEDIA”, Mielec, PL.

(540)



Kolory znaku: biały, zielony, czarny

(531) 20.5, 26.7, 29.1

(510), (511) **16** krzyżówki, czasopisma i książki z krzyżówkami
i zadaniami szaradziarskimi, broszury, periodyki, zeszyty.

(111) **160665** (220) 2001 05 29 (210) 236281

(151) 2004 12 09

(732) OFICyna WYDAWNICZA „PRESS-MEDIA”, Mielec, PL.

(540)



Kolory znaku: biały, czerwony, pomarańczowy, zielony, niebieski,
fioletowy, czarny

(531) 20.5, 29.1

(510), (511) **16** krzyżówki, czasopisma i książki z krzyżówkami
i zadaniami szaradziarskimi, broszury, periodyki, zeszyty.

(111) **160666** (220) 2001 05 29 (210) 236282

(151) 2004 12 09

(732) OFICyna WYDAWNICZA „PRESS-MEDIA”, Mielec, PL.

(540)



Kolory znaku: biały, żółty

(531) 20.5, 25.1, 26.11, 29.1

(510), (511) **16** krzyżówki, czasopisma i książki z krzyżówkami
i zadaniami szaradziarskimi, broszury, periodyki, zeszyty.

(111) **160667** (220) 2001 05 29 (210) 236283

(151) 2004 12 09

(732) OFICyna WYDAWNICZA „PRESS-MEDIA”, Mielec, PL.

(540)



Kolory znaku: biały, różowy, czarny

(531) 20.5, 26.7, 29.1

(510), (511) **16** krzyżówki, czasopisma i książki z krzyżówkami
i zadaniami szaradziarskimi, broszury, periodyki, zeszyty.

(111) **160668** (220) 2001 05 29 (210) 236284

(151) 2004 12 09

(732) OFICyna WYDAWNICZA „PRESS-MEDIA”, Mielec, PL.

(540)



Kolory znaku: biały, żółty, pomarańczowy, czerwony, czarny

(531) 20.5, 29.1

(510), (511) **16** krzyżówki, czasopisma i książki z krzyżówkami
i zadaniami szaradziarskimi, broszury, periodyki, zeszyty.

(111) **160669** (220) 2001 05 29 (210) 236285

(151) 2004 12 09

(732) OFICyna WYDAWNICZA „PRESS-MEDIA”, Mielec, PL.

(540)



Kolory znaku: biały, niebieski

(531) 20.5, 25.1, 26.11, 29.1

(510), (511) **16** krzyżówki, czasopisma i książki z krzyżówkami
i zadaniami szaradziarskimi, broszury, periodyki, zeszyty.

(111) **160670** (220) 2001 05 29 (210) 236286

(151) 2004 12 09

(732) OFICYNA WYDAWNICZA „PRESS-MEDIA”, Mielec, PL.
(540)



Kolory znaku: biały, zielony
(531) 20.5, 25.1, 26.11, 29.1
(510), (511) **16** krzyżówki, czasopisma i książki z krzyżówkami i zadaniami szaradziarskimi, broszury, periodyki, zeszyty.

(111) **160671** (220) 2001 05 29 (210) 236288
(151) 2004 12 09
(732) OFICYNA WYDAWNICZA „PRESS-MEDIA”, Mielec, PL.
(540)



Kolory znaku: biały, różowy
(531) 20.5, 25.1, 26.11, 29.1
(510), (511) **16** krzyżówki, czasopisma i książki z krzyżówkami i zadaniami szaradziarskimi, broszury, periodyki, zeszyty.

(111) **160672** (220) 2001 05 29 (210) 236289
(151) 2004 12 09
(732) OFICYNA WYDAWNICZA „PRESS-MEDIA”, Mielec, PL.
(540)



Kolory znaku: biały, czerwony
(531) 20.5, 25.1, 26.11, 29.1
(510), (511) **16** krzyżówki, czasopisma i książki z krzyżówkami i zadaniami szaradziarskimi, broszury, periodyki, zeszyty.

(111) **160673** (220) 2001 05 29 (210) 236290
(151) 2004 12 09
(732) OFICYNA WYDAWNICZA „PRESS-MEDIA”, Mielec, PL.
(540)



Kolory znaku: biały, zielony, niebieski, czarny
(531) 20.5, 26.7, 29.1
(510), (511) **16** krzyżówki, czasopisma i książki z krzyżówkami i zadaniami szaradziarskimi, broszury, periodyki, zeszyty.

(111) **160674** (220) 2001 05 29 (210) 236291
(151) 2004 12 09
(732) OFICYNA WYDAWNICZA „PRESS-MEDIA”, Mielec, PL.

(540)



Kolory znaku: biały, żółty, pomarańczowy, czerwony, zielony, niebieski, fioletowy, czarny
(531) 20.5, 26.7, 29.1
(510), (511) **16** krzyżówki, czasopisma i książki z krzyżówkami i zadaniami szaradziarskimi, broszury, periodyki, zeszyty.

(111) **160675** (220) 2001 05 29 (210) 236292
(151) 2004 12 09
(732) OFICYNA WYDAWNICZA „PRESS-MEDIA”, Mielec, PL.
(540)



Kolory znaku: biały, żółty, pomarańczowy, czerwony, czarny
(531) 20.5, 26.7, 29.1
(510), (511) **16** krzyżówki, czasopisma i książki z krzyżówkami i zadaniami szaradziarskimi, broszury, periodyki, zeszyty.

(111) **160676** (220) 2001 05 29 (210) 236293
(151) 2004 12 09
(732) OFICYNA WYDAWNICZA „PRESS-MEDIA”, Mielec, PL.
(540)



Kolory znaku: biały, zielony, niebieski, czarny
(531) 20.5, 29.1
(510), (511) **16** krzyżówki, czasopisma i książki z krzyżówkami i zadaniami szaradziarskimi, broszury, periodyki, zeszyty.

(111) **160677** (220) 2001 05 30 (210) 236338
(151) 2004 12 28
(732) Zakład Drzewny „LAMPARKIET” Zygmunt Dąbrowski, Nowe Miasto Lubawskie, PL.
(540)



Kolory znaku: zielony, biały, szary i odcienie, czarny
(531) 27.5, 29.1
(510), (511) **19** elementy podłogowe z drewna.

(111) **160678** (220) 2001 05 30 (210) 236354
(151) 2004 12 14
(732) Zakład Produkcji Dziewiarskiej „AWE” Anna Wesoła, Włodzimierz Wesoły, Aleksandrów Łódzki, PL.

(540)



(531) 26.1, 27.5

(510), (511) **25** rajstopy, skarpety, pończochy i inne wyroby pończosznicze.

(111) **160679** (220) 2001 06 01 (210) 236378
 (151) 2005 01 26
 (732) „EWJOL” - Leszek Klonowski, Stanisław Florkowski
 Spółka Jawna, Warszawa, PL.
 (540)



Kolory znaku: niebieski, biały

(531) 27.5, 29.1

(510), (511) **37** usługi budowlano-montażowe, uszczelnianie instalacji gazowych oraz usługi budowlane w zakresie wykańczania wnętrz.

(111) **160680** (220) 2001 06 01 (210) 236385
 (151) 2005 01 11
 (732) Polyflor Limited, Radcliffe, GB.
 (540) EXPONA DOMESTIC
 (510), (511) **27** materiały do pokrywania podłóg.

(111) **160681** (220) 2001 06 04 (210) 236473
 (151) 2005 01 31
 (732) Gallaher Limited, Weybridge, GB.
 (540) LA FEMME
 (510), (511) **34** tytoń przetworzony i nieprzetworzony, tytoń do palenia, tytoń fajkowy, tytoń do zwijania, tytoń do żucia, papierosy, cygara, cygaretki, substancje do palenia sprzedawane oddzielnie lub w mieszankach z tytoniem, inne niż do celów medycznych lub leczniczych, tabaka, artykuły dla palaczy zawarte w klasie 34, bibułka papierosowa, ustniki papierosowe i zapałki.

(111) **160682** (220) 2001 06 04 (210) 236481
 (151) 2004 12 01
 (732) MEBELPLAST Spółka Akcyjna, Olsztyn-Kieźliny, PL.
 (540) ALTRATEX
 (510), (511) **24** tkaniny obiciowe do mebli, **35** prowadzenie sklepu z tkaninami obiciowymi do mebli.

(111) **160683** (220) 2001 06 05 (210) 236522
 (151) 2005 01 21
 (732) ZEBRA CO., LTD., Tokio, JP.
 (540)



(531) 27.5, 27.7

(510), (511) **16** ołówki, flamastry, cienkopisy, ołówki mechaniczne, długopisy, pióra wieczne, zapasowe wkłady do cienkopisów, zapasowe wkłady do ołówek mechanicznych, zapasowe wkłady do długopisów, zapasowe wkłady do piór wiecznych.

(111) **160684** (220) 2001 06 04 (210) 236533
 (151) 2005 01 24

(732) Przedsiębiorstwo Produkcyjno-Usługowo-Handlowe „KOS-POL” Tadeusz Piasecki, Rzeszów, PL.

(540)



Kolory znaku: czerwony, biały

(531) 3.4, 27.5, 29.1

(510), (511) **29** flaki i wyroby garmażeryjne na bazie flaków.

(111) **160685** (220) 2001 06 04 (210) 236546
 (151) 2005 01 24
 (732) ROBOD Spółka Akcyjna, Gdańsk, PL.
 (540) GOBI

(510), (511) **09** odzież ochronna i specjalistyczna w tym fartuchy, nakrycia głowy, kaptury i rękawice dla wyspecjalizowanych służb ratowniczych, odzież ratownicza dla rozbitek, sprzęt do nurkowania tekstylny lub wykonany z przeważającym udziałem materiałów tekstylnych, części kombinezonów ochronnych wykonane z tkanin, dzianin i włókien zwłaszcza powlekanych, **25** odzież i bielizna osobista męska, damska i dziecięca wykonana z tworzyw sztucznych i naturalnych, z tkanin, dzianin i włókien, oraz z połączenia tych materiałów, ubrania impregnowane, oraz ich części dla użytku osobistego nie będące odzieżą roboczą, szale, szaliki, czapki, kapelusze, berety, furażerki i inne nakrycia głowy fantasyjne, rękawiczki również wykonane z materiałów innych niż tkaniny oraz wykonane z użyciem skór bydlęcych jako komponenta nie podstawowego, buty, kaptury, sandały i inne obuwie, koszule, bluzki i podkoszulki typu T-shirt, apaszki, szale, narzuty i woale wykonane z tkanin zdobniczych artystycznie dowolnymi technikami zdobniczymi, pasy i podpaski oraz przepaski wykonane z materiałów włókienniczych, podomki, piżamy, peniuary i koszule nocne, specjalistyczna odzież ochronna dla zawodów fryzjerskich i kosmetycznych, części kombinezonów roboczych wykonane z tkanin, dzianin i włókien zwłaszcza powlekanych, **35** zgrupowanie na rzecz osób różnych towarów odzieżowych, obuwniczych, nakryć głowy i materiałów włókienniczych specjalnie przeznaczonych do celów ochronnych i roboczych, pozwalające nabywcy wygodnie je oglądać i kupować w sklepie wielobranżowym, supermarkecie, składzie celnym lub fabrycznym, ofercie bezpośredniej i sprzedaży internetowej, pośrednictwo handlowe w zakresie obrotu artykułami włókienniczymi i odzieżą roboczą i ochronną oraz obuwem roboczym i ochronnym, usługowe badania rynku artykułów przemysłu lekkiego i odzieżowego, usługowe badania statystyczne w zakresie poziomu konsumpcji wyrobów przemysłu lekkiego i odzieżowego w tym również odzieży ochronnej i roboczej.

(111) **160686** (220) 2001 06 06 (210) 236564
 (151) 2004 11 09
 (732) KREDYT BANK Spółka Akcyjna, Warszawa, PL.
 (540) AMBICJA
 (510), (511) **36** usługi w zakresie gromadzenia środków i ich lokowania, usługi bankowe.

(111) **160687** (220) 2001 06 06 (210) 236576
 (151) 2004 11 25
 (732) BEA Systems, Inc., San Jose, US.

(540) BEA
 (510), (511) **09** oprogramowanie komputerowe, **42** usługi instalacji, konserwacji i uaktualniania oprogramowania komputerowego, usługi projektowania i udoskonalania oprogramowania komputerowego, usługi doradcze w zakresie projektowania systemów komputerowych, usługi wsparcia technicznego, polegające na diagnozowaniu

i rozwiązywaniu problemów dotyczących sprzętu i oprogramowania komputerowego, świadczone przez telefon, e-mail, osobiście i w trybie on-line.

(111) **160688** (220) 2001 06 05 (210) 236596
 (151) 2005 01 14
 (732) Rafineria Czechowice SA, Czechowice-Dziedzice, PL.
 (540)



Kolory znaku: żółty, czerwony, czarny

(531) 26.4, 27.5, 29.1

(510), (511) **01** kwasy tłuszczowe, kleje, spoiwa, emulgatory, plastyfikatory, **04** benzyna ciężka, oleje napędowe, paliwo silnikowe, oleje przemysłowe, smary, oleje silnikowe, oleje palne, parafiny, tłuszcze przemysłowe, **35** usługi reklamowe na rzecz osób trzecich.

(111) **160689** (220) 2001 06 07 (210) 236653
 (151) 2004 12 29
 (732) SSL Products Limited, Knutsford, GB.
 (540) (znak przestrzenny)



(531) 9.9

(510), (511) **25** obuwie.

(111) **160690** (220) 2001 06 06 (210) 236675
 (151) 2005 01 27
 (732) Terracon-pol Spółka z o.o., Krapkowice, PL.
 (540) terramil
 (510), (511) **11** zespoły i urządzenia biologicznych oczyszczalni ścieków.

(111) **160691** (220) 2001 06 06 (210) 236676
 (151) 2005 01 27
 (732) Terracon-pol Spółka z o.o., Krapkowice, PL.
 (540) terramar
 (510), (511) **11** zespoły i urządzenia biologicznych oczyszczalni ścieków.

(111) **160692** (220) 2001 06 06 (210) 236679
 (151) 2005 01 27
 (732) „INTERMASZ” Maszyny Do Obróbki Drewna Piotr Wojtczak, Toruń, PL.
 (540)



Kolory znaku: żółty, czarny

(531) 26.4, 27.5, 29.1

(510), (511) **07** piły, obrzynarki, strugi, frezarki, czopiarki, dłutownice, wiertarki, tokarki, szlifierki, okleiniarki, podajniki, sprężarki, pompy, filtry, prasy wszystkie jako maszyny, urządzenia do

malowania o napędzie elektrycznym, pneumatycznym i spalinywym, maszyny do obróbki drewna, **08** piły, rębaki, strugi, gilotyny wszystkie jako narzędzia.

(111) **160693** (220) 2001 06 06 (210) 236680
 (151) 2005 01 27
 (732) „INTERMASZ” Maszyny Do Obróbki Drewna Piotr Wojtczak, Toruń, PL.
 (540)



Kolory znaku: niebieski, żółty

(531) 26.4, 27.5, 29.1

(510), (511) **07** piły, obrzynarki, strugi, frezarki, czopiarki, dłutownice, wiertarki, tokarki, szlifierki, okleiniarki, podajniki, sprężarki, pompy, filtry, prasy wszystkie jako maszyny, urządzenia do malowania o napędzie elektrycznym, pneumatycznym i spalinywym, maszyny do obróbki drewna, **08** piły, rębaki, strugi, gilotyny wszystkie jako narzędzia.

(111) **160694** (220) 2001 06 06 (210) 236681
 (151) 2005 01 27
 (732) „INTERMASZ” Maszyny Do Obróbki Drewna Piotr Wojtczak, Toruń, PL.

(540) INTERMASZ

(510), (511) **07** piły, obrzynarki, strugi, frezarki, czopiarki, dłutownice, wiertarki, tokarki, szlifierki, okleiniarki, podajniki, sprężarki, pompy, filtry, prasy wszystkie jako maszyny, urządzenia do malowania o napędzie elektrycznym, pneumatycznym i spalinywym, maszyny do obróbki drewna, **08** piły, rębaki, strugi, gilotyny wszystkie jako narzędzia.

(111) **160695** (220) 2001 06 06 (210) 236685
 (151) 2005 01 27
 (732) Zakład Elektroniki Przemysłowej ENIKA, Łódź, PL.
 (540) enika

(510), (511) **09** urządzenia elektroniczne dla taboru kolejowego i tramwajowego oraz dla przemysłu, falowniki do napędu silników, przekształtniki napięcia stałego, przetwornice elektryczne, przetwornice napięcia stałego na napięcie stałe, przetwornice napięcia stałego na napięcie przemiennie, przekaźniki elektryczne, przekaźniki sygnałów elektronicznych, regulatory napięcia do pojazdów, regulatory prądnic, elektryczne regulatory światła, regulatory temperatury, wskaźniki poziomu wody, zasilacze elektryczne, elektryczne zasilacze dużej mocy, urządzenia regulacyjne i kontrolno-pomiarowe dla taboru kolejowego i tramwajowego, prostowniki prądu, prostowniki do zasilania trakcji, elektryczna aparatura kontrolna, stanowiska pomiarowe do silników elektrycznych, urządzenia do ładowania akumulatorów.

(111) **160696** (220) 2001 06 06 (210) 236686
 (151) 2005 01 27
 (732) Zakład Elektroniki Przemysłowej ENIKA, Łódź, PL.
 (540)



Kolory znaku: żółty, niebieski

(531) 26.4, 27.5, 29.1

(510), (511) **09** urządzenia elektroniczne dla taboru kolejowego i tramwajowego oraz dla przemysłu, falowniki do napędu silników, przekształtniki napięcia stałego, przetwornice elektryczne, przetwornice napięcia stałego na napięcie stałe, przetwornice napięcia stałego na napięcie przemiennie, przekaźniki elektryczne, przekaźniki sygnałów elektronicznych, regulatory napięcia do pojazdów, regulatory prądnic, elektryczne regulatory światła, regulatory temperatury, wskaźniki poziomu wody, zasilacze elektryczne, elektryczne zasilacze dużej mocy, urządzenia regulacyjne i kontrolno-pomiarowe dla taboru kolejowego i tramwajowego, prostowniki prądu, prostowniki do zasilania trakcji, elektryczna aparatura kontrolna, stanowiska pomiarowe do silników elektrycznych, urządzenia do ładowania akumulatorów.

(111) **160697** (220) 2001 05 11 (210) 235404
(151) 2004 11 02
(732) Bernard Boś, Kielce, PL.

(540) info graf

(510), (511) **06** barierki ochronne, konstrukcje metalowe, metalowe barierki bezpieczeństwa na drogach, słupy metalowe na afisze, słupy metalowe ogłoszeniowe, szyldy metalowe, tablice metalowe sygnalizacyjne, tablice rejestracyjne metalowe, znaki drogowe metalowe, znaki nawigacyjne metalowe, **09** alarmy dźwiękowe, alarmy elektryczne, alarmy pożarowe, banery podświetlane, ekrany projekcyjne, kasetony podświetlane, neony reklamowe, słupy ogłoszeniowe lub reklamowe podświetlane, sygnalizatory akustyczne, systemy reklamy elektronicznej, systemy reklamy podświetlanej, szyldy podświetlane, szyldy świecące, tablice informacyjne podświetlane, tablice ogłoszeniowe elektroniczne, tablice sygnalizacyjne świecące lub mechaniczne, urządzenia alarmowe, urządzenia ostrzegające, witryny podświetlane, wizjery do drzwi, wizjofony, zamknięcia drzwiowe elektryczne, znaki drogowe świecące lub mechaniczne, znaki mechaniczne, **16** afisze, akcesoria do pieczęci lub stempli, banery, naklejki adresowe, nalepki, pieczęcie, prezenty, prospekty, rolety, słupy ogłoszeniowe, stemple, stemple adresowe, stemple pieczętujące, szyldy, tablice ogłoszeniowe na afisze, tablice szkolne, witryny.

(111) **160698** (220) 2001 06 08 (210) 236733
(151) 2005 01 20
(732) TROUW NUTRITION FRANCE, Société anonyme, Vigny, FR.
(540) NORDOCID

(510), (511) **01** produkty chemiczne stosowane w przemyśle i w rolnictwie, **31** artykuły spożywcze dla zwierząt.

(111) **160699** (220) 2001 06 08 (210) 236734
(151) 2005 01 26

(732) Disney Enterprises, Inc. (a Delaware corporation), Burbank, US.

(540) W.I.T.C.H.WILL IRMA TARANEE CORNELIA HAY LIN

(510), (511) **09** aparaty i przyrządy naukowe, żeglarskie, geodezyjne, elektryczne, fotograficzne, kinematograficzne, optyczne, wagowe, pomiarowe, sygnalizacyjne, kontrolne, do ratowania życia i do celów dydaktycznych, aparaty do nagrywania, transmisji lub reprodukcji dźwięku lub obrazu, magnetyczne nośniki danych, dyski z nagraniami, automaty sprzedające i mechanizmy do urządzeń uruchamianych przez wrzucenie monety, kasy sklepowe, maszyny liczące, sprzęt do przetwarzania danych i komputery, aparaty do gaszenia ognia, **16** papier, karton i wyroby z tych materiałów nie zawarte w innych klasach, druki, artykuły introligatorskie, fotografie, materiały piśmienne, materiały klejące do materiałów piśmiennych lub do celów domowych, materiały dla artystów, pędzle malarskie, maszyny do pisania i sprzęt biurowy (z wyjątkiem mebli), materiały szkoleniowe i instruktażowe (z wyjątkiem aparatów), materiały z tworzyw sztucznych do pakowania (nie ujęte w innych klasach), czcionki drukarskie, matryce, **41** usługi edukacyjne i szkoleniowe, usługi rozrywkowe, usługi w zakresie działalności sportowej i kulturalnej.

(111) **160700** (220) 2001 06 08 (210) 236735
(151) 2004 12 29

(732) Computer Associates Think, Inc. (a Delaware corporation), Islandia, US.

(540) BRIGHTSTOR

(510), (511) **09** oprogramowanie komputerowe.

(111) **160701** (220) 2001 06 07 (210) 236751
(151) 2005 01 28

(732) ASEPTA Dariusz Wąsikiewicz, Bielsko-Biała, PL.

(540)



Kolory znaku: czerwony, biały

(531) 3.2, 27.5, 29.1

(510), (511) **16** afisze, albumy, almanachy, atlasy, blankiety, etykiety nie z materiału tekstylnego, formularze, gazety, grafiki, kalendarze, kartki okolicznościowe, książki, mapy, notesy, obwoluty papierowe, okładki na dokumenty, plany, podręczniki, opakowania z tektury i papieru, publikacje drukowane, pudełka kartonowe i papierowe, reprodukcje graficzne, papierowe serwety i serwetki, skorowidze, szablony, szyldy z papieru, tektury i kartonu, śpiewniki, taśmy przyklepne do celów papierniczych, torby do pakowania z papieru, torby na śmieci z papieru, wykroje do szycia, wzory do kalkowania, zakładki do książek, zasłony papierowe, zeszyty, **30** aromaty do żywności, batony cukiernicze, biszkopty, bita śmietana, budynie, bułeczki słodkie, bułki, chleb, chleb bezdrożdżowy, ciasta, ciasteczka, ciasto w proszku, cukier, cukierki, curry, cykorja, cynamon, czekolada, drożdże, gałka muszkatołowa, glukozę do celów spożywczych, goździki (przyprawa), grysiki, guma do żucia, herbata, herbatniki, imbir, mąka jęczmienna, kakao, wyroby z kakao, karmelki, kasze, spożywcze, kawa, aromaty kawowe, preparaty roślinne zastępujące kawę, keczup, kleik spożywczy na bazie mleka, mąka kukurydziana, kukurydza prażona, lody, lody w proszku, majonezy, makaroniki cukiernicze, makarony, marcepan, mąka pszenna, migdały, miód, mleczko pszczele spożywcze, czekolada z mlekiem, kakao z mlekiem, musztarda, ocet, orzeszki arachidowe, wyroby cukiernicze na bazie orzeszków arachidowych, kasza z owsa, produkty spożywcze na bazie owsa, ozdoby jadalne do ciast, pasta migdałowa, pastylki, pieprz, pierniki, pizze, płatki kukurydziane, płatki owsiane, płatki zbożowe suszone, pomadki, potrawy na bazie mąki, pralinki, ryż, produkty żywnościowe ze skrobi, słodycze, słodycze na choinkę, słodziki naturalne, przyprawy, mąka sojowa, sosy, sosy pomidorowe, sól kuchenna, spaghetti, substytuty kawy, suchary, szafran, tapioka, wafle, wanilia, wermiszel, produkty zbożowe, ziele angielskie, mąka ziemniaczana, **41** usługi wydawnicze, publikowanie tekstów w czasopiśmie, usługi rozrywkowe, prowadzenie dyskoteki, **43** prowadzenie barów szybkiej obsługi, kawiarni, restauracji, organizowanie przyjęć i bankietów, świadczenie usług hotelowych, wynajmowanie miejsc w hotelach i pensjonatach, usługi małej gastronomii i gastronomiczne.

(111) **160702** (220) 2001 06 08 (210) 236767
(151) 2004 12 13

(732) Podlaska Wytwórnia Wódek „POLMOS” Spółka Akcyjna, Siedlce, PL.

(540)



Kolory znaku: biały, pomarańczowy, czarny, czerwony, złoty

(531) 26.4, 27.5, 29.1

(510), (511) **33** napoje alkoholowe: kremy pomarańczowe.

(111) **160703** (220) 2001 06 08 (210) 236768
 (151) 2004 12 13
 (732) Podlaska Wytwórnia Wódek „POLMOS” Spółka Akcyjna,
 Siedlce, PL.
 (540)



Kolory znaku: biały, żółty, czarny, czerwony, złoty
 (531) 26.4, 27.5, 29.1
 (510), (511) **33** napoje alkoholowe: kremy cytrynowe.

(111) **160704** (220) 2001 06 08 (210) 236769
 (151) 2004 12 13
 (732) Podlaska Wytwórnia Wódek „POLMOS” Spółka Akcyjna,
 Siedlce, PL.
 (540)



Kolory znaku: biały, kremowy, czarny, czerwony, złoty
 (531) 26.4, 27.5, 29.1
 (510), (511) **33** napoje alkoholowe: kremy kokosowe.

(111) **160705** (220) 2001 06 11 (210) 236782
 (151) 2005 01 28
 (732) Spółdzielnia Mleczarska, Gostyń, PL.
 (540)



Kolory znaku: granatowy, biały, czerwony, jasnobrązowy,
 ciemnoszaro-fioletowy, srebrny, seledynowy, złoty
 (531) 2.3, 3.4, 11.3, 27.5
 (510), (511) **29** mleko zagęszczone.

(111) **160706** (220) 2001 06 11 (210) 236783
 (151) 2004 12 13
 (732) Przedsiębiorstwo „KOZIELSKI” Spółka z o.o., Dańków,
 PL.
 (540) komposter
 (510), (511) **01** nawozy, środki pomocnicze dla rolnictwa i ogrodnictwa.

(111) **160707** (220) 2001 06 11 (210) 236789
 (151) 2005 01 27
 (732) Przedsiębiorstwo Produkcyjno-Usługowo-Handlowe
 „WOSEBA” Spółka z o.o., Odolanów, PL.
 (540)



Kolory znaku: złoty, brązowy, biały
 (531) 5.7, 25.7, 27.5, 29.1
 (510), (511) **30** kawa, herbata, mąka.

(111) **160708** (220) 2001 06 11 (210) 236802
 (151) 2004 12 13
 (732) Schering-Plough Ltd., Lucerna, CH.
 (540) EZETROL
 (510), (511) **05** produkty farmaceutyczne, weterynaryjne i sanitarne, substancje dietetyczne do celów leczniczych, żywność dla niemowląt, plastry, minerały opatrunkowe, materiały do plombowania zębów, woski dentystyczne, środki odkażające, środki do zwalczania robactwa, fungicydy, herbicydy.

(111) **160709** (220) 2001 06 07 (210) 236805
 (151) 2004 12 27
 (732) METRON Fabryka Zintegrowanych Systemów
 Opomiarowania i Rozliczeń Spółka z o.o., Toruń, PL.
 (540)



Kolory znaku: biały, niebieski
 (531) 26.2, 26.4, 29.1
 (510), (511) **06** odkuwki matrycowe, odlewy z metali kolorowych, **09** ciepłomierze, przepływomierze, wskaźniki przepływu, wodomierze, wodomierze z nadajnikami impulsów, urządzenia przetwarzające i zliczające impulsy, urządzenia zliczające impulsy, urządzenia rejestrujące impulsy, urządzenia przetwarzające impulsy, urządzenia do zdalnego odczytu wskazań wodomierzy i rejestracji zużycia wody, urządzenia do zdalnego odczytu wskazań ciepłomierzy i rejestracja zużycia ciepła, programatory cyfrowe, moduły programujące, **14** zegary, zegary mechaniczne, zegary kwarcowe, zegary sterujące, **42** usługi - doradztwo techniczne w zakresie oprogramowania systemów opomiarowania energii cieplnej, doradztwo techniczne i projektowanie węzłów cieplnych i sieci ciepłowniczych, doradztwo techniczne dotyczące systemów rozliczania wody, energii cieplnej, energii elektrycznej i gazu.

(111) **160710** (220) 2001 06 12 (210) 236841
 (151) 2004 12 13
 (732) C.R. Bard, Inc., Murray Hill, US.
 (540) BARDEX
 (510), (511) **10** instrumenty, narzędzia, przyrządy i aparaty medyczne i chirurgiczne.

(111) **160711** (220) 2001 06 11 (210) 236848
 (151) 2005 01 26
 (732) Firma Handlowa SULMIN Bohdan Borkowski, Grażyna Borkowska, Filip Borkowski Spółka Jawna, Sulmin, PL.
 (540) Erik
 (510), (511) **16** materiały papiernicze i biurowe, nalepki, pieczątki, stemple papierowe, gazety, komiksy, kalendarze, pudełka, opakowania papierowe, kartonowe, plastikowe, foliowe, serwetki, plansze, szablony papierowe, kalkomanie, figurki papierowe, **29** ryby, filety rybne, przetwory rybne, mrożonki rybne, małe, krewetki, inne owoce morza, ich przetwory, mrożonki warzywne, owocowe, mięsne, inne mrożonki spożywcze, pasty, koncentraty spożywcze, tłuszcze spożywcze.

(111) **160712** (220) 2001 06 11 (210) 236852
 (151) 2005 01 28
 (732) Przedsiębiorstwo SAVPOL Sp. z o.o., Gliwice, PL.
 (540)



Kolory znaku: niebieski, pomarańczowy
 (531) 26.1, 27.5, 29.1

(510), (511) **29** oleje, tłuszcze jadalne, mleko w proszku, produkty z mleka, margaryny, owoce suszone, galaretki, białko jaja, śmietana, jaja w proszku, wiórki kokosowe, marmolady, owoce w alkoholu, rodzynki suche, skórki owocowe, słonecznik, żelatyna spożywcza, **30** cukier, mąka, preparaty zbożowe, chleb, wyroby cukiernicze, piekarnicze, słodczyce, lody spożywcze w proszku, miód, syrop z melasy, drożdże, proszek do pieczenia, produkty do wzbogacania chleba, kawa, kakao, aromaty inne niż olejki aromatyczne, masy budyniowe, marcepan, płatki zbożowe suszone, skrobia do celów spożywczych, wafle, wiążące środki do lodów spożywczych, kukurydza mielona, ozdoby jadalne do ciast, zagęszczacze stosowane przy gotowaniu.

(111) **160713** (220) 2001 06 11 (210) 236854
(151) 2004 12 13
(732) Gawłowski Jerzy P.P.H.U. „GAW-POL”, Kleszczów, PL.
(540)



Kolory znaku: czerwony, żółty

(531) 26.13, 27.5, 29.1

(510), (511) **29** mięso konserwowane, **30** wyroby zbożowe-pizza.

(111) **160714** (220) 2001 06 13 (210) 236883
(151) 2004 11 09
(732) BROWARY POLSKIE BROK-STRZELEC Spółka Akcyjna, Kraków, PL.
(540)



Kolory znaku: biały, beżowo-złoty, czerwony, czarny

(531) 5.3, 24.5, 25.1, 28.17, 29.1

(510), (511) **32** piwo.

(111) **160715** (220) 2001 06 12 (210) 236937
(151) 2005 01 21
(732) Firma Handlowa SULMIN Bohdan Borkowski, Grażyna Borkowska, Filip Borkowski Sp.J., Sulmin, PL.
(540)



Kolory znaku: czerwony, niebieski, żółty i odcienie

(531) 2.1, 27.5, 29.1

(510), (511) **16** materiały papiernicze i biurowe, nalepki, pieczętki, stemple papierowe, gazety, komiksy, kalendarze, pudełka, opakowania papierowe, kartonowe, plastikowe, foliowe, serwetki, plansze, szablony papierowe, kalkomanie, figurki papierowe, **29** ryby, filety rybne, przetwory rybne, mrożonki rybne, małże, krewetki, inne owoce morza, ich przetwory, mrożonki warzywne, owocowe, mięsne, inne mrożonki spożywcze, pasty, koncentraty spożywcze, tłuszcze spożywcze.

(111) **160716** (220) 2001 06 16 (210) 237018
(151) 2005 01 26
(732) Zakład Produkcji Opakowań Rosiński i S-ka, Spółka Jawna, Bielsko-Biała, PL.
(540) (znak przestrzenny)



(531) 19.7

(510), (511) **21** butelki nie z metali szlachetnych.

(111) **160717** (220) 2001 06 18 (210) 237065
(151) 2005 01 31
(732) Polski Koncern Naftowy „ORLEN” Spółka Akcyjna, Płock, PL.
(540)



Kolory znaku: biały, jasnoszary, czerwony

(531) 3.7, 4.2, 27.5, 29.1

(510), (511) **01** produkty przerobu ropy naftowej, produkty i półprodukty ropopochodne rafineryjne i petrochemiczne, węglowodory nasycone i nienasycone olefinowe i dienowe, oraz ich polimery, etylen, propan, propylen, polietylen, polipropylen, butadien, benzen, toluen, frakcja etylobenzenowa, frakcje C4, frakcje C5, węglowodory C9 i wyższe, fenol, aceton, kumen, rozpuszczalniki, aromaty, glikole etylenowe, tlenek etylenu, etery, siarka, siarkowodór, chemiczne substancje do paliw silnikowych, wodór i gazy wodorowe, dodatki chemiczne do paliw, dodatki detergentowe do benzyny, dodatki do smarów, gazy do celów przemysłowych, chłodziwa do silników, płyny niskozamarzające, płyny hamulcowe, nieprzetworzone tworzywa sztuczne, **04** paliwo, gazy płynne, paliwo lotnicze, benzyna, oleje napędowe, dodatki niechemiczne do paliw, oleje opałowe, oleje przemysłowe, oleje silnikowe, oleje smarne, smar, parafina, koks naftowy, benzen, **28** lalki, marionetki, maskotki, misie pluszowe, pajace, **35** usługi w zakresie reklamy, biznesu, zarządzania, czynności biurowych, usługi w zakresie działalności handlowej polegającej na kojarzeniu kontrahentów, usługi konsultingowe w zakresie obrotu ropą naftową paliwami ropopochodnymi, **37** usługi w zakresie prowadzenia stacji paliwowych, usługi budowlane, usługi w zakresie napraw i dokonywania remontów urządzeń, instalacji rafineryjnych i petrochemicznych, zbiorników paliwowych, stacji paliw, stacji obsługi samochodów, środków transportu, **38** emisja radiowa i telewizyjna, radiofonia, rozpowszechnianie programów telewizyjnych, komunikacja telefoniczna, telegraficzna, **39** usługi w zakresie transportu, pakowania i składowania towarów, usługi związane z prowadzeniem działalności transportowej w zakresie transportu drogowego, kolejowego, wodnego i rurociągowego, magazynowania, składowania i przechowywania ropy naftowej paliw płynnych oraz tworzenia i utrzymywania zapasu paliw, usługi w zakresiedokonywania przeladunków morskich i lądowych, usługi w zakresie dystrybucji energii cieplnej i elektrycznej, **41** usługi w zakresie nauczania, organizowania i prowadzenia szkoleń (kursów) i szkoleń zawodowych, usługi w zakresie rozrywki, działalności sportowej i kulturalnej, **42** usługi w zakresie prowadzenia działalności badawczej, projektowej, rozwojowej i produkcyjnej w dziedzinach związanych z przetwarzaniem, magazynowaniem, konfekcjonowaniem i obrotem paliwami ciekłymi i gazowymi oraz pochodnymi produktami chemicznymi i transportem drogowym, kolejjo-

wym, wodnym i rurowym, programowanie komputerowe, **43** usługi związane z podawaniem potraw i napojów, usługi w zakresie prowadzenia barów, restauracji i hoteli.

(111) **160718** (220) 2001 06 18 (210) 237067
(151) 2005 01 20
(732) „DESTYLARNIA SOBIESKI” SPÓŁKA AKCYJNA,
Starogard Gdański, PL.
(540)



Kolory znaku: srebrny, czerwony, czarny, biały
(531) 2.1, 24.1, 27.5, 29.1
(510), (511) **33** napoje alkoholowe.

(111) **160719** (220) 2001 06 20 (210) 237093
(151) 2005 01 12
(732) „AFLOFARM” - Fabryka Leków Spółka z o.o., Ksawerów,
PL.
(540) BOLDOVERA

(510), (511) **03** olejki eteryczne, ekstrakty roślinne i maści do celów kosmetycznych, środki do czyszczenia zębów, **05** preparaty i środki farmaceutyczne, weterynaryjne, sanitarne do użytku medycznego, dietetyczne środki spożywcze użytku medycznego, żywność dla niemowląt, środki i preparaty stomatologiczne, artykuły higieniczne i opatrunkowe, zioła lecznicze, ekstrakty roślinne o przeznaczeniu leczniczym, środki odkażające, fungicydy, herbicydy, **39** usługi transportowania, konfekcjonowania towarów, **44** usługi medyczne i kosmetyczne, higiena i troska o urodę istot ludzkich, badania medyczne i analityczne.

(111) **160720** (220) 2001 06 19 (210) 237141
(151) 2005 01 27
(732) Łódzkie Zakłady Przemysłu Spirytusowego POLMOS,
Łódź, PL.
(540)



(531) 18.3, 24.13, 27.5
(510), (511) **33** napoje alkoholowe.

(111) **160721** (220) 2001 06 20 (210) 237220
(151) 2005 02 17
(732) Przedsiębiorstwo Produkcyjno Handlowe KONRAD Zdzisław Bzdurski, Konrad Bzdurski, Regina Bzdurska, Pęczniew, PL.
(540) AMANTE
(510), (511) **25** bielizna, kostiumy kąpielowe.

(111) **160722** (220) 2001 06 20 (210) 237239
(151) 2004 11 09
(732) Grodziskie Zakłady Farmaceutyczne POLFA Spółka z o.o.,
Grodzisk Mazowiecki, PL.
(540) GROVERMINA
(510), (511) **05** preparat przeciworobaczy dla koni.

(111) **160723** (220) 2001 06 21 (210) 237283
(151) 2005 02 28
(732) Zakłady Mięsne „EUROMEAT” Spółka z o.o., Mokrsko, PL.
(540)



Kolory znaku: biały, czerwony, niebieski
(531) 1.1, 26.1, 26.4, 27.5, 29.1
(510), (511) **40** ubój zwierząt rzeźnych.

(111) **160724** (220) 2001 06 22 (210) 237307
(151) 2005 01 06
(732) Biuro Rachunkowe „MEDAR” Ewa Majkowska, Kielce, PL.
(540)



Kolory znaku: żółty, czarny
(531) 26.4, 27.5, 29.1
(510), (511) **35** usługi księgowo.

(111) **160725** (220) 2001 06 22 (210) 237323
(151) 2004 12 01
(732) Zakład Piekarniczy „OMAR” Paweł Okólski, Zgórsko, PL.
(540) omar
(510), (511) **30** pieczywo w postaci: chleba, bułek, rogal, obwarzanków, wyroby i pieczywo cukiernicze, bułka tarta, pieczywo z dodatkiem słonych farszów, **35** prowadzenie sklepów z wyżej wymienionymi artykułami.

(111) **160726** (220) 2001 06 22 (210) 237324
(151) 2004 12 01
(732) Zakład Piekarniczy „OMAR” Paweł Okólski, Zgórsko, PL.
(540)



Kolory znaku: zielony, różowy, pomarańczowy, brązowy, fioletowy, żółty, czerwony, czarny, biały
(531) 5.3, 5.5, 19.3, 19.9, 27.5, 29.1
(510), (511) **30** pieczywo w postaci: chleba, bułek, rogal, obwarzanków, wyroby i pieczywo cukiernicze, bułka tarta, pieczywo z dodatkiem słonych farszów, **35** prowadzenie sklepów z wyżej wymienionymi artykułami.

(111) **160727** (220) 2001 06 22 (210) 237330
 (151) 2005 01 05
 (732) Przedsiębiorstwo Produkcji, Handlu i Usług „AMED”
 Adam Majkowski, Kielce, PL.
 (540)



Kolory znaku: czarny, biały, czerwony
 (531) 26.15, 27.5, 29.1

(510), (511) **35** zgrupowanie na rzecz osób trzecich towarów pozwalające nabywcy wygodnie je oglądać i kupować w sklepie z elektronicznymi urządzeniami, rusztowaniami metalowymi oraz szalunkami, **37** usługi budowlane.

(111) **160728** (220) 2001 06 22 (210) 237339
 (151) 2004 12 01
 (732) Zakłady Produkcyjno-Handlowe „JANTON” Edward Janusz Jantón, Bychlew, PL.
 (540)



Kolory znaku: ciemnoniebieski, granatowy, czerwony, żółty
 (531) 25.7, 25.12, 27.5, 29.1

(510), (511) **33** napoje alkoholowe (z wyjątkiem piwa), drinki, koktajle, aperitify, wino, wina owocowe, wyroby winiarskie, miody pitne, nalewki, wyciągi z owoców alkoholowe, napoje alkoholowe z owocami, likiery, napoje alkoholowe destylowane, wódki, ekstrakty i esencje alkoholowe.

(111) **160729** (220) 2001 06 22 (210) 237340
 (151) 2004 12 01
 (732) Zakłady Produkcyjno-Handlowe „JANTON” Edward Janusz Jantón, Bychlew, PL.
 (540)



(531) 25.7, 25.12, 27.5

(510), (511) **33** napoje alkoholowe (z wyjątkiem piwa), drinki, koktajle, aperitify, wino, wina owocowe, wyroby winiarskie, miody pitne, nalewki, wyciągi z owoców alkoholowe, napoje alkoholowe z owocami, likiery, napoje alkoholowe destylowane, wódki, ekstrakty i esencje alkoholowe.

(111) **160730** (220) 2001 06 22 (210) 237341
 (151) 2004 12 01
 (732) Zakłady Produkcyjno-Handlowe „JANTON” Edward Janusz Jantón, Bychlew, PL.
 (540) EXTREME ICE

(510), (511) **33** napoje alkoholowe (z wyjątkiem piwa), drinki, koktajle, aperitify, wino, wina owocowe, wyroby winiarskie, miody pitne, nalewki, wyciągi z owoców alkoholowe, napoje alkoholowe z owocami, likiery, napoje alkoholowe destylowane, wódki, ekstrakty i esencje alkoholowe.

(111) **160731** (220) 2001 06 08 (210) 236729
 (151) 2005 01 31
 (732) Przedsiębiorstwo Produkcyjno-Handlowo-Usługowe „DES”
 Danuta Szczygiół, Eryk Szczygiół, Myślina, PL.
 (540)



Kolory znaku: niebieski, biały

(531) 7.1, 27.5, 29.1

(510), (511) **18** wykończenia ze skóry do mebli, **20** meble, **24** wykończenia z materiałów tekstylnych do mebli, **35** prowadzenie sklepu i/lub hurtowni z meblami i artykułami meblowymi, organizowanie wystaw mebli, prowadzenie agencji eksportowo importowej w zakresie mebli.

(111) **160732** (220) 2001 06 22 (210) 237344
 (151) 2004 12 01
 (732) PPHU „SELF” Spółka Cywilna Andrzej Kucharski, Paweł Szcześniak, Kamil Kucharski, Bielawy, PL.
 (540)



Kolory znaku: niebieski, biały

(531) 3.9, 26.1, 27.5, 29.1

(510), (511) **16** wyroby z kartonu: do eksponowania odzieży, do pakowania odzieży, torby do pakowania z papieru lub z tworzyw sztucznych, **18** torby podróżne ze skóry i imitacji skóry, **20** wieszaki na ubrania niemetalowe, **25** odzież damska, męska, młodzieżowa, dziecięca, **26** emblematy ozdobne, hafty ozdobne, **35** pośrednictwo handlowe w zakresie odzieży, **40** usługi krawieckie.

(111) **160733** (220) 2001 06 25 (210) 237352
 (151) 2005 02 24
 (732) ITEA Polska Spółka z o.o., Radom, PL.
 (540) ExpertDesk

(510), (511) **09** software, oprogramowanie, programy komputerowe, **35** usługi w zakresie pomocy w zarządzaniu działalnością gospodarczą, usługi w zakresie pomocy w zarządzaniu przedsiębiorstwami handlowymi lub przemysłowymi, usługi w zakresie pomocy odnośnie zarządzania firmą, usługi w zakresie doradztwa odnośnie organizacji i zarządzania firmą.

(111) **160734** (220) 2001 06 26 (210) 237378
 (151) 2005 02 09
 (732) Kazimierz Jastrzębski, Warszawa, PL.
 (540)



Kolory znaku: zielony, żółty

(531) 24.13, 26.1, 26.4, 27.5, 29.1

(510), (511) **20** meble biurowe, meble metalowe, meble szkolne, elementy do mebli, **42** projektowanie i wyposażanie wnętrz.

(111) **160735** (220) 2001 06 26 (210) 237395
 (151) 2004 12 01
 (732) easyway AG Gesellschaft für Biotechnologie, Monheim, DE.
 (540) CM3

(510), (511) **03** środki piorące i bielące: środki do czyszczenia, polerowania, usuwania tłuszczu i szorowania, mydła, wyroby perfumeryjne, olejki eteryczne, środki do pielęgnacji ciała i urody, wody do włosów, środki do czyszczenia zębów, **05** farmaceutyczne i weterynaryjno-medyczne produkty i preparaty do pielęgnacji zdrowia, dietetyczne produkty do celów medycznych, żywność dla niemowląt, plastry, materiały opatrunkowe, środki do wypełniania zębów i masy odciskowe do celów dentystycznych, środki dezynfekcyjne, środki do tepienia szkodników, fungicydy, herbicydy, **09** urządzenia i przyrządy: naukowe, żeglarskie, geodezyjne, elektryczne, fotograficzne, kinematograficzne, optyczne, wagowe, pomiarowe, sygnalizacyjne, kontrolne, do ratowania życia, do celów dydaktycznych, urządzenia do nagrywania, transmisji lub reprodukcji dźwięku lub obrazu, magnetyczne nośniki danych, płyty (dyski) z nagraniami, automaty sprzedające i mechanizmy do urządzeń uruchamianych przez wrzucenie monety, kasy rejestrujące, maszyny liczące, sprzęt przetwarzający dane i komputery, urządzenia do gaszenia ognia, **31** rośliny zbożowe (ziarno) i produkty rolne, ogrodnicze, leśne, nie ujęte w innych klasach, zwierzęta żywe, świeże owoce i warzywa, nasiona, rośliny i kwiaty, karma dla zwierząt, słód, **32** piwo, wody mineralne i gazowane oraz inne napoje bezalkoholowe, napoje owocowe i soki owocowe, syropy i inne produkty do produkcji napojów.

(111) **160736** (220) 2001 06 25 (210) 237409
(151) 2004 12 01

(732) Zakłady Mięsne Mysłówice - Mysłów Spółka z o.o., Mysłówice, PL.

(540) KRÓLESTWO SMAKU MYŚŁAWA

(510), (511) **29** wędzonki, kielbasy, wędliny podrobowe, pasztety, produkty blokowe, konserwy mięsne, konserwy podrobowe, konserwy tłuszczowe, wyroby garmażeryjne podrobowe, tłuszcze zwierzęce, mięso, drób, **35** prowadzenie sklepu i/lub hurtowni z wyrobami wędliniarskimi.

(111) **160737** (220) 2001 06 25 (210) 237410
(151) 2004 12 01

(732) Zakłady Mięsne Mysłówice - Mysłów Spółka z o.o., Mysłówice, PL.

(540) KARLIK

(510), (511) **29** wędzonki, kiłbasy, wędliny podrobowe, pasztety, produkty blokowe, konserwy mięsne, konserwy podrobowe, konserwy tłuszczowe, wyroby garmażeryjne podrobowe, tłuszcze zwierzęce, mięso, drób, **35** prowadzenie sklepu i/lub hurtowni z wyrobami wędliniarskimi.

(111) **160738** (220) 2001 06 27 (210) 237520
(151) 2005 01 25

(732) Przedsiębiorstwo Handlowo Usługowe „OLSTAL” Mirosław Rygus, Luboń, PL.

(540)



Kolory znaku: czerwony, czarny

(531) 26.1, 26.15, 27.5, 29.1

(510), (511) **06** blachy zinnowalcowane, blachy ocynkowane, blachy powlekane, blachy miedziane, blachy cynkowo-tytanowe, blachy trapezowe i dachówkowe, rynnny metalowe, druty i pręty stalowe, siatka metalowa, kątowniki, ceowniki, dwuteowniki, profile zamknięte stalowe, konstrukcje stalowe, rury stalowe czarne i ocynkowane, **17** folie budowlane z tworzyw sztucznych, **19** rynnny niemetalowe, **40** usługi w zakresie cięcia, profilowania i przerobu metali nieszlachetnych, usługi w zakresie przetwórstwa metali nieżelaznych.

(111) **160739** (220) 2001 06 27 (210) 237524
(151) 2005 02 11

(732) OMNIBUS TRADING Spółka z o.o., Poznań, PL.
(540)



Kolory znaku: czarny, biały, żółty, zielony, ciemnoniebieski

(531) 26.1, 26.11, 27.5, 29.1

(510), (511) **16** książki, albumy, atlasy, czasopisma, śpiewniki, publikacje, publikacje drukowane: afisze, grafiki, obrazy, kartki, kalendarze, mapy, **41** usługi w zakresie organizowania szkoleń, kursów, konferencji, prowadzenia szkoły języków obcych, konkursów edukacyjnych-rozrywkowych, publikacje książek, wypożyczanie filmów, kaset video, książek, tłumaczenia.

(111) **160740** (220) 2001 06 27 (210) 237534
(151) 2004 11 18

(732) Zakład Produkcji Mebli VERSAL Bożena Kaczorowska, Zbigniew Kaczorowski, Jankowy, PL.

(540)



Kolory znaku: żółty, czerwony

(531) 27.5, 29.1

(510), (511) **20** meble.

(111) **160741** (220) 2001 06 29 (210) 237598
(151) 2005 02 28

(732) Fabryka Kosmetyków Venita Spółka z o.o., Łódź, PL.

(540)



(531) 27.5

(510), (511) **03** środki do pielęgnacji włosów.

(111) **160742** (220) 2001 06 29 (210) 237599
(151) 2005 02 28

(732) Fabryka Kosmetyków Venita Spółka z o.o., Łódź, PL.

(540)



(531) 27.5

(510), (511) **03** środki do pielęgnacji włosów.

(111) **160743** (220) 2001 06 29 (210) 237608
(151) 2005 01 21

(732) SWISSPOR Polska Spółka z o.o., Chrzanów, PL.

(540)



Kolory znaku: czarny, niebieski, zielony, czerwony

(531) 26.11, 27.5, 29.1

(510), (511) **17** płyty styropianowe, rury ze styropianu, kształtki styropianowe.

(111) **160744** (220) 2001 07 02 (210) 237639
 (151) 2005 01 24
 (732) GlaxoSmithKline Biologicals S.A, Rixensart, BE.
 (540) BORRELRIX
 (510), (511) **05** preparaty i substancje farmaceutyczne dla ludzi, szczepionki.

(111) **160745** (220) 2001 06 30 (210) 237669
 (151) 2004 11 25
 (732) CERSANIT Spółka Akcyjna, Kielce, PL.
 (540) MONTE ROSA
 (510), (511) **19** płytki i listwy wykładzinowe niemetalowe, glazura, terakota, gres.

(111) **160746** (220) 2001 06 30 (210) 237671
 (151) 2004 11 25
 (732) CERSANIT Spółka Akcyjna, Kielce, PL.
 (540) MACKENZIE
 (510), (511) **19** płytki i listwy wykładzinowe niemetalowe, glazura, terakota, gres.

(111) **160747** (220) 2001 06 30 (210) 237672
 (151) 2004 11 25
 (732) CERSANIT Spółka Akcyjna, Kielce, PL.
 (540) ORINOCO
 (510), (511) **19** płytki i listwy wykładzinowe niemetalowe, glazura, terakota, gres.

(111) **160748** (220) 2001 06 30 (210) 237673
 (151) 2004 11 25
 (732) CERSANIT Spółka Akcyjna, Kielce, PL.
 (540) ONTARIO
 (510), (511) **19** płytki i listwy wykładzinowe niemetalowe, glazura, terakota, gres.

(111) **160749** (220) 2001 07 02 (210) 237676
 (151) 2005 03 23
 (732) Przedsiębiorstwo Przemysłu Spirytusowego „POLMOS” w Warszawie Spółka Akcyjna, Warszawa, PL.
 (540) (znak przestrzenny)

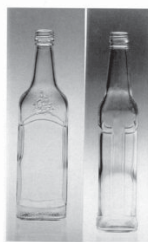

(531) 19.7
 (510), (511) **33** napoje alkoholowe.

(111) **160750** (220) 2001 07 03 (210) 237711
 (151) 2004 11 25
 (732) Société des Produits Nestlé S.A., Vevey, CH.
 (540) KRÓWKOLADKI
 (510), (511) **30** wyroby cukiernicze i słodczyce.

(111) **160751** (220) 2001 07 03 (210) 237712
 (151) 2004 11 25
 (732) Aramis Inc. (a Delaware corporation), New York, US.
 (540) GIN LANE

(510), (511) **03** preparaty wybielające i inne substancje stosowane w praniu, preparaty czyszczące, nablyszczające, szorujące i ściernie, mydła, wyroby perfumeryjne włączając perfumy i wody kolońskie, olejki eteryczne, kosmetyki, lotiony do pielęgnacji włosów, produkty do czyszczenia zębów.

(111) **160752** (220) 2001 07 03 (210) 237715
 (151) 2005 02 15
 (732) Reckitt & Colman (Overseas) Limited, Hull, GB.
 (540) (znak przestrzenny)



(531) 19.7
 (510), (511) **01** produkty chemiczne do celów przemysłowych, preparaty do zmiękczenia wody, preparaty do usuwania kamienia kotłowego inne niż stosowane w gospodarstwie domowym, produkty zawarte w klasie I do zabezpieczania naczyń kuchennych i naczyń szklanych przed matowieniem, wszystkie wyżej wymienione towary z lub bez właściwości dezynfekcyjnych bądź z lub bez czynników dezynfekcyjnych, **03** preparaty wybielające i inne substancje stosowane w praniu lub do mycia naczyń również w formie stałej, płynnej lub w formie żelu, preparaty do prania chemicznego, preparaty nablyszczające do naczyń kuchennych i naczyń szklanych, preparaty czyszczące, nablyszczające, szorujące i ściernie, produkty do czyszczenia dywanów, detergenty, mydła, preparaty do odwapniania i usuwania kamienia kotłowego stosowane w gospodarstwie domowym, preparaty do płukania tkanin, dodatki pralnicze, preparaty do odplamiania, wszystkie wyżej wymienione towary z lub bez właściwości dezynfekcyjnych bądź z lub bez czynników dezynfekcyjnych.

(111) **160753** (220) 2001 07 03 (210) 237735
 (151) 2004 12 02
 (732) Grodziskie Zakłady Farmaceutyczne „POLFA” Spółka z o.o., Grodzisk Mazowiecki, PL.
 (540) GRO SPIRA
 (510), (511) **05** preparat przeciwwzapalny dla psów i kotów.

(111) **160754** (220) 2001 07 03 (210) 237770
 (151) 2004 11 25
 (732) Zakłady Mięsne Mysłowice-Mysław Spółka z o.o., Mysłowice, PL.
 (540)



Kolory znaku: zielony, żółty, czerwony, pomarańczowy, biały, granatowy
 (531) 8.5, 25.1, 25.7, 26.15, 27.5, 27.7, 29.1
 (510), (511) **29** szynka mielona.

(111) **160755** (220) 2001 07 03 (210) 237794
 (151) 2005 01 04
 (732) Zakład Koncentratów Spożywczych Zbigniew Olczak, Świętochłowice, PL.
 (540) warzynek
 (510), (511) **29** buliony, sałatki warzywne, sosy mięsne, soki warzywne do przyrządzania potraw, warzywa gotowane, warzywa

konserwowe, warzywa suszone, zioła ogrodowe konserwowane, zupy, **30** przyprawy, sos pikantny sojowy, sól kuchenna, **31** zioła ogrodowe świeże, warzywa świeże.

(111) **160756** (220) 2001 07 05 (210) 237796
(151) 2005 01 25
(732) ELPOM Spółka z o.o., Warszawa, PL.
(540)



Kolory znaku: czarny, czerwony, biały
(531) 26.3, 27.5, 29.1
(510), (511) **36** wycena, obrót i administrowanie nieruchomościami, **37** instalowanie sieci i naprawa instalacji: elektrycznych, energetycznych, kablowych, telewizji przemysłowej, domofonowych, nagłośnieniowych, teletechnicznych i komputerowych, usługi ogólnobudowlane i hydrauliczne, nadzór budowlany, **42** ekspertyzy budowlane, usługi projektowe i doradztwo budowlane.

(111) **160757** (220) 2001 07 04 (210) 237816
(151) 2004 12 07
(732) Firma Fotograficzno-Wydawnicza „PHOTO STUDIO WM” Wiktor Najder, Maciej Najder, Toruń, PL.
(540)



Kolory znaku: czerwony, czarny
(531) 1.15, 27.5, 29.1
(510), (511) **16** druki, formularze, fotografie, klisze drukarskie, kalendarze, komiksy, koperty, kartki okolicznościowe, papeteria, notesy, obwoluty, okładki na dokumenty, periodyki, segregatory, **35** usługi w zakresie agencji reklamowej, fotokopiowanie, opracowywanie i wykonywanie materiałów reklamowych: druków, plakatów, prospektów, ulotek, opracowywanie i wykonywanie reklam, **40** wywoływanie filmów fotograficznych, usługi w zakresie fotochemigrafii.

(111) **160758** (220) 2001 07 04 (210) 237835
(151) 2004 12 20
(732) DESIMO-DESENVOLVIMENTO E GESTO IMOBILIRIA, LDA, Lizbona, PT.
(540) mirella
(510), (511) **30** słodczyce, galaretki.

(111) **160759** (220) 2001 07 05 (210) 237852
(151) 2004 12 07
(732) Loveland Industries, Inc., Greeley, US.
(540) liberate
(510), (511) **01** nawozy rolnicze, środki chemiczne dla rolnictwa w tym składniki i dodatki wspomagające do nawozów rolniczych.

(111) **160760** (220) 2001 07 05 (210) 237892
(151) 2004 12 13
(732) JAMPOL Leszek Kamieniarz, Jamno, PL.
(540) jampol

(510), (511) **29** grzyby konserwowe, grzyby suszone, jaja, koncentraty spożywcze (buliony), konserwowane, suszone i gotowane owoce i warzywa, mrożone owoce i warzywa, sałatki owocowe, sałatki warzywne, skórki owocowe, zioła konserwowane.

(111) **160761** (220) 2001 07 05 (210) 237894
(151) 2004 12 13
(732) JAMPOL Leszek Kamieniarz, Jamno, PL.
(540)



Kolory znaku: odcienie zielonego, odcienie brązowego
(531) 5.11, 27.5, 29.1
(510), (511) **29** grzyby konserwowe, grzyby suszone, jaja, koncentraty spożywcze (buliony), konserwowane, suszone i gotowane owoce i warzywa, mrożone owoce i warzywa, sałatki warzywne, skórki owocowe, zioła konserwowane.

(111) **160762** (220) 2001 07 06 (210) 237920
(151) 2005 01 24
(732) Budowlane Centrum Dystrybucji Spółka z o.o., Zielona Góra, PL.
(540)



Kolory znaku: zielony, biały, niebieski
(531) 27.1, 27.5, 29.1
(510), (511) **06** metalowe materiały budowlane, drobne wyroby żelazne, druty, rury, konstrukcje metalowe, wyroby ślusarskie, **12** urządzenia do poruszania się na lądzie, wózki, podnośniki, /dźwigi/, silniki do pojazdów, części składowe do pojazdów, **19** materiały budowlane niemetalowe, asfalt, smoła, bitumy, szkło budowlane, klepka, terakota, glazura, cement, wapno, gips, cegła, drzwi, okna, futryny, betonowe elementy budowlane, konstrukcje niemetalowe, pokrycia dachów, rynny, schody, stropy, żaluzje, półfabrykaty drewniane, dźwigiary i płyty, **37** usługi serwisowe w zakresie maszyn i urządzeń budowlanych, **39** transport samochodowy, magazynowanie, załadunek i rozładunek, towarów.

(111) **160763** (220) 2001 07 09 (210) 237966
(151) 2004 12 30
(732) ZAS Przedsiębiorstwo Obrotu Towarami Importowanymi - Z.I.A. Suchańscy Spółka Jawna, Warszawa, PL.
(540)



Kolory znaku: czerwony, brązowy, żółty, biały, fioletowy, ciemnozielony, zielony, różowy
(531) 11.3, 25.1, 26.1, 29.1
(510), (511) **30** herbata.

(111) **160764** (220) 2001 07 09 (210) 237968
(151) 2004 12 30
(732) ZAS Przedsiębiorstwo Obrotu Towarami Importowanymi - Z.I.A. Suchańscy Spółka Jawna, Warszawa, PL.

(540)



Kolory znaku: czerwony, czarny, żółty, brązowy, biały, beżowy, zielony, seledynowy, bordowy, ciemnozielony, różowy
(531) 11.3, 26.2, 26.4, 27.5, 29.1
(510), (511) 30 herbata.

(111) 160765 (220) 2001 07 09 (210) 237970
(151) 2004 12 29
(732) ZAS Przedsiębiorstwo Obrotu Towarami Importowanymi - Z.I.A. Suchańscy Spółka Jawna, Warszawa, PL.
(540)



Kolory znaku: granatowy, czarny, żółty, beżowy, biały, zielony, czerwony, brązowy, bordowy, seledynowy, ciemnozielony, różowy, pomarańczowy
(531) 11.3, 26.2, 26.4, 27.5, 29.1
(510), (511) 30 herbata.

(111) 160766 (220) 2001 07 09 (210) 237985
(151) 2005 02 11
(732) P.H. „BONA” Leszek Wąsowicz, Warszawa, PL.
(540) szlacheckie
(510), (511) 29 chrupki owocowe, chipsy owocowe, daktyle, figi, orzechy kokosowe suszone, migdały spreparowane, orzechy spreparowane, orzeszki arachidowe spreparowane, skórki owoców cytrusowych, owoce suszone, owoce konserwowane, owoce smażone, owoce smażone w cukrze, owoce w cukrze, rodzynki suche, 31 pestki dyni, pestki słonecznika, mak, orzechy, sezam.

(111) 160767 (220) 2001 07 11 (210) 238037
(151) 2004 12 07
(732) POINT RESEARCH Michał Lisiecki, Szczecin, PL.
(540)

dłaczego

Kolory znaku: czerwony, czarny
(531) 27.5, 29.1

(510), (511) 09 publikacje elektroniczne, 16 druki, periodyki, katalogi, materiały piśmienne, kalendarze, materiały szkoleniowe i instruktażowe, fotografie, 35 usługi w zakresie: prowadzenia działalności reklamowej i informacyjnej, badania rynku, sondaży opinii publicznej, wynajmu miejsc na ogłoszenia i reklamy, publikowania tekstów reklamowych, ogłoszeń prasowych, wypożyczania materiałów reklamowych, prowadzenia rankingów w środowiskach studenckich, 38 usługi dotyczące prowadzenia agencji informujących o aktualnościach, 41 usługi w zakresie: publikowania tekstów (innych niż reklamowe) i książek, produkcji filmów, organizowania spektakli, zawodów, wystaw, seminariów, konferencji, informacji o imprezach rozrywkowych, usługi klubowe w zakresie rozrywki i edukacji, informacji o rekreacji, o imprezach rozrywkowych, edukacji, sporcie, organizowania i prowadzenia dyskoteki, prowadzenia biur redakcyjnych na rzecz osób trzecich, fotoreportaże.

(111) 160768 (220) 2001 07 11 (210) 238038
(151) 2004 12 07
(732) POINT RESEARCH Michał Lisiecki, Szczecin, PL.
(540) DLACZEGO
(510), (511) 09 publikacje elektroniczne, 16 druki, periodyki, katalogi, materiały piśmienne, kalendarze, materiały szkoleniowe i instruktażowe, fotografie, 35 usługi w zakresie: prowadzenia działalności reklamowej i informacyjnej, badania rynku, sondaży opinii publicznej, wynajmu miejsc na ogłoszenia i reklamy, publikowania tekstów reklamowych, ogłoszeń prasowych, wypożyczania materiałów reklamowych, prowadzenia rankingów w środowiskach studenckich, 38 usługi dotyczące prowadzenia agencji informujących o aktualnościach, 41 usługi w zakresie: publikowania tekstów (innych niż reklamowe) i książek, produkcji filmów, organizowania spektakli, zawodów, wystaw, seminariów, konferencji, informacji o imprezach rozrywkowych, usługi klubowe w zakresie rozrywki i edukacji, informacji o rekreacji, o imprezach rozrywkowych, edukacji, sporcie, organizowania i prowadzenia dyskoteki, prowadzenia biur redakcyjnych na rzecz osób trzecich, fotoreportaże.

(111) 160769 (220) 2001 07 11 (210) 238048
(151) 2005 01 28
(732) WOSEBA Przedsiębiorstwo Produkcyjno-Usługowo - Handlowe Spółka z o.o., Odolanów, PL.
(540)



Kolory znaku: biały, różowy, czerwony, niebieski, brązowy, zielony, żółty, kremowy
(531) 5.7, 6.11, 8.1, 8.7, 27.5, 29.1
(510), (511) 30 mąka.

(111) 160770 (220) 2001 07 11 (210) 238062
(151) 2005 01 19
(732) delta pronatura Dr. Krauss & Dr. Beckmann KG, Egelsbach, DE.
(540) (znak przestrzenny)



(531) 19.7
(510), (511) 03 środki do czyszczenia, także dla gospodarstw domowych, w postaci płynu, pasty i proszku, środki do usuwania plam w postaci płynu, pasty i proszku, także do stosowania w pralkach i zmywarkach, środki do czyszczenia i pielęgnacji wyrobów włókienniczych, drewna, tworzyw sztucznych i metalu (zawarte w klasie 3), pomocnicze środki do prania, środki do odbarwiania, środki do bielenia, środki do wzmacniania apertury.

(111) 160771 (220) 2001 07 10 (210) 238063
(151) 2004 12 07
(732) „ALIAN” Spółka Akcyjna, Ostrów Wielkopolski, PL.

(540)



Kolory znaku: złoty, zielony i odcienie, beżowy, brązowy, czarny, seledynowy

(531) 13.1, 24.1, 29.1

(510), (511) **33** napoje alkoholowe, wina.(111) **160772** (220) 2001 07 10 (210) 238064

(151) 2004 12 07

(732) „ALIAANT” Spółka Akcyjna, Ostrów Wielkopolski, PL.

(540)



Kolory znaku: biały, zielony i odcienie, złoty, beżowy, brązowy, czarny

(531) 13.1, 24.1, 29.1

(510), (511) **33** napoje alkoholowe, wina.(111) **160773** (220) 2001 07 10 (210) 238065

(151) 2004 12 07

(732) „ALIAANT” Spółka Akcyjna, Ostrów Wielkopolski, PL.

(540)



Kolory znaku: złoty, czerwony, brązowy, ciemnoszary, czarny

(531) 3.4, 24.1, 29.1

(510), (511) **33** napoje alkoholowe, wina.(111) **160774** (220) 2001 07 10 (210) 238088

(151) 2004 11 18

(732) „ENER-VITA” Spółka z o.o., Kielce, PL.

(540)



Kolory znaku: szary, niebieski, czerwony, biały

(531) 26.2, 27.5, 29.1

(510), (511) **05** leki homeopatyczne, **35** prowadzenie sklepów i hurtowni z wyrobami farmaceutycznymi oraz z artykułami i sprzętem medycznym, **44** usługi medyczne, leczenie falami elektromagnetycznymi, laseroterapia.

(111) **160775** (220) 2001 07 11 (210) 238124

(151) 2005 03 04

(732) Polifarb Cieszyn-Wrocław S.A. z siedzibą we Wrocławiu, Wrocław, PL.

(540) POLICEN

(510), (511) **01** nieprzetworzone żywice syntetyczne.(111) **160776** (220) 2001 07 11 (210) 238132

(151) 2005 02 21

(732) ELANDA Zakład Produkcji Środków Farmaceutycznych B. Kazub, A. Orłowski Spółka Jawna, Rozprza, PL.

(540)



Kolory znaku: czarny, żółty i jego odcienie

(531) 26.1, 27.5, 29.1

(510), (511) **05** preparaty farmaceutyczne: herbata z ziół, herbatki ziołowo-owocowe, krople naseczowe, leki przeciwzaparciowe ziołowe, mieszanki ziołowe, preparaty dermatologiczne w płynie, preparaty galenowe, preparaty na porost włosów, preparaty przeciwbólowe w płynie dermatologiczne, preparaty przeciw opryszczce, preparaty przeciw trądzikowi, preparaty przeciw wypadaniu włosów, preparaty stomatologiczne w płynie, zioła proste porcjowane w torebkach, zioła proste sypkie.

(111) **160777** (220) 2001 07 13 (210) 238186

(151) 2005 01 17

(732) Intel Corporation (a Delaware corporation), Santa Clara, US.

(540) INTEL NETMERGE

(510), (511) **09** oprogramowanie komputerowe, włączając oprogramowanie łączące sieci komputerowe oraz oprogramowanie telekomunikacyjne, programowe aplikacje komputerowe dostarczające standardowych interfejsów do aplikacji głosowych, wideo, audio, aplikacji sieciowych, do trasowania faksów, videokonferencji, komutacji i funkcji związanych z mową oraz zapewniające standardowe interfejsy ze sprzętem, oprogramowanie komputerowe ułatwiające komunikację sieciową, **42** komputerowe usługi konsultacyjne, rozwijanie oprogramowania na zamówienie klienta oraz usługi konsultacyjne z tym związane.

(111) **160778** (220) 2001 07 12 (210) 238197

(151) 2005 01 19

(732) Zakład Produkcyjno Handlowy ULMAR Marek Twardowski, Łagiewniki Nowe, PL.

(540) ULMAR

(510), (511) **04** świece, znicze.(111) **160779** (220) 2001 07 13 (210) 238258

(151) 2005 01 27

(732) „MASPEX WADOWICE” Spółka z o.o., Wadowice, PL.

(540)



Kolory znaku: niebieski, biały

(531) 26.4, 27.5, 29.1

(510), (511) **29** marmolady, przetwory z warzyw i owoców, konfitury, dżemy, galaretki jadalne, jogurty, **30** kawa, napoje na bazie kawy, czekolada, napoje na bazie czekolady, czekolada pitna, czekolada aromatyzowana, kakao, napoje na bazie kakao, wyroby z kakao, herbata, herbata granulowana, herbata z owoców tropikalnych, herbata z witaminami, herbata aromatyzowana, herbatniki, miód, słodycze, cukierki, cukierki z witaminami, landrynki, karmelki, drażetki polerowane, drażetki z masą czekoladową otoczone powłoką z cukru, krakersy, wyroby cukiernicze, wyroby ciastkarskie, nadzienia cukiernicze, biszkopty, ciastka, ciasto na ciastka, ciasto w proszku, wyroby piekarnicze, wyroby mączne, bułeczki słodkie, bułki, chleb, chleb bezdrożdżowy, pieczywo chrupkie, su-

chary, keks ryżowy, produkty zbożowe, muesli, płatki kukurydziane, lody, lody spożywcze w proszku, kremy owocowe, kremy czekoladowe, dodatki do deserów w postaci polew i sosów czekoladowych, kakaowych, owocowych, aromatyzowanych, **31** ziarna zbóż, **32** napoje instant, napoje bezalkoholowe, wody mineralne.

(111) **160780** (220) 2001 07 13 (210) 238259
 (151) 2005 01 27
 (732) „MASPEX WADOWICE” Spółka z o.o., Wadowice, PL.
 (540)



Kolory znaku: zielony, biały, niebieski, żółty, jasnozielony
 (531) 5.3, 11.3, 26.4, 27.5, 29.1

(510), (511) **29** marmolady, przetwory z warzyw i owoców, konfitury, dżemy, galaretki jadalne, jogurty, **30** kawa, napoje na bazie kawy, czekolada, napoje na bazie czekolady, czekolada pitna, czekolada aromatyzowana, gorąca czekolada, kakao, napoje na bazie kakao, wyroby z kakao, herbata, herbata granulowana, herbata z owoców tropikalnych, herbata z witaminami, herbata aromatyzowana, herbata miętowa, herbatniki, miód, słodycze, cukierki, cukierki z witaminami, landrynki, karmelki, drażetki polerowane, drażetki z masą czekoladową otoczone powłoką z cukru, krakersy, wyroby cukiernicze, wyroby ciastkarskie, nadzienia cukiernicze, biszkopty, ciastka, ciasto na ciastka, ciasto w proszku, wyroby piekarnicze, wyroby mączne, bułeczki słodkie, bułki, chleb, chleb bezdrożdżowy, pieczywo chrupkie, suchary, keks ryżowy, produkty zbożowe, muesli, płatki kukurydziane, lody, lody spożywcze w proszku, kremy owocowe, kremy czekoladowe, dodatki do deserów w postaci polew i sosów czekoladowych, kakaowych, owocowych, aromatyzowanych, **31** ziarna zbóż, **32** napoje instant, napoje bezalkoholowe, wody mineralne.

(111) **160781** (220) 2001 07 13 (210) 238260
 (151) 2005 01 27
 (732) „MASPEX WADOWICE” Spółka z o.o., Wadowice, PL.
 (540)



Kolory znaku: żółty, biały, niebieski, zielony, jasnożółty
 (531) 5.3, 5.7, 11.3, 26.4, 27.5, 29.1

(510), (511) **29** marmolady, przetwory z warzyw i owoców, konfitury, dżemy, galaretki jadalne, jogurty, **30** kawa, napoje na bazie kawy, czekolada, napoje na bazie czekolady, czekolada pitna, czekolada aromatyzowana, gorąca czekolada, kakao, napoje na bazie kakao, wyroby z kakao, herbata, herbata granulowana, herbata z owoców tropikalnych, herbata z witaminami, herbata aromatyzowana, herbata cytrynowa, herbatniki, miód, słodycze, cukierki, cukierki z witaminami, landrynki, karmelki, drażetki polerowane, drażetki z masą czekoladową otoczone powłoką z cukru, krakersy, wyroby cukiernicze, wyroby ciastkarskie, nadzienia cukiernicze, biszkopty, ciastka, ciasto na ciastka, ciasto w proszku, wyroby piekarnicze, wyroby mączne, bułeczki słodkie, bułki, chleb, chleb bezdrożdżowy, pieczywo chrupkie, suchary, keks ryżowy, produkty zbożowe, muesli, płatki kukurydziane, lody, lody spożywcze

w proszku, kremy owocowe, kremy czekoladowe, dodatki do deserów w postaci polew i sosów czekoladowych, kakaowych, owocowych, aromatyzowanych, **31** ziarna zbóż, **32** napoje instant, napoje bezalkoholowe, wody mineralne.

(111) **160782** (220) 2001 07 13 (210) 238261
 (151) 2005 01 27
 (732) „MASPEX WADOWICE” Spółka z o.o., Wadowice, PL.
 (540)



Kolory znaku: ciemnoróżowy, biały, niebieski, zielony, żółty, różowy, czerwony

(531) 5.3, 5.7, 11.3, 26.4, 27.5, 29.1

(510), (511) **29** marmolady, przetwory z warzyw i owoców, konfitury, dżemy, galaretki jadalne, jogurty, **30** kawa, napoje na bazie kawy, czekolada, napoje na bazie czekolady, czekolada pitna, czekolada aromatyzowana, gorąca czekolada, kakao, napoje na bazie kakao, wyroby z kakao, herbata, herbata granulowana, herbata z owoców tropikalnych, herbata z witaminami, herbata aromatyzowana, herbata malinowa, herbatniki, miód, słodycze, cukierki, cukierki z witaminami, landrynki, karmelki, drażetki polerowane, drażetki z masą czekoladową otoczone powłoką z cukru, krakersy, wyroby cukiernicze, wyroby ciastkarskie, nadzienia cukiernicze, biszkopty, ciastka, ciasto na ciastka, ciasto w proszku, wyroby piekarnicze, wyroby mączne, bułeczki słodkie, bułki, chleb, chleb bezdrożdżowy, pieczywo chrupkie, suchary, keks ryżowy, produkty zbożowe, muesli, płatki kukurydziane, lody, lody spożywcze w proszku, kremy owocowe, kremy czekoladowe, dodatki do deserów w postaci polew i sosów czekoladowych, kakaowych, owocowych, aromatyzowanych, **31** ziarna zbóż, **32** napoje instant, napoje bezalkoholowe, wody mineralne.

(111) **160783** (220) 2001 07 13 (210) 238262
 (151) 2005 01 27
 (732) „MASPEX WADOWICE” Spółka z o.o., Wadowice, PL.
 (540)



Kolory znaku: różowy, biały, niebieski, zielony, żółty, czerwony, jasnoróżowy

(531) 5.3, 5.7, 11.3, 26.4, 27.5, 29.1

(510), (511) **29** marmolady, przetwory z warzyw i owoców, konfitury, dżemy, galaretki jadalne, jogurty, **30** kawa, napoje na bazie kawy, czekolada, napoje na bazie czekolady, czekolada pitna, czekolada aromatyzowana, gorąca czekolada, kakao, napoje na bazie kakao, wyroby z kakao, herbata, herbata granulowana, herbata z owoców tropikalnych, herbata z witaminami, herbata aromatyzowana, herbata poziomkowa, herbatniki, miód, słodycze, cukierki, cukierki z witaminami, landrynki, karmelki, drażetki polerowane, drażetki z masą czekoladową otoczone powłoką z cukru, krakersy, wyroby cukiernicze, wyroby ciastkarskie, nadzienia cukiernicze, biszkopty, ciastka, ciasto na ciastka, ciasto w proszku, wyroby piekarnicze, wyroby mączne, bułeczki słodkie, bułki, chleb, chleb bezdrożdżowy, pieczywo chrupkie, suchary, keks ryżowy, produ-

kty zbożowe, muesli, płatki kukurydziane, lody, lody spożywcze w proszku, kremy owocowe, kremy czekoladowe, dodatki do deserów w postaci polew i sosów czekoladowych, kakaowych, owocowych, aromatyzowanych, **31** ziarna zbóż, **32** napoje instant, napoje bezalkoholowe, wody mineralne.

(111) **160784** (220) 2001 07 13 (210) 238263
(151) 2005 01 27
(732) „MASPEX WADOWICE” Spółka z o.o., Wadowice, PL.
(540)



Kolory znaku: pomarańczowy, biały, niebieski, zielony, żółty, jasnopomarańczowy

(531) 5.3, 5.7, 11.3, 26.4, 27.5, 29.1

(510), (511) **29** marmolady, przetwory z warzyw i owoców, konfitury, dżemy, galaretki jadalne, jogurty, **30** kawa, napoje na bazie kawy, czekolada, napoje na bazie czekolady, czekolada pitna, czekolada aromatyzowana, gorąca czekolada, kakao, napoje na bazie kakao, wyroby z kakao, herbata, herbata granulowana, herbata z owoców tropikalnych, herbata z witaminami, herbata aromatyzowana, herbata brzoskwińska, herbatniki, miód, słodycze, cukierki, cukierki z witaminami, landrynki, karmelki, drażetki polerowane, drażetki z masą czekoladową otoczone powłoką z cukru, krakersy, wyroby cukiernicze, wyroby ciastkarskie, nadzienia cukiernicze, biszkopty, ciastka, ciasto na ciastka, ciasto w proszku, wyroby piekarnicze, wyroby mączne, bułeczki słodkie, bułki, chleb, chleb bezdrożdżowy, pieczywo chrupkie, suchary, keks ryżowy, produkty zbożowe, muesli, płatki kukurydziane, lody, lody spożywcze w proszku, kremy owocowe, kremy czekoladowe, dodatki do deserów w postaci polew i sosów czekoladowych, kakaowych, owocowych, aromatyzowanych, **31** ziarna zbóż, **32** napoje instant, napoje bezalkoholowe, wody mineralne.

(111) **160785** (220) 2001 07 13 (210) 238264
(151) 2005 01 27
(732) „MASPEX WADOWICE” Spółka z o.o., Wadowice, PL.
(540)



Kolory znaku: pomarańczowy, biały, niebieski, zielony, żółty, jasnopomarańczowy

(531) 5.3, 5.7, 11.3, 26.4, 27.5, 29.1

(510), (511) **29** marmolady, przetwory z warzyw i owoców, konfitury, dżemy, galaretki jadalne, jogurty, **30** kawa, napoje na bazie kawy, czekolada, napoje na bazie czekolady, czekolada pitna, czekolada aromatyzowana, gorąca czekolada, kakao, napoje na bazie kakao, wyroby z kakao, herbata, herbata granulowana, herbata z owoców tropikalnych, herbata z witaminami, herbata aromatyzowana, pomarańczowa, herbatniki, miód, słodycze, cukierki, cukierki z witaminami, landrynki, karmelki, drażetki polerowane, drażetki z masą czekoladową otoczone powłoką z cukru, krakersy, wyroby cukiernicze, wyroby ciastkarskie, nadzienia cukiernicze, biszkopty, ciastka, ciasto na ciastka, ciasto w proszku, wyroby piekarnicze, wyroby mączne, bułeczki słodkie, bułki, chleb, chleb

bezdrożdżowy, pieczywo chrupkie, suchary, keks ryżowy, produkty zbożowe, muesli, płatki kukurydziane, lody, lody spożywcze w proszku, kremy owocowe, kremy czekoladowe, dodatki do deserów w postaci polew i sosów czekoladowych, kakaowych, owocowych, aromatyzowanych, **31** ziarna zbóż, **32** napoje instant, napoje bezalkoholowe, wody mineralne.

(111) **160786** (220) 2001 07 13 (210) 238265
(151) 2005 01 27
(732) „MASPEX WADOWICE” Spółka z o.o., Wadowice, PL.
(540)



Kolory znaku: czerwony, biały, niebieski, zielony, żółty, jasnoczerwony

(531) 5.3, 5.7, 11.3, 26.4, 27.5, 29.1

(510), (511) **29** marmolady, przetwory z warzyw i owoców, konfitury, dżemy, galaretki jadalne, jogurty, **30** kawa, napoje na bazie kawy, czekolada, napoje na bazie czekolady, czekolada pitna, czekolada aromatyzowana, gorąca czekolada, kakao, napoje na bazie kakao, wyroby z kakao, herbata, herbata granulowana, herbata z owoców tropikalnych, herbata z witaminami, herbata aromatyzowana, herbata z dzikiej róży, herbatniki, miód, słodycze, cukierki, cukierki z witaminami, landrynki, karmelki, drażetki polerowane, drażetki z masą czekoladową otoczone powłoką z cukru, krakersy, wyroby cukiernicze, wyroby ciastkarskie, nadzienia cukiernicze, biszkopty, ciastka, ciasto na ciastka, ciasto w proszku, wyroby piekarnicze, wyroby mączne, bułeczki słodkie, bułki, chleb, chleb bezdrożdżowy, pieczywo chrupkie, suchary, keks ryżowy, produkty zbożowe, muesli, płatki kukurydziane, lody, lody spożywcze w proszku, kremy owocowe, kremy czekoladowe, dodatki do deserów w postaci polew i sosów czekoladowych, kakaowych, owocowych, aromatyzowanych, **31** ziarna zbóż, **32** napoje instant, napoje bezalkoholowe, wody mineralne.

(111) **160787** (220) 2001 07 13 (210) 238266
(151) 2005 01 27
(732) „MASPEX WADOWICE” Spółka z o.o., Wadowice, PL.
(540)



Kolory znaku: ciemnoniebieski, biały, granatowy, zielony, żółty, czarny, niebieski, jasnoniebieski

(531) 5.3, 5.7, 11.3, 26.4, 27.5, 29.1

(510), (511) **29** marmolady, przetwory z warzyw i owoców, konfitury, dżemy, galaretki jadalne, jogurty, **30** kawa, napoje na bazie kawy, czekolada, napoje na bazie czekolady, czekolada pitna, czekolada aromatyzowana, gorąca czekolada, kakao, napoje na bazie kakao, wyroby z kakao, herbata, herbata granulowana, herbata z owoców tropikalnych, herbata z witaminami, herbata aromatyzowana, herbata z czarnej porzeczki, herbatniki, miód, słodycze, cukierki, cukierki z witaminami, landrynki, karmelki, drażetki polerowane, drażetki z masą czekoladową otoczone powłoką z cukru, krakersy, wyroby cukiernicze, wyroby ciastkarskie, nadzienia cukiernicze, biszkopty, ciastka, ciasto na ciastka, ciasto w proszku,

wyroby piekarnicze, wyroby mączne, bułeczki słodkie, bułki, chleb, chleb bezdrożdżowy, pieczywo chrupkie, suchary, keks ryżowy, produkty zbożowe, muesli, płatki kukurydziane, lody, lody spożywcze w proszku, kremy owocowe, kremy czekoladowe, dodatki do deserów w postaci polew i sosów czekoladowych, kakaowych, owocowych, aromatyzowanych, **31** ziarna zbóż, **32** napoje instant, napoje bezalkoholowe, wody mineralne.

(111) **160788** (220) 2001 07 16 (210) 238299
(151) 2004 12 27
(732) Research Engineering and Manufacturing Inc., Middletown, US.
(540) TAPTITE
(510), (511) **06** metalowe gwintowane elementy złączne.

(111) **160789** (220) 2001 07 16 (210) 238300
(151) 2004 12 27
(732) Research Engineering and Manufacturing Inc., Middletown, US.
(540) DUO-TAPTITE
(510), (511) **06** metalowe gwintowane elementy złączne.

(111) **160790** (220) 2001 07 17 (210) 238313
(151) 2005 02 16
(732) Faber A/S, Ryslinge, DK.
(540)



(531) 1.1, 1.3, 27.5
(510), (511) **06** osprzęt i akcesoria do żaluzji o listewkach nastawnych, żaluzji pionowych, zasłon, zasłon zwijanych, rolet, rolet do zaciemniania, w tym sprężyny, resory, drążki, słupki, paski, zasuwki, rygle, szyny, wszystkie ww. towary zawarte w klasie 6, **16** rolety wykonane z papieru, **20** żaluzje o listewkach nastawnych, żaluzje pionowe, zasłony, zasłony zwijane, rolety, rolety do zaciemniania, osprzęt i akcesoria oraz części do ww. towarów, wszystkie ww. towary zawarte w klasie 20, **22** żaluzje o listewkach nastawnych, żaluzje pionowe, zasłony, zasłony zwijane, rolety, rolety do zaciemniania, story, markizy, daszki płócienne, brezenty impregnowane, wszystkie ww. towary zawarte w klasie 22, **24** cienkie tkaniny oraz wyroby tekstylne i włókiennicze przeznaczone na żaluzje o listewkach nastawnych, żaluzje pionowe, zasłony, zasłony zwijane, rolety, rolety do zaciemniania, **26** koronki i hafty, sznurwadła, taśmy, tasiemki, wstążki, opaski, przepaski, galony, obszycia.

(111) **160791** (220) 2001 07 16 (210) 238323
(151) 2005 01 07
(732) Dolnośląskie Biuro Brokerskie „DOL-BROKER” Marek Szlęzak, Wrocław, PL.
(540)

/// Zachodni Dom Brokerski ///

(531) 26.11, 27.5
(510), (511) **36** świadczenie usług w zakresie zawierania i wykonywania umów ubezpieczenia w imieniu ubezpieczającego, pośredniczenia przy zawieraniu umów ubezpieczenia na rzecz ubezpieczonego.

(111) **160792** (220) 2001 07 18 (210) 238365
(151) 2004 12 29
(732) British Sisalkraft Limited, Rochester, GB.
(540) FIXPACK
(510), (511) **16** materiały do owijania i do pakowania nie ujęte w innych klasach, papier, karton, tektura falista oraz laminaty.

(111) **160793** (220) 2001 07 18 (210) 238366
(151) 2005 02 04
(732) ONCURA INC., Westbury, US.
(540) ONCOPACK
(510), (511) **05** preparaty i substancje farmaceutyczne, medyczne i weterynaryjne, substancje radioaktywne do celów leczniczych, enkapsułkowany radioizotop do brachyterapii, **10** aparaty i instrumenty chirurgiczne, medyczne i weterynaryjne, aparaty i instrumenty do radioterapii, igły do celów medycznych, igły chirurgiczne do zszywania oraz części i osprzęt do wyżej wymienionych towarów, wszczepialne urządzenia do terapii promieniowaniem zawierające źródła enkapsułkowanego radioizotopu do brachyterapii, układy do terapii promieniowaniem zawierające głównie urządzenie z umieszczonym w nim zespołem kapsulek z małymi dawkami substancji radioaktywnych osadzonym w bioabsorbowalnym nośniku.

(111) **160794** (220) 2001 07 17 (210) 238391
(151) 2005 01 21
(732) Zakład Usług Krawieckich „MALINIAK” SPEEDWAY AKCESORY Rafał Micek, Leszno, PL.
(540)



Kolory znaku: czarny, żółty, biały
(531) 2.9, 25.3, 26.1, 26.4, 27.5, 29.1
(510), (511) **09** pojazdy samochodowe, motocykle, rowery i części składowe pojazdów samochodowych, motocykli i rowerów, **16** czasopisma, foldery, broszury, kalendarze, artykuły biurowe, etykiety, nalepki, afisze, **25** odzież i obuwie z tworzyw naturalnych i sztucznych, **40** usługi krawieckie.

(111) **160795** (220) 2001 07 17 (210) 238399
(151) 2005 01 06
(732) FUNDACJA imienia Rudolfa Steinera, Prądocin, PL.
(540)

STOLAT

(531) 27.5
(510), (511) **17** rury niemetalowe, **19** kształtki niemetalowe, **37** budowa rurociągów.

(111) **160796** (220) 2001 07 19 (210) 238402
(151) 2005 01 26
(732) „ATRIX” Sp. z o.o., Warszawa, PL.
(540)

BRAND^{new}

(531) 27.5
(510), (511) **18** skóra, imitacje skóry, walizy i torby podróżne, także na kółkach, pokrowce na ubrania, kufry, kuferki na przybory toaletowe, komplety podróżne, plecaki, aktówki, dyplomaty, portfele, portmonetki, saszetki, teczki.

(111) **160797** (220) 2001 07 19 (210) 238426
(151) 2005 01 06
(732) FERRERO oHG mbH, Stadtallendorf, DE.
(540) Tapsy Turtles

(510), (511) **16** wyroby drukowane, druki, **28** gry i zabawki, małe zabawki, małe figurki do zabawy, **30** czekolada, wyroby czekoladowe, czekolada nadziewana, w szczególności puste figurki czekoladowe zawierające zabawki i małe zabawki, ciastka i wyroby cukiernicze oraz ciastka i wyroby cukiernicze o przedłużonej trwałości, słodczyce.

(111) **160798** (220) 2001 07 19 (210) 238427
(151) 2005 01 06

(732) FERRERO oHG mbH, Stadtallendorf, DE.

(540) Happy Frogs

(510), (511) **16** wyroby drukowane, druki, **28** gry i zabawki, małe zabawki, małe figurki do zabawy, **30** czekolada, wyroby czekoladowe, czekolada nadziewana, w szczególności puste figurki czekoladowe zawierające zabawki i małe zabawki, ciastka i wyroby cukiernicze oraz ciastka i wyroby cukiernicze o przedłużonej trwałości, słodczyce.

(111) **160799** (220) 2001 07 18 (210) 238430
(151) 2005 01 06

(732) Zakład Produkcji Opakowań Rosiński i S-ka Spółka Jawna, Bielsko-Biała, PL.

(540) (znak przestrzenny)



(531) 19.3, 19.7

(510), (511) **21** butelki nie z metali szlachetnych.

(111) **160800** (220) 2001 07 19 (210) 238465
(151) 2005 02 15

(732) Zakład Handlowo-Usługowy INTER-TRAVEL Paweł Rosowski, Gorzów Wielkopolski, PL.

(540)

INTER-TRAVEL

(531) 27.5

(510), (511) **39** prowadzenie biura pośrednictwa turystycznego, za wyjątkiem rezerwacji hoteli i pensjonatów, pośrednictwo w sprzedaży imprez turystycznych krajowych i zagranicznych, kompleksowe usługi transportowe, dowóz osób na i z lotniska, usługi związane z pośrednictwem wynajmu środków transportowych, sprzedaż biletów komunikacyjnych (autokarowych, lotniczych, promowych i imprezowych).

(111) **160801** (220) 2001 07 19 (210) 238469
(151) 2005 01 24

(732) DESIMO-DESENVOLVIMENTO E GESTO IMOBILIRIA, LDa, Lizbona, PT.

(540) softine deo spray sensitive

(510), (511) **03** dezodoranty, antyperspiranty.

(111) **160802** (220) 2001 07 19 (210) 238473
(151) 2005 01 19

(732) DESIMO-Desenvolvimento E Gesto Imobiliria, Lda, Lizbona, PT.

(540) kolorado

(510), (511) **29** orzechy, bakalie.

(111) **160803** (220) 2001 07 19 (210) 238555
(151) 2005 01 27

(732) Zakład Produkcji Opakowań Rosiński i S-ka Spółka Jawna, Bielsko-Biała, PL.

(540) (znak przestrzenny)

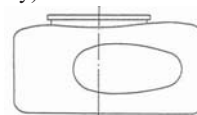

(531) 19.3, 19.7

(510), (511) **21** butelki nie z metali szlachetnych.

(111) **160804** (220) 2001 07 20 (210) 238571
(151) 2005 01 31

(732) „Bank Zachodni WBK” Spółka Akcyjna, Wrocław, PL.

(540)



Kolory znaku: pomarańczowy, biały, zielony

(531) 26.4, 27.5, 29.1

(510), (511) **36** usługi finansowe.

(111) **160805** (220) 2001 07 20 (210) 238572
(151) 2005 01 31

(732) „Bank Zachodni WBK” Spółka Akcyjna, Wrocław, PL.

(540)



Kolory znaku: biały, pomarańczowy, zielony

(531) 26.4, 27.5, 29.1

(510), (511) **36** usługi finansowe.

(111) **160806** (220) 2001 07 20 (210) 238573
(151) 2005 01 31

(732) „Bank Zachodni WBK” Spółka Akcyjna, Wrocław, PL.

(540)



Kolory znaku: biały, pomarańczowy, zielony

(531) 26.4, 27.5, 29.1

(510), (511) **36** usługi finansowe.

(111) **160807** (220) 2001 07 20 (210) 238574
(151) 2005 02 02

(732) „Bank Zachodni WBK” Spółka Akcyjna, Wrocław, PL.

(540)



Kolory znaku: pomarańczowy, biały, zielony

(531) 17.1, 26.1, 27.5, 29.1

(510), (511) **36** usługi finansowe.

(111) **160808** (220) 2001 07 20 (210) 238579
(151) 2005 01 28

(732) Bank Zachodni WBK Spółka Akcyjna, Wrocław, PL.
(540)



Kolory znaku: biały, zielony, pomarańczowy
(531) 26.4, 27.5, 29.1
(510), (511) **36** usługi finansowe.

(111) **160809** (220) 2001 07 20 (210) 238583
(151) 2005 01 27
(732) CEE Międzynarodowe Targi Warszawskie Spółka z o.o.,
Warszawa, PL.
(540)



Kolory znaku: niebieski, żółty, czarny
(531) 1.1, 26.4, 27.5, 29.1
(510), (511) **35** usługi agencji reklamowych, produkcja reklam
telewizyjnych i kinowych, prowadzenie negocjacji, usługi mena-
żerskie w zakresie organizacji imprez targowych, pokazów, pre-
zentacji i reklamy, usługi badania rynku, pośrednictwo w zawiera-
niu transakcji handlowych, organizowanie i prowadzenie ekspozyc-
ji targowych, **41** usługi w zakresie organizowania i prowadzenia
konferencji, sympozjów i zjazdów, organizowanie wystaw w ce-
lach kulturalnych i edukacyjnych, usługi agencji artystycznych,
produkcja filmów, organizowanie pokazów mody.

(111) **160810** (220) 2001 07 20 (210) 238594
(151) 2005 02 04
(732) Fabryka Farb i Lakierów „MALCHEM” Jarosław Małski,
Sułkowice, PL.
(540) WINYGRUNT
(510), (511) **01** kleje, **02** farby, lakiery, emalie.

(111) **160811** (220) 2001 07 20 (210) 238595
(151) 2005 02 04
(732) Fabryka Farb i Lakierów MALCHEM Jarosław Małski,
Sułkowice, PL.
(540) WINYMAL
(510), (511) **01** kleje, **02** farby, lakiery, emalie.

(111) **160812** (220) 2001 07 21 (210) 238606
(151) 2005 01 31
(732) Przedsiębiorstwo Handlowo-Usługowe SŁONPOL Anna
Szczygieł, Lutomia Górna, PL.
(540)



Kolory znaku: żółty, czerwony, zielony
(531) 5.5, 25.5, 27.5, 29.1
(510), (511) **29** prażony słonecznik, **31** ziarna słonecznika.

(111) **160813** (220) 2001 07 23 (210) 238611
(151) 2005 01 19
(732) WOSEBA Przedsiębiorstwo Produkcyjno-Usługowo-Handlowe
Spółka z o.o., Odolanów, PL.
(540)

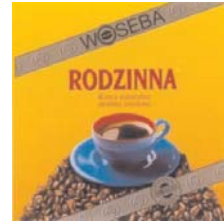

(732) żółty, biały, złoty, czarny, jasno-brązowy,
ciemno-brązowy, niebieski, czerwony, brązowy
(531) 5.7, 11.3, 25.1, 27.5, 29.1
(510), (511) **30** kawa.

(111) **160814** (220) 2001 07 23 (210) 238620
(151) 2005 01 20
(732) Dortmunder Guasphalt GmbH & Co. Mischwerke, Soest, DE.
(540)



(531) 26.4, 27.5
(510), (511) **01** produkty chemiczne do celów przemysłowych; ży-
wice sztuczne w stanie surowym, nieprzetworzone tworzywa sztu-
czne; kleje i spoiwa do celów przemysłowych, **17** kauczuk, guta-
perka, guma i wyroby z tych materiałów nie ujęte w innych kla-
sach; tworzywa sztuczne w postaci wytłoczonej stosowane w pro-
dukcji; materiały uszczelniające, pakuły i materiały izolacyjne;
rury elastyczne niemetalowe, **19** materiały budowlane niemetalo-
we, asfalt, smoła i bitum.

(111) **160815** (220) 2001 07 23 (210) 238621
(151) 2005 01 20
(732) NEPTUNE S. A., Viroflay, FR.
(540)



Kolory znaku: niebieski, biały, czerwony
(531) 26.4, 27.5, 29.1
(510), (511) **29** ryby, owoce morza, produkty kulinarne na bazie
ryb i owoców morza.

(111) **160816** (220) 2001 07 24 (210) 238686
(151) 2005 01 26
(732) TOORANK POLSKA S.A., Jasienica, PL.
(540)



Kolory znaku: czarny, złoty, czerwony
(531) 3.1, 24.1, 24.9, 25.1, 26.4, 27.5, 29.1
(510), (511) **33** wyroby alkoholowe.

(111) **160817** (220) 2001 07 23 (210) 238707
 (151) 2005 02 28
 (732) Wrocławskie Zakłady Zielarskie „Herbapol” Spółka Akcyjna, Wrocław, PL.
 (540) euterin
 (510), (511) **05** preparaty farmaceutyczne ziołowe podawane doustnie.

(111) **160818** (220) 2001 07 25 (210) 238760
 (151) 2005 02 28
 (732) VTECH HOLDINGS LIMITED (a Bermuda corporation), New Territories, HK.
 (540)

vtech

(531) 27.5
 (510), (511) **09** aparaty i przyrządy telekomunikacyjne, telefony, wideofony, telefony z sekretarką, urządzenia i przyrządy liczące, komputery, monitory komputerowe oraz klawiatury komputerowe, programy komputerowe zapisane na magnetycznych lub optycznych nośnikach danych, komputerowe urządzenia peryferyjne, stacje dysków, moduły pamięci i moduły interfejsów, karty wizyjne, karty dźwiękowe, myszy komputerowe, manipulatory kulkowe i joystiki do komputerów, gry elektroniczne, zabawki przystosowane do współpracy z telewizorem, urządzenia instruktażowe i naukowe w postaci komputerowo sterowanych zabawek edukacyjnych i szkoleniowych jak również urządzenia do centrów zabaw i zajęć dla dzieci, elektroniczne komputerowe pomoce naukowe obejmujące komputery wytwarzające dźwięki elektroniczne, aparaty do nagrywania transmisji lub reprodukcji dźwięku lub obrazu, aparaty do odbioru sygnałów wizyjnych transmitowanych przez satelitę, anteny i dekodery, części i osprzęt do w/w towarów, aparaty i urządzenia naukowe, żeglarskie, geodezyjne, elektryczne, fotograficzne, kinematograficzne, optyczne, wagowe, pomiarowe, sygnalizacyjne, kontrolne, do ratowania życia i do celów naukowych, magnetyczne nośniki danych, dyski z nagraniami, automaty sprzedające i mechanizmy do urządzeń uruchamianych przez wrzucenie monety, kasy sklepowe, sprzęt do przetwarzania danych, aparaty do gaszenia ognia.

(111) **160819** (220) 2001 07 25 (210) 238762
 (151) 2005 01 12
 (732) THE GILLETTE COMPANY (a Delaware corporation), Boston, US.
 (540) EASYTAB
 (510), (511) **09** źródła energii elektrycznej, włączając ogniwa elektrochemiczne, baterie.

(111) **160820** (220) 2001 07 25 (210) 238763
 (151) 2005 01 12
 (732) THE GILLETTE COMPANY (a Delaware corporation), Boston, US.
 (540) DYNACHARGE
 (510), (511) **09** akumulatory do ładowania oraz ładowarki akumulatorów.

(111) **160821** (220) 2001 07 25 (210) 238771
 (151) 2005 01 27
 (732) KRAFT FOODS HOLDINGS, INC. a Delaware corporation, Northfield, US.
 (540) NEWTONS
 (510), (511) **30** krakersy, biszkopty, kruche ciasteczka, przekąski zawarte w klasie 30, drożdże, chleb, ciastka, wyroby cukiernicze, mąka i preparaty zbożowe zawarte w klasie 3.

(111) **160822** (220) 2001 07 25 (210) 238772
 (151) 2005 01 27

(732) KRAFT FOODS HOLDINGS, INC. a Delaware corporation, Northfield, US.
 (540) TEDDY GRAHAMS
 (510), (511) **30** krakersy, biszkopty, kruche ciasteczka.

(111) **160823** (220) 2001 07 26 (210) 238851
 (151) 2005 02 17
 (732) EMBREX, INC., Research Triangle Park, US.
 (540) EMBREX
 (510), (511) **05** preparaty farmaceutyczne dla drobiu.

(111) **160824** (220) 2001 07 26 (210) 238852
 (151) 2005 02 17
 (732) EMBREX, INC., Research Triangle Park, US.
 (540) BURSAPLEX
 (510), (511) **05** szczepionki, szczepionki weterynaryjne dla kurcząt.

(111) **160825** (220) 2001 07 25 (210) 238866
 (151) 2005 02 11
 (732) BENI - Giełda Nieruchomości Ireneusz Czerski, Tychy, PL.
 (540)

Beni

Kolory znaku: czerwony

(531) 27.5, 29.1
 (510), (511) **03** antyperspiranty, antystatyczne preparaty do celów domowych, barwniki do bielizny i barwienia, barwniki kosmetyczne, chusteczki nasączone płynami kosmetycznymi, depilatory, dezodoranty do użytku osobistego, kosmetyki, kremy kosmetyczne, krochmal, lakiery do paznokci, lakiery do włosów, mleczka kosmetyczne, mydła, olejki do celów perfumeryjnych, olejki eteryczne, preparaty kosmetyczne do opalania, ołówki kosmetyczne, ozdoby do celów kosmetycznych, pasty do butów, pasty do podłogi i mebli, patyczki z watą do celów kosmetycznych, produkty perfumeryjne, preparaty do pielęgnacji jamy ustnej, preparaty kosmetyczne do pielęgnacji skóry, preparaty kosmetyczne do rąk, płyny po goleniu, pomadki do ust, środki do prania, puder do makijażu, pumeks, sole wybielające, szampony, talk kosmetyczny, wata dla celów kosmetycznych, woda zapachowa, воск do depilacji, wywabiacze plam, **35** działalność handlowa polegająca na prowadzeniu sklepu detalicznego oferującego do sprzedaży artykuły przemysłowe i chemiczne, agencja importowo-eksportowa, informacja handlowa, rozpowszechnianie materiałów reklamowych takich jak ulotki, prospekty, druki, próbki, publikowanie tekstów reklamowych, analizy kosztów, **36** agencje mieszkaniowe, agencje pośrednictwa w handlu nieruchomościami, dzierżawa nieruchomości, wynajmowanie mieszkań, prowadzenie biura nieruchomości, pośrednictwo w sprawach kupna - sprzedaży, najmu nieruchomości, wycena nieruchomości, doradztwo finansowe, kredytowanie, kredyt na umowy dzierżawne, inwestycje kapitałowe, rozliczanie finansowe transakcji, zarządzanie finansami.

(111) **160826** (220) 2001 07 25 (210) 238872
 (151) 2005 01 31
 (732) Przedsiębiorstwo Produkcyjno Usługowo Handlowe LEAD S.C. Adam Kołtąj, Leszek Mrzygłód, Bielsko Biała, PL.
 (540)

LEAD

(531) 27.5
 (510), (511) **25** wyroby dziewiarskie w tym, swetry męskie damskie i dziecięce, koszule połówki, bezrękawniki, spodenki krótkie i długie dziane i szale.

(111) **160827** (220) 2001 07 25 (210) 238874
 (151) 2005 01 31
 (732) Poznańskie Zakłady Zielarskie „HERBAPOL” S.A.,
 Poznań, PL.
 (540) greenelia
 (510), (511) **05** produkty farmaceutyczne.

(111) **160828** (220) 2001 07 27 (210) 238886
 (151) 2005 01 28
 (732) NoS/BBDO Spółka z o.o., Warszawa, PL.
 (540) proximity worldwide
 (510), (511) **35** usługi w zakresie prowadzenia agencji reklamowych, usługi w zakresie badania rynku i opinii publicznej, doradztwo w zakresie organizowania, prowadzenia i kierowania działalnością gospodarczą, usługi w zakresie dystrybucji materiałów reklamowych, edycje tekstów reklamowych, usługi w zakresie sporządzania ekspertyz opłacalności, informacja handlowa, projektowania ogłoszeń reklamowych, usługi w zakresie marketingu i public relation, organizowanie pokazów towarów, prowadzenie prognoz ekonomicznych, publikowanie tekstów reklamowych, produkcja reklam telewizyjnych, radiowych, kinowych, organizowanie wystaw handlowych, usługi menedżerskie, usługi w zakresie prowadzenia statystyk i księgowości, kosztorysowanie, usługi w zakresie wynajmowania powierzchni handlowych, usługi w zakresie zarządzania zbiorami informatycznymi, usługi w zakresie doradztwa handlowego, **36** usługi doradcze w sprawach finansowych, usługi w zakresie zarządzania finansami, majątkiem trwałym i nietrwałym, **41** doradztwo zawodowe, **42** sporządzanie opinii i ekspertyz na temat wizerunku wyników ekonomicznych firm, testowanie produktów działalności gospodarczej, usługi w zakresie opracowywania programów informatycznych.

(111) **160829** (220) 2001 07 27 (210) 238887
 (151) 2005 01 28
 (732) NoS/BBDO Spółka z o.o., Warszawa, PL.
 (540) proximity
 (510), (511) **35** usługi w zakresie prowadzenia agencji reklamowych, usługi w zakresie badania rynku i opinii publicznej, doradztwo w zakresie organizowania, prowadzenia i kierowania działalnością gospodarczą, usługi w zakresie dystrybucji materiałów reklamowych, edycje tekstów reklamowych, usługi w zakresie sporządzania ekspertyz opłacalności, informacja handlowa, projektowania ogłoszeń reklamowych, usługi w zakresie marketingu i public relation, organizowanie pokazów towarów, prowadzenie prognoz ekonomicznych, publikowanie tekstów reklamowych, produkcja reklam telewizyjnych, radiowych, kinowych, organizowanie wystaw handlowych, usługi menedżerskie, usługi w zakresie prowadzenia statystyk i księgowości, kosztorysowanie, usługi w zakresie wynajmowania powierzchni handlowych, usługi w zakresie zarządzania zbiorami informatycznymi, usługi w zakresie doradztwa handlowego, **36** usługi doradcze w sprawach finansowych, usługi w zakresie zarządzania finansami, majątkiem trwałym i nietrwałym, **41** doradztwo zawodowe, **42** sporządzanie opinii i ekspertyz na temat wizerunku wyników ekonomicznych firm, testowanie produktów działalności gospodarczej, usługi w zakresie opracowywania programów informatycznych.

(111) **160830** (220) 2001 07 27 (210) 238908
 (151) 2005 03 17
 (732) ADB Polska Spółka z o.o., Zielona Góra, PL.
 (540)



Kolory znaku: ciemnoczerwony, czarny
 (531) 26.1, 26.3, 27.5, 29.1

(510), (511) **09** odbiorniki cyfrowej telewizji satelitarnej, kablowej, naziemnej i internetowej, systemy cyfrowej telewizji satelitarnej, kablowej i naziemnej.

(111) **160831** (220) 2001 07 27 (210) 238909
 (151) 2005 02 03
 (732) Przedsiębiorstwo Produkcyjno-Handlowo-Usługowe „PROKONTEL” Ireneusz Kozioński, Koło, PL.
 (540)



Kolory znaku: czerwony, biały

(531) 16.1, 27.5, 29.1

(510), (511) **37** montaż oraz naprawy urządzeń i sieci telekomunikacyjnych, instalacji sygnalizacyjnych, alarmowych i przeciwpożarowych, **42** projektowanie urządzeń i sieci telekomunikacyjnych, instalacji alarmowych, antywłamaniowych i przeciwpożarowych.

(111) **160832** (220) 2001 07 27 (210) 238934
 (151) 2005 03 11
 (732) GRAFIS PROJEKT Jacek Graś, Bielsko-Biała, PL.
 (540)



GRAFIS PROJEKT

(531) 2.9, 26.4, 26.11, 27.5

(510), (511) **40** usługi poligraficzne, **42** usługi w zakresie grafiki artystycznej i użytkowej- projektowanie wzorów przemysłowych i użytkowych.

(111) **160833** (220) 2001 07 30 (210) 238965
 (151) 2005 01 07
 (732) MERCK & CO., Inc. (a New Jersey corporation),
 Whitehouse Station, US.
 (540) HBVAXPRO

(510), (511) **05** produkty farmaceutyczne, weterynaryjne i sanitarne, substancje dietetyczne do celów leczniczych, żywność dla niemowląt, plastry, materiały opatrunkowe, materiały do plombowania zębów, woski dentystyczne, środki odkażające, środki do zwalczania szkodników, fungicydy, herbicydy.

(111) **160834** (220) 2001 07 31 (210) 238998
 (151) 2004 12 27
 (732) Lona Garment Company Ltd., Bangkok, TH.
 (540)



(531) 2.9, 27.5

(510), (511) **25** odzież, spodnie dżinsowe, dżinsowe kurtki, dżinsowe garnitury oraz garsonki, krótkie spodenki, koszulki.

(111) **160835** (220) 2001 08 01 (210) 239037
 (151) 2005 01 20
 (732) Przedsiębiorstwo Produkcyjno-Handlowe „MARC MED-Pączkowski” Spółka Jawna, Lublin, PL.

(540)



Kolory znaku: żółty, czerwony, czarny

(531) 1.15, 24.13, 26.1, 26.11, 27.5, 29.1

(510), (511) **05** środki farmaceutyczne - tabletki przeciwbólowe.(111) **160836** (220) 2001 08 01 (210) 239038

(151) 2005 02 28

(732) Przedsiębiorstwo KOZIELSKI Spółka z o.o., Dańków, PL.

(540) LongActiv

(510), (511) **01** nawozy, chemiczne środki dla rolnictwa i ogrodnictwa (z wyjątkiem fungicydów, herbicydów, insektycydów oraz środków przeciw pasożytom), preparaty do regulacji wzrostu roślin, preparaty chemiczne do użyźniania gleby, **05** fungicydy, herbicydy, insektycydy, środki przeciw pasożytom.(111) **160837** (220) 2001 08 01 (210) 239045

(151) 2005 03 07

(732) „MARWA” Export-Import Ali Emaid Iddine, Tomaszówka, PL.

(540)



Kolory znaku: żółty, pomarańczowy, czarny

(531) 26.4, 27.5, 29.1

(510), (511) **43** gastronomia.(111) **160838** (220) 2001 07 31 (210) 239075

(151) 2005 01 20

(732) Przedsiębiorstwo Handlowo-Produkcyjne KRYBEX Irena Kryńska, Jan Kryński, Czechowice-Dziedzice, PL.

(540)



Kolory znaku: zielony, czerwony, żółty, granatowy, beżowy, czarny, biały, ciemnozielony, niebieski, jasnozielony

(531) 3.9, 5.9, 19.7, 24.9, 26.1, 27.5, 29.1

(510), (511) **29** ryby filety rybne, ryby konserwowane, ryby solone, kawior, pasty do kanapek zawierające tłuszcz, konserwy rybne, potrawy na bazie ryb, skorupiaki nieżywe, sałatki owocowe, sałatki warzywne, warzywa gotowane, warzywa konserwowane, żywność solona.(111) **160839** (220) 2001 08 02 (210) 239127

(151) 2005 01 27

(732) KRAFT FOODS HOLDINGS, INC. a Delaware corporation, Northfield, US.

(540) GO-PAKS

(510), (511) **29** przetworzone orzechy, mieszane przekąski zawierające głównie przetworzone orzechy, **30** suchary, ciastka i krakersy.(111) **160840** (220) 2001 08 03 (210) 239168

(151) 2005 01 07

(732) Wyeth, Madison, US.

(540) TRIVEST

(510), (511) **05** produkty farmaceutyczne, preparaty farmaceutyczne do leczenia cukrzycy, produkty weterynaryjne i sanitarne, substancje dietetyczne do celów leczniczych, żywność dla niemowląt, plastry, materiały opatrunkowe, materiały do plombowania zębów, woski dentystyczne, środki odkażające, środki do zwalczania robactwa, fungicydy, herbicydy.(111) **160841** (220) 2001 08 03 (210) 239170

(151) 2005 01 07

(732) Wyeth, Madison, US.

(540) ARPAZ

(510), (511) **05** produkty farmaceutyczne, preparaty farmaceutyczne do leczenia cukrzycy, produkty weterynaryjne i sanitarne, substancje dietetyczne do celów leczniczych, żywność dla niemowląt, plastry, materiały opatrunkowe, materiały do plombowania zębów, woski dentystyczne, środki odkażające, środki do zwalczania robactwa, fungicydy, herbicydy.(111) **160842** (220) 2001 08 03 (210) 239171

(151) 2005 01 07

(732) Wyeth, Madison, US.

(540) MELLIQ

(510), (511) **05** produkty farmaceutyczne, preparaty farmaceutyczne do leczenia cukrzycy, produkty weterynaryjne i sanitarne, substancje dietetyczne do celów leczniczych, żywność dla niemowląt, plastry, materiały opatrunkowe, materiały do plombowania zębów, woski dentystyczne, środki odkażające, środki do zwalczania robactwa, fungicydy, herbicydy.(111) **160843** (220) 2001 08 03 (210) 239172

(151) 2005 01 10

(732) Tod's S.p.A., Sant' Elpidio a Mare, IT.

(540)



(531) 25.1, 26.4, 27.5

(510), (511) **25** ubrania wykonane ze skóry, paski, płaszcze skórzane, dodatki do ubrań wykonane ze skóry, zawarte w tej klasie, obuwie, buty sportowe, kamasze, kozaki, kaptcie, kalosze, garnitury, kostiumy, kurtki, marynarki, żakiety, spodnie, dżinsy, spodnie, sukienki, stroje wieczorowe, palta, płaszcze, płaszcze przeciwdeszczowe, kurtki, kurtki z kapturem, pulowery, swetry rozpinane, swetry wkładane przez głowę, koszule, koszulki, podkoszulki, bluzki z krótkim rękawem, bluzki, bluzy, dresy, bielizna, płaszcze kąpielowe, bielizna nocna, szale, rękawiczki, kapelusze i czapki, daszki (nakrycia głowy).(111) **160844** (220) 2001 08 02 (210) 239180

(151) 2005 02 02

(732) Polska Sieć Autobusowa Spółka Akcyjna, Toruń, PL.

(540)



Kolory znaku: biały, zielony, granatowy

(531) 5.1, 25.5, 26.3, 26.4, 27.5, 29.1

(510), (511) **39** transport autobusowy, informacja o transporcie, usługi świadczone przez kierowców, wynajmowanie miejsc na parkingu, parkowanie samochodów, biura turystyczne z wyjątkiem rezerwacji hoteli i pensjonatów, organizowanie podróży, organizowanie wycieczek, rezerwowanie miejsc na wycieczki, wypożyczanie pojazdów, usługi taksówkowe, usługi kurierskie, dostarczanie paczek, pośrednictwo transportowe, wynajmowanie powierzchni na salony samochodowe.

(111) **160845** (220) 2001 08 02 (210) 239188
(151) 2005 01 19

(732) Restauracja „Chłopskie Jadło” s.j. Anna Kaliszka-Kościuszek, Jan Kościuszek, Paweł Patena, Kraków, PL.

(540) jadlo dziedzica

(510), (511) **29** potrawy na bazie mięsa, potrawy na bazie ryb, potrawy na bazie jaj, sałatki warzywne, sałatki owocowe, warzywa gotowane, warzywa konserwowane, zupy, pasztety, krokiety, flaki, konfitury, produkty mleczne, wędliny, galaretki, pasty do kanapek, smalec, kawior, ryby morskie, ryby słodkowodne, ryby konserwowane, zioła, owoce morza: homary, krewetki, langusty, małże, ostrygi, **30** chleb, bułki, ciasta, mąka i produkty zbożowe, sosy do sałatek, przyprawy, lody, budynie, ciasta, majonezy, potrawy na bazie mąki, wyroby cukiernicze, **35** prowadzenie agencji reklamowych, organizacja i uruchamianie sieci gastronomicznych, doradztwo w zakresie organizowania, kierowania i prowadzenia działalności gospodarczej, **43** prowadzenie restauracji, kawiarni, barów szybkiej obsługi.

(111) **160846** (220) 2001 08 02 (210) 239191
(151) 2005 01 10

(732) Restauracja „Chłopskie Jadło” s.j. Anna Kaliszka-Kościuszek, Jan Kościuszek, Paweł Patena, Kraków, PL.

(540) anielskie jadlo

(510), (511) **29** potrawy na bazie mięsa, potrawy na bazie ryb, potrawy na bazie jaj, sałatki warzywne, sałatki owocowe, warzywa gotowane, warzywa konserwowane, zupy, pasztety, krokiety, flaki, konfitury, produkty mleczne, wędliny, galaretki, pasty do kanapek, smalec, kawior, ryby morskie, ryby słodkowodne, ryby konserwowane, zioła, owoce morza: homary, krewetki, langusty, małże, ostrygi, **30** chleb, bułki, ciasta, mąka i produkty zbożowe, sosy do sałatek, przyprawy, lody, budynie, ciasta, majonezy, potrawy na bazie mąki, wyroby cukiernicze, **35** prowadzenie agencji reklamowych, organizacja i uruchamianie sieci gastronomicznych, doradztwo w zakresie organizowania, kierowania i prowadzenia działalności gospodarczej, **43** prowadzenie restauracji, kawiarni, barów szybkiej obsługi.

(111) **160847** (220) 2001 08 02 (210) 239194
(151) 2005 01 10

(732) Restauracja „Chłopskie Jadło” s.j. Anna Kaliszka-Kościuszek, Jan Kościuszek, Paweł Patena, Kraków, PL.

(540) jadlo drwala

(510), (511) **29** potrawy na bazie mięsa, potrawy na bazie ryb, potrawy na bazie jaj, sałatki warzywne, sałatki owocowe, warzywa gotowane, warzywa konserwowane, zupy, pasztety, krokiety, flaki, konfitury, produkty mleczne, wędliny, galaretki, pasty do kanapek, smalec, kawior, ryby morskie, ryby słodkowodne, ryby konserwowane, zioła, owoce morza: homary, krewetki, langusty, małże, ostrygi, **30** chleb, bułki, ciasta, mąka i produkty zbożowe, sosy do sałatek, przyprawy, lody, budynie, ciasta, majonezy, potrawy na bazie mąki, wyroby cukiernicze, **35** prowadzenie agencji reklamowych, organizacja i uruchamianie sieci gastronomicznych, doradztwo w zakresie organizowania, kierowania i prowadzenia działalności gospodarczej, **43** prowadzenie restauracji, kawiarni, barów szybkiej obsługi.

(111) **160848** (220) 2001 08 02 (210) 239195
(151) 2005 01 10

(732) Restauracja „Chłopskie Jadło” s.j. Anna Kaliszka-Kościuszek, Jan Kościuszek, Paweł Patena, Kraków, PL.

(540) przydrozne jadlo

(510), (511) **29** potrawy na bazie mięsa, potrawy na bazie ryb, potrawy na bazie jaj, sałatki warzywne, sałatki owocowe, warzywa gotowane, warzywa konserwowane, zupy, pasztety, krokiety, flaki, konfitury, produkty mleczne, wędliny, galaretki, pasty do kanapek, smalec, kawior, ryby morskie, ryby słodkowodne, ryby konserwowane, zioła, owoce morza: homary, krewetki, langusty, małże, ostrygi, **30** chleb, bułki, ciasta, mąka i produkty zbożowe, sosy do sałatek, przyprawy, lody, budynie, ciasta, majonezy, potrawy na bazie mąki, wyroby cukiernicze, **35** prowadzenie agencji reklamowych, organizacja i uruchamianie sieci gastronomicznych, doradztwo w zakresie organizowania, kierowania i prowadzenia działalności gospodarczej, **43** prowadzenie restauracji, kawiarni, barów szybkiej obsługi.

(111) **160849** (220) 2001 08 02 (210) 239220
(151) 2005 01 04

(732) KIM Fabryka Koncentratów Spożywczych Iwona Szkwarek Nguyen, Wrocław, PL.

(540)

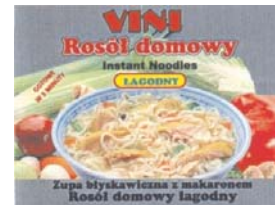

Kolory znaku: biały, niebieski, kremowy, czerwony, zielony, czarny, żółty

(531) 5.9, 8.5, 11.3, 27.5, 29.1

(510), (511) **29** zupy błyskawiczne.

(111) **160850** (220) 2001 08 03 (210) 239236
(151) 2005 01 06

(732) Zakład Produkcji Opakowań Rosiński i S-ka, Spółka Jawna, Bielsko Biała, PL.

(540) (znak przestrzenny)



(531) 19.7

(510), (511) **21** butelki nie z metali szlachetnych.

(111) **160851** (220) 2001 08 03 (210) 239224
(151) 2005 01 20

(732) KIM Fabryka Koncentratów Spożywczych Spółka z o.o., Kobierzyce, PL.

(540)



Kolory znaku: biały, niebieski, czerwony, zielony, żółty, seledynowy, czarny, złoty, srebrny, jasnobrązowy

(531) 4.1, 5.9, 5.11, 8.5, 11.3, 27.5, 28.3, 29.1

(510), (511) **29** zupy błyskawiczne.

(111) **160852** (220) 2001 08 07 (210) 239311
 (151) 2005 02 02
 (732) Newsweek, Inc., New York, US.
 (540) NEWSWEEK
 (510), (511) **16** druki, magazyny, **35** usługi reklamowe.

(111) **160853** (220) 2001 08 07 (210) 239313
 (151) 2005 02 02
 (732) Faber-Castell Aktiengesellschaft, Stein, DE.
 (540)



(531) 26.1, 26.4, 27.5
 (510), (511) **16** materiały i przyrządy do pisania, kreślenia, malowania i modelowania, ołówki, kredki i ołówki kopiowe, ołówki mechaniczne, ołówki automatyczne wyciskowe i ołówki z wymiennym wkładem, wieczne pióra, przyrządy do kreślenia w tuszu, długopisy, mazaki, flamastry, kredy do malowania i znakowania, wkłady do przyborów do pisania, gumki do wycierania, temperówki mechaniczne i przyrządy do ostrzenia, zestawy cyrkli i grafionów, szablony, linijki, przykładnice, deski kreślarskie, sprzęt biurowy (z wyjątkiem mebli), materiały szkoleniowe i instruktażowe (z wyjątkiem aparatów), pędzle, pudełka z farbami, papier i wyroby papiernicze.

(111) **160854** (220) 2001 08 07 (210) 239320
 (151) 2005 02 02
 (732) Brandbrew S.A., Munsbach, LU.
 (540) MACKESON
 (510), (511) **32** piwa, **33** napoje alkoholowe.

(111) **160855** (220) 2001 08 08 (210) 239349
 (151) 2005 01 26
 (732) ENIRO POLSKA Spółka z o.o., Warszawa, PL.
 (540) Panorama Firm łączy sprzedających i kupujących multimedialnie
 (510), (511) **09** dane na nośnikach optycznych i magnetycznych, komputery, CD-romy, DVD, dyskietki, sprzęt komputerowy, **16** książki telefoniczne i adresowe, programy do maszyn cyfrowych, broszury, kalendarze, czasopisma, książki, **35** usługi w zakresie promowania towarów i usług, usługi w zakresie udzielania pomocy w prowadzeniu działalności gospodarczej, gromadzenie informacji i prowadzenie spisu firm oraz danych o firmach, usługi w zakresie udostępniania bazy danych, usługi w zakresie publikowania tekstów reklamowych, usługi konsultingowe, **38** usługi w zakresie internetu. zbieranie i przekazywanie wiadomości, informacji tekstowych i obrazowych, usługi w zakresie poczty elektronicznej, usługi telefaxowe, **41** usługi wydawnicze, **42** usługi w zakresie dostarczania informacji na stronach internetowych odnośnie zagadnień biznesowych, wydarzeń politycznych, ekonomicznych, codziennych doniesień prasowych, informacji o kulturze, o ekonomii, o wydarzeniach sportowych, o pogodzie i innych, usługi w zakresie informatyki, prowadzenie portalu internetowego.

(111) **160856** (220) 2001 08 08 (210) 239353
 (151) 2005 01 12
 (732) NEPENTES Spółka z o.o., Warszawa, PL.
 (540)



Kolory znaku: granatowy, czerwony
 (531) 26.1, 26.7, 27.5, 29.1

(510), (511) **03** produkty kosmetyczne i preparaty do czyszczenia, **05** preparaty farmaceutyczne i sanitarne, substancje dietetyczne do celów leczniczych, żywność dla niemowląt, plastry, materiały opatrunkowe, materiały do plombowania zębów, woski dentystyczne, środki dezynfekcyjne, **32** wody mineralne gazowane i niegazowane.

(111) **160857** (220) 2001 08 07 (210) 239363
 (151) 2004 12 20
 (732) DESIMO - DESENVOLVIMENTO E GESTO IMOBILIRIA, LDa, Lizbona, PT.
 (540) krajowa
 (510), (511) **33** wódka.

(111) **160858** (220) 2001 08 07 (210) 239364
 (151) 2004 12 20
 (732) DESIMO - DESENVOLVIMENTO E GESTO IMOBILIRIA, LDa, Lizbona, PT.
 (540) gemini full flavor
 (510), (511) **34** papierosy.

(111) **160859** (220) 2001 08 07 (210) 239365
 (151) 2004 12 20
 (732) DESIMO - DESENVOLVIMENTO E GESTO IMOBILIRIA, LDa, Lizbona, PT.
 (540) gemini lights
 (510), (511) **34** papierosy.

(111) **160860** (220) 2001 08 07 (210) 239367
 (151) 2005 03 04
 (732) „DAN-POL” Spółka z o.o., Franciszków, PL.
 (540) wucek
 (510), (511) **03** środki w postaci żelu do czyszczenia sanitariatów.

(111) **160861** (220) 2001 08 09 (210) 239411
 (151) 2005 01 24
 (732) Berentzen Distillers International GmbH, Haselunne, DE.
 (540) Apfeln Korn
 (510), (511) **33** napoje alkoholowe (z wyjątkiem piwa).

(111) **160862** (220) 2001 08 09 (210) 239412
 (151) 2005 01 24
 (732) Berentzen Distillers International GmbH, Haselunne, DE.
 (540) Grüne Birne
 (510), (511) **33** napoje alkoholowe (z wyjątkiem piwa).

(111) **160863** (220) 2001 08 09 (210) 239413
 (151) 2005 01 17
 (732) Berentzen Distillers International GmbH, Haselunne, DE.
 (540) Herber Zwetsch
 (510), (511) **33** napoje alkoholowe (z wyjątkiem piwa).

(111) **160864** (220) 2001 08 08 (210) 239437
 (151) 2005 01 21
 (732) Przedsiębiorstwo Produkcyjno Handlowe „PRYMAT” Ryszard Lechowski, Jastrzębie Zdrój, PL.
 (540)



Kolory znaku: czerwony, żółty
 (531) 5.3, 26.1, 27.5, 29.1

(510), (511) **29** ekstrakty mięsne, mięso, ryby, drób, dziczyzna, jaja, mleko, wyroby z mleka, jadalne oleje, tłuszcze, owoce i warzywa konserwowe, suszone, gotowane, koncentraty spożywcze, galaretki, kisiel, konfitury, żel do konfitur, konserwy pikle, **30** herbata, kakao, cukier, ryż, mąka i preparaty zbożowe, przyprawy, lód do chłodzenia, tapioka, sago, chleb, ciasta, wyroby cukiernicze i piekarnicze, słodczyce, lody, miód, syrop, drożdże, proszki do pieczenia, sól, musztarda, ocet, sosy, olejki do ciast, sosy do sałat.

(111) **160865** (220) 2001 08 08 (210) 239438
(151) 2005 01 21
(732) Przedsiębiorstwo Produkcyjno Handlowe PRYMAT Ryszard Lechowski, Jastrzębie Zdrój, PL.
(540) ASTA PRZYPRAWA WARZYWNA DO POTRAW
(510), (511) **29** warzywa suszone, warzywa gotowane w postaci płynnej, koncentraty spożywcze, sosy warzywne, **30** przyprawy, sosy.

(111) **160866** (220) 2001 08 08 (210) 239446
(151) 2005 01 06
(732) Fabryka Wódek POLMOS ŁAŃCUT Spółka Akcyjna, Łañcut, PL.
(540)

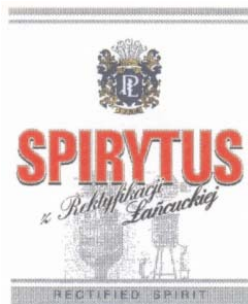

Kolory znaku: srebrny, biały, czerwony, czarny, niebieski, złoty, biało-popielaty
(531) 24.1, 25.1, 27.5, 29.1
(510), (511) **33** spirytus rektyfikowany.

(111) **160867** (220) 2001 08 10 (210) 239464
(151) 2005 01 06
(732) CADBURY WEDEL Spółka z o.o., Warszawa, PL.
(540)



Kolory znaku: brązowy (odcienie), czarny, biały
(531) 4.5, 29.1
(510), (511) **30** czekolada, wyroby czekoladowe, słodczyce.

(111) **160868** (220) 2001 02 22 (210) 231933
(151) 2005 01 26
(732) Przedsiębiorstwo Projektowo Budowlane Condis Krzysztof Raczek, Poznań, PL.
(540)

Condis
Przedsiębiorstwo Projektowo - Budowlane

Kolory znaku: szary, czerwony
(531) 27.5, 29.1

(510), (511) **06** rury metalowe, **19** baseny kąpielowe niemetalowe, belki niemetalowe w tym belki policzkowe niemetalowe, boazeria niemetalowa, bramy niemetalowe, dachówka niemetalowa, dachy niemetalowe, daszki niemetalowe dla budownictwa, deflektory kominowe niemetalowe, drenarskie rury niemetalowe, drzwi niemetalowe w tym drzwi składane niemetalowe, futryny niemetalowe, gzymsy niemetalowe, kabiny kąpielowe, kabiny malarskie niemetalowe, kominy niemetalowe w tym przedłużacze do kominów niemetalowe, konstrukcje niemetalowe dla budownictwa w tym nośne do szklarni przenośne niemetalowe, kosze dachowe, kratownice i kraty niemetalowe, kształtki rurowe niemetalowe, rozgałęzienia niemetalowe, listwy niemetalowe, lufki niemetalowe, okienka niemetalowe, łąty niemetalowe, materiały konstrukcyjne niemetalowe, nadproża niemetalowe, nasady kominowe niemetalowe, odrzwia niemetalowe, okiennice niemetalowe, okładziny niemetalowe dla budownictwa, okna niemetalowe, palisady niemetalowe, plakiety pamiątkowe niemetalowe i nie tekstylne, płytki konstrukcyjne niemetalowe, płytki łupkowe dachowe, płytki podłogowe niemetalowe, płytki z materiałów syntetycznych do znakowania dróg, płyty niemetalowe w tym płyty konstrukcyjne niemetalowe, podpory niemetalowe, pokrycia dachów niemetalowe, pokrywy do włazów niemetalowe, powłoki budowlane, przegrody niemetalowe, przewody ciśnieniowe w tym wodociągowe niemetalowe, ramki dolne niemetalowe dla budownictwa, ramy niemetalowe dla budownictwa, rolety zewnętrzne niemetalowe i nie z materiałów tekstylnych, rury niemetalowe w tym spustowe, sztywne niemetalowe, rusztowania niemetalowe, rynny niemetalowe, w tym rynny dachowe niemetalowe, schody niemetalowe, silosy niemetalowe, słupy niemetalowe, stropy niemetalowe, sufity niemetalowe, szalunki do betonu niemetalowe, trampoliny niemetalowe, zbrojenia niemetalowe, żaluzje niemetalowe, **35** zastępstwo inwestorskie, zarządzanie działalnością gospodarczą firm budowlanych, organizacja wystaw handlowych lub reklamowych budownictwa, promocja materiałów budowlanych, **37** koordynacja i nadzór prac budowlanych, w tym nadzorowanie firm podwykonawczych, usługi budowlano-remontowe w zakresie budownictwa lądowego, nadzór budowlany, montaż materiałów budowlanych, wypożyczanie sprzętu budowlanego, **42** prowadzenie badań technicznych w zakresie budownictwa, projektowanie i opiniowanie techniczne w zakresie budownictwa, wzornictwo przemysłowe w zakresie budownictwa, obsługa inżynierska kontraktów budowlanych, projektowanie konstrukcji, badania techniczne w zakresie związanym z budownictwem, usługi architektoniczne usługi doradcze w zakresie budownictwa.

(111) **160869** (220) 2001 09 12 (210) 240636
(151) 2004 12 28 (441) 2002 03 25
(732) Przedsiębiorstwo Produkcyjno-Handlowe „PAOLA” Spółka z o.o., Bielany Wrocławskie, PL.
(540)



Kolory znaku: niebieski, biały
(531) 26.13, 27.5, 29.1
(510), (511) **32** napoje bezalkoholowe.

(111) **160870** (220) 2001 11 23 (210) 243315
(151) 2005 04 06 (441) 2002 06 03
(732) Zakład Wapienno-Piaskowy „SILIKATY” Spółka Akcyjna, Teodory, PL.
(540) SILIKATKA - T
(510), (511) **06** metalowe strzemiona budowlane, stal zbrojenio-
wa, metalowe łączniki budowlane, **19** cegły silikatowe, kształtki silikatowe, bloki wapienno-piaskowe, styropian.

(111) **160871** (220) 2002 02 27 (210) 246975
(151) 2005 02 08 (441) 2002 09 09

(732) „OPTIKAL” P.H.U. Adrian Głębowski, Poznań, PL.
(540)



(531) 27.5
(510), (511) **09** okulary przeciwsłoneczne.

(111) **160872** (220) 2002 02 28 (210) 247074
(151) 2005 01 24 (441) 2002 09 09
(732) „PLUS DISCOUNT” Spółka z o.o., Kraków, PL.
(540)



(531) 27.5
(510), (511) **03** środki do prania.

(111) **160873** (220) 2002 03 28 (210) 248374
(151) 2005 02 23 (441) 2002 10 07
(732) Przedsiębiorstwo Prywatne LARS Andrzej Szymański,
Poznań, PL.
(540)



Kolory znaku: czarny, zielony
(531) 26.3, 27.5, 29.1
(510), (511) **09** termoregulATORY, aparatura kontrolno-pomiarowa, czujniki, detektory, termometry, termostaty, **37** usługi serwisowe i montażowe dotyczące powyższych towarów.

(111) **160874** (220) 2002 04 22 (210) 249537
(151) 2005 02 07 (441) 2002 11 04
(732) IGLOTEX Spółka z o.o., Skórcz, PL.
(540)



Kolory znaku: czerwony, jasnożółty, niebieski, biały, brązowy
(531) 2.1, 8.7, 25.1, 25.7, 27.5, 29.1
(510), (511) **30** pierogi, pierogi z serem, pierogi z mięsem, pierogi z owocami, pierogi z kapustą, pierogi z grzybami, pierogi z innym nadzieniem, pierożki, uszka.

(111) **160875** (220) 2002 05 22 (210) 250645
(151) 2005 01 11 (441) 2002 12 02
(732) „MAROLEX” Spółka z o.o., Dziekanów Leśny, PL.
(540)



(531) 1.15, 26.1, 27.5
(510), (511) **08** opryskiwacze ciśnieniowe.

(111) **160876** (220) 2002 07 04 (210) 252411
(151) 2005 04 12 (441) 2003 01 13

(732) EKOPLON S.A., Kielce, PL.
(540) MULTIFOSKA
(510), (511) **01** chemiczne produkty i półprodukty do celów rolnych, ogrodnictwa i leśnych.

(111) **160877** (220) 2002 07 05 (210) 252507
(151) 2005 02 28 (441) 2003 01 13
(732) P.P.H.U. „BONITA” Eksport-Import Piotr Szyndralewicz,
Irena Szyndralewicz, Marki, PL.
(540)



Kolory znaku: czarny, zielony
(531) 9.5, 27.5, 29.1
(510), (511) **25** ubrania, buty i nakrycia głowy.

(111) **160878** (220) 2002 09 16 (210) 255116
(151) 2005 01 21 (441) 2003 03 24
(732) BANK MILLENNIUM Spółka Akcyjna, Warszawa, PL.
(540) millenet

(510), (511) **09** karty kredytowe, dyski kompaktowe, dyski magnetyczne, dyski optyczne, programy komputerowe systemu operacyjnego, programy komputerowe, optyczne nośniki informacji, magnetyczne nośniki informacji, **35** dystrybucja materiałów reklamowych i promocyjnych, doradztwo w zakresie zarządzania oraz w zakresie prowadzenia działalności gospodarczej, prowadzenie księgowości i rachunkowości, promocja kart kredytowych poprzez prowadzenie programu zachęcania konsumentów, wycena działalności gospodarczej, **36** usługi finansowe i bankowe, usługi maklerskie, obrót papierami wartościowymi, pośrednictwo w obrocie nieruchomościami i papierami wartościowymi, usługi ubezpieczeniowe, pośrednictwo w sprzedaży ubezpieczeń, inwestowanie na rynku kapitałowym, rynku papierów wartościowych oraz na rynku nieruchomości, organizowanie aukcji, prowadzenie rachunków bankowych, przeprowadzanie rozliczeń pieniężnych, przyjmowanie lokat terminowych i wkładów oszczędnościowych, przyjmowanie i dokonywanie lokat w bankach, obrót i wymiana waluty, doradztwo w zakresie obrotu kapitałowego, udzielanie i zaciąganie kredytów w bankach oraz wykonywanie operacji czekowych i wekslowych, windykacja należności, wydawanie i obsługa kart kredytowych, wykonywanie ekspertyz i prognoz finansowych, zarządzanie portfelem instrumentów finansowych, analiza finansowa i doradztwo, wycena aktywów ruchomych i nieruchomości, zastaw, zarządzanie powierzonymi środkami pieniężnymi oraz innymi aktywami, usługi zarządzania ryzykiem, doradztwo inwestycyjne, tworzenie i prowadzenie funduszy inwestycyjnych i powierniczych dokonywanie transakcji i przelewów elektronicznych, usługi uzyskiwania środków z tytułu należności przez ich sprzedaż osobom trzecim (faktoring), usługi leasingowe, usługi gwarantowania emisji papierów wartościowych (underwriting), wykonywanie czynności związanych z emisją i obrotem papierami wartościowymi, wynajem nieruchomości i pośrednictwo w wynajmie nieruchomości, **38** łączność telefoniczna, usługi telefoniczne, organizowanie centrum obsługi klientów za pośrednictwem łączności telekomunikacyjnych, **39** usługi turystyczne zawarte w tej klasie, **41** publikacje multimedialne, publikowanie tekstów innych niż teksty reklamowe, **42** wykonywanie ekspertyz prawnych, programowanie komputerowe, projektowanie oprogramowania komputerowego, doradztwo prawne, doradztwo w zakresie informatyki.

(111) **160879** (220) 2002 10 30 (210) 256875
(151) 2005 02 08 (441) 2003 05 05
(732) Centrum Szybkiej Diagnostyki Kardiologicznej Maciej
Żabówka, Maciej Bylica, Tarnów, PL.
(540) kardiomed

(510), (511) **36** wynajem lokali, w tym gabinetów do celów medycznych, **44** wynajem sprzętu medycznego, urządzeń i aparatury medycznej.

(111) **160880** (220) 2003 04 10 (210) 263439
 (151) 2005 01 24 (441) 2003 10 20
 (732) Stanisław Klesyk, Kielce, PL.; Mirosław Rakow, Kielce, PL.
 (540) COMPLEXOR
 (510), (511) **01** nawozy stałe i nawozy płynne, **31** pasza dla zwierząt, preparaty i koncentraty paszowe.
 (551) wspólne prawo ochronne

(111) **160881** (220) 2000 10 31 (210) 226380
 (151) 2005 04 27
 (732) PLIVA Kraków Zakłady Farmaceutyczne S.A., Kraków, PL.
 (540) słodka tajemnica zdrowia
 (510), (511) **05** preparaty farmaceutyczne, preparaty witaminowe, napoje dietetyczne do celów leczniczych, dietetyczne środki użytku medycznego, **32** preparaty do sporządzania napojów, proszek do wytwarzania napojów musujących, pastylki do napojów musujących, proszki do napojów musujących, napoje izotoniczne.

(111) **160882** (220) 2003 04 16 (210) 263686
 (151) 2005 01 31 (441) 2003 10 20
 (732) Zakłady Farmaceutyczne „POLPHARMA” Spółka Akcyjna, Starogard Gdański, PL.
 (540) PREDOX
 (510), (511) **05** produkt leczniczy stosowany w leczeniu ludzi.

(111) **160883** (220) 2003 06 02 (210) 265672
 (151) 2004 12 09 (441) 2003 12 15
 (732) Fabryka Wódek „POLMOS ŁAŃCUT” S.A., Łańcut, PL.
 (540)



Kolory znaku: srebrny, niebieski, granatowy, biały, czerwony, złoty, czarny
 (531) 1.11.1, 1.11.15, 24.1.5, 25.1.15, 27.5.1, 29.1.15
 (510), (511) **33** napoje alkoholowe.

(111) **160884** (220) 2003 06 12 (210) 266099
 (151) 2005 02 03 (441) 2003 12 15
 (732) ELEKTRODŹWIG Jerzy F. Olesiński, Warszawa, PL.
 (540)



Kolory znaku: żółty, czarny
 (531) 14.3.11, 27.5.1, 29.1.12
 (510), (511) **07** suwnice ogólnego przeznaczenia, hakowe, chwytakowe, żurawie stałe, przenośne, szynowe, przewoźne, samojezdne, podesty ruchome, układnice magazynowe, dźwigi osobowe, towarowe, budowlane, ciągniki, **09** aparatury sterowe, **37** montaż, konserwacja, naprawa suwnic ogólnego przeznaczenia, hakowych,

chwytakowych, żurawie stałych, przenośnych, szynowych, przewoźnych, samojezdnych, podestów ruchomych, układnice magazynowych, dźwigów osobowych, towarowych, budowlanych, ciągników, aparatury sterowej.

(111) **160885** (220) 2003 07 08 (210) 267120
 (151) 2004 11 25 (441) 2004 01 12
 (732) WITTCHEN Jędrzej Wittchen, Kiełpin, PL.
 (540)



WITTCHEN

(531) 3.1.2, 24.1.1, 24.9.2, 27.5.1
 (510), (511) **03** etui na pomadki, **08** zestawy do manicure, futerały na brzytwy, **09** etui na okulary, **14** breloki, **16** wizytówki, piórniki, organizery, etui na przybory do pisania, etui na wizytówki i dokumenty, etui na karty kredytowe, **18** wyroby ze skóry i z imitacji skóry: walizki, aktówki, dyplomaty, portfele, portmonetki, paski, torebki, tornistry, etui do kluczy, torby na laptopy, etui na krawaty, torby podróżne na ubrania, trzosi, sakiewki ze skóry, kuferki przenośne na kosmetyki, futerały na butelki, **25** odzież i obuwie z tworzyw naturalnych i sztucznych, rękawiczki i czapki.

(111) **160886** (220) 2003 08 21 (210) 268915
 (151) 2004 11 25 (441) 2004 02 23
 (732) PRESTIGE S.A., Poznań, PL.
 (540)



Kolory znaku: zielony, biały
 (531) 5.3.7, 27.5.5, 29.1.3
 (510), (511) **20** meble.

(111) **160887** (220) 2003 08 29 (210) 269201
 (151) 2005 02 11 (441) 2004 03 08
 (732) „HDS POLSKA” Spółka z o.o., Warszawa, PL.
 (540)



Kolory znaku: pomarańczowy, biały, purpurowy, żółty, brązowy
 (531) 1.15.11, 11.3.5, 27.5.1, 29.1.14
 (510), (511) **35** franchising - usługi związane z organizowaniem i prowadzeniem działalności gospodarczej w sieci pod określoną marką, usługi związane z zawieraniem kontraktów franchisingowych, doradztwo w zakresie franchisingu, zgromadzenie w punktach sprzedaży zlokalizowanych na terenie obiektów świadczących usługi gastronomiczne różnych produktów tak, aby umożliwić konsumentom obejrzenie i dokonanie zakupu w dobrych warunkach takich towarów jak: prasa, książki, materiały piśmienne, papierosy, napoje alkoholowe i bezalkoholowe, wyroby cukiernicze i słodczyce, kosmetyki, wyroby jubilerskie, artykuły upominkowe z papieru, metali nieszlachetnych, metali szlachetnych, szkła, porcelany, fajansu, skóry, tkaniny, **41** usługi związane z organizowaniem i obsługą imprez: bali, bankietów, dyskotek, przyjęć okolicznościowych, spotkań okolicznościowych, wesel, komunii, rocznic jubileuszowych, spotkań towarzyskich, spotkań rodzinnych, spektakli rozrywkowo-

wych, spotkań biznesowych, konkursów rozrywkowych, loterii, organizowanie festynów publicznych, imprez zewnętrznych, spotkań dyskusyjnych, organizowanie szkoleń, organizowanie imprez integracyjnych o charakterze lokalnym i międzynarodowym, organizowanie spotkań edukacyjnych, planowanie przebiegu imprez, usługi klubowe związane z rozrywką, **42** usługi w zakresie udostępniania komputerów osobom trzecim w celu korzystania z internetu, kawiarnie internetowe, **43** usługi gastronomiczne i hotelarskie: restauracje, kafeterie, kawiarnie, snack-bary, przygotowywanie dań (żywność i napoje) na zamówienie oraz ich dostawa, hotele, motele, domy turystyczne, pensjonaty, wynajmowanie sal na posiedzenia i imprezy.

(111) **160888** (220) 2003 09 05 (210) 269470
(151) 2005 01 31 (441) 2004 03 08
(732) Toruńskie Zakłady Materiałów Opatrunkowych
Spółka Akcyjna, Toruń, PL.
(540)



Kolory znaku: czerwony, biały, granatowy
(531) 26.1.2, 27.5.1, 29.1.13

(510), (511) **03** wata do celów kosmetycznych i wyroby z waty dla celów kosmetycznych, patyczki z waty do celów kosmetycznych, chusteczki nasączone płynami kosmetycznymi, **05** podpaski, wkładki higieniczne, podkłady higieniczne i ginekologiczne, tampony, gaza opatrunkowa, kompresy, materiały opatrunkowe, opatrunki podtrzymujące, pieluchy dla chorych z brakiem kontroli czynności fizjologicznych, bandaż higieniczny i opatrunkowy, bawełna i wata do celów higienicznych i medycznych oraz wyroby z waty dla celów higienicznych i kosmetycznych, ręczniki higieniczne, majtki higieniczne używane w chorobach przewodu moczowego, wkładki laktacyjne, taśmy do podpasek, chustki higieniczne do celów medycznych, **16** chusteczki do nosa (papierowe), papier toaletowy, pielucho-majtki z papieru lub celulozy (jednorazowe), pieluszki z papieru lub celulozy (jednorazowe), ręczniki papierowe, serwetki papierowe do demakijażu, serwetki papierowe.

(111) **160889** (220) 2003 09 11 (210) 269709
(151) 2005 03 18 (441) 2004 03 22
(732) MIĘDZYNARODOWE TARGI ŁÓDZKIE Spółka z o.o.,
Łódź, PL.
(540) (znak przestrzenny)



(531) 20.1.1, 26.15.25

(510), (511) **35** usługi w zakresie organizacji imprez wystawienniczych i targowych, dystrybucja materiałów reklamowych, prospektów, broszur, ulotek, administrowanie wystaw, **41** organizacja konkursów oraz imprez artystycznych, seminariów i konferencji tematycznie związanych z modą, przygotowywanie materiałów konkursowych do druku, **42** przekazywanie informacji o modzie, porady i usługi w zakresie ochrony własności przemysłowej.

(111) **160890** (220) 2003 09 11 (210) 269712
(151) 2005 02 24 (441) 2004 03 22
(732) MIĘDZYNARODOWE TARGI ŁÓDZKIE Spółka z o.o.,
Łódź, PL.

(540) CRAYON D'OR

(510), (511) **35** usługi w zakresie organizacji imprez wystawienniczych i targowych, dystrybucja materiałów reklamowych, prospektów, broszur, ulotek, **41** organizacja konkursów oraz imprez artysty-

cznych, seminariów i konferencji tematycznie związanych z modą, przygotowywanie materiałów do druku, **42** administrowanie wystaw, przekazywanie informacji o modzie, porady i usługi w zakresie ochrony własności przemysłowej.

(111) **160891** (220) 2003 09 11 (210) 269749
(151) 2005 01 20 (441) 2004 03 22
(732) BALSAX Edward Łabowicz, Kłodzko, PL.
(540)



Kolory znaku: czarny, żółty, pomarańczowy, czerwony
(531) 1.15, 27.5.1, 29.1.2
(510), (511) **28** sprzęt wędkarski.

(111) **160892** (220) 2003 09 29 (210) 270497
(151) 2005 03 24 (441) 2004 04 05
(732) GALLA Sp. jawna Dawidowicz, Dudziak, Łódź, PL.
(540) KIKI
(510), (511) **25** odzież, nakrycia głowy, krawaty, skarpety, rajstopy, bielizna, rękawiczki, buty, ubrania dziecięce.

(111) **160893** (220) 2003 10 06 (210) 270831
(151) 2005 01 31 (441) 2004 04 19
(732) ISUZU MOTORS POLSKA Spółka z o.o., Tychy, PL.
(540)



(531) 26.1.2, 27.5.1

(510), (511) **12** pojazdy motorowe i ich części, silniki do pojazdów motorowych i ich części, **37** naprawy i usługi motoryzacyjne obejmujące pojazdy motorowe, silniki pojazdów motorowych i części pojazdów motorowych.

(111) **160894** (220) 2003 10 14 (210) 271178
(151) 2004 12 10 (441) 2004 04 19
(732) „KAMITEC” Sp. z o.o., Józefosław, PL.
(540)



Kolory znaku: ciemnoniebieski, granatowy

(531) 26.11.1, 27.5.1, 29.1.4

(510), (511) **09** aparatura i instrumenty chemiczne, **11** instalacje do depolimeryzacji, **35** doradztwo w zakresie organizowania i prowadzenia działalności gospodarczej, **36** doradztwo w sprawach finansowych, **37** naprawa instalacji chemicznych, **42** badania chemiczne, opracowywanie projektów technicznych, doradztwo w zakresie ochrony środowiska.

(111) **160895** (220) 2003 10 29 (210) 271894
(151) 2005 02 03 (441) 2004 04 19
(732) ZAKŁADY FARMACEUTYCZNE POLPHARMA S.A.,
Starogard Gdański, PL.
(540) FORMIDIL
(510), (511) **05** produkty farmaceutyczne stosowane w leczeniu ludzi.

(111) **160896** (220) 2003 11 05 (210) 272246
(151) 2005 02 18 (441) 2004 04 19
(732) Fundacja na rzecz Polskiego Przemysłu Mleczarskiego
„Polskie Mleko”, Warszawa, PL.

(540)



Kolory znaku: czerwony, czarny
(531) 3.7.7, 9.1.10, 27.5.1, 29.1.1
(510), (511) **29** twaróg.

(111) **160897** (220) 2003 11 05 (210) 272247
(151) 2005 01 27 (441) 2004 04 19
(732) Fundacja na rzecz Polskiego Przemysłu Mleczarskiego
„Polskie Mleko”, Warszawa, PL.
(540)



Kolory znaku: czerwony
(531) 3.7.7, 9.1.10, 29.1.1
(510), (511) **05** mleko w proszku, laktoza, **16** informatory, katalogi, opakowania z papieru, kartonu, tektury i/lub tworzyw sztucznych, opakowania z papieru, celulozy i tworzyw sztucznych zadrukowane napisami i grafiką o tematyce dotyczącej zwłaszcza produktów przetwórstwa mlecznego, czasopisma, foldery, inne publikacje, **29** mleczne produkty, tłuszcze jadalne, masło, margaryna, mix tłuszczowy, desery, jogurty, kefiry, oleje jadalne, **30** bita śmietana, budynie, napoje na bazie czekolady, czekolada, napoje na bazie kakao, kakao, lody, majonezy, **32** koktajle bezalkoholowe, napoje serwatkowe, **35** organizowanie eksportu i importu towarów i usług dla potrzeb osób trzecich, promocja sprzedaży dla osób trzecich, specjalistyczne doradztwo handlowe, pokazy towarów, usługi doradcze i pomoc w zarządzaniu działalnością gospodarczą o tematyce mleczarskiej, **41** edukacja, kursy korespondencyjne dotyczące zwłaszcza tematyki mleczarskiej, w tym technologii przetwórstwa mleka, produkcji wyrobów mlecznych i procedur jakościowych, montaż programów radiowych i telewizyjnych dotyczących zwłaszcza tematyki mleczarskiej, w tym technologii przetwórstwa mleka, produkcji wyrobów mlecznych i procedur jakościowych, organizowanie i prowadzenie konferencji, kongresów, seminariów, sympozjów, zjazdów i kursów edukacyjnych, organizowanie wystaw w celach kulturalnych i edukacyjnych, publikowanie książek, publikowanie tekstów innych, niż teksty reklamowe, dotyczących zwłaszcza tematyki mleczarskiej, w tym technologii przetwórstwa mleka, i produkcji wyrobów mlecznych, procedur jakościowych, **42** analiza projektów technicznych, badania i udoskonalanie nowych produktów na rzecz osób trzecich, ekspertyzy, doradztwo w zakresie ochrony środowiska, konsulting w zakresie komputerów i programów komputerowych dotyczących zwłaszcza tematyki mleczarskiej, w tym technologii przetwórstwa mleka, i produkcji wyrobów mlecznych, procedur jakościowych, opracowywanie instrukcji dotyczących zwłaszcza tematyki mleczarskiej, w tym technologii przetwórstwa mleka, i produkcji wyrobów mlecznych, procedur jakościowych, projektowanie techniczne, projektowanie, w tym opakowań, usługi projektowania graficznego, wzornictwo przemysłowe.

(111) **160898** (220) 2003 11 19 (210) 272755
(151) 2005 01 14 (441) 2004 04 19
(732) M.O.L.. ROMGUM Sp. z o.o., Suchy Las, PL.
(540)



Kolory znaku: zielony, biały, jasnoszary, czarny
(531) 26.4.4, 27.5.1, 29.1.3, 29.1.6, 29.1.8
(510), (511) **11** wyroby gumowe dla potrzeb instalacji wodociagowych, kanalizacyjnych, gazowych i wentylacyjnych, **17** wyroby

gumowe (w tym uszczelki, profile i węże) dla potrzeb budownictwa, rolnictwa, motoryzacji, przemysłu maszynowego i artykułów gospodarstwa domowego, guma surowa i półprzetworzona.

(111) **160899** (220) 2003 11 28 (210) 273201
(151) 2005 01 28 (441) 2004 04 19
(732) „HERBAPOL - LUBLIN” S.A., Lublin, PL.
(540) PROFILAKTIN
(510), (511) **05** substancje i preparaty farmaceutyczne i parafarmaceutyczne, substancje i preparaty do celów farmaceutycznych i parafarmaceutycznych, leki, preparaty do kąpieli leczniczych, dietetyczna żywność i napoje do celów leczniczych.

(111) **160900** (220) 2003 12 01 (210) 273321
(151) 2004 12 09 (441) 2004 04 19
(732) Przedsiębiorstwo Produkcyjno-Handlowe „BROWAR STAROPOLSKI” Teresa Strzelińska Spółka Jawna, Zduńska Wola, PL.
(540)



Kolory znaku: złoty, czerwony, czarny, biały
(531) 24.1.5, 25.1.1, 26.1.2, 27.5.1, 29.1.15
(510), (511) **32** piwo.

(111) **160901** (220) 2003 12 20 (210) 274347
(151) 2005 04 11 (441) 2004 04 19
(732) „GOLD DROP” Spółka z o.o., Limanowa, PL.
(540)



Kolory znaku: czerwony, czarny, szary, żółty, biały, niebieski
(531) 2.1.1, 27.5.1, 29.1.1
(510), (511) **01** środki wodoszczelne oraz do uszlachetniania, impregnowania, konserwacji kamienia, wyrobów ceramicznych, betonów i zapraw budowlanych, kleje do celów przemysłowych i budowlanych, preparaty ognioodporne, środki impregnyacyjne, masy wypełniające, szpachlowe, środki do gruntowania i wykończenia powierzchni, woda destylowana, **02** środki antykorozyjne w postaci płynów, mleczka, proszku, żelu, pasty do zabezpieczania powierzchni metalowych, pigmenty, barwniki do artykułów chemii gospodarczej stosowanych do mycia, czyszczenia i renowacji powierzchni ceramicznych, szklanych, metalowych i z tworzyw sztucznych, preparaty do zdejmowania tapet i powłok malarskich, **03** artykuły chemii gospodarczej w postaci płynów, mleczka, proszku, żelu, pasty do mycia naczyń kuchennych wykonanych ze szkła, metalu i tworzyw sztucznych, kosmetyki samochodowe, materiały, środki ściernie i polerujące, środki do usuwania farby, lakieru, kamienia kotłowego, rdzy, środki do czyszczenia rur instalacyjnych, preparaty do odtłuszczania, pasty, środki do czyszczenia i konserwacji mebli, podłóg, skór, materiałów skóropodobnych, karoserii pojazdów.

(111) **160902** (220) 2004 01 16 (210) 275072
(151) 2005 03 07 (441) 2004 04 19

(732) „VIPERA COSMETICS” Ryszard Wrzesiński, Piaseczno, PL.

(540)



(531) 3.11.1, 27.1.5

(510), (511) **03** kosmetyki do pielęgnacji skóry twarzy, ciała i włosów, kosmetyki kolorowe, artykuły perfumeryjne, dezodoranty, **05** kosmetyki o działaniu leczniczym.

(111) **160903** (220) 2004 01 26 (210) 275399
(151) 2005 01 11 (441) 2004 05 04
(732) L P P S.A., Gdańsk, PL.
(540)



Kolory znaku: biały, czarny, zielony

(531) 6.7.4, 26.4.2, 27.1.5, 29.1.13

(510), (511) **09** płyty fonograficzne, dyski optyczne, kasety audio i wideo, urządzenia do gier działające wyłącznie z telewizorem, urządzenia do odtwarzania dźwięku, odtwarzacze kaset płyt, aparaty telefoniczne, telefony przenośne, okulary przeciwsłoneczne, okulary do uprawiania sportu, **12** rowery, **25** bielizna, w tym bielizna wchłaniająca pot, getry, kamizelki, kostiumy kąpielowe, legginsy, odzież, obuwie i nakrycia głowy, osłony przed słońcem (daszki), rajstopy, skarpetki, odzież i obuwie sportowe, T-shirty, **28** przyrządy gimnastyczne, łyżworolki, hulajnogi, nagolenniki i nakolanniki, ochraniacze jako części strojów sportowych, piłki do gier, zabawki pluszowe, pletwy do pływania, rękawice do gier, rolki i wrotki, rowery treningowe stacjonarne, deski surfingowe, zabawki, narty i wyposażenie do nich zawarte w tej klasie, deski snowboardowe i wyposażenie do nich zawarte w tej klasie, deskorolki.

(111) **160904** (220) 2004 02 06 (210) 275995
(151) 2005 02 28 (441) 2004 05 17
(732) Przedsiębiorstwo CHEMISTIK Mieczysław Gadaj, Bogdan Draczyński, Spółka Jawna, Jaworzno, PL.
(540)



Kolory znaku: biały, czarny, czerwony, żółty

(531) 24.15.2, 26.4.9, 27.5.1, 29.1.1, 29.1.2, 29.1.6, 29.1.8

(510), (511) **01** kleje inne niż do papieru lub do użytku domowego, preparaty do klejenia, preparaty do odklejania, silikon, żywice syntetyczne w stanie surowym, **16** kleje do papieru lub do użytku domowego i ich opakowania.

(111) **160905** (220) 2004 03 02 (210) 277083
(151) 2005 01 24 (441) 2004 06 14
(732) Augustyn Mielnik, Warszawa, PL.
(540)



(531) 27.5.1

(510), (511) **25** obuwie.

(111) **160906** (220) 2004 03 02 (210) 277084
(151) 2005 01 24 (441) 2004 06 14
(732) Augustyn Mielnik, Warszawa, PL.

(540)

NEW AGE

(531) 27.5.1

(510), (511) **25** obuwie.

(111) **160907** (220) 2004 03 15 (210) 277706
(151) 2005 01 31 (441) 2004 06 28
(732) EUROFOODS POGÓDKI Spółka z o.o., Kartuzy, PL.
(540)



Kolory znaku: żółty, biały, zielony, czerwony, czarny, jasnozielony

(531) 5.7.24, 5.9.24, 27.5.1, 29.1.13

(510), (511) **29** przetwory z ogórków.

(111) **160908** (220) 2004 03 31 (210) 278618
(151) 2005 02 03 (441) 2004 07 12
(732) „LESKO” Leszek Kosiorek, Warszawa, PL.
(540) rainwalker
(510), (511) **25** nakrycia głowy, kapelusze, czapki, szaliki, szale.

(111) **160909** (220) 2004 04 19 (210) 279455
(151) 2005 02 03 (441) 2004 07 26
(732) Przedsiębiorstwo Farmaceutyczne „JELFA” S.A., Jelenia Góra, PL.
(540)

Оксикорт

(531) 28.5.0

(510), (511) **05** preparaty farmaceutyczne.

(111) **160910** (220) 2004 04 19 (210) 279458
(151) 2005 01 26 (441) 2004 07 26
(732) Przedsiębiorstwo Farmaceutyczne „JELFA” S.A., Jelenia Góra, PL.
(540)

СОНАПАКС

(531) 28.5.0

(510), (511) **05** preparaty farmaceutyczne.

(111) **160911** (220) 2002 12 23 (210) 259185
(151) 2005 04 12 (441) 2003 06 30
(732) GlaxoSmithKline Pharmaceuticals S.A., Poznań, PL.
(540) ACTIVALL

(510), (511) **05** preparaty farmaceutyczne, leki, dietetyczne środki medyczne i lecznicze, odżywki medyczne, środki wspomagające leczenie, dietetyczne środki spożywcze.

(111) **160912** (220) 2004 07 23 (210) 283589
(151) 2005 03 18 (441) 2004 11 02
(732) Przedsiębiorstwo Usługowe „MAKS” S.A., Kraków, PL.

(540)



Kolory znaku: pomarańczowy, biały, grafitowy

(531) 18.3.21, 27.5.1, 29.1.1, 29.1.6

(510), (511) **25** sportowe ubrania, buty, nakrycia głowy, **28** artykuły gimnastyczne i sportowe.

(111) **160913** (220) 2004 08 10 (210) 284225
 (151) 2005 06 03 (441) 2004 11 15
 (732) ABB Spółka z o.o., Warszawa, PL.
 (540) S T 7

(510), (511) **06** kontenery metalowe oraz osprzęt do nich, **09** urządzenia transformatorowe, stacje transformatorowo-rozdzielcze.

(111) **160914** (220) 2000 08 07 (210) 222388
 (151) 2005 05 16
 (732) Towarzystwo im. Fryderyka Chopina, Warszawa, PL.

(540) międzynarodowy konkurs pianistyczny im. Fryderyka Chopina (510), (511) **16** papier, czasopisma, książki, fotografie, **35** usługi reklamowe, **41** organizowanie konkursów pianistycznych, prowadzenie kursów edukacyjnych, organizowanie koncertów, organizowanie wystaw z pamiątkami po Fryderyku Chopinie, opiniowanie poziomu artystycznego odtwórców utworów Fryderyka Chopina na różnorodnych konkursach pianistycznych, ocena umiejętności odtwórców muzyki Fryderyka Chopina, mianowanie jurorów konkursów poświęconych muzyce Fryderyka Chopina, **42** badanie autentyczności zbiorów i wszelkich pamiątek pozostawionych przez Fryderyka Chopina.

(111) **160915** (220) 2000 12 28 (210) 229517
 (151) 2005 04 27
 (732) „Chleb i Igrzyska” Sp. z o.o., Warszawa, PL.
 (540) PIEKARNIA

(510), (511) **25** odzież, obuwie, nakrycia głowy, **34** przybory dla palaczy, zapalki, **35** reklama, zarządzanie w zakresie działalności artystycznej, rozrywkowej, sportowej i kulturalnej, czynności biurowe, **41** działalność sportowa i kulturalna, rozrywka, organizacja szkoleń, organizowanie i prowadzenie imprez i wydarzeń o charakterze artystycznym, rozrywkowym, sportowym i kulturalnym, **43** podawanie potraw i napojów, usługi restauracyjne i cateringowe.

(111) **160916** (220) 2001 07 31 (210) 239092
 (151) 2005 04 05
 (732) RIGS SERVICES Ltd., Nikosia, CY.
 (540)



Kolory znaku: czerwony, żółty, pomarańczowy, czarny

(531) 3.7, 9.7, 11.1, 26.2, 27.5, 29.1

(510), (511) **35** pomoc w prowadzeniu działalności gospodarczej, doradztwo w zakresie organizowania i prowadzenia działalności gospodarczej, badania w dziedzinie działalności gospodarczej, reklamy, organizacja wystaw w celach handlowych lub reklamowych, rozpowszechnianie materiałów reklamowych, rozpowszechnianie ogłoszeń reklamowych, promocja sprzedaży dla osób trzecich, publikowanie tekstów reklamowych, reklamy korespondencyjne, **43** usługi prowadzenia restauracji, kawiarni, winiarni, barów, usługi prowadzenia barów szybkiej obsługi i snack-barów, usługi związane z przygotowaniem dań i napojów na zamówienie i dostarczaniem ich na zamówione miejsce

(catering), usługi rezerwacji miejsc w hotelach, usługi rezerwacji pensjonatów.

(111) **160917** (220) 2001 02 28 (210) 232314
 (151) 2004 11 09
 (732) GCB Centrostal Bydgoszcz S.A., Bydgoszcz, PL.
 (540)



Kolory znaku: jasnobrązowy, brązowy, czerwony, niebieski, ciemnogrnatowy, czarny, szary, biały, popielaty i odcienie, piaskowy, granatowy, ciemnofioletowy, ciemnoróżowy, jasnofioletowy, czarny (531) 7.1, 29.1

(510), (511) **06** blachy do pokrycia dachów, blachy dachówkowe trapezowe i faliste, panele dachowe i ścienne z blach, rynny, wyroby ślusarskie, konstrukcje stalowe profilowe dla budownictwa, **42** usługi projektowe dla budownictwa.

(111) **160918** (220) 2001 04 02 (210) 233854
 (151) 2005 04 26
 (732) Aramis Inc. (a Delaware corporation), New York, US.
 (540) TRIFECTA

(510), (511) **03** wyroby perfumeryjne, wyroby toaletowe, preparaty do pielęgnacji skóry, preparaty do pielęgnacji włosów oraz kosmetyki.

(111) **160919** (220) 2001 05 10 (210) 235323
 (151) 2005 01 24
 (732) Polskie Wydawnictwo Rolnicze Sp. z o.o., Poznań, PL.
 (540)



Kolory znaku: niebieski, biały

(531) 27.5, 29.1

(510), (511) **16** książka, czasopisma, **35** usługi agencji reklamowej, **40** usługi poligraficzne.

(111) **160920** (220) 2001 06 04 (210) 236462
 (151) 2004 12 01
 (732) Firma „JANECZKA” Janina Białas, Daniel Białas, Wisła, PL.
 (540) (znak przestrzenny)



Kolory znaku: ciemnoczekoladowy, biały, brązowy, kremowy

(531) 2.1, 8.1, 26.15, 29.1

(510), (511) **30** batony lukrecyjne, biszkopty, ciasta, ciastka, ciasteczka, ozdoby jadalne do ciast i ciastek, napoje na bazie czekolady, kakao, kawy im leka, jogurt mrożony, kremy, lody spożywcze, szebety i sorbety jako lody, marcepan, wyroby cukiernicze, **32** napoje ik oktajle bezalkoholowe, nektary i soki owocowe, napoje serwatkowe, sorbety jako napoje, **43** usługi w zakresie prowadzenia cukierni ik awiarni.

294

**DECYZJE O ODMOWIE UDZIELENIA
PRAWA OCHRONNEGO
(wydane po ogłoszeniu o zgłoszeniu)**

Poniższe zestawienie zawiera kolejno: numer zgłoszenia znaku towarowego oraz numer i rok wydania Biuletynu Urzędu Patentowego, w którym zgłoszenie zostało ogłoszone.

239874	05/2002	242793	11/2002
239881	05/2002	242795	11/2002
239903	05/2002	242797	11/2002
240080	06/2002	242799	11/2002
240379	06/2002	242921	/
240388	06/2002	243662	12/2002
242048	10/2002	243663	12/2002
242049	10/2002	244034	13/2002
242457	10/2002	245179	15/2002
242788	11/2002	256635	09/2003
242789	11/2002		

295

**DECYZJE O UMORZENIU POSTĘPOWANIA
(wydane po ogłoszeniu o zgłoszeniu)**

Poniższe zestawienie zawiera kolejno: numer zgłoszenia znaku towarowego oraz numer i rok wydania Biuletynu Urzędu Patentowego, w którym zgłoszenie zostało ogłoszone.

239983	05/2002	243661	12/2002
240311	06/2002	244385	14/2002
240412	06/2002	245241	16/2002
240418	06/2002	245242	16/2002
240439	06/2002	245243	/
240857	07/2002	245244	/
241035	07/2002	245245	/
241126	08/2002	245246	/
241180	08/2002	245250	/
241446	/	245251	/
241469	/	245507	16/2002
241470	/	245605	16/2002
241622	09/2002	245606	16/2002
241926	/	246069	/
242205	10/2002	246296	/
242224	10/2002	246492	18/2002
242238	10/2002	246493	18/2002
242364	10/2002	246494	18/2002
242388	10/2002	246495	18/2002
242414	10/2002	246496	18/2002
242662	11/2002	246497	18/2002
242946	/	246498	18/2002
243188	12/2002	246499	18/2002
243391	12/2002	246500	18/2002
243436	12/2002	246501	18/2002
243560	12/2002	246502	18/2002
243601	12/2002	246520	18/2002
243640	12/2002	264152	22/2003

296

**WPISY I ZMIANY W REJESTRZE
ZNAKÓW TOWAROWYCH
(nie uwzględnione w innych samodzielnych ogłoszeniach)**

Poniższe zestawienie zawiera kolejno: numer rejestru znaków towarowych, datę wpisu, oznaczenie rubryki, w której dokonano

wpisu lub zmiany oraz treść wpisu. Poszczególne rubryki rejestru znaków towarowych zawierają następujące dane:

- rubryka A - nazwisko i imię lub nazwę oraz adres uprawnionego z podaniem nazwy kraju,
 rubryka B - znak towarowy (wpisany znak towarowy lub jego odbitkę i klasy elementów graficznych - jeżeli znak je zawiera - oraz, jeżeli jest to niezbędne dla identyfikacji znaku, jego rodzaj np. znak przestrzenny, dźwiękowy, a także w przypadku znaków barwnych określenie kolorów),
 rubryka C - wykaz towarów przyporządkowanych do odpowiednich klas towarowych,
 rubryka D - prawa ograniczające prawo ochronne,
 rubryka E - kategorię znaku lub prawa ochronnego (wspólny znak towarowy, wspólny znak towarowy gwarancyjny, wspólne prawo ochronne) oraz regulamin znaku,
 rubryka F - wnioski i sprzeciwy oraz decyzje wydane w wyniku ich rozpoznania,
 rubryka G - rejestracja międzynarodowa (adnotacja o rejestracji międzynarodowej na podstawie zgłoszenia lub rejestracji krajowej),
 rubryka H - datę unieważnienia lub datę i przyczynę wygaśnięcia prawa ochronnego, zastąpienie rejestracji krajowej rejestracją międzynarodową.

Uwaga: Publikacji podlegają: zmiana uprawnionego, zmiana nazwy uprawnionego, prawa ograniczające prawo ochronne, zmiana regulaminu znaku wspólnego, sprostowania istotnych pomylek.

36678 2005 07 21 A. Wprowadzono zmianę uprawnionego przez wykreślenie wpisu: Societe des Produits Nestle S.A., Vevey, Szwajcaria i dokonanie wpisu: Minerva Oli S.P.A., Voghera (prowinca Pavia), Włochy.

44741 2005 07 21 A. Wprowadzono zmianę siedziby uprawnionego przez wykreślenie wpisu: Gestetner A/S, Kopenhaga, Dania i dokonanie wpisu: Gestetner A/S, Glostrup, Dania.

44741 2005 07 21 A. Wprowadzono zmianę nazwy uprawnionego przez wykreślenie wpisu: Gestetner A/S, Glostrup, Dania i dokonanie wpisu: NRG DANMARK A/S, Glostrup, Dania.

44741 2005 07 21 A. Wprowadzono zmianę nazwy uprawnionego przez wykreślenie wpisu: NRG DANMARK A/S, Glostrup, Dania i dokonanie wpisu: NRG SCANDINAVIA A/S, Glostrup, Dania.

45980 2005 07 18 A,D. Wprowadzono zmianę przez wykreślenie wpisu: A) SKARB PAŃSTWA reprezentowany przez Ministra Skarbu Państwa D) Użytkowanie prawa z rejestracji znaku towarowego ustanowiono na rzecz Fabryki Sprzętu Ratunkowego i Lamp Górniczych FASER Spółka Akcyjna w Tarnowskich Górach do dnia 31.03.2007 r. i dokonanie wpisu: A) Fabryka Sprzętu Ratunkowego i Lamp Górniczych FASER Spółka Akcyjna, Tarnowskie Góry, Polska.

47764 2005 07 20 D. Wprowadzono zmianę przez wykreślenie wpisu: W dniu 31.01.1996 r. zawarto umowę licencyjną na używanie znaku towarowego „Relanium” przez Warszawskie Zakłady Farmaceutyczne Polfa, Warszawa, Polska i dokonanie wpisu: W dniu 31 stycznia 1996 r. (aneks do umowy z dnia 16.08.2004 r.) zawarto umowę licencyjną niewyłączną, niepełną, na czas nieograniczony, nieodpłatną, na użytkowanie znaku towarowego słownego „Relanium” o numerze rejestracji R-47764 przez Warszawskie Zakłady Farmaceutyczne Polfa Spółka Akcyjna z siedzibą w Warszawie.

50038 2005 07 06 D. Wprowadzono zmianę przez wykreślenie wpisu: W dniu 31 stycznia 1996 r. zawarto umowę licencyjną na używanie znaku towarowego „ASTMOPENT” przez Warszawskie Zakłady Farmaceutyczne Polfa, Warszawa, Polska i doko-

nanie wpisu: W dniu 31 stycznia 1996 r. (aneks do umowy z dnia 10 grudnia 2004 r.) została udzielona licencja niewyłączna, niepełna, nieodpłatna na czas nieograniczony na rzecz Warszawskich Zakładów Farmaceutycznych Polfa S.A. z siedzibą w Warszawie.

53105 2005 07 13 A. Wprowadzono zmianę nazwy uprawnionego przez wykreślenie wpisu: Dębicka Fabryka Farb i Lakierów Polifarb Becker Dębica Spółka Akcyjna, Dębica, Polska i dokonanie wpisu: TBD Spółka Akcyjna, Dębica, Polska.

53255 2005 07 20 A,D. Wprowadzono zmianę przez wykreślenie wpisu: A) Skarb Państwa reprezentowany przez pełnomocnika ds. prywatyzacji przedsiębiorstwa państwowego, Warszawa, Polska D) Użytkownik: Przedsiębiorstwo Przemysłu Spirytusowego „POLMOS” S.A., Warszawa, Polska i dokonanie wpisu: A) Przedsiębiorstwo Przemysłu Spirytusowego „POLMOS” w Warszawie Spółka Akcyjna, Warszawa, Polska.

53352 2005 07 21 A. Wprowadzono zmianę nazwy uprawnionego przez wykreślenie wpisu: Rhone – Poulenc Chimie, Courbevoie, Francja i dokonanie wpisu: RHODIA CHIMIE Societe par Actions Simpliffee, Boulogne-Billancourt, Francja.

53384 2005 07 13 C. Dokonano wpisu: Rejestracja krajowa została zastąpiona rejestracją międzynarodową IR-386493.

53829 2005 07 12 A. Wprowadzono zmianę nazwy uprawnionego przez wykreślenie wpisu: Revell – Monogram, Inc., Morton Grave, Stany Zjednoczone Ameryki i dokonanie wpisu: Revell – Monogram, LLC, Morton Grave, Stany Zjednoczone Ameryki.

53829 2005 07 12 A. Wprowadzono zmianę uprawnionego przez wykreślenie wpisu: Revell – Monogram, LLC, Morton Grave, Stany Zjednoczone Ameryki i dokonanie wpisu: RM Acquisition Sub, LLC, Morton Grave, Stany Zjednoczone Ameryki.

53829 2005 07 12 A. Wprowadzono zmianę nazwy i siedziby uprawnionego przez wykreślenie wpisu: RM Acquisition Sub, LLC, Morton Grave, Stany Zjednoczone Ameryki i dokonanie wpisu: Revell – Monogram, LLC, Northbrook, Stany Zjednoczone Ameryki.

55831 2005 07 25 A. Wprowadzono zmianę uprawnionego przez wykreślenie wpisu: RHONE-POULENC RORER INTERNATIONAL (HOLDINGS) INC., Greenville, Stany Zjednoczone Ameryki i dokonanie wpisu: Rhône-Poulenc Rorer Inc., Bridgewater, Stany Zjednoczone Ameryki.

55831 2005 07 25 A. Wprowadzono zmianę uprawnionego przez wykreślenie wpisu: Rhône-Poulenc Rorer Inc., Bridgewater, Stany Zjednoczone Ameryki i dokonanie wpisu: AVENTIS HOLDINGS INC., Greenville, Stany Zjednoczone Ameryki.

56810 2005 07 25 A. Wprowadzono zmianę uprawnionego przez wykreślenie wpisu: Przedsiębiorstwo Przemysłu Zbożowo-Młynarskiego „PZZ” Spółka Akcyjna, Bydgoszcz, Polska i dokonanie wpisu: „Polskie Młyny” Spółka Akcyjna PZZ Brzeg, ZPZ Szymanów, PZZ Bydgoszcz, Warszawa, Polska.

56810 2005 07 25 A. Wprowadzono zmianę uprawnionego przez wykreślenie wpisu: „Polskie Młyny” Spółka Akcyjna PZZ Brzeg, ZPZ Szymanów, PZZ Bydgoszcz z, Warszawa, Polska i dokonanie wpisu: Polskie Młyny Spółka Akcyjna, Warszawa, Polska.

59344 2005 07 19 A,D. Wprowadzono zmianę przez wykreślenie wpisu: A) Skarb Państwa reprezentowany przez pełnomocnika ds. prywatyzacji przedsiębiorstwa państwowego, Warszawa, Polska D) Użytkownik: Przedsiębiorstwo Przemysłu Spirytusowego „POLMOS” w Warszawie Spółka Akcyjna, Warszawa, Polska i dokonanie wpisu: A) Przedsiębiorstwo Przemysłu Spirytusowego „POLMOS” w Warszawie Spółka Akcyjna, Warszawa, Polska.

59378 2005 07 19 A,D. Wprowadzono zmianę przez wykreślenie wpisu: A) Skarb Państwa reprezentowany przez pełnomoc-

nika ds. prywatyzacji przedsiębiorstwa państwowego, Warszawa, Polska D) Użytkownik: Przedsiębiorstwo Przemysłu Spirytusowego „POLMOS” w Warszawie Spółka Akcyjna, Warszawa, Polska i dokonanie wpisu: A) Przedsiębiorstwo Przemysłu Spirytusowego „POLMOS” w Warszawie Spółka Akcyjna, Warszawa, Polska.

61357 2005 07 25 A. Wprowadzono zmianę nazwy uprawnionego przez wykreślenie wpisu: Heraeus Kulzer GmbH & Co. KG, HANAU, Niemcy i dokonanie wpisu: Heraeus Kulzer GmbH, Hanau, Niemcy.

61427 2005 07 21 A. Wprowadzono zmianę nazwy uprawnionego przez wykreślenie wpisu: Takeda Chemical. Industries, Ltd., Osaka, Japonia i dokonanie wpisu: Takeda Pharmaceutical Company Limited, Osaka, Japonia.

63570 2005 07 04 A,D. Wprowadzono zmianę przez wykreślenie wpisu: A) Przedsiębiorstwo Przemysłu Spirytusowego „POLMOS”, Warszawa, Polska i dokonanie wpisu A) Skarb Państwa reprezentowany przez pełnomocnika ds. prywatyzacji przedsiębiorstwa państwowego, Warszawa, Polska D) Użytkownik: Przedsiębiorstwo Przemysłu Spirytusowego „POLMOS” w Warszawie Spółka Akcyjna, Warszawa, Polska.

63570 2005 07 20 A,D. Wprowadzono zmianę przez wykreślenie wpisu: A) Skarb Państwa reprezentowany przez pełnomocnika ds. prywatyzacji przedsiębiorstwa państwowego, Warszawa, Polska D) Użytkownik: Przedsiębiorstwo Przemysłu Spirytusowego „POLMOS” w Warszawie Spółka Akcyjna, Warszawa, Polska i dokonanie wpisu: A) Przedsiębiorstwo Przemysłu Spirytusowego „POLMOS” w Warszawie Spółka Akcyjna, Warszawa, Polska.

63628 2005 07 19 A,D. Wprowadzono zmianę przez wykreślenie wpisu: A) Skarb Państwa reprezentowany przez pełnomocnika ds. prywatyzacji przedsiębiorstwa państwowego, Warszawa, Polska D) Użytkownik: Przedsiębiorstwo Przemysłu Spirytusowego „POLMOS” S.A., Warszawa, Polska i dokonanie wpisu: A) Przedsiębiorstwo Przemysłu Spirytusowego „POLMOS” w Warszawie Spółka Akcyjna, Warszawa, Polska.

64161 2005 07 06 F. Dokonano wpisu: Na podstawie art. 153 ust. 6 ustawy w związku z art. 224 ust. 4 ustawy z dnia 30 czerwca 2000 r. Prawo własności przemysłowej (Dz. U. z 2003 r. Nr 119, poz. 1117 oraz z 2004 r. Nr 33, poz. 286) Urząd Patentowy RP odmawia przedłużenia prawa ochronnego na znak towarowy KEFAS zarejestrowany pod numerem R-64161 na rzecz Towarzystwo KEFAS Spółka z o.o.

64671 2005 07 04 A,D. Wprowadzono zmianę przez wykreślenie wpisu: A) Przedsiębiorstwo Przemysłu Spirytusowego „POLMOS”, Warszawa, Polska i dokonanie wpisu A) Skarb Państwa reprezentowany przez pełnomocnika ds. prywatyzacji przedsiębiorstwa państwowego, Warszawa, Polska D) Użytkownik: Przedsiębiorstwo Przemysłu Spirytusowego „POLMOS” w Warszawie Spółka Akcyjna, Warszawa, Polska.

64671 2005 07 20 A,D. Wprowadzono zmianę przez wykreślenie wpisu: A) Skarb Państwa reprezentowany przez pełnomocnika ds. prywatyzacji przedsiębiorstwa państwowego, Warszawa, Polska D) Użytkownik: Przedsiębiorstwo Przemysłu Spirytusowego „POLMOS” w Warszawie Spółka Akcyjna, Warszawa, Polska i dokonanie wpisu: A) Przedsiębiorstwo Przemysłu Spirytusowego „POLMOS” w Warszawie Spółka Akcyjna, Warszawa, Polska.

64675 2005 07 20 A,D. Wprowadzono zmianę przez wykreślenie wpisu: A) Skarb Państwa reprezentowany przez pełnomocnika ds. prywatyzacji przedsiębiorstwa państwowego, Warszawa, Polska D) Użytkownik: Przedsiębiorstwo Przemysłu Spirytusowego „POLMOS” w Warszawie Spółka Akcyjna, Warszawa, Polska i dokonanie wpisu: A) Przedsiębiorstwo Przemysłu Spirytusowego „POLMOS” w Warszawie Spółka Akcyjna, Warszawa, Polska.

64696 2005 07 04 A,D. Wprowadzono zmianę przez wykreślenie wpisu: A) Przedsiębiorstwo Przemysłu Spirytusowego „POLMOS”, Warszawa, Polska i dokonanie wpisu A) Skarb Państwa reprezentowany przez pełnomocnika ds. prywatyzacji przedsiębiorstwa państwowego, Warszawa, Polska D) Użytkownik: Przedsiębiorstwo Przemysłu Spirytusowego „POLMOS” w Warszawie Spółka Akcyjna, Warszawa, Polska.

64696 2005 07 20 A,D. Wprowadzono zmianę przez wykreślenie wpisu: A) Skarb Państwa reprezentowany przez pełnomocnika d/s prywatyzacji przedsiębiorstwa państwowego, Warszawa, Polska D) Użytkownik: Przedsiębiorstwo Przemysłu Spirytusowego „POLMOS” w Warszawie Spółka Akcyjna, Warszawa, Polska i dokonanie wpisu: A) Przedsiębiorstwo Przemysłu Spirytusowego „POLMOS” w Warszawie Spółka Akcyjna, Warszawa, Polska.

64700 2005 07 20 A,D. Wprowadzono zmianę przez wykreślenie wpisu: A) Skarb Państwa reprezentowany przez pełnomocnika d/s prywatyzacji przedsiębiorstwa państwowego, Warszawa, Polska D) Użytkownik: Przedsiębiorstwo Przemysłu Spirytusowego „POLMOS” w Warszawie Spółka Akcyjna, Warszawa, Polska i dokonanie wpisu: A) Przedsiębiorstwo Przemysłu Spirytusowego „POLMOS” w Warszawie Spółka Akcyjna, Warszawa, Polska.

66300 2005 07 14 A. Wprowadzono zmianę uprawnionego przez wykreślenie wpisu: Adam Hnyda, Świerklaniec, Polska i dokonanie wpisu: AVON COSMETICS POLSKA SPÓŁKA Z OGRANICZONĄ ODPOWIEDZIALNOŚCIĄ, Warszawa, Polska.

73009 2005 07 13 A. Wprowadzono zmianę uprawnionego przez wykreślenie wpisu: AGROPHARM Spółka z o.o., Tuszynek Majoracki, Polska i dokonanie wpisu: AGROPHARM Spółka Akcyjna, Tuszyń, Polska.

73362 2005 07 20 A,D. Wprowadzono zmianę przez wykreślenie wpisu: A) Skarb Państwa reprezentowany przez pełnomocnika d/s prywatyzacji przedsiębiorstwa państwowego, Warszawa, Polska D) Użytkownik: Przedsiębiorstwo Przemysłu Spirytusowego „POLMOS” S.A., Warszawa, Polska i dokonanie wpisu: A) Przedsiębiorstwo Przemysłu Spirytusowego „POLMOS” w Warszawie Spółka Akcyjna, Warszawa, Polska.

73612 2005 07 12 A. Wprowadzono zmianę nazwy uprawnionego przez wykreślenie wpisu: Street-One GmbH, Celle, Niemcy i dokonanie wpisu: Street One GmbH & Co. KG, Celle, Niemcy.

73612 2005 07 12 A. Wprowadzono zmianę nazwy i siedziby uprawnionego przez wykreślenie wpisu: Street One GmbH & Co. KG, Celle, Niemcy i dokonanie wpisu: CBR Textile GmbH, Frankfurt/Main, Niemcy.

73612 2005 07 12 A. Wprowadzono zmianę uprawnionego przez wykreślenie wpisu: CBR Textile GmbH, Frankfurt/Main, Niemcy i dokonanie wpisu: Street One GmbH, Celle, Niemcy.

74561 2005 07 21 A. Wprowadzono zmianę nazwy i siedziby uprawnionego przez wykreślenie wpisu: Przedsiębiorstwo Handlowe OMNIA i S-ka, Katowice, Polska i dokonanie wpisu: Przedsiębiorstwo Handlowe OMNIA i S-ka Ireneusz Zdebel, Elżbieta Zdebel, Chorzów, Polska.

76042 2005 07 05 A. Wprowadzono zmianę uprawnionego przez wykreślenie wpisu: Arthur Guinness Son & Co. (Dublin) Ltd., Dublin, Irlandia i dokonanie wpisu: Diageo Ireland, Dublin 8, Irlandia.

76401 2005 05 24 A. Sprostowano oczywistą omyłkę w postanowieniu z dn. 03 listopada 1999 r. dotyczącym zmiany uprawnionego: wpis powinien brzmieć: Przedsiębiorstwo Produkcyjne „HELLENA” Spółka Akcyjna, Kalisz, Polska.

78026 2005 07 20 A,D. Wprowadzono zmianę przez wykreślenie wpisu: A) Skarb Państwa reprezentowany przez pełnomocnika d/s prywatyzacji przedsiębiorstwa państwowego, Warszawa,

Polska D) Użytkownik: Przedsiębiorstwo Przemysłu Spirytusowego „POLMOS” S.A., Warszawa, Polska i dokonanie wpisu: A) Przedsiębiorstwo Przemysłu Spirytusowego „POLMOS” w Warszawie Spółka Akcyjna, Warszawa, Polska.

78028 2005 07 20 A,D. Wprowadzono zmianę przez wykreślenie wpisu: A) Skarb Państwa reprezentowany przez pełnomocnika d/s prywatyzacji przedsiębiorstwa państwowego, Warszawa, Polska D) Użytkownik: Przedsiębiorstwo Przemysłu Spirytusowego „POLMOS” S.A., Warszawa, Polska i dokonanie wpisu: A) Przedsiębiorstwo Przemysłu Spirytusowego „POLMOS” w Warszawie Spółka Akcyjna, Warszawa, Polska.

79914 2005 07 20 A,D. Wprowadzono zmianę przez wykreślenie wpisu: A) Skarb Państwa reprezentowany przez pełnomocnika d/s prywatyzacji przedsiębiorstwa państwowego, Warszawa, Polska D) Użytkownik: Przedsiębiorstwo Przemysłu Spirytusowego „POLMOS” S.A., Warszawa, Polska i dokonanie wpisu: A) Przedsiębiorstwo Przemysłu Spirytusowego „POLMOS” w Warszawie Spółka Akcyjna, Warszawa, Polska.

80620 2005 07 14 A. Wprowadzono zmianę nazwy uprawnionego przez wykreślenie wpisu: POLO-SYSTEMY ELEKTRO-INSTALACYJNE SPÓŁKA Z OGRANICZONĄ ODPOWIEDZIALNOŚCIĄ, Tychy, Polska i dokonanie wpisu: HAGER POLO SPÓŁKA Z OGRANICZONĄ ODPOWIEDZIALNOŚCIĄ, TYCHY, Polska.

81209 2005 07 28 A. Wprowadzono zmianę uprawnionego przez wykreślenie wpisu: TOP – 2000 Koziński Jacek, Warszawa, Polska i dokonanie wpisu: TOP 2000 HAMELIN Sp. z o.o., Warszawa, Polska.

82770 2005 07 13 A. Wprowadzono zmianę nazwy uprawnionego przez wykreślenie wpisu: MADREN Spółka Akcyjna, Warszawa, Polska i dokonanie wpisu: MADREN Spółka Akcyjna w likwidacji, Warszawa, Polska.

82770 2005 07 13 A. Wprowadzono zmianę uprawnionego przez wykreślenie wpisu: MADREN Spółka Akcyjna w likwidacji, Warszawa, Polska i dokonanie wpisu: WMR INVEST Spółka z o.o., Warszawa, Polska.

83331 2005 07 11 A. Wprowadzono zmianę uprawnionego przez wykreślenie wpisu: WADIS Zygmunt Póltorak, Serwacka Danuta, Heymowski Henryk, Jankowski Roman, Bydgoszcz, Polska i dokonanie wpisu: FIRMA KONSULTA-CYJNO-PROJEKTOWA GOSPODARKI WODNO-ŚCIEKOWEJ „WADIS” SPÓŁKA Z OGRANICZONĄ ODPOWIEDZIALNOŚCIĄ, Bydgoszcz, Polska.

84840 2005 07 11 A. Wprowadzono zmianę siedziby uprawnionego przez wykreślenie wpisu: Carlton International PLC, Enfield, Wielka Brytania i dokonanie wpisu: Carlton International PLC, Londyn, Wielka Brytania.

84840 2005 07 11 A. Wprowadzono zmianę uprawnionego przez wykreślenie wpisu: Carlton International PLC, Londyn, Wielka Brytania i dokonanie wpisu: V.I.P. Industries Limited, Nashik, Indie.

85048 2005 07 25 A. Wprowadzono zmianę uprawnionego przez wykreślenie wpisu: Zakłady Przetwórstwa Zbożowego „Szymanów” Sp. z o.o., w Teresinie, Teresin, Polska i dokonanie wpisu: Przedsiębiorstwo Przemysłu Zbożowo-Młynarskiego „PZZ” Spółka Akcyjna w Bydgoszczy, Bydgoszcz, Polska.

85048 2005 07 25 A. Wprowadzono zmianę uprawnionego przez wykreślenie wpisu: Przedsiębiorstwo Przemysłu Zbożowo-Młynarskiego „PZZ” Spółka Akcyjna w Bydgoszczy, Bydgoszcz, Polska i dokonanie wpisu: „Polskie Młyny” Spółka Akcyjna PZZ Brzeg, ZPZ Szymanów, PZZ Bydgoszcz, Warszawa, Polska.

85048 2005 07 25 A. Wprowadzono zmianę uprawnionego przez wykreślenie wpisu: „Polskie Młyny” Spółka Akcyjna PZZ Brzeg, ZPZ Szymanów, PZZ Bydgoszcz, Warszawa, Polska i dokonanie wpisu: Polskie Młyny Spółka Akcyjna, Warszawa, Polska.

86013 2005 07 21 A. Wprowadzono zmianę uprawnionego przez wykreślenie wpisu: John. Vaillant GmbH u. Co., Remscheid, Niemcy i dokonanie wpisu: Vaillant GmbH, Remscheid, Niemcy.

86434 2005 07 12 A. Wprowadzono zmianę uprawnionego przez wykreślenie wpisu: CAPRI Zakład Piekarniczy S.C. Kastelik Antoni, Kanik Wojciech, Rybarzowice, Polska i dokonanie wpisu: Zakład Piekarniczy „CAPRI” spółka cywilna Antoni Kastelik, Wojciech Kanik, Emilia Biegun, Rybarzowice, Polska.

86434 2005 07 12 A. Wprowadzono zmianę nazwy uprawnionego przez wykreślenie wpisu: Zakład Piekarniczy „CAPRI” spółka cywilna Antoni Kastelik, Wojciech Kanik, Emilia Biegun, Rybarzowice, Polska i dokonanie wpisu: Zakład Piekarniczy „CAPRI” Kastelik, Kanik, Biegun Spółka jawna, Rybarzowice, Polska.

86481 2005 07 25 A. Wprowadzono zmianę uprawnionego przez wykreślenie wpisu: 4MBO International Electronic AG, Plochingen, Niemcy i dokonanie wpisu: Medion AG, Mülheim/Ruhr, Niemcy.

86707 2005 07 29 A. Wprowadzono zmianę nazwy uprawnionego przez wykreślenie wpisu: QUO VADIS Forum Promocji Zdrowia Spółka z o.o., Gdańsk, Polska i dokonanie wpisu: „QUO VADIS” FORUM PROMOCJI ZDROWIA -SPÓŁKA Z OGRANICZONĄ ODPOWIEDZIALNOŚCIĄ W LIKWIDACJI, Gdańsk, Polska.

86707 2005 07 29 A. Wprowadzono zmianę uprawnionego przez wykreślenie wpisu: „QUO VADIS” FORUM PROMOCJI ZDROWIA - SPÓŁKA Z OGRANICZONĄ ODPOWIEDZIALNOŚCIĄ W LIKWIDACJI, Gdańsk, Polska i dokonanie wpisu: QUO VADIS FORUM ZDROWIA SYGNATARIUSZ STANISŁAW KUBIAK, Gdańsk, Polska.

87702 2005 07 21 A. Wprowadzono zmianę nazwy i siedziby uprawnionego przez wykreślenie wpisu: Etablissements Leroy-Merlin, Noeux Les Mines, Francja i dokonanie wpisu: Leroy Merlin Participations, Lezennes, Francja.

87703 2005 07 21 A. Wprowadzono zmianę nazwy i siedziby uprawnionego przez wykreślenie wpisu: Etablissements Leroy-Merlin, Noeux Les Mines, Francja i dokonanie wpisu: Leroy Merlin Participations, Lezennes, Francja.

87705 2005 07 21 A. Wprowadzono zmianę nazwy i siedziby uprawnionego przez wykreślenie wpisu: Etablissements Leroy-Merlin, Noeux Les Mines, Francja i dokonanie wpisu: Leroy Merlin Participations, Lezennes, Francja.

87837 2005 07 28 A. Wprowadzono zmianę uprawnionego przez wykreślenie wpisu: Kancelaria Prawna „W. Bielak” Sp. z o.o., Trzemeszno, Polska i dokonanie wpisu: MEDIPLAST TRADING SPÓŁKA Z OGRANICZONĄ ODPOWIEDZIALNOŚCIĄ, Nekla, Polska.

87933 2005 07 04 A. Wprowadzono zmianę uprawnionego przez wykreślenie wpisu: Lajkonik Snacks Spółka Akcyjna, Skawina, Polska i dokonanie wpisu: The Lorenz Bahlsen Snack-World AG (Switzerland), Winterthur, Szwajcaria.

87946 2005 07 04 A. Wprowadzono zmianę uprawnionego przez wykreślenie wpisu: Lajkonik Snacks Spółka Akcyjna, Skawina, Polska i dokonanie wpisu: The Lorenz Bahlsen Snack-World AG (Switzerland), Winterthur, Szwajcaria.

88006 2005 07 21 A. Wprowadzono zmianę uprawnionego przez wykreślenie wpisu: Przedsiębiorstwo BETPOL – Hałas Le-

szek, Jarząbkiewicz Bogdan, Mechliński Adam, Wrukowska Grażyna, Bydgoszcz, Polska i dokonanie wpisu: PRZEDSIĘBIORSTWO „BETPOL” LESZEK HAŁAS, BOGDAN JARZĄBKIEWICZ, ADAM MECHLIŃSKI, GRAŻYNA WRUKOWSKA - SPÓŁKA JAWNA, Bydgoszcz, Polska.

88343 2005 07 11 A. Wprowadzono zmianę uprawnionego przez wykreślenie wpisu: Konica Corporation, Tokio, Japonia i dokonanie wpisu: Konica Minolta Holdings, Inc., Tokio, Japonia.

88377 2005 07 04 A. Wprowadzono zmianę uprawnionego przez wykreślenie wpisu: Lajkonik Snacks Spółka Akcyjna, Skawina, Polska i dokonanie wpisu: The Lorenz Bahlsen Snack-World AG (Switzerland), Winterthur, Szwajcaria.

88602 2005 07 07 A. Wprowadzono zmianę uprawnionego przez wykreślenie wpisu: ROLPASZ Przedsiębiorstwo Obrotu Paszami Importowanymi Spółka z o.o., Gdańsk, Polska i dokonanie wpisu: ROLPASZ-produkt Przedsiębiorstwo Produkcyjno-Usługowe dotychczasowy „UTIL” Sp. z o.o., Pruszcz Gdański, Polska.

88602 2005 07 07 A. Wprowadzono zmianę nazwy uprawnionego przez wykreślenie wpisu: ROLPASZ-produkt Przedsiębiorstwo Produkcyjno-Usługowe dotychczasowy „UTIL” Sp. z o.o., Pruszcz Gdański, Polska i dokonanie wpisu: „Polsanders” Sp. z o.o., Pruszcz Gdański, Polska.

89080 2005 07 25 A. Wprowadzono zmianę nazwy uprawnionego przez wykreślenie wpisu: Piekarnie „KRYS-AND” Andrzej Szymański, Krystyna Szymańska, Bydgoszcz, Polska i dokonanie wpisu: PIEKARNIE „KRYS-AND”, ANDRZEJ, KRYSZYNA SZYMAŃSCY, SPÓŁKA JAWNA, Bydgoszcz, Polska.

89245 2005 07 14 A. Wprowadzono zmianę nazwy uprawnionego przez wykreślenie wpisu: Serpo AB, Göteborg, Szwecja i dokonanie wpisu: Serpo Interational Aktiebolag, Göteborg, Szwecja.

89245 2005 07 14 A. Wprowadzono zmianę nazwy uprawnionego przez wykreślenie wpisu: Serpo Interational Aktiebolag, Göteborg, Szwecja i dokonanie wpisu: Ernström Invest Aktiebolag, Göteborg, Szwecja.

89245 2005 07 14 A. Wprowadzono zmianę nazwy i siedziby uprawnionego przez wykreślenie wpisu: Ernström Invest Aktiebolag, Göteborg, Szwecja i dokonanie wpisu: Scanbetong Aktiebolag, Limhamn, Szwecja.

89245 2005 07 14 A. Wprowadzono zmianę uprawnionego przez wykreślenie wpisu: Scanbetong Aktiebolag, Limhamn, Szwecja i dokonanie wpisu: Optiroc Group AB, Sollentuna, Szwecja.

89610 2005 07 14 A. Wprowadzono zmianę uprawnionego przez wykreślenie wpisu: Przedsiębiorstwo Produkcyjno-Usługowo-Handlowe Contrast Włodzimirz Matusiak, Łódź, Polska i dokonanie wpisu: PRZEDSIĘBIORSTWO PRODUKCYJNO-HANDLOWE KONTRAST Grzegorz Palacz, Opalenica, Polska.

89907 2005 07 20 A,D. Wprowadzono zmianę przez wykreślenie wpisu: A) Skarb Państwa reprezentowany przez pełnomocnika d/s prywatyzacji przedsiębiorstwa państwowego, Warszawa, Polska D) Użytkownik: Przedsiębiorstwo Przemysłu Spirytusowego „POLMOS” w Warszawie Spółka Akcyjna, Warszawa, Polska i dokonanie wpisu: A) Przedsiębiorstwo Przemysłu Spirytusowego „POLMOS” w Warszawie Spółka Akcyjna, Warszawa, Polska.

89908 2005 07 20 A,D. Wprowadzono zmianę przez wykreślenie wpisu: A) Skarb Państwa reprezentowany przez pełnomocnika d/s prywatyzacji przedsiębiorstwa państwowego, Warszawa, Polska D) Użytkownik: Przedsiębiorstwo Przemysłu Spirytusowego „POLMOS” S.A., Warszawa, Polska i dokonanie wpisu: A) Przedsiębiorstwo Przemysłu Spirytusowego „POLMOS” w Warszawie Spółka Akcyjna, Warszawa, Polska.

89909 2005 07 19 A,D. Wprowadzono zmianę przez wykreślenie wpisu: A) Skarb Państwa reprezentowany przez pełnomocnika d/s prywatyzacji przedsiębiorstwa państwowego, Warszawa, Polska D) Użytkownik: Przedsiębiorstwo Przemysłu Spirytusowego „POLMOS” S.A., Warszawa, Polska i dokonanie wpisu: A) Przedsiębiorstwo Przemysłu Spirytusowego „POLMOS” w Warszawie Spółka Akcyjna, Warszawa, Polska.

90020 2005 07 06 A. Wprowadzono zmianę uprawnionego przez wykreślenie wpisu: HYDROBUDOWA Centralny Ośrodek Badawczo Rozwojowy Budownictwa Inżynieryjnego, Warszawa, Polska i dokonanie wpisu: Instytut Techniki Budowlanej, Warszawa, Polska.

90362 2005 07 14 A. Wprowadzono zmianę uprawnionego przez wykreślenie wpisu: EUROWET Spółka z o.o., Kalisz, Polska i dokonanie wpisu: Ewa Jakubowska, Kalisz, Polska.

90464 2005 07 28 A. Wprowadzono zmianę nazwy uprawnionego przez wykreślenie wpisu: POL-KRES S.C. Tomaszuk Edward, Szuba Wiesław, Śmieszko Ryszard, Biała Podlaska, Polska i dokonanie wpisu: POL-KRES” TOMASZUK SZUBA ŚMIESZKO SPÓŁKA JAWNA, Biała Podlaska, Polska.

90885 2005 07 14 A,D. Wprowadzono zmianę przez wykreślenie wpisu: A) „METRON Fabryka Wodomierzy i Zegarów, Toruń, Polska i dokonanie wpisu: A) Skarb Państwa reprezentowany przez Wojewodę Kujawsko-Pomorskiego, Toruń, Polska D) Użytkowanie prawa z rejestracji znaku towarowego ustanowiono na rzecz „METRON-INVESTMENT Spółka z ograniczona odpowiedzialnością, Toruń, Polska.

90885 2005 07 14 D. Wprowadzono zmianę przez wykreślenie wpisu: D) Użytkowanie prawa z rejestracji znaku towarowego ustanowiono na rzecz „METRON-INVESTMENT Spółka z ograniczona odpowiedzialnością, Toruń, Polska i dokonanie wpisu: D) Użytkowanie prawa z rejestracji znaku towarowego ustanowiono na rzecz „METRON Fabryka Zintegrowanych Systemów Opomiarowania i Rozliczeń Spółka z ograniczona odpowiedzialnością, Toruń, Polska”.

90989 2005 07 14 A. Wprowadzono zmianę uprawnionego przez wykreślenie wpisu: QUATTRO Przedsiębiorstwo Produkcyjno Handlowe – Janik Krzysztof, Grabara Bogdan, Częstochowa, Polska i dokonanie wpisu: Przedsiębiorstwo Wielobranżowe QUATTRO E.B. Grabara, J.K. Janik Spółka Jawna, Częstochowa, Polska.

91767 2005 07 21 A. Wprowadzono zmianę nazwy i siedziby uprawnionego przez wykreślenie wpisu: WELET Company Spółka z o.o., Warszawa, Polska i dokonanie wpisu: WELET Company Spółka z o.o. w upadłości, Maszewo, Polska.

92239 2005 07 21 A. Wprowadzono zmianę nazwy uprawnionego przez wykreślenie wpisu: The Upjohn Company, Kalamazoo, Stany Zjednoczone Ameryki i dokonanie wpisu: Pharmacia & Upjohn Company, Kalamazoo, Stany Zjednoczone Ameryki.

92317 2005 07 21 A. Wprowadzono zmianę nazwy i siedziby uprawnionego przez wykreślenie wpisu: ETABLISSEMENTS LEROY-MERLIN, Noeux Les Mines, Francja i dokonanie wpisu: Leroy Merlin Patricipations, Lezennes, Francja.

93003 2005 07 04 A. Wprowadzono zmianę uprawnionego przez wykreślenie wpisu: ELF LUBRIFIANTS POLSKA Spółka z o.o., Warszawa, Polska i dokonanie wpisu: TOTALFINAELF POLSKA Sp. z o.o., Warszawa, Polska.

93003 2005 07 04 A. Wprowadzono zmianę nazwy uprawnionego przez wykreślenie wpisu: TOTALFINAELF POLSKA Sp. z o.o., Warszawa, Polska i dokonanie wpisu: TOTAL POLSKA Sp. z o.o., Warszawa, Polska.

93003 2005 07 04 A. Wprowadzono zmianę uprawnionego przez wykreślenie wpisu: TOTAL POLSKA Sp. z o.o., Warszawa, Polska i dokonanie wpisu: Total S.A., Courbevoie, Francja.

93138 2005 07 11 A. Wprowadzono zmianę siedziby uprawnionego przez wykreślenie wpisu: SYBASE INC., Emeryville, Stany Zjednoczone Ameryki i dokonanie wpisu: SYBASE INC., Dublin, Stany Zjednoczone Ameryki.

93228 2005 07 21 A. Wprowadzono zmianę nazwy uprawnionego przez wykreślenie wpisu: RENEX Import-Eksport S.C. Regina Jędrych, Tomasz Jędrych, Bydgoszcz, Polska i dokonanie wpisu: „RENEX” REGINA JĘDRYCH, TOMASZ JĘDRYCH – SPÓŁKA JAWNA, Bydgoszcz, Polska.

93426 2005 07 14 D. Wykreślono wpis: W dniu 10 grudnia 1996 r. zawarto umowę licencyjną wyłączną, niepełną dotyczącą towarów: urządzenia do oświetlenia, ogrzewania, wytwarzania pary, gotowania, chłodzenia, suszenia, wentylacji i do celów sanitarnych; przybory kuchenne i gospodarstwa domowego oraz pojemniki, wyroby ze szkła, porcelany i fajansu; klasy 11, 21, na czas nieokreślony na użytkowanie znaku towarowego przez „METRIX S.A., Tczew, Polska.

93546 2005 07 13 E. Dokonano wpisu: Na podstawie art. 153 ust. 6 ustawy w związku z art. 224 ust. 4 ustawy z dnia 30 czerwca 2000 r. Prawo własności przemysłowej (Dz. U. z 2003 r. Nr 119, poz. 1117 oraz z 2004 r. Nr 33, poz. 286) Urząd Patentowy RP odmawia przedłużenia prawa ochronnego na znak towarowy DUBALLO zarejestrowany pod numerem R-93546 na rzecz MEGA – -BAS Dariusz Dobrowolski.

93905 2005 07 21 A. Wprowadzono zmianę nazwy i siedziby uprawnionego przez wykreślenie wpisu: ETABLISSEMENTS LEROY-MERLIN, Noeux Les Mines, Francja i dokonanie wpisu: Leroy Merlin Patricipations, Lezennes, Francja.

94865 2005 07 05 A. Wprowadzono zmianę uprawnionego przez wykreślenie wpisu: The Pillsbury Company (a Delaware Corporation), Minneapolis, Stany Zjednoczone Ameryki i dokonanie wpisu: General Mills Marketing, Inc., Minneapolis, Stany Zjednoczone Ameryki.

94870 2005 07 05 A. Wprowadzono zmianę uprawnionego przez wykreślenie wpisu: The Pillsbury Company (a Delaware Corporation), Minneapolis, Stany Zjednoczone Ameryki i dokonanie wpisu: General Mills Marketing, Inc., Minneapolis, Stany Zjednoczone Ameryki.

94879 2005 07 21 A. Wprowadzono zmianę siedziby uprawnionego przez wykreślenie wpisu: ELSNER Przedsiębiorstwo Produkcyjno-Handlowe Elsner Jacek, Wodzisław Śląski, Polska i dokonanie wpisu: ELSNER Przedsiębiorstwo Produkcyjno-Handlowe Elsner Jacek, Pszów, Polska.

95043 2005 07 14 A. Wprowadzono zmianę nazwy uprawnionego przez wykreślenie wpisu: BROWAR „ZAKRZÓW” SPÓŁKA Z OGRANICZONĄ ODPOWIEDZIALNOŚCIĄ, Wrocław, Polska i dokonanie wpisu: BROWAR „ZAKRZÓW” SPÓŁKA Z OGRANICZONĄ ODPOWIEDZIALNOŚCIĄ W LIKWIDACJI, Wrocław, Polska.

95043 2005 07 14 A. Wprowadzono zmianę uprawnionego przez wykreślenie wpisu: BROWAR „ZAKRZÓW” SPÓŁKA Z OGRANICZONĄ ODPOWIEDZIALNOŚCIĄ W LIKWIDACJI, Wrocław, Polska i dokonanie wpisu: BROWARY DOLNOŚLĄSKIE „PIAST” SPÓŁKA AKCYJNA, Wrocław, Polska.

95076 2005 07 21 A. Wprowadzono zmianę uprawnionego przez wykreślenie wpisu: Firma EKOHIIGIENA Wiśniewski Zbigniew, Zgierz, Polska i dokonanie wpisu: Witold Wiśniewski, Zgierz, Polska.

95085 2005 07 14 A. Wprowadzono zmianę nazwy uprawnionego przez wykreślenie wpisu: BROWAR „ZAKRZÓW” SPÓŁKA Z OGRANICZONĄ ODPOWIEDZIALNOŚCIĄ, Wrocław, Polska i dokonanie wpisu: BROWAR „ZAKRZÓW” SPÓŁKA Z OGRANICZONĄ ODPOWIEDZIALNOŚCIĄ W LIKWIDACJI, Wrocław, Polska.

95085 2005 07 14 A. Wprowadzono zmianę uprawnionego przez wykreślenie wpisu: BROWAR „ZAKRZÓW” SPÓŁKA Z OGRANICZONĄ ODPOWIEDZIALNOŚCIĄ W LIKWIDACJI, Wrocław, Polska i dokonanie wpisu: BROWARY DOLNOŚLĄSKIE „PIAST” SPÓŁKA AKCYJNA, Wrocław, Polska.

95377 2005 07 14 A. Wprowadzono zmianę uprawnionego przez wykreślenie wpisu: Polski Rejestr Statków, Gdańsk, Polska i dokonanie wpisu: Polski Rejestr Statków Spółka Akcyjna, Gdańsk, Polska.

95570 2005 07 21 A. Wprowadzono zmianę uprawnionego przez wykreślenie wpisu: COWIK Przedsiębiorstwo Usługowo Handlowo Produkcyjne Stanisław Jarosz, Warszawa, Polska i dokonanie wpisu: COWIK Spółka z ograniczoną odpowiedzialnością, Warszawa, Polska.

95618 2005 07 21 A. Wprowadzono zmianę nazwy uprawnionego przez wykreślenie wpisu: Przedsiębiorstwo Produkcyjno-Handlowo-Usługowe SPORTATUT Spółka z o.o., Nagawczyna, Polska i dokonanie wpisu: „OLIMP LABORATORIES” SPÓŁKA Z OGRANICZONĄ ODPOWIEDZIALNOŚCIĄ, Nagawczyna, Polska.

95764 2005 07 21 A. Wprowadzono zmianę nazwy uprawnionego przez wykreślenie wpisu: GALMAR Przedsiębiorstwo Produkcyjno Handlowe Marciniak Janusz, Przyrowska Marciniak Renata, Marciniak Robert, Poznań, Polska i dokonanie wpisu: GALMAR MARCINIAK SPÓŁKA JAWNA, Poznań, Polska.

95866 2005 07 21 A. Wprowadzono zmianę uprawnionego przez wykreślenie wpisu: Charkiewicz Mikołaj ChM, Juchnowiec, Polska i dokonanie wpisu: ChM Sp. z o.o., Juchnowiec, Polska.

96126 2005 07 04 A. Sprostowano wpis w rejestrze. Powinno być: Żelechlin, Polska.

96126 2005 07 04 A. Wprowadzono zmianę uprawnionego przez wykreślenie wpisu: „ZŁOTECKI” Leon Złotecki, Żelechlin, Polska i dokonanie wpisu: „ZŁOTECKI” SPÓŁKA Z OGRANICZONĄ ODPOWIEDZIALNOŚCIĄ, Żelechlin, Polska.

96641 2005 07 05 A. Wprowadzono zmianę siedziby uprawnionego przez wykreślenie wpisu: Dream Works L.L.C., Universal City, Stany Zjednoczone Ameryki i dokonanie wpisu: Dream Works L.L.C., Glendale, Stany Zjednoczone Ameryki.

96641 2005 07 05 A. Wprowadzono zmianę uprawnionego przez wykreślenie wpisu: Dream Works L.L.C., Glendale, Stany Zjednoczone Ameryki i dokonanie wpisu: Dream Works Animation L.L.C., Glendale, Stany Zjednoczone Ameryki.

96648 2005 07 21 A. Wprowadzono zmianę uprawnionego przez wykreślenie wpisu: Bydgoska Fabryka Urządzeń Chłodniczych Spółka Akcyjna, Bydgoszcz, Polska i dokonanie wpisu: Fabryka Urządzeń Chłodniczych „BYFAUCH” Spółka z ograniczoną odpowiedzialnością, Bydgoszcz, Polska.

96655 2005 07 05 A. Wprowadzono zmianę siedziby uprawnionego przez wykreślenie wpisu: Dream Works L.L.C., Universal City, Stany Zjednoczone Ameryki i dokonanie wpisu: Dream Works L.L.C., Glendale, Stany Zjednoczone Ameryki.

96655 2005 07 05 A. Wprowadzono zmianę uprawnionego przez wykreślenie wpisu: Dream Works L.L.C., Glendale, Stany Zjednoczone Ameryki i dokonanie wpisu: Dream Works Animation L.L.C., Glendale, Stany Zjednoczone Ameryki.

97201 2005 07 21 A. Wprowadzono zmianę siedziby uprawnionego przez wykreślenie wpisu: TACK Training International Limited, Londyn, Wielka Brytania i dokonanie wpisu: TACK Training International Limited, Chesham, Wielka Brytania.

97823 2005 07 18 A. Wprowadzono zmianę siedziby uprawnionego przez wykreślenie wpisu: ESTYMA Rogoźnicki Wiesław, Warszawa, Polska i dokonanie wpisu: ESTYMA Rogoźnicki Wiesław, Łubiec, Polska.

97846 2005 07 21 A. Wprowadzono zmianę nazwy uprawnionego przez wykreślenie wpisu: USTRONIANKA Wytwórnia Wód Gazowanych Michał Bożek, Ustroń, Polska i dokonanie wpisu: USTRONIANKA Wytwórnia Naturalnych Wód Mineralnych Michał Bożek, Ustroń, Polska.

97924 2005 07 05 A. Wprowadzono zmianę nazwy uprawnionego przez wykreślenie wpisu: DSC Communications Corporation, Plano, Stany Zjednoczone Ameryki i dokonanie wpisu: Alcatel USA, Inc., Plano, Stany Zjednoczone Ameryki.

97927 2005 07 04 A. Wprowadzono zmianę nazwy uprawnionego przez wykreślenie wpisu: MONT – BUD Spółka z o.o., Trzemeszno, Polska i dokonanie wpisu: „ORLE MONT – BUD” Spółka z o.o., Trzemeszno, Polska.

98081 2005 07 28 A. Wprowadzono zmianę nazwy uprawnionego przez wykreślenie wpisu: Droński Piotr, Romanowicz Piotr RENT S.C., Szczecin, Polska i dokonanie wpisu: RENT – NIERUCHOMOŚCI DROŃSKI I ROMANOWICZ SPÓŁKA JAWNA, Szczecin, Polska.

98398 2005 07 12 A. Wprowadzono zmianę uprawnionego przez wykreślenie wpisu: THE ALDO GROUP INC., Quebec, Kanada i dokonanie wpisu: THE ALDO GROUP INTERNATIONAL AG, Oberwil /ZG, Szwajcaria.

98399 2005 07 12 A. Wprowadzono zmianę uprawnionego przez wykreślenie wpisu: THE ALDO GROUP INC., Quebec, Kanada i dokonanie wpisu: THE ALDO GROUP INTERNATIONAL AG, Oberwil /ZG, Szwajcaria.

98400 2005 07 12 A. Wprowadzono zmianę uprawnionego przez wykreślenie wpisu: THE ALDO GROUP INC., Quebec, Kanada i dokonanie wpisu: THE ALDO GROUP INTERNATIONAL AG, Oberwil /ZG, Szwajcaria.

98419 2005 07 11 A. Wprowadzono zmianę siedziby uprawnionego przez wykreślenie wpisu: Wardle Storeys PLC, Brantham, Wielka Brytania i dokonanie wpisu: Wardle Storeys PLC, Earby, Barnoldswick, Wielka Brytania.

98496 2005 07 21 A. Wprowadzono zmianę siedziby uprawnionego przez wykreślenie wpisu: Ssangyong Motor Company, Seoul, Republika Korei i dokonanie wpisu: Ssangyong Motor Company, Kyungki-do, Republika Korei.

98497 2005 07 05 A. Wprowadzono zmianę siedziby uprawnionego przez wykreślenie wpisu: Merial LLC, Iselin, Stany Zjednoczone Ameryki i dokonanie wpisu: Merial LLC, Duluth, Stany Zjednoczone Ameryki.

98599 2005 07 13 E. Dokonano wpisu: Na podstawie art. 153 ust. 6 ustawy w związku z art. 224 ust. 4 ustawy z dnia 30 czerwca 2000 r. Prawo własności przemysłowej (Dz. U. z 2003 r. Nr 119, poz. 1117 oraz z 2004 r. Nr 33, poz. 286) Urząd Patentowy RP odmawia przedłużenia prawa ochronnego na znak towarowy DOUBLE STAR zarejestrowany pod numerem R-98599 na rzecz CANVAS Firma Handlowa Orłowski Grzegorz.

98719 2005 07 04 A. Wprowadzono zmianę uprawnionego przez wykreślenie wpisu: „Podsiedlik-Raniowski i Spółka” Spółka z o.o., Poznań, Polska i dokonanie wpisu: PUBLICAT SPÓŁKA AKCYJNA, Poznań, Polska.

98969 2005 07 12 A. Wprowadzono zmianę nazwy uprawnionego przez wykreślenie wpisu: ALBINEX S.C. Gańko Albina, Gańko Krzysztof, Sulejówek, Polska i dokonanie wpisu: ALBINEX Albina Krzysztof i Andrzej Gańko Spółka jawna, Sulejówek, Polska.

98972 2005 07 12 A. Wprowadzono zmianę nazwy uprawnionego przez wykreślenie wpisu: ALBINEX S.C. Gańko Albina, Gańko Krzysztof, Sulejówek, Polska i dokonanie wpisu: ALBINEX Albina Krzysztof i Andrzej Gańko Spółka jawna, Sulejówek, Polska.

99154 2005 07 11 A. Wprowadzono zmianę uprawnionego przez wykreślenie wpisu: Rhone-Poulenc Rorer International (Holdings) Inc., Wilmington, Stany Zjednoczone Ameryki i dokonanie wpisu: Rhone-Poulenc Rorer Inc., Bridgewater, Stany Zjednoczone Ameryki.

99154 2005 07 11 A. Wprowadzono zmianę uprawnionego przez wykreślenie wpisu: Rhône-Poulenc Rorer Inc., Bridgewater, Stany Zjednoczone Ameryki i dokonanie wpisu: AVENTIS HOLDINGS INC., Greenville, Stany Zjednoczone Ameryki.

99403 2005 07 21 A. Wprowadzono zmianę uprawnionego przez wykreślenie wpisu: MEBLOMARKET Przedsiębiorstwo Handlowo Usługowe S.C. - Białkowski Janusz Michał, Majda Bogusław, Reda, Polska i dokonanie wpisu: MEBLOMARKET Sp. z o.o., Reda, Polska.

99585 2005 07 18 A. Wprowadzono zmianę nazwy uprawnionego przez wykreślenie wpisu: KODALUX Spółka z o.o., Warszawa, Polska i dokonanie wpisu: FOTOSTAR SUDCOLOR Spółka z o.o., Warszawa, Polska.

99585 2005 07 18 A. Wprowadzono zmianę nazwy uprawnionego przez wykreślenie wpisu: FOTOSTAR SUDCOLOR Spółka z o.o., Warszawa, Polska i dokonanie wpisu: FOTOSTAR POLSKA Spółka z o.o., Warszawa, Polska.

99618 2005 07 21 A. Wprowadzono zmianę siedziby uprawnionego przez wykreślenie wpisu: AGRO - PLAST Sp. z o.o., Skierniewice, Polska i dokonanie wpisu: AGRO - PLAST Sp. z o.o., Dąbrowice, Polska.

100050 2005 07 28 A. Wprowadzono zmianę siedziby uprawnionego przez wykreślenie wpisu: Wawrzyniak Hieronim PNEUMATIK, Poznań, Polska i dokonanie wpisu: Wawrzyniak Hieronim PNEUMATIK, Wysogotowo, Polska.

100050 2005 07 28 A. Wprowadzono zmianę uprawnionego przez wykreślenie wpisu: Wawrzyniak Hieronim PNEUMATIK, Wysogotowo, Polska i dokonanie wpisu: PNEUMATIK SPÓŁKA AKCYJNA, Wysogotowo, Polska.

100188 2005 07 20 A,D. Wprowadzono zmianę przez wykreślenie wpisu: A) Skarb Państwa reprezentowany przez pełnomocnika d/s prywatyzacji przedsiębiorstwa państwowego, Warszawa, Polska D) Użytkownik: Przedsiębiorstwo Przemysłu Spirytusowego „POLMOS” S.A., Warszawa, Polska i dokonanie wpisu: A) Przedsiębiorstwo Przemysłu Spirytusowego „POLMOS” w Warszawie Spółka Akcyjna, Warszawa, Polska.

100270 2005 07 06 A. Wprowadzono zmianę nazwy i siedziby uprawnionego przez wykreślenie wpisu: Jeske Katarzyna, Jeske Roman MOUNT & WAVE S.C., Suchy Las, Polska i dokonanie wpisu: MOUNT & WAVE Katarzyna Jeske, Roman Jeske Spółka jawna, Poznań, Polska.

100274 2005 07 28 A. Wprowadzono zmianę nazwy uprawnionego przez wykreślenie wpisu: Makulska Genowefa KASIA Zakład Handlowo Produkcyjny, Pabianice, Polska i dokonanie wpisu: Przedsiębiorstwo Produkcyjno Handlowe „KASIA” Katarzyna Makulska, Pabianice, Polska.

100317 2005 07 11 A. Wprowadzono zmianę uprawnionego przez wykreślenie wpisu: Zakład Produkcji i Handlu „Bartex” Bartol Bogdan, Nowy Tomyśl, Polska i dokonanie wpisu: „BARTEX” S.C., Nowy Tomyśl, Polska.

100317 2005 07 11 A. Wprowadzono zmianę nazwy uprawnionego przez wykreślenie wpisu: „BARTEX” S.C., Nowy Tomyśl, Polska i dokonanie wpisu: „BARTEX” – BARTOL SPÓŁKA JAWNA, Nowy Tomyśl, Polska.

100346 2005 07 19 A,D. Wprowadzono zmianę przez wykreślenie wpisu: A) Skarb Państwa reprezentowany przez pełnomocnika d/s prywatyzacji przedsiębiorstwa państwowego, Warszawa, Polska D) Użytkownik: Przedsiębiorstwo Przemysłu Spirytusowego „POLMOS” S.A., Warszawa, Polska i dokonanie wpisu: A) Przedsiębiorstwo Przemysłu Spirytusowego „POLMOS” w Warszawie Spółka Akcyjna, Warszawa, Polska.

100386 2005 07 28 A. Wprowadzono zmianę uprawnionego przez wykreślenie wpisu: Zamarlik Grażyna Laboratorium Organiczne „LAB” Spółka z ograniczoną odpowiedzialnością, Jaworzno, Polska.

100390 2005 07 28 A. Wprowadzono zmianę uprawnionego przez wykreślenie wpisu: Zamarlik Grażyna Laboratorium Organiczne „LAB” Spółka z ograniczoną odpowiedzialnością, Jaworzno, Polska.

100922 2005 07 20 A,D. Wprowadzono zmianę przez wykreślenie wpisu: A) Skarb Państwa reprezentowany przez pełnomocnika d/s prywatyzacji przedsiębiorstwa państwowego, Warszawa, Polska D) Użytkownik: Przedsiębiorstwo Przemysłu Spirytusowego „POLMOS” S.A., Warszawa, Polska i dokonanie wpisu: A) Przedsiębiorstwo Przemysłu Spirytusowego „POLMOS” w Warszawie Spółka Akcyjna, Warszawa, Polska.

100964 2005 07 28 A. Wprowadzono zmianę uprawnionego przez wykreślenie wpisu: Teleste Oy;, Littoinen, Finlandia i dokonanie wpisu: TELESTE OYJ, Littoinen, Finlandia.

101103 2005 07 21 A. Wprowadzono zmianę nazwy i siedziby uprawnionego przez wykreślenie wpisu: Honeywell Ibérica – Produtos de Consumo, S.A., Gondomar, Portugalia i dokonanie wpisu: KAZ – IBERICA – PRODUTOS DE CONSUMO, S.A., Franzeres, Portugalia.

101121 2005 07 25 A. Wprowadzono zmianę nazwy uprawnionego przez wykreślenie wpisu: Heraeus Kulzer GmbH & Co. KG, Hanau, Niemcy i dokonanie wpisu: Heraeus Kulzer GmbH, Hanau, Niemcy.

101157 2005 07 14 A. Wprowadzono zmianę nazwy uprawnionego przez wykreślenie wpisu: Przedsiębiorstwo Handlowo Produkcyjne FEGA Poland Spółka z o.o., Wrocław, Polska i dokonanie wpisu: „FEGA-POLAND” SPÓŁKA Z OGRANICZONĄ ODPOWIEDZIALNOŚCIĄ, Wrocław, Polska.

101492 2005 07 13 E. Dokonano wpisu: Na podstawie art. 153 ust. 6 ustawy w związku z art. 224 ust. 4 ustawy z dnia 30 czerwca 2000 r. Prawo własności przemysłowej (Dz. U. z 2003 r. Nr 119, poz. 1117 oraz z 2004 r. Nr 33, poz. 286) Urząd Patentowy RP odmawia przedłużenia prawa ochronnego na znak towarowy DAN-NEX zarejestrowany pod numerem R-101492 na rzecz DAN-NEX Biuro Handlowe Export-Import Woźnica Dariusz, Cempel Piotr.

101569 2005 07 25 A. Wprowadzono zmianę siedziby uprawnionego przez wykreślenie wpisu: Bontrager Cycles Inc. (California Corporation);, Santa Cruz, Stany Zjednoczone Ameryki i dokonanie wpisu: Bontrager Cycles Inc. (California Corporation), Waterloo, Stany Zjednoczone Ameryki.

101569 2005 07 25 A. Wprowadzono zmianę uprawnionego przez wykreślenie wpisu: Bontrager Cycles Inc. (California Corporation);, Waterloo, Stany Zjednoczone Ameryki i dokonanie wpisu: Trek Bicycle Corporation (Wisconsin Corporation), Waterloo, Stany Zjednoczone Ameryki.

101596 2005 07 04 A. Wprowadzono zmianę uprawnionego przez wykreślenie wpisu: Przedsiębiorstwo Produkcyjno Handlowo Usługowe „ZELKA” Zbigniew Kluk, Psary Małe, Polska i dokonanie wpisu: ZELKA Spółka z ograniczoną odpowiedzialnością, Psary Małe, Polska.

102042 2005 07 05 A. Wprowadzono zmianę uprawnionego przez wykreślenie wpisu: Raisio Yhtymä Oyj, Raisio, Finlandia i dokonanie wpisu: Ravintoraisio Oy, Raisio, Finlandia.

102085 2005 07 21 A. Wprowadzono zmianę uprawnionego przez wykreślenie wpisu: The Calumite Company;., Boca Raton, Stany Zjednoczone Ameryki i dokonanie wpisu: CALUMITE INTERNATIONAL LTD., Boca Raton, Stany Zjednoczone Ameryki.

102183 2005 07 21 A. Wprowadzono zmianę nazwy uprawnionego przez wykreślenie wpisu: KRKA, tovarna zdravil, p.p.;, Novo mesto, Słowenia i dokonanie wpisu: KRKA, tovarna zdravil, d.d., Novo mesto, Słowenia.

102184 2005 07 21 A. Wprowadzono zmianę nazwy uprawnionego przez wykreślenie wpisu: KRKA, tovarna zdravil, p.p.;, Novo mesto, Słowenia i dokonanie wpisu: KRKA, tovarna zdravil, d.d., Novo mesto, Słowenia.

102329 2005 07 21 A. Wprowadzono zmianę uprawnionego przez wykreślenie wpisu: Yuasa Corporation;., Takatsuki City, Japonia i dokonanie wpisu: GS Yuasa Corporation, Kyoto, Japonia.

102333 2005 07 12 A. Wprowadzono zmianę nazwy uprawnionego przez wykreślenie wpisu: Hałata Stanisław Auto-Sklep STAMAR, Mielec, Polska i dokonanie wpisu: "STAMAR" Przedsiębiorstwo Wielobranżowe Stanisław Hałata, Mielec, Polska.

102878 2005 07 21 A. Wprowadzono zmianę siedziby uprawnionego przez wykreślenie wpisu: BATMARK LIMITED, Staines, Wielka Brytania i dokonanie wpisu: BATMARK LIMITED, Londyn, Wielka Brytania.

102879 2005 07 21 A. Wprowadzono zmianę siedziby uprawnionego przez wykreślenie wpisu: BATMARK LIMITED, Staines, Wielka Brytania i dokonanie wpisu: BATMARK LIMITED, Londyn, Wielka Brytania.

103121 2005 07 05 A. Wprowadzono zmianę siedziby uprawnionego przez wykreślenie wpisu: Merrell Pharmaceuticals Inc.;, Cincinnati, Stany Zjednoczone Ameryki i dokonanie wpisu: Merrell Pharmaceuticals Inc., Greenville, Stany Zjednoczone Ameryki.

103871 2005 07 05 A. Wprowadzono zmianę nazwy uprawnionego przez wykreślenie wpisu: Lek Pharmaceutical and Chemical Company d.d.;, Lublana, Słowenia i dokonanie wpisu: LEK Pharmaceuticals d.d. (skrótowa nazwa LEK d.d.), Lublana, Słowenia.

103943 2005 07 21 A. Wprowadzono zmianę uprawnionego przez wykreślenie wpisu: Rafineria Trzebinia S.A., Trzebinia, Polska i dokonanie wpisu: Fabryka Parafin Naftowax Sp. z o.o., Trzebinia, Polska.

103976 2005 07 12 A. Wprowadzono zmianę uprawnionego przez wykreślenie wpisu: Łukowskie Zakłady Przemysłu Skórzanego „ŁUKBUT” Spółka Akcyjna, Łuków, Polska i dokonanie wpisu: ŁUKBUT Spółka z ograniczoną odpowiedzialnością, Warszawa, Polska.

104129 2005 07 21 A. Wprowadzono zmianę uprawnionego przez wykreślenie wpisu: Tomaszewski Mikołaj, Tomaszewska Karolina LAMBDA Przedsiębiorstwo Handlowo Produkcyjne S.C., Puszczykowo, Polska i dokonanie wpisu: PRZEDSIĘBIORSTWO

HANDLOWO PRODUKCYJNE LAMBDA SPÓŁKA Z OGRANICZONĄ ODPOWIEDZIALNOŚCIĄ, Poznań, Polska.

104130 2005 07 21 A. Wprowadzono zmianę uprawnionego przez wykreślenie wpisu: Tomaszewski Mikołaj, Tomaszewska Karolina LAMBDA Przedsiębiorstwo Handlowo Produkcyjne S.C., Puszczykowo, Polska i dokonanie wpisu: PRZEDSIĘBIORSTWO HANDLOWO PRODUKCYJNE LAMBDA SPÓŁKA Z OGRANICZONĄ ODPOWIEDZIALNOŚCIĄ, Poznań, Polska.

104812 2005 07 14 A. Wprowadzono zmianę uprawnionego przez wykreślenie wpisu: Kościół Zborów Chrystusowych, Warszawa, Polska i dokonanie wpisu: Wspólnota Kościołów Chrystusowych w Rzeczypospolitej Polskiej, Warszawa, Polska.

105067 2005 07 14 A. Wprowadzono zmianę uprawnionego przez wykreślenie wpisu: INTER-TECH Biuro Handlu Zagranicznego S.C. Beata Sabała, Violetta Słomka, Kraków, Polska i dokonanie wpisu: GT 85 POLSKA SPÓŁKA Z OGRANICZONĄ ODPOWIEDZIALNOŚCIĄ, Lublin, Polska.

105146 2005 07 21 A. Wprowadzono zmianę nazwy uprawnionego przez wykreślenie wpisu: Metsäpuu Oy, Loimaa, Finlandia i dokonanie wpisu: Domus Yhtiöt Oy, Loimaa, Finlandia.

105235-A 2005 07 14 B. Wprowadzono zmianę przez wykreślenie całego wykazu towarów i wszystkich klas towarowych i dokonanie wpisu: „usługi pośrednictwa w zakresie handlu nieruchomościami oraz wynajmu lokali i domów; klasa 36”.

105235-B 2005 07 14 B. Wprowadzono zmianę przez wykreślenie całego wykazu towarów i wszystkich klas towarowych i dokonanie wpisu: metalowe rolety i żaluzje zewnętrzne i wewnętrzne, artykuły oświetleniowe, lampy oprawy, abażury klosze i systemy oświetleniowe; artykuły biurowe, papiery, albumy, bloki, gumki, dziurkacze, gilotynki do papieru, kalendarze, kleje, koperty, kosze do papieru, maszyny do pisania, okładki, ołówki, stemple, książki, przybory do pisania, segregatory, spinacze, szablony, tablice, taśmy, zszywacze i zeszyty; żaluzje i rolety niemetalowe, sufity podwieszane; meble, meble biurowe, stołowe, kuchenne, domowe, drobne elementy wyposażenia wnętrz, jak np. wieszaki; wykładziny podłogowe, w tym z PCV i dywanowe, usługi doradztwa zarządzania kadrowego; usługi w zakresie szkolenia, zwłaszcza w zakresie obsługi komputerów i programów komputerowych; usługi doradztwa zawodowego i personalnego; klasy 6,11,16,19,20,27,35,41,42 (w części).

105537 2005 07 20 A,D. Wprowadzono zmianę przez wykreślenie wpisu: A) Skarb Państwa reprezentowany przez pełnomocnika d/s prywatyzacji przedsiębiorstwa państwowego, Warszawa, Polska D) Użytkownik: Przedsiębiorstwo Przemysłu Spirytusowego „POLMOS” w Warszawie Spółka Akcyjna, Warszawa, Polska i dokonanie wpisu: A) Przedsiębiorstwo Przemysłu Spirytusowego „POLMOS” w Warszawie Spółka Akcyjna, Warszawa, Polska.

106209 2005 07 04 A,D. Wprowadzono zmianę przez wykreślenie wpisu: A) Przedsiębiorstwo Przemysłu Spirytusowego „POLMOS”, Warszawa, Polska i dokonanie wpisu A) Skarb Państwa reprezentowany przez pełnomocnika d/s prywatyzacji przedsiębiorstwa państwowego, Warszawa, Polska D) Użytkownik: Przedsiębiorstwo Przemysłu Spirytusowego „POLMOS” w Warszawie Spółka Akcyjna, Warszawa, Polska.

106209 2005 07 20 A,D. Wprowadzono zmianę przez wykreślenie wpisu: A) Skarb Państwa reprezentowany przez pełnomocnika d/s prywatyzacji przedsiębiorstwa państwowego, Warszawa, Polska D) Użytkownik: Przedsiębiorstwo Przemysłu Spirytusowego „POLMOS” w Warszawie Spółka Akcyjna, Warszawa, Polska i dokonanie wpisu: A) Przedsiębiorstwo Przemysłu Spirytusowego „POLMOS” w Warszawie Spółka Akcyjna, Warszawa, Polska.

106328 2005 07 19 A,D. Wprowadzono zmianę przez wykreślenie wpisu: A) Skarb Państwa reprezentowany przez pełno-

mocnika d/s prywatyzacji przedsiębiorstwa państwowego, Warszawa, Polska D) Użytkownik: Przedsiębiorstwo Przemysłu Spirytusowego „POLMOS” w Warszawie Spółka Akcyjna, Warszawa, Polska i dokonanie wpisu: A) Przedsiębiorstwo Przemysłu Spirytusowego „POLMOS” w Warszawie Spółka Akcyjna, Warszawa, Polska.

106379 2005 07 04 A. Wprowadzono zmianę nazwy uprawnionego przez wykreślenie wpisu: Firma BAS Spółka z o.o., Lublin, Polska i dokonanie wpisu: Fabryka Okien i Drzwi BAS Spółka z ograniczoną odpowiedzialnością, Lublin, Polska.

106835 2005 07 21 A. Wprowadzono zmianę nazwy i siedziby uprawnionego przez wykreślenie wpisu: Pietranik Leszek, Pietranik Iwona LECHJAN, Wola, Polska i dokonanie wpisu: LECHJAN GRUPA Spółka Cywilna Pietranik Leszek i Iwona, Oświęcim-Brzezinka, Polska.

107251 2005 07 06 A. Wprowadzono zmianę uprawnionego przez wykreślenie wpisu: Centrum Handlowe Zakładów Piwowskich Spółka z o.o., Leżajsk, Polska i dokonanie wpisu: Zakłady Piwowskie w Leżajsku Spółka Akcyjna, Leżajsk, Polska.

107251 2005 07 06 A. Wprowadzono zmianę uprawnionego przez wykreślenie wpisu: Zakłady Piwowskie w Leżajsku Spółka Akcyjna, Leżajsk, Polska i dokonanie wpisu: BROWARY ŻYWIEC S.A., Żywiec, Polska.

107251 2005 07 06 A. Wprowadzono zmianę nazwy uprawnionego przez wykreślenie wpisu: BROWARY ŻYWIEC S.A., Żywiec, Polska i dokonanie wpisu: GRUPA ŻYWIEC S.A., Żywiec, Polska.

107252 2005 07 06 A. Wprowadzono zmianę uprawnionego przez wykreślenie wpisu: Centrum Handlowe Zakładów Piwowskich Spółka z o.o., Leżajsk, Polska i dokonanie wpisu: Zakłady Piwowskie w Leżajsku Spółka Akcyjna, Leżajsk, Polska.

107252 2005 07 06 A. Wprowadzono zmianę uprawnionego przez wykreślenie wpisu: Zakłady Piwowskie w Leżajsku Spółka Akcyjna, Leżajsk, Polska i dokonanie wpisu: BROWARY ŻYWIEC S.A., Żywiec, Polska.

107252 2005 07 06 A. Wprowadzono zmianę nazwy uprawnionego przez wykreślenie wpisu: BROWARY ŻYWIEC S.A., Żywiec, Polska i dokonanie wpisu: GRUPA ŻYWIEC S.A., Żywiec, Polska.

107253 2005 07 22 A. Wprowadzono zmianę uprawnionego przez wykreślenie wpisu: Centrum Handlowe Zakładów Piwowskich Spółka z o.o., Leżajsk, Polska i dokonanie wpisu: Zakłady Piwowskie w Leżajsku Spółka Akcyjna, Leżajsk, Polska.

107253 2005 07 22 A. Wprowadzono zmianę uprawnionego przez wykreślenie wpisu: Zakłady Piwowskie w Leżajsku Spółka Akcyjna, Leżajsk, Polska i dokonanie wpisu: BROWARY ŻYWIEC S.A., Żywiec, Polska.

107253 2005 07 22 A. Wprowadzono zmianę nazwy uprawnionego przez wykreślenie wpisu: BROWARY ŻYWIEC S.A., Żywiec, Polska i dokonanie wpisu: GRUPA ŻYWIEC S.A., Żywiec, Polska.

107254 2005 07 22 A. Wprowadzono zmianę uprawnionego przez wykreślenie wpisu: Centrum Handlowe Zakładów Piwowskich Spółka z o.o., Leżajsk, Polska i dokonanie wpisu: Zakłady Piwowskie w Leżajsku Spółka Akcyjna, Leżajsk, Polska.

107254 2005 07 22 A. Wprowadzono zmianę uprawnionego przez wykreślenie wpisu: Zakłady Piwowskie w Leżajsku Spółka Akcyjna, Leżajsk, Polska i dokonanie wpisu: BROWARY ŻYWIEC S.A., Żywiec, Polska.

107254 2005 07 22 A. Wprowadzono zmianę nazwy uprawnionego przez wykreślenie wpisu: BROWARY ŻYWIEC S.A.,

Żywiec, Polska i dokonanie wpisu: GRUPA ŻYWIEC S.A., Żywiec, Polska.

107255 2005 07 22 A. Wprowadzono zmianę uprawnionego przez wykreślenie wpisu: Centrum Handlowe Zakładów Piwowskich Spółka z o.o., Leżajsk, Polska i dokonanie wpisu: Zakłady Piwowskie w Leżajsku Spółka Akcyjna, Leżajsk, Polska.

107255 2005 07 22 A. Wprowadzono zmianę uprawnionego przez wykreślenie wpisu: Zakłady Piwowskie w Leżajsku Spółka Akcyjna, Leżajsk, Polska i dokonanie wpisu: BROWARY ŻYWIEC S.A., Żywiec, Polska.

107255 2005 07 22 A. Wprowadzono zmianę nazwy uprawnionego przez wykreślenie wpisu: BROWARY ŻYWIEC S.A., Żywiec, Polska i dokonanie wpisu: GRUPA ŻYWIEC S.A., Żywiec, Polska.

107323 2005 07 22 A. Wprowadzono zmianę uprawnionego przez wykreślenie wpisu: Centrum Handlowe Zakładów Piwowskich Spółka z o.o., Leżajsk, Polska i dokonanie wpisu: Zakłady Piwowskie w Leżajsku Spółka Akcyjna, Leżajsk, Polska.

107323 2005 07 22 A. Wprowadzono zmianę uprawnionego przez wykreślenie wpisu: Zakłady Piwowskie w Leżajsku Spółka Akcyjna, Leżajsk, Polska i dokonanie wpisu: BROWARY ŻYWIEC S.A., Żywiec, Polska.

107323 2005 07 22 A. Wprowadzono zmianę nazwy uprawnionego przez wykreślenie wpisu: BROWARY ŻYWIEC S.A., Żywiec, Polska i dokonanie wpisu: GRUPA ŻYWIEC S.A., Żywiec, Polska.

107645 2005 07 20 A,D. Wprowadzono zmianę przez wykreślenie wpisu: A) Skarb Państwa reprezentowany przez pełnomocnika d/s prywatyzacji przedsiębiorstwa państwowego, Warszawa, Polska D) Użytkownik: Przedsiębiorstwo Przemysłu Spirytusowego „POLMOS” w Warszawie Spółka Akcyjna, Warszawa, Polska i dokonanie wpisu: A) Przedsiębiorstwo Przemysłu Spirytusowego „POLMOS” w Warszawie Spółka Akcyjna, Warszawa, Polska.

107706 2005 07 20 A,D. Wprowadzono zmianę przez wykreślenie wpisu: A) Skarb Państwa reprezentowany przez pełnomocnika d/s prywatyzacji przedsiębiorstwa państwowego, Warszawa, Polska D) Użytkownik: Przedsiębiorstwo Przemysłu Spirytusowego „POLMOS” w Warszawie Spółka Akcyjna, Warszawa, Polska i dokonanie wpisu: A) Przedsiębiorstwo Przemysłu Spirytusowego „POLMOS” w Warszawie Spółka Akcyjna, Warszawa, Polska.

107707 2005 07 04 A,D. Wprowadzono zmianę przez wykreślenie wpisu: A) Przedsiębiorstwo Przemysłu Spirytusowego „POLMOS”, Warszawa, Polska i dokonanie wpisu A) Skarb Państwa reprezentowany przez pełnomocnika d/s prywatyzacji przedsiębiorstwa państwowego, Warszawa, Polska D) Użytkownik: Przedsiębiorstwo Przemysłu Spirytusowego „POLMOS” w Warszawie Spółka Akcyjna, Warszawa, Polska.

107707 2005 07 20 A,D. Wprowadzono zmianę przez wykreślenie wpisu: A) Skarb Państwa reprezentowany przez pełnomocnika d/s prywatyzacji przedsiębiorstwa państwowego, Warszawa, Polska D) Użytkownik: Przedsiębiorstwo Przemysłu Spirytusowego „POLMOS” w Warszawie Spółka Akcyjna, Warszawa, Polska i dokonanie wpisu: A) Przedsiębiorstwo Przemysłu Spirytusowego „POLMOS” w Warszawie Spółka Akcyjna, Warszawa, Polska.

107745 2005 07 22 A. Wprowadzono zmianę uprawnionego przez wykreślenie wpisu: Zakłady Przetwórstwa Zbożowego SZYMANÓW Sp. z o.o., Teresin, Polska i dokonanie wpisu: Przedsiębiorstwo Przemysłu Zbożowo-Młynarskiego „PZZ” Spółka Akcyjna w Bydgoszczy, Bydgoszcz, Polska.

107745 2005 07 22 A. Wprowadzono zmianę uprawnionego przez wykreślenie wpisu: Przedsiębiorstwo Przemysłu Zbożowo-Młynarskiego „PZZ” Spółka Akcyjna w Bydgoszczy, Bydgoszcz, Polska i dokonanie wpisu: „Polskie Młyny” Spółka Akcyjna PZZ Brzeg, ZPZ Szymanów, PZZ Bydgoszcz, Warszawa, Polska.

107745 2005 07 22 A. Wprowadzono zmianę uprawnionego przez wykreślenie wpisu: „Polskie Młyny” Spółka Akcyjna PZZ Brzeg, ZPZ Szymanów, PZZ Bydgoszcz, Warszawa, Polska i dokonanie wpisu: Polskie Młyny Spółka Akcyjna, Warszawa, Polska.

107773 2005 07 21 A. Wprowadzono zmianę nazwy uprawnionego przez wykreślenie wpisu: AGIS Company Spółka Akcyjna, Toruń, Polska i dokonanie wpisu: SINOGRAF Spółka Akcyjna, Toruń, Polska.

107773 2005 07 21 A. Wprowadzono zmianę uprawnionego przez wykreślenie wpisu: SINOGRAF Spółka Akcyjna, Toruń, Polska i dokonanie wpisu: Przedsiębiorstwo Dystrybucji Alkoholi AGIS Spółka Akcyjna, Toruń, Polska.

108204 2005 07 08 A. Wprowadzono zmianę uprawnionego przez wykreślenie wpisu: Tetra Pak Service S.A., Pully/Lausanne, Szwajcaria i dokonanie wpisu: MLECZARNIA „TUREK” Spółka z ograniczoną odpowiedzialnością, Turek, Polska.

108205 2005 07 08 A. Wprowadzono zmianę uprawnionego przez wykreślenie wpisu: Tetra Pak Service S.A., Pully/Lausanne, Szwajcaria i dokonanie wpisu: MLECZARNIA „TUREK” Spółka z ograniczoną odpowiedzialnością, Turek, Polska.

108275 2005 07 21 A. Wprowadzono zmianę nazwy uprawnionego przez wykreślenie wpisu: Szymański Andrzej, Szymańska Krystyna Piekarnia KRYS-AND, Bydgoszcz, Polska i dokonanie wpisu: PIEKARNIA „KRYS-AND”, ANDRZEJ, KRYSZYNA SZYMAŃSCY, SPÓŁKA JAWNA, Bydgoszcz, Polska.

108386 2005 07 08 A. Wprowadzono zmianę uprawnionego przez wykreślenie wpisu: Tetra Pak Service S.A., Pully/Lausanne, Szwajcaria i dokonanie wpisu: MLECZARNIA „TUREK” Spółka z ograniczoną odpowiedzialnością, Turek, Polska.

108780 2005 07 04 A,D. Wprowadzono zmianę przez wykreślenie wpisu: A) Przedsiębiorstwo Przemysłu Spirytusowego „POLMOS”, Warszawa, Polska i dokonanie wpisu A) Skarb Państwa reprezentowany przez pełnomocnika d/s prywatyzacji przedsiębiorstwa państwowego, Warszawa, Polska D) Użytkownik: Przedsiębiorstwo Przemysłu Spirytusowego „POLMOS” w Warszawie Spółka Akcyjna, Warszawa, Polska.

108780 2005 07 20 A,D. Wprowadzono zmianę przez wykreślenie wpisu: A) Skarb Państwa reprezentowany przez pełnomocnika d/s prywatyzacji przedsiębiorstwa państwowego, Warszawa, Polska D) Użytkownik: Przedsiębiorstwo Przemysłu Spirytusowego „POLMOS” w Warszawie Spółka Akcyjna, Warszawa, Polska i dokonanie wpisu: A) Przedsiębiorstwo Przemysłu Spirytusowego „POLMOS” w Warszawie Spółka Akcyjna, Warszawa, Polska.

109711 2005 07 13 A. Wprowadzono zmianę nazwy uprawnionego przez wykreślenie wpisu: Klósek Bronisław, Klósek Michał S.C. GALLOD Firma Produkcyjno-Handlowa, Leszczyna, Polska i dokonanie wpisu: Firma Produkcyjno-Handlowa „Gal-lod” Bronisław Klósek, Michał Klósek Sp.j., Leszczyna, Polska.

109891 2005 07 28 A. Wprowadzono zmianę uprawnionego przez wykreślenie wpisu: Szumska Dorota, Szumski Maciej PLUM S.C., Białystok, Polska i dokonanie wpisu: „PLUM” SPÓŁKA Z OGRANICZONĄ ODPOWIEDZIALNOŚCIĄ, Ignatki, Polska.

110312 2005 07 13 A. Wprowadzono zmianę nazwy i siedziby uprawnionego przez wykreślenie wpisu: FAZER POLSKA Sp. z o.o., Gdańsk-Oliwa, Polska i dokonanie wpisu: CLOETTA FAZER POLSKA Spółka z ograniczoną odpowiedzialnością, Gdańsk, Polska.

110851 2005 07 28 A. Wprowadzono zmianę uprawnionego przez wykreślenie wpisu: Zamarlik Grażyna Laboratorium Organiczne, Jaworzno, Polska i dokonanie wpisu: Laboratorium Organiczne „LAB” Spółka z ograniczoną odpowiedzialnością, Jaworzno, Polska.

111333 2005 07 14 A. Wprowadzono zmianę siedziby uprawnionego przez wykreślenie wpisu: Majchrzak Maciej, Łódź, Polska i dokonanie wpisu: Majchrzak Maciej, Starowa Góra, Polska.

111528 2005 07 21 A. Wprowadzono zmianę uprawnionego przez wykreślenie wpisu: Nowacki Arkadiusz NOWEX, Wrocław, Polska i dokonanie wpisu: HFP S.A., Bielany Wrocławskie, Polska.

111553 2005 07 21 A. Wprowadzono zmianę siedziby uprawnionego przez wykreślenie wpisu: BATMARK LIMITED, Staines, Wielka Brytania i dokonanie wpisu: BATMARK LIMITED, Londyn, Wielka Brytania.

111740 2005 07 12 A. Wprowadzono zmianę uprawnionego przez wykreślenie wpisu: VELO Sp. z o.o., Gliwice, Polska i dokonanie wpisu: SMART CO., Ltd, Lu-Chu Hsiang, Taoyuan Hien, Tajwan, Prowincja Chin.

111956 2005 07 04 A,D. Wprowadzono zmianę przez wykreślenie wpisu: A) Przedsiębiorstwo Przemysłu Spirytusowego „POLMOS”, Warszawa, Polska i dokonanie wpisu A) Skarb Państwa reprezentowany przez pełnomocnika d/s prywatyzacji przedsiębiorstwa państwowego, Warszawa, Polska D) Użytkownik: Przedsiębiorstwo Przemysłu Spirytusowego „POLMOS” w Warszawie Spółka Akcyjna, Warszawa, Polska.

111956 2005 07 20 A,D. Wprowadzono zmianę przez wykreślenie wpisu: A) Skarb Państwa reprezentowany przez pełnomocnika d/s prywatyzacji przedsiębiorstwa państwowego, Warszawa, Polska D) Użytkownik: Przedsiębiorstwo Przemysłu Spirytusowego „POLMOS” w Warszawie Spółka Akcyjna, Warszawa, Polska i dokonanie wpisu: A) Przedsiębiorstwo Przemysłu Spirytusowego „POLMOS” w Warszawie Spółka Akcyjna, Warszawa, Polska.

113073 2005 07 18 A. Wprowadzono zmianę nazwy uprawnionego przez wykreślenie wpisu: BOUWHEER Polska Spółka z o.o., Wysogotowo, Polska i dokonanie wpisu: ASM Spółka z o.o., Wysogotowo, Polska.

113073 2005 07 18 A. Wprowadzono zmianę uprawnionego przez wykreślenie wpisu: ASM Spółka z o.o., Wysogotowo, Polska i dokonanie wpisu: KAWOMAT Spółka z o.o., Wysogotowo, Polska.

113073 2005 07 18 A. Wprowadzono zmianę siedziby uprawnionego przez wykreślenie wpisu: KAWOMAT Spółka z o.o., Wysogotowo, Polska i dokonanie wpisu: KAWOMAT Spółka z o.o., Poznań, Polska.

113430 2005 07 04 A. Wprowadzono zmianę uprawnionego przez wykreślenie wpisu: Spółdzielnia Transportowa Radio-Taxi „Zrzeszeni”, Bydgoszcz, Polska i dokonanie wpisu: Zrzeszenie Transportu, Bydgoszcz, Polska.

113467 2005 07 13 A. Wprowadzono zmianę nazwy uprawnionego przez wykreślenie wpisu: Żochowski Mirosław PPHU „agd”, Wrocław, Polska i dokonanie wpisu: „AGD” PPHU FILTER CLEAN Mirosław Żochowski, Wrocław, Polska.

113467 2005 07 13 A. Wprowadzono zmianę uprawnionego przez wykreślenie wpisu: „AGD” PPHU FILTER CLEAN Mi-

rosław Żochowski, Wrocław, Polska i dokonanie wpisu: Papierverarbeitung Gorlitz GmbH, Markersdorf, Niemcy.

113468 2005 07 13 A. Wprowadzono zmianę nazwy uprawnionego przez wykreślenie wpisu: Żochowski Mirosław PPHU „agd”, Wrocław, Polska i dokonanie wpisu: „AGD” PPHU FILTER CLEAN Mirosław Żochowski, Wrocław, Polska.

113468 2005 07 13 A. Wprowadzono zmianę uprawnionego przez wykreślenie wpisu: „AGD” PPHU FILTER CLEAN Mirosław Żochowski, Wrocław, Polska i dokonanie wpisu: Papierverarbeitung Gorlitz GmbH, Markersdorf, Niemcy.

114814 2005 07 13 A. Wprowadzono zmianę nazwy uprawnionego przez wykreślenie wpisu: Żochowski Mirosław PPHU „agd”, Wrocław, Polska i dokonanie wpisu: „AGD” PPHU FILTER CLEAN Mirosław Żochowski, Wrocław, Polska.

114814 2005 07 13 A. Wprowadzono zmianę uprawnionego przez wykreślenie wpisu: „AGD” PPHU FILTER CLEAN Mirosław Żochowski, Wrocław, Polska i dokonanie wpisu: Papierverarbeitung Gorlitz GmbH, Markersdorf, Niemcy.

114898 2005 07 21 A. Wprowadzono zmianę uprawnionego przez wykreślenie wpisu: ELIZABETH Zakład Produkcyjno-Handlowo-Usługowy Spółka Cywilna Leszczyńska Elżbieta, Żywiół Jerzy, Konin, Polska i dokonanie wpisu: Zakład Produkcyjno Usługowo Handlowy ELIZABETH KONIN Leszczyńska, Żywiół Spółka Jawna, Konin, Polska.

114899 2005 07 21 A. Wprowadzono zmianę uprawnionego przez wykreślenie wpisu: Leszczyńska Elżbieta, Żywiół Jerzy ELIZABETH Zakład Produkcyjno-Handlowo-Usługowy Spółka Cywilna, Konin, Polska i dokonanie wpisu: Zakład Produkcyjno Usługowo Handlowy ELIZABETH KONIN Leszczyńska, Żywiół Spółka Jawna, Konin, Polska.

116989 2005 07 18 D. Dokonano wpisu: W dniu 28 czerwca 2004 r. zawarto umowę licencyjną wyłączną i pełną na używanie znaku towarowego na czas nieokreślony przez „CHEMO” Spółka z ograniczoną odpowiedzialnością, Stojowice, Polska.

117152 2005 07 28 A. Wprowadzono zmianę nazwy uprawnionego przez wykreślenie wpisu: BETA Spółka z o.o., Warszawa, Polska i dokonanie wpisu: BETASOAP SPÓŁKA Z OGRANICZONĄ ODPOWIEDZIALNOŚCIĄ, Warszawa, Polska.

117153 2005 07 28 A. Wprowadzono zmianę nazwy uprawnionego przez wykreślenie wpisu: BETA Spółka z o.o., Warszawa, Polska i dokonanie wpisu: BETASOAP SPÓŁKA Z OGRANICZONĄ ODPOWIEDZIALNOŚCIĄ, Warszawa, Polska.

117154 2005 07 28 A. Wprowadzono zmianę nazwy uprawnionego przez wykreślenie wpisu: BETA Spółka z o.o., Warszawa, Polska i dokonanie wpisu: BETASOAP SPÓŁKA Z OGRANICZONĄ ODPOWIEDZIALNOŚCIĄ, Warszawa, Polska.

117406 2005 07 28 A. Wprowadzono zmianę nazwy uprawnionego przez wykreślenie wpisu: BETA Spółka z o.o., Warszawa, Polska i dokonanie wpisu: BETASOAP SPÓŁKA Z OGRANICZONĄ ODPOWIEDZIALNOŚCIĄ, Warszawa, Polska.

117955 2005 07 21 A. Wprowadzono zmianę uprawnionego przez wykreślenie wpisu: Arla Foods amba, Viby J, Dania i dokonanie wpisu: Barry Callebaut AG, Zurich, Szwajcaria.

118254 2005 07 13 A. Wprowadzono zmianę uprawnionego przez wykreślenie wpisu: Modlińska Emilia, Modliński Krzysztof, Borowski Andrzej, Oblawski Stanisław Przedsiębiorstwo Produkcyjno-Handlowo-Usługowe DEGA S.C., Karnieszewice, Polska i dokonanie wpisu: „DEGA” Zakład Pracy Chronionej Spółka z o.o., Karnieszewice, Polska.

118325 2005 07 14 A. Wprowadzono zmianę uprawnionego przez wykreślenie wpisu: Chipita Poland Spółka z o.o., Warszawa,

Polska i dokonanie wpisu: CHIPITA INTERNATIONAL S.A., Ateny, Grecja.

119262 2005 07 20 A,D. Wprowadzono zmianę przez wykreślenie wpisu: A) Skarb Państwa reprezentowany przez pełnomocnika d/s prywatyzacji przedsiębiorstwa państwowego, Warszawa, Polska D) Użytkownik: Przedsiębiorstwo Przemysłu Spirytusowego „POLMOS” w Warszawie Spółka Akcyjna, Warszawa, Polska i dokonanie wpisu: A) Przedsiębiorstwo Przemysłu Spirytusowego „POLMOS” w Warszawie Spółka Akcyjna, Warszawa, Polska.

119263 2005 07 04 A,D. Wprowadzono zmianę przez wykreślenie wpisu: A) Przedsiębiorstwo Przemysłu Spirytusowego „POLMOS”, Warszawa, Polska i dokonanie wpisu A) Skarb Państwa reprezentowany przez pełnomocnika ds. prywatyzacji przedsiębiorstwa państwowego, Warszawa, Polska D) Użytkownik: Przedsiębiorstwo Przemysłu Spirytusowego „POLMOS” w Warszawie Spółka Akcyjna, Warszawa, Polska.

119263 2005 07 20 A,D. Wprowadzono zmianę przez wykreślenie wpisu: A) Skarb Państwa reprezentowany przez pełnomocnika d/s prywatyzacji przedsiębiorstwa państwowego, Warszawa, Polska D) Użytkownik: Przedsiębiorstwo Przemysłu Spirytusowego „POLMOS” w Warszawie Spółka Akcyjna, Warszawa, Polska i dokonanie wpisu: A) Przedsiębiorstwo Przemysłu Spirytusowego „POLMOS” w Warszawie Spółka Akcyjna, Warszawa, Polska.

119489 2005 07 20 D. Dokonano wpisu: Zgodnie z zajęciem dokonany przez Komornika Sądowego Rewiru IV przy Sądzie Rejonowym dla Warszawy Śródmieście, sprawa egzekucyjna IV KM2189/04, prowadzona na podstawie nakazu zapłaty w postępowaniu upominawczym Sądu Rejonowego dla m.st. Warszawy z dnia 27.02.2004 r., sygnatura akt XV GNC 7569/03 zaopatrzonego w klauzulę wykonalności z dnia 12.07.2004 r., Urząd Patentowy RP dokonuje wpisu o zajęciu prawa ochronnego do znaku towarowego nr R-119489, na rzecz podmiotu Wiśniewska i Spółka Grafomat Sp.j. w Warszawie.

119857 2005 07 05 A. Wprowadzono zmianę uprawnionego przez wykreślenie wpisu: The Pillsbury Company (Delaware corporation), Minneapolis, Stany Zjednoczone Ameryki i dokonanie wpisu: General Mills Marketing, Inc., Minneapolis, Stany Zjednoczone Ameryki.

120599 2005 07 28 A. Wprowadzono zmianę nazwy uprawnionego przez wykreślenie wpisu: Forum Promocji Zdrowia QUO VADIS Spółka z o.o., Gdańsk, Polska i dokonanie wpisu: „QUO VADIS” FORUM PROMOCJI ZDROWIA -SPÓŁKA Z OGRANICZONĄ ODPOWIEDZIALNOŚCIĄ W LIKWIDACJI, Gdańsk, Polska.

120599 2005 07 28 A. Wprowadzono zmianę uprawnionego przez wykreślenie wpisu: „QUO VADIS” FORUM PROMOCJI ZDROWIA - SPÓŁKA Z OGRANICZONĄ ODPOWIEDZIALNOŚCIĄ W LIKWIDACJI, Gdańsk, Polska i dokonanie wpisu: QUO VADIS FORUM ZDROWIA SYGNATARIUSZ STANISŁAW KUBIAK, Gdańsk, Polska.

121057 2005 07 06 A. Wprowadzono zmianę nazwy uprawnionego przez wykreślenie wpisu: Piaskowski Janusz, Piaskowska Ewa REX GLASS S.C., Warszawa, Polska i dokonanie wpisu: REX GLASS Spółka jawna Piaskowski Janusz, Piaskowska Ewa, Warszawa, Polska.

121401 2005 07 11 A. Wprowadzono zmianę uprawnionego przez wykreślenie wpisu: Vinex Slavyantsi, Slavyantsi, Bułgaria i dokonanie wpisu: Przedsiębiorstwo Handlowe Vinex Slavyantsi Poland Spółka z ograniczoną odpowiedzialnością, Toruń, Polska.

122101 2005 07 28 A. Wprowadzono zmianę nazwy uprawnionego przez wykreślenie wpisu: Tronica S.A., Warszawa, Polska

i dokonanie wpisu: BRILUX SPÓŁKA AKCYJNA, Warszawa, Polska.

122107 2005 07 04 A,D. Wprowadzono zmianę przez wykreślenie wpisu: A) Skarb Państwa reprezentowany przez pełnomocnika d/s prywatyzacji przedsiębiorstwa państwowego, Warszawa, Polska D) Użytkownik: Przedsiębiorstwo Przemysłu Spirytusowego „POLMOS” S.A., Warszawa, Polska i dokonanie wpisu: A) Przedsiębiorstwo Przemysłu Spirytusowego „POLMOS” w Warszawie Spółka Akcyjna, Warszawa, Polska.

122296 2005 07 06 A. Wprowadzono zmianę nazwy uprawnionego przez wykreślenie wpisu: Jeske Katarzyna, Jeske Roman MOUNT & WAVE S.C., Poznań, Polska i dokonanie wpisu: MOUNT & WAVE Katarzyna Jeske, Roman Jeske Spółka jawna, Poznań, Polska.

123583 2005 07 28 A. Wprowadzono zmianę uprawnionego przez wykreślenie wpisu: Janosz Rafał, Widlarz Józef TEMA-KOMPUTER Spółka Cywilna, Andrychów, Polska i dokonanie wpisu: „TEMA-KOMPUTER” SPÓŁKA Z OGRANICZONĄ ODPOWIEDZIALNOŚCIĄ, Andrychów, Polska.

123605 2005 07 28 A. Wprowadzono zmianę uprawnionego przez wykreślenie wpisu: Janosz Rafał, Widlarz Józef TEMA-KOMPUTER Spółka Cywilna, Andrychów, Polska i dokonanie wpisu: „TEMA-KOMPUTER” SPÓŁKA Z OGRANICZONĄ ODPOWIEDZIALNOŚCIĄ, Andrychów, Polska.

123624 2005 07 28 A. Wprowadzono zmianę uprawnionego przez wykreślenie wpisu: Janosz Rafał, Widlarz Józef TEMA-SERWIS Spółka Cywilna, Andrychów, Polska i dokonanie wpisu: „TEMA-KOMPUTER” SPÓŁKA Z OGRANICZONĄ ODPOWIEDZIALNOŚCIĄ, Andrychów, Polska.

124018 2005 07 28 A. Wprowadzono zmianę uprawnionego przez wykreślenie wpisu: Janosz Rafał, Widlarz Józef TEMA-SERWIS Spółka Cywilna, Andrychów, Polska i dokonanie wpisu: „TEMA-KOMPUTER” SPÓŁKA Z OGRANICZONĄ ODPOWIEDZIALNOŚCIĄ, Andrychów, Polska.

125416 2005 07 21 A. Wprowadzono zmianę uprawnionego przez wykreślenie wpisu: Nowacki Arkadiusz NOWEX, Wrocław, Polska i dokonanie wpisu: HFP S.A., Bielany Wrocławskie, Polska.

125485 2005 07 22 D. Dokonano wpisu: W dniu 1 stycznia 1996 r. zawarto umowę licencyjną na używanie znaku towarowego R-125485 BRAVO PLUS przez firmę: NM Agro Poland Sp. z o.o., Warszawa, Polska na czas nieokreślony.

125860 2005 07 05 A. Wprowadzono zmianę siedziby uprawnionego przez wykreślenie wpisu: Dream Works L.L.C., Universal City, Stany Zjednoczone Ameryki i dokonanie wpisu: Dream Works L.L.C., Glendale, Stany Zjednoczone Ameryki.

125860 2005 07 05 A. Wprowadzono zmianę uprawnionego przez wykreślenie wpisu: Dream Works L.L.C., Grendale, Stany Zjednoczone Ameryki i dokonanie wpisu: Dream Works Animation L.L.C., Glendale, Stany Zjednoczone Ameryki.

126540 2005 07 06 A. Wprowadzono zmianę uprawnionego przez wykreślenie wpisu: „TOWARZYSTWO INWESTYCYJNE TIGA” SPÓŁKA AKCYJNA, Warszawa, Polska i dokonanie wpisu: T.I.G.A. YACHT Spółka z o.o., Warszawa, Polska.

126540 2005 07 06 A. Wprowadzono zmianę nazwy uprawnionego przez wykreślenie wpisu: T.I.G.A. YACHT Spółka z o.o., Warszawa, Polska i dokonanie wpisu: T.I.G.A. YACHT & MARINA Spółka z o.o., Warszawa, Polska.

126541 2005 07 06 A. Wprowadzono zmianę uprawnionego przez wykreślenie wpisu: „TOWARZYSTWO INWESTYCYJNE TIGA” SPÓŁKA AKCYJNA, Warszawa, Polska i dokonanie wpisu: T.I.G.A. YACHT Spółka z o.o., Warszawa, Polska.

126541 2005 07 06 A. Wprowadzono zmianę nazwy uprawnionego przez wykreślenie wpisu: T.I.G.A. YACHT Spółka z o.o., Warszawa, Polska i dokonanie wpisu: T.I.G.A. YACHT & MARINA Spółka z o.o., Warszawa, Polska.

126560 2005 07 22 A. Wprowadzono zmianę uprawnionego przez wykreślenie wpisu: ANIMEX Spółka Akcyjna, Warszawa, Polska i dokonanie wpisu: Animex Fish Spółka z ograniczoną odpowiedzialnością, Szczecin, Polska.

126631 2005 07 19 A,D. Wprowadzono zmianę przez wykreślenie wpisu: A) Skarb Państwa reprezentowany przez pełnomocnika d/s prywatyzacji przedsiębiorstwa państwowego, Warszawa, Polska D) Użytkownik: Przedsiębiorstwo Przemysłu Spirytusowego „POLMOS” w Warszawie Spółka Akcyjna, Warszawa, Polska i dokonanie wpisu: A) Przedsiębiorstwo Przemysłu Spirytusowego „POLMOS” w Warszawie Spółka Akcyjna, Warszawa, Polska.

126983 2005 07 19 A,D. Wprowadzono zmianę przez wykreślenie wpisu: A) Skarb Państwa reprezentowany przez pełnomocnika d/s prywatyzacji przedsiębiorstwa państwowego, Warszawa, Polska D) Użytkownik: Przedsiębiorstwo Przemysłu Spirytusowego „POLMOS” w Warszawie Spółka Akcyjna, Warszawa, Polska i dokonanie wpisu: A) Przedsiębiorstwo Przemysłu Spirytusowego „POLMOS” w Warszawie Spółka Akcyjna, Warszawa, Polska.

126984 2005 07 19 A,D. Wprowadzono zmianę przez wykreślenie wpisu: A) Skarb Państwa reprezentowany przez pełnomocnika d/s prywatyzacji przedsiębiorstwa państwowego, Warszawa, Polska D) Użytkownik: Przedsiębiorstwo Przemysłu Spirytusowego „POLMOS” w Warszawie Spółka Akcyjna, Warszawa, Polska i dokonanie wpisu: A) Przedsiębiorstwo Przemysłu Spirytusowego „POLMOS” w Warszawie Spółka Akcyjna, Warszawa, Polska.

127242 2005 07 18 A. Wprowadzono zmianę uprawnionego przez wykreślenie wpisu: SŁOWO MEDIA LTD Spółka z o.o., Wrocław, Polska i dokonanie wpisu: Dolnośląskie Wydawnictwo Prasowe Sp. z o.o., Wrocław, Polska.

127242 2005 07 18 A. Wprowadzono zmianę uprawnionego przez wykreślenie wpisu: Dolnośląskie Wydawnictwo Prasowe Sp. z o.o., Wrocław, Polska i dokonanie wpisu: POLSKAPRESSE Sp. z o.o., Warszawa, Polska.

127644 2005 07 13 A. Wprowadzono zmianę siedziby uprawnionego przez wykreślenie wpisu: PLUS DISCOUNT Spółka z o.o., Katowice, Polska i dokonanie wpisu: PLUS DISCOUNT Spółka z o.o., Kraków, Polska.

127763 2005 07 22 A. Wprowadzono zmianę nazwy uprawnionego przez wykreślenie wpisu: ENERGOPARTNER WIELKOPOLSKA Spółka z o.o., Poznań, Polska i dokonanie wpisu: ENERGOPARTNER SPÓŁKA Z OGRANICZONĄ ODPOWIEDZIALNOŚCIĄ, Poznań, Polska.

128140 2005 07 18 A. Wprowadzono zmianę uprawnionego przez wykreślenie wpisu: Zakład Produkcji Cukierniczej „MICHAŁEK” Sp. z o.o., Będzin, Polska i dokonanie wpisu: KUJAWIANKA Sp. z o.o., Włocławek, Polska.

128156 2005 07 22 A. Wprowadzono zmianę uprawnionego przez wykreślenie wpisu: Bydgoska Fabryka Urządzeń Chłodniczych Spółka Akcyjna, Bydgoszcz, Polska i dokonanie wpisu: Fabryka Urządzeń Chłodniczych „BYFAUCH”, Spółka z ograniczoną odpowiedzialnością, Bydgoszcz, Polska.

128625 2005 07 04 A. Wprowadzono zmianę uprawnionego przez wykreślenie wpisu: Bonnier Business (Polska) Spółka z o.o., Warszawa, Polska i dokonanie wpisu: AB PROCESSOR, Sztokholm, Szwecja.

129810 2005 07 20 D. Dokonano wpisu: Zgodnie z zajęciem dokonany przez Komornika Sądowego Rewiru IV przy Sądzie Rejonowym dla Warszawy Śródmieście, sprawa egzekucyjna IV KM2189/04, prowadzona na podstawie nakazu zapłaty w postępowaniu upominawczym Sądu Rejonowego dla m.st. Warszawy z dnia 27.02.2004 r., sygnatura akt XV GNc 7569/03 zaopatrzonego w klauzulę wykonalności z dnia 12.07.2004 r., Urząd Patentowy RP dokonuje wpisu o zajęciu prawa ochronnego do znaku towarowego nr R-129810, na rzecz podmiotu Wiśniewska i Spółka Grafomat Sp.j. w Warszawie.

129820 2005 07 28 A. Wprowadzono zmianę uprawnionego przez wykreślenie wpisu: Sosin Wojciech, Płachno Małgorzata, Płachno Paweł Firma Handlowo-Usługowa KOŁONIA s.c., Kraków, Polska i dokonanie wpisu: FIRMA HANDLOWO-USŁUGOWA KOLONIA PŁACHNO I SOSIN SPÓŁKA JAWNA, Kraków, Polska.

129820 2005 07 28 A. Wprowadzono zmianę uprawnionego przez wykreślenie wpisu: FIRMA HANDLOWO-USŁUGOWA KOLONIA PŁACHNO I SOSIN SPÓŁKA JAWNA, Kraków, Polska i dokonanie wpisu: „KOLONIA” SPÓŁKA Z OGRANICZONĄ ODPOWIEDZIALNOŚCIĄ, Kraków, Polska.

129839 2005 07 20 D. Dokonano wpisu: Zgodnie z zajęciem dokonany przez Komornika Sądowego Rewiru IV przy Sądzie Rejonowym dla Warszawy Śródmieście, sprawa egzekucyjna IV KM2189/04, prowadzona na podstawie nakazu zapłaty w postępowaniu upominawczym Sądu Rejonowego dla m.st. Warszawy z dnia 27.02.2004 r., sygnatura akt XV GNc 7569/03 zaopatrzonego w klauzulę wykonalności z dnia 12.07.2004 r., Urząd Patentowy RP dokonuje wpisu o zajęciu prawa ochronnego do znaku towarowego nr R-129839, na rzecz podmiotu Wiśniewska i Spółka Grafomat Sp.j. w Warszawie.

129840 2005 07 20 D. Dokonano wpisu: Zgodnie z zajęciem dokonany przez Komornika Sądowego Rewiru IV przy Sądzie Rejonowym dla Warszawy Śródmieście, sprawa egzekucyjna IV KM2189/04, prowadzona na podstawie nakazu zapłaty w postępowaniu upominawczym Sądu Rejonowego dla m.st. Warszawy z dnia 27.02.2004 r., sygnatura akt XV GNc 7569/03 zaopatrzonego w klauzulę wykonalności z dnia 12.07.2004 r., Urząd Patentowy RP dokonuje wpisu o zajęciu prawa ochronnego do znaku towarowego nr R-129840, na rzecz podmiotu Wiśniewska i Spółka Grafomat Sp.j. w Warszawie.

130121 2005 07 28 A. Wprowadzono zmianę uprawnionego przez wykreślenie wpisu: Kancelaria Prawna „W.BIELAK” Sp. z o.o., Trzemeszno, Polska i dokonanie wpisu: MEDIPLAST TRADING SPÓŁKA Z OGRANICZONĄ ODPOWIEDZIALNOŚCIĄ, Nekla, Polska.

130181 2005 07 28 A. Wprowadzono zmianę nazwy uprawnionego przez wykreślenie wpisu: Sosin Wojciech, Płachno Małgorzata, Płachno Paweł Firma Handlowo-Usługowa KOŁONIA s.c., Kraków, Polska i dokonanie wpisu: FIRMA HANDLOWO-USŁUGOWA KOLONIA PŁACHNO I SOSIN SPÓŁKA JAWNA, Kraków, Polska.

130181 2005 07 28 A. Wprowadzono zmianę uprawnionego przez wykreślenie wpisu: FIRMA HANDLOWO-USŁUGOWA KOLONIA PŁACHNO I SOSIN SPÓŁKA JAWNA, Kraków, Polska i dokonanie wpisu: „KOLONIA” SPÓŁKA Z OGRANICZONĄ ODPOWIEDZIALNOŚCIĄ, Kraków, Polska.

130286 2005 07 22 A. Wprowadzono zmianę uprawnionego przez wykreślenie wpisu: Polskie Zakłady Zbożowe Brzeg S.A., Brzeg, Polska i dokonanie wpisu: Przedsiębiorstwo Przemysłu Zbożowo-Młynarskiego „PZZ” Spółka Akcyjna w Bydgoszczy, Bydgoszcz, Polska.

130286 2005 07 22 A. Wprowadzono zmianę uprawnionego przez wykreślenie wpisu: Przedsiębiorstwo Przemysłu Zbożowo-Młynarskiego „PZZ” Spółka Akcyjna w Bydgoszczy, Bydgoszcz, Polska i dokonanie wpisu: „Polskie Młyny” Spółka Akcyjna PZZ Brzeg, ZPZ Szymanów, PZZ Bydgoszcz, Warszawa, Polska.

130286 2005 07 22 A. Wprowadzono zmianę uprawnionego przez wykreślenie wpisu: „Polskie Młyny” Spółka Akcyjna PZZ Brzeg, ZPZ Szymanów, PZZ Bydgoszcz, Warszawa, Polska i dokonanie wpisu: Polskie Młyny Spółka Akcyjna, Warszawa, Polska.

130287 2005 07 22 A. Wprowadzono zmianę uprawnionego przez wykreślenie wpisu: Polskie Zakłady Zbożowe Brzeg S.A., Brzeg, Polska i dokonanie wpisu: Przedsiębiorstwo Przemysłu Zbożowo-Młynarskiego „PZZ” Spółka Akcyjna w Bydgoszczy, Bydgoszcz, Polska.

130287 2005 07 22 A. Wprowadzono zmianę uprawnionego przez wykreślenie wpisu: Przedsiębiorstwo Przemysłu Zbożowo-Młynarskiego „PZZ” Spółka Akcyjna w Bydgoszczy, Bydgoszcz, Polska i dokonanie wpisu: „Polskie Młyny” Spółka Akcyjna PZZ Brzeg, ZPZ Szymanów, PZZ Bydgoszcz, Warszawa, Polska.

130287 2005 07 22 A. Wprowadzono zmianę uprawnionego przez wykreślenie wpisu: „Polskie Młyny” Spółka Akcyjna PZZ Brzeg, ZPZ Szymanów, PZZ Bydgoszcz, Warszawa, Polska i dokonanie wpisu: Polskie Młyny Spółka Akcyjna, Warszawa, Polska.

130289 2005 07 13 A. Wprowadzono zmianę uprawnionego przez wykreślenie wpisu: Polskie Zakłady Zbożowe Brzeg S.A., Brzeg, Polska i dokonanie wpisu: Przedsiębiorstwo Przemysłu Zbożowo-Młynarskiego „PZZ” Spółka Akcyjna w Bydgoszczy, Bydgoszcz, Polska.

130289 2005 07 13 A. Wprowadzono zmianę uprawnionego przez wykreślenie wpisu: Przedsiębiorstwo Przemysłu Zbożowo-Młynarskiego „PZZ” Spółka Akcyjna w Bydgoszczy, Bydgoszcz, Polska i dokonanie wpisu: „Polskie Młyny” Spółka Akcyjna PZZ Brzeg, ZPZ Szymanów, PZZ Bydgoszcz, Warszawa, Polska.

130289 2005 07 13 A. Wprowadzono zmianę uprawnionego przez wykreślenie wpisu: „Polskie Młyny” Spółka Akcyjna PZZ Brzeg, ZPZ Szymanów, PZZ Bydgoszcz, Warszawa, Polska i dokonanie wpisu: Polskie Młyny Spółka Akcyjna, Warszawa, Polska.

130758 2005 07 22 A. Wprowadzono zmianę uprawnionego przez wykreślenie wpisu: Polskie Zakłady Zbożowe Brzeg S.A., Brzeg, Polska i dokonanie wpisu: Przedsiębiorstwo Przemysłu Zbożowo-Młynarskiego „PZZ” Spółka Akcyjna w Bydgoszczy, Bydgoszcz, Polska.

130758 2005 07 22 A. Wprowadzono zmianę uprawnionego przez wykreślenie wpisu: Przedsiębiorstwo Przemysłu Zbożowo-Młynarskiego „PZZ” Spółka Akcyjna w Bydgoszczy, Bydgoszcz, Polska i dokonanie wpisu: „Polskie Młyny” Spółka Akcyjna PZZ Brzeg, ZPZ Szymanów, PZZ Bydgoszcz, Warszawa, Polska.

130758 2005 07 22 A. Wprowadzono zmianę uprawnionego przez wykreślenie wpisu: „Polskie Młyny” Spółka Akcyjna PZZ Brzeg, ZPZ Szymanów, PZZ Bydgoszcz, Warszawa, Polska i dokonanie wpisu: Polskie Młyny Spółka Akcyjna, Warszawa, Polska.

130759 2005 07 22 A. Wprowadzono zmianę uprawnionego przez wykreślenie wpisu: Polskie Zakłady Zbożowe Brzeg S.A., Brzeg, Polska i dokonanie wpisu: Przedsiębiorstwo Przemysłu Zbożowo-Młynarskiego „PZZ” Spółka Akcyjna w Bydgoszczy, Bydgoszcz, Polska.

130759 2005 07 22 A. Wprowadzono zmianę uprawnionego przez wykreślenie wpisu: Przedsiębiorstwo Przemysłu Zbożowo-Młynarskiego „PZZ” Spółka Akcyjna w Bydgoszczy, Bydgoszcz, Polska i dokonanie wpisu: „Polskie Młyny” Spółka Akcyjna PZZ Brzeg, ZPZ Szymanów, PZZ Bydgoszcz, Warszawa, Polska.

130759 2005 07 22 A. Wprowadzono zmianę uprawnionego przez wykreślenie wpisu: „Polskie Młyny” Spółka Akcyjna PZZ Brzeg, ZPZ Szymanów, PZZ Bydgoszcz, Warszawa, Polska i dokonanie wpisu: Polskie Młyny Spółka Akcyjna, Warszawa, Polska.

130760 2005 07 22 A. Wprowadzono zmianę uprawnionego przez wykreślenie wpisu: Polskie Zakłady Zbożowe Brzeg S.A., Brzeg, Polska i dokonanie wpisu: Przedsiębiorstwo Przemysłu Zbożowo-Młynarskiego „PZZ” Spółka Akcyjna w Bydgoszczy, Bydgoszcz, Polska.

130760 2005 07 22 A. Wprowadzono zmianę uprawnionego przez wykreślenie wpisu: Przedsiębiorstwo Przemysłu Zbożowo-Młynarskiego „PZZ” Spółka Akcyjna w Bydgoszczy, Bydgoszcz, Polska i dokonanie wpisu: „Polskie Młyny” Spółka Akcyjna PZZ Brzeg, ZPZ Szymanów, PZZ Bydgoszcz, Warszawa, Polska.

130760 2005 07 22 A. Wprowadzono zmianę uprawnionego przez wykreślenie wpisu: „Polskie Młyny” Spółka Akcyjna PZZ Brzeg, ZPZ Szymanów, PZZ Bydgoszcz, Warszawa, Polska i dokonanie wpisu: Polskie Młyny Spółka Akcyjna, Warszawa, Polska.

131323 2005 07 20 D. Dokonano wpisu: Zgodnie z zajęciem dokonanym przez Komornika Sądowego Rewiru IV przy Sądzie Rejonowym w Białymstoku, na podstawie tytułu wykonawczego – wyroku Sądu Okręgowego w Białymstoku z dnia 21.01.2005 r., sygn.akt VIIGC 2/05 Urząd Patentowy RP dokonuje wpisu o zajęciu prawa ochronnego do znaku towarowego nr R-131323 na rzecz Rydzewskiego Dariusza.

132152 2005 07 18 A. Wprowadzono zmianę uprawnionego przez wykreślenie wpisu: „AGROS-FORTUNA” SPÓŁKA Z OGRANICZONĄ ODPOWIEDZIALNOŚCIĄ, Tarczyn, Polska i dokonanie wpisu: „AGROVITA BIAŁYSTOK” Sp. z o.o., Białystok, Polska.

132606 2005 07 28 A. Wprowadzono zmianę nazwy uprawnionego przez wykreślenie wpisu: Zakłady Chemiczne ROKITA Spółka Akcyjna, Brzeg Dolny, Polska i dokonanie wpisu: PCC ROKITA SPÓŁKA AKCYJNA, Brzeg Dolny, Polska.

132776 2005 07 21 A. Wprowadzono zmianę nazwy uprawnionego przez wykreślenie wpisu: Cichawa Mirosław, Szymański Jacek VENGA spółka jawna, Łódź, Polska i dokonanie wpisu: VENGA M.Cichawa i Wspólnicy Spółka Jawna, Łódź, Polska.

132777 2005 07 21 A. Wprowadzono zmianę nazwy uprawnionego przez wykreślenie wpisu: Cichawa Mirosław, Szymański Jacek VENGA spółka jawna, Łódź, Polska i dokonanie wpisu: VENGA M.Cichawa i Wspólnicy Spółka Jawna, Łódź, Polska.

133330 2005 07 20 D. Dokonano wpisu: Na podstawie zajęcia dokonanego przez Naczelnika Małopolskiego Urzędu Skarbowego w Krakowie, nr tytułu wykonawczego: 1271/SM 5/41/05 nr sprawy 1443; 1271/SM 5/137/05 Nr sprawy 1527 Urząd Patentowy RP dokonuje wpisu o zajęciu wiarygodności należnej dłużnikowi tj. prawa ochronnego na znak towarowy R-133330 na rzecz Naczelnika Małopolskiego Urzędu Skarbowego w Krakowie.

133398 2005 07 20 A,D. Wprowadzono zmianę przez wykreślenie wpisu: A) Skarb Państwa reprezentowany przez pełnomocnika d/s prywatyzacji przedsiębiorstwa państwowego, Warszawa, Polska D) Użytkownik: Przedsiębiorstwo Przemysłu Spirytusowego „POLMOS” w Warszawie Spółka Akcyjna, Warszawa, Polska i dokonanie wpisu: A) Przedsiębiorstwo Przemysłu Spirytusowego „POLMOS” w Warszawie Spółka Akcyjna, Warszawa, Polska.

133442 2005 07 13 A. Wprowadzono zmianę uprawnionego przez wykreślenie wpisu: Modlińska Emilia, Modliński Krzysztof, Borowski Andrzej, Oblawski Stanisław Przedsiębiorstwo Produkcyjno-Handlowo-Usługowe DEGA S.C., Karnieszewice, Polska i dokonanie wpisu: „DEGA” Zakład Pracy Chronionej Spółka z o.o., Karnieszewice, Polska.

133922 2005 07 14 A. Wprowadzono zmianę nazwy uprawnionego przez wykreślenie wpisu: Lubuska Wytwórnia Wódek Gatunkowych „Polmos” w Zielonej Górze Spółka Akcyjna, Zielona Góra, Polska i dokonanie wpisu: V&S LUKSUSOWA ZIELONA GÓRA SPÓŁKA AKCYJNA, Zielona Góra, Polska.

133932 2005 07 13 A. Wprowadzono zmianę uprawnionego przez wykreślenie wpisu: Modlińska Emilia, Modliński Krzysztof, Borowski Andrzej, Oblawski Stanisław Przedsiębiorstwo Produkcyjno-Handlowo-Usługowe DEGA S.C., Karnieszewice, Polska i dokonanie wpisu: „DEGA” Zakład Pracy Chronionej Spółka z o.o., Karnieszewice, Polska.

134644 2005 07 18 A. Wprowadzono zmianę uprawnionego przez wykreślenie wpisu: Wieczór Wrocławia Spółka z o.o., 50-010 Wrocław ul. Podwale 62, Polska i dokonanie wpisu: Dolnośląskie Wydawnictwo Prasowe Spółka z o.o., 50-039 Wrocław ul. Podwale 53A, Polska.

134644 2005 07 18 A. Wprowadzono zmianę uprawnionego przez wykreślenie wpisu: Dolnośląskie Wydawnictwo Prasowe Spółka z o.o., 50-039 Wrocław ul. Podwale 53A, Polska i dokonanie wpisu: POLSKAPRESSE Sp. z o.o., 00-190 Warszawa ul. Lewartowskiego 6, Polska.

135152 2005 07 04 A. Wprowadzono zmianę nazwy uprawnionego przez wykreślenie wpisu: Rybska Aleksandra, Rybski Andrzej KJAR S.C., 85-840 Bydgoszcz ul. Nowotoruńska 12 A, Polska i dokonanie wpisu: „KLAR” Aleksandra, Andrzej Rybscy Spółka jawna, 85-840 Bydgoszcz ul. Nowotoruńska 12 A, Polska.

135765 2005 07 13 A. Wprowadzono zmianę uprawnionego przez wykreślenie wpisu: Modlińska Emilia, Modliński Krzysztof, Borowski Andrzej, Oblawski Stanisław Przedsiębiorstwo Produkcyjno-Handlowo-Usługowe DEGA S.C., Karnieszewice 76-004 Sianów, Polska i dokonanie wpisu: „DEGA” Zakład Pracy Chronionej Spółka z o.o., Karnieszewice 5 76-004 Sianów, Polska.

135766 2005 07 13 A. Wprowadzono zmianę uprawnionego przez wykreślenie wpisu: Modlińska Emilia, Modliński Krzysztof, Borowski Andrzej, Oblawski Stanisław Przedsiębiorstwo Produkcyjno-Handlowo-Usługowe DEGA S.C., Karnieszewice 76-004 Sianów, Polska i dokonanie wpisu: „DEGA” Zakład Pracy Chronionej Spółka z o.o., Karnieszewice 5 76-004 Sianów, Polska.

135895 2005 07 04 A. Wprowadzono zmianę uprawnionego przez wykreślenie wpisu: Kukliński Leszek, Kuklińska Anna P.H.H. KUMA, 85-825 Bydgoszcz, ul. Wojska Polskiego 65, Polska i dokonanie wpisu: P.H.H. „KUMA” Leszek Kukliński, 85-825 Bydgoszcz, ul. Wojska Polskiego 65, Polska.

136266 2005 07 21 A. Wprowadzono zmianę nazwy uprawnionego przez wykreślenie wpisu: Mirosław Cichawa, Jacek Szymański VENGA Spółka Jawna, 93-438 Łódź ul. Demokratyczna 117, Polska i dokonanie wpisu: VENGA M.Cichawa i Wspólnicy Spółka Jawna, 93-438 Łódź ul. Demokratyczna 117, Polska.

136390 2005 07 13 A. Wprowadzono zmianę uprawnionego przez wykreślenie wpisu: Modlińska Emilia, Modliński Krzysztof, Borowski Andrzej, Oblawski Stanisław Przedsiębiorstwo Produkcyjno-Handlowo-Usługowe DEGA S.C., Karnieszewice 76-004 Sianów, Polska i dokonanie wpisu: „DEGA” Zakład Pracy Chronionej Spółka z o.o., Karnieszewice 5 76-004 Sianów, Polska.

136401 2005 07 13 A. Wprowadzono zmianę uprawnionego przez wykreślenie wpisu: Modlińska Emilia, Modliński Krzysztof, Borowski Andrzej, Oblawski Stanisław Przedsiębiorstwo Produkcyjno-Handlowo-Usługowe DEGA S.C., Karnieszewice 76-004 Sianów, Polska i dokonanie wpisu: „DEGA” Zakład Pracy Chronionej Spółka z o.o., Karnieszewice 5 76-004 Sianów, Polska.

136402 2005 07 13 A. Wprowadzono zmianę uprawnionego przez wykreślenie wpisu: Modlińska Emilia, Modliński Krzysztof,

138909 2005 07 04 D. Dokonano wpisu: W dniu 28 lutego 2003 r. zawarto umowę licencyjną niewyłączną i nieprzenoszalną na użytkowanie znaku towarowego na czas nieokreślony przez Poliolefiny Polska Sp. z o.o., Płock, Polska.

138909 2005 07 04 D. Wprowadzono zmianę przez wykreślenie wpisu: Poliolefiny Polska Sp. z o.o., Płock, Polska i dokonanie wpisu: „BASELL ORLEN POLYOLEFINS” Spółka z ograniczoną odpowiedzialnością, Płock, Polska.

138951 2005 07 06 A. Wprowadzono zmianę uprawnionego przez wykreślenie wpisu: Zakład Produkcji Cukierniczej „MICHAŁEK” Spółka z o.o., 42-100 Będzin ul. Kościuszki 46/50, Polska i dokonanie wpisu: KUJAWIANKA Sp. z o.o., 87-800 Włocławek ul. Wronia 28, Polska.

138956 2005 07 06 A. Wprowadzono zmianę uprawnionego przez wykreślenie wpisu: Zakład Produkcji Cukierniczej „MICHAŁEK” Spółka z o.o., 42-100 Będzin ul. Kościuszki 46/50, Polska i dokonanie wpisu: KUJAWIANKA Sp. z o.o., 87-800 Włocławek ul. Wronia 28, Polska.

138957 2005 07 06 A. Wprowadzono zmianę uprawnionego przez wykreślenie wpisu: Zakład Produkcji Cukierniczej „MICHAŁEK” Spółka z o.o., 42-100 Będzin ul. Kościuszki 46/50, Polska i dokonanie wpisu: KUJAWIANKA Sp. z o.o., 87-800 Włocławek ul. Wronia 28, Polska.

138961 2005 07 06 A. Wprowadzono zmianę uprawnionego przez wykreślenie wpisu: Zakład Produkcji Cukierniczej „MICHAŁEK” Spółka z o.o., 42-100 Będzin ul. Kościuszki 46/50, Polska i dokonanie wpisu: KUJAWIANKA Sp. z o.o., 87-800 Włocławek ul. Wronia 28, Polska.

139002 2005 07 13 A. Wprowadzono zmianę uprawnionego przez wykreślenie wpisu: Modlińska Emilia, Modliński Krzysztof, Borowski Andrzej, Oblawski Stanisław Przedsiębiorstwo Produkcyjno-Handlowo-Usługowe DEGA S.C., Karnieszewice 76-004 Sianów, Polska i dokonanie wpisu: „DEGA” Zakład Pracy Chronionej Spółka z o.o., Karnieszewice 5 76-004 Sianów, Polska.

139206 2005 07 04 A. Wprowadzono zmianę uprawnionego przez wykreślenie wpisu: Międzynarodowe Targi Bydgoskie SAWO Ltd., 85-959 Bydgoszcz ul. Dworcowa 81, Polska i dokonanie wpisu: TARGI BYDGOSKIE SAWO SPÓŁKA Z OGRANICZONĄ ODPOWIEDZIALNOŚCIĄ, 85-959 Bydgoszcz ul. Dworcowa 81, Polska.

139524 2005 07 05 A. Wprowadzono zmianę uprawnionego przez wykreślenie wpisu: The Pillsbury Company, a Delaware corporation, 200 South 6th Street, Minneapolis, Minnesota 55402, Stany Zjednoczone Ameryki i dokonanie wpisu: General Mills Marketing, Inc., Number One General Mills Boulevard, Minneapolis, Minnesota 55426, Stany Zjednoczone Ameryki.

139598 2005 07 18 A. Wprowadzono zmianę nazwy uprawnionego przez wykreślenie wpisu: Wytwórnia Klejów i Zapraw Budowlanych „ATLAS” Ciupiński i Wspólnicy Spółka Jawna, 91-222 Łódź ul. Świętej Teresy 105, Polska i dokonanie wpisu: Wytwórnia Klejów i Zapraw Budowlanych „ATLAS” Grzelak i Wspólnicy Spółka Jawna, 91-222 Łódź ul. Św. Teresy od Dzieciątka Jezus 105, Polska.

139742 2005 07 22 A. Wprowadzono zmianę nazwy uprawnionego przez wykreślenie wpisu: Vinex Preslav E.A.D., Industrial Zone, 9850 Veliki Preslav, Bułgaria i dokonanie wpisu: VINEX PRES LAV AD, Industrial Zone, 9850 Veliki Preslav, Bułgaria.

139862 2005 07 01 A. Wprowadzono zmianę nazwy uprawnionego przez wykreślenie wpisu: Wytwórnia Klejów i Zapraw Budowlanych „ATLAS” Ciupiński i Wspólnicy Spółka Jawna, 91-222 Łódź ul. Świętej Teresy 105, Polska i dokonanie wpisu:

Wytwórnia Klejów i Zapraw Budowlanych „ATLAS” Grzelak i Wspólnicy Spółka Jawna, 91-222 Łódź ul. Św. Teresy od Dzieciątka Jezus 105, Polska.

139956 2005 07 01 A. Wprowadzono zmianę nazwy uprawnionego przez wykreślenie wpisu: Wytwórnia Klejów i Zapraw Budowlanych „ATLAS” Ciupiński i Wspólnicy Spółka Jawna, 91-222 Łódź ul. Świętej Teresy 105, Polska i dokonanie wpisu: Wytwórnia Klejów i Zapraw Budowlanych „ATLAS” Grzelak i Wspólnicy Spółka Jawna, 91-222 Łódź ul. Św. Teresy od Dzieciątka Jezus 105, Polska.

140412 2005 07 01 A. Wprowadzono zmianę nazwy uprawnionego przez wykreślenie wpisu: Wytwórnia Klejów i Zapraw Budowlanych „ATLAS” Ciupiński i Wspólnicy Spółka Jawna, 91-222 Łódź ul. Świętej Teresy 105, Polska i dokonanie wpisu: Wytwórnia Klejów i Zapraw Budowlanych „ATLAS” Grzelak i Wspólnicy Spółka Jawna, 91-222 Łódź ul. Św. Teresy od Dzieciątka Jezus 105, Polska.

140478 2005 07 01 A. Wprowadzono zmianę nazwy uprawnionego przez wykreślenie wpisu: Wytwórnia Klejów i Zapraw Budowlanych „ATLAS” Ciupiński i Wspólnicy Spółka Jawna, 91-222 Łódź ul. Świętej Teresy 105, Polska i dokonanie wpisu: Wytwórnia Klejów i Zapraw Budowlanych „ATLAS” Grzelak i Wspólnicy Spółka Jawna, 91-222 Łódź ul. Św. Teresy od Dzieciątka Jezus 105, Polska.

140525 2005 07 13 D. Wykreślono wpis: W dniu 16 września 2003 r. zawarto umowę licencyjną wyłączną i pełną na użytkowanie znaku towarowego numer R-140525 na czas nieograniczony przez: Browar Namysłów Sp. z o.o., Namysłów, Polska.

140650 2005 07 01 A. Wprowadzono zmianę nazwy uprawnionego przez wykreślenie wpisu: Wytwórnia Klejów i Zapraw Budowlanych „ATLAS” Ciupiński i Wspólnicy Spółka Jawna, 91-222 Łódź ul. Świętej Teresy 105, Polska i dokonanie wpisu: Wytwórnia Klejów i Zapraw Budowlanych „ATLAS” Grzelak i Wspólnicy Spółka Jawna, 91-222 Łódź ul. Św. Teresy od Dzieciątka Jezus 105, Polska.

140651 2005 07 18 A. Wprowadzono zmianę nazwy uprawnionego przez wykreślenie wpisu: Wytwórnia Klejów i Zapraw Budowlanych „ATLAS” Ciupiński i Wspólnicy Spółka Jawna, 91-222 Łódź ul. Świętej Teresy 105, Polska i dokonanie wpisu: Wytwórnia Klejów i Zapraw Budowlanych „ATLAS” Grzelak i Wspólnicy Spółka Jawna, 91-222 Łódź ul. Św. Teresy od Dzieciątka Jezus 105, Polska.

140652 2005 07 01 A. Wprowadzono zmianę nazwy uprawnionego przez wykreślenie wpisu: Wytwórnia Klejów i Zapraw Budowlanych „ATLAS” Ciupiński i Wspólnicy Spółka Jawna, 91-222 Łódź ul. Świętej Teresy 105, Polska i dokonanie wpisu: Wytwórnia Klejów i Zapraw Budowlanych „ATLAS” Grzelak i Wspólnicy Spółka Jawna, 91-222 Łódź ul. Św. Teresy od Dzieciątka Jezus 105, Polska.

140725 2005 07 22 A. Wprowadzono zmianę nazwy uprawnionego przez wykreślenie wpisu: Jysk Sengetojlager A/S, Frichsparken 40F 8230 Aabyhoj, Dania i dokonanie wpisu: Jysk A/S, Frichsparken 40F 8230 Aabyhoj, Dania.

140725 2005 07 22 A. Wprowadzono zmianę siedziby uprawnionego przez wykreślenie wpisu: Jysk A/S, Frichsparken 40F 8230 Aabyhoj, Dania i dokonanie wpisu: Jysk A/S, Sodalsparken 18 8220 Brabrand, Dania.

140859 2005 07 01 A. Wprowadzono zmianę nazwy uprawnionego przez wykreślenie wpisu: Wytwórnia Klejów i Zapraw Budowlanych „ATLAS” Ciupiński i Wspólnicy Spółka Jawna, 91-222 Łódź ul. Świętej Teresy 105, Polska i dokonanie wpisu: Wytwórnia Klejów i Zapraw Budowlanych „ATLAS” Grzelak

i Wspólnicy Spółka Jawna, 91-222 Łódź ul. Św. Teresy od Dzieciątka Jezus 105, Polska.

140925 2005 07 01 A. Wprowadzono zmianę nazwy uprawnionego przez wykreślenie wpisu: Wytwórnia Klejów i Zapraw Budowlanych „ATLAS” Ciupiński i Wspólnicy Spółka Jawna, 91-222 Łódź ul. Świętej Teresy 105, Polska i dokonanie wpisu: Wytwórnia Klejów i Zapraw Budowlanych „ATLAS” Grzelak i Wspólnicy Spółka Jawna, 91-222 Łódź ul. Św. Teresy od Dzieciątka Jezus 105, Polska.

141247 2005 07 01 A. Wprowadzono zmianę nazwy uprawnionego przez wykreślenie wpisu: Wytwórnia Klejów i Zapraw Budowlanych „ATLAS” Ciupiński i Wspólnicy Spółka Jawna, 91-222 Łódź ul. Świętej Teresy 105, Polska i dokonanie wpisu: Wytwórnia Klejów i Zapraw Budowlanych „ATLAS” Grzelak i Wspólnicy Spółka Jawna, 91-222 Łódź ul. Św. Teresy od Dzieciątka Jezus 105, Polska.

141370 2005 07 12 A. Wprowadzono zmianę uprawnionego przez wykreślenie wpisu: Towarzystwo Inwestycyjne TIGA Spółka Akcyjna, 00-828 Warszawa Al. Jana Pawła II nr 11, Polska i dokonanie wpisu: T.I.G.A YACHT Spółka z o.o., 00-828 Warszawa Al. Jana Pawła II nr 11, Polska.

141370 2005 07 12 A. Wprowadzono zmianę nazwy uprawnionego przez wykreślenie wpisu: T.I.G.A YACHT Spółka z o.o., 00-828 Warszawa Al. Jana Pawła II nr 11, Polska i dokonanie wpisu: T.I.G.A YACHT & MARINA Spółka z o.o., 00-828 Warszawa Al. Jana Pawła II nr 11, Polska.

141625 2005 07 13 A. Wprowadzono zmianę uprawnionego przez wykreślenie wpisu: Myśliwiec Bogusław DOSPEL, 42-271 Częstochowa ul. Leśna 156, Polska i dokonanie wpisu: „Dospel” Sp. z o.o., 42-200 Częstochowa ul. Leśna 156, Polska.

141627 2005 07 13 A. Wprowadzono zmianę uprawnionego przez wykreślenie wpisu: Myśliwiec Bogusław DOSPEL, 42-271 Częstochowa ul. Leśna 156, Polska i dokonanie wpisu: „Dospel” Sp. z o.o., 42-200 Częstochowa ul. Leśna 156, Polska.

141837 2005 07 14 A. Wprowadzono zmianę nazwy i adresu uprawnionego przez wykreślenie wpisu: TPDG Spółka z o.o., 01-557 Warszawa ul. Brodzińskiego 27, Polska i dokonanie wpisu: TALENTS POLSKA SPÓŁKA Z OGRANICZONĄ ODPOWIEDZIALNOŚCIĄ, 00-876 Warszawa ul. Ogrodowa 58, Polska.

142253 2005 07 28 A. Wprowadzono zmianę uprawnionego przez wykreślenie wpisu: GOLDMAN Spółka Cywilna Klauz Kamil, Klauz Sebastian, 83-110 Tczew ul. Piaskowa 3, Polska i dokonanie wpisu: GOLDMAN S.C. Sebastian Klauz, Kamil Klauz, Joanna Sęk Klauz, 83-110 Tczew ul. Piaskowa 3, Polska.

142253 2005 07 28 A. Wprowadzono zmianę uprawnionego przez wykreślenie wpisu: GOLDMAN S.C. Sebastian Klauz, Kamil Klauz, Joanna Sęk Klauz, 83-110 Tczew ul. Piaskowa 3, Polska i dokonanie wpisu: GOLDMAN S.C. Sebastian Klauz, Joanna Sęk-Klauz, 83-110 Tczew ul. Piaskowa 3, Polska.

142290 2005 07 14 A. Wprowadzono zmianę uprawnionego przez wykreślenie wpisu: CHIPITA POLAND Spółka z o.o., 02-672 Warszawa ul. Domaniewska 47, Polska i dokonanie wpisu: CHIPITA INTERNATIONAL S.A., 12th km National Road Athens-Lamia Ateny 14452 Metamorphosis, Grecja.

142356 2005 07 01 A. Wprowadzono zmianę nazwy uprawnionego przez wykreślenie wpisu: Wytwórnia Klejów i Zapraw Budowlanych „ATLAS” Ciupiński i Wspólnicy Spółka Jawna, 91-222 Łódź ul. Świętej Teresy 105, Polska i dokonanie wpisu: Wytwórnia Klejów i Zapraw Budowlanych „ATLAS” Grzelak i Wspólnicy Spółka Jawna, 91-222 Łódź ul. Św. Teresy od Dzieciątka Jezus 105, Polska.

142799 2005 07 21 A. Wprowadzono zmianę nazwy uprawnionego przez wykreślenie wpisu: Mirosław Cichawa, Jacek Szymański VENGA Spółka Jawna, 93-438 Łódź ul. Demokratyczna 117, Polska i dokonanie wpisu: VENGA M. Cichawa i Wspólnicy Spółka Jawna, 93-438 Łódź ul. Demokratyczna 117, Polska.

142800 2005 07 21 A. Wprowadzono zmianę nazwy uprawnionego przez wykreślenie wpisu: Mirosław Cichawa, Jacek Szymański VENGA Spółka Jawna, 93-438 Łódź ul. Demokratyczna 117, Polska i dokonanie wpisu: VENGA M. Cichawa i Wspólnicy Spółka Jawna, 93-438 Łódź ul. Demokratyczna 117, Polska.

142826 2005 07 01 A. Wprowadzono zmianę nazwy uprawnionego przez wykreślenie wpisu: Wytwórnia Klejów i Zapraw Budowlanych „ATLAS” Ciupiński i Wspólnicy Spółka Jawna, 91-222 Łódź ul. Świętej Teresy 105, Polska i dokonanie wpisu: Wytwórnia Klejów i Zapraw Budowlanych „ATLAS” Grzelak i Wspólnicy Spółka Jawna, 91-222 Łódź ul. Św. Teresy od Dzieciątka Jezus 105, Polska.

142827 2005 07 01 A. Wprowadzono zmianę nazwy uprawnionego przez wykreślenie wpisu: Wytwórnia Klejów i Zapraw Budowlanych „ATLAS” Ciupiński i Wspólnicy Spółka Jawna, 91-222 Łódź ul. Świętej Teresy 105, Polska i dokonanie wpisu: Wytwórnia Klejów i Zapraw Budowlanych „ATLAS” Grzelak i Wspólnicy Spółka Jawna, 91-222 Łódź ul. Św. Teresy od Dzieciątka Jezus 105, Polska.

143386 2005 07 21 A. Wprowadzono zmianę nazwy uprawnionego przez wykreślenie wpisu: Mirosław Cichawa, Jacek Szymański VENGA Spółka Jawna, 93-438 Łódź ul. Demokratyczna 117, Polska i dokonanie wpisu: VENGA M. Cichawa i Wspólnicy Spółka Jawna, 93-438 Łódź ul. Demokratyczna 117, Polska.

143387 2005 07 21 A. Wprowadzono zmianę nazwy uprawnionego przez wykreślenie wpisu: Mirosław Cichawa, Jacek Szymański VENGA Spółka Jawna, 93-438 Łódź ul. Demokratyczna 117, Polska i dokonanie wpisu: VENGA M. Cichawa i Wspólnicy Spółka Jawna, 93-438 Łódź ul. Demokratyczna 117, Polska.

144439 2005 07 22 A. Wprowadzono zmianę adresu uprawnionego przez wykreślenie wpisu: AMBRA Spółka Akcyjna, 02-844 Warszawa ul. Puławska 469, Polska i dokonanie wpisu: AMBRA Spółka Akcyjna, 02-819 Warszawa, ul. Puławska 336, Polska.

143464 2005 07 11 A. Wprowadzono zmianę adresu uprawnionego przez wykreślenie wpisu: Ultrak Holdings, Ltd., 22 Melton Street Londyn NW1 28W, Wielka Brytania i dokonanie wpisu: Ultrak Holdings, Ltd., Carnoustie House, The Links, Kelvin Close, Birchwood, Warrington WA3 7PB, Wielka Brytania.

143464 2005 07 11 A. Wprowadzono zmianę uprawnionego przez wykreślenie wpisu: Ultrak Holdings, Ltd., Carnoustie House, The Links, Kelvin Close, Birchwood, Warrington WA3 7PB, Wielka Brytania i dokonanie wpisu: Video Controls Limited, 4 Aston Fields Road, Whitehouse Industrial Estate, Runcorn, Cheshire WA7 3DL, Wielka Brytania.

144604 2005 07 22 A. Wprowadzono zmianę nazwy uprawnionego przez wykreślenie wpisu: Takeda Chemical Industries, Ltd., 1-1 Doshomachi 4-chome Chuo-ku Osaka, Japonia i dokonanie wpisu: Takeda Pharmaceutical Company Limited, 1-1 Doshomachi 4-chome Chuo-ku Osaka, Japonia.

144846 2005 07 01 A. Wprowadzono zmianę nazwy uprawnionego przez wykreślenie wpisu: Wytwórnia Klejów i Zapraw Budowlanych „ATLAS” Ciupiński i Wspólnicy Spółka Jawna, 91-222 Łódź ul. Świętej Teresy 105, Polska i dokonanie wpisu: Wytwórnia Klejów i Zapraw Budowlanych „ATLAS” Grzelak i Wspólnicy Spółka Jawna, 91-222 Łódź ul. Św. Teresy od Dzieciątka Jezus 105, Polska.

144891 2005 07 12 A. Wprowadzono zmianę uprawnionego przez wykreślenie wpisu: TOWARZYSTWO INWESTYCYJNE TIGA S.A., 00-828 Warszawa Al. Jana Pawła II nr 11, Polska i dokonanie wpisu: T.I.G.A YACHT Spółka z o.o., 00-828 Warszawa Al. Jana Pawła II nr 11, Polska.

144891 2005 07 12 A. Wprowadzono zmianę nazwy uprawnionego przez wykreślenie wpisu: T.I.G.A YACHT Spółka z o.o., 00-828 Warszawa Al. Jana Pawła II nr 11, Polska i dokonanie wpisu: T.I.G.A YACHT & MARINA Spółka z o.o., 00-828 Warszawa Al. Jana Pawła II nr 11, Polska.

145006 2005 07 18 A. Wprowadzono zmianę nazwy uprawnionego przez wykreślenie wpisu: Centralny Ośrodek Badawczo-Rozwojowy Przemysłu Stolarstwa Budowlanej STOLBUD, 05-200 Wołomin ul. Laskowa 4, Polska i dokonanie wpisu: Centralny Ośrodek Badawczo-Rozwojowy Przemysłu Stolarstwa Budowlanej STOLBUD w Likwidacji, 05-200 Wołomin ul. Laskowa 4, Polska.

145006 2005 07 18 A. Wprowadzono zmianę uprawnionego przez wykreślenie wpisu: Centralny Ośrodek Badawczo-Rozwojowy Przemysłu Stolarstwa Budowlanej STOLBUD w Likwidacji, 05-200 Wołomin ul. Laskowa 4, Polska i dokonanie wpisu: „Stolarstwo” Janusz Urzędowski, 57-220 Ziębice ul. Przemysłowa 40 B, Polska.

145189 2005 07 22 A. Wprowadzono zmianę adresu uprawnionego przez wykreślenie wpisu: AMBRA Spółka Akcyjna, 02-844 Warszawa ul. Puławska 469, Polska i dokonanie wpisu: AMBRA Spółka Akcyjna, 02-819 Warszawa, ul. Puławska 336, Polska.

145266 2005 07 04 A. Wprowadzono zmianę siedziby uprawnionego przez wykreślenie wpisu: Przedsiębiorstwo Produkcyjno-Usługowo-Handlowe ICE-MASTRY S.C. Maria Ziębińska, Stanisław Ziębiński, 32-650 Kęty ul. Mickiewicza 3, Polska i dokonanie wpisu: Przedsiębiorstwo Produkcyjno-Usługowo-Handlowe ICE-MASTRY S.C. Maria Ziębińska, Stanisław Ziębiński, 43-354 Czaniec ul. Dworska 13, Polska.

145266 2005 07 04 A. Wprowadzono zmianę nazwy uprawnionego przez wykreślenie wpisu: Przedsiębiorstwo Produkcyjno-Usługowo-Handlowe ICE-MASTRY S.C. Maria Ziębińska, Stanisław Ziębiński, 43-354 Czaniec ul. Dworska 13, Polska i dokonanie wpisu: MARIA ZIĘBIŃSKA, STANISŁAW ZIĘBIŃSKI „ICE MASTRY” SPÓŁKA JAWNA, 43-354 Czaniec ul. Dworska 13, Polska.

145915 2005 07 22 A. Wprowadzono zmianę uprawnionego przez wykreślenie wpisu: Zakłady Przetwórstwa Zbożowego SZYMANÓW Sp. z o.o. w Teresinie, 96-515 Teresin Al. XX-lecia 36, Polska i dokonanie wpisu: Przedsiębiorstwo Przemysłu Zbożowo-Młynarskiego „PZZ” Spółka Akcyjna w Bydgoszczy, 85-082 Bydgoszcz ul. Zygmunta Augusta 14, Polska.

145915 2005 07 22 A. Wprowadzono zmianę uprawnionego przez wykreślenie wpisu: Przedsiębiorstwo Przemysłu Zbożowo-Młynarskiego „PZZ” Spółka Akcyjna w Bydgoszczy, 85-082 Bydgoszcz ul. Zygmunta Augusta 14, Polska i dokonanie wpisu: „Polskie Młyny” Spółka Akcyjna PZZ Brzeg, ZPZ Szymanów, PZZ Bydgoszcz, 03-044 Warszawa ul. Płochocińska 65, Polska.

145915 2005 07 22 A. Wprowadzono zmianę uprawnionego przez wykreślenie wpisu: „Polskie Młyny” Spółka Akcyjna PZZ Brzeg, ZPZ Szymanów, PZZ Bydgoszcz, 03-044 Warszawa ul. Płochocińska 65, Polska i dokonanie wpisu: Polskie Młyny Spółka Akcyjna, 03-044 Warszawa ul. Płochocińska 65, Polska.

145918 2005 07 22 A. Wprowadzono zmianę uprawnionego przez wykreślenie wpisu: Zakłady Przetwórstwa Zbożowego SZYMANÓW Sp. z o.o. w Teresinie, 96-515 Teresin Al. XX-lecia 36, Polska i dokonanie wpisu: Przedsiębiorstwo Przemysłu Zbożowo-Młynarskiego „PZZ” Spółka Akcyjna w Bydgoszczy, 85-082 Bydgoszcz ul. Zygmunta Augusta 14, Polska.

145918 2005 07 22 A. Wprowadzono zmianę uprawnionego przez wykreślenie wpisu: Przedsiębiorstwo Przemysłu Zbożowo-Młynarskiego „PZZ” Spółka Akcyjna w Bydgoszczy, 85-082 Bydgoszcz ul. Zygmunta Augusta 14, Polska i dokonanie wpisu: „Polskie Młyny” Spółka Akcyjna PZZ Brzeg, ZPZ Szymanów, PZZ Bydgoszcz, 03-044 Warszawa ul. Płochocińska 65, Polska.

145918 2005 07 22 A. Wprowadzono zmianę uprawnionego przez wykreślenie wpisu: „Polskie Młyny” Spółka Akcyjna PZZ Brzeg, ZPZ Szymanów, PZZ Bydgoszcz, 03-044 Warszawa ul. Płochocińska 65, Polska i dokonanie wpisu: Polskie Młyny Spółka Akcyjna, 03-044 Warszawa ul. Płochocińska 65, Polska.

145926 2005 07 22 A. Wprowadzono zmianę uprawnionego przez wykreślenie wpisu: Zakłady Przetwórstwa Zbożowego SZYMANÓW Sp. z o.o. w Teresinie, 96-515 Teresin Al. XX-lecia 36, Polska i dokonanie wpisu: Przedsiębiorstwo Przemysłu Zbożowo-Młynarskiego „PZZ” Spółka Akcyjna w Bydgoszczy, 85-082 Bydgoszcz ul. Zygmunta Augusta 14, Polska.

145926 2005 07 22 A. Wprowadzono zmianę uprawnionego przez wykreślenie wpisu: Przedsiębiorstwo Przemysłu Zbożowo-Młynarskiego „PZZ” Spółka Akcyjna w Bydgoszczy, 85-082 Bydgoszcz ul. Zygmunta Augusta 14, Polska i dokonanie wpisu: „Polskie Młyny” Spółka Akcyjna PZZ Brzeg, ZPZ Szymanów, PZZ Bydgoszcz, 03-044 Warszawa ul. Płochocińska 65, Polska.

145926 2005 07 22 A. Wprowadzono zmianę uprawnionego przez wykreślenie wpisu: „Polskie Młyny” Spółka Akcyjna PZZ Brzeg, ZPZ Szymanów, PZZ Bydgoszcz, 03-044 Warszawa ul. Płochocińska 65, Polska i dokonanie wpisu: Polskie Młyny Spółka Akcyjna, 03-044 Warszawa ul. Płochocińska 65, Polska.

146026 2005 07 01 A. Wprowadzono zmianę uprawnionego przez wykreślenie wpisu: INTER-GLOBAL S.C. Grzegorz Nowak, Paweł Nowak, Franciszek Nowak, Zofia Nowak, 63-400 Ostrów Wielkopolski ul. Strzelecka 70 A/6, Polska i dokonanie wpisu: INTER-GLOBAL Sp. z o.o., 63-400 Ostrów Wielkopolski ul. Stary Staw 9, Polska.

146338 2005 07 18 A. Wprowadzono zmianę adresu uprawnionego przez wykreślenie wpisu: Wydawnictwo „LEKTORKLETT” Spółka z o.o., 60-302 Poznań ul. Raclawicka 72, Polska i dokonanie wpisu: Wydawnictwo „LEKTORKLETT” Spółka z o.o., 60-401 Poznań ul. Polska 114, Polska.

146496 2005 07 01 A. Wprowadzono zmianę nazwy uprawnionego przez wykreślenie wpisu: Wytwórnia Klejów i Zapraw Budowlanych „ATLAS” Ciupiński i Wspólnicy Spółka Jawna, 91-222 Łódź ul. Świętej Teresy 105, Polska i dokonanie wpisu: Wytwórnia Klejów i Zapraw Budowlanych „ATLAS” Grzelak i Wspólnicy Spółka Jawna, 91-222 Łódź ul. Św. Teresy od Dzieciątka Jezus 105, Polska.

146497 2005 07 01 A. Wprowadzono zmianę nazwy uprawnionego przez wykreślenie wpisu: Wytwórnia Klejów i Zapraw Budowlanych „ATLAS” Ciupiński i Wspólnicy Spółka Jawna, 91-222 Łódź ul. Świętej Teresy 105, Polska i dokonanie wpisu: Wytwórnia Klejów i Zapraw Budowlanych „ATLAS” Grzelak i Wspólnicy Spółka Jawna, 91-222 Łódź ul. Św. Teresy od Dzieciątka Jezus 105, Polska.

146498 2005 07 01 A. Wprowadzono zmianę nazwy uprawnionego przez wykreślenie wpisu: Wytwórnia Klejów i Zapraw Budowlanych „ATLAS” Ciupiński i Wspólnicy Spółka Jawna, 91-222 Łódź ul. Świętej Teresy 105, Polska i dokonanie wpisu: Wytwórnia Klejów i Zapraw Budowlanych „ATLAS” Grzelak i Wspólnicy Spółka Jawna, 91-222 Łódź ul. Św. Teresy od Dzieciątka Jezus 105, Polska.

146794 2005 07 01 A. Wprowadzono zmianę nazwy uprawnionego przez wykreślenie wpisu: Wytwórnia Klejów i Zapraw Budowlanych „ATLAS” Ciupiński i Wspólnicy Spółka Jawna,

91-222 Łódź ul. Świętej Teresy 105, Polska i dokonanie wpisu: Wytwórnia Klejów i Zapraw Budowlanych „ATLAS” Grzelak i Wspólnicy Spółka Jawna, 91-222 Łódź ul. Św. Teresy od Dzieciątka Jezus 105, Polska.

146932 2005 07 01 A. Wprowadzono zmianę nazwy uprawnionego przez wykreślenie wpisu: Wytwórnia Klejów i Zapraw Budowlanych „ATLAS” Ciupiński i Wspólnicy Spółka Jawna, 91-222 Łódź ul. Świętej Teresy 105, Polska i dokonanie wpisu: Wytwórnia Klejów i Zapraw Budowlanych „ATLAS” Grzelak i Wspólnicy Spółka Jawna, 91-222 Łódź ul. Św. Teresy od Dzieciątka Jezus 105, Polska.

147071 2005 07 01 A. Wprowadzono zmianę nazwy uprawnionego przez wykreślenie wpisu: Wytwórnia Klejów i Zapraw Budowlanych „ATLAS” Ciupiński i Wspólnicy Spółka Jawna, 91-222 Łódź ul. Świętej Teresy 105, Polska i dokonanie wpisu: Wytwórnia Klejów i Zapraw Budowlanych „ATLAS” Grzelak i Wspólnicy Spółka Jawna, 91-222 Łódź ul. Św. Teresy od Dzieciątka Jezus 105, Polska.

147955 2005 07 14 A. Wprowadzono zmianę uprawnionego przez wykreślenie wpisu: CHIPITA POLAND Spółka z o.o., 02-672 Warszawa ul. Domaniewska 47, Polska i dokonanie wpisu: CHIPITA INTERNATIONAL S.A., 12th km National Road Athens-Lamia Ateny 14452 Metamorphosis, Grecja.

147970 2005 07 21 A. Wprowadzono zmianę nazwy uprawnionego przez wykreślenie wpisu: Mirosław Cichawa, Jacek Szymański VENGA Spółka Jawna, 93-438 Łódź ul. Demokratyczna 117, Polska i dokonanie wpisu: VENGA M. Cichawa i Wspólnicy Spółka Jawna, 93-438 Łódź ul. Demokratyczna 117, Polska.

147971 2005 07 21 A. Wprowadzono zmianę nazwy uprawnionego przez wykreślenie wpisu: Mirosław Cichawa, Jacek Szymański VENGA Spółka Jawna, 93-438 Łódź ul. Demokratyczna 117, Polska i dokonanie wpisu: VENGA M. Cichawa i Wspólnicy Spółka Jawna, 93-438 Łódź ul. Demokratyczna 117, Polska.

148228 2005 07 14 A. Wprowadzono zmianę uprawnionego przez wykreślenie wpisu: CHIPITA POLAND Spółka z o.o., 02-672 Warszawa ul. Domaniewska 47, Polska i dokonanie wpisu: CHIPITA INTERNATIONAL S.A., 12th km National Road Athens-Lamia Ateny 14452 Metamorphosis, Grecja.

148229 2005 07 14 A. Wprowadzono zmianę uprawnionego przez wykreślenie wpisu: CHIPITA POLAND Spółka z o.o., 02-672 Warszawa ul. Domaniewska 47, Polska i dokonanie wpisu: CHIPITA INTERNATIONAL S.A., 12th km National Road Athens-Lamia Ateny 14452 Metamorphosis, Grecja.

148230 2005 07 14 A. Wprowadzono zmianę uprawnionego przez wykreślenie wpisu: CHIPITA POLAND Spółka z o.o., 02-672 Warszawa ul. Domaniewska 47, Polska i dokonanie wpisu: CHIPITA INTERNATIONAL S.A., 12th km National Road Athens-Lamia Ateny 14452 Metamorphosis, Grecja.

148444 2005 07 01 A. Wprowadzono zmianę uprawnionego przez wykreślenie wpisu: INTER-GLOBAL S.C. Grzegorz Nowak, Paweł Nowak, Franciszek Nowak, Zofia Nowak, 63-400 Ostrów Wielkopolski ul. Strzelecka 70 A/6, Polska i dokonanie wpisu: INTER-GLOBAL Sp. z o.o., 63-400 Ostrów Wielkopolski ul. Stary Staw 9, Polska.

148538 2005 07 01 A. Wprowadzono zmianę nazwy uprawnionego przez wykreślenie wpisu: Wytwórnia Klejów i Zapraw Budowlanych „ATLAS” Ciupiński i Wspólnicy Spółka Jawna, 91-222 Łódź ul. Świętej Teresy 105, Polska i dokonanie wpisu: Wytwórnia Klejów i Zapraw Budowlanych „ATLAS” Grzelak i Wspólnicy Spółka Jawna, 91-222 Łódź ul. Św. Teresy od Dzieciątka Jezus 105, Polska.

148951 2005 07 12 A. Wprowadzono zmianę uprawnionego przez wykreślenie wpisu: „JOB NET” Spółka z o.o., 00-116 Warszawa ul. Świętokrzyska 36 lok. 6, Polska i dokonanie wpisu: IN-

TERSOURCE SPÓŁKA Z OGRANICZONĄ ODPOWIEDZIALNOŚCIĄ, 00-803 Warszawa Al. Jerozolimskie 56 C, Polska.

148951 2005 07 12 A. Wprowadzono zmianę nazwy uprawnionego przez wykreślenie wpisu: INTERSOURCE SPÓŁKA Z OGRANICZONĄ ODPOWIEDZIALNOŚCIĄ, 00-803 Warszawa Al. Jerozolimskie 56 C, Polska i dokonanie wpisu: RANDSTAD SPÓŁKA Z OGRANICZONĄ ODPOWIEDZIALNOŚCIĄ, 00-803 Warszawa Al. Jerozolimskie 56 C, Polska.

149435 2005 07 01 A. Wprowadzono zmianę nazwy uprawnionego przez wykreślenie wpisu: Wytwórnia Klejów i Zapraw Budowlanych „ATLAS” Ciupiński i Wspólnicy Spółka Jawna, 91-222 Łódź ul. Świętej Teresy 105, Polska i dokonanie wpisu: Wytwórnia Klejów i Zapraw Budowlanych „ATLAS” Grzelak i Wspólnicy Spółka Jawna, 91-222 Łódź ul. Św. Teresy od Dzieciątka Jezus 105, Polska.

149701 2005 07 14 A. Wprowadzono zmianę uprawnionego przez wykreślenie wpisu: Grupa Brokerów Ubezpieczeniowych „GLOBAL-PLUS” Spółka z ograniczoną odpowiedzialnością, 93-188 Łódź ul. Przybyszewskiego 57/59 m 15, Polska i dokonanie wpisu: GRUPA BROKERÓW UBEZPIECZENIOWYCH GBU „GLOBAL” - SPÓŁKA Z OGRANICZONĄ ODPOWIEDZIALNOŚCIĄ, 90-261 Łódź ul. Jaracza 19, Polska.

150058 2005 07 01 A. Wprowadzono zmianę uprawnionego przez wykreślenie wpisu: Aventis CropScience Polska Spółka z o.o., 02-785 Warszawa ul. Puławska 303, Polska i dokonanie wpisu: BAYER Spółka z o.o., 02-326 Warszawa Al. Jerozolimskie 158, Polska.

150340 2005 07 05 A. Wprowadzono zmianę nazwy uprawnionego przez wykreślenie wpisu: Hazera Quality Seeds Ltd., D.N. Shikmim 79837 Brurim, Izrael i dokonanie wpisu: Hazera Genetics Ltd., D.N. Shikmim 79837 Brurim, Izrael.

150669 2005 07 28 A. Wprowadzono zmianę uprawnionego przez wykreślenie wpisu: „GOLDMAN” Spółka Cywilna Kamil Klauz, Sebastian Klaus, 83-110 Tczew ul. Piaskowa 3, Polska i dokonanie wpisu: GOLDMAN S.C. Sebastian Klauz, Joanna Sęk-Klauz, 83-110 Tczew ul. Piaskowa 3, Polska.

151338 2005 07 22 A. Wprowadzono zmianę uprawnionego przez wykreślenie wpisu: Heidelberger Druckmaschinen Aktiengesellschaft, 52-60 Kurfürsten-Anlage D-69115 Heidelberg, Niemcy i dokonanie wpisu: EASTMAN KODAK COMPANY, 343 State Street Rochester Nowy Jork, Stany Zjednoczone Ameryki.

151989 2005 07 28 D. Dokonano wpisu: W dniu 25 listopada 2004 r. zawarto umowę licencyjną niewyłączną, pełną na używanie znaku towarowego R-151989 na czas nieokreślony przez Media Odra Warta Sp. z o.o., Międzyrzecz, Polska.

153075 2005 07 12 A. Wprowadzono zmianę siedziby uprawnionego przez wykreślenie wpisu: CYFRAL Spółka z o.o., 90-248 Łódź ul. Polskiej Organizacji Wojskowej 25, Polska i dokonanie wpisu: CYFRAL Spółka z o.o., 01-161 Warszawa ul. Obozowa 16, Polska.

153075 2005 07 12 A. Wprowadzono zmianę uprawnionego przez wykreślenie wpisu: CYFRAL Spółka z o.o., 01-161 Warszawa ul. Obozowa 16, Polska i dokonanie wpisu: CREATIVE WEB Sp. z o.o., 95-054 Ksawerów ul. Giełdowa 14, Polska.

153584 2005 07 28 A. Wprowadzono zmianę nazwy uprawnionego przez wykreślenie wpisu: PPHU CONMAR Konrad Wosio, 95-200 Pabianice ul. Młynarska 6, Polska i dokonanie wpisu: PPH MOIRA Konrad Wosio, 95-200 Pabianice ul. Młynarska 6, Polska.

153747 2005 07 22 A. Wprowadzono zmianę uprawnionego przez wykreślenie wpisu: Conoco Inc., 1000 South Pine Street, Ponca City, Oklahoma 74602, Stany Zjednoczone Ameryki i dokonanie wpisu: ConocoPhillips Company, 600 North Dairy Ashford, Houston, Texas 77079, Stany Zjednoczone Ameryki.

153891 2005 07 28 A. Wprowadzono zmianę adresu uprawnionego przez wykreślenie wpisu: INOX-PLUS SASADEUSZ & BO-

RYS SPÓŁKA JAWNA, 42-219 Sosnowiec ul. Modrzewiowa 3, Polska i dokonanie wpisu: INOX-PLUS SASADEUSZ & BORYS SPÓŁKA JAWNA, 42-219 Sosnowiec ul. Braci Mieroszewskich 130, Polska.

153892 2005 07 28 A. Wprowadzono zmianę adresu uprawnionego przez wykreślenie wpisu: INOX-PLUS SASADEUSZ & BORYS SPÓŁKA JAWNA, 42-219 Sosnowiec ul. Modrzewiowa 3, Polska i dokonanie wpisu: INOX-PLUS SASADEUSZ & BORYS SPÓŁKA JAWNA, 42-219 Sosnowiec ul. Braci Mieroszewskich 130, Polska.

154195 2005 07 28 A. Wprowadzono zmianę nazwy uprawnionego przez wykreślenie wpisu: Myśliwiec ZAP-PETRO Spółka z o.o., 44-240 Żory ul. Spółdzielcza 1, Polska i dokonanie wpisu: „MM PETRO” SPÓŁKA Z OGRANICZONĄ ODPOWIEDZIALNOŚCIĄ, 44-240 Żory ul. Spółdzielcza 1, Polska.

154551 2005 07 22 A. Wprowadzono zmianę nazwy uprawnionego przez wykreślenie wpisu: Grupa Energetyczna ENEA S.A., 60-967 Poznań, ul. Nowowiejskiego 11, Polska i dokonanie wpisu: ENEA SPÓŁKA AKCYJNA, 60-967 Poznań, ul. Nowowiejskiego 11, Polska.

155172 2005 07 22 A. Wprowadzono zmianę adresu uprawnionego przez wykreślenie wpisu: „TIVOLI” Pizzeria Joanna Jerszyńska-Kowal, 61-888 Poznań, ul. Półwiejska 24, Polska i dokonanie wpisu: „TIVOLI” Pizzeria Joanna Jerszyńska-Kowal, 61-886 Poznań, Os. Przyjaźni 132c, Polska.

155524 2005 07 28 A. Wprowadzono zmianę nazwy uprawnionego przez wykreślenie wpisu: Aakerman Foods Spółka z o.o., 81-411 Gdynia ul. Kopernika 61, Polska i dokonanie wpisu: AAKERMAN SPÓŁKA Z OGRANICZONĄ ODPOWIEDZIALNOŚCIĄ, 81-411 Gdynia ul. Kopernika 61, Polska.

155524 2005 07 28 A. Wprowadzono zmianę adresu uprawnionego przez wykreślenie wpisu: AAKERMAN SPÓŁKA Z OGRANICZONĄ ODPOWIEDZIALNOŚCIĄ, 81-411 Gdynia ul. Kopernika 61, Polska i dokonanie wpisu: AAKERMAN SPÓŁKA Z OGRANICZONĄ ODPOWIEDZIALNOŚCIĄ, 81-395 Gdynia ul. Władysława IV nr 43, Polska.

155540 2005 07 01 A. Wprowadzono zmianę adresu uprawnionego przez wykreślenie wpisu: Przedsiębiorstwo Produkcyjno-Handlowe MINETTI Barbara Migas-Skoracka, 63-800 Gostyń ul. Polna 41a, Polska i dokonanie wpisu: Przedsiębiorstwo Produkcyjno-Handlowe MINETTI Barbara Migas-Skoracka, 63-800 Gostyń ul. Wielkopolska 8, Polska.

155800 2005 07 01 A. Wprowadzono zmianę siedziby uprawnionego przez wykreślenie wpisu: AUTOMOBILES CITROËN, 62, Boulevard Victor Hugo 92200 Neuilly-sur-Seine, Francja i dokonanie wpisu: AUTOMOBILES CITROËN, Immeuble Colisee III 12, rue Fructidor 75835 Paryż, Francja.

157392 2005 07 07 A. Wprowadzono zmianę nazwy uprawnionego przez wykreślenie wpisu: „ELTAJ POLSKA” Tomasz Modliński, 05-600 Grójec ul. Drogowców 10, Polska i dokonanie wpisu: ALPHARD SOUND TECHNOLOGY ETP Tomasz Modliński, 05-600 Grójec ul. Drogowców 10, Polska.

297

DECYZJE O WYGAŚNIĘCIU PRAWA OCHRONNEGO

Poniższe zestawienie zawiera kolejno: numer prawa ochronnego na znaki towarowe i datę wygaśnięcia prawa ochronnego. W przypadku wygaśnięcia prawa tylko dla części towarów (usług) wymienia się te towary (usługi).

101 065 2002 08 23 Prawo wygasło w całości.
107 497 2002 08 23 Prawo wygasło w całości.
108 246 2002 08 23 Prawo wygasło w całości.

102 694 2004 10 04 Prawo wygasło w całości. Wnioskiem z dnia 04-10-2004 Pełnomocnik uprawnionego poinformował Urząd o rezygnacji z dalszej ochrony przedmiotowego znaku towarowego.

107 253 2005 01 31 Prawo wygasło w całości. Wnioskiem z dnia 31-01-2005 Pełnomocnik uprawnionego poinformował Urząd o rezygnacji z dalszej ochrony przedmiotowego znaku towarowego.

107 254 2005 01 31 Prawo wygasło w całości. Wnioskiem z dnia 31-01-2005 Pełnomocnik uprawnionego poinformował Urząd o rezygnacji z dalszej ochrony przedmiotowego znaku towarowego.

107 255 2005 01 31 Prawo wygasło w całości. Wnioskiem z dnia 31-01-2005 Pełnomocnik uprawnionego poinformował Urząd o rezygnacji z dalszej ochrony przedmiotowego znaku towarowego.

107 323 2005 01 31 Prawo wygasło w całości. Wnioskiem z dnia 31-01-2005 Pełnomocnik uprawnionego poinformował Urząd o rezygnacji z dalszej ochrony przedmiotowego znaku towarowego.

118 250 2005 03 24 Prawo wygasło w całości. Wnioskiem z dnia 24-03-2005 wnioskodawca poinformował Urząd o rezygnacji z dalszej ochrony przedmiotowego znaku towarowego.

118 251 2005 03 24 Prawo wygasło w całości. Wnioskiem z dnia 24-03-2005 wnioskodawca poinformował Urząd o rezygnacji z dalszej ochrony przedmiotowego znaku towarowego.

118 252 2005 03 24 Prawo wygasło w całości. Wnioskiem z dnia 24-03-2005 wnioskodawca poinformował Urząd o rezygnacji z dalszej ochrony przedmiotowego znaku towarowego.

118 253 2005 03 24 Prawo wygasło w całości. Wnioskiem z dnia 24-03-2005 wnioskodawca poinformował Urząd o rezygnacji z dalszej ochrony przedmiotowego znaku towarowego.

136 492 2005 03 24 Prawo wygasło w całości. Wnioskiem z dnia 24-03-2005 wnioskodawca poinformował Urząd o rezygnacji z dalszej ochrony przedmiotowego znaku towarowego.

136 493 2005 03 24 Prawo wygasło w całości. Wnioskiem z dnia 24-03-2005 wnioskodawca poinformował Urząd o rezygnacji z dalszej ochrony przedmiotowego znaku towarowego.

136 494 2005 03 24 Prawo wygasło w całości. Wnioskiem z dnia 24-03-2005 wnioskodawca poinformował Urząd o rezygnacji z dalszej ochrony przedmiotowego znaku towarowego.

136 495 2005 03 24 Prawo wygasło w całości. Wnioskiem z dnia 24-03-2005 wnioskodawca poinformował Urząd o rezygnacji z dalszej ochrony przedmiotowego znaku towarowego.

136 496 2005 03 24 Prawo wygasło w całości. Wnioskiem z dnia 24-03-2005 wnioskodawca poinformował Urząd o rezygnacji z dalszej ochrony przedmiotowego znaku towarowego.

136 497 2005 03 24 Prawo wygasło w całości. Wnioskiem z dnia 24-03-2005 wnioskodawca poinformował Urząd o rezygnacji z dalszej ochrony przedmiotowego znaku towarowego.

140 095 2005 03 24 Prawo wygasło w całości. Wnioskiem z dnia 24-03-2005 wnioskodawca poinformował Urząd o rezygnacji z dalszej ochrony przedmiotowego znaku towarowego.

52 478 2004 02 25 Prawo wygasło w części dla towarów: asfalty przemysłowe, asfalty izolacyjne, asfalty poekstrakcyjne, roztwory asfaltowe; w klasie 19.

- 53 669 2005 05 30 Prawo wygasło w części dla towarów: produkty chemiczne do konserwowania środków żywnościowych; barwniki, lakiery, lakiery bezbarwne, środki do konserwowania metalu i drewna, materiały malarskie, zaprawy, żywice naturalne; środki do bielenia i prania; środki do czyszczenia, polerowania, usuwania tłuszczu i środki ścieme; mydła, wyroby perfumeryjne, środki upiększające, płyny do płukania włosów, pasty do zębów; smary, paliwa (wyłączając materiały pędne do silników), produkty oświetleniowe, świece łojowe, świece oszkowe, lampki nocne i knoty; produkty farmaceutyczne, weterynaryjne i higieniczne, dietetyczne środki odżywcze, plastry, materiały opatrunkowe, środki dezynfekcyjne, preparaty do niszczenia chwastów i robactwa; produkty rolne, ogrodnicze, leśne oraz ziarno siewne nie zawarte w innych klasach, żywe zwierzęta, świeże owoce i jarzyny, nasiona, słód; wina, wódki i likier; klasy 1, 2, 3, 4, 5, 31, 33.
- 93 003 2004 09 09 Prawo wygasło w części dla towarów: produkty chemiczne do celów przemysłowych, naukowych, fotograficznych, jak również rolniczych, ogrodniczych i leśnych, farby, pokosty, lakiery, środki przeciwkorozyjne i do konserwowania drewna, barwniki środki do bielenia i inne substancje do prania, środki do czyszczenia, polerowania i usuwania tłuszczu; naczynia i pojemniki domowe i kuchenne; klasa 1, 2, 3, 21.
- 97 936 2004 11 05 Prawo wygasło w części dla towarów: kleje do celów przemysłowych, spoiwa do betonu, spoiwa do gruntowania i wykańczania powierzchni, preparaty chemiczne do impregnowania, tworzywa sztuczne nie przetworzone, żywice epoksydowe, żywice syntetyczne, spoiwa na pokrycia dachowe; klasa 1.
- 98 225 2003 10 29 Prawo wygasło w części dla towarów i usług: narzędzia, przyrządy ręczne z napędem elektrycznym; kuchenki gazowe i elektryczne, sprzęt oświetleniowy, instalacje sanitarne, armatura wodno-kanalizacyjna, chłodziarki, zamrażarki; biżuteria, zegary, wyroby jubilerskie; materiały fotograficzne, artykuły papierniczne, książki; dywany, wykładziny podłogowe; zabawki, artykuły sportowe, gry; prowadzenie kantorów wymiany walut; usługi gastronomiczne; klasy 8, 11, 14, 16, 27, 28, 36, 42.
- 98 518 2004 11 18 Prawo wygasło w części dla towarów: komputery; klasa 9.
- 98 719 2004 09 28 Prawo wygasło w części dla towarów i usług: kartki okolicznościowe; usługi w zakresie dystrybucji materiałów reklamowych; usługi w zakresie pokazów towarów; usługi w zakresie prognoz ekonomicznych, usługi w zakresie publikowania tekstów publicystycznych, usługi w zakresie wynajmowania miejsca dla umieszczenia ogłoszeń lub reklam, usługi w zakresie organizowania wystaw handlowych lub reklamowych; usługi w zakresie dystrybucji gazet; usługi w zakresie publikowania tekstów innych niż teksty reklamowe, usługi poligraficzne, usługi w zakresie administrowania prawami autorskimi; klasy 16 (w części), 35, 41, 42.
- 99 579 2005 03 13 Prawo wygasło w części dla usług: usługi w zakresie izolacji, usługi konstrukcyjne, projekty techniczne; klasy 37, 42.
- 99 876 2004 05 28 Prawo wygasło w części dla towarów i usług: biała broń; artykuły sportowe w tym łuki; usługi w zakresie organizowania imprez sportowych, organizowania polowań, prowadzenia strzelnic, usługi dotyczące prowadzenia działalności związanej z inwigilacją oraz ochroną osób i mienia; klasy 8, 28, 41, 42.
- 100 166 2005 03 30 Prawo wygasło w części dla towarów: programy dla maszyn cyfrowych; klasa 9.
- 100 964 2005 03 14 Prawo wygasło w części dla towarów i usług: sprzęt i oprogramowanie do laboratoriów językowych i laboratoryjnych technik językowych; audiowizualne urządzenia do nauki języków; aparaty do nauczania; usługi w zakresie napraw i instalacji sprzętu oraz oprogramowania do laboratoriów językowych, laboratoryjnych technik językowych i innego wyposażenia potrzebnego do nauki języków; szkolenie w zakresie sprzętu i oprogramowania do laboratoriów językowych, laboratoryjnych technik językowych i innego wyposażenia potrzebnego do nauki języków; klasy 9 (w części), 37, 41.
- 101 161 2005 02 23 Prawo wygasło w części dla towarów: napoje bezalkoholowe; klasa 32.
- 101 162 2005 02 23 Prawo wygasło w części dla towarów: napoje bezalkoholowe; klasa 32.
- 101 190 2005 02 23 Prawo wygasło w części dla towarów: napoje bezalkoholowe; klasa 32.
- 103 496 2005 04 28 Prawo wygasło w części dla usług: usługi budowlano-montażowe i remontowe urządzeń i obiektów przemysłowych; organizowanie wycieczek; usługi projektowe w zakresie projektów architektonicznych, wzornictwa przemysłowego, dokumentacji konstrukcyjno-technologicznych; klasa 37, 39, 42.
- 104 626 2005 06 13 Prawo wygasło w części dla usług: usługi konstruktorskie; klasa 42.
- 105 067 2004 12 23 Prawo wygasło w części dla towarów i usług: kleje do materiałów piśmiennych, do użytku domowego i biurowego; środki chemiczne do uszczelniania; płynne uszczelnienia utwardzalne; klasy 16, 17.
- 111 125 2005 12 05 Prawo wygasło w części dla towarów: napoje bezalkoholowe; klasa 32.
- 112 906 2005 12 05 Prawo wygasło w części dla towarów: napoje bezalkoholowe; klasa 32.
- 114 484 2005 06 13 Prawo wygasło w części dla towarów i usług: uszczelki; usługi konstruktorskie w zakresie urządzeń wodociagowych oraz instalacji wodnych i sanitarnych; klasa 17, 42.
- 126 560 2002 02 22 Prawo wygasło w części dla towarów: pierze, włosie końskie; mięso wieprzowe, wołowe, cielęce, baranie, końskie, wędliny, bekon, konserwy mięsne, konserwy mięsno-warzywne, szynka, łopatka, polędwica, szynka mielona, łopatka mielona, dania mięsne gotowe, wyroby garmazeryjne mrożone, ekstrakty mięsne, koncentraty spożywcze, drób, drób mrożony, konserwy z drobiu, filety z drobiu, mleko w proszku, sery, masło, kazeina, produkty mleczne, jaja, oleje jadalne i tłuszcze, flaki, podroby, konserwy, wyroby z dziczyzny; klasy 22, 29 (w części).

138 909 2004 09 29 Prawo wygasło w części dla towarów i usług: urządzenia do przekazywania informacji telekomunikacyjnych i informatycznych; programowanie komputerowe; higieniczne i kosmetyczne; klasa 09 (w części), klasa 42 (w części), klasa 44 (w części). Jednocześnie Urząd przyjmuje nowe brzmienie klasy 37 „usługi budowlane, usługi w zakresie działalności budowlanej na własny rachunek i w komisie, w dziedzinach związanych z przetwarzaniem, magazynowaniem, konfekcjonowaniem paliwami stałymi, ciekłymi i gazowymi oraz produktami chemicznymi, usługi budowlane w zakresie transportu drogowego, kolejowego, wodnego i rurociągowego, usługi w zakresie prowadzenia stacji paliw, usługi w zakresie napraw i dokonywania remontów urządzeń, instalacji rafineryjnych i petrochemicznych, zbiorników paliwowych, stacji paliw oraz środków transportu, usługi instalacyjne, usługi w zakresie instalacji rafineryjnych i petrochemicznych, zbiorników paliwowych oraz środków transportu, usługi w zakresie stacji paliw w tym kosmetyka pojazdowa w postaci czyszczenia, mycia, woskowania i polerowania pojazdów”.

298

**DECYZJE O ZMIANIE LUB UCHYLENIU DECYZJI
(opublikowanych w Wiadomościach Urzędu Patentowego)**

Poniższe zestawienie zawiera kolejno: numer prawa ochronnego na znak towarowy, numer i rok wydania Wiadomości Urzędu Patentowego, w którym zmieniona lub uchylona decyzja została ogłoszona oraz datę i treść decyzji, w której zmieniono lub uchylono decyzję poprzednią.

60 193 12/2004 2005 04 25 Uchylono decyzję z dnia 15.06.2004 r. o zmianę uprawnionego: Michelin Recherche et Technique S.A. z siedzibą w Granges-Paccot w Szwajcarii.

82 524 12/2004 2005 04 25 Uchylono decyzję z dnia 15.06.2004 r. o zmianę uprawnionego: Michelin Recherche et Technique S.A. z siedzibą w Granges-Paccot w Szwajcarii.

82 525 12/2004 2005 04 25 Uchylono decyzję z dnia 15.06.2004 r. o zmianę uprawnionego: Michelin Recherche et Technique S.A. z siedzibą w Granges-Paccot w Szwajcarii.

84 840 09/1995 2005 04 28 Sprostowano oczywistą omyłkę w decyzji o rejestracji znaku towarowego z dnia 25.04.1995 r. w następujący sposób:
w części dotyczącej siedziby uprawnionego powinno być: Enfield, Wielka Brytania.

96 742 12/2004 2005 04 22 Uchylono decyzję z dnia 14.06.2004 r. o zmianę uprawnionego: Michelin Recherche et Technique S.A. z siedzibą w Granges-Paccot w Szwajcarii.

124 891 01/2001 2005 06 02 Sprostowano oczywistą omyłkę w decyzji o rejestracji znaku towarowego z dnia 17.10.2000 r. w następujący sposób:
w części dotyczącej wykazu towarów i usług oraz klasyfikacji nicejskiej powinno być: płyny ha-

mulcowe; płyny do układu kierowniczego ze wspomaganie; płyny do układu chłodniczego; oleje przeciwrzdewne; kosmetyki samochodowe; smary; oleje silnikowe; oleje przekładniowe; samochody osobowe i dostawcze; przyczepy, kompletne układy zawieszenia; układy kierownicze; układy elektryczno-elektroniczne; układy mechaniczne z osprzętem; silniki i przeniesienia napędu; karoserie; ciężarki do wyważania kół samochodowych; dachy opuszczane w samochodach; dętki; krzeselka bezpieczeństwa dla dzieci do samochodów; fartuchy błotników; układy hamulcowe do samochodów; obwody hydrauliczne do samochodów; układy zasilania paliwem; łańcuchy przeciwpoślizgowe; dachy składane do samochodów; siedzenia do samochodów; tapicerka do samochodów; pokrywy do piasty kół; złącza do przyczep samochodowych; siatki bagażowe do samochodów; wycieraczki do szyb samochodów; zagłówki do siedzeń samochodowych; szyby do pojazdów; opony samochodowe; pasy bezpieczeństwa w samochodach; poduszki powietrzne w samochodach; pokrowce na siedzenia samochodów; bagażniki samochodowe; obręcze kół pojazdów; urządzenia alarmowe antywłamaniowe do samochodów; mechaniczne blokady antywłamaniowe do samochodów; dywaniki do samochodów; naprawa: samochodów, skrzyń biegów, sprzęgieł, silników, układów hamulcowych i kierowniczych, zawiesznień, elektromechanika i elektryka samochodowa; przeglądy techniczne samochodów, diagnostyka samochodowa; klasy: 1, 2, 3, 4, 12, 27, 37, 42.

130 093 12/2004 2005 04 22 Uchylono decyzję z dnia 14.06.2004 r. o zmianę uprawnionego: Michelin Recherche et Technique S.A. z siedzibą w Granges-Paccot w Szwajcarii.

138 951 12/2002 2004 08 09 Sprostowano decyzję o udzieleniu prawa ochronnego na znak towarowy z dnia 28.05.2002 r. w następujący sposób:
- w części dotyczącej nazwy uprawnionego powinno być: Zakład Produkcji Cukierniczej „MICHAŁEK” Spółka z o.o., Będzin, Polska.

138 956 12/2002 2004 08 09 Sprostowano decyzję o udzieleniu prawa ochronnego na znak towarowy z dnia 28.05.2002 r. w następujący sposób:
- w części dotyczącej nazwy uprawnionego powinno być: Zakład Produkcji Cukierniczej „MICHAŁEK” Spółka z o.o., Będzin, Polska.

138 957 12/2002 2004 08 09 Sprostowano decyzję o udzieleniu prawa ochronnego na znak towarowy

- z dnia 28.05.2002 r. w następujący sposób:
- w części dotyczącej nazwy uprawnionego powinno być: Zakład Produkcji Cukierniczej „MICHAŁEK” Spółka z o.o., Będzin, Polska.
- 138 961 12/2002 2004 08 09 Sprostowano decyzję o udzieleniu prawa ochronnego na znak towarowy z dnia 28.05.2002 r. w następujący sposób:
- w części dotyczącej nazwy uprawnionego powinno być: Zakład Produkcji Cukierniczej „MICHAŁEK” Spółka z o.o., Będzin, Polska.
- 155 558 04/2005 2005 05 11 Sprostowano oczywistą omyłkę w decyzji o rejestracji znaku towarowego z dnia 17.09.2004 r. w następujący sposób:
- w części dotyczącej wykazu towarów powinno być: pojazdy i urządzenia służące do poruszania się na lądzie, w powietrzu lub wodzie, silnikowe pojazdy lądowe, nadwozia/korpusy do silnikowych pojazdów lądowych i ich części, elementy, części i wyposażenie dla silnikowych pojazdów lądowych, traktorów, maszyn rolniczych, hydraulicznych koparek i maszyn budowlanych, przemysłu związanego z inżynierią lądową i wodną oraz budowlanego, w tym silniki do pojazdów i ich części, skrzynie przekładniowe do pojazdów silnikowych i ich części, urządzenia i przyrządy hamulcowe do pojazdów silnikowych, zawieszania do pojazdów silnikowych i ich części wszystkie zawarte w tej klasie; klasa 12.

299

**REJESTRACJA MIĘDZYNARODOWA
UZNANA W POLSCE**

Poniższe zestawienie zawiera kolejno: numer międzynarodowego rejestru znaków towarowych, określenie znaku towarowego przedstawionego w postaci liter bądź cyfr oraz - jeżeli dotyczy - wskazanie symboli klas elementów graficznych znaku i w razie potrzeby rodzaju znaku, określenie klas towarowych, nazwisko i imię lub nazwę uprawnionego, jego miejsce zamieszkania lub siedzibę oraz kod kraju, datę rejestracji międzynarodowej, datę zamieszczenia informacji o tej rejestracji w Biuletynie Urzędu Patentowego oraz datę notyfikacji bądź datę rozszerzenia terytorialnego.

- 2R 143326** EXACOMPTA 16
EXACOMPTA, Société anonyme, 15-17, rue des Écluses
Saint-Martin, PARIS, (FR)
1949 09 28 2004 11 02 2004 07 02
- 2R 143327** CFE: 5.1.10, 5.1.16, 26.1.26, 5.1.6, 26.1.15 16
EXACOMPTA, Société anonyme, 15-17, rue des Écluses
Saint-Martin, F-75010 PARIS, (FR)
1949 09 28 2004 11 02 2004 07 02
- 2R 153629** IL GALLO 30
CFE: 3.7.3, 26.1.15, 27.5.23
RISO GALLO S.p.A., Viale Riccardo Preve 4, I-27038 ROBBIO
LOMELLINA (PV), (IT)
1951 05 16 2004 01 12 2003 09 03

- 2R 217810** Super Star (Math. Tantau) 31
Rosen-Tantau Mathias Tantau Nachfolger, Tornescher Weg 13
Uetersen, (DE)
1959 03 02 2004 10 18 2004 07 16
- 2R 283767** NINO-GALA 22 23 24 25 27
IMKO Handels- und Verwaltungs-GmbH, Meckenemstrasse 14
Bocholtz, (DE)
1964 05 19 2004 11 15 2004 06 28
- R 321193** APLIX 06 26
APLIX, Société anonyme, 19, avenue de Messine PARIS, (FR)
1966 09 21 2004 11 02 2004 05 14
- R 327915** CELASKON 05
Zentiva, a.s., U Kabelovny 130, CZ-102 37 Praha 10 - Dolní
Měcholupy, (CZ)
1966 11 24 2004 11 15 2004 06 17
- R 327916** ENDIARON 05
Zentiva, a.s., U Kabelovny 130, CZ-102 37 Praha 10 - Dolní
Měcholupy, (CZ)
1966 11 24 2004 11 15 2004 06 17
- R 343399** Jonosteril 05
Fresenius AG, Else-Kröner-Strasse 1 Bad Homburg, (DE)
1968 02 02 2004 11 15 2004 07 16
- R 352439** Duraskin 24
Verseidag-Indutex GmbH, Industriestrasse 56, 47803
Krefeld, (DE)
1968 11 23 2004 10 18 2004 06 08
- R 382216** ARTHRODONT 05
CFE: 27.5.1, 27.5.17
PIERRE FABRE MEDICAMENT, 45, place Abel Gance,
F-92100 BOULOGNE BILLANCOURT, (FR)
1971 10 22 2004 11 15 2004 07 13
- R 404634** Tantaus Rose Montana 31
Rosen-Tantau Mathias Tantau Nachfolger, Tornescher Weg 13
Uetersen, (DE)
1974 01 21 2004 11 02 2004 07 16
- R 466654** METAXA 32 33
Metaxa B.V., Wattstraat 61, NL-2723 RB Zoetermeer, (NL)
1982 02 18 2004 05 17 2003 12 11
- R 471943** TRACHISAN 01 05
Engelhard Arzneimittel GmbH & Co. KG, Herzbergstrasse 3,
61138 Niederdorfelden, (DE)
1982 08 20 2004 10 18 2004 07 05
- R 487670** H 07 08
CFE: 26.4.3, 26.4.10
Heppenstall-Midvale AG, Gewerbestrasse 5 Cham, (CH)
1984 08 22 2004 10 18 2004 08 23
- 534088** COSPROPHAR LABO 03 05
Gecomwert Anstalt, c/o Schreiber & Zindel, Kirchstrasse 39,
FL-9490 Vaduz, (LI)
1989 01 23 2004 11 02 2004 07 01
- R 568856** IMPERIA PASTAPRESTO 07 30
IMPERIA TRADING, S.r.l., 21, via Tevere, I-00198 ROMA, (IT)
1991 04 11 2004 11 15 2004 06 10
- 574107** WKW 12
CFE: 26.11.3, 26.11.6, 26.11.9, 26.11.10, 27.1.1,
27.1.25, 27.5.1, 27.5.6, 27.5.22
Walter Klein GmbH & Co. KG, Hahnerberger Strasse 32, 42349
Wuppertal, (DE)
1991 07 05 2004 10 18 2004 06 29

R 577020 Pitt-Easy ORALTRONICS MARKETING UND VERTRIEBS GMBH, 72, Osterdeich, BREMEN(ĐDE) 1991 09 07	10 2004 11 15	2004 07 29	686715 CFE: 2.1.3, 19.7.1, 25.1.15, 28.5.0 BELVEDERE, 10, avenue Charles Jaffelin BEAUNE(ĐFR) 1998 01 13	21 33 1998 03 05
R 582877 CRESCINA CFE: 27.5.1 Gecomwert Anstalt, c/o Schreiber & Zindel, Kirchstrasse 39, FL-9490 Vaduz, (ĐLI) 1992 02 14	03 05 2004 10 18	2004 07 01	691381 TRUE ILLUSION L'OREAL, société anonyme, 14, rue Royale, F-75008 PARIS, (ĐFR) 1998 04 15	03 1998 05 28
584059 TURBOCIDOL Oro Clean Chemie AG, Allmendstrasse 21, CH-8320 Fehraltorf, (ĐCH) 1992 03 09	03 05 2004 11 15	2004 08 19	692022 ACII THE CHARTERED INSURANCEINSTITUTE, 20 ALDERMANBURY, LONDON, EC2Y 7HY, (ĐGB) 1998 01 15	36 42 1998 06 11
600368 MINIMAN CFE: 3.1.14, 3.1.16 NEWMAN, 51, avenue du Maréchal Leclerc, F-49300 CHOLET, (ĐFR) 1993 05 11	25 1997 08 08		694609 CFE: 2.1.11, 26.1.1, 26.4.1, 26.4.10, 29.1.1 BK Giulini Chemie GmbH & Co. OHG, Giulinstrasse 2, 67065 Ludwigshafen/Rhein, (ĐDE) 1998 02 24	01 05 30 1998 07 23
600644 Peha-haft Paul Hartmann AG, Paul-Hartmann-Strasse 12 Heidenheim(ĐDE) 1993 05 03	05 10 2004 10 18	2004 05 21	695165 RELUX CFE: 27.5.1, 27.5.2 Relux Informatik AG, 377, Dornacherstrasse, Basel(ĐCH) 1998 06 03	09 2004 07 26
612598 POLOPLAST POLOPLAST KUNSTSTOFFWERK GMBH & Co KG, 1, Poloplast-Strasse, A-4060 LEONDING, (ĐAT) 1993 08 02	08 12 17 1998 03 09		696234 MAGNUM A.S. MAGNUM, a.s., Hálkova 1, CZ-120 00 Praha 2, (ĐCZ) 1998 06 18	35 1998 08 27
614461 BLUESKY CARREFOUR, Société Anonyme, 6, Avenue Raymond Poincaré, F-75116 PARIS, (ĐFR) 1994 02 15	07 09 2003 06 30	2003 01 16	696546 ISE INNOMOTIVE SYSTEMS EUROPE CFE: 26.5.1, 26.7.7, 27.5.1 ISE Innomotive Systems Europe GmbH, 19, Othe Strasse. Bergneustadt(ĐDE) 1998 03 09	07 12 2004 05 27
616433 STANTON CHASE INTERNATIONAL SCI EXPISCOR PTY LIMITED, Level 7, 261 George Street, SYDNEY NSW 2001, (ĐAU) 1994 02 23	35 2004 11 02	2004 08 30	703585 TEGOAMIN Goldschmidt GmbH, Goldschmidt Strasse 100 Essen(ĐDE) 1998 10 07	01 1998 12 31
618006 MAPED MAPED, 530, route de Pringy, F-74370 ARGONAY, (ĐFR) 1994 05 06	08 09 16 2003 10 20	2003 05 19	706942 Exalto CFE: 27.5.1, 29.1.1 OXIBIS EXALTO, 8, rue de la Carronnée, F-39400 MORBIER, (ĐFR) 1999 01 11	09 2004 06 24
622934 TERNAL LAFARGE ALUMINATES, 28, rue Emile Ménier, PARIS Cedex 16(ĐFR) 1994 08 09	01 2004 11 15	2004 04 16	707384 Lucka VODAX, a.s., Modrovka 89, SK-916 35 Modrovka, (ĐSK) 1999 02 23	05 16 28 1999 03 11
646782 OMEGA Omega Pharma GmbH Gesellschaft für diätetische und pharmazeutische Produkte, 8-10, Wallenroder Strasse Berlin(ĐDE) 1995 04 11	05 29 1996 01 18		719633 VEGA DEL RIO BODEGAS NAVAJAS, S.L., Camino Valgaruz, 2, E-26370 NAVARRETE (La Rioja), (ĐES) 1999 08 19	33 2004 05 07
653670 WKW CFE: 27.1.1 Walter Klein GmbH & Co. KG, Hahnerberger Strasse 32, 42349 Wuppertal, (ĐDE) 1996 03 05	12 2004 11 15	2004 06 29	723373 NEWYORKER CFE: 27.5.1 New Yorker S.H.K. Jeans GmbH, Hansestrasse 48, 38112 Braunschweig, (ĐDE) 1999 08 17	03 09 14 18 25 28 1999 12 23
677129 REWE REWE-Zentral AG, Domstrasse 20 Köln(ĐDE) 1997 01 20	01 02 03 05 06 07 08 09 11 14 16 18 21 24 25 29 30 31 32 33 34 35 36 38 41 42 1997 08 28		723627 new yorker records CFE: 26.2.1, 26.3.4, 27.5.1 New Yorker S.H.K. Jeans GmbH, Hansestrasse 48, 38112 Braunschweig, (ĐDE) 1999 10 14	09 25 41 1999 12 30
683000 CYBERJEANS LIWE ESPAÑOLA, S.A., Apartado, 741, PUENTE TOCINOS (Murcia)(ĐES) 1997 10 23	25 2004 11 15	2004 06 25	725654 eurostar CFE: 1.1.1, 26.11.3, 27.5.1 SOCIETE NATIONALE DES CHEMINSDE FER FRANÇAIS SNCF, 88, Rue Saint-Lazare, F-75009 PARIS, (ĐFR); SOCIETE NATIONALE DES CHEMINSDE FER BELGES SNCB, 52/54, Rue de France, BRUXELLES, (ĐBE); EUROSTAR(ĐUK) LIMITED, Eurostar House, Waterloo Station, LONDON SE1 8SE, (ĐGB) 1999 08 11	12 16 18 25 39 2000 02 03
684187 Chevalier Royal MIP METRO GroupIntellectual Property GmbH & Co. KG, Metro-Strasse 1, 40235 Düsseldorf, (ĐDE) 1997 11 04	33 1998 01 15		728866 F.K.D. LABORATORIOS KIN, S.A., 123, C. de Granada Barcelona(ĐES) 2000 02 22	03 2004 05 17

730679 HELIOCARE INDUSTRIAL FARMACEUTICA CANTABRIA, S.A., Arequipa 1, E-28043 MADRID, (ES) 2000 03 20 2004 10 18 2004 06 16	05	774922 EXPOSURE Maison ElogaHorlogerie et Bijouterie Sàrl, rue du Grenier 18, CH-2302 La Chaux-de-Fonds, (CH) 2002 02 11 2004 11 02 2004 04 27	14
734046 WAHLER CFE: 26.4.0, 27.5.0 Gustav Wahler GmbH u. Co., 146, Hindenburgstrasse, Esslingen (DE) 1999 06 15 2004 11 02 2004 07 09	06 07 09 12	777092 E EGGER CFE: 26.11.1, 27.5.1, 29.1.1, 29.1.4 Fritz Egger Gesellschaft m.b.H. & Co, Weiberndorf 20 St. Johann in Tirol (AT) 2002 02 28 2002 06 03 2002 04 11	17 19 20 27
734387 E CFE: 26.4.1, 26.11.2, 27.5.1 Edipresse Publications SA, 33, avenue de la Gare, Lausanne (CH) 2000 03 29 2000 06 29	16 38	777821 HiServ Thyssen Facility Management GmbH, Essener Straße 66 Oberhausen (DE) 2001 07 30 2004 11 02 2004 05 14	09 42
735372 hularo CFE: 27.5.1 Bobby Dekeyser, Am Waldesrand, 6 Vastorf (DE) 2000 05 02 2004 11 02 2004 07 08	20 22 42	779423 TOUCH OF SILK Unilever N.V., Weena 455 Rotterdam (NL) 2002 03 15 2002 07 29 2002 05 30	03
742770 LACALUT Boehringer Ingelheim Pharma GmbH & Co. KG, Binger Strasse 173 Ingelheim (DE) 2000 09 13 2000 11 02	03	781866 VISTAKON Janssen Pharmaceutica N.V., Turnhoutseweg 30, B-2340 Beerse (BE) 2002 03 06 2002 08 26 2002 07 04	09 16 35 41 42 44
743003 milk shuttle minis CFE: 1.1.1, 19.1.4, 27.5.1 Plus Warenhandelsgeellschaft mbH, Wissollstrasse 5-43 Mülheim an der Ruhr (DE) 2000 05 19 2000 11 02	29 30	784578 TERMIGARD QUIMICA DE MUNGUIA, S.A. (QUIMUNSA), Barrio de Zabalondo, 44, E-48100 MUNGUIA (Vizcaya), (ES) 2002 06 21 2004 11 02 2004 06 01	05
743211 skw. CFE: 27.5.1 SKW Trostberg AG, 32, Dr.-Albert-Frank-Strasse, 83308 Trostberg (DE) 2000 02 10 2000 11 09	02 03 06 17 19	785198 ACUVUE Janssen Pharmaceutica N.V., Turnhoutseweg 30, B-2340 Beerse (BE) 2002 03 06 2002 11 04 2002 09 05	09 16 35 41 42 44
748713 CFE: 26.4.3, 26.7.15, 29.1.2, 29.1.4 profine GmbH, Mülheimer Straße 26, 53840 Troisdorf (DE) 2000 12 20 2001 02 08	19	785846 Telekom Online Messenger Deutsche Telekom AG, Friedrich-Ebert-Allee 140, 53113 Bonn (DE) 2002 08 05 2004 10 18 2004 04 28	09 16 35 36 38 39 41 42
749367 GERMANY NEWS CFE: 26.1.2, 26.11.2, 27.5.1 Sunseeker Germany AG, 15, Im Meerfeld, 32547 Bad Oeynhäusen (DE) 2000 12 20 2001 02 15	16	786675 HAARFÜLLER Hans Schwarzkopf & Henkel GmbH & Co. KG, Hohenzollertring 127-129, 22763 Hamburg (DE) 2002 08 03 2002 11 18 2002 09 26	03
751771 VENCHI VENCHI S.p.A., Strada Statale 20 N. 30 Robilante (CN) (IT) 2001 01 12 2001 03 22	30	786763 BETA CFE: 5.3.11, 24.1.5, 24.1.17, 25.1.15, 27.5.1 Beta GıdaSanayi ve Ticaret Anonim Şirketi, Cemalpaşa Mah. Fuzuli Cad. 14, Sokak Gülsa Apt. No: 5/A, Seyhan, Adana (TR) 2002 04 15 2002 11 18 2002 09 26	29 30 31
752260 I C B A International Credit Brokers Alliance CFE: 26.1.1, 26.3.1, 27.5.1 ICBA INTERNATIONAL CREDIT BROKERS ALLIANCE, 19 bis, boulevard de Montmorency PARIS (FR) 2001 02 14 2004 10 18 2004 07 07	36 41	786865 SPLASHSAFE Unilever N.V., Weena 455, NL-3013 AL Rotterdam (NL) 2002 06 28 2003 01 27 2002 10 03	03 05 21
756765 BSN medical BSN medical GmbH & Co. KG, Quickbornstrasse 24, 20253 Hamburg (DE) 2001 03 01 2001 06 07	05 10	786876 Thomas Sabo Thomas Sabo GmbH & Co. Schmuckhandel KG, Martin-Luther-Strasse 20, 91207 Lauf an der Pegnitz (DE) 2002 05 27 2004 11 02 2004 06 21	03 14 18
760484 ERATEX Gustav Ernstmeier GmbH & Co. KG, Mindener Straße 53, 32049 Herford (DE) 2000 12 07 2001 08 02	24 40	787609 CFE: 23.1.25 BOOMERANG INTERNATIONAL AB, P.O. Box 50104 STOCKHOLM (SE) 2002 08 16 2004 11 02 2004 06 01	25
768230 VOLTFAST Novartis AG, Basel (CH) 2001 10 05 2004 11 15 2004 08 12	05	788417 Cobra CFE: 21.3.21, 27.3.1, 27.5.1 Dipl.-Ing. Michael Füssel, Hasenberger Weg 65, 42897 Remscheid (DE); Dipl.-Ing. Axel Draudt, Lönsstr. 59, 42289 Wuppertal (DE) 2002 09 13 2002 12 30 2002 10 24	07 09
774770 PHAETON Volkswagen Aktiengesellschaft, 38436 Wolfsburg (DE) 2001 12 07 2002 05 06 2002 03 07	12 28 37	788503 BM3 CFE: 15.7.11, 27.5.1, 27.7.1 „VMZ“ EAD, Boulevard Ivan Vazov n°1, BG-4330 SOPOT (BG) 2002 02 21 2002 12 30 2002 10 31	06 07 08 09 11 12 13 21

788618 MAKRO concert CFE: 1.1.1, 27.5.1, 29.1.12 ARVYDAS POVILAIKA, Filaretų g. 61A-54, LT-2007 Vilnius, (LT) 2002 09 10 2002 12 30 2002 10 31	35 41	
792999 B SMC PENTAX Pentax Corporation, 2-36-9, Maeno-cho-, Itabashi-ku, Tokyo 174-8639, (JP) 2004 04 29	09	
796629 HELENA Schrama, Henricus Franciscus Maria, Prof. Zuurlaan 10 Biddinghuizen (NL) 2003 01 31 2004 11 15 2004 07 16	31 44	
797263 DURAROME FIRMENICH SA, Route des Jeunes 1, Case postale 239, CH-1211 Genève 8, (CH) 2003 02 13 2003 05 05 2003 03 20	01 03	
797776 FERNANDITO FRATELLI BRANCA DISTILLERIE S.r.l., Via Broletto, 35, I-20121 MILANO, (IT) 2003 01 16 2003 05 05 2003 03 27	32	
798674 FLOSAFE L'AIR LIQUIDE SOCIETE ANONYME A DIRECTOIRE ET CONSEIL DE SURVEILLANCE POUR L'ETUDE ET L'EXPLOITATION DES PROCÉDES GEORGES CLAUDE, 75, quai d'Orsay PARIS CEDEX 07 (FR) 2003 02 07 2004 11 02 2004 07 26	11 39	
801470 INMEDIO INMEDIO (Société Anonyme), 2, rue Lord Byron, F-75008 PARIS, (FR) 2003 01 09 2003 06 30 2003 05 22	09 16 35 39 41	
801496 mobile Life Siemens Business Services GmbH & Co. oHG, Otto-Hahn-Ring 6, 81739 München, (DE) 2003 01 20 2003 06 30 2003 05 22	09 38 42	
802335 ACHTUNG WILD! MAST-Jägermeister AG, Jägermeisterstrasse 7-15, 38296 Wolfenbüttel, (DE) 2003 04 17 2003 07 28 2003 06 12	33 35 41 43	
802583 Balsam Magic Henkel KGaA, 40191 Düsseldorf, (DE) 2003 04 09 2003 07 28 2003 06 12	03	
802584 Color Magic Henkel KGaA, 40191 Düsseldorf, (DE) 2003 04 09 2003 07 28 2003 06 12	03	
803198 ANSMANN ANSMANN ENERGY GMBH, Industriestrasse 10, 97959 Assamstadt, (DE) 2002 12 10 2003 08 11 2003 06 26	09 11	
803212 ALMIRALL ALMIRALL-PRODESFARMA, S.A., Ronda del General Mitre, 151, E-08022 BARCELONA, (ES) 2002 12 19 2003 08 11 2003 06 26	05 35 42	
803250 vedes CFE: 27.5.1, 29.1.4 Vedes AG, Sigmundstrasse 220, 90431 Nürnberg, (DE) 2003 01 09 2003 08 11 2003 06 26	09 16 25 28 35 42	
803254 vedes CFE: 26.1.1, 26.2.1, 26.2.5, 27.5.1, 29.1.4, 29.1.15 Vedes AG, Sigmundstrasse 220, 90431 Nürnberg, (DE) 2003 01 09 2003 08 11 2003 06 26	09 16 25 28 35 42	
804469 FREYA Eve Freya Limited, 281 Cromford Road, Aldercar, Derbyshire NG16 4HA, (GB) 2003 02 26 2003 08 25 2003 07 10	05 18 44	
804474 a-line CFE: 27.5.1 COBOLD EKSPORTS, SIA, Ganibu dambis, 19, LV-1005 Riga, (LV) 2003 04 07 2003 08 25 2003 07 10	09 11	
804483 SPUTNIK Taste of Russia Limited, 1 Henbury Road, Westbury on Trym, Bristol BS9 3HQ, (GB) 2003 05 12 2003 08 25 2003 07 10	33	
805677 AURORA CFE: 26.4.1, 26.4.18, 26.11.1, 26.11.12, 27.5.1, 29.1.12 Rudolph Schmidt A/S, Lyskær 7, DK-2730 Herlev, (DK) 2003 06 13 2003 09 08 2003 07 24	01 03 08	
805932 INTR CFE: 27.5.1 DROUJESTVO S OGRANITCHENAOTGOVORNOST „INTRADING“, 62, boul. „Sveti Naoum“, BG-1164 Sofia, (BG) 2003 06 10 2003 09 08 2003 07 31	20 21 40	
805950 EXPLORER MOTORCOMPANY CFE: 25.3.1, 27.5.1 Kirschenhofer GmbH, Schmelzgasse 3, A-3500 Krems, (AT) 2002 11 18 2003 09 08 2003 07 31	07	
805960 TIGI Toni & Guy (USA) Limited, TIGI House, Bentinck Road, West Drayton, Middlesex UB7 7RQ, (GB) 2003 06 20 2003 09 08 2003 07 31	03	
805976 BOEDER BOEDER FRANCE, 18, rue des Cosmonautes, F-94600 CHOISY LE ROI, (FR) 2003 03 25 2003 09 08 2003 07 31	18	
806073 Pasha CFE: 26.1.2, 26.1.18, 27.5.1, 29.1.12 PAŞA TEKSTİLSANAYI VE TİCARET ANONİM ŞİRKETİ, Türkçü Köyü Yolu Kurudere, Mevkii P.K. 157, ÇORLU-TEKİRDAĞ, (TR) 2002 12 30 2003 09 08 2003 07 31	23 26	
806086 Greentree Gum Plus Warenhandelsgesellschaft mbH, Wissollstrasse 5-43, 45478 Mülheim an der Ruhr, (DE) 2003 06 10 2003 09 08 2003 07 31	30	
806122 UNIFIL Unifil AG Filtertechnik, Industriestrasse 1, CH-5702 Niederlenz, (CH) 2003 04 17 2003 09 08 2003 07 31	09 11 41 42	
807302 Cortal Consors CORTAL CONSORS, 5, avenue Kléber, F-75116 PARIS, (FR) 2003 05 05 2003 10 06 2003 08 21	16 35 36 38 41 42	
807520 FRESH CLUB „SELECT DISTILERI“ AKTSIONERNO DROUJESTVO, 8, ul. „Vsevolod Garchin“, BG-1000 Sofia, (BG) 2003 06 23 2003 10 06 2003 08 28	33	
807602 Grey CFE: 25.1.19, 27.5.1 Laboratorio Chimico Farmaceutico Sammarinese en abrégé L.C.S. S.A., Strada del Marano, 95, Faetano, (SM) 2003 06 30 2003 10 20 2003 09 04	05 13	

807606 Reca			
CFE: 26.11.1, 27.5.1		11 19 20 21	
Reca Margareta Patscheider GmbH & Co. KG, Fabrikstraße 9, A-6460 IMST, (AT)			
2003 07 22	2003 10 20		2003 09 04
807611 ECO-LINK			05
Ivoclar Vivadent AG, Bendererstrasse 2, FL-9494 Schaan, (LI)			
2003 08 04	2003 10 20		2003 09 04
807647 fasty			08
„S.B. Comp.” spol. s r.o., Kamenná 42, CZ-639 00 Brno, (CZ)			
2003 04 28	2003 10 20		2003 09 04
807663 CFE: 26.1.12		03 09 14 18 25	
FERAUD SARL, 18, rue de Paradis, F-75010 PARIS, (FR)			
2003 05 15	2003 10 20		2003 09 04
807664 FÉRAUD		03 09 14 18 25	
FERAUD SARL, 18, rue de Paradis, F-75010 PARIS, (FR)			
2003 05 15	2003 10 20		2003 09 04
807689 BIRTEX			16 22
BIHR FRERES (Société Anonyme), F-88220 URIMENIL, (FR)			
2003 06 24	2003 10 20		2003 09 04
807834 HUAXIA LIANGZI			44
CFE: 28.3.0			
SHANDONG LIANGZI ZIRAN JIANSHENYANJIUYUAN YOUXIAN GONGSI, 6, Yuhanlu, Shizhongqu, Jinan, Shandong 250001, (CN)			
2003 08 04	2004 11 02		2004 06 11
808507 RHENA			05 10
IVF HARTMANN AG, Victor von Bruns-Strasse, CH-8212 Neuhausen am Rheinfall, (CH)			
2003 08 19	2003 11 03		2003 09 11
808661 SUBERFLEX			20
COLOMBIN G.M. & FIGLIO S.p.A., Via dei Cosulich 1, I-34147 TRIESTE (TS), (IT)			
2003 07 28	2003 11 03		2003 09 18
808774 uludag DELIGHT			32
CFE: 27.5.1			
Erbak-Uludag Meşrubat ve Gıda Sanayi Anonim Şirketi, Yeni Yalova Yolu 3 Km, TR-16200 Bursa, (TR)			
2003 02 04	2003 11 03		2003 09 18
809094 SOS Repair			16 17
Henkel KGaA, Henkelstrasse 67, 40191 Düsseldorf, (DE)			
2003 07 01	2003 11 17		2003 10 02
809658 MIKROS			05
MIKROS GmbH, Saseler Bogen 2b, 22393 Hamburg, (DE)			
2003 08 13	2003 11 17		2003 10 09
809954 CFE: 26.4.9		09 16 35 36 38 42	
Deutsche Telekom AG, Friedrich-Ebert-Allee 140, 53113 Bonn, (DE)			
2003 08 01	2004 10 18		2004 04 28
810309 CAMEO			38 42
TerraTec Electronic GmbH, Herrenpfad 38, 41334 Nettetal, (DE)			
2002 04 19	2003 12 01		2003 10 16
810335 SILKA			19 37 42
Xella International GmbH, Franz-Haniel-Platz 6-8, 47119 Duisburg, (DE)			
2003 02 13	2003 12 01		2003 10 16
810366 BOEHLERIT			07
Böhlerit Ges. m.b.H. & Co KG, Werk VI-Deuchendorf, A-8605 Kapfenberg, (AT)			
2003 06 20	2003 12 01		2003 10 16
810379 Remicade			05
CFE: 26.1.5, 27.5.1			
Janssen Pharmaceutica N.V., Turnhoutseweg 30, B-2340 Beerse, (BE)			
2003 08 08	2003 12 01		2003 10 16
810399 SUNSET			03
Mülhens GmbH & Co. KG, Venloer Strasse 241-245, 50823 Köln, (DE)			
2003 09 05	2003 12 01		2003 10 23
810417 Seko			04 05 16 20 21 22 24 27
CFE: 26.13.25, 27.5.1, 29.1.13			
JORDAN KONSTANTINOV KOTSEV, bl. 80, vh. A. jk. Mladost, BG-1797 Sofia, (BG)			
2003 09 16	2003 12 01		2003 10 23
810445 MCE Management Centre Europe			16
CFE: 26.3.1, 26.3.24, 27.5.1, 27.5.8, 29.1.12			
American Management Association Association de droit américain sans but lucratif, 1601 Broadway, New York - New York 10019, (US)			
2003 05 27	2003 12 01		2003 10 23
810462 NATA			16
MARCÓ DACHS, S.A., Zona Industrial de Morena, 3, E-17253 MONT-RAS - Girona, (ES)			
2003 06 04	2003 12 01		2003 10 23
810463 gala			11
CFE: 26.11.2, 27.5.1, 29.1.4			
CERAMICAS GALA, S.A., Ctra. de Madrid-Irún, Km. 244, E-09007 BURGOS, (ES)			
2003 06 19	2003 12 01		2003 12 04
810690 Canaillou			05 18 20 21 27 28 31
CFE: 26.4.18, 27.5.1, 29.1.4			
ITM ENTREPRISES, 24, rue Auguste-Chabrières, F-75015 PARIS, (FR)			
2003 09 02	2003 12 01		2003 10 23
810888 Unimaxx			09
VB Autobatterie GmbH, Am Leineufer 51, 30419 Hannover, (DE)			
2003 09 10	2003 12 15		2003 10 30
811016 BAA bryn aarfлот as			35 41 42
CFE: 26.2.1, 27.5.1			
BRYN AARFLOT AS, Kongensgt. 15, N-0153 Oslo, (NO)			
2003 04 15	2003 12 15		2003 10 30
811044 JE DESIGN			06 07 11 12 17
Jochen ECKELT, Bruchsaler Strasse 55 Heilbronn, (DE)			
2003 08 07	2004 10 18		2004 06 22
811138 Claude Léger			29 30 43
CFE: 26.1.2, 26.1.18, 27.5.1, 29.1.13			
ITM ENTREPRISES, 24, rue Auguste-Chabrières, F-75015 PARIS, (FR)			
2003 08 19	2003 12 15		2003 10 30
811917 CFE: 26.4.9		09 16 35 36 38 42	
Deutsche Telekom AG, Friedrich-Ebert-Anlage 140, 53113 Bonn, (DE)			
2003 07 28	2004 11 15		2004 04 28
813135 NATURALLY BY AROMA			35 44
AKTSIONERNO DROUJESTVO „AROMA”, 10, oulitsa „Kiril Blagoev”, BG-1271 SOFIA, (BG)			
2003 10 13	2004 01 12		2003 12 04
813138 CAAN			23 24
Caan Jersey S.r.l., Via Gesù, 10, I-20121 Milano, (MI), (IT)			
2003 09 12	2004 01 12		2003 12 04

813142 Monolith Monolith Lebensmittel Handels GmbH, Max-Eyth-Str. 16, 71088 Holzgerlingen, (DE) 2003 04 15 2004 01 12 2003 12 04	05 29 30 32	
813218 AXIOM MERLONI ELECTROMENAGER, 44, route de Luxembourg, Manom, F-57100 THIONVILLE, (FR) 2003 08 06 2004 01 12 2003 12 04	07 11	
814005 RIELLO GROUP Energy For Life CFE: 26.3.23, 27.5.1 RIELLO S.P.A., Via degli Alpini, 1, I-37045 LEGNAGO (VERONA), (IT) 2003 08 22 2004 02 09 2003 12 18	09 11 37	
814035 Barilla PASSIONI ITALIANE CFE: 2.9.1, 26.1.2, 26.1.18, 26.1.24, 27.5.1, 27.5.24 BARILLA G. E R. FRATELLI -SOCIETA' PER AZIONI, Viale Riccardo e Pietro Barilla, 3/A, PARMA, (IT) 2003 09 25 2004 02 09 2003 12 18	29 30	
815811 GUY LAROCHE SOCIETE GUY LAROCHE, 35, rue François 1er, F-75008 Paris, (FR) 2003 10 08 2004 05 04 2004 02 04	18 24	
816355 ERM European Reference Materials CFE: 1.11.1, 1.11.8, 26.4.18, 27.5.1 La Communauté Européenne, rue de la Loi 200, B-1049 Bruxelles, (BE) 2003 08 11 2004 03 22 2004 02 05	01 05 09 41 42	
816397 1 DAY ACUVUE COLOURS CFE: 25.7.1, 26.4.2, 27.5.1, 27.7.1 Janssen Pharmaceutica N.V., Turnhoutseweg 30, B-2340 Beerse, (BE) 2003 11 19 2004 03 22 2004 02 05	09	
816435 Winston Dirk Rossmann GmbH, Isernhägener Strasse 16, 30938 Burgwedel, (DE) 2003 09 26 2004 03 22 2004 02 05	05 31	
817414 EOS CFE: 26.4.1, 26.11.1, 27.5.1, 29.1.1, 29.1.6, 29.1.8 Deutscher Inkasso-Dienst GmbH & Co. KG, Steindamm 71, 20099 Hamburg, (DE) 2003 11 27 2004 03 22 2004 02 12	36	
818509 TM3 CFE: 27.7.1 Deutsche Telekom AG, Friedrich-Ebert-Allee 140, 53113 Bonn, (DE) 2003 10 23 2004 10 18 2004 04 28	09 16 35 36 38 42	
821871 CFE: 3.5.1, 17.2.25, 29.1.2 Rübezahl Schokoladen GmbH, Kirchheimer Str. 189, 73265 Dettingen, (DE) 2004 03 22 2004 10 18 2004 06 09	30	
822852 FABULOUS LASH COTY B.V., Oudeweg 147, NL-2031 CC Haarlem, (NL) 2004 03 01 2004 11 15 2004 09 30	03	
825076 EDEN CFE: 5.7.13, 26.4.2, 26.4.15, 26.4.18, 26.4.24, 27.5.1, 27.5.24 MARKUŠ S.R.L., Via degli Abeti, 24, I-61100 PESARO, (PU), (IT) 2003 12 23 2004 07 26 2004 06 17	39 41 43	
825390 CFE: 19.3.24, 29.1.12 „Deutsche See” GmbH & Co. KG, Klußmannstraße 3, 27570 Bremerhaven, (DE) 2004 04 05 2004 11 02 2004 06 29	16 29 43	
826184 ACUVUE CLEAR Janssen Pharmaceutica N.V., Turnhoutseweg 30, B-2340 Beerse, (BE) 2004 02 26 2004 08 09 2004 07 01	03 05 09	
827598 BUTTERCUP Dragsbæk A/S, Simons Bakke 46, DK-7700 Thisted, (DK) 2004 06 10 2004 11 15 2004 08 05	29	
828068 CAVIAR CREATOR CFE: 24.17.2, 26.11.13, 27.5.1, 27.5.7, 29.1.2 Frank Schaefer, Moerserstr. Strasse 125a, 40667 Meerbusch, (DE) 2004 03 29 2004 09 20 2004 08 05	03 25 29 31 44	
828141 SWYX Powertelephony CFE: 26.1.18, 27.5.1, 29.1.13 Swyx Solutions GmbH, Joseph-von-Fraunhofer-Str. 13a, 44227 Dortmund, (DE) 2004 02 23 2004 09 20 2004 08 05	09 38 42	
828148 Prof.ODOROFF VIGLATS, SIA, Ganibu Iela 11, Peltes, Siguldas pag. Rigas raj., (LV) 2004 03 23 2004 09 20 2004 08 05	05	
828152 GF GREUBEL FORSEY CFE: 27.5.1 CompliTime SA, rue du Manège 19-21, CH-2300 La Chaux-de-Fonds, (CH) 2004 03 26 2004 09 20 2004 08 05	14	
828154 helvetic.com CFE: 18.5.1, 25.1.9, 25.1.13, 27.5.1 Helvetic Airways AG, P.O. Box 250, CH-8058 Zürich Airport, (CH) 2004 03 30 2004 09 20 2004 08 05	35 39 43	
828163 CFE: 1.1.1, 1.1.5, 1.1.20, 3.7.24 BNP PARIBAS, 16, Bld des Italiens, F-75009 PARIS, (FR) 2004 02 16 2004 09 20 2004 08 05	14 16 18 25	
828166 WOMEN WILL SALOMON S.A., Lieudit La Ravoire, F-74370 METZ-TESSY, (FR) 2004 03 25 2004 09 20 2004 08 05	25 28 35	
828176 PAM CFE: 26.11.13, 27.5.1, 29.1.12 SAINT-GOBAIN PAM, société anonyme, 91, avenue de la Libération, F-54000 NANCY, (FR) 2004 04 16 2004 09 20 2004 08 05	06 11 17	
828180 OK okad'ci CFE: 26.1.18, 26.4.12, 26.4.18, 27.5.1, 29.1.12 OKAĀĀDI INTERNATIONAL, 162, boulevard de Fourmies, F-59100 ROUBAIX, (FR) 2004 05 17 2004 09 20 2004 08 05	18 25 28	
828185 ELETTRROTEC CFE: 27.5.1 ELETTRROTEC S.R.L., Via Jean Jaures, 12, I-20125 MILANO, (IT) 2003 11 25 2004 09 20 2004 08 05	07 09	
829819 MJS around the world MEDICAL JET SERVICE & Partner CFE: 1.5.11, 18.5.1, 24.7.1, 24.13.1, 27.5.1 Dr. Winfried DICHTL, Radetzkystraße 19, A-1030 Wien, (AT) 2004 04 02 2004 10 04 2004 08 26	39 44	
829822 MICRO X PURE CFE: 27.5.1 Josef Bukvic, Ohrazenice 188 Turnov, (CZ) 2004 05 10 2004 10 04 2004 08 26	05 29 32	
829832 ARTIK CALOR, Place Ambroise Courtois, F-69008 LYON, (FR) 2004 06 25 2004 10 04 2004 08 26	11	

829836 ECOPLUG Defa AS, Sandviksveien 183, N-1300 Sandvika, (NO) 2004 03 26 2004 10 04 2004 08 26	09 11	829884 Oxy-Perls Henkel KGaA, Henkelstrasse 67, 40589 Düsseldorf, (DE) 2004 05 21 2004 10 04 2004 08 26	01 03 05
829839 LONG DE CFE: 28.3.0 ZHONGSHAN LONGDI ELECTRIC INDUSTRIES CO., LTD., Weimin Gongyequ, Fusha Zhen, Zhongshan, Guangdong 529400, (CN) 2004 05 09 2004 10 04 2004 08 26	07	829898 SAX CFE: 26.1.1, 26.3.1, 26.4.1, 27.5.1 Sax Concept Systembau GmbH, Waldhaeuser Str. 70/7, 72076 Tübingen, (DE) 2004 06 23 2004 10 04 2004 08 26	35 36
829844 OSMORIZER PHENION GmbH & Co. KG, Marie-Curie-Strasse 9 Frankfurt, (DE) 2004 05 28 2004 10 04 2004 08 26	01 03	829900 CulinaryPrint FIRMENICH SA, Route des Jeunes 1, Case postale 239 Genève 8, (CH) 2004 06 02 2004 10 04 2004 08 26	01 30
829845 OSMOACTIVE PHENION GmbH & Co. KG, Marie-Curie-Strasse 9 Frankfurt, (DE) 2004 05 28 2004 10 04 2004 08 26	01 03	829901 THERMAROME FIRMENICH SA, Route des Jeunes 1, Case postale 239, CH-1211 Genève 8, (CH) 2004 06 02 2004 10 04 2004 08 26	01 03 30
829846 ClearPET TERRAMARK Markencreation GmbH, Wachmannstr. 1 B, 28209 Bremen, (DE) 2004 06 08 2004 10 04 2004 08 26	10 44	829902 DYNAROME FIRMENICH SA, Route des Jeunes 1, Case postale 239, CH-1211 Genève 8, (CH) 2004 06 01 2004 10 04 2004 08 26	01 03 30
829854 Bonviva CFE: 27.3.1, 27.5.1 F. Hoffmann-La Roche AG, Grenzacherstrasse 124, CH-4002 Basel, (CH) 2004 07 09 2004 10 04 2004 08 26	05 16 41	829907 mecolpress CFE: 3.2.7, 26.4.2, 26.4.18 MECOLPRESS S.p.A., Via Don Maestrini, 51 Flero (BS), (IT) 2004 05 25 2004 10 04 2004 08 26	07 37
829855 HEMCON HemCon, Inc., 10575 S.W. Cascade Avenue, Suite 130, Tigard, Oregon 97223, (US) 2004 04 29 2004 10 04 2004 08 26	05 10	829911 1 CFE: 26.1.1, 26.1.17, 27.7.1 CARREFOUR, 6, avenue Raymond Poincaré, F-75016 PARIS, (FR) 2004 04 23 2004 10 04 2004 08 26	01 02 06 07 10 13 14 15 17 19 20 22 23 26 27 34
829865 TROUBLE BOUCHERON HOLDING(Société par actions simplifiée), 26, place Vendôme, F-75001 PARIS, (FR) 2004 05 13 2004 10 04 2004 08 26	03	829914 8x8 CFE: 24.17.5, 27.1.1, 27.7.1 GTI Travel GmbH, 368 Grafenberger Allee Düsseldorf, (DE) 2004 05 27 2004 10 04 2004 08 26	35 39 43
829867 MEZZO NUFARM, 28, boulevard Camélinat, F-92233 GENNEVILLIERS, (FR) 2004 04 27 2004 10 04 2004 08 26	05	829916 BELUGA Société à responsabilité limitée "Compagnie de Vodka de Russie", 70, avenue Komsomolsky, RU-634041 Tomsk, (RU) 2004 05 27 2004 10 04 2004 08 26	32 33
829868 CHRISTMAS World CFE: 1.1.1, 1.1.4, 1.7.6, 26.1.16, 27.5.1, 27.5.24 Plus Warenhandelsgesellschaft mbH, Wissollstrasse 5-43 Mülheim, (DE) 2004 06 02 2004 10 04 2004 08 26	30	829922 SUBLIMAGE Chanel SARL, Burgstrasse 26, CH-8750 Glaris, (CH) 2004 07 21 2004 10 04 2004 08 26	03
829877 Lexagon Group Dr. Arne Dettki, Steinpilzweg 1 b, 81377 München, (DE) 2004 06 03 2004 10 04 2004 08 26	35 36	829926 Vereg CFE: 27.5.1, 27.5.13 VEREG Gesellschaft m.b.H., Mühlgasse 13 GMÜND, (AT) 2003 11 07 2004 10 04 2004 08 26	11 19
829879 X-Protect Henkel KGaA, Henkelstrasse 67, 40589 Düsseldorf, (DE) 2004 05 24 2004 10 04 2004 08 26	03	829934 Teleheart Medical Network EMN AG, Bellerivestrasse 53 Zürich, (CH) 2004 05 11 2004 10 04 2004 08 26	42 44
829880 Fa ISOPOWER CFE: 27.5.1 Henkel KGaA, Henkelstrasse 67, 40589 Düsseldorf, (DE) 2004 06 03 2004 10 04 2004 08 26	03	829942 SUPERFLAT INSTITUT JEANNE PIAUBERT, 76/78, avenue des Champs Elysées, F-75008 PARIS, (FR) 2004 03 23 2004 10 04 2004 08 26	03
829882 POWER TAB CFE: 19.19.0, 27.5.1, 29.1.4 Henkel KGaA, Henkelstrasse 67 Düsseldorf, (DE) 2004 05 26 2004 10 04 2004 08 26	01	829960 Background Cosmos Mode AG, Gwattstrasse 15 Pfäffikon SZ, (CH) 2004 06 30 2004 10 04 2004 08 26	09 14
829883 Oxi-Perls Henkel KGaA, Henkelstrasse 67, 40589 Düsseldorf, (DE) 2004 05 21 2004 10 04 2004 08 26	01 03 05	829965 LEOPARD CFE: 3.1.4, 26.4.4, 27.1.1, 27.3.1, 29.1.1, 29.1.2, 29.1.4 Obchtchestvo s ogranitchennoyotvetstvennostyuu „PKTZ”, str.1, 4B, oul. Nagatinskaya, RU-115230 Moscow, (RU) 2003 11 04 2004 10 04 2004 08 26	09 12 35 37

829988 t news CFE: 27.5.1 Deutsche Telekom AG, Friedrich-Ebert-Allee 140, 53113 Bonn, (DE) 2004 04 19	09 16 35 36 38 41 42	2004 08 26
829989 CEREALITAS Kraft Foods Schweiz Holding AG, Bellerivestrasse 203, CH-8008 Zürich, (CH) 2004 05 11	30	2004 08 26
829992 diamir CFE: 25.1.19, 27.5.1 NUDISCO, S.L., Polígono Industrial El Regadiu, Parcela 18 BOCAIRENT (Valencia), (ES) 2004 04 29	29 30 32	2004 08 26
829993 CFE: 15.1.17 INDUSTRIAS ANGEL MARTINEZ LOPEZ, S.L., Alfredo Atienza, 160, E-02630 LA RODA (Albacete), (ES) 2004 02 18	07	2004 08 26
830002 TWINNER Hukla Möbel GmbH, Langebrügger Str. 5 Westerstede (DE) 2004 05 07	20	2004 08 26
830006 SWISSTEC BY SKY MEDIA CFE: 27.5.1 Sky Mediatec SA, Chemin des Cerisiers 27, CH-1462 Yvonand, (CH) 2004 02 19	09	2004 08 26
830007 SNOWSPACE TECNICA SPA, Via Fante d'Italia, 56, I-31040 Giavera del Montello (Treviso), (IT) 2004 03 26	25 35 41	2004 08 26
830010 METAL DEPLOYE CFE: 26.3.23, 26.4.3, 27.1.1, 27.5.1 ICM GROUP, 1, route de Semur MONTBARD (FR) 2003 12 01	06 07 09 11 12 14 17 19 20 37 42	2004 08 26
830014 Dr. GREEN CFE: 5.3.14, 25.1.9, 27.5.1, 29.1.3 Blue Ocean Beverages Limited, Unit 16 C, Fresh Wharf Estate Barking, Essex IG11 7BG (GB) 2004 04 15	30	2004 08 26
830018 MADE 2 RIDE CFE: 25.3.1, 27.5.1, 27.7.1 Austus Investments Pty Ltd, C/O 6 Townsend Avenue, GLADSTONE PARK VIC 3043, (AU) 2004 04 15	09 25	2004 08 26
830019 Made 2 Race CFE: 25.3.1, 27.5.1, 27.7.1 Austus Investments Pty Ltd, C/O 6 Townsend Avenue, GLADSTONE PARK VIC 3043, (AU) 2004 04 15	09 25	2004 08 26
830020 M2R CFE: 27.5.1, 27.7.1 Austus Investments Pty Ltd, C/O 6 Townsend Avenue, GLADSTONE PARK VIC 3043, (AU) 2004 04 15	09 25	2004 08 26
830023 diaTonic SPORT CFE: 25.3.1, 26.4.2, 27.5.1, 29.1.1, 29.1.4, 29.1.5 ITM ENTREPRISES, 24, rue Auguste-Chabrières PARIS (FR) 2004 06 04	25	2004 08 26
830033 UNIBON CFE: 8.5.1, 8.5.2, 8.5.3, 24.1.5, 26.11.7, 27.5.1 GRANDI SALUMIFICI ITALIANI S.p.A., Strada Gherbella, 320, I-41100 MODENA, (IT) 2004 04 30	29	2004 08 26
830060 BURD CFE: 7.11.10, 26.1.2, 26.1.18, 27.5.1 RAASM S.P.A., Via Marangoni, 33, I-36022 SAN ZENO DI CASSOLA (Vicenza), (IT) 2004 03 31	06 07 08 12	2004 08 26
830061 Kamillosan Ocean VIATRIS GmbH & Co. KG, Weismüllerstrasse 45, 60314 Frankfurt am Main, (DE) 2004 03 15	03 05	2004 08 26
830076 UEFA UNDER17 CHAMPIONSHIP CFE: 1.1.1, 2.5.2, 2.5.8, 21.3.1, 27.1.1, 27.5.1 Union des Associations Européennes de Football (UEFA), Route de Genève 46 Nyon (CH) 2004 06 03	25 28 41	2004 08 26
830077 UEFA UNDER19 CHAMPIONSHIP CFE: 1.1.1, 2.1.8, 21.3.1, 27.1.1, 27.5.1 Union des Associations Européennes de Football (UEFA), Route de Genève 46 Nyon (CH) 2004 06 03	25 28 41	2004 08 26
830083 BREGUET TOURBILLON MYSTERIEUX MONTRES BREGUET SA, CH-1344 L'Abbaye, (CH) 2004 07 22	14	2004 08 26
830084 LA DIVINA COMMEDIA MONTRES BREGUET SA, CH-1344 L'Abbaye, (CH) 2004 07 22	14	2004 08 26
830093 KANECARON Kaneka Corporation, 2-4, Nakanoshima 3-chome, Kita-ku Osaka-shi, Osaka 530-8288 (JP) 2004 04 05	22	2004 09 02
830096 SOY & JOY Sojaland GmbH, Otto-Hahn-Strasse 10, 19061 Schwerin, (DE) 2004 04 29	32	2004 09 02
830098 NP NOCCHI CFE: 25.1.9, 27.5.1 STARITE S.p.A., Via Masaccio, 13, I-56010 Lugnano Pisa, (IT) 2004 05 12	07	2004 09 02
830100 GRUPPO SALUMITALIA LA TRADIZIONE E' IN MANI SICURE GRANDI SALUMIFICI ITALIANI S.p.A., Strada Gherbella, 320, I-41100 MODENA, (IT) 2004 05 12	29	2004 09 02
830103 Vivi la vita. Come vuoi. Roche Diagnostics GmbH, Sandhofer Straße 116, 68305 Mannheim, (DE) 2004 06 03	05 10 41	2004 09 02
830105 EULER HERMES EULER HERMES, 1-3-5, rue Euler, F-75008 PARIS, (FR) 2004 02 26	35 36 42	2004 09 02
830124 Senteur Royal Rosen-Tantau Mathias Tantau Nachfolger, Tornescher Weg 13, 25436 Uetersen, (DE) 2004 06 21	31	2004 09 02
830134 Swing'n'clie CFE: 26.4.1, 26.4.10, 26.4.18, 26.4.24, 27.5.1 E.F.P. Floor Products Fußböden-GmbH, Weiberndorf 20 St. Johann in Tirol (AT) 2004 02 09	19 27	2004 09 02

830135 EGO! CFE: 24.17.4, 26.4.1, 26.4.9, 26.4.18, 27.5.1 E.F.P. Floor Products Fußböden-GmbH, Weiberndorf 20, A-6380 St. Johann in Tirol, (AT) 2004 02 09	19 27 2004 10 18	2004 09 02	830182 SIMEA Simea Piest'any, s.r.o., Mlynská 5026/26 Piest'any (SK) 2004 04 14	30 32 33 35 2004 10 18	2004 09 02
830138 hoha CFE: 27.5.1 FOSHAN SHI HEHA QIYE YOUXIAN GONGSI, 26 Zuo Changfang, Poyangcun Beigongyequ, Lanshizhen, Foshan, Guangdong 528000, (CN) 2004 04 20	02 2004 10 18	2004 09 02	830186 Z milosci do samochodow CFE: 27.5.1 Volkswagen AG, Wolfsburg (DE) 2004 04 08	12 25 35 37 2004 10 18	2004 09 02
830139 BI TOUCH LBD MENAGE, 83, rue du Faubourg Saint-Jacques, F-60000 BEAUVAIS, (FR) 2004 04 21	21 2004 10 18	2004 09 02	830188 olosport os CFE: 27.5.1 Olosport SA, Lugano, Piazza Cioccaro 4, CH-6900 Lugano, (CH) 2004 07 09	16 25 28 35 41 2004 10 18	2004 09 02
830142 RHEINKALK Rheinkalk GmbH, Am Kalkstein 1, 42489 Wülfrath, (DE) 2003 09 30	01 19 31 2004 10 18	2004 09 02	830197 BIOCHIP-MOSAİK CFE: 26.4.9, 26.11.8, 29.1.12 EUROIMMUN AG, Seekamp 31 Lübeck (DE) 2004 06 04	05 2004 10 18	2004 09 02
830144 InterPuls CFE: 25.3.1, 25.3.7, 27.5.1, 29.1.12 INTERPULS S.p.A., Via A. Varisco 18, I-42020 ALBINEA (Reggio Emilia), (IT) 2003 12 19	07 2004 10 18	2004 09 02	830198 GLOSS IMAGE MANAGEMENT, agencija, storitve, izobraževanje, prireditve d.o.o., Ljubljana, Jamova 19, SI-1000 Ljubljana, (SI) 2004 06 14	24 25 28 30 32 33 34 2004 10 18	2004 09 02
830147 KLYTE CFE: 10.3.10, 10.3.16, 14.5.1, 29.1.12 Abraham ATTOUN, 9, boulevard du Château, F-92200 NEUILLY-SUR-SEINE, (FR) 2004 03 04	03 14 30 2004 10 18	2004 09 02	830201 Flex Gain CFE: 26.11.1, 27.5.1, 29.1.12 Zakrytoe aktsionernoe obshchestvo "NTTS NATEKS", komnata pravleniya, str.8, d.4-6, Khoromny tup., RU-107078 Moskva, (RU) 2004 05 24	09 37 2004 10 18	2004 09 02
830150 BLAZY DROUJESTVO S OGRANITCHENAO TGOVORNOST „FICOSOTA SYNTEZ OOD“, Boulevard Madara 48, BG-9701 Choumen, (BG) 2004 03 11	03 2004 10 18	2004 09 02	830215 CENMAX Obhtchestvo s ogranichennoy otvetstvennosty „PKTZ“, str.1, 4B, oul. Nagatinskaya, RU-115230 Moscou, (RU) 2003 11 04	09 12 35 37 2004 10 18	2004 09 02
830154 HUMWEE Horáček Pavel, Hlavní 112 Velké Pavlovice (CZ) 2004 05 10	31 2004 10 18	2004 09 02	830221 GOLD Rush CFE: 2.9.4, 26.3.14, 27.5.1 IVANOV, VENTZISLAV STOYANOV, 9, Tzvetnica Str., BG-1360 SOFIA, (BG) 2004 06 03	09 16 35 38 41 42 2004 10 18	2004 09 02
830155 Absorbers CFE: 2.5.6, 27.5.1 Absormex GmbH, Baarerstrasse 8, CH-6300 Zug, (CH) 2004 05 05	03 05 16 24 2004 10 18	2004 09 02	830227 EKO-HUM EKO - HUM, spol. s.r.o., Premyslovcu 60 Opava (CZ) 2004 05 17	01 31 40 2004 10 18	2004 09 02
830166 CFE: 7.1.6, 7.5.2 GIOVANNONE ALBERTO, 10, via Ugo Pepe, I-20020 BUSTO GAROLFO, (IT) 2004 05 27	03 05 2004 10 18	2004 09 02	830237 SAIQI CFE: 26.11.12, 27.5.1, 28.3.0 SHISHI SAIQI SPORTS GOODS CO., LTD., Pengtian Industry Area, Linxiu Town, SHISHI CITY, FUJIAN 362700, (CN) 2004 02 14	25 28 2004 10 18	2004 09 02
830173 no stress CFE: 26.1.1, 26.13.25, 27.5.1, 29.1.5 COFINOGA, 66, rue des Archives PARIS (FR) 2004 05 27	36 2004 10 18	2004 09 02	830247 FELICARE Beckmann & Associates GmbH, Niederdonkerstr. 52, 40667 Meerbusch, (DE) 2004 02 27	03 05 31 2004 10 18	2004 09 02
830174 BAIA JM. GAREL CREATION, 67, rue du Bourbonnais, F-69009 LYON, (FR) 2004 05 28	14 2004 10 18	2004 09 02	830252 Nanolith Bauunternehmen Deutsche GmbH & Co. KG, Im Gewerbegebiet 23, 91183 Abenberg, (DE) 2004 04 08	01 03 19 2004 10 18	2004 09 02
830179 Frupper CFE: 27.5.1 Kofola a.s., Za drahou 1 Krnov (CZ) 2004 03 23	30 32 33 2004 10 18	2004 09 02	830258 ACUVUE ADVANCE Janssen Pharmaceutica N.V., Turnhoutseweg 30, B-2340 Beerse, (BE) 2004 06 25	09 2004 10 18	2004 09 02
830181 DUTY FREE HOT COURSE COOL QUALITY CFE: 18.3.15, 18.3.17, 26.4.16, 26.4.18, 27.5.1, 29.1.14 Neckermann Versand AG, Hanauer Landstrasse 360 Frankfurt am Main (DE) 2004 05 12	16 18 25 2004 10 18	2004 09 02	830259 ETERNITY Sky Mediatec SA, Chemin des Cerisiers 27, CH-1462 Yvonand, (CH) 2004 02 25	09 2004 10 18	2004 09 02
			830263 SportGuard CFE: 24.13.1, 24.13.2, 27.5.1 G.B.A. - Global Business Advantage s.r.o., Na Lysine 25 Praha 4 (CZ) 2004 03 26	03 05 10 18 25 2004 10 18	2004 09 02

830268 Makes you smile A.T. Kaubandus, Narva mnt. 7, EE-10117 Tallinn, (EE) 2004 04 14	03 06 16 20 21 25 35 2004 10 18	2004 09 02	830346 NEEDET ALTANA Pharma AG, Byk-Gulden-Strasse 2, 78467 Konstanz, (DE) 2004 06 08	05 2004 10 18	2004 09 02
830271 D' AIR Ciba Specialty Chemicals Inc., Klybeckstrasse 141, CH-4057 Basel, (CH) 2004 06 03	01 2004 10 18	2004 09 02	830348 FLUTEX Flügger A/S, Islevdalvej 151, DK-2610 Rødovre, (DK) 2004 06 11	02 2004 10 18	2004 09 02
830297 hogatec CFE: 9.7.19, 11.1.3, 11.1.4, 11.3.2, 12.1.3, 27.5.1 Messe Düsseldorf GmbH, Stockumer Kirchstraße 61, 40474 Düsseldorf, (DE) 2004 03 04	16 35 37 38 41 42 2004 10 18	2004 09 02	830349 HIGHLAND TASTE House of Prince A/S, Tobaksvejen 4, DK-2860 Søborg, (DK) 2004 06 24	34 2004 10 18	2004 09 02
830300 BGR BIOGARAN, 15 bld Charles de Gaulle, F-92700 COLOMBES, (FR) 2003 12 23	05 42 44 2004 10 18	2004 09 02	830355 ALLASSIO Gericom AG, Industriezeile 35, A-4021 Linz, (AT) 2004 06 03	09 37 42 2004 10 18	2004 09 02
830304 Sublimo Glaze & Co CFE: 24.17.25, 27.5.1, 27.5.14, 29.1.4 PURATOS N.V., Industrialaan 25, B-1720 Groot-Bijgaarden, (BE) 2004 06 16	29 2004 10 18	2004 09 02	830356 WOLL WS International a.s., Perunská 2 Hodonín, (CZ) 2003 12 23	07 11 21 2004 10 18	2004 09 02
830309 E-SPORT GREAT WALL GROUP, s.r.o., Legerova 64 Praha 2, (CZ) 2004 04 30	25 2004 10 18	2004 09 02	830358 WS CFE: 26.3.23, 27.5.1 WS International a.s., Perunská 2 Hodonín, (CZ) 2003 12 23	03 07 08 09 11 16 21 2004 10 18	2004 09 02
830318 Aktualne tadunki CFE: 26.4.2, 27.1.1, 27.5.1, 29.1.1, 29.1.4 LKW-WALTER Internationale Transportorganisation AG, IZ NÖ-Süd, Straße 14, Postfach 36 Wiener Neudorf, (AT) 2004 06 11	39 2004 10 18	2004 09 02	830363 IMAGjean CFE: 27.5.1 WURZBURG HOLDING S.A., 134, boulevard de la Pétrusse, L-2330 LUXEMBOURG, (LU) 2004 06 03	25 26 2004 10 18	2004 09 02
830332 Alvesco CFE: 26.1.1, 27.5.1 ALTANA Pharma AG, Byk-Gulden-Strasse 2, 78467 Konstanz, (DE) 2004 04 06	05 2004 10 18	2004 09 02	830385 INFINITO Ursula Marre, Vormholzer Ring 69A, 58456 Witten, (DE) 2004 06 12	18 25 28 2004 10 18	2004 09 02
830333 OZZ August Storck KG, Waldstrasse 27 Berlin, (DE) 2004 04 02	30 2004 10 18	2004 09 02	830388 IDEMITSU Idemitsu Kosan Co., Ltd., 1-1, 3-chome, Marunouchi, Chiyoda-ku, Tokyo 100-8321, (JP) 2004 04 09	04 2004 10 18	2004 09 02
830338 OUST S.C. JOHNSON & SON, INC., 1525 Howe Street, Racine, Wisconsin 53403-2236, (US) 2004 05 19	05 2004 10 18	2004 09 02	830390 Roltechnik Roltechnik, spol. s r.o., Trebarov 160 Trebarov, (CZ) 2004 04 28	11 2004 10 18	2004 09 02
830341 COUNTRY GENTLEMAN Country Gentleman Headwear, Inc., P.O. Box 517, Adamstown, Pennsylvania 19501, (US) 2004 06 14	25 2004 10 18	2004 09 02	830391 TRIA CFE: 1.15.23, 15.1.13, 24.15.13, 26.1.2, 26.1.18, 26.1.24, 27.5.1 TRIA S.p.A., Via G. Donizetti 47 Milano, (IT) 2004 04 08	07 2004 10 18	2004 09 02
830342 DIAXAS ALTANA Pharma AG, Byk-Gulden-Strasse 2, 78467 Konstanz, (DE) 2004 06 07	05 2004 10 18	2004 09 02	830393 CENTROTEC TTS Tooltechnic Systems AG & Co. KG, 20, Wertstrasse Wendlingen, (DE) 2004 03 31	07 2004 10 18	2004 09 02
830343 XIRINT ALTANA Pharma AG, Byk-Gulden-Strasse 2, 78467 Konstanz, (DE) 2004 06 08	05 2004 10 18	2004 09 02	830397 G GIORGIO GORI GLOBAL TRANSPORT & LOGISTICS & LOGISTICS CFE: 24.15.1, 27.1.1, 27.3.1, 29.1.2, 29.1.4 GIORGIO GORI S.R.L., Via Lepori, 9 - Loc. Stagno LIVORNO, (IT) 2004 05 25	39 2004 10 18	2004 09 02
830344 FRENDON ALTANA Pharma AG, Byk-Gulden-Strasse 2, 78467 Konstanz, (DE) 2004 06 08	05 2004 10 18	2005 09 02	830401 RITMO RITMO S.p.A., 7, Via A. Volta, I-35037 TEOLO (PADOVA), (IT) 2004 03 26	07 08 09 2004 10 18	2004 09 02
830345 JOIBAQ ALTANA Pharma AG, Byk-Gulden-Strasse 2, 78467 Konstanz, (DE) 2004 06 08	05 2004 10 18	2004 09 02	830408 CIACCI DESIGN CFE: 26.4.18, 26.4.24, 27.5.1, 27.5.24 CIACCI PIERO & C. S.N.C., Via Antonelli, 49, Frazione Brugnetto, I-60010 RIPE, (AN), (IT) 2004 05 12	20 2004 10 18	2004 09 02

830412 METAL CFE: 26.13.25 KP Sports, Inc., 1020 Hull Street, Baltimore, Maryland 21230, (US) 2004 06 21 2004 10 18 2004 09 02	25	830528 CFE: 9.3.19 s.Oliver Bernd Freier GmbH & Co. KG, Ostring, 97228 Rottendorf, (DE) 2004 04 07 2004 10 18 2004 09 02	25
830413 HYDROLAN Orion Corporation, Orionintie 1 Espoo (FI) 2004 06 18 2004 10 18 2004 09 02	05	830531 CASTELLO BANFI BANFI S.R.L., Castello di Poggio alle Mura, I-53024 MONTALCINO (SI), (IT) 2004 04 05 2004 10 18 2004 09 02	29 30 33
830414 AQUALAN Orion Corporation, Orionintie 1 Espoo (FI) 2004 06 18 2004 10 18 2004 09 02	05	830532 ROLLI POP Henkel KGaA, Henkelstrasse 67, 40589 Düsseldorf, (DE) 2004 04 03 2004 10 18 2004 09 02	16
830428 AL TRAMONTO Weinprolog Verwaltungsgesellschaft mbH, Nyland 14, 25436 Tornesch, (DE) 2004 06 28 2004 10 18 2004 09 02	33	830543 SYVITAL sanofi-aventis, 174, avenue de France, F-75013 PARIS, (FR) 2004 06 04 2004 10 18 2004 09 02	05
830444 GEZOLASTIC Gummigranulate Granulés de caoutchouc Rubber granules CFE: 25.3.1, 27.5.1 Gezolan AG, Werkstrasse 30 Dagmersellen (CH) 2004 08 11 2004 10 18 2004 09 02	17	830549 XL'S XPERT LOCKING SYSTEM CFE: 24.15.13, 26.4.2, 26.4.18, 27.5.1, 29.1.14 Tarkett SAS, 2, rue de l'Egalité, F-92748 NANTERRE, (FR) 2004 03 15 2004 10 18 2004 09 02	19 27
830461 Rheoface Construction Research & Technology GmbH, Dr.-Albert-Frank-Straße 32 Trostberg (DE) 2004 05 17 2004 10 18 2004 09 02	01	830551 FRIDA Philippe CANDOLFI, 4, Quai du Rhône, CH-1205 Genève, (CH) 2004 07 20 2004 10 18 2004 09 02	34
830463 m.e.n.s. Heinecke & Klaproth GmbH & Co KG, Kurt-Rabe-Str. 3, 31675 Bückeburg, (DE) 2004 05 10 2004 10 18 2004 09 02	25	830553 SYMPOSION AMPELOS, SLECHTITELSKÁ STANICE VINARSKÁ ZNOJMO, a.s., Vrbovec 274 (CZ) 2004 06 03 2004 10 18 2004 09 02	32 33
830464 Gruppo SalumItalia LA TRADIZIONE E' IN MANI SICURE CFE: 25.3.1, 27.5.1 GRANDI SALUMIFICI ITALIANI S.p.A., Strada Gherbella, 320, I-41100 MODENA, (IT) 2004 05 12 2004 10 18 2004 09 02	29	830556 GigaSonic Schülke & Mayr GmbH, Robert-Koch-Strasse 2, 22851 Norderstedt, (DE) 2004 05 17 2004 10 18 2004 09 02	03 05
830467 COCKFIGHTER CFE: 3.7.3, 27.1.12 Factory Holding GmbH, Einsteinstraße 44 Kirchheim/Teck (DE) 2004 06 02 2004 10 18 2004 09 02	09 14 18 25	830557 Ostravar Pivovary Staropramen a.s., Nádražní 84 Praha 5 (CZ) 2004 05 24 2004 10 18 2004 09 02	32
830471 SiTTable CFE: 27.5.1, 29.1.12 KölnMesse GmbH, Messeplatz 1 Köln (DE) 2004 05 14 2004 10 18 2004 09 02	35 42	830567 FUNGORIN Orion Corporation, Orionintie 1, Espoo (FI) 2004 06 18 2004 10 18 2004 09 02	05
830481 ARGISSA CFE: 25.1.1, 26.4.1, 27.5.1, 29.1.4, 29.1.6 SELAMI ÖRME KONFEKSIYON PAZARLAMASANAYI VE TICARET LIMITED ŞİRKETİ, Orta Mah. Ibrahimaga Cad. No: 18 B, Blok Kat:2 D:5, Bayrampaşa/Istanbul, (TR) 2004 05 28 2004 10 18 2004 09 02	25	830570 ZURICH WAY „Zürich“ Versicherungs-Gesellschaft, („Zurich“ Compagnie d'Assurances), („Zurigo“ Compagnia di Assicurazioni), („Zurich“ Insurance Company), („Zurich“ Compañia de Seguros), Mythenquai 2, CH-8002 Zürich, (CH) 2004 06 03 2004 10 18 2004 09 02	16 35 36 38 42
830489 EAU FRAÏCHE DE CHRISTIAN DIOR PARFUMS CHRISTIAN DIOR S.A., Société Anonyme, 33, avenue Hoche, F-75380 PARIS CEDEX 08, (FR) 2004 04 28 2004 10 18 2004 09 02	03	830585 QUICK STEP Elegance CFE: 26.11.9, 27.5.1 Unilin Flooring N.V., Ooigemstraat 3, B-8710 Wielsbeke, (BE) 2004 02 21 2004 10 18 2004 09 09	19
830501 MULTICARE LINET, spol. s r.o., CZ-274 01 L'elevice 5, Slaný, (CZ) 2004 04 07 2004 10 18 2004 09 02	10 20 37	830589 FoRMES PARIS Daniel Boudon CFE: 26.4.1, 26.4.2, 26.4.9, 27.5.1, 29.1.4, 29.1.6, 29.1.8 FORMES, 5, rue du Vieux Colombier PARIS (FR) 2004 06 09 2004 10 18 2004 09 09	25
830502 PCAST BUFFALO INC., 15, Shibata Hondori 4-chome, Minami-ku, Nagoya-shi, Aichi 457-8520, (JP) 2004 03 26 2004 10 18 2004 09 02	09	830602 BIG ENERGY SHOCK! CFE: 25.1.15, 27.5.1 Al-Namura, spol. s r.o., Lysolajské údolí 107/25, CZ-165 00 Praha 6, (CZ) 2004 03 23 2004 10 18 2004 09 09	05 32
830526 CFE: 26.1.12, 26.11.12 Ferdinand Richter GmbH, Welser Straße 24, A-4060 Leonding, (AT) 2004 03 29 2004 10 18 2004 09 02	09 18 25	830603 Venalba CFE: 27.5.1 SUCCESSORI REDA S.P.A., VIA ROBIOLIO 25, I-13825 VALLEMOSSO (Biella), (IT) 2004 05 27 2004 10 18 2004 09 09	24

830613 FABRON	03	830702 CFE: 2.9.14, 26.4.14, 29.1.12	01 16 35
Multibrands International Ltd, PO Box 11, Bradford, West Yorkshire BD3 9XY, (GB)		Henkel KGaA, Henkelstrasse 67, 40589 Düsseldorf, (DE)	
2004 03 13	2004 10 18	2004 04 01	2004 10 18
			2004 09 09
830614 ULTRALOC	16	830703 CFE: 3.13.5, 20.5.25, 29.1.13	01 16 35
Multibrands International Ltd, PO Box 11, Bradford, West Yorkshire BD3 9XY, (GB)		Henkel KGaA, Henkelstrasse 67, 40589 Düsseldorf, (DE)	
2004 03 13	2004 10 18	2004 04 01	2004 10 18
			2004 09 09
830615 Amanie		830704 CFE: 28.5.0, 29.1.1, 29.1.6	03 05 25 29 30 31 32 33 34 35 36 39 43
CFE: 24.9.1, 26.11.9, 27.5.1	30	Obchtchestvo s ogranichennoy otvetstvennostyuTorgovy dom „Rollton”, d.16, ul. Donskaya, RU-119049 Moscow, (RU)	
Lidl Stiftung & Co. KG, Stiftsbergstrasse 1 Neckarsulm, (DE)		2004 05 07	2004 10 18
2004 03 26	2004 10 18		2004 09 09
830617 Ceratronic	11	830729 ECLIPSE	19
Ideal-Standard GmbH, Euskirchener Straße 80 Bonn, (DE)		PILKINGTON PLC, Prescott Road, St Helens, Merseyside, WA10 3TT, (GB)	
2004 05 03	2004 10 18	2004 07 20	2004 10 18
			2004 09 09
830620 Fle xDSL		830731 CWT	36 39 41 43
CFE: 26.11.1, 27.5.1	09 35 37	CW Travel Holdings, N.V., Dalsteindreef 8 Diemen, (NL)	
Zakrytoe aktsionernoe obshchestvo"NTTS NATEKS", komnata pravlenia, str.8, d.4-6, Khoromny tup., RU-107078 Moskva, (RU)		2003 12 22	2004 10 18
2004 05 24	2004 10 18		2004 09 09
830621 Silent	30 32 33	830732 KNOW HOW	
Getränke Ahlers GmbH, Industriestraße 15, 28832 Achim, (DE)		CFE: 26.4.3, 26.13.25, 27.5.1	09 11 40 42
2004 06 11	2004 10 18	KNOW HOW S.P.A., Via S. Giuseppe, 12, I-60020 Camerata Picena, (AN), (IT)	
		2003 11 26	2004 10 18
			2004 09 09
830623 LOFOS	31	830733 LL	
SUNTORY FLOWERS LIMITED, 2-13-12 Hirakawa-cho, Chiyoda-ku, Tokyo 102-0093, (JP)		CFE: 26.1.2, 27.5.1, 28.3.0	12
2004 04 16	2004 10 18	Shandong Linglong Rubber Co., Ltd., No. 170 Jincheng Lu, Zhaoyuan, Shandong 265400, (CN)	
		2004 07 26	2004 10 18
			2004 09 09
830625 Salumifici e Allevamenti UNIBON Una Bontà di Origine Controllata		830735 ARNAUD FARGUES	14 16
CFE: 8.5.1, 8.5.2, 8.5.3, 24.1.5, 26.11.7, 27.5.1	29	Arnaud FARGUES, Rue de Malagny 13 GLAND, (CH)	
GRANDI SALUMIFICI ITALIANI S.p.A., Strada Gherbella, 320, I-41100 MODENA, (IT)		2004 07 15	2004 10 18
2004 04 30	2004 10 18		2004 09 09
830640 ATEHA	09	830737 WKP - Haus Ihr Haus für Europa	
HAGER AG, Im Hofgarten Saarbrücken, (DE)		CFE: 27.5.1	19 35 36 37 42
2004 04 21	2004 10 18	Bodo Walther, Oberdorfstrasse 11 Pfäffikon SZ, (CH)	
		2004 06 24	2004 10 18
			2004 09 09
830660 FREDDY	03 05 18 25 28	830739 OXUVAR	05
FREDDY S.P.A., Via San Rufino, 31/C, I-16043 CHIAVARI, (IT)		Andermatt BioVet AG, Stahlmatten 6, CH-6146 Grossdietwil, (CH)	
2004 04 14	2004 10 18	2004 07 13	2004 10 18
			2004 09 09
830670 ZETRY-MEPHA	05	830750 EXPRESSLIM	03
Mepha AG, Dornacherstrasse 114, Postfach 445, CH-4147 Aesch BL, (CH)		INSTITUT JEANNE PIAUBERT, 76/78, avenue des Champs Elysées, F-75008 PARIS, (FR)	
2004 07 30	2004 10 18	2004 07 06	2004 10 18
			2004 09 09
830671 COAMOX-MEPHA	05	830764 RAUCH	
Mepha AG, Dornacherstrasse 114, Postfach 445, CH-4147 Aesch BL, (CH)		CFE: 19.7.1	30 32
2004 07 30	2004 10 18	Rauch Fruchtsäfte Gesellschaft m.b.H., Langgasse 1, A-6830 RANKWEIL, (AT)	
		2004 06 15	2004 10 18
			2004 09 09
830679 PARK'IN	12	830767 CranioPlate	10
Automobiles CITROËN(Société Anonyme), Immeuble Colisée III -, 12, rue Fructidor, F-75835 Paris, (FR)		Aesculap AG & Co. KG, Am Aesculap-Platz, 78532 Tuttlingen, (DE)	
2004 06 24	2004 10 18	2004 06 12	2004 10 18
			2004 09 09
830684 CATOPIX-C	03 05	830769 Ehrmann	
AURIGA INTERNATIONAL S.A., Chemin des Roussettes 2 Waterloo, (BE)		CFE: 25.1.6, 27.5.1, 29.1.13	29 30 32
2004 07 29	2004 10 18	Ehrmann AG Oberschöneck im Allgäu, 87770 Oberschöneck, (DE)	
		2004 02 07	2004 10 18
			2004 09 09
830698 MEDIPAD	09 35 38 42	830776 ELUSLIM	05
PC-Technik Gesellschaft m.b.H., Spielbergstraße 6 Au an der Donau, (AT)		Laboratoires DOLISOS, 45, Place Abel Gance BOULOGNE, (FR)	
2004 03 19	2004 10 18	2004 06 18	2004 10 18
			2004 09 09

830786 MADER RACING CFE: 26.1.1, 26.4.2, 26.7.1, 26.11.3, 27.5.1 Heini Mader Racing Components SA, Avenue du Mont-Blanc 36, CH-1196 Gland, (CH) 2004 06 25 2004 10 18 2004 09 09	12 42
830787 PQS Ing. Zdenek France, Ph.D., Fojtikova 2394, CZ-269 01 Rakovnik, (CZ) 2004 01 22 2004 10 18 2004 09 09	06 07 09 42
830789 HotSpot CFE: 21.3.21, 27.3.1, 27.5.1, 29.1.12 Deutsche Telekom AG, Friedrich-Ebert-Allee 140, 53113 Bonn, (DE) 2004 01 27 2004 10 18 2004 09 09	09 16 35 36 38 42
830790 DIAVANT Roche Diagnostics GmbH, Sandhofer Straße 116 Mannheim (DE) 2004 02 02 2004 10 18 2004 09 09	05 10 16 41 44
830794 OLIVEM B & T S.r.l., Via O. da Tresseno, 9, I-20110 MILANO, (IT) 2004 03 31 2004 10 18 2004 09 09	01
830795 SANAKRYL-UV AUSTIS a.s., Dalejská 680, CZ-154 00 Praha 5 - Slivenec, (CZ) 2004 03 31 2004 10 18 2004 09 09	01 02 19 37
830796 ETERNAL AUSTIS a.s., Dalejská 680, CZ-154 00 Praha 5 - Slivenec, (CZ) 2004 03 31 2004 10 18 2004 09 09	01 02 19 37
830802 LOBKOWICZ CFE: 24.1.5, 24.1.9, 24.1.18, 27.5.1 Lobkowiczky pivovar Vysoky Chlumec, spol.s r.o., Vysoky Chlumec c.p. 29 Vysoky Chlumec (CZ) 2004 03 19 2004 10 18 2004 09 09	32
830823 BIOPREXANIL BIOFARMA, 22 rue Gamier, F-92200 NEUILLY-SUR-SEINE, (FR) 2004 06 08 2004 10 18 2004 09 09	05
830827 EUROPEAN SOCIETY OF CARDIOLOGY CFE: 2.9.1, 27.5.1, 29.1.1 SOCIETE EUROPEENNE DE CARDIOLOGIE, 2035, route des Colles Les Templiers, BP 179, F-06903 SOPHIA ANTIPOLIS Cedex, (FR) 2004 06 10 2004 10 18 2004 09 09	35 38 41 42
830828 UNICABLE FTACommunication Technologies S.à.r.l., 2, rue Jean Engling, L-1466 Luxembourg, (LU) 2004 07 29 2004 10 18 2004 09 09	09 42
830830 GERICOM TV Gericom AG, Industriezeile 35, A-4021 Linz, (AT) 2004 05 25 2004 11 02 2004 09 16	09 37 42
830835 ULTRABITE ULTRABITE LIMITED, 22 Melton Terrace, London, NW1 2BW, (GB) 2004 03 01 2004 11 02 2004 09 16	01 05 28
830838 OPTIWELD SINOtec SicherheitsSysteme GmbH, Senefelder Str. 17, 63322 Rödermark, (DE) 2004 04 03 2004 11 02 2004 09 16	09 42
830861 TORRIDET ALTANA Pharma AG, Byk-Gulden-Strasse 2, 78467 Konstanz, (DE) 2004 06 08 2004 11 02 2004 09 16	05
830862 LATERAC ALTANA Pharma AG, Byk-Gulden-Strasse 2, 78467 Konstanz, (DE) 2004 06 08 2004 11 02 2004 09 16	05
830873 10 CANE JAS HENNESSY & CO. LTD, Central Hotel Chambers, Dame Court, Dublin 2, (IE) 2004 06 25 2004 11 02 2004 09 16	33
830875 CFE: 25.5.25, 26.4.1, 26.11.2, 29.1.1, 29.1.2, 29.1.4 Beiersdorf AG, Unnastrasse 48, 20253 Hamburg, (DE) 2004 07 09 2004 11 02 2004 09 16	03
830876 PDU Weidmüller Interface GmbH & Co., Klingenbergstrasse 16, 32758 Detmold, (DE) 2004 07 03 2004 11 02 2004 09 16	09
830877 CFE: 28.5.0 Obshchestvo s ogranichennoyotvetstvennostyu „S.A. CONSULT”, 28, ul. Ivanovskaya, RU-127434 Moskva, (RU) 2004 06 11 2004 11 02 2004 09 16	33 35
830880 Catago Lidl Stiftung & Co. KG, Stiftsbergstrasse 1 Neckarsulm (DE) 2004 07 08 2004 11 02 2004 09 16	30
830896 Terry CFE: 26.4.9, 27.5.1 TERRY STORE-AGE SPA, 27, Via Rembrandt, I-20147 MILANO, (IT) 2003 08 08 2004 11 02 2004 09 16	18 20 21
830898 ALVI CFE: 26.4.4, 27.5.1 ALVI OFFICINE MECCANICHE EDGARDO VIAZZO & C. SRL, Strada Statale 230, N. 49 Caresanablot (VC) (IT) 2003 07 29 2004 11 02 2004 09 16	07
830900 WOCOM CFE: 27.5.1 NINGBO LITTLE ISLAND CLOTHINGMANUFACTURE LTD, Changle Village, Gaoqiao Town, Yin County, Zhejiang Province, (CN) 2003 09 10 2004 11 02 2004 09 16	25
830903 MULTI MIX Mederer GmbH, Oststrasse 94, 90763 Fürth, (DE) 2004 06 09 2004 11 02 2004 09 16	30
830906 VAN-GUARD Continental Aktiengesellschaft, Vahrenwalder Strasse 9, 30165 Hannover, (DE) 2004 07 07 2004 11 02 2004 09 16	12
830907 C 400 Continental Aktiengesellschaft, Vahrenwalder Strasse 9, 30165 Hannover, (DE) 2004 07 07 2004 11 02 2004 09 16	12
830926 DACIA AUTOMOBILE DACIA S.A., Str. Uzinei 1 -, Mioveni, RO-115400 Judetul Arges, (RO) 2004 04 27 2004 11 02 2004 09 16	12 36 37 39
830930 Rumix Plus Warenhandels-gesellschaft mbH, Wissollstrasse 5-43, 45478 Mülheim an der Ruhr, (DE) 2004 07 07 2004 11 02 2004 09 16	33
830938 MAG3IT QUBICA S.P.A., Via dell'Arcoveggio, 80, I-40129 BOLOGNA, (IT) 2003 11 06 2004 11 02 2004 09 16	09 28

830945 BELMAC			
CFE: 27.5.1, 27.5.2	05 35 39		
LABORATORIOS BELMAC, S.A., Teide, 4 - planta baja -, Parque Empresarial „La Marina”, E-28700 SAN SEBASTIAN DE LOS REYES(ES)			
2004 05 26	2004 11 02		2004 09 16
830951 pasta del poeta			
CFE: 26.1.24, 27.5.1	29 30		
MLINOTEST, živilska industrija d.d., Tovarniška 14, SI-5270 Ajdovščina(SI)			
2004 06 08	2004 11 02		2004 09 16
830952 ALU FIX			
CFE: 26.4.1, 26.4.8, 27.5.1, 29.1.1,	01 06 08 16 17 21 24 25 29.1.6		
Bernhard Petr, Hochrotherdstraße 6, A-2384 Breitenfurt(AT)			
2004 05 25	2004 11 02		2004 09 16
830965 CFE: 18.1.21, 26.1.5, 27.7.1, 28.5.0	12		
Otkrytoe aktsionernoe obshchestvo Omskshina(OAO Omskshina), 2. 5 Kordnaya, RU-644018 Omsk - 18(RU)			
2004 05 11	2004 11 02		2004 09 16
830967 KAMAL	12 25 28		
FIAT AUTO S.p.A., Corso Giovanni Agnelli, 200, I-10135 TORINO(IT)			
2004 05 21	2004 11 02		2004 09 16
830973 EUROIMMUN			
CFE: 25.1.5, 27.5.1, 29.1.12	05		
EUROIMMUN AG, Seekamp 31, 23560 Lübeck(DE)			
2004 06 04	2004 11 02		2004 09 16
830984 Work-it			
CFE: 25.3.1, 26.4.8, 27.5.1, 29.1.1, 29.1.2, 29.1.8	08 16 22		
TOKO INTERNATIONAL bv, Chroomstraat 44, Postbus 889, NL-2700 AW Zoetermeer(NL)			
2004 06 22	2004 11 02		2004 09 16
830986 pjur	03 05 10		
Dieter Laros, Saarstraße 23, 54290 Trier(DE); DUX S.A. Holding, 4, rue Henri Schnadt, L-1019 Luxembourg(LU)			
2004 01 09	2004 11 02		2004 09 16
830992 AM			
CFE: 26.4.1, 26.4.18, 26.4.24, 27.5.1	11 19 20		
MARAZZI GRUPPO CERAMICHE S.p.A., Via Barberia n. 22/2, I-40123 BOLOGNA(IT)			
2004 05 04	2004 11 02		2004 09 16
830997 BLANCHETTE B.	03		
KAUFLAND Česká republika v.o.s., Pod Visnovkou 25 Praha 4(CZ)			
2004 03 23	2004 11 02		2004 09 16
831000 CETIS BUSINESS COMMUNICATION CULTURE	16 35 40 42		
CETIS, grafične in dokumentacijske storitve, d.d., Čopova 24, SI-3000 Celje(SI)			
2004 03 19	2004 11 02		2004 09 16
831003 Heisser Löwe DER BAYERISCHE IMBISS			
CFE: 3.1.1, 3.1.24, 5.5.10, 25.1.6, 26.4.3, 29.1.15	29 30		
Der heisse Löwe, S.L., c/ Santiago Rusinol, 12a, E-07080 Palma de Mallorca(ES)			
2004 04 07	2004 11 02		2004 09 16
831009 TestStrategist	42		
Cresta Group Limited, 5th Floor, 120 Moorgate, London, EC2M 6SS(GB)			
2004 05 27	2004 11 02		2004 09 16
831016 CARTAJET	01		
Clariant AG, Rothausstrasse 61, CH-4132 Muttenz(CH)			
2004 05 24	2004 11 02		2004 09 16
831017 CARTAPACK	01		
Clariant AG, Rothausstrasse 61, CH-4132 Muttenz(CH)			
2004 05 24	2004 11 02		2004 09 16
831019 INDIGENUS	35		
THE CEMENTWORKS, LLC, 250 Park Avenue South, 3rd Floor, New York, 10003(US)			
2004 06 04	2004 11 02		2004 09 16
831020 CHIPCAT	07 08 20		
SKIL EUROPE B.V., Konijnenberg 60 Breda(NL)			
2004 05 18	2004 11 02		2004 09 16
831027 CHATEAU RAUZAN-GASSIES	33		
SCI du Château RAUZAN-GASSIES, Domaine de Rauzan-Gassies, F-33460 MARGAUX(FR)			
2004 05 25	2004 11 02		2004 09 16
831030 PQS			
CFE: 26.3.1, 26.3.16, 26.3.18, 26.3.24, 27.5.1	06 07 09 42		
Ing. Zdeněk France, Ph.D., Fojtikova 2394, CZ-269 01 Rakovník(CZ)			
2004 01 22	2004 11 02		2004 09 16
831040 TRAILIGHT			
CFE: 27.3.1, 27.5.1	11 12		
SA-BA ENDÜSTRIYEL ÜRÜNLER İMALAT VETİCARET ANONİM ŞİRKETİ, Birlik Sanayi Sitesi 2. Cadde No: 91-97, Beylikdüzü, TR-34900 İSTANBUL(TR)			
2004 04 09	2004 11 02		2004 09 16
831045 MORMEN	03 25 28		
MORBIATO LUIGINA GIUSEPPINA, Via Nicolo' Zen N. 6 CASTELFRANCO VENETO(TV)(IT)			
2004 03 26	2004 11 02		2004 09 16
831049 LAX SONICSOLUTION			
CFE: 25.1.9, 27.5.1	09		
WANG RUI XIANG, 3, Weixinsanxiang, Qilongzhonglu, Huanggezhen, Fanyu, Guangong 511455(CN)			
2004 01 19	2004 11 02		2004 09 16
831053 EMUSOL	05 29 30		
PM-International AG, 17 rue des Gaulois Luxembourg(LU)			
2004 04 08	2004 11 02		2004 09 16
831056 CFE: 24.15.13, 26.1.12, 26.1.24	38		
CHINA MOBILE COMMUNICATIONSCORPORATION, 53 Jia, Xi Bian Men Nei Street, Xuanwu District, BEIJING(CN)			
2004 04 20	2004 11 02		2004 09 16
831057 GoTone	38		
CHINA MOBILE COMMUNICATIONSCORPORATION, 53 Jia, Xi Bian Men Nei Street, Xuanwu District, BEIJING(CN)			
2004 04 20	2004 11 02		2004 09 16
831058 Ceratwist	11		
IDEAL-STANDARD GMBH, 80, Euskirchen Strasse, BONN(DE)			
2004 05 03	2004 11 02		2004 09 16
831059 Opti-bloom	01 03		
FIRMENICH SA, 1, route des Jeunes, Case postale 239, Genève(CH)			
2004 04 16	2004 11 02		2004 09 16
831063 RECTANGLE A L' ANCIENNE	14		
Richemont International SA, Route des Biches 10, CH-1752 Villars-sur-Glâne(CH)			
2004 05 25	2004 11 02		2004 09 16

831067 VIDUR T VIDUR CFE: 24.17.2, 27.1.1 ROSA MILLET MARISTANY, Carrer del Gall, 46-48 ESPLUGUES DE LLOBREGAT (Barcelona) (ES) 2004 03 29 2004 11 02 2004 09 16	12 19 21
831079 Nachtmann CFE: 26.1.18, 26.4.10, 27.5.1 F.X. Nachtmann Bleikristallwerke GmbH, Zacharias-Frank-Straße 7, 92660 Neustadt a.d. Waldnaab (DE) 2004 05 13 2004 11 02 2004 09 16	21
831080 SLI - SWISS LIQUID INDEX SWX Swiss Exchange, Selnaustrasse 30, CH-8001 Zürich (CH) 2003 12 23 2004 11 02 2004 09 16	35 36 38 41 42
831082 CFE: 4.5.5 Slovenská autobusová doprava Trnava, a.s., Nitrianska 5 Trnava (SK) 2004 05 06 2004 11 02 2004 09 16	12 37 39
831083 UPM Office UPM-Kymmene Corporation (in Finnish UPM-Kymmene Oyj), Eteläesplanadi 2, FI-00130 Helsinki (FI) 2003 12 11 2004 11 02 2004 09 16	16
831090 IPEK CFE: 27.5.1 CANAN KOZMETIKSANAYI VE TICARET LIMITED ŞİRKETİ, Keresteciler Sitesi Çınar, Sokak No: 12, Merter - İSTANBUL (TR) 2003 09 18 2004 11 02 2004 09 16	03 05
831093 OCTO CFE: 3.9.15, 27.3.1, 27.5.1 SKIL EUROPE B.V., Konijnenberg 60, NL-4825 BD Breda (NL) 2004 05 13 2004 11 02 2004 09 16	03 07 08
831103 US DRY Helmut JANNACH, Andritzer Reichsstraße 66, A-8045 Graz (AT) 2004 05 26 2004 11 02 2004 09 16	11 32 33
831104 CFE: 5.3.13, 26.11.12 Ökopharm GmbH, Moosham 29 Unternberg (AT) 2004 06 01 2004 11 02 2004 09 16	03 05 29 30
831106 WORK PLUS CFE: 25.3.1, 26.4.8, 27.5.1, 29.1.1, 29.1.4, 29.1.8 TOKO INTERNATIONAL bv, Chroomstraat 44, Postbus 889, NL-2700 AW Zoetermeer (NL) 2004 06 22 2004 11 02 2004 09 16	08 16 22
831109 mendix pratix Wety Fresh'n Soft CFE: 5.3.13, 25.1.9, 27.5.1 KARDESLER UÇAN YAGLARSANAYI ANONİM ŞİRKETİ, Imam Çeşme Yolu G-47 Sok. No: 5, K: 5 4. Levent, Istanbul (TR) 2004 03 24 2004 11 02 2004 09 16	03 05 10
831112 RAIDEN Nitro SA, Sennweidstrasse 39, CH-6312 Steinhausen (CH) 2004 06 09 2004 11 02 2004 09 16	28
831113 Gee Jay TRADE MARK CFE: 27.5.1 Zakrytoe Aktsionernoe Obschestvo "KORPORATSIA „GLORIA DZHINS", 29, ul. Very Panovoy, RU-344029 Rostov-na-Donu (RU) 2004 04 14 2004 11 02 2004 09 16	25
831116 Optivel MGF Gutsche & Co. GmbH-Betriebs-KG, Hermann-Muth-Strasse 8 Fulda (DE) 2004 07 07 2004 11 02 2004 09 16	24
831123 EXTRAFORTE by Sire CFE: 24.9.2, 24.9.7, 27.5.1 SIRE SPA, Via Del Lavoro, 22, I-12060 RORETO DI CHERASCO CN (IT) 2004 05 04 2004 11 02 2004 09 16	19
831129 Par Avion air route CFE: 4.1.3, 20.5.13, 24.7.1, 26.15.1, 27.5.1 ERIDANUS, s.r.o., Viktorínova 2 Bratislava (SK) 2004 07 09 2004 11 02 2004 09 16	34
831132 hamu b.v. CFE: 5.3.11, 26.2.1, 26.11.2, 27.5.1, 29.1.1, 29.1.4 Hamu b.v., Bulkseweg 51 Kerkdriel (NL) 2004 07 16 2004 11 02 2004 09 16	29 30 31
831133 SANTAMORE SANCAFFÉ S.r.l., Via Rossini, 14, I-34132 TRIESTE (TS) (IT) 2004 05 25 2004 11 02 2004 09 16	30
831135 Moonlight selecta Klemm GmbH & Co. KG, Hanfäcker 10 Stuttgart (DE) 2004 06 18 2004 11 02 2004 09 16	31
831138 ADELIE DEGUSTATION ITM ENTREPRISES, 24, rue Auguste-Chabrières PARIS (FR) 2004 04 27 2004 11 02 2004 09 16	29 30
831144 SUPERIOR CFE: 25.1.6, 27.5.1 Seasonal Produce (S) Pte. Ltd., 1 Jalan Kilang Timor, #07-05 Pacific Tech Centre, Singapore 159303 (SG) 2004 05 20 2004 11 02 2004 09 16	31
831146 NORYA KRKA, tovarna zdravil, d.d., Novo mesto, Šmarješka cesta 6, SI-8501 Novo mesto (SI) 2004 05 14 2004 11 02 2004 09 16	05 30 32
831147 promodoro CFE: 5.9.17, 25.5.1, 26.4.2, 27.5.1, 29.1.1, 29.1.3, 29.1.6 Martin Keller, Osterather Str. 22, 40547 Düsseldorf (DE) 2004 06 22 2004 11 02 2004 09 16	25 28 35
831159 Beta-Arlevert Hennig Arzneimittel GmbH & Co. KG, Liebigstrasse, 1-2 Flörsheim (DE) 2004 06 11 2004 11 02 2004 09 16	05
831160 CFE: 3.3.1, 24.3.1, 25.1.6, 25.1.9, 28.5.0 Société à Responsabilité limitée „Emel", 1a, rue Almatinskaya Ville de Bichkek (KG) 2004 07 12 2004 11 02 2004 09 16	08
831186 Children's bubbly Special date CFE: 2.9.1, 27.5.1, 29.1.1 Si&Si COMPANY, proizvodno-trgovinsko preduzece, d.o.o., Ivana Gorana Kovacica 3 SUBOTICA (YU) 2004 03 09 2004 11 02 2004 09 16	32
831189 TYROBLOC Swedish Orphan International AB, Drottninggatan 98 Stockholm (SE) 2004 03 24 2004 11 02 2004 09 16	05
831191 DGS DARKMEN CFE: 25.1.9, 25.1.15, 26.2.7, 26.7.25, 27.5.1 DARKMEN TEKSTILSANAYI VE TICARET LIMITED ŞİRKETİ, Hayriye Tüccari Caddesi Paşazade, Sokak N° 9, Laleli, Istanbul (TR) 2004 04 16 2004 11 02 2004 09 16	25
831194 SHIBATA RONCHETTI S.R.L., Via E. Fermi, 4/3 Reggio Emilia (RE) (IT) 2004 05 27 2004 11 02 2004 09 16	26

831195 Suddenly Lidl Stiftung & Co. KG, Stiftsbergstrasse 1 Neckarsulm (DE) 2004 06 29 2004 11 02 2004 09 16	03	831255 CFE: 3.7.16 Biohit Oyj, Laippatie 1, FI-00880 Helsinki, (FI) 2004 03 26 2004 11 02 2004 09 16	05 09 10 42
831196 Klasa CFE: 27.5.1, 29.1.4 KLASSA plus s.r.o., K Rybnickum 332 Otice (CZ) 2004 03 23 2004 11 02 2004 09 16	06 20 28	831260 BIGBON CFE: 27.5.1, 29.1.1, 29.1.6 Obchtchestvo s ogranichennoy otvetstvennostyu Torgovy dom „Rollton”, d.16, ul. Donskaya, RU-119049 Moscow, (RU) 2004 05 07 2004 11 02 2004 09 16	03 05 25 29 30 31 32 33 34 35 36 39 43
831203 LOVE TRAP COTY B.V., Oudeweg 147 Haarlem (NL) 2004 05 24 2004 11 02 2004 09 16	03	831261 PREDATOR Switzerland Hyland Automotive Technologies AG, Dammstrasse 14, CH-2540 Grenchen, (CH) 2004 06 22 2004 11 02 2004 09 23	12 35 37 40
831204 KÖNIG T9 CFE: 27.5.1, 27.7.1 THULE SPA, Viale Lombardia, 8, I-23847 Molteno - Lecco, (IT) 2004 05 04 2004 11 02 2004 09 16	12	831266 Mosten CFE: 27.5.1, 27.5.11 CHEMOPETROL, a.s., Litvínov - Záluzí 1, Litvínov (CZ) 2004 04 19 2004 11 02 2004 09 23	01 42
831205 CARTOSYNC Janssen Pharmaceutica N.V., Turnhoutseweg 30 Beerse (BE) 2004 06 16 2004 11 02 2004 09 16	09	831267 LEMO-COLA REBELS' DRINK Nealko soft drinks CZ a.s., Holická 156/49 Olomouc (CZ) 2004 07 12 2004 11 02 2004 09 23	32 33
831206 CARTOMERGE Janssen Pharmaceutica N.V., Turnhoutseweg 30 Beerse (BE) 2004 06 16 2004 11 02 2004 09 16	09	831271 CFE: 4.5.21, 29.1.2, 29.1.7 Aviko B.V., Dr. Alphons Ariënsstraat 28 Steenderen (NL) 2004 07 08 2004 11 02 2004 09 23	29
831207 NMC NMC, Société Anonyme, Rovers 10, B-4731 Raeren, (BE) 2004 02 18 2004 11 02 2004 09 16	17 19 20 27	831273 thermovital CFE: 27.5.1, 29.1.1, 29.1.7 SICC GmbH, Pankstrasse 8A Berlin (DE) 2004 06 22 2004 11 02 2004 09 23	01 02 17
831210 IC INTERCHANGER CFE: 27.5.1 SP Manufacturing GmbH, An der B 421, 54587 Birgel, (DE) 2004 04 28 2004 11 02 2004 09 16	16 28 41	831276 IRREDUCTIBLE CHRISTIAN DIOR COUTURE, 30, avenue Montaigne, F-75008 Paris, (FR) 2004 07 02 2004 11 02 2004 09 23	14 25
831217 EUROFORM Fritz Egger Gesellschaft m.b.H. & Co, Weiberndorf 20, A-6380 St. Johann in Tirol, (AT) 2004 02 12 2004 11 02 2004 09 16	17 19 20	831300 CFE: 15.7.9, 26.5.4 Mehano, d.o.o., Polje 9, SI-6310 Izola, (SI) 2004 02 13 2004 11 02 2004 09 23	09 16 28
831225 CHUMMY CFE: 27.5.1 OKTAY NAIBOGLU, Kumkapi Liman Cad. No: 132/B Eminönü/Istanbul (TR) 2004 06 03 2004 11 02 2004 09 16	25	831304 ATLANT CFE: 1.5.1, 1.15.15, 26.4.9, 27.5.1, 29.1.13 Zakrytoe aktsionernoebshchestvo „Atlant”, 61, pr. Masherova, BY-220711 Minsk, (BY) 2004 04 13 2004 11 02 2004 09 23	07 11 37 39
831229 CFE: 26.4.7 3 B S.P.A., Via delle Industrie, 1 Salgareda (Treviso) (IT) 2004 05 25 2004 11 02 2004 09 16	19 20	831305 CFE: 1.5.1, 1.15.15, 29.1.13 Zakrytoe aktsionernoebshchestvo „Atlant”, 61, pr. Masherova, BY-220711 Minsk, (BY) 2004 04 13 2004 11 02 2004 09 23	07 11 37 39
831230 3 B CFE: 27.5.1, 27.7.1 3 B S.P.A., Via delle Industrie, 1, I-31040 Salgareda (Treviso), (IT) 2004 05 25 2004 11 02 2004 09 16	19 20	831307 CAPONE CASINO SUPERSCAPE GROUP PLC, Cromwell House, Bartley Wood Business Park, Hook, Hampshire RG27 9XA, (GB) 2004 04 30 2004 11 02 2004 09 23	09 41
831235 HYDROSHINE CFE: 1.3.2, 1.3.17, 26.11.13, 27.5.1, 27.5.11 Eckart GmbH & Co. KG, Kaiserstrasse 30 Fürth (DE) 2004 03 16 2004 11 02 2004 09 16	02 06	831322 T-News Deutsche Telekom AG, Friedrich-Ebert-Allee 140, 53113 Bonn, (DE) 2004 02 10 2004 11 02 2004 09 23	09 16 35 38 42
831241 MYCRONID ESK Ceramics GmbH & Co. KG, 25, Max-Schaidauf-Strasse, 87437 Kempten, (DE) 2004 04 08 2004 11 02 2004 09 16	01	831327 LAPRILEN AKTSIONERNO DROUJESTVO „ECOPHARM GRUP”, 14, boul. „Cherni vrach”, bl. 3 SOFIA (BG) 2004 07 14 2004 11 02 2004 09 23	05
831244 TLUMEX DETECHA, chemické výrobní družstvo, Husovo náměstí 1208 Nové Mesto nad Metují (CZ) 2004 06 15 2004 11 02 2004 09 16	02	831329 GLIMED AKTSIONERNO DROUJESTVO „ECOPHARM GRUP”, 14, boul. „Cherni vrach”, bl. 3, BG-1421 SOFIA, (BG) 2004 07 14 2004 11 02 2004 09 23	05
831249 MOVIE GALLERY Movie Gallery Asset Management, Inc., 300 Delaware Avenue, Suite 1200, Wilmington, Delaware 19801, (US) 2004 03 02 2004 11 02 2004 09 16	35 41		

831330 Fischerstolz Lidl Stiftung & Co. KG, Stiftsbergstrasse 1, 74167 Neckarsulm, (DE) 2004 05 19 2004 11 02 2004 09 23	29	831415 SW CFE: 26.1.1, 26.4.2, 26.4.9, 27.5.1, 29.1.2, 29.1.3 01 05 31 42 44 SVALÖF WEIBULL AB, SE-268 81 SVALÖV, (SE) 2003 08 15 2004 11 02 2004 09 23	
831337 PerformanSe L'Homme acteur de son développement CFE: 2.7.2, 26.4.1, 26.4.14, 27.5.1, 29.1.13 09 35 42 PERFORMANSE S.A., Atlanpôle - La Fleuriaye, BP 40703 CARQUEFOU Cedex (FR) 2004 05 05 2004 11 02 2004 09 23		831425 ONELOOK S-M-L TEKSTILSANAYI VE DIŞ TICARET LIMITED ŞİRKETİ, Kodaman Sok. Tekstil İşmerkezi, No: 18 K: 2 No: 61-63 Osmanbey, ŞİŞLI-İSTANBUL, (TR) 2004 06 04 2004 11 02 2004 09 23	25
831340 CFE: 3.1.16, 26.15.25 09 38 swissvoice ag, Fabrikstrasse 8 Hägendorf (CH); Aastra Technologies Limited, 155 Snow Boulevard Concord (Ontario) (CA) 2004 05 10 2004 11 02 2004 09 23		831430 ILOXX iloxx AG, Gutenstetter Str. 8b, 90449 Nürnberg, (DE) 2004 05 03 2004 11 02 2004 09 23	35 36 39
831345 NATURE & LIFE CFE: 26.1.1, 26.1.5, 27.5.1 03 05 16 35 Beauty Alliance GmbH, Postfach 202, CH-8808 Pfäffikon, (CH) 2004 07 15 2004 11 02 2004 09 23		831433 SPARKLE TELECOM ITALIA CFE: 26.1.2, 26.1.6, 26.11.3, 27.5.1, 29.1.1, 29.1.6, 29.1.8 09 36 38 Telecom Italia S.p.A., Piazza degli Affari, 2, I-20123 Milano, (IT) 2003 10 19 2004 11 02 2004 09 23	
831347 NATURE & LIFE CFE: 26.1.1, 26.1.5, 26.4.1, 26.4.10, 27.5.1 03 05 16 35 Beauty Alliance GmbH, Postfach 202, CH-8808 Pfäffikon, (CH) 2004 07 15 2004 11 02 2004 09 23		831446 GORDON JACK KIENAST Schuhhandels-GmbH, An der Autobahn 15, Gewerbegebiet Gailhof Wedemark (DE) 2004 07 02 2004 11 02 2004 09 23	25
831350 Well Hotel M. Retzar CFE: 1.3.2, 26.4.2, 27.5.1, 29.1.1, 29.1.2, 29.1.6 39 43 44 Mario Retzar, Hradschin 10 Plauen (DE) 2004 06 29 2004 11 02 2004 09 23		831455 CFE: 9.3.1 25 s.Oliver Bernd Freier GmbH & Co. KG, Ostring, 97228 Rottendorf, (DE) 2004 07 06 2004 11 02 2004 09 23	
831356 Jade Horse CFE: 1.5.1, 4.3.5, 27.5.1 25 36 JADE HORSE INTERNATIONAL TRADE S.R.O., Edisonova, 3, CZ-109 00 Praha 10, (CZ) 2004 06 24 2004 11 02 2004 09 23		831485 FRIZITAL 07 11 ALI S.p.A., Via Emilia, 45 ANZOLA EMILIA (Bologna) (IT) 2003 12 11 2004 11 02 2004 09 23	
831361 profine 06 17 19 20 35 37 profine GmbH, Mülheimer Straße 26, 53840 Troisdorf, (DE) 2004 01 19 2004 11 02 2004 09 23		831487 ENDURASCENT 01 03 FIRMENICH SA, 1, route des Jeunes, Case postale 239, CH-1211 Genève, (CH) 2004 06 11 2004 11 02 2004 09 23	
831362 profine 06 17 19 20 35 37 CFE: 26.3.6, 26.3.23, 27.5.1 profine GmbH, Mülheimer Straße 26, 53840 Troisdorf, (DE) 2004 01 19 2004 11 02 2004 09 23		831489 VIA SHOWER CARE 03 ITM ENTREPRISES, 24, rue Auguste-Chabrières PARIS (FR) 2004 07 23 2004 11 02 2004 09 23	
831370 accea CFE: 24.15.1, 24.17.1, 27.5.1, 29.1.1 35 41 42 SOLVUS, naamloze vennootschap, Frankrijklei 101 Antwerpen (BE) 2004 07 27 2004 11 02 2004 09 23		831490 VIA FRESH VITALITY 03 ITM ENTREPRISES, 24, rue Auguste-Chabrières PARIS (FR) 2004 07 23 2004 11 02 2004 09 23	
831372 a CFE: 24.15.1, 24.17.1, 27.5.1, 29.1.1 35 41 42 SOLVUS, naamloze vennootschap, Frankrijklei 101 Antwerpen (BE) 2004 07 27 2004 11 02 2004 09 23		831498 Herbert von Karajan 09 16 38 Eliette von Karajan, Villa Elisara, Via Suvretta 55, CH-7500 St. Moritz, (CH) 2004 05 04 2004 11 02 2004 09 23	
831374 LES CROISÉS CFE: 25.1.6, 27.5.1, 29.1.12 29 SOCIETE COOPERATIVE GROUPEMENT D'ACHATS DES CENTRES LECLERC, SC GALEC, 52, rue Camille Desmoulin ISSY LES MOULINEAUX (FR) 2004 07 07 2004 11 02 2004 09 23		831501 2 HIGH TWO HIGH 18 25 35 CFE: 27.5.1, 27.7.1 BEJAOUI Karim, 12, rue de Defrance, F-94300 VINCENNES (FR); LOPES Bruno, 50, rue Jean Pierre Timbaud, F-92400 COURBEVOIE, (FR) 2004 05 06 2004 11 02 2004 09 23	
831385 CANVIT 05 BIOFAKTORY PRAHA, spol. s r.o., Na Chvalce 2049 Praha 9 (CZ) 2004 05 21 2004 11 02 2004 09 23		831512 SIVICO GROUP CFE: 26.11.8, 26.15.1, 27.5.1, 29.1.13 09 35 37 38 41 42 SIVICO GROUP, 8, rue Jean-Pierre Timbaud, F-78180 MONTIGNY-LE-BRETONNEUX, (FR) 2004 03 23 2004 11 02 2004 09 23	
831392 MILK AWAY ! 03 Beiersdorf AG, Unnastrasse 48, 20253 Hamburg, (DE) 2004 06 23 2004 11 02 2004 09 23		831514 STAGNOLI CFE: 26.1.2, 26.1.18, 27.5.1 06 07 09 STAGNOLI T.G. S.r.l., Via Ticino, 14 Desenzano del Garda (Brescia) (IT) 2004 01 20 2004 11 02 2004 09 23	
		831517 Franck Signature 14 Franck Muller, 115, rue de Lausanne, CH-1202 Genève, (CH) 2004 06 16 2004 11 02 2004 09 23	

831518 Spirit of Franck Franck Muller, 115, rue de Lausanne, CH-1202 Genève, (CH) 2004 06 16 2004 11 02 2004 09 23	14	831593 TOTALFOOTBALL CFE: 21.3.1, 26.1.1, 26.11.2, 27.5.1 Tovarichtchestvo s ogranichennoyotvetstvennostyu „Mind Games”, 5th et, 34/29, oul. Aiteke bi, 480100 Almaty, (KZ) 2004 05 25 2004 11 15 2004 09 30	28
831521 IDOUCHKI SONAFI, 42, rue Rieussec VIROFLAY (FR) 2004 04 02 2004 11 02 2004 09 23	30	831598 liNear CFE: 24.17.25, 27.5.1 linear Gesellschaft für konstruktives Design mbH, Kackertstraße 7-11, 52072 Aachen, (DE) 2004 04 26 2004 11 15 2004 09 30	09 42
831534 ECESTAR CFE: 25.1.9, 27.5.1 ECE YATAK VE EV TEKSTILI SANAYI VE TICARET LIMITED SIRKETI, Istanbul Tuzla Boya Ve Vernik Organize Sanayi Bölgesi Aydinlik Köyü 81720 8-9 Paf 3977 PAR TUZLA/ISTANBUL (TR) 2004 06 10 2004 11 02 2004 09 23	20 24	831608 AntibAg UROMED Kurt Drews GmbH, Meessen 7, 22113 Oststeinbek, (DE) 2004 07 15 2004 11 15 2004 09 30	10
831537 ISDAFIX International Swaps and Derivatives Association, Inc., 360 Madison Avenue, 16th Floor, New York 10017, (US) 2004 06 12 2004 11 02 2004 09 23	36	831609 independant CFE: 4.5.3, 27.3.1, 27.5.1 Gebrüder Martin GmbH & Co. KG, Ludwigstaler Straße 132, 78532 Tuttlingen, (DE) 2004 07 19 2004 11 15 2004 09 30	10
831538 SONRISA De Ruiter's Nieuwe Rozen B.V., Dwarsweg 15, NL-1424 PL De Kwakel, (NL) 2004 03 16 2004 11 15 2004 09 30	31	831614 CFE: 19.7.1, 19.8.1, 29.1.3 MAST-Jägermeister AG, Jägermeisterstrasse 7-15, 38296 Wolfenbüttel, (DE) 2004 07 21 2004 11 15 2004 09 30	33
831546 ELASTRON ELASTRON KIMYASANAYI VE TICARET ANONIM SIRKETI, Cendere Yolu, No:64/B, Kagithane, ISTANBUL, (TR) 2004 04 27 2004 11 15 2004 09 30	17	831623 DASHBOARD ETERNA AG UHRENFABRIK(ETERNA S.A. FABRIQUE D'HORLOGERIE),(ETERNA Ltd WATCH FACTORY), 46, Schützengasse, CH-2540 GRENCHEN, (CH) 2004 08 09 2004 11 15 2004 09 30	14
831548 SCIERRA CFE: 27.5.1 SVENDSEN SPORT A/S, Erhvervsparken 14, DK-4621 Gadstrup, (DK) 2004 05 24 2004 11 15 2004 09 30	18 22 25 28	831635 ARCHIE CFE: 27.5.1, 27.5.17 NANHAI ARCHIE DECORATIVE HARDWARE CO. LTD OF FOSHAN, Changgang Road North, Chang Hong Ridge Industrial Park, Dali, Nanhai District Foshan City, Guangdong Province 528231 (CN) 2004 03 09 2004 11 15 2004 09 30	06 11 17
831553 NANOY CFE: 26.4.2, 27.5.1 QUANZHOU HAITIAN TEXTILE CO., LTD., Haitian Industrial Garden, Jiangnan Development Zone, QUANZHOU, FUJIAN, (CN) 2004 06 14 2004 11 15 2004 09 30	23	831637 WESTMARK CFE: 27.5.1 Hubert Deimel Haushaltwarenfabrik, 6, Im Gewerbegebiet Lennestadt (DE) 2004 04 16 2004 11 15 2004 09 30	08 20 21
831554 MicoFace CFE: 26.11.1, 27.1.1, 27.5.1 QUANZHOU HAITIAN TEXTILES CO., LTD., Haitian Industrial Garden Jiangnan Development Zone QUANZHOU, FUJIAN (CN) 2004 06 14 2004 11 15 2004 09 30	24	831640 Delta BÄCKEREIEN CFE: 26.4.9, 26.4.18, 27.5.1 DELTA PEKÁRNÝ, a.s., Bohunická 24, CZ-619 00 Brno, (CZ) 2004 03 23 2004 11 15 2004 09 30	30
831558 superdog Max CFE: 27.5.1 PET Czech, s.r.o., Za Rybníkem 665, CZ-252 42 Jesenice u Prahy, (CZ) 2004 02 24 2004 11 15 2004 09 30	16 31	831643 Delta BAKERIES CFE: 26.4.9, 26.4.18, 27.5.1 DELTA PEKÁRNÝ, a.s., Bohunická 24, CZ-619 00 Brno, (CZ) 2004 03 23 2004 11 15 2004 09 30	30
831564 VIA HYDRA SENSUAL ITM ENTREPRISES, 24, rue Auguste-Chabrières PARIS (FR) 2004 07 23 2004 11 15 2004 09 30	03	831661 blue DOM CFE: 26.3.23, 27.5.1 blueDOM GmbH, Bahnhofstrasse 196 Wetzikon ZH (CH) 2004 07 14 2004 11 15 2004 09 30	35 42
831571 CFE: 26.2.1, 26.4.1, 26.11.3, 29.1.1, 29.1.3, 29.1.4 Banca Intesa S.p.A., Piazza Paolo Ferrari, 10, I-20121 MILANO (MI), (IT) 2004 06 24 2004 11 15 2004 09 30	36	831662 HOSTPOINT THE DATA RESIDENCE CFE: 26.4.12, 27.5.1, 29.1.12 Hostpoint GmbH, Zürcherstrasse 2 Rapperswil (CH) 2004 07 15 2004 11 15 2004 09 30	09 16 38 42
831572 Banca Intesa CFE: 27.5.1 Banca Intesa S.p.A., Piazza Paolo Ferrari, 10, I-20121 MILANO (MI), (IT) 2004 06 24 2004 11 15 2004 09 30	36	831663 ALBASTAR CFE: 26.2.3, 26.4.12, 26.4.22, 26.4.24, 27.5.1, 27.5.8, 27.5.24 Jiří Tůma, Průběžná 246, CZ-370 08 České Budějovice, (CZ) 2004 02 24 2004 11 15 2005 03 17	25 28 37
831584 ESTEAM Jiffy Steamer Company, LLC, 4462 Ken-Tenn Highway, Union City, Tennessee 38261, (US) 2004 04 15 2004 11 15 2004 09 30	11		

831665 Babytime Brand Scout GmbH, Oranienstrasse 3 Wehrheim(DE) 2004 04 19 2004 11 15 2004 09 30	10 11 16 28	
831666 AMPRILAN KRKA, tovarna zdravil, d.d., Novo mesto, Šmarješka cesta 6, SI-8501 Novo mesto, (SI) 2004 05 18 2004 11 15 2004 09 30	05	
831667 EAT ART CFE: 26.4.1, 26.4.18, 26.4.24, 27.5.1, 27.5.24 06 07 08 09 11 20 21 TESCOMA s.r.o., Dlouhá 4311 Zlín(CZ) 2004 01 26 2004 11 15 2004 09 30		
831673 PRILIGY Janssen Pharmaceutica N.V., Turnhoutseweg 30, B-2340 Beerse, (BE) 2004 08 13 2004 11 15 2004 09 30	05	
831681 NDK Nidecker SA, 2, Place de l'Industrie, CH-1180 Rolle, (CH) 2004 06 18 2004 11 15 2004 09 30	18 25 28	
831682 CFE: 26.1.1, 26.1.12 09 SAIP&SCHYLLER S.R.L., Via Circonvallazione Est, 1, I-20040 STEZZANO(BG), (IT) 2004 04 06 2004 11 15 2004 09 30		
831685 ODIEN CFE: 2.1.2, 2.1.20, 24.3.1, 26.4.1, 26.4.10, 27.5.1 35 36 ODIEN Asset Management, s.r.o., Jiráskovo nám. 1981/6 Praha 2(CZ) 2004 02 05 2004 11 15 2004 09 30		
831688 Paganino 02 15 Paganino oHG, Wacholderweg 14 Stuttgart(DE) 2004 02 25 2004 11 15 2004 09 30		
831690 NORDWAY CFE: 26.1.1, 26.1.18, 27.5.1, 29.1.12 25 28 Obshestvo s ogranichennoiotvetstvennostyu „tagis“, ul. Krzhizhanovskogo, 29, str. A, korp. 3, RU-117218 Moscow, (RU) 2004 04 09 2004 11 15 2004 09 30		
831694 ABRAX CFE: 26.7.25, 26.11.12, 27.5.1, 29.1.13 01 06 40 SOCIETE INDUSTRIELLE DE REALISATIONS PAPIERES D'AQUITAINE, 2, Rue Robert Algayon - Parc d'activités Robert Algayon AYGUEMORTE LES GRAVES(FR) 2004 04 20 2004 11 15 2004 09 30		
831696 CFE: 2.1.8, 2.7.13 03 18 25 QUILATE SERVIÇOS, LDA., AVENIDA DO INFANTE, N° 50, P-9000 FUNCHAL, MADEIRA, (PT) 2004 04 28 2004 11 15 2004 09 30		
831700 ZAVITAL 05 ZAMBON GROUP S.p.A., Via della Chimica, 9, I-36100 VICENZA, (IT) 2004 06 17 2004 11 15 2004 09 30		
831703 NAUSISTOP 05 PIERRE FABRE MEDICAMENT, 45, Place Abel Gance, F-92100 BOULOGNE, (FR) 2004 07 16 2004 11 15 2004 09 30		
831706 BIOINTRAFIX 10 Janssen Pharmaceutica N.V., Turnhoutseweg 30 Beerse(BE) 2004 08 13 2004 11 15 2004 09 30		
831710 CILAS MARSEILLE CFE: 1.15.9, 26.4.2, 26.4.13, 27.5.1, 29.1.4 07 09 37 40 42 COMPAGNIE INDUSTRIELLEDES LASERS - CILAS, 8, avenue Buffon, Z.I. La Source, F-45100 ORLEANS, (FR) 2004 02 27 2004 11 15 2004 09 30		
831718 REDGUARD 09 37 42 BACAB SA, 19, Rue de l'Industrie, CH-1450 Ste-Croix, (CH) 2004 05 27 2004 11 15 2004 09 30		
831726 CFE: 26.1.2, 26.3.1, 26.7.3 09 SHENZHEN BAOAN FENDA INDUSTRIAL CO., LTD., 3th Floor, No.5 Building, 41 Block, Xincheng, Baoan, Shenzhen, Guangdong, (CN) 2004 06 18 2004 11 15 2004 09 30		
831732 Expensive jeans CFE: 24.9.1, 24.9.5, 27.5.1 18 25 MAS.MAR.GROUP S.A., Boulevard du Prince Henry 9 B, L-1724 Luxembourg, (LU) 2004 08 17 2004 11 15 2004 09 30		
831754 pols CFE: 1.15.9, 8.1.18, 27.5.1, 29.1.13 30 RIGAS PIENA KOMBINATS, A/S, Bauskas Iela 180 Riga(LV) 2004 04 29 2004 11 15 2004 09 30		
831767 SunCheck 09 42 Conergy AG, Anckelmannsplatz 1, 20537 Hamburg, (DE) 2004 05 04 2004 11 15 2004 09 30		
831768 SunReader 09 38 42 SunTechnics GmbH, Anckelmannsplatz 1, 20537 Hamburg, (DE); Conergy AG, Anckelmannsplatz 1, 20537 Hamburg, (DE) 2004 05 04 2004 11 15 2004 09 30		
831778 HRV 06 09 CONSTRUCTION DIFFUSION VENTE INTERNATIONALE société anonyme(SA), 31 avenue du Général Leclerc PANTIN(FR) 2004 07 30 2004 11 15 2004 09 30		
831781 CFE: 24.17.2, 26.11.1 25 GUIRENNIAO(FUJIAN) SHOES & PLASTICS CO., LTD., Gouxigongyequ, Chendai, Jinjiang, Fujian 362200, (CN) 2004 06 18 2004 11 15 2004 09 30		
831787 CFE: 9.3.1 25 s.Oliver Bernd Freier GmbH & Co. KG, Ostring, 97228 Rottendorf, (DE) 2004 07 06 2004 11 15 2004 09 30		
831788 ROTILT 10 Janssen Pharmaceutica N.V., Turnhoutseweg 30 Beerse(BE) 2004 06 18 2004 11 15 2004 09 30		
831802 POWER Parts On Web Easy Research CFE: 26.7.9, 27.5.1, 29.1.1, 29.1.4 09 12 42 IVECO S.p.A., Via Puglia, 35, I-10156 TORINO, (IT) 2004 05 21 2004 11 15 2004 09 30		
831813 Shaped Looks 03 Dalli-Werke GmbH & Co. KG, Zweifaller Strasse 120 Stolberg(DE) 2004 07 14 2004 11 15 2004 09 30		
831815 SMART 12 smart gmbh, Leibnizstrasse 2, 71032 Böblingen, (DE) 2004 07 21 2004 11 15 2004 09 30		
831818 SPLASHFREE 10 Janssen Pharmaceutica N.V., Turnhoutseweg 30, B-2340 Beerse, (BE) 2004 06 18 2004 11 15 2004 09 30		

831819 FLEX1	10	831907 PALLACAT	01
Janssen Pharmaceutica N.V., Turnhoutseweg 30, B-2340 Beerse, (BE)		ATOTECH DEUTSCHLAND GMBH, Erasmusstrasse 20, 10553 BERLIN, (DE)	
2004 06 17	2004 11 15	2004 09 30	2004 10 07
831823 Ultraceram	02	831909 QUIXX	03
BASF Coatings AG, Glasuritstrasse 1, 48165 Münster, (DE)		E.V.I. GmbH, Gautinger Straße 40 A, 82061 Neuried, (DE)	
2004 07 26	2004 11 15	2004 09 30	2004 10 07
831824 Plasticeram	02	831916 FLEETSELECT	35 36 37 39
BASF Coatings AG, Glasuritstrasse 1, 48165 Münster, (DE)		DaimlerChrysler Services AG, Debis Haus am Potsdamer Platz, Eichhornstraße 3, 10875 Berlin, (DE)	
2004 07 26	2004 11 15	2004 09 30	2004 10 07
831825 Specceram	02	831918 AMBILAN	05
BASF Coatings AG, Glasuritstrasse 1, 48165 Münster, (DE)		Orion Corporation, Orionintie 1 Espoo, (FI)	
2004 07 26	2004 11 15	2004 09 30	2004 10 07
831826 Flextec	02	831926 Geisha	31
BASF Coatings AG, Glasuritstrasse 1, 48165 Münster, (DE)		Rosen-Tantau Mathias Tantau Nachfolger, Tornescher Weg 13, 25436 Uetersen, (DE)	
2004 07 26	2004 11 15	2004 09 30	2004 10 07
831828 Coiltec	02	831934 STAVA	25
BASF Coatings AG, Glasuritstrasse 1, 48165 Münster, (DE)		CFE: 27.5.1	
2004 07 26	2004 11 15	2004 09 30	2004 10 07
831830 Coilprime	02	FUJIAN SHISHI SIDEYA DRESS CO., LTD., Muchengdasha, Beihuanlu, Shishi, Fujian 362700, (CN)	
BASF Coatings AG, Glasuritstrasse 1, 48165 Münster, (DE)		2004 06 18	2004 11 15
2004 07 26	2004 11 15	2004 09 30	2004 10 07
831832 Superceram	02	831941 obje	25 35
BASF Coatings AG, Glasuritstrasse 1, 48165 Münster, (DE)		CFE: 26.1.1, 27.1.1, 27.5.1	
2004 07 26	2004 11 15	2004 09 30	2004 10 07
831833 Coilcar	02	OBJE TEKSTILSANAYI VE TICARET LIMITED ŞİRKETİ, Adana Mersin Yolu 16. Km, Adana, (TR)	
BASF Coatings AG, Glasuritstrasse 1, 48165 Münster, (DE)		2004 06 28	2004 11 15
2004 07 26	2004 11 15	2004 09 30	2004 10 07
831834 Flexback	02	831943 GINNA	24 35
BASF Coatings AG, Glasuritstrasse 1, 48165 Münster, (DE)		TEKIN MACIT YENI SANAYİ BÖLGESİ, Kiliçlar Caddesi, No: 10 Kestel - Bursa, (TR)	
2004 07 26	2004 11 15	2004 09 30	2004 10 07
831835 Coilback	02	831951 F. HALAMA ZELEZNY BROD 55 BOHEMIA	21 40
BASF Coatings AG, Glasuritstrasse 1, 48165 Münster, (DE)		CFE: 11.3.1, 11.3.2, 25.1.15, 27.5.1	
2004 07 26	2004 11 15	2004 09 30	2004 10 07
831836 Topceram	02	František Halama, Jirchářská 55, CZ-468 22 Železný Brod, (CZ)	
BASF Coatings AG, Glasuritstrasse 1, 48165 Münster, (DE)		2004 04 01	2004 11 15
2004 07 26	2004 11 15	2004 09 30	2004 10 07
831848 HAWIDO	11	831955 CFE: 28.5.0	null
HAWLE Armaturen AG, Mattenrainstrasse 9-11 Sirmach, (CH)		ZAKRYTE AKTSIONERNE TOVARYSTVO „EVROTEK”, build. 2, 5, Sotcialistichna str., UA-03186 Kyiv, (UA)	
2004 07 08	2004 11 15	2004 10 07	2004 11 15
831861 RACETIGER	18 25 28	831964 TROVO	01 02 07 10 11 17
Vökl (International) GmbH, Ruessenstrasse 6, CH-6341 Baar, (CH)		TROVOTECH GmbH, Andresenstrasse 1a, 06766 Wolfen, (DE)	
2004 07 20	2004 11 15	2004 10 07	2004 10 07
831877 BYS LOBAS SINCE 1957	29 30 32	831972 RAUCH	29
CFE: 25.1.6, 26.11.3, 27.5.1		CFE: 5.7.13, 26.1.15, 26.1.18, 27.5.1, 29.1.13	
BYS DIŞ TICARET ANONİM ŞİRKETİ, Evren Mahallesi, Atatürk Bulvarı, No: 35, KARACAİLYAS-MERSİN, (TR)		Rauch Fruchtsäfte GmbH, Langgasse 1, A-6830 Rankweil, (AT)	
2004 06 30	2004 11 15	2004 10 07	2004 10 07
831880 Jetair	11	831983 VODAFONE WORLD	09 16 38 42
CFE: 27.5.1		VODAFONE GROUP PLC, Vodafone House, The Connection, NEWBURY, BERKSHIRE RG14 2FN, (GB)	
JET AIR S.r.l., Via Venza 3/B, I-60043 CERRETO D'ESIA, (IT)		2004 02 12	2004 11 15
2004 05 05	2004 11 15	2004 10 07	2005 03 24
831900 MIPO	02	831988 CFE: 26.4.2, 26.11.1	05 29 30 31 32 43
GUANGZHOU MIPO SCIENCE & TECHNOLOGY CO., LTD., 6th Floor, 8th Building of Huangzhou, Industrial Zone, Chebei, Tianhe District, Guangzhou, (CN)		Unilever N.V., Weena 455, NL-3013 AL Rotterdam, (NL)	
2004 05 11	2004 11 15	2004 10 07	2004 10 07
831991 Spider	07 37	831991 Spider	07 37
CFE: 26.4.16, 26.4.22, 26.11.13, 27.5.1, 29.1.13		CFE: 26.4.16, 26.4.22, 26.11.13, 27.5.1, 29.1.13	
Lubomír Dvořák, Mírová 3336, CZ-580 01 Havlíckuv Brod, (CZ)		2004 03 10	2004 11 15
2004 03 10	2004 11 15	2004 10 07	2004 10 07

831992 CFE: 26.1.2 Foshan rifeng Enterprise Co., Ltd, 8th/F, Rifeng Building, No.16, Zumiao Road, Foshan city, Guangdong, (CN) 2004 02 24 2004 11 15 2004 10 07	06 11 17	832082 OMEGA SEDNA Omega SA (Omega AG) (Omega Ltd.), Jakob-Stämpfli-Strasse 96, CH-2502 Biel/Bienne, (CH) 2004 08 11 2004 11 15 2004 10 07	14
831993 WORLDWIDEBECLUB (WWWC) Human Bios! GmbH, Seeblickstrasse 34-36, CH-8280 Kreuzlingen 4, (CH) 2004 03 01 2004 11 15 2004 10 07	09 35 36 38 42	832083 OMEGA CONSTELLATION QUADRELLA Omega SA (Omega AG) (Omega Ltd.), Jakob-Stämpfli-Strasse 96, CH-2502 Biel/Bienne, (CH) 2004 08 11 2004 11 15 2004 10 07	14
832010 ECOSTRIPE ATTRACTIVE Libor Moudrý, Nádraží 56, CZ-667 01 Ždlochovice, (CZ) 2004 06 08 2004 11 15 2004 10 07	05 16	832086 AUROSTEP Vaillant GmbH, Berghäuser Str. 40 Remscheid (DE) 2004 07 05 2004 11 15 2004 10 07	09 11 42
832013 Tanriverdi CFE: 27.5.1 TANRIVERDI MENSUCAT SANAYII ANONIM SIRKETI, Hobyar Mahallesi, Asirefendi Caddesi, Yapi Kredi Vakif Han, No. 83, Kat: 5 Sultanhamam - Istanbul (TR) 2004 05 07 2004 11 15 2004 10 07	24 26	832087 IndraDyn Rexroth Indramat GmbH, Bürgermeister-Dr.-Nebel-Strasse 2 Lohr am Main (DE) 2003 08 18 2004 11 15 2004 10 07	07 09 42
832016 Banca Intesa CFE: 27.5.1, 29.1.15 Banca Intesa S.p.A., Piazza Paolo Ferrari, 10, I-20121 MILANO (MI), (IT) 2004 06 24 2004 11 15 2004 10 07	36	832088 CFE: 19.7.2, 19.7.17, 19.7.22 „MASPEX” Sp. z o.o., ul. Chopina 10, PL-34-100 Wadowice, (PL) 2004 07 23 2004 11 15 2004 10 07	29 32 33
832020 BioChop Landia A/S, Industrivej 2 Lem St. (DK) 2004 04 16 2004 11 15 2004 10 07	07	832090 pollstop CFE: 27.5.1 Bruno Rebsamen, Haldenstrasse 11, CH-9327 Tübach, (CH) 2004 08 10 2004 11 15 2004 10 07	24
832021 Reissshaken DBT GmbH, Lünen (DE) 2004 07 02 2004 11 15 2004 10 07	07	832101 Naumann CFE: 27.5.1, 27.5.17 NOVAKING DEVELOPMENTS LIMITED & Partners Partnership Company, 9-11 Militou Street, GR-104 45 ATHENS, (GR) 2004 04 08 2004 11 15 2004 10 07	07 09 11
832023 PURA VIDA Roveg Beheer BV, Engherzandweg 41 Linschoten (NL) 2004 08 04 2004 11 15 2004 10 07	31	832106 CFE: 26.3.23, 26.11.25, 29.1.12 EGGERT Aufzüge GmbH, Dachsweg 21, 53842 Troisdorf, (DE) 2003 12 18 2004 11 15 2004 10 07	07 09 37 42
832026 Crème de lait CFE: 27.5.1, 29.1.4 CANDIA S.A., 42, cours Suchet, F-69002 LYON, (FR) 2004 07 22 2004 11 15 2004 10 07	30	832107 ICE B GILMAR S.P.A., VIA MALPASSO 723/725, I-47842 S.GIOVANNI IN MARIGNANO RN, (IT) 2004 05 27 2004 11 15 2004 10 07	18 25
832030 DUNETIC DUNET s.r.o., V Úvalu 28 Praha 5 (CZ) 2004 01 26 2004 11 15 2004 10 07	03 07 21	832108 ICE B ICEBERG CFE: 25.7.17, 26.4.2, 27.5.1 GILMAR S.P.A., VIA MALPASSO 723/725, I-47842 S.GIOVANNI IN MARIGNANO RN, (IT) 2004 05 27 2004 11 15 2004 10 07	18 25
832031 DUNET DUNET s.r.o., V Úvalu 28, CZ-150 00 Praha 5, (CZ) 2004 01 26 2004 11 15 2004 10 07	03 07 21	832111 FRESH AND FREE HALSPASTILLEN CFE: 25.12.3, 26.11.8, 26.11.9, 27.5.1, 29.1.15 Dr. C. Soldan GmbH, Herderstr. 5-9, 90427 Nürnberg, (DE) 2004 03 30 2004 11 15 2004 10 07	05 30
832033 SPRENTA ALTANA Pharma AG, Byk-Gulden-Strasse 2, 78467 Konstanz, (DE) 2004 06 08 2004 11 15 2005 01 27	05	832114 CFE: 1.3.2, 1.15.9, 26.15.1 Wm. Wrigley Jr. Company, 410 North Michigan Avenue, Chicago, Illinois 60611, (US) 2004 06 08 2004 11 15 2004 10 07	03 05 30
832076 Les Saisons par Van Cleef & Arpels CFE: 1.15.17, 3.13.1, 3.13.2, 25.1.15, 27.5.1, 29.1.14 VAN CLEEF & ARPELS LOGISTICS SA, 8, route de Chandolan, CH-1752 VILLARS-SUR-GLÄNE, (CH) 2004 06 30 2004 11 15 2004 10 07	03	832117 CFE: 1.15.9, 5.3.15, 25.1.1 Wm. Wrigley Jr. Company, 410 North Michigan Avenue, Chicago, IL 60611, (US) 2004 06 08 2004 11 15 2004 10 07	03 05 30
832078 SOLIDINVEST OF SWITZERLAND CFE: 26.4.2, 27.5.1, 29.1.6, 29.1.8 Solidinvest AG, 43, Mühlebachstrasse, CH-8032 Zurich, (CH) 2004 07 12 2004 11 15 2004 10 07	36		

G. SPROSTOWANIA OPISÓW PATENTOWYCH I OPISÓW OCHRONNYCH

300

Poniższe zestawienie zawiera kolejno kod rodzaju patentu lub prawa ochronnego, numer patentu lub prawa ochronnego oraz przyczynę i treść sprostowania.

OPISY PATENTOWE

(B1) 181064 Postanowiono opis ponownie wydrukować ze względu na stwierdzone błędy drukarskie.

(B1) 185305 Sprostowano błędy drukarskie w treści opisu na str. 1 wiersz 2 od góry i na str. 2 wiersz 4 od góry z „którym” na „w którym”, na str. 1 wiersz 2, 3, 10, 11 od dołu i na str. 2 wiersz 19, 20, 27, 28 od dołu usunięto znak „-” przed wyrazami oraz na str. 13 wiersz 6 od góry z „pozajelitowe” na „pozajelitowo”.

(B1) 185647 Postanowiono opis ponownie wydrukować ze względu na stwierdzone błędy drukarskie.

(B1) 186238 Postanowiono opis ponownie wydrukować ze względu na stwierdzone błędy drukarskie.

(B1) 186283 Sprostowano błąd drukarski na tytułowej stronie opisu wiersz 2 od góry i na str. 2 wiersz 5 od góry z „wodór lub C₁₋₆ pod warunkiem” na „wodór lub C₁₋₆ alkil, pod warunkiem”.

(B1) 186576 Postanowiono opis ponownie wydrukować ze względu na stwierdzone błędy drukarskie.

(B1) 186688 Postanowiono opis ponownie wydrukować ze względu na stwierdzone błędy drukarskie.

(B1) 186773 Postanowiono opis ponownie wydrukować ze względu na stwierdzone błędy drukarskie.

(B1) 186888 Postanowiono opis ponownie wydrukować ze względu na stwierdzone błędy drukarskie.

(B1) 187062 Postanowiono opis ponownie wydrukować ze względu na stwierdzone błędy drukarskie.

(B1) 187083 Postanowiono opis ponownie wydrukować ze względu na stwierdzone błędy drukarskie.

(B1) 187479 Sprostowano oczywiste pomyłki w treści opisu na str. 3 wiersz 18 od dołu z „jest proporcjonalne” na „jest proporcjonalne”, na str. 6 wiersz 29 od góry z „rekulocytów” na „retykulocytów” oraz na str. 9 wiersz 16 od góry z „(transaminaza glutaminiowo-szczawiooctowa)” na „(transaminaza glutaminiowo-szczawiooctowa)”.

(B1) 187962 Postanowiono opis ponownie wydrukować ze względu na stwierdzone błędy drukarskie.

(B1) 188054 Sprostowano błędy drukarskie w treści opisu na str. 6 wiersz 12 od góry z „-trifenylometylohistydyne” na „-trifenylometylohistydyne”, na str. 8 w tabeli 1 w kolumnie 3 wiersz 2 od góry z „benzhydrylo)karboksyl” na „benzhydrylo)karboksy-”, na str. 9 wiersz 18 od góry z „ciśnie niem.” na „ciśnieniem.” oraz na str. 10 w tabeli 2 w kolumnie 6 wiersz 11 od dołu z „C₁₅H₂₀N₆O₁₀S” na „C₁₅H₂₀N₆O₁₀S”.

(B1) 188159 Sprostowano błędy drukarskie w treści opisu na str. 5 wiersz 2 od góry z „R-O-NH₂” na „R-O-NH” i wiersz 18 od dołu z „grupę allilową” na „grupę allilową”, na str. 6 wiersz 17 od dołu z „chlorowco-C₁-C₄-aloksyl” na „chlorowco-C₁-C₄-aloksyl” oraz na str. 7 wiersz 23 od dołu z „di-chlorometan” na „dichlorometan”.

(B1) 188325 Sprostowano oczywistą pomyłką na tytułowej stronie opisu w nazwiskach twórców wynalazku z „Piotr Stafaniak” na „Piotr Stefaniak” oraz z „Marek Matusiewicz” na „Marek Matusiewicz”.

(B1) 188330 Sprostowano błąd drukarski w treści opisu na str. 3 w tabeli 1 w kolumnie 1 wiersz 10 od góry z „12,0022” na „12,022”.

(B1) 188517 Sprostowano błędy drukarskie w treści opisu na str. 2 wiersz 9 od dołu z „peptydu aktywniający” na „peptyd uaktywniający”, na str. 3 wiersz 32 od góry z „białkopokrewne” na „białko pokrewne”.

(B1) 188656 Postanowiono opis ponownie wydrukować ze względu na stwierdzone błędy drukarskie.

(B1) 188670 Postanowiono opis ponownie wydrukować ze względu na stwierdzone błędy drukarskie.

H. OGŁOSZENIA

301

OŚWIADCZENIA O GOTOWOŚCI UDZIELENIA LICENCJI (LICENCJA OTWARTA)

Patenty

Poniższe zestawienia zawierają kolejno: kod rodzaju patentu, numer patentu, datę zgłoszenia, numer i rok wydania Wiadomości Urzędu Patentowego, w którym ogłoszono o udzieleniu patentu, wysokość opłaty licencyjnej (jeżeli uprawniony ją podał) i datę złożenia oświadczenia oraz tytuł wynalazku oraz nazwisko i imię (nazwę) uprawnionego z adresem.

- (B1) 189021 1999 07 28 06/05 (-) 2005 06 23
Preparat mineralny do pasz
Akademia Rolnicza
50-375 Wrocław, ul. Norwida 25
KGHK Polska Miedź S.A.
59-301 Lubin, ul. M. Skłodowskiej-Curie 48
- (B1) 189881 1998 12 30 10/05 (-) 2005 06 08
Urządzenie do odtwarzania testów sonorycznych
Akademia Rolnicza
Wrocław, ul. Norwida 25
- (B1) 189896 1999 01 25 10/05 (-) 2005 04 06
Sposób wytwarzania materiału elektretowego
Politechnika Łódzka
Łódź, ul. Żwirki 36
- (B1) 189902 1998 11 16 10/05 (-) 2005 04 06
Drażek skrętny
Politechnika Łódzka
Łódź, ul. Żwirki 36
- (B1) 189903 1998 11 16 10/05 (-) 2005 04 06
Drażek skrętny
Politechnika Łódzka
Łódź, ul. Żwirki 36
- (B1) 189919 1999 10 29 10/05 (-) 2005 04 18
Urządzenie do kodowania i odsłuchiwanie testów sonorycznych
Akademia Rolnicza
Wrocław, ul. Norwida 25
- (B1) 189920 1999 10 29 10/05 (-) 2005 04 18
Urządzenie do dekodowania testów sonorycznych
Akademia Rolnicza
Wrocław, ul. Norwida 25
- (B1) 189921 1999 09 06 10/05 (-) 2005 04 18
Nowy octan i sposób wytwarzania nowego octanu
Akademia Rolnicza
Wrocław, ul. Norwida 25
- (B1) 189946 1998 11 06 10/05 (-) 2005 06 17
Sposób i układ do monitorowania wskaźnika oceny nośności stropu wyrobisk górniczych
Fabryka Zmechanizowanych Obudów Ścianowych „FAZOS”
Spółka Akcyjna
Tarnowskie Góry, ul. Zagórska 167

Główny Instytut Górnictwa
Katowice, Plac Gwarków 1

- (B1) 189947 1998 07 28 10/05 (5%) 2005 04 19
Nowa fluorowa pochodna izonitroacetanilidu i sposób jej otrzymywania
Akademia Medyczna
Lublin, Al. Raławickie 1
- (B1) 189948 1998 07 14 10/05 (8%) 2005 02 17
Sposób otrzymywania nowych
6-arylo-2,6,7,8-tetrahydro-3-tioksa-1,2,4-triazolo[3',4':5,1]1,2,4-triazolo[4,3-a]imidazoli
Akademia Medyczna
Lublin, Al. Raławickie 1
- (B1) 189949 1997 05 19 10/05 (8%) 2005 02 17
Sposób otrzymywania nowych pochodnych
7-arylo-3arylosulfonyloamino-5,6-dihydroimidazo[2,1-c][1,2,4]triazolu
Akademia Medyczna
Lublin, Al. Raławickie 1
- (B1) 190015 1999 01 18 10/05 (-) 2005 05 04
Sposób wykrywania odrywania się płomienia od wieńca niskoemisyjnego palnika wirowego i czujnik do wykrywania odrywania się płomienia od wieńca niskoemisyjnego palnika wirowego
Politechnika Lubelska
Lublin, ul. Bernardyńska 13
- (B1) 190029 1998 07 14 10/05 (10%) 2005 02 21
Układ chłodzenia trzonu tłoka silnika cieplnego wodzikowego, zwłaszcza silnika Stirlinga
Politechnika Szczecińska
Szczecin, Aleja Piastów 17
- (B1) 190030 1999 01 29 10/05 (10%) 2005 04 18
Sposób zapobiegania zanieczyszczeniu się membran w trakcie zateżnienia wodnych roztworów soli, zwłaszcza soli żelaza
Politechnika Szczecińska
Szczecin, Aleja Piastów 17
- (B1) 190111 1998 07 15 10/05 (-) 2005 05 27
Sposób wykonywania półsztywnych warstw z betonu kruszywowo-asfaltowo-cementowego
Politechnika Lubelska
Lublin, ul. Bernardyńska 13

302

OGŁOSZENIA W SPRAWIE WPLYNIĘCIA WNIOSKU O UDZIELENIE DODATKOWEGO PRAWA OCHRONNEGO DLA PRODUKTÓW LECZNICZYCH I PRODUKTÓW OCHRONY ROŚLIN

Poniższe zestawienie zawiera kolejno: kod rodzaju patentu, numer patentu podstawowego i tytuł wynalazku, numer i datę złożenia wniosku, nazwisko i imię lub nazwę i adres uprawnionego, numer i datę pierwszego zezwolenia na wprowadzenie produktu

na rynek, numer i datę pierwszego zezwolenia w Unii Europejskiej na wprowadzenie produktu na rynek oraz oznaczenie produktu opisanego w tym zezwoleniu.

(B1) 183499

Związki do modulowania receptorów wapniowych i kompozycje farmaceutyczne

66 / 183499 2005 07 18

NPS PHARMACEUTICALS, INC., Salt Lake City, Stany Zjednoczone Ameryki

EU/1/04/292/001 do 012 2004 10 22

MIMPARA-cynakalcetu oraz EU/1/04/293/001 do 012 2004 10 22 PARAREG-cynakalcetu

(B1) 171150

Sposób rozdzielania mieszaniny enancjomerów nukleozydu

67 / 171150 2005 08 19

EMORY UNIVERSITY, Atlanta, Stany Zjednoczone Ameryki

C(2005)456 (EU/1/04/305/001) 2005 02 21

TRUVADA-EMTRICITABINE / TENOFOVIR DISOPROXIL

(B1) 169842

Sposób wytwarzania

2-hydroksymetylo-5-(5-fluorocytozynilo-1)-1,3-oksatiolanu

68 / 169842 2005 08 19

EMORY UNIVERSITY, Atlanta, Stany Zjednoczone Ameryki

C(2005)456 (EU/1/04/305/001) 2005 02 21

TRUVADA-EMTRICITABINE / TENOFOVIR DISOPROXIL

(B1) 174704

Nowe 4(3H)-chinazolinony i środek grzybobójczy do zwalczania mączniaka pszenicy

69 / 174704 2005 08 29

E.I DU PONT DE NEMOURS AND COMPANY, Wilmington,, Stany Zjednoczone Ameryki

R-8/2005 2005 03 03 TALIU 200 EC (proquinazid)

303

SPROSTOWANIA OGŁOSZEŃ OPUBLIKOWANYCH W WIADOMOŚCIACH URZĘDU PATENTOWEGO

Poniższe zestawienie zawiera kolejno: numer, którego sprostowanie dotyczy oraz treść sprostowania.

ZNAKI TOWAROWE

- 50545 w WUP nr 11/2002 na str. 1315 w łamie lewym wiersz 41 wydrukowano błędną informację o wygaśnięciu prawa ochronnego w części jest: 2001 05 25 Prawo wygasło w części. Wnioskiem z dnia 25 maja 2001 r. uprawniony do prawa ochronnego wniósł o wygaszenie prawa ochronnego w części wykazu towaru w klasach „20” i „21” złączek oświetleniowych, mebli; złączki oświetleniowe, wykonane tworzywa wykonane z drzewa, tworzywa sztucznego oraz szkła. powinno być: 2001 06 08 Prawo wygasło w części dla towarów: okucia budowlane z metalu i z tworzyw sztucznych, okucia z metalu i z tworzyw sztucznych do złączek oświetleniowych oraz mebli, okna, drzwi, schody i żaluzje wykonane ze szkła, złączki oświetleniowe wykonane z metalu, drzewa, tworzywa sztucznego oraz szkła; oraz klasy: 20 i 21.

REJESTRACJA MIĘDZYNARODOWA ZNAKÓW TOWAROWYCH

- 597368 w WUP nr 5/1996 na str. 526 w łamie prawym został pominięty w kolejności numerycznej znak 597368, nazwa znaku oraz klasy towarowe. Powinno być: 597368 C D 6; 26

K O M U N I K A T

Departament Wydawnictw – Wydział Rozpowszechniania Wydawnictw informuje, że ukazały się drukiem nw. wydawnictwa:

- **Układ o współpracy patentowej (PCT)**

Tekst jednolity regulaminu do układu o współpracy patentowej
(stan prawny na 01.04.2005 r.)

Cena 1 egz. – 32,00 zł.

- **Poradnik wynalazcy**

Zasady sporządzania dokumentacji zgłoszeń wynalazków i wzorów użytkowych

Cena 1 egz. – 12,00 zł.

Wszystkich zainteresowanych zapraszamy do Urzędu Patentowego,
pok. 22 (parter) lub prosimy o składanie zamówień:

- w formie pisemnej na adres Urzędu
- faxem na numer 875-06-82
- e-mail: wydawnictwa@uprp.pl

KOMUNIKAT

Urząd Patentowy Rzeczypospolitej Polskiej poszukuje kandydata na stanowisko aplikanta eksperckiego w Departamencie Badań Patentowych

Liczba lub wymiar etatu: 1/2

Główne obowiązki:

- klasyfikacja wstępna zgłoszeń wynalazków i wzorów użytkowych,
- badanie ustawowych warunków ochrony prawnej wynalazków i wzorów użytkowych na podstawie dokumentacji patentowej i literatury fachowej polskiej oraz zagranicznej, w tym sporządzanie sprawozdań ze stanu techniki,
- prowadzenie korespondencji ze zgłaszającymi w ramach czynności związanych z przygotowaniem decyzji w sprawie.

Kandydat powinien posiadać kwalifikacje:

- wykształcenie wyższe techniczne w dziedzinie chemii, specjalność tworzywa sztuczne,
- znajomość języka angielskiego, niemieckiego lub francuskiego w mowie i piśmie, w tym co najmniej jednego na poziomie dobrym.

Wymagania pożądane:

- znajomość zagadnień dotyczących problematyki ochrony własności przemysłowej,
- znajomość kodeksu postępowania administracyjnego,
- umiejętność posługiwania się komputerem (Windows, Word),
- umiejętność dokonywania analizy porównawczej tekstów i jasnego formułowania wniosków,
- łatwość podejmowania decyzji,
- umiejętność pracy w zespole, komunikatywność i kreatywność.

Wymagane dokumenty i oświadczenia:

- kopia pierwszych trzech stron dowodu osobistego (lub dwóch nowego dowodu osobistego),
- odpis dyplomu ukończenia studiów,
- oświadczenie kandydata o korzystaniu w pełni z praw publicznych i o niekaralności za przestępstwo popełnione umyślnie,
- oświadczenie kandydata o wyrażeniu zgody na przetwarzanie danych osobowych do celów rekrutacji,
- życiorys,
- list motywacyjny.

Kopie innych dokumentów i oświadczeń:

- oświadczenie kandydata o wyrażeniu zgody na przeprowadzenie postępowania sprawdzającego, umożliwiającego dostęp do informacji niejawnych, zgodnie z przepisami ustawy z dnia 22 stycznia 1999 r. o ochronie informacji niejawnych (Dz.U. Nr 11, poz. 95),
- kopie świadectw pracy.

Oferty pracy należy przesłać do dnia 30 listopada 2005 roku pod adresem:

**Urząd Patentowy RP
Wydział Kadr i Szkolenia
Al. Niepodległości 188,
00-950 Warszawa**

Inne informacje:

Oferty odrzucone zostaną komisyjnie zniszczone.

Szczegółowe informacje można uzyskać pod. tel. (0-22) 825-96-07

KOMUNIKAT

Urząd Patentowy Rzeczypospolitej Polskiej poszukuje kandydata na stanowisko aplikanta eksperckiego w Departamencie Badań Patentowych

Liczba lub wymiar etatu: ½ lub 1

Główne obowiązki:

- klasyfikacja wstępna zgłoszeń wynalazków i wzorów użytkowych,
- badanie ustawowych warunków ochrony prawnej wynalazków i wzorów użytkowych na podstawie dokumentacji patentowej i literatury fachowej polskiej oraz zagranicznej, w tym sporządzanie sprawozdań ze stanu techniki,
- prowadzenie korespondencji ze zgłaszającymi w ramach czynności związanych z przygotowaniem decyzji w sprawie.

Kandydat powinien posiadać kwalifikacje:

- wykształcenie wyższe techniczne w dziedzinie budownictwa lądowego,
- znajomość języka angielskiego, niemieckiego lub francuskiego w mowie i piśmie, w tym co najmniej jednego na poziomie dobrym.

Wymagania pożądane:

- znajomość zagadnień dotyczących problematyki ochrony własności przemysłowej,
- znajomość kodeksu postępowania administracyjnego,
- umiejętność posługiwania się komputerem (Windows, Word),
- umiejętność dokonywania analizy porównawczej tekstów i jasnego formułowania wniosków,
- łatwość podejmowania decyzji,
- umiejętność pracy w zespole, komunikatywność i kreatywność.

Wymagane dokumenty i oświadczenia:

- kopia pierwszych trzech stron dowodu osobistego (lub dwóch nowego dowodu osobistego),
- odpis dyplomu ukończenia studiów,
- oświadczenie kandydata o korzystaniu w pełni z praw publicznych i o niekaralności za przestępstwo popełnione umyślnie,
- oświadczenie kandydata o wyrażeniu zgody na przetwarzanie danych osobowych do celów rekrutacji,
- życiorys,
- list motywacyjny.

Kopie innych dokumentów i oświadczeń:

- oświadczenie kandydata o wyrażeniu zgody na przeprowadzenie postępowania sprawdzającego, umożliwiającego dostęp do informacji niejawnych, zgodnie z przepisami ustawy z dnia 22 stycznia 1999 r. o ochronie informacji niejawnych (Dz.U. Nr 11, poz. 95),
- kopie świadectw pracy.

Oferty pracy należy przesłać do dnia 30 listopada 2005 roku pod adresem:

**Urząd Patentowy RP
Wydział Kadr i Szkolenia
Al. Niepodległości 188,
00-950 Warszawa**

Inne informacje:

Oferty odrzucone zostaną komisyjnie zniszczone.

Szczegółowe informacje można uzyskać pod. tel. (0-22) 825-96-07

TABLE OF CONTENTS

Part I Official communications

Part II Notices of rights granted

A. Inventions	
275. Granted patents (from N° 189 869 to N° 190 114)	2024
276. Decisions on refusal to grant patents (taken after publication of the particulars of the applications)	2044
277. Decisions on discontinuance of the proceedings (taken after publication of the particulars of the applications)	2044
278. Decisions declaring the decisions on the grant of the patents lapsed	2045
279. Decisions on invalidation of patents	2045
280. Decisions on lapse of patents	2045
B. Utility models	
281. Granted rights of protection (from N° 61 641 to N° 61 692)	2047
282. Decisions on refusal to grant rights of protection (take after publication of the particulars of the application)	2050
283. Decisions on discontinuance of the proceedings (taken after publication of the particulars of the applications)	2050
284. Decisions declaring the decisions on the grant of the rights of protection lapsed	2050
285. Entries and changes in the Utility Model Register (not inserted in other separate publications)	2051
286. Decisions on invalidation of rights of protection	2051
287. Decisions on lapse of rights of protection	2051
C. Industrial designs	
288. Registration (from N° 8 585 to N° 8 786)	2052
289. Entries and changes in the Industrial Design Register (not published in other separate publications)	2079
290. Decisions declaring the decisions on the grant of the right in registration	2080
C'. Ornamental designs	
291. Entries and changes in the Ornamental Designs Register (not inserted in other separate announcements)	2081
292. Decisions on the lapse of rights in registration	2081
D. Trademarks	
293. Granted rights of protection for trademarks (from N° 160 411 to N° 160 920)	2082
294. Decisions on refusal to grant rights of protection (take after publication of the particulars of the application)	2159
295. Decisions on discontinuance of the proceedings (taken after publication of the particulars of the application)	2159
296. Entries and changes in the Trademark Register (not published in other separate publications)	2159
297. Decisions on lapse of rights protection	2178
298. Decisions on the change or reversal of the decisions (published in Wiadomości Urzędu Patentowego)	2180
299. International registrations recognised in Poland	2181
E. Geographical indications	
F. Topographies of integrated circuits	
G. Rectifications of patent specifications and other specifications	
300. Patent specifications	2202
H. Announcements	
301. Declarations of willingness to grant licences (open licences)	
- patents	2203
302. Announcements on receipt of an application for grant of a supplementary protection certificate for medicinal and plant protection products	2203
303. Corrections of announcements published in WUP	
- trademarks, international registrations of the trademarks	2204

Part III Information

Jurisdiction and explanations

Foreign regulations. Statistics. Miscellaneous

Corrections

(of announcements published in the Wiadomości Urzędu Patentowego)