

ISSN - 0043 - 5201  
Cena 18,00 zł



**W I A D O M O Ś C I**  
**U R Z Ę D U**  
**P A T E N T O W E G O**

**Nr 11**  
**LISTOPAD 2005**

**Wydawnictwo**  
**Urzędu Patentowego Rzeczypospolitej Polskiej**  
**Warszawa**

## SPIS TREŚCI

### Część I Komunikaty urzędowe

304. Komunikat UP RP o nowej szacie graficznej polskich opisów patentowych .....	2207
--	------

### Część II Ogłoszenia o udzielonych prawach

<b>A. Wynalazki</b>	
305. Udzielone patenty (od nr 190 115 do nr 190 354) .....	2209
306. Decyzje o odmowie udzielenia patentu (wydane po ogłoszeniu o zgłoszeniu) .....	2230
307. Decyzje o umorzeniu postępowania (wydane po ogłoszeniu o zgłoszeniu) .....	2231
308. Decyzje stwierdzające wygaśnięcie decyzji o udzieleniu patentu .....	2231
309. Wpisy i zmiany w rejestrze patentowym (nie uwzględnione w innych samodzielnych ogłoszeniach) .....	2232
310. Decyzje o wygaśnięciu patentu .....	2233
<b>B. Wzory użytkowe</b>	
311. Udzielone prawa ochronne (od nr 61 693 do nr 61 760) .....	2235
312. Decyzje o odmowie udzielenia prawa ochronnego (wydane po ogłoszeniu o zgłoszeniu) .....	2239
313. Decyzje o umorzeniu postępowania (wydane po ogłoszeniu o zgłoszeniu) .....	2239
314. Decyzje stwierdzające wygaśnięcie decyzji o udzieleniu prawa ochronnego .....	2239
315. Wpisy i zmiany w rejestrze praw ochronnych (nie uwzględnione w innych samodzielnych ogłoszeniach) .....	2239
316. Decyzje o unieważnieniu prawa ochronnego .....	2240
317. Decyzje o wygaśnięciu prawa ochronnego .....	2240
<b>C. Wzory przemysłowe</b>	
318. Rejestracja (od nr 8 787 do nr 8 988) .....	2241
319. Wpisy i zmiany w rejestrze wzorów przemysłowych (nie uwzględnione w innych samodzielnych ogłoszeniach) .....	2268
320. Decyzje stwierdzające wygaśnięcie decyzji o udzieleniu prawa z rejestracji .....	2268
321. Decyzje o unieważnieniu prawa z rejestracji .....	2268
322. Decyzje o wygaśnięciu prawa z rejestracji .....	2269
323. Decyzje o zmianie lub uchyleniu decyzji (opublikowanych w Wiadomościach Urzędu Patentowego) .....	2269
<b>C'. Wzory zdobnicze</b>	
324. Wpisy i zmiany w rejestrze wzorów zdobniczych (nie uwzględnione w innych samodzielnych ogłoszeniach) .....	2269
325. Decyzje o wygaśnięciu prawa z rejestracji .....	2269
<b>D. Znaki towarowe</b>	
326. Udzielone prawa ochronne na znaki towarowe (od nr 160 921 do nr 162 700) .....	2270
327. Decyzje o odmowie udzielenia prawa ochronnego (wydane po ogłoszeniu o zgłoszeniu) .....	2522
328. Decyzje o umorzeniu postępowania (wydane po ogłoszeniu o zgłoszeniu) .....	2522
329. Wpisy i zmiany w rejestrze znaków towarowych (nie uwzględnione w innych samodzielnych ogłoszeniach) .....	2522
330. Decyzje o unieważnieniu prawa ochronnego .....	2542
331. Decyzje o wygaśnięciu prawa ochronnego .....	2542
332. Decyzje o zmianie lub uchyleniu decyzji (opublikowanych w Wiadomościach Urzędu Patentowego) .....	2543
333. Rejestracja międzynarodowa uznana w Polsce .....	2544
<b>E. Oznaczenia geograficzne</b>	
<b>F. Topografia układów scalonych</b>	
<b>G. Sprostowania opisów patentowych i opisów ochronnych</b>	
334. Opisy patentowe .....	2561
<b>H. Ogłoszenia</b>	
335. Oświadczenia o gotowości udzielenia licencji (licencja otwarta) - patenty, prawa ochronne .....	2561
336. Ogłoszenia w sprawie wpłynięcia wniosku o udzielenie dodatkowego prawa ochronnego dla produktów leczniczych i produktów ochrony roślin .....	2562
337. Sprostowania ogłoszeń opublikowanych w Wiadomościach Urzędu Patentowego - wynalazki, patenty, wzory przemysłowe .....	2562

### Część III Informacje

**Orzecznictwo i wyjaśnienia**

**Ustawodawstwo zagraniczne. Statystyka. Informacje**

**Korekta**

(ogłoszeń zamieszczonych w Wiadomościach Urzędu Patentowego)

## WYDAWNICTWO URZĘDU PATENTOWEGO RZECZYPOSPOLITEJ POLSKIEJ

**Redakcja i administracja:** Urząd Patentowy RP, Al. Niepodległości 188, skr. poczt. 203, 00-950 Warszawa  
tel. 825-80-01 wew. 280, telefax 875-06-82

**Informacja o cenach i warunkach prenumeraty na 2006 r.** - dla czasopisma: WIADOMOŚCI URZĘDU PATENTOWEGO

#### Warunki prenumeraty:

1. Cena prenumeraty na 2006 r. wynosi 216,00 zł.

2. Wpłaty i zamówienia na prenumeratę przyjmuje Urząd Patentowy RP, 00-950 Warszawa, Al. Niepodległości 188/192 w pok. 22 w godz. 8<sup>30</sup> - 15<sup>30</sup> lub na konto NBP O/O Warszawa Nr 93101010100025832231000000.

Egzemplarze archiwalne można nabyć w Urzędzie Patentowym RP, Al. Niepodległości 188, skr. poczt. 203, 00-950 Warszawa w Wydziale Rozpowszechniania Wydawnictw UP - telefon 825-80-01 wew. 107, 224.

**Cena 18,00 zł.**

Urząd Patentowy RP. Zam. 856/2005. Nakład 435 egz. Obj. ark. druk. 44,75.



# W I A D O M O Ś C I URZĘDU PATENTOWEGO

Warszawa, 2005 11 30

Nr 11

Poz. 304 - 337

## C Z Ę Ś Ć I

### KOMUNIKATY URZĘDOWE

304

#### **KOMUNIKAT URZĘDU PATENTOWEGO RZECZYPOSPOLITEJ POLSKIEJ w sprawie nowej szaty graficznej polskiego opisu patentowego**

Informujemy, że ze względów technicznych wszystkie opisy patentowe, wynalazków na które udzielono patent, o czym ogłoszenie zostanie opublikowane w Wiadomościach Urzędu Patentowego począwszy od nr 1/2006, będą publikowane w nowej szacie graficznej.

Kolejność poszczególnych części w publikacji opisu patentowego będzie następująca:

1. Pierwsza strona opisu patentowego, zawierająca dane bibliograficzne, zastrzeżenie niezależne z rysunkiem lub bez rysunku,
2. **Opis wynalazku,**
3. **Zastrzeżenie(a) patentowe,**
4. **Rysunki** - w kolejności od pierwszego do ostatniego.

## C Z Ę Ś Ć II

## OGŁOSZENIA O UDZIELONYCH PRAWACH

*Cyfrowe kody identyfikujące (według normy WIPO ST. 9), które poprzedzają informacje o udzielonych patentach oraz prawach ochronnych oznaczają:*

- (11) - numer patentu lub prawa ochronnego
- (21) - numer zgłoszenia wynalazku lub wzoru użytkowego
- (22) - data zgłoszenia wynalazku lub wzoru użytkowego
- (23) - data pierwszeństwa z wystawienia wynalazku lub wzoru użytkowego na wystawie i nazwa wystawy
- (30) - dane dotyczące pierwszeństwa konwencyjnego (numer zgłoszenia priorytetowego, data wniesienia zgłoszenia priorytetowego, kod kraju)
- (41) - data ogłoszenia o zgłoszeniu wynalazku lub wzoru użytkowego
- (51) - symbol Międzynarodowej Klasyfikacji Patentowej; cyfra przed kodem (51) oznacza kolejną edycję MKP
- (54) - tytuł wynalazku lub wzoru użytkowego
- (61) - numer patentu głównego lub prawa ochronnego głównego
- (62) - numer zgłoszenia macierzystego (pod którym dane zgłoszenie było ogłoszone)
- (72) - nazwisko i imię twórcy wynalazku lub wzoru użytkowego
- (73) - nazwisko i imię lub nazwa uprawnionego z patentu lub prawa ochronnego oraz miejsce zamieszkania lub siedziba i w nawiasie kod kraju
- (76) - nazwisko i imię twórcy i jednocześnie uprawnionego z patentu lub prawa ochronnego oraz miejsce zamieszkania lub siedziba i w nawiasie kod kraju
- (86) - data i numer zgłoszenia międzynarodowego
- (87) - data i numer publikacji zgłoszenia międzynarodowego
- (97) - data i numer publikacji patentu uropejskiego

*Przed cyfrowym kodem identyfikującym (11) lub przed numerem patentu lub prawa ochronnego umieszczone są literowo-cyfrowe kody identyfikujące (kod rodzaju dokumentu), zgodnie z przyjętymi symbolami (wg normy WIPO ST. 16):*

Patent	- (B1)
Patent dodatkowy do patentu	- (B3)
Prawo ochronne	- (Y1)

## A. WYNAŁAZKI

305

## UDZIELONE PATENTY

(od nr 190 115 do nr 190 354)

- B1 (11) **190225** (41) 2001 03 12 7(51) A01G 31/00  
(21) 335318 (22) 1999 09 08  
(72) Dudek Jan, Stębowska Agnieszka, Dyśko Jacek  
(73) Instytut Warzywnictwa im. Emila Chroboczka, Skierniewice (PL)  
(54) Sposób wytwarzania bezglebowego podłoża uprawowego i urządzenie do wytwarzania bezglebowego podłoża uprawowego
- B1 (11) **190295** (41) 2000 06 19 7(51) A01K 43/00  
G01N 33/00  
G01N 33/08  
(21) 337551 (22) 1999 12 28  
(72) Kornaraki Wiktor, Trziszka Tadeusz  
(73) Akademia Rolnicza, Wrocław (PL)  
(54) Sposób oceny wieku jaj ptaków, zwłaszcza kur
- B1 (11) **190280** (41) 1995 11 27 7(51) A01N 37/18  
A01N 43/90  
A01N 51/00  
A01N 25/08  
A01N 25/34  
(21) 308664 (22) 1995 05 18  
(30) 94 4417742 1994 05 20 DE  
(72) Dorn Hubert, Hopkins Terence  
(73) Bayer HealthCare AG, Leverkusen (DE)  
(54) Zastosowanie związków będących agonistami i antagonistami nikotynergicznych receptorów acetylocholino oraz kształtka do naskórnego, niesystemicznego zwalczania pasożytniczych owadów
- B1 (11) **190190** (41) 2000 04 25 7(51) A01N 39/00  
C07C 231/02  
(21) 329181 (22) 1998 10 13  
(72) Koperska Mirosława, Bakuniak Edmund, Wyrzykowska Urszula, Zimińska Zofia, Tuross-Biernacka Maria, Jasik Marta  
(73) Instytut Przemysłu Organicznego, Warszawa (PL)  
(54) Sposób wytwarzania środka chwastobójczego
- B1 (11) **190124** (41) 2000 04 10 7(51) A01N 47/36  
(21) 335102 (22) 1998 02 04  
(30) 97 19704276 1997 02 05 DE  
(86) 1998 02 04 PCT/EP98/00413  
(87) 1998 08 13 WO98/34482, PCT Gazette nr 32/98  
(72) Bratz Matthias, Jäger Karl-Friedrich, Berghaus Rainer  
(73) BASF AKTIENGESELLSCHAFT, Ludwigshafen (DE)  
(54) Stała mieszanina chwastobójcza i sposób jej wytwarzania
- B1 (11) **190192** (41) 2001 04 09 7(51) A22C 7/00  
(21) 335667 (22) 1999 09 28  
(76) Pryszczant Józef, Olecko (PL)  
(54) Urządzenie do zmiękczenia mięsa
- B1 (11) **190307** (41) 2000 11 06 7(51) A23C 3/04  
A23C 3/05  
(21) 338476 (22) 1998 07 30  
(30) 97 9710874 1997 08 28 FR  
(86) 1998 07 30 PCT/FR98/01690  
(87) 1999 03 11 WO99/11141, PCT Gazette nr 10/99
- (72) Paupardin Michel  
(73) FROMFROID, S.A., Saint Leonard (FR)  
(54) Urządzenie do uszczelniania stosu produktów, umieszczonych na palecie znajdującej się w klimatyzowanym tunelu z cyrkulacją powietrza
- B1 (11) **190233** (41) 1999 12 06 7(51) A23K 1/16  
C12N 1/20  
(21) 330025 (22) 1998 12 02  
(23) 1998 06 04 INTERTECHNOLOGY MTNTiWP  
(72) Grzybowski Roman A., Milewski Janusz, Stecka Krystyna, Brzóska Franciszek  
(73) Instytut Biotechnologii Przemysłu Rolno-Spożywczego, Warszawa (PL)  
(54) Bakteryjny biopreparat dla zwierząt i sposób wytwarzania bakteriynego biopreparatu dla zwierząt
- B1 (11) **190234** (41) 1999 12 06 7(51) A23K 1/16  
C12N 1/20  
(21) 330026 (22) 1998 12 02  
(23) 1998 06 04 INTERTECHNOLOGY MTNTiWP  
(72) Stecka Krystyna, Grzybowski Roman A., Milewski Janusz, Piasecka-Józwiak Katarzyna  
(73) Instytut Biotechnologii Przemysłu Rolno-Spożywczego, Warszawa (PL)  
(54) Drożdżowy biopreparat dla zwierząt i sposób wytwarzania drożdżowego biopreparatu dla zwierząt
- B1 (11) **190323** (41) 1999 04 12 7(51) A23L 1/10  
A23L 1/48  
A23J 3/08  
A23J 3/26  
A23P 1/14  
(21) 329065 (22) 1998 10 07  
(30) 97 97203092 1997 10 07 EP  
(72) Aebischer Jürg, Deutsch Roman, Geromini Osvaldo, Heck Ernst, Meister Niklaus, Poblete Maximiliano  
(73) SOCIETE DES PRODUITS NESTLE S.A., Vevey (CH)  
(54) Przekąska oraz sposób wytwarzania przekąski
- B1 (11) **190143** (41) 1999 01 18 7(51) A23L 1/275  
(21) 328128 (22) 1997 01 14  
(30) 96 96610003 1996 01 22 EP  
(86) 1997 01 14 PCT/DK97/00015  
(87) 1997 07 31 WO97/26802, PCT Gazette nr 33/97  
(72) Isager Per Pihlmann, Winning Marianne  
(73) CHR. HANSEN A/S, Hoersholm (DK)  
(54) Zastosowania gotowej do użycia dyspergowalnej w wodzie kompozycji pigmentowej oraz gotowa do użytku dyspergowalna w wodzie kompozycja pigmentowa
- B1 (11) **190216** (41) 1999 12 06 7(51) A23L 1/30  
A23L 1/09  
(21) 326641 (22) 1998 06 01  
(72) Świdorski Franciszek, Jedliński Rafał, Jedliński Marcin, Jędrzejczyk Hanna, Waszkiewicz-Robak Bożena

(73) Jedliński Stanisław Przedsiębiorstwo  
Produkcyjno-Handlowo-Usługowe SPORTATUT, Dębica (PL)  
(54) Kompleksowy dietetyczny środek spożywczy dla sportow-  
ców dyscyplin siłowych i wytrzymałościowych

B1 (11) **190308** (41) 2000 12 18 7(51) A41C 3/10  
(21) 340531 (22) 2000 06 05  
(30) 99 29909775 1999 06 06 DE  
(72) Burr Reinhold  
(73) Triumph International Aktiengesellschaft, München (DE)  
(54) Biustonosz

B1 (11) **190204** (41) 2002 01 02 7(51) A41D 31/00  
(21) 345616 (22) 1999 07 23  
(30) 98 9809582 1998 07 23 FR  
(86) 1999 07 23 PCT/FR99/01822  
(87) 2000 02 03 WO00/04798, PCT Gazette nr 05/00  
(72) Lanier Thierry  
(73) EUROPROTECT FRANCE S.A., Saint-Etienne (FR)  
(54) Kompleks tekstylny do wytwarzania odzieży izolującej termi-  
cznie i odzież wykonana z takiego kompleksu tekstylnego

B1 (11) **190331** (41) 2003 07 28 7(51) A45D 19/02  
A46B 11/00  
(21) 352126 (22) 2000 05 06  
(30) 99 19922092 1999 05 17 DE  
(86) 2000 05 06 PCT/EP00/04088  
(87) 2000 11 23 WO00/69308, PCT Gazette nr 47/00  
(72) Hoeffkes Horst, Hollenberg Detlef, Solich Peter, Schneider  
Hans  
(73) HENKEL KOMMANDITGESELLSCHAFT AUF AKTIEN,  
Düsseldorf (DE)  
(54) Urządzenie do farbowania pasemek włosów

B1 (11) **190354** (41) 2002 03 25 7(51) A45D 40/16  
(21) 347178 (22) 1999 10 04  
(30) 98 9821778 1998 10 06 GB  
(86) 1999 10 04 PCT/EP99/07429  
(87) 2000 04 13 WO00/19861, PCT Gazette nr 15/00  
(72) Allan Peter Stewart, Bibby Elaine Susanne, Browne Michael  
Andrew, Langeveld Elfried Maria, Lloyd Paul, Manley Reginald,  
Owen Robert J., Rennie Paul Riessen, Scott Jean Leslie, Stocker  
Frederick Edmund, Taverdi Karnik, Thorpe Jacqueline Maria  
(73) UNILEVER NV, Rotterdam (NL)  
(54) Sposób i urządzenie do wytwarzania sztyftów dezodory-  
zujących lub przeciwpotowych

B1 (11) **190202** (41) 2001 05 07 7(51) A46B 9/06  
(21) 341936 (22) 1999 01 21  
(30) 98 9800797 1998 01 26 FR  
(86) 1999 01 21 PCT/FR99/00121  
(87) 1999 07 29 WO99/37181, PCT Gazette nr 30/99  
(72) Soetewey Lode, Beaugendre Lydie  
(73) SANOFI-AVENTIS, Paryż (FR)  
(54) Szczotka do zębów

B1 (11) **190130** (41) 2001 05 07 7(51) A46B 9/06  
(21) 341935 (22) 1999 01 21  
(30) 98 9800798 1998 01 26 FR  
(86) 1999 01 21 PCT/FR99/00122  
(87) 1999 07 29 WO99/37182, PCT Gazette nr 30/99  
(72) Zimmer Bertrand  
(73) SANOFI-AVENTIS, Paryż (FR)  
(54) Szczotka do zębów

B1 (11) **190257** (41) 2000 11 06 7(51) A47C 31/12  
A47C 23/06  
(21) 338545 (22) 1998 08 12  
(30) 97 97113917 1997 08 12 EP  
(86) 1998 08 12 PCT/EP98/05132  
(87) 1999 02 18 WO99/07259, PCT Gazette nr 07/99  
(76) Heidinger Florian, Warngau (DE); Jaspert Bodo F.,  
Grasbrunn (DE)  
(54) Materac spodni i sposób wytwarzania materaca spodniego

B1 (11) **190259** (41) 2001 04 23 7(51) A47L 9/06  
(21) 341567 (22) 1999 01 08  
(30) 98 9800127 1998 01 08 FR  
(86) 1999 01 08 PCT/FR99/00024  
(87) 1999 07 15 WO99/34721, PCT Gazette nr 28/99  
(72) Millet Christine, Varin Pierre, Franca Alain  
(73) MILLET MARIUS, Saint Lupicin (FR)  
(54) Nasadka zasysająca do odkurzacza

B1 (11) **190193** (41) 2000 09 11 7(51) A47L 9/16  
A47L 9/10  
(21) 337924 (22) 1999 05 12  
(30) 98 9806422 1998 05 15 FR  
(86) 1999 05 12 PCT/FR99/01131  
(87) 1999 11 25 WO99/59458, PCT Gazette nr 47/99  
(72) Dubos Roland, Fleurier Vincent, Thery Marc  
(73) SEB S.A., Ecully (FR)  
(54) Urządzenie do separowania i zbierania odpadków

B1 (11) **190337** (41) 2001 02 26 7(51) A61C 19/05  
(21) 334933 (22) 1999 08 13  
(72) Chladek Wiesław, Grosman Franciszek, Karasiński Antoni,  
Kasperski Jacek, Lipski Tomasz  
(73) Śląska Akademia Medyczna, Katowice (PL)  
(54) Przyrząd do pomiaru sił zgryzowych

B1 (11) **190345** (41) 2001 05 07 7(51) A61F 2/24  
(21) 336364 (22) 1999 10 29  
(72) Religa Zbigniew, Krzyśków Marek, Stolarzewicz Bogdan,  
Wszółek Jolanta  
(73) Fundacja Rozwoju Kardiologii, Zabrze (PL); Religa  
Zbigniew, Warszawa (PL); Krzyśków Marek, Świętochłowice (PL);  
Stolarzewicz Bogdan, Katowice (PL); Wszółek Jolanta,  
Bielsko-Biała (PL)  
(54) Stent zastawki serca, zwłaszcza zastawki mitralnej

B1 (11) **190248** (41) 2001 02 26 7(51) A61H 3/04  
(21) 334930 (22) 1999 08 12  
(76) Dulny Eustachiusz Waldemar, Popów (PL)  
(54) Wózek inwalidzki ze składanym podwoziem

B1 (11) **190348** (41) 1999 12 20 7(51) A61K 31/135  
A61P 35/04  
(21) 333463 (22) 1997 11 17  
(30) 96 9624038 1996 11 19 GB  
(86) 1997 11 17 PCT/EP97/06408  
(87) 1998 05 28 WO98/22100, PCT Gazette nr 21/98  
(72) Cottens Sylvain, Hof Robert Paul, Wenger Roland  
(73) NOVARTIS AG, Bazylea (CH)  
(54) Nowe zastosowania pochodnych 1,3-propanodiolu

B1 (11) **190181** (41) 1999 12 06 7(51) A61K 31/20  
(21) 333423 (22) 1997 10 07  
(86) 1997 10 07 PCT/GB97/02738  
(87) 1998 04 23 WO98/16216, PCT Gazette nr 16/98  
(72) Horrobin David Frederick

(73) SCARISTA LIMITED, Douglas, Isle of Man (GB)  
 (54) Zastosowanie oleju zawierającego kwas eikozapentaenowy (KEP) i/lub kwas stearydonowy (KS) oraz preparat farmaceutyczny zawierający olej

B1 (11) **190127** (41) 2000 09 11 7(51) A61K 31/343  
 A61K 9/20  
 A61P 9/06

(21) 337870 (22) 1998 06 19  
 (30) 97 9707795 1997 06 23 FR  
 (86) 1998 06 19 PCT/FR98/01285  
 (87) 1998 12 30 WO98/58643, PCT Gazette nr 52/98  
 (72) Abramovici Bernard, Gautier Jean-Claude, Gromenil Jean-Claude, Marrier Jean-Marie  
 (73) SANOFI-AVENTIS, Paryż (FR)  
 (54) Stała kompozycja farmaceutyczna do podawania doustnego zawierająca pochodną benzofuranu

B1 (11) **190185** (41) 2000 07 31 7(51) A61K 31/425  
 A61K 31/535  
 A61P 31/18

(21) 336980 (22) 1997 11 12  
 (30) 96 754390 1996 11 21 US  
 (86) 1997 11 12 PCT/US97/20794  
 (87) 1998 05 28 WO98/22106, PCT Gazette nr 21/98  
 (72) Lipari John, Al-Razzak Laman A., Ghosh Soumojeet, Gao Rong, Kaul Dilip  
 (73) ABBOTT LABORATORIES, Abbott Park (US)  
 (54) Kompozycja farmaceutyczna

B1 (11) **190298** (41) 1999 09 27 7(51) A61K 31/4412  
 A61P 17/00  
 A61P 31/04

(21) 332579 (22) 1997 09 16  
 (30) 96 19639817 1996 09 27 DE  
 (86) 1997 09 16 PCT/EP97/05069  
 (87) 1998 04 02 WO98/13043, PCT Gazette nr 13/98  
 (72) Bohn Manfred, Kraemer Karl Theodor, Markus Astrid  
 (73) AVENTIS PHARMA DEUTSCHLAND GmbH, Frankfurt nad Menem (DE)  
 (54) Zastosowanie 1-hydroksy-2-pirydonów

B1 (11) **190164** (41) 2000 01 17 7(51) A61K 31/4545  
 A61K 31/422  
 A61P 31/04  
 A61K 9/08

(21) 333850 (22) 1997 11 14  
 (30) 96 9614062 1996 11 19 FR  
 (86) 1997 11 14 PCT/FR97/02047  
 (87) 1998 05 28 WO98/22107, PCT Gazette nr 21/98  
 (72) Bounine Jean-Paul, Conrath Guillaume  
 (73) AVENTIS PHARMA S.A., Antony (FR)  
 (54) Stabilizowane kompozycje farmaceutyczne na osnowie chinuprystyny i dalfoprystyny oraz sposoby ich wytwarzania

B1 (11) **190293** (41) 2000 04 10 7(51) A61K 31/485  
 A61K 47/00

(21) 335249 (22) 1998 02 03  
 (30) 97 19705537 1997 02 14 DE  
 (86) 1998 02 03 PCT/EP98/00556  
 (87) 1998 08 20 WO98/35679, PCT Gazette nr 33/98  
 (72) Raffelsberger Bernd  
 (73) GÖDECKE AKTIENGESELLSCHAFT, Berlin (DE)  
 (54) Sposób stabilizowania naloksonu i jego soli, stały półstały lub ciekły lek, zawierający nalokson i jego sole oraz zastosowanie środków stabilizujących do zapobiegania dimeryzacji naloksonu

B1 (11) **190227** (41) 2000 07 03 7(51) A61K 31/567  
 A61P 5/30

(21) 336658 (22) 1998 04 20  
 (30) 97 97201180 1997 04 22 EP  
 (86) 1998 04 20 PCT/EP98/02361  
 (87) 1998 10 29 WO98/47517, PCT Gazette nr 43/98  
 (72) De Haan Pieter, Rovers Adrianus Cornelis Petrus, Lambregts-De Hurk Theodora Antonia Maria, Zwinkels Jocominus Antonius Maria, Morita Ryoichi  
 (73) AKZO NOBEL N.V., Arnhem (NL)  
 (54) Farmaceutyczna jednostka dawkowania zawierająca tibolon i sposób wytwarzania takiej jednostki dawkowania

B1 (11) **190267** (41) 2001 03 26 7(51) A61K 31/7056  
 A61P 31/12  
 A61K 9/48

(21) 341230 (22) 1998 12 21  
 (30) 97 997172 1997 12 22 US  
 97 997169 1997 12 22 US  
 (86) 1998 12 21 PCT/US98/26222  
 (87) 1999 07 01 WO99/32128, PCT Gazette nr 26/99  
 (72) Liebowitz Stephen M., Stupak Elliot I., Chaudry Imtiaz A., Vadino Winston A., Bowen Frank E.  
 (73) SCHERING CORPORATION, Kenilworth (US)  
 (54) Stała postać dawkowania do podawania doustnego zawierająca rybawirynę i sposób jej wytwarzania

B1 (11) **190349** (41) 1999 11 22 7(51) A61K 31/7072  
 A61K 31/7068  
 A61P 31/18

(21) 333143 (22) 1997 10 29  
 (30) 96 9622681 1996 10 31 GB  
 (86) 1997 10 29 PCT/EP97/05953  
 (87) 1998 05 07 WO98/18477, PCT Gazette nr 18/98  
 (72) Goodson Gary Wayne, Wood Allen Wayne, Ford Katherine Jeannette  
 (73) GLAXO GROUP LIMITED, Greenford (GB)  
 (54) Kompozycja farmaceutyczna zawierająca lamiwudynę i zydowudynę, sposób jej wytwarzania, sposób zwiększania i utrzymania jednorodności kompozycji farmaceutycznej, zastosowanie lamiwudyny oraz wyrób fabryczny

B1 (11) **190340** (41) 2000 12 18 7(51) A61K 35/64  
 A61K 33/08  
 A61P 17/02

(21) 341036 (22) 2000 06 26  
 (76) Kłys Katarzyna, Pabianice (PL); Kłys Zbigniew, Pabianice (PL)  
 (54) Emulsja trójskładnikowa do leczenia oparzeń i trudno gojących się ran oraz sposób jej przygotowania

B1 (11) **190301** (41) 1999 06 07 7(51) A61K 38/16  
 A23L 1/305

(21) 330865 (22) 1997 06 20  
 (30) 96 9613070 1996 06 21 GB  
 (86) 1997 06 20 PCT/GB97/01668  
 (87) 1997 12 31 WO97/49420, PCT Gazette nr 57/97  
 (72) Pusztai Arpad Janos, Bardocz Zsuzsanna Magdolna, Palmer Richard Michael John, Fish Neil William, Koteles György J.  
 (73) ALIZYME THERAPEUTICS LIMITED, Cambridge (GB)  
 (54) Zastosowanie lektyn i środek farmaceutyczny

B1 (11) **190188** (41) 2001 08 27 7(51) A61K 39/09  
 A61K 39/40  
 C07K 16/12  
 C07K 14/315

(21) 343544 (22) 1999 04 06  
 (30) 98 60080878 1998 04 07 US  
 (86) 1999 04 06 PCT/US99/07680

(87) 1999 10 14 WO99/51266, PCT Gazette nr 41/99  
 (72) Wizemann Theresa M., Koenig Scott, Johnson Lslie S.  
 (73) MEDIMMUNE, INC., Gaithersburg (US)  
 (54) Pochodne protein wiązania choliny pneumokokowej na szczepionki

B1 (11) **190122** (41) 1999 07 05 7(51) A61K 39/295  
 C12N 15/45  
 C07K 14/135

(21) 331236 (22) 1997 07 16  
 (30) 96 9609403 1996 07 19 FR  
 (86) 1997 07 16 PCT/FR97/01325  
 (87) 1998 01 29 WO98/03200, PCT Gazette nr 04/98  
 (72) Audonnet Jean-Christophe, Bouchardon Annabelle, Baudu Philippe, Riviere Michel  
 (73) MERIAL, Lyon (FR)  
 (54) Kompozycja szczepionki przeciwko patologii układu oddechowego bydła, zastosowanie jednego albo wielu plazmidów, zestaw do szczepienia oraz szczepioniki dla bydła

B1 (11) **190150** (41) 1999 07 05 7(51) A61K 39/295  
 C12N 15/45  
 C12N 15/35  
 C12N 15/50  
 C12N 15/38

(21) 331246 (22) 1997 07 15  
 (30) 96 9609401 1996 07 19 FR  
 (86) 1997 07 15 PCT/FR97/01316  
 (87) 1998 01 29 WO98/03199, PCT Gazette nr 04/98  
 (72) Audonnet Jean-Christophe, Bouchardon Annabelle, Riviere Michel  
 (73) MERIAL, Lyon (FR)  
 (54) Kompozycja szczepionki przeciwko patogenom psów, zastosowanie jednego albo wielu plazmidów, zestaw do szczepienia, szczepionki dla psów, zastosowanie plazmidu oraz sposób szczepienia

B1 (11) **190220** (41) 1999 08 30 7(51) A61K 39/38  
 A61K 39/12  
 C12P 21/04  
 C12N 7/00  
 C12N 15/63  
 C12N 15/74

(21) 332184 (22) 1997 07 31  
 (30) 96 708541 1996 09 05 US  
 (86) 1997 07 31 PCT/US97/12955  
 (87) 1998 03 12 WO98/09646, PCT Gazette nr 10/98  
 (72) Vakharia Vikram N., Mundt Egbert  
 (73) UNIVERSITY OF MARYLAND-BIOTECHNOLOGY INSTITUTE, College Park (US)  
 (54) Sposób otrzymywania żywego Birnawirusa, wirus wytworzony tym sposobem oraz szczepionka zawierająca wymieniony wirus

B1 (11) **190237** (41) 2000 07 03 7(51) A61K 39/39  
 (21) 336698 (22) 1998 04 01  
 (30) 97 831073 1997 04 01 US  
 (86) 1998 04 01 PCT/US98/06528  
 (87) 1998 10 08 WO98/43670, PCT Gazette nr 40/98  
 (72) Crane Thomas R.  
 (73) CORIXA CORPORATION, Seattle (US)  
 (54) Kompozycja adiuwantowa, szczepionka, sposób wytwarzania kompozycji adiuwantowej oraz zastosowanie

B1 (11) **190316** (41) 2000 08 28 7(51) A61K 39/395  
 A61K 38/00

(21) 337580 (22) 1998 06 19  
 (30) 97 60050276 1997 06 20 US  
 (86) 1998 06 19 PCT/US98/12773

(87) 1998 12 30 WO98/58672, PCT Gazette nr 52/98  
 (72) Adelman Burt  
 (73) BIOGEN IDEC MA Inc., Cambridge (US)  
 (54) Zastosowanie przerywacza wiązania CD40:CD154

B1 (11) **190140** (41) 1998 03 02 7(51) A61K 47/24  
 A61K 38/46

(21) 321825 (22) 1997 08 27  
 (30) 96 19634752 1996 08 28 DE  
 97 19724845 1997 06 12 DE  
 (72) Galle Manfred  
 (73) Solvay Pharmaceuticals GmbH, Hannover (DE)  
 (54) Zastosowanie kompleksowych lipidów jako dodatków stabilizujących przeciw zmniejszaniu lipolitycznej aktywności pod wpływem wilgoci w rozpuszczalnych w wodzie preparatach farmaceutycznych mieszanin enzymów trawiennych, rozpuszczalne w wodzie preparaty farmaceutyczne mieszanin enzymów trawiennych oraz zestaw do wytwarzania wodnych roztworów enzymów trawiennych

B1 (11) **190149** (41) 1999 06 07 7(51) A61K 49/06  
 C07D 295/185  
 C07H 15/252  
 C07D 295/26  
 C07D 295/104

(21) 330907 (22) 1997 06 18  
 (30) 96 9613433 1996 06 26 GB  
 (86) 1997 06 18 PCT/EP97/03234  
 (87) 1997 12 31 WO97/49433, PCT Gazette nr 57/97  
 (72) Bandiera Tiziano, Fancelli Daniele, Caruso Michele, Lansen Jacqueline, Suarato Antonino  
 (73) PHARMACIA & UPJOHN S.P.A., Mediolan (IT)  
 (54) Zastosowanie związku będącego pochodną antracykliny lub antracyklinonu, związek będący pochodną antracykliny lub antracyklinonu, oraz jego kompozycja farmaceutyczna

B1 (11) **190261** (41) 2000 05 22 7(51) A61M 15/00  
 (21) 369035 (22) 1998 03 13  
 (30) 97 9700937 1997 03 14 SE  
 97 9703829 1997 10 21 SE  
 (86) 1998 03 13 PCT/SE98/00457  
 (87) 1998 09 24 WO98/41256, PCT Gazette nr 38/98  
 (72) Andersson Jan, Conway John, Dagsland Allan, Friess Stefan, Heckenmueller Harald, Rollwage Uwe, Strid Hans, Tiedemann Volker, Trofast Jan  
 (73) ASTRA AKTIEBOLAG, Södertälje (SE)  
 (54) Inhalator proszkowy do podawania proszku przez inhalację

B1 (11) **190197** (41) 2002 12 02 7(51) A61M 5/178  
 (21) 347813 (22) 2001 05 29  
 (76) Michalczewski Benedykt, Radom (PL)  
 (54) Jednorazowa strzykawka lekarska

B1 (11) **190198** (41) 2001 09 24 7(51) A61M 5/178  
 (21) 339022 (22) 2000 03 13  
 (76) Michalczewski Benedykt, Radom (PL)  
 (54) Strzykawka lekarska

B1 (11) **190208** (41) 2000 04 25 7(51) A62C 3/00  
 (21) 331742 (22) 1999 02 26  
 (76) Kołcz Zygmunt, Kraków (PL)  
 (54) Gaśnicza bomba proszkowo - piaskowa stosowana do gaszenia pożarów obszarów leśnych oraz sposób gaszenia obszarów leśnych objętych pożarem

B1 (11) **190238** (41) 2001 11 19 7(51) A63B 49/08  
 (21) 344997 (22) 1999 06 08  
 (30) 98 100936 1998 06 22 US  
 (86) 1999 06 08 PCT/US99/12879



- (87) 1999 12 29 WO99/66781, PCT Gazette nr 52/99  
 (72) Chadwick Barry W., Nowak Michael T.  
 (73) BIC CORPORATION, Milford (US)  
 (54) Urządzenia do wytwarzania uchwytu dla przyrządu ręcznego, przyrząd ręczny z urządzeniem do wytwarzania uchwytu i sposób wytwarzania uchwytu przyrządu ręcznego z urządzeniem do wytwarzania uchwytu
- B1 (11) **190182** (41) 2000 12 18 7(51) B01D 27/00  
 B01D 35/04  
 A01G 25/00
- (21) 333844 (22) 1999 06 16  
 (76) Śliwa Jerzy, Sopot (PL)  
 (54) Filtr do czyszczenia wodnych substancji ochrony roślin
- B1 (11) **190252** (41) 1999 09 27 7(51) B01D 39/00  
 B01D 39/02
- (21) 325547 (22) 1998 03 25  
 (76) Siniarski Michał, Łódź (PL)  
 (54) Wkład filtracyjnyjny
- B1 (11) **190283** (41) 2001 02 26 7(51) B01D 53/18  
 B01D 47/06  
 B01J 19/32
- (21) 340688 (22) 1998 11 16  
 (30) 97 978991 1997 11 26 US  
 (86) 1998 11 16 PCT/US98/24411  
 (87) 1999 06 03 WO99/26712, PCT Gazette nr 22/99  
 (72) Brown Gregory N., Gansley Raymond R., Mengel Michael L., Gal Eli  
 (73) MARSULEX ENVIRONMENTAL TECHNOLOGIES CORP, Lebanon (US)  
 (54) Kontaktor gazu i cieczy
- B1 (11) **190125** (41) 2000 08 14 7(51) B01D 53/32  
 F24F 3/16  
 B03C 3/38  
 A61L 9/22
- (21) 337280 (22) 1998 06 12  
 (30) 97 19725030 1997 06 13 DE  
 97 19730040 1997 07 14 DE  
 97 19732335 1997 07 28 DE  
 97 19735192 1997 08 14 DE  
 97 19752393 1997 11 26 DE  
 97 19756999 1997 12 20 DE  
 98 19809068 1998 03 04 DE  
 98 19819939 1998 05 05 DE  
 98 19821184 1998 05 12 DE
- (86) 1998 06 12 PCT/DE98/01599  
 (87) 1998 12 17 WO98/56489, PCT Gazette nr 50/98  
 (76) Holter Heinz, Gladbeck (DE)  
 (54) Filtr jonizacyjnyjny do oczyszczania powietrza
- B1 (11) **190342** (41) 1999 06 21 7(51) B01F 17/00  
 B01F 3/08
- (21) 330658 (22) 1998 12 30  
 (72) Bednarski Alfred, Syrek Halina, Dettloff Ryszard, Kapelak Jacek, Ptak Stefan, Kędra Bogusław, Szufnara Ryszard, Witek Stefan, Wtkoś Arkadiusz, Tokarska Stanisława, Jagodziński Zdzisław, Jagodziński Janusz  
 (73) Instytut Technologii Nafty im. Prof. Stanisława Pilata, Kraków (PL)  
 (54) Koncentrat emulgujący do wytwarzania emulsji woskowych i sposób otrzymywania koncentratu emulgującego do wytwarzania emulsji woskowych
- B1 (11) **190126** (41) 2000 08 14 7(51) B01F 7/16  
 B01F 1/00
- (21) 337321 (22) 1998 05 22  
 (30) 97 9706783 1997 06 03 FR  
 (86) 1998 05 22 PCT/FR98/01030  
 (87) 1998 12 10 WO98/55213, PCT Gazette nr 49/98  
 (72) Limousin Laurent, Peudpiece Jean-Bernard, Le Mat Armand  
 (73) GRANDE PAROISSE S.A., Puteaux (FR)  
 (54) Urządzenie do przygotowywania substratu siarkowo-mocznikowego dla roztwarzania naturalnych fosforanów w instalacji przemysłowej do produkcji nawozów fosforowo-azotowych
- B1 (11) **190333** (41) 2000 07 03 7(51) B01J 32/00  
 B01J 53/04
- (21) 330582 (22) 1998 12 28  
 (72) Krajewski Waldemar, Dubis Antoni, Lachowski Andrzej, Kołodziej Andrzej, Kleszcz Tadeusz  
 (73) Polska Akademia Nauk Instytut Inżynierii Chemicznej, Gliwice (PL)  
 (54) Nośnik katalizatora
- B1 (11) **190297** (41) 1999 03 15 7(51) B02C 19/12  
 B02C 23/24  
 B07B 1/08  
 D21D 1/30
- (21) 321945 (22) 1997 09 05  
 (76) Csendes Ernest, Pacific Palisades (US)  
 (54) Sposób i urządzenie do mielenia substancji stałych na sucho
- B1 (11) **190184** (41) 2000 03 13 7(51) B05B 7/24  
 (21) 334754 (22) 1998 01 14  
 (30) 97 9701447 1997 01 24 GB  
 97 9712784 1997 06 18 GB  
 (86) 1998 01 14 PCT/US98/00796  
 (87) 1998 07 30 WO98/32539, PCT Gazette nr 30/98  
 (72) Joseph Stephen C.P., Douglas Malcolm F., Buttler Alan F., Bastow David R., Salhus Jerry E., Hartfel Margaret E.  
 (73) MINNESOTA MINING AND MANUFACTURING COMPANY, Saint Paul (US)  
 (54) Pistolet natryskowy, pojemnik oraz zbiornik płynu przeznaczony do mocowania do pistoletu natryskowego
- B1 (11) **190239** (41) 1998 06 08 7(51) B05D 7/04  
 B29D 7/01  
 B60J 1/00
- (21) 323338 (22) 1997 11 26  
 (30) 96 9614403 1996 11 26 FR  
 (72) Bravet Jean-Louis, Bureau Bernard, Didelot Claude, Morin Claude  
 (73) SAINT-GOBAIN GLASS FRANCE, Courbevoie (FR)  
 (54) Sposób wytwarzania folii z tworzywa sztucznego powleczonyjny twardym lakierem
- B1 (11) **190341** (41) 2002 03 25 7(51) B21D 51/32  
 (21) 347311 (22) 1999 08 19  
 (30) 98 140722 1998 08 26 US  
 (86) 1999 08 19 PCT/US99/18944  
 (87) 2000 03 09 WO00/12243, PCT Gazette nr 10/00  
 (72) Fields Brian, Wilson Lloyd  
 (73) CROWN CORK & SEAL TECHNOLOGIES CORPORATION, Alsip (US)  
 (54) Puszka, sposób i uchwyt zamykający do łączenia denka puszki z korpusem puszki
- B1 (11) **190292** (41) 2000 03 13 7(51) B21J 15/32  
 A41H 37/02
- (21) 335179 (22) 1999 08 27  
 (30) 98 29815610 1998 09 02 DE

- (72) Than Johannes  
 (73) Franz Miederhoff OHG, Sundern (DE)  
 (54) Mechanizm do łączenia elementów złącznych drogą zaciskania nitowego w taśmach tekstylnych lub z tworzyw sztucznych
- B1 (11) **190287** (41) 2001 01 29 7(51) B23D 36/00  
 B26D 5/06
- (21) 334575 (22) 1999 07 21  
 (72) Lutomirski Stanisław, Baraniak Janisław, Kubiak Grzegorz, Mazur Józef, Skotarczak Stanisław, Miszewski Sławomir  
 (73) Instytut Przetwórstwa Tworzyw Sztucznych METALCHEM, Toruń (PL)  
 (54) Sposób sterowania przecinarką nożowo obiegową do rur
- B1 (11) **190353** (41) 2001 11 05 7(51) B23K 23/00  
 (21) 344450 (22) 1999 05 21  
 (30) 98 19822851 1998 05 22 DE  
 (86) 1999 05 21 PCT/EP99/03519  
 (87) 1999 12 02 WO99/61194, PCT Gazette nr 48/99  
 (76) Plötz Rolf, Reichshof (DE)  
 (54) Przenośny tygiel reakcyjny dla porcji metalotermicznego spoiwa, w szczególności porcji spoiwa aluminotermicznego oraz sposób spajania metalotermicznego
- B1 (11) **190211** (41) 2000 09 25 7(51) B23P 19/02  
 (21) 332099 (22) 1999 03 18  
 (72) Lenczewski-Samotyja Jerzy  
 (73) Ośrodek Badawczo-Rozwojowy Podstaw Technologii i Konstrukcji Maszyn TEKOMA, Warszawa (PL)  
 (54) Głowica montażowa do kojarzenia tulejek ze sworzniami
- B1 (11) **190226** (41) 2001 03 26 7(51) B23Q 17/22  
 (21) 335494 (22) 1999 09 20  
 (72) Szafarczyk Maciej, Winiarski Andrzej  
 (73) Politechnika Warszawska, Warszawa (PL)  
 (54) Sonda narzędziowa
- B1 (11) **190210** (41) 2000 07 31 7(51) B24C 1/08  
 B08B 3/02  
 (21) 330945 (22) 1999 01 20  
 (76) Kaflik Edyta, Wołomin (PL); Kaflik Robert, Wołomin (PL); Przywoźny Grzegorz, Wołomin (PL)  
 (54) Sposób czyszczenia i renowacji, w szczególności obiektów budowlanych
- B1 (11) **190236** (41) 2000 12 04 7(51) B24D 18/00  
 B23H 5/00  
 (21) 333475 (22) 1999 05 28  
 (72) Gołąbczak Andrzej  
 (73) Politechnika Łódzka, Łódź (PL)  
 (54) Sposób kształtowania czynnej powierzchni ściernicy ze spoiwem metalowym
- B1 (11) **190320** (41) 2002 10 07 7(51) B24D 3/28  
 (21) 349913 (22) 1999 12 08  
 (30) 98 212664 1998 12 16 US  
 (86) 1999 12 08 PCT/US99/29101  
 (87) 2000 06 22 WO00/35633, PCT Gazette nr 25/00  
 (72) Yang Wenliang Patrick, Wei Paul, Swei Gwo Shin, Gaeta Anthony C.  
 (73) SAINT-GOBAIN ABRASIVES, INC., Worcester (US)  
 (54) Sposób wytwarzania narzędzia ściernego
- B1 (11) **190260** (41) 2001 10 22 7(51) B24D 5/12  
 B24B 47/00  
 B23D 47/02  
 (21) 344260 (22) 1999 05 20  
 (30) 98PR 35 1998 05 26 IT
- (86) 1999 05 20 PCT/IB99/00901  
 (87) 1999 12 02 WO99/61204, PCT Gazette nr 48/99  
 (72) Pareti Vittorio  
 (73) PORFIDI INTERNATIONAL S.R.L., Civezzano (IT)  
 (54) Arkusz tłumiący drgania do tarcz tnących z metalu i tarcza tnąca z metalu
- B1 (11) **190245** (41) 1999 11 08 7(51) B26B 21/60  
 (21) 333114 (22) 1997 10 03  
 (30) 96 741794 1996 10 31 US  
 (86) 1997 10 03 PCT/US97/17894  
 (87) 1998 05 07 WO98/18605, PCT Gazette nr 18/98  
 (72) Kwiecien Michael J., Trankiem Hoang Mai, Parent Charles Robert, Howard John L.  
 (73) THE GILLETTE COMPANY, Boston (US)  
 (54) Sposób wytwarzania powłoki polifluorowęglowodoru na ostrzu żyłki
- B1 (11) **190213** (41) 2000 07 17 7(51) B27N 1/02  
 (21) 337750 (22) 2000 01 07  
 (30) 99MI 14 1999 01 07 IT  
 (72) Frati Luigi  
 (73) C.M.P. COSTRUZIONI MECCANICHE POMPONESCO S.P.A., Pomponesco (IT)  
 (54) Klejarka dla instalacji do produkcji płyt wiórowych
- B1 (11) **190214** (41) 2000 07 31 7(51) B27N 1/02  
 (21) 338028 (22) 2000 01 25  
 (30) 99MI 129 1999 01 25 IT  
 (72) Frati Luigi  
 (73) C.M.P. COSTRUZIONI MECCANICHE POMPONESCO S.P.A., Pomponesco (IT)  
 (54) Urządzenie klejące dla instalacji do produkcji płyt z włókien drzewnych
- B1 (11) **190172** (41) 2002 04 08 7(51) B27N 3/00  
 C08L 97/02  
 (21) 347555 (22) 1999 10 21  
 (30) 98 60107059 1998 11 04 US  
 (86) 1999 10 21 PCT/US99/24962  
 (87) 2000 05 11 WO00/25997, PCT Gazette nr 19/00  
 (72) Walsh John Peter, Hill Allen R., Ruffin Thomas M.  
 (73) MASONITE CORPORATION, Chicago (US)  
 (54) Wyrób złożony z tworzywa celulozowego i sposób wykonywania wyroby złożonego z tworzywa celulozowego
- B1 (11) **190222** (41) 1999 11 08 7(51) B29C 47/00  
 B29C 69/00  
 E06B 3/20  
 (21) 332796 (22) 1999 04 27  
 (30) 98 19819009 1998 04 28 DE  
 98 19829460 1998 07 01 DE  
 (72) Funke Norbert, Poljanac Rudolf  
 (73) Funke Kunststoffe GmbH, Sendenhorst (DE)  
 (54) Sposób wytwarzania profilu, zwłaszcza okiennego
- B1 (11) **190189** (41) 2001 05 07 7(51) B29C 47/20  
 B29C 47/28  
 (21) 369149 (22) 1999 01 12  
 (30) 98 34241 1998 03 04 US  
 (86) 1999 01 12 PCT/CA99/00021  
 (87) 1999 07 22 WO99/36247, PCT Gazette nr 27/99  
 (76) Lupke Manfred A.A., Thornhill (CA); Lupke Stefan A., Thornhill (CA)  
 (54) Jarzmo do dyszy wytłaczającej

B1 (11) <b>190229</b> (21) 342004 (30) 98 19804789 (86) 1999 01 22 PCT/DE99/00160 (87) 1999 08 12 WO99/39900, PCT Gazette nr 32/99 (72) Van Der Beek August, Bombosch Günter, Lehmann Ottfried, Schalla Jürgen, Fischer Walter, Kriese Volker (73) METSO LINDEMANN GMBH, Düsseldorf (DE) (54) Sposób eksploatacji prasy tnąco-pakietującej i prasa tnąco-pakietująca	(41) 2001 05 07 (22) 1999 01 22 1998 02 06	7(51) B30B 9/32  DE	(73) OTKRYTOE AKTSIONERNOE OBSHESTVO MTZ TRANSMASH, Moskwa (RU); KNORR-BREMSE SYSTEME FÜR SCHIENENFAHRZEUGE GMBH, Monachium (DE) (54) Rozdzielacz powietrza do hamulców pojazdu kolejowego
B1 (11) <b>190253</b>  (21) 333300 (30) 96 19646212 (86) 1997 11 05 PCT/EP97/06120 (87) 1998 05 22 WO98/21031, PCT Gazette nr 20/98 (72) Hogarth Ian W., Wilkinson Robert I, Rothwell Rachel F. (73) PELIKAN SCOTLAND LIMITED, High Wycombe (GB) (54) Materiał zespolony wielowarstwowy i sposób wytwarzania materiału zespolonego wielowarstwowego	(41) 1999 11 22  (22) 1997 11 05 1996 11 08	7(51) B32B 7/06 B32B 27/04 C09J 7/02 C08C 83/04  DE	B1 (11) <b>190199</b> (21) 343498 (76) Kramarz Józef, Krobica (PL) (54) Dokólna gaśienica samochodowa
B1 (11) <b>190115</b>  (21) 347391 (30) 98 19848863 99 19915713 99 8036 (86) 1999 10 22 PCT/EP99/08036 (87) 2000 05 04 WO00/24594, PCT Gazette nr 18/00 (76) Kaufmann Harald, Hattging (DE) (54) Kalkomania odbłyiskowa, sitodrukowa oraz sposób wytwarzania kalkomanii odbłyiskowej, sitodrukowej i jej zastosowanie	(41) 2002 04 08  (22) 1999 10 22 1998 10 23 1999 04 08 1999 10 22	7(51) B44C 1/17 D06Q 1/12  DE DE EP	B1 (11) <b>190144</b> (21) 329013 (72) Borowiec Lech, Wójcik Jan, Żuk Ryszard, Godlewski Maciej (73) Ośrodek Badawczo-Rozwojowy Urzędzeń Mechanicznych OBRUM, Gliwice (PL) (54) Człon gaśienicy z elastyczną wkładką
B1 (11) <b>190119</b> (21) 329750 (72) Andrzejewski Ryszard (73) Politechnika Łódzka, Łódź (PL) (54) Drażek skrętny	(41) 2000 05 22 (22) 1998 11 16	7(51) B60G 11/18	B1 (11) <b>190328</b> (21) 338289 (72) Wawer Marek, Osęka Paweł (73) Szkoła Główna Gospodarstwa Wiejskiego, Warszawa (PL) (54) Przyczepa samozaładowcza do transportu owoców i warzyw w skrzyniach paletowych
B1 (11) <b>190120</b> (21) 329751 (72) Andrzejewski Ryszard (73) Politechnika Łódzka, Łódź (PL) (54) Drażek skrętny	(41) 2000 05 22 (22) 1998 11 16	7(51) B60G 11/18	B1 (11) <b>190241</b>  (21) 326284 (30) 97 855886 (72) Sugimoto Masanori (73) SHIMANO INC, Osaka (JP) (54) Urządzenie sterujące uruchamiane linką, do roweru
B1 (11) <b>190196</b> (21) 325701 (76) Kowalski Cezary, Łódź (PL) (54) Fotel samochodowy uchylny przesuwnie względem podpór przednich	(41) 1998 10 12 (22) 1998 04 02	7(51) B60N 2/12 B60N 2/06	B1 (11) <b>190279</b> (21) 343422 (30) 98 980527 (86) 1999 03 08 PCT/FI99/00181 (87) 1999 09 16 WO99/46162, PCT Gazette nr 37/99 (72) Ahokas Kalevi (73) MACGREGOR (FIN) OY, Kaarina (FI) (54) Mechanizm obrotowy dla pokrywy luku statku towarowego
B1 (11) <b>190350</b>  (21) 337736 (30) 97 97111844 97 19728154 (86) 1998 05 26 PCT/RU98/00154 (87) 1999 01 14 WO99/01324, PCT Gazette nr 02/99 (72) Kozulin Lev Vasilievich, Inozemtsev Vladimir Grigorievich, Egorenkov Anatoly Andreevich, Heller Martin, Goritz Bernd	(41) 2000 08 28  (22) 1998 05 26 1997 07 03 1997 07 03	7(51) B60T 15/24 B61H 13/00 B61F 7/00  RU DE	B1 (11) <b>190275</b>  (21) 333490 (72) Brandenburg Klaus-Dieter (73) Paul Craemer GmbH, Herzebrock (DE) (54) Paleta z tworzywa sztucznego
			B1 (11) <b>190165</b>  (21) 336597 (30) 97 9709020 (86) 1998 05 01 PCT/GB98/01283 (87) 1998 11 12 WO98/50288, PCT Gazette nr 45/98 (72) James Anthony George, Luton Colin Dennis, Taylor Rodney George (73) IMPERIAL TOBACCO LIMITED, Bristol (GB) (54) Opakowanie na podłużne wyroby do palenia
			B1 (11) <b>190203</b>  (21) 344456 (30) 98 19826429 (86) 1999 06 14 PCT/EP99/04088 (87) 1999 12 23 WO99/65781, PCT Gazette nr 51/99

- (72) Vermeulen Bart  
 (73) CONTEYOR MULTIBAG SYSTEMS N.V., Merelbeke (BE)  
 (54) Urządzenie do przechowywania i transportu artykułów
- B1 (11) **190136** (41) 2000 10 23 7(51) B65G 21/08  
 (21) 332746 (22) 1999 04 22  
 (72) Parnicki Władysław, Turbak Adam  
 (73) Zakład Realizacyjno-Projektowy Obiektów Ochrony Ekologicznej EKO-PAR Sp.z o.o., Kraków (PL)  
 (54) Osłona przenośnika taśmowego
- B1 (11) **190306** (41) 2001 06 04 7(51) B65G 53/36  
 B65D 90/54  
 (21) 336878 (22) 1999 11 29  
 (72) Rozborski Krzysztof, Kubiak Grzegorz  
 (73) Instytut Przetwórstwa Tworzyw Sztucznych METALCHEM, Toruń (PL)  
 (54) Mechanizm wysypowy
- B1 (11) **190254** (41) 1999 12 06 7(51) B65H 23/182  
 B65H 23/192  
 B65H 26/02  
 (21) 333523 (22) 1999 06 02  
 (30) 98 19824798 1998 06 03 DE  
 (72) Wild Hans-Peter, Kraft Eberhard  
 (73) INDAG GmbH & Co. Betriebs-KG, Eppelheim/Heidelberg (DE)  
 (54) Sposób i urządzenie do dostarczania materiału, zastosowanie sposobu dostarczania materiału oraz zastosowanie urządzenia do dostarczania materiału
- B1 (11) **190277** (41) 2001 04 09 7(51) B66B 11/00  
 (21) 341333 (22) 1998 12 11  
 (30) 97 97811016 1997 12 23 EP  
 (86) 1998 12 11 PCT/CH98/00533  
 (87) 1999 07 08 WO99/33742, PCT Gazette nr 27/99  
 (72) Ach Ernst  
 (73) INVENTIO AG, Hergiswil (CH)  
 (54) Winda linowa z kołem napędowym
- B1 (11) **190247** (41) 2001 01 29 7(51) B66B 17/34  
 F16G 11/04  
 E04C 5/12  
 (21) 334463 (22) 1999 07 16  
 (72) Kisielewicz Mieczysław, Kosior Aleksander, Biliński Jerzy, Rzepecki Władysław, Mróz Janusz, Wróbel Jerzy  
 (73) Kisielewicz Mieczysław Marian, Lubin (PL)  
 (54) Zacisk
- B1 (11) **190191** (41) 2000 07 31 7(51) B66D 1/36  
 (21) 331027 (22) 1999 01 22  
 (72) Korpas Stefan, Prostański Dariusz, Suffner Hubert, Pieczora Edward  
 (73) Centrum Mechanizacji Górnictwa KOMAG, Gliwice (PL)  
 (54) Mechaniczny, łańcuchowy układak liny na bęben kołowrotu
- B1 (11) **190205** (41) 2002 02 25 7(51) B67D 1/04  
 (21) 346664 (22) 1999 09 16  
 (30) 98 126274 1998 09 17 IL  
 (86) 1999 09 16 PCT/IL99/00508  
 (87) 2000 03 30 WO00/17090, PCT Gazette nr 13/00  
 (72) Hulley Peter, Wiseburgh Peter Gordon  
 (73) SODA-CLUB (CO 2) AG, Zug (CH)  
 (54) Urządzenie do napowietrzania płynu i urządzenie zabezpieczające do urządzenia do napowietrzania płynu
- B1 (11) **190154** (41) 2002 02 25 7(51) B67D 3/00  
 (21) 346659 (22) 1999 09 13  
 (30) 98 6003 1998 09 17 AU
- (86) 1999 09 13 PCT/AU99/00756  
 (87) 2000 03 30 WO00/17091, PCT Gazette nr 13/00  
 (76) OIL SAFE SYSTEMS PTY LTD, Canning Vale (AU)  
 (54) Wieczko dozujące
- B1 (11) **190161** (41) 2000 06 05 7(51) C01B 15/023  
 (21) 329994 (22) 1998 11 30  
 (72) Głuszek Jan, Jałosiński Krzysztof, Szczypińska-Nowosielska Anna, Kur Anna, Darczuk Tadeusz, Szarlik Stefan, Kowalczyk Renata, Piechota Stanisław, Skorupka Maria, Smolikowski Józef, Stasiak Jacek  
 (73) Instytut Chemii Przemysłowej im. Prof. I. Mościckiego, Warszawa (PL); Zakłady Azotowe PUŁAWY S.A., Puławy (PL)  
 (54) Sposób otrzymywania nadtlenu wodoru metodą antrachinową
- B1 (11) **190343** (41) 2004 02 09 7(51) C01B 17/02  
 C04B 28/36  
 (21) 355364 (22) 2002 08 06  
 (72) Bobrowska-Krajewska Krystyna, Dojka Marian, Dufaj-Zemła Hanna, Matyka Jerzy, Ślęzak Mirosław  
 (73) Ośrodek Badawczo-Rozwojowy Przemysłu Siarkowego SIARKOPOL, Tarnobrzeg (PL)  
 (54) Sposób otrzymywania stabilnej siarki polimerycznej do produkcji betonów siarkowych i zabezpieczania odpadów
- B1 (11) **190175** (41) 2001 01 02 7(51) C01B 25/45  
 C01B 25/32  
 C01F 17/00  
 (21) 334035 (22) 1999 06 25  
 (72) Szuszkiewicz Władysława, Radomińska Ewa  
 (73) Akademia Ekonomiczna im. Oskara Langego, Wrocław (PL)  
 (54) Sposób otrzymywania czystego, podwójnego ortofosforanu baru itru
- B1 (11) **190289** (41) 2000 07 03 7(51) C01B 33/44  
 B01J 21/08  
 (21) 330678 (22) 1998 12 31  
 (72) Urbaniak Włodzimierz, Foltynowicz Zenon  
 (73) Uniwersytet im. Adama Mickiewicza, Poznań (PL)  
 (54) Sposób otrzymywania nanocząstek metali zdyspergowanych w matrycy nieorganicznej
- B1 (11) **190152** (41) 2000 09 11 7(51) C01C 1/04  
 (21) 331902 (22) 1999 03 09  
 (72) Mordecki Sylwester, Mordecka Zofia, Hennel Waclaw  
 (73) Instytut Nawozów Sztucznych, Puławy (PL)  
 (54) Sposób prowadzenia syntezy amoniaku, zwłaszcza regulacji temperatury
- B1 (11) **190294** (41) 2000 06 05 7(51) C01D 3/14  
 (21) 336157 (22) 1998 04 02  
 (30) 97 9704587 1997 04 11 FR  
 (86) 1998 04 02 PCT/EP98/02132  
 (87) 1998 10 22 WO98/46527, PCT Gazette nr 42/98  
 (72) Ninane Léon  
 (73) SOLVAY (SOCIETE ANONYME), Bruksela (BE)  
 (54) Sposób wzbogacania surowej soli
- B1 (11) **190251** (41) 1995 08 07 7(51) C02F 1/469  
 C25B 3/04  
 (21) 307010 (22) 1995 01 31  
 (30) 94 9400353 1994 02 03 SE  
 (72) Gorzynski Marek  
 (73) EKA CHEMICALS AB, Bohus (SE)  
 (54) Sposób redukcji zawartości organicznych i nieorganicznych halogenów w wodnym roztworze żywicy z epihalohydryny zawierającej azot

B1 (11) <b>190215</b>	(41) 1998 10 12	7(51) C02F 3/30 C02F 3/00		(72) Kwiatkowski Stanisław, Kwiatkowski Piotr (73) Przedsiębiorstwo PREXER Sp. z o.o., Łódź (PL) (54) Sposób wytwarzania cienkich warstw elektroprzewodzących o dużym współczynniku przepuszczalności światła widzialnego, zwłaszcza na wyrobach szklanych
(21) 325666	(22) 1998 04 01			
(30) 97 833603	1997 04 09		US	
(72) Vogel Steven M., Pidaparti Surya R. (73) Lemna Corporation, Minneapolis (US) (54) Sposób i układ do basenowego oczyszczania ścieków				
B1 (11) <b>190223</b>	(41) 2000 01 03	7(51) C03B 35/10		(72) Kwiatkowski Stanisław, Wolny Tadeusz (73) Przedsiębiorstwo PREXER Sp. z o.o., Łódź (PL) (54) Urządzenie do sklejanie płaskich elementów szklanych przy użyciu jako kleiwa folii elastycznej
(21) 334082	(22) 1999 06 29			
(30) 98 107155	1998 06 29		US	
(72) Vaughn James H. (73) Owens-Brockway Glass Container Inc., Toledo (US) (54) Zespół prętów popychających do urządzenia przesuwającego artykuły				
B1 (11) <b>190194</b>	(41) 2001 06 18	7(51) C03B 37/05		(72) Weiser Steven M., Fenstermacher James E., Hammel Joseph J., Clark Robert N. (73) Owens-Brockway Glass Container Inc., Toledo (US) (54) Kompozycja szkła sodowo-wapniowo-krzemowego i jej zastosowanie
(21) 342599	(22) 1999 02 16			
(30) 98 9800053	1998 02 23		SI	
(86) 1999 02 16 PCT/SI99/00004 (87) 1999 08 26 WO99/42413, PCT Gazette nr 34/99 (72) Trdic Francelj, Sirok Branco, Mihovec Bojan, Stremfelj Branko (73) TERMO D.D., INDUSTRIJA TERMICNIH IZOLACIJ SKOFJA LOKA, Skofja Loka (SI) (54) Urządzenie do automatycznego ustalania położenia strumienia roztopionego materiału				
B1 (11) <b>190266</b>	(41) 2000 08 14	7(51) C03B 37/05		(72) Bod Peter, Terdy Laszlo, Trischler Ferenc, Fekecs Eva, Demeter Maria, Lauko Anna, Domany Gyorgy, Szabone Komlosi Gyorgyi, Varga Katalin (73) RICHTER GEDEON VEGYESZETI GYAR RT., Budapest (HU) (54) Sposób wytwarzania (E)-N-metylo-N-(1-naftylometylo)-6,6-dimetylo hept-2-en-4-ynylo-1-aminy
(21) 337366	(22) 1999 04 22			
(30) 98 9805198	1998 04 24		FR	
(86) 1999 04 22 PCT/FR99/00954 (87) 1999 11 04 WO99/55631, PCT Gazette nr 44/99 (72) Dupouy Valérie, Debouzie Alain (73) ISOVER SAINT-GOBAIN, Courbevoie (FR) (54) Sposób i urządzenie do wytwarzania włókien mineralnych				
B1 (11) <b>190158</b>	(41) 1997 05 12	7(51) C03B 5/187		(72) Malthé-Sorensen Dick, Ingvaldstad Odd Einar, Myrbraten Espen (73) AMERSHAM HEALTH AS, Oslo (NO) (54) Sposób oczyszczania surowego 5-[N-(2,3-dihydroksypropylo)acetamido]-N,N'-bis(2,3-dihydroksypropylo)-2,4,6-trójjodoizoftalamidu (joheksolu)
(21) 316704	(22) 1996 10 25			
(30) 95 9522123	1995 10 28		GB	
(72) Whitfield Peter James, Trevelyan Robert Emmett, Keeley Andrew Michael, Martlew David (73) PILKINGTON PLC, St.Helens (GB) (54) Sposób wytwarzania szkła w piecu i piec do wytwarzania szkła				
B1 (11) <b>190128</b>	(41) 2000 09 11	7(51) C03C 13/06		(72) Estanove Cyril, Pruvost Francois (73) GIREX, Quimper (FR) (54) Sposób wytwarzania podstawionych antrachinonów
(21) 337877	(22) 1999 05 04			
(30) 98 9805708	1998 05 06		FR	
(86) 1999 05 04 PCT/FR99/01055 (87) 1999 11 11 WO99/57073, PCT Gazette nr 44/99 (72) De Meringo Alain, Bernard Jean-Luc, Laffon Fabrice (73) SAINT-GOBAIN ISOVER, Courbevoie (FR) (54) Wełna mineralna i jej zastosowanie				
B1 (11) <b>190138</b>	(41) 2000 09 11	7(51) C03C 13/06		(72) Bernard Jean-Luc, Laffon Fabrice, De Meringo Alain (73) SAINT-GOBAIN ISOVER, Courbevoie (FR) (54) Wełna mineralna i jej zastosowanie
(21) 337878	(22) 1999 05 04			
(30) 98 9805706	1998 05 06		FR	
(86) 1999 05 04 PCT/FR99/01054 (87) 1999 11 11 WO99/56525, PCT Gazette nr 44/99				
B1 (11) <b>190167</b>	(41) 2001 01 15	7(51) C03C 17/22 C23C 18/02 B05D 5/12		(72) Kwiatkowski Stanisław, Kwiatkowski Piotr (73) Przedsiębiorstwo PREXER Sp. z o.o., Łódź (PL) (54) Sposób wytwarzania cienkich warstw elektroprzewodzących o dużym współczynniku przepuszczalności światła widzialnego, zwłaszcza na wyrobach szklanych
(21) 341613	(22) 2000 07 21			
				(72) Kwiatkowski Stanisław, Wolny Tadeusz (73) Przedsiębiorstwo PREXER Sp. z o.o., Łódź (PL) (54) Urządzenie do sklejanie płaskich elementów szklanych przy użyciu jako kleiwa folii elastycznej
				(72) Kwiatkowski Stanisław, Wolny Tadeusz (73) Przedsiębiorstwo PREXER Sp. z o.o., Łódź (PL) (54) Urządzenie do sklejanie płaskich elementów szklanych przy użyciu jako kleiwa folii elastycznej
				(72) Weiser Steven M., Fenstermacher James E., Hammel Joseph J., Clark Robert N. (73) Owens-Brockway Glass Container Inc., Toledo (US) (54) Kompozycja szkła sodowo-wapniowo-krzemowego i jej zastosowanie
				(72) Bod Peter, Terdy Laszlo, Trischler Ferenc, Fekecs Eva, Demeter Maria, Lauko Anna, Domany Gyorgy, Szabone Komlosi Gyorgyi, Varga Katalin (73) RICHTER GEDEON VEGYESZETI GYAR RT., Budapest (HU) (54) Sposób wytwarzania (E)-N-metylo-N-(1-naftylometylo)-6,6-dimetylo hept-2-en-4-ynylo-1-aminy
				(72) Malthé-Sorensen Dick, Ingvaldstad Odd Einar, Myrbraten Espen (73) AMERSHAM HEALTH AS, Oslo (NO) (54) Sposób oczyszczania surowego 5-[N-(2,3-dihydroksypropylo)acetamido]-N,N'-bis(2,3-dihydroksypropylo)-2,4,6-trójjodoizoftalamidu (joheksolu)
				(72) Estanove Cyril, Pruvost Francois (73) GIREX, Quimper (FR) (54) Sposób wytwarzania podstawionych antrachinonów
				(72) Kwiatkowski Stanisław, Kwiatkowski Piotr (73) Przedsiębiorstwo PREXER Sp. z o.o., Łódź (PL) (54) Sposób wytwarzania cienkich warstw elektroprzewodzących o dużym współczynniku przepuszczalności światła widzialnego, zwłaszcza na wyrobach szklanych

- (86) 1998 07 07 PCT/EP98/04189  
 (87) 1999 01 21 WO99/02494, PCT Gazette nr 03/99  
 (72) Bosmans Jean-Paul René Marie André, De Cleyn Michel  
 Anna Jozef, Surkyn Michel  
 (73) JANSSEN PHARMACEUTICA N.V., Beerse (BE)  
 (54) Pochodna monocyklicznego benzamidu 4-(aminometylo)pi-  
 perydyny i sposób jej wytwarzania, kompozycja farmaceutyczna,  
 pochodna 4-(aminometylo)piperidyny i pochodna kwasu p-ami-  
 nobenzoowego
- B1 (11) **190296** (41) 2000 08 28 7(51) C07D 211/58  
 A61K 31/445  
 A61P 1/00
- (21) 337648 (22) 1998 07 07  
 (30) 97 97202161 1997 07 11 EP  
 (86) 1998 07 07 PCT/EP98/04193  
 (87) 1999 01 21 WO99/02496, PCT Gazette nr 03/99  
 (72) Heykants Jozef Jan Pieter, Megens Antonius Adrianus Hendrikus  
 Petrus, Meuldermans Willem Emiel Gustaaf, Schuurkes Joannes  
 Adrianus Jacobus  
 (73) JANSSEN PHARMACEUTICA N.V., Beerse (BE)  
 (54) Zastosowanie (+)-norczyzaprydu
- B1 (11) **190265** (41) 2000 06 19 7(51) C07D 213/61  
 C07D 213/50  
 C07B 43/00  
 A61K 31/44
- (21) 336298 (22) 1998 04 14  
 (30) 97 60045642 1997 04 18 US  
 (86) 1998 04 14 PCT/US98/08312  
 (87) 1998 10 29 WO98/47871, PCT Gazette nr 43/98  
 (72) Pye Philip J., Maliakal Ashok, Rossen Kai, Volante Ralph P.,  
 Sager Jess  
 (73) MERCK & CO., INC., Rahway (US)  
 (54) Sposób wytwarzania związków 2-arylo-3-arylopirydynowych
- B1 (11) **190249** (41) 2000 07 31 7(51) C07D 213/75  
 C07D 405/12  
 C07F 9/09  
 A61K 31/44  
 A61P 17/06  
 A61P 35/00
- (21) 337059 (22) 1998 05 15  
 (30) 97 9711123 1997 05 29 GB  
 (86) 1998 05 15 PCT/DK98/00193  
 (87) 1998 12 03 WO98/54141, PCT Gazette nr 48/98  
 (72) Schou Charlotte, Ottosen Erik Rytter  
 (73) LEO PHARMACEUTICAL PRODUCTS LTD. A/S (LOVENS  
 KEMISKE FABRIK PRODUKTIONS AKTIESELSKAB),  
 Ballerup (DK)  
 (54) Cyjanoguanidyny jako inhibitory proliferacji komórki, prepa-  
 rat farmaceutyczny, sposób wytwarzania cyjanoguanidyn oraz ich  
 zastosowanie
- B1 (11) **190314** (41) 2000 07 31 7(51) C07D 213/75  
 A61K 31/44  
 A61P 17/06  
 A61P 35/00
- (21) 337030 (22) 1998 05 15  
 (30) 97 9711125 1997 05 29 GB  
 (86) 1998 05 15 PCT/DK98/00196  
 (87) 1998 12 03 WO98/54144, PCT Gazette nr 48/98  
 (72) Schou Charlotte  
 (73) LEO PHARMACEUTICAL PRODUCTS LTD. A/S  
 (LOVENS KEMISKE FABRIK  
 PRODUKTIONS AKTIESELSKAB), Ballerup (DK)  
 (54) Cyjanoguanidyny jako inhibitory proliferacji komórki, prepa-  
 rat farmaceutyczny, sposób wytwarzania cyjanoguanidyn oraz ich  
 zastosowanie
- B1 (11) **190302** (41) 1999 08 02 7(51) C07D 213/79  
 C07D 213/80  
 C07B 43/00
- (21) 331068 (22) 1999 01 27  
 (30) 98 14546 1998 01 28 US  
 (72) Doehner Robert Francis, Jr  
 (73) American Cyanamid Company, Madison (US)  
 (54) Sposób wytwarzania pochodnych dikarboksyloaminy pirydyny
- B1 (11) **190221** (41) 1999 09 13 7(51) C07D 215/00  
 C07D 215/29  
 C07D 215/24  
 C07D 215/28  
 C07D 241/44  
 A61K 31/47  
 A61K 31/498  
 A61P 1/00  
 A61P 1/04  
 A61P 1/08
- (21) 332480 (22) 1997 09 26  
 (30) 96 9611798 1996 09 27 FR  
 (86) 1997 09 26 PCT/FR97/01691  
 (87) 1998 04 02 WO98/13349, PCT Gazette nr 13/98  
 (72) Bigg Denis, Galcera Marie-Odile  
 (73) SOCIETE DE CONSEILS DE RECHERCHES ET  
 D'APPLICATIONS SCIENTIFIQUES (S.C.R.A.S.), Paryż (FR)  
 (54) Heteroaryloksyetyloaminy, sposób ich wytwarzania, ich za-  
 stosowanie oraz zawierające je kompozycje farmaceutyczne
- B1 (11) **190217** (41) 1998 12 07 7(51) C07D 239/62  
 C07D 401/04  
 A61K 31/515  
 A61P 19/02  
 A61P 35/04
- (21) 327466 (22) 1996 12 20  
 (30) 95 19548624 1995 12 23 DE  
 (86) 1996 12 20 PCT/EP96/05766  
 (87) 1997 07 03 WO97/23465, PCT Gazette nr 29/97  
 (72) Bosies Elmar, Esswein Angelika, Grams Frank, Krell Hans-Willi,  
 Menta Ernesto  
 (73) Roche Diagnostics GmbH, Mannheim (DE)  
 (54) Pochodne kwasu barbiturowego, sposób ich wytwarzania  
 oraz środki farmaceutyczne zawierające takie związki i zastoso-  
 wanie tych związków
- B1 (11) **190326** (41) 1999 09 13 7(51) C07D 239/94  
 C07D 405/12  
 A61K 31/505
- (21) 332385 (22) 1997 09 23  
 (30) 96 96402033 1996 09 25 EP  
 97 97401042 1997 05 09 EP  
 (86) 1997 09 23 PCT/GB97/02588  
 (87) 1998 04 02 WO98/13354, PCT Gazette nr 13/98  
 (72) Thomas Andrew Peter, Hennequin Laurent Francois André,  
 Johnstone Craig, Stokes Elaine Sophie Elizabeth, Lohmann  
 Jean-Jacques Marcel, Clayton Edward  
 (73) AstraZeneca UK Limited, Londyn (GB)  
 (54) Pochodna chinazoliny, sposób jej wytwarzania, zawierająca  
 ją kompozycja farmaceutyczna oraz jej zastosowanie
- B1 (11) **190155** (41) 1998 04 14 7(51) C07D 251/48  
 C07D 403/06  
 C07D 405/12  
 C07D 409/12  
 A61K 31/53  
 A61P 31/18
- (21) 322369 (22) 1997 09 30  
 (30) 96 60027260 1996 10 01 US

(72) Kukla Michael Joseph, Ludovici Donald W., Janssen Paul Adriaan Jan, Heeres Jan, Moereels Henri Emiel Lodewijk

(73) Janssen Pharmaceutica N.V., Beerse (BE)

(54) Podstawiona pochodna diamino-1,3,5-triazyny, środek farmaceutyczny i sposób jego wytwarzania oraz sposób wytwarzania podstawionej pochodnej diamino-1,3,5-triazyny

B1 (11) **190121** (41) 1999 05 24 7(51) C07D 257/00  
C07D 487/22

(21) 330754 (22) 1997 06 09

(30) 96MI 1257 1996 06 21 IT

(86) 1997 06 09 PCT/EP97/02987

(87) 1997 12 31 WO97/49691, PCT Gazette nr 57/97

(72) Argese Maria, Ripa Giorgio, Scala Alessandro, Valle Vittorio

(73) BRACCO INTERNATIONAL B.V., Amsterdam (NL)

(54) Sposób wytwarzania tetraazamakrocykli oraz ich sole: nadtlen i chlork

B1 (11) **190318** (41) 1996 03 04 7(51) C07D 317/58  
C07D 493/04  
C07D 491/056

(21) 369080 (22) 1995 08 30

(30) 94 298645 1994 08 31 US

95 413036 1995 03 28 US

(72) Anderson Benjamin Alan, Hansen Marvin Martin, Vicenzi Jeffrey Thomas, Varie David Lee, Zmijewski Milton Joseph Junior

(73) Eli Lilly and Company, Indianapolis (US)

(54) Pochodne hydrazonowe i pochodne hemiketalu

B1 (11) **190240** (41) 1998 08 31 7(51) C07D 405/04

C07D 409/04

C07D 491/04

C07D 411/04

A61K 31/445

(21) 324982 (22) 1998 02 24

(30) 97 9702360 1997 02 27 FR

(72) Peglion Jean-Louis, Goument Bertrand, Millan Mark, Gobert Alain

(73) LES LABORATOIRES SERVIER, Courbevoie Cedex (FR)

(54) Nowe związki 2-aminoindanowe, sposób ich wytwarzania i kompozycje farmaceutyczne zawierające te związki

B1 (11) **190281** (41) 1999 01 04 7(51) C07D 471/04

A61K 31/47

(21) 327053 (22) 1998 06 26

(30) 97 97201950 1997 06 26 EP

(72) Leysen Dirk, Ruigt Gerardus Stephanus Franciscus

(73) AKZO NOBEL N.V., Arnhem (NL)

(54) Pochodna tetrahydroimidazo[2,1-a]izochinoliny, sposoby jej wytwarzania, kompozycja farmaceutyczna zawierająca taką pochodną i jej zastosowanie

B1 (11) **190304** (41) 2000 03 13 7(51) C07D 471/08

A61K 31/435

(21) 334803 (22) 1998 01 09

(30) 97 9701628 1997 01 27 GB

(86) 1998 01 09 PCT/EP98/00152

(87) 1998 07 30 WO98/32754, PCT Gazette nr 30/98

(72) Caruso Michele, Faiardi Daniela, Bandiera Tiziano, Lansen Jacqueline, Suarato Antonino

(73) PHARMACIA & UPJOHN S.P.A., Mediolan (IT)

(54) Pochodne imino-aza-antracyklinonu, sposób ich wytwarzania, kompozycje farmaceutyczne zawierające te związki, oraz ich zastosowanie

B1 (11) **190282** (41) 1998 11 23 7(51) C07D 487/04

C07D 471/04

C07D 213/71

A01N 43/90

C07D 249:00

C07D 239:00

C07D 221:00

(21) 327108 (22) 1997 09 23

(30) 96 60026556 1996 09 24 US

(86) 1997 09 23 PCT/US97/16867

(87) 1998 04 02 WO98/13367, PCT Gazette nr 13/98

(72) Johnson Timothy C., Ash Mary L., Ehr Robert J., Johnston Richard D., Kleschick William A., Martin Timothy P., Mann Richard K., Pobanz Mark A., Van Heertum John C.

(73) DOW AGROSCIENCES LLC, Indianapolis (US)

(54) Związki N-([1,2,4]triazoloazynylo)benzeno- i pirydinosulfonamidowe, zawierające je kompozycje herbicydowe, pochodne chlorku pirydyno-3-sulfonylu i pochodne 2-amino[1.2.4]triazolo[1.5-c]pirymidyny

B1 (11) **190156** (41) 2000 01 31 7(51) C07D 487/04

A61K 31/4188

A61P 25/04

(21) 327753 (22) 1998 07 28

(72) Matosiuk Dariusz, Tkaczyński Tadeusz, Stefańczyk Janusz

(73) Akademia Medyczna, Lublin (PL)

(54) Sposób otrzymywania nowych pochodnych 5,6(1H)diokso-

-2,3-dihydroimidazo-[1,2-a]imidazoli

B1 (11) **190174** (41) 1999 07 19 7(51) C07D 495/04

A61K 31/505

A61P 9/04

A61P 15/10

(21) 331538 (22) 1997 07 30

(30) 96 19632423 1996 08 12 DE

(86) 1997 07 30 PCT/EP97/04139

(87) 1998 02 19 WO98/06722, PCT Gazette nr 07/98

(72) Rochus Jonas, Schelling Pierre, Kluxen Franz-Werner, Christadler Maria

(73) MERCK PATENT GMBH, Darmstadt (DE)

(54) Nowe związki, tienopirymidyny, sposób ich wytwarzania oraz preparat farmaceutyczny

B1 (11) **190218** (41) 1999 02 01 7(51) C07D 513/04

A61K 31/505

A61P 25/00

(21) 327532 (22) 1998 07 16

(30) 97 97112324 1997 07 18 EP

(72) Adam Geo, Kolczewski Sabine, Mutel Vincent, Wichmann Jürgen, Woltering Thomas Johannes

(73) F.HOFFMANN-LA ROCHE AG, Bazylea (CH)

(54) Pochodna 5H-tiazolo[3,2-a]pirymidyny, sposób jej wytwarzania i zawierający ją lek oraz jej zastosowanie

B1 (11) **190284** (41) 2000 11 06 7(51) C07D 73/00

A61K 31/52

C07D 473/00

C07H 19/16

A61K 31/52

A61P 31/12

(21) 366358 (22) 1998 08 14

(30) 98 9800452 1998 02 13 SE

(86) 1998 08 14 PCT/SE98/01467

(87) 1999 02 25 WO99/09031, PCT Gazette nr 08/99

(72) Zhou Xiao-Xiong, Johansson Nils-Gunnar, Wähling Horst

(73) MEDIVIR AB, Huddinge (SE)

(54) Analogi nukleozydowe, ich zastosowanie i zawierająca je kompozycja farmaceutyczna

B1 (11) **190351** (41) 1999 09 13 7(51) C07K 16/18

C07K 16/46

- C12N 15/13  
C12N 15/62  
C12N 5/16  
C12P 21/02  
C12P 21/08  
A61K 39/395
- (21) 332460 (22) 1997 09 24
- (30) 96 255196 1996 09 26 JP  
97 214168 1997 07 24 JP
- (86) 1997 09 24 PCT/JP97/03382
- (87) 1998 04 02 WO98/13388, PCT Gazette nr 13/98
- (72) Sato Koh, Wakahara Yuji, Yabuta Naohiro
- (73) CHUGAI SEIYAKU KABUSHIKI KAISHA, Tokio (JP)
- (54) Chimeryczny łańcuch L, chimeryczny łańcuch H, chimeryczne przeciwciała monoklonalne, polipeptyd, łańcuch L humanizowanego przeciwciała, łańcuch H humanizowanego przeciwciała, humanizowane przeciwciała, DNA, rekombinowany wektor, komórka gospodarza, sposób wytwarzania przeciwciała chimerycznego, sposób wytwarzania przeciwciała humanizowanego, kompozycja farmaceutyczna, czynnik
- B1 (11) **190180** (41) 1999 08 16 7(51) C07K 5/06  
C07D 401/12  
C07D 409/12  
C07D 419/12  
C07D 417/12  
A61K 38/05
- (21) 331989 (22) 1997 09 08
- (30) 96 19636623 1996 09 10 DE  
97 19720011 1997 05 14 DE
- (86) 1997 09 08 PCT/EP97/04862
- (87) 1998 03 19 WO98/11128, PCT Gazette nr 11/98
- (72) Rudolf Klaus, Eberlein Wolfgang, Engel Wolfhard, Pieper Helmut, Doods Henri, Hallermayer Gerhard, Entzeroth Michael, Wienen Wolfgang
- (73) DR. KARL THOMAE GMBH, Biberach (DE)
- (54) Modyfikowane aminokwasy, kompozycja farmaceutyczna zawierająca te związki oraz ich zastosowanie
- B1 (11) **190262** (41) 2000 04 10 7(51) C08C 3/00  
C08J 3/16  
C08J 11/00  
F25B 30/04
- (21) 328987 (22) 1998 10 02
- (72) Li Songping, Zhang Jiayan, Liang Aimin, Zhou Shufen, Li Wei, Wang Zhiguang
- (73) China Petrochemical Corporation, Beijing (CN); Institute for Chemical Engineering Dalian University of Technology, Dalian City (CN); Research Institute of Beijing Yanshan Petrochemical Corporation, Beijing (CN)
- (54) Sposób odzyskiwania ciepła odpadowego w etapie koagulacji polimerów za pomocą absorpcyjnej pompy ciepła
- B1 (11) **190309** (41) 2000 03 13 7(51) C08G 8/10  
(21) 328387 (22) 1998 09 04
- (72) Kałedkowski Bronisław, Hetper Jacek, Gryta Marian, Majchrzak Jerzy, Jerzykiewicz Wojciech
- (73) Instytut Ciężkiej Syntezy Organicznej BLACHOWNIA, Kędzierzyn-Koźle (PL)
- (54) Sposób syntezy żywic rezolowych
- B1 (11) **190300** (41) 2000 04 25 7(51) C08L 33/12  
H01B 3/44
- (21) 329258 (22) 1998 10 16
- (72) Gasperowicz Aleksandra, Traczewski Andrzej, Stankiewicz Jerzy, Mundzia Bogumił, Karatowicz Janusz
- (73) Instytut Elektrotechniki Oddział Technologii i Materiałoznawstwa Elektrotechnicznego, Wrocław (PL)
- (54) Dielektryczna kompozycja konstrukcyjna
- B1 (11) **190352** (41) 2000 01 03 7(51) C09C 1/24  
(21) 327090 (22) 1998 06 25
- (72) Przepiera Aleksander, Przepiera Krystyna, Zięba Stanisław, Lewandowski Mieczysław, Otto Bogusław, Masztalerz Piotr, Syska Włodzimierz
- (73) Politechnika Szczecińska, Szczecin (PL)
- (54) Sposób wytwarzania strącanego tlenkowego pigmentu żelazowego - czerwieni żelazowej
- B1 (11) **190166** (41) 2000 09 25 7(51) C09D 1/04  
(21) 338068 (22) 1998 03 03
- (86) 1998 03 03 PCT/US97/24142
- (87) 1999 09 10 WO99/45075, PCT Gazette nr 36/99
- (72) Bellas Thomas M.
- (73) DEGUSSA CORPORATION, Parsippany (US)
- (54) Uniwersalna kompozycja perłowej dyspersji pigmentowej, sposób wytwarzania uniwersalnej, nieosiadającej perłowej dyspersji pigmentowej i sposób wytwarzania kompozycji powłoki powierzchniowej z wykorzystaniem maszyny dozującej farbę
- B1 (11) **190131** (41) 2000 02 28 7(51) C09D 167/00  
C08G 18/00
- (21) 334913 (22) 1999 08 13
- (30) 98 19837062 1998 08 17 DE  
98 19837063 1998 08 17 DE
- (72) Irle Christoph, Blum Harald, Petzoldt Joachim, Müller Heino
- (73) BAYER AKTIENGESELLSCHAFT, Leverkusen (DE)
- (54) Wodna dyspersja, sposób jej wytwarzania i jej zastosowanie
- B1 (11) **190231** (41) 2002 04 08 7(51) C09D 175/04  
(21) 347422 (22) 1999 10 20
- (30) 98 98203590 1998 10 26 EP
- (86) 1999 10 20 PCT/EP99/08158
- (87) 2000 05 04 WO00/24837, PCT Gazette nr 18/00
- (72) Schipper Katinka, Verbiest Rudolf, Geurink Petrus Johannes Arnoldus
- (73) AKZO NOBEL N.V., Arnhem (NL)
- (54) Wodna kompozycja powłokowa zawierająca dyspersję poliuretanową i zastosowanie kompozycji powłokowej
- B1 (11) **190347** (41) 1999 09 13 7(51) C09D 175/12  
(21) 331876 (22) 1999 03 10
- (30) 98 19810660 1998 03 12 DE
- (72) König Eberhard, Müller Heino, Blum Harald, Petzoldt Joachim
- (73) BAYER AKTIENGESELLSCHAFT, Leverkusen (DE)
- (54) Wodne albo rozcieńczalne wodą zablokowane poliizocyaniany, sposób ich wytwarzania i ich zastosowanie
- B1 (11) **190176** (41) 2001 08 27 7(51) C09D 179/08  
C09D 5/25  
C08G 73/16
- (21) 338624 (22) 2000 02 25
- (72) Penczek Piotr, Wardzińska Elżbieta, Stanecka Jadwiga
- (73) Instytut Chemii Przemysłowej im. Prof. Ignacego Mościckiego, Warszawa (PL)
- (54) Lakier poliestroimidowy i sposób wytwarzania lakieru poliestroimidowego
- B1 (11) **190168** (41) 2001 05 07 7(51) C09D 5/16  
(21) 341977 (22) 1999 01 26
- (30) 98 9801747 1998 01 27 GB
- (86) 1999 01 26 PCT/GB99/00263
- (87) 1999 07 29 WO99/37723, PCT Gazette nr 30/99
- (72) Finnie Alistair Andrew, Millichamp Ian Stuart, Van Geel Adrianus Antonius Johannes, Overbeek Gerardus Cornelis, Yeates Terry



(73) INTERNATIONAL COATINGS LIMITED, Londyn (GB)  
 (54) Przeciwpowłokowe kompozycje powłokowe, sposoby wytwarzania przeciwpowłokowych kompozycji powłokowych i zastosowania takich kompozycji

B1 (11) **190137** (41) 2000 08 14 7(51) C10J 3/48  
 (21) 337215 (22) 1998 06 05  
 (30) 97 60048911 1997 06 06 US  
 (86) 1998 06 05 PCT/US98/12060  
 (87) 1998 12 10 WO98/55565, PCT Gazette nr 49/98  
 (72) Wallace Paul S., Johnson Kay Anderson, Fair DeLome D., Jahnke Fred C.  
 (73) GE ENERGY (USA), LLC, Atlanta (US)  
 (54) Sposób chłodzenia wtryskiwacza zasilającego reaktor zgazowywania i urządzenie do chłodzenia wtryskiwacza zasilającego reaktor zgazowywania

B1 (11) **190258** (41) 2000 11 20 7(51) C10J 3/50  
 (21) 338674 (22) 1999 06 16  
 (30) 98 9812984 1998 06 16 GB  
 (86) 1999 06 16 PCT/GB99/01915  
 (87) 1999 12 23 WO99/66008, PCT Gazette nr 51/99  
 (72) Maton Maurice Edward George  
 (73) GRAVESON ENERGY MANAGEMENT LTD., Carnforth (GB)  
 (54) Sposób gazyfikacji stałego i/lub ciekłego materiału organicznego oraz urządzenie reaktorowe do gazyfikacji

B1 (11) **190305** (41) 2001 03 12 7(51) C10L 1/14  
 (21) 335147 (22) 1999 08 27  
 (72) Kozakowski Grzegorz, Kulczycki Andrzej, Głab Jadwiga, Szczawnicka Elżbieta, Kardasz-Zielińska Marina  
 (73) Centralne Laboratorium Naftowe, Warszawa (PL)  
 (54) Uniwersalna benzyna silnikowa

B1 (11) **190169** (41) 2001 07 30 7(51) C10L 1/32  
 (21) 343118 (22) 1999 12 08  
 (30) 98 9815625 1998 12 08 FR  
 (86) 1999 12 08 PCT/FR99/03055  
 (87) 2000 06 15 WO00/34419, PCT Gazette nr 24/00  
 (72) Magnin César, Prudhomme Jean-Bernard, Schulz Philippe  
 (73) ELF ANTAR FRANCE, Courbevoie (FR)  
 (54) Sposób wytwarzania paliwa emulsyjnego i urządzenie do wytwarzania paliwa emulsyjnego

B1 (11) **190148** (41) 1999 07 05 7(51) C10L 5/00  
 (21) 330521 (22) 1998 12 23  
 (30) 97MI 2890 1997 12 30 IT  
 (72) Delpiano Gian Carlo, Giuliani Gianpaolo, Zucchelli Luca  
 (73) PIRELLI AMBIENTE S.p.A., Mediolan (IT)  
 (54) Stała kompozycja palna i sposób wytwarzania stałej kompozycji palnej

B1 (11) **190129** (41) 2001 01 15 7(51) C10M 143/08  
 (21) 340097 (22) 1998 10 15  
 (30) 97 60062824 1997 10 20 US  
 (86) 1998 10 15 PCT/US98/21766  
 (87) 1999 04 29 WO99/20720, PCT Gazette nr 17/99  
 (72) Forbus Thomas R.Jr., Jiang Zhaozhong, Partridge Randall D., Schramm Suzanne E., Trewella Jeffrey C.  
 (73) ExxonMobil Oil Corporation, Irving (US)  
 (54) Ciekła kompozycja węglowodorowa i jej zastosowanie oraz kompozycja oleju smarowego

B1 (11) **190269** (41) 2000 03 27 7(51) C10M 169/04  
 (21) 335790 (22) 1999 10 01

(72) Steinmec Franciszek, Zajeziarska Anna, Gurgacz Wojciech, Paszyński Roman, Bartuś Stanisław, Węgrzyn Jan  
 (73) Instytut Technologii Nafty im. prof. Stanisława Pilata, Kraków (PL); Rafineria Nafty JEDLICZE S.A., Jedlicze (PL)  
 (54) Olej hydrauliczny

B1 (11) **190270** (41) 2000 03 27 7(51) C10M 169/04  
 (21) 335791 (22) 1999 10 01  
 (72) Steinmec Franciszek, Zajeziarska Anna, Gurgacz Wojciech, Bartuś Stanisław, Paszyński Roman, Węgrzyn Jan, Stadnicka Aldona  
 (73) Instytut Technologii Nafty im. prof. Stanisława Pilata, Kraków (PL); Rafineria Nafty JEDLICZE S.A., Jedlicze (PL)  
 (54) Sposób wytwarzania smaru litowego

B1 (11) **190290** (41) 2000 03 27 7(51) C10M 169/06  
 (21) 335789 (22) 1999 10 01  
 (72) Steinmec Franciszek, Zajeziarska Anna, Gurgacz Wojciech, Bartuś Stanisław, Paszyński Roman, Węgrzyn Jan, Stadnicka Aldona  
 (73) Instytut Technologii Nafty im. prof. Stanisława Pilata, Kraków (PL); Rafineria Nafty JEDLICZE S.A., Jedlicze (PL)  
 (54) Sposób wytwarzania smaru litowego

B1 (11) **190291** (41) 2000 12 04 7(51) C11D 1/62  
 C07H 15/04  
 C07C 211/63  
 (21) 338993 (22) 1998 08 03  
 (30) 97 9703089 1997 08 27 SE  
 (86) 1998 08 03 PCT/SE98/01433  
 (87) 1999 03 04 WO99/10462, PCT Gazette nr 09/99  
 (72) Sköld Rolf, Gustavsson Bodil  
 (73) AKZO NOBEL N.V., Arnhem (NL)

(54) Sposób wytwarzania kationowego sacharydowego środka powierzchniowo czynnego, zastosowanie kationowego sacharydowego środka powierzchniowo czynnego wytworzonego tym sposobem, kationowy sacharydowy środek powierzchniowo czynny i jego zastosowanie, mieszanina go zawierająca i jej zastosowanie oraz klarowny i trwały, alkaliczny wodny koncentrat czyszczący

B1 (11) **190329** (41) 2001 10 08 7(51) C11D 1/62  
 C11D 3/32  
 (21) 344240 (22) 1999 05 12  
 (30) 98 9810655 1998 05 18 GB  
 (86) 1999 05 12 PCT/EP99/03366  
 (87) 1999 11 25 WO99/60081, PCT Gazette nr 47/99  
 (72) Thornthwaite David William, Whaley Christopher  
 (73) UNILEVER N.V., Rotterdam (NL)

(54) Stabilizowana kompozycja zawierająca czwartorzędowy materiał amoniowy, sposób stabilizowania czwartorzędowego materiału amoniowego, sposób zmniejszenia poziomu odbarwienia czwartorzędowego materiału amoniowego i zastosowanie stabilizowanej kompozycji

B1 (11) **190232** (41) 1999 12 06 7(51) C12N 1/20  
 A23K 3/04  
 (21) 330024 (22) 1998 12 02  
 (23) 1998 06 04 INTERTECHNOLOGY MTNTiWP  
 (72) Zielińska Krystyna, Miecznikowski Antoni, Suterska Alina, Czarniecka Honorata  
 (73) Instytut Biotechnologii Przemysłu Rolno-Spożywczego, Warszawa (PL)

(54) Biopreparat do zakiszania pasz trudno kiszących się, zwłaszcza wywaru gorzelniczego i roślin motylkowych

B1 (11) **190162** (41) 1999 12 06 7(51) C12N 1/20  
 C12R 1:25  
 (21) 330023 (22) 1998 12 02  
 (23) 1998 06 04 INTERTECHNOLOGY MTNTiWP  
 (72) Zielińska Krystyna, Suterska Alina, Miecznikowski Antoni

(73) Instytut Biotechnologii Przemysłu Rolno-Spożywczego, Warszawa (PL)

(54) Nowy szczep bakterii *Lactobacillus plantarum* C

B1 (11) **190263** (41) 1999 04 26 7(51) C12N 15/11  
C07H 21/00  
C12Q 1/68  
C07D 417/06

(21) 330201 (22) 1997 05 30  
(30) 96 9602183 1996 05 31 SE  
(86) 1997 05 30 PCT/SE97/00953  
(87) 1997 12 04 WO97/45539, PCT Gazette nr 52/97

(72) Kubista Mikael, Svanvik Nicke  
(73) LightUp Technologies AB, Huddinge (SE)  
(54) Sondy dla docelowej sekwencji kwasu nukleinowego (TS) i ich zastosowania, sposób standardowej techniki syntezy peptydów, sposoby wykrywania TS w dsNA, sposoby wykrywania lub oznaczania ilościowo danego NA w próbce, sposób oznaczania ilości danego NA w próbce w czasie rzeczywistym, sposoby wykrywania TS w ssNA

B1 (11) **190206** (41) 1998 06 08 7(51) C12N 15/54  
C12N 15/60  
C12N 15/77  
C12N 15/53  
C12P 13/08  
C12N 1/21  
C12R 1/15

(21) 323545 (22) 1997 12 05  
(30) 96 325658 1996 12 05 JP  
(72) Hayakawa Atsushi, Sugimoto Masakazu, Yoshihara Yasuhiko, Nakamatsu Tsuyoshi  
(73) Ajinomoto Co., Inc., Tokyo (JP)

(54) Zrekombinowany DNA replikujący się autonomicznie w komórkach bakterii maczugowatej, bakteria maczugowata oraz sposób wytwarzania L-lizyny

B1 (11) **190228** (41) 2000 07 17 7(51) C12N 15/82  
(21) 336852 (22) 1998 05 14  
(30) 97 9709789 1997 05 14 GB  
(86) 1998 05 14 PCT/IB98/00821  
(87) 1998 11 19 WO98/51800, PCT Gazette nr 46/98  
(72) Smeekens Sjef, Weisbeek Peter, Proveniers Marcel  
(73) ADVANTA SEEDS B.V., Kapelle (NL)  
(54) Sposób modyfikowania kwitnienia w roślinach

B1 (11) **190142** (41) 1998 09 28 7(51) C12Q 1/68  
C07H 21/00  
(21) 325439 (22) 1998 03 19  
(30) 97 60041127 1997 03 20 US  
(72) Will Stephen Gordon  
(73) F. HOFFMANN-LA ROCHE AG, Bazylea (CH)  
(54) Oligonukleotyd, sposób amplifikowania sekwencji docelowej kwasu nukleinowego i zestaw do przeprowadzenia reakcji amplifikacji kwasu nukleinowego

B1 (11) **190116** (41) 2002 06 03 7(51) C22C 18/04  
E04C 2/08  
(21) 348762 (22) 1999 11 11  
(30) 98 19852987 1998 11 17 DE  
(86) 1999 11 11 PCT/EP99/08664  
(87) 2000 05 25 WO00/29630, PCT Gazette nr 21/00  
(72) Knepper Michael, Priestersbach Jochen, Jahny Andrea, Wisniewski Juergen  
(73) GRILLO-WERKE AG, Duisburg (DE)  
(54) Stop cynkowy na blachy, względnie taśmy do celów budowlanych

B1 (11) **190146** (41) 1999 04 26 7(51) C22C 33/02  
C22C 38/12  
(21) 329185 (22) 1998 10 14  
(30) 97 949497 1997 10 14 US  
(72) Wojcieszynski Andrzej L., Stasko William  
(73) CRUCIBLE MATERIALS CORPORATION, Syracuse (US)  
(54) Wyrób ze stali szybkotnącej

B1 (11) **190224** (41) 2000 01 17 7(51) C23F 11/04  
C23F 1/28  
C23C 22/06  
C23F 11/18

(21) 334540 (22) 1999 07 22  
(72) Ciszewska Barbara, Sikora Zbigniew, Adamiec Andrzej, Nowak Stanisław, Knych Tadeusz, Boksa Tadeusz, Maliszczak Ryszard, Jaworski Józef, Buczkowski Roman, Starzykowski Sławomir  
(73) Technologie Buczek Spółka Akcyjna, Sosnowiec (PL)  
(54) Kapiel do pasywacji stali austenitycznej

B1 (11) **190173** (41) 2002 05 06 7(51) D01G 13/00  
D01G 23/04  
(21) 348182 (22) 1999 12 07  
(30) 98 19856447 1998 12 09 DE  
(86) 1999 12 07 PCT/DE99/03909  
(87) 2000 06 15 WO00/34557, PCT Gazette nr 24/00  
(72) Höck Franz, Engelhardt Peter  
(73) Temafa Maschinenfabrik GmbH, Bergisch-Gladbach (DE)  
(54) Sposób i urządzenie do mieszania składników włóknistych oraz urządzenie sterownicze do sterowania urządzenia do mieszania składników włóknistych

B1 (11) **190319** (41) 2002 02 11 7(51) D04H 1/58  
(21) 346338 (22) 1999 08 30  
(30) 98 9810923 1998 09 01 FR  
(86) 1999 08 30 PCT/FR99/02068  
(87) 2000 03 09 WO00/12803, PCT Gazette nr 10/00  
(72) Joachim Jacky, Espiard Philippe, Mahieux Bruno, Gilbert Roger, Holstein Wolfgang, Amannt Gérald  
(73) SAINT-GOBAIN ISOVER, Courbevoie (FR)  
(54) Wyrób izolacyjny i sposób jego wytwarzania, zastosowanie lateksu ze środkiem klejącym do wyrobu izolacyjnego oraz kompozycja środka klejącego

B1 (11) **190250** (41) 2002 01 28 7(51) D04H 1/70  
D04H 13/00  
(21) 346219 (22) 1999 08 03  
(30) 98 19834963 1998 08 03 DE  
(86) 1999 08 03 PCT/EP99/05626  
(87) 2000 02 17 WO00/08244, PCT Gazette nr 07/00  
(72) Naber Wilfried, Schorr Ludwig  
(73) PFLEIDERER DÄMMSTOFFTECHNIK INTERNATIONAL GMBH & CO., Wesel (DE)  
(54) Wstęga z wełny mineralnej lub płyta z wełny mineralnej oraz sposób i urządzenie do wytwarzania włókniny z wełny mineralnej

B1 (11) **190171** (41) 2002 04 08 7(51) D04H 13/00  
B32B 5/26  
(21) 347392 (22) 1999 10 21  
(30) 98 98308712 1998 10 23 EP  
(86) 1999 10 21 PCT/GB99/03485  
(87) 2000 05 04 WO00/24955, PCT Gazette nr 18/00  
(72) Beveridge Colin, Lanier Gilbert  
(73) DEXTER CORPORATION, Windsor Locks (US)  
(54) Kompozyt włókninowy, sposób wytwarzania kompozytu włókninowego, wyrób i sposób wytwarzania wyrobu

- B1 (11) **190344** (41) 2002 11 04 7(51) D04H 13/00  
(21) 350092 (22) 1999 10 29  
(30) 99 19900424 1999 01 08 DE  
(86) 1999 10 29 PCT/EP99/08225  
(87) 2000 07 13 WO00/40793, PCT Gazette nr 28/00  
(72) Groitzsch Dieter, Schaut Gerhard, Grimm Hans-Jörg  
(73) CARL FREUDENBERG KG, Weinheim (DE)  
(54) Włóknisty wytwór powierzchniowy o trójwymiarowej strukturze i sposób wytwarzania włóknistego wytworu powierzchniowego o trójwymiarowej strukturze
- B1 (11) **190330** (41) 2001 12 17 7(51) D21B 1/34  
(21) 345491 (22) 1999 06 02  
(30) 98 19829648 1998 07 02 DE  
(86) 1999 06 02 PCT/EP99/03853  
(87) 2000 01 13 WO00/01878, PCT Gazette nr 02/00  
(72) Wiljan Harry, Carra Roland  
(73) REA GESELLSCHAFT FÜR RECYCLING VON ENERGIE UND ABFALL MBH, München (DE)  
(54) Sposób usuwania materiałów gruboziarnistych z maszyny do rozcierania na miążgę oraz kolektor zanieczyszczeń gruboziarnistych do usuwania materiałów gruboziarnistych z maszyny do rozcierania na miążgę
- B1 (11) **190117** (41) 1998 11 23 7(51) E01F 1/00  
(21) 327189 (22) 1997 10 09  
(30) 96 19641800 1996 10 10 DE  
(86) 1997 10 09 PCT/EP97/05571  
(87) 1998 04 16 WO98/15691, PCT Gazette nr 15/98  
(72) Edelmann Horst  
(73) HERING GMBH & CO. KG VERWALTUNGSGESELLSCHAFT, Burbach (DE)  
(54) Peron dla pojazdów szynowych
- B1 (11) **190177** (41) 2001 01 15 7(51) E02B 15/10  
(21) 340079 (22) 1998 10 28  
(30) 97 9703955 1997 10 29 SE  
98 9803322 1998 09 30 SE  
(86) 1998 10 28 PCT/SE98/01955  
(87) 1999 05 06 WO99/22078, PCT Gazette nr 18/99  
(72) Lundbäck Stig  
(73) SURFCLEANER AB, Stockholm (SE)  
(54) Sposób i urządzenie do oddzielania pływającej substancji zanieczyszczającej
- B1 (11) **190153** (41) 2001 09 10 7(51) E03C 1/33  
A47K 1/00  
(21) 344008 (22) 1999 04 22  
(30) 98 9805818 1998 05 07 FR  
(86) 1999 04 22 PCT/FR99/00961  
(87) 1999 11 11 WO99/57383, PCT Gazette nr 45/99  
(76) Limbach Christian, Longeville Les Metz (FR)  
(54) Sposób monolitycznego łączenia miski z blatem i monolityczny zespół miski z blatem, zwłaszcza do mebli łazienkowych i kuchennych
- B1 (11) **190147** (41) 2000 06 19 7(51) E03F 5/20  
E03F 5/04  
E03C 1/28  
E03D 11/18  
(21) 330337 (22) 1998 12 16  
(76) Grabowski Ryszard, Warszawa (PL)  
(54) Syfon urządzeń instalacji wodnych
- B1 (11) **190178** (41) 2002 01 02 7(51) E03F 9/00  
B08B 9/02  
(21) 345778 (22) 1999 07 28
- (30) 98 19834328 1998 07 30 DE  
99 19918323 1999 04 22 DE  
99 19919571 1999 04 29 DE  
(86) 1999 07 28 PCT/EP99/05411  
(87) 2000 02 10 WO00/06844, PCT Gazette nr 06/00  
(76) Giehl Klaus Ulrich, Heimborn (DE)  
(54) Urządzenie do płukania kanału
- B1 (11) **190141** (41) 1999 07 19 7(51) E04B 1/70  
H05B 6/64  
(21) 324232 (22) 1998 01 09  
(72) Dziedzic Janusz  
(73) Politechnika Wrocławska, Wrocław (PL)  
(54) Urządzenie do osuszania zawilgoconych murów
- B1 (11) **190160** (41) 2000 04 25 7(51) E04G 11/48  
(21) 329164 (22) 1998 10 13  
(72) Kiciak Antoni  
(73) BAUMA SA, Warszawa (PL)  
(54) Podpora budowlana wysuwana
- B1 (11) **190209** (41) 2001 12 03 7(51) E04G 23/00  
E04B 1/76  
E04F 21/06  
(21) 340274 (22) 2000 05 23  
(76) Miłosz Anna, Ryki (PL); Miłosz Tadeusz, Ryki (PL); Miłosz Michał, Ryki (PL)  
(54) Sposób wypełniania materiałami izolacyjnymi trudnodostępnych, zamkniętych przestrzeni poddachowych, zwłaszcza w budownictwie oraz zespół dozująco-wdmuchujący do wypełniania trudnodostępnych, zamkniętych przestrzeni materiałami izolacyjnymi
- B1 (11) **190312** (41) 2001 07 30 7(51) E05B 15/02  
(21) 341490 (22) 2000 07 13  
(23) 2000 01 18 MTP BUDMA  
(76) Gawron Wojciech, Częstochowa (PL)  
(54) Zaczep zamka
- B1 (11) **190276** (41) 2000 11 06 7(51) E05B 27/00  
(21) 338444 (22) 1999 05 06  
(30) 98TO 491 1998 06 05 IT  
(86) 1999 05 06 PCT/EP99/03132  
(87) 1999 12 16 WO99/64703, PCT Gazette nr 50/99  
(72) Mottura Sergio  
(73) MOTTURA SERRATURE DI SICUREZZA S.P.A., Sant' Ambrogio (IT)  
(54) Zamek bębnekowy
- B1 (11) **190324** (41) 1999 06 21 7(51) E06B 9/42  
E06B 9/60  
(21) 330253 (22) 1998 12 11  
(30) 97 97203900 1997 12 12 EP  
98 98201772 1998 05 28 EP  
98 98203010 1998 09 09 EP  
(72) Welfonder Konrad  
(73) HUNTER DOUGLAS INDUSTRIES BV, Rotterdam (NL)  
(54) Mechanizm zwijający, zwłaszcza do rolety okiennej, hamulec pływowy do mechanizmu zwijającego i roleta okienna
- B1 (11) **190325** (41) 2000 06 19 7(51) E21C 29/00  
E21C 35/00  
(21) 330373 (22) 1998 12 17  
(72) Kusak Edward, Arazy Andrzej, Wysocki Stanisław, Serwotka Ryszard, Zlotos Joachim, Skrzypiec Andrzej  
(73) Zabrzańskie Zakłady Mechaniczne w Zabrzu S.A., Zabrze (PL)  
(54) Zespół napędu posuwu górniczego kombajnu ścianowego

- B1 (11) **190346** (41) 2000 06 19 7(51) E21D 11/15  
(21) 330435 (22) 1998 12 17  
(72) Donica Jan, Twardokęs Kazimierz  
(73) Donica Jan, Katowice (PL)  
(54) Siatka okładzinowa
- B1 (11) **190212** (41) 1998 08 03 7(51) F16B 2/08  
F16L 33/02  
B65D 63/00  
(21) 324366 (22) 1998 01 19  
(30) 97 9700571 1997 01 21 FR  
(76) Calmettes Lionel, Gruissan (FR)  
(54) Obejma zaciskowa
- B1 (11) **190332** (41) 1998 10 12 7(51) F16B 25/04  
(21) 325684 (22) 1998 04 02  
(30) 97 29705916 1997 04 03 DE  
(72) Dicke Robert  
(73) A-Z Ausrüstung und Zubehör GmbH & Co. KG, Hattingen (DE)  
(54) Element złączny samowierzący i samogwintujący
- B1 (11) **190315** (41) 2000 06 19 7(51) F16J 15/00  
(21) 337110 (22) 1999 12 10  
(30) 98TO 1040 1998 12 11 IT  
(72) Comi Stefano  
(73) DAYCO EUROPE S.r.l., Colonnella (IT);  
PARKER-HANNIFIN S.p.A., Corsico (IT)  
(54) Uszczelka i zespół łączący szczelny dla płynów zawierający taką uszczelkę
- B1 (11) **190338** (41) 2001 12 03 7(51) F16J 15/447  
(21) 340270 (22) 2000 05 23  
(72) Fijałkowski Stefan, Szupiluk Zbigniew  
(73) Politechnika Lubelska, Lublin (PL)  
(54) Sposób i węzeł uszczelniający przewód doprowadzający gaz do wirującego wału, zwłaszcza w gazowych łożyskach hybrydowych
- B1 (11) **190339** (41) 2001 12 03 7(51) F16J 15/447  
F16J 15/54  
(21) 340271 (22) 2000 05 23  
(72) Fijałkowski Stefan, Kamiński Zdzisław, Milczek Tomasz,  
Drumlak Robert  
(73) Politechnika Lubelska, Lublin (PL)  
(54) Węzeł uszczelniający przewód doprowadzający gaz do wirującego wału, zwłaszcza w gazowych łożyskach hybrydowych
- B1 (11) **190230** (41) 2002 02 25 7(51) F16K 31/34  
(21) 346623 (22) 1999 09 14  
(30) 98 152750 1998 09 14 US  
(86) 1999 09 14 PCT/US99/21061  
(87) 2000 03 23 WO00/15991, PCT Gazette nr 12/00  
(72) Le Tuan Van, Coppock Christopher A.  
(73) FLUIDMASTER, INC., San Juan Capistrano (US)  
(54) Zawór napełniający zbiornik toalety wodą
- B1 (11) **190163** (41) 2000 12 04 7(51) F16L 33/20  
F16L 19/08  
(21) 333381 (22) 1999 05 24  
(72) Lech Adam, Rybak Ryszard  
(73) SKS PIPES KAŃCZUGA Spółka z o.o, Kańczuga (PL)  
(54) Łącznik do rur
- B1 (11) **190278** (41) 2001 07 02 7(51) F16L 47/02  
F16L 39/02  
(21) 342758 (22) 1999 03 05  
(30) 98 9800789 1998 03 11 SE  
(86) 1999 03 05 PCT/SE99/00333
- (87) 1999 09 16 WO99/46532, PCT Gazette nr 37/99  
(72) Andersson Thomas  
(73) KUNGSÖRS PLAST AB, Kungsör (SE)  
(54) Kielich do spawania, zwłaszcza do łączenia przewodów ruro-  
wych z tworzywa sztucznego
- B1 (11) **190317** (41) 2001 06 04 7(51) F16L 9/18  
F16L 21/00  
(21) 342292 (22) 1999 02 01  
(30) 98 19980514 1998 02 06 NO  
(86) 1999 02 01 PCT/NO99/00028  
(87) 1999 08 12 WO99/40353, PCT Gazette nr 32/99  
(72) Maute Kurt Per  
(73) MABO PIPELIFE AS, Vanvikan (NO)  
(54) Kształtka rurowa i urządzenie do wytwarzania kształtki rurowej
- B1 (11) **190179** (41) 2000 08 14 7(51) F21S 4/00  
F21W 131:40  
(21) 331442 (22) 1999 02 12  
(72) Rudziński Zbigniew  
(73) Zakłady Sprzętu Oświetleniowego ELGO, Gostynin (PL)  
(54) Korpus oprawy oświetleniowej
- B1 (11) **190118** (41) 1999 04 12 7(51) F23D 11/38  
(21) 329091 (22) 1998 10 08  
(30) 97 97830502 1997 10 08 EP  
(72) Saleri Giuseppe  
(73) SABAF S.p.A., Lumezzane (IT)  
(54) Palnik gazowy do kuchenki gazowej
- B1 (11) **190255** (41) 2001 01 02 7(51) F23D 14/76  
(21) 334109 (22) 1999 06 28  
(72) Zajęcki Krzysztof, Tyrek Jerzy, Rochman Paweł, Buczek  
Andrzej  
(73) Południowy Koncern Energetyczny Spółka Akcyjna,  
Katowice (PL)  
(54) Rura osłonowa palnika
- B1 (11) **190274** (41) 2000 09 25 7(51) F23M 9/00  
(21) 331956 (22) 1999 03 11  
(72) Golec Tomasz, Świrski Jan, Remiszewski Krzysztof,  
Wysocki Ryszard, Warda Paweł  
(73) Instytut Energetyki, Warszawa (PL)  
(54) Sposób i układ regulacji rozkładu temperatury na wylocie ko-  
mory paleniskowej
- B1 (11) **190246** (41) 2000 12 18 7(51) F23N 5/08  
(21) 333854 (22) 1999 06 17  
(72) Wójcik Waldemar, Gotra Zenon, Kotyra Andrzej, Smolarz  
Andrzej  
(73) Politechnika Lubelska, Lublin (PL)  
(54) Światłowodowy czujnik zaniku płomienia w pojedynczym  
palniku
- B1 (11) **190243** (41) 2000 10 09 7(51) F23N 5/14  
F23M 1/00  
(21) 332263 (22) 1999 03 26  
(72) Wójcik Waldemar, Gotra Zenon, Smolarz Andrzej, Kotyra  
Andrzej  
(73) Politechnika Lubelska, Lublin (PL)  
(54) Układ pomiarowy do monitorowania pracy palników naściennych
- B1 (11) **190273** (41) 1999 08 02 7(51) F24D 19/02  
(21) 331081 (22) 1999 01 28  
(30) 98 19803141 1998 01 28 DE  
(72) Kolling Ulrich

- (73) WEMEFA Horst Christopeit GmbH, Velbert (DE)  
 (54) Sprężynująca łapa, zwłaszcza wspornika do mocowania grzejników centralnego ogrzewania
- B1 (11) **190133** (41) 2002 01 02 7(51) F24D 3/10  
 (21) 341165 (22) 2000 06 29  
 (76) Sz wajlik Dymitr, Szczecin (PL)  
 (54) Bezciśnieniowy akumulator ciepła
- B1 (11) **190268** (41) 2002 04 22 7(51) F24D 3/16  
 (21) 347783 (22) 1999 11 22  
 (30) 98 98830703 1998 11 23 EP  
 (86) 1999 11 22 PCT/IB99/01864  
 (87) 2000 06 02 WO00/31472, PCT Gazette nr 22/00  
 (72) Messana Roberto  
 (73) PLAN HOLDING GMBH, Villach (AT)  
 (54) Samonośna, modułowa, prefabrykowana płyta grzejna, sposób jej wytwarzania i ściana grzejna wykonana z samonośnych, modułowych, prefabrykowanych płyt grzejnych
- B1 (11) **190235** (41) 2000 10 23 7(51) F24H 1/24  
 (21) 332660 (22) 1999 04 21  
 (76) Sosnowski Włodzimierz, Ciechanów (PL)  
 (54) Kocioł wodny centralnego ogrzewania
- B1 (11) **190322** (41) 1999 04 12 7(51) F24H 1/40  
 (21) 328890 (22) 1998 09 28  
 (30) 97MI 2206 1997 09 29 IT  
 (72) Ferroli Dante  
 (73) FERROLI S.P.A., San Bonifacio (IT)  
 (54) Kocioł kondensacyjny do podgrzewania wody użytkowej i układów grzewczych
- B1 (11) **190132** (41) 2000 03 27 7(51) F27B 3/10  
 F27D 17/00  
 (21) 335500 (22) 1999 09 20  
 (30) 98 157699 1998 09 21 US  
 (72) Sandor Louis, Sieradzki Christopher Z.  
 (73) AMSTED INDUSTRIES INCORPORATED, Chicago (US)  
 (54) Układ odprowadzania dymu z pieca łukowego
- B1 (11) **190170** (41) 2002 01 14 7(51) F41H 1/00  
 F41H 1/02  
 (21) 345892 (22) 1999 07 06  
 (30) 98 98202659 1998 08 07 EP  
 (86) 1999 07 06 PCT/EP99/04917  
 (87) 2000 02 17 WO00/08410, PCT Gazette nr 07/00  
 (72) Manten Johannes  
 (73) TWARON PRODUCTS GmbH, Wuppertal (DE)  
 (54) Odporny na przecięcie artykuł zawierający mikrowłókna z poliamidu aromatycznego
- B1 (11) **190271** (41) 2001 07 02 7(51) F42B 30/10  
 (21) 337473 (22) 1999 12 23  
 (72) Kostrow Ryszard, Staniak Jerzy, Nowicki Jerzy, Świdzki Waldemar, Pawełek Krzysztof, Milewski Eugeniusz, Szymanowski Jan  
 (73) Wojskowy Instytut Techniczny Uzbrojenia, Zielonka (PL)  
 (54) Pocisk moździerzowy
- B1 (11) **190327** (41) 2001 07 02 7(51) F42B 8/12  
 (21) 337474 (22) 1999 12 23  
 (72) Kuśnierz Tadeusz, Piątek Bogdan, Zarzycki Bohdan, Pankowski Zygmunt, Skowron Leszek, Piontek Andrzej, Kaczmarek Zdzisław, Podgórski Waldemar, Orłowski Marian, Wojciechowska Danuta  
 (73) Wojskowy Instytut Techniczny Uzbrojenia, Zielonka (PL)  
 (54) Ćwiczebny pocisk podkalibrowy
- B1 (11) **190299** (41) 2000 10 23 7(51) G01B 11/08  
 (21) 332650 (22) 1999 04 19  
 (72) Kaczmarek Józef, Domzalski Marek  
 (73) Politechnika Łódzka, Łódź (PL)  
 (54) Sposób określania średnicy i wykrywania uszkodzeń przedmiotów o kształcie kołowym, zwłaszcza ściernicy
- B1 (11) **190123** (41) 1999 08 02 7(51) G01B 3/02  
 G01B 3/56  
 (21) 331271 (22) 1999 02 03  
 (76) Wereżyński Bogdan, Wrocław (PL)  
 (54) Przymiar
- B1 (11) **190334** (41) 2000 09 11 7(51) G01F 11/00  
 B05B 7/14  
 B01F 5/26  
 B65G 53/36  
 (21) 331692 (22) 1999 03 02  
 (72) Grzybowski Piotr, Kruglak Krzysztof  
 (73) Politechnika Warszawska, Warszawa (PL)  
 (54) Podajnik pyłu
- B1 (11) **190303** (41) 2000 12 18 7(51) G01J 1/42  
 (21) 333723 (22) 1999 06 11  
 (72) Fryc Irena  
 (73) Politechnika Białostocka, Białystok (PL)  
 (54) Głowica fotometryczna luksomierza
- B1 (11) **190157** (41) 2000 06 05 7(51) G01N 24/00  
 A61B 5/055  
 (21) 329890 (22) 1998 11 23  
 (72) Lewa Czesław J.  
 (73) Uniwersytet Gdański, Gdańsk (PL)  
 (54) Sposób formowania pola magnetycznego dla spektrometrii magnetycznego rezonansu jądrowego
- B1 (11) **190183** (41) 2001 01 02 7(51) G01N 33/00  
 G01N 31/00  
 (21) 334038 (22) 1999 06 25  
 (72) Chladek Wiesław, Grosman Franciszek, Karasiński Antoni, Kasperski Jacek, Lipski Tomasz  
 (73) Śląska Akademia Medyczna, Katowice (PL)  
 (54) Przyrząd do pomiaru resiliencji błony śluzowej jamy ustnej
- B1 (11) **190139** (41) 1998 02 02 7(51) G01N 33/52  
 (21) 321252 (22) 1997 07 22  
 (30) 96 19629656 1996 07 23 DE  
 (72) Thym Detlef, Knappe Wolfgang-Reinhold, Pachl Rudolf, Merdes Hartmut, Lorenz Robert  
 (73) ROCHE DIAGNOSTICS GmbH, Mannheim (DE)  
 (54) Diagnostyczny nośnik testowy i sposób oznaczania analitu w pełnej krwi
- B1 (11) **190321** (41) 1998 08 03 7(51) G01R 1/073  
 (21) 325827 (22) 1996 05 03  
 (30) 95UD 181 1995 09 22 IT  
 (86) 1996 05 03 PCT/IT96/00090  
 (87) 1997 03 27 WO97/11377, PCT Gazette nr 14/97  
 (72) Vodopivec Jozef, Fumo Cesare  
 (73) NEW SYSTEM S.R.L., Gorizia (IT)  
 (54) Sposób badania kart z obwodami drukowanymi
- B1 (11) **190201** (41) 2001 04 09 7(51) G02B 23/08  
 F41G 1/40  
 (21) 335747 (22) 1999 09 30  
 (72) Gulewicz Andrzej, Chojnacki Dariusz

(73) Polskie Zakłady Optyczne S.A., Warszawa (PL); Gulewicz Andrzej, Sulejówek (PL); Chojnacki Dariusz, Warszawa (PL)

(54) Układ optyczny pasywnego peryskopowego noktowizora kierowcy

B1 (11) **190200** (41) 2001 04 23 7(51) G02B 6/44  
G02B 6/38

(21) 341516 (22) 1999 01 05

(30) 98 9801198 1998 01 21 GB

(86) 1999 01 05 PCT/GB99/00023

(87) 1999 07 29 WO99/38042, PCT Gazette nr 30/99

(72) Wambeke Alain, Peeters Erik

(73) N.V. RAYCHEM S.A., Kessel-lo (BE)

(54) Zespół paneli połączeniowych dla włókien światłowodowych

B1 (11) **190244** (41) 2000 10 09 7(51) G06F 3/00  
G06F 15/16  
G06F 17/30

(21) 332271 (22) 1999 03 29

(72) Goszczyński Tadeusz

(73) Przemysłowy Instytut Automatyki i Pomiarów PIAP, Warszawa (PL)

(54) Układ sprzęgający komputer z przenośnymi terminalami

B1 (11) **190286** (41) 2000 07 31 7(51) G09F 19/00  
G09F 13/24

(21) 331134 (22) 1999 01 29

(76) Midura Wojciech, Opole (PL); Sobolewski Grzegorz, Opole (PL)

(54) Urządzenie z napowietrzonym płynem, zwłaszcza do dekoracji wnętrz

B1 (11) **190195** (41) 1999 08 16 7(51) G10C 3/12

(21) 331333 (22) 1999 02 09

(30) 98 60074321 1998 02 11 US

(76) Kowalski Andrzej, Warszawa (PL)

(54) Klawiszowy instrument muzyczny

B1 (11) **190311** (41) 2001 07 30 7(51) H01H 5/04

(21) 343108 (22) 1999 03 24

(30) 98 1008731 1998 03 27 NL

(86) 1999 03 24 PCT/NL99/00162

(87) 1999 10 07 WO99/50864, PCT Gazette nr 40/99

(72) Postmus Albert Jozef Peter, Darmoheotomo Soedjiemat Francesco

(73) EATON ELECTRIC N.V., Hengelo (NL)

(54) Przełącznik z zamknięciem zatraskowym

B1 (11) **190313** (41) 2001 07 30 7(51) H01H 9/16

(21) 343109 (22) 1999 03 26

(30) 98 1008747 1998 03 30 NL

(86) 1999 03 26 PCT/NL99/00174

(87) 1999 10 07 WO99/50866, PCT Gazette nr 40/99

(72) Postmus Albert Jozef Peter, Hemmer Aloysius Gerardus Majella, Ritsma Roel

(73) EATON ELECTRIC N.V., Hengelo (NL)

(54) Przełącznik ze stykami widocznymi przez okienko

B1 (11) **190335** (41) 2000 12 18 7(51) H01J 49/04  
H01J 49/26

(21) 333580 (22) 1999 06 08

(72) Konarski Piotr

(73) Przemysłowy Instytut Elektroniki, Warszawa (PL)

(54) Sposób prowadzenia analizy profilowej mikrocząstek pyłów

B1 (11) **190336** (41) 2000 12 18 7(51) H01J 49/04  
H01J 49/26

(21) 333581 (22) 1999 06 08

(72) Konarski Piotr, Iwanejko Iwona, Sobolewski Andrzej, Kaufman Eugeniusz

(73) Przemysłowy Instytut Elektroniki, Warszawa (PL)

(54) Sposób przygotowania próbek z mikrocząsteczkami pyłów do analizy profilowej

B1 (11) **190264** (41) 2000 10 09 7(51) H01L 31/024  
H01L 23/36

(21) 332346 (22) 1999 04 01

(72) Mroziewicz Bohdan

(73) Instytut Technologii Elektronowej, Warszawa (PL)

(54) Odbiornik ciepła

B1 (11) **190159** (41) 1999 12 06 7(51) H01M 10/08  
H01M 10/22  
H01M 10/26  
C08L 71/02

(21) 326579 (22) 1998 05 29

(72) Zygadło-Monikowska Ewa, Florjańczyk Zbigniew, Bzducha Wojciech, Langwald Norbert

(73) Politechnika Warszawska, Warszawa (PL)

(54) Stały elektrolit polimerowy i sposób wytwarzania stałego elektrolitu polimerowego

B1 (11) **190256** (41) 2000 05 08 7(51) H01M 2/10  
A47B 47/02

(21) 335560 (22) 1999 01 05

(30) 98MI 38 1998 01 13 IT

(86) 1999 01 05 PCT/EP99/00010

(87) 1999 07 22 WO99/36973, PCT Gazette nr 27/99

(72) Schneid Hans Jorg

(73) PASSONI PAOLO E FIGLI S.R.L., Brugherio (IT)

(54) Stojak o konstrukcji modułowej na baterie akumulatorowe lub układ baterii akumulatorowych

B1 (11) **190135** (41) 2001 10 22 7(51) H01Q 9/00  
H01Q 19/00  
H01Q 21/00

(21) 347295 (22) 2001 04 26

(72) Alechno Stanisław, Borejko Marek

(73) Centrum Naukowo-Produkcyjne Elektroniki Profesjonalnej RADWAR SA, Warszawskie Zakłady Radiowe RAWAR, Warszawa (PL)

(54) Antena monoimpulsowa z kompensacją promieniowania wstecznego

B1 (11) **190288** (41) 1998 06 22 7(51) H01R 4/48

(21) 323814 (22) 1997 12 17

(30) 96 19654523 1996 12 19 DE

(72) Hartmann Frank, Köllmann Hans-Josef

(73) WAGO Verwaltungsgesellschaft mbH, Minden (DE)

(54) Zacisk łączący do przewodów elektrycznych

B1 (11) **190219** (41) 1999 08 16 7(51) H02B 1/28  
H05K 5/02

(21) 331121 (22) 1999 01 29

(30) 98 9801567 1998 02 05 FR

(72) Martinotti Patrice, Reppelin Jean-Marc, Bourbon Manuel, Maquet Patrick

(73) SCHNEIDER ELECTRIC SA, Boulogne Billancourt (FR)

(54) Wspornik narożnikowy obudowy szafkowej dla elektrycznej aparatury rozdzielczej i obudowa szafkowa dla elektrycznej aparatury rozdzielczej

B1 (11) **190285** (41) 2000 07 31 7(51) H03D 13/00

(21) 331115 (22) 1999 01 28

(72) Lisowiec Aleksander

(73) Instytut Tele i Radiotechniczny, Warszawa (PL)

(54) Układ impulsowego detektora fazy

B1 (11) **190186** (41) 2001 03 26 7(51) H04B 17/00

(21) 341217 (22) 1998 12 17

(30) 97 97122420 1997 12 18 EP

(86) 1998 12 17 PCT/EP98/08306

(87) 1999 07 01 WO99/33203, PCT Gazette nr 26/99

(72) Bethscheider Gerhard, Harles Guy

(73) SES ASTRA S.A., Château de Betzdorf (LU)

(54) Sposób i urządzenie do wyznaczania punktu pracy nieliniowego wzmacniacza kanału telekomunikacyjnego

B1 (11) **190272** (41) 2000 05 08 7(51) H04R 17/02

(21) 329428 (22) 1998 10 28

(72) Stasiak Wiesław, Plewicki Leszek, Swierszcz Helena, Knapik Ryszard, Zaraska Wiesław, Witek Krzysztof

(73) Instytut Technologii Elektronowej, Warszawa (PL)

(54) Laryngofon piezoceramiczny

B1 (11) **190187** (41) 2001 08 27 7(51) H05K 7/14

(21) 343485 (22) 1999 04 15 H05K 5/00

(30) 98 19817089 1998 04 17 DE

(86) 1999 04 15 PCT/EP99/02529

(87) 1999 10 28 WO99/55129, PCT Gazette nr 43/99

(72) Haag Volker, Joist Michael, Kern Klaus, Mazura Paul

(73) SCHROFF GMBH, Straubenhardt (DE)

(54) Kasety modułowego systemu elektronicznych paneli montażowych

INDEKS UDZIELONYCH PATENTÓW,  
WEDŁUG SYMBOLI MKP

Symbol MKP	Nr patentu	Symbol MKP	Nr patentu		
1	2	1	2		
A01G	25/00	190182*	A23L	1/275	190143
A01G	31/00	190225	A23L	1/30	190216
A01K	43/00	190295	A23L	1/305	190301*
A01N	25/08	190280*	A23L	1/48	190323*
A01N	25/34	190280*	A23P	1/14	190323*
A01N	37/18	190280	A41C	3/10	190308
A01N	39/00	190190	A41D	31/00	190204
A01N	43/90	190280*	A41H	37/02	190292*
A01N	43/90	190282*	A45D	19/02	190331
A01N	47/36	190124	A45D	40/16	190354
A01N	51/00	190280*	A46B	11/00	190331*
A22C	7/00	190192	A46B	9/06	190130
A23C	3/04	190307	A46B	9/06	190202
A23C	3/05	190307*	A47B	47/02	190256*
A23J	3/08	190323*	A47C	23/06	190257*
A23J	3/26	190323*	A47C	31/12	190257
A23K	1/16	190233	A47K	1/00	190153*
A23K	1/16	190234	A47L	9/06	190259
A23K	3/04	190232*	A47L	9/10	190193*
A23L	1/09	190216*	A47L	9/16	190193
A23L	1/10	190323	A61B	5/055	190157*

\* Patent oznaczony więcej niż jednym symbolem klasyfikacyjnym. Ogłoszenie dotyczące tego patentu można znaleźć pod symbolem klasyfikacyjnym odpowiadającym numerowi bez gwiazdki.

1		2		1		2	
A61C	19/05	190337	A61M	15/00	190261		
A61F	2/24	190345	A61M	5/178	190197		
A61H	3/04	190248	A61M	5/178	190198		
A61K	31/135	190348	A61P	1/00	190221*		
A61K	31/20	190181	A61P	1/00	190296*		
A61K	31/343	190127	A61P	1/00	190310*		
A61K	31/4188	190156*	A61P	1/04	190221*		
A61K	31/422	190164*	A61P	1/08	190221*		
A61K	31/425	190185	A61P	15/10	190174*		
A61K	31/435	190304*	A61P	17/00	190298*		
A61K	31/44	190249*	A61P	17/02	190340*		
A61K	31/44	190265*	A61P	17/06	190249*		
A61K	31/44	190314*	A61P	17/06	190314*		
A61K	31/4412	190298	A61P	19/02	190217*		
A61K	31/445	190240*	A61P	25/00	190218*		
A61K	31/445	190296*	A61P	25/04	190156*		
A61K	31/445	190310*	A61P	31/04	190164*		
A61K	31/4545	190164	A61P	31/04	190298*		
A61K	31/47	190221*	A61P	31/12	190267*		
A61K	31/47	190281*	A61P	31/12	190284*		
A61K	31/485	190293	A61P	31/18	190155*		
A61K	31/498	190221*	A61P	31/18	190185*		
A61K	31/505	190174*	A61P	31/18	190349*		
A61K	31/505	190218*	A61P	35/00	190249*		
A61K	31/505	190326*	A61P	35/00	190314*		
A61K	31/515	190217*	A61P	35/04	190217*		
A61K	31/52	190284*	A61P	35/04	190348*		
A61K	31/52	190284*	A61P	5/30	190227*		
A61K	31/53	190155*	A61P	9/04	190174*		
A61K	31/535	190185*	A61P	9/06	190127*		
A61K	31/567	190227	A62C	3/00	190208		
A61K	31/7056	190267	A63B	49/08	190238		
A61K	31/7068	190349*	B01D	27/00	190182		
A61K	31/7072	190349	B01D	35/04	190182*		
A61K	33/08	190340*	B01D	39/00	190252		
A61K	35/64	190340	B01D	39/02	190252*		
A61K	38/00	190316*	B01D	47/06	190283*		
A61K	38/05	190180*	B01D	53/18	190283		
A61K	38/16	190301	B01D	53/32	190125		
A61K	38/46	190140*	B01F	1/00	190126*		
A61K	39/09	190188	B01F	17/00	190342		
A61K	39/12	190220*	B01F	3/08	190342*		
A61K	39/295	190122	B01F	5/26	190334*		
A61K	39/295	190150	B01F	7/16	190126		
A61K	39/38	190220	B01J	19/18	190126*		
A61K	39/39	190237	B01J	19/32	190283*		
A61K	39/395	190316	B01J	21/08	190289*		
A61K	39/395	190351*	B01J	32/00	190333		
A61K	39/40	190188*	B01J	53/04	190333*		
A61K	47/00	190293*	B02C	19/12	190297		
A61K	47/24	190140	B02C	23/24	190297*		
A61K	49/06	190149	B03C	3/38	190125*		
A61K	9/08	190164*	B05B	7/14	190334*		
A61K	9/20	190127*	B05B	7/24	190184		
A61K	9/48	190267*	B05D	5/12	190167*		
A61L	9/22	190125*	B05D	7/04	190239		

1		2		1		2		1		2	
B07B	1/08	190297*	B65G	21/08	190136	C07D	215/28	190221*	C08C	3/00	190262
B08B	3/02	190210*	B65G	53/36	190306	C07D	215/29	190221*	C08C	83/04	190253*
B08B	9/02	190178*	B65G	53/36	190334*	C07D	221:00	190282*	C08G	18/00	190131*
B21D	51/32	190341	B65H	23/182	190254	C07D	233/22	190151*	C08G	73/16	190176*
B21J	15/32	190292	B65H	23/192	190254*	C07D	239/62	190217	C08G	8/10	190309
B23D	36/00	190287	B65H	26/02	190254*	C07D	239/94	190326	C08J	11/00	190262*
B23D	47/02	190260*	B66B	11/00	190277	C07D	239:00	190282*	C08J	3/16	190262*
B23H	5/00	190236*	B66B	17/34	190247	C07D	241/44	190221*	C08L	33/12	190300
B23K	23/00	190353	B66D	1/36	190191	C07D	249:00	190282*	C08L	71/02	190159*
B23P	19/02	190211	B67D	1/04	190205	C07D	251/48	190155	C08L	97/02	190172*
B23Q	17/22	190226	B67D	3/00	190154	C07D	257/00	190121	C09C	1/24	190352
B24B	47/00	190260*	C01B	15/023	190161	C07D	295/104	190149*	C09D	1/04	190166
B24C	1/08	190210	C01B	17/02	190343	C07D	295/185	190149*	C09D	167/00	190131
B24D	18/00	190236	C01B	25/32	190175*	C07D	295/26	190149*	C09D	175/04	190231
B24D	3/28	190320	C01B	25/45	190175	C07D	317/58	190318	C09D	175/12	190347
B24D	5/12	190260	C01B	33/44	190289	C07D	401/04	190217*	C09D	179/08	190176
B26B	21/60	190245	C01C	1/04	190152	C07D	401/06	190310*	C09D	5/16	190168
B26D	5/06	190287*	C01D	3/14	190294	C07D	401/12	190180*	C09D	5/25	190176*
B27N	1/02	190213	C01F	17/00	190175*	C07D	403/06	190155*	C09J	7/02	190253*
B27N	1/02	190214	C02F	1/469	190251	C07D	405/04	190240	C10J	3/48	190137
B27N	3/00	190172	C02F	3/00	190215*	C07D	405/06	190310*	C10J	3/50	190258
B29C	47/00	190222	C02F	3/30	190215	C07D	405/12	190155*	C10L	1/14	190305
B29C	47/20	190189	C03B	35/10	190223	C07D	405/12	190249*	C10L	1/32	190169
B29C	47/28	190189*	C03B	37/05	190194	C07D	405/12	190326*	C10L	5/00	190148
B29C	69/00	190222*	C03B	37/05	190266	C07D	409/04	190240*	C10M	143/08	190129
B29D	7/01	190239*	C03B	5/187	190158	C07D	409/12	190155*	C10M	169/04	190269
B30B	9/32	190229	C03C	13/06	190128	C07D	409/12	190180*	C10M	169/04	190270
B32B	27/04	190253*	C03C	13/06	190138	C07D	411/04	190240*	C10M	169/06	190290
B32B	5/26	190171*	C03C	17/22	190167	C07D	417/06	190263*	C11D	1/62	190291
B32B	7/06	190253	C03C	27/10	190134	C07D	417/12	190180*	C11D	1/62	190329
B44C	1/17	190115	C03C	3/087	190242	C07D	419/12	190180*	C11D	3/32	190329*
B60G	11/18	190119	C03C	4/08	190242*	C07D	471/04	190281	C12N	1/20	190162
B60G	11/18	190120	C04B	28/36	190343*	C07D	471/04	190282*	C12N	1/20	190232
B60J	1/00	190239*	C05B	1/00	190126*	C07D	471/08	190304	C12N	1/20	190233*
B60N	2/06	190196*	C07B	43/00	190265*	C07D	473/00	190284*	C12N	1/20	190234*
B60N	2/12	190196	C07B	43/00	190302*	C07D	487/04	190156	C12N	1/21	190206*
B60T	15/24	190350	C07C	209/08	190207*	C07D	487/04	190282	C12N	15/11	190263
B60T	7/08	190241*	C07C	211/27	190207*	C07D	487/22	190121*	C12N	15/13	190351*
B61F	7/00	190350*	C07C	211/30	190207	C07D	491/04	190240*	C12N	15/35	190150*
B61H	13/00	190350*	C07C	211/63	190291*	C07D	491/056	190318*	C12N	15/38	190150*
B62D	55/18	190199	C07C	231/02	190190*	C07D	493/04	190318*	C12N	15/45	190122*
B62D	55/275	190144	C07C	231/24	190151	C07D	495/04	190174	C12N	15/45	190150*
B62D	63/06	190328	C07C	46/02	190145	C07D	513/04	190218	C12N	15/50	190150*
B62K	23/00	190241	C07C	50/34	190145*	C07D	73/00	190284	C12N	15/53	190206*
B62L	3/02	190241*	C07D	211/42	190310	C07F	9/09	190249*	C12N	15/54	190206
B62M	25/02	190241*	C07D	211/44	190310*	C07H	15/04	190291*	C12N	15/60	190206*
B63B	19/197	190279	C07D	211/58	190296	C07H	15/252	190149*	C12N	15/62	190351*
B65D	19/04	190275*	C07D	213/50	190265*	C07H	19/16	190284*	C12N	15/63	190220*
B65D	19/12	190203*	C07D	213/61	190265	C07H	21/00	190142*	C12N	15/74	190220*
B65D	19/32	190275	C07D	213/71	190282*	C07H	21/00	190263*	C12N	15/77	190206*
B65D	19/44	190203*	C07D	213/75	190249	C07K	14/135	190122*	C12N	15/82	190228
B65D	5/28	190165*	C07D	213/75	190314	C07K	14/315	190188*	C12N	5/16	190351*
B65D	63/00	190212*	C07D	213/79	190302	C07K	16/12	190188*	C12N	7/00	190220*
B65D	85/10	190165	C07D	213/80	190302*	C07K	16/18	190351	C12P	13/08	190206*
B65D	85/68	190203	C07D	215/00	190221	C07K	16/46	190351*	C12P	21/02	190351*
B65D	90/54	190306*	C07D	215/24	190221*	C07K	5/06	190180	C12P	21/04	190220*



1		2		1		2	
C12P	21/08	190351*	F16L	21/00	190317*		
C12Q	1/68	190142	F16L	33/02	190212*		
C12Q	1/68	190263*	F16L	33/20	190163		
C12R	1/15	190206*	F16L	39/02	190278*		
C12R	1:25	190162*	F16L	47/02	190278		
C22C	18/04	190116	F16L	9/18	190317		
C22C	33/02	190146	F21S	4/00	190179		
C22C	38/12	190146*	F21W	131:40	190179*		
C23C	18/02	190167*	F23D	11/38	190118		
C23C	22/06	190224*	F23D	14/76	190255		
C23F	1/28	190224*	F23M	1/00	190243*		
C23F	11/04	190224	F23M	9/00	190274		
C23F	11/18	190224*	F23N	5/08	190246		
C25B	3/04	190251*	F23N	5/14	190243		
D01G	13/00	190173	F24D	19/02	190273		
D01G	23/04	190173*	F24D	3/10	190133		
D04H	1/58	190319	F24D	3/16	190268		
D04H	1/70	190250	F24F	3/16	190125*		
D04H	13/00	190171	F24H	1/24	190235		
D04H	13/00	190250*	F24H	1/40	190322		
D04H	13/00	190344	F25B	30/04	190262*		
D06Q	1/12	190115*	F27B	3/10	190132		
D21B	1/34	190330	F27D	17/00	190132*		
D21D	1/30	190297*	F41G	1/40	190201*		
E01F	1/00	190117	F41H	1/00	190170		
E02B	15/10	190177	F41H	1/02	190170*		
E03C	1/28	190147*	F42B	30/10	190271		
E03C	1/33	190153	F42B	8/12	190327		
E03D	11/18	190147*	G01B	11/08	190299		
E03F	5/04	190147*	G01B	3/02	190123		
E03F	5/20	190147	G01B	3/56	190123*		
E03F	9/00	190178	G01F	11/00	190334		
E04B	1/70	190141	G01J	1/42	190303		
E04B	1/76	190209*	G01N	24/00	190157		
E04C	2/08	190116*	G01N	31/00	190183*		
E04C	5/12	190247*	G01N	33/00	190183		
E04F	21/06	190209*	G01N	33/00	190295*		
E04G	11/48	190160	G01N	33/08	190295*		
E04G	23/00	190209	G01N	33/52	190139		
E05B	15/02	190312	G01R	1/073	190321		
E05B	27/00	190276	G02B	23/08	190201		
E06B	3/20	190222*	G02B	6/38	190200*		
E06B	9/42	190324	G02B	6/44	190200		
E06B	9/60	190324*	G06F	15/16	190244*		
E21C	29/00	190325	G06F	17/30	190244*		
E21C	35/00	190325*	G06F	3/00	190244		
E21D	11/15	190346	G09F	13/24	190286*		
F16B	2/08	190212	G09F	19/00	190286		
F16B	25/04	190332	G10C	3/12	190195		
F16G	11/04	190247*	H01B	3/44	190300*		
F16J	15/00	190315	H01H	5/04	190311		
F16J	15/447	190338	H01H	9/16	190313		
F16J	15/447	190339	H01J	49/04	190335		
F16J	15/54	190339*	H01J	49/04	190336		
F16K	31/34	190230	H01J	49/26	190335*		
F16L	19/08	190163*	H01J	49/26	190336*		

1		2		1		2	
H01L	23/36	190264*	H01R	4/48	190288		
H01L	31/024	190264	H02B	1/28	190219		
H01M	10/08	190159	H03D	13/00	190285		
H01M	10/22	190159*	H04B	17/00	190186		
H01M	10/26	190159*	H04R	17/02	190272		
H01M	2/10	190256	H05B	6/64	190141*		
H01Q	19/00	190135*	H05K	5/00	190187*		
H01Q	21/00	190135*	H05K	5/02	190219*		
H01Q	9/00	190135	H05K	7/14	190187		

INDEKS NUMEROWY  
UDZIELONYCH PATENTÓW

Nr patenty		Symbol MKP		Nr patenty		Symbol MKP	
1		2		1		2	
190115	B44C	1/17	190154	B67D	3/00		
190116	C22C	18/04	190155	C07D	251/48		
190117	E01F	1/00	190156	C07D	487/04		
190118	F23D	11/38	190157	G01N	24/00		
190119	B60G	11/18	190158	C03B	5/187		
190120	B60G	11/18	190159	H01M	10/08		
190121	C07D	257/00	190160	E04G	11/48		
190122	A61K	39/295	190161	C01B	15/023		
190123	G01B	3/02	190162	C12N	1/20		
190124	A01N	47/36	190163	F16L	33/20		
190125	B01D	53/32	190164	A61K	31/4545		
190126	B01F	7/16	190165	B65D	85/10		
190127	A61K	31/343	190166	C09D	1/04		
190128	C03C	13/06	190167	C03C	17/22		
190129	C10M	143/08	190168	C09D	5/16		
190130	A46B	9/06	190169	C10L	1/32		
190131	C09D	167/00	190170	F41H	1/00		
190132	F27B	3/10	190171	D04H	13/00		
190133	F24D	3/10	190172	B27N	3/00		
190134	C03C	27/10	190173	D01G	13/00		
190135	H01Q	9/00	190174	C07D	495/04		
190136	B65G	21/08	190175	C01B	25/45		
190137	C10J	3/48	190176	C09D	179/08		
190138	C03C	13/06	190177	E02B	15/10		
190139	G01N	33/52	190178	E03F	9/00		
190140	A61K	47/24	190179	F21S	4/00		
190141	E04B	1/70	190180	C07K	5/06		
190142	C12Q	1/68	190181	A61K	31/20		
190143	A23L	1/275	190182	B01D	27/00		
190144	B62D	55/275	190183	G01N	33/00		
190145	C07C	46/02	190184	B05B	7/24		
190146	C22C	33/02	190185	A61K	31/425		
190147	E03F	5/20	190186	H04B	17/00		
190148	C10L	5/00	190187	H05K	7/14		
190149	A61K	49/06	190188	A61K	39/09		
190150	A61K	39/295	190189	B29C	47/20		
190151	C07C	231/24	190190	A01N	39/00		
190152	C01C	1/04	190191	B66D	1/36		
190153	E03C	1/33	190192	A22C	7/00		

1	2	1	2
190193	A47L 9/16	190249	C07D 213/75
190194	C03B 37/05	190250	D04H 1/70
190195	G10C 3/12	190251	C02F 1/469
190196	B60N 2/12	190252	B01D 39/00
190197	A61M 5/178	190253	B32B 7/06
190198	A61M 5/178	190254	B65H 23/182
190199	B62D 55/18	190255	F23D 14/76
190200	G02B 6/44	190256	H01M 2/10
190201	G02B 23/08	190257	A47C 31/12
190202	A46B 9/06	190258	C10J 3/50
190203	B65D 85/68	190259	A47L 9/06
190204	A41D 31/00	190260	B24D 5/12
190205	B67D 1/04	190261	A61M 15/00
190206	C12N 15/54	190262	C08C 3/00
190207	C07C 211/30	190263	C12N 15/11
190208	A62C 3/00	190264	H01L 31/024
190209	E04G 23/00	190265	C07D 213/61
190210	B24C 1/08	190266	C03B 37/05
190211	B23P 19/02	190267	A61K 31/7056
190212	F16B 2/08	190268	F24D 3/16
190213	B27N 1/02	190269	C10M 169/04
190214	B27N 1/02	190270	C10M 169/04
190215	C02F 3/30	190271	F42B 30/10
190216	A23L 1/30	190272	H04R 17/02
190217	C07D 239/62	190273	F24D 19/02
190218	C07D 513/04	190274	F23M 9/00
190219	H02B 1/28	190275	B65D 19/32
190220	A61K 39/38	190276	E05B 27/00
190221	C07D 215/00	190277	B66B 11/00
190222	B29C 47/00	190278	F16L 47/02
190223	C03B 35/10	190279	B63B 19/197
190224	C23F 11/04	190280	A01N 37/18
190225	A01G 31/00	190281	C07D 471/04
190226	B23Q 17/22	190282	C07D 487/04
190227	A61K 31/567	190283	B01D 53/18
190228	C12N 15/82	190284	C07D 73/00
190229	B30B 9/32	190285	H03D 13/00
190230	F16K 31/34	190286	G09F 19/00
190231	C09D 175/04	190287	B23D 36/00
190232	C12N 1/20	190288	H01R 4/48
190233	A23K 1/16	190289	C01B 33/44
190234	A23K 1/16	190290	C10M 169/06
190235	F24H 1/24	190291	C11D 1/62
190236	B24D 18/00	190292	B21J 15/32
190237	A61K 39/39	190293	A61K 31/485
190238	A63B 49/08	190294	C01D 3/14
190239	B05D 7/04	190295	A01K 43/00
190240	C07D 405/04	190296	C07D 211/58
190241	B62K 23/00	190297	B02C 19/12
190242	C03C 3/087	190298	A61K 31/4412
190243	F23N 5/14	190299	G01B 11/08
190244	G06F 3/00	190300	C08L 33/12
190245	B26B 21/60	190301	A61K 38/16
190246	F23N 5/08	190302	C07D 213/79
190247	B66B 17/34	190303	G01J 1/42
190248	A61H 3/04	190304	C07D 471/08

1	2	1	2
190305	C10L 1/14	190330	D21B 1/34
190306	B65G 53/36	190331	A45D 19/02
190307	A23C 3/04	190332	F16B 25/04
190308	A41C 3/10	190333	B01J 32/00
190309	C08G 8/10	190334	G01F 11/00
190310	C07D 211/42	190335	H01J 49/04
190311	H01H 5/04	190336	H01J 49/04
190312	E05B 15/02	190337	A61C 19/05
190313	H01H 9/16	190338	F16J 15/447
190314	C07D 213/75	190339	F16J 15/447
190315	F16J 15/00	190340	A61K 35/64
190316	A61K 39/395	190341	B21D 51/32
190317	F16L 9/18	190342	B01F 17/00
190318	C07D 317/58	190343	C01B 17/02
190319	D04H 1/58	190344	D04H 13/00
190320	B24D 3/28	190345	A61F 2/24
190321	G01R 1/073	190346	E21D 11/15
190322	F24H 1/40	190347	C09D 175/12
190323	A23L 1/10	190348	A61K 31/135
190324	E06B 9/42	190349	A61K 31/7072
190325	E21C 29/00	190350	B60T 15/24
190326	C07D 239/94	190351	C07K 16/18
190327	F42B 8/12	190352	C09C 1/24
190328	B62D 63/06	190353	B23K 23/00
190329	C11D 1/62	190354	A45D 40/16

## 306

**DECYZJE O ODMOWIE UDZIELENIA PATENTU**  
(wydane po ogłoszeniu o zgłoszeniu)

*Poniższe zestawienie zawiera kolejno: numer zgłoszenia wynalazku oraz numer i rok wydania Biuletynu Urzędu Patentowego, w którym zgłoszenie zostało ogłoszone (dla zgłoszeń wydzielonych umieszczono w nawiasie numer zgłoszenia macierzystego).*

305810	12/94	327050	24/98
319269	21/97	328028	04/00
319270	21/97	328283	06/00
323767	13/98	328738	07/00
323815	13/98	329042	08/99
324076	14/98	329441	07/99
324590	16/98	329469	09/00
324835	17/99	329702	10/99
325007	19/98	329722	08/99
325044	18/98	329757	11/99
325654	21/98	329843	08/99
325703	21/99	329943	09/99
325704	21/99	330036	09/99
325705	21/99	330106	12/99
325706	21/99	330273	13/99
325707	21/99	330395	13/99
326090	23/99	330433	12/99
326096	22/98	330456	14/99
326097	23/98	331970	20/00
326172	23/99	332217	19/99
326179	23/99	332351	19/99
326180	23/99	332441	21/99
326206	23/99	332504	19/99
326334	24/98	332871	22/99
326347	24/99	333058	23/99
326796	26/99	333217	24/00

333268	24/99	337804	19/00	334479	05/00	344163	21/01
333316	25/00	337806	19/00	334519	05/00	344182	21/01
333467	25/00	337807	19/00	334906	07/00	349528	17/02
333507	26/99	338275 <sup>u)</sup>	17/01	334988	05/00	356331	13/04
333639	26/00	338413	23/00	335047	07/00	359413	17/04
333845	01/01	338456	23/00	335092	05/00	359499	17/04
333934	03/00	338681	24/00	335495	07/01	359500	17/04
334043	01/01	338863	24/00	335537	07/00	360022	23/04
334241	04/00	338927	24/00	335566	10/00	363241	23/04
334264	02/00	339083	25/00	335598	12/00	363345	23/04
334289	04/00	339189	25/00	335814	11/00	363352	23/04
334468	03/00	340122	24/01	335860	11/00	363602	24/04
334579	03/01	340331	03/01	335889	11/00	363742	24/04
334660	06/00	340421	04/01	336002	12/00	364247	25/04
334770	06/00	340719	05/01	336490	11/00	364704	25/04
334840	07/00	340828	05/01	336588	14/00	364858	26/04
334862	07/00	340830	05/01	336595	14/00	364882	26/04
335046	07/00	340881	06/01	337164	16/00	364888	26/04
335214	08/00	340900	06/01	337506	18/00	364911	26/04
335367	09/00	340903	06/01	337514	18/00	364913	26/04
335369	09/00	341031	07/01	337853	19/00	364994	26/04
335387	09/00	341091	07/01	338366	17/00	365121	26/04
335652	10/00	341539	09/01	338680	24/00	365167	26/04
335694	10/00	341739	10/01	339057	25/00	365274	26/04
335908	11/00	341955	04/01	339226	25/00	365309	26/04
336007	12/00	342033	11/01	339948	02/01	365320	26/04
336045	12/00	342037	11/01	340385	03/01	365354	17/04
336149	12/00	342097	11/01	340598	04/01	365426	01/05
336265	13/00	342259	12/01	340676	04/01	365736	01/05
336304	13/00	342363	12/01	340801	05/01	365755	01/05
336415	13/00	343123	16/01	341297	08/01	365827	01/05
336505	11/01	343847	19/01	341587	09/01	365891	01/05
336631	14/00	343937	19/01	341605	09/01	365898	01/05
336661	14/00	344476	23/01	342230	12/01	366113	02/05
337033	16/00	345090	25/01	342340	12/01	366129	02/05
337187	17/00	345982	18/01	342446	12/01	366177	02/05
337201	17/00	347495	08/02	342775	14/01	366193	02/05
337577	18/00	348773	13/02	342812	14/01	366196	02/05
337581	18/00	348778	13/02	342848	15/01	366240	02/05
337799	19/00	364106(329637)08/99		343436	17/01	366245	02/05
				343514	18/01	366250	02/05
				343932	19/01		

<sup>u)</sup> zgłoszenie będzie rozpatrywane jako zgłoszenie wzoru użytkowego

## 307

**DECYZJE O UMORZENIU POSTĘPOWANIA**  
(wydane po ogłoszeniu o zgłoszeniu)

Poniższe zestawienie zawiera kolejno: numer zgłoszenia wynalazku oraz numer i rok wydania Biuletynu Urzędu Patentowego, w którym zgłoszenie zostało ogłoszone (dla zgłoszeń wydzielonych umieszczono w nawiasie numer zgłoszenia macierzystego).

307494	01/97	329796	11/00
321440	03/99	330250	12/99
322508	08/99	330948	25/99
324239	15/99	331049	13/99
325320	19/99	331590	15/99
326098	23/98	331626	18/99
326181	24/98	331913	18/99
326292	24/98	331936	17/99
326404	25/98	332029	20/99
326822	17/99	332586	22/00
326823	26/98	333447	25/00
327576	26/98	333569	25/00
328746	06/99	333892	02/00
328940	05/99	333929	03/00
328983	08/00	334053	03/00

## 308

**DECYZJE STWIERDZAJĄCE WYGAŚNIĘCIE**  
**DECYZJI O UDZIELENIU PATENTU**

Poniższe zestawienie zawiera kolejno: numer zgłoszenia wynalazku oraz numer i rok wydania Biuletynu Urzędu Patentowego, w którym zgłoszenie zostało ogłoszone (dla zgłoszeń wydzielonych umieszczono w nawiasie numer zgłoszenia macierzystego).

320524	26/97	328529	03/99
323021	10/98	329298	09/00
324359	14/98	329360	09/00
325550	21/98	329390	07/99
325665	21/98	329582	10/00
326254	23/98	329660	11/00
326881	26/98	329814	10/99
327366	02/00	330895	23/99
327646	03/00	331131	16/00
327677	03/00	331248	14/99
328219	05/00	331597	18/00
328300	06/99	331744	18/99
328473	06/00	334227	04/00
328481	06/00	334787	07/00

334925	05/01	336562	10/00
334926	05/01	337306	14/01
334927	05/01	344530	23/01
336558	11/01		

## 309

**WPISY I ZMIANY W REJESTRZE PATENTOWYM  
(nie uwzględnione w innych samodzielnych ogłoszeniach)**

*Poniższe zestawienie zawiera kolejno: kod rodzaju patentu, numer patentu, datę wpisu, oznaczenie rubryki, w której dokonano wpisu lub zmiany oraz treść wpisu. Poszczególne rubryki rejestru patentowego zawierają następujące dane:*

- rubryka A - nazwisko i imię lub nazwę oraz adres uprawnionego z patentu, z podaniem nazwy kraju,*  
*rubryka B - tytuł wynalazku,*  
*rubryka C - nazwisko i imię twórcy wynalazku oraz jego miejsce zamieszkania (miejscowość, kraj),*  
*rubryka D - prawa ograniczające patent (licencje, prawo korzystania z wynalazku, oświadczenie o licencji otwartej),*  
*rubryka E - wpisy uzupełniające stan prawny patentu (patenty dodatkowe, przejście patentu dodatkowego w patent),*  
*rubryka F - wnioski i sprzeciwy oraz decyzje wydane w wyniku ich rozpoznania, (adnotacje),*  
*rubryka G - data unieważnienia lub data i przyczyna wygaśnięcia patentu.*

**Uwaga:** Publikacji podlegają: zmiana uprawnionego, twórcy, zmiana nazwy uprawnionego, prawa ograniczające patent, sprostowania istotnych pomyłek.

(B1) 164325 2005 08 17 A. Wprowadzono zmianę uprawnionego przez wykreślenie wpisu: ALSTOM T&D Spółka Akcyjna Świebodzice, Zakład Transformatorów, Mikołów, Polska i dokonanie wpisu: ALSTOM T&D Spółka z o.o. Zakład Transformatorów w Mikołowie, Świebodzice, Polska.

(B1) 164325 2005 08 17 A. Wprowadzono zmianę nazwy uprawnionego przez wykreślenie wpisu: ALSTOM T&D Spółka z o.o. Zakład Transformatorów w Mikołowie, Świebodzice, Polska i dokonanie wpisu: AREVA T&D Spółka z o.o. Zakład Transformatorów w Mikołowie, Świebodzice, Polska.

(B1) 165390 2005 08 31 A. Wprowadzono zmianę uprawnionego przez wykreślenie wpisu: Solvay & Cie /Société Anonyme/, Bruksela, Belgia i dokonanie wpisu: ESCO - European Salt Company GmbH & Co. KG, Hannover, Niemcy.

(B1) 167292 2005 08 31 A. Wprowadzono zmianę uprawnionego przez wykreślenie wpisu: SOLVAY (Société Anonyme), Bruksela, Belgia i dokonanie wpisu: ESCO - European Salt Company GmbH & Co. KG, Hannover, Niemcy.

(B1) 169597 2005 08 16 A. Wprowadzono zmianę uprawnionego przez wykreślenie wpisu: Neodyne Investment Partners II, L.P., Cordova, Stany Zjednoczone Ameryki i dokonanie wpisu: Xtreme Energy, Inc., St. Petersburg, Stany Zjednoczone Ameryki.

(B1) 173054 2005 08 24 A. Wprowadzono zmianę uprawnionego przez wykreślenie wpisu: SANDVIK AB, Sandviken, Szwecja i dokonanie wpisu: Sandvik Intellectual Property HB, Sandviken, Szwecja.

(B1) 173455, 174004 2005 08 24 A. Wprowadzono zmianę uprawnionego przez wykreślenie wpisu: Sandvik AB, Sandviken, Szwecja i dokonanie wpisu: Sandvik Intellectual Property HB, Sandviken, Szwecja.

(B1) 174518, 174998, 175775 2005 08 24 A. Wprowadzono zmianę uprawnionego przez wykreślenie wpisu: SANDVIK AB, Sandviken, Szwecja i dokonanie wpisu: Sandvik Intellectual Property HB, Sandviken, Szwecja.

(B1) 176722 2005 08 16 A. Wprowadzono zmianę uprawnionego przez wykreślenie wpisu: RICAL S.A., Longvic, Francja i dokonanie wpisu: BERICAP S.A.R.L, Longvic, Francja.

(B1) 176807, 177358 2005 08 24 A. Wprowadzono zmianę uprawnionego przez wykreślenie wpisu: SANDVIK AB, Sandviken, Szwecja i dokonanie wpisu: Sandvik Intellectual Property HB, Sandviken, Szwecja.

(B1) 177379 2005 08 24 A. Wprowadzono zmianę uprawnionego przez wykreślenie wpisu: SANDVIK AKTIEBOLAG, Sandviken, Szwecja i dokonanie wpisu: Sandvik Intellectual Property HB, Sandviken, Szwecja.

(B1) 178302, 178584, 179555 2005 08 24 A. Wprowadzono zmianę uprawnionego przez wykreślenie wpisu: SANDYVIK AB, Sandviken, Szwecja i dokonanie wpisu: Sandvik Intellectual Property HB, Sandviken, Szwecja.

(B1) 179877 2005 08 16 A. Wprowadzono zmianę uprawnionego przez wykreślenie wpisu: Rhône-Poulenc Rorer S.A., Antony, Francja i dokonanie wpisu: Centelion S.A.S., Vitry sur Seine, Francja.

(B1) 180579 2005 08 17 A. Wprowadzono zmianę uprawnionego przez wykreślenie wpisu: Męciński Zbigniew, Warszawa, Polska i dokonanie wpisu: Kopacz Anna, Warszawa, Polska.

(B1) 180818 2005 08 31 A. Wprowadzono zmianę nazwy i siedziby uprawnionego przez wykreślenie wpisu: BIO-TECHNOLOGY GENERAL CORP., Iselin, Stany Zjednoczone Ameryki i dokonanie wpisu: Savient Pharmaceuticals, Inc., East Brunswick, Stany Zjednoczone Ameryki.

(B1) 180840 2005 08 24 A. Wprowadzono zmianę uprawnionego przez wykreślenie wpisu: Nowaszewski Leszek Henryk, Białystok, Polska i dokonanie wpisu: Iwanowicz Anna, Białystok, Polska.

(B1) 181543, 181868 2005 08 24 A. Wprowadzono zmianę uprawnionego przez wykreślenie wpisu: SANDVIK AKTIEBOLAG, Sandviken, Szwecja i dokonanie wpisu: Sandvik Intellectual Property HB, Sandviken, Szwecja.

(B1) 181981 2005 08 16 A. Wprowadzono zmianę nazwy uprawnionego przez wykreślenie wpisu: LES LABORATOIRES AETERNA INC., Quebec, Kanada i dokonanie wpisu: AETERNA ZENTARIS INC., Quebec, Kanada.

(B1) 182814 2005 08 16 A. Wprowadzono zmianę uprawnionego przez wykreślenie wpisu: Rhône-Poulenc Rorer S.A., Antony, Francja i dokonanie wpisu: Centelion S.A.S., Vitry sur Seine, Francja.

(B1) 183228 2005 08 31 A. Wprowadzono zmianę nazwy i siedziby uprawnionego przez wykreślenie wpisu: BIO-TECHNOLOGY GENERAL CORP., Iselin, Stany Zjednoczone Ameryki i dokonanie wpisu: Savient Pharmaceuticals, Inc., East Brunswick, Stany Zjednoczone Ameryki.

(B1) 183302 2005 08 17 A. Wprowadzono zmianę uprawnionego przez wykreślenie wpisu: Fabryka Urządzeń Mechanicznych KAMAX S.A., Kańczuga, Polska i dokonanie wpisu: SKS PIPES KAŃCZUGA Spółka z o.o., Kańczuga, Polska.

(B1) 184374 2005 08 17 A. Wprowadzono zmianę uprawnionego przez wykreślenie wpisu: Centralny Ośrodek Badawczo-Rozwojowy Budownictwa Inżynierskiego HYDROBUDOWA,

Warszawa, Polska i dokonanie wpisu: Instytut Techniki Budowlanej, Warszawa, Polska.

(B1) 184430 2005 08 16 A. Wprowadzono zmianę uprawnionego przez wykreślenie wpisu: RHONE-POULENC RORER SA., Antony Cédex, Francja i dokonanie wpisu: Centelion S.A.S., Vitry sur Seine, Francja.

(B1) 184599 2005 08 24 A. Wprowadzono zmianę uprawnionego przez wykreślenie wpisu: SANDVIK AKTIEBOLAG, Sandviken, Szwecja i dokonanie wpisu: Sandvik Intellectual Property HB, Sandviken, Szwecja.

(B1) 184665 2005 08 24 A. Wprowadzono zmianę uprawnionego przez wykreślenie wpisu: RPC CONTAINERS LTD., Raunds, Wielka Brytania i dokonanie wpisu: RPC Packaging Holdings B.V., Deventer, Holandia.

(B1) 186843 2005 08 31 A. Wprowadzono zmianę uprawnionego przez wykreślenie wpisu: Pfizer INC., 235 East 42nd Street, New York 10017, Stany Zjednoczone Ameryki i dokonanie wpisu: PFIZER PRODUCTS INC., Groton, Stany Zjednoczone Ameryki.

(B1) 186843 2005 08 31 A. Wprowadzono zmianę uprawnionego przez wykreślenie wpisu: PFIZER PRODUCTS INC., Groton, Stany Zjednoczone Ameryki i dokonanie wpisu: PFIZER PRODUCTS INC., Groton, Stany Zjednoczone Ameryki; OSI PHARMACEUTICALS, INC, McMill, Stany Zjednoczone Ameryki.

(B1) 187055 2005 08 16 A. Wprowadzono zmianę nazwy uprawnionego przez wykreślenie wpisu: SCHOTT-ZWIESEL AKTIENGESELLSCHAFT, Dr.-Schott-Strasse 35, D-94227 Zwiesel, Niemcy i dokonanie wpisu: ZWIESEL KRISTALLGLAS AKTIENGESELLSCHAFT, Dr.-Schott-Strasse 35, D-94227 Zwiesel, Niemcy.

(B1) 187261 2005 08 17 A. Wprowadzono zmianę uprawnionego przez wykreślenie wpisu: Pochodyła Andrzej, ul. Karpińskiego 7, 42-100 Puławy, Polska; Śledziński Bohdan, ul. Przybyszewskiego 55 m 8, 01-844 Warszawa, Polska i dokonanie wpisu: Pochodyła Andrzej, ul. Karpińskiego 7, 42-100 Puławy, Polska; Śledzińska Krystyna Jadwiga, ul. Przybyszewskiego 55 m 8, 01-844 Warszawa, Polska.

(B1) 187261 2005 08 17 A. Wprowadzono zmianą adresu uprawnionego przez wykreślenie wpisu: Pochodyła Andrzej, ul. Karpińskiego 7, 42-100 Puławy, Polska; Śledzińska Krystyna Jadwiga, ul. Przybyszewskiego 55 m 8, 01-844 Warszawa, Polska i dokonanie wpisu: Pochodyła Andrzej, 24-120 Skowieszyn 73, Polska; Śledzińska Krystyna Jadwiga, ul. Przybyszewskiego 55 m 8, 01-844 Warszawa, Polska.

(B1) 187261 2005 08 17 A. Wprowadzono zmianę uprawnionego przez wykreślenie wpisu: Pochodyła Andrzej, 24-120 Skowieszyn 73, Polska; Śledzińska Krystyna Jadwiga, ul. Przybyszewskiego 55 m 8, 01-844 Warszawa, Polska i dokonanie wpisu: Pochodyła Andrzej, 24-120 Skowieszyn 73, Polska.

(B1) 188192 2005 08 16 A. Wprowadzono zmianę uprawnionego przez wykreślenie wpisu: ABBOTT LABORATORIES (BERMUDA) Ltd., Clarendon House, 2 Church Street, Hamilton HM 11, Bermudy, Wielka Brytania i dokonanie wpisu: Abbott Biotechnology Ltd., Clarendon House, 2 Church Street, Hamilton HM 11, Bermudy.

(B1) 189422 2005 08 24 A. Wprowadzono zmianę uprawnionego przez wykreślenie wpisu: SANDVIK A6, S-81181 Sandviken, Szwecja i dokonanie wpisu: Sandvik Intellectual Property HB, Sandviken, Szwecja.

(B1) 189446 2005 08 16 A. Wprowadzono zmianę uprawnionego przez wykreślenie wpisu: Francois Hubert, Rue du Cime-

tiere 148, B-4430 Ans, Belgia i dokonanie wpisu: MAGOTTEAUX INTERNATIONAL, Rue Adolphe Dümont, 6-4051 Vaux-Sous-Chevremont, Belgia.

### 310

#### DECYZJE O WYGAŚNIĘCIU PATENTU

*Poniższe zestawienie zawiera kolejno: kod rodzaju patentu, numery patentów, które wygasły na podstawie art. 90 ust. 1 pkt 2 - 4 ustawy z dnia 30.06.2000 r. - Prawo własności przemysłowej oraz datę wygaśnięcia patentu.*

(B1) 162004 2004 01 26	(B1) 172420 2003 09 30
(B1) 162349 2004 03 28	(B1) 172477 2003 09 30
(B1) 163141 2004 09 17	(B1) 172653 2003 09 16
(B1) 163693 2003 09 21	(B1) 172714 2003 09 30
(B1) 163849 2003 09 10	(B1) 174695 2003 09 30
(B1) 164350 2003 09 28	(B1) 175465 2003 06 02
(B1) 164839 2004 09 21	(B1) 175911 2003 09 24
(B1) 165392 2003 09 18	(B1) 176677 2004 09 30
(B1) 165406 2003 05 10	(B1) 176729 2003 04 20
(B1) 165639 2003 09 18	(B1) 176736 2003 09 14
(B1) 165717 2003 09 24	(B1) 176774 2003 09 12
(B1) 165783 2003 09 24	(B1) 176791 2003 07 06
(B1) 166103 2003 09 04	(B1) 176999 2003 09 15
(B1) 166185 2003 09 25	(B1) 177045 2003 09 28
(B1) 166197 2003 09 07	(B1) 177204 2003 09 25
(B1) 167303 2003 09 27	(B1) 177206 2003 09 25
(B1) 167823 2003 09 04	(B1) 177422 2003 09 08
(B1) 168510 2003 09 25	(B1) 177503 2003 09 08
(B1) 168511 2003 09 03	(B1) 177551 2003 09 18
(B1) 168564 2003 09 29	(B1) 177562 2003 09 07
(B1) 168591 2003 09 18	(B1) 177567 2003 09 29
(B1) 168827 2003 09 30	(B1) 177576 2003 09 12
(B1) 168829 2003 09 11	(B1) 177681 2003 09 26
(B1) 168914 2003 09 02	(B1) 177683 2003 09 18
(B1) 168974 2003 09 02	(B1) 177731 2003 09 14
(B1) 169199 2003 09 14	(B1) 177778 2003 09 07
(B1) 169224 2003 09 09	(B1) 177784 2003 09 08
(B1) 169270 2003 09 11	(B1) 177796 2003 09 04
(B1) 169274 2004 09 30	(B1) 177813 2003 09 07
(B1) 169323 2003 09 04	(B1) 177848 2003 09 28
(B1) 169436 2003 09 18	(B1) 177864 2003 09 12
(B1) 169506 2003 09 30	(B1) 177872 2003 09 20
(B1) 169561 2003 09 25	(B1) 177900 2003 09 15
(B1) 169606 2003 09 01	(B1) 177941 2003 09 20
(B1) 169639 2003 09 09	(B1) 177945 2003 09 19
(B1) 169645 2003 09 30	(B1) 177953 2003 09 12
(B1) 169711 2003 09 04	(B1) 178038 2003 09 04
(B1) 169743 2003 09 30	(B1) 178044 2003 09 22
(B1) 169886 2003 09 30	(B1) 178070 2003 09 25
(B1) 169982 2003 09 11	(B1) 178086 2003 09 08
(B1) 170127 2003 09 09	(B1) 178111 2003 09 18
(B1) 170280 2003 09 18	(B1) 178124 2003 09 21
(B1) 170466 2003 09 01	(B1) 178129 2003 09 07
(B1) 170622 2003 09 11	(B1) 178247 2003 09 21
(B1) 170627 2003 09 03	(B1) 178304 2003 09 06
(B1) 170635 2003 09 11	(B1) 178312 2003 09 28
(B1) 170740 2004 09 21	(B1) 178372 2003 09 08
(B1) 170950 2003 09 17	(B1) 178423 2003 09 13
(B1) 171100 2003 09 22	(B1) 178543 2003 09 28
(B1) 171412 2003 09 17	(B1) 178560 2003 09 18
(B1) 171446 2003 09 24	(B1) 178576 2003 09 13
(B1) 171562 2003 09 23	(B1) 178643 2003 09 13
(B1) 172007 2003 09 27	(B1) 178663 2003 09 18
(B1) 172373 2003 09 28	(B1) 178717 2003 09 21

(B1) 178745 2003 09 05	(B1) 179471 2003 09 21	(B1) 181594 2003 09 08	(B1) 184141 2003 09 02
(B1) 178865 2003 09 07	(B1) 179676 2003 09 26	(B1) 181663 2003 09 18	(B1) 184617 2003 09 11
(B1) 178940 2003 09 06	(B1) 179757 2003 09 01	(B1) 181698 2003 09 22	(B1) 186545 2003 09 02
(B1) 179018 2003 09 18	(B1) 179836 2003 09 14	(B1) 181750 2003 09 12	(B1) 187042 2003 09 29
(B1) 179089 2003 09 15	(B1) 180197 2003 09 12	(B1) 181876 2003 09 25	(B1) 187277 2003 09 23
(B1) 179159 2003 09 15	(B1) 180244 2003 09 08	(B1) 182297 2003 09 15	(B1) 187366 2003 09 21
(B1) 179170 2003 09 15	(B1) 181023 2003 09 28	(B1) 182463 2003 09 22	(B1) 187444 2003 09 21
(B1) 179182 2003 09 07	(B1) 181206 2003 09 08	(B1) 182576 2003 09 27	(B1) 187757 2003 09 23
(B1) 179218 2003 09 01	(B1) 181256 2003 09 12	(B1) 182734 2003 09 14	(B1) 187836 2003 09 04
(B1) 179223 2003 09 15	(B1) 181411 2003 09 28	(B1) 183481 2003 09 12	(B1) 188001 2003 09 11
(B1) 179322 2003 09 01	(B1) 181433 2003 09 28	(B1) 183552 2003 09 14	(B1) 188471 2001 12 16
(B1) 179440 2003 08 23	(B1) 181541 2003 09 08	(B1) 183582 2003 09 28	

**B. WZORY UŻYTKOWE**

311

**UDZIELONE PRAWA OCHRONNE**

(od nr 61 693 do nr 61 760)

Y1 (11) <b>61698</b> (21) 111842 (76) Babiński Zygmunt, Białystok (PL) (54) Owijarka do bel	(41) 2001 07 16 (22) 2001 01 26	7(51) A01D 39/00	Y1 (11) <b>61750</b> (21) 112190 (23) 2000 11 16 REHABILITACJA 2000 (76) Padjasek Mirosław, Katowice (PL) (54) Pionizator	(41) 2002 05 20 (22) 2001 05 16	7(51) A61H 3/00
Y1 (11) <b>61738</b> (21) 107882 (23) 1997 10 02 MTP POLAGRA (76) Arendt Andrzej, Szczecin (PL) (54) Głowica do oddzielania części miękkich od twardych jarzyn i owoców, szczególnie mięsa drobiowego od kości	(41) 1999 04 12 (22) 1998 03 30	7(51) A22C 17/04 A23N 11/00	Y1 (11) <b>61747</b> (21) 112519 (72) Korgiel Henryk (73) Korgiel Wanda, Wrocław (PL) (54) Zestaw rozdzielczy do medium płynnego, zwłaszcza do gazów	(41) 2002 02 25 (22) 2001 09 03	7(51) A61M 39/10 A61M 16/00 A62B 9/04
Y1 (11) <b>61741</b> (21) 112013 (76) Socha Piotr, Kłodzko (PL); Miedziak Krzysztof, Kłodzko (PL) (54) Urządzenie do dezynfekcji jaj	(41) 2002 09 23 (22) 2001 03 19	7(51) A23B 5/015 A23L 3/28	Y1 (11) <b>61737</b> (21) 111089 (72) Dombek-Bosek Maria, Gros Janusz (73) Fabryka Sprzętu Ratunkowego i Lamp Górniczych FASER S.A., Tarnowskie Góry (PL) (54) Pochłaniacz oddechowy	(41) 2000 12 04 (22) 2000 06 12	7(51) A62B 19/00
Y1 (11) <b>61754</b> (21) 111055 (76) Lipiecki Marek, Warszawa (PL) (54) Szczotka	(41) 2001 12 03 (22) 2000 06 02	7(51) A46B 13/08 A46B 5/02	Y1 (11) <b>61755</b> (21) 110954 (76) Jaźwiec Zbigniew, Mysłowice (PL) (54) Urządzenie do czyszczenia otworów w rurze saturacyjnej	(41) 2001 11 19 (22) 2000 05 09	7(51) B08B 9/02
Y1 (11) <b>61732</b> (21) 113721 (72) Plak Andrzej (73) IBC POLSKA F & P Sp. z o.o., Wrocław (PL) (54) Przejezdny barek	(41) 2003 06 02 (22) 2002 12 05	7(51) A47F 10/00 B62B 3/00	Y1 (11) <b>61703</b> (21) 112025 (72) Małecki Marek (73) SOLBET Sp. z o.o., Solec Kujawski (PL) (54) Zestaw wielonarzędziowy	(41) 2002 09 23 (22) 2001 03 21	7(51) B28D 1/24
Y1 (11) <b>61699</b> (21) 111856 (72) Buczek Piotr, Buczek Jerzy (73) Buczek Piotr, Świdnik (PL) (54) Stojak reklamowy	(41) 2001 07 30 (22) 2001 01 31	7(51) A47F 5/00 A47F 7/00	Y1 (11) <b>61707</b> (21) 112143 (72) Lutomirski Stanisław, Kozakiewicz Jerzy (73) Instytut Przetwórstwa Tworzyw Sztucznych METALCHEM, Toruń (PL) (54) Metalowy profil elektrody wyładowczej	(41) 2002 11 04 (22) 2001 04 25	7(51) B29C 59/10 H01T 19/00
Y1 (11) <b>61704</b> (21) 112048 (72) Gądek Piotr, Curyło Tomasz (73) Przedsiębiorstwo Produkcyjno-Handlowo-Uslugowe DUDA-BIS Sp. z o.o., Sosnowiec (PL) (54) Suszarka do obuwia, zwłaszcza gumowego	(41) 2002 10 07 (22) 2001 03 26	7(51) A47L 23/20	Y1 (11) <b>61714</b> (21) 112392 (76) Wiesiołek Janusz, Brodnica (PL) (54) Kółko meblowe	(41) 2003 01 27 (22) 2001 07 24	7(51) B60B 33/00 A47B 91/00
Y1 (11) <b>61725</b> (21) 112985 (72) Kornaś Stanisław, Strządała Tadeusz (73) Bielska Spółdzielnia Niewidomych BIELSIN, Bielsko-Biała (PL) (54) Okulary ochronne odchylnie dla spawaczy	(41) 2003 08 25 (22) 2002 02 13	7(51) A61F 9/06	Y1 (11) <b>61715</b> (21) 112393 (76) Wiesiołek Janusz, Brodnica (PL) (54) Kółko meblowe	(41) 2003 01 27 (22) 2001 07 24	7(51) B60B 33/00 A47B 91/00
Y1 (11) <b>61705</b> (21) 112072 (72) Komorowski Michał, Sotomski Jarosław, Szymczak Bogdan (73) Politechnika Warszawska, Warszawa (PL) (54) Urządzenie wspomagające chód osób niepełnosprawnych	(41) 2002 10 07 (22) 2001 04 03	7(51) A61H 3/00	Y1 (11) <b>61751</b> (21) 107641 (76) Popiela Bogdan, Nowy Sącz (PL); Popiela Henryk, Nowy Sącz (PL) (54) Nadbudówka campingowa pojazdu samochodowego	(41) 1999 08 16 (22) 1998 02 07	7(51) B60P 3/325 B60P 3/32

Y1 (11) <b>61758</b>	(41) 2002 09 09	7(51) B61F 5/52 B61F 5/08	(73) Instytut Mechaniki Precyzyjnej, Warszawa (PL)
(21) 111947	(22) 2001 02 27		(54) Piec jarzeniowy, kołpakowy do azotowania jonowego
(72) Pawlak Zdzisław, Sienicki Adam, Szerbart Ryszard			
(73) Instytut Pojazdów Szynowych TABOR, Poznań (PL)			
(54) Dwuosiowy wózek pojazdu szynowego			
Y1 (11) <b>61739</b>	(41) 2000 03 13	7(51) B62D 33/04 B62D 25/00	Y1 (11) <b>61711</b>
(21) 108647	(22) 1998 09 11		(41) 2001 12 03
(72) Popiela Henryk, Popiela Bogusław, Popiela Rafał			7(51) E01B 7/02 B61L 5/02 F15B 15/00
(73) Popiela Henryk, Nowy Sącz (PL); Popiela Bogusław, Nowy Sącz (PL)			(21) 112208
(54) Nadbudowa do samochodu osobowo-towarowego			(22) 2001 05 23
Y1 (11) <b>61746</b>	(41) 2002 07 29	7(51) B65D 1/04	(30) 00 10812
(21) 111844	(22) 2001 01 26		2000 05 25
(76) Zarebska Teresa, Gdańsk (PL); Michałowski Waldemar, Gdańsk (PL)			CZ
(54) Butelka			(72) Puda Bohuslav, Navratil Dusan
Y1 (11) <b>61756</b>	(41) 2002 07 15	7(51) B65D 41/28 B65D 41/30 B65D 51/18	(73) DT vyhybkárna a mostárna, spol. s r.o., Prostějov (CZ)
(21) 111811	(22) 2001 01 08		(54) Przesuwny zamek mechaniczny z blokadą
(76) Kraska Władysław, Pruszków (PL)			Y1 (11) <b>61744</b>
(54) Zakrywka butli lub innych pojemników			(41) 2002 12 16
Y1 (11) <b>61697</b>	(41) 2002 07 01	7(51) B65D 5/18 B65D 1/36 B65D 77/00	7(51) E01C 23/09 B28D 1/22 B26D 1/00
(21) 111747	(22) 2000 12 20		(21) 112252
(76) Prokopek Jan, Toruń (PL)			(22) 2001 06 06
(54) Usztynione opakowanie zbiorcze do okrągłych opakowań jednostkowych			(76) Wenta Jan, Lębork (PL)
Y1 (11) <b>61695</b>	(41) 2002 07 01	7(51) B65D 5/18 B65D 1/36 B65D 77/00	(54) Gilotyna brukarska
(21) 111745	(22) 2000 12 20		Y1 (11) <b>61742</b>
(76) Prokopek Jan, Toruń (PL)			(41) 2002 08 26
(54) Usztynione opakowanie zbiorcze do okrągłych opakowań jednostkowych			7(51) E01C 5/06
Y1 (11) <b>61696</b>	(41) 2002 07 01	7(51) B65D 5/18 B65D 1/36 B65D 77/00	(21) 111919
(21) 111746	(22) 2000 12 20		(22) 2001 02 19
(76) Prokopek Jan, Toruń (PL)			(72) Rudnik Konrad, Nowak Marek
(54) Usztynione opakowanie zbiorcze do okrągłych opakowań jednostkowych			(73) Instytut Budownictwa, Mechanizacji i Elektryfikacji Rolnictwa, Warszawa (PL)
Y1 (11) <b>61731</b>	(41) 2003 12 15	7(51) B66B 7/10 B66B 19/02	(54) Prefabrykowany element nawierzchni
(21) 113275	(22) 2002 06 07		Y1 (11) <b>61745</b>
(72) Utrata Tadeusz, Kura Grzegorz, Blokesz Jan, Myśliwiec Józef, Myśliwiec Andrzej			(41) 2002 08 26
(73) Kompania Węglowa Spółka Akcyjna, Katowice (PL)			7(51) E01H 5/06
(54) Uchwyt mocujący płaską linę wyrównawczą			(21) 111910
Y1 (11) <b>61759</b>	(41) 2002 10 07	7(51) B66F 3/08 B66F 3/44	(22) 2001 02 16
(21) 112056	(22) 2001 03 26		(72) Szczepański Jacek, Stępień Ryszard, Muszyński Ryszard
(76) Soliński Krzysztof, Tarnów (PL)			(73) SCHMIDT POLSKA Sp. z o.o., Kielce (PL)
(54) Elektromechaniczny siłownik liniowy			(54) Mechanizm uchylny listwy zgarniającej pługa odśnieżającego
Y1 (11) <b>61706</b>	(41) 2002 10 07	7(51) C23C 8/36	Y1 (11) <b>61749</b>
(21) 112079	(22) 2001 04 04		(41) 2000 09 11
(72) Trojanowski Janusz, Panasiuk Józef, Nakonieczny Aleksander, Tacikowski Jan			7(51) E03F 5/10
			(21) 110766
			(22) 2000 03 20
			(76) Gierek Rafał, Warszawa (PL)
			(54) Zbiornik do gromadzenia ścieków
			Y1 (11) <b>61700</b>
			(41) 2002 08 12
			7(51) E04D 13/10
			(21) 111880
			(22) 2001 02 08
			(76) Tomsia Zdzisław, Harkłowa (PL); Belniak Józef, Gorlice (PL)
			(54) Element łapacza śniegu
			Y1 (11) <b>61709</b>
			(41) 2002 11 18
			7(51) E04F 11/16
			(21) 112167
			(22) 2001 05 09
			(76) Wesółowska Małgorzata, Kielce (PL)
			(54) Wkładka przeciwpoślizgowa
			Y1 (11) <b>61710</b>
			(41) 2001 11 05
			7(51) E04F 11/16
			(21) 112169
			(22) 2001 05 10
			(76) Rogoda Krzysztof, Kraków (PL)
			(54) Krawędziowy element osłonowy
			Y1 (11) <b>61701</b>
			(41) 2002 09 09
			7(51) E04F 19/02
			(21) 111967
			(22) 2001 03 05
			(76) Mitas Radosław, Szczecin (PL); Witas Maciej, Katowice (PL); Mitas Tomasz, Szczecin (PL)
			(54) Listwa do glazury
			Y1 (11) <b>61724</b>
			(41) 2003 07 14
			7(51) E21B 7/02 E21D 20/00
			(21) 112896
			(22) 2002 01 04
			(72) Sajdak Jan
			(73) SAJMET Jan Sajdak, Paweł Sajdak, Małgorzata Armatys Spółka Jawna, Psary k. Wrocławia (PL)
			(54) Wieżyczka wierząca kotwiąca do samojezdnego wozu kołowego
			Y1 (11) <b>61735</b>
			(41) 2003 08 25
			7(51) E21C 31/12
			(21) 112990
			(22) 2002 02 14
			(72) Dura Józef



(73) Fabryka Maszyn FAMUR SA, Katowice (PL)  
 (54) Głowica wychylna do mocowania przewodów zasilających do kombajnu górniczego

Y1 (11) **61722** (41) 2003 06 16 7(51) E21C 35/00  
 (21) 112817 (22) 2001 12 13

(72) Władarz Marian, Błaszczok Gerard, Duda Piotr  
 (73) Kompania Węglowa Spółka Akcyjna, Katowice (PL)  
 (54) Łącznik wzmacniający połączenie kadłuba podzespołów kombajnu węglowego

Y1 (11) **61717** (41) 2002 02 11 7(51) E21D 20/00  
 (21) 112477 (22) 2001 08 24

(72) Sajdak Jan  
 (73) SAJMET Jan Sajdak, Paweł Sajdak, Małgorzata Armatys Spółka Jawna, Psary k. Wrocławia (PL)  
 (54) Wózek wierzący do wieżycy wierząco-kotwiącej

Y1 (11) **61719** (41) 2003 06 02 7(51) E21D 7/02  
 B66B 7/02

(21) 112759 (22) 2001 11 23  
 (72) Grzymala Marian  
 (73) MWM ELEKTRO Sp. z o.o., Polkowice (PL)  
 (54) Urządzenie wyciągowe

Y1 (11) **61720** (41) 2003 06 02 7(51) E21F 1/00  
 (21) 112771 (22) 2001 11 29

(72) Tytko Stanisław, Papiorek Andrzej, Utrata Tadeusz, Homel Mirosław  
 (73) Kompania Węglowa Spółka Akcyjna, Katowice (PL)  
 (54) Łopatka wentylatorów kopalnianych

Y1 (11) **61727** (41) 2003 09 22 7(51) E21F 5/00  
 (21) 113078 (22) 2002 03 14

(72) Baranek Ireneusz, Weiner Eugeniusz, Zając Bogdan, Jendrysik Henryk  
 (73) Kompania Węglowa Spółka Akcyjna, Katowice (PL)  
 (54) Zestaw urządzeń do zmniejszania zapylenia, występującego w wyrobiskach korytarzowych

Y1 (11) **61693** (41) 2002 09 09 7(51) F04B 43/02  
 F04B 45/10

(21) 111966 (22) 2001 03 06  
 (76) Wargocki Marian, Warszawa (PL); Wargocki Grzegorz, Warszawa (PL)  
 (54) Przepona pompy przeponowo-tłokowej

Y1 (11) **61702** (41) 2002 09 09 7(51) F15B 15/08  
 (21) 111974 (22) 2001 03 06

(76) Barosz Stanisław, Rogów (PL)  
 (54) Siłownik hydrauliczny jednostronnego działania z blokadą niezamierzonego ruchu jego tłoczyska

Y1 (11) **61708** (41) 2002 11 18 7(51) F16B 45/00  
 A47B 95/02  
 A47K 17/02

(21) 112160 (22) 2001 05 07  
 (72) Wala Jerzy  
 (73) WALA Sp. z o.o., Wilkowice (PL)  
 (54) Uchwyt

Y1 (11) **61736** (41) 2001 08 13 7(51) F16L 15/04  
 (21) 110569 (22) 2000 02 04

(72) Gnypek Piotr  
 (73) CHEM TRANS LOGISTIC WAGONY Sp. z o.o., Lublin (PL)  
 (54) Złączka redukcyjna, zwłaszcza przewodów cystem paliwowych

Y1 (11) **61748** (41) 2002 12 16 7(51) F16L 3/10  
 (21) 112249 (22) 2001 06 07

(72) Kopacz Krystof

(73) TECHNOPLAST Sp. z o.o., Warszawa (PL)

(54) Uchwyt do mocowania rur

Y1 (11) **61753** (41) 2002 05 20 7(51) F16L 59/00  
 B29C 63/34  
 F16L 55/162

(21) 111585 (22) 2000 11 07  
 (72) Pawelak Marian, Pawelak Teresa  
 (73) ELPLAST Spółka z o.o., Jastrzębie Zdrój (PL)  
 (54) Rura do transportu materiałów i mediów, zwłaszcza na dole kopalni

Y1 (11) **61752** (41) 2002 06 17 7(51) F16L 59/02  
 (21) 111673 (22) 2000 12 05

(72) Pawelak Marian, Pawelak Teresa  
 (73) ELPLAST+ Spółka z o.o., Jastrzębie Zdrój (PL)  
 (54) Otulina łubkowa

Y1 (11) **61713** (41) 2003 01 27 7(51) F22B 37/00  
 F23L 5/00

(21) 112396 (22) 2001 07 25  
 (76) Kielar Adam, Ustroń (PL)  
 (54) Kocioł żeliwny centralnego ogrzewania z dmuchawą

Y1 (11) **61716** (41) 2003 01 27 7(51) F22B 37/00  
 F24H 1/30

(21) 112397 (22) 2001 07 25  
 (76) Kielar Adam, Ustroń (PL)  
 (54) Zespół żeliwnych członów wodnych kotła centralnego ogrzewania

Y1 (11) **61740** (41) 2001 08 13 7(51) F23C 6/04  
 F24H 1/46

(21) 111922 (22) 2001 02 20  
 (72) Foryta Henryk  
 (73) Foryta-Ruraska Lucyna, Lubliniec (PL)  
 (54) Kocioł zmiennopaleniskowy centralnego ogrzewania

Y1 (11) **61743** (41) 2002 09 09 7(51) F23D 1/02  
 (21) 111939 (22) 2001 02 26

(72) Moskal Stanisław, Nocon Józef, Brudziana Piotr, Ciesielski Jacek, Janczewski Józef, Jochlik Piotr, Kłosowski Marek, Latos Józef, Obrębski Waclaw, Pikula Władysław, Szafruga Krzysztof, Walawski Jacek  
 (73) ENERGOTECHNIKA-ENERGOROZRUCH S.A., Gliwice (PL)  
 (54) Palnik wirowy do spalania pyłu węglowego

Y1 (11) **61718** (41) 2003 03 24 7(51) F27B 14/04  
 F27B 14/16  
 C23C 8/26

(21) 112564 (22) 2001 09 20  
 (72) Panasiuk Józef, Nakonieczny Aleksander, Sułkowski Ignacy  
 (73) Instytut Mechaniki Precyzyjnej, Warszawa (PL)  
 (54) Przyrząd do ustawiania w retortowym piecu węglowym luf małokalibrowej broni strzeleckiej, poddawanych azotowaniu gazowemu

Y1 (11) **61694** (41) 2001 06 18 7(51) F28D 19/04  
 F28F 5/02

(21) 110405 (22) 1999 12 16  
 (76) Gnot Edward, Racibórz (PL); Łukomski Maciej, Rybnik (PL)  
 (54) Element grzejny regeneracyjnego wymiennika ciepła

Y1 (11) **61733** (41) 2004 06 28 7(51) G01B 5/16  
 (21) 113778 (22) 2002 12 23

(72) Jabłoński Andrzej, Suchodolski Kazimierz  
 (73) Przemysłowy Instytut Telekomunikacji, Warszawa (PL)  
 (54) Głowica do pomiarów

Y1 (11) **61760** (41) 2003 06 30 7(51) G01F 15/10  
G01F 15/14  
(21) 112861 (22) 2001 12 21  
(72) Fila Antoni, Rec Wiesław  
(73) Fila Alicja, Czernin (PL)  
(54) Urządzenie do pomiaru przepływu objętościowego wody

Y1 (11) **61726** (41) 2003 08 25 7(51) G01G 19/00  
G01G 3/14  
(21) 113002 (22) 2002 02 18  
(72) Kordas Leszek  
(73) Akademia Rolnicza, Wrocław (PL)  
(54) Zestaw do pomiarów masy, zwłaszcza w halach wegetacyjnych

Y1 (11) **61723** (41) 2002 06 17 7(51) G01L 5/28  
G01M 19/00  
B60T 17/22  
(21) 112844 (22) 2001 12 20  
(72) Haduch Józef, Hodorowski Janusz, Smolana Andrzej  
(73) Fabryka Maszyn Budowlanych i Lokomotyw  
BUMAR-FABLOK S.A., Chrzanów (PL)  
(54) Stanowisko badawcze hamulca wagonu

Y1 (11) **61712** (41) 2003 01 27 7(51) G01N 33/30  
(21) 112381 (22) 2001 07 19  
(72) Moliński Tadeusz  
(73) Przemysłowy Instytut Automatyki i Pomiarów PIAP,  
Warszawa (PL)  
(54) Obsada czujnika obecności wody

Y1 (11) **61734** (41) 2004 06 28 7(51) G01S 7/00  
H01Q 1/00  
(21) 113779 (22) 2002 12 23  
(72) Jabłoński Andrzej, Suchodolski Kazimierz  
(73) Przemysłowy Instytut Telekomunikacji, Warszawa (PL)  
(54) Osłona kabiny radaru

Y1 (11) **61730** (41) 2003 11 17 7(51) G09B 9/06  
B63B 9/00  
(21) 113238 (22) 2002 05 16  
(72) Komorowski Antoni, Żak Bogdan, Garus Jerzy, Szalek Ryszard  
(73) Akademia Marynarki Wojennej im. Bohaterów Westerplatte,  
Gdynia (PL)  
(54) Urządzenie szkoleniowo-treningowe małej jednostki pływającej,  
zwłaszcza o napędzie żaglowym

Y1 (11) **61757** (41) 2001 11 19 7(51) H01F 27/06  
(21) 110962 (22) 2000 05 12  
(72) Kałuża Romuald, Józefowicz Jerzy, Dziura Jacek  
(73) AREVA T&D Spółka z o.o., Zakład Transformatorów  
w Mikołowie, Świebodzice (PL)  
(54) Słupowy transformator olejowy

Y1 (11) **61721** (41) 2003 06 16 7(51) H01Q 13/08  
(21) 112777 (22) 2001 12 03  
(72) Dziecioł Edward  
(73) Instytut Techniczny Wojsk Lotniczych, Warszawa (PL)  
(54) Antena czujnika mikrofalowego

Y1 (11) **61728** (41) 2002 09 23 7(51) H01R 4/30  
(21) 113125 (22) 2002 03 29  
(76) Hardt Adam, Wieliczka (PL)  
(54) Złączka krzyżowa

Y1 (11) **61729** (41) 2002 09 23 7(51) H01R 4/30  
(21) 113126 (22) 2002 03 29  
(76) Hardt Adam, Wieliczka (PL)  
(54) Złączka uniwersalna

INDEKS UDZIELONYCH PRAW OCHRONNYCH,  
WEDŁUG SYMBOLI MKP

Symbol MKP		Nr prawa ochronn.	Symbol MKP		Nr prawa ochronn.
1		2	1		2
A01D	39/00	61698	B65D	51/18	61756*
A22C	17/04	61738	B65D	77/00	61695*
A23B	5/015	61741	B65D	77/00	61696*
A23L	3/28	61741*	B65D	77/00	61697*
A23N	11/00	61738*	B66B	19/02	61731*
A46B	13/08	61754	B66B	7/02	61719*
A46B	5/02	61754*	B66B	7/10	61731
A47B	91/00	61714*	B66F	3/08	61759
A47B	91/00	61715*	B66F	3/44	61759*
A47B	95/02	61708*	C23C	8/26	61718*
A47F	10/00	61732	C23C	8/36	61706
A47F	5/00	61699	E01B	7/02	61711
A47F	7/00	61699*	E01C	23/09	61744
A47K	17/02	61708*	E01C	5/06	61742
A47L	23/20	61704	E01H	5/06	61745
A61F	9/06	61725	E03F	5/10	61749
A61H	3/00	61705	E04D	13/10	61700
A61H	3/00	61750	E04F	11/16	61709
A61M	16/00	61747*	E04F	11/16	61710
A61M	39/10	61747	E04F	19/02	61701
A62B	19/00	61737	E21B	7/02	61724
A62B	9/04	61747*	E21C	31/12	61735
B08B	9/02	61755	E21C	35/00	61722
B26D	1/00	61744*	E21D	20/00	61717
B28D	1/22	61744*	E21D	20/00	61724*
B28D	1/24	61703	E21D	7/02	61719
B29C	59/10	61707	E21F	1/00	61720
B29C	63/34	61753*	E21F	5/00	61727
B60B	33/00	61714	F04B	43/02	61693
B60B	33/00	61715	F04B	45/10	61693*
B60P	3/32	61751*	F15B	15/00	61711*
B60P	3/325	61751	F15B	15/08	61702
B60T	17/22	61723*	F16B	45/00	61708
B61F	5/08	61758*	F16L	15/04	61736
B61F	5/52	61758	F16L	3/10	61748
B61L	5/02	61711*	F16L	55/162	61753*
B62B	3/00	61732*	F16L	59/00	61753
B62D	25/00	61739*	F16L	59/02	61752
B62D	33/04	61739	F22B	37/00	61713
B63B	9/00	61730*	F22B	37/00	61716
B65D	1/04	61746	F23C	6/04	61740
B65D	1/36	61695*	F23D	1/02	61743
B65D	1/36	61696*	F23L	5/00	61713*
B65D	1/36	61697*	F24H	1/30	61716*
B65D	41/28	61756	F24H	1/46	61740*
B65D	41/30	61756*	F27B	14/04	61718
B65D	5/18	61695	F27B	14/16	61718*
B65D	5/18	61696	G01F	15/14	61760*
B65D	5/18	61697	G01G	19/00	61726

\* Prawo ochronne oznaczone więcej niż jednym symbolem klasyfikacyjnym. Ogłoszenie dotyczące tego prawa ochronnego znajduje się pod symbolem klasyfikacyjnym odpowiadającym numerowi bez gwiazdki.

1		2		1		2	
G01G	3/14	61726*		H01F	27/06	61757	
G01L	5/28	61723		H01Q	1/00	61734*	
G01M	19/00	61723*		H01Q	13/08	61721	
G01N	33/30	61712		H01R	4/30	61728	
G01S	7/00	61734		H01R	4/30	61729	
G09B	9/06	61730		H01T	19/00	61707*	

**INDEKS NUMEROWY  
UDZIELONYCH PRAW OCHRONNYCH**

Nr prawa ochronn.	Symbol MKP		Nr prawa ochronn.	Symbol MKP	
1	2		1	2	
61693	F04B	43/02	61727	E21F	5/00
61694	F28D	19/04	61728	H01R	4/30
61695	B65D	5/18	61729	H01R	4/30
61696	B65D	5/18	61730	G09B	9/06
61697	B65D	5/18	61731	B66B	7/10
61698	A01D	39/00	61732	A47F	10/00
61699	A47F	5/00	61733	G01B	5/16
61700	E04D	13/10	61734	G01S	7/00
61701	E04F	19/02	61735	E21C	31/12
61702	F15B	15/08	61736	F16L	15/04
61703	B28D	1/24	61737	A62B	19/00
61704	A47L	23/20	61738	A22C	17/04
61705	A61H	3/00	61739	B62D	33/04
61706	C23C	8/36	61740	F23C	6/04
61707	B29C	59/10	61741	A23B	5/015
61708	F16B	45/00	61742	E01C	5/06
61709	E04F	11/16	61743	F23D	1/02
61710	E04F	11/16	61744	E01C	23/09
61711	E01B	7/02	61745	E01H	5/06
61712	G01N	33/30	61746	B65D	1/04
61713	F22B	37/00	61747	A61M	39/10
61714	B60B	33/00	61748	F16L	3/10
61715	B60B	33/00	61749	E03F	5/10
61716	F22B	37/00	61750	A61H	3/00
61717	E21D	20/00	61751	B60P	3/325
61718	F27B	14/04	61752	F16L	59/02
61719	E21D	7/02	61753	F16L	59/00
61720	E21F	1/00	61754	A46B	13/08
61721	H01Q	13/08	61755	B08B	9/02
61722	E21C	35/00	61756	B65D	41/28
61723	G01L	5/28	61757	H01F	27/06
61724	E21B	7/02	61758	B61F	5/52
61725	A61F	9/06	61759	B66F	3/08
61726	G01G	19/00	61760	G01F	15/10

**312**

**DECYZJE O ODMOWIE UDZIELENIA  
PRAWA OCHRONNEGO  
(wydane po ogłoszeniu o zgłoszeniu)**

Poniższe zestawienie zawiera kolejno: numer zgłoszenia wzoru użytkowego oraz numer i rok wydania Biuletynu Urzędu Patentowego,

w którym zgłoszenie zostało ogłoszone (dla zgłoszeń wydzielonych lub przekształconych ze zgłoszenia wynalazku umieszczono w nawiasie numer zgłoszenia macierzystego).

105793	13/98	111445	08/02
108970	12/00	111708	09/02
109687	25/00	111982	19/02
111248	04/01	112028	19/01
111437	07/02	112045	21/02

**313**

**DECYZJE O UMORZENIU POSTĘPOWANIA  
(wydane po ogłoszeniu o zgłoszeniu)**

Poniższe zestawienie zawiera kolejno: numer zgłoszenia wzoru użytkowego oraz numer i rok wydania Biuletynu Urzędu Patentowego, w którym zgłoszenie zostało ogłoszone (dla zgłoszeń wydzielonych lub przekształconych ze zgłoszenia wynalazku umieszczono w nawiasie numer zgłoszenia macierzystego).

111198	03/01	113393	02/04
112139	23/02		

**314**

**DECYZJE STWIERDZAJĄCE WYGAŚNIĘCIE  
DECYZJI O UDZIELENIU PRAWA OCHRONNEGO**

Poniższe zestawienie zawiera kolejno: numer zgłoszenia wzoru użytkowego oraz numer i rok wydania Biuletynu Urzędu Patentowego, w którym zgłoszenie zostało ogłoszone (dla zgłoszeń wydzielonych lub przekształconych ze zgłoszenia wynalazku umieszczono w nawiasie numer zgłoszenia macierzystego).

110710	20/01	111509	09/02
110860	22/01	111550	10/02
110945	24/01	111699	13/02
110946	24/01	111882	17/02
111001	25/01	111908	18/02
111037	25/01	111909	18/02
111099	26/01	111912	18/02
111239	03/02	112090	21/02
111343	05/02	114868(334472)	05/00
111411	07/02		

**315**

**WPISY I ZMIANY W REJESTRZE  
PRAW OCHRONNYCH  
(nie uwzględnione w innych samodzielnych ogłoszeniach)**

Poniższe zestawienie zawiera kolejno: kod rodzaju prawa, numer prawa ochronnego, datę wpisu, oznaczenie rubryki, w której dokonano wpisu lub zmiany oraz treść wpisu. Poszczególne rubryki rejestru praw ochronnych zawierają następujące dane:

- rubryka A - nazwisko i imię lub nazwę oraz adres uprawnionego z prawa ochronnego, z podaniem nazwy kraju,
- rubryka B - tytuł wzoru użytkowego,
- rubryka C - nazwisko i imię twórcy wzoru użytkowego oraz jego miejsce zamieszkania (miejscowość, kraj),
- rubryka D - prawa ograniczające prawo ochronne (licencje, prawo korzystania z wzoru użytkowego, oświadczenie o licencji otwartej),

rubryka E - wpisy uzupełniające stan prawny wzoru użytkowego,  
 rubryka F - wnioski i sprzeciwy oraz decyzje wydane w wyniku ich  
 rozpoznania, (adnotacje),  
 rubryka G - data unieważnienia lub data i przyczyna wygaśnięcia  
 prawa ochronnego.

**Uwaga:** Publikacji podlegają: zmiana uprawnionego, twórcy,  
 zmiana nazwy uprawnionego, prawa ograniczające  
 prawo ochronne, sprostowania istotnych pomyłek.

(Y1) 60744 2005 08 18 A. Wprowadzono zmianę nazwy uprawnionego przez wykreślenie wpisu: „,ISPAT POLSKA STAL” Spółka Akcyjna, ul. Chorzowska 50, 40-121 Katowice, Polska” i dokonanie wpisu: „Mittal Steel Poland Spółka Akcyjna, Katowice, Polska”

(Y1) 61526 2005 08 18 A. Wprowadzono zmianę uprawnionego przez wykreślenie wpisu: „,TECHNOCENTRUM Spółka z o.o., ul. E. Kwiatkowskiego 1, 37-450 Stalowa Wola, Polska” i dokonanie wpisu: „HYDMAR PPHU Marek Gutkowski, Łódź, Polska”

### 316

#### DECYZJE O UNIEWAŻNIENIU PRAWA OCHRONNEGO

Poniższe zestawienie zawiera kolejno: kod rodzaju prawa, numer unieważnionego prawa ochronnego, datę unieważnienia oraz treść decyzji.

(Y1) 59979 2005 01 07 Unieważniono w całości

### 317

#### DECYZJE O WYGAŚNIĘCIU PRAWA OCHRONNEGO

Poniższe zestawienie zawiera kolejno: kod rodzaju prawa, numery praw ochronnych, które wygasły na podstawie art. 90 ust. 1 pkt 2 - 4,

w związku z art. 100 ust. 1 ustawy z dnia 30.06.2000 r. - Prawo własności przemysłowej oraz datę wygaśnięcia prawa ochronnego.

(Y1) 56557 2003 03 14	(Y1) 59056 2004 10 25
(Y1) 56701 2003 02 28	(Y1) 59057 2004 10 22
(Y1) 56849 2003 03 28	(Y1) 59650 2002 07 22
(Y1) 56931 2003 02 28	(Y1) 59925 2003 06 08
(Y1) 57889 2003 07 01	(Y1) 60104 2003 08 10
(Y1) 57896 2003 07 01	(Y1) 60117 2004 10 26
(Y1) 58177 2004 10 25	(Y1) 60128 2004 10 18
(Y1) 58179 2004 10 03	(Y1) 60306 2001 12 05
(Y1) 58235 2004 10 24	(Y1) 60373 2004 10 25
(Y1) 58315 2004 10 25	(Y1) 60383 2004 10 08
(Y1) 58360 2004 10 08	(Y1) 60422 2004 10 22
(Y1) 58378 2004 10 21	(Y1) 60459 2004 10 11
(Y1) 58413 2004 10 25	(Y1) 60524 2004 10 20
(Y1) 58441 2004 10 03	(Y1) 60527 2004 10 08
(Y1) 58490 2004 10 02	(Y1) 60553 2004 10 07
(Y1) 58495 2004 10 10	(Y1) 60562 2004 10 07
(Y1) 58520 2004 10 08	(Y1) 60573 2004 10 13
(Y1) 58585 2004 10 22	(Y1) 60577 2004 10 19
(Y1) 58614 2004 10 18	(Y1) 60578 2004 10 15
(Y1) 58623 2004 10 18	(Y1) 60593 2004 10 20
(Y1) 58637 2004 10 14	(Y1) 60594 2004 10 20
(Y1) 58666 2004 10 08	(Y1) 60637 2004 10 19
(Y1) 58689 2004 10 30	(Y1) 60693 2004 10 20
(Y1) 58832 2004 10 02	(Y1) 60694 2004 10 29
(Y1) 58833 2004 10 02	(Y1) 60746 2004 10 04
(Y1) 58859 2004 10 28	(Y1) 60754 2004 10 06
(Y1) 58861 2004 10 28	(Y1) 60770 2004 10 29
(Y1) 58869 2004 10 28	(Y1) 60785 2004 10 18
(Y1) 58937 2004 10 23	(Y1) 60809 2004 10 13
(Y1) 58940 2004 10 15	(Y1) 60898 2004 10 15
(Y1) 58962 2004 10 24	(Y1) 60903 2004 10 15
(Y1) 58978 2004 10 24	(Y1) 61441 2003 05 15
(Y1) 58993 2004 10 24	(Y1) 61448 2004 06 13

## C. WZORY PRZEMYSŁOWE

Cyfrowe kody identyfikacyjne (wg normy WIPO ST. 80), które poprzedzają informacje o dokonanej rejestracji oznaczają:

- (11) - numer rejestracji
- (21) - numer zgłoszenia
- (22) - data zgłoszenia
- (30) - pierwszeństwo
- (51) - symbol klasy wzoru przemysłowego
- (54) - określenie przedmiotu wzoru
- (55) - rysunek wzoru lub fotografię wzoru
- (72) - imię i nazwisko twórcy wzoru
- (73) - nazwisko i imię bądź nazwę uprawnionego

318

### REJESTRACJA

(od nr 8787 do nr 8988)

(51) 09-03 (11) **8787** (22) 2004 12 10 (21) 7013  
 (30) 2004 10 14 (CZ)  
 (73) Alfa Plastik S.A., Bruntal, (CZ)  
 (72) Czech Jan, Horackowa Ewa  
 (54) Skrzynka do transportu butelek  
 (55)



Fig. 1

(51) 25-01 (11) **8788** (22) 2005 03 15 (21) 7547  
 (73) Przedsiębiorstwo Produkcyjno Handlowo Usługowe s.c. „STROPEX” Renata Bruzi, Krzysztof Bruzi, Fabianów, (PL)  
 (72) Bruzi Renata, Bruzi Krzysztof  
 (54) Kształtka budowlana  
 (55)

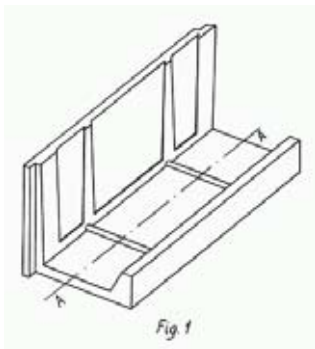

Fig. 1

(51) 01-01 (11) **8789** (22) 2001 09 27 (21) 150  
 (73) Załad Produkcyjno-Handlowo-Usługowy „DELIC-POL” Sp.z o.o., Lindów, (PL)  
 (72) Czupryna Stanisław

(54) Ciastko  
 (55)



Fig.1

Fig.2

Fig.3

(51) 01-01 (11) **8790** (22) 2001 09 27 (21) 149  
 (73) Zakład Produkcyjno-Handlowo-Usługowy „DELIC-POL” Sp. z o.o., Lindów, (PL)  
 (72) Czupryna Stanisław  
 (54) Ciastko  
 (55)



Fig.1

(51) 01-01 (11) **8791** (22) 2001 09 27 (21) 148  
 (73) Zakład Produkcyjno-Handlowo-Usługowy „DELIC-POL” Sp. z o.o., Lindów, (PL)  
 (72) Czupryna Stanisław  
 (54) Ciastko  
 (55)

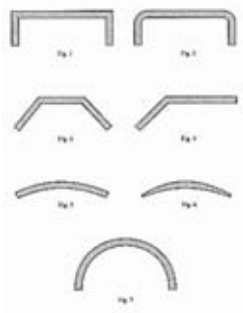

Fig.1

(51) 25-01 (11) **8792** (22) 2005 02 10 (21) 7381  
 (73) Instytut Naukowo-Techniczny, Lublin, (PL)  
 (72) Sikora Robert, Sikora Janusz

(54) Drogowy słupek polimerowy

(55)

(51) 06-08 (11) **8793** (22) 2004 11 08 (21) 6843

(73) PPHU FORMA Piotr Szkarudzina, Kalisz, (PL)

(72) Szkarudzina Piotr

(54) Rozmiarówka wieszakowa

(55)

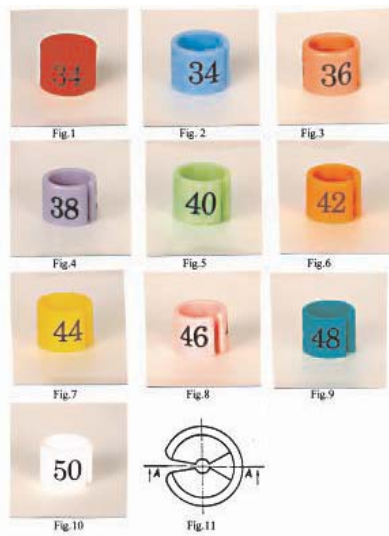
(51) 06-08 (11) **8794** (22) 2004 11 08 (21) 6842

(73) PPHU FORMA Piotr Szkarudzina, Kalisz, (PL)

(72) Szkarudzina Piotr

(54) Rozmiarówka wieszakowa

(55)

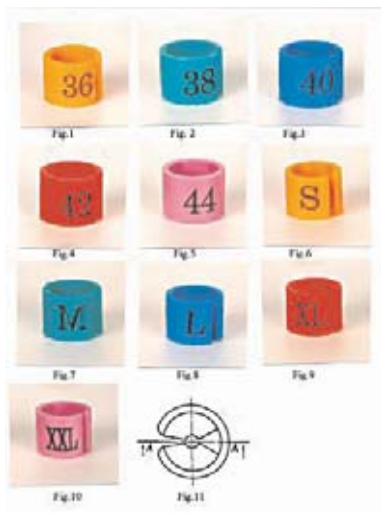
(51) 06-05 (11) **8795** (22) 2004 06 24 (21) 6113

(73) „BRW” Sp. z o.o., Mielec, (PL)

(72) Palczewska Maja

(54) Zestaw mebli pokojowych

(55)

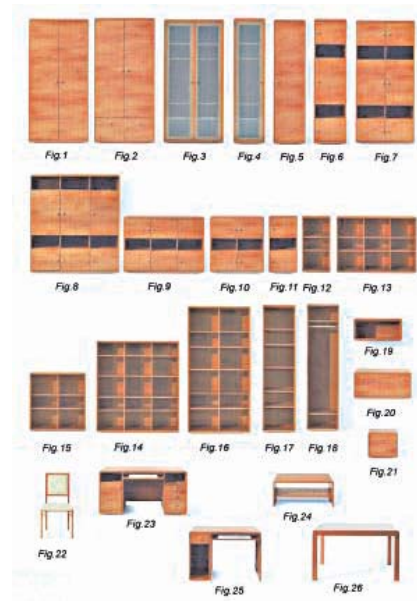
(51) 06-06 (11) **8796** (22) 2004 11 08 (21) 6181

(73) Holz Marian Zakład Tworzyw Sztucznych POLI, Inowrocław, (PL)

(72) Holz Marian

(54) Zestaw wkładów do szuflad

(55)

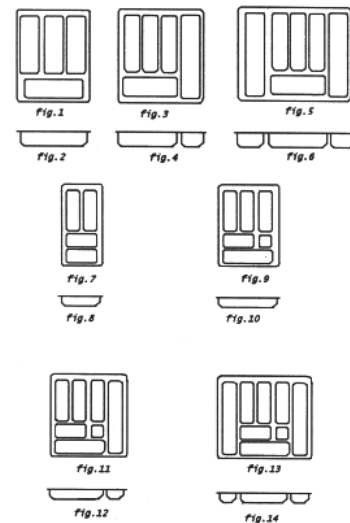
(51) 25-01 (11) **8797** (22) 2005 02 25 (21) 7477

(73) „CLASSEN - POL” S.A., Zwonowice, (PL)

(72) Pawełczyk Marek, Zadworny Zbigniew

(54) Listwa wykończeniowa

(55)

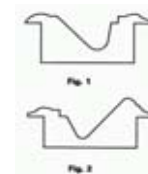
(51) 25-01 (11) **8798** (22) 2005 02 25 (21) 7476

(73) „CLASSEN - POL” S.A., Zwonowice, (PL)

(72) Pawełczyk Marek, Zadworny Zbigniew

(54) Listwa wykończeniowa

(55)

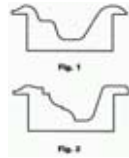

(51) 25-01 (11) **8799** (22) 2005 02 25 (21) 7475

(73) „CLASSEN - POL” S.A., Zwonowice, (PL)

(72) Pawełczyk Marek, Zadworny Zbigniew

(54) Listwa wykończeniowa

(55)



(51) 25-01 (11) **8800** (22) 2005 02 25 (21) 7474

(73) „CLASSEN - POL” S.A., Zwonowice, (PL)

(72) Pawełczyk Marek, Zadworny Zbigniew

(54) Listwa wykończeniowa

(55)

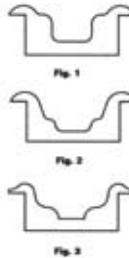

(51) 25-01 (11) **8801** (22) 2005 02 25 (21) 7473

(73) „CLASSEN - POL” S.A., Zwonowice, (PL)

(72) Pawełczyk Marek, Zadworny Zbigniew

(54) Listwa wykończeniowa

(55)

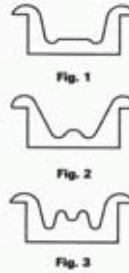

(51) 25-01 (11) **8802** (22) 2005 02 25 (21) 7472

(73) „CLASSEN - POL” S.A., Zwonowice, (PL)

(72) Pawełczyk Marek, Zadworny Zbigniew

(54) Listwa wykończeniowa

(55)



(51) 06-01 (11) **8803** (22) 2005 02 24 (21) 7466

(73) Specjalistyczny Zakład Tapicerstwa Komunikacyjnego

„TAPS” Maciej Kowalski, Łódź, (PL)

(72) Lindner Tomasz

(54) Podstawka przyfotelowa

(55)

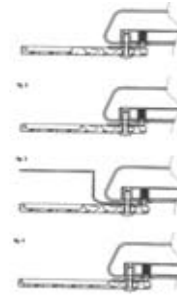

(51) 23-03 (11) **8804** (22) 2004 12 30 (21) 7130

(73) Nowakowski Zdzisław, Żary, (PL)

(72) Nowakowski Zdzisław

(54) Kominiek narożny

(55)



(51) 06-05 (11) **8805** (22) 2004 06 24 (21) 6114

(73) „BRW” Sp. z o.o., Mielec, (PL)

(72) Bosak Stanisław

(54) Zestaw mebli pokojowych

(55)

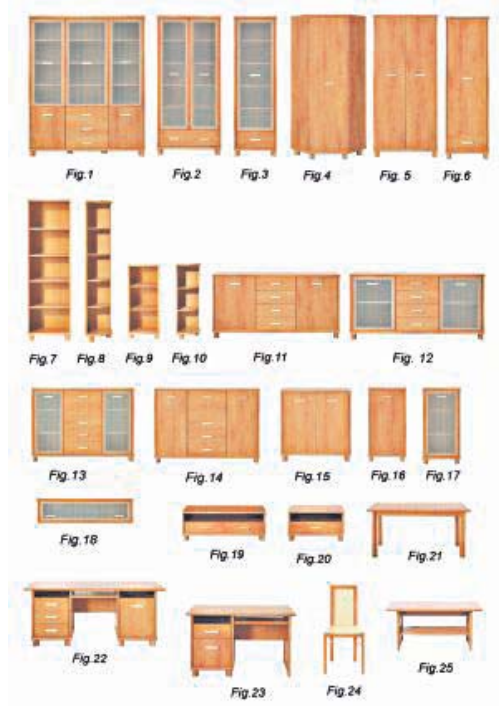

(51) 06-05 (11) **8806** (22) 2004 06 24 (21) 8069

(73) „BRW” Sp. z o.o., Mielec, (PL)

(72) Palczewska Maja

(54) Komplet mebli pokojowych

(55)

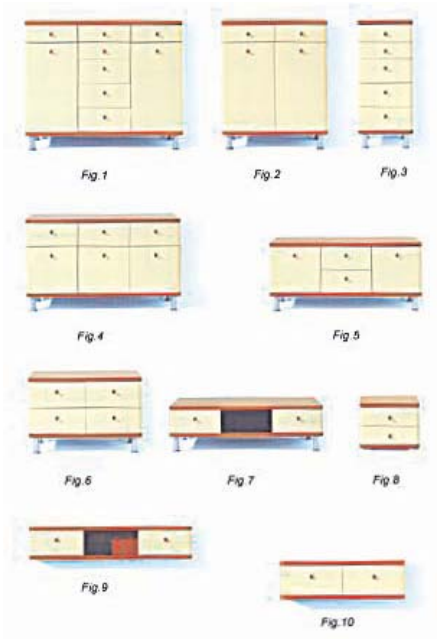
(51) 06-05 (11) **8807** (22) 2004 06 24 (21) 8070

(73) „BRW” Sp. z o.o., Mielec, (PL)

(72) Palczewska Maja

(54) Zestaw mebli sypialnych

(55)

(51) 06-06 (11) **8808** (22) 2005 04 06 (21) 7652

(73) ANDRYS s.c. Ryszard Karpiński, Andrzej Trzeciński, Lipowa Góra Zachodnia, (PL)

(72) Trzeciński Andrzej, Karpiński Ryszard

(54) Stelaż fotela

(55)

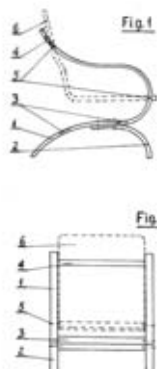
(51) 05-04 (11) **8809** (22) 2005 03 17 (21) 7554

(73) Firma Handlowa „ALMITEX” s.c. Aleksandra Karolak, Adriana Dennstedt, Kępno, (PL)

(72) Dennstedt Adriana, Karolak Aleksandra

(54) Tkanina dekoracyjna

(55)

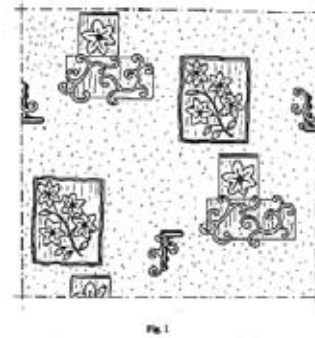
(51) 25-01 (11) **8810** (22) 2004 03 22 (21) 5373

(73) Kronospan Technical Company Limited, Nikozja Engomi, (CY)

(72) Stutz Josef

(54) Listwa przysufitowa

(55)

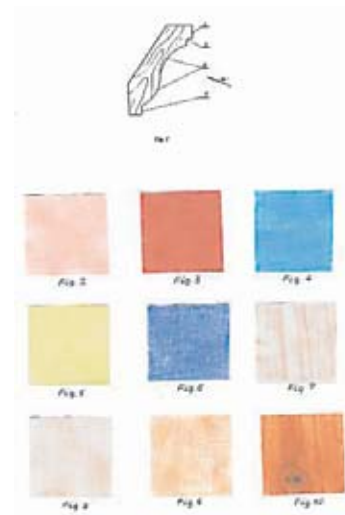
(51) 25-11 (11) **8811** (22) 2004 03 22 (21) 5375

(73) Kronospan Technical Company Limited, Nikozja Engomi, (CY)

(72) Stutz Josef

(54) Listwa narożnikowa

(55)

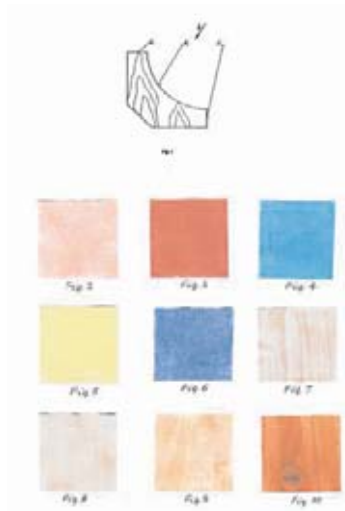



(51) 25-01 (11) **8812** (22) 2004 03 22 (21) 5370  
 (73) Kronospan Technical Company Limited, Nikozja Engomi, (CY)  
 (72) Stutz Josef  
 (54) Listwa wykończeniowa  
 (55)

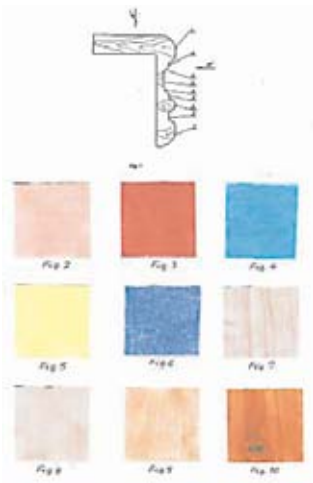

(51) 25-01 (11) **8813** (22) 2004 03 22 (21) 5369  
 (73) Kronospan Technical Company Limited, Nikozja Engomi, (CY)  
 (72) Stutz Josef  
 (54) Panel boazerijny  
 (55)

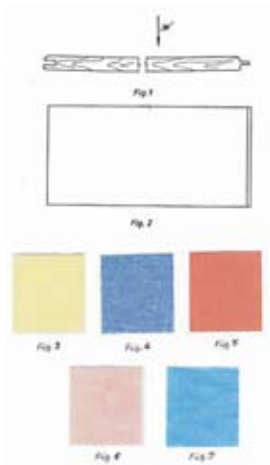

(51) 25-01 (11) **8814** (22) 2004 03 25 (21) 5403  
 (73) Kronospan Technical Company Limited, Nikozja Engomi, (CY)  
 (72) Stutz Josef  
 (54) Listwa wykończeniowa przypodłogowa  
 (55)

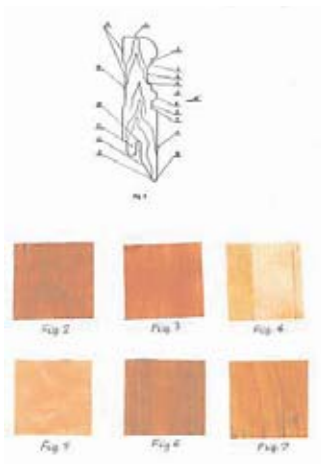

(51) 26-02 (11) **8815** (22) 2005 03 31 (21) 7629  
 (73) KORONA Sp. z o.o., Wieluń, (PL)  
 (72) Jabłoński Robert  
 (54) Lampiony w opakowaniu  
 (55)



(51) 24-04 (11) **8816** (22) 2004 12 02 (21) 6963  
 (73) Adamczak Arkadiusz, Warszawa, (PL)  
 (72) Adamczak Arkadiusz  
 (54) Element pasa lumbago  
 (55)

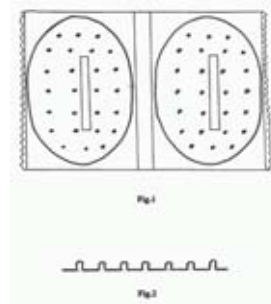

(51) 09-03 (11) **8817** (22) 2005 02 28 (21) 7485  
 (73) Zajdecki Bogusław, Świdwin, (PL)  
 (72) Zajdecki Bogusław  
 (54) Pojemnik na środki spożywcze  
 (55)



(51) 06-04 (11) **8818** (22) 2004 09 06 (21) 6510  
 (30) 2004 05 11 (PL)  
 (73) Meblarska Spółdzielnia Pracy DĄB, Gdynia, (PL)  
 (72) Galik Tomasz, Orlikowski Tadeusz  
 (54) Zestaw mebli skrzyniowych  
 (55)

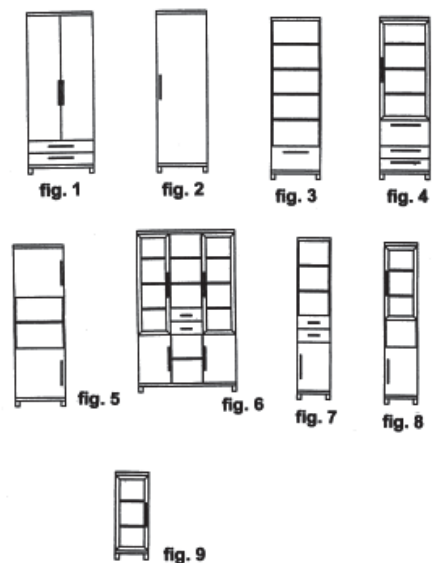

(51) 09-07 (11) **8819** (22) 2004 10 05 (21) 6633  
 (73) Woźniczka Tadeusz, Kraków, (PL); Vrbka Aleš, Praha, (CZ)  
 (72) Woźniczka Tadeusz, Vrbka Aleš  
 (54) Korpus dozownika pojemnika na płyny  
 (55)



Fig.1



Fig.2

(51) 09-01 (11) **8820** (22) 2004 10 21 (21) 6743  
 (73) Woźniczka Tadeusz, Kraków, (PL); Aleš Vrbka, Praha, (CZ)  
 (72) Woźniczka Tadeusz, Vrbka Aleš  
 (54) Butelka  
 (55)



Fig.1

Fig.2



Fig.3

(51) 26-05 (11) **8821** (22) 2004 06 04 (21) 5988  
 (73) Przedsiębiorstwo Produkcyjno-Usługowo-Handlowe „ALFA”  
 Spółka Jawna Stanisław i Janusz Sosnowscy, Nowa Wieś, (PL)  
 (72) Sosnowski Stanisław  
 (54) Zestaw lamp  
 (55)



Fig.1

Fig.2



Fig.3



Fig.4

(51) 06-04 (11) **8822** (22) 2004 07 29 (21) 6321  
 (73) Kaczorowski Henryk, Piaski, (PL)  
 (72) Pencakowski Roman  
 (54) Zestaw mebli skrzyniowych  
 (55)



Fig.1

(51) 05-05 (11) **8823** (22) 2005 03 17 (21) 7555  
 (73) Firma Handlowa „ALMITEX” s.c. Aleksandra Karolak, Adriana  
 Dennstedt, Kępno, (PL)  
 (72) Dennstedt Adriana, Karolak Aleksandra  
 (54) Tkanina ozdobna  
 (55)



Fig.1

(51) 23-01 (11) **8824** (22) 2005 04 06 (21) 7651  
 (73) „Irriga” Sp. J. Bohdanowicz Lech, Górakowski Krzysztof,  
 Kotwasiński Krzysztof, Kondratowicz Ewa, Warszawa, (PL)  
 (72) Bohdanowicz Lech, Górakowski Krzysztof, Kotwasiński  
 Krzysztof, Kondratowicz Ewa  
 (54) Kroplownik rurkowy  
 (55)

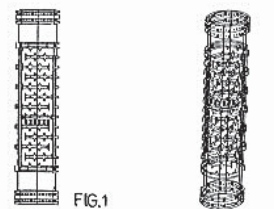

FIG.1

FIG. 2

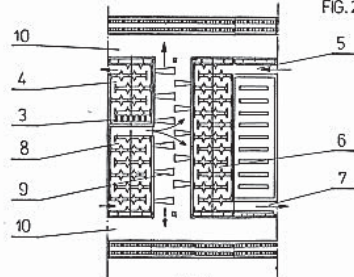

FIG.3

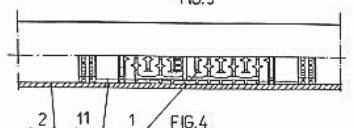
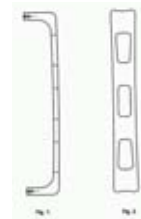

FIG.4

(51) 08-06 (11) **8825** (22) 2005 03 06 (21) 7511  
 (73) F.P.U.H. „AKCES-PLAST” Tomasz Kubasiak,  
 Sucha Beskidzka, (PL)  
 (72) Kubasiak Tomasz  
 (54) Uchwyt meblowy  
 (55)



(51) 23-03 (11) **8826** (22) 2005 03 04 (21) 7506  
 (73) Bal Marek, Wsola, (PL)  
 (72) Bal Marek

(54) Wymiennik ciepła  
(55)



(51) 25-02 (11) **8827** (22) 2005 02 18 (21) 7429  
(73) Zakład Produkcyjno Handlowo Usługowy „ŻELAZO” Jan Żelazo, Sobienie Kiełczewskie II, (PL)  
(72) Żelazo Jan, Żelazo Michał  
(54) Drzwi chłodni  
(55)



(51) 09-03 (11) **8828** (22) 2005 03 31 (21) 7630  
(73) KORONA Sp. z o.o., Wieluń, (PL)  
(72) Jabłoński Robert  
(54) Pojemnik na świece  
(55)



(51) 09-01 (11) **8829** (22) 2005 03 16 (21) 7553  
(73) REXAM SZKŁO GOSTYŃ S.A., Gostyń, (PL)  
(72) Sobecki Roman  
(54) Słój  
(55)

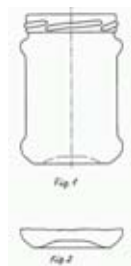

(51) 09-03 (11) **8830** (22) 2005 03 14 (21) 7539  
(73) „ALOPAK” Sp. z o.o., Ostrzeszów, (PL)  
(72) Krzywański Eugeniusz  
(54) Pojemnik  
(55)



(51) 09-01 (11) **8831** (22) 2005 03 14 (21) 7538  
(73) „J & J DECOR” Sp. z o.o., Kobyłka, (PL)  
(72) Cieślak Tomasz  
(54) Butelka  
(55)

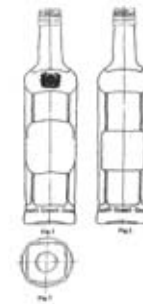

(51) 09-01 (11) **8832** (22) 2005 03 14 (21) 7537  
(73) „J & J DECOR” Sp. z o.o., Kobyłka, (PL)  
(72) Cieślak Tomasz  
(54) Butelka  
(55)

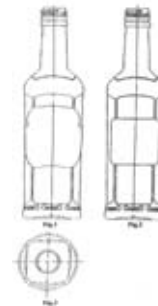

(51) 23-03 (11) **8833** (22) 2003 07 18 (21) 7811  
(73) PPHiU „HENIKS” Zbigniew Zarzeka, Nowy Sącz, (PL)  
(72) Pocięcha Bernadeta, Kargol Bogusław  
(54) Grzejnik łazienkowy  
(55)

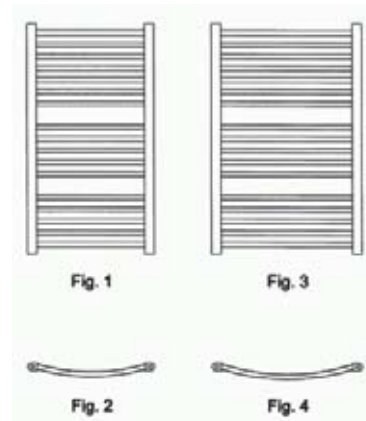

(51) 29-99 (11) **8834** (22) 2005 04 06 (21) 7648  
 (73) „KALMET” Sp. z o.o., Gliwice, (PL)  
 (72) Kalarus Zdzisław  
 (54) Siatka górnicza  
 (55)



(51) 26-05 (11) **8835** (22) 2004 09 29 (21) 7706  
 (73) Zakłady Elektroniczne Spółdzielnia Inwalidów, Nowe, (PL)  
 (72) Kuziemski Stanisław  
 (54) Lampa wolnostojąca z kinkietem ściennym  
 (55)



(51) 05-05 (11) **8836** (22) 2005 04 01 (21) 7634  
 (73) „TKANINY J. A. DANKOWSKI” Spółka Jawna, Swarzędz, (PL)  
 (72) Tałaj Ewa  
 (54) Tkanina z motywami roślinnymi  
 (55)

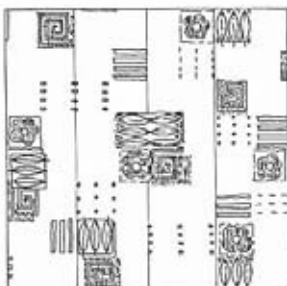

(51) 88-37 (11) **8837** (22) 2004 03 25 (21) 5402  
 (73) Kronospan Technical Company Limited, Nikozja Engomi, (CY)  
 (72) Stutz Josef  
 (54) Listwa wykończeniowa  
 (55)

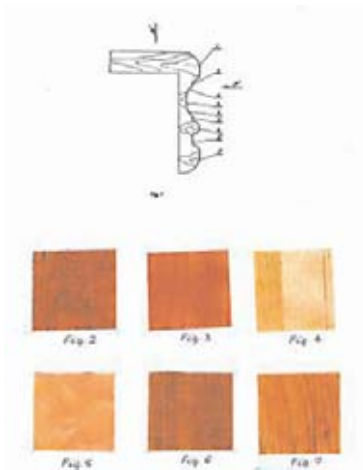

(51) 25-01 (11) **8838** (22) 2004 03 22 (21) 5376  
 (73) Kronospan Technical Company Limited, Nikozja Engomi, (CY)  
 (72) Stutz Josef  
 (54) Listwa przypodłogowa  
 (55)

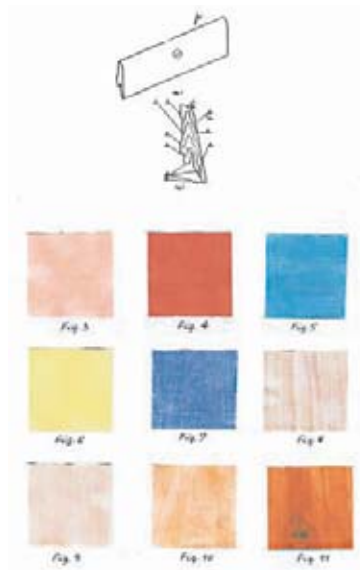

(51) 06-05 (11) **8839** (22) 2004 06 24 (21) 8071  
 (73) „BRW” Sp. z o.o., Mielec, (PL)  
 (72) Bosak Stanisław  
 (54) Zestaw mebli sypialnych  
 (55)



(51) 12-16 (11) **8840** (22) 2005 02 21 (21) 7445  
 (73) Górecki Roman, Kęty, (PL); Górecki Adam, Kęty, (PL)  
 (72) Górecki Roman, Górecki Adam  
 (54) Kołpak do kół samochodu  
 (55)

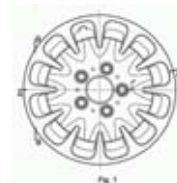

(51) 06-03 (11) **8841** (22) 2004 11 17 (21) 6900  
 (73) Błaszak Roman, Poznań, (PL); Błaszak Marek, Poznań, (PL)  
 (72) Błaszak Roman, Błaszak Marek

(54) Stół okolicznościowy  
(55)

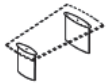

Fig. 1



Fig. 2

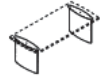

Fig. 3



Fig. 4

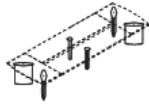

Fig. 5



Fig. 6

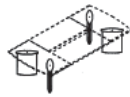

Fig. 7

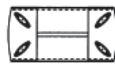
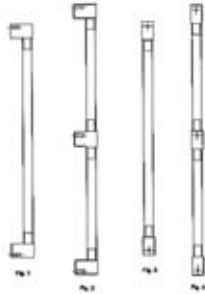
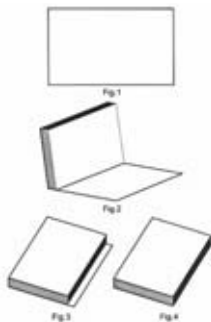

Fig. 8

(51) 08-06 (11) **8842** (22) 2005 03 28 (21) 7612  
(73) F.P.U.H. „AKCES-PLAST” Tomasz Kubasiak, Sucha Beskidzka, (PL)  
(72) Kubasiak Tomasz  
(54) Uchwyt meblowy  
(55)



(51) 19-04 (11) **8843** (22) 2004 09 21 (21) 6575  
(73) „TOMACO-INTRO” Sp. z o.o., Radomsko, (PL)  
(72) Bugała Mirosław, Bugała Tomasz  
(54) Okładka  
(55)



(51) 01-01 (11) **8844** (22) 2001 09 27 (21) 153  
(73) Zakład Produkcyjno-Handlowo-Usługowy „DELIC-POL” Sp. z o.o., Lindów, (PL)  
(72) Czupryna Stanisław

(54) Ciastko  
(55)

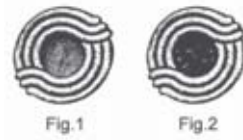

(51) 01-01 (11) **8845** (22) 2001 09 27 (21) 152  
(73) Zakład Produkcyjno-Handlowo-Usługowy „DELIC-POL” Sp. z o.o., Lindów, (PL)  
(72) Czupryna Stanisław  
(54) Ciastko  
(55)



(51) 01-01 (11) **8846** (22) 2001 09 27 (21) 151  
(73) Zakład Produkcyjno-Handlowo-Usługowy " DELIC-POL" Sp. z o.o., Lindów, (PL)  
(72) Czupryna Stanisław  
(54) Ciastko  
(55)



(51) 06-03 (11) **8847** (22) 2004 12 08 (21) 7002  
(73) Bogusławska Dorota, Warszawa, (PL)  
(72) Bogusławska Dorota  
(54) Stolik kawowy  
(55)



(51) 09-01 (11) **8848** (22) 2004 10 25 (21) 7843  
(73) Kosiorowski Alfred, Wrocław, (PL)  
(72) Kosiorowski Alfred  
(54) Butelka  
(55)

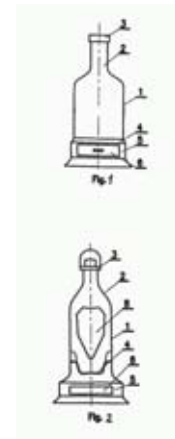

(51) 01-01 (11) **8849** (22) 2005 02 24 (21) 7464  
 (73) PIEKARNIE LUBASZKA Sp. z o.o., Warszawa, (PL)  
 (72) Lubaszka Piotr  
 (54) Bochenek chleba  
 (55)

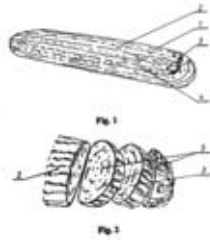

(51) 07-08 (11) **8850** (22) 2005 01 24 (21) 7263  
 (73) „KOMO” Sp. z o.o., Warszawa, (PL)  
 (72) Motel Krzysztof  
 (54) Akcesoria kominkowe  
 (55)



(51) 13-03 (11) **8851** (22) 2005 01 10 (21) 7183  
 (73) Zakład Produkcyjny „BOHAMET” Spółka Jawna, Ciele, (PL)  
 (72) Kaliński Andrzej  
 (54) Łącznik przepustowy obudów ognioszczelnych  
 (55)

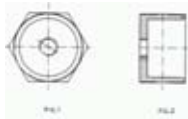

(51) 26-04 (11) **8852** (22) 2005 03 23 (21) 7596  
 (73) LOTOS Parafiny Sp. z o.o., Jasło, (PL)  
 (72) Łojek Aleksandra  
 (54) Wyrób świecący - świeca kwiat lotosu  
 (55)



(51) 25-01 (11) **8853** (22) 2005 03 21 (21) 7587  
 (73) „DREWBET” Sp. z o.o., Kłobuck, (PL)  
 (72) Grzyb Zbigniew, Rogaczewski Dariusz, Kotynia Zdzisław  
 (54) Zestaw kostek brukowych  
 (55)



(51) 19-06 (11) **8854** (22) 2005 03 18 (21) 7571  
 (73) „INTERTRADE-PATIO” Sp. z o.o., Łódź, (PL)  
 (72) Kostulski Grzegorz  
 (54) Cienkopis  
 (55)



(51) 09-01 (11) **8855** (22) 2005 03 01 (21) 7488  
 (73) Przedsiębiorstwo Produkcyjno-Usługowo-Handlowe „VOIGT”  
 Sp. z o.o., Zabrze, (PL)  
 (72) Jama Ludmiła  
 (54) Butelka  
 (55)



(51) 13-03 (11) **8856** (22) 2004 12 14 (21) 7044  
 (73) KONTAKT - SIMON S.A., Czechowice-Dziedzice, (PL)  
 (72) Tabor Michał, Rościszewski Maciej  
 (54) Łącznik instalacyjny natynkowy bryzgoszczelny  
 (55)

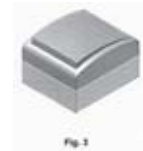

(51) 13-03 (11) **8857** (22) 2004 10 08 (21) 6652  
 (73) KONTAKT - SIMON S.A., Czechowice-Dziedzice, (PL)  
 (72) Panol Jerzy  
 (54) Zestaw wyrobów sprzętu elektroinstalacyjnego  
 (55)

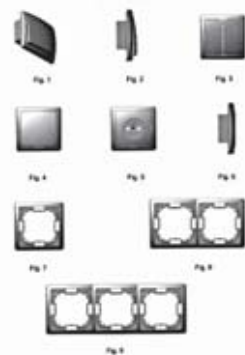

(51) 07-04 (11) **8858** (22) 2004 01 26 (21) 4935  
 (73) Zakład Przetwórstwa Tworzyw Sztucznych „KOLBIARZ”  
 Sp. J., Jaworzno, (PL)  
 (72) Kolbiarz Stefan, Kolbiarz Grzegorz, Banaś Krystyna  
 (54) Rzeszoto  
 (55)

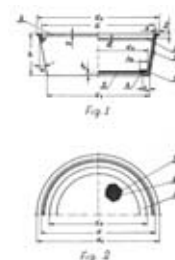

(51) 25-01 (11) **8859** (22) 2004 03 22 (21) 5368  
 (73) Kronospan Technical Company Limited, Nikozja Engomi, (CY)  
 (72) Stutz Josef  
 (54) Listwa wykończeniowa przypodłogowa  
 (55)

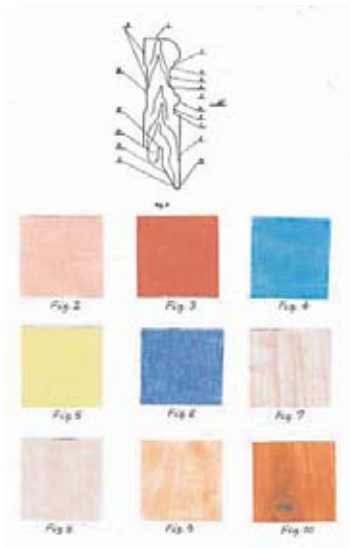

(51) 23-03 (11) **8860** (22) 2003 07 18 (21) 3726  
 (73) P.P.H.U. „HENIKS” Zbigniew Zarzeka, Nowy Sącz, (PL)  
 (72) Pocięcha Bernadeta, Kargol Bogusława  
 (54) Grzejnik łazienkowy  
 (55)

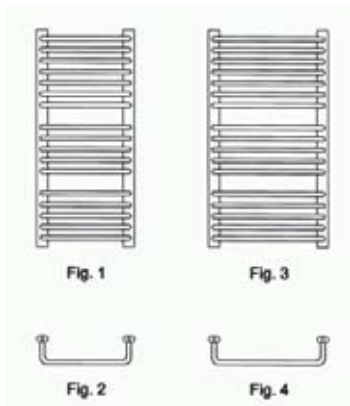

(51) 08-05 (11) **8861** (22) 2005 03 10 (21) 7525  
 (73) Zakład Produkcyjno-Handlowy „KLEINA” Spółka Komandytowa, Nowe, (PL)  
 (72) Kleina Jadwiga  
 (54) Wielogniazdowa forma do wypieku podkładów do zapiekanek  
 (55)

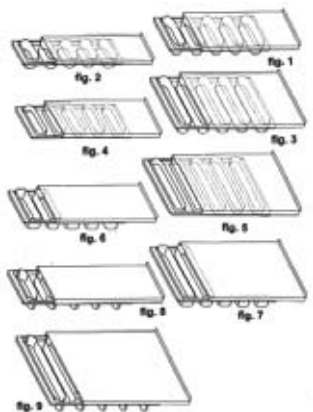

(51) 19-06 (11) **8862** (22) 2005 02 12 (21) 7394  
 (73) Dream Pen Producent Artykułów Piśmienniczych Dariusz Libera, Zielona Góra, (PL)  
 (72) Libera Dariusz  
 (54) Obudowa długopisu  
 (55)



(51) 26-04 (11) **8863** (22) 2005 03 23 (21) 7598  
 (73) „BALZEN-PLAST” Maria Balejko, Zenon Balejko Spółka Jawna, Katowice, (PL)  
 (72) Balejko Zenon  
 (54) Komplet osłon świec  
 (55)



(51) 09-03 (11) **8864** (22) 2004 09 13 (21) 6522  
 (73) Multifarb Sp. z o.o., Rzeszów, (PL)  
 (72) Bigos Józef, Kraczoń Krzysztof, Maziarz Zbigniew, Trąbik Roman, Wanat Sławomir  
 (54) Opakowanie na wyroby spożywcze  
 (55)

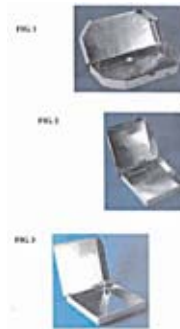

(51) 09-01 (11) **8865** (22) 2005 04 19 (21) 7695  
 (73) „J & J DECOR” Sp. z o.o., Kobyłka, (PL)  
 (72) Cieslak Tomasz  
 (54) Butelka  
 (55)



(51) 02-02 (11) **8866** (22) 2003 07 24 (21) 3756  
 (73) EUROMED Sp. z o.o., Mielno, (PL)  
 (72) Firer Jewgienij Adijewicz, Kowalczyk Ryszard  
 (54) Kombinezon rehabilitacyjny  
 (55)

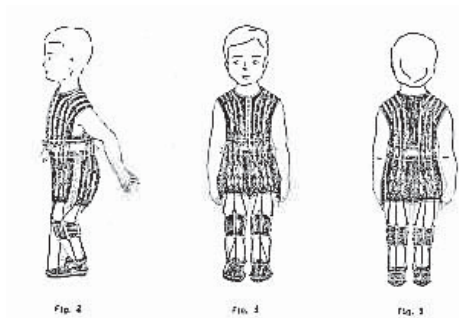

(51) 25-01 (11) **8867** (22) 2002 11 22 (21) 2120  
 (73) ALUNA Artur Nowak, Poznań, (PL)  
 (72) Nowak Artur  
 (54) Zestaw kształtowników  
 (55)

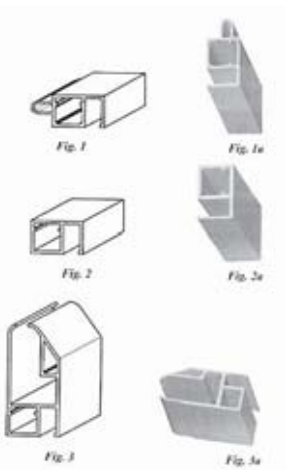

(51) 23-03 (11) **8868** (22) 2003 07 18 (21) 7810  
 (73) PPHiU „HENIKS” Zbigniew Zarzeka, Nowy Sącz, (PL)  
 (72) Pocięcha Bernadeta, Kargol Bogusław  
 (54) Grzejnik łazienkowy  
 (55)

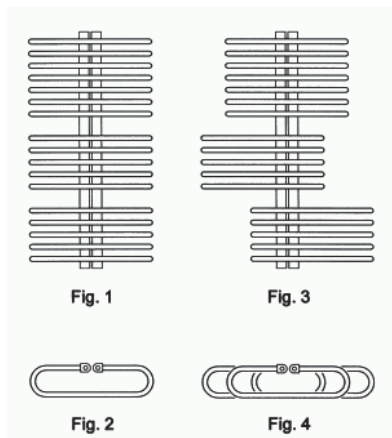

(51) 13-03 (11) **8869** (22) 2005 01 29 (21) 7305  
 (73) Zakład Elektronicznych Urządzeń Pomiarowych „POZYTON” Sp. z o.o., Częstochowa, (PL)  
 (72) Dobiech Krzysztof, Jagusiak Michał, Piętka Zbigniew

(54) Przekładnik prądowy  
 (55)



(51) 09-03 (11) **8870** (22) 2005 03 30 (21) 7622  
 (73) MEDIA - TECH POLSKA Sp. z o.o., Brzeziny, (PL)  
 (72) Mularonek Dariusz  
 (54) Opakowanie urządzeń elektronicznych  
 (55)

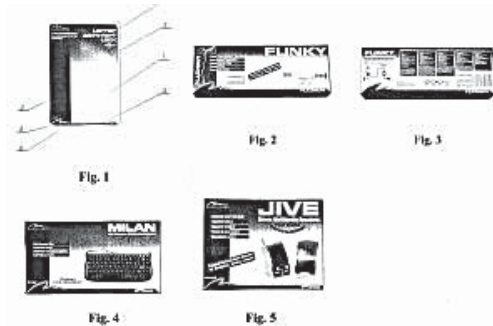

(51) 09-03 (11) **8871** (22) 2005 03 31 (21) 7626  
 (73) MEDIA - TECH POLSKA Sp. z o.o., Brzeziny, (PL)  
 (72) Mularonek Dariusz  
 (54) Opakowanie urządzeń elektronicznych  
 (55)



(51) 09-03 (11) **8872** (22) 2005 04 01 (21) 7638  
 (73) MEDIA-TECH POLSKA Sp. z o.o., Brzeziny, (PL)  
 (72) Mularonek Dariusz  
 (54) Opakowanie urządzeń elektronicznych  
 (55)

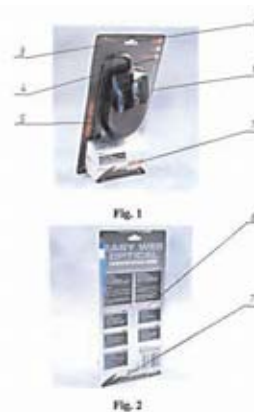



(51) 07-02 (11) **8873** (22) 2005 04 13 (21) 7673  
 (73) Firma Produkcyjno-Usługowo-Handlowa „WEKTOR”  
 Hanna Sępioł, Iłża, (PL)  
 (72) Sępioł Witold  
 (54) Kominiek-grill ogrodowy  
 (55)



(51) 07-02 (11) **8874** (22) 2005 04 13 (21) 7674  
 (73) Firma Produkcyjno-Usługowo-Handlowa „WEKTOR”  
 Hanna Sępioł, Iłża, (PL)  
 (72) Sępioł Witold  
 (54) Kominiek-grill ogrodowy  
 (55)



(51) 29-02 (11) **8875** (22) 2005 03 21 (21) 7582  
 (73) Spółdzielnia Inwalidów „Zgoda” Zakład Pracy Chronionej,  
 Konstantynów Łódzki, (PL)  
 (72) Nowak Andrzej, Maciaszczyk Katarzyna, Romankiewicz-  
 Krasieńska Monika  
 (54) Półmaska filtrująca  
 (55)

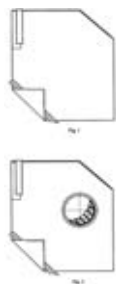

(51) 08-05 (11) **8876** (22) 2005 03 31 (21) 7623  
 (73) „FIRMA KUBALA” Roman Kubala, Ustroń, (PL)  
 (72) Kubala Roman  
 (54) Mieszadło  
 (55)



(51) 06-05 (11) **8877** (22) 2005 04 01 (21) 7639  
 (73) DREWNOLANDIA Aneta Dobrek, Klucze, (PL)

(72) Dobrek Aneta  
 (54) Ławka edukacyjna  
 (55)

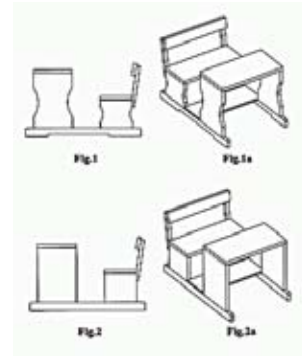

(51) 05-05 (11) **8878** (22) 2005 04 01 (21) 7635  
 (73) „TKANINY J.A. DANKOWSKI” Spółka Jawna, Swarzędz, (PL)  
 (72) Tałaj Ewa  
 (54) Tkanina z motywami geometrycznymi  
 (55)



(51) 23-01 (11) **8879** (22) 2005 03 08 (21) 7517  
 (73) „Irriga” Sp. J. Bohdanowicz Lech, Górakowski Krzysztof,  
 Kotwasiński Krzysztof, Kondratowicz Ewa, Warszawa, (PL)  
 (72) Bohdanowicz Lech, Górakowski Krzysztof, Kotwasiński  
 Krzysztof, Kondratowicz Ewa  
 (54) Kroploownik  
 (55)

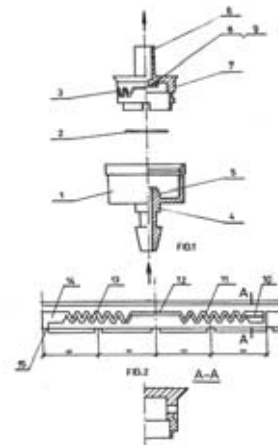

(51) 06-06 (11) **8880** (22) 2004 07 02 (21) 6165  
 (73) Ulike Corporation Poland Sp.z o.o., Bydgoszcz, (PL)  
 (72) Jui Lien Yang  
 (54) Rama nośna  
 (55)

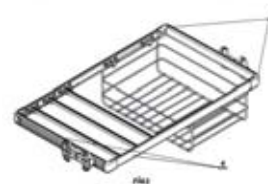

(51) 09-05 (11) **8881** (22) 2004 11 12 (21) 6868  
 (73) MIXPOL s.c. Halina Mika, Witold Mika, Latchorzew, (PL)  
 (72) Mika Halina, Mika Witold  
 (54) Komplet opakowań, zwłaszcza upominków  
 (55)

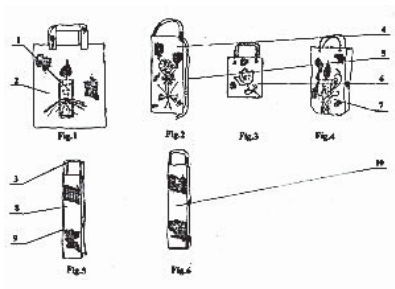

(51) 25-01 (11) **8882** (22) 2004 12 29 (21) 7124  
 (73) SOLEKO Sp. z o.o., Kraków, (PL)  
 (72) Chmielowiec Krzysztof  
 (54) Listwa przypodłogowa  
 (55)

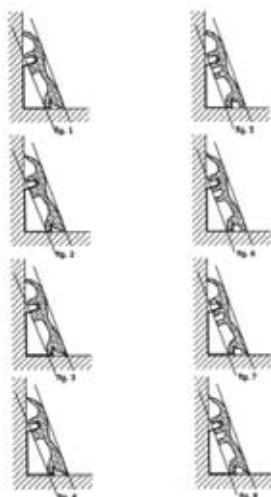

(51) 25-01 (11) **8883** (22) 2004 12 29 (21) 7125  
 (73) SOLEKO Sp. z o.o., Kraków, (PL)  
 (72) Chmielowiec Krzysztof  
 (54) Listwa przypodłogowa  
 (55)

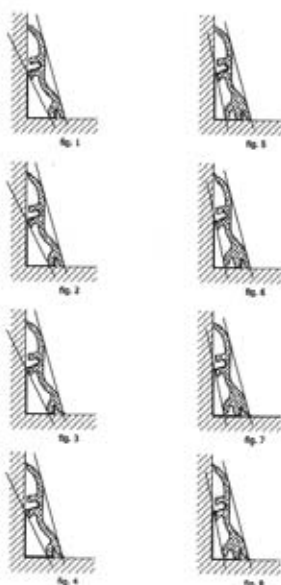

(51) 25-01 (11) **8884** (22) 2004 12 29 (21) 7126  
 (73) SOLEKO Sp. z o.o., Kraków, (PL)  
 (72) Chmielowiec Krzysztof  
 (54) Listwa przypodłogowa  
 (55)

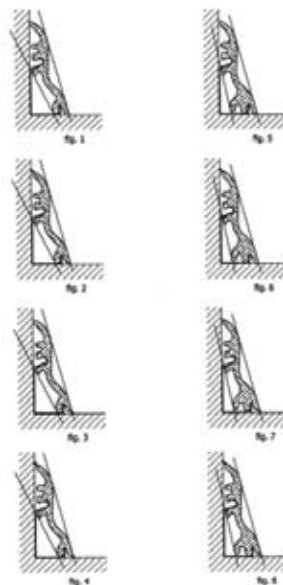

(51) 25-01 (11) **8885** (22) 2004 12 29 (21) 7127  
 (73) SOLEKO Sp. z o.o., Kraków, (PL)  
 (72) Chmielowiec Krzysztof  
 (54) Listwa przypodłogowa  
 (55)

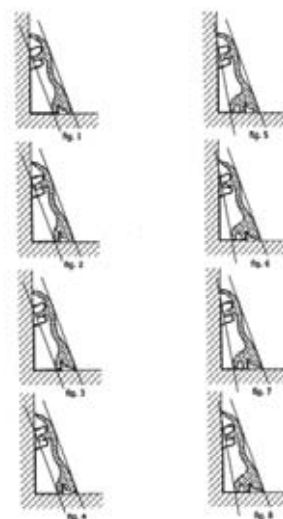

(51) 06-01 (11) **8886** (22) 2005 01 14 (21) 7210  
 (73) Chronowski Józef, Siolkowa, (PL)  
 (72) Chronowski Józef  
 (54) Stołek o szczególnym kształcie siedziska  
 (55)



(51) 06-01 (11) **8887** (22) 2005 02 02 (21) 7312  
 (73) EKOMEBEL Aneta Łabanowska, Klebark Mały, (PL)  
 (72) Łabanowska Aneta  
 (54) Komplet mebli ogrodowych  
 (55)

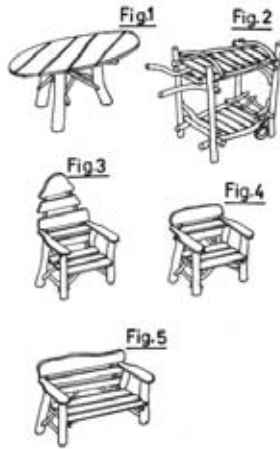

(51) 06-03 (11) **8888** (22) 2005 02 02 (21) 7313  
 (73) EKOMEBEL Aneta Łabanowska, Klebark Mały, (PL)  
 (72) Łabanowska Aneta  
 (54) Zestaw stołów ogrodowych  
 (55)



(51) 30-02 (11) **8889** (22) 2005 02 02 (21) 7314  
 (73) EKOMEBEL Aneta Łabanowska, Klebark Mały, (PL)  
 (72) Łabanowska Aneta  
 (54) Karmnik ogrodowy  
 (55)

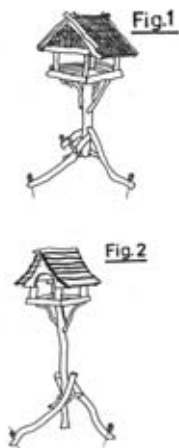

(51) 23-01 (11) **8890** (22) 2005 03 08 (21) 7516  
 (73) „Irriga” Sp. J. Bohdanowicz Lech, Górakowski Krzysztof, Kotwasiński Krzysztof, Kondratowicz Ewa, Warszawa, (PL)

(72) Bohdanowicz Lech, Górakowski Krzysztof, Kotwasiński Krzysztof, Kondratowicz Ewa  
 (54) Kropłospływ do kapilary  
 (55)

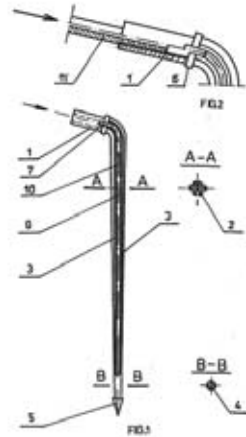

(51) 07-01 (11) **8891** (22) 2005 04 15 (21) 7682  
 (73) ERGO INTERNATIONAL Sp. z o.o., Nowe Falenty, (PL)  
 (72) Maciejewska Joanna Monika  
 (54) Naczynie stołowe  
 (55)



(51) 06-01 (11) **8892** (22) 2004 11 17 (21) 6905  
 (73) MEBLE WAJNERT SPÓŁKA JAWNA, Międzybórz, (PL)  
 (72) Wajnert Wiesław  
 (54) Mebel wypoczynkowy  
 (55)

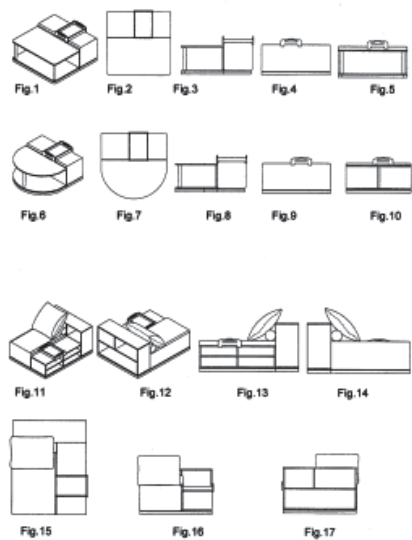

(51) 06-01 (11) **8893** (22) 2004 11 17 (21) 6906  
 (73) MEBLE WAJNERT SPÓŁKA JAWNA, Międzybórz, (PL)  
 (72) Wajnert Wiesław

(54) Sofa narożna

(55)

(51) 09-03 (11) **8894** (22) 2004 12 13 (21) 7040

(73) Talkowski Tomasz, Domanice, (PL)

(72) Talkowski Tomasz

(54) Kubek reklamowy

(55)

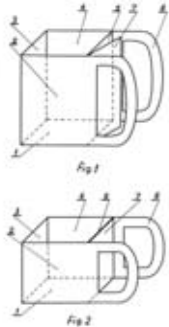
(51) 06-03 (11) **8895** (22) 2005 03 07 (21) 7510

(73) Fabryka Mebli „BODZIO” Bogdan Szewczyk Sp.j., Goszcz, (PL)

(72) Szewczyk Bogdan

(54) Stół kuchenny

(55)

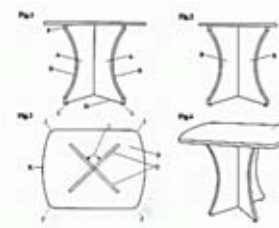
(51) 19-04 (11) **8896** (22) 2005 03 10 (21) 7526

(73) ZAKŁAD POLIGRAFICZNY „JEAN MARC” Marek Suski, Mirosława Suska, Poznań, (PL)

(72) Suski Marek, Suska Mirosława

(54) Albumik okazjonalny

(55)

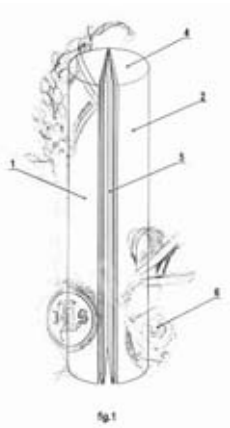
(51) 09-01 (11) **8897** (22) 2005 03 10 (21) 7527

(73) „APON” Andrzej Zawadzki, Żyrardów, (PL)

(72) Zawadzki Andrzej

(54) Fiolka

(55)

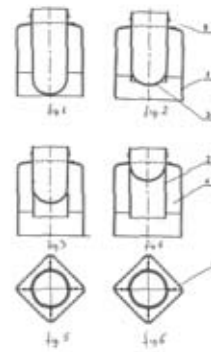
(51) 25-01 (11) **8898** (22) 2004 03 25 (21) 5405

(73) Kronospan Technical Company Limited, Nikozja Engomi, (CY)

(72) Stutz Josef

(54) Listwa narożnikowa

(55)

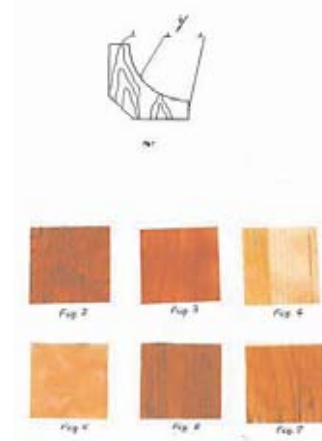
(51) 25-01 (11) **8899** (22) 2004 03 25 (21) 5404

(73) Kronospan Technical Company Limited, Nikozja Engomi, (CY)

(72) Stutz Josef

(54) Listwa przypodłogowa

(55)

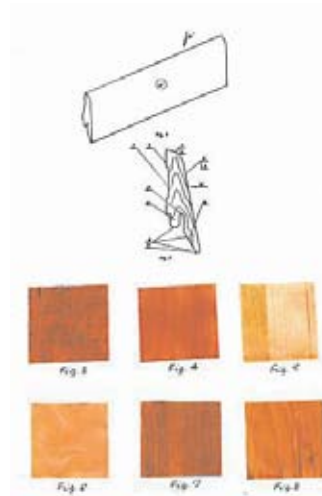
(51) 11-02 (11) **8900** (22) 2005 02 09 (21) 7379

(73) Dziduch Ewa, Szczerbaków, (PL); Dziduch Kazimierz, Szczerbaków, (PL)

(72) Dziduch Ewa, Dziduch Kazimierz

(54) Dekoracyjny warkocz warzyw  
(55)

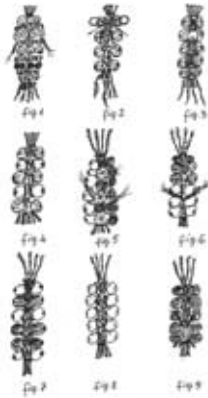

(51) 25-02 (11) **8901** (22) 2005 02 11 (21) 7389  
(73) Zakład Stolarki Budowlanej „STOLBUD” SA,  
Włoszczowa, (PL)  
(72) Arabas Paweł, Rosiak Grzegorz, Józwiak Jarosław  
(54) Drzwi  
(55)

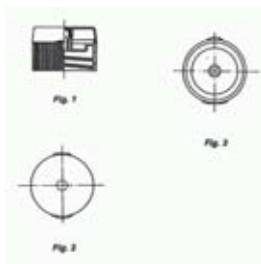

Fig. 1

(51) 07-02 (11) **8902** (22) 2005 02 15 (21) 7417  
(73) Chojnacki Andrzej, Warszawa, (PL)  
(72) Chojnacki Andrzej  
(54) Czajnik  
(55)



(51) 09-07 (11) **8903** (22) 2004 12 24 (21) 7103  
(73) Rosiński i S-ka, Sp. z o.o. Zakład Produkcji Opakowań,  
Bielsko-Biała, (PL)  
(72) Rosińska Joanna, Rosiński Andrzej, Rosiński Michał  
(54) Zamknięcie do butelek  
(55)



(51) 09-07 (11) **8904** (22) 2004 12 29 (21) 7128  
(73) Rosiński i S-ka, Sp. z o.o. Zakład Produkcji Opakowań,  
Bielsko-Biała, (PL)

(72) Rosińska Joanna, Rosiński Andrzej, Rosiński Michał  
(54) Nakrętka z kapturkiem do pojemników na klej  
(55)

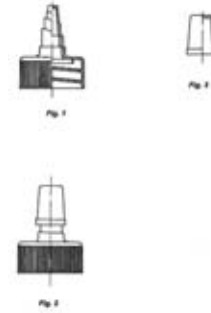

(51) 09-07 (11) **8905** (22) 2004 12 24 (21) 7104  
(73) Rosiński i S-ka, Sp. z o.o. Zakład Produkcji Opakowań,  
Bielsko-Biała, (PL)  
(72) Rosińska Joanna, Rosiński Andrzej, Rosiński Michał  
(54) Zamknięcie do butelek  
(55)

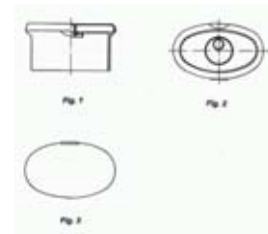

(51) 23-02 (11) **8906** (22) 2004 12 30 (21) 7148  
(73) Rosiński i S-ka, Sp. z o.o. Zakład Produkcji Opakowań,  
Bielsko-Biała, (PL)  
(72) Rosińska Joanna, Rosiński Andrzej, Rosiński Michał  
(54) Koszyczek toaletowy  
(55)

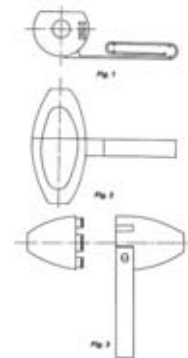

(51) 11-05 (11) **8907** (22) 2004 11 16 (21) 6897  
(73) EVANOFF PRODUKTION COMPANY Sp. z o.o.,  
Świdwin, (PL)  
(72) Koclejda Robert Zbigniew  
(54) Bombka na choinkę  
(55)



(51) 01-01 (11) **8908** (22) 2005 01 03 (21) 7151  
 (73) Wytwórnia Cukierniczo-Piekarnicza „Kudelski” Sp. z o.o., Ładna, (PL)  
 (72) Kudelski Piotr  
 (54) Bułka drożdżowa  
 (55)



(51) 09-05 (11) **8909** (22) 2004 09 30 (21) 6611  
 (73) BETASOAP Sp. z o.o., Warszawa, (PL)  
 (72) Sabik Eugeniusz  
 (54) Opakowanie kostki mydła  
 (55)



(51) 28-02 (11) **8910** (22) 2004 11 01 (21) 6804  
 (73) Betasoap Sp. z o.o., Warszawa, (PL)  
 (72) Sabik Eugeniusz  
 (54) Kostka mydła  
 (55)



(51) 20-03 (11) **8911** (22) 2005 03 09 (21) 7523  
 (73) I POLSKA ORGANIZACJA ODZYSKU STOLICA S.A., Warszawa, (PL)  
 (72) Nagórski Kamil  
 (54) Plakietka  
 (55)



(51) 09-03 (11) **8912** (22) 2005 04 07 (21) 7657  
 (73) RADA Spółka jawna Andrzej Rutkowski, Warszawa, (PL)  
 (72) Dąbrowski Sławomir  
 (54) Zasobnik na produkty farmaceutyczne  
 (55)

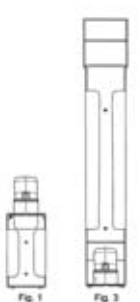

(51) 09-03 (11) **8913** (22) 2005 01 31 (21) 7302  
 (73) ANIS Opakowania Sp.z o.o., Oleśnica, (PL)  
 (72) Gullin Sophie

(54) Opakowanie  
 (55)



(51) 06-06 (11) **8914** (22) 2004 10 28 (21) 6793  
 (73) PPHU KUNCAR Sp. z o.o., Mikołów, (PL); Szyszka Piotr, Ostrów Mazowiecka, (PL)  
 (72) Szyszka Piotr, Ziemiński Krzysztof  
 (54) Stopka meblowa kwadratowa  
 (55)



(51) 06-06 (11) **8915** (22) 2004 11 09 (21) 6861  
 (73) PPHU KUNCAR Sp. z o.o., Mikołów, (PL)  
 (72) Łoskot Michał, Ziemiński Krzysztof  
 (54) Stopka meblowa  
 (55)

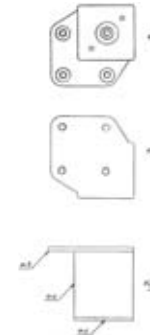

(51) 06-06 (11) **8916** (22) 2004 12 13 (21) 7042  
 (73) P.P.H.U. „KUNCAR” Sp. z o.o., Mikołów, (PL); Szyszka Piotr, Ostrów Mazowiecka, (PL)  
 (72) Łoskot Michał, Szyszka Piotr  
 (54) Stopka meblowa regulowana  
 (55)



(51) 09-03 (11) **8917** (22) 2005 02 04 (21) 7352  
 (73) Ostrowski Krzysztof, Bochnia, (PL)  
 (72) Ostrowski Krzysztof  
 (54) Pojemnik na cukierki  
 (55)



(51) 25-01 (11) **8918** (22) 2005 02 07 (21) 7364  
 (73) „KOSPAN” Marek Kapała Spółka Jawna, Ciasna, (PL)  
 (72) Kapała Marek  
 (54) Zestaw listwy przypodłogowej z klamrą  
 (55)

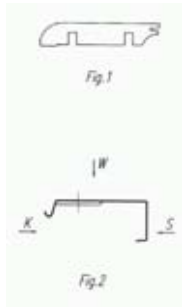

(51) 09-01 (11) **8919** (22) 2004 12 06 (21) 6984  
 (73) „AUTOLAND” Jacek Kisielewski & Jan Morański Spółka jawna, Warszawa, (PL)  
 (72) Strzelczyk Andrzej, Królewski Adam  
 (54) Butelka  
 (55)



(51) 09-01 (11) **8920** (22) 2004 12 09 (21) 7008  
 (73) „AUTOLAND” Jacek Kisielewski & Jan Morański Spółka jawna, Warszawa, (PL)  
 (72) Strzelczyk Andrzej, Królewski Adam  
 (54) Kanister  
 (55)



(51) 11-02 (11) **8921** (22) 2004 07 08 (21) 6191  
 (73) Przedsiębiorstwo Produkcyjno-Handlowe „ARTIS” Urszula Wawrzyn, Krzysztof Wawrzyn, Kolonia Poczesna, (PL)  
 (72) Wawrzyn Urszula, Wawrzyn Krzysztof  
 (54) Zestaw dekorów  
 (55)

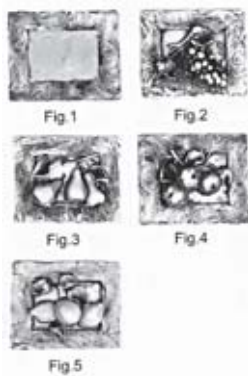

(51) 09-01 (11) **8922** (22) 2005 01 24 (21) 7269  
 (73) HEINZ GLAS Działdowo Sp. z o.o., Działdowo, (PL)  
 (72) Peć Grzegorz  
 (54) Buteleczyka  
 (55)

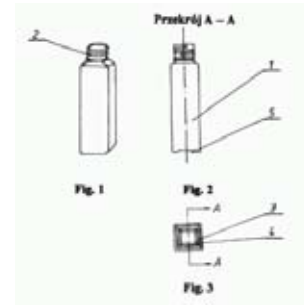

(51) 25-02 (11) **8923** (22) 2004 10 11 (21) 6659  
 (73) Krupa Jacek, Łomża, (PL)  
 (72) Krupa Jacek  
 (54) Roleta  
 (55)



(51) 19-01 (11) **8924** (22) 2004 08 03 (21) 7624  
 (73) RADOŚĆ Centrum Rozrywki dla Dzieci Danuta Całka, Lublin, (PL)  
 (72) Całka Danuta, Całka Kazimierz, Całka Patryk  
 (54) Karta pocztowa  
 (55)

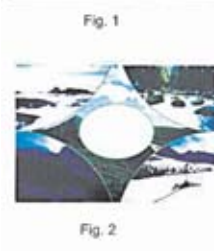

(51) 12-06 (11) **8925** (22) 2004 12 20 (21) 7065  
 (73) Lewandowski Marian, Ustka, (PL)  
 (72) Lewandowski Marian  
 (54) Łódź wycieczkowa  
 (55)

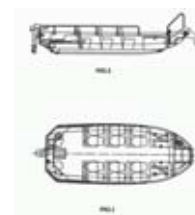

(51) 09-01 (11) **8926** (22) 2005 01 24 (21) 7270  
 (73) HEINZ GLAS Działdowo Sp. z o.o., Działdowo, (PL)  
 (72) Peć Grzegorz  
 (54) Butelka  
 (55)

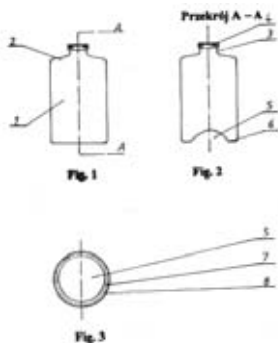

(51) 23-02 (11) **8927** (22) 2005 01 27 (21) 7284  
 (73) CERSANIT S.A., Kielce, (PL)  
 (72) Mrowiec Piotr  
 (54) Umywalka  
 (55)



(51) 23-02 (11) **8928** (22) 2005 01 27 (21) 7285  
 (73) CERSANIT S.A., Kielce, (PL)  
 (72) Mrowiec Piotr  
 (54) Umywalka  
 (55)



(51) 23-02 (11) **8929** (22) 2005 01 27 (21) 7286  
 (73) CERSANIT S.A., Kielce, (PL)  
 (72) Mrowiec Piotr  
 (54) Umywalka narożna  
 (55)



(51) 23-02 (11) **8930** (22) 2005 01 27 (21) 7287  
 (73) CERSANIT S.A., Kielce, (PL)  
 (72) Mrowiec Piotr  
 (54) Umywalka narożna  
 (55)



(51) 19-08 (11) **8931** (22) 2005 03 07 (21) 7513  
 (73) Dziewiątkowski Tomasz, Częstochowa, (PL)  
 (72) Dziewiątkowski Tomasz  
 (54) Plomba pod stempel  
 (55)

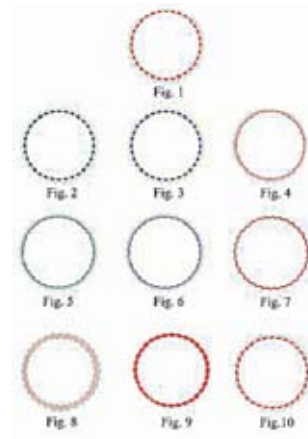

(51) 13-03 (11) **8932** (22) 2005 04 12 (21) 7670  
 (30) 2004 12 14 (ES)  
 (73) SIMON, S.A., Barcelona, (ES)  
 (72) Capella Joaquin Aubert  
 (54) Włącznik elektryczny  
 (55)

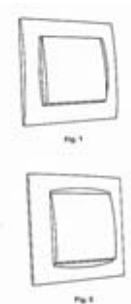

(51) 09-03 (11) **8933** (22) 2005 02 01 (21) 7307  
 (73) „INLINE POLAND” sp. z o.o., z.p.ch., Poznań, (PL)  
 (72) Maj Krzysztof  
 (54) Pojemnik zwłaszcza do produktów spożywczych  
 (55)

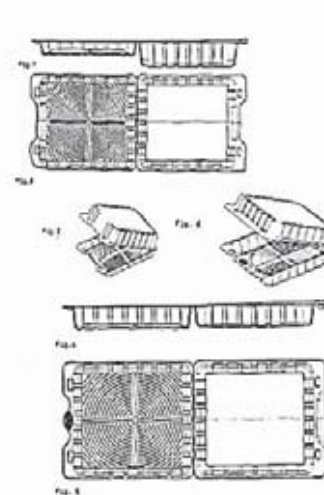

(51) 09-03 (11) **8934** (22) 2005 02 01 (21) 7308  
 (73) „INLINE POLAND” sp. z o.o., z.p.ch., Poznań, (PL)  
 (72) Maj Krzysztof



(54) Pojemnik zwłaszcza do produktów spożywczych  
(55)

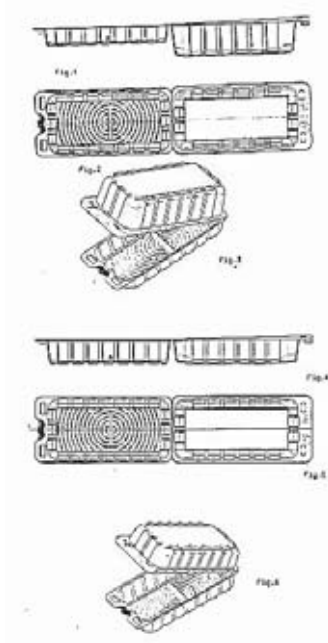

(51) 06-01 (11) **8935** (22) 2005 01 28 (21) 7289  
(73) „Meble KLER” - Piotr Kler, Dobrodzień, (PL)  
(72) Kler Piotr  
(54) Fotel tapicerowany  
(55)

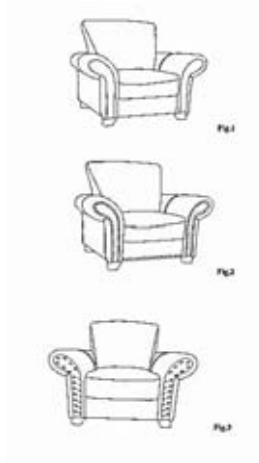

(51) 25-02 (11) **8936** (22) 2005 02 09 (21) 7380  
(73) Firma Produkcyjno-Handlowa „SUN-MASTER” Elżbieta Kilnar Dumrath, Wołczkowo, (PL)  
(72) Dumrath Michael, Grunwald Norman  
(54) Roleta  
(55)



(51) 21-01 (11) **8937** (22) 2005 02 21 (21) 7443  
(73) Sławuta Elżbieta, Częstochowa, (PL)

(72) Sławuta Elżbieta  
(54) Zabawka na biegunach  
(55)



(51) 06-09 (11) **8938** (22) 2004 11 08 (21) 6851  
(73) „GORECO” s.c. Agnieszka Liszewska, Mariola Maślanka, Łódź, (PL)  
(72) Liszewska Agnieszka, Maślanka Mariola  
(54) Materac leczniczy  
(55)

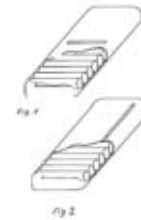

(51) 03-01 (11) **8939** (22) 2005 02 08 (21) 7377  
(73) „R2 INVEST” Sp. z o.o., Wrocław, (PL)  
(72) Kisiela Marek  
(54) Futerał telefonu komórkowego  
(55)



(51) 25-02 (11) **8940** (22) 2005 02 15 (21) 7409  
(73) Przedsiębiorstwo KONSPORT Mieczysław Majewski, Lutomiersk, (PL)  
(72) Majewski Mieczysław  
(54) Sztacheta ogrodzeniowa  
(55)

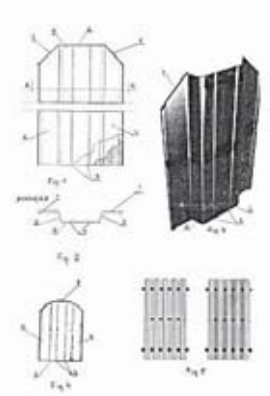

(51) 06-01 (11) **8941** (22) 2004 10 18 (21) 6718  
 (73) Fabryka Mebli-Twaróg „Ludwik Styl” Jacek Twaróg,  
 Rogoźno Wlkp., (PL)  
 (72) Twaróg Jacek  
 (54) Krzesło  
 (55)

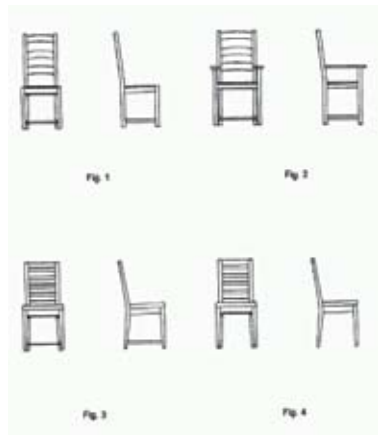

(51) 06-05 (11) **8942** (22) 2004 10 18 (21) 6719  
 (73) Fabryka Mebli - Twaróg „Ludwik Styl” Jacek Twaróg,  
 Rogoźno Wlkp., (PL)  
 (72) Twaróg Jacek  
 (54) Meble  
 (55)

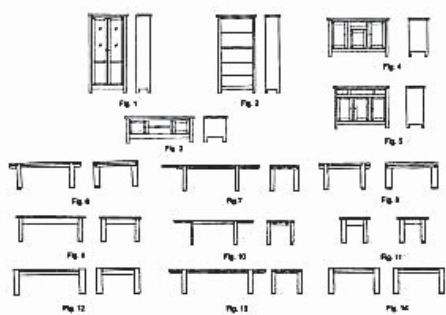

(51) 21-01 (11) **8943** (22) 2005 02 03 (21) 7351  
 (73) Przedsiębiorstwo Produkcyjno Usługowe Monter, Jan Freund,  
 Wrocław, (PL)  
 (72) Freund Jan  
 (54) Plansza do gier  
 (55)

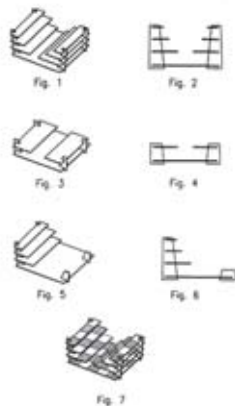

(51) 21-01 (11) **8944** (22) 2005 02 18 (21) 7428  
 (73) Przedsiębiorstwo Produkcyjno Handlowe „HAPPY TOYS”  
 Jerzy Zgajewski, Wrzosowa Słowik, (PL)

(72) Zgajewski Jerzy  
 (54) Zabawka w postaci samochodu ciężarowego  
 (55)



(51) 02-02 (11) **8945** (22) 2005 01 11 (21) 7187  
 (73) Rygielska Anna, Turowo, (PL)  
 (72) Rygielska Anna  
 (54) Kaftanik  
 (55)



(51) 02-02 (11) **8946** (22) 2005 01 11 (21) 7188  
 (73) Rygielska Anna, Turowo, (PL)  
 (72) Rygielska Anna  
 (54) Śpioszek  
 (55)

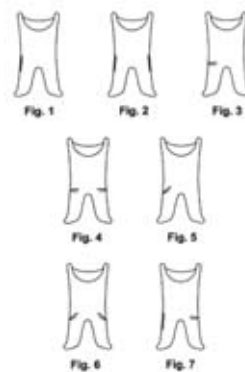

(51) 02-02 (11) **8947** (22) 2005 01 11 (21) 7189  
 (73) Rygielska Anna, Turowo, (PL)  
 (72) Rygielska Anna  
 (54) Kombinezon dziecięcy  
 (55)

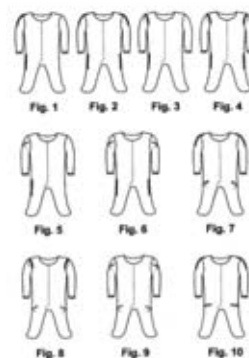

(51) 20-02 (11) **8948** (22) 2004 12 10 (21) 7016  
 (73) Pamart Irena Grys, Leszno, (PL)  
 (72) Grys Irena  
 (54) Obudowa urządzenia wspomagającego prezentacje towarów i usług  
 (55)

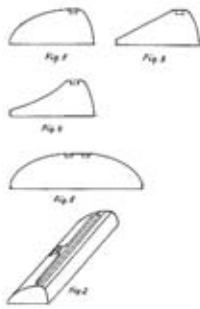

(51) 11-01 (11) **8952** (22) 2005 03 18 (21) 7569  
 (73) ART - 7 Wojciech Kalandyk, Gdańsk, (PL)  
 (72) Kalandyk Wojciech, Kalandyk Bożena  
 (54) Bursztynowy element do ozdoby biżuterii  
 (55)

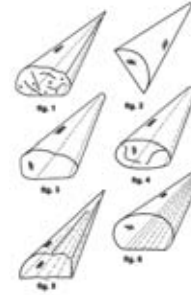

(51) 11-01 (11) **8949** (22) 2005 01 05 (21) 7166  
 (73) MACMA POLSKA Sp. z o.o., Wrocław, (PL)  
 (72) Wiszniewski Mirosław  
 (54) Brelok  
 (55)

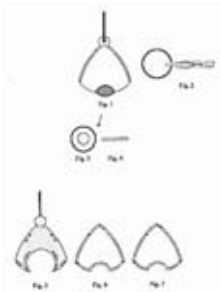

(51) 11-01 (11) **8953** (22) 2005 03 18 (21) 7562  
 (73) ART - 7 Wojciech Kalandyk, Gdańsk, (PL)  
 (72) Kalandyk Wojciech, Kalandyk Bożena  
 (54) Kaboszon bursztynowy grzebieniowy  
 (55)

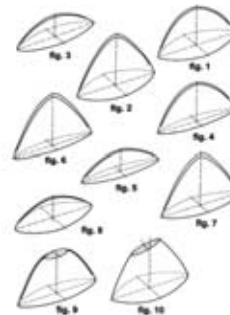

(51) 09-03 (11) **8950** (22) 2005 01 31 (21) 7298  
 (73) CADBURY WEDEL Sp. z o.o., Warszawa, (PL)  
 (72) Ziółkowski Artur  
 (54) Pudełko  
 (55)

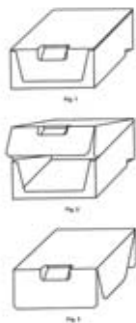

(51) 11-01 (11) **8954** (22) 2005 03 18 (21) 7563  
 (73) ART - 7 Wojciech Kalandyk, Gdańsk, (PL)  
 (72) Kalandyk Wojciech, Kalandyk Bożena  
 (54) Element mocowania kamienia biżuteryjnego zwłaszcza bursztynowego  
 (55)



(51) 23-02 (11) **8951** (22) 2005 02 18 (21) 7432  
 (30) 2004 09 23 (WO)  
 (73) GEBERIT TECHNIK AG, Jona, (CH)  
 (72) Witzig Uli  
 (54) Zespół przycisków spłukujących toaletowego zbiornika wody  
 (55)

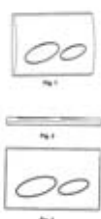

(51) 11-01 (11) **8955** (22) 2005 03 18 (21) 7565  
 (73) ART - 7 Wojciech Kalandyk, Gdańsk, (PL)  
 (72) Kalandyk Wojciech, Kalandyk Bożena  
 (54) Eliptyczny element mocowania kamienia biżuteryjnego zwłaszcza bursztynowego  
 (55)

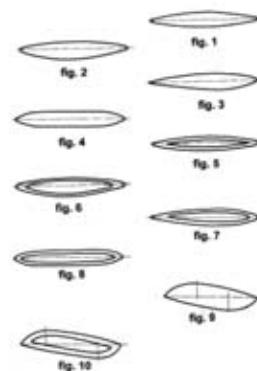

(51) 11-01 (11) **8956** (22) 2005 03 18 (21) 7566  
 (73) ART - 7 Wojciech Kalandyk, Gdańsk, (PL)  
 (72) Kalandyk Wojciech, Kalandyk Bożena  
 (54) Epicykloidalny element mocowania kamienia biżuteryjnego zwłaszcza bursztynowego  
 (55)

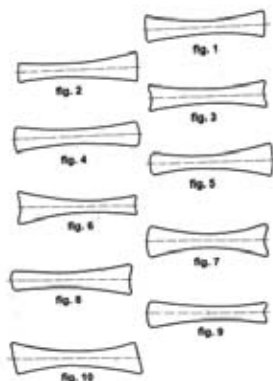

(51) 11-01 (11) **8957** (22) 2005 03 18 (21) 7567  
 (73) ART - 7 Wojciech Kalandyk, Gdańsk, (PL)  
 (72) Kalandyk Wojciech, Kalandyk Bożena  
 (54) Hiperboloidalny kamień biżuteryjny zwłaszcza bursztynowy  
 (55)

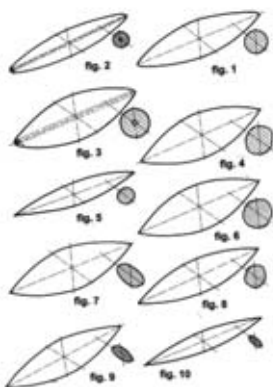

(51) 11-01 (11) **8958** (22) 2005 03 18 (21) 7568  
 (73) ART - 7 Wojciech Kalandyk, Gdańsk, (PL)  
 (72) Kalandyk Wojciech, Kalandyk Bożena  
 (54) Pierścień lub obrączka bursztynowa leczniczo - profilaktyczna  
 (55)

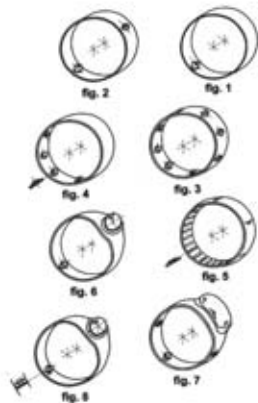

(51) 11-01 (11) **8959** (22) 2005 03 18 (21) 7570  
 (73) ART - 7 Wojciech Kalandyk, Gdańsk, (PL)  
 (72) Kalandyk Wojciech, Kalandyk Bożena

(54) Kaboszon bursztynowy stożkowy  
 (55)

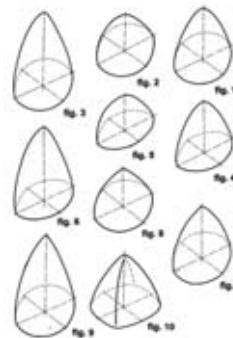

(51) 11-01 (11) **8960** (22) 2005 01 31 (21) 7252  
 (73) PRACOWNIA JUBILERSKA Mirosław Szczerkowski, Łódź, (PL)  
 (72) Szczerkowski Mirosław  
 (54) Wyrób biżuteryjny  
 (55)

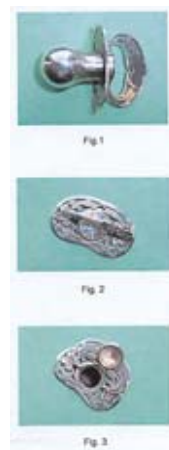

(51) 19-08 (11) **8961** (22) 2005 01 24 (21) 7259  
 (73) Fall-Ławryniuk Maria, Gdańsk, (PL)  
 (72) Fall-Ławryniuk Maria  
 (54) Plakietka  
 (55)



(51) 09-01 (11) **8962** (22) 2005 02 23 (21) 7455  
 (73) EXELSIOR POLSKA Sp. z o.o. Grzegorz Zawiliński, Ustroń, (PL)  
 (72) Zawiliński Grzegorz  
 (54) Butelka  
 (55)

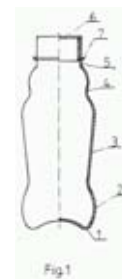

(51) 10-06 (11) **8963** (22) 2005 03 15 (21) 7548  
 (73) Zakład Mechaniki i Elektroniki „ZAMEL” Sp.J. Józef Dzida,  
 Wojciech Dzida, Katarzyna Łodzińska, Pszczyna, (PL)  
 (72) Dzida Józef  
 (54) Dzwonek z funkcją nagrywania i odtwarzania melodii  
 (55)

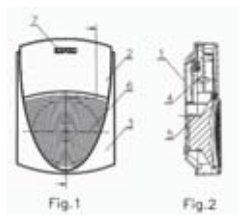

(51) 25-02 (11) **8964** (22) 2004 11 20 (21) 6914  
 (73) Zakład Materiałów Budowlanych Andrzej Paszkowski,  
 Makowiec, (PL)  
 (72) Paszkowski Andrzej  
 (54) Segment oporowy przepustu rurowego  
 (55)

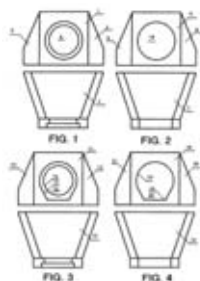

(51) 09-01 (11) **8965** (22) 2005 01 26 (21) 7280  
 (73) SAVERGLASS POLSKA Sp. z o.o., Łomianki, (PL)  
 (72) Rica Didier  
 (54) Butelka  
 (55)

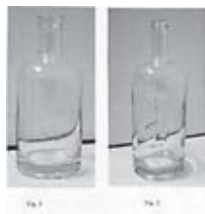

(51) 19-08 (11) **8966** (22) 2005 03 02 (21) 7499  
 (73) Przedsiębiorstwo Produkcyjno Handlowe „TABIT” Sp. z o.o.,  
 Otwock, (PL)  
 (72) Cholewiński Krzysztof  
 (54) Etykieta opakowania makaronu  
 (55)



(51) 23-03 (11) **8967** (22) 2005 03 14 (21) 7546  
 (73) Gorgiel Jan, Wolsztyn, (PL)  
 (72) Gorgiel Jan

(54) Stojak grzejnikowy  
 (55)

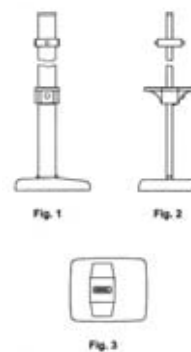

(51) 11-02 (11) **8968** (22) 2004 06 24 (21) 6119  
 (73) Gontarz Krzysztof, Biłgoraj, (PL)  
 (72) Gontarz Krzysztof  
 (54) Doniczka  
 (55)



(51) 09-03 (11) **8969** (22) 2005 01 18 (21) 7241  
 (30) 2004 07 20 (US)  
 (73) COLGATE-PALMOLIVE COMPANY, Nowy Jork, (US)  
 (72) Moskovich Robert, Sorrentino Alan  
 (54) Opakowanie  
 (55)

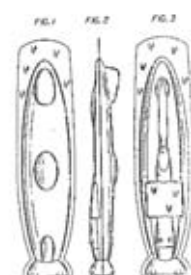

(51) 09-03 (11) **8970** (22) 2005 01 20 (21) 7251  
 (30) 2004 07 22 (US)  
 (73) COLGATE-PALMOLIVE COMPANY, Nowy Jork, (US)  
 (72) Cummings Bruce, Ludewigs Werner  
 (54) Pojemnik z pokrywką  
 (55)



(51) 19-04 (11) **8971** (22) 2004 12 27 (21) 7111  
 (73) RR Donnelley Europe Sp. z o.o., Kraków, (PL)  
 (72) Leśniewski Piotr  
 (54) Produkt poligraficzny z wkładką  
 (55)



(51) 19-04 (11) **8972** (22) 2004 12 27 (21) 7112  
 (73) RR Donnelley Europe Sp. z o.o., Kraków, (PL)  
 (72) Leśniewski Piotr  
 (54) Produkt poligraficzny z wkładką  
 (55)



(51) 19-04 (11) **8973** (22) 2004 12 27 (21) 7113  
 (73) RR Donnelley Europe Sp. z o.o., Kraków, (PL)  
 (72) Leśniewski Piotr  
 (54) Produkt poligraficzny z wkładką  
 (55)

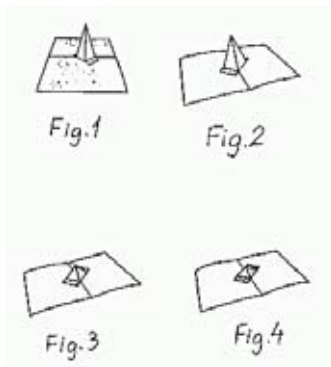

(51) 07-03 (11) **8974** (22) 2004 12 31 (21) 7150  
 (73) Chojnacki Jerzy, Szczecin, (PL)  
 (72) Chojnacki Jerzy  
 (54) Szczypce do artykułów spożywczych  
 (55)

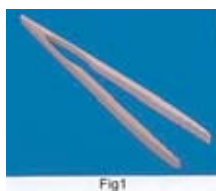

(51) 20-01 (11) **8975** (22) 2005 02 04 (21) 7353  
 (73) Kolejowe Zakłady Łączności Sp. z o.o., Bydgoszcz, (PL)  
 (72) Dambecki Piotr

(54) Automat biletowy  
 (55)

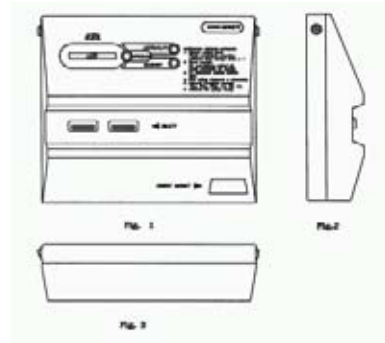

(51) 20-01 (11) **8976** (22) 2005 02 04 (21) 7354  
 (73) Kolejowe Zakłady Łączności Sp. z o.o., Bydgoszcz, (PL)  
 (72) Dambecki Piotr, Buras Marek  
 (54) Obudowa automatu parkingowego  
 (55)



(51) 09-01 (11) **8977** (22) 2004 10 05 (21) 6625  
 (73) „MARYSIENKA” Przedsiębiorstwo Produkcyjno-Handlowe  
 Marek Pawicki Zakład Pracy Chronionej, Sieradz, (PL)  
 (72) Pawicki Marek  
 (54) Butelka  
 (55)



(51) 24-04 (11) **8978** (22) 2004 11 25 (21) 6933  
 (30) 2004 05 25 (IN)  
 (73) M/s. CIPLA LIMITED, Maharashtra, (IN)  
 (72) Lulla Amar, Malhotra Geena  
 (54) Urządzenie do inhalacji proszkowej  
 (55)



(51) 24-04 (11) **8979** (22) 2004 11 25 (21) 6934  
 (30) 2004 05 25 (IN)  
 (73) M/s. CIPLA LIMITED, Maharashtra, (IN)  
 (72) Lulla Amar, Malhotra Geena

(54) Urządzenie do inhalacji proszkowej  
(55)



(51) 08-09 (11) **8980** (22) 2005 03 30 (21) 7621  
(73) Firma Produkcyjno - Handlowa „AMIT” Irena Olędzka, Ząbki, (PL)  
(72) Olędzka Irena  
(54) Kształtownik  
(55)

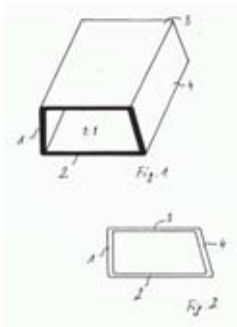

(51) 06-04 (11) **8981** (22) 2005 01 28 (21) 7288  
(73) „BLACK RED WHITE” S.A., Biłgoraj, (PL)  
(72) Chmiel Tadeusz  
(54) Zestaw mebli kuchennych  
(55)



(51) 06-01 (11) **8982** (22) 2005 02 02 (21) 7317  
(73) EKOMBEL Aneta Łabanowska, Klebark Mały, (PL)  
(72) Łabanowska Aneta

(54) Leżak ogrodowy  
(55)



(51) 06-01 (11) **8983** (22) 2005 02 02 (21) 7316  
(73) EKOMBEL Aneta Łabanowska, Klebark Mały, (PL)  
(72) Łabanowska Aneta  
(54) Huśtawka ogrodowa  
(55)

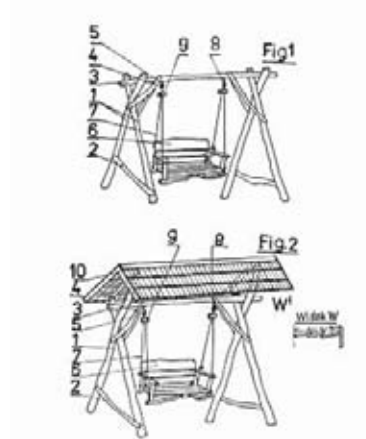

(51) 06-01 (11) **8984** (22) 2005 02 02 (21) 7315  
(73) EKOMBEL Aneta Łabanowska, Klebark Mały, (PL)  
(72) Łabanowska Aneta  
(54) Hamak  
(55)

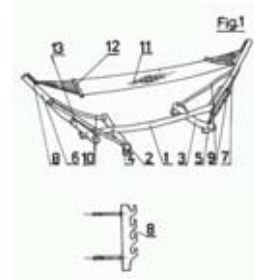

(51) 24-04 (11) **8985** (22) 2004 11 25 (21) 6935  
(30) 2004 05 25 (IN)  
(73) M/s. CIPLA LIMITED, Maharashtra, (IN)  
(72) Lulla Amar, Malhotra Geena  
(54) Urządzenie do inhalacji proszkowej  
(55)



(51) 05-05 (11) **8986** (22) 2005 02 07 (21) 7369  
(73) „TAPS” Specjalistyczny Zakład Tapicerstwa Komunikacyjnego Maciej Kowalski, Łódź, (PL)  
(72) Kowalski Maciej

(54) Materiał włókienniczy zwłaszcza na obicia meblowe  
(55)

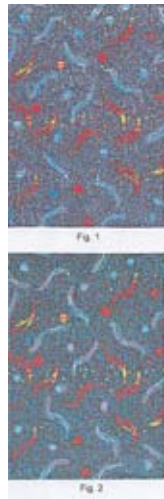

(51) 01-01 (11) **8987** (22) 2004 05 20 (21) 5863  
(73) PRODUKCJA MASZYN PIEKARNICZYCH Maciej  
Wieczorek, Gostyń, (PL)  
(72) Wieczorek Maciej  
(54) Chleb  
(55)

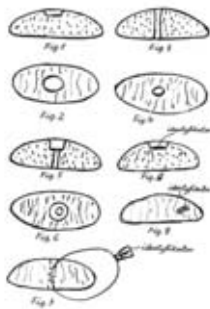

(51) 19-01 (11) **8988** (22) 2005 03 04 (21) 7507  
(73) Jaroszewicz Bettina, Zielona Góra, (PL)  
(72) Jaroszewicz Bettina  
(54) Kartka okolicznościowa  
(55)

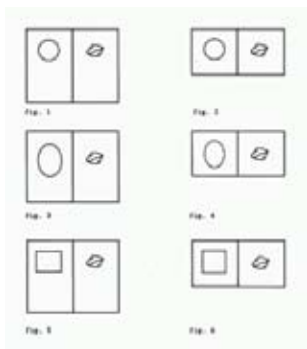

319

**WPISY I ZMIANY W REJESTRZE  
WZORÓW PRZEMYSŁOWYCH  
(nie uwzględnione w innych samodzielnych ogłoszeniach)**

Poniższe zestawienie zawiera kolejno: numer rejestracji wzoru przemysłowego, datę wpisu, oznaczenie rubryki, w której doko-

nano wpisu lub zmiany oraz treść wpisu. Poszczególne rubryki rejestru wzorów przemysłowych zawierają następujące dane:

rubryka A - nazwisko i imię lub nazwę oraz adres uprawnionego z prawa z rejestracji wzoru przemysłowego z podaniem nazwy kraju,  
rubryka B - przedmiot wzoru przemysłowego (tytuł oraz rysunek wzoru),  
rubryka C - nazwisko i imię twórcy wzoru przemysłowego oraz jego miejsce zamieszkania (miejscowość, kraj),  
rubryka D - prawa ograniczające prawo z rejestracji,  
rubryka E - wnioski i sprzeciwy oraz decyzje wydane w wyniku ich rozpoznania, (adnotacje),  
rubryka F - datę unieważnienia lub datę i przyczynę wygaśnięcia prawa z rejestracji.

**Uwaga:** Publikacji podlegają: zmiana uprawnionego, twórcy, zmiana nazwy uprawnionego, prawa ograniczające prawo z rejestracji wzoru przemysłowego, sprostowania istotnych pomyłek.

204 2005 01 20 D. Dokonano wpisu: „Na podstawie zajęcia wierzytelności i prawa dokonano przez Komornika Sądowego Rewiru V przy Sądzie Rejonowym w Olsztynie z dnia 04.12.2004 r., sygn. akt V KM 395/04 Urząd Patentowy dokonuje wpisu o zajęcie wierzytelności z tytułu przysługującego prawa z rejestracji wzoru przemysłowego o nr Rp-204 pt.: LIZAK na rzecz Wspólnota Mieszkaniowa Nieruchomości z siedzibą w Olsztynie”.

204 2005 06 01 D. Dokonano wpisu: „Na podstawie zajęcia prawa dokonano zgodnie z tytułem wykonawczym: nakaz zapłaty w postępowaniu upominawczym Sądu Rejonowego w Olsztynie z dnia 06-10-2003 r., sygnatura akt V GNc 3859/03 Urząd dokonuje wpisu o zajęciu przedmiotowego prawa do wzoru przemysłowego o nr Rp-204 pt. „Lizak” na rzecz Kaiser + Kraft Sp.z o.o. z siedzibą w Warszawie”.

320

**DECYZJE STWIERDZAJĄCE WYGAŚNIĘCIE  
DECYZJI O UDZIELENIU PRAWA Z REJESTRACJI**

Poniższe zestawienie zawiera numer zgłoszenia wzoru przemysłowego.

2291	4877	5274	6228
3075	5064	5281	6440
3848	5084	5330	6441
3849	5200	5372	15159
4505	5201	5393	19138
4524	5247	5394	20932
4830	5255	5445	
4837	5263	5466	
4856	5264	6177	

321

**DECYZJE O UNIEWAŻNIENIU  
PRAWA Z REJESTRACJI**

Poniższe zestawienie zawiera kolejno: numer rejestracji wzorów przemysłowych, datę unieważnienia prawa z rejestracji oraz treść decyzji.

1120	2005 04 22	Unieważniono w całości prawo z rejestracji wzoru przemysłowego
4371	2005 06 28	Unieważniono w całości prawo z rejestracji wzoru przemysłowego
4432	2005 06 28	Unieważniono w całości prawo z rejestracji wzoru przemysłowego



## 322

**DECYZJE O WYGAŚNIĘCIU  
PRAWA Z REJESTRACJI**

*Poniższe zestawienie zawiera kolejno: numer rejestracji wzorów przemysłowych i datę wygaśnięcia prawa z rejestracji.*

83	2004 04 02	105	2004 04 22
84	2004 04 01	108	2004 04 23
85	2004 04 02	109	2004 04 21
86	2004 04 08	111	2004 04 23
87	2004 04 09	133	2004 03 10
91	2004 04 12	149	2004 04 15
92	2004 04 12	150	2004 04 15
93	2004 04 12	151	2004 04 15
94	2004 04 12	152	2004 04 23
95	2004 04 14	178	2004 04 21
96	2004 04 14	179	2004 04 21
98	2004 04 14	180	2003 10 05
99	2004 04 14	196	2004 04 06
102	2004 04 14	197	2004 04 06
103	2004 04 19	198	2004 04 14
104	2004 04 20	199	2004 04 14

200	2004 04 14	474	2004 04 27
203	2004 04 15	633	2004 04 30
226	2004 04 06	634	2004 04 30
227	2004 04 23	2439	2004 04 23
228	2004 04 23	2440	2004 04 23
229	2004 04 29	2470	2005 05 17
231	2004 04 30	2471	2005 05 17
307	2004 04 26	2472	2005 05 17
308	2004 04 27	2476	2005 05 17
473	2004 04 27		

## 323

**DECYZJE O ZMIANIE LUB UCHYLENIU DECYZJI  
(opublikowanych w Wiadomościach Urzędu Patentowego)**

*Poniższe zestawienie zawiera kolejno: numer rejestracji wzorów przemysłowych, numer i rok wydania Wiadomości Urzędu Patentowego, w którym uchylona lub zmieniona decyzja została umieszczona, datę i treść decyzji, w której zmieniono decyzję poprzednią.*

4016 01/04 2005 06 07 uchylono decyzję o zarejestrowaniu wzoru przemysłowego

**C'. WZORY ZDOBNICZE**

## 324

**WPISY I ZMIANY W REJESTRZE  
WZORÓW ZDOBNICZYCH**

**(nie uwzględnione w innych samodzielnych ogłoszeniach)**

*Poniższe zestawienie zawiera kolejno: numer rejestru wzoru zdobniczego, datę wpisu, oznaczenie rubryki, w której dokonano wpisu lub zmiany oraz treść wpisu. Poszczególne rubryki rejestru wzorów zdobniczych zawierają następujące dane:*

*rubryka A - nazwisko i imię lub nazwę oraz miejsce zamieszkania lub siedzibę osoby, na rzecz której dokonano rejestracji wzoru zdobniczego,*

*rubryka B - tytuł wzoru zdobniczego,*

*rubryka C - nazwisko i imię twórcy wzoru zdobniczego,*

*rubryka D - prawa ograniczające wzór zdobniczy,*

*rubryka E - wnioski, odwołania, decyzje, (adnotacje),*

*rubryka F - datę wygaśnięcia prawa z rejestracji wzoru zdobniczego.*

**Uwaga:** Publikacji podlegają: zmiana uprawnionego, twórcy, zmiana nazwy uprawnionego, prawa ograniczające prawo z rejestracji wzoru zdobniczego, sprostowania istotnych pomyłek.

16069 2005 06 29 A. Wprowadzono zmianę uprawnionego przez wykreślenie wpisu: „Schöller Lebensmittel GmbH & Co. KG, Nürnberg, Niemcy” i dokonanie wpisu: „Nestlé Schöller GmbH & Co. KG, Nürnberg, Niemcy”.

16069 2005 06 29 A. Wprowadzono zmianę uprawnionego przez wykreślenie wpisu: „Nestlé Schöller GmbH & Co. KG, Nürnberg, Niemcy” i dokonanie wpisu: „Société des Produits Nestlé S.A., Vevey, Szwajcaria”.

17368 2005 06 29 A. Wprowadzono zmianę uprawnionego przez wykreślenie wpisu: „Schöller Lebensmittel GmbH & Co. KG, Nürnberg, Niemcy” i dokonanie wpisu: „Nestlé Schöller GmbH & Co. KG, Nürnberg, Niemcy”.

17368 2005 06 29 A. Wprowadzono zmianę uprawnionego przez wykreślenie wpisu: „Nestlé Schöller GmbH & Co. KG, Nürnberg, Niemcy” i dokonanie wpisu: „Société des Produits Nestlé S.A. Vevey, Szwajcaria”.

17906 2005 06 29 A. Wprowadzono zmianę uprawnionego przez wykreślenie wpisu: „Schöller Lebensmittel GmbH & Co. KG, Nürnberg, Niemcy” i dokonanie wpisu: „Nestlé Schöller GmbH & Co. KG, Nürnberg, Niemcy”.

17906 2005 06 29 A. Wprowadzono zmianę uprawnionego przez wykreślenie wpisu: „Nestlé Schöller GmbH & Co. KG, Nürnberg, Niemcy” i dokonanie wpisu: „Société des Produits Nestlé S.A. Vevey, Szwajcaria”.

## 325

**DECYZJE O WYGAŚNIĘCIU  
PRAWA Z REJESTRACJI**

*Poniższe zestawienie zawiera kolejno: numer rejestru wzorów zdobniczych i datę wygaśnięcia prawa z rejestracji.*

15343	2004 10 18	15625	2004 10 22
15428	2004 10 18	15812	2004 10 25
15482	2004 10 17	15865	2004 10 03
15500	2004 10 07	15944	2004 10 03
15501	2004 10 07	15945	2004 10 04
15502	2004 10 07	15946	2004 10 04
15507	2004 10 14	15991	2004 10 04
15508	2004 10 17	15992	2004 10 04
15509	2004 10 25	16018	2004 10 04
15510	2004 10 25	16020	2004 10 04
15585	2004 10 14	16038	2004 10 04
15597	2004 10 16	16039	2004 10 04

## D. ZNAKI TOWAROWE

Cyfrowe kody identyfikacyjne (wg normy WIPO ST. 60), które poprzedzają informacje o dokonanej rejestracji oznaczają:

- (111) - numer prawa ochronnego
- (151) - data wydania decyzji o udzieleniu prawa ochronnego
- (210) - numer zgłoszenia
- (220) - data zgłoszenia
- (441) - data ogłoszenia o zgłoszeniu
- (510) - wykaz towarów
- (511) - klasy towarowe
- (531) - symbol klasyfikacji elementów graficznych znaku
- (540) - określenie znaku towarowego ze wskazaniem kolorów
- (551) - wskazanie kategorii znaku towarowego lub udzielonego prawa jeżeli dotyczy wspólnego prawa ochronnego, wspólnego znaku towarowego albo wspólnego znaku towarowego gwarancyjnego
- (732) - nazwisko i imię lub nazwę uprawnionego, jego miejsce zamieszkania lub siedzibę oraz kod kraju

326

### UDZIELONE PRAWA OCHRONNE NA ZNAKI TOWAROWE

(od nr 160 921 do nr 162 700)

(111) **160921** (220) 2000 08 07 (210) 222390  
(151) 2005 05 16  
(732) Towarzystwo im. Fryderyka Chopina, Warszawa, PL.  
(540)



(531) 22.1, 27.5  
(510), (511) **16** papier, czasopisma, książki, fotografie, **35** prowadzenie domów aukcyjnych, prowadzenie aukcji, reprodukowanie dokumentów, usługi reklamowe, **36** wycena pamiątek po Fryderyku Chopinie dla potrzeb domów aukcyjnych, **41** organizowanie konkursów pianistycznych, prowadzenie kursów edukacyjnych, organizowanie koncertów, organizowanie wystaw z pamiątkami po Fryderyku Chopinie, opiniowanie poziomu artystycznego odtwórców utworów Fryderyka Chopina na różnorodnych konkursach pianistycznych, ocena umiejętności odtwórców muzyki Fryderyka Chopina, mianowanie jurorów konkursów poświęconych muzyce Fryderyka Chopina, **42** usługi muzeum, gromadzenie, przechowywanie i katalogowanie pamiątek po Fryderyku Chopinie, badanie autentyczności zbiorów i wszelkich pamiątek pozostawionych przez Fryderyka Chopina.

(111) **160922** (220) 2001 08 27 (210) 240140  
(151) 2004 12 16 (441) 2002 03 11  
(732) London Dairy Company Limited, Douglas, GB.  
(540)



(531) 7.11, 26.2, 26.13, 27.5

(510), (511) **30** lody, biskwity, wyroby cukiernicze, słodczyce, czekoladki.

(111) **160923** (220) 1999 05 17 (210) 202032  
(151) 2002 12 30  
(732) TERMO ORGANIKA S.A., Mielec, PL.  
(540)



Kolory znaku: żółty, pomarańczowy, biały

(531) 1.15, 26.4, 27.5, 29.1

(510), (511) **01** spoiwa do betonu, środki do konserwacji betonu, kleje stosowane w przemyśle, kleje do płytek ściennych, kleje do tapet, kleje kauczukowe, preparaty do klejenia i gruntowania, **02** emalie do malowania, farby, folie metalowe dla malarzy, kit olejowy i szklarski, pokosty, środki do konserwacji drewna, środki zapobiegające korozji, lakiery, mleko wapienne, rozcieńczalniki do farb i lakierów, zaprawy cementowe, zaprawy farbiarskie, żywice naturalne, **06** okna i drzwi metalowe, okładziny metalowe stosowane w budownictwie, pokrycia dachowe metalowe, osprzęt metalowy do drzwi i okien, okucia metalowe stosowane w budownictwie, rury metalowe, siatki metalowe, konstrukcje stalowe, zawiasy metalowe, zamki i zasuwki metalowe, zbrojenie metalowe betonu, **17** farby izolacyjne, filc izolacyjny, folie metalowe izolacyjne, materiały izolacyjne, kit, kauczuki, przewody giętkie niemetalowe, taśmy przylepne i izolacyjne, rury niemetalowe, siatki niemetalowe, materiały termoizolacyjne, styropian, wełna mineralna izolacyjna, wełna szklana izolacyjna, wełna żużlowa izolacyjna, tkaniny z włókna szklanego do izolacji, żywice syntetyczne i sztuczne półprzetworzone, **19** materiały budowlane niemetalowe, belki niemetalowe, beton, betonowe elementy budowlane, bitumiczne produkty dla budownictwa, boazerie, cegły, cement, dachów-

ka niemetalowa, drewno budowlane, drzwi i okna niemetalowe, gips, glina, granit, szkło izolacyjne budowlane, kamień budowlany, konstrukcje niemetalowe, listwy niemetalowe, materiały konstrukcyjne niemetalowe, spoiwa murarskie, mozaiki budowlane, ogrodzenia niemetalowe, parkiety, rury i przewody niemetalowe, rynny i rury spustowe niemetalowe, schody niemetalowe, smoła, spoiwa do murów, siatki niemetalowe, stropy niemetalowe, sufity niemetalowe, szamota, szkło konstrukcyjne, pokrycia niemetalowe ścian budynków, kostki brukowe, terakota, wapno, wykładziny niemetalowe, zaprawy murarskie, żużel i żwir budowlany, **37** usługi związane z budową budynków, usługi związane z izolacją i termoizolacją budynków, usługi związane z prowadzeniem nadzoru technicznego i budowlanego, malowanie, dekarstwo, gipsowanie, tapetowanie, uszczelnianie budynków.

(111) **160924** (220) 2001 03 23 (210) 233419  
(151) 2005 01 28  
(732) Kompleksowe Usługi Pogrzebowe „SYRIUSZ”  
SPÓŁKA CYWILNA Halina Wojciechowska, Bogdan Mazik,  
Ostróda, PL.  
(540)



Kolory znaku: granatowy  
(531) 27.5, 29.1

(510), (511) **45** kompleksowe usługi pogrzebowe: załatwianie wszelkich formalności związanych z pogrzebem /w urzędach/, przewóz zwłok karawanem w kraju i za granicą, ekshumacja zwłok, pośrednictwo w kremacji zwłok, przygotowywanie ciał do pogrzebu /kosmetyka zwłok/, odnawianie tabliczek nagrobnych.

(111) **160925** (220) 2001 09 27 (210) 241174  
(151) 2005 02 11 (441) 2002 04 08  
(732) KG International FZCO, Dubai, AE.  
(540)



(531) 27.5  
(510), (511) **07** łożyska kulkowe i wałeczkowe.

(111) **160926** (220) 2001 04 26 (210) 235033  
(151) 2004 11 02  
(732) DOMAIN MENADA Sp. z o.o., Warszawa, PL.  
(540) TRISTAN  
(510), (511) **33** wino białe importowane, musujące, gronowe.

(111) **160927** (220) 2000 06 30 (210) 220644  
(151) 2004 12 06  
(732) envia Energie Sachsen Brandenburg Aktiengesellschaft,  
Cottbus, DE.  
(540)



Kolory znaku: szary, błękit-cyjanowy  
(531) 26.1, 26.2, 27.5, 29.1  
(510), (511) **35** doradztwo w zakresie działalności gospodarczej dotyczącej pozyskiwania, zaopatrywania transportu oraz eksplo-

tacji energii elektrycznej, gazu, ciepła grzewczego, ciepła procesowego, wody oraz zbiórki, odprowadzania i przeróbki ścieków, doradztwo w zakresie działalności gospodarczej oraz zarządzanie przedsiębiorstwami dostawczymi i telekomunikacyjnymi, włączając doradztwo managerskie, prowadzenie interesów i zarządzanie przedsiębiorstwami w zakresie urządzeń służących do wytwarzania, odprowadzania lub dostarczania energii elektrycznej, gazu, ciepła grzewczego, ciepła procesowego i wody oraz urządzeń telekomunikacyjnych, ustalanie i rozliczanie kosztów energetycznych dla osób trzecich, zestawianie analiz koszty/cena, **37** usługi dotyczące budownictwa i remontów oraz utrzymywania w ruchu systemów przemysłowych i systemów zaopatrywania w energię elektryczną, gaz, ciepło grzewcze, ciepło procesowe, wodę, ścieki oraz moc telekomunikacyjną, budowa i instalowanie urządzeń telekomunikacyjnych, **38** usługi przedsiębiorstwa telekomunikacyjnego, mianowicie usługi w zakresie łączności telekomunikacyjnej, uruchamianie urządzeń telekomunikacyjnych dla osób trzecich, połączenia i sieć połączeń umożliwiających rozmowy między osobami, transmisję danych, stałych i ruchomych obrazów, przygotowywanie i udostępnianie osobom trzecim informacji poprzez internet, zwłaszcza dotyczących mocy telekomunikacyjnych, pozostałe usługi dla użytkowników sieci zawarte w klasie 38, zwłaszcza usługi komunikowanie przez sieć światłowodową, usługi związane z łączeniem i trasowaniem dla telekomunikacji, usługi przygotowywania połączeń telekomunikacyjnych dla uniwersalnej sieci komputerowej, usługi przygotowywania dostępu do uniwersalnej sieci komputerowej, usługi przekazywania wiadomości i obrazu za pomocą komputera, usługi elektronicznego przekazywania wiadomości, usługi emailowe, **39** usługi przedsiębiorstwa energetycznego, mianowicie zaopatrywanie przemysłu, rzemiosła, obiektów użyteczności publicznej, instytucji komunalnych i gospodarstw domowych w energię elektryczną, gaz, ciepło grzewcze i ciepło procesowe, usługi przedsiębiorstwa zaopatrującego w wodę i odprowadzającego ścieki, mianowicie dystrybucja wody, zaopatrywanie w wodę, przygotowywanie i udostępnianie osobom trzecim informacji poprzez internet, zwłaszcza dotyczących wytwarzania, pozyskiwania, rozdziału i zaopatrywania w energię elektryczną, gaz, ciepło grzewcze, ciepło procesowe, wodę oraz kosztów zużycia, **40** usługi przedsiębiorstwa energetycznego, mianowicie wytwarzanie i pozyskiwanie w energię elektryczną, gaz, ciepło grzewcze i ciepło procesowe, usługi przedsiębiorstwa zaopatrującego w wodę i odprowadzającego ścieki, mianowicie pozyskiwanie wody, zbiórka, odprowadzanie i przeróbka ścieków, **42** doradztwo techniczne dotyczące pozyskiwania, zaopatrywania, transportu oraz eksploatacji energii elektrycznej, gazu, ciepła grzewczego, ciepła procesowego, wody oraz zbiórki, odprowadzania i przeróbki ścieków, doradztwo techniczne dla przedsiębiorstw dostawczych i telekomunikacyjnych, opracowywanie programów dla elektronicznego przetwarzania danych, mianowicie dla internetu i internetu, aktualizacja i konserwacja wyżej wymienionych programów elektronicznego przetwarzania danych, projektowanie stron internetowych.

(111) **160928** (220) 2001 02 09 (210) 231360  
(151) 2004 09 24  
(732) SIMPATIA Marzanna Nowicka, Łask, PL.  
(540) simpatia  
(510), (511) **25** bielizna, ubrania, buty, nakrycia głowy.

(111) **160929** (220) 2001 09 26 (210) 241282  
(151) 2005 02 07 (441) 2002 04 08  
(732) Jarosław Moryson, Robert Moryson METALKOL  
Spółka Jawna, Poznań, PL.  
(540)



Kolory znaku: jasnogranatowy  
(531) 27.5, 29.1  
(510), (511) **06** metale nieżelazne, wyrobów huncich z w/w metali.

(111) **160930** (220) 2002 03 19 (210) 247933  
 (151) 2005 05 16 (441) 2002 09 23  
 (732) „LIND-POL” Spółka z o.o., Kamyk, PL.  
 (540) ciastka jak marzenie  
 (510), (511) **30** ciasta, ciastka, ciasteczka, chleb, bułki, wyroby ciastkarskie, wyroby piekarnicze, wyroby cukiernicze, wyroby czekoladowe, ciasta w proszku, batony, biszkopty, bułeczki słodkie, ciasta z owocami, herbatniki, słodycze, słodycze na choinkę, wafle, pierniki, produkty zbożowe.

(111) **160931** (220) 2002 02 04 (210) 246015  
 (151) 2005 04 18 (441) 2002 08 12  
 (732) CUPROD Sp. z o.o., Kluczbork, PL.  
 (540)



Kolory znaku: brązowy  
 (531) 8.1, 29.1  
 (510), (511) **30** pieczywo cukiernicze, ciastka, ciasteczka.

(111) **160932** (220) 2002 02 04 (210) 246016  
 (151) 2005 04 18 (441) 2002 08 12  
 (732) CUPROD Sp. z o.o., Kluczbork, PL.  
 (540)



Kolory znaku: brązowy, czerwony, różowy, pomarańczowy, żółty, niebieski, biały, zielony  
 (531) 8.1, 29.1  
 (510), (511) **30** pieczywo cukiernicze, ciastka, ciasteczka.

(111) **160933** (220) 1999 05 20 (210) 202104  
 (151) 2002 10 09  
 (732) Warszawskie Towarzystwo Sportowe „DeSki”, Warszawa, PL.  
 (540)

**DeSki**

Kolory znaku: czerwony, ciemnografitowy  
 (531) 27.5, 29.1  
 (510), (511) **16** wydawnictwa, materiały szkoleniowe, **35** reklamowanie, organizowanie, zarządzanie pokazami i imprezami sportowymi, **39** prowadzenie biur podróży, organizowanie wycieczek, **41** prowadzenie szkół sportowych, organizowanie imprez sportowych i sportowo-rekreacyjnych, zawodów sportowych, edukacja sportowa, organizowanie wypoczynku, organizowanie obozów sportowych, wypożyczanie sprzętu sportowego, wynajmowanie obiektów sportowych, organizowanie sympozjów naukowych, produkcja filmów, **42** badania jakościowe sprzętu sportowego, **44** badania medyczne sportowców i osób uprawiających czynnie sport.

(111) **160934** (220) 1999 06 08 (210) 202999  
 (151) 2005 01 27

(732) Green Holdings Spółka z o.o., Warszawa, PL.  
 (540)



Kolory znaku: czerwony, zielony, szary  
 (531) 27.5, 29.1  
 (510), (511) **35** zgrupowanie na rzecz osób trzecich różnych towarów pozwalające nabywcy wygodnie je oglądać i kupować w dużym sklepie wielobranżowym lub supermarkecie, badanie rynku nieruchomości w celach handlowych, promocja inwestycji w zakresie nieruchomości w tym centrów handlowych, usługowych, hotelowych i rozrywkowych, **36** inwestycje kapitałowe w zakresie nieruchomości, leasing i wydzierżawianie nieruchomości, w tym pomieszczeń biurowych i budynków oraz powierzchni handlowej w centrach handlowych, **39** wynajmowanie magazynów i garaży, usługi związane z prowadzeniem parkingów samochodowych, **41** usługi związane z organizacją rozrywki, prowadzeniem sal kinowych, kregielni, **43** usługi związane z prowadzeniem restauracji, barów, kafeterii, punktów gastronomicznych, **44** prowadzenie punktów usług fryzjerskich i optycznych.

(111) **160935** (220) 1999 06 21 (210) 203726  
 (151) 2002 12 19  
 (732) Skrzypczyński Jacek ADVENTURE FOR THOUGHT, Wrocław, PL.

(540) adventure for thought  
 (510), (511) **35** prowadzenie agencji importowo-eksportowej, świadczenie usług reklamowych, świadczenie usług w zakresie: badania opinii, badania rynku, doradztwo w zakresie organizowania i kierowania działalnością gospodarczą, doradztwo w zakresie zarządzania kadrowego, dystrybucja materiałów reklamowych, udzielanie informacji o firmie na rzecz osób trzecich, wybór pracowników na podstawie testów psychologicznych, marketing, rekrutacja personelu, **39** prowadzenie biura turystycznego, organizowanie turystyki, wycieczek, zwiedzania, **41** informacje o edukacji, imprezach rozrywkowych, rekreacji, publikowanie książek, prowadzenie kursów korespondencyjnych, nauczanie, organizowanie i prowadzenie konferencji, kongresów, pracowni specjalistycznych, seminariów, sympozjów, zjazdów, organizowanie konkursów edukacyjnych lub rozrywkowych, organizowanie wystaw w celach kulturalnych i edukacyjnych, publikowanie tekstów innych niż reklamowe, wypożyczanie książek, usługi związane z organizacją wypoczynku, wykonywanie tłumaczeń, prowadzenie klubów edukacyjnych, porady w zakresie edukacji lub kształcenia.

(111) **160936** (220) 1999 07 05 (210) 204270  
 (151) 2002 12 13  
 (732) Herchel Mirosław, Suława Piotr PUH SENTI Spółka Cywilna, Mazańcowice, PL.  
 (540)



Kolory znaku: niebieski, żółty, czerwony, biały  
 (531) 26.1, 26.2, 27.5, 29.1  
 (510), (511) **11** abażury, klosze do lamp, lampy elektryczne, lampy oświetleniowe, latarnie oświetleniowe, latarnie weneckie, obudowy lamp, oprawki do lamp elektrycznych, osłony do lamp, przyrządy ochronne do oświetlenia, urządzenia i instalacje do oświetlenia, oświetlenie sufitowe, zawieszania do lamp, żarówki oświetleniowe, **35** prowadzenie agencji eksportowo-importowej, doradztwo przy organizowaniu działalności gospodarczej, doradztwo handlo-

we, informacja handlowa, pokazy towarów, pomoc w prowadzeniu działalności gospodarczej, wycena działalności gospodarczej, **39** magazynowanie, przewóz ładunków, transport samochodowy, pakowanie produktów, spedycja, wyładunek towarów, wynajmowanie samochodów.

(111) **160937** (220) 1999 10 15 (210) 208593  
(151) 2003 06 25  
(732) TELEKOM Instalacja i Konserwacja Sprzętu Teletechnicznego Tadeusz Miąsko, Kraków, PL.  
(540)



Kolory znaku: granatowy, czerwony

(531) 1.1, 3.7, 26.1, 27.5, 29.1

(510), (511) **35** zgrupowanie na rzecz osób trzecich różnych towarów pozwalające nabywcy wygodnie je oglądać, kupować w sklepie z urządzeniami teletechnicznymi, nadajnikami telewizyjnymi i radiowymi, aparatami dla telefonii i telegrafii przewodowej, centralami telefonicznymi, faksami, urządzeniami ISDN, urządzeniami telefonii cyfrowej, **37** usługi instalacji i konserwacji oraz napraw central telefonicznych, faksów, urządzeń teletechnicznych, nadajników tv i radiowych, urządzeń telefonii cyfrowej, **42** doradztwo w zakresie telekomunikacji.

(111) **160938** (220) 2000 04 12 (210) 216831  
(151) 2005 02 18  
(732) Conoco Inc., Ponca City, US.  
(540)



Kolory znaku: czerwony, biały

(531) 25.3, 26.4, 27.5, 29.1

(510), (511) **29** mięso, ryby, drób, dziczyzna, ekstrakty mięsne, konserwowane, suszone i gotowane owoce i warzywa, galaretki, dżemy, produkty nabiałowe, jaja, mleko, oleje i tłuszcze jadalne, konserwy, pikle, **30** artykuły i produkty spożywcze: kawa, substytuty kawy, herbata, kakao, czekolada do picia, ryż, tapioka, sago, makarony, mąka i preparaty wytworzone ze zbóż, przetwory zbożowe, chleb, kanapki, herbatniki, ciastka, ciasteczka, ciasta i wyroby cukiernicze, słodycze, czekolada, wyroby czekoladowe, gumy do żucia, lody, desery lodowe, sorbety, szербety, miód, melasa, syrop z melasy, drożdże i proszek do pieczenia, sól, ocet, musztarda, sosy i przyprawy, keczup, sosy i dressingi do sałatek, przyprawy korzenne, lód spożywczy, **32** piwo, piwo typu ale i porter, wody mineralne i gazowane oraz inne napoje bezalkoholowe, bezalkoholowe napoje owocowe i soki owocowe, syropy i inne produkty do wytwarzania napojów, **33** wina, napoje alkoholowe i likiery, **34** tytoń, tytoń nieprzetworzony i przetworzony, artykuły dla palaczy, zapalaki, **35** usługi konsultingowe z zakresu zarządzania i organizacji przedsiębiorstw, **37** usługi stacji serwisowych pojazdów, smarowanie pojazdów, usługi w zakresie tankowania pojazdów na stacjach obsługi pojazdów, konserwacji, czyszczenia i naprawy pojazdów, usługi zabezpieczenia antykorozyjnego pojazdów, usługi wulkanizacyjne, wyważanie kół pojazdów, usługi mycia pojaz-

dów, usługi w zakresie tapicerstwa samochodowego wraz z naprawą, **43** usługi restauracji.

(111) **160939** (220) 2000 04 13 (210) 217010  
(151) 2005 01 17  
(732) MAGNUS Waldemar Jelonek, Marek Rudolf Spółka Jawna, Jaworzno, PL.  
(540)



Kolory znaku: zielony, czarny, biały, żółty

(531) 26.13, 27.5, 29.1

(510), (511) **02** farby do tynków, farby akrylowe, lakiery, **06** okna i drzwi metalowe, osprzęt do okien i drzwi metalowy, parapety metalowe, **19** okna i drzwi niemetalowe, panele ściennie i podłogowe z PCV, gonty bitumiczne, tynki akrylowe mineralne i granitowe, styropian ociepleniowy, wełna mineralna, płyty bitumiczne i gipsowe, rynny PCV, parapety PCV, **37** usługi ogólnobudowlane, montaż okien, docieplanie budynków, mieszanie tynków i farb.

(111) **160940** (220) 2000 04 27 (210) 217827  
(151) 2005 01 26  
(732) Polski Koncern Naftowy ORLEN S.A., Płock, PL.  
(540) ORLET

(510), (511) **01** produkty przerobu ropy naftowej, produkty i półprodukty ropopochodnych rafineryjnych i petrochemicznych, węglowodory nasycone i nienasycone olefinowe i dienowe, oraz ich polimery, propan, etylen, propylen, polietylen, polipropylen, butadien, benzen, toluen, frakcja etylobenzenowa, frakcje C4, węglowodory C9 i wyższe, fenol, aceton, kumen, rozpuszczalniki, aromaty, glikole etylenowe, tlenek etylenu, etery, siarka, siarkowodór, chemiczne substancje, wodor i gazy wodorowe, dodatki chemiczne do paliw, smarów, gazy do celów przemysłowych, oleje do rozdzielania, płyny niskozamarzające, płyny hamulcowe, nieprzetworzone tworzywa sztuczne, **04** paliwa, gazy płynne, benzyny silnikowe, oleje napędowe, oleje opałowe, oleje przemysłowe, oleje silnikowe, parafina, paliwa silnikowe, lotnicze, koks naftowy, ksyleny, smary, ropa naftowa, paliwa ropopochodne, **06** rury metalowe, zbiorniki metalowe, rurociągi metalowe, konstrukcje metalowe aparatury do wytwarzania produktów rafineryjnych i petrochemicznych, a mianowicie: paliw stałych, ciekłych i gazowych oraz produktów chemicznych, budowlane materiały metalowe, konstrukcje budowlane metalowe, konstrukcje metalowe aparatury przemysłowej do wytwarzania produktów rafineryjnych i petrochemicznych a mianowicie: paliw stałych, ciekłych i gazowych oraz pochodnych produktów chemicznych, **07** maszyny, obrabiarki, pompy, sprężarki, urządzenia i sprzęt do wytwarzania produktów rafineryjnych i petrochemicznych a mianowicie: paliw stałych, ciekłych i gazowych oraz pochodnych produktów chemicznych, silniki inne niż do pojazdów lądowych, mechanizmy sprzęgania i napędu, **09** aparatura kontrolno-pomiarowa i wyposażenie elektryczne do wytwarzania produktów rafineryjnych i petrochemicznych, urządzenia do przekazywania informacji telekomunikacyjnych i informatycznych, urządzenia alarmowe, dystrybutory paliwa silnikowego dla stacji obsługi, **11** urządzenia do oświetlania, ogrzewania, wytwarzania pary, chłodzenia, suszenia, wentylacji, zasilania wodą i do celów sanitarnych, **16** materiały szkoleniowe i instruktażowe za wyjątkiem aparatów, materiały z tworzyw sztucznych do pakowania (nie ujęte w innych klasach), folia polipropylenowa do pakowania, **17** tworzywa sztuczne w formie wyciśniętej stosowane w produkcji, tworzywa sztuczne inne niż do pakowania, folia polipropylenowa inna niż do pakowania, półprzetworzone tworzywa sztuczne, **19** asfalt, bitum, smoła, **35** usługi w zakresie reklamy, biznesu, zarządzania, czynności biurowych, usługi w zakresie działalności handlowej polegającej na kojarzeniu kontrahentów, usługi konsultingowe w zakresie obrotu ropą naftową, paliwami ropopochodnymi, **36** usługi

w zakresie spraw finansowych, spraw własności (na podstawie ksiąg wieczystych), usługi w zakresie prowadzenia kapitałowej działalności inwestycyjnej, nabywania i obrotu akcjami i udziałami, w obrocie krajowym i zagranicznym, usługi bankowe, usługi instytucji kredytowych innych niż banki, takich jak towarzystwa kredytowe, spółki finansowe, pożyczkowe usługi kapitału powierniczego, usługi brokerskie dotyczące akcji i własności, usługi związane ze sprawami pieniężnymi potwierdzonymi przez powierników, usługi związane z wydawaniem czeków i akredytywów, usługi związane z administrowaniem budynkami tj. wyceną i finansowaniem, **37** usługi budowlane, usługi w zakresie działalności budowlanej w dziedzinach związanych z przetwarzaniem, magazynowaniem, konfekcjonowaniem i obrotem paliwami stałymi, ciekłymi i gazowymi oraz produktami chemicznymi, usługi budowlane w zakresie transportu drogowego, kolejowego, wodnego i rurociągowego, usługi w zakresie prowadzenia stacji paliw, usługi w zakresie napraw i dokonywania remontów urządzeń, instalacji rafineryjnych i petrochemicznych, zbiorników paliwowych, stacji paliw oraz środków transportu, usługi instalacyjne, usługi w zakresie instalacji rafineryjnych i petrochemicznych, zbiorników paliwowych, stacji paliw oraz środków transportu, **38** komunikacja telefoniczna, telegraficzna, emisja radiowa i telewizyjna, rozpowszechnianie programów telewizyjnych, radiofonia, **39** usługi w zakresie transportu, pakowania i składowania towarów, usługi związane z prowadzeniem działalności transportowej w zakresie transportu drogowego, kolejowego, wodnego i rurociągowego, magazynowania, składowania i przechowywania ropy naftowej i paliw płynnych oraz tworzenia i utrzymywania zapasu paliw, usługi w zakresie dokonywania przeładunków morskich i lądowych, usługi w zakresie dystrybucji i przesyłania energii cieplnej i elektrycznej, **40** usługi w zakresie uszlachetniania paliw i gazów, usługi w zakresie etylizacji, barwienia i dodawania komponentów, usługi w zakresie obróbki materiałowej, przerobu olejów przepracowanych oraz innych odpadów chemicznych, usługi w zakresie przetwórstwa tworzyw sztucznych, usługi w zakresie przetwarzania ropy naftowej i rafinacji, usługi w zakresie wytwarzania energii cieplnej i elektrycznej, **41** usługi w zakresie nauczania, organizowania i prowadzenia szkoleń (kursów) i szkoleń zawodowych, usługi w zakresie rozrywki, działalności sportowej i kulturalnej, **42** usługi prawnicze, usługi w zakresie badań naukowych i przemysłowych, usługi w zakresie prowadzenia działalności badawczo-rozwojowej, projektowej w dziedzinach związanych z przetwarzaniem, magazynowaniem, konfekcjonowaniem i obrotem paliwami ciekłymi i gazowymi oraz pochodnymi produktami chemicznymi i transportem drogowym, kolejowym, wodnym i rurociągowym, programowanie komputerowe, **43** usługi związane z podawaniem potraw i napojów, usługi w zakresie prowadzenia barów, restauracji i hoteli, usługi związane z czasowym zakwaterowaniem, **44** usługi medyczne, higieniczne i kosmetyczne.

(111) **160941** (220) 2000 04 27 (210) 217830

(151) 2005 01 26

(732) Polski Koncern Naftowy ORLEN S.A., Płock, PL.

(540) www.orklen.com.pl

(510), (511) **01** produkty przerobu ropy naftowej, produkty i półprodukty ropopochodnych rafineryjnych i petrochemicznych, węglowodory nasycone i nienasycone olefinowe i dienowe, oraz ich polimery, propan, etylen, propylen, polietylen, polipropylen, butadien, benzen, toluen, frakcja etylobenzenowa, frakcje C4, węglowodory C9 i wyższe, fenol, aceton, kumen, rozpuszczalniki, aromaty, glikole etylenowe, tlenek etylenu, eter, siarka, siarkowódor, chemiczne substancje, wodór i gazy wodorowe, dodatki chemiczne do paliw, smarów, gazy do celów przemysłowych, oleje do rozdzielania, płyny niskozamarzające, płyny hamulcowe, nieprzetworzone tworzywa sztuczne, **04** paliwa, gazy płynne, benzyny silnikowe, oleje napędowe, oleje opałowe, oleje przemysłowe, oleje silnikowe, parafina, paliwa silnikowe, lotnicze, koks naftowy, ksyleny, smary, ropa naftowa, paliwa ropopochodne, **06** rury metalowe, zbiorniki metalowe, rurociągi metalowe, konstrukcje metalowe aparatury do wytwarzania produktów rafineryjnych i petrochemicznych, a mianowicie: paliw stałych, ciekłych i gazowych oraz produktów chemicznych, budowlane materiały metalowe, kon-

strukcje budowlane metalowe, konstrukcje metalowe aparatury przemysłowej do wytwarzania produktów rafineryjnych i petrochemicznych a mianowicie: paliw stałych, ciekłych i gazowych oraz pochodnych produktów chemicznych, **07** maszyny, obrabiarki, pompy, sprężarki, urządzenia i sprzęt do wytwarzania produktów rafineryjnych i petrochemicznych a mianowicie: paliw stałych, ciekłych i gazowych oraz pochodnych produktów chemicznych, silniki inne niż do pojazdów lądowych, mechanizmy sprzęgania i napędu, **09** aparatura kontrolno-pomiarowa i wyposażenie elektryczne do wytwarzania produktów rafineryjnych i petrochemicznych, urządzenia do przekazywania informacji telekomunikacyjnych i informatycznych, urządzenia alarmowe, dystrybutory paliwa silnikowego dla stacji obsługi, **11** urządzenia do oświetlania, ogrzewania, wytwarzania pary, chłodzenia, suszenia, wentylacji, zasilania wodą i do celów sanitarnych, **16** materiały szkoleniowe i instruktażowe za wyjątkiem aparatów, materiały z tworzyw sztucznych do pakowania (nie ujęte w innych klasach), folia polipropylenowa do pakowania, **17** tworzywa sztuczne w formie wyciśniętej stosowane w produkcji, tworzywa sztuczne inne niż do pakowania, folia polipropylenowa inna niż do pakowania, półprzetworzone tworzywa sztuczne, **19** asfalt, bitum, smoła, **35** usługi w zakresie reklamy, biznesu, zarządzania, czynności biurowych, usługi w zakresie działalności handlowej polegającej na kojarzeniu kontrahentów, usługi konsultingowe w zakresie obrotu ropą naftową, paliwami ropopochodnymi, **36** usługi w zakresie spraw finansowych, spraw własności (na podstawie ksiąg wieczystych), usługi w zakresie prowadzenia kapitałowej działalności inwestycyjnej, nabywania i obrotu akcjami i udziałami, w obrocie krajowym i zagranicznym, usługi bankowe, usługi instytucji kredytowych innych niż banki, takich jak towarzystwa kredytowe, spółki finansowe, pożyczkowe usługi kapitału powierniczego, usługi brokerskie dotyczące akcji i własności, usługi związane ze sprawami pieniężnymi potwierdzonymi przez powierników, usługi związane z wydawaniem czeków i akredytywów, usługi związane z administrowaniem budynkami tj. wyceną i finansowaniem, **37** usługi budowlane, usługi w zakresie działalności budowlanej w dziedzinach związanych z przetwarzaniem, magazynowaniem, konfekcjonowaniem i obrotem paliwami stałymi, ciekłymi i gazowymi oraz produktami chemicznymi, usługi budowlane w zakresie transportu drogowego, kolejowego, wodnego i rurociągowego, usługi w zakresie prowadzenia stacji paliw, usługi w zakresie napraw i dokonywania remontów urządzeń, instalacji rafineryjnych i petrochemicznych, zbiorników paliwowych, stacji paliw oraz środków transportu, usługi instalacyjne, usługi w zakresie instalacji rafineryjnych i petrochemicznych, zbiorników paliwowych, stacji paliw oraz środków transportu, **38** komunikacja telefoniczna, telegraficzna, emisja radiowa i telewizyjna, rozpowszechnianie programów telewizyjnych, radiofonia, **39** usługi w zakresie transportu, pakowania i składowania towarów, usługi związane z prowadzeniem działalności transportowej w zakresie transportu drogowego, kolejowego, wodnego i rurociągowego, magazynowania, składowania i przechowywania ropy naftowej i paliw płynnych oraz tworzenia i utrzymywania zapasu paliw, usługi w zakresie dokonywania przeładunków morskich i lądowych, usługi w zakresie dystrybucji i przesyłania energii cieplnej i elektrycznej, **40** usługi w zakresie uszlachetniania paliw i gazów, usługi w zakresie etylizacji, barwienia i dodawania komponentów, usługi w zakresie obróbki materiałowej, przerobu olejów przepracowanych oraz innych odpadów chemicznych, usługi w zakresie przetwórstwa tworzyw sztucznych, usługi w zakresie przetwarzania ropy naftowej i rafinacji, usługi w zakresie wytwarzania energii cieplnej i elektrycznej, **41** usługi w zakresie nauczania, organizowania i prowadzenia szkoleń (kursów) i szkoleń zawodowych, usługi w zakresie rozrywki, działalności sportowej i kulturalnej, **42** usługi prawnicze, usługi w zakresie badań naukowych i przemysłowych, usługi w zakresie prowadzenia działalności badawczo-rozwojowej, projektowej w dziedzinach związanych z przetwarzaniem, magazynowaniem, konfekcjonowaniem i obrotem paliwami ciekłymi i gazowymi oraz pochodnymi produktami chemicznymi i transportem drogowym, kolejowym, wodnym i rurociągowym, programowanie komputerowe, **43** usługi związane z podawaniem potraw i napojów, usługi w zakresie prowadzenia barów, restauracji i hoteli, usługi związane z czasowym zakwaterowaniem, **44** usługi medyczne, higieniczne i kosmetyczne.

(111) **160942** (220) 2000 05 16 (210) 218530  
 (151) 2005 01 06  
 (732) POLKOMTEL Spółka Akcyjna, Warszawa, PL.  
 (540)



Kolory znaku: zielony, niebieski, czerwony  
 (531) 2.1, 26.1, 27.5, 29.1

(510), (511) **09** aparaty, przewody i słuchawki telefoniczne, automaty sprzedające i mechanizmy do urządzeń uruchamianych przez wrzucenie monety lub żetonu, kasy rejestrujące, komputery i sprzęt przetwarzający dane, magnetyczne nośniki danych, maszyny liczące, płyty (dyski) z nagraniami, urządzenia do gaszenia ognia, urządzenia do nagrywania, transmisji, reprodukcji dźwięku lub obrazu, urządzenia i przyrządy: naukowe, żeglarskie, geodezyjne, elektryczne, fotograficzne, kinematograficzne, optyczne, wagowe, pomiarowe, sygnalizacyjne, kontrolne, do ratowania życia, do celów dydaktycznych, **35** usługi polegające na: rejestrowaniu, sporządzaniu odpisów, składzie, kompilacji, transmisji, transkrypcji, systematyzacji pisemnych informacji (komunikatów) oraz rejestrowaniu a także wykorzystywaniu lub kompilacji danych matematycznych lub statystycznych oraz zarządzaniu zbiorami informatycznymi, usługi w zakresie reklamy, usługi w zakresie badania rynku, usługi w zakresie telefonicznego udzielania informacji, usługi w zakresie organizacji wystaw lub targów handlowych i reklamowych, informacja o działalności gospodarczej, handlu, reklamie, promocji, lokalizacji obiektów, **37** informacja o naprawach, **38** usługi w zakresie: rozpowszechniania systemów przekazywania dźwięku i obrazu w łączności radiofonicznej, telegraficznej, telefonicznej, telefonii komórkowej, telefaksowej, w systemie cyfrowym, usługi w zakresie: łączności radiofonicznej, telegraficznej, telefonicznej, telefaksowej, usługi w zakresie ustalania taryf i opłat na rzecz osób trzecich umożliwiające dostosowanie taryf i/lub opłat do indywidualnych potrzeb i/lub wymagań osób trzecich, usługi w zakresie obsługi satelitów i przekazów satelitarnych, usługi w zakresie organizowania systemów transmisyjnych, usługi w zakresie przesyłania dźwięku i obrazu, usługi w zakresie poczty elektronicznej, zleceń przywoławczych z zastosowaniem radia, telefonu lub innych środków komunikacji elektronicznej, usługi w zakresie prowadzenia: stacji radiowych, telewizyjnych oraz transmitowania dźwięku i obrazu, usługi w zakresie zbierania i przekazywania aktualności informacyjnych, usługi w zakresie wypożyczania telefonów, modemów i innych urządzeń telekomunikacyjnych, obsługa klientów przy wykorzystaniu sieci Internet umożliwiająca dostarczanie klientom informacji oraz otrzymywanie informacji od klientów, informacja o telekomunikacji, usługach telekomunikacyjnych i internetowych, przesyłanie informacji, gromadzenie i rozpowszechnianie wiadomości poprzez sieci komunikacyjne, w tym sieć telewizyjną, satelitarną i internet.

(111) **160943** (220) 2000 05 16 (210) 218531  
 (151) 2005 01 06  
 (732) POLKOMTEL Spółka Akcyjna, Warszawa, PL.  
 (540)



Kolory znaku: czerwony, zielony, niebieski  
 (531) 2.1, 26.1, 27.5, 29.1

(510), (511) **09** aparaty, przewody i słuchawki telefoniczne, automaty sprzedające i mechanizmy do urządzeń uruchamianych przez wrzucenie monety lub żetonu, kasy rejestrujące, komputery i sprzęt przetwarzający dane, magnetyczne nośniki danych, maszyny liczące, płyty (dyski) z nagraniami, urządzenia do gaszenia ognia, urządzenia do nagrywania, transmisji, reprodukcji dźwięku lub obrazu, urządzenia i przyrządy: naukowe, żeglarskie, geodezyjne, elektryczne, fotograficzne, kinematograficzne, optyczne, wagowe, pomiarowe, sygnalizacyjne, kontrolne, do ratowania życia, do celów dydaktycznych, **35** usługi polegające na: rejestrowaniu, sporządzaniu odpisów, składzie, kompilacji, transmisji, transkrypcji, systematyzacji pisemnych informacji (komunikatów) oraz rejestrowaniu a także wykorzystywaniu lub kompilacji danych matematycznych lub statystycznych oraz zarządzaniu zbiorami informatycznymi, usługi w zakresie reklamy, usługi w zakresie badania rynku, usługi w zakresie telefonicznego udzielania informacji, usługi w zakresie organizacji wystaw lub targów handlowych i reklamowych, informacja o działalności gospodarczej, handlu, reklamie, promocji, lokalizacji obiektów, **37** informacja o naprawach, **38** usługi w zakresie: rozpowszechniania systemów przekazywania dźwięku i obrazu w łączności radiofonicznej, telegraficznej, telefonicznej, telefonii komórkowej, telefaksowej, w systemie cyfrowym, usługi w zakresie: łączności radiofonicznej, telegraficznej, telefonicznej, telefaksowej, usługi w zakresie ustalania taryf i opłat na rzecz osób trzecich umożliwiające dostosowanie taryf i/lub opłat do indywidualnych potrzeb i/lub wymagań osób trzecich, usługi w zakresie obsługi satelitów i przekazów satelitarnych, usługi w zakresie organizowania systemów transmisyjnych, usługi w zakresie przesyłania dźwięku i obrazu, usługi w zakresie poczty elektronicznej, zleceń przywoławczych z zastosowaniem radia, telefonu lub innych środków komunikacji elektronicznej, usługi w zakresie prowadzenia: stacji radiowych, telewizyjnych oraz transmitowania dźwięku i obrazu, usługi w zakresie zbierania i przekazywania aktualności informacyjnych, usługi w zakresie wypożyczania telefonów, modemów i innych urządzeń telekomunikacyjnych, obsługa klientów przy wykorzystaniu sieci Internet umożliwiająca dostarczanie klientom informacji oraz otrzymywanie informacji od klientów, informacja o telekomunikacji, usługach telekomunikacyjnych i internetowych, przesyłanie informacji, gromadzenie i rozpowszechnianie wiadomości poprzez sieci komunikacyjne, w tym sieć telewizyjną, satelitarną i internet.

(111) **160944** (220) 2000 08 23 (210) 223017  
 (151) 2005 01 24  
 (732) „KWH PIPE (POLAND)” Spółka z o.o., Warszawa, PL.  
 (540) weholite spiro

(510), (511) **06** materiały budowlane metalowe, przewody do drenażu metalowe, rury rozgałęzieniowe do kanalizacji metalowe, przewody metalowe do wentylacji i klimatyzacji, przewody centralnego ogrzewania metalowe, kołnierze metalowe, opaski zaciskowe do łączenia rur metalowe, osłony do rur metalowe, podpory metalowe, armatura do przewodów metalowa, przewody wodociągowe metalowe, rurki metalowe, króćce, złączki, zawory metalowe, rury metalowe, rynny metalowe, szalunki do betonu metalowe, uchwyty do przemieszczania i mocowania przewodów, włazy i pokrywy metalowe, zasuwki metalowe, zbiorniki i studzienki metalowe, zawory wodociągowe metalowe, **11** hydranty, kanały kominowe, instalacje do klimatyzacji i wentylacji, instalacje wodociągowe i kanalizacyjne, zawory wodociągowe i kanalizacyjne, zawory ciśnieniowe wody, **17** guma do bieżnikowania opon, farby izolacyjne, guma surowa lub półprzetworzona, materiały izolacyjne, kit, materiały dźwiękoszczelne, kauczuk surowy lub półprzetworzony, przędza kauczukowa, osłony rur niemetalowe, pakiety do uszczelniania, powłoki izolacyjne, przewody niemetalowe, armatura niemetalowa, złączki do przewodów niemetalowe, przewody giętkie niemetalowe, króćce do rur niemetalowe, szczeliwa do połączeń, sznury gumowe, uszczelki do przewodów wentylacyjnych, taśmy izolacyjne, uszczelnienia zapobiegające przeciekom wody, złącza rur niemetalowe, żywice półprzetworzone, **19** bitum, cegły, cement, przewody do drenażu, drzwi i okna z tworzyw sztucznych, dachówki, rynny z tworzyw sztucznych, lepiszcza do re-

peracji dróg, okucia z tworzyw sztucznych, rolety z tworzyw sztucznych, drewno budowlane, materiały do budowy dróg, glina, szkło, szkło izolacyjne, kamień budowlany, kamień sztuczny, przewody kominowe niemetalowe, łupki, okładziny niemetalowe, papier budowlany, piasek, podpory niemetalowe, pokrycia dachów niemetalowe, rury niemetalowe, przewody niemetalowe do wentylacji, klimatyzacji, wodociągowe, kanalizacyjne, ciepłownicze, rury drenażowe niemetalowe, rury spustowe, rury sztywne niemetalowe, rusztowania niemetalowe, rynny niemetalowe, smoła, spoiwa do murów, szamota, terakota, wapno, włazy i studzienki niemetalowe, żwir.

(111) **160945** (220) 2000 08 23 (210) 223018  
(151) 2005 01 24  
(732) „KWH PIPE (POLAND)” Spółka z o.o., Warszawa, PL.  
(540) weholite

(510), (511) **06** materiały budowlane metalowe, przewody do drenażu metalowe, rury rozgałęzieniowe do kanalizacji metalowe, przewody metalowe do wentylacji i klimatyzacji, przewody centralnego ogrzewania metalowe, kołnierze metalowe, opaski zaciskowe do łączenia rur metalowe, osłony do rur metalowe, podpory metalowe, armatura do przewodów metalowa, przewody wodociągowe metalowe, rurki metalowe, króćce, złączki, zawory metalowe, rury metalowe, rynny metalowe, szalunki do betonu metalowe, uchwyty do przemieszczania i mocowania przewodów, włazy i pokrywy metalowe, zasuwki metalowe, zbiorniki i studzienki metalowe, zawory wodociągowe metalowe, **11** hydranty, kanały kominowe, instalacje do klimatyzacji i wentylacji, instalacje wodociągowe i kanalizacyjne, zawory wodociągowe i kanalizacyjne, zawory ciśnieniowe wody, **17** guma do biegnikowania opon, farby izolacyjne, guma surowa lub półprzetworzona, materiały izolacyjne, kit, materiały dźwiękoszczelne, kauczuk surowy lub półprzetworzony, przędza kauczukowa, osłony rur niemetalowe, pakuły do uszczelniania, powłoki izolacyjne, przewody niemetalowe, armatura niemetalowa, złączki do przewodów niemetalowe, przewody giętkie niemetalowe, króćce do rur niemetalowe, szczeliwa do połączeń, sznury gumowe, uszczelki do przewodów wentylacyjnych, taśmy izolacyjne, uszczelnienia zapobiegające przeciekowi wody, złącza rur niemetalowe, żywice półprzetworzone, **19** bitum, cegły, cement, przewody do drenażu, drzwi i okna z tworzyw sztucznych, dachówki, rynny z tworzyw sztucznych, lepiszcza do reperacji dróg, okucia z tworzyw sztucznych, rolety z tworzyw sztucznych, drewno budowlane, materiały do budowy dróg, glina, szkło, szkło izolacyjne, kamień budowlany, kamień sztuczny, przewody kominowe niemetalowe, łupki, okładziny niemetalowe, papier budowlany, piasek, podpory niemetalowe, pokrycia dachów niemetalowe, rury niemetalowe, przewody niemetalowe do wentylacji, klimatyzacji, wodociągowe, kanalizacyjne, ciepłownicze, rury drenażowe niemetalowe, rury spustowe, rury sztywne niemetalowe, rusztowania niemetalowe, rynny niemetalowe, smoła, spoiwa do murów, szamota, terakota, wapno, włazy i studzienki niemetalowe, żwir.

(111) **160946** (220) 2000 08 23 (210) 223019  
(151) 2005 01 24  
(732) „KWH PIPE (POLAND)” Spółka z o.o., Warszawa, PL.  
(540)



Kolory znaku: żółty, czarny  
(531) 26.4, 27.5, 29.1

(510), (511) **06** materiały budowlane metalowe, przewody do drenażu metalowe, rury rozgałęzieniowe do kanalizacji metalowe, przewody metalowe do wentylacji i klimatyzacji, przewody centralnego ogrzewania metalowe, kołnierze metalowe, opaski zaciskowe do łączenia rur metalowe, osłony do rur metalowe, podpory metalowe, armatura do przewodów metalowa, przewody wodociągowe metalowe, rurki metalowe, króćce, złączki, zawory metalowe, rury metalowe, rynny metalowe, szalunki do betonu metalowe, uchwyty do przemieszczania i mocowania przewodów, włazy i pokrywy metalowe, zasuwki metalowe, zbiorniki i studzienki metalowe, zawory wodociągowe metalowe, **09** rury akustyczne, maszyny i urządzenia do sondowania, **11** hydranty, kanały kominowe, instalacje do klimatyzacji i wentylacji, instalacje wodociągowe i kanalizacyjne, zawory kanalizacyjne, **17** guma do biegnikowania opon, farby izolacyjne, guma surowa lub półprzetworzona, materiały izolacyjne, kit, materiały dźwiękoszczelne, kauczuk surowy lub półprzetworzony, przędza kauczukowa, osłony rur niemetalowe, pakuły do uszczelniania, powłoki izolacyjne, przewody niemetalowe, armatura niemetalowa, złączki do przewodów niemetalowe, przewody giętkie niemetalowe, króćce do rur niemetalowe, szczeliwa do połączeń, sznury gumowe, uszczelki do przewodów wentylacyjnych, uszczelnienia zapobiegające przeciekowi wody, złącza rur niemetalowe, zawory gumowe, żywice półprzetworzone, **19** bitum, cegły, cement, przewody do drenażu, drzwi i okna z tworzyw sztucznych, dachówki, rynny z tworzyw sztucznych, lepiszcza do reperacji dróg, okucia z tworzyw sztucznych, rolety z tworzyw sztucznych, drewno budowlane, materiały do budowy dróg, glina, szkło, kamień budowlany, kamień sztuczny, przewody kominowe niemetalowe, łupki, okładziny niemetalowe, papier budowlany, piasek, podpory niemetalowe, pokrycia dachów niemetalowe, rury niemetalowe, przewody niemetalowe do wentylacji, klimatyzacji, wodociągowe, kanalizacyjne, ciepłownicze, rury drenażowe niemetalowe, rury spustowe, rury sztywne niemetalowe, rusztowania niemetalowe, rynny niemetalowe, smoła, spoiwa do murów, szamota, terakota, wapno, włazy i studzienki niemetalowe, zbiorniki murowane, żwir, szkło izolacyjne.

(111) **160947** (220) 2000 09 12 (210) 223984  
(151) 2005 01 03  
(732) Zakład Remontowo-Budowlany „GWARANT”  
Seweryn Krajewski, Pabianice, PL.  
(540)



(531) 27.5  
(510), (511) **06** materiały budowlane metalowe, **19** materiały budowlane niemetalowe, **37** usługi budowlane, usługi instalacyjne, usługi modernizacyjne, usługi remontowe.

(111) **160948** (220) 2000 11 08 (210) 226908  
(151) 2005 02 11  
(732) Zakłady Tytoniowe w Lublinie Spółka Akcyjna, Lublin, PL  
(540)



Kolory znaku: biały, czerwony, ciemnoniebieski, złoty, czarny  
(531) 3.4, 24.1, 24.9, 25.5, 27.5, 29.1



(510), (511) **34** artykuły dla palących: cygara, cygaretki, fajki i przybory do ich czyszczenia, papierosy, popielniczki, tytoń, zapalniczki i zapałki, cygarniczki.

(111) **160949** (220) 2000 11 08 (210) 226910  
(151) 2005 02 11  
(732) Zakłady Tytoniowe w Lublinie Spółka Akcyjna, Lublin, PL.  
(540)

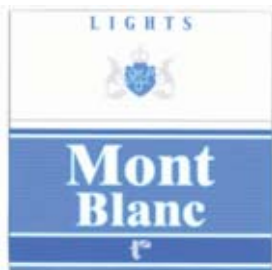

Kolory znaku: biały, niebieski, ciemnoniebieski, srebrny, czarny  
(531) 3.4, 24.1, 24.9, 25.5, 27.5, 29.1

(510), (511) **34** artykuły dla palących: cygara, cygaretki, fajki i przybory do ich czyszczenia, papierosy, popielniczki, tytoń, zapalniczki i zapałki, cygarniczki.

(111) **160950** (220) 2000 11 10 (210) 226981  
(151) 2005 02 14  
(732) Hortex Holding S.A., Płońsk, PL.  
(540) WIRR

(510), (511) **32** napoje bezalkoholowe, soki i napoje owocowe, soki i napoje warzywne, soki i napoje owocowo-warzywne, nektary owocowe, warzywne i owocowo-warzywne,.

(111) **160951** (220) 2000 11 22 (210) 227602  
(151) 2005 02 02  
(732) Dart Industries Inc. (a Delaware corporation), Orlando, US.  
(540) TUPPERWARE

(510), (511) **03** preparaty wybielające i inne substancje stosowane w praniu, preparaty czyszczące, nabłyszczające, szorujące i ściernie, mydła, wyroby perfumeryjne, olejki eteryczne, kosmetyki, lotiony do włosów, preparaty do czyszczenia zębów, mieszanki zapachowe, **04** świece, knoty, materiały oświetleniowe, **07** elektryczne roboty i miksery stosowane w gospodarstwie domowym, elektryczne rozgniataarki do owoców, elektryczne urządzenia kuchenne do siekania, mielenia, wyciskania, noże elektryczne, elektryczne otwieracze konserw, trzepaczki elektryczne, elektryczne miesadła, maszyny do ugniatania, **08** sztucce, w tym widelce i łyżki, w szczególności sztucce kuchenne i stołowe (także wykonane z tworzyw sztucznych), noże kuchenne, przyrządy do cięcia pizzy, przyrządy do porcjowania ciasta, nożyczki, obieraczki, przyrządy do krojenia warzyw, otwieracze do konserw, dziadki do orzechów, wszystkie wyżej wymienione towary zawarte w klasie 8, **09** instrumenty pomiarowe, w tym naczynia, łyżeczki, miarki i dzbanki do odmierzania i dozowania wraz zamknięciami uszczelniającymi, **10** butelki dla niemowląt oraz smoczki dla niemowląt wraz z zamknięciami uszczelniającymi, **11** urządzenia i przyrządy do oczyszczania powietrza i wody, elektryczne urządzenia stosowane w domu i w kuchni zawarte w klasie 11, w szczególności ekspresy do kawy, urządzenia i instalacje do gotowania, czajniki, podgrzewacze do butelek, **16** druki, w szczególności instrukcje obsługi, książki kucharskie, receptury, etykiety drukowane, podręczniki, szablony i matryce, dozowniki etykiet, piórniki i pojemniki na długopisy i ołówki, materiały instruktażowe i szkoleniowe zawarte w klasie 16, pędzle malarskie, **21** przybory stosowane w gospodarstwie domowym i w kuchni, w szczególności tarki, korkociągi, otwieracze do butelek, rozgniatacze do czosnku, prasy do owoców, szpatułki i przyrządy do smarowania, przyrządy z tworzyw sztucznych do porcjowania lodów i żywności, wykonane

z tworzyw sztucznych szczypce do makaronu, łyżki do mieszania i łyżki wazowe, podstawki z tworzyw sztucznych do przepisów kulinarnych, deski do krojenia z tworzyw sztucznych, bloki z tworzyw sztucznych do trzymania noży kuchennych, pojemniki z pokrywkami stosowane w domu i w kuchni (nie z metali szlachetnych i nie pokrywane nimi), naczynia stołowe, naczynia do gotowania i stojaki na nie, naczynia do pieczenia, tace do ciast z tworzyw sztucznych, blachy do pieczenia, formy do pieczenia, tace i pokrywy do przykrywania żywności, naczynia szklane, porcelanowe i fajansowe, świeczniki nie z metali szlachetnych, grzebienie i gąbki, wiadra, wiórki stalowe do czyszczenia, szczotki i pędzle (z wyjątkiem pędzli malarskich), lodówki przenośne (turyistyczne), pojemniki izolowane do przenoszenia, izolowane pojemniki na butelki, termosy i pojemniki izolowane, wszystkie wyżej wymienione towary zawarte w klasie 21, **25** odzież, nakrycia głowy, **28** gry i zabawki, **30** kawa, herbata, kakao, ryż, tapioka, sago, substytuty kawa, mąka i preparaty zbożowe, chleb, ciasta, słodczyce, lody, miód, melasa, drożdże, proszek do pieczenia, sól jadalna, musztarda, ocet, sosy przyprawowe, przyprawy, lód, **35** organizowanie targów i wystaw dla celów ekonomicznych lub reklamowych, także w internecie, usługi reklamowe, konsultacje dotyczące reklamy, usługi w zakresie publicity, usługi marketingowe, konsultacje marketingowe, konsultacje handlowe i dotyczące działalności gospodarczej, konsultacje dotyczące organizacji i sprzedaży, pomoc w sprzedaży polegająca na konsultacjach dotyczących technik i programów sprzedaży, gromadzenie dla osób trzecich różnorodnych towarów umożliwiające klientom dogodnie obejrzeć i zakup tych towarów w trakcie pokazów domowych, poprzez sprzedaż katalogową, w punktach sprzedaży detalicznej i na stronach internetowych, **41** usługi edukacyjne, w szczególności w zakresie kursów gotowania i szkoleń w dziedzinie prezentacji produktów.

(111) **160952** (220) 2000 12 12 (210) 228728  
(151) 2005 01 27  
(732) Manufactura de Tabacos S.A., Santiago de Los Caballeros, DO.  
(540) ROYAL DOMINICANA  
(510), (511) **34** cygara.

(111) **160953** (220) 2000 12 20 (210) 229162  
(151) 2005 02 28  
(732) Amvescap Plc, Londyn, GB.  
(540) INVESCO  
(510), (511) **36** usługi finansowe odnoszące się do inwestowania i oszczędzania, inwestycje finansowe i zarządzanie finansami, usługi ubezpieczeniowe.

(111) **160954** (220) 2000 12 22 (210) 229276  
(151) 2005 03 11  
(732) S.D.Pack Plast International S.A., Piaseczno, PL.  
(540)



Kolory znaku: biały, niebieski, czerwony, granatowy, czarny, kremowy, szary, szaro-niebieski  
(531) 2.1, 5.9, 8.5, 19.3, 27.5, 29.1

(510), (511) **06** folie aluminiowe do zawijania i pieczenia, folie metalowe do zawijania i pieczenia, **16** folie z tworzyw sztucznych, folie z tworzyw sztucznych z pęcherzykami powietrza do pakowania lub zabezpieczenia w transporcie, torebki do gotowania w kuchenkach mikrofalowych, pojemniki na śmietanę papierowe, pudełka kartonowe lub papierowe, torby do pakowania, woreczki

z papieru lub tworzyw sztucznych, torebki do pakowania, folia do żywności, torebki na mrożonki, torebki śniadaniowe, 21 foremek do lodu, torby izotermiczne.

(111) **160955** (220) 2000 12 22 (210) 229277  
(151) 2005 03 07  
(732) S.D.Pack Plast International S.A., Piaseczno, PL.  
(540)



Kolory znaku: brązowy, szary, biały, czerwony, kremowy, czarny, granatowy  
(531) 2.1, 8.1, 19.3, 27.5, 29.1  
(510), (511) **06** folie aluminiowe do zawijania i pieczenia, folie metalowe do zawijania i pieczenia, **16** folie z tworzyw sztucznych, torebki do gotowania w kuchenkach mikrofalowych, papier do pakowania, papier w arkuszach, papier pergaminowy, pudełka kartonowe lub papierowe, papier do wypieków, rękaw do pieczenia, **21** tace z papieru do użytku domowego, talerze papierowe.

(111) **160956** (220) 2000 12 22 (210) 229278  
(151) 2005 03 07  
(732) S.D. Pack Plast International S.A., Piaseczno, PL.  
(540)



Kolory znaku: szary, biały, czerwony, brązowy, żółty, kremowy, granatowy  
(531) 2.1, 11.3, 27.5, 29.1  
(510), (511) **11** filtry do kawy elektryczne, **16** filtry do kawy papierowe, **21** filtry do kawy, filtry do kawy nieelektryczne.

(111) **160957** (220) 2000 12 22 (210) 229279  
(151) 2005 03 11  
(732) S.D.Pack Plast International S.A., Piaseczno, PL.  
(540)



Kolory znaku: szary, biały, czerwony, granatowy, kremowy, zielono-żółty, czarny  
(531) 2.1, 5.9, 8.5, 19.3, 27.5, 29.1  
(510), (511) **06** folie aluminiowe do zawijania i pieczenia, folie metalowe do zawijania i pieczenia.

(111) **160958** (220) 2000 12 22 (210) 229280  
(151) 2005 03 11

(732) S.D.Pack Plast International S.A., Piaseczno, PL.  
(540)



Kolory znaku: pomarańczowy, czerwony, biały, granatowy, kremowy, czarny, brązowy, żółty  
(531) 2.1, 11.3, 27.5, 29.1  
(510), (511) **11** filtry do kawy elektryczne, **16** filtry do kawy papierowe, **21** filtry do kawy, filtry do kawy nieelektryczne.

(111) **160959** (220) 2000 12 22 (210) 229281  
(151) 2005 03 11  
(732) S.D.Pack Plast International S.A., Piaseczno, PL.  
(540)



Kolory znaku: niebieski, biały, czerwony, granatowy, kremowy, czarny, turkusowy, ciemnoniebieski  
(531) 2.1, 2.9, 27.5, 29.1  
(510), (511) **21** rękawice do prac domowych, rękawice domowe.

(111) **160960** (220) 2000 12 22 (210) 229282  
(151) 2005 03 11  
(732) S.D.Pack Plast International S.A., Piaseczno, PL.  
(540)



Kolory znaku: biały, zielony, żółto-pomarańczowy, czerwony, granatowy, czarny, kremowy, białokremowy  
(531) 2.1, 5.7, 8.1, 8.5, 15.3, 27.5, 29.1  
(510), (511) **06** folie aluminiowe do zawijania i pieczenia, folie metalowe do zawijania i pieczenia, **16** folie z tworzyw sztucznych, folie z tworzyw sztucznych z pęcherzykami powietrza do pakowania lub zabezpieczenia w transporcie, torebki do gotowania w kuchenkach mikrofalowych, papier do pakowania, papier pergaminowy, torby do pakowania, woreczki z papieru lub tworzyw sztucznych, torebki do pakowania, folia do żywności, torebki śniadaniowe, papier śniadaniowy.

(111) **160961** (220) 2000 12 22 (210) 229283  
(151) 2005 03 11  
(732) S.D.Pack Plast International S.A., Piaseczno, PL.

(540)



Kolory znaku: brązowy, biały, czerwony, szary, czarny, kremowy, granatowy

(531) 2.1, 5.9, 8.5, 19.3, 27.5, 29.1

(510), (511) **06** folie aluminiowe do zawijania i pieczenia, folie metalowe do zawijania i pieczenia, **16** folie z tworzyw sztucznych, torebki do gotowania w kuchenkach mikrofalowych, papier pergaminowy, pudełka kartonowe lub papierowe, torby do pakowania, woreczki z papieru lub tworzyw sztucznych, papier do wypieków, folia do żywności, torebki na mrożonki, torebki śniadaniowe, papier śniadaniowy, rękaw do pieczenia.

(111) **160962** (220) 2000 12 22 (210) 229284

(151) 2005 03 11

(732) S.D.Pack Plast International S.A., Piaseczno, PL.

(540)



Kolory znaku: ciemnozielony, biały, czerwony, czarny, granatowy, kremowy, żółty, zielono-żółty, ciemnofioletowy, niebieski, szary, jasnozielony

(531) 2.1, 5.7, 5.9, 19.3, 27.5, 29.1

(510), (511) **06** folie aluminiowe do zawijania i pieczenia, folie metalowe do zawijania i pieczenia, **16** folie z tworzyw sztucznych, torebki do gotowania w kuchenkach mikrofalowych, woreczki z papieru lub tworzyw sztucznych, folia do żywności, torebki na mrożonki, torebki śniadaniowe.

(111) **160963** (220) 2000 12 29 (210) 229594

(151) 2005 01 03

(732) Agencja Inwestycyjna TERRA Tytus Grodzicki, Poznań, PL.

(540)

terra

(531) 27.5

(510), (511) **16** druki, dzienniki, czasopisma, książki, artykuły introligatorskie, fotografie, papeterie, materiały klejące dla papeterii i gospodarstw domowych, sprzęt dla artystów, pędzle, maszyny do pisania i artykuły biurowe (z wyłączeniem mebli), tworzywa sztuczne do pakowania, czcionki drukarskie, klisze drukarskie, **36** ekspertyzy, opinie, prognozy w zakresie finansowania przedsięwzięć gospodarczych, analizy finansowe, dzierżawa gospodarstw rolnych i nieruchomości, wycena nieruchomości, przedsiębiorstw, administrowanie nieruchomościami, usługi agencji pośrednictwa w zakresie obrotu nieruchomościami, wynajem mieszkań, usługi finansowe, **37** usługi w zakresie budowy dróg, mostów, budynków, obiektów przemysłowych, usługi w zakresie wykonawstwa instalacji elektrycznych, instalacji przeciwpożarowych, usługi w zakresie wykonawstwa instalacji hydraulicznych, klimatyzacyjnych, wodociągowych, gazowych, grzewczych, usługi w zakresie wykonawstwa izolacji budynków, nadzór budowlany, naprawa dróg, mostów, budynków, obiektów przemysłowych, konserwacja dróg,

mostów, budynków, obiektów przemysłowych, usługi w zakresie wykonawstwa stolarki budowlanej, usługi w zakresie ochrony antykorozyjnej, usługi w zakresie naprawy i konserwacji pojazdów, **42** usługi architektoniczne, badania geologiczne, badania techniczne, doradztwo budowlane, ekspertyzy techniczne, budowlane, prace inżynierskie, projektowanie inżynierskie, pomiary terenu.

(111) **160964** (220) 2001 01 04 (210) 229779

(151) 2005 01 03

(732) Adamba Imports International, Inc., Brooklyn, US.

(540)



Kolory znaku: żółty, biały, czarny

(531) 5.7, 25.1, 26.2, 26.4, 29.1

(510), (511) **33** napoje alkoholowe (z wyjątkiem piwa).(111) **160965** (220) 2001 01 04 (210) 229780

(151) 2005 01 03

(732) Adamba Imports International, Inc., Brooklyn, US.

(540)



Kolory znaku: żółty, jasnozielony, zielony, ciemnoróżowy, jasnoczerwony, biały, czarny

(531) 5.1, 5.7, 25.1, 26.2, 26.4, 29.1

(510), (511) **33** napoje alkoholowe (z wyjątkiem piwa).(111) **160966** (220) 2001 02 02 (210) 230945

(151) 2005 02 11

(732) Apogee Enterprises, Inc., Minneapolis, US.

(540) APOGEE

(510), (511) **19** materiały budowlane niemetalowe, rury sztywne stosowane w budownictwie niemetalowe, asfalt, smoła i bitum, budynki przenośne niemetalowe, pomniki niemetalowe, szkło do okien, szkło izolowane, panele szklane, **40** obróbka osłon ze szkła i stali na ściany, obróbka szkła dla samochodów, obróbka szkła dla budownictwa, obróbka szkła odpornego spełniającego warunki bezpieczeństwa i obróbka szkła do ram obrazów na zlecenia innych, pokrywanie podłoży optycznymi pokryciami na zlecenia innych, oprawianie/obramowywanie dzieł sztuki.

(111) **160967** (220) 2001 02 13 (210) 231560

(151) 2004 12 29

(732) LORIEN QUALITY FOODSERVICE Tomasz Ratajczak, Poznań, PL.

(540) papaja  
(510), (511) **42** usługi projektowe i doradcze w zakresie potrzeb gastronomii - dotyczących maszyn, urządzeń, technologii, lokali.

(111) **160968** (220) 2001 02 19 (210) 231760  
(151) 2005 01 04  
(732) Polski Związek Filatelistów, Warszawa, PL.  
(540)



*Filatelista*

Kolory znaku: czarny, żółty, czerwony, niebieski  
(531) 1.5, 3.7, 20.5, 27.5, 29.1

(510), (511) **16** znaczki pocztowe, fotografie, wycinki prasowe, stemple, pieczęcie i karty okolicznościowe, czasopisma, gazety, książki, broszury, kalendarze, podręczniki, prospekty, publikacje, **41** udzielanie porad dotyczących filatelistyki, szkolenie i pomoc w zbieraniu znaczków pocztowych, prowadzenie fachowych bibliotek i dokumentacji z dziedziny filatelistyki, prowadzenie studiów i prelekcji na temat filatelistyki, popularyzowanie filatelistyki wśród młodzieży poprzez organizowanie odczytów, wystaw, konkursów, prelekcji, organizowanie wystaw, pokazów i konkursów w zakresie filatelistyki, doradztwo w zakresie kolekcjonerstwa znaczków pocztowych, publikowanie tekstów i książek z zakresu kolekcjonerstwa filatelistycznego i dziedzin pokrewnych, organizowanie i prowadzenie szkoleń, sympozjów, seminariów o tematyce kolekcjonerskiej, szkolenia rzeczoznawców wyceniających zbiory filatelistyczne i oceniających autentyczności tych zbiorów, licencjonowanie sędziów konkursów, wystaw filatelistycznych i innych z dziedziny kolekcjonerstwa poprzez sprawdzanie i zatwierdzanie ich wiedzy, umiejętności i dorobku w zakresie filatelistyki i kolekcjonerstwa dokumentów, **42** prowadzenie prac badawczych w zakresie filatelistyki, kolekcjonerstwa dokumentów, zdjęć i historii poczty, opracowywanie planów emisji znaczków pocztowych, stwierdzanie autentyczności znaczków pocztowych i innych dokumentów o charakterze kolekcjonerskim.

(111) **160969** (220) 2001 02 19 (210) 231761  
(151) 2005 01 04  
(732) Polski Związek Filatelistów, Warszawa, PL.  
(540)



POLSKI ZWIĄZEK FILATELISTÓW

Kolory znaku: niebieski  
(531) 1.5, 3.7, 20.5, 27.5, 29.1

(510), (511) **16** znaczki pocztowe, fotografie, wycinki prasowe, stemple, pieczęcie i karty okolicznościowe, czasopisma, gazety, książki, broszury, kalendarze, podręczniki, prospekty, publikacje, **41** udzielanie porad dotyczących filatelistyki, szkolenie i pomoc w zbieraniu znaczków pocztowych, prowadzenie fachowych bibliotek i dokumentacji z dziedziny filatelistyki, prowadzenie studiów i prelekcji na temat filatelistyki, popularyzowanie filatelistyki wśród młodzieży poprzez organizowanie odczytów, wystaw, konkursów, prelekcji, organizowanie wystaw, pokazów i konkursów w zakresie filatelistyki, doradztwo w zakresie kolekcjonerstwa znaczków pocztowych, publikowanie tekstów i książek z zakresu kolekcjonerstwa filatelistycznego i dziedzin pokrewnych, organizowanie i prowadzenie szkoleń, sympozjów, seminariów o tematyce kolekcjonerskiej, szkolenia rzeczoznawców wyceniających zbiory filatelistyczne i oceniających autentyczności tych zbiorów, licencjonowanie sędziów konkursów, wystaw filatelisty-

cznych i innych z dziedziny kolekcjonerstwa poprzez sprawdzanie i zatwierdzanie ich wiedzy, umiejętności i dorobku w zakresie filatelistyki i kolekcjonerstwa dokumentów, **42** prowadzenie prac badawczych w zakresie filatelistyki, kolekcjonerstwa dokumentów, zdjęć i historii poczty, opracowywanie planów emisji znaczków pocztowych, stwierdzanie autentyczności znaczków pocztowych i innych dokumentów o charakterze kolekcjonerskim.

(111) **160970** (220) 2001 02 19 (210) 231785  
(151) 2005 01 11  
(732) Merter Helva Sanayi Ve Ticaret Anonim Sirketi, Istanbul, TR.  
(540)



(531) 2.3, 26.4, 27.5

(510), (511) **29** konserwowane rośliny strączkowe, groch, fasola, ciecierzycza, soczewica, soja, **30** kawa, kakao, kawa nienaturalna, kawa mocca, namiastki kawy, napoje zawierające kawę lub kakao, tapioka, sago, spaghetti, makarony, ravioli, chleb, pizza, pizzopodobne wyroby cukiernicze i chleby, blaty do pizzy, gofry, herbatniki, krakersy, wafle i wafelki, wyroby cukiernicze, ciasta, herbatniki petit buerre, placki, paszteciki, ciastka, torty, puddingi, budynie, krem karmelowy, środki słodzące i środki smakowo-zapachowe, ketchup, majonez, musztarda, sok cytrynowy, sosy, sosy do sałatek, przeciery pomidorowe, ocet, dodatki aromatyzujące do żywności (zapachy), drożdże, proszki do pieczenia, wanilia, przyprawy, wsze lkie rodzaje mąki, kasza manna, skrobie, miody, mleczko pszczele, propolis, cukier granulowany, cukier w kostkach lub kawałkach, cukier puder, delicje tureckie, chałwa, desery w postaci waty cukrowej, pasty z orzechów laskowych i pasty z orzechów pistacjowych, mrożone jogurty, czekolada, wyroby czekoladowe, wyroby z polewą czekoladową i lukrowane, słodycze i wyroby czekoladowe do ozdoby choinek, napoje czekoladowe, gumy do żucia, lody, sól kuchenna, ryż, pszenica gotowana i ucierana, żywność otrzymana z ziarna zbóż i mąki, płatki, płatki kukurydziane, produkty spożywcze na bazie owsa, ziarna i wyroby zbożowe śniadaniowe, **31** świeże rośliny strączkowe, groch, fasola, ciecierzycza, soczewica, soja.

(111) **160971** (220) 2001 02 27 (210) 232176  
(151) 2005 01 28  
(732) LESAFFRE & CIE, Paryż, FR.  
(540)



(531) 2.1, 27.5

(510), (511) **30** mąka oraz przetwory zbożowe, chleb, słodycze i wyroby cukiernicze, lody, miód, syrop cukrowy do celów spożywczych, drożdże, proszki do pieczenia, ulepszacze do pieczywa, sól, musztarda, ocet, sosy (z wyjątkiem dresingów do sałat), przyprawy, lód chłodzący, ekstrakty słodowe do żywności.

(111) **160972** (220) 2001 02 26 (210) 232190  
(151) 2005 01 26  
(732) Spółdzielnia Inwalidów „ZUT”, Zielona Góra, PL.

(540)



Kolory znaku: niebieski

(531) 26.4, 27.5, 29.1

(510), (511) **06** formy odlewnicze metalowe, **40** obróbka metali.(111) **160973** (220) 2001 03 08 (210) 232589

(151) 2005 02 17

(732) CONSORTIA Spółka z o.o., Warszawa, PL.

(540)



Kolory znaku: pomarańczowy, granatowy

(531) 26.13, 27.5, 29.1

(510), (511) **09** systemy komputerowe, komputery, komputerowe urządzenia peryferyjne, elementy komputerowe, w tym układy elektroniczne komputerów, podzespoły elektroniczne, nośniki magnetyczne i płytki drukowane, systemy kasowo-komputerowe, kasy rejestrujące, urządzenia peryferyjne i części zamienne do kas rejestrujących, urządzenia i elementy do radiołączności telefonicznej i teletransmisji, dokumentacja techniczna i programy komputerowe na nośnikach magnetycznych w zakresie systemów komputerowych, komputerów, systemów kasowo-komputerowych, kas rejestrujących, urządzeń do radiołączności telefonicznej i teletransmisji, **16** wydawnictwa o tematyce komputerowej, **37** naprawy, obsługa techniczna oraz konserwacje gwarancyjne i pogwarancyjne w zakresie systemów komputerowych, mikrokomputerów i komputerowych urządzeń peryferyjnych, systemów kasowo-komputerowych, kas rejestrujących, urządzeń peryferyjnych do kas rejestrujących, urządzeń do radiołączności telefonicznej i teletransmisji, usługi w zakresie montażu i instalacji modułów elektronicznych, **41** organizowanie warsztatów szkolenia zawodowego, kursów specjalistycznych oraz szkoleń z zakresu informatyki i elektrotechniki, **42** pośrednictwo w sprzedaży myśli technicznej, doradztwo, konsultacje i ekspertyzy w zakresie zastosowań informatyki oraz systemów komputerowych, prowadzenie badań i wdrożeń w zakresie elektrotechniki, informatyki oraz systemów komputerowych udostępnianie i upowszechnianie wyników badań i wdrożeń w zakresie zastosowań informatyki oraz systemów komputerowych, opracowywanie projektów techniczno technologicznych w zakresie inwestycji w obszarze rozwoju informatyki, testowanie modułów i podzespołów elektronicznych oraz urządzeń peryferyjnych, usługi w zakresie programowania systemów komputerowych, kas rejestrujących, urządzeń do radiołączności i teletransmisji, usługi w zakresie projektowania systemów okablowania strukturalnego, usługi w zakresie zarządzania, ochrony i obrotu majątkowymi prawami autorskimi i pokrewnymi oraz dochodami z tego tytułu.

(111) **160974** (220) 2001 03 15 (210) 232919

(151) 2005 03 23

(732) POLSKIE WYDAWNICTWO TRANSPORTOWE - JOINT VENTURE Spółka z o.o., Warszawa, PL.

(540)



Kolory znaku: niebieski, czarny, biały, szary

(531) 7.11, 27.5, 27.7, 29.1

(510), (511) **16** książki, publikacje, prospekty, druki, kalendarze, etykiety, blankiety, ulotki reklamowe, zaproszenia, wizytówki, cenniki, materiały szkoleniowe, almanachy, **35** organizowanie wystaw handlowych i reklamowych, administrowanie wystawami, zarządzanie miejscami wystawowymi.

(111) **160975** (220) 2001 03 19 (210) 233100

(151) 2005 02 03

(732) HORTEX HOLDING Spółka Akcyjna, Warszawa, PL.

(540) SAŁATKA VIP'A

(510), (511) **29** mrożone owoce i warzywa, przetwory owocowe i warzywne, suszone i gotowane owoce i warzywa, konserwowane owoce i warzywa, konserwy owocowe i warzywne, sałatki z owoców, owoce i warzywa smażone, owoce w cukrze, sałatki warzywne, składniki do sporządzania zup.

(111) **160976** (220) 2001 04 10 (210) 234195

(151) 2005 02 28

(732) ANDRZEJ CHRZANOWSKI Spółka z o.o., Konstancin-Jeziorna, PL.

(540)



Kolory znaku: odcienie niebieskiego

(531) 27.5, 29.1

(510), (511) **37** budowa parkingów i garaży, budowa budynków przemysłowych oraz użytku publicznego i mieszkaniowych, w tym wyposażonych w garaże i/lub parkingi, nadzór budowlany, **39** usługi parkingowe, wynajem garaży i parkingów, **42** projektowanie i ekspertyzy techniczne budynków przemysłowych oraz użytku publicznego i mieszkaniowych, w tym wyposażonych w garaże i/lub parkingi, projektowanie parkingów, garaży.

(111) **160977** (220) 2001 04 12 (210) 234424

(151) 2004 11 29

(732) Stowarzyszenie Twórcze „POLART” Zarząd Główny, Kraków, PL.

(540)



(531) 1.17, 27.5

(510), (511) **35** usługi w zakresie reklamy, **41** organizacja imprez kulturalnych, organizowanie wystaw z dziedziny kultury i edukacji w tym usługi wystawiennicze dzieł sztuki.

(111) **160978** (220) 2001 04 12 (210) 234459

(151) 2005 01 07

(732) „TOP DENT” Pracownia Protetyczna Iwona Alicja Czarnocka-Gołek, Wrocław, PL.

(540)



Kolory znaku: niebieski, czarny

(531) 2.9, 27.5, 29.1

(510), (511) **10** sprzęt medyczny i chirurgiczny, przyrządy ortopedyczne, urządzenia oraz meble do celów medycznych, **35** zgrupowanie na rzecz osób trzecich środków, materiałów i urządzeń me-

dycznych, chirurgicznych, ortopedycznych, stomatologicznych, pozwalające wygodnie obejrzeć te towary i dokonać zakupu w dobrych warunkach.

(111) **160979** (220) 2001 04 17 (210) 234520  
(151) 2005 01 07  
(732) PalmSource, Inc., Sunnyvale, US.  
(540)



Kolory znaku: srebrny cieniowany, czarny, biały, niebieski  
(531) 26.1, 27.5, 29.1

(510), (511) **09** oprogramowanie komputerowe i oprogramowanie układowe, programy systemu operacyjnego, oprogramowanie komputerowe rozpoznające pismo odręczne, oprogramowanie komputerowe zarządzania informacjami personalnymi, programy do synchronizacji danych oraz programy wspomagające projektowanie aplikacji do komputerów osobistych i podręcznych, sprzęt komputerowy i komputerowe urządzenia peryferyjne, modemy, kable komputerowe, pióra świetlne, komputery podręczne, komputery podręczne z bezprzewodową pocztą elektroniczną (e-mail) oraz bezprzewodowym dostępem do globalnej sieci komputerowej, instrukcje obsługi w formie elektronicznej sprzedawane wraz z powyższymi towarami.

(111) **160980** (220) 2001 04 23 (210) 234782  
(151) 2005 03 15  
(732) Dr.Oetker - Środki Odżywcze Gdańsk-Oliwa Sp. z o.o., Gdańsk, PL.  
(540)



Kolory znaku: biały, beżowy, fioletowy, czerwony, żółty, czarny  
(531) 9.7, 16.1, 27.5, 29.1  
(510), (511) **30** ciasta i desery w proszku.

(111) **160981** (220) 2002 01 28 (210) 245748  
(151) 2005 03 24 (441) 2002 07 29  
(732) SEMAX Spółka Akcyjna, Poznań, PL.  
(540)

**keəbo**

(531) 27.5  
(510), (511) **25** odzież z tworzyw naturalnych i sztucznych, odzież skórzana, szaliki, apaszki, kapelusze, bielizna, buty zwykłe i obuwie sportowe.

(111) **160982** (220) 2002 08 14 (210) 254142  
(151) 2005 04 06 (441) 2003 02 24  
(732) P.P.H. „ADAMEX” A. Kasprzyk, Z. Karoń, E. Kasprzyk, J. Karoń Spółka Jawna, Częstochowa, PL.

(540)



Kolory znaku: czerwony, jasnobieżowy  
(531) 26.1, 27.5, 29.1

(510), (511) **12** wózki dziecięce, wózki dziecięce spacerowe, wózki golfowe, wózki bagażowe i na zakupy, siatki bagażowe do pojazdów (w tym do wózków dziecięcych i rowerów), krzeselka bezpieczeństwa dla dzieci, koła pojazdów, kosze przystosowane do rowerów, kółka samonastawne do wózków, bagażniki do pojazdów, pokrowce na pojazdy i na siedzenia pojazdów, pokrycia wózków dziecięcych, budki do wózków dziecięcych, rowery, wózek rowerowe, **18** nosidełka dla dzieci i niemowląt, parasole, parasolki, plecaki szkolne i turystyczne, siatki na zakupy, torby, torby na kółkach, torebki, **20** chodziki dla dzieci, krzesła i kojce dla dzieci, kołyski, krzesła, łóżka, materace do łóżek, poduszki, pościel (oprócz bielizny pościelowej), **28** zabawki, łóżka dla lalek, domki dla lalek, wózki dla lalek, **35** zgrupowanie na rzecz osób trzecich różnych towarów pozwalające nabywcy wygodnie je oglądać i kupować w hurtowni lub sklepie z wózkami, meblami, wózkami i meblami dla dzieci, rowerami, torbami, zabawkami, z elementami i wyposażeniem do wózków, rowerów i mebli, agencja importowo-eksportowa, promocja sprzedaży, zgrupowanie na rzecz osób trzecich różnych towarów pozwalające nabywcy wygodnie je oglądać i kupować na stronie Web dotyczącej sprzedaży różnorodnych towarów.

(111) **160983** (220) 2003 02 13 (210) 260985  
(151) 2005 01 24 (441) 2003 08 25  
(732) „DECORA” Spółka z o.o., Środa Wlkp., PL.  
(540)

**FESTOR**

Kolory znaku: pomarańczowy, czarny

(531) 2.1.25, 4.5.3, 27.5.1, 29.1.12  
(510), (511) **01** kleje do pokryć sufitowych i izolujących pokryć ściennych, kleje do podłóg, **06** metalowe kształtowniki budowlane, metalowe żaluzje i rolety, metalowe daszki nad drzwiami, **17** folie z tworzyw sztucznych nie do pakowania, materiały do izolacji termicznej i akustycznej z tworzyw sztucznych, izolacyjne maty zaizolacyjne z powłoką aluminiową, **19** niemetalowe kształtowniki budowlane, niemetalowe żaluzje i rolety, pokrycia sufitowe niemetalowe, daszki niemetalowe nad drzwiami, **20** karnisze do zasłon, **27** wykładziny podłogowe.

(111) **160984** (220) 2003 02 14 (210) 261057  
(151) 2005 01 24 (441) 2003 08 25  
(732) „DECORA” Spółka z o.o., Środa Wlkp., PL.  
(540)

**Decora**

Kolory znaku: ciemnoniebieski, pomarańczowy

(531) 26.4.9, 27.5.1, 29.1.12  
(510), (511) **01** kleje do pokryć sufitowych i izolujących pokryć ściennych, kleje do podłóg, **06** metalowe kształtowniki budowlane, metalowe żaluzje i rolety, metalowe daszki nad drzwiami, **17** folie z tworzyw sztucznych nie do pakowania, materiały do izolacji termicznej i akustycznej z tworzyw sztucznych, izolacyjne maty zaizolacyjne z powłoką aluminiową, **19** niemetalowe kształtowni-

ki budowlane, niemetalowe żaluzje i rolety, pokrycia sufitowe niemetalowe, daszki niemetalowe nad drzwiami, **20** karnisze do zasłon, **27** wykładziny podłogowe.

(111) **160985** (220) 2003 05 28 (210) 265474  
(151) 2005 01 27 (441) 2003 12 01  
(732) WITTCHEN Jędrzej Wittchen, Kielpin, PL.  
(540)

**WITTCHEN**

*Da Vinci*

(531) 27.5.1

(510), (511) **18** aktówki, dyplomaty, etui na klucze, kagańce, obroże dla zwierząt, portfele, portmonetki, portmonetki nie z metali szlachetnych, uprząż, obroże dla psów, pudełka ze skóry lub z tekstury szewskiej, pudła skórzane na kapelusze, rączki do parasoli, rączki do walizek, rączki do walizek, rączki do lasek, rzemienie, sakwy myśliwskie, siodła do jazdy konnej, smycze, strzemiona, sznury skórzane, torby myśliwskie, torby na kółkach, torby skórzane na narzędzia, torebki, tornistry szkolne, walizki.

(111) **160986** (220) 2003 11 06 (210) 272316  
(151) 2005 01 14 (441) 2004 04 19  
(732) DECORA Spółka z o.o., Środa Wlkp., PL.  
(540)

**Creator**

Kolory znaku: czarny, czerwony, biały

(531) 7.3.11, 27.5.1, 29.1.12

(510), (511) **01** kleje do pokryć sufitowych i izolujących pokryć ściennych, kleje do podłóg, **06** metalowe kształowniki budowlane, metalowe żaluzje i rolety, metalowe daszki nad drzwiami, **17** folie z tworzyw sztucznych nie do pakowania, **19** niemetalowe kształowniki budowlane, niemetalowe żaluzje i rolety, pokrycia sufitowe, materiały do izolacji termicznej i akustycznej z tworzyw sztucznych, izolacyjne maty zagrzewnikowe z powłoką aluminiową, daszki niemetalowe nad drzwiami, **20** karnisze, **27** wykładziny podłogowe, **37** usługi budowlane i remontowo-budowlane.

(111) **160987** (220) 2003 12 15 (210) 273932  
(151) 2005 01 20 (441) 2004 04 19  
(732) Wielkopolska Wytwórnia Żywności PROFI S.A., Grabów n/Prosną, PL.  
(540)



Kolory znaku: biały, żółty, czerwony, zielony, jasnozielony, ciemnozielony, brązowy, jasnobrązowy, czarny

(531) 1.15.5, 3.7.3, 8.7.1, 11.1.1, 11.1.2, 25.1.15, 27.5.1, 29.1.15  
(510), (511) **29** zupy, porcjowane zupy do spożycia po podgrzaniu.

(111) **160988** (220) 2003 12 15 (210) 273934  
(151) 2005 01 31 (441) 2004 04 19  
(732) Wielkopolska Wytwórnia Żywności „PROFI” Spółka Akcyjna, Grabów n/Prosną, PL.  
(540)



Kolory znaku: biały, żółty, czerwony, zielony, jasnozielony, ciemnozielony, brązowy, czarny

(531) 1.15.5, 3.7.3, 5.9.19, 8.7.1, 11.1.1, 11.1.2, 25.1.15, 27.5.1, 29.1.15  
(510), (511) **29** potrawy mięsno-warzywne, porcjowane wyroby garmazeryjne do spożycia po podgrzaniu.

(111) **160989** (220) 2003 12 23 (210) 274419  
(151) 2005 01 28 (441) 2004 04 19  
(732) Przedsiębiorstwo Wielobranżowe „ARKTON” Spółka z o.o., Wilkowice, PL.  
(540)

**ARKTON**  
CHŁODNICTWO, KLIMATYZACJA

Kolory znaku: ciemnoniebieski, biały

(531) 1.15.17, 3.1.14, 6.1.1, 27.5.1, 29.1.4

(510), (511) **09** wydawnictwa na nośnikach elektronicznych, programy komputerowe, **11** urządzenia i instalacje chłodnicze, klimatyzacyjne i wentylacyjne, **37** usługi w zakresie montażu, konserwacji, przeglądu, remontu i naprawy urządzeń i instalacji chłodniczych, klimatyzacyjnych i wentylacyjnych, **41** usługi w zakresie nauczania i szkolenia dotyczącego chłodnictwa, klimatyzacji i wentylacji, **42** usługi w zakresie doradztwa, ekspertyz i projektowania dotyczące urządzeń i instalacji chłodniczych, klimatyzacyjnych i wentylacyjnych.

(111) **160990** (220) 2004 05 17 (210) 280804  
(151) 2005 04 11 (441) 2004 08 23  
(732) Firma Handlowa A & S PARFUME FACTORY Marek Asenkowicz, Katowice, PL.  
(540) AMOREMIO

(510), (511) **03** wyroby perfumeryjne w tym: perfumy, wody toaletowe, woda lawendowa, woda kolońska, dezodoranty do użytku osobistego.

(111) **160991** (220) 2001 05 08 (210) 235304  
(151) 2004 12 27  
(732) Zakład Produkcyjno-Usługowy „FUDKOP” Andrzej Fudali, Stanisław Kopeć, Krzysztof Fudali Spółka Jawna, Mielec, PL.  
(540)

**FUDKOP**

Kolory znaku: czarny, niebieski, żółty

(531) 26.2, 27.5, 29.1

(510), (511) **06** drobница żelazna, gwoździe, haki metalowe oczkowe, kabiny telefoniczne metalowe, kasetki do przechowywania pieniędzy, kasy pancerne, klamry metalowe, klucze, kołki metalowe, metalowe końcówki do kabli, kosze metalowe, kraty metalowe, maszty metalowe, osprzęt metalowy do mebli, naciągi metalowe, złącza do naprężaczy, nity metalowe, ogrodzenia metalowe, osprzęt metalowy do okien, okucia metalowe, opaski zaciskowe metalowe do łączenia rur, pojemniki do pakowania metalowe, pierścienie oporowe metalowe, podpory metalowe, rusztowania metalowe, schody metalowe, siatki metalowe, skrzynki metalowe, śruby metalowe, uszczelki metalowe, metalowe wycieraczki do obuwia, wielokrążki metalowe, zawiasy metalowe, zbiorniki metalowe, **16** artykuły szkolne ujęte w tej klasie, folie z tworzyw sztucznych do pakowania, okładki i zakładki do książek, okładki na dokumenty i czek, okładki na zeszyty, torby do pakowania z tworzyw sztucznych, skoroszyty, **40** chromowanie, cynowanie, posrebrzanie, kadmowanie, niklowanie, chemiczne czyszczenie metali, hartowanie metali, grawerowanie, kowalstwo, frezowanie, polerowanie, szlifowanie, toczenie, odlewanie metali, spawanie i lutowanie.

(111) **160992** (220) 2001 05 08 (210) 235310  
(151) 2005 01 04

(732) Przedsiębiorstwo Produkcyjno-Handlowo-Usługowe MAX-POL Zakład Pracy Chronionej Andrzej Czajka, Gabriela Czajka, Rozdrażew, PL.

(540)



Kolory znaku: pomarańczowy, czarny, czerwony, jasnobrązowy, biały

(531) 13.1, 26.4, 27.5, 29.1

(510), (511) **04** świece, znicze, knoty, stearyna, **11** znicze elektryczne i świece elektryczne.

(111) **160993** (220) 2001 05 10 (210) 235342  
(151) 2005 01 25

(732) SIMINT Societa' Per Azioni, Baggiovara-Modena, IT.

(540) SIMINT

(510), (511) **25** odzież, buty, kamasze, pantofle.

(111) **160994** (220) 2001 05 09 (210) 235360  
(151) 2005 01 04

(732) Przedsiębiorstwo Produkcyjno-Handlowo-Usługowe MAX-POL Zakład Pracy Chronionej Andrzej Czajka, Gabriela Czajka, Rozdrażew, PL.

(540)

**MAX-POL**

Kolory znaku: czarny, czerwony, biały

(531) 27.5, 29.1

(510), (511) **04** świece, znicze, knoty, stearyna, **11** znicze elektryczne i świece elektryczne.

(111) **160995** (220) 2001 05 11 (210) 235414  
(151) 2005 01 12

(732) Dr.Oetker-Środki Odżywcze Gdańsk-Oliwa Spółka z o.o., Gdańsk, PL.

(540)



Kolory znaku: brązowy, odcienie pomarańczowego, biały, żółty, czerwony, zielony

(531) 9.1, 25.1, 27.5, 29.1

(510), (511) **30** ciasta i kremy do ciast w proszku.

(111) **160996** (220) 2001 05 11 (210) 235415  
(151) 2005 01 06

(732) Dr. Oetker - Środki Odżywcze Gdańsk-Oliwa Spółka z o.o., Gdańsk, PL.

(540)



Kolory znaku: bordo, czarny, brązowy, biały, żółty, różowy, zielony

(531) 9.1, 25.1, 27.5, 29.1

(510), (511) **30** ciasta i kremy do ciast w proszku.

(111) **160997** (220) 2001 05 16 (210) 235579  
(151) 2005 02 14

(732) Genzyme Corporation, Cambridge, US.

(540) FABRAZYME

(510), (511) **05** preparaty i substancje farmaceutyczne, włączając preparaty farmaceutyczne do leczenia choroby Fabry'ego.

(111) **160998** (220) 2001 05 16 (210) 235580  
(151) 2005 02 14

(732) Genzyme Corporation, Cambridge, US.

(540) THYROGEN

(510), (511) **05** preparaty i substancje farmaceutyczne, związki farmaceutyczno-diagnostyczne, włączając rekombinowane ludzkie tyreotropiny do diagnostyki i leczenia zaburzeń tarczycy.

(111) **160999** (220) 2001 05 16 (210) 235581  
(151) 2005 02 14

(732) BioMarin/Genzyme LLC, Cambridge, US.

(540) ALDURAZYME

(510), (511) **05** preparaty i substancje farmaceutyczne, preparaty farmaceutyczne do leczenia lizosomalnych chorób spichrzeniowych.

(111) **161000** (220) 2001 05 29 (210) 236272  
(151) 2005 02 28

(732) HAXEL ADVENTURE TOURS Spółka z o.o., Kraków, PL.  
(540)

**HAXEL**

(531) 27.5

(510), (511) **39** usługi biur i agencji turystycznych, organizowanie podróży i wycieczek, organizowanie wyjazdów integracyjnych (wyjazdów „incentive”); pilotaż wycieczek; transport podróżnych; usługi w zakresie zwiedzania; rezerwacja miejsc na podróż; doradztwo /informacja/ w zakresie organizacji podróży, **41** usługi związane z or-



ganizacją wypoczynku; doradztwo (informacja) w zakresie organizacji wypoczynku, **43** rezerwacja noclegów.

(111) **161001** (220) 2001 06 06 (210) 236658  
(151) 2005 03 21  
(732) „KULINARIA” Spółka Akcyjna, Tychy, PL.  
(540) cymes  
(510), (511) **30** mieszanki aromatyczno-smakowe, mieszanki przyprawowe, ekstrakty ziołowe jako esencje do żywności.

(111) **161002** (220) 2001 06 08 (210) 236738  
(151) 2004 12 29  
(732) ITM ENTREPRISES Société Anonyme, Paris, FR.  
(540) CHOKADOS  
(510), (511) **30** produkty zbożowe z czekoladą.

(111) **161003** (220) 2001 06 11 (210) 236785  
(151) 2004 12 13  
(732) EXTREME Spółka z o.o., Kielce, PL.  
(540) CACTI  
(510), (511) **03** dezodoranty, perfumy, **09** komputery, odzież ochronna, **12** rowery, **25** odzież, obuwie, **32** piwo, napoje bezalkoholowe.

(111) **161004** (220) 2001 06 12 (210) 236835  
(151) 2005 02 14  
(732) Societe de Conseils de Recherches et d'Applications Scientifiques (S.C.R.A.S.), Paryż, FR.  
(540) NESPIRAN  
(510), (511) **05** preparaty farmaceutyczne i weterynaryjne, preparaty sanitarne do użytku medycznego.

(111) **161005** (220) 2001 06 12 (210) 236836  
(151) 2005 02 14  
(732) Societe de Conseils de Recherches et d'Applications Scientifiques (S.C.R.A.S.), Paryż, FR.  
(540) VENOMIX  
(510), (511) **05** preparaty farmaceutyczne i weterynaryjne, preparaty sanitarne do użytku medycznego.

(111) **161006** (220) 2001 06 18 (210) 237077  
(151) 2005 02 28  
(732) Firma ROLESKI Spółka z o.o., Zbylitowska Góra, PL.  
(540)



(531) 26.4, 27.5  
(510), (511) **29** buliony, kazeina do celów spożywczych, pektyna dla celów spożywczych, żelatyna do celów spożywczych, zioła ogrodowe konserwowane, galaretki mięsne, pasztety, pasztety mięsne, **30** sosy, w szczególności sosy pomidorowe, sosy pikantne sojowe, sosy mięsne, keczupy, krem angielski, majonezy, musztardy, przyprawy, przyprawy smakowe, ziele angielskie, pieprz, mąka gryczana, mąka ziemniaczana do celów spożywczych, mąka kukurydziana, kasze spożywcze, ryż, skrobia do celów spożywczych, ocet, ocet piwny, **39** usługi pakowania produktów takich jak: musztarda, majonez, sosy, keczup, buliony, usługi składowania i magazynowania towarów spożywczych.

(111) **161007** (220) 2001 06 22 (210) 237273  
(151) 2005 01 26  
(732) Colgate-Palmolive Company, New York, US.  
(540) ENHANCE  
(510), (511) **21** szczoteczki do zębów.

(111) **161008** (220) 2001 06 26 (210) 237387  
(151) 2005 01 03  
(732) ITM ENTREPRISES ( Société Anonyme), Paris, FR.  
(540)

## SEKRET TWOJEJ KUCHNI

(531) 27.5  
(510), (511) **30** mieszanka przypraw i warzyw liofilizowanych.

(111) **161009** (220) 2001 06 26 (210) 237388  
(151) 2005 01 03  
(732) ITM ENTREPRISES ( Société Anonyme), Paris, FR.  
(540)

## BUKIET JARZYN

(531) 27.5  
(510), (511) **30** mieszanka przypraw i warzyw liofilizowanych.

(111) **161010** (220) 2001 06 26 (210) 237389  
(151) 2005 01 03  
(732) ITM ENTREPRISES ( Société Anonyme), Paris, FR.  
(540)

## BUKIET SMAKÓW

(531) 27.5  
(510), (511) **30** mieszanka przypraw i warzyw liofilizowanych.

(111) **161011** (220) 2001 06 26 (210) 237470  
(151) 2005 01 20  
(732) GTX HANEX PLASTIC Spółka z o.o., Poznań, PL.  
(540) (znak przestrzenny)



(531) 19.3, 19.7  
(510), (511) **03** środki myjące i piorące, środki do mycia i pielęgnacji ciała i włosów.

(111) **161012** (220) 2001 06 30 (210) 237620  
(151) 2005 01 21  
(732) BETA Spółka z o.o., Warszawa, PL.  
(540) soap of life - mydło życia  
(510), (511) **03** mydło, szampon, żele do kąpieli, płyn do kąpieli, mydła w płynie.

(111) **161013** (220) 2001 07 06 (210) 237868  
(151) 2004 12 29  
(732) AGROS NOVA Spółka z o.o., Warszawa, PL.

(540) ZUPY KRAKUS - JESTEM GOTOWA A INNE SA W PROSZKU

(510), (511) **29** przetwory owocowe, warzywne i warzywno-mięsne, przetwory z runa leśnego, owoce, warzywa i grzyby konserwowane, gotowane, suszone, mrożone, zupy gotowe warzywno-mięsne, warzywne i owocowe, w tym zupy mrożone, napoje mleczne z dodatkiem owoców, czekolady, kakao i kawy, **30** płatki i mieszanki śniadaniowe, przyprawy, ocet, **31** produkty rolnicze, sadownicze i ogrodnicze, świeże i schładzane owoce i warzywa, runo leśne, świeże i schładzane, **32** soki, nektary i przecięry owocowe i warzywne, bezalkoholowe wyciągi z owoców, syropy owocowe, syropy i inne preparaty do przygotowania napojów.

(111) **161014** (220) 2001 07 06 (210) 237921  
(151) 2005 01 24  
(732) GTX HANEX PLASTIC Spółka z o.o., Poznań, PL.  
(540) (znak przestrzenny)



(531) 19.7  
(510), (511) **03** środki myjące i piorące, środki do mycia i pielęgnacji ciała i włosów.

(111) **161015** (220) 2001 07 09 (210) 237992  
(151) 2005 01 07  
(732) Zimmer, Inc., Warsaw, US.  
(540)



(531) 26.1, 27.5  
(510), (511) **10** wszczepy ortopedyczne i instrumenty chirurgiczne, **16** drukowane materiały promocyjne, broszury i ulotki w odniesieniu do tematyki wszczepów ortopedycznych i instrumentów chirurgicznych, **41** usługi edukacyjne, prowadzenie konferencji, seminariów, warsztatów oraz kursów z zakresu techniki metalowych beleczek kostnych.

(111) **161016** (220) 2001 07 13 (210) 238233  
(151) 2005 03 07  
(732) „ZIAJA Ltd” Zakład Produkcji Leków Spółka z o.o., Gdańsk - Matarnia, PL.  
(540)

**DEPILE**

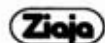

(531) 26.1, 27.5  
(510), (511) **03** produkty kosmetyczne, środki do mycia i pielęgnacji włosów, środki do pielęgnacji skóry, środki myjące, dezodoranty osobiste, olejki eteryczne, perfumy, wody kolońskie, środki do

czyszczenia zębów, toaletowe środki sanitarne, **05** produkty farmaceutyczne, produkty higieniczne, środki sanitarne stosowane w lecznictwie i higienie osobistej.

(111) **161017** (220) 2001 07 17 (210) 238316  
(151) 2005 01 07  
(732) Clinique Laboratories, Inc. (a Delaware corporation), New York, US.  
(540) GENTLE LIGHT  
(510), (511) **03** kosmetyki, wyroby toaletowe i perfumeryjne.

(111) **161018** (220) 2001 07 16 (210) 238336  
(151) 2005 03 11  
(732) POLYMARKY Spółka z o.o., Rzeszów, PL.  
(540)

**WSZYSTKIE BARWY NATURY**

Kolory znaku: ciemny zielony, żółty, czarny  
(531) 25.3, 26.4, 27.5, 29.1  
(510), (511) **01** tworzywa sztuczne w stanie surowym, **17** tworzywa sztuczne półprzetworzone do wytwarzania gotowych wyrobów w tym folie, szczeliwa, króćce, złączki, przewody giętkie do armatur, **19** wyroby budowlane w postaci rynien, kolanek, rur sztywnych spustowych, drenażowych, wodociagowych i centralnego ogrzewania oraz wyroby łazienkowe z tworzyw sztucznych w postaci kabin kąpielowych i wanien.

(111) **161019** (220) 2001 07 19 (210) 238405  
(151) 2005 01 06  
(732) Agencja Wydawniczo-Reklamowa „Wprost” Spółka z o.o., Warszawa, PL.  
(540)

**PANI**

Kolory znaku: czerwony, biały  
(531) 27.5, 29.1  
(510), (511) **16** czasopismo.

(111) **161020** (220) 2001 07 19 (210) 238428  
(151) 2005 01 06  
(732) LASALLE STEEL COMPANY, Hammond, US.  
(540) ETG  
(510), (511) **06** metale nieszlachetne i ich stopy oraz towary z metali nieszlachetnych nie ujęte w innych klasach.

(111) **161021** (220) 2003 02 13 (210) 260980  
(151) 2004 08 24 (441) 2003 08 25  
(732) R & Mr Trading Spółka z o.o., Sękocin Nowy, PL.  
(540)

**Eltron**

Kolory znaku: niebieski  
(531) 27.5.1, 29.1.4  
(510), (511) **07** pralki, wirówki, pralko-wirówki, zmywarki, maszyny do szycia, odkurzacze, odkurzacze samochodowe, froterki elektryczne, elektryczne roboty kuchenne, blendery, miksery, sokowirówki, wyciskarki do owoców, maszynki do mięsa, noże elektryczne, elektryczne prozdziże, suszarki do owoców, suszarki do

runa leśnego, krajalnice, **08** przyrządy do manicure, pedicure, maszyny do golenia, maszyny do strzyżenia, **09** żelazka, żelazka z nawilżaczem, lokówki elektryczne, telefony stacjonarne, telefony bezprzewodowe, telefony komórkowe i akcesoria do nich, zasilacze elektryczne, telewizory, radia, telewizory i radia przenośne, radia samochodowe, odtwarzacze DVD, odtwarzacze MP-3, kina domowe, zestawy głośnikowe, głośniki samochodowe, przenośne odtwarzacze kasetowe i CD, komputery i urządzenia peryferyjne do komputerów, monitory, drukarki, skanery, plotery, aparaty fotograficzne, w tym cyfrowe, **10** masażery, masażery do stóp, ciśnieniomierze, **11** lodówki, zamrażarki, chłodziarki, kuchnie elektryczne i gazowe, kuchenki elektryczne, kuchenki mikrofalowe, ekspresy do kawy i herbaty, zaparzacze, czajniki bezprzewodowe, grzejniki elektryczne, grzejniki olejowe, wentylatory naburkujące, wentylatory i klimatyzatory domowe, tostery, elektryczne opiekacze, frytownice, gofrownice, suszarki do włosów, suszarko lokówki, lampki halogenowe, lampy typu solar.

(111) **161022** (220) 2001 07 19 (210) 238429  
 (151) 2005 01 06  
 (732) COLGATE-PALMOLIVE COMPANY, New York, US.  
 (540) COLGATE MASSAGER  
 (510), (511) **21** szczoteczki do zębów.

(111) **161023** (220) 2001 07 18 (210) 238460  
 (151) 2005 03 18  
 (732) Firma Handlowa „DOM POD JAGNIĘCIEM” Iwanicki, Gurgul, Kowalczyk Spółka Jawna, Kraków, PL.  
 (540)

*à propos*

Kolory znaku: czarny, fioletowo-bordowy  
 (531) 27.5, 29.1

(510), (511) **03** artykuły chemii gospodarczej, środki do mycia, kąpieli, prania, wybielania, usztywniania, środki czyszczące, polejujące, ścierające, środki perfumeryjne, kosmetyczne, do pielęgnacji ciała i włosów, toaletowe, środki do czyszczenia zębów, pasty do czyszczenia i barwienia skóry, **05** odżywki do celów leczniczych, rozwojowych, zapobiegawczych, wzmacniających, pieluchy, wkłady, majtki higieniczne nie z papieru i celulozy, środki dezynfekcyjne do celów higienicznych, preparaty do odświeżania powietrza, dezodoranty inne niż do użytku osobistego, sole do celów leczniczych i relaksacyjnych do kąpieli, środki do pielęgnacji stóp, paznokci, parafarmaceutyki, środki opatrunkowe, plastry, tampony, podpaski, środki przeciwmolowe, odstraszające i zwalczające owady i insekty, chusteczki higieniczne nasączone płynami, **16** obrusy, serwetki, ręczniki, chusteczki papierowe, papier toaletowy, pieluchy, wkłady i majtki higieniczne z papieru i celulozy, torby na śmieci, **21** grzebienie, etui na grzebienie, przybory do golenia, gąbki domowe i do celów toaletowych, ircha do czyszczenia, przybory kosmetyczne i toaletowe, kosmetyczki i etui na przybory toaletowe, łapki na owady i insekty, łyżki do obuwia, mydelniczki, szczotki do ciała, włosów, zębów, w tym elektryczne, paznokci, ubrania, obuwia, naczyń, urządzeń kąpielowych i sanitarnych, dozowniki do mydła, papieru toaletowego, ręczniki, nici dentystyczne, prawidła do butów, rękawice ochronne, ściereki do mycia i wycierania kurzu, tace, talerze, podstawki papierowe, puderniczki, puszek do pudru.

(111) **161024** (220) 2001 07 23 (210) 238661  
 (151) 2005 01 28  
 (732) Bristol-Myers Squibb Pharma Company, Wilmington, US.  
 (540) ENERAY  
 (510), (511) **05** środki farmaceutyczne do leczenia chorób układu sercowo-naczyniowego, chorób ośrodkowego układu nerwowego,

nowotworów, stanów i chorób zapalnych, chorób układu oddechowego i chorób zakaźnych oraz do obrazowania diagnostycznego.

(111) **161025** (220) 2001 07 24 (210) 238701  
 (151) 2005 01 26  
 (732) HAMMERITE PRODUCTS LIMITED, Londyn, GB.  
 (540)



Kolory znaku: złoty, czarny

(531) 25.1, 27.5, 29.1  
 (510), (511) **02** farby, pokosty i lakiery, kompozycje pokrywające, środki zapobiegające korozji i zabezpieczające drewno.

(111) **161026** (220) 2001 07 25 (210) 238764  
 (151) 2005 01 12  
 (732) HOOP Spółka Akcyjna, Warszawa, PL.  
 (540) HOOP GINGER  
 (510), (511) **32** piwo, wody mineralne i wody gazowane oraz inne napoje bezalkoholowe, soki owocowe i napoje owocowe, syropy i inne preparaty do sporządzania napojów.

(111) **161027** (220) 2001 07 25 (210) 238867  
 (151) 2005 03 17  
 (732) SNC Krzysztof Gąsiorowski, Kraków, PL.  
 (540)



Kolory znaku: żółty, niebieski

(531) 26.1, 27.5, 29.1  
 (510), (511) **18** pasy skórzane, plecaki szkolne, plecaki turystyczne, torby podróżne, walizki, torebki damskie, **24** tkaniny bawełniane, bielizna kąpielowa, bielizna pościelowa, dżersej, tkaniny elastyczne, etykiety z materiału, tkaniny imitujące skóry zwierzęce, tkaniny wełniane, **25** bielizna, bielizna osobista, bluzy, bluzki, body, buty sznurowane, czapki, czapki z daszkiem, dziewiarstwo, kamizelki, kostiumy kąpielowe, kąpielówki, płaszcze kąpielowe, kombinezony, koszule męskie, majtki, marynarki, obuwie, odzież z imitacji skóry, odzież ze skóry, okrycia wełniane lub futrzane z kapturem, okrycia wierzchnie, opaski na głowę, palta, pantofle, pizamy, płaszcze, pulowery, rajstopy, rajtuzy, legginsy, rękawice, skarpetki sandały, spodnie, obuwie sportowe, spódnice, suknie, swetry, T-shirty, ubrania, kostiumy, trykoty, **35** organizowanie i prowadzenie sieci hurtowni patronackich i sklepów detalicznych z artykułami przemysłowymi, agencja importowo-eksportowa, informacja handlowa, rozpowszechnianie materiałów reklamowych (ulotki, prospekty, druki, próbki), uaktualnianie ulotek reklamowych, publikowanie tekstów reklamowych, dekorowanie wystaw sklepowych, organizowanie wystaw w celach handlowych lub reklamowych.

(111) **161028** (220) 2001 07 27 (210) 238891  
 (151) 2005 01 31  
 (732) Colgate - Palmolive Company, New York, US.  
 (540) EXPLORER  
 (510), (511) **21** szczoteczki do zębów.

(111) **161029** (220) 2001 07 27 (210) 238924  
 (151) 2005 01 26

(732) Centrum Kształcenia Menedżerów Przemysłowych Spółka z o.o., Lublin, PL.  
(540)



Kolory znaku: pomarańczowy, granatowy  
(531) 1.5, 27.5, 29.1

(510), (511) **35** doradztwo w zakresie organizowania i kierowania działalnością gospodarczą, doradztwo w zakresie organizacji i zarządzania firmą, **41** edukacja.

(111) **161030** (220) 2001 07 27 (210) 238925  
(151) 2005 01 26  
(732) Wyższa Szkoła Przedsiębiorczości i Administracji w Lublinie, Lublin, PL.  
(540)



Kolory znaku: pomarańczowy, granatowy  
(531) 1.5, 27.5, 29.1  
(510), (511) **41** edukacja.

(111) **161031** (220) 1999 03 18 (210) 199289  
(151) 2003 12 03  
(732) Przedsiębiorstwo Produkcji Elementów Budowlanych KONTENER Spółka z o.o., Płock, PL.  
(540)



(531) 26.4, 26.11, 27.5  
(510), (511) **06** przenośne, metalowe segmenty mieszkalne i biurowe, składane konstrukcje metalowe, rusztowania, pojemniki i zbiorniki metalowe, zamknięcia metalowe do pojemników, przegrrody i ścianki metalowe, kratownice metalowe, drzwi metalowe, metalowe materiały budowlane, metalowe zbrojenie dla budownictwa, armatura metalowa instalacyjna, przewody ciśnieniowe, zawory metalowe, **19** materiały budowlane nie z metalu, rury nie z metalu do celów budowlanych, asfalt, smoła i bitum, niemetalowe konstrukcje przenośne, rusztowania, kabiny telefoniczne i przystanki autobusowe niemetalowe, kabiny kąpielowe i natryskowe niemetalowe, ramy do okien niemetalowe, żaluzje niemetalowe, balustrady, bariery niemetalowe, drewno formowane, drzwi niemetalowe, płyty konstrukcyjne niemetalowe, armatura instalacyjna niemetalowa, **37** usługi budowlane i remonty, instalowanie, konstruowanie i budowanie obiektów przemysłowych i mieszkalnych, instalowanie i naprawa sieci energetycznych, komputerowych, montaż urządzeń klimatyzacyjnych, nadzór budowlany, wypożyczanie rusztowań budowlanych, **39** usługi transportowe, transport samochodowy, składowanie towarów, spedycja, wynajmowanie pojemników, **42** projektowanie budynków, doradztwo budowlane, **43** wynajmowanie przenośnych segmentów mieszkalnych i biurowych, wypożyczanie konstrukcji przenośnych, takich jak: składane kontenerowe zabudowy biurowe i mieszkalne.

(111) **161032** (220) 2000 08 16 (210) 222727  
(151) 2004 05 28  
(732) M. POWER Spółka z o.o., Wólka Kosowska, PL.  
(540) naige  
(510), (511) **25** skarpety, odzież.

(111) **161033** (220) 2000 09 14 (210) 224108  
(151) 2004 05 28  
(732) Przedsiębiorstwo Budowlane „AMBIT” Sp. z o.o., Leszno, PL.  
(540)



Kolory znaku: brązowy, biały  
(531) 27.5, 29.1

(510), (511) **06** wyroby aluminiowe, materiały blacharskie dla budownictwa, kratownice, szkielety ramowe dla budownictwa, płyty metalowe dla budownictwa, drzwi i bramy metalowe, ekrany akustyczne metalowe, konstrukcje metalowe dla budownictwa, okucia metalowe dla budownictwa, stropy metalowe, ściany metalowe, materiały zbrojeniowe metalowe dla budownictwa, profile dla budownictwa, budowlane obróbki metalowe, **19** wyroby betonowe, drewno budowlane, kamień budowlany, płyty drogowe niemetalowe, bariery ochronne niemetalowe, płyty niemetalowe dla budownictwa, zaprawy budowlane, **37** usługi w zakresie budownictwa przemysłowego, rozbiórka budynków, układanie nawierzchni drogowych, uszczelnianie budynków, zabezpieczanie budynków przed wilgocią, wykonawstwo inwestycyjne, nadzór budowlany, nadzór inwestorski, nadzór techniczny.

(111) **161034** (220) 2001 02 16 (210) 231707  
(151) 2004 12 06  
(732) P.P.H. FLEISCH MANNSCHAFT Polska Spółka z o.o., Świdwin, PL.  
(540)



Kolory znaku: czerwono-brązowy i jego odcienie, czarny i jego odcienie

(531) 2.1, 3.4, 29.1  
(510), (511) **01** chemiczne środki stosowane w przetwórstwie żywności, nie występujące w innych klasach, **29** kazeina do celów spożywczych, pektyna do celów spożywczych, podpuszczka, preparaty do produkcji bulionów, proteiny spożywcze, składniki do sporządzania zup, surowce do produkcji art. spożywczych pochodzenia roślinnego lub zwierzęcego poprawiające trwałość i konsystencję art. spożywczych oraz umożliwiające osiągnięcie wymaganej formy fizyko-chemicznej art. spożywczych nie występujące w innych klasach, surowce do produkcji tłuszczów jadalnych pochodzenia roślinnego lub zwierzęcego poprawiające trwałość i konsystencję tłuszczów jadalnych oraz umożliwiające osiągnięcie wymaganej formy fizyko-chemicznej tłuszczów jadalnych nie występujące w innych klasach, wyciągi z wodorostów do celów spożywczych, żelatyna spożywcza, **30** aromaty i esencje do żywności, preparaty do zasalania żywności, preparaty do zmiękczenia mięsa na użytek gospodarstwa domowego, przyprawy i mieszanki przypraw wraz z dodatkami smakowymi, skrobia do celów spożywczych, środki i preparaty do obróbki żywności, nie występujące w innych klasach, środki wiążące do celów spożywczych, zagęszczacze stosowane przy produkcji żywności, surowce do produkcji art. spożywczych pochodzenia roślinnego lub zwierzęcego poprawiające trwałość i konsystencję art. spożywczych oraz umożliwiające osiągnięcie wymaganej formy fizyko-chemicznej art. spo-

żywych nie występujące w innych klasach, surowce do produkcji tłuszczów jadalnych pochodzenia roślinnego lub zwierzęcego poprawiające trwałość i konsystencję tłuszczów jadalnych oraz umożliwiające osiągnięcie wymaganej formy fizyko-chemicznej tłuszczów jadalnych nie występujące w innych klasach, **42** usługi konsultingowe w zakresie technologii przetwórstwa spożywczego.

(111) **161035** (220) 2001 07 31 (210) 239064  
(151) 2005 03 07

(732) Zakłady Przemysłu Dzwiniarskiego „SIGMATEX” Spółka Akcyjna, Piotrków Trybunalski, PL.

(540) SPORTSIMO BY GIANI FORNIZARRI

(510), (511) **25** dzianiny i wyroby z dzianin, w tym: bielizna osobista, bielizna przeciwpotowa, bielizna wchłaniająca pot.

(111) **161036** (220) 2001 08 06 (210) 239251  
(151) 2005 04 01

(732) Przedsiębiorstwo Remontowe Urządzeń Technicznych „PRUT” S.C. Jan Zidek, Eugenia Zidek, Katowice, PL.

(540)



(531) 15.1, 24.15, 27.5

(510), (511) **37** usługi dotyczące remontów i konserwacji oraz montażu urządzeń dźwigniowych, **42** usługi modernizacji polegające na opracowywaniu projektów technicznych systemów sterowania układów napędowych urządzeń dźwigniowych (suwnic, wyciągów, wyciągarek, wind) w zakresie konstrukcji nośnych i napędów dźwignic, usługi modernizacji polegające na opracowywaniu projektów technicznych systemów sterowania układów napędowych urządzeń dźwigniowych (suwnic, wyciągów, wyciągarek, wind) w zakresie sterowania, w tym sterowania zdalnego za pomocą fal radiowych, usługi dotyczące wykonywania projektów modernizacji urządzeń dźwigniowych oraz konstrukcji stalowych, usługi wykonywania pomiarów elektrycznych jako badania techniczne, usługi z zakresu badania nieniszczącego urządzeń dźwigniowych.

(111) **161037** (220) 2001 08 07 (210) 239333  
(151) 2005 01 13

(732) OLIVA Spółka z o.o., Gdynia, PL.

(540) UNIKOL

(510), (511) **02** farba ftalowa modyfikowana, produkty malarskie, antykorozyjne i konserwujące.

(111) **161038** (220) 2001 08 09 (210) 239409  
(151) 2005 01 17

(732) Zakład Produkcji Cukierniczej „MICHĄLEK” Spółka z o.o., Będzin, PL.

(540)



Kolory znaku: żółty, granatowy

(531) 27.5, 27.7, 29.1

(510), (511) **30** ciasta i pieczywo cukiernicze, batony, cukierki, czekolada, gumy do żucia, herbatniki, karmelki, pomadki, pralin-

ki, galaretki, słodycze, wafelki, inne wyroby cukiernicze zawarte w klasie 30.

(111) **161039** (220) 2001 08 08 (210) 239436  
(151) 2004 12 29

(732) BIO COSMETIC SWEDEN Spółka z o.o., Poznań, PL.

(540)



Kolory znaku: biały, niebieski, żółty

(531) 5.5, 26.2, 27.5, 29.1

(510), (511) **03** olejki eteryczne, środki myjące w tym do włosów, środki do pielęgnacji włosów, środki do czyszczenia zębów, środki do prania, toaletowe środki sanitarne, dezodoranty osobiste, perfumy, wody kolońskie, pasty do obuwia, preparaty do wybielania, preparaty do odtłuszczania, barwniki kosmetyczne, kosmetyki dla zwierząt.

(111) **161040** (220) 2001 08 10 (210) 239466  
(151) 2005 01 06

(732) CADBURY WEDEL Spółka z o.o., Warszawa, PL.

(540) CZEKOLUDZIK

(510), (511) **30** czekolada, wyroby czekoladowe, słodycze.

(111) **161041** (220) 2001 08 10 (210) 239467  
(151) 2005 01 06

(732) CADBURY WEDEL Spółka z o.o., Warszawa, PL.

(540) CZEKOLUDEK

(510), (511) **30** czekolada, wyroby czekoladowe, słodycze.

(111) **161042** (220) 2001 08 10 (210) 239469  
(151) 2005 01 06

(732) Gallaher Limited, Weybridge, GB.

(540)



(531) 26.4, 27.5

(510), (511) **34** tytoń przetworzony i nieprzetworzony, tytoń do palenia, tytoń fajkowy, tytoń do zwijania, tytoń do żucia, papierosy, cygara, cygaretki, substancje do palenia sprzedawane oddzielnie lub w mieszankach z tytoniem, inne niż do celów medycznych lub leczniczych, tabaka, artykuły dla palaczy zawarte w tej klasie, bibułka papierosowa, ustniki papierosowe i zapałki.

(111) **161043** (220) 2001 08 10 (210) 239474  
(151) 2005 01 06

(732) Colgate-Palmolive Company, Nowy Jork, US.

(540) CUSTOM FIT

(510), (511) **21** szczoteczki do zębów.

(111) **161044** (220) 2001 08 09 (210) 239495  
(151) 2005 03 31

(732) EMO FARM Spółka z o.o., Ksawerów k/Łodzi, PL.

(540) intemel

(510), (511) **05** środki nawilżające do zastosowań intymnych.

(111) **161045** (220) 2001 08 13 (210) 239554  
 (151) 2004 12 29  
 (732) Jeronimo Martins Dystrybucja Spółka z o.o., Poznań, PL.  
 (540)



Kolory znaku: biały, niebieski, żółty

(531) 1.3, 26.4, 27.5, 29.1

(510), (511) **32** napoje, nektary, soki owocowe w kartonach, opakowaniach szklanych i pet.

(111) **161046** (220) 2001 08 13 (210) 239606  
 (151) 2005 01 31  
 (732) Lubelskie Zakłady Przemysłu Spirytusowego i Drożdżowego „POLMOS” Spółka Akcyjna, Lublin, PL.  
 (540) cocktail wiśniowy kama  
 (510), (511) **33** wyroby alkoholowe.

(111) **161047** (220) 2001 08 17 (210) 239698  
 (151) 2005 01 06  
 (732) National Geographic Society District of Columbia, Waszyngton, US.  
 (540)



Kolory znaku: żółty, czarny

(531) 26.4, 27.5, 29.1

(510), (511) **16** przewodniki podróżnicze.

(111) **161048** (220) 2001 08 16 (210) 239705  
 (151) 2005 01 06  
 (732) Przedsiębiorstwo Farmaceutyczne „Jelfa” S.A., Jelenia Góra, PL.  
 (540) NOOPIL  
 (510), (511) **05** preparaty farmaceutyczne.

(111) **161049** (220) 2001 08 17 (210) 239735  
 (151) 2005 01 03  
 (732) Fabryka Sprzętu Elektrotechnicznego „KONTAKT” S.A., Czechowice-Dziedzice, PL.  
 (540) mamba  
 (510), (511) **09** elektryczne dzwonki do drzwi.

(111) **161050** (220) 2001 08 17 (210) 239736  
 (151) 2005 01 03  
 (732) Fabryka Sprzętu Elektrotechnicznego „KONTAKT” S.A., Czechowice-Dziedzice, PL.  
 (540) twist  
 (510), (511) **09** elektryczne dzwonki do drzwi.

(111) **161051** (220) 2001 08 17 (210) 239737  
 (151) 2005 01 03  
 (732) Fabryka Sprzętu Elektrotechnicznego „KONTAKT” S.A., Czechowice-Dziedzice, PL.

(540) suita  
 (510), (511) **09** elektryczne dzwonki do drzwi.

(111) **161052** (220) 2001 08 20 (210) 239797  
 (151) 2004 12 30  
 (732) THE COCA-COLA COMPANY, Atlanta, US.  
 (540) DASANI  
 (510), (511) **32** napoje na bazie wody, mianowicie wody pitne, wody o różnych smakach i zapachach, wody mineralne i gazowane, oraz inne napoje bezalkoholowe, mianowicie soft drinki, napoje energetyzujące, napoje dla osób uprawiających sport, napoje i soki owocowe, syropy, koncentraty i inne preparaty do przyrządzania napojów, mianowicie soft drinków, napojów energetyzujących, napojów dla osób uprawiających sport, napojów i soków owocowych.

(111) **161053** (220) 2001 08 21 (210) 239817  
 (151) 2005 03 07 (441) 2002 02 25  
 (732) „Agencja J.A.R Spółka z ograniczoną odpowiedzialnością” Spółka komandytowa, Warszawa, PL.  
 (540)

## Royal Collection

(531) 27.5

(510), (511) **25** odzież, obuwie, nakrycia głowy, **35** usługi promocyjno-reklamowe, oferowanie do sprzedaży odzieży, obuwia, nakryć głowy, usługi przedstawicielskie w zakresie sprzedaży artykułów przemysłowych, pośrednictwo handlowe, **36** usługi wynajmu lokali.

(111) **161054** (220) 2001 08 21 (210) 239819  
 (151) 2005 01 18 (441) 2002 02 25  
 (732) Telewizja Polska Spółka Akcyjna, Warszawa, PL.  
 (540) Bezludna wyspa

(510), (511) **09** urządzenia i przyrządy: fotograficzne, kinematograficzne, optyczne do celów dydaktycznych, urządzenia do nagrywania, transmisji lub reprodukcji dźwięku, lub obrazu, magnetyczne nośniki danych, płyty (dyski) z nagraniami, automaty sprzedające i mechanizmy do urządzeń uruchamianych przez wrzucenie monety, maszyny liczące, sprzęt przetwarzający dane i komputery, gry telewizyjne, gry komputerowe, **16** wydawnictwa, czasopisma, książki, albumy, broszury, periodyki i publikacje, papier, tektura i wyroby z tych materiałów nie ujęte w innych klasach, fotografie, materiały fotograficzne, materiały piśmiennicze, kleje do materiałów piśmiennych lub do celów domowych, materiały szkoleniowe i instruktażowe, materiały z tworzyw sztucznych do pakowania (nie ujęte w innych klasach), **28** gry i zabawki, artykuły sportowe i gimnastyczne nie ujęte w innych klasach, ozdoby choinkowe, karty do gry, **35** usługi reklamowe i produkcja reklam telewizyjnych, radiowych i kinowych poprzez sieć komputerową i internet, usługi w zakresie marketingu i public relation, usługi w zakresie rejestracji, transkrypcji, składania, kompilacji i systematyzowania wiadomości tekstowych i cyfrowych, organizacja wystaw handlowych i reklamowych, dystrybucja materiałów reklamowych, **38** przekazywanie fonii i/lub wizji, rozpowszechnianie programów, reportaży i konkursów telewizyjnych lub radiowych, teleturniejów, zbieranie i przekazywanie wiadomości, usługi w zakresie organizowania systemów transmisyjnych, **41** produkcja programów, reportaży i konkursów telewizyjnych lub radiowych, teleturniejów, organizowanie imprez artystycznych, estradowych, sportowych, rekreacyjnych, usługi w zakresie organizowania nauki i szkoleń, organizowanie imprez o charakterze edukacyjnym i kulturalnym, usługi wynajmu dekoracji, kostiumów i rekwizytów i studiów nagrań oraz sprzętu radiowego, telewizyjnego, kinematograficznego i nagrań, usługi wydawnicze, **42** opracowywanie i wdrażanie progra-

mów komputerowych, oprogramowanie komputerowe, wykonywanie opinii i badań w zakresie działalności multimedialnej.

(111) **161055** (220) 2001 08 21 (210) 239821  
(151) 2005 01 18 (441) 2002 02 25  
(732) Telewizja Polska Spółka Akcyjna, Warszawa, PL.

(540) Czas na dokument

(510), (511) **09** urządzenia i przyrządy: fotograficzne, kinematograficzne, optyczne do celów dydaktycznych, urządzenia do nagrywania, transmisji lub reprodukcji dźwięku, lub obrazu, magnetyczne nośniki danych, płyty (dyski) z nagraniami, automaty sprzedające i mechanizmy do urządzeń uruchamianych przez wrzucenie monety, maszyny liczące, sprzęt przetwarzający dane i komputery, gry telewizyjne, gry komputerowe, **16** wydawnictwa, czasopisma, książki, albumy, broszury, periodyki i publikacje, papier, tektura i wyroby z tych materiałów nie ujęte w innych klasach, fotografie, materiały fotograficzne, materiały piśmienne, kleje do materiałów piśmiennych lub do celów domowych, materiały szkoleniowe i instruktażowe, materiały z tworzyw sztucznych do pakowania (nie ujęte w innych klasach), **28** gry i zabawki, artykuły sportowe i gimnastyczne nie ujęte w innych klasach, ozdoby choinkowe, karty do gry, **35** usługi reklamowe i produkcja reklam telewizyjnych, radiowych i kinowych poprzez sieć komputerową i internet, usługi w zakresie marketingu i public relation, usługi w zakresie rejestracji, transkrypcji, składania, kompilacji i systematyzowania wiadomości tekstowych i cyfrowych, organizacja wystaw handlowych i reklamowych, dystrybucja materiałów reklamowych, **38** przekazywanie fonii i/lub wizji, rozpowszechnianie programów, reportaży i konkursów telewizyjnych lub radiowych, teleturniejów, zbieranie i przekazywanie wiadomości, usługi w zakresie organizowania systemów transmisyjnych, **41** produkcja programów, reportaży i konkursów telewizyjnych lub radiowych, teleturniejów, organizowanie imprez artystycznych, estradowych, sportowych, rekreacyjnych, usługi w zakresie organizowania nauki i szkoleń, organizowanie imprez o charakterze edukacyjnym i kulturalnym, usługi wynajmu dekoracji, kostiumów i rekwizytów i studiów nagrań oraz sprzętu radiowego, telewizyjnego, kinematograficznego i nagrań, usługi wydawnicze, **42** opracowywanie i wdrażanie programów komputerowych, oprogramowanie komputerowe, wykonywanie opinii i badań w zakresie działalności multimedialnej.

(111) **161056** (220) 2001 08 21 (210) 239822  
(151) 2005 01 18 (441) 2002 02 25  
(732) Telewizja Polska Spółka Akcyjna, Warszawa, PL.

(540) Od przedszkola do Opola

(510), (511) **09** urządzenia i przyrządy: fotograficzne, kinematograficzne, optyczne do celów dydaktycznych, urządzenia do nagrywania, transmisji lub reprodukcji dźwięku, lub obrazu, magnetyczne nośniki danych, płyty (dyski) z nagraniami, automaty sprzedające i mechanizmy do urządzeń uruchamianych przez wrzucenie monety, maszyny liczące, sprzęt przetwarzający dane i komputery, gry telewizyjne, gry komputerowe, **16** wydawnictwa, czasopisma, książki, albumy, broszury, periodyki i publikacje, papier, tektura i wyroby z tych materiałów nie ujęte w innych klasach, fotografie, materiały fotograficzne, materiały piśmienne, kleje do materiałów piśmiennych lub do celów domowych, materiały szkoleniowe i instruktażowe, materiały z tworzyw sztucznych do pakowania (nie ujęte w innych klasach), **28** gry i zabawki, artykuły sportowe i gimnastyczne nie ujęte w innych klasach, ozdoby choinkowe, karty do gry, **35** usługi reklamowe i produkcja reklam telewizyjnych, radiowych i kinowych poprzez sieć komputerową i internet, usługi w zakresie marketingu i public relation, usługi w zakresie rejestracji, transkrypcji, składania, kompilacji i systematyzowania wiadomości tekstowych i cyfrowych, organizacja wystaw handlowych i reklamowych, dystrybucja materiałów reklamowych, **38** przekazywanie fonii i/lub wizji, rozpowszechnianie programów, reportaży i konkursów telewizyjnych lub radiowych, teleturniejów, zbieranie i przekazywanie wiadomości, usługi w zakresie organizowania systemów transmisyjnych, **41** produkcja programów, reportaży i konkursów telewizyjnych lub radiowych, teleturniejów, organi-

zowanie imprez artystycznych, estradowych, sportowych, rekreacyjnych, usługi w zakresie organizowania nauki i szkoleń, organizowanie imprez o charakterze edukacyjnym i kulturalnym, usługi wynajmu dekoracji, kostiumów i rekwizytów i studiów nagrań oraz sprzętu radiowego, telewizyjnego, kinematograficznego i nagrań, usługi wydawnicze, **42** opracowywanie i wdrażanie programów komputerowych, oprogramowanie komputerowe, wykonywanie opinii i badań w zakresie działalności multimedialnej.

(111) **161057** (220) 2001 08 21 (210) 239823  
(151) 2005 01 18 (441) 2002 02 25  
(732) Telewizja Polska Spółka Akcyjna, Warszawa, PL.

(540) Kocham kino

(510), (511) **09** urządzenia i przyrządy: fotograficzne, kinematograficzne, optyczne do celów dydaktycznych, urządzenia do nagrywania, transmisji lub reprodukcji dźwięku, lub obrazu, magnetyczne nośniki danych, płyty (dyski) z nagraniami, automaty sprzedające i mechanizmy do urządzeń uruchamianych przez wrzucenie monety, maszyny liczące, sprzęt przetwarzający dane i komputery, gry telewizyjne, gry komputerowe, **16** wydawnictwa, czasopisma, książki, albumy, broszury, periodyki i publikacje, papier, tektura i wyroby z tych materiałów nie ujęte w innych klasach, fotografie, materiały fotograficzne, materiały piśmienne, kleje do materiałów piśmiennych lub do celów domowych, materiały szkoleniowe i instruktażowe, materiały z tworzyw sztucznych do pakowania (nie ujęte w innych klasach), **28** gry i zabawki, artykuły sportowe i gimnastyczne nie ujęte w innych klasach, ozdoby choinkowe, karty do gry, **35** usługi reklamowe i produkcja reklam telewizyjnych, radiowych i kinowych poprzez sieć komputerową i internet, usługi w zakresie marketingu i public relation, usługi w zakresie rejestracji, transkrypcji, składania, kompilacji i systematyzowania wiadomości tekstowych i cyfrowych, organizacja wystaw handlowych i reklamowych, dystrybucja materiałów reklamowych, **38** przekazywanie fonii i/lub wizji, rozpowszechnianie programów, reportaży i konkursów telewizyjnych lub radiowych, teleturniejów, zbieranie i przekazywanie wiadomości, usługi w zakresie organizowania systemów transmisyjnych, **41** produkcja programów, reportaży i konkursów telewizyjnych lub radiowych, teleturniejów, organizowanie imprez artystycznych, estradowych, sportowych, rekreacyjnych, usługi w zakresie organizowania nauki i szkoleń, organizowanie imprez o charakterze edukacyjnym i kulturalnym, usługi wynajmu dekoracji, kostiumów i rekwizytów i studiów nagrań oraz sprzętu radiowego, telewizyjnego, kinematograficznego i nagrań, usługi wydawnicze, **42** opracowywanie i wdrażanie programów komputerowych, oprogramowanie komputerowe, wykonywanie opinii i badań w zakresie działalności multimedialnej.

(111) **161058** (220) 2001 08 21 (210) 239860  
(151) 2005 01 20 (441) 2002 02 25

(732) Przedsiębiorstwo „STOFF” Spółka Cywilna  
Krzysztof Irlik, Jarosław Gramatyka, Paweł Tasior, Kraków, PL.

(540) STOFF

(510), (511) **16** taśmy oznacznikowo - sygnalizacyjne rurociągów i kabli, **40** przetwórstwo tworzyw sztucznych.

(111) **161059** (220) 2001 08 21 (210) 239863  
(151) 2005 01 10 (441) 2002 02 25

(732) House of Prince A/S, Søborg, DK.

(540)



(531) 1.15, 26.1, 27.5

(510), (511) **34** tytoń, wyroby tytoniowe, papierosy, przybory dla palaczy, zapalki.

(111) **161060** (220) 2001 08 21 (210) 239865  
 (151) 2005 01 10  
 (732) COLGATE-PALMOLIVE COMPANY, New York, US.  
 (540) COLGATE FRESH CONFIDENCE XTREME  
 (510), (511) **03** pasta do zębów oraz środki do mycia jamy ustnej.

(111) **161061** (220) 2001 08 22 (210) 239899  
 (151) 2005 01 20 (441) 2002 02 25  
 (732) Trouw Nutrition Polska Sp.z o.o., Grodzisk Mazowiecki, PL.  
 (540)



Kolory znaku: biały, czerwony  
 (531) 26.1, 27.5, 29.1  
 (510), (511) **31** pasze i półprodukty do pasz, **44** usługi doradcze w zakresie żywienia zwierząt.

(111) **161062** (220) 2001 08 22 (210) 239889  
 (151) 2005 01 28 (441) 2002 02 25  
 (732) POLOmarket Sp.z o.o., Giebnia, PL.  
 (540)



Kolory znaku: niebieski (odcienie), biały, żółty, amarantowy  
 (531) 5.5, 25.7, 27.5, 29.1  
 (510), (511) **16** ręczniki papierowe.

(111) **161063** (220) 2001 08 22 (210) 239890  
 (151) 2005 01 28 (441) 2002 02 25  
 (732) POLOmarket Sp.z o.o., Giebnia, PL.  
 (540)



Kolory znaku: biały, czerwony, żółty, jasnobrązowy, zielony, czarny, ciemnopomarańczowy, pomarańczowy, bładokremowy, szaro-brązowy  
 (531) 5.3, 5.7, 27.5, 29.1  
 (510), (511) **32** napoje niegazowane pomarańczowe.

(111) **161064** (220) 2001 08 22 (210) 239891  
 (151) 2005 01 28 (441) 2002 02 25  
 (732) POLOmarket Sp.z o.o., Giebnia, PL.

(540)



Kolory znaku: biały, amarantowy  
 (531) 2.3, 3.4, 27.5, 29.1  
 (510), (511) **29** mleko.

(111) **161065** (220) 2001 08 22 (210) 239905  
 (151) 2004 12 30 (441) 2002 02 25  
 (732) DESIMO - DESENVOLVIMENTO E GESTO IMOBILRIA, LDa, Lizbona, PT.  
 (540) fasti  
 (510), (511) **29** serki topione.

(111) **161066** (220) 2001 08 22 (210) 239937  
 (151) 2004 12 30 (441) 2002 02 25  
 (732) Kabushiki Kaisha Access (Also Trading As Access Co., Ltd.), Tokio, JP.  
 (540) NetFront  
 (510), (511) **09** oprogramowanie komputerowe.

(111) **161067** (220) 2001 08 22 (210) 239942  
 (151) 2005 03 04 (441) 2002 02 25  
 (732) Koninklijke Gazelle B.V., Dieren, NL.  
 (540) GAZELLE  
 (510), (511) **12** rowery.

(111) **161068** (220) 2001 08 23 (210) 239949  
 (151) 2005 01 25 (441) 2002 02 25  
 (732) JM & M Agata Maślankiewicz, Warszawa, PL.  
 (540)



Kolory znaku: ciemnoniebieski  
 (531) 27.5, 29.1  
 (510), (511) **16** czasopisma.

(111) **161069** (220) 2001 08 23 (210) 239990  
 (151) 2004 12 08 (441) 2002 02 25  
 (732) P.P.H.U. „MOPEX HIS” Import-Export Jolanta Stefanko, Zieloniec 53a, PL.  
 (540)

**MOPEX HIS**

(531) 27.5  
 (510), (511) **21** narzędzia i naczynia dla gospodarstw domowych, sprzęt do czyszczenia, materiały szczotkarskie, mopy, przybory toaletowe, pojemniki, **35** usługi w zakresie prowadzenia sklepów i/lub hurtowni (w tym internetowych) dla towarów jak: sprzęt do mycia i czyszczenia, narzędzia i naczynia dla gospodarstw domo-



wych, materiały do mycia i utrzymania czystości, prowadzenie interesów osób trzecich, reklamowanie i kojarzenie kontrahentów handlowych, obrót fakturowy i tranzytowy, prowadzenie działalności marketingowej, organizowanie wystaw handlowych - promocja sprzedaży, usługi eksportowo-importowe, prowadzenie przedstawicielstw handlowych podmiotów zagranicznych w kraju, pośredniczenie w zawieraniu transakcji handlowych, doradztwo handlowe.

(111) **161070** (220) 2001 08 23 (210) 240033  
(151) 2005 01 31 (441) 2002 02 25  
(732) Allergan, Inc. ( a Delaware corporation), Irvine, US.  
(540) COMBIGAN  
(510), (511) **05** preparaty farmaceutyczne do leczenia jaskry.

(111) **161071** (220) 2001 08 23 (210) 240038  
(151) 2005 01 14 (441) 2002 02 25  
(732) Casio Keisanki Kabushiki Kaisha (Casio Computer Co., Ltd.), Tokio, JP.  
(540) OCEANUS  
(510), (511) **14** metale szlachetne i ich stopy oraz wyroby z metali szlachetnych lub pokrywane nimi, nie ujęte w innych klasach, wyroby jubilerskie, kamienie szlachetne, instrumenty zegarmistrzowskie i chronometryczne, włączając zegary i zegarki elektroniczne, części i osprzęt zawarte w tej klasie do wszystkich wyżej wymienionych towarów.

(111) **161072** (220) 2001 08 23 (210) 240039  
(151) 2005 01 14 (441) 2002 02 25  
(732) Casio Keisanki Kabushiki Kaisha (Casio Computer Co., Ltd.), Tokio, JP.  
(540) PELA  
(510), (511) **14** metale szlachetne i ich stopy oraz wyroby z metali szlachetnych lub pokrywane nimi, nie ujęte w innych klasach, wyroby jubilerskie, kamienie szlachetne, instrumenty zegarmistrzowskie i chronometryczne, włączając zegary i zegarki elektroniczne, części i osprzęt zawarte w tej klasie do wszystkich wyżej wymienionych towarów.

(111) **161073** (220) 2001 08 24 (210) 240053  
(151) 2004 12 29 (441) 2002 02 25  
(732) Maria Rogińska, Warszawa, PL.  
(540)



Kolory znaku: bordowy, biały, szary  
(531) 27.5, 29.1  
(510), (511) **16** czasopisma.

(111) **161074** (220) 2001 08 24 (210) 240076  
(151) 2004 12 29 (441) 2002 02 25  
(732) WM. WRIGLEY JR. COMPANY (a Delaware corporation), Chicago, US.  
(540)



Kolory znaku: jasnozielony, ciemnozielony, żółty, biały, czerwony, czarny  
(531) 4.5, 5.5, 9.7, 29.1  
(510), (511) **30** słodycze, włączając gumę do żucia.

(111) **161075** (220) 2001 08 27 (210) 240081  
(151) 2005 01 25 (441) 2002 03 11  
(732) Innowacyjno-Wdrożeniowe Laboratorium Farmaceutyczne „LABOFARM” Tadeusz Andrzej Pawełek, Starogard Gdański, PL.  
(540) RUTINOSAL C  
(510), (511) **05** preparaty farmaceutyczne pochodzenia naturalnego do celów leczniczych.

(111) **161076** (220) 2001 08 27 (210) 240139  
(151) 2005 03 07 (441) 2002 03 11  
(732) SHIMANO INC., Osaka, JP.  
(540)



(531) 26.11, 26.13  
(510), (511) **12** rowery, części i osprzęt do rowerów: piasty, piasty z przerzutkami, dźwignie do szybkiego uwalniania piast, dźwignie do przerzucania biegów w przerzutce z wyższego na niższy, dźwignienki przerzutki, przednie przerzutki, tylne przerzutki, ochraniające łańcucha, wolne koła, koła zębate, koła pasowe, łańcuchy, deflektory łańcuchów, linki przerzutki, korby, akcesoria do korb, koła łańcuchowe, pedały, noski pedałów, dźwignie hamulców, hamulce przednie, hamulce tylne, linki hamulcowe, klocki hamulcowe, felgi, koła, szprychy, zaciski do szprych, tuleje do osi pedałów, podpórki siodełka, zwalniacze siodełka, części do widelca, ramy, zawieszania, kierownice, trzony kierownicy, uchwyty kierownicy, siodełka, błotniki, stojaki boczne, bagażniki, dzwonki, klaksony i lusterka wsteczne do rowerów, przerzutki sterowane komputerowo, **28** sprzęt wędkarski, włączając kołowrotki, wędki, żyłki wędkarskie, prowadnice żyłki, haczyki, wabiki, sztuczne przynęty, spławiki, ciężarki przyponów, koszyki wędkarskie, podbieraki, torby wędkarskie, rękawice wędkarskie, futerały na wędki oraz pudełka na osprzęt wędkarski, kije golfowe, piłki golfowe, torby golfowe oraz futerały na kije golfowe, rękawiczki do golfa oraz podkładki pod piłki golfowe.

(111) **161077** (220) 2001 08 27 (210) 240143  
(151) 2005 01 18 (441) 2002 03 11  
(732) The ServiceMaster Company, Downers Grove, US.  
(540) Merry Maids

(510), (511) **37** zorganizowane i komercyjne usługi związane ze sprzątaniem i ogólnymi pracami domowymi i prowadzeniem gospodarstwa w siedzibach, miejscach zamieszkania i obiektach handlowych, włącznie z szorowaniem, myciem, myciem szczotką typu mop, wycieraniem kurzu, odkurzaniem oraz związane z tym usługi pomocy domowych i sprzątarek.

(111) **161078** (220) 2001 08 28 (210) 240162  
(151) 2005 02 28 (441) 2002 03 11  
(732) Gruner+Jahr Printing & Publishing Co., New York, US.  
(540)

**FAST COMPANY**

(531) 27.5  
(510), (511) **16** publikacje, periodyki, w tym czasopisma, **38** dostarczenie w trybie on-line wiadomości, informacji, artykułów, sprawozdań i materiałów dotyczących operacji handlowych, technologii oraz marketingu, **41** dostarczanie w trybie on-line różnorodnych czasopism, usługi edukacyjne i rozrywkowe.

(111) **161079** (220) 2001 08 28 (210) 240163  
 (151) 2005 03 07 (441) 2002 03 11  
 (732) Reckitt & Colman (Overseas) Limited, Hull, GB.  
 (540) (znak przestrzenny)

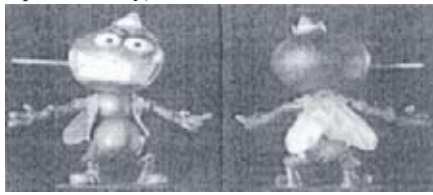

(531) 4.1, 4.5  
 (510), (511) **05** insektycydy, środki odstrasżające insekty, pestycydy, rodentycydy, środki roztoczebójcze, preparaty do zwalczania robactwa, spraye i preparaty przeciwalergiczne, środki dezynfekcyjne, środki bakteriobójcze, fungicydy, herbicydy.

(111) **161080** (220) 2001 08 28 (210) 240164  
 (151) 2005 02 23 (441) 2002 03 11  
 (732) Knorr-Nachmittel Aktiengesellschaft, Thayngen, CH.  
 (540) GORĄCY KUBEK  
 (510), (511) **29** mięso, ryby, drób dziczyzna, ekstrakty mięsne, konserwowane, suszone i gotowane owoce i warzywa, zupy i buliony oraz środki do przygotowywania zup i bulionów, galaretki, dżemy, kompoty, jaja, mleko, produkty mleczne, oleje i tłuszcze jadalne.

(111) **161081** (220) 2001 08 29 (210) 240177  
 (151) 2005 02 23 (441) 2002 03 11  
 (732) BRE Bank Spółka Akcyjna, Warszawa, PL.  
 (540) izy  
 (510), (511) **36** usługi bankowe, zakładanie kont młodzieżowych, wydawanie kart płatniczych dla kont młodzieżowych.

(111) **161082** (220) 2001 08 28 (210) 240197  
 (151) 2005 02 23 (441) 2002 03 11  
 (732) BRE Bank Spółka Akcyjna, Warszawa, PL.  
 (540)



Kolory znaku: biały, szary, czarny  
 (531) 2.9, 26.4, 27.5, 29.1  
 (510), (511) **36** usługi bankowe, zakładanie kont młodzieżowych, wydawanie kart płatniczych dla kont młodzieżowych.

(111) **161083** (220) 2001 08 30 (210) 240229  
 (151) 2005 03 07 (441) 2002 03 11  
 (732) TOTAL SA, Courbevoie, FR.  
 (540) TOTALGAZ  
 (510), (511) **04** ropa naftowa (surowa i rafinowana), gaz naturalny oraz w postaci ciekłej, gaz ziemny, butan, propan, przemysłowe smary stałe i ciekłe, oleje, paliwo, **06** pojemniki do gazów ciekłych i sprężonych oraz wszelkich paliw ciekłych, **39** usługi transportowe, dostarczanie, przechowywanie i pakowanie produktów, w szczególności produktów naftowych, gazów i gazów ziemnych.

(111) **161084** (220) 2001 08 31 (210) 240257  
 (151) 2005 01 26 (441) 2002 03 11  
 (732) KUGER S.C. Sylwester Fic, Marek Śmiechowski, Sopot, PL.

(540)



Kolory znaku: ciemnobrązowy, zielony, biały  
 (531) 11.1, 27.5, 29.1  
 (510), (511) **30** kawa, ekstrakty kawowe.

(111) **161085** (220) 2001 08 31 (210) 240264  
 (151) 2005 02 04 (441) 2002 03 11  
 (732) Towarzystwo Gospodarcze „BEWA” Sp. z o.o., Rogowiec, PL.  
 (540) lazur  
 (510), (511) **32** gazowane napoje, naturalne wody mineralne, piwo, napoje bezalkoholowe, syropy, soki owocowe, napoje owocowe.

(111) **161086** (220) 2001 08 31 (210) 240280  
 (151) 2005 03 01 (441) 2002 03 11  
 (732) GREAT PANDA Spółka z o.o., Warszawa, PL.  
 (540)



Kolory znaku: żółty, czerwony  
 (531) 7.3, 27.5, 29.1  
 (510), (511) **43** prowadzenie restauracji, kawiarni, barów szybkiej obsługi.

(111) **161087** (220) 2001 08 31 (210) 240283  
 (151) 2005 03 15 (441) 2002 03 11  
 (732) HYDROGEOTECHNIKA Sp. z o.o., Kielce, PL.  
 (540)



Kolory znaku: niebieski, granatowy  
 (531) 26.1, 27.5, 29.1  
 (510), (511) **11** instalacje do utylizacji wód ściekowych zanieczyszczonych paliwami, urządzenia do oczyszczania ścieków, urządzenia do oczyszczania powietrza, urządzenia do oczyszczania gazu, instalacje do odpylania powietrza, instalacje klimatyzacyjne, instalacje do uzdatniania wody, aparaty i urządzenia do uzdatniania i filtrowania wody, piece do spalania odpadów, instalacje i aparatura sanitarna, aparatura regulacyjna i zabezpieczająca do urządzeń i instalacji wodnych i gazowych, **40** oczyszczanie powietrza, zbieranie i utylizacja odpadów i surowców wtórnych, niszczenie odpadów, unieszkodliwianie ścieków ropopochodnych, **42** analizy chemiczne dla potrzeb ochrony środowiska, badania fizyko-chemiczne, badania geologiczne, badania biologiczne, badania na rzecz środowiska naturalnego, ekspertyzy inżynierskie dla celów budowlanych i ochrony środowiska, monitorowanie środowiska, prace studialne dla celów budowlanych i ochrony środowisk, projektowanie zakładów gospodarki odpadami, wysypisk, obiektów ochrony środowiska, analizy dotyczące eksploatacji pól naftowych, poszukiwanie ropy naftowej i innych surowców naturalnych, projektowanie zakładów wydobywczych, zakładów eksploatacji surowców naturalnych i elemen-

tów ochrony środowiska z nimi związanych, projektowanie zakładów paliwowych i elementów ochrony środowisk z nimi związanych, pomiary geodezyjne, projektowanie i programowanie komputerowe.

(111) **161088** (220) 2001 08 31 (210) 240284  
(151) 2005 02 16 (441) 2002 03 11  
(732) Przedsiębiorstwo Produkcji Pasz „FERM-PASZ”  
Spółka Cywilna Jan Rusin, Roman Rusin, Baboszewo, PL.  
(540) krasula  
(510), (511) **31** pasza dla zwierząt.

(111) **161089** (220) 2001 08 31 (210) 240291  
(151) 2005 02 16 (441) 2002 03 11  
(732) W. L. KURCZUK & SYN Przedsiębiorstwo Wielobranżowe  
Spółka Jawna Wincenty Kurczuk, Lidia Golianek-Kurczuk,  
Michał Kurczuk, Lublin, PL.  
(540)



Kolory znaku: złoty, czarny  
(531) 26.13, 27.5, 29.1

(510), (511) **01** kleje do tapet, **24** bieżniki stołowe, koce, narzuty, obicia ścienne z materiałów tekstylnych, obrusy, pledy, tkaniny dekoracyjne, tkaniny do mebli, serwety stołowe tekstylne, wyroby dekoracyjne z tkanin do kuchni, zasłony z surowców włókienniczych lub tworzyw sztucznych, **27** obicia ścienne nie z materiałów tekstylnych, tapety papierowe, tapety ścienne gobelinowe nietekstylne, tapety winylowe, tapety welurowe, **37** montaż sufitów napinanych.

(111) **161090** (220) 2001 09 03 (210) 240301  
(151) 2005 02 16 (441) 2002 03 11  
(732) „BARLINEK” Spółka Akcyjna, Barlinek, PL.  
(540)

## Barfloor

(531) 27.5  
(510), (511) **19** deska podłogowa klejona, tarcica podłogowa, drewno piłowane, heblowane, obrobione, formowane, budowlane, konstrukcyjne, **40** usługi w zakresie impregnowania drewna, w tym impregnacja i obróbka drewna konstrukcyjnego i stolarskiego z użyciem środków konserwujących lub innych substancji.

(111) **161091** (220) 2001 09 03 (210) 240302  
(151) 2005 02 16 (441) 2002 03 11  
(732) „BARLINEK” Spółka Akcyjna, Barlinek, PL.  
(540)

## barkiet system

(531) 27.5  
(510), (511) **01** kleje budowlane do płytek podłogowych, **02** lakiery, **19** deska podłogowa klejona, tarcica podłogowa, drewno piłowane, heblowane, obrobione, formowane, budowlane, konstrukcyjne, listwy niemetalowe, listewki boazeryjne, mata korkowa, tektura falista do budowy podłóg, **40** usługi w zakresie impregnowania drewna, w tym impregnacja i obróbka drewna konstrukcyjnego i stolarskiego z użyciem środków konserwujących lub innych substancji.

(111) **161092** (220) 2001 09 03 (210) 240303  
(151) 2005 02 16 (441) 2002 03 11  
(732) „BARLINEK” Spółka Akcyjna, Barlinek, PL.  
(540)

## Barkiet Family

(531) 27.5  
(510), (511) **19** deska podłogowa klejona, tarcica podłogowa, drewno piłowane, heblowane, obrobione, formowane, budowlane, konstrukcyjne, **40** usługi w zakresie impregnowania drewna, w tym impregnacja i obróbka drewna konstrukcyjnego i stolarskiego z użyciem środków konserwujących lub innych substancji.

(111) **161093** (220) 2001 09 03 (210) 240304  
(151) 2005 02 16 (441) 2002 03 11  
(732) „BARLINEK” Spółka Akcyjna, Barlinek, PL.  
(540)

## Barwood

(531) 27.5  
(510), (511) **19** deska podłogowa klejona, tarcica podłogowa, drewno piłowane, heblowane, obrobione, formowane, budowlane, konstrukcyjne, **40** usługi w zakresie impregnowania drewna, w tym impregnacja i obróbka drewna konstrukcyjnego i stolarskiego z użyciem środków konserwujących lub innych substancji.

(111) **161094** (220) 2001 09 05 (210) 240385  
(151) 2005 02 23 (441) 2002 03 11  
(732) TOORANK POLSKA S.A., Jasienica, PL.  
(540)

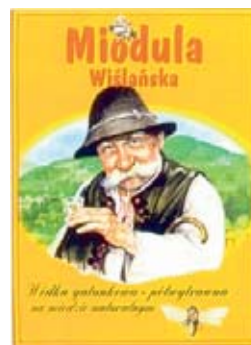

Kolory znaku: pomarańczowo-żółty, brązowy, biały, zielony, niebieski, jasny brązowy, jasny żółty, czarny

(531) 2.1, 3.13, 6.1, 25.1, 27.5, 29.1  
(510), (511) **33** wyroby alkoholowe.

(111) **161095** (220) 2001 09 06 (210) 240417  
(151) 2005 02 07 (441) 2002 03 11  
(732) MULTIMEDIA VISION Spółka Jawna Grabski M.,  
Hornung A., Budrewicz T., Budrewicz A., Warszawa, PL.  
(540) GAINWARD  
(510), (511) **09** sprzęt komputerowy.

(111) **161096** (220) 2001 09 06 (210) 240431  
(151) 2005 02 11 (441) 2002 03 11  
(732) SCHERING-PLOUGH Animal Health Corporation, Union, US.  
(540) PARACOX  
(510), (511) **05** preparaty weterynaryjne.

(111) **161097** (220) 2001 09 07 (210) 240437  
(151) 2005 02 28 (441) 2002 03 11

(732) Polskie Media Amer. Com S.A., Poznań, PL.  
(540)



Kolory znaku: żółty, wiśniowo-czerwono-niebieski  
(531) 2.1, 25.5, 27.5, 29.1  
(510), (511) 16 czsopisma i książki.

(111) 161098 (220) 2001 09 07 (210) 240459  
(151) 2005 03 01 (441) 2002 03 11  
(732) Ogólnopolska Centrala BHP „POLSTAR”  
Iwona i Sławomir Wołoszczuk Spółka Jawna, Koszalin, PL.  
(540)



Kolory znaku: zielony, czarny  
(531) 25.5, 27.5, 29.1  
(510), (511) 09 odzież chroniąca przed wypadkami, napromieniowaniem i ogniem, rękawice do ochrony przed wypadkami, ubrania zabezpieczające przed wypadkami, napromieniowaniem i ogniem, rękawice ochronne, 17 kauczuk surowy i półprzetworzony, kauczuk syntetyczny, 24 tkaniny bawełniane, cienkie tkaniny bawełniane, drelich, tkanina flanelowa, flanela zdrowotna, tkaniny lniane, materiały włókiennicze, podszewki z tkanin, rękawice toaletowe, surowka jako materiał, tworzywa sztuczne jako substytuty tkanin, tkanina ze sztucznego jedwabiu, tafta jako tkanina, materiały tekstylne nietkane, tkaniny, tkaniny bawełniane cienkie, tkaniny do celów włókienniczych, tkaniny elastyczne, tkaniny imitujące skóry zwierzęce, materiał trykotowy, substytuty tkanin z tworzyw sztucznych, tkaniny wełniane, 25 ubrania jako barbety, berety, bielizna osobista, bielizna wchłaniająca pot, bluzy, cholewki do botów, buty sznurowane, buty chodaki, cholewki do obuwia, czapki, czapki bez daszka jako nakrycia głowy, czapki z daszkiem, fartuchy jako odzież, kamizelki, kaptury do ubrań, kieszenie do odzieży, kombinezony jako odzież, konfekcja odzieżowa, koszule męskie, gorsy koszul męskich, karczki koszul męskich, koszulki jako bielizna, marynarki, nakrycia głowy, nauszники, obuwie, czubki do obuwia, obcas do obuwia, okucia do obuwia, paski do obuwia, środki antypoślizgowe do obuwia, obuwie sportowe, odzież, artykuły odzieżowe, odzież wodoodporna, odzież z imitacji skóry, odzież ze skóry, okrycia wierzchnie jako odzież, opaski na głowę jako elementy ubrania, paski odzieżowe, paski do butów, rękawice odzieżowe, rękawiczki z jednym palcem, ubrania dla kierowców samochodowych, odzież skórzana, spodnie, szaliki, szelki, T-shirty, ubrania, ubrania wierzchnie, ubrania, kostiumy, wkładki do obuwia, wkładki wewnętrzne.

(111) 161099 (220) 2001 09 07 (210) 240479  
(151) 2005 02 11 (441) 2002 03 11  
(732) Bongrain SA, Viroflay, FR.  
(540) SALADENA  
(510), (511) 29 mleko, sery i produkty mleczne.

(111) 161100 (220) 2001 09 07 (210) 240490  
(151) 2005 02 28 (441) 2002 03 11  
(732) Mazowiecka Spółdzielnia Mleczarska OSTROWIA, Ostrów Mazowiecka, PL.

(540)



Kolory znaku: niebieski, zielony w odcieniach, jasnobrązowy, czerwony, biały, różowy, żółty, ciemnoniebieski  
(531) 6.7, 27.5, 29.1  
(510), (511) 29 nabiał, wyroby z mleka.

(111) 161101 (220) 2001 09 07 (210) 240491  
(151) 2005 02 28 (441) 2002 03 11  
(732) Mazowiecka Spółdzielnia Mleczarska OSTROWIA, Ostrów Mazowiecka, PL.  
(540)



Kolory znaku: jasnoniebieski, czerwony, biały, ciemnoniebieski  
(531) 26.1, 27.5, 29.1  
(510), (511) 29 nabiał, wyroby z mleka.

(111) 161102 (220) 2001 09 07 (210) 240501  
(151) 2005 02 28 (441) 2002 03 11  
(732) Kancelaria Prawna Przemysław P. Krzywosz, Warszawa, PL.  
(540)



(531) 27.5  
(510), (511) 42 doradztwo prawne.

(111) 161103 (220) 2001 10 01 (210) 240505  
(151) 2005 02 28 (441) 2002 04 08  
(732) UPOS System Spółka z o.o., Knurów, PL.  
(540)



Kolory znaku: biały, żółty, granatowy  
(531) 21.3, 26.2, 27.5, 29.1  
(510), (511) 09 maszyny liczące, komputery, 16 programy do maszyn cyfrowych, 37 naprawy maszyn liczących, komputerów, 38 usługi telekomunikacyjne, 41 nauczanie, 42 oprogramowanie komputerów na zlecenie osób trzecich.

(111) **161104** (220) 2001 10 01 (210) 240506  
 (151) 2005 02 28 (441) 2002 04 08  
 (732) UPOS System Spółka z o.o., Knurów, PL.  
 (540)



Kolory znaku: granatowy, szaro-błękitny  
 (531) 21.3, 26.2, 27.5, 29.1

(510), (511) **09** maszyny liczące, komputery, **16** programy do maszyn cyfrowych, **37** naprawy maszyn liczących, komputerów, **38** usługi telekomunikacyjne, **41** nauczanie, **42** oprogramowanie komputerów na zlecenie osób trzecich.

(111) **161105** (220) 2001 09 10 (210) 240558  
 (151) 2005 02 18 (441) 2002 03 11  
 (732) Polskie Media Amer.Com S.A., Poznań, PL.  
 (540)



Kolory znaku: granatowy, czerwony  
 (531) 27.5, 29.1  
 (510), (511) **16** czasopisma i książki.

(111) **161106** (220) 2001 09 11 (210) 240592  
 (151) 2005 02 21 (441) 2002 03 25  
 (732) K & N Engineering, Inc., Riverside, US.  
 (540)



Kolory znaku: pomarańczowy, czerwony, czarny  
 (531) 26.13, 27.5, 29.1  
 (510), (511) **07** systemy filtrowania powietrza do silników stacjonarnych, w szczególności zespoły filtrów powietrza, zespoły wstępnych filtrów powietrza, zespoły odpowietrzania filtrów powietrza, wkłady wymienne filtrów powietrza, elementy łączące filtr powietrza z gaźnikiem, zestawy do połączenia filtra powietrza z rurą odpowietrzania pokrywy zaworów, złożone z rury odpowietrzającej, śrub, nakrętek i uszczelki, gaźnikowe komory powietrza naporowego, **12** części i wyposażenie pojazdów poruszających się na lądzie, w wodzie oraz w powietrzu, w szczególności zespoły filtrów powietrza, części wymienne do filtrów powietrza, zespoły filtrów powietrza z urządzeniami blokowania płomienia, filtry wstępnego oczyszczania powietrza, zespoły odpowietrzania filtrów powietrza, elementy wymienne filtrów powietrza, elementy łączące filtr powietrza z gaźnikiem, zestawy do połączenia filtra powietrza z rurą odpowietrzania pokrywy zaworów, złożone z rury odpowietrzającej, śrub, nakrętek i uszczelki, gaźnikowe kominki rozpędzające, części zamienne do regeneracji gaźników takie jak filtry powietrza, dysze, iglice, zaciski, podkładki, sprężyny, śruby, filtry paliwa, złącza trójkątowe przewodów paliwowych, klocki hamulcowe i wkładki hamulców tarciowych, wkładki poprzecznego drążka kierownicy, uchwyty kierownicy, przyciski kierownicy.

(111) **161107** (220) 2001 09 11 (210) 240602  
 (151) 2005 02 07 (441) 2002 03 25  
 (732) Pfizer Products Inc. (a Connecticut corporation), Groton, US.  
 (540) CADUET  
 (510), (511) **05** preparaty i substancje farmaceutyczne i weterynaryjne.

(111) **161108** (220) 2001 09 11 (210) 240603  
 (151) 2005 02 07 (441) 2002 03 25  
 (732) Pfizer Products Inc. (a Connecticut corporation), Groton, US.  
 (540) OPOVAS  
 (510), (511) **05** preparaty i substancje farmaceutyczne i weterynaryjne.

(111) **161109** (220) 2001 09 11 (210) 240604  
 (151) 2005 02 07 (441) 2002 03 25  
 (732) Pfizer Products Inc. (a Connecticut corporation), Groton, US.  
 (540) OPOVASC  
 (510), (511) **05** preparaty i substancje farmaceutyczne i weterynaryjne.

(111) **161110** (220) 2001 09 11 (210) 240605  
 (151) 2005 02 07 (441) 2002 03 25  
 (732) Pfizer Products Inc. (a Connecticut corporation), Groton, US.  
 (540) ENVACAR  
 (510), (511) **05** preparaty i substancje farmaceutyczne i weterynaryjne.

(111) **161111** (220) 2001 09 12 (210) 240650  
 (151) 2005 02 28 (441) 2002 03 25  
 (732) Kraft Foods Schweiz Holding AG, Zurich, CH.  
 (540) JAC'S  
 (510), (511) **30** kawa, ekstrakty i namiastki kawy, kakao, czekolada, napoje kakaowe, czekoladowe i kawowe oraz preparaty do tych napojów, herbata, wyroby piekarnicze, cukiernicze i słodczyce, słodczyce na bazie cukru i czekolady, wyroby z masy ciastowej, produkty zbożowe, lody jadalne.

(111) **161112** (220) 2001 09 13 (210) 240669  
 (151) 2005 02 28 (441) 2002 03 25  
 (732) SALAM Wanda Grzyb, Krzysztof Dąbrowski Spółka Jawna, Wrocław, PL.  
 (540) CZERINEK  
 (510), (511) **29** wędliny.

(111) **161113** (220) 2001 09 13 (210) 240670  
 (151) 2005 02 28 (441) 2002 03 25  
 (732) SALAM Wanda Grzyb, Krzysztof Dąbrowski Spółka Jawna, Wrocław, PL.  
 (540) KREMESZNIK  
 (510), (511) **29** wędliny.

(111) **161114** (220) 2001 09 13 (210) 240671  
 (151) 2005 02 17 (441) 2002 03 25  
 (732) SALAM Spółka Jawna Wanda Grzyb, Krzysztof Dąbrowski, Wrocław, PL.  
 (540)

**POLICZAN**

(531) 27.5  
 (510), (511) **29** wędliny.

(111) **161115** (220) 2001 09 13 (210) 240716  
 (151) 2005 02 04 (441) 2002 03 25  
 (732) SHARP KABUSHIKI KAISHA also trading as SHARP CORPORATION, Osaka, JP.  
 (540)



(531) 27.5  
 (510), (511) **09** aparaty do nagrywania, transmisji lub odtwarzania dźwięku lub obrazu, wzmacniacze audio, wzmacniacze audio w zestawach z tunerem, głośnikami i odtwarzaczem dysków, telewizory, tunery audio, głośniki, odtwarzacze dysków.

(111) **161116** (220) 2001 09 13 (210) 240717  
 (151) 2005 02 04 (441) 2002 03 25  
 (732) SHARP KABUSHIKI KAISHA also trading as SHARP CORPORATION, Osaka, JP.  
 (540)



(531) 27.5  
 (510), (511) **09** aparaty do nagrywania, transmisji lub odtwarzania dźwięku lub obrazu, wzmacniacze audio, wzmacniacze audio w zestawach z tunerem, głośnikami i odtwarzaczem dysków, telewizory, tunery audio, głośniki, odtwarzacze dysków.

(111) **161117** (220) 2001 09 14 (210) 240724  
 (151) 2005 02 04 (441) 2002 03 25  
 (732) „WAWEL” Spółka Akcyjna, Kraków, PL.  
 (540)



Kolory znaku: bordowy, biały, złoty  
 (531) 6.7, 27.5, 29.1

(510), (511) **30** słodycze, czekolady, czekoladki, cukierki, ciastka, lizaki, lizaki z gumą do żucia, guma do żucia, lody spożywcze, wyroby z czekolady, wyroby z kakao, wyroby cukiernicze, wyroby piekarnicze i ciastkarskie, koncentraty ciast, koncentraty deserów, batony, napoje na bazie czekolady, kakao i kawy.

(111) **161118** (220) 2001 09 14 (210) 240725  
 (151) 2005 03 25 (441) 2002 03 25  
 (732) Terenowy Bank Danych - Polska, Ośrodek Informatyki - Kraków S.A., Kraków, PL.  
 (540)



Kolory znaku: czarny, biały, czerwony  
 (531) 9.1, 24.7, 26.11, 27.5, 29.1

(510), (511) **35** projektowanie i realizowanie kampanii reklamowych, wynajem powierzchni na cele reklamowe, projektowanie i rozmieszczanie reklam w formie tablic, paneli, ram ogłoszeniowych, pokazów, reklam na samochodach i autobusach, badanie rynku i opinii publicznej, rozwój baz danych, zbieranie danych z jednego lub wielu źródeł, przechowywanie danych, przygotowywanie danych na zamówienie, zarządzanie bazami danych za pomocą komputera, wybieranie, segregowanie danych na zamówienie, przetwarzanie danych z wykorzystaniem programów komputerowych, zarządzanie zbiorami informatycznymi, prowadzenie sklepu z komputerami i oprogramowaniem, **37** wykonywanie instalacji telekomunikacyjnych w budynkach i budowlach, wykonywanie strukturalnych sieci komputerowych w budynkach, konserwacja i naprawa komputerów i komputerowego sprzętu peryferyjnego, **38** przekazywanie informacji pomiędzy urządzeniami przetwarzania danych zapewnienie połączeń w sieciach teleinformatycznych, świadczenie usług telekomunikacyjnych realizowanych przy pomocy urządzeń radiokomunikacyjnych, **41** prowadzenie kursów komputerowych, **42** konsultacje w zakresie typu, konfiguracji sprzętu komputerowego, analiza potrzeb i problemów użytkownika oraz doradztwo w zakresie problemów informatycznych, analizowanie, projektowanie i programowanie systemów komputerowych gotowych do użycia, tworzenie baz danych, udostępnianie baz danych: dostęp sekwencyjny lub swobodny dla wszystkich lub dla określonej grupy użytkowników, obsługiwane prac badawczo- rozwojowych w zakresie informatyki i telekomunikacji, wynajem sprzętu komputerowego, **43** restauracje, bary szybkiej obsługi, ośrodki wypoczynkowe, pensjonaty, domki kempingowe.

(111) **161119** (220) 2001 09 14 (210) 240739  
 (151) 2005 01 26 (441) 2002 03 25  
 (732) Zakłady Piwowarskie w Lublinie S.A., Lublin, PL.  
 (540) perła browary lubelskie

(510), (511) **31** słód dla piwowarstwa i gorzelnii, **32** piwo, wyciąg chmielowy do wytwarzania piwa, wody mineralne, napoje bezalkoholowe, syropy i esencje do napojów, soki owocowe, warzywne, napoje witaminizowane, **33** napoje alkoholowe, **35** usługi reklamowe z wykorzystaniem wszystkich metod słownych, dźwiękowych oraz technik audiowizualnych, organizacja wystaw, targów i konkursów w celach handlowych i reklamowych, **41** usługi w zakresie organizowania imprez informacyjnych, muzycznych, rozrywkowych, artystycznych, naukowych, kulturalnych, sportowych, rekreacyjnych, plenerowych, konkursów, festiwałów, pokazów z wykorzystaniem wszystkich metod słownych, dźwiękowych oraz technik audiowizualnych.

(111) **161120** (220) 2001 09 14 (210) 240745  
 (151) 2005 01 25 (441) 2002 03 25  
 (732) BIO-ACTIVE Spółka z o.o., Warszawa, PL.  
 (540) IGUANA  
 (510), (511) **30** herbata.

(111) **161121** (220) 2001 09 14 (210) 240749  
 (151) 2005 04 18 (441) 2002 03 25  
 (732) EXCEL MODA Spółka z o.o., Raszyn, PL.  
 (540) EXCEL MODA  
 (510), (511) **25** bluzki, swetry, bluzy, sukienki, kamizelki, spodnie, koszule, marynarki, płaszcze, T-shirty, pulowery, bielizna, paleta.

(111) **161122** (220) 2001 09 14 (210) 240758  
 (151) 2005 02 04 (441) 2002 03 25  
 (732) Connaught Technology Corporation (a Delaware corporation), Greenville, US.  
 (540) MENACTRA  
 (510), (511) **05** szczepionki dla ludzi.

(111) **161123** (220) 2001 09 17 (210) 240766  
 (151) 2005 02 28 (441) 2002 03 25  
 (732) RUN Polsko-Amerykańska Spółka z o.o., Olsztyn, PL.  
 (540) KUKU KREM  
 (510), (511) **31** produkty rolnicze, ogrodnicze, leśne, ziarna.

(111) **161124** (220) 2001 09 19 (210) 240872  
 (151) 2005 03 07 (441) 2002 03 25  
 (732) ZIAJA Ltd. Zakład Produkcji Leków Sp.z o.o.,  
 Gdańsk-Matarnia, PL.  
 (540) SOPOT SUN ZIAJA  
 (510), (511) **03** produkty kosmetyczne, środki do mycia i pielęgnacji włosów, środki do pielęgnacji skóry, środki myjące, dezodoranty osobiste, olejki eteryczne, perfumy, wody kolońskie, toaletowe środki sanitarne, **05** produkty farmaceutyczne, produkty higieniczne, produkty kosmetyczne o działaniu leczniczym, środki sanitarne stosowane w lecznictwie i higienie osobistej.

(111) **161125** (220) 2001 09 20 (210) 240901  
 (151) 2005 03 11 (441) 2002 03 25  
 (732) Pliva d.d., Zagrzeb, HR.  
 (540) novocef  
 (510), (511) **05** produkty, preparaty farmaceutyczne lub weterynaryjne.

(111) **161126** (220) 2001 09 21 (210) 240940  
 (151) 2005 02 28 (441) 2002 03 25  
 (732) MultiPharma Sweden AB, Askim, SE.  
 (540) Lean Body  
 (510), (511) **05** produkty farmaceutyczne i inne środki lecznicze.

(111) **161127** (220) 2001 09 24 (210) 240987  
 (151) 2005 02 28 (441) 2002 03 25  
 (732) HIRSCH-POL Spółka z o.o., Myślicinek, PL.  
 (540)



Kolory znaku: niebieski, żółty, czerwony, czarny, biały, zielony  
 (531) 26.7, 29.1  
 (510), (511) **02** farby do malowania na szkle, folii, porcelanie, glazurze, lustrach i szybach okiennych, folie przezroczyste do malowania, **16** farby szkolne i artystyczne, pasty do modelowania, pudełka z farbami lub pastami do modelowania, artykuły papiernicze, rysunki do malowania, **28** gry i zabawki, ozdoby na okno wykonane z farby lub pasty do modelowania.

(111) **161128** (220) 2001 08 24 (210) 240994  
 (151) 2005 02 28 (441) 2002 02 25  
 (732) APART Sp. z o.o., Poznań, PL.  
 (540) splend'oro  
 (510), (511) **14** wyroby jubilerskie, biżuteria, kamienie szlachetne, półszlachetne, zegarki, zegary, przyrządy zegarmistrzowskie, spiniki do mankietów i krawatów.

(111) **161129** (220) 2001 09 24 (210) 240995  
 (151) 2005 02 28 (441) 2002 03 25  
 (732) Wytwórnia Narzędzi Rolniczych i Ogrodniczych  
 „PLAST-MET” Spółka z o.o., Lipno, PL.

(540)



Kolory znaku: zielony, czarny, biały  
 (531) 27.5, 29.1  
 (510), (511) **08** szpadle, łopaty, grabie, motyki, gracie, spulchniacze, kultywatory, **21** szufelki, śmietniczki, wieszaki, kwiatniki, świeczniki.

(111) **161130** (220) 2001 09 24 (210) 241001  
 (151) 2005 02 28 (441) 2002 03 25  
 (732) Biuro Studiów i Projektów Energetycznych  
 „ENERGOPROJEKT” - WARSZAWA S.A., Warszawa, PL.  
 (540)



Kolory znaku: zielony, biały  
 (531) 7.3, 27.5, 29.1  
 (510), (511) **09** urządzenia pomiarowe, sygnalizacyjne, kontroli i automatyki zabezpieczeniowej z zakresu wytwarzania energii elektrycznej, programy komputerowe z zakresu energetyki, **11** aparatura i urządzenia do sterowania procesami cieplnymi grzewczymi w elektrociepłowni, kotły energetyczne, urządzenia wentylacyjne oraz urządzenia do chłodzenia zespołów elektrociepłowni, **19** materiały budowlane do obiektów energetycznych oraz ciepłowniczych urządzeń energetycznych, **35** usługi menedżerskie w zakresie energetyki, reklamowanie i promocja postępu technicznego w zakresie elektroenergetyki i energetyki ciepłowniczej, reprodukcja dokumentacji z zakresu energetyki, **37** budowa, instalacja, remonty, naprawy i modernizacje obiektów budowlanych energetycznych, elektrowni, elektrociepłowni, **42** prace studialne, analizy finansowo-ekonomiczne, prace badawcze, rozwojowe i wdrożeniowe w zakresie energetyki, doradztwo z zakresu projektowania prac budowlano-montażowych w energetyce konwencjonalnej, wodnej, jądrowej oraz ochronie środowiska, usługi informatyczne w zakresie energetyki, koncepcje programowe, projekty techniczne.

(111) **161131** (220) 2001 09 25 (210) 241039  
 (151) 2005 03 03 (441) 2002 04 08  
 (732) Firma Handlowo-Usługowa „SOBIK” Leszek Sobik,  
 Bielsko Biała, PL.  
 (540)



Kolory znaku: Zielony, niebieski, brązowy, czarny, żółty, czerwony, biały, pomarańczowy, złoty  
 (531) 3.4, 4.5, 5.3, 25.1, 26.1, 27.5, 29.1  
 (510), (511) **29** produkty mleczne, tłuszcze jadalne.

(111) **161132** (220) 2001 09 25 (210) 241040  
 (151) 2005 03 03 (441) 2002 04 08

(732) Firma Handlowo-Usługowa „SOBIK” Leszek Sobik,  
Bielsko Biała, PL.

(540)



Kolory znaku: zielony i odcienie, czarny, żółty, brązowy, biały,  
czerwony, złoty

(531) 3.4, 4.5, 5.3, 5.11, 5.13, 25.1, 26.1, 27.5, 29.1

(510), (511) **29** produkty mleczne, tłuszcze jadalne.

(111) **161133** (220) 2001 09 25 (210) 241043  
(151) 2005 03 03 (441) 2002 04 08

(732) Firma Handlowo-Usługowa „SOBIK” Leszek Sobik,  
Bielsko Biała, PL.

(540)

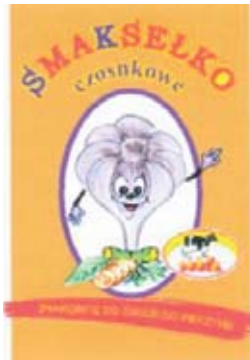

Kolory znaku: fioletowy i odcienie, czarny, czerwony, biały,  
zielony, żółty, brązowy, złoty

(531) 3.4, 4.5, 5.3, 5.9, 25.1, 26.1, 27.5, 29.1

(510), (511) **29** produkty mleczne, tłuszcze jadalne.

(111) **161134** (220) 2001 09 25 (210) 241053  
(151) 2005 03 03 (441) 2002 04 08

(732) CADBURY WEDEL Spółka z o.o., Warszawa, PL.

(540) KARUZELA

(510), (511) **30** czekolada, wyroby czekoladowe, słodczyce.

(111) **161135** (220) 2001 09 25 (210) 241054  
(151) 2005 03 03 (441) 2002 04 08

(732) CADBURY WEDEL Spółka z o.o., Warszawa, PL.

(540) KWIAT WIŚNI

(510), (511) **30** czekolada, wyroby czekoladowe, słodczyce.

(111) **161136** (220) 2001 09 25 (210) 241062  
(151) 2005 03 03 (441) 2002 04 08

(732) Akzo Nobel Coatings International B.V., Arnhem, NL.

(540) LEVISTOP

(510), (511) **02** farby, pokosty, lakiery, preparaty przeciwkorozyjne  
i zabezpieczające drewno, zaprawy farbiarskie.

(111) **161137** (220) 2001 09 25 (210) 241065  
(151) 2005 03 07 (441) 2002 04 08

(732) Akzo Nobel Coatings International B.V., Arnhem, NL.

(540) LEVIS PORTAL

(510), (511) **02** farby, pokosty, lakiery, preparaty przeciwkorozyjne  
i zabezpieczające drewno, zaprawy farbiarskie.

(111) **161138** (220) 2001 09 26 (210) 241093  
(151) 2005 03 07 (441) 2002 04 08

(732) LEAF POLAND Spółka z o.o., Warszawa, PL.

(540)



Kolory znaku: granatowy, biały, żółty i odcienie, pomarańczowy,  
zielony

(531) 5.5, 24.9, 25.5, 27.5, 29.1

(510), (511) **30** chałwa.

(111) **161139** (220) 2001 09 28 (210) 241185  
(151) 2005 02 28 (441) 2002 04 08

(732) BLAU FARMA Spółka z o.o., Spółka Komandytowa,  
Warszawa, PL.

(540) NOVATE

(510), (511) **05** kapsułki do celów farmaceutycznych, kapsułki na  
lekarstwa, pastylki do celów farmaceutycznych leki do celów me-  
dycznych.

(111) **161140** (220) 2001 09 28 (210) 241198  
(151) 2005 02 28 (441) 2002 04 08

(732) Illinois Tool Works, Inc., Glenview, US.

(540) DEVCON

(510), (511) **01** spoiwa i mieszanki konserwacyjne i naprawcze.

(111) **161141** (220) 2001 09 28 (210) 241237  
(151) 2005 03 01 (441) 2002 04 08

(732) ANIMEX - POŁUDNIE Spółka z o.o., Dębica, PL.

(540) SZYNKA DIONIZEGO

(510), (511) **29** wędliny drobiowe.

(111) **161142** (220) 2001 09 28 (210) 241238  
(151) 2005 03 01 (441) 2002 04 08

(732) ANIMEX - POŁUDNIE Spółka z o.o., Dębica, PL.

(540) DZIWACZKA KACZKA

(510), (511) **29** wędliny drobiowe.

(111) **161143** (220) 2001 09 28 (210) 241253  
(151) 2005 03 01 (441) 2002 04 08

(732) SALAM Spółka Jawna Wanda Grzyb,  
Krzysztof Dąbrowski, Wrocław, PL.

(540)



Kolory znaku: czarny, czerwony, złoty, biały

(531) 2.1, 25.1, 26.1, 27.5, 29.1

(510), (511) **29** wędliny.



(111) **161144** (220) 2001 09 28 (210) 241269  
 (151) 2005 02 04 (441) 2002 04 08  
 (732) Farmaceutyczna Spółdzielnia Pracy GALENA, Wrocław, PL.  
 (540) GLAZIDE  
 (510), (511) **05** środki farmaceutyczne-przeciwcukrzycowe.

(111) **161145** (220) 2001 09 28 (210) 241275  
 (151) 2005 02 08 (441) 2002 04 08  
 (732) GlaxoSmithKline Biologicals S.A., Rixensart, BE.  
 (540) INFANRIX TETRA  
 (510), (511) **05** preparaty i substancje farmaceutyczne dla ludzi, szczepionki.

(111) **161146** (220) 2001 09 28 (210) 241278  
 (151) 2005 02 08 (441) 2002 04 08  
 (732) SHIRE BIOCHEM INC., Laval, CA.  
 (540) VIVEDIL  
 (510), (511) **05** preparaty i substancje farmaceutyczne, mianowicie przeciwwirusowe i przeciwinfekcyjne.

(111) **161147** (220) 2001 09 28 (210) 241280  
 (151) 2005 01 24 (441) 2002 04 08  
 (732) SHIRE BIOCHEM INC., Laval, CA.  
 (540) AXIOS  
 (510), (511) **05** preparaty i substancje farmaceutyczne, mianowicie przeciwwirusowe i przeciwinfekcyjne.

(111) **161148** (220) 2001 10 01 (210) 241303  
 (151) 2005 01 24 (441) 2002 04 08  
 (732) BIOGRAN GmbH Sp. z o.o., Skawina, PL.  
 (540) DOSKA  
 (510), (511) **30** kawa, kawa nie palona, esencje i ekstrakty kawy, mieszanki kawy i cykorii, namiastki kawy, substytuty kawy, napoje na bazie kawy, herbata, ekstrakty herbaty, kakao, preparaty na bazie kakao i mleka, czekolada, napoje na bazie czekolady, produkty czekoladowe, ciasta, ciastka, ciasteczka, desery, budynie, galaretki.

(111) **161149** (220) 2001 10 01 (210) 241309  
 (151) 2005 02 08 (441) 2002 04 08  
 (732) Hurtownia „FRUKT” Jan Bylica, Tarnów, PL.  
 (540)



Kolory znaku: biały, czerwony, czarny

(531) 26.1, 27.5, 29.1  
 (510), (511) **29** bita śmietana, buliony i ich koncentraty, chrupki ziemniaczane, daktyl, grzyby konserwowane, kapusta kwaszona, kawior, konfitury, korniszony, korniszony z jarzynami w occie, margaryny marmolady, masła, masło kremowe, migdały spreparowane, mleczne produkty, mleko, napoje mleczne lub z przewagą mleka, olej z oliwek jadalny, oleje jadalne, oliwki konserwowane, orzechy kokosowe suszone, orzechy spreparowane, orzeszki arachidowe spreparowane, galaretki owocowe, owoce konserwowane, owoce konserwowane w alkoholu, owoce mrożone, pasty do kanapek zawierające tłuszcz, pasztet z wątróbki, pektyna do celów spożywczych, pikle, potrawy na bazie ryb, pure z pomidorów, pulpa owocowa, rodzynek suche, rosół, rośliny strączkowe konserwowane, ryby konserwowane, sałatki owocowe, sałatki warzywne, śledzie, tłuszcze jadalne, tuńczyk, warzywa konserwowane, warzywa suszone, zupy, żelatyna do celów spożywczych, żywność

solona, **30** biszkopty, budynie, ciasta, ciasta i ciasteczka, ciasta w proszku, cukier, cukier kandyzowany do celów spożywczych, cukierki, cykorii, czekolada, drożdże, glukoza do celów spożywczych, grysiki, guma do żucia, herbata, kakao, karmelki, kasze spożywcze, kawa, keczup, kleik spożywczy, na bazie mleka, mąka kukurydziana, kukurydza mielona, kukurydza prażona, kukurydza pop - corn, kuskus, lody, majonez, makarony, mąka spożywcza, miód, musztarda, napoje na bazie czekolady, napoje na bazie kakao, napoje na bazie kawy, ocet, wyroby cukiernicze na bazie orzechów arachidowych, produkty spożywcze na bazie owsa, pizza, płatki kukurydziane, przyprawy, ryż, skrobia do celów spożywczych, słodycze, słodycze na choinkę, słodziki naturalne, sosy do sałatek, sosy pomidorowe, sól kuchenna, substytuty kawy, suchary, wafle, wyroby cukiernicze, produkty zbożowe, mąka ziemniaczana do celów spożywczych, sosy mięsne, **32** lemoniady, napoje bezalkoholowe, napoje musujące, piwo, soki owocowe, soki warzywne, sok pomidorowy, syropy do napojów, woda, woda gazowana, woda mineralna.

(111) **161150** (220) 2001 10 01 (210) 241346  
 (151) 2005 01 31 (441) 2002 04 08  
 (732) BONGRAIN S.A., Viroflay, FR.  
 (540) LIGNE & PLAISIR  
 (510), (511) **29** mleko, sery i produkty mleczne.

(111) **161151** (220) 2001 10 01 (210) 241347  
 (151) 2005 01 31 (441) 2002 04 08  
 (732) YAMAHA CORPORATION, Shizuoka, JP.  
 (540)



(531) 22.1, 26.1  
 (510), (511) **04** przemysłowe oleje i tłuszcze, smary, mieszaniny absorbujące, zwilżające i wiążące pyły, paliwa (w tym spirytus silnikowy) oraz materiały oświetleniowe, świece, knoty.

(111) **161152** (220) 2001 10 01 (210) 241348  
 (151) 2005 02 28 (441) 2002 04 08  
 (732) Mad Dogg Athletics, Inc., Venice, US.  
 (540) SPINNING

(510), (511) **09** kasety video, dyski kompaktowe i kasety audio, wszystkie wymienione zawierające muzykę lub instrukcje fitness, **12** rowery, **25** odzież sportowa i odzież na czas wolny, **28** sprzęt do ćwiczeń, **41** usługi szkoleniowe w zakresie użytkowania sprzętu do ćwiczeń.

(111) **161153** (220) 2001 10 03 (210) 241383  
 (151) 2005 02 18 (441) 2002 04 08  
 (732) Nobiles Kujawska Fabryka Farb i Lakierów Spółka z o.o., Włocławek, PL.  
 (540) RENOLUX  
 (510), (511) **02** środki lakiernicze.

(111) **161154** (220) 2001 10 03 (210) 241391  
 (151) 2004 12 08 (441) 2002 04 08  
 (732) R. SEELIG & HILLE OHG, Düsseldorf, DE.  
 (540) WINTER TIME  
 (510), (511) **05** herbaty lecznicze, herbaty do odchudzania w celach leczniczych, herbaty z ziół, wyciągi, wywary, nalewki do celów leczniczych, **30** herbaty, napoje na bazie herbaty, **39** usługi konfekcjonowania herbaty, usługi pakowania herbaty i kawy oraz

ziół, usługi magazynowania i składowania herbaty, kawy oraz ziół do wytwarzania nalewek i wywarów.

(111) **161155** (220) 2001 10 03 (210) 241392  
(151) 2004 12 08 (441) 2002 04 08  
(732) R. SEELIG & HILLE OHG, Düsseldorf, DE.

(540) WORLD OF FRUITS

(510), (511) **05** herbaty lecznicze, herbaty do odchudzania w celach leczniczych, herbaty z ziół, wyciągi, wywary, nalewki do celów leczniczych, **30** herbaty, napoje na bazie herbaty, **39** usługi konfekcjonowania herbaty, usługi pakowania herbaty i kawy oraz ziół, usługi magazynowania i składowania herbaty, kawy oraz ziół do wytwarzania nalewek i wywarów.

(111) **161156** (220) 2001 10 03 (210) 241393  
(151) 2004 12 08 (441) 2002 04 08  
(732) R. SEELIG & HILLE OHG, Düsseldorf, DE.

(540) FRUIT LOVE

(510), (511) **05** herbaty lecznicze, herbaty do odchudzania w celach leczniczych, herbaty z ziół, wyciągi, wywary, nalewki do celów leczniczych, **30** herbaty, napoje na bazie herbaty, **39** usługi konfekcjonowania herbaty, usługi pakowania herbaty i kawy oraz ziół, usługi magazynowania i składowania herbaty, kawy oraz ziół do wytwarzania nalewek i wywarów.

(111) **161157** (220) 2001 10 03 (210) 241399  
(151) 2005 02 18 (441) 2002 04 08

(732) Warszawskie Zakłady Farmaceutyczne Polfa Spółka Akcyjna, Warszawa, PL.

(540) ALLERTESIN

(510), (511) **05** wyroby farmaceutyczne.

(111) **161158** (220) 2001 10 04 (210) 241443  
(151) 2005 02 14 (441) 2002 04 08

(732) GlaxoSmithKline Biologicals S.A., Rixensart, BE.

(540) STREPTORIX

(510), (511) **05** preparaty i substancje farmaceutyczne dla ludzi, szczepionki.

(111) **161159** (220) 2001 10 05 (210) 241487  
(151) 2005 02 11 (441) 2002 04 08

(732) INPOL Gronikowscy Spółka jawna, Inowrocław, PL.

(540)



Kolory znaku: czerwony, biały

(531) 26.1, 27.5

(510), (511) **30** wyroby cukiernicze, **35** usługi prowadzenia sklepu i hurtowni artykułów spożywczych: mąki i produktów zbożowych, pieczywa i wyrobów cukierniczych, jaj, mleka i jego przetworów; kawy, kakao, herbaty, cukru, ryżu, olejów i tłuszczów jadalnych; mięsa i jego przetworów; sosów i przypraw; przetworów warzywnych i owocowych, napojów alkoholowych i piwa, napojów bezalkoholowych, wód mineralnych, soków, syropów i napojów owocowych, wyrobów tytoniowych i papierosów; wyrobów chemii gospodarczej i kosmetycznej, **36** usługi wynajmu pomieszczeń własnych i dzierżawionych.

(111) **161160** (220) 2001 10 05 (210) 241488  
(151) 2005 02 14 (441) 2002 04 08

(732) „INPOL” GRONIKOWSCY Spółka Jawna, Inowrocław, PL.

(540)



Kolory znaku: biały, czerwony, zielony, żółty, czarny, niebieski, brązowy

(531) 3.4, 25.7, 26.1, 26.4, 27.5, 29.1

(510), (511) **30** cukierki.

(111) **161161** (220) 2001 10 05 (210) 241489  
(151) 2005 02 14 (441) 2002 04 08

(732) „INPOL” Gronikowscy Spółka jawna, Inowrocław, PL.

(540)



Kolory znaku: granatowy

(531) 27.5, 29.1

(510), (511) **30** cukierki.

(111) **161162** (220) 2001 10 05 (210) 241505  
(151) 2005 02 21 (441) 2002 04 08

(732) ZIAJA Ltd Zakład Produkcji Leków Spółka z o.o., Gdańsk-Matarnia, PL.

(540) HERBIKAPLANT BIO-ŻEL ZIAJA

(510), (511) **03** produkty kosmetyczne, środki do mycia i pielęgnacji włosów, środki do pielęgnacji skóry, środki myjące, dezodoranty osobiste, środki do czyszczenia i pielęgnacji zębów, środki do pielęgnacji jamy ustnej, toaletowe środki sanitarne, **05** produkty farmaceutyczne, produkty higieniczne, produkty kosmetyczne o działaniu leczniczym, lecznicze środki do pielęgnacji jamy ustnej, środki sanitarne stosowane w lecznictwie i higienie osobistej.

(111) **161163** (220) 2001 10 05 (210) 241507  
(151) 2005 02 16 (441) 2002 04 08

(732) Przedsiębiorstwo „CHEMISTIK” S.C. Mieczysław Gadaj, Bogdan Draczyński, Jaworzno, PL.

(540) sekundeczka

(510), (511) **01** kleje inne niż do papieru lub do użytku domowego, **16** kleje do papieru lub do użytku domowego.

(111) **161164** (220) 2001 10 05 (210) 241508  
(151) 2005 02 16 (441) 2002 04 08

(732) Przedsiębiorstwo „CHEMISTIK” S.C. Mieczysław Gadaj, Bogdan Draczyński, Jaworzno, PL.

(540) sekunda

(510), (511) **01** kleje inne niż do papieru lub do użytku domowego, **16** kleje do papieru lub do użytku domowego.

(111) **161165** (220) 2001 10 08 (210) 241519  
(151) 2005 02 17 (441) 2002 04 22

(732) Przedsiębiorstwo Farmaceutyczne „Jelfa” Spółka Akcyjna, Jelenia Góra, PL.

(540) OFTIPAN  
(510), (511) **05** produkty farmaceutyczne.

(111) **161166** (220) 2001 10 08 (210) 241548  
(151) 2005 02 15 (441) 2002 04 22

(732) Fabryka Substancji Zapachowych  
POLLENA-AROMA Spółka z o.o., Warszawa, PL.

(540) woda królowej Elżbiety  
(510), (511) **03** perfumy, wody toaletowe, olejki eteryczne, toniki, szampony, środki pielęgnacyjne do skóry i do włosów, substancje zapachowe, mleczka kosmetyczne, kosmetyki do makijażu i demakijażu, mydła, kosmetyki do opalania, ozdoby do celów kosmetycznych, dezodoranty, preparaty do kąpieli, kremy kosmetyczne, maseczki kosmetyczne.

(111) **161167** (220) 2001 10 09 (210) 241562  
(151) 2005 02 15 (441) 2002 04 22

(732) Przedsiębiorstwo Usługowo-Handlowo-Produkcyjne  
MATEL SERVICE Marek Telak, Warszawa, PL.

(540)



Kolory znaku: niebieski, pomarańczowy, biały

(531) 18.5, 24.15, 27.5, 29.1

(510), (511) **39** usługi transportowe, spedycyjne, kurierskie.

(111) **161168** (220) 2001 10 09 (210) 241578  
(151) 2005 02 03 (441) 2002 04 22

(732) CASINO GUICHARD PERRACHON, Saint Etienne, FR.

(540)



(531) 2.1, 27.5

(510), (511) **09** magnetyczne karty płatności i dyskontowe, urządzenia automatyczne do wydawania gotówki (cash dispensers), **16** niemagnetyczne karty płatnicze i dyskontowe, czasopisma informacyjne dla posiadaczy powyższych kart, **36** usługi finansowe, usługi bankowe, udzielanie kredytów konsumentom, usługi zarządzania kontami depozytowymi, rachunkami bieżącymi, usługi konsultacyjne inwestycyjne, usługi pożyczkowe dla osób indywidualnych i przedsiębiorstw, wystawianie kart bankowych, usługi subskrypcji kart bankowych, udzielanie i dostarczanie informacji finansowych osobom prywatnym i przedsiębiorstwom, usługi finansowe brokerskie i dotyczące wkładów oszczędnościowych, usługi ubezpieczeniowe, usługi dotyczące transakcji związanych z nieruchomościami.

(111) **161169** (220) 2001 10 09 (210) 241589  
(151) 2005 03 11 (441) 2002 04 22

(732) Przedsiębiorstwo „CHEMISTIK” S.C. Mieczysław Gadaj,  
Bogdan Draczyński, Jaworzno, PL.

(540)



Kolory znaku: czerwony, biały, niebieski

(531) 24.9, 27.5, 29.1

(510), (511) **01** kleje inne niż do papieru lub do użytku domowego, silikon, żywice epoksydowe w stanie surowym, **16** kleje do papieru lub do użytku domowego i ich opakowania.

(111) **161170** (220) 2001 10 10 (210) 241594  
(151) 2005 03 11 (441) 2002 04 22

(732) Przedsiębiorstwo Produkcyjno-Handlowe „COPEX”  
Jolanta Prządka, Lucjan Prządka, Zbąszyń, PL.

(540) double bag

(510), (511) **16** artykuły biurowe, etykiety, formularze, kalendarze, kalka, kalkomanie, kartki okolicznościowe, karton, karty, katalogi, klej, koperty, listy, materiały piśmienne, naklejki adresowe, notesy, obwoluty, okładki, papeteria, papier, prospekty, przybory szkolne, publikacje drukowane, szablony, torby do pakowania, taśmy przylepne, **35** usługi reklamowe na rzecz osób trzecich, materiały reklamowe, publikowanie teksów reklamowych, reklama radiowa, telewizyjna, korespondencyjna, dystrybucja materiałów reklamowych.

(111) **161171** (220) 2001 10 10 (210) 241607  
(151) 2005 03 11 (441) 2002 04 22

(732) Zakłady Przemysłu Spirytusowego „POLMOS”, Sieradz, PL.

(540) Białe Myski

(510), (511) **32** piwo, wody mineralne i gazowane oraz inne napoje bezalkoholowe, syropy i inne preparaty do przygotowywania napojów, napoje owocowe i soki owocowe, **33** wyroby alkoholowe.

(111) **161172** (220) 2001 10 10 (210) 241629  
(151) 2005 02 11 (441) 2002 04 22

(732) The Goodyear Tire & Rubber Company, Akron, US.

(540) GOODYEAR VECTOR

(510), (511) **12** opony.

(111) **161173** (220) 2001 10 10 (210) 241634  
(151) 2005 02 11 (441) 2002 04 22

(732) Zelmer Spółka Akcyjna, Rzeszów, PL.

(540)

www.MAGNAT.zelmer.pl

(531) 27.5

(510), (511) **07** odkurzacze.

(111) **161174** (220) 2001 10 11 (210) 241647  
(151) 2005 02 11 (441) 2002 04 22

(732) KUJAWIANKA Spółka z o.o., Włocławek, PL.

(540)



Kolory znaku: żółty, pomarańczowy, biały, brązowy, czarny

(531) 26.1, 27.5, 29.1

(510), (511) **29** masło kakaowe, migdały, orzechy, orzeszki arachidowe, migdały i orzechy spreparowane, owoce suszone, **30** karmelki, pastylki i pomadki cukiernicze, pralinki, kakao i wyroby na bazie kakao, czekolady, wyroby cukiernicze w czekoladzie, słodycze, wyroby cukiernicze na bazie rodzynek, orzechów, migdałów i owoców, wyroby cukiernicze różne.

(111) **161175** (220) 2001 10 11 (210) 241657  
(151) 2005 02 11 (441) 2002 04 22  
(732) LIMEX S.C. Mariusz Sroczyński, Iwona Sroczyńska, Lucyna Sroczyńska, Ożarów Mazowiecki, PL.  
(540) Gimble  
(510), (511) **11** lampy elektryczne, halogenowe i oprawki do nich.

(111) **161176** (220) 2001 10 12 (210) 241675  
(151) 2005 02 28 (441) 2002 04 22  
(732) Przedsiębiorstwo Produkcyjno Handlowe TOTALTEX Spółka z o.o., Łódź, PL.  
(540)

**SPT77**

(531) 27.5, 27.7  
(510), (511) **24** tkaniny techniczne do filtracji.

(111) **161177** (220) 2001 10 12 (210) 241696  
(151) 2005 02 11 (441) 2002 04 22  
(732) KAPITAL INVEST S.A., Warszawa, PL.  
(540)



Kolory znaku: biały, czarny, czerwony  
(531) 24.1, 26.2, 26.4, 27.5, 29.1  
(510), (511) **29** dżemy, przetwory owocowo-warzywne, konserwy mięsne, pasztety mięsne, pasztety drobiowe, konserwy rybne, dania obiadowe gotowe, **30** herbata, kawa naturalna, kawa rozpuszczalna, ciastka, cukierki, ketchup, majonez, ocet, musztarda, popcorn, przetwory mączne, **32** soki naturalne, soki przecierowe, syropy owocowe.

(111) **161178** (220) 2001 10 12 (210) 241697  
(151) 2005 02 11 (441) 2002 04 22  
(732) KAPITAL INVEST S.A., Warszawa, PL.  
(540)



Kolory znaku: biały, czarny, czerwony  
(531) 24.1, 26.2, 26.4, 27.5, 29.1  
(510), (511) **29** dżemy, przetwory owocowo-warzywne, konserwy mięsne, pasztety mięsne, pasztety drobiowe, konserwy rybne, dania obiadowe gotowe, **30** herbata, kawa naturalna, kawa rozpuszczalna, ciastka, cukierki, ketchup, majonez, ocet, musztarda, po-

pcorn, przetwory mączne, **32** soki naturalne, soki przecierowe, syropy owocowe.

(111) **161179** (220) 2001 10 12 (210) 241709  
(151) 2005 02 11 (441) 2002 04 22  
(732) CECA SA, Puteaux, FR.  
(540) SILIPORITE  
(510), (511) **01** zeolity, krzemiany glinowe, materiały absorbcyjne stosowane jako sita molekularne.

(111) **161180** (220) 2001 10 12 (210) 241711  
(151) 2005 02 11 (441) 2002 04 22  
(732) THE GILLETTE COMPANY (a Delaware corporation), Boston, US.  
(540)



(531) 27.5  
(510), (511) **08** golarki oraz żyłki i nożyki do golenia, dozowniki, kasety, podstawki i uchwyty oraz kartridże do żyłek i nożyków do golenia, części i osprzęt do wszystkich w/w produktów, narzędzia i przyrządy ręczne, sztucce, biała broń.

(111) **161181** (220) 2001 10 15 (210) 241764  
(151) 2005 03 11 (441) 2002 04 22  
(732) Colts and Old Port Cigar Company Inc./o James D. Murphy, New Brunswick, CA.  
(540)



(531) 5.7, 27.5  
(510), (511) **34** tytoń, wyroby tytoniowe, cygara, cygaretki, akcesoria dla osób palących, zapalniczki, zapalki.

(111) **161182** (220) 2001 10 16 (210) 241797  
(151) 2005 02 28 (441) 2002 04 22  
(732) Przedsiębiorstwo „CHEMISTIK” Mieczysław Gadaj, Bogdan Draczyński, Jaworzno, PL.  
(540)



Kolory znaku: czarny, żółty, brązowy, niebieski  
(531) 26.4, 27.5, 29.1  
(510), (511) **01** kleje inne niż do papieru lub do użytku domowego, silikon, żywice epoksydowe w stanie surowym, **16** kleje do papieru lub do użytku domowego i ich opakowania.

(111) **161183** (220) 2001 10 17 (210) 241839  
(151) 2005 02 25 (441) 2002 04 22

(732) Browary Polskie BROK-STRZELEC Spółka Akcyjna, Kraków, PL.

(540)



Kolory znaku: czarny, biały, czerwony, żółty, złoty

(531) 2.1, 4.1, 26.4, 26.7, 27.5, 29.1

(510), (511) **32** piwo.

(111) **161184** (220) 2001 10 18 (210) 241880

(151) 2005 04 01 (441) 2002 04 22

(732) „Cukiernia Mistrza Jana” Spółka z o.o., Szczecin, PL.

(540) Ego

(510), (511) **30** batony, czekolada, cukierki, ciasta, ciasteczka, pieczywo, wyroby cukiernicze.

(111) **161185** (220) 2001 10 18 (210) 241887

(151) 2005 02 15 (441) 2002 04 22

(732) „SARAMED” Spółka z o.o., Warszawa, PL.

(540) DERMACLIN

(510), (511) **03** środki czyszczące, środki toaletowe, środki sanitarne będące środkami toaletowymi stosowanymi w higienie osobistej, mydła, kosmetyki, preparaty kosmetyczne do pielęgnacji skóry, wyroby perfumeryjne, dezodoranty do użytku osobistego, płyny do pielęgnacji włosów, środki do pielęgnacji zębów, myjki do celów kosmetycznych, lotony do celów kosmetycznych, chusteczki nasączone płynami kosmetycznymi, wata do celów kosmetycznych, **05** produkty farmaceutyczne, preparaty farmaceutyczne do pielęgnacji skóry, środki odkażające, środki sanitarne stosowane w lecznictwie i higienie osobistej, chusteczki nasączone płynami farmaceutycznymi, środki dezynfekcyjne do celów higienicznych, myjki higieniczne, lotony do celów farmaceutycznych, substancje dietetyczne do celów leczniczych.

(111) **161186** (220) 2001 10 18 (210) 241889

(151) 2005 02 15 (441) 2002 04 22

(732) Aktiebolaget Electrolux, Sztokholm, SE.

(540) TRILOBITE

(510), (511) **07** odkurzacze oraz części i osprzęt do nich.

(111) **161187** (220) 2001 10 19 (210) 241903

(151) 2005 01 31 (441) 2002 04 22

(732) „INTEGRA” Ośrodek Treningów i Konsultacji Marek Małkiewicz, Poznań, PL.

(540)



Kolory znaku: biały, szary, czarny

(531) 12.1, 26.1, 26.4, 27.5, 29.1

(510), (511) **35** usługi zarządzania zasobami ludzkimi, usługi doradztwa zarządzania kadrowego, usługi menadżerskie, usługi doradczycze w zakresie organizowania i kierowania działalnością gospodarczą, **41** usługi organizowania i prowadzenia szkoleń dotyczących zagadnień i usług psychologicznych, usługi organizowania imprez rekreacyjnych i okolicznościowych, **44** usługi porad psychologicznych i warsztatów psychologicznych.

(111) **161188** (220) 2001 10 19 (210) 241907

(151) 2005 02 14 (441) 2002 04 22

(732) ZELMER Spółka Akcyjna, Rzeszów, PL.

(540)



Kolory znaku: pomarańczowy, czarny

(531) 26.1, 26.2, 27.5, 29.1

(510), (511) **07** roboty kuchenne elektryczne, malaksery.

(111) **161189** (220) 2001 10 19 (210) 241908

(151) 2005 02 14 (441) 2002 04 22

(732) ZELMER Spółka Akcyjna, Rzeszów, PL.

(540)



Kolory znaku: biały, zielony, czarny

(531) 26.1, 26.2, 26.4, 27.5, 29.1

(510), (511) **07** roboty kuchenne elektryczne, malaksery.

(111) **161190** (220) 2001 10 22 (210) 242009

(151) 2005 03 15 (441) 2002 05 06

(732) Zakład Produkcji Spożywczej „DOBOSZ” Zakład Pracy Chronionej Grzegorz Dobosz, Trzebież, PL.

(540)



Kolory znaku: czerwony, biały

(531) 26.4, 27.5, 29.1

(510), (511) **30** słodycze - cukierki, czekolada, wyroby cukiernicze, **35** usługi w zakresie gromadzenia, ekspozycji i sprzedaży wyrobów cukierniczych, słodyczy - cukierków i czekolad.

(111) **161191** (220) 2001 10 23 (210) 242067

(151) 2005 03 11 (441) 2002 05 06

(732) MATSUSHITA ELECTRIC INDUSTRIAL CO.,LTD., Osaka-fu, JP.

(540)



(531) 26.4, 27.5

(510), (511) **09** cyfrowe aparaty fotograficzne, części i wyposażenie do nich.

(111) **161192** (220) 2001 10 24 (210) 242106  
 (151) 2005 03 10 (441) 2002 05 06  
 (732) LOT Usługi Lotniskowe w Krakowie Spółka z o.o., Kraków Balice, PL.  
 (540)



Kolory znaku: granatowy, szary

(531) 27.5, 29.1

(510), (511) **39** usługi w zakresie transportu samochodowego związane z przewozem pasażerskim, transportem bagażu, przewozem towarów i paczek, dystrybucja przesyłek i towarów, holowanie pojazdów, wynajmowanie samochodów ciężarowych i osobowych, usługi kurierskie, organizowanie podróży i wycieczek, rezerwacja miejsc podróży.

(111) **161193** (220) 2001 10 24 (210) 242110  
 (151) 2005 02 25 (441) 2002 05 06  
 (732) Advanced Micro Devices, Inc. (a Delaware corporation), Sunnyvale, US.  
 (540) QUANTISPEED

(510), (511) **09** sprzęt komputerowy, urządzenia półprzewodnikowe, moduły mikroprocesorowe, podsystemy sprzętu komputerowego, oprogramowanie komputerowe, oprogramowanie systemów operacyjnych, oprogramowane do gier i grafiki trójwymiarowej.

(111) **161194** (220) 2001 10 24 (210) 242115  
 (151) 2005 02 25 (441) 2002 05 06  
 (732) BONGRAIN S.A., Viroflay, FR.  
 (540) COEUR DE LAIT

(510), (511) **29** mięso, ryby, drób i dziczyzna, ekstrakty mięsne, konserwowane, suszone i gotowane owoce i warzywa, galaretki, dżemy, kompoty, jaja, mleko, sery i inne produkty nabiałowe, jadalne oleje i tłuszcze, **30** kawa, herbata, kakao, czekolada, cukier, ryż, tapioka, sago, kawa nienaturalna, mąka i preparaty zbożowe, chleb, ciasto i słodczyce, lody, miód, melasa, drożdże, proszek do pieczenia, sól, musztarda, ocet, sosy przyprawowe, przyprawy, lód.

(111) **161195** (220) 2001 10 25 (210) 242116  
 (151) 2005 02 25 (441) 2002 05 06  
 (732) GRUPA LOTOS S.A., Gdańsk, PL.  
 (540) LOTOS TITANIS

(510), (511) **04** oleje przekładniowe, oleje do silników benzynowych i wysokoprężnych: mineralne, półsyntetyczne, syntetyczne, oleje hydrauliczne, oleje hydrauliczno-przekładniowe, oleje specjalne.

(111) **161196** (220) 2001 10 25 (210) 242117  
 (151) 2005 02 25 (441) 2002 05 06  
 (732) GRUPA LOTOS S.A., Gdańsk, PL.  
 (540) LOTOS PARUS

(510), (511) **04** oleje przekładniowe, oleje do silników benzynowych i wysokoprężnych: mineralne, półsyntetyczne, syntetyczne, oleje hydrauliczne, oleje hydrauliczno-przekładniowe, oleje specjalne.

(111) **161197** (220) 2001 10 25 (210) 242118  
 (151) 2005 02 25 (441) 2002 05 06

(732) GRUPA LOTOS S.A., Gdańsk, PL.

(540) LOTOS ORIOLIS

(510), (511) **04** oleje przekładniowe, oleje do silników benzynowych i wysokoprężnych: mineralne, półsyntetyczne, syntetyczne, oleje hydrauliczne, oleje hydrauliczno-przekładniowe, oleje specjalne.

(111) **161198** (220) 2001 10 26 (210) 242208  
 (151) 2005 02 28 (441) 2002 05 06  
 (732) GB Resources Polska Spółka z o.o., Warszawa, PL.  
 (540)



Kolory znaku: ciemnoniebieski, czarny

(531) 27.5, 29.1

(510), (511) **41** organizacja szkoleń.

(111) **161199** (220) 2001 10 26 (210) 242212  
 (151) 2005 02 28 (441) 2002 05 06  
 (732) Zakłady Przemysłu Cukierniczego AGROS-OPTIMA Spółka Akcyjna, Łódź, PL.  
 (540) MLEKOLE

(510), (511) **30** wyroby cukiernicze.

(111) **161200** (220) 2001 10 26 (210) 242213  
 (151) 2005 02 28 (441) 2002 05 06  
 (732) Zakłady Przemysłu Cukierniczego AGROS-OPTIMA Spółka Akcyjna, Łódź, PL.  
 (540) OPEROWY

(510), (511) **30** wyroby cukiernicze.

(111) **161201** (220) 2001 10 26 (210) 242235  
 (151) 2005 03 01 (441) 2002 05 06  
 (732) The StayWell Company, San Bruno, US.  
 (540) KRAMES

(510), (511) **16** broszury i katalogi związane ze zdrowiem.

(111) **161202** (220) 2001 10 26 (210) 242241  
 (151) 2005 02 23 (441) 2002 05 06  
 (732) ZETA ESPACIAL S.A., 08191 Rubi (Barcelona), ES.  
 (540)



(531) 27.5

(510), (511) **30** słodczyce, musujące cukierki, twarde cukierki, lizaki, gumy do żucia.

(111) **161203** (220) 2001 10 26 (210) 242242  
 (151) 2005 02 23 (441) 2002 05 06  
 (732) ZETA ESPACIAL S.A., Rubi(Barcelona), ES.  
 (540) OLRAIT

(510), (511) **30** słodczyce, musujące cukierki, twarde cukierki, lizaki, gumy do żucia.

(111) **161204** (220) 2001 10 29 (210) 242262  
 (151) 2005 03 01 (441) 2002 05 06

(732) EKO-VIT Spółka z o.o., Łódź, PL.  
 (540) SPORTATIV  
 (510), (511) **32** napoje bezalkoholowe, piwo.

(111) **161205** (220) 2001 10 29 (210) 242267  
 (151) 2005 03 01 (441) 2002 05 06  
 (732) Przedsiębiorstwo Produkcyjno-Handlowe „PRYMAT”  
 Ryszard Lechowski, Jastrzębie Zdrój, PL.  
 (540) MOC NATURY  
 (510), (511) **09** baterie elektryczne, baterie słoneczne, instalacje elektryczne, przekaźniki elektryczne, transformatory elektryczne, prostowniki prądu, przetwornice elektryczne, transformatory, transformiki.

(111) **161206** (220) 2001 10 29 (210) 242286  
 (151) 2005 03 02 (441) 2002 05 06  
 (732) Wiesław Staniszewski, Marcin Staniszewski, Łódź, PL.  
 (540)

# ocean

(531) 27.5  
 (510), (511) **07** krajarki krawieckie, noże do krajarek krawieckich, **08** narzędzia ręczne sterowane ręcznie.

(111) **161207** (220) 2001 10 29 (210) 242333  
 (151) 2005 03 02 (441) 2002 05 06  
 (732) Société des Produits Nestlé S.A., Vevey, CH.  
 (540) VITALE  
 (510), (511) **05** słodycze o właściwościach leczniczych, **30** wyroby cukiernicze, słodycze, cukier, cukierki, toffi, guma do żucia.

(111) **161208** (220) 2001 10 30 (210) 242371  
 (151) 2005 03 23 (441) 2002 05 06  
 (732) THE COCA-COLA COMPANY, Atlanta, US.  
 (540) CITRUS CHARGE  
 (510), (511) **32** napoje, zwłaszcza napoje chłodzące na bazie wody, napoje w różnych smakach, mineralne i gazowane wody oraz inne niealkoholowe napoje zwłaszcza łagodne napoje bezalkoholowe, napoje energetyzujące oraz napoje dla sportowców, napoje owocowe i soki owocowe, syropy, koncentraty i proszki do przygotowywania: napojów, zwłaszcza mineralnych i gazowanych wód i innych niealkoholowych napojów, zwłaszcza łagodnych napojów bezalkoholowych, napojów energetyzujących oraz napojów dla sportowców, napojów owocowych i soków.

(111) **161209** (220) 2001 10 30 (210) 242373  
 (151) 2005 03 23 (441) 2002 05 06  
 (732) THE COCA-COLA COMPANY, Atlanta, US.  
 (540)



(531) 27.5  
 (510), (511) **32** napoje, zwłaszcza napoje chłodzące na bazie wody, napoje w różnych smakach, mineralne i gazowane wody oraz inne niealkoholowe napoje zwłaszcza łagodne napoje bezalkoholowe, napoje energetyzujące oraz napoje dla sportowców, napoje owocowe i soki owocowe, syropy, koncentraty i proszki do przygotowywania: napojów, zwłaszcza mineralnych i gazowanych wód i innych niealkoholowych napojów, zwłaszcza łagod-

nych napojów bezalkoholowych, napojów energetyzujących oraz napojów dla sportowców, napojów owocowych i soków.

(111) **161210** (220) 2001 10 31 (210) 242395  
 (151) 2005 03 10 (441) 2002 05 06  
 (732) TOPEX Spółka Jawna P. Topolewicz, A. Gackowski,  
 Warszawa, PL.  
 (540)



Kolory znaku: biały, żółty, czarny

(531) 1.1, 24.17, 26.4, 27.5, 29.1  
 (510), (511) **06** drobnica metalowa, nity, smarowniczkę, metalowe: kątowniki, wieszaki, uchwyty, klódki, zasuwę do drzwi, zabezpieczenia, wkładki do zamków, imadła warsztatowe, skrzynki metalowe, skrzynki do narzędzi z metalu, **07** maszyny i obrabiarki, piły, brzeszczoty do pił, jako części maszyn, piły łańcuchowe, wiertarki, wiertarki ręczne elektryczne, szlifierki, tarcze szlifierskie jako części maszyn, młoty mechaniczne, młoty pneumatyczne, kompresory, urządzenia elektryczne do spawania, podnośniki samochodowe jako urządzenia, pistolety malarskie, uchwyty do wiertła, lutownice gazowe, pistolety dozujące klej, pistolety pneumatyczne do wytłaczania masy uszczelniającej, smarownice jako części maszyn, filtry jako elementy maszyn lub urządzeń, **08** narzędzia i przyrządy z napędem ręcznym, szczypce, klucze płaskie, oczkowe, trzpieniowe, imbusowe, wkrętaki, nitownice, nożyce, młotki, przecinaki, przebijaki, kielnie, dłuta, strugi, piły, piły wyrzynarki, pistolety ręczne do wytłaczania masy uszczelniającej, szpachelki, noże, narzędzia traserskie, kątowniki, noże ogrodnicze, ręczne kosiarki ogrodnicze, scyzoryki, pistolety do pompowania, pistolety do przedmuchiwania, wiertła, **09** lutownice elektryczne, przyrządy miernicze, miary, poziomnice, elektryczne urządzenia do spawania, filtry do masek do oddychania, maski ochronne, rękawice do ochrony przed wypadkami, okulary ochronne, prostowniki prądu, **11** urządzenia do oświetlania, lampy oświetleniowe, żarówki oświetleniowe, instalacje do oświetlenia, urządzenia do oświetlania pojazdów, latarki, **16** wałki do malowania ścian, pędzle malarskie, zszywacze jako artykuły biurowe, kleje do użytku domowego.

(111) **161211** (220) 2001 10 31 (210) 242396  
 (151) 2005 03 10 (441) 2002 05 06  
 (732) TOPEX Spółka Jawna P. Topolewicz, A. Gackowski,  
 Warszawa, PL.  
 (540)



Kolory znaku: biały, żółty, czerwony

(531) 1.1, 24.17, 26.4, 27.5, 29.1  
 (510), (511) **06** drobnica metalowa, nity, smarowniczkę, metalowe: kątowniki, wieszaki, uchwyty, klódki, zasuwę do drzwi, zabezpieczenia, wkładki do zamków, imadła warsztatowe, skrzynki metalowe, skrzynki do narzędzi z metalu, **07** maszyny i obrabiarki, piły, brzeszczoty do pił, jako części maszyn, piły łańcuchowe, wiertarki, wiertarki ręczne elektryczne, szlifierki, tarcze szlifierskie jako części maszyn, młoty mechaniczne, młoty pneumatyczne, kompresory, urządzenia elektryczne do spawania, podnośniki samochodowe jako urządzenia, pistolety malarskie, uchwyty do wiertła, lutownice gazowe, pistolety dozujące klej, pistolety pneumatyczne do wytłaczania masy uszczelniającej, smarownice jako części maszyn, filtry jako elementy maszyn lub urządzeń, **08** narzędzia i przyrządy z napędem ręcznym, szczypce, klucze płaskie, oczkowe, trzpieniowe, imbusowe, wkrętaki, nitownice, nożyce, młotki, przecinaki, przebijaki, kielnie, dłuta, strugi, piły, piły wyrzynarki, pistolety ręczne do wytłaczania masy uszczelniającej, szpachelki,

noże, narzędzia traserskie, kątowniki, noże ogrodnicze, ręczne kosiarki ogrodnicze, szczyrki, pistolety do pompowania, pistolety do przedmuchiwania, wiertła, **09** lutownice elektryczne, przyrządy miernicze, miary, poziomnice, elektryczne urządzenia do spawania, filtry do masek do oddychania, maski ochronne, rękawice do ochrony przed wypadkami, okulary ochronne, prostowniki prądu, **11** urządzenia do oświetlania, lampy oświetleniowe, żarówki oświetleniowe, instalacje do oświetlenia, urządzenia do oświetlania pojazdów, latarki, **16** wałki do malowania ścian, pędzle malarskie, zsywacze jako artykuły biurowe, kleje do użytku domowego.

(111) **161212** (220) 2001 10 31 (210) 242399  
(151) 2005 03 10 (441) 2002 05 06  
(732) C.J. INTERNATIONAL Ltd. Spółka z o.o., Pruszków, PL.  
(540)

# PST-24

(531) 27.5  
(510), (511) **39** usługi transportu drogowego i wodnego, spedycji, doręczanie paczek i listów, dystrybucja towarów, magazynowanie towarów, organizowanie transportu.

(111) **161213** (220) 2001 11 06 (210) 242544  
(151) 2005 03 21 (441) 2002 05 20  
(732) GREENWICH SCHOOL OF ENGLISH  
Agata Żurowska-Tuchowska, Warszawa, PL.  
(540)



(531) 4.5, 17.1, 27.5  
(510), (511) **41** nauczanie języków obcych, nauczanie języków obcych w przedszkolach, na obozach wakacyjnych, w ramach wyjazdów wycieczkowych oraz w ramach imprez wypoczynkowych i/lub rozrywkowych, prowadzenie przedszkoli nauczających i/lub wychowujących, ogródków jordanowskich, zajęć świetlicowych, organizowanie i prowadzenie pracowni specjalistycznych, organizowanie konkursów edukacyjnych i/lub rozrywkowych, usługi wydawnicze na nośnikach papierowych, na nośnikach przeznaczonych do zapisu dźwięku i/lub obrazu oraz w internecie.

(111) **161214** (220) 2001 11 06 (210) 242547  
(151) 2005 03 21 (441) 2002 05 20  
(732) Przedsiębiorstwo Farmaceutyczne „LEK-AM” Sp. z o.o., Zakroczym, PL.  
(540) ostolek  
(510), (511) **05** produkty farmaceutyczne.

(111) **161215** (220) 2001 11 06 (210) 242555  
(151) 2005 03 24 (441) 2002 05 20  
(732) Conopco, Inc., Nowy Jork, US.  
(540) DIJONNAISE  
(510), (511) **30** kawa, herbata, kakao, cukier, ryż, tapioka, sago, kawa nienaturalna, mąka i produkty zbożowe, chleb, wyroby cukiernicze i słodczyce, lody, miód, melasa (syropy), drożdże, proszek do pieczenia, sól, musztarda, ocet, sosy (przyprawy), przyprawy, lód.

(111) **161216** (220) 2001 11 08 (210) 242652  
(151) 2005 02 28 (441) 2002 05 20  
(732) Elan Pharma International Limited, County Clare, IE.

(540) ANTEGREN  
(510), (511) **05** preparaty farmaceutyczne.

(111) **161217** (220) 2001 11 12 (210) 242783  
(151) 2005 03 17 (441) 2002 05 20  
(732) Zakład Produkcji Spożywczej „DOBOSZ” Zakład Pracy Chronionej Grzegorz Dobosz, Trzebież k/Szczecina, PL.  
(540)



Kolory znaku: fioletowy, biały, złoty, czerwony  
(531) 24.9, 25.1, 27.5, 29.1  
(510), (511) **30** cukierki.

(111) **161218** (220) 2001 11 12 (210) 242828  
(151) 2005 03 25 (441) 2002 05 20  
(732) THE COCA-COLA COMPANY, N. W. Atlanta, US.  
(540) LIQUID 8 SYSTEM

(510), (511) **32** napoje zwłaszcza napoje chłodzące na bazie wody, napoje w różnych smakach, mineralne i gazowane wody, oraz inne niealkoholowe napoje zwłaszcza łagodne napoje bezalkoholowe, napoje energetyzujące oraz napoje dla sportowców, napoje owocowe i soki owocowe, syropy, koncentraty, proszki oraz inne preparaty do przygotowywania: napojów, zwłaszcza mineralnych i gazowanych wód i innych niealkoholowych napojów, zwłaszcza łagodnych napojów bezalkoholowych, napojów energetyzujących oraz napojów dla sportowców, napojów owocowych i soków.

(111) **161219** (220) 2001 11 16 (210) 242997  
(151) 2005 03 24 (441) 2002 05 20  
(732) ZAKŁADY FARMACEUTYCZNE POLPHARMA S.A., Starogard Gdański, PL.  
(540) PARKINOSYL  
(510), (511) **05** produkty farmaceutyczne.

(111) **161220** (220) 2001 11 16 (210) 243029  
(151) 2005 04 04 (441) 2002 05 20  
(732) Dr. Kade Pharmazeutische Fabrik GmbH, Berlin, DE.  
(540) LIDOPOSTERIN  
(510), (511) **05** środki lecznicze, produkty farmaceutyczne i produkty weterynaryjne, jak również preparaty do pielęgnacji zdrowia, produkty dietetyczne i uzupełniające żywność do celów medycznych, produkty dietetyczne i uzupełniające żywność, pozamedyczne na bazie witamin, substancji mineralnych i mikroelementów z dodatkami następujących składników występujących pojedynczo lub w kombinacjach: aminokwasów, kwasów tłuszczowych, tranu z ryb lub z wątroby, węglowodanów.

(111) **161221** (220) 2001 09 03 (210) 240328  
(151) 2005 07 15 (441) 2002 03 11  
(732) „HADWAO” Szymon Staśko Spółka Jawna, Warszawa, PL.  
(540)

## LÄUFER ARMATUREN

(531) 27.5  
(510), (511) **06** metalowa armatura sanitarna, a w tym między innymi mosiężne baterie łazienkowe i elementy instalacji sanitarnych (tj. np.: nakrętki, kształtki, zawory) oraz przewody ciśnieniowe i natryskowe w oplocie metalowym, **20** lustra, **42** usługi w zakre-



sie oprogramowania komputerowego, tworzenia i utrzymywania stron internetowych dla osób trzecich.

(111) **161222** (220) 2001 09 03 (210) 240329  
 (151) 2005 07 15 (441) 2002 03 11  
 (732) „HADWAO” Szymon Staško Spółka Jawna, Warszawa, PL.  
 (540)



(531) 21.1, 27.5  
 (510), (511) **06** metalowa armatura sanitarna, a w tym między innymi mosiężne baterie łazienkowe i elementy instalacji sanitarnych (tj. np.: nakrętki, kształtki, zawory) oraz przewody ciśnieniowe i natryskowe w oplocie metalowym, **20** lustra, **42** usługi w zakresie oprogramowania komputerowego, tworzenia i utrzymywania stron internetowych dla osób trzecich.

(111) **161223** (220) 2001 09 03 (210) 240330  
 (151) 2005 07 15 (441) 2002 03 11  
 (732) „HADWAO” Szymon Staško Spółka Jawna, Warszawa, PL.  
 (540)



(531) 21.1  
 (510), (511) **06** metalowa armatura sanitarna, a w tym między innymi mosiężne baterie łazienkowe i elementy instalacji sanitarnych (tj. np.: nakrętki, kształtki, zawory) oraz przewody ciśnieniowe i natryskowe w oplocie metalowym, **20** lustra, meble łazienkowe, **42** usługi w zakresie oprogramowania komputerowego, tworzenia i utrzymywania stron internetowych dla osób trzecich.

(111) **161224** (220) 2001 11 16 (210) 243030  
 (151) 2005 04 04 (441) 2002 05 20  
 (732) Dr. Kade Pharmazeutische Fabrik GmbH, Berlin, DE.  
 (540) DICLOKADE

(510), (511) **05** środki lecznicze, produkty farmaceutyczne i produkty weterynaryjne, jak również preparaty do pielęgnacji zdrowia, produkty dietetyczne i uzupełniające żywność do celów medycznych, produkty dietetyczne i uzupełniające żywność, pozamedyczne na bazie witamin, substancji mineralnych i mikroelementów z dodatkiem następujących składników występujących pojedynczo lub w kombinacjach: aminokwasów, kwasów tłuszczowych, tranu z ryb lub z wątroby, węglowodanów.

(111) **161225** (220) 2001 11 22 (210) 243250  
 (151) 2005 03 18 (441) 2002 06 03  
 (732) Zakład Produkcyjno-Handlowo-Usługowy „INEX”  
 K. Stuglik, J. Stuglik Spółka Jawna, Klecza Dolna, PL.  
 (540)



Kolory znaku: pomarańczowy, żółto-pomarańczowy  
 (531) 1.3, 27.5, 29.1

(510), (511) **32** wody mineralne gazowane i niegazowane, wody i napoje gazowane, wody sodowe, wody stołowe, napoje owocowe niegazowane, inne napoje bezalkoholowe, soki owocowe, syropy, koncentraty.

(111) **161226** (220) 2001 11 22 (210) 243263  
 (151) 2005 03 24 (441) 2002 06 03  
 (732) „EUROCASH” Spółka Akcyjna, Poznań, PL.  
 (540) pomodore

(510), (511) **29** ketchup, bulion, cebula, grzyby, owoce konserwowe, konfitury, powidła, dżemy, marmolada, puree z pomidorów, czosnek, rośliny strączkowe, soja, buraczki, papryka konserwowa, susz warzywny, ogórki konserwowe, ćwikła, kompoty, sałatki warzywne i owocowe, **30** sosy, majonezy, musztarda, sosy do sałatek, pierożki, wyroby cukiernicze, ciastka, **32** soki owocowe i warzywne.

(111) **161227** (220) 2001 11 22 (210) 243280  
 (151) 2005 03 24 (441) 2002 06 03  
 (732) Zakład Przetwórstwa Mięsnego „TARCZYŃSKI” Spółka Akcyjna, Trzebnica, PL.  
 (540)



Kolory znaku: żółty, złoty, niebieski, biały, czerwony, zielony  
 (531) 1.1, 2.5, 4.2, 26.1, 27.5, 29.1  
 (510), (511) **29** mięso, wyroby mięsne, wędliny.

(111) **161228** (220) 2001 11 22 (210) 243281  
 (151) 2005 03 24 (441) 2002 06 03  
 (732) Zakład Przetwórstwa Mięsnego „TARCZYŃSKI” Spółka Akcyjna, Trzebnica, PL.  
 (540)



Kolory znaku: żółty, biały, niebieski, brązowy, czerwony  
 (531) 1.15, 3.4, 5.1, 26.1, 26.11, 27.5, 29.1  
 (510), (511) **29** mięso, wyroby mięsne, wędliny.

(111) **161229** (220) 2001 11 22 (210) 243287  
 (151) 2005 03 24 (441) 2002 06 03  
 (732) Bridgestone Licensing Services, Inc., Nashville, US.  
 (540) SZ-80  
 (510), (511) **12** opony do pojazdów.

(111) **161230** (220) 2001 11 22 (210) 243288  
 (151) 2005 03 24 (441) 2002 06 03  
 (732) UNIPHARM, INC. (Maryland corporation), New York, US.  
 (540) ACTIVIT  
 (510), (511) **05** produkty farmaceutyczne, weterynaryjne i sanitarne, substancje dietetyczne do celów leczniczych, żywność dla niemowląt, plastry, materiały opatrunkowe, materiały do plombowa-

nia zębów, woski dentystyczne, środki odkażające, środki do zwalczania robactwa, fungicydy, herbicydy.

(111) **161231** (220) 2001 11 23 (210) 243357  
 (151) 2005 02 28 (441) 2002 06 03  
 (732) YEREVAN BRANDY COMPANY, Yerevan, AM.  
 (540) ARARAT  
 (510), (511) **33** wina, spirytualia, likiery i brandy, wszystkie towary pochodzące z Armenii.

(111) **161232** (220) 2001 11 23 (210) 243358  
 (151) 2005 02 28 (441) 2002 06 03  
 (732) Gilead Sciences, Inc., Foster City, US.  
 (540) REPSUR  
 (510), (511) **05** preparaty farmaceutyczne do zastosowania w leczeniu nowotworów, stanów zakaźnych i zapalnych, chorób zakaźnych i wrodzonych.

(111) **161233** (220) 2001 11 26 (210) 243376  
 (151) 2005 02 28 (441) 2002 06 03  
 (732) Przedsiębiorstwo Produkcyjno-Usługowo-Handlowe BIOLINE Spółka z o.o., Kraków, PL.  
 (540) GLYCOGEL  
 (510), (511) **01** płyn do chłodnic wszystkich typów silników.

(111) **161234** (220) 2001 11 28 (210) 243507  
 (151) 2005 03 17 (441) 2002 06 03  
 (732) „Instantina” Spółka z o.o., Żory, PL.  
 (540) ŚWIĄTECZNA  
 (510), (511) **30** kawa, namiastki kawy, napoje na bazie kawy.

(111) **161235** (220) 2001 11 29 (210) 243588  
 (151) 2005 03 17 (441) 2002 06 03  
 (732) „TOORANK POLSKA” Spółka Akcyjna, Jasienica, PL.  
 (540)



(531) 19.7  
 (510), (511) **33** wyroby alkoholowe.

(111) **161236** (220) 2001 12 03 (210) 243753  
 (151) 2005 04 11 (441) 2002 06 17  
 (732) Zakład Przetwórstwa Mięsnego „TARCZYŃSKI” Spółka z o.o., Trzebnica, PL.  
 (540)



Kolory znaku: stalowy, żółty, biały, brązowy, pomarańczowy, czerwony, zielony, niebieski, czarny  
 (531) 3.1, 5.7, 5.9, 8.1, 9.1, 25.1, 27.5, 29.1

(510), (511) **29** mięso, wyroby i przetwory mięsne, drobiowe, wędliny, wyroby konserwowane, pasztety i pasty.

(111) **161237** (220) 2001 12 03 (210) 243817  
 (151) 2005 03 07 (441) 2002 06 17  
 (732) „CHIPITA POLAND” Spółka z o.o., Warszawa, PL.  
 (540)



Kolory znaku: granatowy  
 (531) 27.5, 29.1

(510), (511) **30** wyroby piekarnicze, pieczywo cukiernicze, ciastka, krakersy, paluszki, precelki, chrupkie przekąski wytwarzane ze zbóż, kukurydzy i ryżu.

(111) **161238** (220) 2001 12 03 (210) 243819  
 (151) 2005 03 07 (441) 2002 06 17  
 (732) „CHIPITA POLAND” Spółka z o.o., Warszawa, PL.  
 (540)



Kolory znaku: granatowy, szary, żółto-brązowy  
 (531) 5.7, 9.1, 27.5, 29.1

(510), (511) **30** wyroby piekarnicze, pieczywo cukiernicze, ciastka, krakersy, paluszki, precelki, chrupkie przekąski wytwarzane ze zbóż, kukurydzy i ryżu.

(111) **161239** (220) 2001 12 03 (210) 243820  
 (151) 2005 03 07 (441) 2002 06 17  
 (732) „CHIPITA POLAND” Spółka z o.o., Warszawa, PL.  
 (540)



Kolory znaku: biały, zielony, czarny, żółty  
 (531) 9.1, 25.1, 27.5, 29.1

(510), (511) **30** wyroby piekarnicze, pieczywo cukiernicze, ciastka, krakersy, paluszki, precelki, chrupkie przekąski wytwarzane ze zbóż, kukurydzy i ryżu, nadzienia do wyrobów piekarniczych i cukierniczych.

(111) **161240** (220) 2001 12 03 (210) 243821  
 (151) 2005 03 07 (441) 2002 06 17  
 (732) „CHIPITA POLAND” Spółka z o.o., Warszawa, PL.

(540)



Kolory znaku: biały, czerwony, zielony, czarny

(531) 9.1, 25.1, 27.5, 29.1

(510), (511) **30** wyroby piekarnicze, pieczywo cukiernicze, ciastka, krakersy, paluszki, precelki, chrupkie przekąski wytwarzane ze zbóż, kukurydzy i ryżu, nadzienia do wyrobów piekarniczych i cukierniczych.(111) **161241** (220) 2001 12 21 (210) 244583

(151) 2004 12 28 (441) 2002 07 01

(732) „INVESTIA” Maria Brabec-Stevnert, Warszawa, PL.

(540)



(531) 24.15, 27.5

(510), (511) **12** samochody, **35** usługi reklamowe, marketing, **37** naprawa samochodów.(111) **161242** (220) 2002 07 01 (210) 252249

(151) 2005 01 26 (441) 2003 01 13

(732) „Zakład Mięсны Dobrowolscy” Spółka z o.o., Wadowice Górne, PL.

(540)



Kolory znaku: biało-czerwony, czarny, biały, czerwony

(531) 1.1, 9.1, 24.1, 27.5, 29.1

(510), (511) **29** ekstrakty mięsne, mięso, mięso konserwowane, drób, przetwory mięsne, tłuszcze zwierzęce, ryby, dziczyzna, konserwy mięsne, wędliny, krostki spożywcze, pasztet mięsny, pasztety, **30** lody spożywcze, sosy mięsne, **35** zgrupowanie na rzecz osób trzecich różnych towarów obejmujących ekstrakty mięsne, mięso, mięso konserwowane, drób, przetwory mięsne, tłuszcze zwierzęce, ryby, dziczyznę, konserwy, wędliny, krostki spożywcze, sosy mięsne, lody spożywcze, pasztet mięsny, pasztety i rozpowszechnianie materiałów reklamowych.(111) **161243** (220) 2002 09 30 (210) 255701

(151) 2005 01 27 (441) 2003 04 07

(732) „DRUTEX” Spółka Akcyjna, Bytów, PL.

(540) DRUTEX

(510), (511) **06** okna i drzwi metalowe, drut metalowy i wyroby z drutu, okiennice i ościeżnice, **19** okna i drzwi niemetalowe, szkło płaskie, szyby, okiennice i ościeżnice, **35** usługi udostępniania w celu oglądania i nabycia wyżej wymienionych wyrobów i materiałów budowlanych, **36** usługi wynajmowania mieszkań i nieruchomości, **37** usługi budowlane i nadzór budowlany, naprawy stola-rskie usługi montażu stolarki okiennej i drzwiowej, montaż okien i drzwi, **41** usługi informacji o wypoczynku, rekreacji i imprezach rozrywkowych, usługi związane z organizacją wypoczynku, rekreacji i imprez rozrywkowych, **43** usługi hotelarskie, usługi agencji zakwaterowania dotyczące hoteli, moteli, pensjonatów, kempingów, kwatery prywatnych, wynajmowanie mieszkań na pobyt czasowy.(111) **161244** (220) 2002 10 13 (210) 256198

(151) 2005 01 31 (441) 2003 04 22

(732) Zakłady Przemysłu Cukierniczego „MIESZKO” Spółka Akcyjna, Racibórz, PL.

(540)



Kolory znaku: zielony, biały, kremowy, czerwony, żółty, brązowy, jasnobrązowy, ciemnobrązowy

(531) 5.7, 8.1, 24.9, 25.1, 27.5, 29.1

(510), (511) **30** wyroby cukiernicze, słodczyce, lody.(111) **161245** (220) 2003 05 19 (210) 264955

(151) 2005 01 11 (441) 2003 12 01

(732) „BOMEX” Spółka z o.o., Lubenia, PL.

(540)



Kolory znaku: ciemnobordowy, bordowy, kremowy, złoty

(531) 2.1.4, 27.5.1, 29.1.14

(510), (511) **33** wino.(111) **161246** (220) 2003 08 28 (210) 269151

(151) 2005 01 11 (441) 2004 03 08

(732) MULTIMEDIA VISION Spółka Jawna, Warszawa, PL.

(540)



(531) 1.1.1, 26.5.1, 27.5.1

(510), (511) **09** aparaty fotograficzne, fotograficzne celowniki do aparatów, ociekacze do suszenia prac fotograficznych, statywy do aparatów, suszarki do klisz, urządzenia do nabłyszczania, satynowania i suszenia odbitek, fotograficzne futerały i przyrządy na aparaturę fotograficzną, komputery, klawiatury, pamięci komputerowe, gry komputerowe, komputerowe urządzenia peryferyjne, drukarki do komputerów, komputery przenośne.

(111) **161247** (220) 2003 11 03 (210) 272096  
 (151) 2005 01 28 (441) 2004 04 19  
 (732) Firma Usługowo-Handlowo-Transportowa „MIS”  
 Spółka z o.o., Dębica, PL.  
 (540)



Kolory znaku: biały, czarny, czerwony  
 (531) 3.1.14, 27.5.1, 29.1.1, 29.1.6, 29.1.8  
 (510), (511) **04** benzyna, brykiety materiałów palnych, drewno opałowe, koks, mazut, oleje przemysłowe i napędowe, paliwa gazowe, paliwo na bazie alkoholu, smary, węgiel kamienny, **06** materiały budowlane metalowe, drobne wyroby żelazne, kształtowniki metalowe, rury i rurki metalowe, **17** materiały dźwiękoszczelne, materiały wypełniające i uszczelniające, materiały izolacyjne, rury giętkie niemetalowe, folie metalowe izolacyjne, pierścienie wodoszczelne i uszczelniające, węże do podlewania, złączki niemetalowe do rur, taśmy izolacyjne, uszczelki: wata szklana i wełna mineralna do izolacji, **19** materiały budowlane niemetalowe, boazerie, listwy dekoracyjne i przypodłogowe, płyty i rury sztywne niemetalowe, płytki niemetalowe dla budownictwa, zaprawy budowlane, **37** usługi w zakresie: budowy pawilonów i sklepów, budownictwa mieszkaniowego, informacji budowlanej, instalacji i naprawy urządzeń elektrycznych, grzewczych i klimatyzacyjnych, blacharstwa, malowania, murarstwa, montażu rusztowań, tynkowania, wypożyczania sprzętu budowlanego, bieżnikowania opon, czyszczenia samochodów, mycia pojazdów, stacji obsługi samochodów, oczyszczania dróg, zabezpieczania przed korozją, **39** usługi w zakresie: pakowania, składowania i dostarczania towarów, transportu i spedycji, wypożyczania samochodów, **42** badania techniczne, doradztwo budowlane, ekspertyzy inżynierskie, oprogramowanie komputerowe i jego aktualizacja, konwersja danych lub dokumentów na formę elektroniczną, projektowanie budynków i dekoracji wnętrz, projektowanie systemów komputerowych, opracowywanie projektów technicznych, wzornictwo przemysłowe.

(111) **161248** (220) 2003 11 05 (210) 272263  
 (151) 2005 01 14 (441) 2004 04 19  
 (732) DEDRA-EXIM Spółka z o.o., Pruszków, PL.  
 (540)

(510), (511) **07** narzędzia i przyrządy sterowane ręcznie o napędzie elektrycznym, maszyny i obrabiarki oraz części i osprzęt do maszyn i obrabiarek, **08** narzędzia i przyrządy sterowane ręcznie bez napędu, **09** urządzenia, aparaty i przyrządy do celów naukowych, badawczych i pomiarowych, elementy instalacji elektrycznych.

(111) **161249** (220) 2003 12 16 (210) 274017  
 (151) 2005 01 11 (441) 2004 04 19  
 (732) „CLASSIC SOFT DRINK” Spółka z o.o., Głogów, PL.  
 (540)



Kolory znaku: czarny, biały, żółty, czerwony  
 (531) 1.1.1, 24.15.2, 25.1.15, 26.4.2, 27.5.1, 29.1.1, 29.1.2, 29.1.6, 29.1.8  
 (510), (511) **32** napoje bezalkoholowe, napoje gazowane energetyzujące.

(111) **161250** (220) 2003 12 18 (210) 274158  
 (151) 2005 01 27 (441) 2004 04 19

(732) „CLASSIC SOFT DRINK” Sp. z o.o., Głogów, PL.  
 (540)



Kolory znaku: żółty, pomarańczowy, czerwony, jasnozielony, czarny, biały, zielony, pomarańczowy, jasnobrązowy  
 (531) 4.3.3, 24.9.2, 25.1.15, 26.3.1, 27.5.1, 29.1.15  
 (510), (511) **32** napoje bezalkoholowe.

(111) **161251** (220) 2004 01 16 (210) 275085  
 (151) 2005 01 11 (441) 2004 04 19  
 (732) „CLASSIC SOFT DRINK” Sp. z o.o., Głogów, PL.  
 (540)



Kolory znaku: jasnoniebieski, niebieski, czerwony, żółty, biały, jasnozielony, zielony, brązowy, czarny, pomarańczowy, jasnopomarańczowy, ciemnozielony  
 (531) 2.7.12, 5.7.24, 27.5.1, 29.1.15  
 (510), (511) **32** napoje bezalkoholowe.

(111) **161252** (220) 2004 01 21 (210) 275239  
 (151) 2005 01 11 (441) 2004 05 04  
 (732) „CLASSIC SOFT DRINK” Spółka z o.o., Głogów, PL.  
 (540)



Kolory znaku: niebieski, jasnoniebieski, czerwony, żółty, biały, jasnozielony, brązowy, zielony, czarny, ciemnozielony, jasnopomarańczowy  
 (531) 2.7.12, 5.7.24, 27.5.1, 29.1.15  
 (510), (511) **32** napoje bezalkoholowe.

(111) **161253** (220) 2004 01 29 (210) 275555  
 (151) 2005 01 27 (441) 2004 05 04  
 (732) Chemmot Ewa & Jerzy Kumorek Spółka Jawna, Kraków, PL.  
 (540)



(531) 26.11.13, 26.13.1, 27.5.1

(510), (511) **01** środki chemiczne dla przemysłu, kleje przeznaczone dla przemysłu, żywice syntetyczne w stanie surowym, **02** farby, pokosty, lakiery, emalie, barwniki, zaprawy farbierskie, żywice naturalne, środki zapobiegające korozji i zabezpieczające drewno, **03** preparaty do czyszczenia, **17** materiały izolacyjne, farby izolacyjne, **39** transport, pakowanie i składowanie towarów.

(111) **161254** (220) 2004 02 20 (210) 276678  
 (151) 2005 01 24 (441) 2004 05 31  
 (732) POLSKA ENERGIA Pierwsza Kompania Handlowa Spółka z o.o., Katowice, PL.  
 (540)

## POLSKA ENERGIA

### Pierwsza Kompania Handlowa

(531) 27.5.1  
 (510), (511) **35** agencje reklamowe, agencje importowe - eksportowe, badanie rynku i opinii publicznej, badania i poszukiwania w zakresie działalności gospodarczej, doradztwo w zakresie organizowania i prowadzenia działalności gospodarczej, doradztwo i pomoc w zakresie zarządzania działalnością gospodarczą, pomoc w zarządzaniu przedsiębiorstwami handlowymi lub przemysłowymi, administrowanie działalnością handlową, **36** doradztwo, pośrednictwo i usługi finansowe, finansowa wycena w zakresie nieruchomości, administrowanie, dzierżawa, oszacowanie, pośrednictwo, wycena i zarządzanie w zakresie majątku nieruchomościowego, operacje finansowe, wynajmowanie pomieszczeń biurowych, **37** obsługa, naprawa i konserwacja pojazdów, mycie pojazdów, instalacja, konserwacja i naprawy maszyn, w tym maszyn biurowych, księgujących i liczących, **39** dystrybucja energii, dystrybucja prądu elektrycznego, dystrybucja ciepła, w tym pary wodnej i gorącej wody, dystrybucja paliw gazowych, dystrybucja wody, dystrybucja gazet, czasopism i wydawnictw periodycznych, przeładunek, magazynowanie i przechowywanie towarów, wynajmowanie magazynów, wypożyczanie pojazdów i środków transportu, wynajem maszyn i pojazdów lądowych, transport pasażerski, przewożenie ładunków, przewóz samochodami ciężarowymi, **40** wytwarzanie energii, wytwarzanie prądu elektrycznego, paliw gazowych i ciepła, uzdatnianie wody, **41** organizowanie, obsługa i prowadzenie konferencji, kongresów, seminariów, sympozjów, zjazdów, konkursów, kursów korespondencyjnych i stałych, nauczanie, nauczanie korespondencyjne, wydawanie i wypożyczanie nagrań dźwiękowych, publikowanie książek, wypożyczanie książek, wypożyczanie sprzętu audio-video, **42** prowadzenie prac badawczo - rozwojowych na rzecz osób trzecich w dziedzinie nauk przyrodniczych i technicznych, analizy systemów komputerowych, administrowanie stronami komputerowymi w zakresie funkcjonujących sieci komputerowych, doradztwo w zakresie sprzętu komputerowego, programowanie komputerów, projektowanie systemów komputerowych, konwersja danych poprzez programy komputerowe, konwersja danych oraz dokumentów na formę elektroniczną, odzyskiwanie danych komputerowych, tworzenie i utrzymywanie stron internetowych dla osób trzecich, **43** usługi barów, restauracji, restauracje samoobsługowe, snack - bary, stołówki, przygotowywanie posiłków, żywności i napojów na zamówienie oraz ich dostawa, hotele, motele, kawiarnie, kafeterie, pensjonaty, rezerwacje hotelowe, rezerwacje kwatery, rezerwowanie i wynajmowanie noclegów, wynajmowanie mieszkań na pobyt czasowy, wynajmowanie sal na posiedzenia.

(111) **161255** (220) 2004 03 05 (210) 277283  
 (151) 2005 01 24 (441) 2004 06 14  
 (732) P.P.U.H. „GAMA” S.C. Mirosław Latosiński, Zbigniew Kaperczak, Dąbrowa Górnicza, PL.

(540)



Kolory znaku: zielony, żółty, czerwony, biały  
 (531) 1.3.2, 26.1.2, 27.5.1, 29.1.1, 29.1.2, 29.1.3  
 (510), (511) **05** bransolety do celów leczniczych, bransolety i obrączki przeciwreumatyczne, **10** aparaty do masażu, pasy ciężowe, przyrządy do fizykoterapii, przyrządy i urządzenia do ćwiczeń gimnastyki rehabilitacyjnej i leczniczej, gorsety brzuszne, gorsety do celów rehabilitacyjnych i leczniczych, materace i poduszki do celów rehabilitacyjnych i leczniczych, produkty zapobiegające tworzeniu się odleżyn, artykuły ortopedyczne, pasy brzuszne, ortopedyczne, przepuklinowe, pasy do celów rehabilitacyjnych i leczniczych, wkładki ortopedyczne, **44** usługi gabinetów, przychodni i poradni lekarskich, diagnostyki medycznej, usługi leczenia otwartego i zamkniętego w ramach klinik, szpitali, ośrodków rehabilitacyjnych, fizykoterapia, masaż, opieka pielęgniarska, pomoc medyczna, odnowa biologiczna.

(111) **161256** (220) 2001 12 03 (210) 243824  
 (151) 2005 03 07 (441) 2002 06 17  
 (732) „CHIPITA POLAND” Spółka z o.o., Warszawa, PL.  
 (540)



Kolory znaku: biały, fioletowy, zielony, czarny  
 (531) 9.1, 25.1, 27.5, 29.1  
 (510), (511) **30** wyroby piekarnicze, pieczywo cukiernicze, ciastka, krakersy, paluszki, precelki, chrupkie przekąski wytwarzane ze zbóż, kukurydzy i ryżu, nadzienia do wyrobów piekarniczych i cukierniczych.

(111) **161257** (220) 2001 12 04 (210) 243854  
 (151) 2005 03 01 (441) 2002 06 17  
 (732) HERB-PHARMA s.r.o., Praha, CZ.  
 (540)



(531) 27.5  
 (510), (511) **03** kosmetyki, **05** produkty farmaceutyczne, produkty higieniczne, środki dezynfekcyjne w szczególności do wody pitnej, basenów, dodatki do żywności i preparaty do specjalnego żywienia

(111) **161258** (220) 2001 12 05 (210) 243878  
 (151) 2005 03 01 (441) 2002 06 17  
 (732) „DROZAPOL-PROFIL” Spółka Akcyjna, Bydgoszcz, PL.  
 (540) DROZAPOL  
 (510), (511) **06** wyroby hutnicze, złom stalowy i żeliwny, **35** przedstawicielstwo handlowe, usługi badania rynku, prowadzenie statystyk i księgowości, pośrednictwo handlowe i usługowe w zawiera-

niu transakcji, **39** przewóz osób i rzeczy transportem samochodowym i koleją, dystrybucja materiałów hutniczych i budowlanych innych firm.

(111) **161259** (220) 2001 12 05 (210) 243884  
 (151) 2005 03 24 (441) 2002 06 17  
 (732) MASPEX WADOWICE Spółka z o.o., Wadowice, PL.  
 (540)



Kolory znaku: żółty, niebieski (odcienie), biały  
 (531) 5.7, 26.11, 27.5, 29.1

(510), (511) **30** kawa, herbata, kakao, czekolada, **32** napoje bezalkoholowe, wody mineralne, soki, soki owocowe, soki marchwiowe, soki przecierowe, soki warzywne, soki wieloowocowe, napoje owocowe, napoje wieloowocowe, syropy, nektary.

(111) **161260** (220) 2001 12 05 (210) 243885  
 (151) 2005 03 24 (441) 2002 06 17  
 (732) MASPEX WADOWICE Spółka z o.o., Wadowice, PL.  
 (540)



Kolory znaku: brązowy, zielony, pomarańczowy, żółty, niebieski, biały, czerwony

(531) 5.7, 26.11, 27.5, 29.1

(510), (511) **30** kawa, herbata, kakao, czekolada, **32** napoje bezalkoholowe, wody mineralne, soki, soki owocowe, soki marchwiowe, soki przecierowe, soki warzywne, soki wieloowocowe, napoje owocowe, napoje wieloowocowe, syropy, nektary.

(111) **161261** (220) 2001 12 05 (210) 243886  
 (151) 2005 03 24  
 (732) MASPEX WADOWICE Spółka z o.o., Wadowice, PL.  
 (540)



Kolory znaku: żółty, niebieski (odcienie), biały, pomarańczowy  
 (531) 5.7, 26.11, 27.5, 29.1

(510), (511) **30** kawa, herbata, kakao, czekolada, **32** napoje bezalkoholowe, wody mineralne, soki, soki owocowe, soki marchwiowe, soki przecierowe, soki warzywne, soki wieloowocowe, napoje owocowe, napoje wieloowocowe, syropy, nektary.

(111) **161262** (220) 2001 12 05 (210) 243887  
 (151) 2005 03 24  
 (732) MASPEX WADOWICE Spółka z o.o., Wadowice, PL.  
 (540)



Kolory znaku: żółty, niebieski (odcienie), zielony, brązowy  
 (531) 5.7, 26.11, 27.5, 29.1

(510), (511) **30** kawa, herbata, kakao, czekolada, **32** napoje bezalkoholowe, wody mineralne, soki, soki owocowe, soki marchwiowe, soki przecierowe, soki warzywne, soki wieloowocowe, napoje owocowe, napoje wieloowocowe, syropy, nektary.

(111) **161263** (220) 2001 12 07 (210) 244017  
 (151) 2005 02 25  
 (732) Zott GmbH & Co. KG, Mertingen, DE.  
 (540) DESER z KORONĄ

(510), (511) **29** mleko, jogurty, jogurty owocowe, jogurty czekoladowe lub kakaowe, desery składające się głównie z mleka z żelatyną i/lub skrobią jako środkami wiążącymi, puddingi i puddingi przygotowywane z wodą.

(111) **161264** (220) 2001 12 07 (210) 244019  
 (151) 2005 03 01  
 (732) FLEXIBLE PRODUCTS COMPANY, Marietta, US.  
 (540) INSTA-STIK

(510), (511) **01** spoiwa i kleje stosowane w budownictwie, pracach konstrukcyjnych i do napraw.

(111) **161265** (220) 2001 12 07 (210) 244020  
 (151) 2005 03 01 (441) 2002 06 17  
 (732) Zakłady Tłuszczowe Kruszwica Spółka Akcyjna, Kruszwica, PL.  
 (540)



Kolory znaku: czarny, biały, błękitny, żółty, jasnozielony, ciemnozielony, pomarańczowy, czerwony, granatowy, zielony

(531) 5.3, 5.9, 7.1, 8.1, 8.3, 25.1, 26.1, 27.5, 29.1

(510), (511) **29** margaryny, oleje jadalne i tłuszcze roślinne.

(111) **161266** (220) 2001 12 10 (210) 244045  
 (151) 2005 02 21

(732) „TECHMŁOT” Przedsiębiorstwo Produkcyjno-Usługowe Obróbki Plastycznej Metali Jan Romanik, Bydgoszcz-Fordon, PL.  
(540)



Kolory znaku: biały, czarny, pomarańczowy  
(531) 2.9, 27.5, 29.1

(510), (511) **08** narzędzia i przyrządy ręczne, narzędzia ogrodnicze, budowlane, szpadle, szufle, łopaty, łopatkę, widły, grabie, motyki, siekiery, toporki, oskardy, młotki, grace ogrodowe, sierpy, kosy, sekatory, rylce, ostrza, narzędzia, narzędzia do obróbki drewna, ręczne narzędzia rolnicze, narzędzia do wyciągania gwoździ, łomy, piły, brzeszczoty do pił, maczety, podbijaki, noże, obcinacze, kielnie, kilofy, nożyce, nożyczki, szczypce.

(111) **161267** (220) 2001 12 31 (210) 244840  
(151) 2005 03 23  
(732) HOOP S.A., Warszawa, PL.

(540) Speed Fire  
(510), (511) **32** piwo, wody mineralne i wody gazowane oraz inne napoje bezalkoholowe, włączając napoje energetyczne i izotoniczne, napoje owocowe i soki owocowe, syropy i inne preparaty do sporządzania napojów.

(111) **161268** (220) 2002 01 09 (210) 245008  
(151) 2005 03 18  
(732) Polskie Media Amer.Com S.A., Poznań, PL.

(540) VODKA SPORT  
(510), (511) **33** napoje alkoholowe.

(111) **161269** (220) 2001 10 29 (210) 242338  
(151) 2005 03 02 (441) 2002 05 06  
(732) Schering-Plough Ltd., Lucerna, CH.

(540) PEGINTRON  
(510), (511) **10** aparaty i instrumenty chirurgiczne, medyczne, stomatologiczne i weterynaryjne, protezy kończyn, oczu i zębów, artykuły ortopedyczne, materiały do zszywania stosowane w chirurgii, przyrządy do iniekcji dla ludzi.

(111) **161270** (220) 2001 10 29 (210) 242339  
(151) 2005 03 23 (441) 2002 05 06  
(732) MARIE CLAIRE ALBUM, Issy les Moulineaux, FR.

(540) MARIE CLAIRE MAGAZINE  
(510), (511) **16** papier, tektura i wyroby z tych z materiałów nie ujęte w innych klasach, druki, magazyny, książki, gazety, materiały introligatorskie, fotografie, artykuły piśmiennicze, materiały dla artystów, pędzle malarskie, maszyny do pisania i sprzęt biurowy (z wyjątkiem mebli), materiały szkoleniowe i instruktażowe (z wyjątkiem aparatów), **38** usługi telekomunikacyjne, usługi nadawcze, usługi w zakresie komunikacji poprzez terminale komputerowe, **41** usługi edukacyjne, usługi w zakresie organizowania szkoleń, usługi rozrywkowe, usługi w zakresie działalności sportowej i kulturalnej, usługi w zakresie produkcji programów radiowych i telewizyjnych oraz przedstawień i pokazów, usługi w zakresie publikacji książek i tekstów innych niż reklamowe.

(111) **161271** (220) 2002 01 09 (210) 245018  
(151) 2005 03 18  
(732) Polskie Media Amer.Com S.A., Poznań, PL.

(540) NOSTRADAMUS VODKA  
(510), (511) **33** napoje alkoholowe.

(111) **161272** (220) 2002 01 09 (210) 245030  
(151) 2005 03 18  
(732) Polskie Media Amer.Com S.A., Poznań, PL.  
(540) GENERAL DĄBROWSKI VODKA  
(510), (511) **33** napoje alkoholowe.

(111) **161273** (220) 2002 01 09 (210) 245041  
(151) 2005 03 18

(732) Stowarzyszenie Naukowo-Techniczne Inżynierów i Techników Przemysłu Naftowego i Gazowniczego, Kraków, PL.  
(540)



Kolory znaku: zielony, biały, czarny  
(531) 5.3, 15.7, 27.5, 29.1

(510), (511) **35** organizacja wystaw handlowych i reklamowych, organizacja targów handlowych i reklamowych, działalność informacyjna w zakresie branży naftowej i gazowniczej, **41** organizowanie i prowadzenie konferencji, organizowanie i prowadzenie kongresów, organizowanie i prowadzenie seminariów, organizowanie i prowadzenie sympozjów, organizowanie i prowadzenie zjazdów, organizowanie i prowadzenie szkoleń, organizowanie wystaw w celach edukacyjnych, publikacja tekstów techniczno-naukowych, prowadzenie muzeum, wydawanie czasopism naukowo-technicznych, **42** doradztwo i ekspertyzy inżynierskie i zawodowe, doradztwo w zakresie ochrony środowiska.

(111) **161274** (220) 2002 01 23 (210) 245524  
(151) 2005 03 24  
(732) MASPEX WADOWICE Spółka z o.o., Wadowice, PL.

(540) Herbatella  
(510), (511) **30** kawa, herbata, kakao, czekolada, napoje na bazie kawy, napoje na bazie kakao, napoje na bazie czekolady, miód, słodycze, cukierki, drażetki z masą czekoladową otoczone powłoką z cukru, ciastka, ciasto w proszku, nadzienia cukiernicze, wyroby cukiernicze, jogurt mrożony, wyroby z kakao, muesli, lody, płatki kukurydziane, karmelki, polewy owocowe, polewa czekoladowa, polewa kakaowa, polewy aromatyzowane, sosy owocowe, sosy czekoladowe, sosy kakaowe, kremy owocowe, **32** napoje instant, napoje bezalkoholowe, wody mineralne, gazowane i niegazowane, nektary owocowe, syropy owocowe, proszek do produkcji napojów, pastylki do produkcji napojów, soki owocowe, soki warzywne, soki owocowo-warzywne, soki wieloowocowe, soki, soki wielowarzywne, napoje owocowe, napoje warzywne, napoje wieloowocowe, napoje wielowarzywne, **33** napoje alkoholowe, wino, koktajle winne, nalewki koktajlowe, aperitify, wermuty, miody pitne, wódki, koktajle, spirytus.

(111) **161275** (220) 2002 01 23 (210) 245525  
(151) 2005 03 24  
(732) MASPEX WADOWICE Spółka z o.o., Wadowice, PL.

(540) aquatella  
(510), (511) **30** kawa, herbata, kakao, czekolada, napoje na bazie kawy, napoje na bazie kakao, napoje na bazie czekolady, miód, słodycze, cukierki, drażetki z masą czekoladową otoczone powłoką z cukru, ciastka, ciasto w proszku, nadzienia cukiernicze, wyroby cukiernicze, jogurt mrożony, wyroby z kakao, muesli, lody, płatki kukurydziane, karmelki, polewy owocowe, polewa czekoladowa, polewa kakaowa, polewy aromatyzowane, sosy owocowe, sosy czekoladowe, sosy kakaowe, kremy owocowe, **32** napoje instant, napoje bezalkoholowe, wody mineralne, gazowane i niegazowane, nektary owocowe, syropy owocowe, proszek do produkcji napojów, pastylki do produkcji napojów, soki owocowe, soki warzyw-

ne, soki owocowo-warzywne, soki wieloowocowe, soki, soki wielowarzywne, napoje owocowe, napoje warzywne, napoje wieloowocowe, napoje wielowarzywne, **33** napoje alkoholowe, wino, koktajle winne, nalewki koktajlowe, aperitify, wermuty, miody pitne, wódki, koktajle, spirytus.

(111) **161276** (220) 2002 01 23 (210) 245529  
(151) 2005 03 24  
(732) Innowacyjno-Wdrożeniowe Laboratorium Farmaceutyczne LABOFARM Tadeusz Pawełek, Starogard Gdański, PL.  
(540) HIPOSEM  
(510), (511) **05** preparaty farmaceutyczne pochodzenia naturalnego do celów leczniczych.

(111) **161277** (220) 2002 01 23 (210) 245530  
(151) 2005 03 24  
(732) Pawełek Tadeusz Innowacyjno-Wdrożeniowe Laboratorium Farmaceutyczne LAOFARM, Starogard Gdański, PL.  
(540) AKATUS  
(510), (511) **05** preparaty farmaceutyczne pochodzenia naturalnego do celów leczniczych.

(111) **161278** (220) 2002 01 23 (210) 245531  
(151) 2005 03 24  
(732) Innowacyjno-Wdrożeniowe Laboratorium Farmaceutyczne LABOFARM Tadeusz Pawełek, Starogard Gdański, PL.  
(540) ECHINERBA  
(510), (511) **05** preparaty farmaceutyczne pochodzenia naturalnego do celów leczniczych.

(111) **161279** (220) 2002 01 23 (210) 245543  
(151) 2005 03 24  
(732) „ALBAU” Jerzy Sławiński, Janusz Stańczyk Spółka Jawna, Warszawa, PL.  
(540) THERMOSPRAY PLUS  
(510), (511) **17** materiały izolacyjne (izolacje ogniochronne), **19** materiały ogniotrwałe, ognioodporne.

(111) **161280** (220) 2002 01 23 (210) 245544  
(151) 2005 03 24  
(732) „ALBAU” Jerzy Sławiński, Janusz Stańczyk Spółka Jawna, Warszawa, PL.  
(540) THERMOSPRAY  
(510), (511) **17** materiały izolacyjne (izolacje ogniochronne), **19** materiały ogniotrwałe, ognioodporne.

(111) **161281** (220) 2002 01 23 (210) 245545  
(151) 2005 03 24  
(732) „ALBAU” Jerzy Sławiński, Janusz Stańczyk Spółka Jawna, Warszawa, PL.  
(540) THERMOPLATTE  
(510), (511) **17** materiały izolacyjne (izolacje ogniochronne), **19** materiały ogniotrwałe, ognioodporne.

(111) **161282** (220) 2002 01 24 (210) 245591  
(151) 2005 03 21  
(732) Warszawskie Zakłady Farmaceutyczne POLFA Spółka Akcyjna, Warszawa, PL.  
(540) TOBROSOPT  
(510), (511) **05** wyroby farmaceutyczne.

(111) **161283** (220) 2002 01 24 (210) 245612  
(151) 2005 03 21

(732) BRANDBREW S.A., Luksemburg, LU.  
(540) BASS  
(510), (511) **32** piwo.

(111) **161284** (220) 2002 01 25 (210) 245626  
(151) 2005 03 21  
(732) Piekarnio-Cukiernia - Delikatesy Ryszard Steskal Spółka Jawna, Jabłonka, PL.  
(540)



Kolory znaku: czerwony, niebieski  
(531) 24.9, 27.5, 29.1  
(510), (511) **30** wyroby cukiernicze, piekarnicze, kanapki, ciastka, pizza, potrawy na bazie mąki, słodczyce, lody.

(111) **161285** (220) 2002 01 29 (210) 245786  
(151) 2005 04 14  
(732) Mondi Europe, Ascot, GB.  
(540)



(531) 26.5, 27.5  
(510), (511) **16** papier, tektura i wyroby z tych materiałów nie ujęte w innych klasach, druki, materiały introligatorskie, fotografie, materiały piśmiennicze, kleje do materiałów piśmienniczych i do celów domowych, materiały dla artystów, pędzle malarskie, maszyny do pisania i sprzęt biurowy (z wyjątkiem mebli), materiały szkoleniowe i instruktażowe (z wyjątkiem urządzeń), materiały z tworzyw sztucznych do pakowania (nie zawarte w innych klasach), czcionki drukarskie, matryce.

(111) **161286** (220) 2002 01 31 (210) 245916  
(151) 2005 04 12  
(732) Pizza Hut International, LLC, Dallas, US.  
(540)



(531) 26.3, 27.5  
(510), (511) **30** pizza.

(111) **161287** (220) 2002 02 04 (210) 245994  
(151) 2005 04 06  
(732) „DEWEX” Mariusz Wicher, Gorzów Śląski, PL.  
(540) DEWEX  
(510), (511) **29** mięso, drób, ryby, wędliny, **30** pieczywo, mąka, kawa, herbata, wyroby cukiernicze, **32** napoje bezalkoholowe, piwo.

(111) **161288** (220) 2002 02 08 (210) 246236  
(151) 2005 04 01  
(732) Protim Solignum Limited, Marlow, Bucks, GB.  
(540) NATUREWOOD  
(510), (511) **16** druki i publikacje drukowane z dziedziny środków konserwujących, drewna, drewna konstrukcyjnego i stolarskiego,



drewna zakonserwowanego, zakonserwowanego drewna dla budownictwa, ciśnieniowo-obrobionego drewna, ciśnieniowo-obrobionego drewna dla budownictwa oraz konstrukcji drewnianych, podręczniki do konstrukcji drewnianych i do zestawów do konstrukcji drewnianych, **19** drewno, drewno dla budownictwa, zakonserwowane drewno, zakonserwowane drewno dla budownictwa, ciśnieniowo-obrobione drewno, ciśnieniowo-obrobione drewno dla budownictwa, **40** usługi w zakresie obróbki i przetwarzania drewna, usługi w zakresie pokrywania drewna, usługi konsultacyjne, informacyjne i doradcze w zakresie wszystkich wyżej wymienionych usług i towarów.

(111) **161289** (220) 2002 02 08 (210) 246243

(151) 2005 04 01

(732) Queisser Pharma GmbH & Co., Flensburg, DE.

(540) Cardio vital

(510), (511) **05** produkty farmaceutyczne i dietetyczne do celów medycznych, produkty farmaceutyczne na bazie środków roślinnych, środki wzmacniające, środki spożywcze uzupełniające na bazie witamin, składników mineralnych, pierwiastków śladowych (mikropierwiastków) i/lub stabilizatorów i substancji ułatwiających trawienie, preparaty witaminowe, mineralne, wapniowe i magnezowe, herbaty do celów medycznych.

(111) **161290** (220) 2002 02 11 (210) 246279

(151) 2005 04 04

(732) „Dystrybucja Artykułów Spożywczych” Jerzy Kowala, Ustroń, PL.

(540)



Kolory znaku: żółty, zielony

(531) 5.3, 5.5, 27.5, 29.1

(510), (511) **29** masło.

(111) **161291** (220) 2002 01 31 (210) 245878

(151) 2005 04 12

(732) Przedsiębiorstwo Farmaceutyczne „JELFA” S.A., Jelenia Góra, PL.

(540) FAMIDYNA

(510), (511) **05** preparaty farmaceutyczne.

(111) **161292** (220) 2002 02 08 (210) 246217

(151) 2005 03 23

(732) STÓŁ POLSKI Sp. z o.o., Warszawa, PL.

(540) FUKS

(510), (511) **29** mięso, ekstrakty mięsne, drób, dziczyzna, jadalne oleje i tłuszcze, ryby.

(111) **161293** (220) 2002 03 01 (210) 247127

(151) 2005 05 20

(732) Przedsiębiorstwo Produkcyjno-Handlowo-Usługowe „GUST-POL” Krzysztof Gusta, Łódź, PL.

(540)



Kolory znaku: biały, czarny, czerwony

(531) 2.1, 9.7, 26.4, 27.5, 29.1

(510), (511) **03** pasty, proszki, płyny do zębów, **21** szczoteczki do mycia zębów, elektryczne szczoteczki do mycia zębów.

(111) **161294** (220) 2002 04 03 (210) 248665

(151) 2005 04 14

(732) SPICERS LIMITED, Sawston, GB.

(540)



Kolory znaku: czerwony, czarny, biały

(531) 1.1, 26.1, 29.1

(510), (511) **03** środki wybielające i inne substancje stosowane w praniu, środki czyszczące, nabłyszczające, szorujące i ściernicze, mydła, środki perfumeryjne, olejki eteryczne, preparaty higieniczne, **06** metalowe kasetki na gotówkę, sejfy, kasetki na dokumenty, kasetki metalowe, kasetki o dużej wytrzymałości, sekretarzyki na klucze, metalowa armatura łazienkowa, metalowe dozowniki do łazienki, części i wyposażenie do wszystkich wyżej wymienionych towarów, **09** dyskiety, kasetki do drukarek oraz uchwyty na myszki, magnes, dyski magnetyczne cartridge do tonerów laserowych, wyposażenie do czyszczenia komputerów, kalkulatory, dyktafony, zszywacze elektryczne, baterie, **11** urządzenia i sprzęt do ogrzewania, chłodzenia oraz klimatyzowania powietrza, wentylatory, wentylatory do klimatyzowania powietrza, wentylatory zawieszane, podręczny i przenośny sprzęt i urządzenia do ogrzewania, chłodzenia oraz klimatyzowania powietrza, grzejniki wentylacyjne, urządzenia i sprzęt oświetleniowy, lampy, lampki biurkowe, osprzęt kablowy do lamp, części i wyposażenie do wszystkich wyżej wymienionych towarów, **16** papier, papier w ryzach, tektura i wyroby z tych materiałów nie ujęte w innych klasach, torby papierowe, druki, materiały introligatorskie, prospekty, fotografie, materiały piśmiennicze, kleje do materiałów piśmienniczych i do celów domowych, materiały dla artystów, pędzle malarskie, maszyny do pisania i sprzęt biurowy (z wyjątkiem mebli), materiały szkoleniowe i instruktażowe (z wyjątkiem urządzeń), materiały z tworzyw sztucznych do pakowania (nie zawarte w innych klasach), karty do gry, czcionki i matryce drukarskie, rolki do maszyn sumujących, taśmy klejące, oprawy, książki, podkładki, papierowe, tekturowe lub z tworzyw sztucznych przegródki na akta, papierowe, tekturowe lub z tworzyw sztucznych pudełka na karty indeksowe, koperty, spinacze, uchwyty do papieru, szpilki, tablice z uchwytem, oprawy do wydruków komputerowych, korektory, koszulki i foldery na dokumenty, zbiorczki na drobniaki na biurku wykonane z papieru, tektury lub z tworzyw sztucznych, pamiętniki, pudełka na dyskiety wykonane z papieru, tektury lub z tworzyw sztucznych, dozowniki do taśmy klejącej, tablice zmywalne i flamastry, akta, rolki faksowe, wykresy, flamastry do podkreślania, etykiety, wykazy, długopisy, flamastry, ołówki, gumki do ścierania, temperówki, karty rejestrowe, przenośne karteczki do notowania, oprawy do prezentacji, oprawy pierścieniowe, rozdzielniki i podkładki, podkładki ze wzmocnieniami, taśmy elastyczne do celów biurowych, maszyny numerujące, etykiety do frankowania, linijki, podkładki pod stemple, atrament, zszywacze, klamry, tacki i podnośniki, etykiety na towary wartościowe, akcesoria do monitorów ekranowych, kalendarze do planowania roku, taśmy do maszyn do pisania, taśmy atramentowe do maszyn do pisania i do drukarek komputerowych oraz kalkulatorów, maszyn do przetwarzania danych i kas, podkładki pod nadgarstki, teczki dla artystów, organizery do CD, ramki do obrazów, dywizorki, datowniki i stemple, stemple wykonywane na zamówienie samo napełniające się, opakowania i organizery na płyty, pudełka na dyskiety, koszulki na dyskiety, stemple gumowe, organizery na mini płyty, podkładki pod myszki komputerowe, tacki do multimediów, uprzednio napełnione tuszem stemple wykonywane na zamówienie, tacki na dokumenty, wysięgniki do telefonów, przenośne schodki do użytku biurowego, zamykane po-

rfele i torebki, gilotyny, cartridge do drukarek atramentowych, książki z prezentacjami, rękopisy, karteczki samoprzylepne, etykiety na CD, maty do użytku biurowego, artykuły biurowe, papierowe chusteczki do nosa, obrusy, serwetki i ręczniki toaletowe, papier toaletowy, **20** meble, meble biurowe, meble łazienkowe, lustra, niemetalowe dozowniki łazienkowe, mydelniczki, parawany łazienkowe, akcesoria łazienkowe zawarte w tej klasie, wyroby z drewna, korka, trzciny, wikliny, rogu, kości słoniowej, fiszbinów, muszli, bursztynu, macicy perłowej, sepiolitu, imitacji tych surowców lub z tworzyw sztucznych, kosze i pudła z drewna lub z tworzyw sztucznych, kosze na śmieci, kosze i koszyki niemetalowe, pojemniki niemetalowe, stojaki, pojemniki do przechowywania dyskietek, rozszerzane stojaki pod jednostki centralne komputera, podnóżki, przenośne stojaki, pod jednostki centralne komputera oraz wysięgniki pod monitory ekranowe, stojaki pod drukarki, tacki na papier do drukarek, wózki, wózki biurowe, stojaki pod monitory ekranowe, kosze z pokrywkami, kosze piknikowe, części i wyposażenie do wszystkich wyżej wymienionych towarów, **21** kubeczki do automatów sprzedających, sprzęt do czyszczenia, dozowniki mydła i papieru toaletowego, ircha do czyszczenia, przybory kosmetyczne, pojemniki do użytku domowego, miski, ściereczki do odkurzania, rękawice do prac domowych, miski, ściereczki do odkurzania, rękawice do prac domowych, **24** wyroby włókiennicze i tekstylia nie ujęte w innych klasach, rękawice toaletowe, ścierki,

(111) **161295** (220) 2002 04 04 (210) 248688  
(151) 2005 04 11  
(732) Okręgowa Spółdzielnia Mleczarska w Sieradzu, Sieradz, PL.  
(540)



(531) 24.17, 27.5  
(510), (511) **05** mleko w proszku, **29** śmietana, jogurt, kefir, margaryna, masło, mleczne napoje, mleko.

(111) **161296** (220) 2002 04 04 (210) 248689  
(151) 2005 04 11  
(732) RADMOR S.A., Gdynia, PL.  
(540)



Kolory znaku: czarny, niebieski-błękit pruski  
(531) 27.5, 29.1  
(510), (511) **09** radiotelefony.

(111) **161297** (220) 2002 11 15 (210) 257541  
(151) 2005 03 07  
(732) Zakłady Płytek i Wyrobów Sanitarnych, Pilch Jacek, Jasienica, PL.  
(540)



Kolory znaku: bordowy, biały  
(531) 3.4, 26.4, 27.5, 29.1  
(510), (511) **01** przemysłowe kleje i masy klejące do płytek i elementów ceramicznych, preparaty do matowienia i malowania szkliwa, szkliwa ceramiczne, **11** armatura i instalacje sanitarne, bidety,

miski klozetowe, płuczki ustępowe, sedesy, umywalki, wanny łazienkowe, zbiorniki do płuczek ustępowych, galanteria sanitarna, **19** ceramiczne surowce, elementy ceramiczne, płytki ceramiczne podłogowe, płytki ceramiczne ściennie, niemetalowe materiały budowlane.

(111) **161298** (220) 2003 03 03 (210) 261679  
(151) 2005 04 04  
(732) BIURO HANDLOWE Wiesław Bednarski, Wrocław, PL.  
(540) JASOL SOLID  
(510), (511) **05** środki bakteriobójcze, środki dezynfekcyjne i środki czyszczące.

(111) **161299** (220) 2003 03 20 (210) 262494  
(151) 2005 03 04  
(732) Szafarz Anna, Andrychów, PL.  
(540)



Kolory znaku: granatowy, biały, czerwony  
(531) 11.3.1, 25.5.25, 27.5.1, 29.1.14  
(510), (511) **30** kawa, herbata, kakao, czekolada, napoje na bazie kawy, wyroby cukiernicze, słodczyce, lody, miód, syropy, przyprawy, aromaty i esencje do napojów, napoje na bazie czekolady i kakao, aromatyczne napoje na bazie herbaty, **32** wody mineralne i gazowane oraz inne napoje bezalkoholowe, napoje owocowe, soki owocowe i warzywne, syropy i inne preparaty do produkcji napojów, piwo.

(111) **161300** (220) 2003 03 20 (210) 262499  
(151) 2005 03 04  
(732) Szafarz Anna, Andrychów, PL.  
(540)



Kolory znaku: granatowy, czerwony, biały, szary, niebieski  
(531) 1.15.15, 6.3.1, 27.5.1, 29.1.14  
(510), (511) **32** wody mineralne i gazowane oraz inne napoje bezalkoholowe, napoje owocowe, soki owocowe i warzywne, syropy i inne preparaty do produkcji napojów, piwo.

(111) **161301** (220) 1996 01 09 (210) 155038  
(151) 2005 01 27  
(732) ALMA Import - Export GmbH, Hamburg, DE.  
(540) ALMATIN Spezial Antifreeze  
(510), (511) **01** środki przeciwko zamarzaniu, **03** środki czyszczące, szampony i emulsje woskowe do pielęgnacji samochodów, środki

czyszczące i pielęgnujące do wnętrza samochodów z tworzyw sztucznych i/lub skóry.

(111) **161302** (220) 1998 08 18 (210) 190712  
(151) 2005 02 07  
(732) AIG/LINCOLN POLSKA Spółka z o.o., Warszawa, PL.  
(540)



Kolory znaku: niebieski, zielony, czarny

(531) 26.1, 27.5, 29.1

(510), (511) **35** udostępniania miejsc na reklamy w budowanych i administrowanych budynkach mieszkalnych, biurowych, magazynowych, przemysłowych, garażowych, rekreacyjno-sportowych i w budowach użyteczności publicznej, **36** usługi developerskie i inwestycyjne w tym: zakupy nieruchomości, uzyskiwanie wymaganych zezwoleń na budowę, finansowanie inwestycji, ze źródeł własnych i kredytów bankowych, komercjalizacja nieruchomości, wynajmowanie budynków mieszkalnych, biurowych oraz powierzchni w tych obiektach, rozliczenia finansowe transakcji związanych z kupnem, sprzedażą i wynajmem nieruchomości, zarządzanie nieruchomościami, **37** usługi budowlane w zakresie budowy budynków mieszkalnych, biurowych, magazynowych, przemysłowych, garażowych, rekreacyjno-sportowych, budowli użyteczności publicznej takich jak: drogi dojazdowe, centrale telefoniczne, zbiorniki wody retencyjnej, nadzór budowlany, **39** wynajmowanie budynków garażowych i miejsc parkingowych, hal i obiektów produkcyjnych, magazynowych oraz powierzchni w tych obiektach, **41** wynajmowanie obiektów rekreacyjno-sportowych, **42** projekty architektoniczne.

(111) **161303** (220) 1999 03 31 (210) 199969  
(151) 2005 01 31  
(732) LACOTE S.r.l., San Prospero (Modena), IT.  
(540)

**GUAM**

(531) 27.5

(510), (511) **03** wyroby kosmetyczne do pielęgnacji skóry i włosów.

(111) **161304** (220) 1999 11 16 (210) 209817  
(151) 2005 01 31  
(732) Aurora Corporation, Taipei, TW.  
(540)

**AURORA**

(531) 27.5

(510), (511) **16** dziurkacze biurowe, dziurkarki klawiaturowe, zszywacze, urządzenia do etykietowania, laminatory biurowe, urządzenia do ostrzenia ołówków, wielofunkcyjne urządzenia zawierające zszywacze biurowe, dziurkacze, taśmy klejące i noże do papieru, teczki na papier (obwoluty/oprawy na papier), niszczarki dokumentów do celów biurowych, globusy ziemskie.

(111) **161305** (220) 2000 01 25 (210) 212762  
(151) 2005 01 18  
(732) SORAYA Spółka Akcyjna, Radzymin, PL.

(540)

*Erätte*

(531) 27.5

(510), (511) **03** kosmetyki do brwi, ołówki do brwi, cienie do powiek, chusteczki nasączone płynami kosmetycznymi, preparaty do demakijażu, preparaty do depilacji, depilatory, dezodoranty do użytku osobistego, drewna zapachowe, olejki eteryczne z drewna cedrowego, ekstrakty kwiatowe do perfum, esencje eteryczne, kadzidla, preparaty kosmetyczne do kąpieli, preparaty ściągające do celów kosmetycznych, kosmetyki, preparaty kosmetyczne do odchudzania, zestawy kosmetyczne, kremy kosmetyczne, perfumy na bazie ekstraktów kwiatowych, lakiery do paznokci, lawendowy olej, lotony do celów kosmetycznych, lotony do włosów, preparaty do makijażu, podkłady, maseczki i kosmetyczne, mleczko kosmetyczne, maści do celów kosmetycznych, mięta do wyrobów perfumeryjnych, mleczko kosmetyczne, mleczko migdałowe do celów kosmetycznych, neutralizatory do trwałej ondulacji, preparaty do odbarwiania do celów kosmetycznych, preparaty pod oczy, olejki różane, olejki do celów kosmetycznych, olejki do celów perfumeryjnych, olejki eteryczne, olejki toaletowe, ołówki kosmetyczne, ozdoby do celów kosmetycznych, preparaty do pielęgnacji paznokci, sztuczne paznokcie, produkty perfumeryjne, perfumy, piżmo, pomadki do ust, przeciwsłoneczne preparaty kosmetyczne, puder do makijażu, pumeks, preparaty kosmetyczne do rąk, kremy wybielające do skóry, preparaty kosmetyczne do pielęgnacji skóry, preparaty kosmetyczne przeciw cellulitis, preparaty kosmetyczne ujędrniające, preparaty kosmetyczne peelingujące, sole kąpielowe do celów innych niż lecznicze, sole wybielające, mydła, mydło przeciwpotowe do stóp, szablony papierowe do makijażu oczu, szampony, szminki do make-up, talk kosmetyczny, żele, tłuszcze do celów kosmetycznych, wazelina kosmetyczna, farby do włosów, preparaty do układania włosów, wody kolońskie, woda lawendowa, woda utleniona do celów kosmetycznych, woda zapachowa, wosk do depilacji, rzęsy sztuczne, kleje do mocowania sztucznych rzęs, balsamy do celów kosmetycznych, **05** balsamy do celów leczniczych, błota do kąpieli, błota lecznicze, borowina, chusteczki higieniczne, chusteczki nasączone płynami farmaceutycznymi, kadzidelka, kamfora, sole do kąpieli z wód mineralnych, kąpiele z wód mineralnych, preparaty farmaceutyczne przeciw łupieżowi, mazidla, preparaty medyczne do odchudzania, herbata do odchudzania do celów leczniczych, sole kąpielowe do celów leczniczych, środki przeciw poceniu się stóp.

(111) **161306** (220) 2000 01 25 (210) 212774  
(151) 2005 02 28  
(732) General Motors Acceptance Corporation, Detroit, US.  
(540) MASTERLEASE

(510), (511) **36** usługi dotyczące „leasingu” pojazdów silnikowych, usługi dotyczące „leasingu” wszelkiego rodzaju oraz związane z nimi oszacowania, ubezpieczenia, gwarancje i pożyczki, **39** usługi dotyczące „leasingu” i wynajmu pojazdów silnikowych.

(111) **161307** (220) 2000 03 01 (210) 214531  
(151) 2005 01 18  
(732) „Bols, Sports & Travel” Spółka z o.o., Warszawa, PL.  
(540)



Kolory znaku: granatowy, jasnoszary, czerwony, biały, żółty  
(531) 18.3, 19.9, 25.1, 27.5, 29.1

(510), (511) **09** urządzenia, przyrządy i aparatura stosowana w żeglarskim, urządzenia i przyrządy do nawigacji, komputery, części komputerowe, urządzenia i aparaty peryferyjne do komputerów, wydawnictwa, publikacje na elektronicznych, magnetycznych i optycznych nośnikach informacji, programy komputerowe do obsługi elektronicznych nośników informacji, taśmy i płyty audio-video i CD, komputerowe dyskiety, dyski, urządzenia audio-video do nagrywania i odtwarzania obrazu i dźwięku, **12** pojazdy do poruszania się po wodzie, statki, jachty, poduszkowce, pontony, łodzie, części jachtów, statków, poduszkowców, łodzi, urządzenia i przyrządy do sterowania, silniki, **16** druki akcydensowe, książki, wydawnictwa encyklopedyczne, słownikowe, beletrystyczne, książki i czasopisma, broszury, foldery, periodyki, kalendarze, materiały do naukania, materiały szkoleniowe, katalogi, reprodukcje graficzne, rysunki, inne publikacje w zakresie żeglarskiego i nawigacji oraz działalności marketingowej i turystycznej, **18** komplety podróżne skórzane, torby, torebki, plecaki, pokrowce, etui, pudełka ze skóry, teczki, aktówki, worki i woreczki myśliwskie, portfele, paski, pasy skórzane, rzemyki, skóra surowa, skóra półprzerobiona, parasole, **25** bielizna osobista, bluzki, bluzy, nakrycia głowy, czapki, kapełuszki, wyroby dziewiarskie, kamizelki, ubiory plażowe, kostiumy, płaszcze kąpielowe, konfekcja, koszule, koszulki, suknie, spódnice, marynarki, spodnie, pulowery, swetry, rękawiczki, artykuły odzieżowe, okrycia wierzchnie, płaszcze, peleryny, pelisy, szlafroki, pidżamy, trykoty, paski odzieżowe, obuwie, buty, kalosze, obuwie plażowe, espadryle, sportowe, pantofle, paski do butów, półbuty, sandały, wkładki do obuwia, **28** gry, zabawki, artykuły gimnastyczne i sportowe, sprzęt wędkarski, sprzęt do pływania, gry elektroniczne inne niż telewizyjne, **35** doradztwo w zakresie organizowania i kierowania działalnością gospodarczą, zarządzania kadrowego, pomoc w prowadzeniu działalności gospodarczej, obsługi informatycznej, służba informacyjna, prognozy ekonomiczne, zarządzanie zbiorami informatycznymi, bazami danych, usługi w zakresie marketingu, przygotowywanie kampanii reklamowych, rozpowszechnianie materiałów reklamowych, organizowanie pokazów i wystaw w celach handlowych lub reklamowych, powielanie dokumentów, pośrednictwo handlowe polegające na kojarzeniu kontrahentów w zakresie statków i jachtów, **39** usługi w zakresie organizowania podróży, wycieczek, informacji o transporcie, usługi w zakresie nawigacji i ratownictwa wodnego, wynajem środków transportu lądowego, wodnego i powietrznego, usługi turystyczne, **41** usługi w zakresie informacji o rekreacji i imprezach sportowych, organizowanie i prowadzenie kursów, szkoleń, konferencji, sympozjów, zjazdów, prowadzenie klubów w zakresie ochrony zdrowia, organizowanie imprez sportowych i rekreacyjnych, usługi w zakresie wypożyczania sprzętu sportowego, w tym do sportów wodnych, tłumaczenia, **42** projektowanie konstrukcji pojazdów do poruszania się po lądzie, wodzie i w powietrzu, doradztwo, ekspertyzy, opiniowanie w tym zakresie, wzornictwo przemysłowe, administrowanie prawami autorskimi, **43** usługi hotelarskie, gastronomiczne i wypożyczanie sprzętu turystycznego.

(111) **161308** (220) 2000 04 20 (210) 217501  
 (151) 2005 01 31  
 (732) „AZPEXIM” Piotr Ziachowicz, Beata Ziachowicz, Olkusz, PL.  
 (540)



Kolory znaku: ciemnoczerwony, ciemnoniebieski, biały, czarny  
 (531) 3.6, 27.5, 29.1

(510), (511) **09** alarmy antywłamaniowe, alarmy dźwiękowe, anteny, anteny zbiorcze, anteny satelitarne, aparaty telefoniczne, aparaty fotograficzne, aparaty do fototelegrafii, aparaty do przetwarzania informacji, aparaty do rejestracji dźwięku, aparatura radiotele-

foniczna, aparatura radio telegraficzna, aparaty radiotelefoniczne, aparaty radiotelegraficzne, audiowizualne urządzenia do nauki, baterie do latarek kieszonkowych, baterie elektryczne, baterie galwaniczne, bezpieczniki, cewki elektryczne, cewki indukcyjne, czytniki kodów kreskowych, czytniki optyczne, dekodery, dalekopisy, dane magnetyczne, dane na nośnikach optycznych, drukarki komputerowe, drut magnetyczny, dyktafony, dyski komputerowe (audio-video), dyski magnetyczne, dyski obliczeniowe, dyski optyczne, dyski optyczne kompaktowe, dyskiety, dystrybutory dysków, ekrany wideo, filmy do nagrań dźwiękowych, fotokopiarki, gaśnice, gazometry, głośniki, gniazda wtyczkowe, hologramy, instalacje elektryczne, interfejsy dla informatyki, iskrochrony, kable elektryczne, kable rozruchowe do silników, kalkulatory, kamery filmowe, kamery wideo, karty magnetyczne, kasety wideo, kasy rejestrujące, klawiatury komputerowe, komputery, konwertery, lampy błyskowe, lornetki, lunety, lutownice, magnesy, maszyny radiotelegraficzne, megafony, mikrofony, mikroprocesory, modemy, monitory do komputerów, myszy do komputerów, nadajniki do telekomunikacji, napędy dyskowe, nośniki danych magnetyczne, nośniki informacji optyczne, notesy elektroniczne, obwody drukowane, obwody scalone, odbiorniki audio-wideo, odbiorniki radiowe, odtwarzacze kaset, odtwarzacze płyt kompaktowych, oporniki elektryczne, pamięci komputerowe, peryferyjne urządzenia komputerowe, piorunochrony, poziomnice, programy komputerowe, prostowniki prądu, przewody elektryczne, półprzewodniki, procesory tekstu, programy komputerowe systemu operacyjnego, przekaźniki sygnałów elektrycznych, przewody akustyczne, przewody telefoniczne, przewody telegraficzne, puszkarki przelącznikowe, puszkarki rozgałęzionowe, radioaparaty, radioaparaty do samochodów, repondery telefoniczne, skanery, słuchawki telefoniczne, skrzynki do przyłączy, światłomierze, tablice połączeń, taśmy do rejestracji dźwięku, taśmy magnetyczne, taśmy wideo, telekopiarki, telewizory, urządzenia do odtwarzania dźwięku, urządzenia do transmisji dźwięku, urządzenia nadawcze, urządzenia do interkomunikacji, wyłączniki elektryczne, wyłączniki zdalnie sterowane, zaciski przewodów, złącza do przewodów elektrycznych, złącza elektryczne, złączki, **35** usługi badania rynku, dekoracja wystaw sklepowych, doradztwo handlowe, fotokopiowanie, informacja handlowa, informacja o działalności gospodarczej, organizowanie wystaw w celach handlowych lub reklamowych, pokazy towarów, powielanie dokumentów, pośrednictwo pracy, pomoc w prowadzeniu działalności gospodarczej, reklama i działalność informacyjna, rozpowszechnianie materiałów reklamowych, rozpowszechnianie próbek, wycena działalności handlowej, wynajmowanie miejsc na umieszczenie ogłoszeń i reklam, wypożyczanie fotokopiarek, wypożyczanie urządzeń i wyposażenia biurowego, administrowanie miejscami wystawowymi, **37** informacja o naprawach, instalacja, konserwacja i naprawy komputerów, instalacja i naprawa anten zbiorczych, satelitarnych, anten UKF i CB, instalowanie i naprawa telewizji przemysłowej, instalacja, konserwacja i naprawy instalacji alarmowych, telekomunikacyjnych i elektrycznych, naprawa sprzętu komputerowego, montaż instalacji radiowęzłowych, mycie pojazdów, pomoc drogowa w zakresie naprawy, remonty budynków, rozbiorka budynków, konserwacja pojazdów, stacje obsługi samochodów, instalowanie i naprawy telefonów, tapetowanie, wulkanizacja opon, wynajmowanie sprzętu budowlanego, **38** usługi w zakresie komunikacji radiowej, usługi w zakresie komunikacji telefonicznej, usługi poczty elektronicznej, przesyłanie telekopii, przesyłanie wiadomości, przesyłanie wiadomości i obrazu przy pomocy komputera, przesyłanie danych przy pomocy terminali komputerowych, przekaz satelitarny, telefonia komórkowa, usługi w zakresie telefonii komórkowej, telewizja kablowa, wypożyczanie modemów, wypożyczanie telefonów, wypożyczanie telekopiarek, wypożyczanie urządzeń do przekazywania informacji, zlecenia przywoławcze w zakresie środków komunikacji elektronicznej, **42** analiza systemów komputerowych, usługi dekoracji wnętrz, doradztwo w sprawach sprzętu komputerowego, doradztwo budowlane, doradztwo komputerowe, ekspertyzy inżynierskie, konserwacja oprogramowania komputerów, odpłatne udostępnianie czasu dostępu do komputerowych baz danych, odzyskiwanie komputerowych baz danych, oprogramowanie komputerów, projektowanie budynków, usługi w zakresie wzornictwa przemysłowego, wypożyczanie ko-

mputerów, zarządzanie prawami autorskimi, wypożyczanie oprogramowania informatycznego .

(111) **161309** (220) 2000 04 27 (210) 217826  
(151) 2005 01 26

(732) Polski Koncern Naftowy ORLEN S.A., Płock, PL.

(540) www.orlen.com

(510), (511) **01** produkty przerobu ropy naftowej, produkty i półprodukty ropopochodnych rafineryjnych i petrochemicznych, węglowodory nasycone i nienasycone olefinowe i dienowe, oraz ich polimery, propan, etylen, propylen, polietylen, polipropylen, butadien, benzen, toluen, frakcja etylobenzenowa, frakcje C4, węglowodory C9 i wyższe, fenol, aceton, kumen, rozpuszczalniki, aromaty, glikole etylenowe, tlenek tytanu, etery, siarka, siarkowodór, chemiczne substancje, wodór i gazy wodorowe, dodatki chemiczne do paliw, smarów, gazy do celów przemysłowych, oleje do rozdzielania, płyny niskozamarzające, płyny hamulcowe, nieprzetworzone tworzywa sztuczne, **04** paliwa, gazy płynne, benzyny silnikowe, oleje napędowe, oleje opałowe, oleje przemysłowe, oleje silnikowe, parafina, paliwa silnikowe, lotnicze, koks naftowy, ksyleny, smary, ropa naftowa, paliwa ropopochodne, **06** rury metalowe, zbiorniki metalowe, rurociągi metalowe, konstrukcje metalowe aparatury do wytwarzania produktów rafineryjnych i petrochemicznych, a mianowicie: paliw stałych, ciekłych i gazowych oraz produktów chemicznych, budowlane materiały metalowe, konstrukcje budowlane metalowe, konstrukcje metalowe aparatury przemysłowej do wytwarzania produktów rafineryjnych i petrochemicznych a mianowicie: paliw stałych, ciekłych i gazowych oraz pochodnych produktów chemicznych, **07** maszyny, obrabiarki, pompy, sprężarki, urządzenia i sprzęt do wytwarzania produktów rafineryjnych i petrochemicznych a mianowicie: paliw stałych, ciekłych i gazowych oraz pochodnych produktów chemicznych, silniki inne niż do pojazdów lądowych, mechanizmy sprzęgania i napędu, **09** aparatura kontrolno-pomiarowa i wyposażenie elektryczne do wytwarzania produktów rafineryjnych i petrochemicznych, urządzenia do przekazywania informacji telekomunikacyjnych i informatycznych, urządzenia alarmowe, dystrybutory paliwa silnikowego dla stacji obsługi, **11** urządzenia do oświetlania, ogrzewania, wytwarzania pary, chłodzenia, suszenia, wentylacji, zasilania wodą i do celów sanitarnych, **16** materiały szkoleniowe i instruktażowe za wyjątkiem aparatów, materiały z tworzyw sztucznych do pakowania (nie ujęte w innych klasach), folia polipropylenowa do pakowania, **17** tworzywa sztuczne w formie wyciśniętej stosowane w produkcji, tworzywa sztuczne inne niż do pakowania, folia polipropylenowa inna niż do pakowania, półprzetworzone tworzywa sztuczne, **19** asfalt, bitum, smoła, **35** usługi w zakresie reklamy, biznesu, zarządzania, czynności biurowych, usługi w zakresie działalności handlowej polegającej na kojarzeniu kontrahentów, usługi konsultingowe w zakresie obrotu ropą naftową, paliwami ropopochodnymi, **36** usługi w zakresie spraw finansowych, spraw własności (na podstawie ksiąg wieczystych), usługi w zakresie prowadzenia kapitałowej działalności inwestycyjnej, nabywania i obrotu akcjami i udziałami, w obrocie krajowym i zagranicznym, usługi bankowe, usługi instytucji kredytowych innych niż banki, takich jak towarzystwa kredytowe, spółki finansowe, pożyczkowe usługi kapitału powierniczego, usługi brokerskie dotyczące akcji i własności, usługi związane ze sprawami pieniężnymi potwierdzonymi przez powierników, usługi związane z wydawaniem czeków i akredytywów, usługi związane z administrowaniem budynkami tj. wyceną i finansowaniem, **37** usługi budowlane, usługi w zakresie działalności budowlanej w dziedzinach związanych z przetwarzaniem, magazynowaniem, konfekcjonowaniem i obrotem paliwami stałymi, ciekłymi i gazowymi oraz produktami chemicznymi, usługi budowlane w zakresie transportu drogowego, kolejowego, wodnego i rurociągowego, usługi w zakresie prowadzenia stacji paliw, usługi w zakresie napraw i dokonywania remontów urządzeń, instalacji rafineryjnych i petrochemicznych, zbiorników paliwowych, stacji paliw oraz środków transportu, usługi instalacyjne, usługi w zakresie instalacji rafineryjnych i petrochemicznych, zbiorników paliwowych, stacji paliw oraz środków transportu, **38** komunikacja telefoniczna, telegraficzna, emisja radiowa i telewizyjna, rozpo-

wszechnianie programów telewizyjnych, radiofonia, **39** usługi w zakresie transportu, pakowania i składowania towarów, usługi związane z prowadzeniem działalności transportowej w zakresie transportu drogowego, kolejowego, wodnego i rurociągowego, magazynowania, składowania i przechowywania ropy naftowej i paliw płynnych oraz tworzenia i utrzymywania zapasu paliw, usługi w zakresie dokonywania przeładunków morskich i lądowych, usługi w zakresie dystrybucji i przesyłania energii cieplnej i elektrycznej, **40** usługi w zakresie uszlachetniania paliw i gazów, usługi w zakresie etylizacji, barwienia i dodawania komponentów, usługi w zakresie obróbki materiałowej, przerobu olejów przepracowanych oraz innych odpadów chemicznych, usługi w zakresie przetwórstwa tworzyw sztucznych, usługi w zakresie przetwarzania ropy naftowej i rafinacji, usługi w zakresie wytwarzania energii cieplnej i elektrycznej, **41** usługi w zakresie nauczania, organizowania i prowadzenia szkoleń (kursów) i szkoleń zawodowych, usługi w zakresie rozrywki, działalności sportowej i kulturalnej, **42** usługi prawnicze, usługi w zakresie badań naukowych i przemysłowych, usługi w zakresie prowadzenia działalności badawczo-rozwojowej, projektowej w dziedzinach związanych z przetwarzaniem, magazynowaniem, konfekcjonowaniem i obrotem paliwami ciekłymi i gazowymi oraz pochodnymi produktami chemicznymi i transportem drogowym, kolejowym, wodnym i rurociągowym, programowanie komputerowe, **43** usługi związane z podawaniem potraw i napojów, usługi w zakresie prowadzenia barów, restauracji i hoteli, usługi związane z czasowym zakwaterowaniem, **44** usługi medyczne, higieniczne i kosmetyczne.

(111) **161310** (220) 2000 04 27 (210) 217828  
(151) 2005 01 26

(732) Polski Koncern Naftowy ORLEN S.A., Płock, PL.

(540) PKN ORLEN

(510), (511) **01** produkty przerobu ropy naftowej, produkty i półprodukty ropopochodnych rafineryjnych i petrochemicznych, węglowodory nasycone i nienasycone olefinowe i dienowe, oraz ich polimery, propan, etylen, propylen, polietylen, polipropylen, butadien, benzen, toluen, frakcja etylobenzenowa, frakcje C4, węglowodory C9 i wyższe, fenol, aceton, kumen, rozpuszczalniki, aromaty, glikole etylenowe, tlenek tytanu, etery, siarka, siarkowodór, chemiczne substancje, wodór i gazy wodorowe, dodatki chemiczne do paliw, smarów, gazy do celów przemysłowych, oleje do rozdzielania, płyny niskozamarzające, płyny hamulcowe, nieprzetworzone tworzywa sztuczne, **04** paliwa, gazy płynne, benzyny silnikowe, oleje napędowe, oleje opałowe, oleje przemysłowe, oleje silnikowe, parafina, paliwa silnikowe, lotnicze, koks naftowy, ksyleny, smary, ropa naftowa, paliwa ropopochodne, **06** rury metalowe, zbiorniki metalowe, rurociągi metalowe, konstrukcje metalowe aparatury do wytwarzania produktów rafineryjnych i petrochemicznych, a mianowicie: paliw stałych, ciekłych i gazowych oraz produktów chemicznych, budowlane materiały metalowe, konstrukcje budowlane metalowe, konstrukcje metalowe aparatury przemysłowej do wytwarzania produktów rafineryjnych i petrochemicznych a mianowicie: paliw stałych, ciekłych i gazowych oraz pochodnych produktów chemicznych, **07** maszyny, obrabiarki, pompy, sprężarki, urządzenia i sprzęt do wytwarzania produktów rafineryjnych i petrochemicznych a mianowicie: paliw stałych, ciekłych i gazowych oraz pochodnych produktów chemicznych, silniki inne niż do pojazdów lądowych, mechanizmy sprzęgania i napędu, **09** aparatura kontrolno-pomiarowa i wyposażenie elektryczne do wytwarzania produktów rafineryjnych i petrochemicznych, urządzenia do przekazywania informacji telekomunikacyjnych i informatycznych, urządzenia alarmowe, dystrybutory paliwa silnikowego dla stacji obsługi, **11** urządzenia do oświetlania, ogrzewania, wytwarzania pary, chłodzenia, suszenia, wentylacji, zasilania wodą i do celów sanitarnych, **16** materiały szkoleniowe i instruktażowe za wyjątkiem aparatów, materiały z tworzyw sztucznych do pakowania (nie ujęte w innych klasach), folia polipropylenowa do pakowania, **17** tworzywa sztuczne w formie wyciśniętej stosowane w produkcji, tworzywa sztuczne inne niż do pakowania, folia polipropylenowa inna niż do pakowania, półprzetworzone tworzywa sztuczne, **19** asfalt, bitum, smoła, **35** usługi w zakresie reklamy, biznesu, zarządzania, czynności biurowych, usługi w zakresie działal-

ności handlowej polegającej na kojarzeniu kontrahentów, usługi konsultingowe w zakresie obrotu ropą naftową, paliwami ropopochodnymi, **36** usługi w zakresie spraw finansowych, spraw własności (na podstawie ksiąg wieczystych), usługi w zakresie prowadzenia kapitałowej działalności inwestycyjnej, nabywania i obrotu akcjami i udziałami, w obrocie krajowym i zagranicznym, usługi bankowe, usługi instytucji kredytowych innych niż banki, takich jak towarzystwa kredytowe, spółki finansowe, pożyczkowe usługi kapitału powierniczego, usługi brokerskie dotyczące akcji i własności, usługi związane ze sprawami pieniężnymi potwierdzonymi przez powierników, usługi związane z wydawaniem czeków i akredytywów, usługi związane z administrowaniem budynkami tj. wyceną i finansowaniem, **37** usługi budowlane, usługi w zakresie działalności budowlanej w dziedzinach związanych z przetwarzaniem, magazynowaniem, konfekcjonowaniem i obrotem paliwami stałymi, ciekłymi i gazowymi oraz produktami chemicznymi, usługi budowlane w zakresie transportu drogowego, kolejowego, wodnego i rurociągowego, usługi w zakresie prowadzenia stacji paliw, usługi w zakresie napraw i dokonywania remontów urządzeń, instalacji rafineryjnych i petrochemicznych, zbiorników paliwowych, stacji paliw oraz środków transportu, usługi instalacyjne, usługi w zakresie instalacji rafineryjnych i petrochemicznych, zbiorników paliwowych, stacji paliw oraz środków transportu, **38** komunikacja telefoniczna, telegraficzna, emisja radiowa i telewizyjna, rozpowszechnianie programów telewizyjnych, radiofonia, **39** usługi w zakresie transportu, pakowania i składowania towarów, usługi związane z prowadzeniem działalności transportowej w zakresie transportu drogowego, kolejowego, wodnego i rurociągowego, magazynowania, składowania i przechowywania ropy naftowej i paliw płynnych oraz tworzenia i utrzymywania zapasu paliw, usługi w zakresie dokonywania przeładunków morskich i lądowych, usługi w zakresie dystrybucji i przesyłania energii cieplnej i elektrycznej, **40** usługi w zakresie uszlachetniania paliw i gazów, usługi w zakresie etylizacji, barwienia i dodawania komponentów, usługi w zakresie obróbki materiałowej, przerobu olejów przepracowanych oraz innych odpadów chemicznych, usługi w zakresie przetwórstwa tworzyw sztucznych, usługi w zakresie przetwarzania ropy naftowej i rafinacji, usługi w zakresie wytwarzania energii cieplnej i elektrycznej, **41** usługi w zakresie nauczania, organizowania i prowadzenia szkoleń (kursów) i szkoleń zawodowych, usługi w zakresie rozrywki, działalności sportowej i kulturalnej, **42** usługi prawnicze, usługi w zakresie badań naukowych i przemysłowych, usługi w zakresie prowadzenia działalności badawczo-rozwojowej, projektowej w dziedzinach związanych z przetwarzaniem, magazynowaniem, konfekcjonowaniem i obrotem paliwami ciekłymi i gazowymi oraz pochodnymi produktami chemicznymi i transportem drogowym, kolejowym, wodnym i rurociągowym, programowanie komputerowe, **43** usługi związane z podawaniem potraw i napojów, usługi w zakresie prowadzenia barów, restauracji i hoteli, usługi związane z czasowym zakwaterowaniem, **44** usługi medyczne, higieniczne i kosmetyczne.

(111) **161311** (220) 2000 04 27 (210) 217829

(151) 2005 01 28

(732) Polski Koncern Naftowy ORLEN S.A., Płock, PL.

(540) Polski Koncern Naftowy ORLEN

(510), (511) **01** produkty przerobu ropy naftowej, produkty i półprodukty ropopochodnych rafineryjnych i petrochemicznych, węglowodory nasycone i nienasycone olefinowe i dienowe, oraz ich polimery, propan, etylen, propylen, polietylen, polipropylen, butadien, benzen, toluen, frakcja etylobenzenowa, frakcje C4, węglowodory C9 i wyższe, fenol, aceton, kumen, rozpuszczalniki, aromaty, glikole etylenowe, tlenek etylenu, etery, siarka, siarkowodór, chemiczne substancje, wodór i gazy wodorowe, dodatki chemiczne do paliw, smarów, gazy do celów przemysłowych, oleje do rozdzielania, płyny niskozamarzające, płyny hamulcowe, nieprzetworzone tworzywa sztuczne, **04** paliwa, gazy płynne, benzyny silnikowe, oleje napędowe, oleje opałowe, oleje przemysłowe, oleje silnikowe, parafina, paliwa silnikowe, lotnicze, koks naftowy, ksyleny, smary, ropa naftowa, paliwa ropopochodne, **06** rury metalowe, zbiorniki metalowe, rurociągi metalowe, konstrukcje metalowe aparatu-

ry do wytwarzania produktów rafineryjnych i petrochemicznych, a mianowicie: paliw stałych, ciekłych i gazowych oraz produktów chemicznych, budowlane materiały metalowe, konstrukcje budowlane metalowe, konstrukcje metalowe aparatury przemysłowej do wytwarzania produktów rafineryjnych i petrochemicznych a mianowicie: paliw stałych, ciekłych i gazowych oraz pochodnych produktów chemicznych, **07** maszyny, obrabiarki, pompy, sprężarki, urządzenia i sprzęt do wytwarzania produktów rafineryjnych i petrochemicznych a mianowicie: paliw stałych, ciekłych i gazowych oraz pochodnych produktów chemicznych, silniki inne niż do pojazdów lądowych, mechanizmy sprzęgania i napędu, **09** aparatura kontrolno-pomiarowa i wyposażenie elektryczne do wytwarzania produktów rafineryjnych i petrochemicznych, urządzenia do przekazywania informacji telekomunikacyjnych i informatycznych, urządzenia alarmowe, dystrybutory paliwa silnikowego dla stacji obsługi, **11** urządzenia do oświetlania, ogrzewania, wytwarzania pary, chłodzenia, suszenia, wentylacji, zasilania wodą i do celów sanitarnych, **16** materiały szkoleniowe i instruktażowe za wyjątkiem aparatów, materiały z tworzyw sztucznych do pakowania (nie ujęte w innych klasach), folia polipropylenowa do pakowania, **17** tworzywa sztuczne w formie wyciśniętej stosowane w produkcji, tworzywa sztuczne inne niż do pakowania, folia polipropylenowa inna niż do pakowania, półprzetworzone tworzywa sztuczne, **19** asfalt, bitum, smoła, **35** usługi w zakresie reklamy, biznesu, zarządzania, czynności biurowych, usługi w zakresie działalności handlowej polegającej na kojarzeniu kontrahentów, usługi konsultingowe w zakresie obrotu ropą naftową, paliwami ropopochodnymi, **36** usługi w zakresie spraw finansowych, spraw własności (na podstawie ksiąg wieczystych), usługi w zakresie prowadzenia kapitałowej działalności inwestycyjnej, nabywania i obrotu akcjami i udziałami, w obrocie krajowym i zagranicznym, usługi bankowe, usługi instytucji kredytowych innych niż banki, takich jak towarzystwa kredytowe, spółki finansowe, pożyczkowe usługi kapitału powierniczego, usługi brokerskie dotyczące akcji i własności, usługi związane ze sprawami pieniężnymi potwierdzonymi przez powierników, usługi związane z wydawaniem czeków i akredytywów, usługi związane z administrowaniem budynkami tj. wyceną i finansowaniem, **37** usługi budowlane, usługi w zakresie działalności budowlanej w dziedzinach związanych z przetwarzaniem, magazynowaniem, konfekcjonowaniem i obrotem paliwami stałymi, ciekłymi i gazowymi oraz produktami chemicznymi, usługi budowlane w zakresie transportu drogowego, kolejowego, wodnego i rurociągowego, usługi w zakresie prowadzenia stacji paliw, usługi w zakresie napraw i dokonywania remontów urządzeń, instalacji rafineryjnych i petrochemicznych, zbiorników paliwowych, stacji paliw oraz środków transportu, usługi instalacyjne, usługi w zakresie instalacji rafineryjnych i petrochemicznych, zbiorników paliwowych, stacji paliw oraz środków transportu, **38** komunikacja telefoniczna, telegraficzna, emisja radiowa i telewizyjna, rozpowszechnianie programów telewizyjnych, radiofonia, **39** usługi w zakresie transportu, pakowania i składowania towarów, usługi związane z prowadzeniem działalności transportowej w zakresie transportu drogowego, kolejowego, wodnego i rurociągowego, magazynowania, składowania i przechowywania ropy naftowej i paliw płynnych oraz tworzenia i utrzymywania zapasu paliw, usługi w zakresie dokonywania przeładunków morskich i lądowych, usługi w zakresie dystrybucji i przesyłania energii cieplnej i elektrycznej, **40** usługi w zakresie uszlachetniania paliw i gazów, usługi w zakresie etylizacji, barwienia i dodawania komponentów, usługi w zakresie obróbki materiałowej, przerobu olejów przepracowanych oraz innych odpadów chemicznych, usługi w zakresie przetwórstwa tworzyw sztucznych, usługi w zakresie przetwarzania ropy naftowej i rafinacji, usługi w zakresie wytwarzania energii cieplnej i elektrycznej, **41** usługi w zakresie nauczania, organizowania i prowadzenia szkoleń (kursów) i szkoleń zawodowych, usługi w zakresie rozrywki, działalności sportowej i kulturalnej, **42** usługi prawnicze, usługi w zakresie badań naukowych i przemysłowych, usługi w zakresie prowadzenia działalności badawczo-rozwojowej, projektowej w dziedzinach związanych z przetwarzaniem, magazynowaniem, konfekcjonowaniem i obrotem paliwami ciekłymi i gazowymi oraz pochodnymi produktami chemicznymi i transportem drogowym, kolejowym, wodnym i ru-

rociagowym, programowanie komputerowe, **43** usługi związane z podawaniem potraw i napojów, usługi w zakresie prowadzenia barów, restauracji i hoteli, usługi związane z czasowym zakwaterowaniem, **44** usługi medyczne, higieniczne i kosmetyczne.

(111) **161312** (220) 2000 04 27 (210) 217831  
(151) 2005 01 26

(732) Polski Koncern Naftowy ORLEN S.A., Płock, PL.

(540) www.orlen.pl

(510), (511) **01** produkty przerobu ropy naftowej, produkty i półprodukty ropopochodnych rafineryjnych i petrochemicznych, węglowodory nasycone i nienasycone olefinowe i dienowe, oraz ich polimery, propan, etylen, propylen, polietylen, polipropylen, butadien, benzen, toluen, frakcja etylobenzenowa, frakcje C4, węglowodory C9 i wyższe, fenol, aceton, kumen, rozpuszczalniki, aromaty, glikole etylenowe, tlenek etylenu, etery, siarka, siarkowodór, chemiczne substancje, wodór i gazy wodorowe, dodatki chemiczne do paliw, smarów, gazy do celów przemysłowych, oleje do rozdzielania, płyny niskozamarzające, płyny hamulcowe, nieprzetworzone tworzywa sztuczne, **04** paliwa, gazy płynne, benzyny silnikowe, oleje napędowe, oleje opałowe, oleje przemysłowe, oleje silnikowe, parafina, paliwa silnikowe, lotnicze, koks naftowy, ksyleny, smary, ropa naftowa, paliwa ropopochodne, **06** rury metalowe, zbiorniki metalowe, rurociągi metalowe, konstrukcje metalowe aparatury do wytwarzania produktów rafineryjnych i petrochemicznych, a mianowicie: paliw stałych, ciekłych i gazowych oraz produktów chemicznych, budowlane materiały metalowe, konstrukcje budowlane metalowe, konstrukcje metalowe aparatury przemysłowej do wytwarzania produktów rafineryjnych i petrochemicznych a mianowicie: paliw stałych, ciekłych i gazowych oraz pochodnych produktów chemicznych, **07** maszyny, obrabiarki, pompy, sprężarki, urządzenia i sprzęt do wytwarzania produktów rafineryjnych i petrochemicznych a mianowicie: paliw stałych, ciekłych i gazowych oraz pochodnych produktów chemicznych, silniki inne niż do pojazdów lądowych, mechanizmy sprzęgania i napędu, **09** aparatura kontrolno-pomiarowa i wyposażenie elektryczne do wytwarzania produktów rafineryjnych i petrochemicznych, urządzenia do przekazywania informacji telekomunikacyjnych i informatycznych, urządzenia alarmowe, dystrybutory paliwa silnikowego dla stacji obsługi, **11** urządzenia do oświetlania, ogrzewania, wytwarzania pary, chłodzenia, suszenia, wentylacji, zasilania wodą i do celów sanitarnych, **16** materiały szkoleniowe i instruktażowe za wyjątkiem aparatów, materiały z tworzyw sztucznych do pakowania (nie ujęte w innych klasach), folia polipropylenowa do pakowania, **17** tworzywa sztuczne w formie wyciśniętej stosowane w produkcji, tworzywa sztuczne inne niż do pakowania, folia polipropylenowa inna niż do pakowania, półprzetworzone tworzywa sztuczne, **19** asfalt, bitum, smoła, **35** usługi w zakresie reklamy, biznesu, zarządzania, czynności biurowych, usługi w zakresie działalności handlowej polegającej na kojarzeniu kontrahentów, usługi konsultingowe w zakresie obrotu ropą naftową, paliwami ropopochodnymi, **36** usługi w zakresie spraw finansowych, spraw własności (na podstawie ksiąg wieczystych), usługi w zakresie prowadzenia kapitałowej działalności inwestycyjnej, nabywania i obrotu akcjami i udziałami, w obrocie krajowym i zagranicznym, usługi bankowe, usługi instytucji kredytowych innych niż banki, takich jak towarzystwa kredytowe, spółki finansowe, pożyczkowe usługi kapitału powierniczego, usługi brokerskie dotyczące akcji i własności, usługi związane ze sprawami pieniężnymi potwierdzonymi przez powierników, usługi związane z wydawaniem czeków i akredytywów, usługi związane z administrowaniem budynkami tj. wyceną i finansowaniem, **37** usługi budowlane, usługi w zakresie działalności budowlanej w dziedzinach związanych z przetwarzaniem, magazynowaniem, konfekcjonowaniem i obrotem paliwami stałymi, ciekłymi i gazowymi oraz produktami chemicznymi, usługi budowlane w zakresie transportu drogowego, kolejowego, wodnego i rurociągowego, usługi w zakresie prowadzenia stacji paliw, usługi w zakresie napraw i dokonywania remontów urządzeń, instalacji rafineryjnych i petrochemicznych, zbiorników paliwowych, stacji paliw oraz środków transportu, usługi instalacyjne, usługi w zakresie instalacji rafineryjnych i pe-

trochemicznych, zbiorników paliwowych, stacji paliw oraz środków transportu, **38** komunikacja telefoniczna, telegraficzna, emisja radiowa i telewizyjna, rozpowszechnianie programów telewizyjnych, radiofonia, **39** usługi w zakresie transportu, pakowania i składowania towarów, usługi związane z prowadzeniem działalności transportowej w zakresie transportu drogowego, kolejowego, wodnego i rurociągowego, magazynowania, składowania i przechowywania ropy naftowej i paliw płynnych oraz tworzenia i utrzymywania zapasu paliw, usługi w zakresie dokonywania przeładunków morskich i lądowych, usługi w zakresie dystrybucji i przesyłania energii cieplnej i elektrycznej, **40** usługi w zakresie uszlachetniania paliw i gazów, usługi w zakresie etylizacji, barwienia i dodawania komponentów, usługi w zakresie obróbki materiałowej, przerobu olejów przetworzonych oraz innych odpadów chemicznych, usługi w zakresie przetwórstwa tworzyw sztucznych, usługi w zakresie przetwarzania ropy naftowej i rafinacji, usługi w zakresie wytwarzania energii cieplnej i elektrycznej, **41** usługi w zakresie nauczania, organizowania i prowadzenia szkoleń (kursów) i szkoleń zawodowych, usługi w zakresie rozrywki, działalności sportowej i kulturalnej, **42** usługi prawnicze, usługi w zakresie badań naukowych i przemysłowych, usługi w zakresie prowadzenia działalności badawczo-rozwojowej, projektowej w dziedzinach związanych z przetwarzaniem, magazynowaniem, konfekcjonowaniem i obrotem paliwami ciekłymi i gazowymi oraz pochodnymi produktami chemicznymi i transportem drogowym, kolejowym, wodnym i rurociągowym, programowanie komputerowe, **43** usługi związane z podawaniem potraw i napojów, usługi w zakresie prowadzenia barów, restauracji i hoteli, usługi związane z czasowym zakwaterowaniem, **44** usługi medyczne, higieniczne i kosmetyczne.

(111) **161313** (220) 2000 06 14 (210) 219980  
(151) 2005 01 24

(732) ASPLANT -Skotniccy Spółka Jawna, Jaworzno, PL.

(540)

## K.O. MUCH

(531) 27.5

(510), (511) **05** pestycydy.

(111) **161314** (220) 2000 07 14 (210) 221303  
(151) 2005 04 06

(732) „AHA” POLSKA Spółka z ograniczoną odpowiedzialnością, Warszawa, PL.

(540) REKLAMA AVENUE

(510), (511) **35** usługi reklamowe, prowadzenie interesów osób trzecich, usługi marketingowe, usługi doradcze w zakresie reklamy, doradztwo handlowe.

(111) **161315** (220) 2000 07 14 (210) 221304  
(151) 2005 04 06

(732) „AHA” POLSKA Spółka z ograniczoną odpowiedzialnością, Warszawa, PL.

(540) AVENUE ADVERTISING

(510), (511) **35** usługi reklamowe, prowadzenie interesów osób trzecich, usługi marketingowe, usługi doradcze w zakresie reklamy, doradztwo handlowe.

(111) **161316** (220) 2000 07 14 (210) 221307  
(151) 2005 01 27

(732) „PROMOTOR” Spółka z o.o., Piaseczno, PL.

(540)



Kolory znaku: żółty, szary, czerwony

(531) 26.4, 26.11, 27.5, 29.1

(510), (511) **35** pośrednictwo handlowe polegające na kojarzeniu kontrahentów oraz usługi polegające na kompleksowej ofercie różnych towarów podkreślającej ich zalety oraz umożliwiającej obejrzenie i zakup tych towarów nabywcom hurtowym i detalicznym, również za pośrednictwem internetu, usługi w zakresie prowadzenia agencji importowo-eksportowych, przedstawicielstwo firm zagranicznych, **36** usługi dotyczące spraw finansowych, usługi w zakresie pośrednictwa finansowego, doradztwo w sprawach finansowych, usługi instytucji kredytowych, usługi związane z ubezpieczeniem, usługi w zakresie ubezpieczenia nieruchomości, usługi brokerskie w zakresie ubezpieczeń, doradztwo w sprawach ubezpieczeniowych, usługi związane z zawieraniem umów, usługi związane z funduszem emerytalno-rentowym, usługi związane z administrowaniem budynków: wynajem, wycena, finansowanie, usługi pośrednictwa w obrocie nieruchomościami, usługi konsultingowe w zakresie ubezpieczeń, spraw finansowych, obrotu nieruchomościami, świadczenie usług dotyczących spraw finansowych oraz usług związanych z ubezpieczeniem i obrotem nieruchomościami za pośrednictwem internetu, **38** usługi w zakresie przesyłania informacji tekstowych i obrazowych przy pomocy komputera.

(111) **161317** (220) 2000 07 20 (210) 221539

(151) 2005 01 28

(732) Firma LiB Chmielarski Lilianna Judyta Chmielarska, Ruda Śląska, PL.

(540)

# ONYX

(531) 27.5

(510), (511) **20** wyroby z muszli morskich i innych okazów połowów morskich, wyroby z bursztynu, **35** zgrupowanie na rzecz osób trzecich różnych towarów pozwalające nabywcy je wygodnie oglądać i kupować w sklepie z minerałami, skamieniałościami, kamieniami półszlachetnymi i wyrobami z tych materiałów, ozdobami z kości słoniowej, biżuterią, biżuteria z pereł, wyrobami z muszli morskich i innych okazów połowów morskich, wyrobami z bursztynu oraz artykułami militarnymi nie wymagającymi koncesji.

(111) **161318** (220) 2000 07 19 (210) 221585

(151) 2005 01 11

(732) EMO-FARM Spółka z o.o., Ksawerów, PL.

(540) venożel

(510), (511) **05** produkty farmaceutyczne, weterynaryjne i higieniczne.

(111) **161319** (220) 2000 08 02 (210) 222217

(151) 2005 02 24

(732) MCCANN - ERICKSON

WORLDGROUP/POLAND Spółka z o.o., Warszawa, PL.

(540)

# MRM

Kolory znaku: czarny, biały, niebiesko-granatowy

(531) 26.4, 27.5, 29.1

(510), (511) **35** usługi w zakresie doradztwa, w zakresie prowadzenia działalności gospodarczej, w zakresie reklamy i marketingu, usługi w zakresie prowadzenia badań w dziedzinie analiz rynkowych i marketingowych, usługi w zakresie edycji tekstów, usługi projektowania i produkcji materiałów reklamowych, usługi z zakresu rozpowszechniania ogłoszeń reklamowych, usługi w zakresie dystrybucji materiałów reklamowych takich jak próbki, druki, prospekty, broszury, usługi z zakresu prowadzenia reklamy za pośrednictwem Internetu oraz reklamy typu business-to-business, usługi kompilacji informacji w komputerowych bazach danych,

usługi z zakresu danych w bazach danych, usługi z zakresu marketingu bezpośredniego, usługi z zakresu promocji sprzedaży, usługi z zakresu reklamy, w tym reklamy korespondencyjnej, usługi z zakresu organizowania wystaw w celach handlowych lub reklamowych, usługi organizowania pokazów towarów, **40** usługi z zakresu drukowania materiałów reklamowych, **41** usługi z zakresu organizacji i obsługi konferencji, kongresów, zjazdów, sympozjów, usługi z zakresu tłumaczeń, **42** usługi z zakresu projektowania materiałów reklamowych przez grafików, usługi projektowania opakowań, usługi z zakresu projektowania wzornictwa przemysłowego.

(111) **161320** (220) 2000 09 09 (210) 223868

(151) 2005 03 02

(732) ITM ENTREPRISES ( Société Anonyme), Paris, FR.

(540)



Kolory znaku: czerwony, pomarańczowy

(531) 26.4, 27.5, 29.1

(510), (511) **03** amoniak używany jako detergent, ałun antyseptyczny, preparaty antystatyczne do celów domowych, apretura z krochmalu, barwniki do ożywiania kolorów do użytku domowego przy praniu, farbki do bielizny, chlorek do bielizny, farbki do bielizny, saszetki zapachowe do bielizny, środki do namaczania bielizny, środki do moczenia bielizny, farbki stosowane w pralnictwie, środki do nadawania połysku stosowane w pralnictwie, preparaty do perfumowania bielizny, mydła do ożywiania koloru tkanin, воск stosowany w pralnictwie, preparaty do prania, preparaty do krochmalenia, środki do zmiękczenia włókien, pasty do skóry, środki do konserwacji skóry, preparaty kosmetyczne do pielęgnacji skóry, kremy wybielające do skóry, preparaty do wybielania skóry, środki do wybielania bielizny stosowane w pralnictwie, wybielacz płam, kora mydłoki (kwilai) do prania i płukania, skrobia do nadawania połysku, soda krystaliczna do czyszczenia, soda wybielająca, ług sodowy, sole wybielające, preparaty do usuwania rdzy, popiół wulkaniczny do czyszczenia, środki do czyszczenia, preparaty do czyszczenia i przetykania rur odpływowych, detergenty inne niż używane w procesach produkcyjnych i inne niż do celów medycznych, preparaty do usuwania kamienia kotłowego stosowane w gospodarstwie domowym, korund, kamień polerski, kamień szlifierski, środki do ostrzenia, papier ścierny, papier polejujący, papier szklany, materiały ściernie, płótno szklane, płótno szmerglowe, płótno ściernie, preparaty do czyszczenia tapet papierowych, воск do parkietów, pasty do paszków skórzaných do ostrzenia przyborów do golenia, pasty do podłogi i mebli, pasty do skór wyprawionych, pasty do obuwia, róż polerski jubilerski, środki do nadawania połysku, płyny do spryskiwaczy szyb, smoła szewska, воск szewski, płyny do czyszczenia szkła, środki do szlifowania, szmergiel, terpentyna, tlenek glinu, воск krawiecki, воск polerski, preparaty do usuwania farby, środki do konserwacji skóry przez woskowanie, kreda czyszcząca, kreda malarska, kremy polerujące, węgiel krzemowy, środki do usuwania lakierów, łupki polerskie, aromaty do napojów, drewno zapachowe, olejek bergamotowy, olejki esencjonalne, olejki eteryczne, esencje eteryczne, geraniol, mydło do golenia, preparaty do golenia, płyny po goleniu, heliotropina, olej jaśminowy, jonon, kadzidła, preparaty kosmetyczne do kąpieli, dezodoranty do użytku osobistego, mydła dezodorujące, mydła dezynfekujące, preparaty do demakijażu, preparaty do depilacji, воск do depilacji, depilatory, bursztyn do wyrobów perfumeryjnych, chusteczki nasączone płynami kosmetycznymi, serwetki nasączone lotonami kosmetycznymi, barwniki do celów kosmetycznych, barwniki kosmetyczne, farby do brody, kosmetyki do brwi, ołówki do brwi, maseczki kosmetyczne, mleczko kosmetyczne, motywy dekoracyjne do celów kosmetycznych, preparaty ściągające do celów kosmetycznych, pre-



paraty kosmetyczne do odchudzania, zestawy kosmetyków, kosmetyki dla zwierząt, kremy kosmetyczne, ekstrakty z kwiatów stosowane w przemyśle perfumeryjnym, kwiaty jako baza do perfum, lakiery do paznokci, farby do włosów, preparaty do układania włosów, lakiery do włosów, woda kolońska, woda toaletowa, woda lawendowa, olej lawendowy, lotony do celów kosmetycznych, lotony do włosów, preparaty do makijażu, szablony papierowe do makijażu oczu, mascara, maści do celów kosmetycznych, esencje z mięty, mięta do wyrobów perfumeryjnych, mleczko migdałowe do celów kosmetycznych, olejek migdałowy, preparaty do mycia, mydła lecznicze, mydła przeciwpotowe, mydła toaletowe, neutralizatory do trwałej ondulacji, preparaty do ondulacji włosów, preparaty do odbarwiania do celów kosmetycznych, preparaty do odymiania, oleje czyszczące, olejek różany, olejek terpentynowy, olejki do celów kosmetycznych, olejki do celów perfumeryjnych, olejki toaletowe, ołówki kosmetyczne, preparaty kosmetyczne do opalania się, patyczki z wata do celów kosmetycznych, preparaty do pielęgnacji paznokci, paznokcie sztuczne, produkty perfumeryjne, perfumy, ekstrakty do produkcji perfum kwiatowych, płyny do zębów, preparaty do czyszczenia protez zębowych, preparaty do pielęgnacji jamy ustnej nie do celów leczniczych, piżmo, antyperspiranty, produkty toaletowe przeciw poceniu się, pomadki do ust, szminki do make-up, preparaty przeciwsłoneczne, materiały przyklepne do celów kosmetycznych, puder do makijażu, pumeks, preparaty kosmetyczne do rzęs, rzęsy sztuczne, kleje do mocowania sztucznych rzęs, kleje do przymocowywania tresów i sztucznych włosów, safrol, sole kąpielowe do celów innych niż lecznicze, szampony dla zwierząt domowych, talk kosmetyczny, tuszcze do celów kosmetycznych, środki do pielęgnacji ust nie do celów leczniczych, wata do celów kosmetycznych, wazelina kosmetyczna, woda utleniona do celów kosmetycznych, woda zapachowa, wosk do włosów, 05 akonityna, jodki alkaliczne do celów farmaceutycznych, alkaloidy do celów medycznych, alkohol do celów farmaceutycznych, aminokwasy do celów medycznych i weterynaryjnych, anestetyki, antyseptyki, antybiotyki, kora z angostury do celów medycznych, kora kandurango do celów medycznych, kora do celów farmaceutycznych, kora mangrowa do celów farmaceutycznych, kora krotonowa, kora myrobolanu do celów farmaceutycznych, kora surowa, środki przeciwmigrenowe, ołówki przeciwmigrenowe, preparaty bakteryjne do celów medycznych lub weterynaryjnych, preparaty bakteriologiczne do celów medycznych lub weterynaryjnych, podłoża dla kultur bakteryjnych, balsamy do celów leczniczych, batoniki lukrecjowe do celów farmaceutycznych, preparaty biologiczne do celów medycznych, azotan bizmutu do celów farmaceutycznych, preparaty bizmutowe do celów farmaceutycznych, błota lecznicze, brom do celów farmaceutycznych, estry celulozowe do celów farmaceutycznych, preparaty chemiczne do celów medycznych, farmaceutycznych i weterynaryjnych, preparaty chemiczno-farmaceutyczne, chinina do celów medycznych, chinolina do celów medycznych, bransoletki do celów leczniczych, bransoletki przeciwrumatyczne, chloroform, wyciąg z chmielu do celów farmaceutycznych, chlorek rtęciawy, preparaty chemiczne dla testów ciążowych, cukier do celów medycznych, cukier kandyzowany do celów leczniczych, cukier mlekowy (laktoza), cukier skrzystalizowany do celów leczniczych, cukierki do celów leczniczych, czopki, preparaty czyszczące do szkieł kontaktowych, detergenty do celów medycznych, dezodoranty inne niż do użytku osobistego, preparaty diagnostyczne do celów medycznych, diastaza do celów medycznych, substancje dietetyczne przystosowane do celów leczniczych, digitalina, węgiel drzewny do celów farmaceutycznych, drzewo chinowe do celów leczniczych, dodatki do pasz do celów leczniczych, przewodniki chemiczne do elektrod elektrokardiografów, eliksiry, preparaty enzymatyczne do celów medycznych i weterynaryjnych, enzymy do celów medycznych, eukaliptol do celów farmaceutycznych, fenol do celów farmaceutycznych, fosforany do celów farmaceutycznych, kwas galusowy do celów farmaceutycznych, gaz do celów medycznych, glicerofosfaty, gliceryna do celów medycznych, octan glinu do celów farmaceutycznych, glukoza do celów medycznych, gorczyca do celów farmaceutycznych, preparaty do usuwania grzybiczy, guma do celów medycznych, guma do żucia do celów leczniczych, gumiguta do celów leczniczych, gwajakol do celów farmaceutycznych,

hematogen, hemoglobina, preparaty przeciwhemoroidom, ołówki hemostatyczne, gencjana do celów farmaceutycznych, hormony do celów medycznych, hydrastyna, hydrastynina, izotopy do celów leczniczych, jałapa (wielec przeczyszczający), jod do celów farmaceutycznych, jodoform, jodyna, jujuba, kamfora do celów medycznych, olejek kamforowy do celów medycznych, puder z kantarydy, kapsułki do celów farmaceutycznych, kapsułki na lekarstwa, katechu do celów farmaceutycznych, sole do kąpiei mineralnych, sole do celów medycznych, borowina do kąpiei, borowina lecznicza, preparaty terapeutyczne do kąpiei, kąpiele lecznicze, woda morską do kąpiei leczniczych, kąpiele tlenowe, kokaina, kolcowój lekarski do celów medycznych, kolodium do celów farmaceutycznych, wyciąg z kopru do celów medycznych, koper do celów leczniczych, korzenie lekarskie, kreozot do celów farmaceutycznych, osocze krwi, krew do celów medycznych, preparaty przeciw kryptogamii, kurara, kwasja (gorzknia) do celów medycznych, kwebracho do celów medycznych, kwiat siarczany do celów farmaceutycznych, lecytyna do celów medycznych, środki lecznicze przeciw pasożytom przewodu pokarmowego, środki lecznicze wywołujące pęcherze, leki do celów medycznych, leki do celów stomatologicznych, leki do celów weterynaryjnych, leki seroterapeutyczne, leki uspokajające, leki w płynie, leki wzmacniające, mączka lniana do celów farmaceutycznych, siemię lniane do celów farmaceutycznych, mączka rybna do celów farmaceutycznych, mąka do celów farmaceutycznych, mąka z siemienia lnianego do celów farmaceutycznych, lotony do celów farmaceutycznych, lotony do celów weterynaryjnych, serwetki nasączone lotonami farmaceutycznymi, lucerna chmielowa do celów farmaceutycznych, lukrecja do celów farmaceutycznych, preparaty farmaceutyczne przeciw łupieżowi, maści lecznicze do celów farmaceutycznych, mazidla, mech irlandzki do celów medycznych, woda melisowa do celów farmaceutycznych, mentol, mięta do celów farmaceutycznych, mleko migdałowe do celów farmaceutycznych, kultury mikroorganizmów do celów medycznych lub weterynaryjnych, preparaty z mikroorganizmami do celów medycznych lub weterynaryjnych, substancje odżywcze dla mikroorganizmów, woda mineralna do celów leczniczych, ferment mlekowy do celów farmaceutycznych, preparaty zapobiegające moczeniu się, aldehyd mrówkowy do celów farmaceutycznych, narkotyki do celów medycznych, olej gorczycowy do celów leczniczych, olej rycynowy do celów leczniczych, olejek terpentynowy do celów farmaceutycznych, olejek z kopru do celów leczniczych, woda ołowiowa, ołówki kaustyczne, ołówki przeciwbrodawkowe, środki do leczenia oparzeń, maści do leczenia oparzeń słonecznych, preparaty przeciwsłoneczne zapobiegające oparzeniom słonecznym, opium, masę mydlano-kamforowa (opodeldok), preparaty do organoterapii, osad winny do celów farmaceutycznych, zioła do palenia do celów leczniczych, papierosy beztyniowe do celów leczniczych, pastylki i pigułki do celów farmaceutycznych, pektyna do celów farmaceutycznych, pepsyny do celów farmaceutycznych, peptony do celów farmaceutycznych, preparaty do pielęgnacji jamy ustnej do celów leczniczych, preparaty farmaceutyczne do pielęgnacji skóry, pijawki lekarskie, płyny do przemywania oczu, środki medyczne przeciw poceniu się, pomadki do celów medycznych, sole potasowe do celów leczniczych, produkty uboczne z procesu obróbki ziaren zbóż do celów medycznych, proszek perski, środki przeciwbólowe, balsam przeciwzamarzający do celów farmaceutycznych, środki przeczyszczające, korzeń rabarbaru do celów farmaceutycznych, rad do celów medycznych, preparaty radioaktywne do celów medycznych, środki kontrastujące radiologiczne do celów medycznych, maści rtęciowe, pastylki z salmiaku, sól do celów farmaceutycznych, sole sodowe do celów leczniczych, sole trzeźwiące, sperma do sztucznego zapłodnienia, sporysz do celów farmaceutycznych, preparaty do sterylizacji, środki przeciwpotowe do stóp, strychnina, środki zapobiegające stwardnieniu i zrogowaceniu, sulfonamidy, surowice, sykatywy do celów medycznych, syropy do użytku farmaceutycznego, szarpie, szczepionki, środki antykoncepcyjne chemiczne, środki przeciw pasożytnicze, środki tasmujące krew, środki uspokajające, środki trawienne do celów farmaceutycznych, tafta gumowana, woda termalna, terpentyna do celów farmaceutycznych, tlenek magnezowy do celów farmaceutycznych, tłuszcz dojarski, preparaty przeciw odmrożeniom, tłuszcz

cze do celów leczniczych, tłuszcze do celów weterynaryjnych, tran, środki nasenne, środki przeciwgorączkowe, tymol do celów farmaceutycznych, produkty na bazie wapna do celów farmaceutycznych, wazelina do celów medycznych, preparaty weterynaryjne, winorośle, preparaty witaminowe, woda utleniona do celów leczniczych, wata wodochłonna, wodorowęglan sodowy do celów farmaceutycznych, wodorowinian potasowy do celów farmaceutycznych, wodzian chlorku do celów farmaceutycznych, sole wonne, wyciągi w postaci nalewki do celów leczniczych, wywary do celów farmaceutycznych, lekarstwa przeciw zaparciom, zaprawy do nasion, preparaty ułatwiające żabkowanie, żelatyna do celów medycznych, substancje żrące do celów farmaceutycznych, artykuły żywnościowe na bazie białka do celów medycznych, żywność dietetyczna do celów leczniczych, preparaty białkowe do celów medycznych, mleko białkowe, chleb dla diabetyków, dodatki odżywcze do celów leczniczych, pokarm dla niemowląt, drożdże do celów farmaceutycznych, herbata antyastmatyczna, herbata z ziół, preparaty z mikroelementami dla ludzi i zwierząt, minerały wzbogacające żywność, mleczko pszczele do celów leczniczych, mleko słodowe do celów leczniczych, mleko w proszku dla dzieci, herbata odchudzająca do celów leczniczych, preparaty medyczne do odchudzania, skrobia do celów dietetycznych lub farmaceutycznych, włókna roślinne jadalne, sole wody mineralnej, napoje dietetyczne do celów leczniczych, apteczki przenośne pierwszej pomocy, apteczki podróżne, bandaże opatrunkowe, materiały opatrunkowe, gaza opatrunkowa, wata do celów medycznych, wata hydrofilowa, tkaniny chirurgiczne, majtki higieniczne dla chorych z brakiem kontroli czynności fizjologicznych, pieluchy dla chorych z brakiem kontroli czynności fizjologicznych, chusteczki higieniczne, podpaski higieniczne, taśmy do podpasek higienicznych, taśmy przyklepne do celów medycznych, chusteczki nasączone płynami farmaceutycznymi, gąbki do ran, bandaże higieniczne, ręczniki higieniczne, kompresy, plastry w kształcie kółka na odciski na stopach, majtki menstruacyjne, opaski menstruacyjne, tampony menstruacyjne, środki przeciw odciskom na stopach, okłady, obrączki przeciwreumatyczne, papier do plastrów gorczycowych, plastry gorczycowe, plastry samoprzylepne, roztwory do usuwania plastrów samoprzylepnych, poduszeczki do karmienia piersią, wkładki ochronne do majtek, opaski barkowe do celów chirurgicznych, amalgamaty dentystyczne, cement dentystyczny, kleje do protez dentystycznych, lakiery dentystyczne, porcelana do protez dentystycznych, mastyks dentystyczny, kauczuk do celów dentystycznych, materiały ściernie do celów dentystycznych, materiały dentystyczne do odcisków, materiały do plombowania zębów, wosk do celów stomatologicznych, stopy dentystyczne ze złota, obroże antypasożytnicze dla zwierząt, trucizny bakteryjne, olejki przeciw gzom końskim, biocydy, preparaty chemiczne do zwalczania mączniaka zbożowego, środki dezynfekcyjne do celów higienicznych, środki dezynfekcyjne do toalet chemicznych, algicydy, preparaty do sterylizacji gleby, herbicydy i środki przeciw chwastom, karbonyl przeciwpasożytniczy, środki do niszczenia larw, lepy na muchy, łapki na muchy, środki zabijające muchy, środki do tępienia myszy, preparaty i środki do oczyszczania powietrza, odczynniki chemiczne do celów medycznych lub weterynaryjnych, preparaty do odświeżania powietrza, preparaty do odymiania do celów medycznych, pałeczki siarkowe do dezynfekcji, papier przeciwmolowy, preparaty przeciw pasożytom, pestycydy, środki przeciwmolowe, lotony dla psów, środki do mycia psów, środki przeciwinsektowe dla psów, środki do niszczenia robaków, środki do niszczenia ślimaków, preparaty chemiczne do usuwania śnieci zbożowej, środki bakteriobójcze, środki chwastobójcze, środki czyszczące, środki grzybobójcze, środki oszałamiające, środki owadobójcze, drewno cedrowe jako środek odstraszający owady, środki i kadzidełka odstraszające owady, trucizny, trutki na szczyry, ekstrakty tytoniowe owadobójcze, środki do niszczenia szkodników zwierzęcych, środki chemiczne do zwalczania filoksera, środki do mycia bydła, 16 atrament, kamień atramentowy, wkłady atramentowe, bilety, artykuły biurowe z wyjątkiem mebli, spinacze biurowe, blankiety, blony z tworzyw sztucznych samoprzyczepne i rozciągliwe do paletyzacji, opakowania do butelek z kartonu, tektury lub papieru, arkusze z celulozy regenerowanej do pakowania, chorągiewki papierowe, chusteczki do nosa papierowe, opaski

papierowe na cygara, diagramy, okładki na dokumenty, dozowniki taśmy przyklepnej, papier z drewna, pokrowce na drukarki z materiałów nietekstylnych, taśmy nasączone tuszem do drukarek komputerowych, drukarki przenośne, papier do elektrokardiografów, emblematy, stemple papierowe, aparaty ręczne do etykietowania, etykiety nie z materiału tekstylnego, falcówki, pudełka z farbami, figurki-statuetki z miazgi papierowej, karton z miazgi drzewnej, dziurkacze, ekiemki, kalendarze, kalendarze z kartkami do wrywania, kalka papierowa, kalka maszynowa, kalka techniczna, kalkomanie, płótno do kalkowania, kałamarze, kamienie litograficzne, kartony-pudła na kapelusze, podstawki pod karafki z papieru, zaczepy do kartek, kartki kartotekowe, wyroby z kartonu, karty muzyczne z życzeniami, karty-zawiadomienia papeteryjne, kasetki na papeterię, kasetki na znaczki, katalogi, klamry do obsadek piór, klawisze do maszyn do pisania, klej rybi do papieru lub do użytku domowego, kleje do materiałów papierniczych lub do użytku domowego, płótno klejowe do materiałów piśmiennych, książki, broszury, komiksy, czasopisma, gazety, prospekty, taśmy papierowe i karty do zapisu programów komputerowych, bloki z papieru, bloki rysunkowe, krzywki, podpórki do utrzymywania w pozycji pionowej rzędu książek, zakładki do książek, torebki do gotowania w kuchence mikrofalowej, podstawki pod kufle do piwa, kulki do piór kulkowych, lak do pieczętowania, linijki (wierszowniki), linijki rysownicze, papier listowy, kreda do pisania, kreda do znakowania, materiały piśmienne, ołówki automatyczne, ołówki automatyczne z wymiennymi grafitami, ołówki węglkowe, opaski na rękę do przytrzymywania przyborów do pisania, opłatek, osłony na doniczki z papieru, papier do pakowania, papier w arkuszach, artykuły papiernicze, pasta do modelowania, pastele-kredki, pinezki kreślarskie, pinezki, gwoździaki, pióra, obsadki do piór, pióra wieczne, piórka do rysowania, piórniki, przybory do pisania, podkładki używane podczas pisania, podręczniki, podstawki do długopisów i ołówek, przegródki, przyborki do pisania, deski do rysowania, przykładnice rysunkowe kreślarskie, przykrywki akwariów domowych, materiały i taśmy przyklepne do celów papierniczych lub do użytku domowego, taśmy przyklepne do materiałów piśmiennych lub do użytku domowego, publikacje, rygi, ryłce do trasowania rysunków, ryłce grawerskie do akwafort, rysiki, rysunki, przybory kreślarskie do rysunków, przybory szkolne, tablice szkolne, tabliczki do pisania, taśmy gumowane, taśmy papierowe, tuby tekturowe, zasłony papierowe, zeszyty, znaczki-stemple, stojaki do znaczków, zszywacze, adresarki, klisze do adresów, maszyny drukujące do adresów, płytki adresowe do adresarek, stemple do adresów, afisze, tablice ogłoszeniowe na afisze z kartonu lub z papieru, akwaforty, akwarele, akwaria pokojowe, albumy, mapy almanachy, makiety architektoniczne, artykuły szkolne, tablice arytmetyczne, atlasy, mapy geograficzne, klisze drukarskie, czcionki drukarskie, czcionki typograficzne, wierszowniki, preparaty drukarskie, druki, druki jako przesyłka pocztowa, materiały filtracyjne z bibuły, filtry do kawy papierowe, folie z tworzyw sztucznych do pakowania, folie z tworzyw sztucznych z pęcherzykami powietrza do pakowania lub zabezpieczania w transporcie, formularze, fotografie, ramki do fotografii, urządzenia do naklejania fotografii, urządzenia do oprawiania i naklejania fotografii, fotografiura, urządzenia do frankowania, klisze drukarskie do galwanotypii, galwanotypy, glina do modelowania, globusy, grafiki, grafiony, grafity do ołówek, grawerunki, wzory do haftowania, hektografy, introligatorstwo, aparatura i urządzenia do introligatorstwa, materiały do introligatorstwa, chromolitografie, wykroje do konfekcji odzieżowej, konfetti, żetony kontrolne, koperty papeteryjne, urządzenia biurowe do zamykania kopert, atrament korektorski stosowany w heliografii, farby drukarskie korekcyjne stosowane w heliografii, płyny korektorskie, kosze na listy, kreda krawiecka, uchwyty do kredy, kreda do litografii, aparat do wytęczenia krzywych, litografie, łupkowe tabliczki do pisania, ołówek łupkowy, obrazy oprawione lub nieoprawione, wałki do malowania ścian, grzebienie marmurkowe, masy specjalne do pieczętowania, maszyny do pisania elektryczne i nieelektryczne, wałki do maszyn do pisania, materiały powłokowe wykonane z krochmalu lub skrobi, matryce, futerały na matryce, matryce drukarskie, miazga papiernicza, próbki biologiczne do mikroskopu, materiały do modelowania, naklejki adresowe, nalepki, poduszki nasączone tuszem, rolki

do taśm nasączone tuszem, taśmy nasączone tuszem, materiały do nauczania z wyjątkiem aparatów, nawilżacze, nawilżacze biurowe, notesy, numeratory, obrazy, obrusy papierowe, obwoluty, okładki na czeki, okólniki, oleografy, oprawki do ołówków, strugarki do ołówków, temperówki do ołówków, temperówki do ołówków mechaniczne, palety dla malarzy, palety do akwareli, pantografy, gilotynki do papieru, przyciski do papieru, papier do kopiowania, papier do maszyn rejestrujących, papier parafinowany, papier pergaminowy, papier toaletowy, saszetki na paszporty, perforatory biurowe, periodyki, pędzle, pędzle dla malarzy, płótno malarskie, sztalugi malarskie, podpórki ręki dla malarzy, poduszki do pieczętek, pieczęcie, pudełka na pieczęcie-stemple, uchwyty do pieczęci-stempli, maszyny biurowe do pieczętowania, materiały do pieczętowania, znaczki do pieczętowania, pielucho-majtki z papieru lub celulozy jednorazowe, pieluszki z papieru lub celulozy jednorazowe, tace do sortowania i liczenia pieniędzy, stoliki do pisania, szczotki używane przy pisaniu, wzory pism, plansze grawerskie, plany, płótno introligatorskie, płótno kalkowe, płótno nasączone tuszem do powielaczy, płyty matrycowe, karty pocztowe, znaczki pocztowe, portrety, powielacze, aparaty i maszyny do powielania, materiał do powlekania wykonany ze skrobi lub krochmalu, prasy zszywające, pudełka kartonowe lub papierowe, pudła na kapelusze, papier do radiogramów, ramy zecerskie stosowane w drukarstwie, rejestry-książki, reprodukcje graficzne, ręczniki papierowe, rolety papierowe, rolki do taśm barwiących, rozdrabniacze papieru, rozkłady godzinowe drukowane, różki papierowe w kształcie stożka, różańce, rury rozgałęźne, ryciny, przyrządy do rysunków, rysunkowe zestawy w opakowaniach z przegródkami, taśmy samoprzylepne do celów papierniczych lub do użytku domowego, segregatory, segregatory na dokumenty, serwetki papierowe, ręczniki do demakijażu papierowe, skorowidze, skrobaki wymazujące biurowe, klej ze skrobi do celów papierniczych lub domowych, papier srebrny, czcionki ze stali, stalówki ze stali, stalówki ze złota, steatyt, stemple pieczętujące, bielizna stołowa papierowa, serwetki stołowe papierowe, suszki do piór, szablony, szczotki-pędzle malarskie, szczotki do pisania, sznurki introligatorskie, sztandary papierowe, tworzywa sztuczne do modelowania, dzieła sztuki litograficzne, dzieła sztuka-ryty, szufelki do składu typograficznego, wykroje do szycia, szyldy z papieru lub z tektury, kartonu, gumki do ścierania, ślimaki papierowe, śpiewniki, środki do litografii barwnej, papier świecący, taśmy stosowane w introligatorstwie, taśmy do maszyn do pisania, taśmy elastyczne do użytku biurowego, terraria domowe, tkaniny introligatorskie, serwetki toaletowe papierowe, torby do pakowania z papieru lub z tworzyw sztucznych, torby na śmieci z papieru lub z tworzyw sztucznych, torebki papierowe do odkurzaczy, tusz, aparaty do winiet, arkusze z wiskozy do pakowania, wosk do modelowania nie do celów stomatologicznych, tarcze wymazujące, preparaty służące do wymazywania, wzornice perforowane do krosien żakardowych, wzory do kalkowania, **28** talie kart, karty do gry, **29** alginiany do celów spożywczych, masło arachidowe, bekon, słonina, białko jajka, białko spożywcze, bita śmietana, buliony, preparaty do produkcji bulionów, cebula konserwowana, chrupki jabłkowe, chrupki owocowe, chrupki ziemniaczane, daktyle, drób, filety rybne, flaki, galaretki jadalne, gniazda ptaków jadalnych, groch konserwowany, grzyby konserwowane, homary nieżywe, konfitura z imbiru, jaja, jaja ślimacze jadalne, jaja w proszku, jogurt, masło kakaowe, pasty do kanapek zawierające tłuszcz, kapusta kwaszona, kaszanka, kawior, kazeina do celów spożywczych, kefir, kielbasy, klej rybi do środków spożywczych, masło kokosowe, orzechy kokosowe suszone, olej kokosowy, tłuszcz kokosowy, koncentrat pomidorowy, koncentraty bulionowe, konserwy mięsne, konserwy rybne, konserwy z owocami, konserwy z warzywami, komiszony, olej kostny jadalny, krewetki różowe (nieżywe), krewetki szare (nieżywe), kroietyki spożywcze, olej kukurydziany, kumys, langusty, raki (nieżywe), łosoś, łój spożywczy, małże-mięczaki nieżywe, małże jadalne margaryna, marmolady, masło, krem na bazie masła, mączka rybna do celów spożywczych, sosy mięsne, mięso, ekstrakty mięsne, galaretki mięsne, mięso konserwowane, mięso wieprzowe, migdały spreparowane, napoje mleczne lub z przewagą mleka, produkty mleczne, mleko, mrożone owoce, zwierzyzna łowna, olej z oliwek jadalny, oleje jadalne, oliwki konserwowane, olej z orzechów palmowych, olej rzepakowy jadalny, olej słonecz-

nikowy do celów spożywczych, orzechy spreparowane, orzeszki arachidowe spreparowane, ostrygi nieżywe, galaretki owocowe, plastry z owoców, pulpa z owoców, sałatki z owoców, skórki owoców cytrusowych, owoce konserwowane, owoce konserwowane w alkoholu, owoce smażone, owoce smażone w cukrze, owoce w cukrze, olej palmowy, pektyna do celów spożywczych, pikle, poczwarki jedwabnika jadalne, podpuszczka, przecier pomidorowy, sok pomidory do celów kulinarnych, potrawy na bazie ryb, proteiny spożywcze, pyłki kwiatowe jako żywność, racuchy ziemniaczane, rodzyunki suche, rosoly, rośliny strączkowe konserwowane, materiały rybackie, ryby nieżywe, ryby konserwowane, ryby solone, sałatki warzywne, sardela (anchois), sardynki, serwatka, sery, olej sezamowy, skorupiaki nieżywe, smalec, soczewica konserwowana, ziarno sojowe konserwowane spożywcze, soja konserwowana spożywcza, soki warzywne do przyrządzania potraw, tłuszcze spożywcze, szpik kostny zwierzęcy jadalny, szynka, śledzie, ślimaki morskie (nieżywe), śmietana, tłuszcze jadalne, surowce do produkcji tłuszczów jadalnych, tofu, trufle konserwowane, tuńczyk, warzywa gotowane, warzywa konserwowane, warzywa suszone, wątróbka, paszтет z wątróbek, wędliny, wyciągi z wodorostów do celów spożywczych, zioła ogrodowe konserwowane, zupy, składniki do sporządzania zup, zupy jarzynowe, żelatyna do celów spożywczych, żółtka jajek, żywność solona, **31** algarobilla, artykuły spożywcze do żucia dla zwierząt, bagassa z trzciny cukrowej surowa bulwy, buraki, drożdże dla bydła, pasza dla bydła, środki spożywcze dla bydła, cebula świeża, cebulki kwiatowe, chleb świętojański, chmiel, choinki, trzcina cukrowa, korzenie cykorii, sałata z cykorii, darń naturalna, dodatki do pasz nie do celów leczniczych, wióry drewniane do wyrobu miazgi drzewnej i ściery drzewnego, drewno w stanie surowym, preparaty zwiększające niesienie się drobiu, drób do hodowli, preparaty dla drobiu znoszącego jaja, drób żywy, drzewa, dynie, groch świeży, grzybnia pieczarkowa (rozchodowa), grzyby świeże, produkty do hodowli zwierząt, homary żywe, ikra rybia, jagody, jagody jałowca, jaja do wylęgania, jedwabniki, jajeczka jedwabników, jęczmień, surowe ziarno kakaowe, kasze dla drobiu, kasztany jadalne świeże, kisonki pokarmowe dla zwierząt, lupiny orzecha kokosowego, orzechy kokosowe, orzechy kola, kopra, korek jako surowiec, korzenie spożywcze, krzewy, krzewy róż, kukurydza, makuchy kukurydzy, kwiaty naturalne, wieniec z kwiatów naturalnych, kwiaty suszone do dekoracji, langusty, raki (żywe), mączka lniana, makuchy, małże (mięczaki) żywe, małże (żywe), mączka rybna na pasze dla zwierząt, mączki dla zwierząt, mąka z ryżu, kość z mątwy dla ptaków, zwierzęta z menażerii, migdały, nasiona-ziarna, odpady gorzelniane na paszę dla zwierząt, pasza odżywcza, ogórki, oliwki świeże, orzechy koli, orzechy laskowe, orzeszki arachidowe, makuchy z orzeszków arachidowych dla zwierząt, mączka z orzeszków arachidowych dla zwierząt, ostrygi żywe, ości mątwy dla ptactwa, otręby, otręby zbożowe, owies, owoce świeże, owoce cytrusowe, pomarańcze cytryny, palmy, liście palm, pasza dla zwierząt tucznych, pasze wzmacniające dla zwierząt, pieprz-rośliny, pnie drzew, pokarm dla zwierząt, pokrzywy, pory, pożywienie dla psów, kotów i innych zwierząt, pożywienie dla zwierząt domowych, produkty uboczne w procesie przeróbki ziaren zbóż na pasze dla zwierząt, proteiny dla zwierząt, przynęty wędkarskie żywe, suchary dla psów, pszenica, pokarm dla ptaków, pyłek w postaci materiału surowego, rabarbar, rośliny, rośliny strączkowe świeże, rośliny suszone do dekoracji, ryby żywe, ryż nieprzetworzony, makuchy z rzepaka dla bydła, sadzonki, sałata zielona, sezam, siano, skorupiaki żywe, słoma na paszę, słoma na ściółkę, produkty na ściółkę dla zwierząt, maty słomiane do przykrycia ziemi, słód dla piwowarstwa i do destylowania, soczewica świeża, szyszki sosnowe, sól dla bydła, artykuły spożywcze dla zwierząt, szyszki chmielowe, ślimaki morskie (żywe), torf na ściółkę, trufle świeże, preparaty do tuczenia zwierząt, wapno do pasz, warzywa świeże, winogrona świeże, winorośle-krzewy, wodorosty spożywcze dla ludzi lub zwierząt, wysłodziny, wytloki z owoców, zarodki, zboże w ziarnach nieprzetworzone, ziarna zbóż, ziarno do żywienia zwierząt, ziarno kakaowe, surowe ziemniaki, zioła ogrodowe świeże, artykuły jadalne do żucia dla zwierząt, karma dla zwierząt domowych, napoje dla zwierząt domowych, zwierzęta żywe, żyto, **32** napoje bezalkoholowe, wyciągi z owoców bezalkoholowe, aperitify bezalkoholo-

we, brzczecka, wyciąg z chmielu do wytwarzania piwa, ekstrakty owocowe bezalkoholowe, wody gazowane, preparaty do produkcji wody gazowanej, piwo imbirowe, koktajle bezalkoholowe, lemoniady, syropy do lemoniady, preparaty do sporządzania likierów, woda litowa, produkty do wytwarzania wody mineralnej, woda mineralna, mleko arachidowe bezalkoholowe, mleko migdałowe, pastylki do napojów musujących, proszki do napojów musujących, esencje do produkcji napojów, syropy do napojów, środki do produkcji napojów, napoje izotoniczne, proszek do wytwarzania napojów musujących, napoje serwatkowe, nektary owocowe, orszada, napoje z soków owocowych bezalkoholowe, soki owocowe, piwna, piwo, sok pomidory, sarsaparyla, woda mineralna z Seltzer, piwo słodowe, soki warzywne, sorbety, moszcz z winogron, woda, woda gazowana, produkty do wytwarzania wody gazowanej, woda sodowa, woda stołowa, **33** alkohol miętowy, alkohol ryżowy, alkohole, napoje alkoholowe (z wyjątkiem piwa), likier anyżowy, anyżówka, aperitify, arak, brandy, curaa, dzin, ekstrakty alkoholowe, ekstrakty owocowe alkoholowe, esencje alkoholowe, gruszczenik, jablecznik, kirsz, koktajle, likiery, miód pitny, nalewki gorzkie, napoje alkoholowe z owocami, napoje destylowane, wyciągi z owoców alkoholowe, paliki, rum, alkohol z ryżu, sake, środki trawienne w postaci alkoholi i likierów, whisky, wino, wódka, **35** agencje importowo-eksportowe, agencje informacji handlowej, agencje reklamowe, analizy kosztów, aukcje publiczne, badania opinii, badania w dziedzinie działalności gospodarczej, badanie rynku, wypożyczalnie maszyn i urządzeń dla biur, dekoracja wystaw sklepowych, specjalistyczne doradztwo handlowe, doradztwo w zakresie organizowania i prowadzenia działalności gospodarczą, doradztwo specjalistyczne w sprawach działalności gospodarczej, doradztwo w zakresie zarządzania kadrowego, dystrybucja materiałów reklamowych, próbek, druków, prospektów, broszur, profesjonalne zarządzanie działalnością artystyczną, wycena działalności handlowej, ekspertyzy w działalności gospodarczej, badania w dziedzinie działalności gospodarczej, ekspertyzy w zakresie działalności gospodarczej, informacja o działalności gospodarczej, pomoc w prowadzeniu działalności gospodarczej, fotokopiowanie, edycja tekstów, pomoc przy zarządzaniu przedsiębiorstwami przemysłowymi lub handlowymi, administrowanie hotelami, transkrypcja informacji, kolumny reklamowe w prasie, pozyskiwanie danych do komputerowych baz danych, systematyzacja informacji w komputerowych bazach danych, prowadzenie ksiąg, manekiny do celów reklamowych i promowania sprzedaży, badania rynku, usługi maszynopisania, uaktualnianie materiałów reklamowych, ogłoszenia prasowe, rozpowszechnienie ogłoszeń reklamowych, sondaże-opinie, organizowanie wystaw w celach handlowych lub reklamowych, rekrutacja personelu, rozlepianie plakatów reklamowych, przygotowanie listy płac, przygotowywanie zeznań podatkowych, pokazy towarów, pośrednictwo pracy, powielanie dokumentów, usługi w zakresie prenumeraty czasopism dla osób trzecich, prognozy ekonomiczne, projektowanie w ramach pomocy w prowadzeniu działalności gospodarczej, usługi związane z przeniesieniem przedsiębiorstwa, pomoc w zakresie zarządzania przedsiębiorstwami handlowymi lub przemysłowymi, publikowanie tekstów reklamowych, rachunkowość, rozpowszechnianie materiałów reklamowych, wynajmowanie miejsc na umieszczanie ogłoszeń lub reklam, wypożyczanie materiałów reklamowych, reklamy korespondencyjne, reklamy radiowe, reklamy telewizyjne, usługi sekretarskie, zarządzanie zbiorami informatycznymi, służby informacyjne, sortowanie danych w bazach komputerowych, promocja sprzedaży dla osób trzecich, informacje w zakresie statystyki, stenografia, organizowanie targów w celach handlowych i reklamowych, telefoniczne udzielanie informacji dla nieobecnych abonentów, lokalizacja wagonów towarowych za pomocą komputera, weryfikacja rachunków, wycena jakości wełny, wycena drewna na pniu, sporządzanie wyciągów z kont, wypożyczanie fotokopiarek, wypożyczanie urządzeń i wyposażenia biurowego, **38** agencje informacyjne aktualności, agencje prasowe, emisja radiowa, emisja telewizyjna, informacja o telekomunikacji, przesyłanie informacji, przesyłanie danych przy pomocy terminali komputerowych, przesyłanie informacji tekstowej i obrazowej komputerowo, komunikacja radiowa, komunikacja telefoniczna, komunikacja telegraficzna, nadawanie i przesyłanie telegramów, poczta elektroniczna, rozpowszechnianie pro-

gramów radiowych i telewizyjnych, przekaz satelitarny, przesyłanie danych przy pomocy sieci światłowodów, przesyłanie telegramów i telegonii, przesyłanie wiadomości, radiofonia, telefonia komórkowa, połączenia telefoniczne, usługi telefoniczne i telegraficzne, usługi teleksowe, telewizja kablowa, wypożyczanie modemów, wypożyczanie telefonów, wypożyczanie urządzeń telekomunikacyjnych, wypożyczanie urządzeń do przekazywania informacji, wypożyczanie telekopiarek, zlecenia przywoławcze przez radio, telefon lub inne środki komunikacji elektronicznej, **39** transport aeronautyczny, przesyłki i dystrybucja korespondencji, wypożyczanie lodówek, usługi łamanie lodu, informacja o magazynowaniu, magazynowanie, wynajmowanie magazynów, transport mebli, wynajmowanie miejsc na parkingu, usługi nawigacyjne, organizowanie podróży, organizowanie wycieczek, pakowanie produktów, pakowanie towarów, usługi związane z parkowaniem samochodów, pilotaż, dotrzymywanie towarzystwa podróżnym, pośrednictwo transportowe, pośrednictwo w handlu statkami, przeprowadzki, przewożenie ładunków, przewóz ciężarówkami, ratownictwo transportowe, usługi w zakresie ratownictwa, ratownictwo morskie, ratownictwo okrętowe, ratownictwo okrętowe przy wydobywaniu zatopionych statków i ściąganiu z mielizny, ratownictwo podwodne, rezerwacja miejsc podróży, rezerwowanie miejsc na wycieczki, przewóz ruchomości, transport z zastosowaniem rurowców, transport rzeczny wynajmowanie powierzchni dla salonów samochodowych, transport samochodowy, wynajmowanie i wypożyczanie pojazdów i samochodów, wypożyczanie skafandrów ciężkich, składowanie statków, składowanie towarów, usługi statków spacerowych, transport statkami, przechowywanie statków, wynajmowanie łodzi i statków, usługi związane ze statkami wycieczkowymi, obsługa śluzy, usługi taksówkowe, spedycja, usługi tramwajarskie, rezerwacja w zakresie transportu, transport i składowanie odpadów, transport łodziami i statkami, transport morski, transport pasażerski, transport powietrzny, transport promowy, transport przedmiotów wartościowych, transport rzeczny, transport sanitarny, usługi tranzytowe, turystyka, zwiedzanie, usługi kurierskie w zakresie korespondencji lub towarów, wypożyczanie wagonów, dystrybucja wody, zaopatrywanie w wodę, transport wycieczkowy, organizowanie wycieczek morskich, wynajmowanie powierzchni na salony samochodowe, wypożyczanie foteli na kółkach, wypożyczanie samochodów ciężarowych, wypożyczanie samochodów wyścigowych.

(111) **161321** (220) 2000 09 19 (210) 224299  
 (151) 2004 08 31  
 (732) Firma Handlowo-Usługowa „BRATEX” J.M.D. Mrzygłód s.c.  
 Janusz Mrzygłód, Mariusz Mrzygłód, Dariusz Mrzygłód, Dębica, PL.  
 (540)



Kolory znaku: czarny, czerwony

(531) 14.1, 26.13, 27.5, 29.1

(510), (511) **06** blacha, cynk, dachówka metalowa, metalowe pokrycia dachów, daszki metalowe, kotwiące płyty, okucia do budownictwa, rynny dachowe metalowe, rynny metalowe, pokrycia metalowe ścian, obejmki do umocowań metalowych do rur, usztywniacze metalowe, metalowe złączki rur.

(111) **161322** (220) 2000 09 26 (210) 224555  
 (151) 2005 03 31  
 (732) Południowe Zakłady Rafineryjne „Naftopol” SA,  
 Warszawa, PL.  
 (540)

Kolory znaku: biały, zielony, pomarańczowy  
 (531) 26.1, 27.5, 29.1

(510), (511) **01** dodatki chemiczne do paliw silnikowych, **04** oleje silnikowe, oleje do smarowania, oleje napędowe, paliwa i smary, **35** prowadzenie agencji importowo-eksportowej oraz sprzedaży towarów i usług, **40** przetwarzanie i rafinacja ropy naftowej.

(111) **161323** (220) 2000 09 25 (210) 224587  
 (151) 2005 01 11  
 (732) JERONIMO MARTINS DYSTRYBUCJA Spółka z o.o.,  
 Poznań, PL.  
 (540) grula  
 (510), (511) **30** mąka ziemniaczana.

(111) **161324** (220) 2000 10 13 (210) 225531  
 (151) 2005 04 20  
 (732) Stacja Paliw GALON Karol Galara, Głubczyce, PL.  
 (540)

(531) 27.5

(510), (511) **01** substancje wiążące i spoiwa do paliw, preparaty zapobiegające zamarzaniu i służące do odładzania pojazdów, woda destylowana, roztwory przeciwpieniące, preparaty wulkanizacyjne dla celów przemysłowych, odczynniki chemiczne przemysłowe, dodatki detergentowe do benzyny i innych paliw, materiały i środki filtracyjne (preparaty chemiczne, substancje mineralne i roślinne, materiały z tworzyw sztucznych i ceramiczne do filtrów), chemikalia zapobiegające matowieniu szyb, płyny hamulcowe do pojazdów, substancje wiążące do oszczędzania paliwa, **02** spoiwa do farb, oleje do konserwacji i przeciwrzdewne, **04** materiały oświetleniowe, świece, znicze, paliwa, oleje techniczne, smary, materiały pędne, gazy w postaci stałej płynnej i lotnej, dyspergantów olejów do paliw, oleje paliwowe, **06** metalowe pojemniki, **12** części składowe do pojazdów, pojazdy, silniki do pojazdów, przyczepy, siedzenia i pokrycia siedzeń, szyby, wycieraczki, lusterka, **35** prowadzenie interesów osób trzecich w zakresie prowadzenia promocji i reklamy ich wyrobów, pośredniczenie w zawieraniu transakcji handlowych, usługi w zakresie obrotu fakturowego i tranzytowego bez kontaktu z towarem (obrotu towarem bez kontaktu z towarem), usługi świadczone przez i dla punktów sprzedaży detalicznej zwłaszcza kompleksowa oferta towarów podkreślająca ich zalety umożliwiające nabywcom rozeznanie i zakup towarów wymienionych poniżej: nienaświetlone błony fotograficzne, środki do prania i wybielania, substancje wiążące i spoiwa, środki do czyszczenia, polerowania, odtuszczania i ścierania, mydła, produkty perfumeryjne, olejki eteryczne, kosmetyki, dezodoranty, środki do pielęgnacji włosów, środki do czyszczenia zębów, pasty do obuwia, materiały oświetleniowe, świece, znicze, paliwa, oleje techniczne, smary, materiały pędne, gazy w postaci stałej płynnej i lotnej, dyspergantów olejów, oleje i cieczy hydrauliczne, przekładniowe, chemiczne dodatki do paliw, smarów, preparaty zapobiegające zamarzaniu i służące do odładzania, cieczy chłodzące, hartownicze, przenoszące ciepło, płyny hamulcowe, sprzęgłowe i do amortyzatorów, woda destylowana, roztwory przeciwpieniące, materiały i środki filtracyjne, katalizatory, preparaty wulkanizacyjne, zapobiegające matowieniu szyb, odczynniki chemiczne, dodatki detergentowe do benzyny

ny i innych paliw, szampony, produkty farmaceutyczne, weterynaryjne i higieniczne, dietetyczne środki lecznicze, żywność dla niemowląt, plastry, apteczki pierwszej pomocy, opatrunkowe, środki dezynfekcyjne i do niszczenia szkodników, środki chwastu i grzybobójcze, pieluszki jednorazowe, narzędzia ręczne i przyrządy ręczne z napędem elektrycznym, hydraulicznym, mechanicznym i pneumatycznym, sztucce, nożyczki, aparaty i nożyki do golenia, aparaty i akcesoria fotograficzne, błony fotograficzne (naświetlone), urządzenia do rejestracji i odtwarzania obrazu i dźwięku (magnetofony, magnetowidy, kamery video, sprzęt RTV, taśmy video, dyski kompaktowe, gaśnice, kable, ognie sztuczne i petardy, torebki, artykuły biurowe, papier, karton, dzienniki, czasopisma, książki, fotografie, programy komputerowe, papeteria, materiały klejące dla papeterii i gospodarstw domowych, nieelektryczne narzędzia kuchenne, grzebienie, szczotki, sprzęt do czyszczenia, naczynia kuchenne, wyroby ze szkła i porcelany, przybory toaletowe, wycieraczki do obuwia, dywaniki, mięso, ryby, drób, dziczyzna, ekstrakty mięsne, owoce i warzywa konserwowane, suszone i gotowane, galaretki, dżemy i kompoty, mleko i produkty mleczne, jadalne oleje i tłuszcze, konserwy, pickle, sosy do sałat, kawa, herbata, przyprawy, produkty zbożowe, wyroby piekarnicze i cukiernicze, słodycze, lody, cukier, miód, drożdże, proszki do pieczenia, świeże owoce, jarzyny, nasiona i naturalne kwiaty, pokarm dla zwierząt, wody mineralne, gazowane i niegazowane, inne napoje bezalkoholowe, syropy i preparaty do przygotowania napojów, piwo, soki owocowe, napoje alkoholowe, wina, likiery, brandy, tytoń, wyroby tytoniowe, papierosy, cygara, artykuły dla palących, zapalki, zapalniczki, wyroby jubilerskie, biżuteria, zegary, instrumenty muzyczne, skóra, imitacje skóry, oraz towary z tych materiałów, odzież z tworzyw naturalnych i sztucznych, bielizna, obuwie, nakrycia głowy, wyroby pasmanteryjne, koce, **36** usługi finansowe, ubezpieczeniowe, wymiana walut, usługi agencji celnej, obsługa czeków podróżnych, usługi sprzedaży na kredyt, usługi finansowania pożyczek, doradztwo finansowe, **37** stacje obsługi pojazdów - usługi zabezpieczenia przeciwrzdewnego, asfaltowanie, konserwacja, smarowanie i naprawy samochodów, pojazdów i przyczep, usługi myjni samochodowych, mycie i czyszczenie pojazdów i przyczep, mycie pojazdów mechanicznych, polerowanie pojazdów, usługi w zakresie montażu opon, budowanie i naprawy stacji obsługi (paliw i pojazdów), instalacji paliwowych i sklepów na stacjach paliw, pomocdrogowa w zakresie naprawy pojazdów, usługi w zakresie dozowania olejów paliw, smarów, gazów i farb, **39** transport samochodowy towarów i osób, składowanie towarów, spedycja, holowanie, wynajmowanie pojazdów, maszyn czyszczących i magazynów paliw, organizacja wycieczek, usługi w zakresie prowadzenia biur podróży, pomoc drogowa w zakresie holowania, **40** usługi w zakresie obróbki materiałów, wszelkie usługi wykończeniowe, prowadzenie lakierni, wulkanizacja, **42** usługi architektoniczne, usługi oprogramowania komputerowego na rzecz osób trzecich, **43** usługi świadczone przez kawiarnie, restauracje, kafeterie i bary, przygotowywanie dań i napojów na wynos, catering, prowadzenie punktów usługowych zapewniających korzystanie z kąpieli, prysznic i wszelkich udogodnień toaletowych, usługi hotelarskie, rezerwacje hotelowe, obsługaturystów i podróżnych w zakresie rezerwacji kwater hoteli, moteli i domów wypoczynkowych, wynajmowania mieszkań i zakwaterowania, czasowa opieka nad dziećmi prowadzona w trakcie zakupów, **44** usługi pomocy medycznej.

(111) **161325** (220) 2000 10 17 (210) 225608  
 (151) 2005 01 27  
 (732) Koncesjonowane Biuro Detektywistyczne „RUTKOWSKI”  
 Krzysztof Rutkowski, Warszawa, PL.  
 (540) KONCESJONOWANE BIURO DETEKTYWISTYCZNE  
 „RUTKOWSKI”  
 (510), (511) **45** usługi detektywistyczne, sprawdzanie tożsamości pojazdów, poszukiwanie skradzionych pojazdów, poszukiwanie osób zaginionych, ochrona mienia.

(111) **161326** (220) 2000 10 16 (210) 225639  
 (151) 2005 01 27

(732) Przedsiębiorstwo Handlowo Usługowe LINEA BOTTONEX Beata Korbińska, Kielce, PL.

(540)



Kolory znaku: biały, granatowo-niebieski

(531) 27.5, 29.1

(510), (511) **25** odzież, **26** dodatki krawieckie, **35** pośrednictwo handlowe, export-import towarów, handel hurtowy, detaliczny i obwoźny, **42** usługi w zakresie grafiki komputerowej.

(111) **161327** (220) 2000 10 20 (210) 225890  
(151) 2005 03 11

(732) Przedsiębiorstwo Handlowo-Usługowo-Produkcyjne „EUROPLAST” S.C. Waldemar Ambroszkiewicz, Paweł Nowak, Rzeszów, PL.

(540)



Kolory znaku: niebieski, granatowy, ciemnoniebieski

(531) 26.13, 27.5, 29.1

(510), (511) **06** barierki ochronne, bramy metalowe, kabiny kąpielowe metalowe, drzwi i okna metalowe, osłony przeciwwiatrowe dla stanowisk przeładunkowych, ściany metalowe przenośne, **07** napędy do przesuwania i otwierania bram, rampy i stanowiska przeładunkowe samonastawne.

(111) **161328** (220) 2000 11 10 (210) 227050  
(151) 2005 01 27

(732) Przedsiębiorstwo Handlowo-Usługowe „MAGMAR” Mieczysław Pardel, Marianna Pardel, Wojkowice, PL.

(540)



Kolory znaku: żółty, niebieski

(531) 24.9, 25.3, 27.5, 29.1

(510), (511) **35** usługi agencji importowo-eksportowej, pośrednictwo handlowe, usługi w zakresie rachunkowości, prowadzenie hurtowni i sklepu z towarami pochodzenia krajowego oraz zagranicznego oferującymi do sprzedaży: płytki ceramiczne ściennie i podłogowe, armaturę sanitarną: wanny tradycyjne i z hydromasażem, brodziki, umywalki, sanitariaty, kabiny i panele prysznicowe, parawany nawałnowe, akcesoria związane z wyposażeniem łazienek, meble łazienkowe, lustra, listwy wykończeniowe, kleje, fugi i silikonu do płytek ceramicznych, części i akcesoria samochodowe, **37** usługi budowlano-remontowe, usługi w zakresie instalacji hydromasażu w wannach akrylowych, **39** usługi w zakresie transportu samochodowego towarów, **42** usługi doradztwa w zakresie projektowania i wystroju wnętrz.

(111) **161329** (220) 2000 11 16 (210) 227287  
(151) 2005 01 31

(732) HM PUBLISHERS HOLDINGS LIMITED, Basingstoke, GB.

(540) ONESTOPENGLISH

(510), (511) **09** urządzenia i przyrządy przeznaczone do celów dydaktycznych, książki, czasopisma, ulotki, broszurki, dzienniki, materiały szkoleniowe i dydaktyczne, wszystkie wyżej wymienione towary w formie elektronicznej, urządzenia do nagrywania, transmisji i reprodukcji dźwięku i obrazów, środki magnetyczne do nagrywania, dyski, płyty, taśmy, CD-romy, kasety, video, dyski kompaktowe, oprogramowanie komputerowe, **16** druki, książki, magazyny, ulotki, broszury, dzienniki, materiały szkoleniowe i dydaktyczne, papeteria, papier listowy, materiały piśmienne, pióra, długopisy, ołówki, **41** usługi w zakresie wydawania (publikacji) materiałów instruktażowych i przeznaczonych do celów dydaktycznych, książek, czasopism, ulotek, broszur, dzienników, materiałów szkoleniowych i dydaktycznych, usługi edukacyjne, usługi szkoleniowe, usługi pomocy w przygotowaniach do egzaminów, usługi w zakresie działalności kulturalnej i rozrywkowej, wszystkie wyżej wymienione usługi dostępne również w trybie on-line z baz komputerowych i z Internetu.

(111) **161330** (220) 2000 11 21 (210) 227513  
(151) 2005 01 31

(732) Paulina Friedel, Warszawa, PL.

(540) ARTNET

(510), (511) **35** reklama za pośrednictwem sieci komputerowej, rozpowszechnianie ogłoszeń reklamowych, usługi agencji reklamowej z wykorzystaniem metod multimedialnych i internetowych, organizowanie targów w celach handlowych lub reklamowych.

(111) **161331** (220) 2000 11 27 (210) 227995  
(151) 2005 02 25

(732) „NOVICHEM” Spółka z o.o., Chorzów, PL.

(540)



Kolory znaku: zielony, czarny, biały, szary, żółty

(531) 26.4, 27.5, 29.1

(510), (511) **01** chemikalia organiczne, nadtlutki i nadtlenki organiczne, kwasy i sole organiczne, surowce do ich produkcji wszystkie dla przemysłu spożywczego, chemikalia nieorganiczne, kwasy nieorganiczne, surowce do ich produkcji wszystkie dla przemysłu spożywczego, **30** przyprawy dla przemysłu mięsnego, mieszanki przyprawowe dla przemysłu mięsnego, surowce do ich wytwarzania nie zawarte w innych klasach, artykuły spożywcze dla przemysłu cukierniczego, środki spulchniające, surowce do ich wytwarzania nie zawarte w innych klasach.

(111) **161332** (220) 2000 11 30 (210) 228148  
(151) 2005 01 28

(732) DaimlerChrysler Corporation, Auburn Hills, US.

(540) LIBERTY

(510), (511) **12** pojazdy silnikowe i części do nich.

(111) **161333** (220) 2000 11 29 (210) 228164  
(151) 2005 01 31

(732) „EDI-MAR” S.C. Marta Szydełko, Edward Waltoś, Antoni Szydełko, Rzeszów, PL.

(540) EDI-MAR

(510), (511) **03** ałun stosowany przy skaleczeniach po goleniu, antyperspiranty, antystatyczne preparaty do celów domowych, apretura z krochmalu, barwniki do bielizny i bielienia, barwniki do celów kosmetycznych, barwniki kosmetyczne, bursztyn do wyrobów perfumeryjnych, chlorek do bielizny, chusteczki nasączone płynami kosmetycznymi, cytrynowe olejki eteryczne, dentystryczne preparaty do polerowania protez, depilatory, dezodoranty do użytku

osobistego, drewno zapachowe, ekstrakty kwiatowe, esencje eteryczne, farby do brody, farby do bielizny, kadzidła, kosmetyki do brwi, kosmetyki, kosmetyczne preparaty do odchudzenia, kreda, kreda czyszcząca, kremy kosmetyczne, krochmal, lakiery do paznokci, lakiery do włosów, lotony do celów kosmetycznych, lotony do włosów, mascara, maseczki kosmetyczne, maści do celów kosmetycznych, mleczko kosmetyczne, mleczko migdałowe kosmetyczne, mydła, mydła dezodorujące, mydła dezynfekujące, mydło do golenia, mydła lecznicze, mydła przeciwopne, mydła toaletowe, olejki aromatyczne, olejki eteryczne, olejek migdałowy, olejek różany, olejki do celów kosmetycznych i perfumeryjnych, olejki toaletowe, ołówki do brwi, pasty do obuwia, pasty do podłogi i mebli, pasty do skór, pasty do zębów, patyczki z watą do celów kosmetycznych, płyny po goleniu, płyny do zębów, płyny do spryskiwaczy szyb, płyny do mycia szyb, płyny do mycia naczyń, płyny do prania, płyny do płukania, pomadki do ust, preparaty do usuwania barw, preparaty do czyszczenia, preparaty do czyszczenia rur odpływowych, preparaty do depilacji, preparaty do golenia, preparaty do pielęgnacji paznokci, perfumy, preparaty do krochmalenia, preparaty kosmetyczne do kąpieli, preparaty do makijażu, preparaty do pielęgnacji jamy ustnej, preparaty kosmetyczne do pielęgnacji skóry, preparaty kosmetyczne do rzęs, preparaty do mycia, preparaty do trwałej ondulacji, preparaty kosmetyczne do opalania, pumeks, saszetki zapachowe do bielizny, sole kąpielowe kosmetyczne, szampony, sztuczne paznokcie, środki do prania, środki piorące, środki do usuwania rdzy, środki do zamaczania bielizny, środki do czyszczenia, środki do konserwacji skóry, talk kosmetyczny, terpentyna, wazelina kosmetyczna, woda kolońska, woda lawendowa, woda toaletowa, воск do depilacji, wywabiacze plam, zestawy kosmetyczne, **29** bekon, białko spożywcze, bita śmietana, buliony, cebula konserwowa, chrupki jabłkowe, chrupki owocowe, chrupki ziemniaczane, daktyle, drób - mięso, ekstrakty mięsne, filety rybne, flaki, galaretki jadalne, groch konserwowy, grzyby konserwowane, homary nieżywe, imbir w konfiturach, jaja, jaja ślimacze jadalne, jaja w proszku, kapusta kwaszona, kaszanka, kawior, kazeina spożywcza, kefir, kielbasy, klej rybi spożywczy, koncentraty bulionu, konfitury, korniszony, korniszony z jarzynami w occie, olej kostny jadalny, krewetki nieżywe, krewetki czerwone nieżywe, krokiety, kukurydza konserwowana, langusty nieżywe, łosoś, łój spożywczy, małże - mięczaki nieżywe, małże jadalne nieżywe, margaryna, marmolady, masło, masło - krem, masło arachidowe, masło kakaowe, masło z orzechów kokosowych, mięso, mięso w galarecie, mięso konserwowane, mięso wędzone, mięso wieprzowe, migdały preparowane, mleczne produkty, mleko, mrożone owoce i warzywa, napoje mleczne lub z przewagą mleka, olej kokosowy, olej z orzechów palmowych, olej z oliwek jadalny, oleje jadalne, olej jadalny z rzepaku, oliwki konserwowane, orzechy kokosowe suszone, orzechy spreparowane, orzeszki arachidowe spreparowane, ostrygi nieżywe, owoce - galaretki, owoce konserwowane, owoce konserwowane w alkoholu, owoce smażone, owoce smażone w cukrze, pasty do kanapek zawierające tłuszcz, pasztet z wątróbki, pektyna do celów spożywczych, pikle, podpuszczka, potrawy na bazie ryb, proteiny spożywcze, pulpa owocowa, purée z pomidorów, pyłki kwiatowe - żywność, rodzynki suche, rosoły, rośliny strączkowe konserwowane, ryby konserwowane, ryby nieżywe, sałatki owocowe, sałatki warzywne, sardela, sardynki, serwatka, sery, sezamowy olej, skorupiaki nieżywe, skórki owocowe, słonecznik - olej spożywczy, smalec, soczewica konserwowana, soja konserwowana, soki warzywne do przyrządzania potraw, sosy mięsne, szpik kostny zwierzęcy jadalny, szynka, śledzie, śmietana, tłuszcz kokosowy, tłuszcz jadalny, trufle konserwowane, tuńczyk, warzywa gotowane, warzywa konserwowane, warzywa suszone, wątroba, wieprzowina, wodorosty do celów spożywczych, zioła ogrodowe konserwowane, zupy, zupy - składniki do sporządzania, zupy jarzynowe, żelatyna do celów spożywczych, żółtka jajek, żywność solona, **30** anyż, anyż gwiazdzisty, aromaty inne niż olejki eteryczne, aromaty do żywności, batony lukrecyjne, biszkopty, bita śmietana - preparaty stabilizujące, budynie, bułeczki słodkie, bułki, chleb, chleb bezdrożdżowy, ciasta, ciasta przekładane mięsem, ciasteczka, ciastka, ciasto na ciastka, ciasto w proszku, cukier, cukier kandyzowany, cukierki, curry, cykorja, cynamon, czekolada, drożdże, enzymy do ciast,

esencje do artykułów żywnościowych, gałka muszkatołowa, glukoza spożywcza, gluten spożywczy, goździki, grysiki, guma do żucia, herbata, herbatniki, imbir, jęczmień - mąka, jęczmień łuskany lub tłuczony, kakao i wyroby z niego, kanapki, karmelki, kasze spożywcze, kawa i jej aromaty, kawa preparaty roślinne zastępcze, keczup, kleik spożywczy na bazie mleka, kukurydza - mąka, kukurydza mielona, kukurydza prażona i popękana, kuskus, lody, lody spożywcze w proszku, lód do napojów chłodzących, lukrecja, majonez, makaroniki - cukiernicze, makarony spożywcze, marcepan, mąka gorczykowa, mąka pszenna, mąka spożywcza, melasa, mięta - wyroby cukiernicze, migdały - wyroby cukiernicze, miód, mleczko pszczele spożywcze, musztarda, napoje czekoladowe, napoje kakaowe i kawowe, naleśniki, napoje na bazie czekolady lub kakao lub kawy, ocet, owies w postaci kaszy, owies gnieciony lub łuskany, ozdoby do ciast jadalne, pasta migdałowa, pastylki - cukierki, pasztet mięsny, pasztety, pieprz, piernik, pierożki, piwny ocet, pizze, płatki kukurydziane, płatki owsiane, płatki zbożowe suszone, pomadki - cukierki, potrawy na bazie mąki, pralinki, propolis, przyprawy, rośliny strączkowe mąka, ryż, sago, sól selerowa, skrobia do celów spożywczych, słodycze, słodycze na choinkę, słodziki naturalne, sól do celów spożywczych, smakowe przyprawy, sojowa mąka, sosy, sosy do sałatek, sosy pomidorowe, sól kuchenna, spaghetti, substytuty kawy, suchary, sushi, szafran, szafran indyjski spożywczy, tapioka, tapioka - mąka, wafle, wanilia - aromat i substytut wanilii, wermiszel, wiążące środki do lodów i kielbasy, wodorosty, wyciągi - nalewki inne niż lecznicze, wyroby cukiernicze, zagęszczacze do lodów, zagęszczacze produktów spożywczych stosowane przy gotowaniu, zbożowe produkty, ziele angielskie, ziemniaczana mąka, **31** bulwy, buraki, cebula świeża, cebulki kwiatowe, chleb świętojański, chmiel, choinki bożonarodzeniowe, cykorja, cytryny, drożdże dla bydła, drób żywy, drzewa, dynie, groch świeży, grzyby świeże, grzybnia pieczarkowa, homary, ikra rybia, jagody, jagody jałowca, jęczmień, kasze dla drobiu, kasztany jadalne świeże, kopra, kora surowa, korek - surowiec, korzenie spożywcze, krzewy, krzewy róż, kukurydza, kwiaty naturalne, kwiaty suszone - dekoracja, langusty, raki, łupiny orzechów kokosowych, makuchy, małże mięczaki żywe, mączka lniana, migdały, nasiona - ziarna, ogórki, oliwki świeże, orzechy, orzechy kokosowe, orzechy koli, orzechy łaskowe, orzeszki arachidowe, orzeszki arachidowe - mączka, ostrygi żywe, otręby, owies, owoce cytrusowe, owoce świeże, pomarańcze, pokrycia humusowe, pory, pożywienie dla psów i kotów, pożywienie dla zwierząt domowych, proteiny dla zwierząt, pszenica, pokarm dla ptaków, rabarbar, rośliny strączkowe świeże, rośliny suszone do dekoracji, sałata, sałata zielona, sezam, skorupiaki żywe, słomiane maty, soczewica, suchary dla psów, trufle świeże, warzywa świeże, wieńce z kwiatów naturalnych, winogrona świeże, rodzynki, winorośle - krzewy, wodorosty spożywcze dla ludzi i zwierząt, zboże w ziarnach, ziarna - nasiona, ziarno - pasza, ziarno kakaowe - surowe, ziemniaki, zioła ogrodowe świeże, żyto, **32** ekstrakty owocowe bezalkoholowe, koktajle bezalkoholowe, lemoniady, napoje bezalkoholowe, napoje na bazie serwatki, napoje na bazie soków owocowych, nektary owocowe, orszada, pastylki musujące do napojów, piwo, proszki musujące do napojów, soki owocowe jako napoje, soki warzywne jako napoje, soki pomidorowe jako napoje, syropy do lemoniady, syropy i esencje do sporządzania napojów, wody gazowane, woda mineralna, woda sodowa, woda stołowa, wyciągi z owoców bezalkoholowe.

(111) **161334** (220) 2000 11 29 (210) 228167  
 (151) 2005 01 31  
 (732) GENOVA SYSTEM POLAND Spółka z o.o., Łódź, PL.  
 (540)



Kolory znaku: granatowy  
 (531) 26.11, 27.5, 29.1

(510), (511) **06** rury i przewody metalowe do instalacji sanitarnych, kształtki i złącza metalowe do instalacji sanitarnych, **11** filtry do wody jako części instalacji przemysłowych lub domowych i wkłady do takich filtrów, urządzenia do filtrowania wody i wkłady filtrujące do tych urządzeń, filtry do wody pitnej, **17** rury i przewody z tworzyw sztucznych do instalacji sanitarnych kształtki i złącza z tworzyw sztucznych do instalacji sanitarnych, **19** niemetalowe rury i przewody inne niż z tworzyw sztucznych do instalacji sanitarnych niemetalowe kształtki i złącza inne niż z tworzyw sztucznych do instalacji sanitarnych, **21** filtry do wody do użytku domowego.

(111) **161335** (220) 2000 12 01 (210) 228211  
(151) 2005 01 27  
(732) „GRAVITY” Spółka Akcyjna, Warszawa, PL.  
(540)



Kolory znaku: czarny, pomarańczowy  
(531) 27.5, 29.1

(510), (511) **09** komputery, komputerowy sprzęt peryferyjny, urządzenia do transmisji danych, programy komputerowe, nośniki magnetyczne i optyczne danych, elektroniczne urządzenia biurowe, **35** systematyzacja informacji komputerowych, kompilacja informacji w komputerowych bazach danych, **36** wynajmowanie pomieszczeń dla instalacji serwerów komputerowych, **37** instalowanie komputerów, sieci komputerowych, urządzeń peryferyjnych, urządzeń do transmisji danych i programów komputerowych, naprawy komputerów, **38** usługi transmisji danych i wypożyczanie urządzeń do transmisji danych, przydzielanie dostępu do Internetu, **41** usługi w zakresie nauczania, organizacja szkoleń specjalistycznych, **42** usługi internetowe a zwłaszcza doradztwo i konsulting w zakresie korzystania z Internetu, poradnictwo w zakresie zakładowego i indywidualnego dostępu do Internetu, informacje dostarczane on-line z komputerowej bazy danych lub z Internetu, usługi pomocy technicznej w zakresie oprogramowania komputerowego, sieci komputerowych i Internetu, informacja o wyżej wymienionych usługach, on-line z sieci komputerowej lub za pośrednictwem Internetu lub ekstranetów, wynajmowanie czasu dostępu oraz zapewnianie możliwości wyszukiwania, odzyskiwania, katalogowania, łączenia i systematyzacji danych w odniesieniu do Internetu, elektronicznych sieci przesyłu danych oraz elektronicznych baz danych, usługi informacyjne, doradcze, konsultacyjne dotyczące wyżej wymienionych usług i towarów, administrowanie systemami komputerowymi, programowanie komputerowe i projektowanie systemów komputerowych, wypożyczanie komputerów i wynajmowanie dostępu do serwerów, wynajmowanie aplikacji, analizy systemów komputerowych, doradztwo w zakresie wykorzystania sprzętu komputerowego, usługi informatyczne w zakresie zarządzania przedsiębiorstwami na zasadzie outsourcingu.

(111) **161336** (220) 2000 12 05 (210) 228446  
(151) 2005 01 26  
(732) „INTER-STYLE” Spółka z o.o., Rzeszów, PL.  
(540)



Kolory znaku: czerwony  
(531) 27.5, 29.1

(510), (511) **19** altany konstrukcje, balustrady, baseny kąpielowe o konstrukcji niemetalowej, belki niemetalowe, beton, betonowe elementy budowlane, bitumy, boazeria niemetalowa, cegły, cement, dachówki niemetalowe, daszki niemetalowe dla budownictwa, deflektory kominowe niemetalowe, rury drenażowe niemeta-

lowe, drewno obrobione, drewno budowlane, drewno użytkowe, materiały do budowy i pokrywania nawierzchni dróg, drzwi niemetalowe, forniry, gips, gonty, granit, kabiny kąpielowe, kamień, konstrukcyjne elementy niemetalowe dla budownictwa, kratownice niemetalowe, kreda, kwarc, kształtki niemetalowe, okna niemetalowe, łąty drewniane, marmur, mozaiki dla budownictwa, obudowy kominów, ogrodzenia niemetalowe, okiennice niemetalowe, okna niemetalowe, parkiety, piasek, płyty niemetalowe na grobowce, płyty podłogowe i ściennie niemetalowe, rury sztywne niemetalowe, rynnny niemetalowe, sklejka, smoła, szalunki do betonu niemetalowe, wapno, żwir, **20** barki ruchome, beczki niemetalowe, bufety ruchome, drabiny z drewna, drewniane łózka, drzwi do mebli, fotele, gabloty, kadzie drewniane do zlewania wina, kadzie niemetalowe, kanapy, kasety drewniane, klepka drewniana bednarska, kojce dla dzieci, kołyski, komody, kosze niemetalowe, krzesła, kwietniki, leżaki, lustra, ławy meblowe, meble, meble biurowe, meble metalowe, meble szkolne, opakowania niemetalowe na butelki, palety niemetalowe, pojemniki niemetalowe, półki, półki meblowe, półki dla regałów bibliotecznych, ramy do obrazów, schody drewniane, schodki niemetalowe, sekretery, sofy, stoliki pod maszyny do pisania i komputery, stojaki meblowe, stołki, stoły, stopnie, ścianki boazeryjne, szafki, toaletki, wyroby stolarstwa meblowego, **21** butle szklane, cebrzyki, ceramiczne wyroby dla gospodarstwa domowego, deski do krojenia chleba, deski do prasowania, doniczki na kwiaty, dozowniki mydła, dozowniki papieru toaletowego, dzbanki, fajans, filtry do kawy, foremki do lodu, garnki, gąbki toaletowe, grzebienie, klosze do przykrywania masła i sera, korkociągi, kubki z papieru lub tworzyw sztucznych, kubły, kufle do piwa, lejki, łyżki kuchenne, miski, mydelniczki, naczynia do picia, naczynia szklane, patelnie, pojemniki na chleb, polewaczki, porcelana, przybory kosmetyczne, przybory kuchenne, rękawice ogrodnicze, roboty kuchenne, sitka do herbaty, słoje, suszarki do bielizny, szczoteczki do zębów, szczotki, szczotki do obuwia, ściereczki do czyszczenia, termosy, wałki do ciasta, wiadra, wykałaczki, wyroby ceramiczne, wyroby z kryształu.

(111) **161337** (220) 2000 12 07 (210) 228561  
(151) 2005 04 05  
(732) „AUROLAND” Przedsiębiorstwo Turystyczno-Handlowe Spółka Jawna Janina Gach, Bożena Kądzielska, Bytom, PL.  
(540)



Kolory znaku: zielony, granatowy, żółty  
(531) 1.5, 26.1, 26.4, 27.5, 29.12

(510), (511) **36** pośrednictwo w ubezpieczeniach turystycznych, **39** przewóz osób, organizowanie przejazdów turystycznych na terenie kraju i za granicą, agencyjna dystrybucja biletów w przewozach międzynarodowych, organizowanie wycieczek, **41** organizowanie w kraju i za granicą obozów i kolonii w zakresie edukacji, rozrywki i zabawy, **43** organizowanie w kraju i za granicą, wczasów, obozów i kolonii w zakresie zakwaterowania i wyżywienia.

(111) **161338** (220) 2000 12 08 (210) 228604  
(151) 2005 02 11  
(732) Przedsiębiorstwo Handlowe RAN Roman Niedbała, Kraków-Rząska, PL.  
(540) san

(510), (511) **16** papier, karton wyroby z tych materiałów; ozdoby, grafiki, karty, naklejki, piórniki, przybory do pisania, stemple, tablice, torby, tuby, zeszyty., **35** zebranie na rzecz osób trzecich różnorodnych towarów pozwalające nabywcy wygodnie je oglądać i kupować /również drogą internetową/ w sklepie /hurtowni/ z towarami jak: zabawki, gry planszowe i komputerowe, ozdoby świąteczne, choinki, sprzęt do różnych gier i dyscyplin sporto-



wych, wyroby z drewna i masy plastycznej, popiersia, figurki, odzież dla zabawek, wyroby z papieru, kartonu i skóry, zwierzęta wypychane, zabawki ruchome, ognie sztuczne, urządzenia i aparaty do transformacji, rejestracji i odtwarzania obrazu i dźwięku, komputery, przyrządy dydaktyczne, instrumenty muzyczne; prowadzenie interesów osób trzecich w zakresie prowadzenia przedstawicielstw handlowych podmiotów zagranicznych w kraju oraz prowadzenia promocji i reklamy ich wyrobów, reklamowanie i kojarzenie kontrahentów handlowych, obrót fakturowy i tranzytowy.

(111) **161339** (220) 2000 12 13 (210) 228773  
(151) 2005 03 29  
(732) Calling Card Company Limited, Kingston-upon Thames, GB.  
(540)



(531) 26.15, 27.5  
(510), (511) **09** telefoniczne aparaty, sprzęt, przyrządy i odbiorniki, telekomunikacyjne aparaty, urządzenia i przyrządy, akcesoria do telefonów oraz telefonicznych ręcznych zestawów i mikrotelefonów, telefony komórkowe, przywoławcza aparatura i przyrządy, telefoniczne karty zawarte w klasie 09, kodowane karty telefoniczne, elektryczna i elektroniczna aparatura do komunikowania się, telefoniczne tarcze numerowe, części, osprzęt, elementy składowe i akcesoria do powyższych towarów, **16** druki, publikacje drukowane, materiały piśmienne i papeteria, niekodowane karty telefoniczne papierowe i/lub kartonowe/tekturowe zawarte w klasie 16, broszury, biuletyny informacyjne, materiały promocyjne, **38** usługi telekomunikacyjne, usługi telefoniczne, usługi dotyczące komunikowania się za pomocą telefonów komórkowych, radiowe usługi przywoławcze, telefoniczne usługi przywoławcze, usługi telekomunikacyjne dotyczące informowania (również za pomocą stron „web”), komputerowych programów i danych, umożliwianie dostępu użytkownika do Internetu (usługi prowiderów), umożliwianie telekomunikacyjnych połączeń do Internetu lub baz danych, usługi telekomunikacyjne uprzywilejniające połączenie pomiędzy użytkownikiem telefonu a siecią telekomunikacyjną, usługi elektronicznego komunikowania się, usługi audiowizualnego komunikowania się, usługi dotyczące zbierania, wysyłania i transmitowania wiadomości, usługi dotyczące transmisji danych i sieci danych, usługi telefaksowe, usługi telefaksowe, usługi telexowe, usługi poczty elektronicznej, usługi dotyczące satelitarne komunikowania się, wypożyczanie, wynajem lub leasing przyrządów lub elementów składowych używanych do umożliwienia powyżej wymienionych usług, usługi doradcze, informacyjne i konsultacyjne dotyczące powyżej wymienionych usług.

(111) **161340** (220) 2000 12 12 (210) 228791  
(151) 2005 01 21  
(732) AGROPHARM Spółka Akcyjna, Tuszyn, PL.  
(540)



Kolory znaku: zielony, czarny  
(531) 3.11, 26.3, 29.1  
(510), (511) **05** zioła lecznicze, środki do celów medycznych, w tym środki przeciwbólowe i uspakajające, żywność dietetyczna do celów leczniczych.

(111) **161341** (220) 2000 12 15 (210) 228913  
(151) 2005 01 26

(732) Seawheel Limited, Ipswich, GB.  
(540)

# SEAWHEEL

(531) 27.5  
(510), (511) **35** zarządzanie portami, terminalami przeładunkowymi, parkingami kontenerowymi i terminalami magazynowymi, zarządzanie kontraktami logistycznymi, usługi w zakresie zestawień i opracowywania informacji handlowych odnośnie magazynowania i transportu towarów, **39** usługi w zakresie dostaw towarów, usługi logistyczne ujęte w klasie 39 obejmujące docelowe usługi transportowe (z fabryki producenta lub z hurtowni do odbiorcy), usługi transportowe z pełnym obciążeniem, usługi operatorów bloków ładowniczych i kontenerów, usługi w zakresie konteneryzowania towarów, usługi polegające na wynajmowaniu, obsłudze, przewozie i magazynowaniu kontenerów, przechowywanie, magazynowanie, przewóz, pakowanie, dystrybucja, spedycja i dostawa towarów, usługi w zakresie przemieszczania surowców i ładunków, usługi w zakresie transportu morskiego od nabrzeża do nabrzeża, usługi w zakresie przewozu intermodalnego, usługi holownicze, ładunek i rozładunek towaru, organizacja i zarządzanie przewozem towarów, czarterowanie pojazdów do przewozu, usługi terminali wysyłkowych, przeładunkowych i portowych, wynajem kontenerów i bloków ładowniczych, **42** usługi techniczne związane z zarządzaniem obsługą kontenerów i bloków ładowniczych, badania i udoskonalanie nowych produktów do stosowania w magazynowaniu i transporcie towarów, takich jak kontenery chłodnicze, megakontenery i dające się układać jedne na drugich korpusy zamienne, badania, projektowanie, udoskonalanie i obsługa systemów komputerowych stosowanych w obsłudze kontenerów i bloków ładowniczych, usługi z zakresu kontroli jakości magazynowania i przewozu towarów, **45** usługi w zakresie ochrony portów, terminali przeładunkowych, parkingów kontenerowych i terminali magazynowych, usługi w zakresie monitorowania postępu podróży przesyłek od ich wysłania do momentu dotarcia do celu.

(111) **161342** (220) 2000 12 19 (210) 229107  
(151) 2005 01 27  
(732) AKCES Leszek Bogdański, Poznań, PL.  
(540)

**akces**  
Centrum Nauki Języka Angielskiego

Kolory znaku: niebieski i odcienie  
(531) 27.5, 29.1  
(510), (511) **16** książki, publikacje, czasopisma, **41** nauczanie, prowadzenie kursów językowych, organizowanie zjazdów i kongresów, organizowanie i prowadzenie językowych obozów wakacyjnych, publikowanie książek oraz tekstów innych niż teksty reklamowe, wypożyczanie książek i nagrań dźwiękowych, doradztwo w sprawach organizowania, nauczania oraz prowadzenia kursów językowych.

(111) **161343** (220) 2000 12 21 (210) 229214  
(151) 2005 03 07  
(732) „SOMED” Spółka z o.o., Jasło, PL.  
(540)

**SOMED**

Kolory znaku: niebieski, żółty  
(531) 3.11, 9.5, 27.5, 29.1  
(510), (511) **36** usługi w zakresie najmu lokali, **41** usługi w zakresie nauczania, organizowania szkoleń, rozrywki, szkolenia w za-

kresie bhp, **44** usługi medyczne w zakresie: ochrony zdrowia, diagnostyki, leczenia, badań profilaktycznych, badań dla kandydatów dla kierowców, badań medycznych w celu wydawania orzeczeń lekarskich, rehabilitacji, opieki pielęgniarskiej, wizyt domowych lekarskich i pielęgniarskich, pomocy doraźnej, prowadzenia laboratoriów chemicznych i bakteriologicznych, pośrednictwa w zakresie usług medycznych, usługi w zakresie medycznej pomocy domowej.

(111) **161344** (220) 2000 12 21 (210) 229231  
(151) 2005 01 14  
(732) Microsoft Corporation (Washington Corporation), Redmond, US.

(540) OFFICE.NET  
(510), (511) **09** oprogramowanie, oprogramowanie systemów operacyjnych, oprogramowanie serwerów, oprogramowanie do administrowania siecią programy narzędziowe, programy do tworzenia oprogramowania, oprogramowanie zabezpieczające i uwierzytelniające użytkownika, programy komputerowe do obsługi komputerowych urządzeń peryferyjnych, komputery podręczne, cyfrowe organizatory osobiste, pagery radiowe, telefony komórkowe, dekodery do odbioru telewizji tradycyjnej i telewizji kablowej, konsole do gier, cyfrowe odtwarzacze video (DVD), cyfrowe nagrania video, odbiorniki radiowe, osobiste urządzenia elektroniczne, publiczne stanowiska komputerowe z wolnym dostępem do Internetu, pełna linia aplikacji i oprogramowania biznesowego, oprogramowanie do gier do wykorzystania w komputerach i konsolach do gier komputerowych, wyszukiwarki do sieci komputerowych, sieci bezprzewodowych i rozległych, programy komputerowe do obsługi komunikacji oraz przekazywania danych i informacji za pośrednictwem sieci komputerowych, sieci bezprzewodowych i rozległych, komputery, komputerowe urządzenia peryferyjne, komputery przenośne (laptopy), komputery podręczne, cyfrowe organizatory osobiste, pagery radiowe, telefony komórkowe, dekodery do odbioru telewizji tradycyjnej i telewizji kablowej, telefony bezprzewodowe, radiotelefony, **38** usługi telekomunikacyjne, poczta elektroniczna i przekazywanie wiadomości, zapewnianie stron do prowadzenia dyskusji on-line chat na różne tematy, zapewnianie innym podmiotom dostępu do sieci komputerowych, sieci bezprzewodowych i rozległych, dostarczanie danych i informacji za pomocą sieci telefonów komórkowych i bezprzewodowych sieci komunikacji, oraz dostarczanie informacji w zakresie telekomunikacji oraz oprogramowania i systemów telekomunikacyjnych za pośrednictwem sieci komputerowych, bezprzewodowych i rozległych, **42** usługi w zakresie instalowania konserwacji, powielania wypożyczania oprogramowania komputerowego, aktualizacja oprogramowania komputerowego, odzyskiwanie danych komputerowych, programowanie komputerów, tworzenie i dystrybucja nośników do zastosowania w sieciach komputerowych, sieciach bezprzewodowych i sieciach rozległych, udostępnianie stron internetowych (hosting), leasing oprogramowania, doradztwo w zakresie komputerów, oprogramowania, elektroniki, telekomunikacji, zabezpieczenia i potwierdzania tożsamości użytkownika, oraz dostarczanie informacji dotyczących sieci komputerowych, sieci bezprzewodowych i sieci rozległych.

(111) **161345** (220) 2000 12 19 (210) 229234  
(151) 2005 01 10  
(732) PROWENT S.A., Kalisz, PL.  
(540)



Kolory znaku: zielony, niebieski  
(531) 26.1, 26.11, 26.13, 29.1  
(510), (511) **29** buliony, dżemy, galaretki, konserwowane: mięso, owoce, ryby, warzywa, oleje jadalne, koncentraty, powidła, prze-

twory: mięsne, mleczne, warzywne, ziemniaczane, rosoly, suszone owoce i warzywa, zupy, **30** aromaty do żywności, ciastka kruche, cukier, cukierki, czekolady, galaretki, herbaty, kakao, kawy, mąki, makarony, majonezy, musztardy, przyprawy, ryż, sosy, syropy cukrowe, wyroby cukiernicze i czekoladowe, **32** napoje gazowane i niegazowane, nektary owocowe, soki owocowe, syropy do napojów.

(111) **161346** (220) 2000 12 20 (210) 229270  
(151) 2004 10 13  
(732) „ProfiLab” Laboratorium Fotografii Profesjonalnej Spółka z o.o., Warszawa, PL.

(540) e foto  
(510), (511) **16** czasopisma, gazety, **35** prowadzenie sklepów i hurtowni z materiałami poligraficznymi, czasopismami, gazetami i materiałami fotograficznymi, **40** usługi poligraficzne, usługi fotograficzne: wywoływanie filmów fotograficznych, kopiowanie zdjęć, skład fotograficzny, **41** fotoreportaże, zdjęcia.

(111) **161347** (220) 2000 12 23 (210) 229428  
(151) 2005 01 12  
(732) UNISCALE Spółka z ograniczoną odpowiedzialnością, Warszawa, PL.  
(540)



Kolory znaku: czerwony, biały, niebieski, czarny  
(531) 26.3, 26.4, 27.5, 29.1

(510), (511) **07** maszyny do znakowania tusz, **08** przyrządy do znakowania tusz, **09** maszyny do szacowania mięsności, klasyfikacji i badania jakości tusz zwierzęcych za pomocą czujników ultradźwiękowych, elektronicznych lub mechanicznych, systemy (programy) komputerowe do zbierania danych weterynaryjnych, systemy (programy) komputerowe do przesyłania i przetwarzania danych, **10** aparaty i narzędzia do stosowania w zootechnice i weterynarii.

(111) **161348** (220) 2000 12 23 (210) 229429  
(151) 2005 01 20  
(732) Uniscale Spółka z o.o., Warszawa, PL.  
(540)

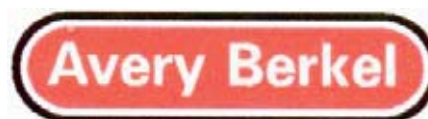

Kolory znaku: czerwony, biały, czarny  
(531) 26.1, 27.5, 29.1

(510), (511) **07** urządzenia do pakowania, maszyny - krajalnice do żywności, zwłaszcza wędlin i serów, **09** wagi, wagi przemysłowe, wagi sklepowe, wagi samochodowe, wagi do ważenia pociągów, wagi etykietujące, czujniki tensometryczne do wag, oprogramowanie, systemy komputerowe, wyświetlacze wagowe, terminale rejestrujące dane.

(111) **161349** (220) 2000 12 23 (210) 229431  
(151) 2005 01 12  
(732) Uniscale Spółka z o.o., Warszawa, PL.  
(540)



Kolory znaku: czerwony  
(531) 27.5, 29.1

(510), (511) **07** urządzenia i układy do automatycznego sortowania, **09** wagi, wagi przemysłowe, wagi etykietujące, systemy (programy) komputerowe, systemy (programy) komputerowe do zarządzania i kontroli produkcji, drukarki, drukarki etykiet, skanery kodów kreskowych, urządzenia i układy automatycznego ważenia, terminale rejestrujące dane, terminale komputerowe.

(111) **161350** (220) 2001 01 05 (210) 229746  
(151) 2005 02 14

(732) Metavante Corporation, Brown Deer, US.

(540) METAVANTE

(510), (511) **09** programy komputerowe; programy komputerowe dla instytucji finansowych do obsługi bankowości elektronicznej, prowadzenia rachunków powierniczych, elektronicznego transferu funduszy, elektronicznych płatności i wystawiania rachunków, elektronicznego przetwarzania transakcji finansowych, programy komputerowe dla instytucji finansowych do prowadzenia korespondencji z klientami, programy komputerowe do opracowywania raportów dla klientów, **35** usługi pomocy w prowadzeniu i zarządzaniu działalnością gospodarczą instytucji świadczących usługi finansowe.

(111) **161351** (220) 2001 01 05 (210) 229811  
(151) 2005 01 27

(732) „KOLPORTER SIECI HANDLOWE” Spółka z o.o., Kielce, PL.

(540)



Kolory znaku: czerwony, écru

(531) 27.5, 29.1

(510), (511) **35** doradztwo i pośrednictwo handlowe polegające na kojarzeniu kontrahentów, prowadzenie sieci handlowych na zasadach franchisingu oraz tworzenie takich sieci.

(111) **161352** (220) 2001 01 10 (210) 230004  
(151) 2005 01 31

(732) DRUKARNIA „JASŁO” Kosiba Spółka Jawna, Jasło, PL.

(540)



Kolory znaku: srebrny, granatowy, czarny, niebieski, czerwony, żółty

(531) 24.17, 26.1, 27.5, 29.1

(510), (511) **16** afisze, albumy, atlasy, blankiety, biuletyny, broszury, czasopisma, druki, dzienniki, etykiety nie z materiału tekstylnego, foldery, formularze, gazety, grafiki, wyroby introligatorskie, materiały do introligatorstwa, kalendarze, karty pocztowe, katalogi, klepsydry, książki, magazyny (periodyki), mapy, drukowane i multimedialne materiały edukacyjne, szkoleniowe i instruktażowe za wyjątkiem aparatów, drukowane materiały reklamowe, ulotki i gazetki reklamowe, naklejki adresowe i nalepki, notesy, papier, plakaty, plansze, pocztówki, prospekty, przegródki, publikacje, ulotki, wizytówki, wydawnictwa prasowe, zakładki do książek, **35** powielanie dokumentów, usługi wydawnicze materiałów reklamowych, **40** usługi drukarskie i poligraficzne, druk litograficzny, druk offsetowy, druk sitowy, introligatorstwo, **41** usługi wydawnicze książek, broszur i innych wydawnictw za wyjątkiem wydawnictw reklamowych, **42** projektowanie graficzne, broszur i okładek książek.

(111) **161353** (220) 2001 01 11 (210) 230055  
(151) 2005 01 20

(732) INTERSERVIS Spółka z o.o., Łódź, PL.

(540)



Kolory znaku: czerwony, biały, czarny

(531) 26.1, 26.11, 27.5, 29.1

(510), (511) **16** afisze, blankiety, broszury, czasopisma, katalogi, dokumenty, fotografie, gazety, grafiki, kalendarze, zawiadomienia, zaproszenia, koperty, książki, notesy, plakaty, informatory, periodyki, prospekty, znaczki, torby papierowe, karty okolicznościowe, informacyjna galanteria papiernicza, **35** usługi administrowania i zarządzania wystawami, reklamowania, dystrybucji i rozpowszechniania materiałów reklamowych, prezentacje towarów i usług, reklama, informacja handlowa i usługowa, organizowanie wystaw w celach handlowych i reklamowych, pokazy i promocja towarów i usług, doradztwo w zakresie organizowania i zarządzania działalnością gospodarczą, **37** usługi w zakresie budowy stoisk, instalowania urządzeń, wykonywanie prac montażowych przy zabudowie wnętrz, wyposażania wnętrz, **39** usługi transportowo przewozowe, **41** usługi: organizowania - seminariów, konferencji, szkoleń, konkursów, publikowanie tekstów innych niż reklamowe; organizacji - wystaw i pokazów kulturalnych, rozrywkowych i edukacyjnych, koncertów, spotkań, meczy, rozgrywek sportowych, rozrywki; wypożyczania filmów, książek, nagrań, **42** usługi: projektowania i dekoracji wnętrz, stoisk, ochrony środowiska, zawodowe, budowlane, własności intelektualnej; wzornictwo przemysłowe, informacja o modzie, **43** wypożyczanie sprzętu takiego jak krzesła, stoły, bielizna stołowa i szklanej zastawy stołowej do zabudowy stoisk wystawienniczych.

(111) **161354** (220) 2001 01 15 (210) 230096  
(151) 2005 01 24

(732) Pioneer Pekao Towarzystwo Funduszy Inwestycyjnych S.A., Warszawa, PL.

(540)



Kolory znaku: niebieski, granatowy

(531) 18.3, 27.5, 29.1

(510), (511) **35** reklama i prowadzenie interesów osób trzecich w zakresie działalności podmiotów wchodzących w skład grupy kapitałowej Pioneer Pekao, prowadzenie baz danych klientów instytucji finansowych, doradztwo specjalistyczne w zakresie prowadzenia działalności gospodarczej oraz zarządzanie i administrowanie na rzecz spółek inwestycyjnych, banków i innych instytucji finansowych, prowadzenie księgowości, **36** śledzenie i analizowanie rynku finansowego w Polsce i na świecie, tworzenie i zarządzanie funduszami inwestycyjnymi i emerytalnymi, gromadzenie funduszy od indywidualnych inwestorów, sprzedaż jednostek uczestnictwa (udziałów) w funduszach inwestycyjnych i emerytalnych, inwestowanie powierzonego kapitału, zgromadzonego w jednym lub wielu specjalnie do tego celu utworzonych funduszach o różnym przeznaczeniu, doradztwo, sondaże, analizy i opinie finansowe w szczególności w zakresie zarządzania i inwestowania kapitału w funduszach inwestycyjnych i emerytalnych, usługi w zakresie obrotu papierami wartościowymi, w szczególności prowadzenie działalności maklerskiej, w rozumieniu przepisów o publicznym obrocie papierami wartościowymi, pośredniczenie w zbywaniu produktów finansowych, zawieranie umów o uczestnictwo w funduszach inwestycyjnych i emerytalnych, zawieranie umów ubezpieczenia, umów o prowadzenie rachunków bankowych, usługi finansowe na rzecz spółek inwestycyjnych, banków i innych instytucji finansowych, usługi powiernicze, doradztwo finansowe, usługi w zakresie tworzenia, reprezentowania i zarządzania finansowego fundusza-

mi inwestującymi w przedsiębiorstwa prywatne w różnych fazach rozwoju, obliczanie wartości aktywów funduszy i portfeli, usługi na rzecz klientów instytucji finansowych, funduszy inwestycyjnych i emerytalnych, banków zakładów i towarzystw ubezpieczeń, usługi bankowe, oferowanie i udzielanie ochrony na wypadek ryzyka wystąpienia skutków zdarzeń losowych, obrót nieruchomościami, zarządzanie nieruchomościami, wycena nieruchomości; usługi związane z prywatyzacją przedsiębiorstw państwowych, inwestycje kapitałowe, **42** reprezentowanie funduszy inwestycyjnych i emerytalnych wobec osób trzecich w zakresie wszelkich czynności sądowych i pozasądowych.

(111) **161355** (220) 2001 01 15 (210) 230163  
(151) 2005 01 28

(732) Przedsiębiorstwo Produkcyjno-Handlowo-Usługowe „Thier” S.C. Agnieszka Thier, Marek Thier, Ochojno, PL.  
(540) MAŁOPOLANKA

(510), (511) **05** błota lecznicze, borowina do kąpiei, dietetyczne substancje dla celów leczniczych, gaz do celów medycznych, herbata lecznicza, herbata z ziół, kąpiele borowinowe, kąpiele lecznicze, kąpiele z wód mineralnych, kąpiele tlenowe, mleczko pszczele dla celów leczniczych, napoje dietetyczne do celów leczniczych, nalewki dla celów leczniczych, sole do kąpiei z wód mineralnych, preparaty terapeutyczne do kąpiei, sole do celów medycznych, sole sodowe do celów leczniczych, sole wód mineralnych, sole kąpielowe do celów leczniczych, woda mineralna do celów leczniczych, woda morską dla celów leczniczych, woda morską do kąpiei, woda termalna, woda ołowiowa, wyciągi (nalewki) do celów leczniczych, **32** aperitify bezalkoholowe, ekstrakty owocowe bezalkoholowe, esencje do produkcji napojów, koktajle bezalkoholowe, lemoniady, moszcz z winogron, napoje bezalkoholowe, napoje izotoniczne, napoje serwatkowe, napoje musujące, nektary owocowe, pastylki do napojów musujących, piwo, produkty do wytwarzania wody gazowanej, produkty do wytwarzania wody mineralnej, soki owocowe, soki warzywne, syropy do napojów, syropy do lemoniad, woda gazowana, woda litowa, woda mineralna, woda selcerska, woda sodowa, woda stołowa, **39** usługi dystrybucji towarów, usługi dystrybucji wody, usługi dystrybucji wody mineralnej, gazowanej, sodowej, stołowej, litowej, selcerskiej, usługi dostarczania towarów, usługi magazynowania towarów, usługi pakowania produktów i towarów, usługi przewożenia ładunków, usługi składowania towarów, usługi wynajmowania magazynów, usługi pośrednictwa transportowego, usługi transportowe, usługi taksówkowe, rezerwacja transportu, transport pasażerski, transport samochodami ciężarowymi, usługi turystyczne, usługi organizowania wycieczek, usługi wynajmowanie magazynów, wynajmowanie pojazdów, przyczep, usługi wynajmowania samochodów.

(111) **161356** (220) 2001 01 24 (210) 230540  
(151) 2005 01 21

(732) Bristol-Myers Squibb SARL, Rueil Malmaison, FR.  
(540) NALERGINE  
(510), (511) **05** preparaty farmaceutyczne do stosowania przez ludzi.

(111) **161357** (220) 2001 01 23 (210) 230560  
(151) 2005 01 28

(732) EMO-FARM Sp. z o.o., Ksawerów, PL.  
(540)



Kolory znaku: czerwony, biały  
(531) 26.1, 27.5, 29.1

(510), (511) **03** produkty kosmetyczne i środki czyszczące, **05** produkty farmaceutyczne, weterynaryjne i higieniczne, **36** usługi dzierżawy nieruchomości, **43** usługi hotelarskie i gastronomiczne.

(111) **161358** (220) 2001 01 23 (210) 230561  
(151) 2005 01 28

(732) EMO-FARM Sp. z o.o., Ksawerów k. Łodzi, PL.  
(540) emo

(510), (511) **03** produkty kosmetyczne i środki czyszczące, **05** produkty farmaceutyczne, weterynaryjne i higieniczne, **36** usługi dzierżawy nieruchomości, **43** usługi hotelarskie i gastronomiczne.

(111) **161359** (220) 2001 01 31 (210) 230955  
(151) 2005 01 21

(732) EMO FARM Sp. z o.o., Ksawerów, PL.  
(540) emoxipin

(510), (511) **03** produkty kosmetyczne i środki czyszczące, **05** produkty farmaceutyczne, weterynaryjne i higieniczne.

(111) **161360** (220) 2001 02 02 (210) 231016  
(151) 2005 02 02

(732) PRIVATE MEMBER Spółka z o.o., Kraków, PL.  
(540)



Kolory znaku: jasnoszary, ciemnoszary, szary, czarny  
(531) 25.5, 26.4, 26.11, 27.5, 29.1

(510), (511) **14** breloczki, etui do stosowania w zegarmistrzostwie, zegarki, **18** aktówki, etui na klucze, imitacje skóry, wyroby ze skóry, parasole, parasolki, plecaki, torby, portfele, walizki, **25** apaszki, berety, bielizna, bluzki, bluzy, buty, czapki, futra, fartuchy, getry, halki, kamizelki, kapelusze, klapki, kombinezony, kostiumy kąpielowe, płaszcze kąpielowe, kąpielówki, krawaty, koszule męskie, koszulki, marynarki, okrycia wierzchnie, opaski na głowę, odzież, odzież ze skóry, odzież z imitacji skóry, paski, palta, peleryny, pulowery, piżamy, rajstopy, skarpetki, spodenki, spodnie, spódnice, suknie, swetry, szaliki, szale, szlafroki, ubrania trykotowe.

(111) **161361** (220) 2001 02 02 (210) 231017  
(151) 2005 02 02

(732) PRIVATE MEMBER Spółka z o.o., Kraków, PL.  
(540) PRIVATE MEMBER

(510), (511) **14** breloczki, etui do stosowania w zegarmistrzostwie, zegarki, **18** aktówki, etui na klucze, imitacje skóry, wyroby ze skóry, parasole, parasolki, plecaki, torby, portfele, walizki, **25** apaszki, berety, bielizna, bluzki, bluzy, buty, czapki, futra, fartuchy, getry, halki, kamizelki, kapelusze, klapki, kombinezony, kostiumy kąpielowe, płaszcze kąpielowe, kąpielówki, krawaty, koszule męskie, koszulki, marynarki, okrycia wierzchnie, opaski na głowę, odzież, odzież ze skóry, odzież z imitacji skóry, paski, palta, peleryny, pulowery, piżamy, rajstopy, skarpetki, spodenki, spodnie, spódnice, suknie, swetry, szaliki, szale, szlafroki, ubrania trykotowe.

(111) **161362** (220) 2001 02 13 (210) 231490  
(151) 2005 01 21

(732) ASOFT SYSTEMY INFORMATYCZNE S.C. Zdzisław Kozłowski, Dariusz Drzemicki, Warszawa, PL.  
(540)



Kolory znaku: niebieski  
(531) 27.5, 29.1

(510), (511) **35** doradztwo w zakresie organizowania i prowadzenia działalności gospodarczej, kompilacja danych do komputerowych baz danych, systematyzacja danych do komputerowych baz danych, analiza kosztów, usługi marketingowe, usługi służby informacyjnej, **42** usługi w zakresie analizy systemów komputerowych, doradztwo w sprawach sprzętu komputerowego, odtworzenie komputerowych baz danych, usługi w zakresie opracowywania oprogramowania komputerów, projektowanie systemów komputerowych, projektowanie oprogramowania komputerowego.

(111) **161363** (220) 2001 02 14 (210) 231546  
(151) 2005 01 21  
(732) Firma Bieliżniarska „Kinga” Kinga Lesisz, Białystok, PL.  
(540)

*Kinga*

Kolory znaku: czerwony-purpurowy

(531) 27.5, 29.1

(510), (511) **25** bielizna osobista, konfekcja damska, **35** usługi w zakresie promocji sprzedaży, **39** usługi w zakresie składowania towarów, **42** usługowe projektowanie modeli i wzornictwa przemysłowego.

(111) **161364** (220) 2001 02 14 (210) 231555  
(151) 2005 01 24  
(732) ThermoSpas, Inc. (Connecticut Corporation), Wallingford, US.  
(540) THERMOSPAS

(510), (511) **01** chemikalia do czyszczenia i uzdatniania wody dla uzdrowisk i gorących kąpieli; paski testujące do pomiarów jakości wody, **03** środki czyszczące dla uzdrowisk, środki czystości do wanień i basenów wodnych, **11** układy do oczyszczania i uzdatniania wody dla uzdrowisk i gorących kąpieli; przeznaczone dla uzdrowisk wanny do gorących kąpieli oraz wanny kąpielowe z masażem wodnym, części i akcesoria do wymienionych wanień, a mianowicie systemy czyszczące i filtracyjne dla uzdrowisk, wanień i basenów wodnych, armatura do wanień i basenów wodnych, dysze z uchwytnymi do biczy wodnych; używane w uzdrowiskach pokrywy wodnych komór zabiegowych i podnośniki tych pokryw; stosowane w uzdrowiskach układy sterowania wanień do gorących kąpieli oraz wanień z masażem wodnym; sauna.

(111) **161365** (220) 2001 02 19 (210) 231767  
(151) 2005 01 27  
(732) PROWELL Spółka z o.o., Złotniki, PL.  
(540) PROWELL

(510), (511) **16** papier i tektury do produkcji opakowań na bazie surowców wtórnych, papier jako składnik tektury falistej, opakowania z papieru i tektury falistej, **35** usługi marketingowe w zakresie reklamy, organizowanie targów, promowanie zbytu, analizy rynku, **39** transport, magazynowanie, spedycja związane z surowcami i półproduktami do produkcji papieru oraz opakowaniami.

(111) **161366** (220) 2001 02 19 (210) 231770  
(151) 2005 01 28  
(732) PROWELL Spółka z o.o., Złotniki, PL.  
(540)

**pro service**

Kolory znaku: biały, czerwony, czarny

(531) 25.5, 27.5, 29.1

(510), (511) **35** usługi marketingowe w zakresie reklamy, organizowanie targów, promowanie zbytu, analizy rynku.

(111) **161367** (220) 2001 02 19 (210) 231773  
(151) 2005 01 27  
(732) PROWELL Spółka z o.o., Złotniki, PL.  
(540)

**pro well**

Kolory znaku: czarny, biały, czerwony

(531) 25.5, 27.5, 29.1

(510), (511) **16** papier i tektury do produkcji opakowań na bazie surowców wtórnych, papier jako składnik tektury falistej, opakowania z papieru i tektury falistej, **35** usługi marketingowe w zakresie reklamy, organizowanie targów, promowanie zbytu, analizy rynku, **39** transport, magazynowanie, spedycja związane z surowcami i półproduktami do produkcji papieru oraz opakowaniami.

(111) **161368** (220) 2001 02 19 (210) 231775  
(151) 2005 01 28  
(732) PROWELL Spółka z o.o., Złotniki, PL.  
(540) PROSERVICE

(510), (511) **35** usługi marketingowe w zakresie reklamy, organizowanie targów, promowanie zbytu, analizy rynku.

(111) **161369** (220) 2001 02 19 (210) 231889  
(151) 2005 01 21  
(732) Wielkopolskie Centrum Hodowli i Rozrodu Zwierząt w Poznaniu z siedzibą w Tulcach Spółka z o.o., Tulce, PL.  
(540)



Kolory znaku: czarny, biały, jasnoszary, ciemnoszary, żółty, zielony

(531) 3.4, 26.2, 27.5, 29.1

(510), (511) **05** materiał zarodowy bydła i trzody chlewnej, **31** bydło, trzoda chlewna, **44** hodowla bydła i trzody chlewnej, świadczenie usług inseminacyjnych.

(111) **161370** (220) 2001 02 23 (210) 232061  
(151) 2005 01 31  
(732) Zakłady Przemysłu Tłuszczowego „OLVIT” Spółka z o.o., Gdańsk, PL.  
(540)

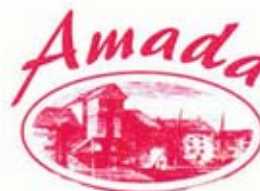

Kolory znaku: bordowy i odcienie

(531) 7.1, 26.1, 27.5, 29.1

(510), (511) **01** preparaty stabilizujące do środków spożywczych, zagęszczacze do środków spożywczych, spulchniacze do środków spożywczych, polepszacze smaku do środków spożywczych, **29** białko spożywcze, bita śmietana, buliony, preparaty do produkcji bulionów, owoce i warzywa konserwowane, mrożone, suszone i przerobione na inne sposoby, chrupki owocowe i warzywne, chrupki ziemniaczane, mięso i wyroby na bazie mięsa, drób i wyroby na baziedro-

biu, ryby i owoce morza nieżywe, wyroby na bazie ryb i owoców morza, galaretki jadalne, grzyby konserwowane, suszone i przetrzebione na inne sposoby, jaja, jaja w proszku, kazeina do celów spożywczych, orzechy spreparowane, koncentraty warzywne i owocowe, konserwy mięsne, rybne, warzywne, owocowe oraz konserwy z mieszanek tych składników, lój spożywczy, oleje i tłuszcze jadalne, konfitury, marmolady, kremy na bazie masła lub margaryny, margaryna, mleko i produkty mleczne, wyroby na bazie mleka, sałatki owocowe lub warzywne, pektyna do celów spożywczych, podpuszczka, potrawy na bazie mięsa, drobiu, ryb, proteiny spożywcze, potrawy na bazie ziemniaków, zupy, serwatka, sery, zioła ogrodowe konserwowane, składniki do sporządzania zup, żelatyna spożywcza, pasztet, owoce konserwowane w alkoholu, **30** aromaty i preparaty do żywności zawarte w tej klasie, aromaty do ciast, budynie, ozdoby jadalne do ciast i deserów, ciasta w proszku, cukier, przyprawy, czekolada i wyroby nana bazie czekolady, drożdże, zaczyny do ciast, glukoza do celów spożywczych, gluten docelów spożywczych, herbata, kakao, kawa, napoje i wyroby na bazie kawy, kakao, herbaty, kasze spożywcze, preparaty roślinne zastępujące kawę, keczup, kleik spożywczy na bazie mleka, koncentrat słoju do celów spożywczych, sól kuchenna, kukurydza mielona, prażona, płatki kukurydziane, lody, środki wiążące do lodów, lody w proszku, majonez, marcepan, melasa, mąka i wyroby na bazie mąki, wyroby cukiernicze, wyroby piekarnicze i ciastkarskie, potrawy na bazie mąki, miód i wyroby na bazie miodu, mleczo pszczele, do celów spożywczych, produkty zbożowe, muesli, musztarda, potrawy na bazie mąki i wyrobów z mąki, aromaty do napojów inne niż olejki esencyjne, produkty spożywcze na bazie zbóż, paszteciki, pierożki, pizze, sosy do mięs, sosy do sałat, sosy do deserów, kremy nie ujęte w innych klasach, masy jako nadzienie lub wypełnienie do wyrobów cukierniczych lub piekarniczych, ryż i wyroby na bazie ryżu, sago, produkty żywnościowe ze skrobi, słodziki naturalne, ekstrakty słodowe, sód do celów spożywczych, sorbety, suchary, sushi, syrop z melasy, ziarna jadalne przetrzebione, **31** pasza dla zwierząt, świeże owoce i warzywa, środki spożywcze dla zwierząt, cebulki kwiatowe, choinki, pozostałości po destylacji, dodatki do pasz, rośliny, odpady gorzelniane, drób żywy, grzyby świeże, grzybnia pieczarkowa, ikra rybia, ryby i owoce morza żywe, jagody, surowe ziarna, świeże orzechy, korzenie spożywcze, krzewy, kwiaty naturalne, makuchy, mączka rybna dla zwierząt, nasiona, otręby, pożywienie dla psów, kotów i innych zwierząt domowych, przynęty wędkarskie, ryż nie przetworzony, wytloki z owoców, warzyw, nasion i zbóż, zboża, ziemniaki, wysłodziny, zioła ogrodowe świeże, **32** napoje bezalkoholowe, wyciągi z owoców bezalkoholowe, soki owocowe i warzywne, pastylki i proszki do sporządzania napojów, esencje i syropy do napojów, woda mineralna i sodowa, preparaty do produkcji napojów, piwo, **33** napoje alkoholowe, ekstrakty alkoholowe, esencje alkoholowe.

(111) **161371** (220) 2001 02 26 (210) 232130  
(151) 2005 01 27  
(732) Polski Związek Filatelistów, Warszawa, PL.  
(540)



(531) 1.11, 3.7, 22.5, 25.1, 27.5  
(510), (511) **16** znaczki pocztowe, fotografie, wycinki prasowe, stemple, pieczęcie i karty okolicznościowe, czasopisma, gazety, książki, broszury, kalendarze, prospekty, publikacje, **41** usługi szkolenia w zakresie kolekcjonerstwa znaczków pocztowych, prowadzenie fachowych bibliotek i dokumentacji z dziedziny filatelistyki, prowadzenie studiów i prelekcji na temat filatelistyki, organizowanie wystaw, pokazów i konkursów w zakresie filatelistyki, doradz-

two w zakresie kolekcjonerstwa znaczków pocztowych, publikowanie tekstów i książek z zakresu kolekcjonerstwa filatelistycznego i dziedzin pokrewnych, organizowanie i prowadzenie szkoleń, sympozjów i seminariów o tematyce kolekcjonerskiej, szkolenia rzeczoznawców wyceniających zbiory filatelistyczne i oceniających autentyczności tych zbiorów, licencjonowanie sędziów konkursów i wystaw filatelistycznych z dziedziny kolekcjonerstwa, **42** prowadzenie prac badawczych w zakresie filatelistyki, kolekcjonerstwa dokumentów, zdjęć i historii poczty, opracowywanie planów emisji znaczków pocztowych, stwierdzanie autentyczności znaczków pocztowych i innych dokumentów o charakterze kolekcjonerskim.

(111) **161372** (220) 2001 02 28 (210) 232206  
(151) 2005 02 28  
(732) „GROMAL” ZAKŁAD POLIGRAFICZNY  
Jerzy Grochowicki, Radom, PL.  
(540)



Kolory znaku: żółty, czerwony, niebieski, czarny  
(531) 4.3, 26.1, 26.11, 27.5, 29.1  
(510), (511) **16** opakowania z tektury, etykiety, plakaty, foldery, **40** drukowanie wzorów, drukowanie (druk litograficzny, offsetowy, sitodruk), usługi poligraficzne.

(111) **161373** (220) 2001 02 28 (210) 232225  
(151) 2005 03 10  
(732) KESSEL GmbH, Lenting, DE.  
(540)



(531) 26.1, 26.2, 26.4, 26.13  
(510), (511) **06** otwory odpływowe podłogowe i piwniczne, odpływy wody i ścieków (kanały odpływowe), zbiorniki do zbierania płynów, otwory wentylacyjne i części do nich, wszystkie towary całkowicie lub częściowo wykonane z metalu, **11** instalacje odprowadzające i doprowadzające wodę, ścieki i deszczówkę, **19** otwory odpływowe podłogowe i piwniczne, odpływy wody i ścieków (kanały odpływowe), zbiorniki do zbierania płynów, otwory wentylacyjne i części do nich, wszystkie towary całkowicie lub częściowo wykonane z plastyku i/lub betonu.

(111) **161374** (220) 2001 03 01 (210) 232279  
(151) 2005 01 26  
(732) FIAMM AUTOMOTIVE BATTERIES S.p.A., Montecchio Maggiore (Vicenza), IT.  
(540)



(531) 27.5  
(510), (511) **09** akumulatory elektryczne, akumulatory do uruchamiania pojazdów, akumulatory do zasilania awaryjnego, akumulatory do napędu elektrycznego.

(111) **161375** (220) 2001 03 01 (210) 232375  
(151) 2005 02 14

(732) STARTER Spółka z.o.o., Poznań, PL.  
(540)



Kolory znaku: granatowy, żółto-pomarańczowy  
(531) 26.13, 27.5, 29.1

(510), (511) **12** części samochodowe, **16** dzienniki, czasopisma, książki, prospekty, foldery, mapy, przewodniki, **37** usługi w zakresie obsługi i naprawy samochodów, pomocy drogowej, **39** usługi w zakresie ratownictwa, holowania pojazdów, wynajmu samochodów, wynajmu miejsc parkingowych i garażowych, **41** publikowanie książek i tekstów innych niż teksty reklamowe, organizowanie rajdów samochodowych, **42** badania techniczne pojazdów, kontrola jakości usług i części samochodowych, **43** usługi w zakresie zakwaterowania.

(111) **161376** (220) 2001 03 05 (210) 232411  
(151) 2005 03 07

(732) Gabinet Stomatologiczny „SOLO-DENT”  
Barbara Ziółkowska, Warszawa, PL.

(540) Solo-dent

(510), (511) **44** usługi stomatologiczne w tym: odbudowa złamanych zębów, wybielanie zębów, korekta zębów krzywych, usuwanie zębów, leczenie ortodontyczne, uzupełnianie brakujących zębów, leczenie próchnicy zębów, zakładanie implantów, resekcja i narkoza, prześwietlenia zębów.

(111) **161377** (220) 2001 03 05 (210) 232433  
(151) 2005 02 01

(732) The Coca-Cola Company, Atlanta, US.

(540) COCA-COLA, LIFE TASTES GOOD

(510), (511) **32** napoje na bazie wody, napoje o różnych smakach, wody mineralne i gazowane oraz inne napoje bezalkoholowe, zwłaszcza soft drinki, napoje owocowe i soki owocowe, syropy, koncentraty i inne preparaty do przygotowywania napojów.

(111) **161378** (220) 2001 03 05 (210) 232480  
(151) 2005 03 07

(732) Firma Handlowa „PROTEX” Dariusz Znamirowski, Artur Juszcak, Kraków, PL.

(540) MAGICAL

(510), (511) **05** leki wzmacniające, żywność dietetyczna do celów medycznych, preparaty do celów medycznych w szczególności: wzmacniające, uodparniające, zapobiegające, odżywcze, lecytyna do celów medycznych.

(111) **161379** (220) 2001 03 05 (210) 232500  
(151) 2005 03 07

(732) Firma „JUPITER” S.C. Witold Górski, Beata Adamus, Ewelina Adamus-Górska, Balice, PL.

(540)



Kolory znaku: biały, niebieski, żółty, pomarańczowy  
(531) 26.3, 27.5, 29.1

(510), (511) **11** żarniki i emiterzy halogenowe, **16** etykiety i opakowania z kartonu lub folii z tworzyw sztucznych do pakowania żarników i emiterów halogenowych, **35** usługi sprowadzania towarów

z zagranicy, usługi sklepów w zakresie sprzedaży w ilościach hurtowych żarników i emiterów halogenowych, informowanie w internecie o żarnikach i emiterach halogenowych.

(111) **161380** (220) 2001 03 07 (210) 232534  
(151) 2005 01 24

(732) ALPOL GIPS Spółka z.o.o., Fidor, PL.

(540)



Kolory znaku: niebieski, czerwony, biały  
(531) 26.1, 27.5, 29.1

(510), (511) **01** kleje do glazury, kleje do marmuru, kleje do betonu komórkowego, kleje do styropianu, kleje do siatki, kleje szbkowiązące do budownictwa, kleje elastyczne dla budownictwa, kleje gipsowe, **19** zaprawa cementowo-wapienna, zaprawa ciepła, zaprawa szybkowiążąca, zaprawa do silników, zaprawa do klinkieru, tynki zewnętrzne i wewnętrzne, zaprawy do spoin wąskich i szerokich, gipsy szpachlowe, gipsy szpachlowe wolnowiązące, gładź gipsowa, tynk gipsowy.

(111) **161381** (220) 2001 03 07 (210) 232635  
(151) 2005 01 25

(732) QUINCEPOL Spółka z o.o., Lublin, PL.

(540) QUINCEPOL

(510), (511) **03** aromaty, kosmetyki do brwi, chusteczki nasączone płynami kosmetycznymi, preparaty do czyszczenia, preparaty do depilacji, dezodoranty do użytku osobistego, preparaty do golenia, preparaty kosmetyczne do kąpieli, mleczko kosmetyczne, kosmetyki, zestawy kosmetyczne, kremy kosmetyczne, lakiery do paznokci, preparaty do mycia, mydła, pasty do obuwi, olejki do celów kosmetycznych, pasty, proszki, płyny do zębów, patyczki z wata do celów kosmetycznych, produkty perfumeryjne, pomadki do ust, preparaty do prania, preparaty przeciwsłoneczne jako kosmetyki do opalania, puder do makijażu, saszetki zapachowe, sole kąpielowe do celów innych niż lecznicze, szampony, produkty toaletowe, wata do celów kosmetycznych, farby do włosów, woda kolońska, **05** preparaty biologiczne do celów medycznych, błota lecznicze, chleb dla diabetyków, pieluchy i majtki higieniczne dla chorych z brakiem kontroli czynności fizjologicznych, dezodoranty inne niż do użytku osobistego, środki dezynfekcyjne do celów higienicznych, żywność dietetyczna do celów leczniczych, napoje dietetyczne do celów leczniczych, dodatki odżywcze do celów leczniczych, drożdże do celów farmaceutycznych, preparaty farmaceutyczne, herbata z ziół do celów medycznych, kadzidełka, sole do kąpieli do celów leczniczych, lecytyna do celów medycznych, leki do celów medycznych, materiały opatrunkowe, woda mineralna do celów leczniczych, żywność dla niemowląt, środki do odświeżania powietrza, podpaski higieniczne, apteczki przenośne wyposażone, środki do mycia psów, preparaty weterynaryjne, preparaty witaminowe, zioła lecznicze, **25** bielizna, bluzki, body, czapki, dziewiarstwo, futra, kapelusze, kostiumy kąpielowe, kombinizony, konfekcja odzieżowa, koszule męskie, krawaty, majtki, marynarki, obuwie, obuwie plażowe, odzież, odzież ze skóry, pieluszki z materiałów tekstylnych, piżamy, płaszcze, rajstopy, rękawice, skarpetki, spódnice, suknie, ubrania trykotowe, ubrania, kostiumy, **28** balony do zabawy, bańki mydlane jako zabawki, baseny kąpielowe, baki jako zabawki, butelki do karmienia lalek, buty łyżwiarskie z łyżwami, deskorolki, gra w domino, domki dla lalek, przyrządy gimnastyczne, gry towarzyskie, grzechotki, huśtawki, klocki, konie na biegunach, kości do gry, kręgle, lalki, ubranka dla lalek, latawce, lotki, łózka dla lalek, misie pluszowe, narty, piłki do gier, pluszowe zabawki, pojazdy jako zabawki, modele pojazdów w zmniejszonej skali, rzutki do tarczy, sanki, szachy, ślizgi jako zabawki, warcaby, wrotki, zabawki, zabawki ruchome, **29** bekon,

słonina, bita śmietana, buliony, cebula konserwowana, chrupki owocowe, mięso drobiowe, filety rybne, flaki, galaretki jadalne, groch konserwowany, grzyby konserwowane, homary nieżywe, jaja, jogurt, masło kakaowe, kapusta kwaszona, kawior, kefir, orzechy kokosowe suszone, koncentrat pomidorowy, konfitury, konserwy mięsne, konserwy rybne, konserwy z owocami, konserwy z warzywami, małe nieżywe, margaryna, marmolady, masło, mięso, galaretki mięsne, napoje mleczne lub z przewagą mleka, mleczne produkty, mleko, mrożone owoce, oleje jadalne, galaretki owocowe, galaretki z pigwy, pulpa z owoców, owoce konserwowane, przecier pomidorowy, rośliny strączkowe konserwowane, ryby, sałatki owocowe, sałatki warzywne, sery, skorupiaki nieżywe, śledzie, jaja ślimaków jadalne, ślimaki morskie nieżywe, śmietana, tłuszcze jadalne, warzywa gotowane, warzywa suszone, wędliny, wyciągi z wodorostów do celów spożywczych, zupy, **30** budynie, bułki, chleb, ciasta, ciastka, cukier, cukierki, czekolada, napoje na bazie czekolady, drożdże, grysiki, herbata, kakao, napoje na bazie kakao, kasze spożywcze, kawa, napoje na bazie kawy, keczup, sól kuchenna, kukurydza mielona, kukurydza prażona i popękana, płatki kukurydziane, kuskus, lody spożywcze, majonezy, makarony, mąka spożywcza, miód, musztarda, ocet, produkty spożywcze na bazie owsa, pasztety, przyprawy, ryż, słodczyce, smaki jako przyprawy, sosy jako przyprawy, sosy pomidorowe, wafle, wodorosty jako przyprawy, wyroby cukiernicze, produkty zbożowe, płatki zbożowe suszone, ziele angielskie, mąka ziemniaczana do celów spożywczych, **31** cebula świeża, cebulki kwiatowe, cytryny, drzewa jako rośliny, groch świeży, grzyby świeże, homary świeże, ikra rybia, jagody, orzechy kokosowe, korzenie spożywcze, krzewy, kwiaty naturalne, langusty, raki żywe, małe żywe, nasiona, ogórki, orzechy, ostrygi żywe, otręby, owies, owoce cytrusowe, owoce świeże, pasze, pożywienie dla zwierząt domowych, rośliny, rośliny strączkowe świeże, sadzonki, sałata, skorupiaki żywe, ślimaki morskie żywe, warzywa świeże, zboże w ziarnach nieprzetworzone, ziemniaki, zioła ogrodowe świeże, **32** napoje bezalkoholowe, wyciągi z owoców bezalkoholowe, esencje do produkcji napojów, wody gazowane, preparaty do produkcji wód gazowanych, lemoniady, preparaty do sporządzania likierów, produkty do wytwarzania wód mineralnych, woda mineralna, proszki do napojów musujące, nektary owocowe, napoje z soków owocowych bezalkoholowe, napoje i soki na bazie pigwy, soki owocowe, piwo, sok pomidorowy, soki warzywne, woda, woda sodowa, **33** wyciągi z owoców z alkoholem, alkohole, napoje alkoholowe z wyjątkiem piwa, brandy, koktajle, likiery, miód pitny, whisky, wino, wódka, spirytus, **34** cygara, fajki, zbiorniki z gazem do zapalniczek, papierosy, zapalki, **35** agencje informacji handlowej, organizowanie wystaw w celach handlowych lub reklamowych, pokazy towarów, promocja sprzedaży dla osób trzecich, organizowanie targów handlowych i reklamowych, doradztwo w zakresie zarządzania działalnością gospodarczą, pomoc w zarządzaniu działalnością gospodarczą, **36** administrowanie nieruchomościami, zarządzanie nieruchomościami, pośrednictwo w sprawach kupna, sprzedaży, najmu nieruchomości, **40** konserwowanie napojów i żywności, miazdzenie owoców, wyciskanie soku z owoców, **41** nauczanie, nauczanie korespondencyjne, organizowanie wystaw kulturalnych lub edukacyjnych, **44** ogrodnictwo, usługi w zakresie szkółek roślinnych.

(111) **161382** (220) 2001 03 14 (210) 232939  
 (151) 2005 01 24  
 (732) Radio Merkury S.A., Poznań, PL.  
 (540)



Kolory znaku: biały, czerwony, czarny  
 (531) 27.5, 29.1

(510), (511) **38** rozpowszechnianie programów radiowych i telewizyjnych, prowadzenie i organizowanie transmisji, retransmisja programów, usługi w zakresie emisji radiowej, zbieranie, opra-

cowywanie i przekazywanie wiadomości, **41** usługi w zakresie prowadzenia agencji impresaryjnej i agencji artystycznej, produkcja i montaż programów radiowych i telewizyjnych, organizowanie i rozpowszechnianie programów edukacyjnych i rozrywkowych, organizowanie konkursów edukacyjnych i rozrywkowych, usługi w zakresie organizacji i organizowania widowisk, pokazów, spektakli, koncertów i imprez rozrywkowych oraz kulturalnych, usługi w zakresie organizowania imprez sportowych, usługi w zakresie udostępniania nagranych nośników obrazu i dźwięku, usługi w zakresie wypożyczania nagrań, usługi w zakresie opracowywania reportaży i tłumaczeń, **42** usługi w zakresie doradztwa, ekspertyzy i raportów naukowo-badawczych dotyczących radia, telewizji, prasy, internetu.

(111) **161383** (220) 2001 03 16 (210) 232972  
 (151) 2005 01 21  
 (732) DIGIPRINT Spółka z o.o., Hornówek, PL.  
 (540)



Kolory znaku: czerwonopomarańczowy, niebieski w odcieniach, czarny, jasnognatowy, czerwony

(531) 26.1, 26.4, 27.5, 29.1  
 (510), (511) **35** usługi reklamowe, prowadzenie sklepów i hurtowni w zakresie sprzedaży maszyn i urządzeń komputerowych oraz poligraficznych, materiałów eksploatacyjnych dla poligrafii, sortowanie danych w komputerowych bazach danych, doradztwo w zakresie organizacji i kierowania przedsiębiorstwami, usługi przedstawicielskie w zakresie handlu maszynami poligraficznymi, usługi marketingowe, doradztwo handlowe, obróbka tekstów, **37** instalowanie, konserwacja i naprawy sprzętu komputerowego i urządzeń poligraficznych, **38** łączność poprzez terminale komputerowe, przesyłanie informacji tekstowej i obrazowej za pomocą komputera, ogłoszenia elektroniczne, poczta elektroniczna, **42** projektowanie instalacji systemów komputerowych, usługi projektowania graficznego, doradztwo i opracowywanie oprogramowania komputerowego, doradztwo w zakresie sprzętu komputerowego i urządzeń poligraficznych, odzyskiwanie danych komputerowych, powielanie oprogramowania komputerowego.

(111) **161384** (220) 2001 03 15 (210) 233048  
 (151) 2005 01 21  
 (732) JERONIMO MARTINS DYSTRYBUCJA Spółka z o.o., Poznań, PL.  
 (540) afrodyta  
 (510), (511) **03** płyn do kąpieli.

(111) **161385** (220) 2001 03 15 (210) 233054  
 (151) 2005 01 21  
 (732) „IMAKO” Przedsiębiorstwo  
 Produkcyjno-Handlowo-Uslugowe Andrzej Koc, Kobylka, PL.  
 (540) IMAKO

(510), (511) **18** portfele, portmonetki, teczki, torebki, torby, torby na zakupy, siatki na zakupy, torby plażowe, torby podróżne, torby na kółkach, torby myśliwskie, torby turystyczne, torby alpinistyczne, kufry, plecaki, tornistry, walizki, worki, etui na klucze, kasetki ze skóry lub tektury skórzanej, pudełka ze skóry lub z tektury szwajcarskiej, sakiewki, narzuty ze skór, narzuty z futer, pasy skórzane, pasy żołnierskie, **24** bielizna pościelowa, bielizna domowa, bielizna stołowa, obrusy, kapy, bielizna kąpielowa, pledy, rękawice toaletowe, **25** odzież damska, męska, młodzieżowa i dziecięca, odzież z tworzyw naturalnych i sztucznych, odzież z dzianiny, odzież robocza, odzież ochronna, odzież wodoodporna, ubiory plażowe, odzież sportowa, stroje gimnastyczne, bielizna osobista damska, mę-



ska, młodzieżowa i dziecięca, garsonki, żakiety, sukienki, suknie, spódnice, bluzki, bluzy, ubrania, kostiumy, mundury, togi, sutanny, ornaty, garnitury, marynarki, fraki, podkoszulki, koszule, koszulki polo, koszulki z krótkimi rękawami (T-shirty), gorsety, kamizelki, swetry, pulowery, spodnie, spodenki, bermudy, szorty, skafandry, dresy, kombinezony, płaszcze, palta, jesionki, trencze, kurtki, peleryny, wiatrówki, skarpety, getry, pończochy, body, rajtuzy, rajstopy, leginsy, pidżamy, szlafroki, fartuchy, płaszcze kąpielowe, kostiumy kąpielowe, kąpielówki, szelki, krawaty, muszki, chusty, chusteczki, szaliki, szale, apaszki, nakrycia głowy, czapki, berety, woalki, rękawiczki, rękawice, śliniaki, śpioszki dziecięce, wyprawki dziecięce, pantofle, obuwie, obuwie sportowe, obuwie plażowe, buty narciarskie, buty piłkarskie.

(111) **161386** (220) 2001 03 16 (210) 233078  
(151) 2005 01 21  
(732) CAWA POLAND Ltd. Spółka z o.o., Tczew, PL.

(540) spartakus  
(510), (511) **03** dezodoranty osobiste, perfumy, wody kolońskie, wody toaletowe, środki do pielęgnacji włosów, lakiery do włosów, pianki do włosów, ołówki do brwi, preparaty do demakijażu, mydła dezodorujące, mydła dezynfekujące, mydła, preparaty do golenia, preparaty kosmetyczne do kąpieli, płyny do kąpieli, kosmetyki, zestawy kosmetyczne, kremy kosmetyczne, preparaty do makijażu, maseczki kosmetyczne, mleczka kosmetyczne, ołówki kosmetyczne, płyny po goleniu, pomadki do ust, kosmetyki do opalania, puder do makijażu, szampony, szminki do make-up, wody zapachowe, preparaty do depilacji, róże kosmetyczne.

(111) **161387** (220) 2001 03 19 (210) 233110  
(151) 2005 01 10  
(732) BAKOMA S.A., Warszawa, PL.  
(540) KUCHENNY SEKRET  
(510), (511) **29** śmietana.

(111) **161388** (220) 2001 03 20 (210) 233143  
(151) 2005 01 28  
(732) TMW Tadeusz Waśniewski, Warszawa, PL.  
(540) deflux

(510), (511) **42** projektowanie oprogramowania komputerowego, projektowanie techniczne, projektowanie budynków, poradnictwo zawodowe w zakresie systemów odprowadzania wody deszczowej z dachów płaskich, doradztwo budowlane, ekspertyzy inżynierskie, odpłatne udostępnianie baz danych, projektowanie konstrukcji w zakresie systemów odprowadzania wody deszczowej z dachów płaskich.

(111) **161389** (220) 2001 03 21 (210) 233206  
(151) 2005 03 18  
(732) JohnsonDiversey, Inc., Sturtevant, NL.  
(540) TASKI

(510), (511) **03** mydła, detergenty, preparaty myjące i wybielające, produkty do mycia naczyń, substancje do prania, preparaty czyszczące, nabyyszczające, szorujące i ściernie, preparaty czyszczące do mycia butelek, odplamiacze, preparaty do czyszczenia zbiorników, rurociągów, podłóg, ścian i sufitów, środki zwilżające oraz środki do płukania, produkty do usuwania kamienia kotłowego, środki przeciwnapięające, preparaty do odfuszczenia, kosmetyki, produkty toaletowe i produkty do czyszczenia zębów, woski, wszystkie w/w zawarte w kl. 3, **07** elektryczne urządzenia pralnicze, myjące, czyszczące i polerujące, elektryczne odkurzacze, elektryczne maszyny i urządzenia czyszczące, myjące, ściernie i polerujące, froterki do podłóg i maszyny do czyszczenia podłóg, parowe urządzenia czyszczące, maszyny do usuwania wosku z podłóg, ssące urządzenia czyszczące oraz urządzenia do czyszczenia dywanów, instalacje do podawania chemikaliów do mycia i prania, części i osprzęt zawarty w kl. 7 do wszystkich w/w towarów, **21** dozowniki mydła, dozowniki detergentów, mydelniczki zamykane, mydelniczki otwarte, uchwyty do

mydła, pojemniki na mydło, nieelektryczne, przyrządy, maszyny i aparaty zawarte w kl. 21 przeznaczone do czyszczenia, drobne przybory i pojemniki stosowane w gospodarstwie domowym, grzebień, gąbki, pędzle (inne niż pędzle malarskie) zawarte w kl. 21, ściereczki do mycia, do czyszczenia, wiórki stalowe, szczotki i mopy.

(111) **161390** (220) 2001 03 20 (210) 233236  
(151) 2005 01 28  
(732) „BODY LINE” S.C. Ryszard Kryński, Rafał Majewski, Łódź, PL.  
(540)



Kolory znaku: granatowy, żółty, biały

(531) 2.9, 21.3, 24.1, 27.5, 29.1  
(510), (511) **05** odżywki dla sportowców, żywność dietetyczna, napoje dietetyczne, **11** przyrządy do rehabilitacji, **25** odzież sportowa, **28** sprzęt do różnych gier i dyscyplin sportowych, rowery treningowe stacjonarne, mechaniczne przyrządy do gimnastyki, przyrządy gimnastyczne, przyrządy stosowane w kulturystyce.

(111) **161391** (220) 2001 03 22 (210) 233249  
(151) 2005 02 04  
(732) OP-ART Spółka z o.o., Warszawa, PL.  
(540)



Kolory znaku: szary, żółty

(531) 27.5, 29.1  
(510), (511) **35** agencja reklamowa, **41** rozrywka, produkcja filmów.

(111) **161392** (220) 2001 03 22 (210) 233271  
(151) 2005 02 28  
(732) PepsiCo, Inc., Purchase, US.  
(540) CHEETOS

(510), (511) **29** mięso, drób, ryby, dziczyzna, ekstrakty mięsne, przetworzone: warzywa, orzechy, owoce, żywność i dania gotowe snaki w skład których wchodzi w/w towary, gotowe do spożycia snaki w skład których wchodzi: kartofle, orzechy, inne owoce lub warzywa oraz kombinacje w/w towarów, ziemniaczane chipsy i chrupki, przetworzone chipsy, jaja, mleko, produkty mleczne, oleje i tłuszcze jadalne, galaretki, dżemy, kompoty, **30** kawa, namiastki kawy, herbata, cukier, ryż, tapioka, sago, wyroby na bazie mąki, przetworów zbożowych, przetworzonej kukurydzy, żywność gotowa, gotowe dania, snaki i wyroby w skład których wchodzi w/w towary, ziarna zbóż i inne ziarna, różnego rodzaju chipsy zawarte w tej klasie, chipsy z ziaren, chipsy i tortilla, chipsy kukurydziane, chipsy ryżowe, krakersy, precele, batony, chrupki, kukurydza prażona, orzeszki i kukurydza prażona polewane masą, sosy, dipy i salsy, snaki na bazie ziaren i przetworów zbożowych, wyroby cukiernicze i piekarnicze, słodczyce, ciastka, ciasteczka, biskwity, lody, miód, melasa (syropy), drożdże do pieczenia, sól, muštarda, przyprawy, pieprz, ocet, sosy przyprawowe w tym dressingi, lód.

(111) **161393** (220) 2001 03 23 (210) 233348  
 (151) 2005 01 26  
 (732) Holbrook, Ltd., Central, HK.  
 (540) TEVA  
 (510), (511) **09** urządzenia i przyrządy: naukowe, żeglarskie, geodezyjne, elektryczne, fotograficzne, kinematograficzne, optyczne, wagowe, pomiarowe, sygnalizacyjne, kontrolne, do ratowania życia, do celów dydaktycznych, urządzenia do nagrywania, transmisji lub reprodukcji dźwięku lub obrazu, magnetyczne nośniki danych, płyty (dyski) z nagraniami, automaty sprzedające i mechanizmy do urządzeń uruchamianych przez wrzucenie monety, kasy sklepowe, maszyny liczące, sprzęt przetwarzający dane i komputery, urządzenia do gaszenia ognia, okulary słoneczne, **18** skóra i imitacje skóry, wyroby z tych materiałów nie ujęte w innych klasach, torebki, paski, skóry zwierzęce, skóry surowe, kufty i torby podróżne, parasolki, parasole (duże) i laski, bicze, uprząże i wyroby rymarskie, **24** tekstylia i wyroby włókiennicze nie ujęte w innych klasach, narzuty na łóżka i obrusy, ręczniki, **25** odzież, obuwie, nakrycia głowy.

(111) **161394** (220) 2001 03 22 (210) 233360  
 (151) 2005 01 26  
 (732) Firma „KOLTER” Mirosław Klekot, Częstochowa, PL.  
 (540) ZAKUPY U NAS TO STRZAŁ W DZIESIĄTKĘ  
 (510), (511) **13** amunicja do broni palnej, pociski balistyczne, bawełna strzelnicza, ognie bengalskie, futerały na broń, tłumiki na broń, broń batalistyczna, broń ochronna na bazie gazów, celowniki do broni palnej, urządzenia do celowania inne niż lunety celownicze, wyciory broni palnej, zamki luf broni palnej, broń palna myśliwska, detonatory, drewno na kolby karabinowe, dynamit, gaz obozwardniający i łzawiący, kapiszony, kapiszony błyskowe, karabiny, karabiny maszynowe, lonty do materiałów wybuchowych, lufy karabinowe, przyrządy do ładowania naboju, łuski naboju, materiały wybuchowe, zapalniki do materiałów wybuchowych, naboje, ognie sztuczne, preparaty pirotechniczne, pistolety, pistolety pneumatyczne, atrapy broni palnej, pociski, proch strzelniczy, rakiety sygnalizacyjne, rewolwery, substancje samozapalne, substancje piroforyczne, spłonki błyskowe, wybuchowe i zapłonowe, strzelby, śrut ołowiany dla myślistwa, taśmy amunicyjne, pistolety i rewolwery startowe, alarmowe i sygnałowe, **28** zabawki.

(111) **161395** (220) 2001 03 22 (210) 233363  
 (151) 2005 01 26  
 (732) Poszukiwania Nafty i Gazu Jasło Spółka z o.o., Jasło, PL.  
 (540)



Kolory znaku: ciemnoniebieski, czarny, szary, błękitny  
 (531) 27.5, 29.1  
 (510), (511) **37** usługi budowlane i instalacyjne, naprawa maszyn, sprzętu budowlanego i urządzeń dźwigowych, wynajem ciężkiego sprzętu budowlanego, badania diagnostyczne pojazdów, badania techniczne pojazdów, naprawa silników, układów napędowych, instalacji elektrycznej, klimatyzacji, ogumienia, montaż instalacji zasilania gazowego, renowacja powłok lakierniczych, mycie i konserwacja pojazdów, **39** wypożyczanie i montaż kontenerowych budynków mieszkalnych, wynajem samochodów, przewóz towarów, materiałów budowlanych i sprzętu budowlanego transportem samochodowym, **40** mechaniczna i cieplna obróbka metali, spawalnictwo.

(111) **161396** (220) 2001 03 22 (210) 233391  
 (151) 2005 01 26

(732) „POLMARS” s.c. Robert Ziółkowski,  
 Waldemar Ziółkowski, Warszawa, PL.  
 (540)



Kolory znaku: szary, pomarańczowy, czarny  
 (531) 18.1, 27.5, 29.1

(510), (511) **29** buliony, drób, mięso, flaki, ryby, konserwy mięsne, konserwy rybne, konserwy z owocami, konserwy z warzywami, konfitury, dżemy, oleje jadalne, tłuszcze jadalne, wędliny, sosy mięsne, zupy, jaja, masło, mleko, mleczne produkty, galaretki jadalne, sery, kompoty, **30** kawa, herbata, kakao, cukier, ryż, mąka, produkty zbożowe, chleb, wyroby cukiernicze, słodczyce, lody, miód, drożdże, proszek do pieczenia, sól, przyprawy, musztarda, majonezy, budynie, ocet, sosy, guma do żucia, aromaty do ciast, **31** rośliny zbożowe, produkty rolne i ogrodnicze, świeże owoce i warzywa, karma dla zwierząt, słoć, **34** tytoń, papierosy, przybory dla palaczy, zapałki, **39** usługi wynajmu pojazdów samochodowych, usługi magazynowania towarów, usługi dystrybucji towarów, usługi pośrednictwa transportowego, usługi wynajmu magazynów.

(111) **161397** (220) 2001 03 27 (210) 233587  
 (151) 2005 01 26  
 (732) FOTA SPÓŁKA AKCYJNA, Borowo, PL.  
 (540)



Kolory znaku: niebieski, czerwony, biały  
 (531) 27.5, 29.1

(510), (511) **02** farby, farby do gruntowania, lakiery, oleje przeciwrdzewne, powłoki zabezpieczające podwozie pojazdów, rozcieńczalniki do farb i lakierów, środki antykorozyjne, środki do konserwacji pojazdów, **04** oleje techniczne, smary, wkłady do filtrów, środki zwilżające powierzchnie skorodowane, **07** przyrządy ręczne z napędem elektrycznym, hydraulicznym, mechanicznym i pneumatycznym, jak: sprzęt elektryczny do czyszczenia, dozowniki do gaźników, dźwigniki mechanizmów zębatkowych, giętarci, gwinciarki, imaki do narzędzi, nitownice, nożyce elektryczne, podnośniki samochodowe, wiertarki ręczne elektryczne, zawory do silników, złączki uszczelniające, **08** narzędzia ręczne jak: gwintówki, lewarki ręczne, klucze płaskie, pompki ręczne, przecinaki, punktaki, rozwiertarki, skrobaki, śrubokręty, wiertła, zębatki, zaciski do uszczelnienia, **09** urządzenia do ładowania akumulatorów elektrycznych, aparatura kontrolna instalacji samochodowej, przyrządy diagnostyczne, testujące programy komputerowe, **12** pojazdy samochodowe, części do pojazdów, akcesoria samochodowe, **36** pośrednictwo ubezpieczeniowe, **37** serwis naprawy gwarancyjny oraz pogwarancyjny, obsługi technicznej samochodów w zakresie mechaniki pojazdowej, blacharstwa, lakiernictwa i diagnostyki, **39** przewóz towarów i osób środkami transportu samochodowego, **42** ekspertyzy techniczne, atestacja mechanizmów, doradztwo techniczne samochodowe.

(111) **161398** (220) 2001 03 28 (210) 233592  
 (151) 2005 01 27  
 (732) Imter mind Wrocław Spółka z o.o., Wrocław, PL.

(540)



Kolory znaku: biały, różowy, czerwony i odcienie, brązowy i odcienie, czarny

(531) 4.5, 29.1

(510), (511) **02** kasety z tonerem do drukarek, kasety z tuszem do drukarek, **16** materiały eksploatacyjne do drukarek, taśmy nasączone tuszem do drukarek komputerowych, **37** usługi w zakresie regeneracji drukarek i materiałów eksploatacyjnych do drukarek.

(111) **161399** (220) 2001 03 29 (210) 233634  
(151) 2005 01 12

(732) Sensormatic Electronics Corporation, Boca Raton, US.

(540) MEGAPOWER

(510), (511) **09** sprzęt do systemów kontroli wizyjnej oraz telewizji przemysłowej.

(111) **161400** (220) 2001 03 29 (210) 233750  
(151) 2004 10 07

(732) Wody Mineralne OSTROMECKO Z. P. Chr. Leszek Bokiej, Ostromecko, PL.

(540)



Kolory znaku: ciemnoniebieski, jasnoszary

(531) 27.5, 29.1

(510), (511) **32** wody mineralne gazowane i niegazowane, wody stołowe, napoje na bazie wody mineralnej, napoje izotoniczne, napoje energetyzujące, napoje musujące, napoje bezalkoholowe, koktajle bezalkoholowe, aperitify bezalkoholowe, ekstrakty owocowe bezalkoholowe, lemoniady, napoje z soków owocowych, soki owocowe, nektary owocowe, syropy do napojów, napoje z soków warzywnych, soki warzywne.

(111) **161401** (220) 2001 03 29 (210) 233751  
(151) 2004 09 23

(732) Wody Mineralne OSTROMECKO Zakład Pracy Chronionej Leszek Bokiej, Ostromecko, PL.

(540)



Kolory znaku: żółty, czerwony, granatowy

(531) 26.1, 27.5, 29.1

(510), (511) **32** wody mineralne gazowane i niegazowane, wody stołowe, napoje na bazie wody mineralnej, napoje izotoniczne, napoje energetyzujące, napoje musujące, napoje bezalkoholowe, koktajle bezalkoholowe, aperitify bezalkoholowe, ekstrakty owocowe bezalkoholowe, lemoniady, napoje z soków owocowych, soki

owocowe, nektary owocowe, syropy do napojów, napoje z soków warzywnych, soki warzywne.

(111) **161402** (220) 2001 03 30 (210) 233815  
(151) 2005 02 14

(732) Regionalne Towarzystwo Rolno-Przemysłowe „DOLINA STRUGU”, Tyczyn, PL.

(540)



Kolory znaku: żółty, zielony, niebieski

(531) 7.1, 26.2, 26.7, 27.5, 29.1

(510), (511) **29** bekon, biało spożywcze, bita śmietana, buliony, cebula konserwowa, chrupki jabłkowe, chrupki owocowe, chrupki ziemniaczane, daktyle, drób - mięso, ekstrakty mięsne, filety rybne, flaki, galaretki jadalne, groch konserwowy, grzyby konserwowane, homary nieżywe, imbir w konfiturach, jaja, jaja ślimacze jadalne, jaja w proszku, kapusta kwaszona, kaszanka, kawior, kazeina spożywcza, kefir, kiełbasy, klej rybi spożywczy, koncentraty bulionu, konfitury, korniszony, korniszony z jarzynami w occie, olej kostny jadalny, krewetki nieżywe, krewetki czerwone nieżywe, krokiety, kukurydza konserwowana, langusty nieżywe, łosoś nieżywy, łój spożywczy, małże - mięczaki nieżywe, małże jadalne nieżywe, margaryna, marmolady, masło, masło - krem, masło arachidowe, masło kakaowe, masło z orzechów kokosowych, mięso, mięso w galarecie, mięso konserwowane, mięso wędzone, mięso wieprzowe, migdały preparowane, mleczne produkty, mleko, mrożone owoce i warzywa, napoje mleczne lub z przewagą mleka, olej kokosowy, olej z orzechów palmowych, olej z oliwek jadalny, oleje jadalne, olej jadalny z rzepaku, oliwki konserwowane, orzechy kokosowe suszone, orzechy spreparowane, orzeszki arachidowe spreparowane, ostrygi nieżywe, owoce - galaretki, owoce konserwowane, owoce konserwowane w alkoholu, owoce smażone, owoce smażone w cukrze, pasty do kanapek zawierające tłuszcz, pasztet mięsny, pasztet z wątróbki, pektyna do celów spożywczych, pikle, podpuszczka, potrawy na bazie ryb, proteiny spożywcze, pulpka owocowa, pyłki kwiatowe jako żywność, rodzynki suche, rosoly, rośliny strączkowe konserwowane, ryby konserwowane, ryby nieżywe, sałatki owocowe, sałatki warzywne, sardynki, serwatka, sery, sezamowy olej, skorupiaki nieżywe, skórki owocowe, słonecznik - olej spożywczy, smalec, soczewica konserwowana, soja konserwowana, soki warzywne do przyrządzania potraw, szpik kostny zwierzęcy jadalny, szynka, śledzie, śmietana, tłuszcz kokosowy, tłuszcze jadalne, trufle konserwowane, tuńczyk, warzywa gotowane, warzywa konserwowane, warzywa suszone, wątroba, wieprzowina, wodorosty do celów spożywczych, zioła ogrodowe konserwowane, zupy, zupy - składniki do sporządzania, zupy jarzynowe, żelatyna do celów spożywczych, żółtka jajek, żywność przygotowywana z ryb, **30** anyż, anyż gwiaździsty, aromaty inne niż olejki eteryczne, aromaty do żywności, batony lukrecyjne, biszkopty, preparaty stabilizujące do bitej śmietany, budynie, bułeczki słodkie, bułki, chleb, chleb bezdrożdżowy, ciasta, ciasta przekładane mięsem, ciasteczka, ciastka, ciasto na ciastka, ciasto w proszku, cukier, cukier kandyzowany, cukierki, curry, cykorja jako substytut kawy, cynamon, czekolada, drożdże, enzymy do ciast, esencje do artykułów żywnościowych, gałka muszkatołowa, glukoza spożywcza, gluten spożywczy, goździki, grysiki, guma do żucia, herbata, herbatniki, imbir, mąka z jęczmienia, jęczmień łuskany lub tłuczony, kakao i wyroby z niego, kanapki, karmelki, kasze spożywcze, kawa i jej aromaty, kawa preparaty roślinne zastępcze, keczup, kleik spożywczy na bazie mleka, mąka z kukurydzy, kukurydza mielona, kukurydza prażona i popękana, kuskus, lody, lody spożywcze w proszku, lód do napojów chłodzących, lukrecja, majonezy, makaroniki cukiernicze, makarony spożywcze, marcepan,

mąka gorczykowa, mąka pszenna, mąka spożywcza, mąka ziemniaczana, melasa, mięta do wyrobów cukierniczych, migdałowe wyroby cukiernicze, miód, mleczko pszczele spożywcze, musztarda, napoje czekoladowe, napoje kakaowe i kawowe, naleśniki, napoje na bazie czekolady lub kakao lub kawy, ocet, owies w postaci kaszy, owies gnieciony lub łuskany, ozdoby do ciast jadalne, pasta migdałowa, pieprz piernikowy, pierożki, piwny ocet, pizze, płatki kukurydziane, płatki owsiane, płatki zbożowe suszone, pomadki jako cukierki, potrawy na bazie mąki, pralinki, propolis, przyprawy, ryż, sago sól selerowa, skrobia do celów spożywczych, słodycze, słodycze na choinkę, słodziki naturalne, słód do celów spożywczych, smakowe przyprawy, sojowa mąka, sosy, sosy do sałatek, sosy mięsne, sosy pomidorowe, sól kuchenna, spaghetti, substytut kawy, suchary, sushi, szafran, szafran indyjski spożywczy, tapioka, wafle, wanilia aromat i substytut wanilii, wermiszel, wiążące środki do lodów i kiełbasy, wodorosty, wyciągi - nalewki inne niż lecznicze, wyroby cukiernicze, zagęszczacze do lodów, zagęszczacze produktów spożywczych stosowane przy gotowaniu, zbożowe produkty, ziele angielskie, **31** bulwy, buraki, cebula świeża, cebulki kwiatowe, chleb świętojański, chmiel, choinki bożonarodzeniowe, cykorii, cytryny, drożdże dla bydła, drób żywy, drzewa, dynie, groch świeży, grzyby świeże, grzybnia pieczarkowa, homary, ikra rybia, jagody, jagody jałowca, jęczmień, kasze dla drobiu, kasztany jadalne świeże, kopra, kora surowa, korek - surowiec, korzenie spożywcze, krzewy, krzewy róż, kukurydza, kwiaty naturalne, kwiaty suszone do dekoracji, langusty, raki, łupiny orzechów kokosowych, makuchy, małe żywe, mączka lniana, migdały, nasiona, ogórki, oliwki świeże, orzechy, orzechy kokosowe, orzeszki koła, orzechy laskowe, orzeszki arachidowe, orzeszki arachidowe - mączka, ostrygi żywe, otręby, owies, owoce cytrusowe, owoce świeże, pomarańcze, pasza, pasza dla zwierząt tucznych, pasze wzmacniające dla zwierząt, pory, pożywienie dla psów i kotów, pożywienie dla zwierząt domowych, proteiny dla zwierząt, pszenica, pokarm dla ptaków, rabarbar, rośliny strączkowe świeże, rośliny suszone do dekoracji, sałata, sałata zielona, sezam, skorupiaki żywe, słomiane maty do przykrycia upraw, soczewica, suchary dla psów, trufle świeże, warzywa świeże, wieńce z kwiatów naturalnych, winogrona świeże, winorośle - krzewy, wodorosty spożywcze dla ludzi i zwierząt, zboże w ziarnach, ziarna - nasiona, ziarno - pasza, ziarno kakaowe - surowe, ziemniaki, zioła ogrodowe świeże, żyto, **32** ekstrakty owocowe bezalkoholowe, koktajle bezalkoholowe, lemoniady, napoje bezalkoholowe, napoje na bazie serwatki, napoje na bazie soków owocowych, nektary owocowe, orszada, pastylki musujące do napojów, piwo, proszki musujące do napojów, soki owocowe jako napoje, soki warzywne jako napoje, soki pomidorowe jako napoje, syropy do lemoniady, syropy i esencje do sporządzania napojów, wody gazowane, woda mineralna, woda sodowa, woda stołowa, wyciągi z owoców bezalkoholowe, **39** dostarczanie towarów i przesyłek, dystrybucja i zaopatrywanie w wodę, organizowanie podróży i wycieczek, pakowanie produktów, przewożenie ładunków, składowanie towarów, przechowywanie towarów i spedycji, transport samochodowy, towarowy i pasażerski, turystyka, wynajmowanie pojazdów, wynajmowanie powierzchni magazynowych, wynajmowanie samochodów.

(111) **161403** (220) 2001 04 03 (210) 233981  
 (151) 2005 01 31  
 (732) Przedsiębiorstwo Produkcyjno-Usługowo-Handlowe „MARBET-WIL” Spółka z o.o., Bielsko-Biała, PL.  
 (540)



Kolory znaku: czerwony, zielony, biały  
 (531) 27.5, 29.1

(510), (511) **17** materiały izolacyjne z siarkobetonów zapobiegające przenikaniu wilgoci i wód gruntowych, **19** materiały budowlane niemetalowe, półfabrykaty, materiały do budowy dróg, chodników i konstrukcji drogowych, wyroby na bazie polimeru siarki, polimery siarki, siarkocement, siarkobeton, nawierzchnie

dróg z siarkobetonów, materiały konstrukcyjne o zwiększonej wytrzymałości mechanicznej do budowy mostów, materiały o zwiększonej mrozoodporności, materiały o zmniejszonej nasiąkliwości, **37** asfaltowanie, wykonywanie nawierzchni dróg z materiałów na bazie polimeru siarki, malowanie, naprawy oraz stosowanie specjalistycznych materiałów do poziomego oznakowania dróg, konserwacja rurociągów, budowa i renowacja budynków i budowli, budowa i renowacja kominów i chłodni kominowych, naprawa dróg i mostów, zabezpieczanie materiałów betonowych i żelbetonowych przez powlekanie warstwą siarkobetonów, uszczelnianie budynków przeciwko przenikaniu wilgoci i wód gruntowych, zabezpieczanie materiałów budowlanych przed korozją, termoizolacja budynków, **40** utylizacja odpadków i surowców wtórnych, przetwarzanie odpadów promieniotwórczych, odpadów zawierających rtęć, odpadów zawierających azbest, odpadów zawierających metale ciężkie i inne substancje szkodliwe dla środowiska, mogilnikowanie odpadów promieniotwórczych, odpadów zawierających rtęć, odpadów zawierających azbest, odpadów zawierających metale ciężkie i inne substancje szkodliwe dla środowiska, zabezpieczanie materiałów stosowanych do budowy dróg i chodników warstwą siarkobetonów, **42** projektowanie urządzeń do wytwarzania siarkocementów, siarkobetonów i do naprawy dróg, projektowanie urządzeń do powlekania powierzchni materiałów stosowanych w budownictwie i drogownictwie warstwą siarkobetonów.

(111) **161404** (220) 2001 04 06 (210) 234088  
 (151) 2005 01 31  
 (732) Emilio Garcia Ramirez, Porto, PT. ; Manuel Guerreiro Ramirez, Vila Real de Santo Antonio, PT. ; Emilio Guerreiro Ramirez, Porto, PT.  
 (540) MISTRAL  
 (510), (511) **29** mięso, ryby, drób, dziczyzna, ekstrakty mięsne, konserwowane, suszone i gotowane owoce i warzywa, galaretki, dżemy, kompoty, jaja, mleko, produkty mleczne, oleje i tłuszcze jadalne, konserwy.

(111) **161405** (220) 2001 04 06 (210) 234089  
 (151) 2005 03 15  
 (732) NKT Cables Group A/S, Brøndby, DK.  
 (540)



(531) 26.2, 27.5  
 (510), (511) **09** nagrane programy komputerowe, w tym programy komputerowe do projektowania i obliczania instalacji elektrycznych z kablami, nagrane oprogramowanie komputerowe, CD-Rom-y, dyskietki i płyty DVD jako nośniki danych, urządzenia przeciwdziałające kopiowaniu oprogramowania, **16** taśmy i karty papierowe do zapisywania programów komputerowych, podręczniki instruktażowe.

(111) **161406** (220) 2001 04 05 (210) 234108  
 (151) 2004 10 13  
 (732) P.P.H.U. DONNA Aldona Nalezińska, Poznań, PL.  
 (540) ALDONA

(510), (511) **24** bielizna pościelowa, obrusy, firanki, zasłony z tkanin, kapy, narzuty, **25** bluzy, bluzki, suknie, spódnice, spodnie, marynarki, płaszcze, futra-odzież, kombinezony odzieżowe, kurtki, peleryny, garnitury damskie i męskie, kostiumy, fartuchy, szale, odzież dziewiarska, bielizna osobista, **40** usługi krawieckie, usługi szycia wszelkiej odzieży.

(111) **161407** (220) 2001 04 10 (210) 234197  
 (151) 2005 01 31  
 (732) Szabliński Marek, Kątno-Szklarnia, PL.

(540)



(531) 23.5, 27.5

(510), (511) **31** konie, **44** hodowla koni.(111) **161408** (220) 2001 04 10 (210) 234297  
(151) 2005 01 18(732) Przedsiębiorstwo Handlowe „LODIMEX” s.c.  
Jerzy Witkowski, Paweł Witkowski, Szczecin, PL.

(540) LODIMEX

(510), (511) **29** przetwory mleczne, cebula konserwowa, chrupki owocowe, warzywne i ziemniaczane, filety rybne, flaki, galaretki jadalne, warzywa i owoce mrożone, konserwowane i suszone, owoce morza, kapusta kwaszona, koncentraty pomidorowe, konserwy mięsne i rybne, ryby mrożone, krokiety spożywcze, tłuszcze roślinne i zwierzęce, kawior, ryby i potrawy rybne mrożone, oleje jadalne, zupy jarzynowe, kukurydza mrożona, paszety, **30** biszkopty, budynie, chleb, ciastka, cukier, cukierki, czekolada, drożdże, mąka i przetwory na bazie mąki, kawa, herbata, krakersy, miód, musztarda, ocet, pieprz, pizza, ryż, sosy i przyprawy do sosów, lody spożywcze, lód do napojów, **31** cytryny, cebulki kwiatowe, owoce jagód, ogórki, oliwki świeże, owoce świeże, pomarańcze, ryby żywe, warzywa świeże, ziarna zbóż, ziemniaki, **32** napoje bezalkoholowe, nektary owocowe, soki owocowe i warzywne, **34** wyroby tytoniowe, papierosy, cygara, **35** gromadzenie, ekspozycja i sprzedaż artykułów spożywczych wyprodukowanych na bazie mąki, warzyw, owoców, lodów, artykułów przemysłowych stosowanych w gospodarstwach domowych typu, chłodziarki, zamrażarki, sprzęt RTV, komputery osobiste, usługi marketingowe, **37** usługi montażowe, naprawcze i serwisowe, sprzętu motoryzacyjnego, sprzętu gastronomicznego, **39** usługi w zakresie transportu artykułów żywnościowych, magazynowanie, dystrybucja i transport mrożonek spożywczych, wynajem przestrzeni magazynowych, **43** usługi w zakresie przygotowywania posiłków i żywności przeznaczonych do transportu (catering).

(111) **161409** (220) 2001 04 13 (210) 234437  
(151) 2005 01 24

(732) INTER DRUK korporacja papiernicza, Garwolin, PL.

(540)



Kolory znaku: granatowy, żółty, biały, czerwony

(531) 1.5, 26.1, 26.4, 27.5, 29.1

(510), (511) **16** bruliony, koło-zeszyty, koło-notatniki, koło-bruliony, notatniki, notesy, bloki rysunkowe, techniczne, milimetrowe, szkicowniki, bloki i zeszyty papierów kolorowych, papier kancelaryjny, papier maszynowy, zeszyty, teczki szkolne, teczki biurowe, papiery biurowe, papiery poligraficzne, broszury, katalogi, ulotki, kalendarze, zakłatki do książek, galanteria biurowa, **35** usługi reklamowe, **39** usługi dystrybucji artykułów szkolno-biurowych, usługi transportowe, usługi magazynowe, **40** usługi poligraficzne, introligatorskie, **42** usługi projektowania i wzornictwa w zakresie materiałów reklamowych.

(111) **161410** (220) 2001 04 17 (210) 234597  
(151) 2005 01 26

(732) „MULTI-PC” Firma Handlowo - Usługowa Paweł Woźniak, Poznań, PL.

(540)



Kolory znaku: biały, granatowy

(531) 24.15, 26.1, 27.5, 29.1

(510), (511) **09** komputery, programy komputerowe, osprzęt komputerowy, sieci komputerowe, monitory, skanery, układy baz danych, urządzenia do odbioru obrazu i dźwięku, **37** usługi w zakresie montażu, naprawy i konserwacji sieci komputerowych i sprzętu komputerowego i urządzeń automatyki, **42** usługi w zakresie opracowania programów komputerowych, portali, stron internetowych, usługi projektowe i doradcze w zakresie informatyki i internetu.

(111) **161411** (220) 2001 04 19 (210) 234611  
(151) 2004 12 02

(732) Warszawska Izba Handlu Detalicznego i Usług, Warszawa, PL.

(540) WARSZAWSKI ZNAK JAKOŚCI

(510), (511) **41** usługi organizowania konkursów.(111) **161412** (220) 2001 04 19 (210) 234687  
(151) 2005 03 18

(732) PT DRUK Piotr Tatarynowicz, Świebodzin, PL.

(540)



(531) 26.1, 27.5

(510), (511) **16** książki, podręczniki, broszury.(111) **161413** (220) 2001 04 19 (210) 234688  
(151) 2005 01 31

(732) PT-DRUK Piotr Tatarynowicz, Świebodzin, PL.

(540)



Kolory znaku: czerwony, biały

(531) 27.5, 29.1

(510), (511) **16** albumy, almanachy, artykuły szkolne, atlasy, artykuły biurowe, broszury, dokumenty, ulotki informacyjne, emblematy, stemple papierowe, etykiety nie z materiału, formularze geograficzne (mapy), kalendarze, kartki, katalogi, koperty, książki, mapy geograficzne, materiały piśmienne, naklejki adresowe, notesy, obwoluty, okładki na dokumenty, podręczniki, prospekty, rysunki, torby i torebki do pakowania w formie kopert i woreczków, torebki do pakowania, zeszyty, **40** druk litograficzny, druk offsetowy, druk sitowy, drukowanie.

(111) **161414** (220) 2001 04 23 (210) 234791  
(151) 2005 01 21

(732) WASPOL Przedsiębiorstwo Remontowe Maszyn Budowlanych Józef Waśniewski, Radom, PL.

(540)



Kolory znaku: czerwony, czarny

(531) 26.1, 27.5, 29.1

(510), (511) **35** usługi prowadzenia sklepu i/lub hurtowni z materiałami i sprzętem budowlanym, **37** usługi budowlano-remontowe, budowa domów jednorodzinnych, wielomieszkaniowych, obiektów użyteczności publicznej i obiektów przemysłowych, instalacja, modernizacja i remont sieci ciepłych, energetycznych, wodociągowych, budowa dróg, chodników i parkingów oraz elementów małej architektury, wznoszenie konstrukcji stalowych, usługi ślusarskie, hydrauliczne, remonty, konserwacja i naprawa maszyn budowlanych i podzespołów, remonty samochodów ciężarowych, **42** usługi projektowania w zakresie budownictwa jednorodzinnego, wielomieszkaniowego, obiektów użyteczności publicznej i obiektów przemysłowych.

(111) **161415** (220) 2001 04 23 (210) 234832

(151) 2005 01 17

(732) Zakłady Przemysłu Tłuszczowego „OLVIT” Spółka z o.o., Gdańsk, PL.

(540)



Kolory znaku: granatowy, pomarańczowy, zielony

(531) 26.11, 27.5, 29.1

(510), (511) **29** bita śmietana, buliony, preparaty do produkcji bulionów, owoce i warzywa konserwowane, mrożone, suszone i przetrzebione na inne sposoby, chrupki owocowe i warzywne, chrupki ziemniaczane, mięso i wyroby na bazie mięsa, drób i wyroby na bazie drobiu, ryby i owoce morza nieżywe, wyroby na bazie ryb i owoców morza, galaretki jadalne, grzyby konserwowane, suszone i przetrzebione na inne sposoby, jaja, jaja w proszku, kazeina do celów spożywczych, orzechy spreparowane, konfitury, konserwy mięsne, rybne, owocowe, warzywne oraz z mieszanek tych składników, lój spożywczy, oleje i tłuszcze jadalne, margaryna, kremy na bazie masła, mleko i produkty mleczne, wyroby na bazie mleka, sałatki owocowe, skórki owocowe, pasty do kanapek zawierające tłuszcz, pektyna do celów spożywczych, potrawy na bazie składników zawartych w tej klasie, sery, pozostałe artykuły spożywcze, półprodukty, przekąski i potrawy ujęte w tej klasie, **30** aromaty do żywności, budynie, ozdoby jadalne do ciast, ciasta w proszku, cukier, przyprawy, czekolada i wyroby na bazie czekolady, drożdże, glukoza do celów spożywczych, zagęszczacze do celów spożywczych, grysiki, guma do żucia, herbata, kakao, kawa, wyroby na bazie kakao lub kawy, kasze spożywcze, preparaty roślinne zastępujące kawę, sosy, keczup, kieik spożywczy na bazie mleka, sól kuchenna, kukurydza mielona, kukurydza prażona, płatki kukurydziane, lody, środki do produkcji lodów, lody w proszku, majonez, słodczyce, wyroby piekarnicze i cukiernicze, mąka i wyroby na bazie mąki, artykuły do wyrobów cukierniczych, piekarniczych i ciastkarskich nie ujęte w innych klasach, potrawy na bazie mąki, miód i wyroby na bazie miodu, napoje na bazie herbaty, kawy, kakao, produkty zbożowe, mesli, musztarda, ryż i wyroby na bazie ryżu, pasztety pierożki, pizze, produkty żywnościowe ze skrobi, skrobia spożywcza, słodziki naturalne, sład do celów spożywczych, suchary, sushi, środki wiążące do celów spożywczych, **32** napoje bezalkoholowe, wody mineralne, środki do wyrobu napojów, syropy do sporządzania napojów, pastylki i proszki do napojów, soki owocowe i warzywne, koktajle bezalkoholowe, nektary owocowe.

(111) **161416** (220) 2001 04 23 (210) 234835

(151) 2005 01 28

(732) Lubelski Fundusz Kapitałowy Spółka z o.o., Lublin, PL.

(540)



Kolory znaku: czarny, zielony, złoty

(531) 26.4, 26.7, 27.5, 29.1

(510), (511) **35** badania opinii, badania w dziedzinie działalności gospodarczej, badania rynku, badania dla firm, specjalistyczne doradztwo handlowe, doradztwo w zakresie organizowania i kierowania działalnością gospodarczą, doradztwo w zakresie prowadzenia działalności gospodarczej, doradztwo w zakresie zarządzania działalnością gospodarczą, pomoc w zarządzaniu działalnością gospodarczą, pomoc w prowadzeniu działalności gospodarczej, informacja o działalności gospodarczej, dystrybucja materiałów reklamowych, ekspertyzy opłacalności, doradztwo specjalistyczne dla firm, doradztwo w zakresie organizacji i zarządzania firmą, pomoc w zakresie zarządzania firmą, informacja handlowa, marketing, organizowanie wystaw w celach handlowych lub reklamowych, pokazy towarów, prognozy ekonomiczne, projektowanie, usługi związane z przenoszeniem przedsiębiorstwa, pomoc w zarządzaniu przedsiębiorstwami handlowymi lub przemysłowymi, analizy kosztów, **36** analizy finansowe, doradztwo w sprawach finansowych, informacje finansowe, wycena papierów wartościowych, wycena znaków towarowych, wycena marki, weryfikacja papierów wartościowych, oszacowanie wartości do celów fiskalnych, działalność finansowa, usługi finansowe, operacje finansowe, inwestycje kapitałowe, tworzenie wspólnego kapitału, nakłady kapitałowe, lokaty kapitałowe, transfer kapitałów, zarządzanie majątkiem, pożyczki, pożyczki pod zastaw, sponsorowanie finansowe, spółki lokacyjne, transakcje finansowe, zarządzanie finansami, finansowanie, powiernictwo, **41** edukacja, nauczanie, informacje o edukacji, organizowanie i prowadzenie: konferencji, kongresów, konkursów, zjazdów, seminariów, sympozjów, publikowanie książek, organizowanie wystaw w celach kulturalnych i edukacyjnych, publikowanie tekstów innych niż reklamowe, **42** licencjonowanie własności intelektualnej, patentów, porady dotyczące własności przemysłowej, wzornictwo przemysłowe, doradztwo w zakresie własności intelektualnej, ekspertyzy prawne, usługi prawnicze.

(111) **161417** (220) 2001 04 23 (210) 234836

(151) 2005 01 28

(732) Lubelski Fundusz Przedsiębiorczości Spółka z o.o., Lublin, PL.

(540)



Kolory znaku: czarny, złoty, zielony

(531) 26.4, 26.7, 27.5, 29.1

(510), (511) **35** badania opinii, badania w dziedzinie działalności gospodarczej, badania rynku, badania dla firm, specjalistyczne doradztwo handlowe, doradztwo w zakresie organizowania i kierowania działalnością gospodarczą, doradztwo w zakresie prowadzenia działalności gospodarczej, doradztwo w zakresie zarządzania działalnością gospodarczą, pomoc w zarządzaniu działalnością gospodarczą, pomoc w prowadzeniu działalności gospodarczej, informacja o działalności gospodarczej, dystrybucja materiałów reklamowych, ekspertyzy opłacalności, doradztwo specjalistyczne dla firm, doradztwo w zakresie organizacji i zarządzania firmą, pomoc w zakresie zarządzania firmą, informacja handlowa, marketing, organizowanie wystaw w celach handlowych lub reklamowych, pokazy towarów, prognozy ekonomiczne, projektowanie, usługi związane z przenoszeniem przedsiębiorstwa, po-

moc w zarządzaniu przedsiębiorstwami handlowymi lub przemysłowymi, analizy kosztów, **36** analizy finansowe, doradztwo w sprawach finansowych, informacje finansowe, wycena papierów wartościowych, wycena znaków towarowych, wycena marki, weryfikacja papierów wartościowych, oszacowanie wartości do celów fiskalnych, działalność finansowa, usługi finansowe, operacje finansowe, inwestycje kapitałowe, tworzenie wspólnego kapitału, nakłady kapitałowe, lokaty kapitałowe, transfer kapitałów, zarządzanie majątkiem, pożyczki, pożyczki pod zastaw, sponsorowanie finansowe, spółki lokacyjne, transakcje finansowe, zarządzanie finansami, finansowanie, powiernictwo, **41** edukacja, nauczanie, informacje o edukacji, organizowanie i prowadzenie: konferencji, kongresów, konkursów, zjazdów, seminariów, sympozjów, publikowanie książek, organizowanie wystaw w celach kulturalnych i edukacyjnych, publikowanie tekstów innych niż reklamowe, **42** licencjonowanie własności intelektualnej, patentów, porady dotyczące własności przemysłowej, wzornictwo przemysłowe, doradztwo w zakresie własności intelektualnej, ekspertyzy prawne, usługi prawnicze.

(111) **161418** (220) 2001 04 25 (210) 234878  
(151) 2005 01 28  
(732) Telewizja Polska Spółka Akcyjna, Warszawa, PL.  
(540)



(531) 27.5  
(510), (511) **09** urządzenia i przyrządy: fotograficzne, kinematograficzne, optyczne do celów dydaktycznych, urządzenia do nagrywania, transmisji lub reprodukcji dźwięku, lub obrazu, magnetyczne nośniki danych, płyty /dyski/ z nagraniami, amulety sprzedające i mechanizmy do urządzeń uruchamianych przez: wrzucenie monety, maszyny liczące, sprzęt przetwarzający dane i komputery, programy komputerowe, gry telewizyjne i komputerowe, **16** wydawnictwa, czasopisma, książki, albumy, broszury, periodyki i inne publikacje, papier, tektura i wyroby z tych materiałów nie ujęte w innych klasach, fotografie, materiały piśmienne, kleje do materiałów piśmiennych lub do celów domowych, materiały szkoleniowe i instruktażowe, materiały z tworzyw sztucznych do pakowania /nie ujęte w innych klasach/, **28** gry i zabawki, artykuły sportowe i gimnastyczne nie ujęte w innych klasach, ozdoby choinkowe, karty do gry, **35** usługi reklamowe i produkcja reklam telewizyjnych, radiowych, kinowych i poprzez sieć komputerową i internet, usługi w zakresie marketingu i public relations, usługi w zakresie rejestracji, transkrypcji, składania, kompilacji, transmisji i systematyzowania wiadomości tekstowych i cyfrowych, organizacja wystaw handlowych i reklamowych, dystrybucja materiałów reklamowych i rozpowszechnianie danych, **38** przekazywanie fonii i/lub wizji poprzez sieci: telewizyjną, satelitarną i internet, rozpowszechnianie programów, reportaży i konkursów telewizyjnych lub radiowych, teleturniejów, zbieranie i przekazywanie wiadomości poprzez sieci komunikacyjne, w tym sieć telewizyjną satelitarną i internet, usługi w zakresie organizowania systemów transmisyjnych, **41** organizowanie imprez artystycznych estradowych, sportowych, rekreacyjnych, usługi w zakresie organizowania nauki i szkoleń w dziedzinach multimedialnych, organizowanie imprez o charakterze edukacyjnym i kulturalnym, usługi wynajmu dekoracji, kostiumów i rekwizytów pomieszczeń do celów rozrywkowych i studiów nagrań oraz sprzętu radiowego, telewizyjnego, kinematograficznego i nagrań, usługi wydawnicze, produkcja programów, reportaży i konkursów telewizyjnych lub radiowych, teleturniejów, **42** opracowywanie i wdrażanie programów komputerowych, oprogramowanie komputerowe, wykonywanie opinii i badań w zakresie działalności multimedialnej.

(111) **161419** (220) 2001 04 26 (210) 234945  
(151) 2005 01 21

(732) Prywatne Przedsiębiorstwo Wielobranżowe MORFEUSZ Emilia Grabowska, Lubanie, PL.

(540) MORFEUSZ

(510), (511) **20** poduszki, pościel, śpiwory, **24** kołdry, kołderki do przykrywania nóg, koce, pledy, pledy podróżne, pokrowce na poduszki, poszewki na poduszki, bielizna pościelowa, ręczniki tekstylne, bielizna stołowa tekstylna, prześcieradła, **25** płaszcze kąpielowe, **27** maty antypoślizgowe, maty łazienkowe.

(111) **161420** (220) 2001 04 27 (210) 234977  
(151) 2005 01 21  
(732) Przedsiębiorstwo Handlowo-Usługowe CAPITOL Andrzej Chwastowski, Wrocław, PL.

(540) TAMAT

(510), (511) **07** urządzenia i sprzęt elektryczny do czyszczenia, urządzenia do czyszczenia pod wysokim ciśnieniem, urządzenia do czyszczenia parowe, urządzenia do czyszczenia próżniowe oraz części zamienne do tych urządzeń, **35** prowadzenie hurtowni i/lub sklepów z urządzeniami, osprzętem i częściami zamiennymi do maszyn i urządzeń do czyszczenia, kosiarkami ogrodowymi z wyposażeniem do nich, środkami i preparatami do czyszczenia, informacje i reklamy handlowe, usługi związane z pośrednictwem w celu kojarzenia kontrahentów i zawierania umów handlowych, **37** usługi z zakresu sprzątnięcia i oczyszczania obiektów, ulic, chodników i placów, usługi związane z konserwacją i naprawą maszyn, urządzeń i osprzętu do czyszczenia oraz kosiarek ogrodowych.

(111) **161421** (220) 2001 04 27 (210) 235050  
(151) 2005 01 27  
(732) „ZIBI - GRAFIA” Zakład Poligraficzny Zygmunt Cichosz, Poznań, PL.  
(540)



Kolory znaku: biały, ciemnoniebieski

(531) 27.5, 28.17, 29.1

(510), (511) **16** druki firmowe i reklamowe, kalendarze, plakaty, książki, czasopisma, etykiety opakowania z papieru i kartonu, **40** usługi w zakresie przygotowania materiałów do druku, intro-ligatorstwa, drukowania, składu fotograficznego.

(111) **161422** (220) 2001 04 30 (210) 235126  
(151) 2005 01 20  
(732) „TRAVELPLANET.PL” Spółka Akcyjna, Wrocław, PL.  
(540) TRAVELPLANET.PL

(510), (511) **35** reklama, wspieranie sprzedaży, sprzedaż reklam, pozyskiwanie reklamodawców, **39** usługi w zakresie organizowania i prowadzenia turystyki zagranicznej, rezerwacji i sprzedaży biletów lotniczych, sprzedaż agencyjna oraz sprzedaż przez internet i przez telefon ofert turystycznych, **43** rezerwacja hoteli.

(111) **161423** (220) 2001 05 02 (210) 235166  
(151) 2005 01 26  
(732) Zakład Elektroniki i Automatyki „TEHVISION” Spółka Cywilna Grzegorz Mikrut, Marzena Mikrut, Tarnobrzeg, PL.

(540) techvision

(510), (511) **06** barierki bezpieczeństwa na drogach metalowe, słupy metalowe, tablice sygnalizacyjne nieświecące i niemechaniczne metalowe, znaki drogowe nieświecące i niemechaniczne metalowe, **09** alarmy antywłamaniowe, alarmy dźwiękowe, alarmy pożarowe, dzwonki alarmowe elektryczne i elektroniczne,

dzwonki sygnalizacyjne, aparatura do przetwarzania informacji, instalacje elektryczne, komputery, komutatory, elektryczna i elektroniczna aparatura kontrolna, instalacje elektryczne i elektroniczne zapobiegające kradzieżom, procesory, programy komputerowe systemu operacyjnego, programy komputerowe w tym w urządzeniach sterowniczych i sygnalizacyjnych ruchu drogowego, przekaźniki sygnałów elektronicznych, urządzenia elektryczne i elektroniczne zabezpieczenia, sterowania i sygnalizacji ruchu drogowego, przełączniki czasowe nie do zegarów, elektryczne regulatory światła, aparatura do rejestrowania odległości, skrzynki łączeniowe elektryczne, instalacje elektryczne do zdalnego sterowania operacjami przemysłowymi, sterowniki w informatyce, sterowniki akustyczne, sterowniki sygnalizacji świetlnej i dźwiękowej ruchu drogowego, sygnalizacja świetlna lub mechaniczna, sygnalizatory elektryczne i elektroniczne, sygnalizatory mgłowe świetlne i dźwiękowe, szafy i tablice rozdzielcze elektryczne, tablice sygnalizacyjne świecące lub mechaniczne, wskaźniki stosowane w elektryczności, wykrywacze przedmiotów metalowych, detektory, wzmacniacze, urządzenia do zdalnego sterowania, znaki drogowe świecące lub mechaniczne, znaki mechaniczne, światła migające w sygnalizacji świetlnej, **19** barierki bezpieczeństwa na drogach niemetalowe, konstrukcje niemetalowe, konstrukcje przenośne niemetalowe, słupy niemetalowe, sygnalizacja niemechaniczna, niemetalowa, inna niż świetlna tablice sygnalizacyjne nieświecące i niemechaniczne niemetalowe, znaki drogowe nieświecące i niemechaniczne niemetalowe, **35** analiza kosztów w zakresie bezpieczeństwa, sterowania i sygnalizacji ruchu drogowego, badanie rynku w zakresie urządzeń sterowniczych i sygnalizacyjnych ruchu drogowego, **37** montaż, konserwacja i naprawa urządzeń elektrycznych i elektronicznych w tym sterowniczych i sygnalizacyjnych ruchu drogowego, instalowanie i naprawy alarmów przeciwpożarowych i przeciwwłamaniowych, malowanie i naprawy znaków sygnalizacyjnych poziomych i pionowych ruchu drogowego, **42** badania techniczne, doradztwo w sprawach sterowania i sygnalizacji ruchu drogowego, ekspertyzy inżynierskie, projektowanie konstrukcji układów elektrycznych i elektronicznych zwłaszcza sterowniczych i sygnalizacyjnych ruchu drogowego, programowanie komputerowe, projekty techniczne.

(111) **161424** (220) 2001 05 04 (210) 235174  
 (151) 2005 01 27  
 (732) Flint Ink Corporation, Ann Arbor, US.  
 (540)



(531) 24.15, 27.5  
 (510), (511) **02** lakiery oraz tusze drukarskie.

(111) **161425** (220) 2001 05 04 (210) 235175  
 (151) 2005 01 27  
 (732) Flint Ink Corporation, Ann Arbor, US.  
 (540) FLINT INK  
 (510), (511) **02** lakiery oraz tusze drukarskie.

(111) **161426** (220) 2001 05 08 (210) 235210  
 (151) 2005 02 23  
 (732) „IMAGE” Krystyna Paszkowska-Smogorzewska, Łomianki, PL.  
 (540) image  
 (510), (511) **35** doradztwo handlowe.

(111) **161427** (220) 2001 05 09 (210) 235291  
 (151) 2005 03 25

(732) Balfour Beatty plc, Londyn, GB.

(540) BALFOUR BEATTY RAILPOWER SYSTEMS

(510), (511) **09** elektryczne i elektroniczne aparaty, urządzenia, przyrządy, komponenty i instalacje do pojazdów szynowych i trolejbusów, elektroniczne systemy sterownicze, systemy przechyłania nadwozia, komputery i sprzęt do przetwarzania danych, narzędzia programowe, programy, dane i bazy danych zapisane na nośnikach danych, kable elektryczne, łącza elektryczne, przewody drutowe elektryczne, rezystory drutowe, napowietrzne trakcyjne linie przesyłania energii, napowietrzne linie nośne w sieci trakcyjnej, napowietrzne linie górne w sieci trakcyjnej, odbieraki prądu dla pojazdów szynowych i trolejbusów, kable i systemy do przesyłania danych, magnesy, transformatory, aparatura łączeniowa, wyłączniki automatyczne, odłączniki, bezpieczniki, tablice rozdzielcze, styczniki elektryczne, guziki przyciskowe, przepusty izolatorowe i czujniki, transformatory miernikowe, sprzęt kontrolny i zabezpieczający, elektryczne przetworniki, przekształtniki, przetwornice częstotliwości, prostowniki, przerywacze stykowe prądu stałego, izolatory elektryczne do linii napowietrznych i do szyn, zasilacze elektryczne do trakcji, systemy do automatycznej ochrony i kontroli pociągów, elektryczne urządzenia do biletów, elektryczne i akustyczne systemy informacji pasażerów, systemy sterowania zwrotnicami, systemy kontroli napędu, kolejowe systemy sygnalizacyjne.

(111) **161428** (220) 2001 05 11 (210) 235411  
 (151) 2005 01 20  
 (732) TVN Spółka z o.o., Warszawa, PL.

(540) ekspedycja

(510), (511) **03** kosmetyki, wyroby perfumeryjne, środki myjące, czyszczące i piorące, **09** programy telewizyjne, filmy, audycje radiowe utrwalone w formie zapisanej taśmy filmowej, taśmy video, taśmy magnetycznej, dysków optycznych w wersji przystosowanej do odtwarzania w komputerach multimedialnych, zapisane nośniki obrazu i dźwięku, gry komputerowe, **16** papier, karton i wyroby z tych materiałów nie ujęte w innych klasach, druki akcydensowe, kalendarze, foldery, prospekty, afisze, plakaty, fotografie, nalepki, publikacje drukowane, czasopisma, książki, broszury, materiały piśmienne, papeterie, torby do pakowania z papieru i tworzyw sztucznych materiały szkoleniowe i instruktażowe (z wyjątkiem aparatów), **25** odzież, odzież sportowa, obuwie, nakrycia głowy, **28** gry, zabawki i sprzęt sportowy nie ujęty w innych klasach, gry elektroniczne inne niż telewizyjne, **35** usługi w zakresie reklamy: organizacja i prowadzenie kampanii reklamowych, wynajem i sprzedaż miejsca i czasu na cele reklamowe w środkach masowego przekazu, usługi w zakresie produkcji audycji i filmów reklamowych dla radia, telewizji, filmu, internetu, usługi w zakresie dystrybucji i doręczania prospektów i próbek reklamowych, organizacji pokazów i wystaw, usługi badania opinii publicznej, badania rynku mediów i reklamy, **38** usługi w zakresie agencji informacyjnej: zbieranie i rozpowszechnianie informacji, usługi w zakresie rozpowszechniania programów telewizyjnych, reportaży, filmów dokumentalnych i fabularnych, widowisk rozrywkowych i sportowych, usługi w zakresie: emisji telewizyjnej i radiowej, obsługi przekazu dźwięku i obrazu, usługi w zakresie: obsługi przekazu cyfrowego, organizowania systemów transmisyjnych dźwięku, obrazu i sygnału cyfrowego, rozpowszechniania programów i informacji za pośrednictwem sieci informatycznych internetu, **41** usługi w zakresie rozrywki: organizacja rozrywkowych widowisk telewizyjnych, audycji radiowych, produkcja filmów dokumentalnych reportaży, programów telewizyjnych, organizacji teleturniejów i konkursów, usługi w zakresie nauczania, usługi w zakresie wynajmowania studia nagraniowego, filmowego, usługi w zakresie organizacji i produkcji nagrań filmowych, dźwiękowych, usługi w zakresie organizacji imprez artystycznych, estradowych, sportowych, rekreacyjnych, usługi wydawnicze publikowanie książek i innych materiałów drukowanych, usługi w zakresie obsługi technicznej i menedżerskiej produkcji telewizyjnej i filmowej, **42** usługi w zakresie administrowania prawami własności intelektualnej, udzielania licencji dotyczących własności intelektualnej, pośrednictwa w obrocie prawami własności intelektualnej.



(111) **161429** (220) 2001 05 11 (210) 235412  
 (151) 2005 01 20  
 (732) TVN S.A., Warszawa, PL.  
 (540)



Kolory znaku: zielony, żółty, biały, czarny

(531) 26.3, 26.13, 27.5, 29.1

(510), (511) **03** kosmetyki, wyroby perfumeryjne, środki myjące, czyszczące i piorące, **09** programy telewizyjne, filmy, audycje radiowe utrwalone w formie zapisanej taśmy filmowej, taśmy video, taśmy magnetycznej, dysków optycznych w wersji przystosowanej do odtwarzania w komputerach multimedialnych, zapisane nośniki obrazu i dźwięku, gry komputerowe, **16** papier, karton i wyroby z tych materiałów nie ujęte w innych klasach, druki akcydensowe, kalendarze, foldery, prospekty, afisze, plakaty, fotografie, nalepki, publikacje drukowane, czasopisma, książki, broszury, materiały piśmienne, papeterie, torby do pakowania z papieru i tworzyw sztucznych materiały szkoleniowe i instruktażowe (z wyjątkiem aparatów), **25** odzież, odzież sportowa, obuwie, nakrycia głowy, **28** gry, zabawki i sprzęt sportowy nie ujęty w innych klasach, gry elektroniczne inne niż telewizyjne, **35** usługi w zakresie reklamy: organizacja i prowadzenie kampanii reklamowych, wynajem i sprzedaż miejsca i czasu na cele reklamowe w środkach masowego przekazu, usługi w zakresie produkcji audycji i filmów reklamowych dla radia, telewizji, filmu, internetu, usługi w zakresie dystrybucji i doręczania prospektów i próbek reklamowych, organizacji pokazów i wystaw, usługi badania opinii publicznej, badania rynku mediów i reklamy, **38** usługi w zakresie agencji informacyjnej: zbieranie i rozpowszechnianie informacji, usługi w zakresie rozpowszechniania programów telewizyjnych, reportaży, filmów dokumentalnych i fabularnych, widowisk rozrywkowych i sportowych, usługi w zakresie: emisji telewizyjnej i radiowej, obsługi przekazu dźwięku i obrazu, usługi w zakresie: obsługi przekazu cyfrowego, organizowania systemów transmisyjnych dźwięku, obrazu i sygnału cyfrowego, rozpowszechniania programów i informacji za pośrednictwem sieci informatycznych internetu, **41** usługi w zakresie rozrywki: organizacja rozrywkowych widowisk telewizyjnych, audycji radiowych, produkcja filmów dokumentalnych reportaży, programów telewizyjnych, organizacji teleturniejów i konkursów, usługi w zakresie nauczania, usługi w zakresie wynajmowania studia nagraniowego, filmowego, usługi w zakresie organizacji i produkcji nagrań filmowych, dźwiękowych, usługi w zakresie organizacji imprez artystycznych, estradowych, sportowych, rekreacyjnych, usługi wydawnicze publikowanie książek i innych materiałów drukowanych, usługi w zakresie obsługi technicznej i menedżerskiej produkcji telewizyjnej i filmowej, **42** usługi w zakresie administrowania prawami własności intelektualnej, udzielania licencji dotyczących własności intelektualnej, pośrednictwa w obrocie prawami własności intelektualnej, pośrednictwa w obrocie prawami własności intelektualnej.

(111) **161430** (220) 2001 05 14 (210) 235539  
 (151) 2005 01 27  
 (732) VIN-KON S.A., Konin, PL.  
 (540) ARONIA VITA  
 (510), (511) **05** produkty farmaceutyczne, dietetyczne środki użytku medycznego, **33** wina, coctaille alkoholowe, napoje alkoholowe.

(111) **161431** (220) 2001 05 14 (210) 235541  
 (151) 2005 01 27  
 (732) VIN-KON Spółka Akcyjna, Konin, PL.  
 (540) GERIAARONIA

(510), (511) **05** produkty farmaceutyczne, dietetyczne środki użytku medycznego, **33** wina, coctaille alkoholowe, napoje alkoholowe.

(111) **161432** (220) 2001 05 14 (210) 235545  
 (151) 2005 01 26  
 (732) Zakład Remontowo-Budowlany MURDZA Zygmunt Murdza, Miechów, PL.  
 (540)



Kolory znaku: biały, czerwony

(531) 26.4, 27.5, 29.1

(510), (511) **19** balustrady, baraki, barierki bezpieczeństwa na drogach, betonowe elementy budowlane, pustaki, niemetalowe materiały budowlane, **35** prowadzenie hurtowni i sklepów detalicznych z materiałami budowlanymi, **36** wynajem pomieszczeń biurowych, **37** wykonawstwo oraz kierowanie i nadzorowanie robót wewnętrznych i zewnętrznych: ogólnobudowlanych, konstrukcyjnych, instalatorstwa teletechnicznego, centralnego ogrzewania, wodno-kanalizacyjnych, gazowych, elektrycznych, dróg i mostów, sieci energetycznych, usługi sprzętem budowlanym, wynajem sprzętu budowlanego, **39** wynajem magazynów, usługi transportowe, **40** usługi mechaniczno-ślusarskie, **42** projektowanie budowlane, inwestorstwo budowlane zastępcze, **43** wynajem mieszkań na pobyt czasowy.

(111) **161433** (220) 2001 05 16 (210) 235562  
 (151) 2005 01 25  
 (732) RANBAXY Laboratories Ltd., Dewas, IN.  
 (540) XETIRAN  
 (510), (511) **05** leki, produkty farmaceutyczne, weterynaryjne i higieniczne, materiały opatrunkowe.

(111) **161434** (220) 2001 05 15 (210) 235614  
 (151) 2004 12 01  
 (732) VIN-KON Spółka Akcyjna, Konin, PL.  
 (540)



Kolory znaku: szary i odcienie, jasnobezowy, czarny, niebieski

(531) 5.7, 26.1, 26.4, 27.5, 29.1

(510), (511) **05** produkty farmaceutyczne, środki dietetyczne do użytku medycznego, **33** wina, coctaille alkoholowe, napoje alkoholowe.

(111) **161435** (220) 2001 05 17 (210) 235734  
 (151) 2004 10 15  
 (732) Kompania Tytoniowa MERKURY Spółka z o.o., Poddębice, PL.  
 (540) vivat  
 (510), (511) **34** papierosy.

(111) **161436** (220) 2001 05 21 (210) 235855  
 (151) 2005 04 01  
 (732) „WERBATEX” Spółka z o.o., Wadowice, PL.

(540)



Kolory znaku: biały, czerwony, niebieski, brązowy, czarny, szary, żółty

(531) 3.1, 4.5, 11.3, 27.5, 29.1

(510), (511) **30** kakao, kakao ciemne, kakao z witaminami, kakao instant, kakao wzbogacane pierwiastkami, napoje na bazie kakao.

(111) **161437** (220) 2001 05 21 (210) 235856

(151) 2005 04 01

(732) „WERBATEX” Spółka z o.o., Wadowice, PL.

(540)



Kolory znaku: niebieski, biały, czerwony, czarny, brązowy, żółty

(531) 3.1, 4.5, 18.3, 21.3, 26.13, 29.1

(510), (511) **29** marmolady, przetwory z warzyw i owoców, konfitury, dżemy, galaretki jadalne, **30** kawa, herbata, kakao, kakao ciemne, kakao z witaminami, kakao instant, kakao wzbogacane pierwiastkami, czekolada, napoje na bazie kawy, napoje na bazie kakao, napoje na bazie czekolady, miód, słodycze, cukierki, cukierki twarde, landrynki, cukierki z witaminami, drażetki polerowane, drażetki z masą czekoladową otoczone powłoką z cukru, ciastka, ciasto w proszku, nadzienia cukiernicze, wyroby cukiernicze, jogurt, wyroby z kakao, muesli, lody, lody spożywcze w proszku, płatki kukurydziane, karmelki, polewy owocowe, polewa czekoladowa, polewa kakaowa, polewy aromatyzowane, dodatki do deserów, sosy owocowe, sosy czekoladowe, sosy kakaowe, kremy owocowe, kremy czekoladowe, sosy aromatyzowane, **32** napoje instant, napoje bezalkoholowe, wody mineralne, gazowane i niegazowane, nektary owocowe, syropy owocowe, proszek do produkcji napojów, pastylki do produkcji napojów, soki owocowe, soki warzywne, soki owocowo-warzywne, soki wieloowocowe, soki wielowarzywne, napoje owocowe, napoje warzywne, napoje wieloowocowe, napoje wielowarzywne, **33** napoje alkoholowe, wino, koktajle winne, nalewki koktajlowe, aperitify, wermuty, miody pitne, wódki, koktajle, spirytus.

(111) **161438** (220) 2001 05 21 (210) 235860

(151) 2005 02 28

(732) „VILLA EVA” Ewa Kulczycka, Gdańsk, PL.

(540) VILLA EVA

(510), (511) **35** usługi administrowania hotelami, **41** usługi organizowania bankietów, prowadzenie klubów edukacyjnych, organizowanie konferencji, sympozjów, imprez, **43** kawiarnie, restauracje, domy turystyczne, domy wczasowe, rezerwacje hotelowe, rezerwacje kwater, wynajmowanie sal na posiedzenia.

(111) **161439** (220) 2001 05 24 (210) 235970

(151) 2005 03 25

(732) British American Tobacco Polska Spółka Akcyjna, Augustów, PL.

(540) debesty

(510), (511) **34** bibułki papierosowe, ustniki z bursztynu do cygar-niczek lub lufek, cygara, etui na cygara nie z metali szlachetnych, gilotynki do cygar, pudełka na cygara nie z metali szlachetnych, cygaretki, cygarniczki do papierosów nie z metali szlachetnych, ustniki do cygarniczek papierosowych, fajki, papier higroskopijny do fajek, półki z otworami na fajki, przybory do czyszczenia fajek, kasetki na cygara nie z metali szlachetnych, krzemień, zioła do palenia, papierosy, etui na papierosy nie z metali szlachetnych, filtry do papierosów, papier papierosowy, cygarniczki nie z metali szlachetnych, pudełka na papierosy nie z metali szlachetnych, ustniki papierosowe, papierosy zawierające substytuty tytoniu nie do celów leczniczych, papierośnice nie z metali szlachetnych, popielniczki nie z metali szlachetnych, pudełka na tytoń, tytoń, pudełka na tytoń nie z metali szlachetnych, woreczki na tytoń, tytoń do żucia, zapalniczki dla palaczy, zapałki, zbiorniki na gaz do zapalniczek.

(111) **161440** (220) 2001 05 24 (210) 235971

(151) 2005 03 25

(732) British American Tobacco Polska Spółka Akcyjna, Augustów, PL.

(540) DeBesty

(510), (511) **34** bibułki papierosowe, ustniki z bursztynu do cygar-niczek lub lufek, cygara, etui na cygara nie z metali szlachetnych, gilotynki do cygar, pudełka na cygara nie z metali szlachetnych, cygaretki, cygarniczki do papierosów nie z metali szlachetnych, ustniki do cygarniczek papierosowych, fajki, papier higroskopijny do fajek, półki z otworami na fajki, przybory do czyszczenia fajek, kasetki na cygara nie z metali szlachetnych, krzemień, zioła do palenia, papierosy, etui na papierosy nie z metali szlachetnych, filtry do papierosów, papier papierosowy, cygarniczki nie z metali szlachetnych, pudełka na papierosy nie z metali szlachetnych, ustniki papierosowe, papierosy zawierające substytuty tytoniu nie do celów leczniczych, papierośnice nie z metali szlachetnych, popielniczki nie z metali szlachetnych, pudełka na tytoń, tytoń, pudełka na tytoń nie z metali szlachetnych, woreczki na tytoń, tytoń do żucia, zapalniczki dla palaczy, zapałki, zbiorniki na gaz do zapalniczek.

(111) **161441** (220) 2001 05 23 (210) 236004

(151) 2005 01 27

(732) VAT-CAR Spółka z o.o., Rzeszów, PL.

(540)

# BUY!

(531) 24.7, 27.5

(510), (511) **02** środki antykorozyjne, antykorozyjne środki do usuwania rdzy, emalie do malowania, kit olejowy, lakiery, minia, powłoki zabezpieczające podwozie pojazdów, preparaty zabezpieczające przed rdzą, rozcieńczalniki do farb i lakierów, smary przeciwdrdzewne, taśmy antykorozyjne, **03** artykuły chemii gospodarczej, antyperspiranty, antystatyczne preparaty do celów domowych, barwniki do bielizny i bielienia, barwniki do celów kosmetycznych, chusteczki nasączone płynami kosmetycznymi, depilatory, detergenty, dezodoranty do użytku osobistego, drewno zapachowe, farby do bielizny, farby i środki do farbowania włosów, kadzidła, kosmetyki, kosmetyki do brwi, kremy kosmetyczne, kremy pole-rujące, krochmal i preparaty do krochmalenia, lakiery do paznokci, lakiery do włosów, lotony do celów kosmetycznych, lotony do włosów, maseczki kosmetyczne, maści do celów kosmetycznych, mleczko kosmetyczne, mleczko migdałowe do celów kosmetycznych, mleczka do czyszczenia, mydła, mydła dezodorujące, mydła lecznicze, mydła przeciwpotowe, mydła toaletowe, mydła migdałowe, ołówki do brwi, olejki eteryczne, olejki esencjonalne, olejki migdałowe i różane, olejki do celów kosmetycznych i perfumeryjnych, olejki toaletowe, oleje czyszczące, pasty do obuwia, pasty do podłogi i mebli, pasty do skór, pasty, proszki i płyny do zębów, patyczki z wata do celów kosmetycznych, płyny do spryskiwaczy szyb, płyny do czyszczenia szkła, preparaty do pielęgnacji pazno-

kci, preparaty i środki do czyszczenia, preparaty do czyszczenia i przetykania rur odpływowych, preparaty do demakijażu, preparaty do depilacji, preparaty do usuwania farby, preparaty do golenia, preparaty kosmetyczne do kąpieli, preparaty ściągające do celów kosmetycznych, preparaty kosmetyczne do odchudzania, preparaty do makijażu, preparaty i płyny do mycia, preparaty do ondulacji włosów, preparaty kosmetyczne do opalania, produkty perfumeryjne, perfumy, preparaty do pielęgnacji jamy ustnej nie do celów leczniczych, preparaty kosmetyczne do pielęgnacji skóry, preparaty do układania włosów, płyny po goleniu, pomadki do ust, środki do prania, puder do makijażu, pumeks, saszetki zapachowe, soda wybielająca, sole kąpielowe do celów innych niż lecznicze, sole wybielające, szampony, środki do nadawania połysku, środki do konserwacji skóry, środki do prania skóry, środki do moczenia bielizny, środki do czyszczenia toalet, środki do zmiękczenia tkanin, środki do kosmetyki samochodowej, środki do prania, talk kosmetyczny, wata do celów kosmetycznych, wazelina kosmetyczna, woda kolońska, woda lawendowa, woda utleniona do celów kosmetycznych, woda zapachowa, воск do parkietów, воск do depilacji, воск polerski, воск pralniczy, wywabiacze plam, zestawy kosmetyczne, zmywacze lakieru do paznokci, **18** nesesy kosmetyczne.

(111) **161442** (220) 2001 05 28 (210) 236147  
(151) 2005 02 03  
(732) GD MIDEA HOLDING CO., LTD., Shunde City, CN.  
(540)



Kolory znaku: szaro-stalowy, biały  
(531) 27.5

(510), (511) **11** klimatyzatory i urządzenia klimatyzacyjne, klimatyzatory i urządzenia klimatyzacyjne do użytku przemysłowego, klimatyzatory i urządzenia klimatyzacyjne sterowane centralnie, klimatyzatory oraz urządzenia klimatyzacyjne centralne, aparaty i urządzenia odwadniające, aparaty i urządzenia do dogrzewania powietrza, urządzenia do suszenia, suszarki powietrza, instalacje do filtrowania powietrza, aparatura i urządzenia do oczyszczania powietrza, komory, szafy i pojemniki chłodnicze, chłodziarki.

(111) **161443** (220) 2001 05 30 (210) 236234  
(151) 2005 01 19  
(732) Firma Handlowa EUROPROFIL Bernadeta Łozińska, Tarnów, PL.  
(540)



Kolory znaku: czerwony  
(531) 27.5, 29.1

(510), (511) **07** urządzenia i maszyny do obróbki drewna oraz osprzęt do nich, w tym: piły, ostrza, frezy, dłuta, wiertarki, wiertła, wycinarki, bębny, prasy, strugarki, szlifierki, suszarki, **35** pośrednictwo handlowe dotyczące wyszukiwania i kojarzenia kontrahentów w zakresie sprzedaży urządzeń i maszyn do obróbki drewna oraz osprzęt do nich, prowadzenie sklepu/hurtowni z urządzeniami i maszynami do obróbki drewna oraz osprzęt do nich, **37** montaż, naprawy, remonty, konserwacja urządzeń i maszyn do obróbki drewna oraz osprzęt do nich, **39** dystrybucja urządzeń i maszyn do obróbki drewna oraz osprzęt do nich.

(111) **161444** (220) 2001 05 30 (210) 236236  
(151) 2005 03 25  
(732) BRILUX Spółka Akcyjna, Warszawa, PL.  
(540) PASEO

(510), (511) **11** abażury i klosze do lamp, aparaty do palenia kawy, bojler, chłodziarki, ekspresy do kawy elektryczne, frytkownice elektryczne, elektryczne garnki kuchenne, gofrownice do ciast elektryczne, imbryki elektryczne, kinkiety, koce elektryczne, kominki domowe, lampiony, lampki elektryczne na choinkę, lampy bakterio-bójcze do oczyszczania powietrza, lampy luminescencyjne do oświetlenia, lampy oświetleniowe, lampy uliczne, lampy wyładowcze elektryczne do oświetlenia, latarki, Kuchenki elektryczne, obudowy i osłony do lamp, ogrzewacze do stóp, opiekacze do chleba, oprawy oświetleniowe do sufitów podwieszonych, oprawy oświetleniowe lamp bezpieczeństwa, lamp luminescencyjnych i wyładowczych elektrycznych, oświetlenie sufitowe, podgrzewacze kieszonek, reflektory do lamp, reflektorki doświetlające, różna, suszarki do włosów, szybkwary elektryczne, podgrzewacze do talerzy, zamrażarki, zapalniczki do gazu, żarniki do lamp elektrycznych, żarówki elektryczne.

(111) **161445** (220) 2001 05 29 (210) 236266  
(151) 2005 02 02  
(732) Kwaciarski Zakład Doświadczalny Instytutu Sadownictwa i Kwaciarstwa NOWY DWÓR Spółka z o.o., Nowy Dwór, PL.  
(540)



Kolory znaku: zielony, czerwony, czarny

(531) 5.1, 27.5, 29.1

(510), (511) **31** produkty ogrodnicze i rolnicze, **39** usługi transportowe transportem lądowym, **44** usługi projektowania, urządzania i utrzymywania ogrodów i terenów zielonych.

(111) **161446** (220) 2001 05 30 (210) 236355  
(151) 2005 02 04  
(732) „VO-KA” Spółka Jawna Jacek Idaczyk, Piotr Idaczyk, Mazańcowice, PL.  
(540)



Kolory znaku: ceglasto-brązowy, żółty, czarny, biały, niebieski  
(531) 24.17, 25.5, 27.5, 29.1

(510), (511) **29** masło arachidowe, bekon, słonina, bita śmietana, buliony, chrupki ziemniaczane, daktyl, mięso z drobiu, filety rybne, flaki, grzyby konserwowane, homary nieżywe, galaretki jadalne, jaja, jaja w proszku, jogurt, kapusta kwaszona, kaszanka, kawior, kefir, kiełbasy, masło kokosowe, konfitury, konserwy mięsne, konserwy rybne, konserwy z owocami, konserwy z warzywami, komiszony, langusty i raki nieżywe, losoś, margaryna, marmolady, masło, mięso, mleko, mrożone owoce, oleje jadalne, oliwki konserwowane, orzechy kokosowe suszone, owoce konserwowane, owoce smażone, pikle, przetwory pomidorowe, rodzynki suche, ryby, serwatka, sery, smalec, szynka, śledzie, wątróbka, wędliny, zupy, zwierzyna łowna nieżywa, żelatyna do celów spożywczych, żywność solona, migdały spreparowane, orzeszki arachidowe spreparowane, pasztet mięsny, pasztety, **30** aromaty do żywności, batony cukiernicze, biszkopty, budynie, bułeczki słodkie, bułki, chleb, chleb bezdrożdżowy, ciasta, ciasteczka, ciastka, ciasto w proszku, cukier, cukier w postaci syropu, cukier gronowy, glukoza, cukierki, curry, cykorja, cynamon, czekolada, drożdże, esencje spożywcze, gałka muszkatołowa, glukoza do celów spożywczych, goździki (przyprawa), grysiki, guma do żucia, herbata, herbatniki, imbir, mąka jęczmienna, kakao, wyroby z kakao, karmelki (cukierki), ka-

sze spożywcze, kawa, aromaty kawowe, preparaty roślinne zastępujące kawę, kawa z prażonych fig, keczup, kleik spożywczy na bazie mleka, mąka kukurydziana, kukurydza prażona, w tym popcorn lody, lody w proszku, lody śmietankowe, lody do maszyn do wyrobu lodów, majonezy, makaroniki cukiernicze, makarony, marcipan, mąka pszenna, miód, mleczko pszczele spożywcze, mleko, czekolada z mlekiem, kakao z mlekiem, musztarda, napoje na bazie czekolady, kakao i kawy, ocet, wyroby cukiernicze na bazie orzeszków arachidowych, kasza z owsa, produkty spożywcze na bazie owsa, jadalne ozdoby do ciast, pasta migdałowa, pastylki jako wyroby cukiernicze, pieprz, piernik, pizze, płatki kukurydziane, płatki owsiane, płatki zbożowe suszone, pomadki (cukierki), potrawy na bazie mąki, pralinki, proszek do pieczenia, przyprawy, ryż, produkty żywnościowe ze skrobi, skrobia spożywcza, słodycze, słodycze na choinkę, słodziki naturalne, smaki (przyprawy), soja, sosy, sosy do sałatek, sosy mięsne, sosy pomidorowe, sosy w proszku, sosy gotowe, sól kuchenna, spaghetti, substytuty kawy, suchary, sushi, szafran, tapioka, wafle, wanilia, wermiszel, wyroby cukiernicze, produkty zbożowe, ziele angielskie, mąka ziemniaczana, **32** napoje bezalkoholowe, napoje chłodzące, napoje musujące bezalkoholowe, napoje na bazie serwatki, napoje z soków owocowych bezalkoholowe, napoje owocowe bezalkoholowe, lemoniada gazowana, piwo, proszek do przyrządzania lemoniady, wody stołowe, napoje chłodzące, soki owocowe, olejki do przygotowywania napojów, **39** transport samochodowy żywności, **43** zaopatrywanie w żywność.

(111) **161447** (220) 2001 06 01 (210) 236383  
(151) 2005 01 11  
(732) SSAB Tunnpåt AB, Borlänge, SE.  
(540) PETROCHEM ALUZINK  
(510), (511) **06** stalowe arkusze, stalowe arkusze pokryte innym metalem lub stopami metali.

(111) **161448** (220) 2001 05 31 (210) 236402  
(151) 2005 03 01  
(732) Piekarnia Galicyjska Krzysztof Kręcichwost, Stalowa Wola, PL.  
(540)



Kolory znaku: czarny, czerwony, żółty (odcienie)  
(531) 5.7, 26.1, 27.5, 29.1  
(510), (511) **30** przyprawy, wyroby zbożowe: chleb, ciastka, wyroby cukiernicze i piekarnicze.

(111) **161449** (220) 2001 05 31 (210) 236411  
(151) 2004 12 29  
(732) Spółka Produkcyjno-Handlowa MIX Jolanta Teresa Ciborska, Jolanta Maria Ciborska, Ireneusz Ciborski, Wrocław, PL.  
(540)



Kolory znaku: pomarańczowy, czerwony, biały  
(531) 15.7, 25.5, 26.4, 27.5, 29.1  
(510), (511) **18** torby podróżne, torby na zakupy, torebki, plecaki, portfele, walizki, paski skórzane, **25** body, legginsy, stroje gimnastyczne, bielizna osobista, spodenki, kąpielówki, kostiumy kąpielowe, koszule, T-shirty, bluzki, odzież, ubrania, nakrycia głowy, szaliki, opaski na głowę, krawaty, obuwie, obuwie sportowe, obuwie plażowe, dresy, skarpetki, rajtuzy, rajstopy, szlafroki, sukienki, spódnice, płaszcze dziewiarstwo, **35** prowadzenie sklepów i hurtowni

z artykułami wymienionymi w klasach: 18, 24 i 25 oraz z artykułami tekstylnymi, tkaninami i artykułami sportowymi, **39** usługi w zakresie turystyki, organizowania wycieczek i przewozu osób, **42** usługi w zakresie projektowania i wzornictwa przemysłowego w branży odzieżowej, obuwniczej, tekstylnej, dziewiarskiej.

(111) **161450** (220) 2001 05 31 (210) 236412  
(151) 2004 12 29  
(732) Spółka Produkcyjno-Handlowa MIX Jolanta Teresa Ciborska, Jolanta Maria Ciborska, Ireneusz Ciborski, Wrocław, PL.  
(540)



Kolory znaku: popielaty, biały, czarny  
(531) 26.1, 27.5, 29.1  
(510), (511) **18** torby podróżne, torby na zakupy, torebki, torby sportowe, paski skórzane, plecaki, tornistry, **25** odzież, ubrania, koszule, bluzki, spodnie, spódnice, sukienki, body, getry, dresy, legginsy, stroje gimnastyczne, szaliki, opaski na głowę, T-shirty, płaszcze, szlafroki, kąpielówki, skarpetki, rajstopy, rajtuzy, nakrycia głowy, krawaty, obuwie, obuwie sportowe, obuwie plażowe, dziewiarstwo, **35** prowadzenie sklepów i hurtowni z artykułami wyliczonymi w klasach: 18 i 25, artykułami tekstylnymi, tkaninami i z artykułami sportowymi, **39** usługi w zakresie turystyki, organizowania wycieczek i transportu osób, **42** usługi w zakresie projektowania i wzornictwa przemysłowego w dziedzinie odzieży, ubrań, obuwia, tekstyliów.

(111) **161451** (220) 2001 06 01 (210) 236430  
(151) 2005 01 03  
(732) „BAKS” Przemysł Wypasek, Kraków, PL.  
(540)



Kolory znaku: złoty, brązowy, zielony  
(531) 5.1, 5.7, 26.1, 27.5, 29.1  
(510), (511) **16** katalogi, druki, papeteria, materiały informacyjne, **35** usługi informacji handlowej, marketingowe, **42** usługi: oceny jakości innych usług, wydawanie certyfikatów, oceny jakości usług turystycznych.

(111) **161452** (220) 2001 06 06 (210) 236662  
(151) 2005 01 27  
(732) Iwona Banaszkiwicz, Gliwice, PL.  
(540)



Kolory znaku: czarny, kremowy  
(531) 1.1, 2.9, 26.1, 27.5, 29.1  
(510), (511) **36** usługi ubezpieczeniowe i finansowe.

(111) **161453** (220) 2001 06 06 (210) 236672  
 (151) 2005 01 27  
 (732) Instytut Doskonalenia Nauczycieli i Menedżerów Oświaty „BROST” Beata Ostrowska, Łódź, PL.  
 (540)



Kolory znaku: niebieski, czarny, szary, biały  
 (531) 26.1, 26.4, 27.5, 29.1  
 (510), (511) **16** wydawnictwa papierowe: czasopisma, biuletyny, książki, periodyki.

(111) **161454** (220) 2001 06 06 (210) 236673  
 (151) 2005 01 27  
 (732) Zakład Usług Komputerowych i Teleinformatycznych „BROST” Beata Ostrowska, Robert Ostrowski, Łódź, PL.  
 (540)



Kolory znaku: szary, biały, czarny  
 (531) 27.5, 29.1  
 (510), (511) **09** komputery, monitory, skanery, drukarki komputerowe, programy komputerowe, **41** kursy, szkolenia.

(111) **161455** (220) 2001 06 06 (210) 236698  
 (151) 2005 01 28  
 (732) „MODA YAGODINA” TEKSTIL SANAYI VE TICARET LIMITED IRKETI, Stambuł, TR.  
 (540)



(531) 21.3, 26.1, 27.5  
 (510), (511) **25** odzież, w szczególności: konfekcja, ubrania wierzchnie, futra, pelisy, płaszcze, peleryny, kurtki, kostiumy, sukienki, garnitury, mundury, kombinezony, marynarki, żakiety, kamizelki, bluzy, bluzki, koszule męskie, spodnie, szorty, spódnice, getry, rajtuzy, legginsy, skarpety, ubrania z gabardyny, dżerseju i trykotu, odzież sportowa i z materiałów wodoodpornych, dresy, dziewiarstwo, szlafroki, pidżamy, podkoszulki, T-shirty, body, spodenki, bielizna osobista, biustonosze, slipy bieliźniane, bielizna przeciwpotowa i wchłaniająca pot, slipy, kostiumy jedno- i dwuczęściowe, kąpielówki i inna odzież plażowa, dodatki ubraniowe: krawaty, paski, nakrycia głowy, obuwie.

(111) **161456** (220) 2001 06 06 (210) 236699  
 (151) 2005 01 28  
 (732) „MODA YAGODINA” TEKSTIL SANAYI VE TICARET LIMITED IRKETI, Stambuł, TR.  
 (540) IKO

(510), (511) **25** odzież, w szczególności: konfekcja, ubrania wierzchnie, futra, pelisy, płaszcze, peleryny, kurtki, kostiumy, sukienki, garnitury, mundury, kombinezony, marynarki, żakiety, kamizelki, bluzy, bluzki, koszule męskie, spodnie, szorty, spódnice, getry, rajtuzy, legginsy, skarpety, ubrania z gabardyny, dżerseju i trykotu, odzież sportowa i z materiałów wodoodpornych, dresy, dziewiarstwo, szlafroki, pidżamy, podkoszulki, T-shirty, body, spodenki, bielizna osobista, biustonosze, slipy bieliźniane, bielizna przeciwpotowa i wchłaniająca pot, slipy, kostiumy jedno- i dwuczęściowe, kąpielówki i inna odzież plażowa, dodatki ubraniowe: krawaty, paski, nakrycia głowy, obuwie.

(111) **161457** (220) 2001 06 06 (210) 236700  
 (151) 2005 01 28  
 (732) „MODA YAGODINA” TEKSTIL SANAYI VE TICARET LIMITED IRKETI, Stambuł, TR.

(540) ORIX FASHION  
 (510), (511) **25** odzież, w szczególności: konfekcja, ubrania wierzchnie, futra, pelisy, płaszcze, peleryny, kurtki, kostiumy, sukienki, garnitury, mundury, kombinezony, marynarki, żakiety, kamizelki, bluzy, bluzki, koszule męskie, spodnie, szorty, spódnice, getry, rajtuzy, legginsy, skarpety, ubrania z gabardyny, dżerseju i trykotu, odzież sportowa i z materiałów wodoodpornych, dresy, dziewiarstwo, szlafroki, pidżamy, podkoszulki, T-shirty, body, spodenki, bielizna osobista, biustonosze, slipy bieliźniane, bielizna przeciwpotowa i wchłaniająca pot, slipy, kostiumy jedno- i dwuczęściowe, kąpielówki i inna odzież plażowa, dodatki ubraniowe: krawaty, paski, nakrycia głowy, obuwie.

(111) **161458** (220) 2001 06 06 (210) 236701  
 (151) 2005 01 28  
 (732) „MODA YAGODINA” TEKSTIL SANAYI VE TICARET LIMITED IRKETI, Stambuł, TR.

(540) BOWLING SPORTSWEAR  
 (510), (511) **25** odzież, w szczególności: konfekcja, ubrania wierzchnie, futra, pelisy, płaszcze, peleryny, kurtki, kostiumy, sukienki, garnitury, mundury, kombinezony, marynarki, żakiety, kamizelki, bluzy, bluzki, koszule męskie, spodnie, szorty, spódnice, getry, rajtuzy, legginsy, skarpety, ubrania z gabardyny, dżerseju i trykotu, odzież sportowa i z materiałów wodoodpornych, dresy, dziewiarstwo, szlafroki, pidżamy, podkoszulki, T-shirty, body, spodenki, bielizna osobista, biustonosze, slipy bieliźniane, bielizna przeciwpotowa i wchłaniająca pot, slipy, kostiumy jedno- i dwuczęściowe, kąpielówki i inna odzież plażowa, dodatki ubraniowe: krawaty, paski, nakrycia głowy, obuwie.

(111) **161459** (220) 2001 06 06 (210) 236702  
 (151) 2005 01 28  
 (732) „MODA YAGODINA” TEKSTIL SANAYI VE TICARET LIMITED IRKETI, Stambuł, TR.

(540)



(531) 27.5  
 (510), (511) **25** odzież, w szczególności: konfekcja, ubrania wierzchnie, futra, pelisy, płaszcze, peleryny, kurtki, kostiumy, sukienki, garnitury, mundury, kombinezony, marynarki, żakiety, kamizelki, bluzy, bluzki, koszule męskie, spodnie, szorty, spódnice, getry, rajtuzy, legginsy, skarpety, ubrania z gabardyny, dżerseju i trykotu, odzież sportowa i z materiałów wodoodpornych, dresy, dziewiarstwo, szlafroki, pidżamy, podkoszulki, T-shirty, body, spodenki, bielizna osobista, biustonosze, slipy bieliźniane, bielizna przeciwpotowa i wchłaniająca pot, slipy, kostiumy jedno- i dwuczęściowe,

kąpielówki i inna odzież plażowa, dodatki ubraniowe: krawaty, paski, nakrycia głowy, obuwie.

(111) **161460** (220) 2001 06 08 (210) 236713  
(151) 2005 01 28  
(732) Autotest Polska Sp. z o.o., Warszawa, PL.  
(540) Autodoktor  
(510), (511) **12** części zamienne do pojazdów, **37** obsługa i naprawa samochodów, stacje obsługi pojazdów, **42** badania techniczne pojazdów.

(111) **161461** (220) 2001 06 08 (210) 236715  
(151) 2005 01 28  
(732) Autotest Polska Spółka z o.o., Warszawa, PL.  
(540) Prosecur  
(510), (511) **07** urządzenia do grawerowania szkła, **12** system poprawiający widoczność jazdy w pojazdach mechanicznych, szyby ochronne do pojazdów, **40** grawerowanie szkła, **42** badania techniczne pojazdów.

(111) **161462** (220) 2001 06 07 (210) 236747  
(151) 2005 01 20  
(732) Firma Handlowo Produkcyjna „GIEWONT” Spółka z o.o., Rzeszów, PL.  
(540) a-ku-ku  
(510), (511) **25** odzież, obuwie, nakrycia głowy.

(111) **161463** (220) 2001 06 08 (210) 236758  
(151) 2005 01 20  
(732) „Herbapol-Lublin” Spółka Akcyjna, Lublin, PL.  
(540)



(531) 5.3  
(510), (511) **03** mydła lecznicze i toaletowe, środki i produkty perfumeryjne, preparaty kosmetyczne, środki toaletowe, preparaty do odchudzania, płyny do pielęgnacji włosów, dezodoranty osobiste, antyperspiranty, olejki aromatyczne, barwniki kosmetyczne, saaszki zapachowe do bielizny, drewno zapachowe, **05** substancje i preparaty farmaceutyczne, preparaty chemiczne do celów farmaceutycznych, wyciągi do celów leczniczych, preparaty witaminowe, preparaty do kąpieli leczniczych, produkty farmaceutyczne do pielęgnacji skóry, dietetyczna żywność i napoje do celów leczniczych, dodatki odżywcze do celów leczniczych, zioła lecznicze, herbata lecznicza i produkty na bazie tych herbat, kładzielka do odstraszania owadów, **29** dżemy, konfitury, marmolady, galaretki jadalne, kompoty, suszone owoce i warzywa, mrożone i konserwowane owoce, chrupki i sałatki owocowe, pulpa owocowa, jogurt, proteiny spożywcze, pyłki kwiatowe jako żywność, ogrodowe zioła konserwowane, zupy w proszku, **30** herbata, produkty i napoje na bazie herbat, chleb, płatki owsiane i kukurydziane, musli, kawa, przyprawy, sosy, wyroby cukiernicze, ciastka, słodycze, wyciągi i napary inne niż do celów leczniczych, **31** produkty rolne, ogrodnicze i leśne, drzewa, sadzonki, korzenie spożywcze, kwiaty suszone do dekoracji, owoce świeże, pieprz, wodorosty spożywcze, wyłoki z owoców, zarodki, nasiona, zioła ogrodowe świeże, ziarna, **32** napoje bezalkoholowe, wody mineralne, soki i napoje owocowe, esencje do produkcji napojów, sypy i nektary owocowe, napoje izotoniczne, musujące pastylki do napojów.

(111) **161464** (220) 2001 06 12 (210) 236818  
(151) 2005 01 20

(732) Niepubliczny Zakład Opieki Zdrowotnej „PRAXI-DENT” Robert Zieliński, Wrocław, PL.

(540) PRAXI-DENT  
(510), (511) **44** usługi lekarskie w zakresie stomatologii, chirurgii stomatologicznej, profilaktyki schorzeń jamy ustnej, ortodoncji i protetyki, usługi rentgenowskie związane z diagnostyką lekarską.

(111) **161465** (220) 2001 06 11 (210) 236864  
(151) 2004 12 28  
(732) Lubelskie Zakłady Przemysłu Spirytusowego i Drożdżowego POLMOS S.A., Lublin, PL.  
(540)



Kolory znaku: żółty, złoty  
(531) 27.5, 29.1  
(510), (511) **33** wyroby alkoholowe.

(111) **161466** (220) 2001 06 11 (210) 236865  
(151) 2004 12 28  
(732) Lubelskie Zakłady Przemysłu Spirytusowego i Drożdżowego POLMOS S.A., Lublin, PL.  
(540)



Kolory znaku: brązowy, żółty, złoty  
(531) 27.5, 29.1  
(510), (511) **33** wyroby alkoholowe.

(111) **161467** (220) 2001 06 11 (210) 236866  
(151) 2004 12 28  
(732) Lubelskie Zakłady Przemysłu Spirytusowego i Drożdżowego POLMOS S.A., Lublin, PL.  
(540)



Kolory znaku: żółty, złoty  
(531) 27.5, 29.1  
(510), (511) **33** wyroby alkoholowe.

(111) **161468** (220) 2001 06 13 (210) 236889  
 (151) 2005 01 19  
 (732) GFT GOLDFRUCT Spółka z o.o. Zakład Pracy Chronionej, Kraków, PL.  
 (540) sportiva  
 (510), (511) **32** napoje bezalkoholowe, wody mineralne, wody źródlane, wody lecznicze, **39** dystrybucja towarów wymienionych wyżej.

(111) **161469** (220) 2001 06 18 (210) 237019  
 (151) 2005 01 26  
 (732) METALPLAST-BIELSKO Spółka Akcyjna, Bielsko-Biała, PL.  
 (540)

## MB-SR 50 Efekt

(531) 27.5  
 (510), (511) **06** aluminiowe konstrukcje budowlane ścian słupowo ryglowych, przeznaczone do osadzania na nich szklanych przezroczystych i lub nieprzezroczystych segmentów szyb zespolonych lub zdobionych segmentów aluminiowych i lub tworzywowych, **19** szyby zespolone przezroczyste i nieprzezroczyste, przeznaczone do montażu na aluminiowej ścianie słupowo ryglowej.

(111) **161470** (220) 2001 06 18 (210) 237027  
 (151) 2005 01 26  
 (732) Illinois Tool Works, Inc., Glenview, US.  
 (540) DEVILBISS  
 (510), (511) **06** obrotnice, **07** urządzenia na sprzężone powietrze służące do rozpylania farb, werniksów, lakierów, emalii i innych mediów tego typu, oraz części do nich, mieszadła powietrza, **08** szczypce, **11** węże czyszczące, urządzenia regulujące dopływ powietrza, płuczki powietrzane, wentylatory oraz pokrywy stosowane do nich, wyposażone kompresory przenośne i stacjonarne sterowane prądem do użytku z tymi urządzeniami.

(111) **161471** (220) 2001 06 18 (210) 237070  
 (151) 2005 01 12  
 (732) LEMAR Sp. z o.o., Czerwonak, PL.  
 (540) lembit  
 (510), (511) **19** powłoki niemetalowe do pokryć dachowych.

(111) **161472** (220) 2001 06 20 (210) 237105  
 (151) 2005 02 28  
 (732) UPC Programming B.V., Amsterdam, NL.  
 (540) ARRIVO  
 (510), (511) **09** komputery przenośne, urządzenia i instrumenty telekomunikacyjne, publikacje elektroniczne, **16** materiały i publikacje drukowane dotyczące usług z zakresu rozrywki telewizyjnej, **35** usługi z zakresu reklamy, marketingu i publicy, **38** usługi telekomunikacyjne, zwłaszcza usługi dotyczące transmisji programów radiowych i telewizyjnych, oraz przydzielanie (zapewnianie) dostępu do światowej sieci komputerowej (internetu), **41** usługi programów rozrywkowych zapewniane przez media interaktywne; produkcja i dystrybucja programów telewizyjnych; nagrywanie filmów na taśmie video; usługi z zakresu informacji dotyczących imprez rozrywkowych zapewnionych on-line; usługi publikacji elektronicznej on-line książek i periodyków.

(111) **161473** (220) 2001 06 20 (210) 237229  
 (151) 2005 02 17  
 (732) Handl-Usługi „NOW-POL” Mieczysław Nowicki, Legnica, PL.

(540)



Kolory znaku: żółty, brązowy, czarny  
 (531) 5.5, 27.5, 29.1  
 (510), (511) **31** ziarno słonecznika.

(111) **161474** (220) 2001 06 21 (210) 237288  
 (151) 2005 01 26  
 (732) „STYL DOM” Krystyna Funke, Koszalin, PL.  
 (540)



Kolory znaku: czerwony, biały  
 (531) 1.15, 7.1, 26.2, 26.3, 26.4, 29.1  
 (510), (511) **11** armatura bezpieczeństwa do urządzeń oraz instalacji wodnych i gazowych, armatura do regulacji urządzeń wodnych lub gazowych i przewodów wodnych i gazowych, automatyczne instalacje przenośnikowe popiołu, bojler, bojler gazowy, chłodnice do pieców, elementy grzejne, fajerki do piecyków, filtry powietrzne do klimatyzacji, grzejniki, grzejniki do centralnego ogrzewania, instalacje do dystrybucji wody, instalacje do kąpieli, instalacje do ogrzewania, instalacje do sauny, instalacje do wytwarzania pary, instalacje przewodów wodociągowych, instalacje wodne do ogrzewania, kabiny do łaźni tureckich ruchome, kabiny natryskowe, kanały kominowe do kotłów grzewczych, kanały kominowe fabryczne, kominki domowe, kratownice do pieców, natryski, prysznic, paleniska, piece, popielniki do palenisk, pręty do rożna, rury do boilerów centralnego ogrzewania, ruszty paleniskowe, ruszty piecowe, sauny, urządzenia do kąpieli, urządzenia do kąpieli w gorącym powietrzu, urządzenia i instalacje chłodnicze, urządzenia i maszyny chłodzące, urządzenia klimatyzacyjne, wentylatory kominowe, wyciągi wentylacyjne, wyposażenie palenisk, wyposażenie pieców, zasowy kominowe, zawory kurkowe kanalizacyjne, zawory powietrzne do parowej instalacji grzewczej, **35** usługi prowadzenia sklepów z saunami i kominkami oraz elementami metalowymi do instalacji saun, kominów i kominków.

(111) **161475** (220) 2001 06 25 (210) 237347  
 (151) 2005 01 18  
 (732) Lubelskie Zakłady Przemysłu Spirytusowego i Drożdżowego POLMOS S.A., Lublin, PL.  
 (540)



Kolory znaku: granatowy, złoty, żółty  
 (531) 27.5, 29.1  
 (510), (511) **33** wyroby alkoholowe.

(111) **161476** (220) 2001 06 25 (210) 237348  
 (151) 2005 01 18  
 (732) Lubelskie Zakłady Przemysłu Spirytusowego  
 i Drożdżowego POLMOS S.A., Lublin, PL.  
 (540)



Kolory znaku: złoty, żółty  
 (531) 27.5, 29.1  
 (510), (511) **33** wyroby alkoholowe.

(111) **161477** (220) 2001 06 26 (210) 237376  
 (151) 2005 02 14  
 (732) Zakład Wyrobów Chemicznych MAXPRO  
 Przemysław Wasilewski, Waldemar Kowalski, Skaryszew, PL.  
 (540)



(531) 27.5  
 (510), (511) **03** środki myjące, środki do prania i bielzenia, środki do mycia włosów i zębów, środki do czyszczenia, polerowania i usuwania tłuszczu, toaletowe środki sanitarne, pasty do podłogi, mebli, urządzeń sanitarnych, naczyń, szampony samochodowe i pielęgnacji ciała.

(111) **161478** (220) 2001 06 25 (210) 237401  
 (151) 2005 01 17  
 (732) INTERIA.PL Spółka Akcyjna, Kraków, PL.  
 (540)



Kolory znaku: biały, granatowy  
 (531) 27.5, 29.1  
 (510), (511) **09** anteny, aparaty do fototelegrafii, aparaty do przetwarzania informacji, aparaty do rejestracji dźwięku, aparaty fotograficzne, aparatura radiotelegraficzna w tym aparaty radiotelefoniczne, audiowizualne urządzenia do nauki, czytniki, czytniki optyczne, dalekopisy, nośniki informacji optyczne, dyktafony, dyski komputerowe, dyski magnetyczne, dyski obliczeniowe, dyski optyczne, dyskietki, dystrybutory dysków, ekrany wideo, błony filmowe do nagrań dźwiękowych, fotokopiarki, głośniki, interfejsy dla informatyki, karty magnetyczne kodowane, karty inteligentne z obwodami scalonymi i zintegrowanymi, kasety wideo, komputery, peryferijne urządzenia komputerowe takie jak: drukarki, monitory, skanery, programy komputerowe systemu operacyjnego, maszty radiotelegraficzne, megafony, mikrofony, mikroprocesory, nadajniki do telekomunikacji, notesy elektroniczne, obwody drukowane, obwody scalone, odbiorniki audio-wideo, odtwarzacze płyt kompaktowych, półprzewodniki, procesory tekstu, przekaźniki sygnałów elektrycznych, przewody akustyczne, przewody telefoniczne, przewody telegraficzne, repondery telefoniczne, słuchawki telefoniczne, taśmy do rejestracji dźwięku, taśmy magnetyczne, taśmy wideo, telekopiarki,

urządzenia nadawcze, urządzenia do interkomunikacji, urządzenia do odtwarzania dźwięku, urządzenia do transmisji dźwięku, złącza do przewodów elektrycznych, **35** usługi związane z organizowaniem aukcji, usługi w zakresie domów aukcyjnych, usługi z zakresu informacji handlowej, usługi z zakresu systematyzacji i pozyskiwania komputerowych baz danych, usługi marketingowe, usługi w zakresie produkcji: reklam radiowych, telewizyjnych i kinowych, usługi wykonywane przez agencje reklamowe, takie jak: reklama osób trzecich w ramach udzielonych pełnomocnictw w zakresie działalności: radiowej, telewizyjnej lub kinowej, publikowania tekstów reklamowych, usługi dotyczące transkrypcji informacji, usługi w zakresie reprodukcji dokumentów i dokumentacji, usługi menedżerskie, usługi badania rynku, usługi badania opinii, usługi informacyjne w zakresie działalności gospodarczej, usługi rozlepiania plakatów reklamowych, uaktualnianie ulotek reklamowych, wypożyczanie materiałów reklamowych, usługi dotyczące zarządzania zbiorami informatycznymi, usługi organizacji wystaw handlowych lub reklamowych, usługi zarządzania hotelami, usługi dotyczące zarządzania profesjonalną działalnością artystyczną, **36** usługi wykonywane przez agencje nieruchomości, takie jak: pośrednictwo w handlu nieruchomościami, pośrednictwo w sprawach kupna sprzedaży, najmu nieruchomości, wycena nieruchomości, wynajmowanie mieszkań, wynajmowanie pomieszczeń biurowych, zarządzanie majątkiem nieruchomym, zarządzanie nieruchomościami, usługi finansowe, takie jak: analizy finansowe, doradztwo w sprawach finansowych, działalność finansowa, emisja bonów wartościowych, pośrednictwo przy zawieraniu umów kredytowych, emisja kart kredytowych, informacja bankowa, usługi agencji dotyczące skupu długów, inwestycje kapitałowe, kantory wymiany walut, lokaty kapitałowe, notowania kapitałowe, operacje bankowe, oszacowanie wartości dla celów fiskalnych, pośrednictwo maklerskie na giełdach, powiernictwo, pożyczki pod zastaw, sponsorowanie finansowe, transakcje finansowe, transfer elektroniczny środków finansowych, zarządzanie finansami, usługi wykonywane przez agencje ubezpieczeniowe, takie jak: doradztwo w sprawach ubezpieczeniowych, informacja o ubezpieczeniach, ubezpieczenia, wycena ubezpieczenia, **38** usługi wykonywane przez agencje informacyjne takie jak: opracowywanie informacji w zakresie wiadomości radiowych i telewizyjnych, zbieranie i przekazywanie tych wiadomości i informacji do prasy, usługi w zakresie przesyłania wiadomości, takie jak: emisja radiowa i emisja telewizyjna, usługi w zakresie informacji o telekomunikacji, komunikacji: radiowej, telefonicznej, telegraficznej i poczty elektronicznej, usługi w zakresie przesyłania danych przy pomocy: światłowodów i terminali komputerowych, usługi dotyczące przesyłania telegramów, telefaksów i telekopii, usługi dotyczące przesyłania wiadomości i obrazu przy pomocy komputera, radiofonia, rozpowszechnianie programów telewizyjnych, obsługa przekazu finicznego, prowadzenie transmisji, telefonia komórkowa, obsługa i najem sprzętu do telekomunikacji w tym do transmisji radia i telewizji, usługi dotyczące organizowania systemów transmisyjnych, rozpowszechnianie programów radiowych i telewizyjnych, usługi internetowe w zakresie: telekomunikacji, telefonii komórkowej, radiofonii i telewizji, wypożyczanie urządzeń do przekazywania informacji, wypożyczanie urządzeń telekomunikacyjnych, **41** usługi związane z montażem programów radiowych i telewizyjnych, usługi nauczania i organizowania konkursów edukacyjnych lub rozrywkowych, usługi dotyczące organizowania pokazów i widowisk artystycznych, organizowania zawodów sportowych, organizowania konkursów piękności, organizowania zabaw, organizowania i prowadzenia seminariów, organizowania i prowadzenia konferencji i kongresów, organizowania rozrywki internetowej, radiowej i telewizyjnej, organizowania wystaw kulturalnych lub edukacyjnych, usługi świadczone przez parki rozrywki, usługi związane z organizowaniem kursów, takich jak: edukacyjnych, internetowych, korespondencyjnych, usługi dotyczące produkcji szerokoekranowych filmów na taśmach wideo, usługi w zakresie produkcji widowisk, usługi wykonywane przez agencje artystyczną w zakresie: studia nagrań, przedstawień teatralnych, organizowania festiwali piosenkarskich, usługi w zakresie wypożyczalni rekwizytów, usługi w zakresie wypożyczalni kaset, usługi dotyczące publikowania książek i tekstów innych niż te-



ksty reklamowe, usługi organizowania rozrywki radiowej, usługi dotyczące wypożyczania nagrań dźwiękowych.

(111) **161479** (220) 2001 06 27 (210) 237438  
(151) 2005 01 05  
(732) SOLO Andrzej Kupisiak, Pabianice, PL.  
(540)



Kolory znaku: biały, czerwony, granatowy  
(531) 26.11, 27.5, 29.1

(510), (511) **25** bielizna osobista, bielizna nocna, bluzki, spódnice, spodnie, żakiety, marynarki, garnitury, garsonki, sukienki, T-shirty.

(111) **161480** (220) 2001 06 27 (210) 237442  
(151) 2005 01 06  
(732) LG PETRO BANK S.A., Łódź, PL.  
(540)

netKonto

(531) 27.5

(510), (511) **09** karty magnetyczne z nośnikiem danych płatnicze, karty magnetyczne z nośnikiem danych kredytowe, **16** blankiety, broszury, kalendarze, książeczki bankowe, okładki na czek, prospekty, **35** pomoc w opracowywaniu i zarządzaniu przedsięwzięciami handlowymi, wykonywanie badań rynku, opracowywanie prognoz ekonomicznych, weryfikowanie rachunków, wyce-na działalności gospodarczej, **36** emisja czeków podróжных, emisja kart kredytowych, doradztwo finansowe, operacje finansowe, pośrednictwo giełdowe, udzielanie gwarancji bankowych, udzielanie kredytów, inwestycje kapitałowe, obsługa kart debetowych, obsługa kart kredytowych, lokaty kapitałowe, usługi bankowe, emitowanie papierów wartościowych, oraz dokonywanie obrotu tymi papierami.

(111) **161481** (220) 2001 06 27 (210) 237526  
(151) 2004 11 18  
(732) „GRZEŚMLECZ” Spółka Akcyjna, Bielsko-Biała, PL.  
(540)



Kolory znaku: brązowy, żółty, czarny, biały, szary, zielony, niebieski, piaskowy, czerwony, żółto-piaskowy  
(531) 8.3, 11.3, 27.5, 29.1

(510), (511) **29** masło, mleko, produkty mleczne, sery.

(111) **161482** (220) 2001 06 27 (210) 237528  
(151) 2004 11 18  
(732) „GRZEŚMLECZ” Spółka Akcyjna, Bielsko-Biała, PL.

(540)



Kolory znaku: czarny, czerwony, biały, niebieski, błękitny  
(531) 26.1, 27.5, 29.1

(510), (511) **29** produkty mleczne, sery, sery twarogowe.

(111) **161483** (220) 2001 06 27 (210) 237529  
(151) 2004 11 18  
(732) „GRZEŚMLECZ” Spółka Akcyjna, Bielsko-Biała, PL.  
(540)



Kolory znaku: niebieski, biały, czerwony, czarny, brązowy, szary, ciemnoniebieski

(531) 8.1, 8.3, 11.1, 25.1, 27.5, 29.1

(510), (511) **29** produkty mleczne, sery, sery twarogowe.

(111) **161484** (220) 2001 06 29 (210) 237559  
(151) 2005 01 27  
(732) „Galeria Centrum” Sp. z o.o., Warszawa, PL.  
(540)



Kolory znaku: purpurowy, różowy, biały, czarny, szary  
(531) 2.9, 26.4, 27.5, 29.1

(510), (511) **14** biżuteria, **18** torby na kółkach, torby na ubranie, torby na zakupy, torby plażowe, torby podróżne, torby turystyczne, torebki damskie, walizki, **25** bielizna, rękawice, czapki, apaszki, fulary, odzież męska, odzież damska.

(111) **161485** (220) 2001 06 29 (210) 237592  
(151) 2005 01 27  
(732) „INSBUD-RYBNIK” Przedsiębiorstwo Prywatne Andrzej Mroczkowski, Rybnik, PL.  
(540)



Kolory znaku: granatowy, czerwony, biały

(531) 24.15, 24.17, 27.5, 29.1

(510), (511) **11** grzejniki do centralnego ogrzewania, wymienniki rekuperatory i zasobniki ciepła, elementy grzejne, nawilżacze do grzejników c.o., urządzenia i instalacje do klimatyzacji i wentylacji, osprzęt do instalacji centralnego ogrzewania.

(111) **161486** (220) 2001 06 30 (210) 237622  
(151) 2005 02 23  
(732) Przedsiębiorstwo Produkcyjno-Handlowe „POLAUTO” Jan Freitag, Poznań, PL.  
(540)



Kolory znaku: niebieski, czerwony, biały, czarny  
(531) 25.5, 26.4, 27.5, 29.1

(510), (511) **07** maszyny i obrabiarki, silniki, mechanizmy sprzężenia i napędu, mechaniczne narzędzia rolnicze, narzędzia jako części maszyn, **08** narzędzia i przyrządy ręcznie sterowane, wyroby nożownicze, ostrza, **12** zespoły, podzespoły, części zamienne i akcesoria pojazdów mechanicznych, **40** obróbka mechaniczna, obróbka chemiczna, obróbka elektromechaniczna, obróbka cieplna, obróbka plastyczna, odlewnictwo.

(111) **161487** (220) 2001 07 02 (210) 237632  
(151) 2005 03 17  
(732) Danish Industrial Equipment A/S, Give, DK.  
(540)



Kolory znaku: biały, jasnożółty, żółty, brązowy, czerwony, granatowy

(531) 8.1, 9.1, 11.3, 25.1, 27.5, 29.1  
(510), (511) **30** chleb, pieczywo, wyroby piekarnicze i cukiernicze, drobne delikatesowe wyroby piekarnicze i cukiernicze, suchary, słodycze, czekolada i praliny.

(111) **161488** (220) 2001 06 30 (210) 237670  
(151) 2005 01 10  
(732) CERSANIT S.A., Kielce, PL.  
(540) GRAN PARADISO  
(510), (511) **19** płytki i listwy wykładzinowe niemetalowe, glazura, terakota, gres.

(111) **161489** (220) 2001 06 30 (210) 237674  
(151) 2005 01 07  
(732) CERSANIT S.A., Kielce, PL.  
(540) COLORADO  
(510), (511) **19** płytki i listwy wykładzinowe niemetalowe, glazura, terakota, gres.

(111) **161490** (220) 2001 07 04 (210) 237747  
(151) 2005 01 26

(732) LUPUS Spółka z o.o., Warszawa, PL.

(540) kongres e-gospodarki  
(510), (511) **09** komputery, osprzęt komputerowy, urządzenia do gier komputerowych i telewizyjnych, programy komputerowe i bazy danych, gry komputerowe i telewizyjne, **16** dzienniki, czasopisma, periodyki, prospekty, książki, plakaty, kalendarze, **35** usługi agencji reklamowych z wykorzystaniem wszystkich metod słownych, dźwiękowych, audiowizualnych i multimedialnych, organizacja wystaw, targów i konkursów w celach reklamowych i handlowych, organizacja i prowadzenie lobbingu środowisk informatycznych, pośrednictwo handlowe, produkcja reklam, **41** usługi wydawnicze, fotograficzne, filmowe, audiowizualne, multimedialne, organizowanie konkursów, konferencji i kongresów, wystaw i targów w celach kulturalnych i edukacyjnych, organizacja kongresów, konferencji, szkoleń w celach marketingowych i handlowych, **42** usługi w zakresie projektowania i wykorzystania programów komputerowych i baz danych komputerowych, wypożyczanie komputerów, baz danych i programów komputerowych, usługi w zakresie podłączania do internetu oraz projektowania, tworzenia i serwisu stron internetowych, zakładanie i utrzymywanie kont internetowych, usługi graficzne i projektowe w zakresie programów komputerowych i baz danych komputerowych.

(111) **161491** (220) 2001 07 03 (210) 237775  
(151) 2005 01 24  
(732) FRIGOOPOL S.A., Opole, PL.  
(540) MARSJAŃSKIE UFO

(510), (511) **29** owoce i warzywa konserwowane, suszone, gotowane, galaretki jadalne, konfitury, **30** preparaty zbożowe, wyroby piekarnicze, słodycze, lody, miód, syrop z melasy do celów spożywczych, proszki do pieczenia, przyprawy, lód do chłodzenia, **31** produkty rolnicze, świeże owoce i jarzyny, **32** syropy przeznaczone do napojów, napoje owocowe, soki owocowe.

(111) **161492** (220) 2001 07 03 (210) 237777  
(151) 2005 01 24  
(732) BARTEX - BARTOL Spółka Jawna, Paproć, PL.  
(540)



Kolory znaku: biały, popielaty, jasnobrązowy, niebieski, srebrny, ciemnoniebieski, żółty  
(531) 1.15, 5.7, 27.5, 29.1  
(510), (511) **33** wódka.

(111) **161493** (220) 2001 07 04 (210) 237829  
(151) 2004 12 07  
(732) Zakład Produkcji Mebli WERSAL Bożena Kaczorowska, Zbigniew Kaczorowski, Kępno, PL.  
(540)



Kolory znaku: żółty, czerwony  
(531) 27.5, 29.1  
(510), (511) **20** meble.

(111) **161494** (220) 2001 07 06 (210) 237864  
(151) 2005 01 28  
(732) Polskie Towarzystwo Kosmetologów, Warszawa, PL.

(540)



Kolory znaku: niebieski, czerwony, biały

(531) 3.9, 26.1, 27.5, 29.1

(510), (511) **35** organizowanie wystaw w celach reklamowych, **41** organizowanie konferencji, organizowanie kongresów, organizowanie zjazdów naukowych, szkolenie w zakresie kosmologii, prezentowanie osiągnięć w zakresie kosmologii, organizowanie wystaw związanych z edukacją.

(111) **161495** (220) 2001 07 09 (210) 237962

(151) 2005 01 18

(732) Wydawnictwo Bauer Spółka z o.o. Sp. Komandytowa, Warszawa, PL.

(540) PAMIĘTNIK MANUELI

(510), (511) **16** czasopisma, książki.(111) **161496** (220) 2001 07 09 (210) 237963

(151) 2005 01 18

(732) Wydawnictwo Bauer Spółka z o.o. Spółka komandytowa, Warszawa, PL.

(540) PAMIĘTNIKI MANUELI

(510), (511) **16** czasopisma, książki.(111) **161497** (220) 2001 07 09 (210) 237964

(151) 2005 01 18

(732) Wydawnictwo Bauer Spółka z o.o. Spółka komandytowa, Warszawa, PL.

(540) DZIENNIK MANUELI

(510), (511) **16** czasopisma, książki.(111) **161498** (220) 2001 07 09 (210) 237965

(151) 2005 01 18

(732) Wydawnictwo Bauer Spółka z ograniczoną odpowiedzialnością Spółka komandytowa, Warszawa, PL.

(540) DZIENNIKI MANUELI

(510), (511) **16** czasopisma, książki.(111) **161499** (220) 2001 07 10 (210) 238008

(151) 2005 01 20

(732) „STEFANIA” Kempski i Wspólnicy Spółka Jawna, Tychy, PL.

(540)

**binario**  
SYSTEM

Kolory znaku: biały, turkusowy, czarny

(531) 26.4, 27.5, 29.1

(510), (511) **19** profile z tworzyw sztucznych służące do montażu pustaków szklanych.

(111) **161500** (220) 2001 07 10 (210) 238013

(151) 2005 03 25

(732) „LUPUS” Spółka z o.o., Warszawa, PL.

(540)

 **KONGRES E-GOSPODARKI**

Kolory znaku: biały, czerwony, czarny

(531) 24.17, 27.5, 29.1

(510), (511) **09** komputery, osprzęt komputerowy, urządzenia do gier komputerowych i telewizyjnych, programy komputerowe i bazy danych, gry komputerowe i telewizyjne, **16** dzienniki, czasopisma, periodyki, prospekty, książki, plakaty, kalendarze, **35** usługi agencji reklamowych z wykorzystaniem wszystkich metod słownych, dźwiękowych, audiowizualnych i multimedialnych, organizacja wystaw, targów i konkursów w celach reklamowych i handlowych, organizacja i prowadzenie lobbingu środowisk informatycznych, pośrednictwo handlowe, produkcja reklam, **41** usługi wydawnicze, fotograficzne, filmowe, audiowizualne, multimedialne, organizowanie konkursów, konferencji i kongresów, wystaw i targów w celach kulturalnych i edukacyjnych, organizacja kongresów, konferencji, szkoleń w celach marketingowych i handlowych, **42** usługi w zakresie projektowania i wykorzystania programów komputerowych i baz danych komputerowych, wypożyczanie komputerów, baz danych i programów komputerowych, usługi w zakresie podłączania do internetu oraz projektowania, tworzenia i serwisu stron internetowych, zakładanie i utrzymywanie kont internetowych, usługi graficzne i projektowe w zakresie programów komputerowych i baz danych komputerowych.

(111) **161501** (220) 2001 07 11 (210) 238035

(151) 2005 01 19

(732) POINT RESEARCH Michał Lisiecki, Szczecin, PL.

(540)



Kolory znaku: żółty, zielony, szary

(531) 24.15, 27.5, 29.1

(510), (511) **09** publikacje elektroniczne, programy komputerowe, **16** druki, periodyki, katalogi, materiały piśmienne, kalendarze, materiały szkoleniowe i instruktażowe, fotografie, **35** usługi w zakresie reklamowej działalności informacyjnej, rozpowszechniania ogłoszeń i materiałów reklamowych, transkrypcji informacji, pośrednictwa handlowego na rzecz osób trzecich w zakresie towarów i usług, w tym edukacyjnych, agencji reklamowej, badania rynku, poszukiwania informacji w zbiorach komputerowych (na rzecz osób trzecich), wypożyczania czasu i powierzchni reklamowej w mediach komunikacji publicznej, wypożyczania materiałów reklamowych, aktualizacji reklam, prowadzenia elektronicznych baz danych, wytwarzania i udostępniania serwisów informacyjnych dotyczących rynku pracy i pośrednictwa pracy, prowadzenia stałych i jednorazowych rankingów w zakresie popytu na produkty i usługi, rankingów przedsiębiorstw i agencji reklamowych, w tym z udziałem środków masowego przekazu, drogą elektroniczną i w sieci globalnej, **38** usługi w zakresie zapewniania użytkownikom dostępu do globalnej sieci komputerowej, usługi telekonferencyjne, w zakresie prowadzenia elektronicznych biuletynów informacyjnych, prowadzenia poczty elektronicznej, przesyłania informacji tekstowej i obrazowej w sieci komputerowej (na rzecz osób trzecich), **41** usługi w zakresie publikowania on-line książek i czasopism elektronicznych, informacji on-line o książkach i czasopismach, serwisu gier komputerowych w sieci on-line, prowadzenia on-line publikacji elektronicznych, w tym publikowania tekstów (innych niż reklamowe) i książek, produkcji filmów, organizowania spektakli, zawodów, wystaw, seminariów, konferencji, informacji o imprezach rozrywkowych, usług klubowych w zakresie rozrywki i edukacji, gromadzenia i udostępniania w środkach masowego przekazu, na nośnikach elektronicznych, w przekazie elektronicznym i w sieci globalnej: ad hoc oraz w wytwarzanych i udostępnianych biuletynach i/lub serwisach informacyjnych - wiadomości i danych w zakresie: kultury, nauki, rozrywki, rekreacji i sportu, prowadzenie stałych i jednorazowych rankingów szkół, uczelni, instytucji naukowych oraz produktów edukacji i ich udostępnianie w środkach masowego przekazu, drogą elektroniczną, na nośnikach i w sieci globalnej, usługi prowadzenia klubów towarzyskich, edukacyjnych i im podobnych w sieci on-line.

42 usługi w zakresie projektowania systemów komputerowych, projektowania stron internetowych, używania stron internetowych do tworzenia serwisów informacyjnych (hosting - na rzecz osób trzecich), tworzenia i/lub prowadzenia stron internetowych (patronaty - na rzecz osób trzecich), leasingu czasu dostępu do komputerowych baz danych, odpłatnego udostępniania komputerowych baz danych.

(111) **161502** (220) 2001 07 11 (210) 238036  
(151) 2005 01 19  
(732) POINT RESEARCH Michał Lisiecki, Szczecin, PL.  
(540) KORBA

(510), (511) **09** publikacje elektroniczne, programy komputerowe, **16** druki, periodyki, katalogi, materiały piśmienne, kalendarze, materiały szkoleniowe i instruktażowe, fotografie, **35** usługi w zakresie reklamowej działalności informacyjnej, rozpowszechniania ogłoszeń i materiałów reklamowych, transkrypcji informacji, pośrednictwa handlowego na rzecz osób trzecich w zakresie towarów i usług, w tym edukacyjnych, agencji reklamowej, badania rynku, poszukiwania informacji w zbiorach komputerowych (na rzecz osób trzecich), wypożyczania czasu i powierzchni reklamowej w mediach komunikacji publicznej, wypożyczania materiałów reklamowych, aktualizacji reklam, prowadzenia elektronicznych baz danych, wytwarzania i udostępniania serwisów informacyjnych dotyczących rynku pracy i pośrednictwa pracy, prowadzenia stałych i jednorazowych rankingów w zakresie popytu na produkty i usługi, rankingów przedsiębiorstw i agencji reklamowych, w tym z udziałem środków masowego przekazu, drogą elektroniczną i w sieci globalnej, **38** usługi w zakresie zapewnienia użytkownikom dostępu do globalnej sieci komputerowej, usługi telekonferencyjne, w zakresie prowadzenia elektronicznych biuletynów informacyjnych, prowadzenia poczty elektronicznej, przesyłania informacji tekstowej i obrazowej w sieci komputerowej (na rzecz osób trzecich), **41** usługi w zakresie publikowania on-line książek i czasopism elektronicznych, informacji on-line o książkach i czasopismach, serwisu gier komputerowych w sieci on-line, prowadzenia on-line publikacji elektronicznych, w tym publikowania tekstów (innych niż reklamowe) i książek, produkcji filmów, organizowania spektakli, zawodów, wystaw, seminariów, konferencji, informacji o imprezach rozrywkowych, usług klubowych w zakresie rozrywki i edukacji, gromadzenia i udostępniania w środkach masowego przekazu, na nośnikach elektronicznych, w przekazie elektronicznym i w sieci globalnej: ad hoc oraz w wytwarzanych i udostępnianych biuletynach i/lub serwisach informacyjnych - wiadomości i danych w zakresie: kultury, nauki, rozrywki, rekreacji i sportu, prowadzenie stałych i jednorazowych rankingów szkół, uczelni, instytucji naukowych oraz produktów edukacji i ich udostępnianie w środkach masowego przekazu, drogą elektroniczną, na nośnikach i w sieci globalnej, usługi prowadzenia klubów towarzyskich, edukacyjnych i im podobnych w sieci on-line, **42** usługi w zakresie projektowania systemów komputerowych, projektowania stron internetowych, używania stron internetowych do tworzenia serwisów informacyjnych (hosting - na rzecz osób trzecich), tworzenia i/lub prowadzenia stron internetowych (patronaty - na rzecz osób trzecich), leasingu czasu dostępu do komputerowych baz danych, odpłatnego udostępniania komputerowych baz danych.

(111) **161503** (220) 2001 07 10 (210) 238083  
(151) 2005 04 25  
(732) Hotel „ORION” Barbara Dobek, Międzyzdroje, PL.  
(540)



Kolory znaku: czerwony, czarny  
(531) 7.1, 27.5, 29.1

(510), (511) **35** zgrupowanie na rzecz osób trzecich różnych towarów pozwalające nabywcy je oglądać i kupować w sklepie hotelowym z napojami, słodyczami, wyrobami tytoniowymi oraz środkami higieny osobistej, **41** usługi dotyczące organizacji przyjęć, imprez i spotkań okolicznościowych, **43** usługi związane z zakwaterowaniem, podawaniem posiłków i napojów, usługi hotelowe.

(111) **161504** (220) 2001 07 12 (210) 238121  
(151) 2005 01 06  
(732) INVERSORA LUMIRT, Montevideo, UY.

(540) strategia  
(510), (511) **03** kosmetyki wszelkiego rodzaju, mydła, płyny i emulsje myjące i pielęgnacyjne do ciała, dezodoranty, środki i płyny do pielęgnacji włosów, kremy kosmetyczne, środki perfumeryjne, olejki eteryczne, środki do czyszczenia zębów.

(111) **161505** (220) 2001 07 11 (210) 238125  
(151) 2005 01 25  
(732) „AMMONO” Spółka z o.o., Warszawa, PL.  
(540)



Kolory znaku: żółty, morski, czarny, jasnoniebieski i odcienie

(531) 26.1, 27.5, 29.1  
(510), (511) **09** półprzewodniki, panewki i pryzmaty o wysokiej twardości dla przemysłu precyzyjnego i elektronicznego, okienka laserów, szkła szafirowe, **41** nauczanie, organizowanie i prowadzenie konferencji, kongresów, sympozjów i zjazdów, **42** badania naukowe w zakresie fizyki ciała stałego, badania nad materiałami dla przemysłu elektronicznego i precyzyjnego, analizy chemiczne, ekspertyzy inżynierskie, inżynieria materiałowa,

(111) **161506** (220) 2001 07 11 (210) 238142  
(151) 2005 02 21  
(732) „CCC” Spółka Akcyjna, Polkowice Dolne, PL.  
(540)



Kolory znaku: biały, szary

(531) 3.7, 26.4, 27.5, 29.1  
(510), (511) **25** obuwie.

(111) **161507** (220) 2001 07 11 (210) 238143  
(151) 2005 02 21  
(732) „CCC” Spółka Akcyjna, Polkowice Dolne, PL.  
(540)



(531) 27.5  
(510), (511) **25** obuwie.

(111) **161508** (220) 2001 07 11 (210) 238145  
(151) 2005 02 21  
(732) „CCC” Spółka Akcyjna, Polkowice Dolna, PL.

(540)



Kolory znaku: biały, szary

(531) 27.5, 29.1

(510), (511) **25** obuwie.(111) **161509** (220) 2001 07 11 (210) 238146

(151) 2005 02 21

(732) „CCC” Spółka Akcyjna, Polkowice Dolne, PL.

(540)

VIA RAVIA

(531) 27.5

(510), (511) **25** obuwie.(111) **161510** (220) 2001 07 13 (210) 238159

(151) 2005 01 27

(732) Korporacja Inicjatyw Gospodarczych Spółka z o.o.,  
Warszawa, PL.

(540)



Kolory znaku: czerwony, biały, czarny

(531) 27.1, 27.5, 29.1

(510), (511) **35** usługi w zakresie reklamy i promocji osób trzecich, usługi w zakresie organizowania targów, wystaw w celach handlowych lub reklamowych, w tym wynajem powierzchni wystawienniczej, prezentacje, pokazy i promocje realizowane na rzecz krajowych i zagranicznych podmiotów gospodarczych, działalność informacyjna z zakresu działalności gospodarczej, **37** budowa, montaż i demontaż pawilonów oraz stoisk targowych i wystawienniczych, **41** organizacja wystaw związanych z kulturą, edukacją i wypoczynkiem, organizacja i obsługa kongresów i konferencji, organizowanie i prowadzenie szkoleń, **43** usługi w zakresie załatwiania formalności związanych z zapewnieniem pokoi i wyżywienia w hotelach.

(111) **161511** (220) 2001 07 12 (210) 238206

(151) 2005 01 14

(732) MARMA Polskie Folie Spółka z o.o., Rzeszów, PL.

(540)



Kolory znaku: pomarańczowy, zielony, czarny

(531) 17.1, 26.2, 27.5, 29.1

(510), (511) **17** folie ogrodnicze do sterowanej uprawy roślin.(111) **161512** (220) 2001 07 12 (210) 238207

(151) 2005 01 14

(732) MARMA Polskie Folie Spółka z o.o., Rzeszów, PL.

(540)



Kolory znaku: pomarańczowy, zielony, czarny

(531) 5.3, 26.2, 27.5, 29.1

(510), (511) **17** trzywarstwowe folie ogrodnicze do ściółkowania gleby.(111) **161513** (220) 2001 07 12 (210) 238208

(151) 2005 01 14

(732) MARMA Polskie Folie Spółka z o.o., Rzeszów, PL.

(540)



Kolory znaku: pomarańczowy, czarny, zielony

(531) 5.3, 26.2, 27.5, 29.1

(510), (511) **17** trzywarstwowe folie ogrodnicze do napełniania torfem lub wełną mineralną.(111) **161514** (220) 2001 07 12 (210) 238209

(151) 2005 01 14

(732) MARMA Polskie Folie Spółka z o.o., Rzeszów, PL.

(540)



Kolory znaku: pomarańczowy, biały, czarny

(531) 26.1, 26.4, 27.5, 29.1

(510), (511) **17** folie hydroizolacyjne do izolacji przeciwwilgociowej w budownictwie.(111) **161515** (220) 2001 07 12 (210) 238215

(151) 2005 01 14

(732) Zakłady Mięсне Mysłowice „MYŚLAW” Spółka z o.o.,  
Mysłowice, PL.

(540)



Kolory znaku: Zielony, żółty, czerwony, pomarańczowy, biały, granatowy

(531) 8.5, 25.1, 26.1, 26.4, 27.5, 29.1

(510), (511) **29** szynka mielona.(111) **161516** (220) 2001 07 13 (210) 238250

(151) 2005 03 17

(732) „CCC” Spółka Akcyjna, Polkowice Dolne, PL.

(540)

MAGIC LADY

(531) 27.5

(510), (511) **25** obuwie.

(111) **161517** (220) 2001 07 13 (210) 238254  
 (151) 2005 01 05  
 (732) „BIOGENED” Spółka z o.o., Łódź, PL.  
 (540) BIOGENED  
 (510), (511) **03** kosmetyki, preparaty do ochrony i pielęgnacji skóry twarzy, ciała, rąk i stóp, paznokci oraz warg, mydła i preparaty myjące, artykuły perfumeryjne, olejki eteryczne, środki do mycia, układania, pielęgnacji, upiększania i koloryzacji włosów, środki do czyszczenia zębów i higieny jamy ustnej, **05** produkty farmaceutyczne, weterynaryjne i sanitarne, leki neurologiczne, kosmetyki o działaniu leczniczym, substancje dietetyczne dla celów leczniczych, żywność dla niemowląt, plastry i materiały oparunkowe.

(111) **161518** (220) 2001 07 14 (210) 238278  
 (151) 2005 01 27  
 (732) „CEZAR” Spółka z o.o., Warszawa, PL.  
 (540)



Kolory znaku: zielony, czerwony, biały, żółty, czarny  
 (531) 9.9, 14.5, 27.5, 29.1

(510), (511) **35** usługi agencji importowo-eksportowej, usługi kojarzenia kontrahentów handlowych, zgrupowanie na rzecz osób trzecich różnych towarów pozwalające nabywcy wygodnie je oglądać i kupować w sklepie z pieczęciami, pudełkami na pieczęcie, uchwytami do pieczęci, poduszkami do pieczęci, skórą i imitacjami skóry oraz towarami z tych materiałów, torbami, torebkami, walizkami, saszetkami, paskami, dodatki do naprawy butów, usługi obróbki tekstów, dystrybucja druków reklamowych, prospektów reklamowych, broszur reklamowych, fotokopiowanie, powielanie dokumentów, **40** usługi kaletnicze, szewskie i ślusarskie, usługi drukarskie, usługi poligraficzne, **42** projektowanie opakowań, usługi opracowywania grafiki komputerowej.  
 (551) **161519**

(220) 2001 07 17 (210) 238317  
 (151) 2005 02 25  
 (732) CONSORZIO DEL PROSCIUTTO DI PARMA, Parma, IT.  
 (540) SZYNKA PARMIEŃSKA  
 (510), (511) **29** szynka.  
 (551) wspólny znak towarowy

(111) **161520** (220) 2001 07 16 (210) 238328  
 (151) 2005 01 18  
 (732) Fabryka Cukiernicza KOPERNIK SA, Toruń, PL.  
 (540) PIERNIKOWE RUNO  
 (510), (511) **30** wyroby cukiernicze, pierniki.

(111) **161521** (220) 2001 07 18 (210) 238347  
 (151) 2005 02 14  
 (732) WEZYR HOLIDAY SERVICE Spółka z o.o., Warszawa, PL.  
 (540)



Kolory znaku: czarny, czerwony  
 (531) 1.15, 3.7, 27.5, 29.1

(510), (511) **35** usługi agencji importowo-eksportowych, **37** usługi budowlane w zakresie budynków, **39** usługi agencji turystycznych z wyjątkiem rezerwacji miejsc noclegowych, usługi organizowania wycieczek, rezerwowania miejsc na wycieczki i wycieczki morskie, usługi zwiedzania turystycznego, usługi organizowania imprez turystycznych (bez rezerwacji miejsc noclegowych), **43** usługi rezerwacji hotelowej, rezerwacji kwater, usługi domów turystycznych.

(111) **161522** (220) 2001 07 18 (210) 238354  
 (151) 2005 01 26  
 (732) „HABE” Grzegorz Holka, Michałów Grabina, PL.  
 (540)



Kolory znaku: biały, bordowy  
 (531) 26.1, 27.5, 29.1

(510), (511) **06** konstrukcje metalowe i materiały metalowe stosowane w budownictwie, w tym: szalunki, zbrojenia, rusztowania, gwoździe, haki, kołnierze, kosze dachowe, płyty kotwiące, kratownice, narożniki, okładziny, osłony, płytki wykładzinowe, podpory, pojemniki, pokrywy, progi, przegrody, puszki wentylacyjne, schody, rynny, siatki, stemple, sufity, podłogi, szalunki, obejmy, okucia, zasuwy, **08** narzędzia stosowane w budownictwie, w tym: dłuta, przecinaki, piły, napinacze, przecinarki, dźwignie, frezy, gwintownice, imadła kafary, kątowniki, kielnie, kilofy, lewarki, młotki, nitownice, noże, obcęgi, wiertła, przebijaki, rozwiertaki, **19** konstrukcyjne materiały budowlane niemetalowe, w tym: belki, szalunki, stropy, pokrycia dachowe, drenaż, puszki wentylacyjne, kątowniki, obudowy i trzony kominowe, listwy, kątowniki, **35** marketing, promocja, akwizycja, rozpowszechnianie materiałów reklamowych dotyczących konstrukcji, urządzeń i akcesoriów dla budownictwa, organizacja wystaw handlowych i reklamowych, prowadzenie hurtowni i sklepów z konstrukcjami, narzędziami, akcesoriami stosowanymi w budownictwie, **37** usługi ogólnobudowlane, w tym: rozbiórka i burzenie obiektów, roboty ziemne, wykopy, fundamentowanie, naprawy i budowa dróg, roboty budowlane w zakresie wznoszenia budynków, w tym montaż budowli z elementów prefabrykowanych, usługi murarskie, kompletne obiekty budowlane lub ich części, konstrukcje i pokrycia dachowe, montaż konstrukcji stalowych, rurociągi, linie elektroenergetyczne, instalacje ciepłne, gazowe, wodne, centralnego ogrzewania, wodno-kanalizacyjne, wentylacyjne, elektryczne, oraz sygnalizacyjne budynków i obiektów budowlanych, usługi budowlane wykończeniowe, w tym: tynkowanie, stolarka, podłogi, ściany, posadzkarstwo, tapetowanie i oblicowanie ścian, malowanie, szklenie, wynajem sprzętu budowlanego z obsługą operatorską, **39** towarowy transport drogowy, krajowy i międzynarodowy w tym pojazdami uniwersalnymi, **42** prace projektowe w branży budowlanej, usługi związane z wzornictwem przemysłowym.

(111) **161523** (220) 2001 07 17 (210) 238369  
 (151) 2004 12 29  
 (732) „ELMARCO” Tadeusz Martyniuk, Gdańsk-Osowa, PL.  
 (540) elmarco light complex

(510), (511) **09** przyrządy pomiarowe, sygnalizacyjne, kontrolne, **11** aparaty oświetleniowe, aparaty do wytwarzania pary, do gotowania, do pieczenia, do chłodzenia, do suszenia, urządzenia wentylacyjne, wodociągowe, instalacje sanitarne, **35** doradztwo w zakresie prowadzenia działalności gospodarczej, usługi w zakresie księgowości.

(111) **161524** (220) 2001 07 19 (210) 238421  
 (151) 2005 01 06  
 (732) „PRAXIS” Spółka z o.o., Kamienna Góra, PL.  
 (540) CYKLON  
 (510), (511) **34** wyroby tytoniowe.

(111) **161525** (220) 2001 07 18 (210) 238458  
 (151) 2005 01 27  
 (732) Przedsiębiorstwo Telekomunikacyjne „TELBUD” S.A.,  
 Poznań, PL.  
 (540) TELBUD

(510), (511) **07** maszyny i urządzenia oraz mechanizmy do transportu wodnego, płyty drukarskie, **09** komputery, sprzęt i osprzęt komputerowy oraz inne urządzenia do przetwarzania informacji, elektryczna aparatura rozdzielcza, sterownicza i pomiarowa, systemy do sterowania procesami przemysłowymi, komputerowe nośniki informacji, aparatura i sprzęt optyczny, fotograficzny i precyzyjny, aparaty, urządzenia i sprzęt telefoniczny, **16** maszyny, urządzenia, wyposażenie i sprzęt biurowy, **20** meble biurowe, **35** usługi w zakresie rachunkowo-księgowym, prowadzenie ksiąg rachunkowych, doradztwo w zakresie organizowania i kierowania działalnością gospodarczą oraz w zakresie jej prowadzenia, **37** usługi związane z montażem i obsługa serwisową sieci i linii telekomunikacyjnych, usługi związane z wykonywaniem instalacji elektrycznych, sygnalizacyjnych, telekomunikacyjnych i pozostałych w istniejących i nowo wznoszonych budynkach i obiektach, usługi związane z budową i montażem konstrukcji stalowych oraz innych konstrukcji metalowych, usługi związane z instalowaniem, konserwacją i naprawą komputerów, sprzętu i osprzętu komputerowego, usługi związane z instalowaniem, konserwacją i naprawą instrumentów, sprzętu i aparatury sterowniczej, zabezpieczeniowej, rozdzielczej i pomiarowej oraz kontrolnej, testującej, nawigacyjnej i badawczej, a także automatyki przemysłowej, usługi związane z instalowaniem, konserwacją i naprawą nadajników telewizyjnych i radiowych a także profesjonalnego sprzętu radiowo-telewizyjnego oraz sprzętu do opracowań dźwięku i obrazu, usługi związane z instalowaniem, konserwacją i naprawą sprzętu chirurgicznego i innego medycznego, **38** usługi w zakresie łączności, telekomunikacji, telefonii stacjonarnej i telegrafii, telefonii ruchomej, transmisji danych, radiokomunikacji i telewizji kablowej, łączność telefoniczna z abonentami stacjonarnymi za pomocą technologii przewodowej lub radiowej w stacjonarnej sieci telefonicznej, łączność telegraficzna lub tekstowa w stacjonarnej sieci telegraficznej, łączność telefoniczna z abonentami ruchomymi za pomocą technologii bezprzewodowej w sieci telefonii ruchomej typu komórkowego, przekazywanie informacji pomiędzy urządzeniami przetwarzania danych lub zapewnienie połączeń w sieciach teleinformatycznych, usługi telekomunikacyjne realizowane przy pomocy urządzeń radiokomunikacyjnych, przesyłanie do abonentów sieci kablowych sygnałów telewizyjnych lub radiowych, **40** usługi w zakresie inżynierstwa, usługi w zakresie składania tekstu, drukowania i poligrafii, **42** usługi w zakresie geodezji, kartografii i geologii, usługi w zakresie programowania komputerowego i baz danych oraz ich przetwarzania, doradztwo w zakresie doboru i konfiguracji komputerów i sprzętu komputerowego, prowadzenie prac badawczo-rozwojowych w dziedzinie techniki.

(111) **161526** (220) 2001 07 19 (210) 238476  
 (151) 2005 01 19  
 (732) „Jeronimo Martins Dystrybucja” Spółka z o.o., Poznań, PL.  
 (540) księga dżungli  
 (510), (511) **30** ciasteczka.

(111) **161527** (220) 2001 07 19 (210) 238557  
 (151) 2005 01 27  
 (732) Przedsiębiorstwo Wielobranżowe „PRO-SERVICE”  
 Mirosław Stecuła, Kraków, PL.  
 (540)



Kolory znaku: czarny, niebieski  
 (531) 27.5, 29.1

(510), (511) **09** detektory, mierniki gazów toksycznych (gazomierze), **11** armatura regulacyjna i bezpieczeństwa do urządzeń gazowych.

(111) **161528** (220) 2001 07 19 (210) 238559  
 (151) 2005 01 27  
 (732) P.W. „PRO-SERVICE” Mirosław Stecuła, Kraków, PL.  
 (540)



Kolory znaku: czarny, żółty

(531) 26.3, 26.4, 27.5, 29.1  
 (510), (511) **09** systemy alarmowe stosowane w automatyce, sterowniki stosowane w informatyce oraz podczas detekcji i pomiaru gazów, **37** instalowanie i naprawa urządzeń elektrycznych, **42** projektowanie techniczne.

(111) **161529** (220) 2001 07 20 (210) 238565  
 (151) 2005 01 27  
 (732) „FORTE SWEDEN” Spółka z o.o., Rogierówko, PL.  
 (540)



(531) 19.3, 19.7, 27.5  
 (510), (511) **03** środki myjące i piorące, środki do pielęgnacji ciała i włosów.

(111) **161530** (220) 2001 07 20 (210) 238566  
 (151) 2005 01 27  
 (732) „FORTE SWEDEN” Spółka z o.o., Rogierówko, PL.  
 (540)

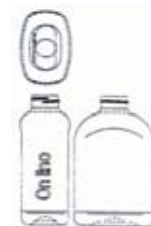

(531) 19.3, 19.7, 27.5  
 (510), (511) **03** środki myjące i piorące, środki do pielęgnacji ciała i włosów.

(111) **161531** (220) 2001 07 20 (210) 238567  
 (151) 2005 01 27  
 (732) Fabryka Cukiernicza „KOPERNIK” Spółka Akcyjna,  
 Toruń, PL.  
 (540) DŻINDŻER  
 (510), (511) **30** wyroby cukiernicze, pierniki, wafle, herbatniki, ciastka.

(111) **161532** (220) 2001 07 20 (210) 238577  
 (151) 2005 01 28  
 (732) Bank Zachodni WBK Spółka Akcyjna, Wrocław, PL.

(540)



Kolory znaku: pomarańczowy, biały, zielony

(531) 17.1, 26.1, 27.5, 29.1

(510), (511) 36 usługi finansowe.

(111) 161533 (220) 2001 07 20 (210) 238580

(151) 2005 01 28

(732) Bank Zachodni WBK Spółka Akcyjna, Wrocław, PL.

(540)



Kolory znaku: pomarańczowy, biały, zielony

(531) 17.1, 25.1, 26.1, 27.5, 29.1

(510), (511) 36 usługi finansowe.

(111) 161534 (220) 2001 07 20 (210) 238582

(151) 2005 01 27

(732) Mleczarnia „TUREK” Spółka z o.o., Turek, PL.

(540)

Sery Turek  
muusisz spróbować

(531) 27.5

(510), (511) 29 sery.

(111) 161535 (220) 2001 07 20 (210) 238584

(151) 2005 01 27

(732) Przedsiębiorstwo Handlowo-Usługowe „PRYMAT”  
Elżbieta Woszczyk, Adam Woszczyk, Kielce, PL.

(540)



Kolory znaku: zielony, biały

(531) 26.2, 27.5, 29.1

(510), (511) 35 prowadzenie hurtowni i sklepu z materiałami budowlanymi, 37 usługi remontowo-budowlane.

(111) 161536 (220) 2001 07 23 (210) 238613

(151) 2005 01 25

(732) „Żywiec- Zdrój” Spółka Akcyjna, Cięcina, PL.

(540) niebieska

(510), (511) 32 woda mineralna, woda gazowana, soki warzywne, aperitify bezalkoholowe, ekstrakty owocowe bezalkoholowe, koktajle bezalkoholowe, lemoniady, syropy do napojów, nektary owocowe, soki owocowe, napoje gazowane, napoje izotoniczne, proszki i pastylki do produkcji napojów musujących.

(111) 161537 (220) 2001 07 23 (210) 238616

(151) 2005 01 26

(732) SITA Spółka z o.o., Warszawa, PL.

(540) zipper

(510), (511) 07 agregaty i generatory prądu elektrycznego.

(111) 161538 (220) 2001 07 24 (210) 238663

(151) 2005 01 27

(732) „INTERKOBO” Spółka z o.o., Łódź, PL.

(540) WESOŁE ROBACZKI

(510), (511) 28 gry, zabawki.

(111) 161539 (220) 2001 07 24 (210) 238664

(151) 2005 01 27

(732) „INTERKOBO” Spółka z o.o., Łódź, PL.

(540) MR PACMAN

(510), (511) 28 gry, zabawki.

(111) 161540 (220) 2001 07 24 (210) 238666

(151) 2005 01 27

(732) „INTERKOBO” Spółka z o.o., Łódź, PL.

(540) Q - RACER

(510), (511) 28 gry, zabawki.

(111) 161541 (220) 2001 07 24 (210) 238668

(151) 2005 01 27

(732) „INTERKOBO” Spółka z o.o., Łódź, PL.

(540) PLANET FINDER

(510), (511) 28 gry, zabawki.

(111) 161542 (220) 2001 07 24 (210) 238669

(151) 2005 01 27

(732) „INTERKOBO” Spółka z o.o., Łódź, PL.

(540) MAGIC BLOCK GAME

(510), (511) 28 gry, zabawki.

(111) 161543 (220) 2001 07 24 (210) 238670

(151) 2005 01 28

(732) „INTERKOBO” Spółka z o.o., Łódź, PL.

(540) SUPER FROG GAME

(510), (511) 28 gry, zabawki.

(111) 161544 (220) 2001 07 24 (210) 238671

(151) 2005 01 27

(732) „INTERKOBO” Spółka z o.o., Łódź, PL.

(540) SUPER DINO WAR

(510), (511) 28 gry, zabawki.

(111) 161545 (220) 2001 07 24 (210) 238672

(151) 2005 01 27

(732) „INTERKOBO” Spółka z o.o., Łódź, PL.

(540) INTER KOBO COSMOS i-GAME

(510), (511) 28 gry, zabawki.

(111) 161546 (220) 2001 07 24 (210) 238673

(151) 2005 01 27

(732) „INTERKOBO” Spółka z o.o., Łódź, PL.

(540) INTER KOBO VIRTUAL PAINTBALL

(510), (511) 28 gry, zabawki.



(111) **161547** (220) 2001 07 24 (210) 238674  
 (151) 2005 01 27  
 (732) „INTERKOBO” Spółka z o.o., Łódź, PL.  
 (540) INTER KOBO JUNIOR MUSIC  
 (510), (511) **28** gry, zabawki.

(111) **161548** (220) 2001 07 24 (210) 238675  
 (151) 2005 01 27  
 (732) „INTERKOBO” Spółka z o.o., Łódź, PL.  
 (540) INTER KOBO JUNIOR EXPLORER  
 (510), (511) **28** gry, zabawki.

(111) **161549** (220) 2001 07 24 (210) 238676  
 (151) 2005 01 27  
 (732) „INTERKOBO” Spółka z o.o., Łódź, PL.  
 (540) INTER KOBO JUNIOR MECHANIC  
 (510), (511) **28** gry, zabawki.

(111) **161550** (220) 2001 07 24 (210) 238677  
 (151) 2005 01 27  
 (732) „INTERKOBO” Spółka z o.o., Łódź, PL.  
 (540) MAŁY CHIRURG  
 (510), (511) **28** gry, zabawki.

(111) **161551** (220) 2001 07 24 (210) 238678  
 (151) 2005 01 27  
 (732) „INTERKOBO” Spółka z o.o., Łódź, PL.  
 (540) GDY BĘDĘ DUŻA  
 (510), (511) **28** gry, zabawki.

(111) **161552** (220) 2001 07 24 (210) 238694  
 (151) 2005 01 26  
 (732) SOLVAY, Bruksela, BE.  
 (540) INTEROX

(510), (511) **01** produkty chemiczne do celów przemysłowych, **03** środki wybielające i inne substancje stosowane w praniu, środki do czyszczenia, polerowania, odłuszczenia i nablyszczania oraz środki ściernie, mydła, produkty perfumeryjne, olejki eteryczne, kosmetyki, środki do mycia i pielęgnacji włosów, środki do czyszczenia i pielęgnacji zębów, **05** środki farmaceutyczne, produkty weterynaryjne i sanitarne, substancje dietetyczne do celów leczniczych, żywność dla niemowląt, plastry, materiały opatrunkowe, materiały do plombowania zębów, woski dentystyczne, środki odkażające, środki do zwalczania robactwa, fungicydy, herbicydy.

(111) **161553** (220) 2001 07 23 (210) 238722  
 (151) 2005 01 21  
 (732) OPTIMUS Spółka Akcyjna, Nowy Sącz, PL.  
 (540) OPTI.COM

(510), (511) **09** drukarki i klawiatury komputerowe, komputery, komputerowe urządzenia peryferyjne, programy komputerowe, modemy, monitory komputerowe, magnetyczne nośniki danych, myszy komputerowe, serwery, notebooki, sprzęt i akcesoria komputerowe, kasy rejestrujące, **35** usługi prowadzenia sklepu i hurtowni w zakresie sprzętu i akcesorii komputerowych oraz kas rejestrujących; usługi agencji eksportowo-importowej w zakresie sprzętu komputerowego i kas rejestrujących, **39** dystrybucja sprzętu i akcesorii komputerowych, kas rejestrujących.

(111) **161554** (220) 2001 07 23 (210) 238723  
 (151) 2005 01 21  
 (732) Optimus S.A., Nowy Sącz, PL.  
 (540) OPTIBOX

(510), (511) **09** drukarki i klawiatury komputerowe, komputery, komputerowe urządzenia peryferyjne, programy komputerowe, modemy, monitory komputerowe, magnetyczne nośniki danych, myszy komputerowe, serwery, notebooki, sprzęt i akcesoria komputerowe, kasy rejestrujące, **35** usługi prowadzenia sklepu i hurtowni w zakresie sprzętu i akcesorii komputerowych oraz kas rejestrujących; usługi agencji eksportowo - importowej w zakresie sprzętu komputerowego i kas rejestrujących, **39** dystrybucja sprzętu i akcesorii komputerowych, kas rejestrujących.

(111) **161555** (220) 2001 07 23 (210) 238724  
 (151) 2005 01 21  
 (732) Optimus S.A., Nowy Sącz, PL.  
 (540) OPTITECH

(510), (511) **09** drukarki i klawiatury komputerowe, komputery, komputerowe urządzenia peryferyjne, programy komputerowe, modemy, monitory komputerowe, magnetyczne nośniki danych, myszy komputerowe, serwery, notebooki, sprzęt i akcesoria komputerowe, kasy rejestrujące, **35** usługi prowadzenia sklepu i hurtowni w zakresie sprzętu i akcesorii komputerowych oraz kas rejestrujących; usługi agencji eksportowo - importowej w zakresie sprzętu komputerowego i kas rejestrujących, **39** dystrybucja sprzętu i akcesorii komputerowych, kas rejestrujących.

(111) **161556** (220) 2001 07 25 (210) 238756  
 (151) 2005 01 28  
 (732) Przedsiębiorstwo Produkcyjno-Handlowo-Usługowe Duda-BIS Spółka z o.o., Sosnowiec, PL.  
 (540) SOBIESKI  
 (510), (511) **29** mięso kulinarne, wędliny.

(111) **161557** (220) 2001 07 25 (210) 238757  
 (151) 2005 01 12  
 (732) Przedsiębiorstwo Produkcyjno-Handlowo-Usługowe „DUDA-BIS” Spółka z o.o., Sosnowiec, PL.  
 (540) SMAKUJĄ DO OSTATNIEGO PLASTERKA  
 (510), (511) **29** mięso kulinarne, wędliny.

(111) **161558** (220) 2001 07 24 (210) 238793  
 (151) 2005 04 04  
 (732) BEIERSDORF, AG, Hamburg, DE.  
 (540)



Kolory znaku: biały, granatowy, srebrny, jasnozielony

(531) 1.15, 26.4, 27.5, 29.1

(510), (511) **03** mydła, środki do pielęgnacji ciała i urody, perfumy, wody toaletowe.

(111) **161559** (220) 2001 07 26 (210) 238845  
 (151) 2005 02 17  
 (732) Dom Brokerski „PROGRES” Spółka Akcyjna, Warszawa, PL.  
 (540)



Kolory znaku: niebieski, czerwony

(531) 26.4, 26.13, 27.5, 29.1

(510), (511) **36** prowadzenie usług w zakresie: brokerstwa ubezpieczeniowego w zakresie ubezpieczeń i reasekuracji obejmującego: pośredniczenia w zawieraniu umów ubezpieczeniowych, uzgadnianie warunków z ubezpieczycielem obejmującym ulokowania ryzyka, przekazywanie informacji ubezpieczającemu dotyczącej daty zawarcia ubezpieczenia, warunkach ubezpieczenia, dacie przekazania ubezpieczycielowi składki, reprezentowanie ubezpieczonych przy likwidacji szkód, planowanie i doradztwo ubezpieczeniowe specjalistyczne, organizacja ochrony ubezpieczeniowej, przekazywanie ubezpieczycielowi składek ubezpieczeniowych na zlecenie ubezpieczającego, pośredniczenie w zawieraniu umów reasekuracji pomiędzy cedentem a reasekurantem, przekazywanie informacji brokerskich dla cedenta, **41** prowadzenie usług w zakresie: publikowania książek z zakresu ubezpieczeń, publikowanie tekstów z zakresu ubezpieczeń innych niż teksty reklamowe, prowadzenie kursów, seminariów i szkoleń z zakresu ubezpieczeń, **42** prowadzenie usług w zakresie: doradztwa prawnego w zakresie wszelkich form ubezpieczania, konsulting usług rzeczoznawczo - eksperckich wszelkiego rodzaju opracowań ubezpieczeniowych.

(111) **161560** (220) 2001 07 25 (210) 238871  
(151) 2005 01 28  
(732) Jurajska Spółdzielnia Pracy, Myszków, PL.  
(540)



Kolory znaku: biały, granatowy, czerwony, niebieski

(531) 26.1, 26.4, 27.1, 29.1

(510), (511) **32** wody mineralne gazowane i niegazowane, wody i napoje gazowane, wody sodowe, wody stołowe, napoje owocowe niegazowane, inne napoje bezalkoholowe, soki owocowe, syropy, piwo, **35** usługi w zakresie prowadzenia sklepu i hurtowni napojów.

(111) **161561** (220) 2001 07 27 (210) 238883  
(151) 2005 01 27  
(732) „PARIS OPTIC” Spółka z o.o., Warszawa, PL.  
(540) paris optique collection vendome  
(510), (511) **09** okulary przeciwsłoneczne, okulary optyczne, oprawki do okularów, szkła do okularów optyczne i przeciwsłoneczne.

(111) **161562** (220) 2001 07 27 (210) 238903  
(151) 2005 01 31  
(732) INSTAL-PROJEKT Gawłowscy, Ścierzyńscy Spółka jawna, Włocławek, PL.  
(540) calore  
(510), (511) **11** elementy grzejne, grzejniki centralnego ogrzewania, grzejniki i suszarki elektryczne, uchwyty, zawory i inny osprzęt do grzejników i suszarek nie zawarty w innych klasach, zawory termostatyczne, **16** czasopisma, periodyki, katalogi, kalendarze, broszury, foldery, plakaty i ulotki reklamowe, druki i formularze.

(111) **161563** (220) 2001 07 27 (210) 238904  
(151) 2005 01 31  
(732) INSTAL-PROJEKT Gawłowscy, Ścierzyńscy Spółka jawna, Włocławek, PL.

(540)



(531) 26.1, 27.5

(510), (511) **11** elementy grzejne, grzejniki centralnego ogrzewania, grzejniki i suszarki elektryczne, uchwyty, zawory i inny osprzęt do grzejników i suszarek nie zawarty w innych klasach, zawory termostatyczne, **16** czasopisma, periodyki, katalogi, kalendarze, broszury, foldery, plakaty i ulotki reklamowe, druki i formularze.

(111) **161564** (220) 2001 07 27 (210) 238905  
(151) 2005 01 31  
(732) INSTAL-PROJEKT Gawłowscy, Ścierzyńscy Spółka jawna, Włocławek, PL.  
(540)



(531) 26.0.1, 27.5

(510), (511) **11** elementy grzejne, grzejniki centralnego ogrzewania, grzejniki i suszarki elektryczne, uchwyty, zawory i inny osprzęt do grzejników i suszarek nie zawarty w innych klasach, zawory termostatyczne, **16** czasopisma, periodyki, katalogi, kalendarze, broszury, foldery, plakaty i ulotki reklamowe, druki i formularze.

(111) **161565** (220) 2001 07 27 (210) 238906  
(151) 2005 01 31  
(732) INSTAL-PROJEKT Gawłowscy, Ścierzyńscy Spółka jawna, Włocławek, PL.  
(540) calore panel

(510), (511) **11** elementy grzejne, grzejniki centralnego ogrzewania, grzejniki i suszarki elektryczne, uchwyty, zawory i inny osprzęt do grzejników i suszarek nie zawarty w innych klasach, zawory termostatyczne, **16** czasopisma, periodyki, katalogi, kalendarze, broszury, foldery, plakaty i ulotki reklamowe, druki i formularze.

(111) **161566** (220) 2001 07 27 (210) 238910  
(151) 2005 03 11  
(732) SEMAX Spółka Akcyjna, Poznań, PL.  
(540) HOT-TEAM  
(510), (511) **16** przybory i akcesoria szkolne zawarte w klasie 16, **25** odzież dziecięca i młodzieżowa, obuwie sportowe.

(111) **161567** (220) 2001 07 27 (210) 238911  
(151) 2005 03 11  
(732) SEMAX Spółka Akcyjna, Poznań, PL.  
(540) ONE BY ONE  
(510), (511) **16** przybory i akcesoria szkolne zawarte w tej klasie, **25** odzież dziecięca i młodzieżowa, obuwie sportowe.

(111) **161568** (220) 2001 07 31 (210) 239003  
(151) 2005 03 24  
(732) Shasta Beverages, Inc., Hayward, US.  
(540) SHASTA  
(510), (511) **32** napoje bezalkoholowe, bezalkoholowe napoje chłodzące.

(111) **161569** (220) 2001 07 30 (210) 239014  
(151) 2005 01 27

(732) Zakłady Przemysłu Spożywczego „OSTROWIN” Spółka z o.o.,  
Ostrów Wielkopolski, PL.

(540)



Kolory znaku: granatowy, biały, czerwony, zielony (odcienie),  
czarny

(531) 5.3, 5.7, 25.1, 26.1, 26.4, 26.13, 27.5, 29.1

(510), (511) 33 napoje alkoholowe, wina, wina owocowe.

(111) 161570 (220) 2001 07 30 (210) 239015

(151) 2005 01 27

(732) Zakłady Przemysłu Spożywczego „OSTROWIN” Spółka z o.o.,  
Ostrów Wielkopolski, PL.

(540)



Kolory znaku: biały, bordowy, zielony (odcienie), brązowy  
(odcienie), granatowy, czarny

(531) 5.3, 5.7, 25.1, 26.1, 26.4, 26.13, 27.5, 29.1

(510), (511) 33 napoje alkoholowe, wina, wina owocowe.

(111) 161571 (220) 2001 07 30 (210) 239017

(151) 2005 01 27

(732) „ALIAN” Spółka Akcyjna, Ostrów Wielkopolski, PL.

(540)



Kolory znaku: biały, żółty(odcienie), złoty, czerwony, zielony,  
jasnobeżowy, jasnobrażowy, fioletowy(odcienie), czarny

(531) 5.1, 5.7, 19.1, 25.1, 27.5, 29.1

(510), (511) 33 napoje alkoholowe, wina, wina owocowe.

(111) 161572 (220) 2001 07 30 (210) 239018

(151) 2005 01 27

(732) „ALIAN” Spółka Akcyjna, Ostrów Wielkopolski, PL.

(540)



Kolory znaku: biały, żółty(odcienie), złoty, zielony, czarny,  
jasnobeżowy, jasnobrażowy

(531) 5.1, 5.7, 19.1, 25.1, 27.5, 29.1

(510), (511) 33 napoje alkoholowe, wina, wina owocowe.

(111) 161573 (220) 2001 07 30 (210) 239019

(151) 2005 01 27

(732) Zakłady Przemysłu Spożywczego „OSTROWIN”  
Spółka z o.o., Ostrów Wielkopolski, PL.

(540)



Kolory znaku: biały, czerwony, fioletowy (odcienie), granatowy

(531) 25.1, 26.1, 26.4, 26.11, 27.5, 29.1

(510), (511) 33 napoje alkoholowe, wina, wina owocowe.

(111) 161574 (220) 2001 07 30 (210) 239020

(151) 2005 01 27

(732) Zakłady Przemysłu Spożywczego „OSTROWIN”  
Spółka z o.o., Ostrów Wielkopolski, PL.

(540)

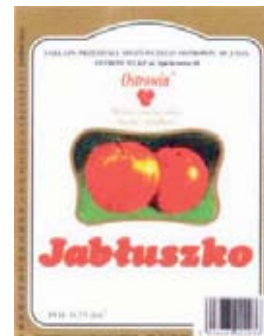

Kolory znaku: biały, żółty, złoty, czerwony, zielony, czarny

(531) 5.7, 25.1, 26.1, 27.5, 29.1

(510), (511) 33 napoje alkoholowe, wina, wina owocowe.

(111) 161575 (220) 2001 07 30 (210) 239023

(151) 2005 01 27

(732) Firma „W. LEWANDOWSKI” Wiesław Lewandowski,  
Łódź, PL.

(540)



Kolory znaku: zielony i odcienie, żółty, pomarańczowy, fioletowy, czerwono-pomarańczowy, czarny, biały

(531) 1.3, 1.5, 5.3, 27.5, 29.1

(510), (511) **05** pieluszki jednorazowe dla osób chorych, podpaski, **16** papier toaletowy, ręczniki papierowe, serwetki papierowe, chusteczki jednorazowe papierowe, papier pakowy, opakowania papierowe, torby, pudełka papierowe, okładki papierowe, pieluszki jednorazowe dla niemowląt i dzieci, obrusy papierowe, **24** pościel papierowa.

(111) **161576** (220) 2001 07 30 (210) 239024

(151) 2005 01 27

(732) Firma „W. LEWANDOWSKI” Wiesław Lewandowski, Łódź, PL.

(540)



(531) 3.5, 20.5, 26.2, 27.5

(510), (511) **05** pieluszki jednorazowe dla osób chorych, podpaski, **16** papier toaletowy, ręczniki papierowe, serwetki papierowe, chusteczki jednorazowe papierowe, papier pakowy, opakowania papierowe, torby, pudełka papierowe, okładki papierowe, pieluszki jednorazowe dla niemowląt i dzieci, obrusy papierowe, **24** pościel papierowa.

(111) **161577** (220) 2001 07 30 (210) 239025

(151) 2005 04 06

(732) TORGLER EKOR Spółka z o.o., Zgierz, PL.

(540)



Kolory znaku: czerwony

(531) 26.1, 26.4, 27.5, 29.1

(510), (511) **01** kleje do glazury, **19** zaprawy murarskie, tynki, gładzie szpachlowe, zaprawy wyrównujące.

(111) **161578** (220) 2001 07 31 (210) 239033

(151) 2005 03 21

(732) KRAKOWSKA FABRYKA ARMATUR Spółka Akcyjna, Kraków, PL.

(540)



Kolory znaku: granatowy, czerwony, biały, niebieski, zielony

(531) 1.15, 26.4, 27.5, 29.1

(510), (511) **06** armatura metalowa do przewodów sieci domowej, **11** baterie wannowe, baterie zlewozmywakowe, baterie umywal-

kowe, baterie bidetowe, baterie natryskowe, natryski, zawory, zawory wypływowe i przyływowe, syfony do umywalk, kurki, grzejniki aluminiowe centralnego ogrzewania.

(111) **161579** (220) 2001 07 31 (210) 239086

(151) 2005 01 14

(732) „DEMO” Jacek Sadowski, Jaworzno, PL.

(540) AAAPACZKI

Kolory znaku: czarny, pomarańczowy, żółty, zielony, czerwony, **25** obuwie dla dzieci, **28** gry, zabawki, **29** przetwory mięsne, kielbasy, parówki, paszety, zupy mięsne, konserwy mięsne, **30** ciasteczka, budynie, lody, czekolada, kakao.

(111) **161580** (220) 2001 08 02 (210) 239138

(151) 2005 04 01

(732) „WIMAT” Wiechno &amp; Matlińscy Spółka Jawna, Łódź, PL.

(540) WIMAT

(510), (511) **35** usługi agencji reklamowej, dystrybucja materiałów reklamowych: próbek, druków, prospektów, broszur, pokazy towarów, wypożyczanie materiałów reklamowych, **42** projektowanie opakowań.

(111) **161581** (220) 2001 08 03 (210) 239166

(151) 2005 01 14

(732) LG Electronics Inc., Seoul, KR.

(540)



(531) 26.11, 27.5

(510), (511) **11** klimatyzatory.(111) **161582** (220) 2001 08 02 (210) 239196

(151) 2005 01 17

(732) P.P.H. „ANNA” Anna Lubomirska, Pabianice, PL.

(540)



Kolory znaku: granatowy, żółty

(531) 26.2, 27.5, 29.1

(510), (511) **25** ubrania, nakrycia głowy.(111) **161583** (220) 2001 08 02 (210) 239219

(151) 2005 01 04

(732) KIM Fabryka Koncentratów Spożywczych Sp. z o.o., Koberzyce, PL.

(540)



Kolory znaku: biały, niebieski, kremowy, czerwony, żółty, zielony, brązowy, czarny

(531) 4.1, 5.9, 5.11, 8.5, 11.3, 27.5, 29.1

(510), (511) **29** zupy błyskawiczne.

(111) **161584** (220) 2001 08 03 (210) 239234  
 (151) 2005 01 21  
 (732) „KOLASTYNA” Laboratorium Urszula Grzegorzewska,  
 Łódź, PL.  
 (540)



Kolory znaku: granatowy, biały  
 (531) 26.2, 27.5, 29.1  
 (510), (511) **03** preparaty do mycia, pielęgnacji, układania, upięszania i koloryzacji włosów, szampony, szampony dla zwierząt domowych, odżywki do włosów, kosmetyki, zestawy kosmetyków, kosmetyki z dodatkiem witamin, artykuły perfumeryjne, mydła i preparaty myjące, środki do czyszczenia zębów i higieny jamy ustnej, **05** preparaty do włosów, kosmetyki i środki myjące o działaniu leczniczym.

(111) **161585** (220) 2001 08 06 (210) 239249  
 (151) 2005 03 11  
 (732) SNN POLIGRAFIA Spółka z o.o., Łomianki, PL.  
 (540)



Kolory znaku: ciemnoniebieski, biały  
 (531) 26.1, 26.4, 27.5, 29.1  
 (510), (511) **40** druk offsetowy, drukowanie, **42** usługi graficzne.

(111) **161586** (220) 2001 08 06 (210) 239261  
 (151) 2005 01 25  
 (732) Aveda Corporation, a Delaware corporation, Minneapolis, US.  
 (540) AVEDA LOVE  
 (510), (511) **03** środki wybielające i inne substancje stosowane w praniu, środki czyszczące, polerujące i ściernie, mydła, środki perfumeryjne, woda kolońska, kosmetyki, lotiony, kremy i żele do ciała, żele pod prysznic, olejki eteryczne, preparaty do pielęgnacji skóry, preparaty do pielęgnacji włosów, kosmetyki do makijażu, środki do czyszczenia zębów.

(111) **161587** (220) 2001 08 07 (210) 239321  
 (151) 2005 02 02  
 (732) Tiger Food Brands (N'Dabeni) (Proprietary) Limited,  
 Durbanville, ZA.  
 (540) TASTE THE CAPE  
 (510), (511) **29** mięso, ryby, drób i dziczyzna, mięsne ekstrakty, konserwowane, suszone i gotowane owoce i warzywa, galaretki, dżemy, owocowe sosy, jajka, mleko i produkty mleczne, jadalne oleje i tłuszcze.

(111) **161588** (220) 2001 08 07 (210) 239386  
 (151) 2004 12 20  
 (732) P.P.H. MARMET Sp. z o.o., Środa Wlkp., PL.  
 (540) PANI MŁODA  
 (510), (511) **33** napoje alkoholowe (z wyjątkiem piwa).

(111) **161589** (220) 2001 08 07 (210) 239395  
 (151) 2005 04 11  
 (732) Przedsiębiorstwo Techniczno-Handlowe CERTECH  
 Jan Kuca, Jerzy Motyka, Jerzy Zaucha Spółka Jawna, Lisia Góra, PL.  
 (540) Bianco  
 (510), (511) **31** żwirek higieniczny dla zwierząt.

(111) **161590** (220) 2001 08 09 (210) 239410  
 (151) 2005 01 24  
 (732) Siam Ball Sport Factory Co., Ltd., Meuang, TH.  
 (540)



(531) 24.9, 27.5  
 (510), (511) **28** piłki futbolowe, piłki do siatkówki, piłki do koszykówki.

(111) **161591** (220) 2001 08 08 (210) 239415  
 (151) 2005 01 31  
 (732) Wielkopolskie Fabryki Mebli S.A., Oborniki Wlkp., PL.  
 (540)



Kolory znaku: czarny, czerwony i ich odcienie  
 (531) 26.4, 26.11, 27.5, 29.1  
 (510), (511) **20** meble, lustra, ramy do obrazów, meble: stylowe, biurowe, sklepowe, hotelowe, meble w kompletach, sypialne, zestawy wypoczynkowe, zestawy stołowe, kuchenne, zestawy ogrodowe, meble pojedyncze: stoły, regały, meble z wyposażeniem wnętrza, meble tapicerowane w zestawach i pojedyncze, meblościanki i szafocianki, obudowy, lamy, wyroby z drewna, korka, trzciny lub z masy plastycznej, pościel, poduszki, **24** narzuty na łóżka i obrusy, bielizna pościelowa, pledy, tkaniny obiciowe do mebli, pokrycia na materace, rolety tekstylne, zasłony z surowców włókienniczych lub tworzyw sztucznych, **27** dywany, chodniki, wykładziny podłogowe, maty i słomianki, draperie, **35** prowadzenie sieci sklepów i hurtowni umożliwiając klientom dogodnie oglądanie i nabywanie towarów wyżej wymienionych, **42** usługi projektowania mebli i wyposażenia wnętrza, na zlecenie osób trzecich.

(111) **161592** (220) 2001 08 08 (210) 239428  
 (151) 2005 01 17  
 (732) „YES Bizuteria” Spółka z o.o., Poznań, PL.  
 (540)



(531) 27.5  
 (510), (511) **03** środki wybielające, środki czyszczące, polerujące i ścierające, mydła, środki perfumeryjne, olejki eteryczne, kosmetyki, płyny do pielęgnacji włosów, środki do czyszczenia zębów, **14** wyroby jubilerskie, metale szlachetne i ich stopy, wyroby z metali szlachetnych i pokrywane nimi nie ujęte w innych klasach, biżuteria, kamienie szlachetne i półszlachetne, wyroby z kamieni szlachetnych i półszlachetnych, zegary, zegarki, przyrządy zegarmistrzowskie i chronometryczne, **40** usługi jubilerskie, usługi szlifierskie, obróbka metali szlachetnych, pozłacanie, posrebrzanie, platerowanie.

(111) **161593** (220) 2001 08 08 (210) 239429  
 (151) 2005 01 17  
 (732) „YES Bizuteria” Spółka z o.o., Poznań, PL.

(540)



(531) 27.5

(510), (511) **03** środki wybielające, środki czyszczące, polerujące i ścierające, mydła, środki perfumeryjne, olejki eteryczne, kosmetyki, płyny do pielęgnacji włosów, środki do czyszczenia zębów, **14** wyroby jubilerskie, metale szlachetne i ich stopy, wyroby z metali szlachetnych i pokrywane nimi nie ujęte w innych klasach, biżuteria, kamienie szlachetne i półszlachetne, wyroby z kamieni szlachetnych i półszlachetnych, zegary, zegarki, przyrządy zegarmistrzowskie i chronometryczne, **40** usługi jubilerskie, usługi szlifierskie, obróbka metali szlachetnych, pozłacanie, posrebrzanie, platerowanie.

(111) **161594** (220) 2001 08 10 (210) 239472

(151) 2005 01 06

(732) PHARMACIA & UPJOHN COMPANY  
(Delaware corporation), Peapack, US.

(540) SYNPHASE

(510), (511) **05** preparaty farmaceutyczne stosowane w ginekologii.(111) **161595** (220) 2001 08 09 (210) 239499

(151) 2005 01 21

(732) TEX-STA Spółka Jawna Jarosław Stasiak, Wiesław Stasiak, Mirosława Stasiak, Aleksandrów Łódzki, PL.

(540) żabka

(510), (511) **23** przędza, nici, **24** dzianiny, **25** rajstopy, skarpety, skarpetki dziecięce, podkolanówki, legginsy, pończochy, wyroby pończosznicze, ubrania i nakrycia głowy.

(111) **161596** (220) 2001 08 09 (210) 239508

(151) 2005 01 20

(732) Spółdzielnia „Jedność” Zakład Pracy Chronionej, Żywiec, PL.

(540)



Kolory znaku: biały, czarny, czerwony

(531) 26.3, 27.5, 29.1

(510), (511) **01** woda destylowana, odmrażacz do szyb samochodowych, **02** pokost lniany, farby garbarskie-kazeinowe, impregnaty, **03** środki do czyszczenia, polerowania i szorowania, środki do mycia naczyń, pasty do podłóg, proszki do prania, **05** środki dezynfekcyjne.

(111) **161597** (220) 2001 08 09 (210) 239510

(151) 2005 01 21

(732) NORDZUCKER Polska Spółka z o.o. Spółka Komandytowa, Przemierowo k. Poznania, PL.

(540)



(531) 1.3, 27.5

(510), (511) **30** cukier: kryształ, puder, kandyzowany.(111) **161598** (220) 2001 08 10 (210) 239514

(151) 2005 01 21

(732) Przedsiębiorstwo Instalacyjno-Montażowe „K.Z.” Zygfryd Kostoń, Miedary, PL.

(540)



Kolory znaku: biały, brązowy

(531) 26.4, 27.5, 29.1

(510), (511) **35** usługi w zakresie importu i eksportu, **37** usługi ślusarsko- instalacyjne z montażem konstrukcji u zleceniodawców, malowanie i zabezpieczanie konstrukcji przed korozją, montaż i naprawa instalacji paliwowych, prace ogólnobudowlane, usługi w zakresie izolacji budynków i wykonywania prac dekarских, usługi w zakresie instalacji i naprawy urządzeń elektrycznych, ogrzewczych, prace drogowe, obsługa i naprawa pojazdów, wynajem mienia ruchomego (narzędzia, sprzęt budowlany), **39** usługi związane z wynajmem środków transportu (pojazdów), dystrybucja towarów.

(111) **161599** (220) 2001 08 10 (210) 239540

(151) 2005 03 02

(732) LST Spółka z o.o., Sopot, PL.

(540) HREADY

(510), (511) **09** programy komputerowe, programy komputerowe systemu operacyjnego, software, oprogramowanie, prekonfigurowana wersja modułu zarządzania kadrami w systemie SAP R/3, komputery, **35** doradztwo w zakresie zarządzania kadrowego, komputerowe bazy danych, systematyzacja informacji w komputerowych bazach danych, skomputeryzowane zarządzanie plikami, sortowanie danych w bazach komputerowych, zarządzanie zbiorami informatycznymi, doradztwo w zakresie zarządzania działalnością gospodarczą, **42** analiza systemów komputerowych, doradztwo w sprawach sprzętu komputerowego, komputerowe bazy danych, odtwarzanie komputerowych baz danych, programowanie komputerów, konserwacja oprogramowania komputerów, odpłatne udostępnianie czasu dostępu do komputerowych baz danych, odpłatne udostępnianie czasu dostępu do komputerów w celu przetwarzania danych, wypożyczanie oprogramowania komputerów, aktualizacja oprogramowania komputerów, opracowanie oprogramowania komputerów, programowanie komputerów, wypożyczanie oprogramowania informatycznego, opracowywanie prekonfigurowanej wersji modułu zarządzania kadrami w systemie SAP R/3, doradztwo w zakresie własności intelektualnej.

(111) **161600** (220) 2001 08 14 (210) 239576

(151) 2005 01 28

(732) URSAE Nieruchomości Wojciech Leszczyński, Warszawa, PL.

(540)



Kolory znaku: żółty, brązowy

(531) 7.1, 27.5, 29.1

(510), (511) **36** usługi w zakresie pośrednictwa w handlu nieruchomości, dzierżawienie nieruchomości, wynajmowanie mieszkań, lokali użytkowych, pomieszczeń biurowych, administrowanie nieruchomościami, wycena nieruchomości, szacowanie majątku,

analizy finansowe dotyczące nieruchomości, ekspertyzy dla celów fiskalnych, zarządzanie nieruchomościami, **42** projektowanie oprogramowania komputerowego, **43** usługi w zakresie wynajmowania miejsc noclegowych, wynajmowania mieszkań na pobyt czasowy, usługi w zakresie wynajmowania sal konferencyjnych.

(111) **161601** (220) 2001 08 14 (210) 239600  
(151) 2005 01 31 (441) 2002 02 25  
(732) CREATIVE AGE COMMUNICATIONS, Inc., Van Nuys, US.  
(540) NAILPRO

(510), (511) **16** papier, karton i wyroby z tych materiałów, nie zawarte w innych klasach, publikacje, materiał do oprawiania książek, fotografie, materiały piśmienne, kleje do materiałów piśmiennych lub do użytku domowego, artykuły dla artystów, pędzle, maszyny do pisania i artykuły biurowe (z wyjątkiem mebli), materiały szkoleniowe i do nauczania (z wyjątkiem aparatów), materiały plastikowe do pakowania (nie zawarte w innych klasach), czcionki drukarskie, bloki do drukowania, **28** karty do gry, **35** usługi w zakresie: reklamy, marketingu, zarządzania działalnością gospodarczą, prowadzenia działalności gospodarczej, prac biurowych, **38** usługi w zakresie telekomunikacji, usługi internetowe, w tym przekazywanie danych, wiadomości i ogólnych informacji, **40** wydawanie dzienników, czasopism i książek, **41** publikowanie i wydawanie dzienników, czasopism i książek poprzez internet, organizacja, prowadzenie i zarządzanie przygotowaniem do szkolenia i nauczania, konferencjami, kongresami i seminariami.

(111) **161602** (220) 2001 08 13 (210) 239605  
(151) 2005 01 31 (441) 2002 02 25  
(732) ZPC „ZŁOTY KŁOS” Wiesława Binkowska,  
Dorota Binkowska, Kielce, PL.

(540) leśny dwór  
(510), (511) **43** usługi hotelarskie, restauracyjne i kawiarniane.

(111) **161603** (220) 2001 08 13 (210) 239614  
(151) 2005 01 31 (441) 2002 02 25  
(732) Firma Handlowa „ROLNIK” Spółka Jawna, Mikołów, PL.  
(540)



Kolory znaku: złoty, czarny, biały, czerwony

(531) 2.1, 6.7, 27.5, 29.1

(510), (511) **29** pikle, ogórki konserwowe, **31** ogórki.

(111) **161604** (220) 2001 08 13 (210) 239615  
(151) 2005 01 31 (441) 2002 02 25  
(732) „EUROFLORA” Andrzej Otwiaska, Nowe Skalmierzyce, PL.  
(540)



Kolory znaku: czarny, biały, zielony, brązowy

(531) 5.1, 26.1, 27.5, 29.1

(510), (511) **35** usługi w zakresie zgrupowania na rzecz osób trzecich towarów pozwalające nabywcy wygodnie je oglądać i kupo-

wać w sklepie, hurtowni z artykułami i wyrobami takimi jak: produkty i półprodukty do celów rolniczych, ogrodniczych, leśnych, substancje chemiczne nieprzetworzone, komposty, torf, ziemia ogrodnicza, narzędzia ogrodnicze, drukarki przenośne do etykiet, etykiety nie z materiału, aparaty ręczne do etykietowania, folie z tworzyw sztucznych inne niż do pakowania, rury elastyczne niemetalowe, taśmy samoprzylepne stosowane w ogrodnictwie, uszczelki, złącza, węże do podlewania, złączki rur niemetalowe, doniczki na kwiaty, urządzenia do podlewania, produkty rolnicze, ogrodnicze, leśne.

(111) **161605** (220) 2001 08 15 (210) 239700  
(151) 2005 02 07 (441) 2002 02 25  
(732) Przedsiębiorstwo Produkcyjno-Handlowe „DARKOP” S.C.  
Jarosław Klima, Dorota Klima, Mirosław Ziaja, Chrzanów, PL.  
(540)



Kolory znaku: niebieski, biały, popielaty

(531) 26.1, 26.4, 26.5, 27.5, 29.1

(510), (511) **06** kasy pancerne, kraty metalowe, konstrukcje stalowe, zasuwki, zawiasy, zbiorniki metalowe, **07** cylindry do maszyn, noże tokarskie, noże do kombajnów górniczych, giętarki, świdry górnicze, napędy hydrauliczne do maszyn i silników, części maszyn, obrabiarki, pompy, prasy, przenośniki taśmowe, przenośniki łańcuchowe, silniki, sprężarki, narzędzia do drewna, metalu i tworzyw sztucznych o napędzie elektrycznym lub pneumatycznym, **09** urządzenia diagnostyczne, urządzenia do spawania łukiem elektrycznym, agregaty spawalnicze, wzorniki, urządzenia pomiarowe, **12** bagażniki do pojazdów, skrzynie ładunkowe, czopy osiowe, mechanizmy napędu do pojazdów lądowych, przekładnie do pojazdów lądowych, skrzynie biegów do pojazdów lądowych, kolejki linowe, samochody, **35** analizy kosztów, badania rynku, doradztwo handlowe, doradztwo w sprawach zarządzania przedsiębiorstwami, marketing, doradztwo przy organizowaniu działalności gospodarczej, promocja sprzedaży, **37** remonty części maszyn, remonty maszyn, regeneracja maszyn, regeneracja części maszyn, **40** czyszczenie metali, hartowanie metali, kadmowanie, obróbka metali, odlewanie metali, **42** prace badawcze, projektowanie konstrukcji, projektowanie maszyn, projektowanie urządzeń pomiarowych, projektowanie oprogramowania komputerowego.

(111) **161606** (220) 2001 08 16 (210) 239702  
(151) 2005 02 18  
(732) P.P.H.U. „GOLIAT” Jerzy Nowicz, Konstancinów Łódzki, PL.  
(540) goliat

(510), (511) **25** odzież i wyroby dziewiarskie z dzianiny: gładkiej, prążkowanej, frotte, wełnianej, poliestrowej, dziewiarskiej, koszule, bluzki, bluzy, kamizelki, spodnie, spódnice, krawaty, pulowery, swetry, trykoty, T-szorty, szale, szaliki, chusty, czapki, berety, rękawice, skarpety, obuwie, obuwie sportowe, odzież sportowa, odzież sportowa z nadrukami, kombinezony sportowe i specjalistyczne, stroje gimnastyczne, **35** zgromadzenie na rzecz osób trzecich towarów, umożliwiający swobodne zapoznanie się z tymi towarami i dokonanie zakupu: odzieży i wyrobów dziewiarskich z dzianiny, koszul, bluzek, bluz, kamizelek, spodni, spódnic, krawatów, pulawerów, swetrów, trykotów, T- szortów, szali, szalików, chust, czapek, beretów, rękawic, skarpet obuwia, obuwia sportowego, odzieży sportowej, odzieży sportowej z nadrukami, kombinezonów sportowych i specjalistycznych, strojów gimnastycznych, dzianin gładkich, dzianin prążkowanych, dzianin frotte, dzianin wełnianych, dzianin poliestrowych, **40** usługi w zakresie: krawiectwa,

dziewiarstwa, przeróbek odzieży, kalandrowania tkanin i drukowania wzorów, druku offsetowego, druku sitowego.

(111) **161607** (220) 2001 08 16 (210) 239703  
 (151) 2005 02 18 (441) 2002 02 25  
 (732) P.P.H.U. „GOLIAT” Jerzy Nowicz, Konstantynów Łódzki, PL.  
 (540)



Kolory znaku: czerwony, czarny, biały

(531) 26.7, 27.1, 27.5, 29.1

(510), (511) **25** odzież i wyroby dziewiarskie z dzianiny: gładkiej, prążkowanej, frotte, wełnianej, poliestrowej, dziewiarskiej, koszule, bluzki, bluzy, kamizelki, spodnie, spódnice, krawaty, pulowery, swetry, trykoty, T-szorty, szale, szaliki, chusty, czapki, berety, rękawice, skarpety, obuwie, obuwie sportowe, odzież sportowa, odzież sportowa z nadrukami, kombinezony sportowe i specjalistyczne, stroje gimnastyczne, **35** zgromadzenie na rzecz osób trzecich towarów, umożliwiające swobodne zapoznanie się z tymi towarami i dokonanie zakupu: odzieży i wyrobów dziewiarskich z dzianiny, koszul, bluzek, bluz, kamizelek, spodni, spódnic, krawatów, pulawerów, swetrów, trykotów, T-szortów, szali, szalików, chust, czapek, beretów, rękawic, skarpet obuwia, obuwia sportowego, odzieży sportowej, odzieży sportowej z nadrukami, kombinezonów sportowych i specjalistycznych, strojów gimnastycznych, dzianin gładkich, dzianin prążkowanych, dzianin frotte, dzianin wełnianych, dzianin poliestrowych, **40** usługi w zakresie: krawiectwa, dziewiarstwa, przeróbek odzieży, kalandrowania tkanin i drukowania wzorów, druku offsetowego, druku sitowego.

(111) **161608** (220) 2001 08 17 (210) 239729  
 (151) 2005 01 03 (441) 2002 02 25  
 (732) TOTAL GRUPA CONSULTINGOWA SA, Poznań, PL.  
 (540)



Kolory znaku: czarny, biały, srebrny, złoty

(531) 24.17, 26.4, 27.5, 29.1

(510), (511) **35** usługi doradztwa gospodarczego.

(111) **161609** (220) 2001 08 20 (210) 239796  
 (151) 2004 12 30 (441) 2002 02 25  
 (732) THE COCA-COLA COMPANY, Atlanta, US.  
 (540) KAŻDEGO DNIA DLA TWOICH BLISKICH

(510), (511) **32** napoje na bazie wody, mianowicie wody pitne, wody o różnych smakach i zapachach, wody mineralne i gazowane, oraz inne napoje bezalkoholowe, mianowicie soft drinki, napoje energetyzujące, napoje dla osób uprawiających sport, napoje i soki owocowe, syropy, koncentraty i inne preparaty do przyrządzania napojów, mianowicie soft drinków, napojów energetyzujących, napojów dla osób uprawiających sport, napojów i soków owocowych.

(111) **161610** (220) 2001 08 21 (210) 239816  
 (151) 2005 01 18 (441) 2002 02 25  
 (732) Etablissements Norprotex, Société Anonyme, Le Pontet, FR.

(540)



Kolory znaku: pomarańczowy, fioletowy, czarny

(531) 5.5, 26.1, 27.5, 29.1

(510), (511) **18** skóry, imitacje skóry, produkty z tych materiałów nie zawarte w innych klasach, skóry zwierząt, kufry i walizki, parasolki, parasole i laski, bicze, bity i wyroby siodlarskie, sakiewki, portmonetki, woreczki, torby, torebki, plecaki, torby na zakupy, torby szkolne, torby podróżne, torby plażowe, **25** odzież, obuwie, nakrycia głowy, czapki, kapelusze, berety, rękawiczki, szale, chustki, skarpetki.

(111) **161611** (220) 2001 08 21 (210) 239834  
 (151) 2005 01 21 (441) 2002 02 25  
 (732) Polska Telefonia Cyfrowa Spółka z o.o., Warszawa, PL.

(540) Era Biznes I osiągniesz więcej

(510), (511) **09** aparaty telefoniczne, przewody i słuchawki telefoniczne, telefony komórkowe, zestawy głośno mówiące, anteny i baterie do tych telefonów, ładowarki, obudowy kolorowe, zestawy słuchawkowe, karty PCMCIA obudowy, uchwyty i pokrowce do telefonów komórkowych, karty telefoniczne do automatów, karty telefoniczne do telefonów komórkowych-karty sim, urządzenia do przetwarzania informacji, urządzenia współpracujące z komputerami w zakresie przekazywania dźwięku i obrazu, **35** usługi w zakresie reklamy: organizacja kampanii reklamowych, wynajem i sprzedaż miejsca i czasu na reklamy, usługi w zakresie dystrybucji i doręczania prospektów reklamowych, ofert sprzedaży i próbek reklamowych, również za pośrednictwem sieci teleinformatycznych internetu, pośrednictwo w sprzedaży towarów za pośrednictwem internetu, usługi polegające na rejestrowaniu, kompilacji, systematyzacji pisemnych informacji i ich przekazywaniu za pośrednictwem sieci telefonicznych, internetu, usługi w zakresie informacji o działalności gospodarczej i handlowej, udzielenie informacji telefonicznych w zakresie rozrywki, turystyki, organizacji podróży i oferowanie sprzedaży usług w tym zakresie, usługi świadczone w systemie on-line w zakresie kupna i sprzedaży towarów i usług, usługi sprzedaży aukcyjnej i promocyjnej towarów i usług, usługi w zakresie umożliwiania wymiany informacji i konwersacji w czasie realnym za pośrednictwem sieci teleinformatycznych internetu i telefonów komórkowych, **36** usługi w zakresie pośrednictwa w zawieraniu umów ubezpieczeniowych, umów kredytowych za pośrednictwem telefonu i sieci teleinformatycznych internetu, sprawdzanie stanu konta za pośrednictwem telefonu i sieci teleinformatycznych internetu, **37** usługi w zakresie: instalacji, obsługi i napraw systemów przekazywania dźwięku i obrazu w łączności radiofonicznej, telegraficznej, telefonicznej i telexowej w systemie cyfrowym i analogowym, instalacji i naprawy urządzeń telefonii komórkowej, **38** usługi świadczone przez operatora sieci telefonii komórkowej w zakresie obsługi połączeń abonentów telefonii komórkowej, świadczenie usług przekazywania głosu i obrazu w systemie przekazu fonicznego i cyfrowego, świadczenie usług telexowych i telefaksowych, świadczenie usług w zakresie zbierania i przekazywania informacji, świadczenie usług w zakresie przesyłania informacji tekstowej i obrazowej za pośrednictwem komputerów i sieci informatycznych, przekazywanie danych przy pomocy terminali komputerowych, przesyłanie wiadomości, danych, głosu i obrazu za pomocą przekazu satelitarne, świadczenie usług przekazywania poczty elektronicznej za pośrednictwem sieci telefonii komórkowej i telefonów komórkowych, udostępnianie połączeń z sieciami informatycznymi, wypożyczanie urządzeń służących do przekazywania głosu, obrazu i danych za pomocą telefonii analogowej, cyfrowej oraz satelitarnej, udostępnianie stron internetowych za pośrednictwem sieci telefonii komórkowej bezpośrednio na wyświetlaczu aparatu telefonicznego, usługi w zakresie umożliwiania wymiany informacji i konserwacji w czasie realnym za pośrednictwem sieci teleinformatycznych internetu i telefonów komórkowych, **41** usługi w zakresie nauczania i rozrywki prowadzone za



pośrednictwem sieci teleinformatycznych internet i telefonów komórkowych.

(111) **161612** (220) 2001 08 21 (210) 239853  
(151) 2005 01 03 (441) 2002 02 25  
(732) Aleksander Król, Warszawa, PL.  
(540)



Kolory znaku: biały, czerwony  
(531) 26.1, 27.5, 29.1  
(510), (511) **20** meble kuchenne.

(111) **161613** (220) 2001 08 22 (210) 239872  
(151) 2005 01 20 (441) 2002 02 25  
(732) Firma Produkcyjno-Usługowo-Handlowa „RADAKS”  
Rafał Jeruzal, Adam Pudelski, Włynkówko, PL.  
(540)



Kolory znaku: czerwony, pomarańczowy, różowy, fioletowy, ciemnoniebieski, czarny  
(531) 26.1, 27.5, 29.1  
(510), (511) **06** metalowe materiały budowlane, wyroby ślusarskie, żaluzje, okucia do okien i drzwi, okna i drzwi, parapety, ościeżnice, ramy okienne i drzwiowe, **17** materiały do uszczelniania, izolowania, uszczelki, rurki z tworzyw sztucznych, **19** materiały budowlane niemetalowe, okna, drzwi, elementy do okien i drzwi, parapety ościeżnice, ramy okienne i drzwiowe, żaluzje, **40** usługi przetwórstwa tworzyw sztucznych, usługi poligraficzne.

(111) **161614** (220) 2001 08 22 (210) 239875  
(151) 2005 01 28 (441) 2002 02 25  
(732) Przedsiębiorstwo Produkcyjno - Handlowe SEZAM  
Stanisław Peszko, Łañcut, PL.  
(540) sezam  
(510), (511) **43** usługi w zakresie: prowadzenia hoteli, pensjonatów, barów, kawiarni i restauracji.

(111) **161615** (220) 2001 08 22 (210) 239877  
(151) 2005 01 20 (441) 2002 02 25  
(732) Przetwórstwo Owoców i Warzyw „GOMAR”  
Irena Górniak, Michał Górniak, Lipsko, PL.  
(540)



Kolory znaku: czerwony, żółty, zielony, biały  
(531) 5.7, 27.5, 29.1  
(510), (511) **29** mrożone owoce i warzywa, **32** napoje, soki i sypy owocowe, soki warzywne, koktaile, **40** zamrażanie owoców i warzyw.

(111) **161616** (220) 2001 08 22 (210) 239923  
(151) 2004 12 30 (441) 2002 02 25

(732) Przedsiębiorstwo Produkcyjno-Handlowe „Paola” Spółka z o.o., Bielany Wrocławskie, PL.  
(540) yovita  
(510), (511) **32** napoje bezalkoholowe.

(111) **161617** (220) 2001 08 22 (210) 239924  
(151) 2004 12 30 (441) 2002 02 25  
(732) Przedsiębiorstwo Produkcyjno Handlowe Paola Spółka z o.o., Bielany Wrocławskie, PL.  
(540) słoneczny poranek  
(510), (511) **32** napoje bezalkoholowe.

(111) **161618** (220) 2001 08 21 (210) 239945  
(151) 2005 01 25 (441) 2002 02 25  
(732) Southern Wine & Spirits of America, Inc., Miami, US.  
(540)

**SOUTHERN WINE & SPIRITS  
OF AMERICA, INC.**

(531) 27.5  
(510), (511) **39** usługi w zakresie dystrybucji piwa, wina, napojów alkoholowych, alkoholi, wódki, spirytusu i napojów bezalkoholowych.

(111) **161619** (220) 2001 08 23 (210) 239948  
(151) 2005 02 28 (441) 2002 02 25  
(732) Zakłady Mięsne M.M. Duda Spółka z o.o., Sosnowiec, PL.  
(540)



Kolory znaku: niebieski, biały  
(531) 26.1, 27.5, 29.1  
(510), (511) **29** mięso kulinarne, wędliny.

(111) **161620** (220) 2001 08 23 (210) 239984  
(151) 2005 01 17 (441) 2002 02 25  
(732) XCOM Communications Polska Adam Cegielski, Malbork, PL.  
(540) netenergy  
(510), (511) **09** komputery, sprzęt komputerowy, akcesoria komputerowe, serwery, programy komputerowe, **42** usługi w zakresie instalacji oprogramowania komputerowego, instalacji sieci komputerowych, nadzoru nad systemami komputerowymi, grafiki komputerowej, usługi komputerowe on-line, usługi w zakresie tworzenia stron internetowych, usługi w zakresie tworzenia systemów zarządzania do stron internetowych, usługi w zakresie tworzenia prezentacji multimedialnych.

(111) **161621** (220) 2001 08 23 (210) 239985  
(151) 2005 01 17 (441) 2002 02 25  
(732) XCOM Communications Polska Adam Cegielski, Malbork, PL.  
(540)



Kolory znaku: czarny, żółty, zielony, czerwony, niebieski, biały  
(531) 24.13, 26.4, 27.5, 29.1  
(510), (511) **09** komputery, sprzęt komputerowy, akcesoria komputerowe, serwery, programy komputerowe, **42** usługi w zakresie

instalacji oprogramowania komputerowego, instalacji sieci komputerowych, nadzoru nad systemami komputerowymi, grafiki komputerowej, usługi komputerowe on-line, usługi w zakresie tworzenia stron internetowych, usługi w zakresie tworzenia systemów zarządzania do stron internetowych, usługi w zakresie tworzenia prezentacji multimedialnych.

(111) **161622** (220) 2001 08 21 (210) 240022  
(151) 2005 01 06 (441) 2002 02 25  
(732) Przedsiębiorstwo Produkcyjno Handlowo Usługowe  
PETER Dariusz Piątkowski, Aleksandrów Łódzki, PL.  
(540) Clarita PT PETER  
(510), (511) **25** rajstopy, skarpety, pończochy i inne wyroby pończosznicze.

(111) **161623** (220) 2001 08 23 (210) 240031  
(151) 2005 01 14 (441) 2002 02 25  
(732) INTERLOGIX Inc. (Delaware corporation), Tualatin, US.  
(540) INTERLOGIX

(510), (511) **09** zamki elektromechaniczne, zamki magnetyczne, klucze elektroniczne, podręczny elektroniczny sprzęt komputerowy do sterowania i operowania danymi, do odbierania, przechowywania, wyświetlania i przekazywania danych oraz do obsługi kluczy elektronicznych, elektroniczne karty dostępu oraz czytniki i urządzenia kodujące do nich, magnetyczne karty dostępu oraz czytniki i urządzenia kodujące do nich, inteligentne karty dostępu oraz czytniki i urządzenia kodujące do nich, karty zbliżeniowe oraz czytniki i urządzenia kodujące do nich, zawieszki do kluczy oraz czytniki i urządzenia kodujące do nich, karty dostępu na kod kreskowy oraz czytniki, urządzenia kodujące i drukarki do nich, urządzenia do laminowania kart, bloki klawiszy dostępu, znaczniki wyszukiwania na częstotliwościach radiowych, systemy wyszukiwania i kontroli zawierające jeden lub więcej znaczników identyfikacyjnych, nadbiorniki oraz czujniki stosowane do określania i monitorowania położenia i ruchu majątku rzeczowego, inwentarza oraz osób, czujniki na podczerwień, oprogramowanie komputerowe stosowane w zarządzaniu pomieszczeniami i w systemach kontrolowania dostępu do pomieszczeń oraz komponenty do nich, panele sterownicze, czytniki kart dostępu oraz sprzęt i systemy zobrazowania informacji wideo, kontroli dostępu, monitorowania ostrzegawczego i zabezpieczania, oprogramowanie komputerowe oraz sprzęt komputerowy do kontrolowania i obsługi systemów dostępu i bezpieczeństwa zawierające zamki, drzwi, urządzenia dostępu oraz obudowy zabezpieczające w postaci pojemników do zabezpieczania kluczy, sprzęt do inwigilacji otoczenia sprzedawany indywidualnie jako części składowe lub w całości jako system zawierający jedno lub więcej następujących urządzeń: kamery śledzące, ukryte kamery, kamery sieci telewizyjnej zamkniętej, oprawy kamer, urządzenia do mocowania kamer, obiektywy kamer, monitory wideo, magnetowidy, cyfrowe urządzenia nagrywające, nośniki przechowujące dane wideo, przełączniki wizyjne, panele sterujące, sterowniki bloków klawiszy, sterowniki joysticków, urządzenia sprzęgające do alarmów i sprzętu kontroli dostępu, nadbiorniki, odbiorniki, przekaźniki, procesory sygnału, multipleksery, przełączniki macierzowe, sterowniki, przyciski, rozgałęźniki, kable koncentryczne, łączniki, wykrywacze ruchu, mikrofony oraz głośniki, oprogramowanie sprzęgające oraz systemy operacyjne dla użytkownika komputera, do zarządzania sprzętem i systemami inwigilacji otoczenia, sprzęt komputerowy do światłowodowej transmisji danych obejmujący kable optyczne, przekaźniki, odbiorniki, nadbiorniki, multipleksery, procesory sygnału, przełączniki macierzowe, oraz interfejsy użytkownika i programy kontrolne wykorzystywane z powyższymi towarami; sprzęt bezpieczeństwa oraz kontroli dostępu sprzedawany indywidualnie jako części składowe lub w całości jako system obejmujący jeden lub więcej czujników, detektorów, monitorów, alarmów, paneli sterowania, obudów paneli sterowania, bloków klawiszy, nadbiorników, nadajników, odbiorników sygnału, przełączników alarmu, obudów przełączników, urządzeń komunikacji bezprzewodowej, zespołów zasilania w energię elektryczną, transformatorów oraz urządzeń

diagnostycznych, testujących i obsługujących, jak również części do wyżej wymienionego sprzętu, sprzęt przeciwpożarowy oraz sprzęt bezpieczeństwa sprzedawany indywidualnie jako części składowe lub w całości jako system składający się z jednego lub więcej urządzeń do wyczuwania, wykrywania, monitorowania, przyzywania i sygnalizowania dymu, niebezpiecznych gazów, temperatury, warunków otoczenia, zamrożonych rur oraz wycieków wody, czujników zbliżeniowych i czujników optycznych, detektorów i monitorów, alarmów, przełączników alarmu, obudów przełączników, paneli sterowania, bloków klawiszy, nadbiorników, nadajników, odbiorników sygnału, bezprzewodowych nadajników i nadbiorników sygnalizujących niebezpieczeństwo, urządzeń zasilania w energię elektryczną, transformatorów oraz aparatów diagnostycznych, testujących i obsługujących, jak również części do wyżej wymienionego sprzętu, oprogramowanie sprzęgające i oprogramowanie kontrolne użytkownika komputera do zarządzania systemami bezpieczeństwa, przeciwpożarowymi oraz systemami kontroli dostępu.

(111) **161624** (220) 2001 08 24 (210) 240060  
(151) 2005 01 24 (441) 2002 02 25  
(732) Paweł Kazimierzczak, Osowiec, PL.  
(540) OSOWIECKI DWÓR  
(510), (511) **43** usługi hotelarskie, usługi restauracyjne.

(111) **161625** (220) 2001 08 24 (210) 240061  
(151) 2005 01 24 (441) 2002 02 25  
(732) Paweł Kazimierzczak, Osowiec, PL.  
(540) Dwór Osowiecki  
(510), (511) **43** usługi hotelarskie, usługi restauracyjne.

(111) **161626** (220) 2001 08 27 (210) 240094  
(151) 2005 02 14 (441) 2002 03 11  
(732) EURO COMFORT Spółka z o.o., Kraków, PL.  
(540) AllerGuard  
(510), (511) **20** poduszki, materace, **24** pościel, kołdry.

(111) **161627** (220) 2001 08 27 (210) 240095  
(151) 2005 02 14 (441) 2002 03 11  
(732) EURO COMFORT Spółka z o.o., Kraków, PL.  
(540) Bariera przeciw alergenom  
(510), (511) **20** poduszki, materace, **24** pościel, kołdry.

(111) **161628** (220) 2001 08 22 (210) 240149  
(151) 2005 01 18 (441) 2002 02 25  
(732) Przedsiębiorstwo Odlewniczo-Mechaniczne  
KIGEMA Spółka z o.o., Wrocław, PL.  
(540)

**KIGEMA**

Kolory znaku: brązowy, miedziany, czarny  
(531) 27.5, 29.1

(510), (511) **06** odlewy z metali kolorowych i niekolorowych, **40** usługi związane z odlewaniem metali, powlekaniami metali, obróbką mechaniczną i chemiczną odlewów, hartowaniem metali, powlekaniami metalem, platerowanie metali.

(111) **161629** (220) 2001 08 29 (210) 240193  
(151) 2005 03 29 (441) 2002 03 11  
(732) Nordea AB (publ), Stockholm, SE.  
(540) House Bank  
(510), (511) **36** usługi ubezpieczeniowe, usługi związane z finansami, usługi dotyczące spraw monetarnych, usługi dotyczące nieruchomości.

(111) **161630** (220) 2001 08 31 (210) 240254  
 (151) 2005 01 26 (441) 2002 03 11  
 (732) ZPC „ZŁOTY KŁOS” Wiesława Binkowska,  
 Dorota Binkowska, Kielce, PL.  
 (540) złoty kłos  
 (510), (511) **30** chleb, bułki, bułeczki słodkie, ciasta, ciastka, lody,  
 wyroby cukiernicze.

(111) **161631** (220) 2001 08 31 (210) 240258  
 (151) 2005 03 17 (441) 2002 03 11  
 (732) POLSKA AGENCJA PRASOWA S.A., Warszawa, PL.  
 (540)



Kolory znaku: czerwony, biały

(531) 26.1, 27.5, 29.1

(510), (511) **35** reklama osób trzecich, prowadzenie interesów osób trzecich, usługi badania rynku, składanie tekstu, działalność związana z organizacją targów i wystaw o charakterze handlowym i reklamowym, pozyskiwanie danych dla komputerowych baz danych, systematyzacja danych komputerowych, **38** usługi telekomunikacyjne, zbieranie i przekazywanie wiadomości, obsługa satelitów, usługi teleksowe, telefaksowe, telefoniczne, prowadzenie transmisji, organizowanie systemów transmisyjnych, radiokomunikacja, radiodyfuzja (przekaz satelitarny), **40** usługi poligraficzne, **41** działalność wydawnicza, działalność związana z organizacją targów i wystaw o charakterze edukacyjnym i kulturalnym, usługi reporterskie, usługi w zakresie nauczania i rozrywki, **42** reprodukcja komputerowych nośników informacji, doradztwo w zakresie sprzętu komputerowego, **43** usługi hotelarskie.

(111) **161632** (220) 2001 09 03 (210) 240337  
 (151) 2005 02 24 (441) 2002 03 11  
 (732) FUNDACJA na Rzecz KREDYTU HIPOTECZNEGO,  
 Warszawa, PL.

(540) mortgage credit foundation

(510), (511) **41** usługi w zakresie organizowania i prowadzenia spotkań, szkoleń, prelekcji, konferencji, seminariów dotyczących wiedzy na temat kredytu, zwłaszcza hipotecznego, publikowanie broszur, książek i innych wydawnictw związanych z popularyzacją wiedzy o kredycie hipotecznym, usługi w zakresie edukacji i nauczania, **42** prowadzenie badań naukowych, prowadzenie prac badawczo-rozwojowych, opracowywanie rozwiązań systemowych dotyczących finansowania budownictwa w oparciu o kredyt hipoteczny, prowadzenie prac mających na celu propagowanie idei kredytu hipotecznego, doradztwo we wdrażaniu rozwiązań systemowych i rozwiązań praktycznych w zakresie kredytu hipotecznego, sporządzanie wniosków i opinii dla właściwych organów legislacyjnych i administracyjnych, przygotowywanie i opiniowanie aktów prawnych z dziedziny finansowania budownictwa.

(111) **161633** (220) 2001 09 03 (210) 240338  
 (151) 2005 02 24 (441) 2002 03 11  
 (732) FUNDACJA na Rzecz KREDYTU HIPOTECZNEGO,  
 Warszawa, PL.  
 (540)



Kolory znaku: łososiowy, szary, czarny

(531) 26.3, 26.4, 27.5, 29.1

(510), (511) **41** usługi w zakresie organizowania i prowadzenia spotkań, szkoleń, prelekcji, konferencji, seminariów dotyczących wiedzy na temat kredytu, zwłaszcza hipotecznego, publikowanie broszur, książek i innych wydawnictw związanych z popularyzacją wiedzy o kredycie hipotecznym, usługi w zakresie edukacji i nauczania, **42** prowadzenie badań naukowych, prowadzenie prac badawczo-rozwojowych, opracowywanie rozwiązań systemowych dotyczących finansowania budownictwa w oparciu o kredyt hipoteczny, prowadzenie prac mających na celu propagowanie idei kredytu hipotecznego, doradztwo we wdrażaniu rozwiązań systemowych i rozwiązań praktycznych w zakresie kredytu hipotecznego, sporządzanie wniosków i opinii dla właściwych organów legislacyjnych i administracyjnych, przygotowywanie i opiniowanie aktów prawnych z dziedziny finansowania budownictwa.

(111) **161634** (220) 2001 09 03 (210) 240339  
 (151) 2005 02 24 (441) 2002 03 11  
 (732) FUNDACJA na Rzecz KREDYTU HIPOTECZNEGO,  
 Warszawa, PL.  
 (540)



Kolory znaku: szary, łososiowy, czarny

(531) 26.3, 26.4, 27.5, 29.1

(510), (511) **41** usługi w zakresie organizowania i prowadzenia spotkań, szkoleń, prelekcji, konferencji, seminariów dotyczących wiedzy na temat kredytu, zwłaszcza hipotecznego, publikowanie broszur, książek i innych wydawnictw związanych z popularyzacją wiedzy o kredycie hipotecznym, usługi w zakresie edukacji i nauczania, **42** prowadzenie badań naukowych, prowadzenie prac badawczo-rozwojowych, opracowywanie rozwiązań systemowych dotyczących finansowania budownictwa w oparciu o kredyt hipoteczny, prowadzenie prac mających na celu propagowanie idei kredytu hipotecznego, doradztwo we wdrażaniu rozwiązań systemowych i rozwiązań praktycznych w zakresie kredytu hipotecznego, sporządzanie wniosków i opinii dla właściwych organów legislacyjnych i administracyjnych, przygotowywanie i opiniowanie aktów prawnych z dziedziny finansowania budownictwa.

(111) **161635** (220) 2001 09 06 (210) 240404  
 (151) 2005 02 23 (441) 2002 03 11  
 (732) Zakłady Gumowe „GEYER & HOSAJA” Sp. z o.o.,  
 Partynia, PL.  
 (540)

**FARMER**

(531) 27.5

(510), (511) **12** dętki oraz zestawy i narzędzia do reperacji dętek, ogumienie i koła do pojazdów, opony bieżnikowane, bieżniki do bieżnikowania opon, materiały gumowe do bieżnikowania opon, gumowe pasy odpowietrzające, oponcze gumowe, środki antypoślizgowe do opon, gumowe elementy tapicerki samochodowej i wnętrza pojazdów, **37** usługi bieżnikowania, naprawy i wulkanizacji opon.

(111) **161636** (220) 2001 09 06 (210) 240416  
 (151) 2005 03 01 (441) 2002 03 11  
 (732) Przedsiębiorstwo Produkcji Chłodniczej i Przetwórstwa Rolno-Spożywcze „ANITA” Grzegorz Mordalski, Działoszyn, PL.  
 (540) skater

(510), (511) **30** lody, wyroby cukiernicze i słodczyce, produkty zbożowe, w tym ciastka, ciasteczka, słodczyce, wafle, pierniki, pizze.

(111) **161637** (220) 2001 09 07 (210) 240446  
 (151) 2005 02 15 (441) 2002 03 11

(732) Alicja Iwańska, Ozimek, PL.  
(540)



(531) 2.7, 27.5  
(510), (511) **25** odzież zespołu tanecznego, **35** zarządzanie działalnością artystyczną, **41** organizacja widowisk.

(111) **161638** (220) 2001 09 07 (210) 240464  
(151) 2005 02 11 (441) 2002 03 11  
(732) Przedsiębiorstwo Produkcyjno-Handlowo-Usługowe Duda-BIS Spółka z o.o., Sosnowiec, PL.  
(540) LODOWA  
(510), (511) **29** mięso kulinarne, wędliny.

(111) **161639** (220) 2001 09 10 (210) 240564  
(151) 2005 02 18 (441) 2002 03 11  
(732) Nortel Networks Limited, St. Laurent, CA.  
(540) MERIDIAN  
(510), (511) **09** sprzęt telekomunikacyjny, terminale komputerowe, terminale telekomunikacyjne do przyjmowania i przesyłania sygnałów dźwiękowych i danych oraz współpracujące z tymi urządzeniami przełącznice i procesory aplikacji.

(111) **161640** (220) 2001 09 11 (210) 240588  
(151) 2005 02 18 (441) 2002 03 25  
(732) Tarchomińskie Zakłady Farmaceutyczne „POLFA” Spółka Akcyjna, Warszawa, PL.  
(540) azimycyn  
(510), (511) **05** preparat farmaceutyczny.

(111) **161641** (220) 2001 09 10 (210) 240515  
(151) 2005 02 28 (441) 2002 03 11  
(732) BESTA Przedsiębiorstwo Produkcyjno-Handlowo-Usługowe Export-Import Bernardeta Tomków, Wrocław, PL.  
(540) luisa  
(510), (511) **06** rolety kasetowe metalowe, materiały budowlane metalowe zawarte w tej klasie towarowej, **19** rolety kasetowe niemetalowe, materiały budowlane niemetalowe niemetalowe zawarte w tej klasie towarowej, **37** usługi w zakresie montażu, konserwacji, naprawy i remontu rolet kasetowych.

(111) **161642** (220) 2001 09 11 (210) 240593  
(151) 2005 04 18 (441) 2002 03 25  
(732) International Business Machines Corporation, Armonk, US.  
(540) TOTALSTORAGE SOLUTIONS  
(510), (511) **09** komputery, adaptory do komputerów, części i urządzenia peryferyjne do komputerów, pamięci komputerowe, interfejsy do komputerów, sprzęt do przetwarzania danych, drukarki, układy scalone, obwody drukowane, dyski magnetyczne, napędy dyskowe, dyski kompaktowe, taśmy magnetyczne, magnetofony, urządzenia do zapisu danych na taśmie magnetycznej, maszyny liczące, kalkulatory kieszonkowe, rejestrujące kasy sklepowe, faksy, gry video, monitory obrazowe, magnetowidy, taśmy magnetowidowe, programy komputerowe, dokumentacja, podręczniki i instrukcje obsługi zarejestrowane na nośnikach odczytywanych maszynowo i związane z komputerami albo programami komputerowymi, sprzęt komputerowy oraz oprogramowanie komputerowe, sprzęt komputerowy oraz oprogramowanie komputerowe w dziedzinie przechowywania danych zawierające również podręczniki i instrukcje obsługi do nich sprzedawane razem jako

całościowy zestaw, **16** materiały instruktażowe i do nauczania, dokumentacje oraz publikacje związane z komputerami albo programami komputerowymi, podręczniki, publikacje drukowane, książki, czasopisma, periodyki, gazety, druki, materiały drukowane, mianowicie broszury, magazyny, pisemne prezentacje oraz materiały do nauczania z dziedziny przechowywania danych, **41** nauczanie, rozrywka, szkolenia, konferencje, seminaria, wystawy, produkcja programów radiowych oraz telewizyjnych, działalność sportowa i kulturalna, wydawanie książek, czasopism, produkcja widowisk i filmów, organizacja i prowadzenie konferencji, sympozjów, kongresów, prowadzenie wystaw o charakterze kulturalnym i edukacyjnym, rezerwacja miejsc na programy rozrywkowe i pokazy, usługi związane z nauczaniem, mianowicie prezentacje, pokazy techniczne oraz szkolenie w dziedzinie przechowywania danych, usługi rejestrowania obrazu na wideo, **42** programowanie komputerowe, projektowanie, aktualizowanie oraz konserwacja oprogramowania komputerowego, leasing czasu dostępu do serwerów komputerowych baz danych, badania projektów technicznych w dziedzinie sprzętu i oprogramowania komputerowego, prowadzenie konsultacji w dziedzinie sprzętu komputerowego, analizowanie systemów komputerowych, doradztwo oraz konsulting związany z korzystaniem z Internetu, wypożyczanie komputerów i oprogramowania komputerowego, usługi zapewniania użytkownikom dostępu do komputerów dla celów zarządzania biznesem, usługi prawne, badania naukowe oraz przemysłowe, doradztwo komputerowe oraz usługi projektowania komputerowego w dziedzinie przechowywania danych.

(111) **161643** (220) 2001 09 11 (210) 240608  
(151) 2005 02 07 (441) 2002 03 25  
(732) ITM ENTREPRISES (Société Anonyme), Paris, FR.  
(540)

## X-GENERATION

(531) 24.17, 27.5  
(510), (511) **32** piwo.

(111) **161644** (220) 2001 09 11 (210) 240609  
(151) 2005 02 07 (441) 2002 03 25  
(732) ITM ENTREPRISES (Société Anonyme), Paris, FR.  
(540)

## EXIT

(531) 27.5  
(510), (511) **32** piwo.

(111) **161645** (220) 2001 09 12 (210) 240623  
(151) 2005 02 07 (441) 2002 03 25  
(732) daag Dariusz Lipiński, Lublin, PL.  
(540)

## daag

(531) 27.5  
(510), (511) **18** skóra i imitacje skóry, oraz towary z tych materiałów, torebki damskie, torby, teczki, portfele, paski, kufry i walizki, nesesery, tornistry, worki, plecaki, wyroby rymarskie, dyplomatki, etui na klucze, parasole, **35** prowadzenie interesów osób trzecich w zakresie zawierania transakcji i kojarzenia kontrahentów handlowych, reklama osób trzecich, prowadzenie sklepów z towarami z materiałów skórzanych i skóropodobnych, pokazy towarów, prowadzenie przedstawicielstw podmiotów zagranicznych w kraju, usługi eksportowo importowe, doradztwo handlowe.

(111) **161646** (220) 2001 09 12 (210) 240639  
(151) 2005 02 17 (441) 2002 03 25

(732) PROFI ENAMEL Marek Jankowski, Wronki, PL.  
 (540) Potencjałka  
 (510), (511) **32** naturalna woda źródłana.

(111) **161647** (220) 2001 09 13 (210) 240673  
 (151) 2005 03 23 (441) 2002 03 25  
 (732) SALAM Spółka Jawna Wanda Grzyb,  
 Krzysztof Dąbrowski, Wrocław, PL.  
 (540)



Kolory znaku: biały, czerwony, zielony, czarny  
 (531) 26.11, 26.13, 27.5, 29.1  
 (510), (511) **29** wędliny.

(111) **161648** (220) 2001 09 14 (210) 240746  
 (151) 2005 04 07 (441) 2002 03 25  
 (732) „WIRTUALNA POLSKA” Spółka Akcyjna, Gdańsk, PL.  
 (540) NetMania

(510), (511) **09** sprzęt komputerowy i oprogramowanie komputerowe, multimedialne programy komputerowe, magnetyczne nośniki danych, dyski z nagraniami, kasety wideo, publikacje na nośniku CD, karty kredytowe, **16** druki i materiały drukowane, w tym książki, podręczniki instruktażowe, instrukcje obsługi, podręczniki użytkownika, czasopisma, rysunki, broszury i ulotki na temat komputerów, programów komputerowych, komputerowych urządzeń peryferyjnych, przemysłu komputerowego i internetu, formularze i arkusze z danymi do programów komputerowych i komputerów oraz podręczniki dla użytkownika i arkusze z danymi dotyczące możliwości ich stosowania, **35** usługi reklamowe, w tym zbieranie reklam w celu umieszczenia ich w internecie w formie stron internetowych, usługi promocyjne oraz usługi marketingowe, usługi w dziedzinie badania mediów, usługi doradcze i konsultacyjne dotyczące reklamy i mediów, pośrednictwo handlowe w zakresie sprzedaży, zamiany i najmu samochodów polegające na doborze kontrahentów, **36** usługi finansowe, usługi w zakresie analiz i zestawień finansowych, usługi informacyjne dotyczące finansów, handel papierami wartościowymi, handel nieruchomościami i pośrednictwo ubezpieczeniowe, **37** usługi w zakresie instalacji, napraw i konserwacji sprzętu komputerowego oraz telekomunikacyjnego, **38** usługi telekomunikacyjne w zakresie transmisji dźwięku, obrazu i danych, usługi portalu internetowego w zakresie zbierania i rozpowszechniania informacji i danych, **39** pośrednictwo turystyczne, **41** usługi edukacyjne dotyczące przetwarzania danych i tekstów, w tym organizowanie, sponsorowanie i prowadzenie spotkań, konferencji, wykładów, warsztatów, seminariów i sympozjów na temat danych komputerowych oraz sprzętu komputerowego, oprogramowania komputerowego i internetu oraz prowadzenie szkoleń w zakresie projektowania, rozbudowywania, instalacji, stosowania, konserwacji i napraw programów komputerowych, baz danych oraz sprzętu do przetwarzania tekstów i sprzętu komputerowego, **42** usługi komputerowe, w tym przetwarzanie danych oraz programowanie komputerowe, usługi w zakresie tworzenia stron internetowych, usługi w dziedzinie prowadzenia katalogu w WEB, który organizuje i umieszcza w spisie rozpowszechnione adresy WEB, grupy wiadomości i inne źródła informacji w łatwych do wyszukania obszarach tematycznych, umożliwiających użytkownikowi łatwy do nich dostęp, usługi w zakresie projektowania, rozbudowywania i uaktualniania sprzętu i oprogramowania komputerowego, instalacja i konserwacja oprogramowania komputerowego.

(111) **161649** (220) 2001 09 20 (210) 240896  
 (151) 2005 03 04 (441) 2002 03 25

(732) Fabryka Substancji Zapachowych  
 „POLLENA-AROMA” Spółka z o.o., Warszawa, PL.  
 (540)



Kolory znaku: niebieski, biały  
 (531) 27.5, 29.1  
 (510), (511) **03** dezodoranty, antyperspiranty, mydła, preparaty do pielęgnacji skóry, pudry kosmetyczne, sole do kąpieli, olejki eteryczne, toniki, **05** dezodoryzujące preparaty farmaceutyczne.

(111) **161650** (220) 2001 09 21 (210) 240911  
 (151) 2005 02 28 (441) 2002 03 25  
 (732) Okręgowa Spółdzielnia Mleczarska, Stargard Szczeciński, PL.  
 (540) VANESSA  
 (510), (511) **30** lody.

(111) **161651** (220) 2001 09 24 (210) 240985  
 (151) 2005 04 01 (441) 2002 03 25  
 (732) „Masterflex Polska” Tomasz Miliński, Płock, PL.  
 (540) MASTERFLEX  
 (510), (511) **17** węże wentylacyjne z tkanin technicznych i tworzyw sztucznych, obejmują złącza do węży wentylacyjnych z tkanin technicznych i tworzyw sztucznych.

(111) **161652** (220) 2001 09 25 (210) 241046  
 (151) 2005 03 03 (441) 2002 04 08  
 (732) „STOLTAP” Producent Mebli Tapicerowanych Paweł Bach, Chwaszczyno, PL.  
 (540) AGENA  
 (510), (511) **20** fotele, kanapy, kanapy narożne, sofy, otomany, wersalki, taborety tapicerowane.

(111) **161653** (220) 2001 09 25 (210) 241047  
 (151) 2005 03 03 (441) 2002 04 08  
 (732) „STOLTAP” Producent Mebli Tapicerowanych Paweł Bach, Chwaszczyno, PL.  
 (540) RINGO  
 (510), (511) **20** fotele, kanapy, kanapy narożne, sofy, otomany, wersalki, taborety tapicerowane.

(111) **161654** (220) 2001 09 26 (210) 241092  
 (151) 2005 03 07 (441) 2002 04 08  
 (732) LEAF POLAND Spółka z o.o., Warszawa, PL.  
 (540)



Kolory znaku: pomarańczowy, biały, żółty i odcienie, granatowy, beżowy, szary  
 (531) 5.7, 24.9, 25.5, 27.5, 29.1  
 (510), (511) **30** chałwa.

(111) **161655** (220) 2001 09 26 (210) 241094  
 (151) 2005 03 07 (441) 2002 04 08  
 (732) LEAF POLAND Sp. z o.o., Warszawa, PL.

(540)



Kolory znaku: brązowy, biały, żółty i odcienie, granatowy, beżowy i odcienie

(531) 8.1, 24.9, 25.5, 27.5, 29.1

(510), (511) 30 chałwa.

(111) 161656 (220) 2001 09 27 (210) 241158  
 (151) 2005 03 23 (441) 2002 04 08  
 (732) „CS Szkolenie i Doradztwo” Spółka z o.o., Warszawa, PL.  
 (540)



Kolory znaku: czerwony, niebieski

(531) 26.13, 27.5, 29.1

(510), (511) 41 organizowanie i prowadzenie konferencji, organizowanie i prowadzenie kongresów, organizowanie i prowadzenie seminariów, organizowanie i prowadzenie zjazdów, doradztwo zawodowe (porady w zakresie edukacji lub kształcenia), 43 noclegi (wynajmowanie-), restauracje (posiłki).

(111) 161657 (220) 2001 09 28 (210) 241187  
 (151) 2005 03 23 (441) 2002 04 08  
 (732) ODYSSEY Spółka z o.o., Warszawa, PL.  
 (540)



(531) 22.1, 26.4, 27.5

(510), (511) 16 druki informacyjne i reklamowe, prospekty i katalogi, afisze ogłoszeniowe, zdjęcia, kalendarze, czasopisma, publikacje i książki o tematyce muzycznej, 35 prowadzenie akcji promocyjnych i reklamowych zwłaszcza poprzez: dystrybucję materiałów reklamowych drukowanych, kolumny reklamowe w prasie, rozklejanie plakatów reklamowych, reklamy radiowe i telewizyjne, organizowanie wystaw w celach reklamowych, profesjonalne zarządzanie działalnością artystyczną, zarządzanie zbiorami informacyjnymi z dziedziny muzyki, organizowanie targów i wystaw handlowych, 41 organizowanie koncertów muzycznych i teatralno-widowiskowych oraz imprez dyskotekowych, organizowanie konkursów muzycznych, organizowanie i prowadzenie kongresów i konferencji z dziedziny muzykologii, wykonywanie usług agencyjnych i impresariatu w zakresie działalności artystycznej i widowiskowej, organizowanie edukacji w dziedzinie muzyki, wykonywanie nagrań dźwiękowych i filmowych, 42 zarządzanie prawami autorskimi osób trzecich oraz doradztwo w zakresie własności intelektualnej dotyczącej twórczości artystycznej, doradztwo zawodowe w zakresie twórczości artystycznej.

(111) 161658 (220) 2001 09 28 (210) 241190  
 (151) 2005 03 23 (441) 2002 04 08

(732) AGORA Spółka Akcyjna, Warszawa, PL.  
 (540)



Kolory znaku: biały, szary, czarny

(531) 26.4, 27.5, 29.1

(510), (511) 16 wzory pism, plany, podręczniki, prospekty, nuty, rysunki, śpiewniki, zakładki do książek, mapy, obwoluty, wykroje do wykonywania odzieży, papier do pakowania, albumy, almanachy, broszury, czcionki drukarskie, czasopisma, folie z tworzyw sztucznych do pakowania, fotografie, gazety, kalendarze, książki, obrazy, opakowania kartonowe, modele papierowe, materiały do modelowania.

(111) 161659 (220) 2001 09 28 (210) 241209  
 (151) 2005 03 17 (441) 2002 04 08  
 (732) ATS Display Spółka z o.o., Wiązowna, PL.  
 (540)



Kolory znaku: szary, pomarańczowy, czarny

(531) 26.4, 27.5, 29.1

(510), (511) 35 usługi w zakresie agencji importowo-eksportowych, dystrybucji materiałów reklamowych, rozpowszechniania materiałów reklamowych.

(111) 161660 (220) 2001 09 28 (210) 241279  
 (151) 2005 02 28 (441) 2002 04 08  
 (732) SHIRE BIOCHEM INC., Laval, CA.  
 (540) OXARA  
 (510), (511) 05 preparaty i substancje farmaceutyczne, mianowicie przeciwwirusowe i przeciwinfekcyjne.

(111) 161661 (220) 2001 10 01 (210) 241295  
 (151) 2005 01 24  
 (732) ZSE „OSPEL” S.A., Wierbka, PL.  
 (540)



Kolory znaku: żółty, granatowy

(531) 26.1, 27.5, 29.1

(510), (511) 09 dzwonki elektryczne, gwizdki ostrzegawcze, elektryczne dzwonki do drzwi, dzwonki sygnalizacyjne, przekaźniki elektryczne, gongi elektryczne, elektryczne złącza do przewodów elektrycznych, zaciski do przewodów elektrycznych, kable elektryczne, elektryczne gniazdko wtyczkowe natynkowe i podtynkowe, telefoniczne gniazdko wtyczkowe natynkowe i podtynkowe, antenowe gniazdko wtyczkowe natynkowe i podtynkowe, komputerowe gniazdko wtyczkowe natynkowe i podtynkowe, elektryczne gniazdko przenośne, przedłużacze z przenośnymi gniazdkami elektrycznymi, przekaźniki elektryczne, przełączniki elektryczne, puszkki przełącznikowe, elektryczne puszkki rozgałęzieniowe, elektryczne odgałęźniki, urządzenia elektryczne do sterowania, regulacji i do przełączeń, elektryczne regulatory światła, ściemniacze światła dotykowe, czujniki podczerwieni, czujniki zbliżenia, przekaźniki podczerwieni dla funkcji przełączającej i sterującej

źródłami światła, moduły sterownicze sterujące przerywaniem światła i/lub przyciemnianiem światła, pulpity rozdzielcze, elektryczne tablice rozdzielcze, elektryczne szafy rozdzielcze, syreny elektryczne, transformatory dzwonek, przyciski do dzwonek, wyłączniki elektryczne natynkowe i podtynkowe podświetlane, wyłączniki elektryczne natynkowe i podtynkowe: jednobiegowe, dwugrupowe, schodowe, krzyżowe, zwierne dzwonek, zwierne oświetleniowe: elektryczne wyłączniki samoczynne, elektryczne wyłączniki żaluzjowe, wyłączniki zdalnie sterowane, wyłączniki sterowane pamięcią.

(111) **161662** (220) 2001 10 01 (210) 241315  
(151) 2005 01 24  
(732) „DOSSCHE” Sp. z o.o., Kalisz, PL.  
(540) nioskavita  
(510), (511) **31** pasze, pasze dla drobiu, pasze odżywcze, dodatki do pasz, surowce i komponenty paszowe.

(111) **161663** (220) 2001 10 01 (210) 241339  
(151) 2005 01 31  
(732) REEBOK INTERNATIONAL LTD. a Massachusetts corporation, Canton, US.  
(540) THE PUMP  
(510), (511) **25** odzież, obuwie, nakrycia głowy.

(111) **161664** (220) 2001 10 02 (210) 241350  
(151) 2005 02 28  
(732) JMS-REFAN POLSKA Spółka z o.o., Wolsztyn, PL.  
(540) (znak przestrzenny)



Kolory znaku: żółty, fioletowy  
(531) 19.11, 29.1

(510), (511) **03** środki wybielające, substancje stosowane w praniu, środki czyszczące, polerujące i ścierające, mydła, środki perfumeryjne, olejki eteryczne, kosmetyki, płyny do pielęgnacji włosów, środki do czyszczenia zębów, **05** produkty farmaceutyczne, weterynaryjne i sanitarne, substancje dietetyczne do celów leczniczych, środki odkażające, środki do zwalczania robactwa, **16** afisze, artykuły biurowe i papiernicze (z wyjątkiem mebli), druki i materiały informacyjne, kalendarze, katalogi, materiały szkoleniowe i instruktażowe (z wyjątkiem aparatów), prospekty, torby do pakowania z papieru, **39** dystrybucja towarów.

(111) **161665** (220) 2001 10 03 (210) 241398  
(151) 2005 02 18  
(732) Producent Odzieży Dziecięcej i Młodzieżowej „JARKO” Magdalena Waliszewska, Jarosław Waliszewski, Pakość, PL.  
(540)

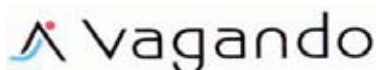
vagando

Kolory znaku: biały, czarny, czerwony, niebieski  
(531) 27.5, 29.1  
(510), (511) **18** torby, torebki, portfele i gadżety ze skóry lub z imitacji skóry, **25** odzież, buty, nakrycia głowy, **28** gry, zabawki.

(111) **161666** (220) 2001 10 04 (210) 241429  
(151) 2005 04 05

(732) „SUN IMPORT-EXPORT” Spółka z o.o., Janki, PL.  
(540)



Kolory znaku: czerwony, biały, czarny  
(531) 26.1, 26.11, 27.5, 29.1

(510), (511) **24** tkaniny, tkaniny elastyczne, tkaniny do celów włókienniczych, tkaniny bawełniane cienkie, imitacja skóry zwierzęcej.

(111) **161667** (220) 2001 10 04 (210) 241438  
(151) 2005 04 05  
(732) MATSUSHITA ELECTRIC INDUSTRIAL CO., LTD., Osaka-fu, JP.  
(540)

LUMIX

(531) 27.5  
(510), (511) **09** cyfrowe aparaty fotograficzne, części i wyposażenie do nich.

(111) **161668** (220) 2001 10 04 (210) 241442  
(151) 2005 04 01  
(732) THE DOW CHEMICAL COMPANY, Midland, US.  
(540) VORACTIV  
(510), (511) **01** kompozycje chemiczne do produkcji pianki z tworzyw sztucznych.

(111) **161669** (220) 2001 10 05 (210) 241460  
(151) 2005 02 14  
(732) SEMAX Spółka Akcyjna, Poznań, PL.  
(540) FACTORY OUTLET CENTER  
(510), (511) **25** odzież z tworzyw naturalnych i sztucznych, odzież skórzana, szaliki, apaszki, kapelusze, bielizna, buty zwykłe i obuwie sportowe.

(111) **161670** (220) 2001 10 05 (210) 241480  
(151) 2005 02 16  
(732) TELEWIZJA POLSKA Spółka Akcyjna, Warszawa, PL.  
(540)



Kolory znaku: czarny, niebieski, biały, szary  
(531) 24.17, 27.5, 29.1

(510), (511) **09** urządzenia i przyrządy: fotograficzne, kinematograficzne, optyczne do celów dydaktycznych, urządzenia do nagrywania, transmisji lub reprodukcji dźwięku, lub obrazu, magnetyczne nośniki danych, płyty (dyski) z nagraniami, automaty sprzedające i mechanizmy do urządzeń uruchamianych przez wrzucenie monety, maszyny liczące, sprzęt przetwarzający dane i komputery, programy komputerowe, gry telewizyjne, gry komputerowe, **16** wydawnictwa, czasopisma, książki, albumy, broszury, periodyki i inne publikacje, papier, tektura i wyroby z tych materiałów nie ujęte w innych klasach, fotografie, materiały piśmienne, kleje do materiałów piśmiennych lub do celów domowych, materiały szkoleniowe i instruktażowe, materiały z tworzyw sztucznych do pakowania (nie ujęte w innych klasach), **28** gry i zabawki, artykuły sportowe i gimnastyczne nie ujęte w innych klasach, ozdoby choinkowe, ka-

rty do gry, **35** usługi reklamowe i produkcja reklam telewizyjnych, radiowych, kinowych i poprzez sieć komputerową i internet, usługi w zakresie marketingu i public relations, usługi w zakresie rejestracji, transkrypcji, składania, kompilacji, transmisji i systematyzowania wiadomości tekstowych i cyfrowych, organizacja wystaw handlowych i reklamowych, dystrybucja materiałów reklamowych i rozpowszechnianie danych, **38** przekazywanie fonii i/lub wizji poprzez sieci: telewizyjną, satelitarną i internet, rozpowszechnianie programów, reportaży i konkursów telewizyjnych lub radiowych, teleturniejów, zbieranie i przekazywanie wiadomości poprzez sieci komunikacyjne, w tym sieć telewizyjną, satelitarną i internet, usługi w zakresie organizowania systemów transmisyjnych, **41** produkcja programów, reportaży i konkursów telewizyjnych lub radiowych, teleturniejów, organizowanie imprez artystycznych, estradowych, sportowych, rekreacyjnych, usługi w zakresie organizowania nauki i szkoleń w dziedzinach multimedialnych, organizowanie imprez o charakterze edukacyjnym i kulturalnym, usługi wynajmu dekoracji, kostiumów i rekwizytów, oraz pomieszczeń do celów rozrywkowych i studiów nagrań, oraz sprzętu radiowego, telewizyjnego, kinematograficznego i nagrań, usługi wydawnicze, **42** opracowywanie i wdrażanie programów komputerowych, oprogramowanie komputerowe wykonywanie opinii i badań w wyżej wymienionym zakresie działalności multimedialnej.

(111) **161671** (220) 2001 10 05 (210) 241481  
(151) 2005 02 16  
(732) TELEWIZJA POLSKA Spółka Akcyjna, Warszawa, PL.  
(540)



Kolory znaku: brązowy, złoty  
(531) 26.4, 27.5, 29.1

(510), (511) **09** urządzenia i przyrządy: fotograficzne, kinematograficzne, optyczne do celów dydaktycznych, urządzenia do nagrywania, transmisji lub reprodukcji dźwięku, lub obrazu, magnetyczne nośniki danych, płyty (dyski) z nagraniami, automaty sprzedające i mechanizmy do urządzeń uruchamianych przez wrzucenie monety, maszyny liczące, sprzęt przetwarzający dane i komputery, programy komputerowe, gry telewizyjne, gry komputerowe, **16** wydawnictwa, czasopisma, książki, albumy, broszury, periodyki i inne publikacje, papier, tektura i wyroby z tych materiałów nie ujęte w innych klasach, fotografie, materiały piśmienne, kleje do materiałów piśmiennych lub do celów domowych, materiały szkoleniowe i instruktażowe, materiały z tworzyw sztucznych do pakowania (nie ujęte w innych klasach), **28** gry i zabawki, artykuły sportowe i gimnastyczne nie ujęte w innych klasach, ozdoby choinkowe, karty do gry, **35** usługi reklamowe i produkcja reklam telewizyjnych, radiowych, kinowych i poprzez sieć komputerową i internet, usługi w zakresie marketingu i public relations, usługi w zakresie rejestracji, transkrypcji, składania, kompilacji, transmisji i systematyzowania wiadomości tekstowych i cyfrowych, organizacja wystaw handlowych i reklamowych, dystrybucja materiałów reklamowych i rozpowszechnianie danych, **38** przekazywanie fonii i/lub wizji poprzez sieci: telewizyjną, satelitarną i internet, rozpowszechnianie programów, reportaży i konkursów telewizyjnych lub radiowych, teleturniejów, zbieranie i przekazywanie wiadomości poprzez sieci komunikacyjne, w tym sieć telewizyjną, satelitarną i internet, usługi w zakresie organizowania systemów transmisyjnych, **41** produkcja programów, reportaży i konkursów telewizyjnych lub radiowych, teleturniejów, organizowanie imprez artystycznych, estradowych, sportowych, rekreacyjnych, usługi w zakresie organizowania nauki i szkoleń w dziedzinach multimedialnych, organizowanie imprez o charakterze edukacyjnym i kulturalnym, usługi wynajmu dekoracji, kostiumów i rekwizytów, oraz pomieszczeń do celów rozrywkowych i studiów nagrań, oraz sprzętu radiowego, telewizyjnego, kinematograficznego

i nagrań, usługi wydawnicze, **42** opracowywanie i wdrażanie programów komputerowych, oprogramowanie komputerowe wykonywanie opinii i badań w wyżej wymienionym zakresie działalności multimedialnej.

(111) **161672** (220) 2001 10 05 (210) 241482  
(151) 2005 02 16  
(732) TELEWIZJA POLSKA Spółka Akcyjna, Warszawa, PL.  
(540)



Kolory znaku: jasnoszary, jasnobrązowy

(531) 26.4, 27.5, 29.1

(510), (511) **09** urządzenia i przyrządy: fotograficzne, kinematograficzne, optyczne do celów dydaktycznych, urządzenia do nagrywania, transmisji lub reprodukcji dźwięku, lub obrazu, magnetyczne nośniki danych, płyty (dyski) z nagraniami, automaty sprzedające i mechanizmy do urządzeń uruchamianych przez wrzucenie monety, maszyny liczące, sprzęt przetwarzający dane i komputery, programy komputerowe, gry telewizyjne, gry komputerowe, **16** wydawnictwa, czasopisma, książki, albumy, broszury, periodyki i inne publikacje, papier, tektura i wyroby z tych materiałów nie ujęte w innych klasach, fotografie, materiały piśmienne, kleje do materiałów piśmiennych lub do celów domowych, materiały szkoleniowe i instruktażowe, materiały z tworzyw sztucznych do pakowania (nie ujęte w innych klasach), **28** gry i zabawki, artykuły sportowe i gimnastyczne nie ujęte w innych klasach, ozdoby choinkowe, karty do gry, **35** usługi reklamowe i produkcja reklam telewizyjnych, radiowych, kinowych i poprzez sieć komputerową i internet, usługi w zakresie marketingu i public relations, usługi w zakresie rejestracji, transkrypcji, składania, kompilacji, transmisji i systematyzowania wiadomości tekstowych i cyfrowych, organizacja wystaw handlowych i reklamowych, dystrybucja materiałów reklamowych i rozpowszechnianie danych, **38** przekazywanie fonii i/lub wizji poprzez sieci: telewizyjną, satelitarną i internet, rozpowszechnianie programów, reportaży i konkursów telewizyjnych lub radiowych, teleturniejów, zbieranie i przekazywanie wiadomości poprzez sieci komunikacyjne, w tym sieć telewizyjną, satelitarną i internet, usługi w zakresie organizowania systemów transmisyjnych, **41** produkcja programów, reportaży i konkursów telewizyjnych lub radiowych, teleturniejów, organizowanie imprez artystycznych, estradowych, sportowych, rekreacyjnych, usługi w zakresie organizowania nauki i szkoleń w dziedzinach multimedialnych, organizowanie imprez o charakterze edukacyjnym i kulturalnym, usługi wynajmu dekoracji, kostiumów i rekwizytów, oraz pomieszczeń do celów rozrywkowych i studiów nagrań, oraz sprzętu radiowego, telewizyjnego, kinematograficznego i nagrań, usługi wydawnicze, **42** opracowywanie i wdrażanie programów komputerowych, oprogramowanie komputerowe wykonywanie opinii i badań w wyżej wymienionym zakresie działalności multimedialnej.

(111) **161673** (220) 2001 10 05 (210) 241483  
(151) 2005 02 21  
(732) TELEWIZJA POLSKA Spółka Akcyjna, Warszawa, PL.  
(540)



(531) 1.17, 25.7, 27.5



(510), (511) **09** urządzenia i przyrządy: fotograficzne, kinematograficzne, optyczne do celów dydaktycznych, urządzenia do nagrywania, transmisji lub reprodukcji dźwięku lub obrazu, magnetyczne nośniki danych, płyty (dyski) z nagraniami, automaty sprzedające i mechanizmy do urządzeń uruchamianych przez wrzucenie monety, maszyny liczące, sprzęt przetwarzający dane i komputery, programy komputerowe, gry telewizyjne, **16** wydawnictwa, czasopisma, książki, albumy, broszury, periodyki i inne publikacje, papier, tektura i wyroby z tych materiałów nie ujęte w innych klasach, fotografie, materiały piśmienne, kleje do materiałów piśmiennych lub do celów domowych, materiały szkoleniowe i instruktażowe, materiały z tworzyw sztucznych do pakowania (nie ujęte w innych klasach), **28** gry i zabawki, artykuły sportowe i gimnastyczne nie ujęte w innych klasach, ozdoby choinkowe, gry elektroniczne inne niż telewizyjne, karty do gry, **35** usługi reklamowe i produkcja reklam telewizyjnych, radiowych, kinowych i poprzez sieć komputerową i internet, usługi w zakresie marketingu i public relations, usługi w zakresie rejestracji, transkrypcji, składania, kompilacji, transmisji i systematyzowania wiadomości tekstowych i cyfrowych, organizacja wystaw handlowych i reklamowych, dystrybucja materiałów reklamowych i rozpowszechnianie danych, **38** przekazywanie fonii i/lub wizji poprzez sieci: telewizyjną, satelitarną i internet, rozpowszechnianie programów, reportaży i konkursów telewizyjnych lub radiowych, teleturniejów, zbieranie i przekazywanie wiadomości poprzez sieci komunikacyjne, w tym sieć telewizyjną, satelitarną i internet, usługi w zakresie organizowania systemów transmisyjnych, **41** produkcja programów, reportaży i konkursów telewizyjnych lub radiowych, teleturniejów, organizowanie imprez artystycznych, estradowych, sportowych, rekreacyjnych, usługi w zakresie organizowania nauki i szkoleń w dziedzinach multimedialnych, organizowanie imprez o charakterze edukacyjnym i kulturalnym, usługi wynajmu dekoracji, kostiumów i rekwizytów oraz pomieszczeń do celów rozrywkowych i studiów nagrań oraz sprzętu radiowego, telewizyjnego, kinematograficznego i nagrań, usługi wydawnicze, **42** opracowywanie i wdrażanie programów komputerowych, oprogramowanie komputerowe, wykonywanie opinii i badań w wyżej wymienionym zakresie działalności multimedialnej.

(111) **161674** (220) 2001 10 05 (210) 241484  
 (151) 2005 02 21  
 (732) TELEWIZJA POLSKA Spółka Akcyjna, Warszawa, PL.  
 (540)



(531) 1.17, 25.7

(510), (511) **09** urządzenia i przyrządy: fotograficzne, kinematograficzne, optyczne do celów dydaktycznych, urządzenia do nagrywania, transmisji lub reprodukcji dźwięku lub obrazu, magnetyczne nośniki danych, płyty (dyski) z nagraniami, automaty sprzedające i mechanizmy do urządzeń uruchamianych przez wrzucenie monety, maszyny liczące, sprzęt przetwarzający dane i komputery, programy komputerowe, gry telewizyjne, **16** wydawnictwa, czasopisma, książki, albumy, broszury, periodyki i inne publikacje, papier, tektura i wyroby z tych materiałów nie ujęte w innych klasach, fotografie, materiały piśmienne, kleje do materiałów piśmiennych lub do celów domowych, materiały szkoleniowe i instruktażowe, materiały z tworzyw sztucznych do pakowania (nie ujęte w innych klasach), **28** gry i zabawki, artykuły sportowe i gimnastyczne nie ujęte w innych klasach, ozdoby choinkowe, gry elektroniczne inne niż telewizyjne, karty do gry, **35** usługi reklamowe i produkcja reklam telewizyjnych, radiowych, kinowych i poprzez sieć komputerową i internet, usługi w zakresie marketingu i public relations, usługi w zakresie rejestracji, transkrypcji,

składania, kompilacji, transmisji i systematyzowania wiadomości tekstowych i cyfrowych, organizacja wystaw handlowych i reklamowych, dystrybucja materiałów reklamowych i rozpowszechnianie danych, **38** przekazywanie fonii i/lub wizji poprzez sieci: telewizyjną, satelitarną i internet, rozpowszechnianie programów, reportaży i konkursów telewizyjnych lub radiowych, teleturniejów, zbieranie i przekazywanie wiadomości poprzez sieci komunikacyjne, w tym sieć telewizyjną, satelitarną i internet, usługi w zakresie organizowania systemów transmisyjnych, **41** produkcja programów, reportaży i konkursów telewizyjnych lub radiowych, teleturniejów, organizowanie imprez artystycznych, estradowych, sportowych, rekreacyjnych, usługi w zakresie organizowania nauki i szkoleń w dziedzinach multimedialnych, organizowanie imprez o charakterze edukacyjnym i kulturalnym, usługi wynajmu dekoracji, kostiumów i rekwizytów oraz pomieszczeń do celów rozrywkowych i studiów nagrań oraz sprzętu radiowego, telewizyjnego, kinematograficznego i nagrań, usługi wydawnicze, **42** opracowywanie i wdrażanie programów komputerowych, oprogramowanie komputerowe, wykonywanie opinii i badań w wyżej wymienionym zakresie działalności multimedialnej.

(111) **161675** (220) 2001 10 05 (210) 241485  
 (151) 2005 02 17  
 (732) Telewizja Polska Spółka Akcyjna, Warszawa, PL.  
 (540)



(531) 27.1, 27.5

(510), (511) **09** urządzenia i przyrządy: fotograficzne, kinematograficzne, optyczne do celów dydaktycznych, urządzenia do nagrywania, transmisji lub reprodukcji dźwięku, lub obrazu, magnetyczne nośniki danych, płyty /dyski/ z nagraniami, automaty sprzedające i mechanizmy do urządzeń uruchamianych przez wrzucenie monety, maszyny liczące, sprzęt przetwarzający dane i komputery, programy komputerowe, gry telewizyjne, **16** wydawnictwa, czasopisma, książki, albumy, broszury, periodyki i inne publikacje, papier, tektura i wyroby z tych materiałów nie ujęte w innych klasach, fotografie, materiały piśmienne, kleje do materiałów piśmiennych lub do celów domowych, materiały szkoleniowe i instruktażowe, materiały z tworzyw sztucznych do pakowania (nie ujęte w innych klasach), **28** gry i zabawki, artykuły sportowe i gimnastyczne nie ujęte w innych klasach, ozdoby choinkowe, gry elektroniczne inne niż telewizyjne, karty do gry, **35** usługi reklamowe i produkcja reklam telewizyjnych, radiowych, kinowych i poprzez sieć komputerową i internet, usługi w zakresie marketingu i public relations, usługi w zakresie rejestracji, transkrypcji, składania, kompilacji, transmisji i systematyzowania wiadomości tekstowych i cyfrowych, organizacja wystaw handlowych i reklamowych, dystrybucja materiałów reklamowych i rozpowszechnianie danych, **38** przekazywanie fonii i/lub wizji poprzez sieci: telewizyjną, satelitarną i internet, rozpowszechnianie programów, reportaży i konkursów telewizyjnych lub radiowych, teleturniejów, zbieranie i przekazywanie wiadomości poprzez sieci komunikacyjne, w tym sieć telewizyjną, satelitarną i internet, usługi w zakresie organizowania systemów transmisyjnych, **41** produkcja programów, reportaży i konkursów telewizyjnych lub radiowych, teleturniejów, organizowanie imprez artystycznych, estradowych, sportowych, rekreacyjnych, usługi w zakresie organizowania nauki i szkoleń w dziedzinach multimedialnych, organizowanie imprez o charakterze edukacyjnym i kulturalnym, usługi wynajmu dekoracji, kostiumów i rekwizytów, oraz pomieszczeń do celów rozrywkowych i studiów nagrań, oraz sprzętu radiowego, telewizyjnego, kinematograficznego i nagrań, usługi wydawnicze, **42** opracowywanie i wdrażanie programów komputerowych, oprogramowanie komputerowe, wykonywanie opinii i badań w w/w zakresie działalności multimedialnej.

(111) **161676** (220) 2001 10 08 (210) 241541  
 (151) 2005 02 28  
 (732) Grzegorz Ligman, Piotr Świdlicki, Stefan Gortatowicz  
 SELEN Spółka Jawna, Grodzisk Mazowiecki, PL.  
 (540)



Kolory znaku: czerwony, biały, czarny  
 (531) 26.11, 27.5, 29.1  
 (510), (511) **37** instalacje elektryczne, sprzątanie budynków,  
**45** usługi ochrony osób i mienia.

(111) **161677** (220) 2001 10 10 (210) 241615  
 (151) 2005 04 12  
 (732) PZ CUSSONS POLSKA S.A., Warszawa, PL.  
 (540)

**007**

(531) 27.7  
 (510), (511) **03** wyroby kosmetyczne.

(111) **161678** (220) 2001 10 11 (210) 241655  
 (151) 2005 02 11  
 (732) Expo-service Spółka z o.o., Warszawa, PL.  
 (540)

**opti**<sup>®</sup>

(531) 27.5  
 (510), (511) **07** elektryczne urządzenia kuchenne do obróbki artykułów spożywczych - roboty, miksery, zmywarki, krawalnice, młynki do kawy, maszyny do mięsa, mieszalniki do celów domowych, pralki, suszarki, ogrzewacze, odkurzacze i ich akcesoria, urządzenia do froterowania, maszyny do prasowania odzieży, maszyny do wytwarzania, mieszania lub dozowania napojów, maszyny do wytwarzania lodów lub napojów orzeźwiających, **08** maszyny do strzyżenia, golarki, gofrownice, otwieracze do puszek, sztucce, krajarki do jarzyn, **09** urządzenia elektryczne i elektroniczne przeznaczone dla użytku w kuchni i gospodarstwie domowym, aparaty telefoniczne, radiotelefony i ich akcesoria, żelazka elektryczne, wagi, elektryczne regulatory światła, urządzenia do ładowania akumulatorów, **11** urządzenia i instalacje oświetleniowe, elektryczne urządzenia do parzenia kawy i herbaty, czajniki, grzałki, gofrownice, frytownice elektryczne, opiekacze, kuchnie mikrofalowe, urządzenia chłodzące i zamrażające stosowane w gospodarstwie domowym, urządzenia oraz wkłady do oczyszczenia wody, urządzenia i maszyny do klimatyzacji i oczyszczania powietrza, elektryczne urządzenia do pielęgnacji włosów, **21** przybory do gospodarstwa domowego, naczynia kuchenne, filtry do użytku domowego, nieelektryczne frytownice, wyciskacze do owoców, szybkowary, termosy, pojemniki oraz urządzenia stosowane w kuchni i w gospodarstwie domowym, wyroby szklane, porcelanowe i ceramiczne, elektryczne szczotki do włosów i grzebienie.

(111) **161679** (220) 2001 10 11 (210) 241656  
 (151) 2005 02 11  
 (732) Expo-service Spółka z o.o., Warszawa, PL.  
 (540)

**Expo-service**

(531) 27.5

(510), (511) **01** produkty chemiczne - proteiny, **09** urządzenia elektryczne i elektroniczne przeznaczone dla użytku w kuchni i gospodarstwie domowym, aparaty telefoniczne, radiotelefony i ich akcesoria, żelazka elektryczne, wagi, elektryczne regulatory światła, urządzenia do ładowania akumulatorów.

(111) **161680** (220) 2001 10 16 (210) 241771  
 (151) 2005 02 28  
 (732) BRE Bank Spółka Akcyjna, Warszawa, PL.  
 (540) klub aquarius  
 (510), (511) **36** usługi bankowe, usługi bankowe przy użyciu technologii teleinformatycznych.

(111) **161681** (220) 2001 10 17 (210) 241821  
 (151) 2005 03 25  
 (732) Commercial Union Polska - Towarzystwo Ubezpieczeń Ogólnych Spółka Akcyjna, Warszawa, PL.  
 (540)

**Rozsądny Partner Prestiż**

(531) 27.5  
 (510), (511) **36** ubezpieczenie.

(111) **161682** (220) 2001 10 17 (210) 241831  
 (151) 2005 02 28  
 (732) Przedsiębiorstwo Produkcyjno-Handlowo-Usługowe Duda-BIS Spółka z o.o., Sosnowiec, PL.  
 (540) FANTAZYJNA  
 (510), (511) **29** mięso kulinarne, wędliny.

(111) **161683** (220) 2001 10 17 (210) 241833  
 (151) 2005 02 25  
 (732) Przedsiębiorstwo Produkcyjno-Handlowo-Usługowe Duda-BIS Sp. z o.o., Sosnowiec, PL.  
 (540) LILIPUT  
 (510), (511) **29** mięso kulinarne, wędliny.

(111) **161684** (220) 2001 10 17 (210) 241837  
 (151) 2005 02 28  
 (732) Przedsiębiorstwo Produkcyjno-Handlowo-Usługowe Duda-BIS Spółka z o.o., Sosnowiec, PL.  
 (540) IMPREZOWA  
 (510), (511) **29** mięso kulinarne, wędliny.

(111) **161685** (220) 2001 10 17 (210) 241861  
 (151) 2005 02 15  
 (732) GWS Pikval Oy, Espoo, FI.  
 (540) PIKVAL

(510), (511) **06** metale nieszlachetne i ich stopy, budowlane materiały metalowe, przenośne metalowe konstrukcje budowlane, materiały metalowe do budowy torów kolejowych, przewody nieelektryczne i przewody drutowe z metali nieszlachetnych, drobne wyroby żelazne, pojedyncze drobne wyroby metalowe, rury i tuby metalowe, kasy pancerne, towary z metali nieszlachetnych nie ujęte w innych klasach, rudy, **07** maszyny i obrabiarki, silniki, mechanizmy sprzedania i napędu, mechaniczne narzędzia rolnicze, inkubatory do jaj, **08** narzędzia i przyrządy ręcznie sterowane, wyroby nożownicze, broń ręczna, ostrza, maszyny do golenia, **09** urządzenia i przyrządy: naukowe, żeglarskie, geodezyjne, elektryczne, fotograficzne, kinematograficzne, optyczne, wagowe, pomiarowe, sygnalizacyjne, kontrolne, do ratowania życia, do celów dydaktycznych, urządzenia do nagrywania, transmisji lub reprodukcji dźwięku lub obrazu, magnetyczne nośniki danych, płyty i dyski z nagraniami, automaty sprzedające i mechanizmy do urządzeń uruchamianych przez wrzucenie

monety, kasy sklepowe, maszyny liczące, sprzęt przetwarzający dane i komputery, urządzenia do gaszenia ognia, **17** kauczuki, gutaperka, żywica sztuczna, azbest, mika i wyroby z tych materiałów nie ujęte w innych klasach, tworzywa sztuczne w formie wyciśniętej stosowane w produkcji, materiały uszczelniające, pakuły, materiały izolacyjne, rury elastyczne i elastyczne połączenia rurowe niemetalowe, **20** meble, lustra, ramki obrazowe, wyroby z drewna, korka, trzciny, wikliny, rogu, kości, kości słoniowej, fiszbinów, muszli, bursztynu, macicy perłowej, sepiolitu, imitacji tych surowców lub tworzyw sztucznych nie ujęte w innych klasach.

(111) **161686** (220) 2001 10 17 (210) 241862  
(151) 2005 02 15  
(732) GWS Pikval Oy, Espoo, FI.  
(540)



(531) 26.4, 26.11, 27.5

(510), (511) **06** metale nieszlachetne i ich stopy, budowlane materiały metalowe, przenośne metalowe konstrukcje budowlane, materiały metalowe do budowy torów kolejowych, przewody nieelektryczne i przewody drutowe z metali nieszlachetnych, drobne wyroby żelazne, pojedyncze drobne wyroby metalowe, rury i tuby metalowe, kasy pancerne, towary z metali nieszlachetnych nie ujęte w innych klasach, rudy, **07** maszyny i obrabiarki, silniki, mechanizmy sprzedania i napędu, mechaniczne narzędzia rolnicze, inkubatory do jaj, **08** narzędzia i przyrządy ręcznie sterowane, wyroby nożownicze, broń ręczna, ostrza, maszynki do golenia, **09** urządzenia i przyrządy: naukowe, żeglarskie, geodezyjne, elektryczne, fotograficzne, kinematograficzne, optyczne, wagowe, pomiarowe, sygnalizacyjne, kontrolne, do ratowania życia, do celów dydaktycznych, urządzenia do nagrywania, transmisji lub reprodukcji dźwięku lub obrazu, magnetyczne nośniki danych, płyty i dyski z nagraniami, automaty sprzedające i mechanizmy do urządzeń uruchamianych przez wrzucenie monety, kasy sklepowe, maszyny liczące, sprzęt przetwarzający dane i komputery, urządzenia do gaszenia ognia, **17** kauczuki, gutaperka, żywica sztuczna, azbest, mika i wyroby z tych materiałów nie ujęte w innych klasach, tworzywa sztuczne w formie wyciśniętej stosowane w produkcji, materiały uszczelniające, pakuły, materiały izolacyjne, rury elastyczne i elastyczne połączenia rurowe niemetalowe, **20** meble, lustra, ramki obrazowe, wyroby z drewna, korka, trzciny, wikliny, rogu, kości, kości słoniowej, fiszbinów, muszli, bursztynu, macicy perłowej, sepiolitu, imitacji tych surowców lub tworzyw sztucznych nie ujęte w innych klasach.

(111) **161687** (220) 2001 10 18 (210) 241893  
(151) 2005 03 04  
(732) JohnsonDiversey, Inc., Sturtevant, US.  
(540) CAREFREE

(510), (511) **03** środki do czyszczenia podłóg, środki do wykańczania podłóg, środki do polerowania podłóg, woski do parkietów, środki do usuwania powłoki z podłóg.

(111) **161688** (220) 2001 10 22 (210) 241956  
(151) 2005 03 17  
(732) GlaxoSmithKline Pharmaceuticals Spółka Akcyjna, Poznań, PL.  
(540) sercofit

(510), (511) **05** leki roślinne: pojedyncze leki ziołowe, mieszanki ziołowe, preparaty ziołowe: zioła proszkowane, preparaty roślinne: soki, inkrakty, nalewki, wyciągi płynne, syropy, eliksiry, oleje lecznicze, preparaty iniekcyjne, suche formy preparatów roślinnych - kapsułki, tabletki, substancje dietetyczne do celów leczniczych.

(111) **161689** (220) 2001 10 23 (210) 242044  
(151) 2005 02 28

(732) Przemysłowy Instytut Automatyki i Pomiarów „PIAP”, Warszawa, PL.

(540) SIRS  
(510), (511) **09** oprogramowanie procesów recyklingu samochodów.

(111) **161690** (220) 2001 10 23 (210) 242045  
(151) 2005 02 28  
(732) Przemysłowy Instytut Automatyki i Pomiarów „PIAP”, Warszawa, PL.

(540) EZOP  
(510), (511) **09** oprogramowanie ewidencji i zarządzania odpadami.

(111) **161691** (220) 2001 10 24 (210) 242074  
(151) 2005 01 12  
(732) „PIA PIASECKI BRUK” Spółka Akcyjna, Kielce, PL.

(540) skarabeusz  
(510), (511) **19** pokrycia nawierzchni chodników i dróg, kostki brukowe, kostki formowane chodnikowe i drogowe.

(111) **161692** (220) 2001 10 24 (210) 242099  
(151) 2005 03 18  
(732) PKP Polskie Linie Kolejowe Spółka Akcyjna, Warszawa, PL.  
(540)



Kolory znaku: granatowy

(531) 3.7, 27.5, 27.5, 29.1  
(510), (511) **39** udostępnianie linii kolejowych, transport kolejowy.

(111) **161693** (220) 2001 10 26 (210) 242218  
(151) 2005 03 11  
(732) Zakład Przetwórstwa Mięsnego GAIK, Andrzej Gaik, Niedośpielin, PL.  
(540)



Kolory znaku: czerwony, czarny

(531) 27.5, 29.1  
(510), (511) **29** mięso, drób, wędliny, przetwory mięsne, konserwy mięsne.

(111) **161694** (220) 2001 10 26 (210) 242230  
(151) 2005 04 06 (441) 2002 05 06  
(732) Polit Roman, Okoń Mirosław Przedsiębiorstwo Produkcyjno Usługowo Handlowe DOM - BUD S.C., Mielec, PL.  
(540)



Kolory znaku: czarny, żółty

(531) 7.3, 27.5, 29.1  
Kolory znaku: **06** metalowe materiały budowlane, blachy zimno i gorąco walcowane, pręty zbrojeniowe, kształtowniki, **40** cięcie materiałów hutniczych, spawanie materiałów hutniczych

(111) **161695** (220) 2001 10 30 (210) 242355  
 (151) 2005 03 23  
 (732) Zbigniew Kamiński, Warszawa, PL.  
 (540)



(531) 26.11, 27.5  
 (510), (511) **42** usługi rzeczniaka patentowego.

(111) **161696** (220) 2001 10 30 (210) 242356  
 (151) 2005 03 23  
 (732) Zbigniew Kamiński, Warszawa, PL.  
 (540)



(531) 26.11, 27.5  
 (510), (511) **42** usługi rzeczniaka patentowego.

(111) **161697** (220) 2001 10 30 (210) 242359  
 (151) 2005 03 23  
 (732) MEDIA TAK Spółka z o.o., Warszawa, PL.  
 (540)



Kolory znaku: biały, czerwony i odcienie  
 (531) 5.5, 27.5, 29.1  
 (510), (511) **35** reklama, usługi w zakresie sprzedaży miejsc/czasu na reklamę.

(111) **161698** (220) 2001 10 30 (210) 242360  
 (151) 2005 03 23  
 (732) MEDIA TAK Spółka z o.o., Warszawa, PL.  
 (540)



Kolory znaku: biały, czerwony i odcienie  
 (531) 5.5, 27.5, 29.1  
 (510), (511) **35** reklama, usługi w zakresie sprzedaży miejsc/czasu na reklamę.

(111) **161699** (220) 2001 10 30 (210) 242366  
 (151) 2005 03 23  
 (732) H - D MICHIGAN, Inc, Ann Arbor, US.  
 (540) TERRITORY

(510), (511) **03** perfumy, wody toaletowe, żele i sole do kąpieli i pod prysznic nie do celów medycznych, mydła toaletowe, dezodoranty do ciała, kosmetyki, kremy, mlecza, płyny pielęgnacyjne, żele i pudry do twarzy, ciała i rąk, preparaty do opalania, preparaty do makijażu, szampony, żele, preparaty w sprayu, pianki i balsamy do układania i pielęgnacji włosów, lakiery do włosów, preparaty do ko-

loryzacji i dekoloryzacji włosów, preparaty do trwałości i do skręcania włosów, olejki eteryczne do użytku osobistego.

(111) **161700** (220) 2001 10 30 (210) 242367  
 (151) 2005 03 23  
 (732) Zott GmbH & Co. KG, Mertingen, DE.

(540) ZOTT - PRODUCENT MLECZNYCH ROZKOSZY  
 (510), (511) **29** mleko, wyroby nabiałowe, mleko pitne, mleko kwaśne, maślanka, jogurty, jogurty owocowe, jogurty z dodatkami czekoladowymi lub kakaowymi, bezalkoholowe napoje mleczne, kefir, śmietana, twarożki, desery twarożkowe z owocami i ziołami, desery składające się głównie z mleka i przypraw z żelatyną i/lub skrobią jako środkami wiążącymi, masło, masło oczyszczone, sery i wyroby serowe, mleko i serwatka w proszku będące produktami żywnościowymi, jogurty dietetyczne do celów nie medycznych, **30** puddingi, lody, lody owocowe, proszek do przygotowania lodów.

(111) **161701** (220) 2001 11 02 (210) 242460  
 (151) 2005 03 11  
 (732) PHILIP MORRIS POLSKA Spółka Akcyjna, Kraków, PL.  
 (540) Caro. Tradycja dobrego smaku.

(510), (511) **34** tytoń surowy i przetworzony, papierosy, cygara, cygaretki, tytoń do skręcania papierosów, tytoń fajkowy, tabaka, tytoń przeznaczony do żucia, substytuty tytoniu (za wyjątkiem przeznaczenia medycznego), artykuły dla palaczy, bibułka papierosowa, filtry papierosowe, lufki, puszkki na tytoń, papierośnice, popielniczki wykonane nie z metali szlachetnych, fajki, urządzenia kieszonkowe do zwijania papierosów, zapalniczki, zapalki.

(111) **161702** (220) 2001 11 05 (210) 242522  
 (151) 2005 03 21 (441) 2002 05 06  
 (732) Unilever N.V., Rotterdam, NL.  
 (540)



Kolory znaku: biały, żółty, granatowy, zielony, czerwony, śliwkowy, ciemnobrązowy, srebrny, beżowy  
 (531) 2.3, 8.1, 8.3, 19.3, 26.1, 27.5, 29.1  
 (510), (511) **29** mięso, ryby, drób, dziczyzna, ekstrakty mięsne, konserwowane, suszone i gotowane owoce i warzywa, galaretki, dżemy, kompoty, jaja, mleko, produkty mleczne, oleje i tłuszcze jadalne, margaryny.

(111) **161703** (220) 2001 11 05 (210) 242523  
 (151) 2005 03 21  
 (732) Unilever N.V., Rotterdam, NL.  
 (540)



Kolory znaku: Bładożółty, granatowy, ciemnozłoty, beżowy, czerwony, zielony, różowy, żółty, biały  
 (531) 2.3, 8.1, 8.3, 19.3, 26.1, 27.5, 29.1  
 (510), (511) **29** mięso, ryby, drób, dziczyzna, ekstrakty mięsne, konserwowane, suszone i gotowane owoce i warzywa, galaret-

ki, dżemy, kompoty, jaja, mleko, produkty mleczne, oleje i tłuszcze jadalne, margaryny.

(111) **161704** (220) 2001 11 09 (210) 242695  
(151) 2005 04 06  
(732) Fabryka Kosmetyków „Venita” Sp. z o.o., Łódź, PL.  
(540) Visage Color  
(510), (511) **03** kosmetyki do pielęgnacji włosów i ciała.

(111) **161705** (220) 2001 11 09 (210) 242703  
(151) 2005 04 06  
(732) „GAL-GAZ” s.c. Maria Patalas, Eugeniusz Olszowiak, Kazimierz Olszowiak, Galewice, PL.  
(540) GAL-GAZ  
(510), (511) **04** paliwo, paliwo płynne oraz gazowe, **37** montaż instalacji gazowych, **39** rozlewanie i dystrybucja paliw ciekłych i gazowych, usługi transportowe w tym przewóz paliw.

(111) **161706** (220) 2001 11 09 (210) 242713  
(151) 2005 03 10  
(732) Selena S.A., Świdnica, PL.  
(540)



Kolory znaku: ciemnobrązowy, jasnobrązowy  
(531) 24.1, 26.1, 27.5, 29.1  
(510), (511) **02** impregnaty do drewna.

(111) **161707** (220) 2001 11 12 (210) 242755  
(151) 2005 03 04  
(732) POMORSKA AGENCJA REKLAMOWA Danuta Bakuła, Gdańsk, PL.  
(540)



(531) 24.9, 27.5  
(510), (511) **16** przybory do pisania: pióra wieczne, pióra kulkowe, długopisy, ołówki, komplety do pisania, wkłady do piór, wkłady do długopisów, **35** usługi reklamowe polegające na projektowaniu nadruków reklamowych na upominkach: piórach wiecznych, piórach kulkowych, długopisach, ołówkach, kompletach do pisania.

(111) **161708** (220) 2001 11 12 (210) 242780  
(151) 2005 03 04  
(732) Hurtownie Elektryczne „KOPEL” Spółka z o.o., Toruń, PL.  
(540)



Kolory znaku: biały, niebieski  
(531) 26.4, 27.5, 29.1  
(510), (511) **07** silniki elektryczne do maszyn i urządzeń, **08** narzędzia i elektronarzędzia ręczne, narzędzia izolowane do prac pod napięciem, **09** kable i przewody elektryczne, materiały elektroinstalacyjne, aparatura kontrolno-pomiarowa, sterownicza i łączeniowa wielkości elektrycznych, rozdzielnicze elektryczne i osprzęt do budowy rozdzielnic, baterie i akumulatory elektryczne, transformatory, sprzęt diagnostyczny do prac pod napięciem, osprzęt

elektroinstalacyjny mieszkaniowy i przemysłowy w tym łączniki, gniazda, wtyki, przedłużacze i rozgałęźniki, osprzęt telefoniczny, instalacje domofonowe, sprzęt ochronny dla montera do prac pod napięciem, osprzęt do elektrycznych linii napowietrznych w tym zaciski przebijające i izolacyjne, **11** urządzenia wentylacyjne, urządzenia grzewcze elektryczne, lampy dekoracyjne, oprawy oświetleniowe, elektryczne źródła światła, osprzęt oświetleniowy, latarki, **17** rury osłonowe izolacyjne, korytka izolacyjne, taśmy izolacyjne, **37** montaż rozdzielnic elektrycznych.

(111) **161709** (220) 2001 11 15 (210) 242954  
(151) 2005 04 01  
(732) MINH HA DUYEN, Warszawa, PL.  
(540)



Kolory znaku: niebieski, czarny, żółty  
(531) 26.3, 29.1  
(510), (511) **25** odzież i buty.

(111) **161710** (220) 2001 11 16 (210) 242987  
(151) 2005 03 24  
(732) Zakład Produkcyjno Handlowy SKOPOL Jerzy Skowroński, Płock, PL.  
(540)



Kolory znaku: czerwony, żółty, niebieski, czarny  
(531) 18.7, 26.3, 27.5, 29.1  
(510), (511) **16** folie z tworzyw sztucznych do pakowania.

(111) **161711** (220) 2001 11 16 (210) 243024  
(151) 2005 04 04  
(732) Alfa Wassermann S.p.A., Alanno Scalo (Pescara), IT.  
(540) RIBALFA  
(510), (511) **05** leki zawierające antywirusowe środki ribawirin.

(111) **161712** (220) 2001 11 19 (210) 243128  
(151) 2005 03 17  
(732) America Online, Inc. (a Delaware corporation), Dulles, US.  
(540)



Kolory znaku: zielony, żółty, czerwony, czarny  
(531) 5.5, 29.1  
(510), (511) **38** usługi telekomunikacyjne obejmujące usługi odnoszące się do elektronicznych transmisji danych, obrazów i dokumentów poprzez terminale komputerowe, usługi poczty elektronicznej, transmisje faksymilowe, usługi komunikacji osobistej, radiowe usługi przywoławcze, usługi w systemie transmisji „store and forward”, dostarczanie wielodostępu do komputerowych sieci informacyjnych, elektronicznych tablic ogłoszeniowych i chatów w celu

transmisji informacji pomiędzy użytkownikami komputera włączając wiadomości z różnorodnych dziedzin.

(111) **161713** (220) 2001 11 19 (210) 243131  
(151) 2005 03 23  
(732) COLGATE-PALMOLIVE COMPANY, New York, US.  
(540) HARNESS THE POWER OF NATURE  
(510), (511) **03** dezodoranty i antyperspiranty.

(111) **161714** (220) 2001 11 20 (210) 243135  
(151) 2005 03 17  
(732) Inżynieria, Doradztwo, Ekologia „IDEK” Spółka z o.o., Gdańsk, PL.  
(540)



Kolory znaku: zielony, biały, pomarańczowy  
(531) 1.15, 27.5, 29.1

(510), (511) **09** programy komputerowe, **16** czasopisma, wydawnictwa periodyczne, **35** doradztwo w zakresie prowadzenia działalności gospodarczej, organizowania i kierowania działalnością gospodarczą, **37** nadzór budowlany, **42** architektura, inżynieria w zakresie transportu wodnego, lądowego, rurociągowego i budownictwa morskiego, projekty techniczne w zakresie wznoszenia budynków i budowli, specjalistycznych robót budowlanych, robót budowlano-wykończeniowych, obiektów mostowych, rurociągów, linii elektroenergetycznych, linii telekomunikacyjnych, wykonywania robót budowlanych drogowych, budowy obiektów inżynierii wodnej, instalacji budowlanych elektrycznych, ciepłych, wodnych, wentylacyjnych i gazowych, analiza projektów technicznych, badania techniczne, doradztwo budowlane, doradztwo w zakresie ochrony środowiska, doradztwo techniczne dla przemysłu i transportu, doradztwo w sprawach sprzętu komputerowego, opracowanie oprogramowania komputerów, programowanie komputerów, prowadzenie prac badawczo-rozwojowych w dziedzinie nauk przyrodniczych i technicznych .

(111) **161715** (220) 2001 11 21 (210) 243219  
(151) 2005 03 07 (441) 2002 06 03  
(732) Kentucky Fried Chicken International Holdings, Inc., Louisville, US.  
(540)



(531) 2.1, 27.5

(510), (511) **29** mięso, ryby i dziczyzna, owoce morza oraz produkty z owoców morza, konserwowane, suszone oraz gotowane owoce i warzywa, galaretki, dżemy, sałatki, jajka, produkty mleczne, olej do gotowania, pikle, suszone zioła, produkty mięsne, produkty z drobiu, przekąski na bazie ziemniaków, **30** gotowane kurczaki, mrożone kurczaki, paszteciki z kurczaków, kanapki z kurczakami, zakąski, przyprawy korzenne, sosy, sosy owocowe, przyprawy i przyprawy ziołowe, bułki, herbatniki, chleb i ciastka, słodczyce, miód, drożdże, proszek do pieczenia, dressingi do sałat, **43** usługi dotyczące restauracji, barów przekąskowych, kawiarni,

kantyn oraz sieci barów szybkiej obsługi (fast food), usługi z zakresu cateringu, usługi z zakresu zaopatrywania w żywność na zamówienie za pomocą sieci komputerowej w systemie on-line.

(111) **161716** (220) 2001 11 22 (210) 243238  
(151) 2005 03 18  
(732) Przedsiębiorstwo Realizacyjne INORA Spółka z o.o., Gliwice, PL.  
(540) INOREX  
(510), (511) **06** metalowe materiały budowlane.

(111) **161717** (220) 2001 11 22 (210) 243283  
(151) 2005 03 24  
(732) COLGATE-PALMOLIVE COMPANY, New York, US.  
(540) SOFRESH  
(510), (511) **03** zmiękczacze do tkanin, preparaty wybielające i inne substancje stosowane w praniu, środki czyszczące, polerujące, szorujące i ścierające, mydła, środki perfumeryjne, olejki eteryczne, kosmetyki, lotiony do włosów oraz środki do czyszczenia zębów i pielęgnacji jamy ustnej.

(111) **161718** (220) 2001 11 23 (210) 243352  
(151) 2005 02 21  
(732) WEMAS GmbH, Gütersloh, DE.  
(540) Cabelit  
(510), (511) **01** tworzywa sztuczne w stanie surowym w postaci granulatu, włączając granulaty mieszaniny tworzyw sztucznych na bazie polichlorku winylu.

(111) **161719** (220) 2001 11 28 (210) 243482  
(151) 2005 03 10  
(732) JUVENTA (INTERNATIONAL) AG, Volketswil, CH.  
(540) skinmagic  
(510), (511) **03** kosmetyki, środki do upiększania i pielęgnacji ciała.

(111) **161720** (220) 2001 11 28 (210) 243483  
(151) 2005 03 10  
(732) JUVENTA (INTERNATIONAL) AG, Volketswil, CH.  
(540) juvena skinovation  
(510), (511) **03** kosmetyki, środki do upiększania i pielęgnacji ciała.

(111) **161721** (220) 2001 11 28 (210) 243516  
(151) 2005 03 17  
(732) „JZO” Spółka z o.o., Jelenia Góra, PL.  
(540) TOPAZ  
(510), (511) **09** soczewki okularowe.

(111) **161722** (220) 2001 11 28 (210) 243517  
(151) 2005 03 17  
(732) „JZO” Spółka z o.o., Jelenia Góra, PL.  
(540) ZŁOCIEN  
(510), (511) **09** soczewki okularowe.

(111) **161723** (220) 2001 11 28 (210) 243519  
(151) 2005 03 17  
(732) „JZO” Spółka z o.o., Jelenia Góra, PL.  
(540) IZOKRON  
(510), (511) **09** soczewki okularowe.

(111) **161724** (220) 2001 11 28 (210) 243522  
(151) 2005 03 17

(732) „JZO” Spółka z o.o., Jelenia Góra, PL.  
(540) SZMARAGD  
(510), (511) **09** soczewki okularowe.

(111) **161725** (220) 2001 11 28 (210) 243523  
(151) 2005 03 17  
(732) „JZO” Spółka z o.o., Jelenia Góra, PL.  
(540) IZOPLAST  
(510), (511) **09** soczewki okularowe.

(111) **161726** (220) 2001 11 29 (210) 243570  
(151) 2005 03 15  
(732) Wytwornia Parkietów BARAN Spółka Jawna, Iwierzycy, PL.  
(540)



Kolory znaku: żółty, czarny

(531) 7.3, 7.15, 26.4, 26.7, 27.5, 29.1  
(510), (511) **19** boazerie, klepka podłogowa drewniana, listwy boazerijne, płytki parkietowe podłogowe, **20** klepki drewniane, listewki ram i obrazów, meble, **40** usługi w zakresie: ciesielstwa, stolarstwa, heblowania, tartaki.

(111) **161727** (220) 2001 11 29 (210) 243590  
(151) 2005 03 02  
(732) EFOR Agata Flak, Kraków, PL.  
(540) SCETTRO  
(510), (511) **18** torby, torebki, **25** odzież, obuwie, nakrycia głowy, dodatki do odzieży zawarte w tej klasie, rękawiczki, paski.

(111) **161728** (220) 2001 11 29 (210) 243599  
(151) 2005 03 02  
(732) BAYER CORPORATION, Pittsburgh, US.  
(540) ADVIA  
(510), (511) **05** medyczne odczynniki diagnostyczne do analiz płynów ustrojowych, **10** medyczne urządzenia diagnostyczne do analiz płynów ustrojowych.

(111) **161729** (220) 2001 11 29 (210) 243600  
(151) 2005 03 02  
(732) BAYER CORPORATION, Pittsburgh, US.  
(540) DCA 2000  
(510), (511) **05** medyczne odczynniki diagnostyczne do analiz płynów ustrojowych, **10** medyczne urządzenia diagnostyczne do analiz płynów ustrojowych.

(111) **161730** (220) 2001 11 29 (210) 243602  
(151) 2005 03 02  
(732) BAYER CORPORATION, Pittsburgh, US.  
(540) GLUCOSTIX  
(510), (511) **05** medyczne odczynniki diagnostyczne do analiz płynów ustrojowych.

(111) **161731** (220) 2001 11 29 (210) 243603  
(151) 2005 03 02  
(732) BAYER CORPORATION, Pittsburgh, US.  
(540) MICROLET VACULANCE  
(510), (511) **10** medyczne urządzenia do uzyskiwania próbek krwi.

(111) **161732** (220) 2001 11 29 (210) 243605  
(151) 2005 03 02  
(732) BAYER CORPORATION, Pittsburgh, US.  
(540) RAPIDLINK  
(510), (511) **09** oprogramowanie komputerowe do łączenia medycznego sprzętu diagnostycznego z jednym lub więcej komputerami osobistymi dla celów przechowywania, zarządzania i sporządzania raportów medycznych testów i danych operacyjnych sprzętu.

(111) **161733** (220) 2001 11 30 (210) 243622  
(151) 2005 03 04  
(732) INTERKOBO Spółka z o.o., Łódź, PL.  
(540) N.A.T.O.  
(510), (511) **28** gry, zabawki.

(111) **161734** (220) 2001 11 30 (210) 243630  
(151) 2005 03 23  
(732) INTERKOBO Sp. z o.o., Łódź, PL.  
(540) INTERKOBO JUNIOR CONSTRUCTOR  
(510), (511) **28** gry, zabawki.

(111) **161735** (220) 2001 11 30 (210) 243632  
(151) 2005 03 23  
(732) INTERKOBO Sp. z o.o., Łódź, PL.  
(540) INTERKOBO JUNIOR DOCTOR  
(510), (511) **28** gry, zabawki.

(111) **161736** (220) 2001 11 30 (210) 243644  
(151) 2005 04 01  
(732) ANNE MARIII Spółka z o.o., Bydgoszcz, PL.  
(540)



Kolory znaku: czarny, czerwony

(531) 26.4, 27.5, 29.1  
(510), (511) **09** okulary, szkło optyczne, szkła kontaktowe, soczewki, okulary słoneczne, soczewki optyczne, okulary specjalne, oprawki do okularów.

(111) **161737** (220) 2001 11 30 (210) 243645  
(151) 2005 04 01  
(732) ANNE MARIII Spółka z o.o., Bydgoszcz, PL.  
(540)



Kolory znaku: brązowy

(531) 27.5, 29.1  
(510), (511) **09** okulary, szkło optyczne, szkła kontaktowe, soczewki, okulary słoneczne, soczewki optyczne, okulary specjalne, oprawki do okularów.

(111) **161738** (220) 2001 11 30 (210) 243646  
(151) 2005 03 25  
(732) ANNE MARIII Spółka z o.o., Bydgoszcz, PL.

(540)



Kolory znaku: złoty

(531) 27.5, 29.1

(510), (511) 09 okulary, szkło optyczne, szkła kontaktowe, soczewki, okulary słoneczne, soczewki optyczne, okulary specjalne, oprawki do okularów.

(111) 161739 (220) 2001 11 30 (210) 243648

(151) 2005 04 01

(732) ANNE MARIII Spółka z o.o., Bydgoszcz, PL.

(540)



Kolory znaku: srebrny

(531) 26.1, 27.5, 29.1

(510), (511) 09 okulary, szkło optyczne, szkła kontaktowe, soczewki, okulary słoneczne, soczewki optyczne, okulary specjalne, oprawki do okularów.

(111) 161740 (220) 2001 11 30 (210) 243658

(151) 2005 04 01

(732) Przedsiębiorstwo Farmaceutyczne „LEK-AM” Spółka z o.o., Zakroczym, PL.

(540)



Kolory znaku: biały, niebieski, czerwony, żółty

(531) 2.3, 26.1, 27.5, 29.1

(510), (511) 05 produkty farmaceutyczne, leki.

(111) 161741 (220) 2001 12 01 (210) 243709

(151) 2005 04 07

(732) Instytut Badawczy Dróg i Mostów, Warszawa, PL.

(540)

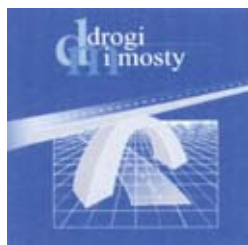

Kolory znaku: niebieski, biały, szary

(531) 7.11, 27.5, 29.1

(510), (511) 16 czasopisma.

(111) 161742 (220) 2001 12 03 (210) 243717

(151) 2005 04 07

(732) Firma Handlowo-Uslugowa SOBIK - Leszek Sobik, Bielsko-Biala, PL.

(540) MASŁO SOBIKOWE

(510), (511) 29 produkty mleczne, tuszce jadalne-masło.

(111) 161743 (220) 2001 12 03 (210) 243718

(151) 2005 04 07

(732) Firma Handlowo-Uslugowa SOBIK - Leszek Sobik, Bielsko-Biala, PL.

(540) OSEŁKA SOBIKOWA

(510), (511) 29 produkty mleczne, tuszce jadalne-masło.

(111) 161744 (220) 2001 12 03 (210) 243733

(151) 2005 04 07

(732) „BIOFARM” Spółka z ograniczoną odpowiedzialnością, Poznań, PL.

(540) halspray

(510), (511) 05 produkty farmaceutyczne: leki, środki dezynfekcyjne, odkażające, produkty weterynaryjne, dietetyczne środki medyczne, produkty sanitarne: materiały opatrunkowe, plastry, podpaski higieniczne, żywność dla niemowląt.

(111) 161745 (220) 2001 12 03 (210) 243818

(151) 2005 03 07

(732) „CHIPITA POLAND” Spółka z o.o., Warszawa, PL.

(540) bake bars

(510), (511) 30 wyroby piekarnicze, pieczywo cukiernicze, ciastka, krakersy, paluszki, precelki, chrupkie przekąski wytwarzane ze zbóż, kukurydzy i ryżu.

(111) 161746 (220) 2001 12 03 (210) 243822

(151) 2005 03 07

(732) „CHIPITA POLAND” Spółka z o.o., Warszawa, PL.

(540) 7 days strudel

(510), (511) 30 wyroby piekarnicze, pieczywo cukiernicze, ciastka, krakersy, paluszki, precelki, chrupkie przekąski wytwarzane ze zbóż, kukurydzy i ryżu, nadzienia do wyrobów piekarniczych i cukierniczych.

(111) 161747 (220) 2001 12 05 (210) 243882

(151) 2005 03 24

(732) Zakład Produkcji Spożywczej „DOBOSZ” Zakład Pracy Chronionej, Trzebież k/Szczecina, PL.

(540)



Kolory znaku: granatowy, niebieski, biały, złoty, czerwony

(531) 8.1, 25.5, 27.5, 29.1

(510), (511) 30 cukierki.

(111) 161748 (220) 2001 12 07 (210) 244011

(151) 2005 04 01

(732) „AKES” Kanigowski i Semeniuk Spółka Jawna, Baboszewo, PL.



(540)



Kolory znaku: niebieski

(531) 27.5, 29.1

(510), (511) **06** wyroby z drutu stalowego: zszywki i sztyfty, sztyfty metalowe do mebli, **08** ręczne pistolety pneumatyczne.(111) **161749** (220) 2001 12 07 (210) 244014

(151) 2005 03 01

(732) J.C.Hempel's Skibsfarve-Fabrik A/S, Lyngby, DK.

(540) NAUTIC

(510), (511) **02** farby, w tym farby podkładowe i środki gruntujące, farby przeciw porostowe, farby emulsyjne, farby o ukierunkowanej strukturze, farby nadające specjalne efekty, masy zacierna (szpachle), w tym substancje i farby do wypełniania oraz reperacji powierzchni w celu malowania, pokosty, lakiery, emalie, środki zapobiegające korozji i zabezpieczające drewno, rozcieńczalniki do farb i lakierów, substancje koloryzujące i barwniki, zaprawy farbiarskie, żywice naturalne, folie metalowe i formy proszkowe dla malarzy, dekoratorów, drukarzy i artystów.

(111) **161750** (220) 2001 12 07 (210) 244023

(151) 2005 04 01

(732) Grupa Żywiec Spółka Akcyjna, Żywiec, PL.

(540)



Kolory znaku: biały, szary, czarny, pomarańczowy, czerwony

(531) 9.1, 25.1, 26.1, 26.4, 27.5, 29.1

(510), (511) **06** puszki metalowe do napojów, **16** podkłady pod szklanki z papieru lub z tektury, plakaty, tablice reklamowe z papieru lub z tektury, **20** bilbordy reklamowe z winylu, **21** butelki z tworzyw sztucznych, wyroby szklane, porcelanowe i ceramiczne nie ujęte w innych klasach, włączając szklanki, kufle i kieliszki, **25** odzież i nakrycia głowy, włączając t-shirty, czapki i daszki przeciwsłoneczne, **32** piwo.

(111) **161751** (220) 2001 12 10 (210) 244044

(151) 2005 02 25

(732) „TECHMŁOT” Przedsiębiorstwo Produkcyjno-Usługowe Obróbki Plastycznej Metali Jan Romanik, Bydgoszcz-Fordon, PL.

(540)



Kolory znaku: pomarańczowy, czarny, biały

(531) 2.9, 26.11, 27.5, 29.1

(510), (511) **08** narzędzia i przyrządy ręczne, narzędzia ogrodnicze, budowlane, szpadle, szufle, łopaty, łopatkę, widły, grabie, motyki, siekiery, toporki, oskardy, młotki, grace ogrodowe, sierpy, kosy, sekatory, ryłce, ostrza-narzędzia, narzędzia do obróbki dre-

wna, ręczne narzędzia rolnicze, narzędzia do wyciągania gwoździ, łomy, piły, brzeszczoty do pił, maczety, podbijaki, noże, obcinacze, kielnie, kilofy, nożyce, nożyczki, szczypce.

(111) **161752** (220) 2001 12 13 (210) 244217

(151) 2005 04 05

(732) „BLACHPROFIL 2” S.C. Iwona Łach-Kudzia, Mariusz Łach, Kraków, PL.

(540)



Kolory znaku: niebieski, biały

(531) 27.5, 29.1

(510), (511) **06** blacha, blacha trapezowa, dachówka metalowa, pokrycia dachów metalowe, okna dachowe.(111) **161753** (220) 2001 12 13 (210) 244218

(151) 2005 04 05

(732) „BLACHPROFIL 2” S.C. Iwona Łach-Kudzia, Mariusz Łach, Kraków, PL.

(540)



Kolory znaku: niebieski, czerwony, biały

(531) 26.1, 27.5, 27.7, 29.1

(510), (511) **06** blacha, blacha trapezowa, dachówka metalowa, pokrycia dachów metalowe, okna dachowe.(111) **161754** (220) 2001 12 13 (210) 244232

(151) 2005 04 05

(732) Zakład Oczyszczania i Gospodarki Odpadami „MZO” Spółka Akcyjna, Ostrów Wlkp., PL.

(540)



(531) 24.15, 26.1

(510), (511) **39** usługi transportowe, gromadzenie i wywóz odpadów stałych i płynnych, **40** utylizacja odpadów z odzyskiem użytecznych materiałów, surowców wtórnych i energii, unieszkodliwienie odpadów oraz pozostałości po procesach utylizacji.

(111) **161755** (220) 2001 12 13 (210) 244254

(151) 2005 04 01

(732) Coors Global Properties, Inc. (Colorado corporation), Lakewood, US.

(540) COORS

(510), (511) **32** piwo, piwo bezalkoholowe, wody mineralne i gazowane oraz inne napoje bezalkoholowe, napoje owocowe i soki owocowe, syropy i inne produkty do produkcji napojów.

(111) **161756** (220) 2001 12 17 (210) 244374

(151) 2005 03 29

(732) Akademia Morska w Gdyni, Gdynia, PL.

(540)



Kolory znaku: złoty, czarny, biały

(531) 18.4, 27.5, 29.1

(510), (511) **41** edukacja na specjalistycznych studiach i kursach kwalifikacyjnych w zakresie technik nawigacji, bezpieczeństwa żegluga, eksploatacji morsko-ładowych systemów transportowych, budowy i eksploatacji morskich systemów technicznych, towaroznawstwa i ładunkoznawstwa, organizacji i zarządzania w gospodarce morskiej, technologii remontów obiektów technicznych, turystyki i hotelarstwa.

(111) **161757** (220) 2001 12 19 (210) 244473

(151) 2005 04 01

(732) „Tapparella” Małgorzata Karpińska, Radom, PL.

(540)



Kolory znaku: czerwony, niebieski, zielony, zieleń turkusowa, żółty, różowy

(531) 26.1, 26.11, 27.5, 29.1

(510), (511) **06** metale nieszlachetne i ich stopy, **19** metalowe materiały budowlane, materiały budowlane niemetalowe.

(111) **161758** (220) 2001 12 19 (210) 244485

(151) 2005 04 01

(732) Wirtualna Polska S.A., Gdańsk, PL.

(540) virtuality show

(510), (511) **09** sprzęt komputerowy i oprogramowanie komputerowe, multimedialne programy komputerowe, magnetyczne nośniki danych, dyski z nagraniami, kasety wideo, publikacje na nośniku CD, karty kredytowe, **16** druki i materiały drukowane, w tym książki, podręczniki instruktażowe, instrukcje obsługi, podręczniki użytkownika, czasopisma, rysunki, broszury i ulotki na temat komputerów, programów komputerowych, komputerowych urządzeń peryferyjnych, przemysłu komputerowego i internetu, formularze i arkusze z danymi do programów komputerowych i komputerów oraz podręczniki użytkownika i arkusze z danymi dotyczące możliwości ich stosowania, **35** usługi reklamowe, w tym zbieranie reklam w celu umieszczania ich w internecie w formie stron internetowych, usługi promocyjne oraz usługi marketingowe, usługi w dziedzinie badania mediów, usługi doradcze i konsultacyjne dotyczące reklamy i mediów, usługi w zakresie pośrednictwa w handlu samochodami, **36** usługi finansowe, usługi w zakresie analiz i zestawień finansowych, usługi informacyjne dotyczące finansów, usługi w zakresie handlu papierami wartościowymi, usługi w zakresie handlu nieruchomościami oraz usługi w zakresie pośrednictwa ubezpieczeniowego, **37** usługi w zakresie instalacji, napraw oraz usługi konserwacyjne, **38** usługi telekomunikacyjne w zakresie transmisji dźwięku, obrazu i danych, **39** usługi w zakresie pośrednictwa turystycznego, **41** usługi edukacyjne dotyczące przetwarzania danych i tekstów, w tym organizowanie, sponsorowanie i prowadzenie spotkań, konferencji, wykładów, warsztatów, seminariów i sympozjów na temat danych komputerowych oraz sprzętu i oprogramowania komputerowego oraz internetu a także prowadzenie

szkoleń w zakresie projektowania, rozbudowywania, instalacji, stosowania, konserwacji i napraw programów komputerowych, baz danych oraz sprzętu do przetwarzania tekstów i sprzętu komputerowego, **42** usługi komputerowe, w tym usługi w zakresie przetwarzania danych oraz usługi w zakresie programowania komputerowego, usługi w zakresie tworzenia stron internetowych, usługi w dziedzinie prowadzenia katalogu w WEB, który organizuje i umieszcza w spisie rozpowszechnione adresy WEB, grupy wiadomości i inne źródła informacji w łatwych do wyszukania obszarach tematycznych umożliwiających klientowi łatwy do nich dostęp, usługi w zakresie projektowania, rozbudowywania i uaktualniania sprzętu i oprogramowania komputerowego, konserwacja oprogramowania komputerowego, usługi w zakresie zbierania i rozpowszechniania informacji i danych bezpośrednio z baz danych bądź poprzez internet.

(111) **161759** (220) 2001 12 27 (210) 244701

(151) 2005 04 14

(732) Łukasz Cieślak, Kozy, PL.

(540)



Kolory znaku: karminowo-czerwony, biały

(531) 24.13, 26.1, 27.5, 29.1

(510), (511) **11** piecze piekarskie, maszyny i urządzenia piekarskie, **30** pieczywo liturgiczne, opłatki wigilijne, hostie mszalne, komunikanty, herbatniki, sucharki, ciasta, ciasteczka.

(111) **161760** (220) 2002 01 24 (210) 245587

(151) 2005 03 21

(732) „POLFARMEX” Spółka Akcyjna, Kutno, PL.

(540)

metifor

(531) 27.5

(510), (511) **05** produkty farmaceutyczne.(111) **161761** (220) 2002 01 24 (210) 245588

(151) 2005 03 21

(732) „POLFARMEX” Spółka Akcyjna, Kutno, PL.

(540)

stavin

(531) 27.5

(510), (511) **05** produkty farmaceutyczne.(111) **161762** (220) 2002 01 24 (210) 245592

(151) 2005 03 21

(732) Przedsiębiorstwo Wielobranżowe „HOFFMANN” Włodzimierz Hoffmann, Janikowo, PL.

(540)

HOFFMANN

Kolory znaku: niebieski, biały

(531) 27.5, 29.1

(510), (511) **39** przewóz materiałów sypkich transportem samochodowym.

(111) **161763** (220) 2002 01 30 (210) 245839  
 (151) 2005 04 04  
 (732) ScanVet Poland Spółka z o.o., Skierszewe, PL.  
 (540) Difloxy  
 (510), (511) **05** weterynaryjne preparaty chemioterapeutyczne dla drobiu, świń, bydła i owiec.

(111) **161764** (220) 2002 01 30 (210) 245843  
 (151) 2005 03 31  
 (732) Pfizer Products Inc. (a Connecticut corporation), Groton, US.  
 (540) VFEND  
 (510), (511) **05** produkty farmaceutyczne, weterynaryjne i sanitarne, substancje dietetyczne do celów leczniczych, żywność dla niemowląt, plastry, materiały opatrunkowe, materiały do plombowania zębów, woski dentystyczne, środki odkażające, środki do zwalczania szkodników, fungicydy, herbicydy.

(111) **161765** (220) 2002 01 30 (210) 245844  
 (151) 2005 03 31  
 (732) Pfizer Products Inc. (a Connecticut corporation), Groton, US.  
 (540) ATTREME  
 (510), (511) **05** produkty farmaceutyczne, weterynaryjne i sanitarne, substancje dietetyczne do celów leczniczych, żywność dla niemowląt, plastry, materiały opatrunkowe, materiały do plombowania zębów, woski dentystyczne, środki odkażające, środki do zwalczania szkodników, fungicydy, herbicydy.

(111) **161766** (220) 2002 02 04 (210) 245985  
 (151) 2005 04 06  
 (732) „SELGROS” Spółka z o.o., Poznań, PL.  
 (540)

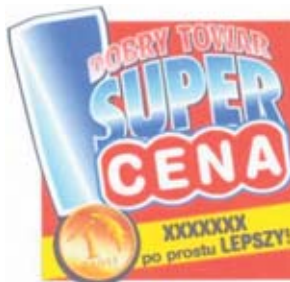

Kolory znaku: czerwony, biały, niebieski, żółty, czarny, złoty  
 (531) 24.5, 25.1, 26.4, 27.5, 29.1  
 (510), (511) **16** biuletyny, etykiety, nalepki, emblematy, prospekty, katalogi.

(111) **161767** (220) 2001 07 18 (210) 238353  
 (151) 2005 02 24  
 (732) „HABE” Grzegorz Holka, Michałów-Grabina, PL.  
 (540) HABE  
 (510), (511) **06** konstrukcje i materiały metalowe stosowane w budownictwie, **08** narzędzia stosowane w budownictwie, w tym: dłuta, przecinaki, piły, napinacze, przecinarki, dźwignie, frezy, gwintownice, imadła, kafary, kątowniki, kielnie, kilofy, lewarki, młotki, nitownice, noże, obcęgi, wiertła, przebijaki, rozwiertaki, **19** konstrukcyjne materiały budowlane niemetalowe, w tym: belki, szalunki, stropy, pokrycia dachowe, drenaż, puszki wentylacyjne, kątowniki, obudowy i trzony kominowe, listwy, **35** marketing, promocja, akwizycja, rozpowszechnianie materiałów reklamowych dotyczących konstrukcji, urządzeń i akcesoriów dla budownictwa, organizacja wystaw handlowych i reklamowych, prowadzenie hurtowni i sklepów z konstrukcjami, narzędziami i akcesoriami stosowanymi w budownictwie, **37** usługi ogólnobudowlane w tym: rozbiórka i burzenie obiektów, roboty ziemne, wykopy, fundamentowanie, naprawy i budowa dróg, roboty budowlane w zakresie wznoszenia budynków, w tym montaż budowli z elementów

prefabrykowanych, usługi murarskie, kompletne obiekty budowlane lub ich części, konstrukcje i pokrycia dachowe, montaż konstrukcji stalowych, rurociągi, linie elektroenergetyczne, instalacje ciepłone, gazowe, wodne, centralnego ogrzewania, wodno-kanalizacyjne, wentylacyjne, elektryczne oraz sygnalizacyjne budynków i obiektów budowlanych, usługi budowlane wykończeniowe, w tym: tynkowanie, stolarka, podłogi, ściany, posadzkarstwo, tapetowanie i oblicowanie ścian, malowanie, szklenie, wynajem sprzętu budowlanego z obsługą operatorską, **42** prace projektowe w branży budowlanej, usługi związane z wzornictwem przemysłowym.

(111) **161768** (220) 2001 07 17 (210) 238340  
 (151) 2005 02 24  
 (732) Przedsiębiorstwo Wielobranżowe „LILA” Roman Sobolewski, Gniewkowo, PL.  
 (540)



Kolory znaku: zielony, pomarańczowy, niebieski, złoty  
 (531) 1.1, 1.15, 26.2, 27.5, 29.1  
 (510), (511) **41** usługi w zakresie organizowania konferencji i szkoleń, **43** usługi hotelarskie, **44** usługi w zakresie rehabilitacji i profilaktyki zdrowotnej.

(111) **161769** (220) 2001 07 17 (210) 238341  
 (151) 2005 02 24  
 (732) Biuro Usług Turystycznych „J&B” Jan Bilski, Barbara Olszowy, Kielce, PL.  
 (540) ELITA  
 (510), (511) **36** pośrednictwo ubezpieczeniowe, usługi ubezpieczeniowe, **39** organizowanie podróży, organizowanie wycieczek, rezerwowanie miejsc na wycieczki, usługi przewodnickie, zwiedzanie, **41** edukacja, nauczanie, organizowanie obozów językowych, informacja o rekreacji, organizowanie wypoczynku urlopowego, wczasów pracowniczych i rodzinnych, wypoczynku świątecznego, wczasów rehabilitacyjnych i profilaktycznych, wypoczynku sobotnio-niedzielnego dla osób niepełnosprawnych i ich rodzin, kolonii i obozów dla dzieci i młodzieży, **43** świadczenie usług hotelarskich, kawiarnianych i gastronomicznych wraz z usługami towarzyszącymi zawartymi w klasie 43, organizowanie obozów wakacyjnych z zakwaterowaniem.

(111) **161770** (220) 2001 07 17 (210) 238342  
 (151) 2005 02 24  
 (732) Biuro Usług Turystycznych „J&B” Jan Bilski, Barbara Olszowy, Kielce, PL.  
 (540)



(531) 1.5, 24.17, 27.5  
 (510), (511) **36** pośrednictwo ubezpieczeniowe, usługi ubezpieczeniowe, **39** organizowanie podróży, organizowanie wycieczek, rezerwowanie miejsc na wycieczki, usługi przewodnickie, zwiedzanie, **41** edukacja, nauczanie, organizowanie obozów językowych, informacja o rekreacji, organizowanie wypoczynku urlopowego, wczasów pracowniczych i rodzinnych, wypoczynku świątecznego, wczasów rehabilitacyjnych i profilaktycznych, wypoczynku sobotnio-niedzielnego dla osób niepełnosprawnych i ich rodzin, kolonii i obozów dla dzieci i młodzieży, **43** świadczenie usług hotelarskich, kawiarnianych i gastronomicznych wraz z usługami

mi towarzyszącymi zawartymi w klasie 43, organizowanie obozów wakacyjnych z zakwaterowaniem.

(111) **161771** (220) 2001 05 12 (210) 235476  
(151) 2005 02 03  
(732) PPHiU ZPCHr „MARCO” Eugeniusz Marcoń, Wrocław, PL.  
(540)



Kolory znaku: czerwony, czarny

(531) 24.17, 27.5, 29.1

(510), (511) **06** metalowe ramy do okien, okna i osprzęt do okien, metalowe futryny, drzwi i osprzęt do drzwi, żaluzje metalowe, rolety zewnętrzne metalowe, konstrukcje metalowe, bramy metalowe, przenośne konstrukcje metalowe, ogrodzenia metalowe, **16** ramy i okna niemetalowe, futryny i drzwi niemetalowe, konstrukcje przenośne niemetalowe, **37** usługi z zakresu robót: budowlanych, remontowych, montażowych, montażu stolarki budowlanej metalowej i niemetalowej oraz rolet, żaluzji i markiz, nadzór budowlany.

(111) **161772** (220) 2001 05 16 (210) 235596  
(151) 2005 02 14  
(732) TWENTIETH CENTURY FOX FILM CORPORATION,  
Los Angeles, US.  
(540)



(531) 27.5

(510), (511) **09** pokrowce na telefony komórkowe, uchwyty do telefonów komórkowych, stojaki na CD, magnesy dekoracyjne, kamery, kamery przenośne, kalkulatory, dyskiety komputerowe, gry komputerowe i gry video, oprogramowanie video i oprogramowanie komputerowe, kasety, rolki filmowe i C D-ROMy do gier komputerowych, przystosowane do użytku w odbiornikach telewizyjnych, przenośne gry komputerowe, przenośne kasety, rolki filmowe i C D-ROMy do gier komputerowych, podkładki i uchwyty do myszy komputerowych, filmy (ruchome), nagrane taśmy, kasety i dyski video i płyty DVD, nagrane taśmy, kasety audio i płyty kompaktowe, **16** materiały piśmienne, papier listowy i koperty, wizytówki, nalepki, tatuaże zmywalne, plakaty, notatniki, pamiętniki, książki adresowe, terminarze, kartki pocztowe, zdjęcia, albumy fotograficzne, kalendarze biurkowe, kalendarze ścienne, bloki do notatek, foldery, notesy, bloki luźnych kartek, pióra, ołówki, stojaki na ołówki, niemagnetycznie kodowane karty telefoniczne, podpórki na książki, powieści beletrystyczne, komiksy, karty okolicznościowe, książki do kolorowania, okładki książek, okolicznościowe czapeczki i kotyliony papierowe, papier do pakowania i papierowe karneciki do prezentów, papierowe torby na lunch, klej do użytku domowego, pieczętki, gumki do wycierania, linijki do rysowania, przekładki papierowe, **25** T-shirty, pulowery, swetry, koszulki bez rękawów, szorty, spodnie, legginsy, bokserki, figi damskie i slipy męskie, bielizna ocieplana, kalesony, koszule nocne, piżamy, suknie, bielizna, pantofle, kurtki, kapelusze, czapki, skarpetki, czepki kąpielowe, kostiumy, maski, **28** deskorolki, hulajnogi, przenośne zespoły do grania w gry elektroniczne, pełnowymiarowe wolnostojące automaty do gry, układanki i puzzle, lalki, zabawki pluszowe, figurki do gier sytuacyjnych, zestawy do gier sytuacyjnych z figurkami, samochody-zabawki, zabawki do jeżdżenia, dmuchane zabawki, kukielki, gry planszowe, trójwymiarowe stereoskopy-zabawki, jo-jo, dekoracje choinkowe, zabawki nakręcane, zabawki zdalnie sterowane, telefony-zabawki, bumerangi, karty do gry, **41** usługi rozrywkowe: produkcja i dystrybucja filmów, produkcja nagranych taśm, kaset i dysków video, płyt DVD, nagranych taśm, kaset audio i płyt komp-

ktowych, dostarczanie informacji on-line w zakresie rozrywki filmowej, telewizyjnej i video za pośrednictwem globalnej sieci komunikacyjnej.

(111) **161773** (220) 2001 05 16 (210) 235597  
(151) 2005 02 14  
(732) Wrangler Apparel Corp., Wilmington, US.  
(540) WRANGLER  
(510), (511) **09** okulary.

(111) **161774** (220) 2001 05 17 (210) 235660  
(151) 2005 02 17  
(732) F.S. Andersen A/S, Vedbaek, DK.  
(540) MULTI-WING  
(510), (511) **07** łopatki wentylatorów (części maszyn), **11** łopatki wentylatorów.

(111) **161775** (220) 2001 05 15 (210) 235602  
(151) 2005 02 21  
(732) Miejsko - Gminny Ośrodek Kultury w Opalenicy,  
Opalenica, PL.  
(540)



Kolory znaku: ciemnoniebieski, żółty, biały

(531) 26.13, 27.5, 29.1

(510), (511) **41** usługi w zakresie rozrywki i nauczania, organizowania imprez turystycznych, spektakli, festiwalu, wystaw, odczytów, imprez artystycznych, rozrywkowych, sportowo - rozrywkowych, usługi wydawnicze.

(111) **161776** (220) 2001 07 23 (210) 238725  
(151) 2005 02 28  
(732) Zakład Produkcji Wody Spółka z o.o., Nowa Dęba, PL.  
(540)



Kolory znaku: brązowy, zielony, popielaty, biały, niebieski

(531) 1.15, 5.3, 26.1, 27.5, 29.1

(510), (511) **32** woda mineralna niegazowana i gazowana, woda stołowa.

(111) **161777** (220) 2001 07 26 (210) 238838  
(151) 2005 02 17  
(732) „CENTRUM MODY WARSZAWA” Spółka z o.o.,  
Kajetany, PL.  
(540)



Kolory znaku: czerwony, biały

(531) 27.5, 29.1

(510), (511) **25** odzież.

(111) **161778** (220) 2001 07 26 (210) 238839  
 (151) 2005 02 17  
 (732) „CENTRUM MODY WARSZAWA” Spółka z o.o.,  
 Kajetany, PL.  
 (540)



Kolory znaku: czerwony, biały  
 (531) 27.5, 29.1  
 (510), (511) **25** odzież.

(111) **161779** (220) 2001 07 26 (210) 238853  
 (151) 2005 02 17  
 (732) Zenon Environmental Inc., Oakville, CA.  
 (540) HOMESPRING  
 (510), (511) **11** aparatura do filtrowania i uzdatniania wody.

(111) **161780** (220) 2001 07 27 (210) 238907  
 (151) 2005 02 11  
 (732) JUBILAT Spółka z o.o., Mielec, PL.  
 (540)



(531) 1.1, 25.1, 27.5  
 (510), (511) **41** organizowanie imprez sportowych, kluby towarzyskie, zapewnianie osób do towarzystwa, **43** usługi hotelowe, gastronomiczne, agencje zakwaterowania, **44** usługi fizykoterapeutyczne i rehabilitacyjne, salony fryzjerskie i kosmetyczne, usługi masażu.

(111) **161781** (220) 1999 02 02 (210) 197312  
 (151) 2005 03 11  
 (732) Dr Wilsz Krystyna Laboratorium Kosmetyczne NOREL,  
 Łomianki, PL.  
 (540)



Kolory znaku: turkusowy, żółty, niebieski, biały, czerwony  
 (531) 5.5, 26.1, 27.5, 29.1  
 (510), (511) **03** kremy, mleczka i balsamy do ciała, maseczki, maści, toniki.

(111) **161782** (220) 2000 03 22 (210) 215755  
 (151) 2005 03 04  
 (732) P.P.H.U. „DART-STYL” Spółka Jawna Robert Dańda,  
 Leszek Ryter, Konstancin Łódzki, PL.  
 (540)



(531) 5.5, 25.7

(510), (511) **24** dzianiny, tkaniny, obrusy, serwetki, bieżniki, bielizna pościelowa, ręczniki, **25** ubrania, bielizna, **26** hafty, koronki, lamówki do odzieży, ozdoby haftowane, pasmanteria, sznurki lamówkowe, taśmy elastyczne.

(111) **161783** (220) 2001 07 04 (210) 237825  
 (151) 2005 03 31  
 (732) Przedsiębiorstwo Produkcyjno-Handlowo-Uslugowe  
 „DIAMOND” Spółka z o.o., Kraków, PL.  
 (540)



(531) 26.1, 27.5  
 (510), (511) **06** armatura metalowa do przewodów sprężonego powietrza, armatura do przewodów metalowa, baseny kąpielowe (konstrukcje metalowe), biały metal, blacha metalowa, breloki do kluczy, chrom, cynk, dozowniki do ręczników zamocowane metalowe, drobnica metalowa, drut miedziany nieizolowany, ekrany paleniskowe, gałki metalowe, gwoździe, haki, haki metalowe, kabiny kąpielowe metalowe, kłamki, kolanka do rur metalowe, końcówki do kabli metalowe, końcówki wylotowe z metali, krany do beczek metalowe, kształtki rurowe rozgałęzieniowe metalowe, metalowe liny, miedź surowa lub półprzetworzona, mosiądz surowy półprzetworzony, nawijarki niemechaniczne do przewodów giętkich metalowe, nikiel, okucia metalowe, opaski zaciskowe metalowe, do łączenia rur, osłony do rur metalowe, pierścienie miedziane, pręty metalowe, przewody metalowe do centralnego ogrzewania, przewody rozgałęźne metalowe do kanalizacji, przewody ciśnieniowe metalowe, przewody do instalacji, wentylacji i klimatyzacji metalowe, przewody wodociągowe metalowe, rury metalowe do drenażu, rury metalowe, rury nierdzewne, stopy srebrno-cynowe do polerowania, śruby metalowe, taśmy metalowe, tuleje metalowe, uchwyty metalowe, uszczelki metalowe, wyroby artystyczne z brązu, wieszaki metalowe, zaciski do kabli metalowe, zaciski do rur i kabli metalowe, zawory metalowe, zasuwki, zawiasy metalowe, zawory do rur drenażowych metalowe, zawory wodociągowe metalowe, zawory zasuwowe metalowe (inne niż do części maszyn), zbiorniki metalowe, złącza kabli metalowe nieelektryczne, złączki do rur metalowe, żaluzje metalowe, żyłki do wiązania metalowe, **11** aparaty do filtrowania wody, aparaty do pobierania wody, aparaty do podgrzewania wody, armatura do regulacji urządzeń wodnych, gazowych, przewodów wodnych lub gazowych, aparaty i urządzenia do uzdatniania wody, armatura bezpieczeństwa do urządzeń oraz instalacji wodnych, gazowych, armatura łazienkowa, baterie umywalkowe, baterie bidetowe, baterie prysznicowe, dozowniki środków odkażających w łazienkach i toaletach, płuczki ustępowe, miski klozetowe, bidety, pisuary, umywalki, wanny, wanny do nasiadówek, wanny łazienkowe, sedesy, suszarki łazienkowe do rąk, bojlerki do gazu, bojlerki ogrzewcze, filtry do wody pitnej jako części instalacji domowych lub przemysłowych, filtry do baterii sanitarnych, głowice termostatyczne do instalacji grzewczych, grzejniki do centralnego ogrzewania, grzejniki elektryczne, grzałki do wody, zaślepki do grzejników, instalacje wodne do ogrzewania, instalacje do dystrybucji wody, instalacje do kąpieli, instalacje do sauny, kabiny natryskowe, natryski, natryski ściennie, prysznice, krany, krany czerpalne, kurki, nawilżacze do grzejników centralnego ogrzewania, rury do bojlerów centralnego ogrzewania, ustępy prze-nośne, syfony, uszczelki do kranów wodociągowych, podgrzewacze wody, przewody jako części instalacji sanitarnych, przewody wodociągowe, przewody gazowe, ruszty paleniskowe, urządzenia do klimatyzacji, węzownice jako części instalacji grzewczych lub wodnych, węże do instalacji i urządzeń łazienkowych, wyposażenie pieców, zasuwki klinowe, zawory do armatury łazienkowej, wodnej, gazowej, zawory grzejnikowe, zawory powietrzne do parowej instalacji, zawory regulujące poziom w zbiornikach, zawory termostatyczne, zlewozmywaki ze stali nierdzewnej, zlewy, **17** armatura do przewodów niemetalowa, kit, mieszanki chemiczne do

uszczelniania, nici z tworzyw sztucznych do zgrzewania tworzyw sztucznych, obrączki gumowe, papier izolacyjny, pierścienie wodoszczelne, szczeliwa do połączeń, sznury gumowe, uszczelki do przewodów, uszczelki z włókna wulkanizowanego, uszczelki zapobiegające przeciekowi wody, węże do podlewania, węże z materiałów włóknistych, włókna wulkanizowane, zatyczki gumowe, zawory klapowe gumowe, zawory z tworzyw sztucznych do przewodów drenażowych, zawory z kauczuku naturalnego lub z fibry, złącza rozprężone do uszczelniania, złączki do rur niemetalowe, **19** baseny kąpielowe niemetalowe, kabiny kąpielowe, ksyololit, kształtki rozgałęzieniowe niemetalowe, nawijarki do węży giętkich niemechaniczne i niemetalowe, marmur, materiały konstrukcyjne niemetalowe, obudowy kominków, przewody ciśnieniowe, przewody wodociągowe niemetalowe, żaluzje niemetalowe, **37** instalacja i naprawy urządzeń klimatyzacyjnych, sanitarnych, wodociągowych, gazowych, grzewczych, wyposażenie kuchni i łazienek.

(111) **161784** (220) 2003 08 29 (210) 269237  
 (151) 2005 03 31  
 (732) Jacek Kwapisz, Gdańsk, PL.  
 (540) strong man  
 (510), (511) **32** napoje bezalkoholowe, piwo, **33** napoje alkoholowe, wódka.

(111) **161785** (220) 2003 11 12 (210) 272468  
 (151) 2005 03 31  
 (732) SECO/WARWICK Spółka z o.o., Świebodzin, PL.  
 (540)



Kolory znaku: żółty, pomarańczowy, ugier, brązowy  
 (531) 25.7.1, 26.4.1, 27.5.1, 29.1.14  
 (510), (511) **09** aparatura do cięcia łukiem elektrycznym, piece do doświadczeń laboratoryjnych, urządzenia do dozowania, urządzenia do analizy gazu, urządzenie do kontroli i regulacji, **11** aparatura do oczyszczania gazów, aparatura do suszenia powietrza, aparatura do wentylacji i klimatyzacji, aparatura i dźwigary do ładowania pieców, armatura do pieców, chłodnice pieców, dmuchawy i ich części oraz instalacje do nawiewu, elementy grzejne, instalacje do filtrowania i klimatyzacji powietrza, instalacje podgrzewania, kanały kominowe, piece do spopielenia, palniki gazowe, zbiorniki chłodzące do pieców, piece inne niż do celów doświadczalnych, piece słoneczne, płyty grzejące i grzejne, rekuperatory ciepła, urządzenia i instalacje do suszenia, urządzenia do ogrzewania na paliwo płynne lub gazowe, węzownice jako części instalacji grzewczych lub chłodniczych, wyciągi kominowe, wyciągi wentylacyjne, wymienniki ciepła, wyposażenie pieców, zespół grzejny powietrza, żarniki elektryczne do ogrzewania, **37** czyszczenie i naprawy kotłów, usługi instalowania i naprawy pieców, usługi instalowania oraz naprawy urządzeń klimatyzacyjnych, konserwacja i naprawy palników, regeneracja maszyn zużytych lub częściowo zniszczonych, **40** hartowanie metali, spawanie, lutowanie, **42** badania techniczne, opracowywanie projektów technicznych.

(111) **161786** (220) 2003 11 12 (210) 272528  
 (151) 2005 03 11  
 (732) „Doradztwo Gospodarcze DGA” S.A., Poznań, PL.  
 (540)



Kolory znaku: granatowy, czarny, pomarańczowy, biały  
 (531) 26.2.1, 27.5.1, 29.1.2, 29.1.4

(510), (511) **09** programy komputerowe, **35** usługi doradztwa dotyczącego prowadzenia działalności gospodarczej, zarządzania i handlu, usługi w zakresie wdrażania systemów zarządzania jakością, **36** usługi wyceny wartości materialnych i niematerialnych, **41** usługi szkolenia dotyczące: działalności gospodarczej, usług finansowych, wykorzystania funduszy strukturalnych, przeprowadzania audytów wewnętrznych, informatyki, **42** usługi doradztwa dotyczącego informatyki i sprzętu komputerowego, usługi opracowywania programów komputerowych.

(111) **161787** (220) 2003 11 20 (210) 272773  
 (151) 2005 02 03  
 (732) DOMINIUM PIZZA Tomasz Plebaniak, Józefów, PL.  
 (540)



Kolory znaku: biały, niebieski, czerwony  
 (531) 3.3.1, 21.1.13, 25.7.1, 27.5.1, 29.1.1, 29.1.4  
 (510), (511) **43** usługi gastronomiczno-restauracyjne.

(111) **161788** (220) 2004 04 15 (210) 279369  
 (151) 2005 03 04  
 (732) CARRY Spółka z o.o., Poznań, PL.  
 (540)



Kolory znaku: czerwono-brązowy, biały  
 (531) 26.4.2, 27.5.1, 29.1.1, 29.1.6  
 (510), (511) **03** kosmetyki, **18** torby turystyczne, torby podróżne, plecaki, torebki, paski skórzane i skóropodobne, **25** odzież z tworzyw naturalnych i sztucznych, nakrycia głowy, paski jako odzież.

(111) **161789** (220) 2004 05 17 (210) 280800  
 (151) 2005 03 24  
 (732) Firma Handlowa A & S PARFUME FACTORY Marek Asenkowicz, Katowice, PL.  
 (540) INTENSE BLACK  
 (510), (511) **03** wyroby perfumeryjne w tym: perfumy, wody toaletowe, woda lawendowa, woda kolońska, dezodoranty do użytku osobistego.

(111) **161790** (220) 2004 06 04 (210) 281633  
 (151) 2005 03 31  
 (732) BAUMA S.A., Warszawa, PL.  
 (540)



Kolory znaku: żółty, czarny  
 (531) 26.4.2, 26.15.1, 29.1.12  
 (510), (511) **06** materiały budowlane metalowe, metalowe: szalunki do betonu, materiały zbrojeniowe dla budownictwa, materiały zbrojeniowe do betonu, rusztowania, pomosty prefabrykowane, drabiny, barierki ochronne, podpory, kosze, rury, złączki, skrzynie, pojemniki, zaciski, siatka druciana, **19** materiały budowlane niemetalowe, niemetalowe: rusztowania, pomosty prefabrykowa-

ne, szalunki do betonu, zbrojenie dla budownictwa, rury sztywne, dźwigary, belki, materiały konstrukcyjne, kratownice, płytki podłogowe, płyty budowlane, sklejka, drewno budowlane, drewno częściowo obrabiane, drewno obrabiane, drewno użytkowe, szalunki kartonowe, rury z kartonu, karton budowlany, karton z miazgi drzewnej, kamień, kamień budowlany, tłuczeń, **35** doradztwo w zarządzaniu i organizacji działalnością gospodarczą, doradztwo specjalistyczne w działalności gospodarczej, usługi w zakresie rachunkowości, doradztwa finansowo-księgowego i inwestycyjnego, ekspertyzy w działalności gospodarczej, promocja sprzedaży, usługi w zakresie zaopatrzenia osób trzecich, **37** usługi budowlane i instalacyjne w zakresie budownictwa ogólnego, budownictwa komunikacyjnego i instalacji podziemnych, nadzór budowlany, wynajem maszyn i sprzętu budowlanego, wynajem żurawi, montaż, konserwacja, naprawa i wynajem rusztowań i szalunków, **39** transport sprzętu i materiałów budowlanych, pośrednictwo w transporcie, **40** obróbka drewna, kompletowanie materiałów na zamówienie, **42** doradztwo budowlane, projektowanie budynków, ekspertyzy inżynierskie, projekty techniczne w zakresie szalunków i rusztowań, technologii robót budowlanych, technologii produkcji wyrobów branży metalowej.

(111) **161791** (220) 2004 05 26 (210) 281248  
(151) 2005 03 24

(732) „BIS” Busz, Pszczoła, Starco Spółka Jawna, Bielsko-Biała, PL.  
(540) DIPLOMAT

(510), (511) **25** odzież sportowa, odzież dla wędkarzy, odzież wodoodporna, **28** czerpaki do połowu ryb, haczyki wędkarskie, kołowrotki wędkarskie, linki, żyłki wędkarskie, spławiki dla wędkarstwa, pływak dla wędkarstwa, przynęty stosowane w wędkarstwie - sztuczne, strzelby harpunowe, wabiki dla rybołówstwa, wędkę do łowienia, drobny sprzęt wędkarski.

(111) **161792** (220) 1995 07 19 (210) 149475  
(151) 2005 02 28

(732) Krynica Zdrój Spółka z o.o., Krynica, PL.  
(540) KRYNICKIE ZDROJE

(510), (511) **32** woda mineralna gazowana, woda mineralna niegazowana, wody mineralne smakowe.

(111) **161793** (220) 1999 04 16 (210) 200648  
(151) 2005 02 15

(732) Przedsiębiorstwo Zagraniczne „INTER FRAGRANCES” Spółka z o.o., Poznań, PL.

(540) ginkgo program

(510), (511) **03** kosmetyki, środki perfumeryjne, olejki eteryczne, środki wybielające, barwniki do bielizny, preparaty do usuwania farb, odtłuszczacze, preparaty do krochmalenia, środki czyszczące, nabłyszczające, szorujące, mydła, płyny do pielęgnacji włosów, środki do czyszczenia zębów.

(111) **161794** (220) 1999 12 31 (210) 211933  
(151) 2005 02 23

(732) Przedsiębiorstwo Produkcyjno-Handlowo-Usługowe „DRAGON” Mirosław Wojczuk, Wrocław, PL.

(540)



Kolory znaku: czerwony, biały, czarny, zielony, żółty, granatowy  
(531) 23.1, 24.1, 27.5, 29.1

(510), (511) **35** pośrednictwo handlowe i usługowe bez kontaktu z towarem polegające na kojarzeniu kontrahentów oraz zgrupowanie na rzecz osób trzecich towarów pozwalające nabywcy wygodnie je oglądać i kupować w sklepie z artykułami spożywczymi i przemysłowymi, marketing, **37** usługi w zakresie prac remontowo-budowlanych, nadzór techniczny, prace specjalistyczne w budownictwie, prace porządkowe, **39** usługi transportowe i sprzętowe na rzecz osób trzecich, **41** usługi w zakresie informacji o rekreacji, organizacji imprez o działalności rozrywkowej, sportowej, rekreacyjnej i turystycznej, **43** usługi hotelarskie i gastronomiczne.

(111) **161795** (220) 2000 03 27 (210) 215909  
(151) 2005 02 18

(732) GREEN HOLDINGS Spółka z o.o., Warszawa, PL.

(540) Centrum J

(510), (511) **35** administrowanie i zarządzanie sklepami i punktami usługowymi, doradztwo w zakresie zarządzania działalnością gospodarczą, doradztwo dotyczące organizowania i prowadzenia działalności gospodarczej, usługi badania rynku, w szczególności badania rynku nieruchomości, usługi reklamowe, usługi menedżerskie, **36** administrowanie i zarządzanie nieruchomościami i lokalami użytkowymi, usługi związane z finansowaniem inwestycji budowlanych, prowadzenie działalności inwestycyjnej w zakresie nieruchomości, pozyskiwanie terenów pod inwestycje, **37** usługi budowlane, montaż, usługi instalacyjne, **39** wynajmowanie miejsc parkingowych, **41** usługi związane z organizacją rozrywki, usługi związane z użytkowaniem sal kinowych, usługi związane z prowadzeniem kręgielni, **42** usługi projektowe, **43** usługi zaopatrzenia w żywność i napoje, usługi świadczone przez bary, restauracje, kafeterie i inne punkty gastronomiczne, tymczasowe zakwaterowanie.

(111) **161796** (220) 2000 05 09 (210) 218128  
(151) 2005 02 23

(732) A&E TELEVISION NETWORKS (New York corporation), Nowy Jork, US.

(540)

## KANAL HISTORYCZNY

(531) 27.5

(510), (511) **09** taśmy wideo, kasety wideo, filmy, płyty telewizyjne, taśmy i kasety do odtwarzania dźwięku, nadajniki i odbiorniki telewizyjne i kablowe oraz części i osprzęt do nich, **16** druki, książki, przewodniki dotyczące programów, drukowane teksty programów, fotografie, papeteria, materiały szkoleniowe i instruktażowe (z wyjątkiem aparatów), **38** usługi związane z telewizją kablową, rozpowszechnianie programów radiowych i telewizyjnych, porady techniczne i konsultacje w zakresie telewizji kablowej, **41** usługi w zakresie nauczania i rozrywki polegające na produkcji i rozpowszechnianiu programów telewizji kablowej do celów rozrywkowych i edukacyjnych.

(111) **161797** (220) 2000 05 10 (210) 218290  
(151) 2005 02 28

(732) NET SOFT Spółka Akcyjna, Gdańsk-Wrzeszcz, PL.

(540) net soft

(510), (511) **09** programy komputerowe, komputery i sprzęt komputerowy, urządzenia, przyrządy i aparaty elektrotechniczne i elektroniczne nie wymienione w innych klasach, magnetyczne i optyczne nośniki danych, karty z pamięcią lub mikroprocesorem, aparaty fotograficzne, podzespoły elektroniczne, instalacje elektryczne, lasery, kable elektryczne, kable światłowodowe, przyrządy optyczne, neony reklamowe, płyty fonograficzne, półprzewodniki, mikroprocesory, przewody elektryczne i telefoniczne, akcesoria do urządzeń, aparatów i przyrządów elektrycznych i elektronicznych nie ujęte w innych klasach, przyrządy szkolne i naukowe, publikacje elektroniczne, płyty i kasety z na-

graniami, **16** sprzęt biurowy z wyjątkiem mebli, artykuły biurowe, papier i wyroby z papieru, książki, atlasy, przewodniki, broszury, czasopisma, kalendarze, katalogi, materiały do nauczania, artykuły szkolne, artykuły piśmienne, **35** usługi w zakresie badania rynku i opinii, doradztwo w zakresie organizowania i prowadzenia działalności gospodarczej i zarządzania, informacja handlowa, usługi w zakresie tworzenia i obsługi komputerowych baz danych, komputerowe zarządzanie plikami, wyszukiwanie informacji w plikach komputerowych dla osób trzecich, usługi w zakresie reklamy komputerowej, sortowanie danych w bazach komputerowych, udostępnianie serwisów internetowych informacyjnych i handlowych, świadczenie usług informatycznych w celu ułatwienia sprzedaży towarów i usług przez osoby trzecie za pośrednictwem Internetu, usługi w zakresie księgowości i rachunkowości, prognozy ekonomiczne, udostępnianie komputerowych baz danych, udostępnianie możliwości wyszukiwania informacji poprzez wyszukiwarki internetowe, **38** usługi w zakresie przesyłania danych i informacji przy pomocy komputerów, usługi w zakresie łączności telefonicznej, komórkowej, satelitarnej, komputerowej w tym z wykorzystaniem Internetu i poczty elektronicznej, wypożyczanie i dzierżawa urządzeń do przekazywania informacji i urządzeń telekomunikacyjnych, **42** usługi w zakresie programowania komputerów, administrowanie stronami komputerowymi analizy systemów komputerowych, usługi projektowania systemów komputerowych, usługi architektoniczne, badania i analizy techniczne, doradztwo i ekspertyzy w zakresie informatyki i sprzętu komputerowego, usługi inżynierskie w zakresie informatyki nie ujęte w innych klasach, odtwarzanie komputerowych baz danych, usługi badawczo-rozwojowe w zakresie informatyki dla osób trzecich, usługi w zakresie instalacji oprogramowania komputerowego, konwersja oprogramowania komputerowego, konwersja danych lub dokumentów na formę elektroniczną w tym konwersja danych przez programy komputerowe, tworzenie i utrzymywanie stron internetowych dla osób trzecich.

(111) **161798** (220) 2001 04 26 (210) 235032  
(151) 2005 04 06  
(732) Przedsiębiorstwo Wielobranżowe „TOVAGO”  
Grzegorz Wapniarski, Puszczycowo, PL.  
(540)



Kolory znaku: czerwony, zielony  
(531) 26.4, 27.5, 29.1  
(510), (511) **30** wyroby cukiernicze, piekarnicze, ciastka, chleb, bułki, paluszki.

(111) **161799** (220) 2000 06 14 (210) 219931  
(151) 2005 02 16  
(732) Polskie Towarzystwo Turystyczno-Krajoznawcze Oddział w Sandomierzu, Sandomierz, PL.  
(540)



Kolory znaku: złoty, kremowy, zielony, żółty, ciemnoniebieski, czerwony  
(531) 24.1, 26.1, 27.5, 29.1  
(510), (511) **39** usługi przewodnictwa turystycznego i pilotażu, organizowanie wycieczek, rajdów, zlotów, **41** organizowanie kolonii i zimowisk, szkolenie kadry programowej.

(111) **161800** (220) 2000 06 20 (210) 220288  
(151) 2005 02 03  
(732) „ASTRAL” Spółka z o.o., Łódź, PL.  
(540)



Kolory znaku: czarny, czerwony, jasnoszary, biały, ciemnoszary  
(531) 14.7, 24.1, 27.5, 29.1  
(510), (511) **08** budowlane narzędzia ręczne sterowane ręcznie, **11** wanny, umywalki, sedesy, bidety, sprzęt i armatura łazienkowa taka jak bojler, miski klozetowe, toalety, umywalki, zlewozmywaki, fontanny, kabiny natryskowe, płuczki, sanitarne instalacje, **19** płytki ceramiczne, kabiny kąpielowe, glazura, terakota, kostka z kamienia, baseny kąpielowe, figurki z kamienia, listwy niemetalowe, mozaiki do budownictwa, okładziny niemetalowe, panele niemetalowe, ceramika budowlana, fugi, płytki dekoracyjne na ściany, **20** meble kuchenne i łazienkowe, posągi z drewna, wosku, gipsu i tworzyw sztucznych, lustra, drobne wyposażenie łazienek i kuchni zawarte w tej klasie, haki i karnisze do zasłon, kosze niemetalowe, koszyki niemetalowe, kółka do zasłon, plecionki ze słomy, pojemniki niemetalowe, skrzynki niemetalowe, tablice z drewna, stojaki, wieszaki, osprzęt do drzwi niemetalowy, **21** przybory toaletowe i łazienkowe, szczotki, **35** pośrednictwo w zawieraniu transakcji handlowych, zgrupowanie na rzecz osób trzecich urządzeń, przyborów, zestawów armatury, wyposażenia, przyrządów wykorzystywanych w łazienkach i sanitariatach do utrzymywania higieny osobistej oraz czystości pomieszczeń, artykułów metalowych, ceramicznych, z kamienia naturalnego i innych materiałów naturalnych, drewnianych i drewnopodobnych, z mas plastycznych, tworzyw sztucznych, szkła, tkanych, dzianych, produktów chemicznych przeznaczonych do odnawiania, renowacji pomieszczeń, mebli kuchennych i łazienkowych pozwalające nabywcy wygodnie oglądać i kupować te towary w sklepie i hurtowni, **37** usługi budowlane, remontowo-budowlane, usługi wykonawstwa instalacji wodociągowych, kanalizacyjnych.

(111) **161801** (220) 1999 07 19 (210) 204874  
(151) 2005 03 10  
(732) Przedsiębiorstwo Produkcji Farmaceutycznej „GEMI”  
Grzegorz Nowakowski, Karczew, PL.  
(540) peroxygel  
(510), (511) **03** kremy i żele kosmetyczne, pasty do zębów, **05** farmaceutyki, leki ziołowe, kremy i maści lecznicze, specyfiki farmaceutyczne przeciwzapalne i do dezynfekcji.

(111) **161802** (220) 1999 12 16 (210) 211254  
(151) 2005 03 29  
(732) „PROFILOPLAST” Andrzej Górczak, Piotr Górczak,  
Urszula Górczak, Agnieszka Kołodziejczyk, Anna Waligóra,  
Spółka jawna, Wilkowice, PL.  
(540)



Kolory znaku: niebieski, biały, czarny, czerwony  
(531) 7.3, 27.5, 29.1  
(510), (511) **06** metalowe materiały budowlane, rolety antywłamaniowe, bramy garażowe i wjazdowe metalowe, żaluzje metalowe,



profile metalowe, okucia metalowe i kształtowniki do okien i drzwi, śruby, gwoździe i wkręty, okna i drzwi metalowe, **17** materiały do uszczelnień i izolowania, uszczelki do drzwi i okien gumowe, **19** niemetalowe materiały budowlane, okna, drzwi i witryny sklepowe z tworzyw sztucznych, parapety niemetalowe, bramy garażowe i wjazdowe niemetalowe, niemetalowe rolety i żaluzje, profile instalacyjne i wykończeniowe z tworzyw sztucznych, materiały niemetalowe do instalowania okien i drzwi, glazura, niemetalowe płytki ściennie i podłogowe, **36** usługi najmu lokali biurowych, mieszkalnych i użytkowych, pośrednictwo handlowe w zakresie obrotu nieruchomości, **37** usługi remontowe i budowlane w zakresie budownictwa mieszkaniowego i przemysłowego, usługi montażu i instalowania okien, drzwi, witryn sklepowych, bram garażowych i wjazdowych, usługi w zakresie montażu i demontażu konstrukcji zewnętrznych, w tym rusztowań, usługi w zakresie wykańczania wnętrz, prowadzenia robót ziemnych, **39** usługi w zakresie transportu samochodowego osób i towarów, wynajem i wypożyczanie samochodów, koni i powozów.

(111) **161803** (220) 2000 01 14 (210) 212416  
(151) 2005 03 17  
(732) BWS Polska Spółka z o.o., Rzeszów, PL.  
(540) balatoni bor  
(510), (511) **33** wina pochodzące z Węgier.

(111) **161804** (220) 2000 01 14 (210) 212418  
(151) 2005 03 29  
(732) Bank Zachodni WBK Spółka Akcyjna, Wrocław, PL.  
(540) wbk auto  
(510), (511) **36** usługi bankowe.

(111) **161805** (220) 2000 01 14 (210) 212419  
(151) 2005 03 29  
(732) Bank Zachodni WBK Spółka Akcyjna, Wrocław, PL.  
(540) kredyt wbk auto  
(510), (511) **36** usługi bankowe.

(111) **161806** (220) 2000 01 14 (210) 212420  
(151) 2005 03 29  
(732) Bank Zachodni WBK Spółka Akcyjna, Wrocław, PL.  
(540)



Kolory znaku: zielony, pomarańczowy, biały  
(531) 17.1, 26.4, 27.5, 29.1  
(510), (511) **36** usługi bankowe.

(111) **161807** (220) 2000 04 06 (210) 216506  
(151) 2005 03 29  
(732) CARREFOUR, Paris Cedex 16, FR.  
(540)



Kolory znaku: czerwony, zielony  
(531) 26.1, 26.11, 27.5, 29.1  
(510), (511) **35** magazynowanie i prowadzenie supermarketu z następującymi towarami: żywności i napojów, kosmetyków i produktów higienicznych, odzieży, obuwia i kapeluszy, wyrobów ze skó-

ry, biżuterii, wyrobów metalowych, sprzętu stosowanego w gospodarstwie domowym, włączając artykuły i urządzenia dla gospodarstwa domowego oraz lampy i zastawę stołową, artykuły i akcesoria samochodowe, urządzenia i sprzęt audiowizualny, urządzenia i sprzęt komputerowy, gry, zabawki, artykuły sportowe i do rekreacji, dekoracje domu, artykuły ogrodnicze i artykuły typu zrób to sam, materiały piśmienne, książki i gazety, aparaty i materiały fotograficzne, kwiaty i rośliny, żywności i artykuły dla zwierząt.

(111) **161808** (220) 2000 04 14 (210) 216994  
(151) 2005 03 04  
(732) Raisio Yhtymä Oyj, Raisio, FI.  
(540)



Kolory znaku: żółty i odcienie, zielony, biały, czerwony, niebieski, brązowy  
(531) 6.7, 8.3, 11.1, 26.1, 26.4, 27.5, 29.1  
(510), (511) **29** produkty mleczne, oleje i tłuszcze jadalne, margaryny.

(111) **161809** (220) 2000 04 17 (210) 217209  
(151) 2005 03 29  
(732) Giełda Poznańska „GP” S.A., Poznań, PL.  
(540)



Kolory znaku: czerwony, niebieski  
(531) 26.5, 27.5, 29.1  
(510), (511) **35** urządzenie i koordynowanie giełdy towarowej w zakresie produktów rolnych, organizowanie aukcji, badanie rynku rolnego, skoncentrowanie podaży i popytu produktów rolnych w jednym miejscu, prowadzenie negocjacji cenowych, doradztwo handlowe, **37** tworzenie infrastruktury w pomieszczeniach giełdowych w zakresie budowy i technicznego wyposażenia boksów dla uczestników giełdy, **42** formułowanie i egzekwowanie standardów jakościowych produktów rolnych wprowadzonych do obrotu, opiniowanie kwestii merytorycznych i prawnych związanych z obrotem produktów rolnych.

(111) **161810** (220) 2000 06 05 (210) 219547  
(151) 2005 03 29  
(732) INTERKOBO INVEST Spółka z o.o., Łódź, PL.  
(540) jaś i małgosia  
(510), (511) **28** lalki, dla lalek: butelki do karmienia, domki, łóżka, pokoiki, ubranka, samochody, zwierzęta w postaci zabawek, gry, zabawki, kukielki, artykuły sportowe nie ujęte w innych klasach, ozdoby choinkowe z wyjątkiem sprzętu oświetleniowego i słodczy.

(111) **161811** (220) 2000 06 05 (210) 219548  
(151) 2005 03 29  
(732) INTERKOBO INVEST Spółka z o.o., Łódź, PL.  
(540) jacek  
(510), (511) **28** lalki, dla lalek: butelki do karmienia, domki, łóżka, pokoiki, ubranka, samochody, zwierzęta w postaci zabawek, gry, zabawki, kukielki, artykuły sportowe nie ujęte w innych klasach, ozdoby choinkowe z wyjątkiem sprzętu oświetleniowego i słodczy.

(111) **161812** (220) 2000 06 05 (210) 219551  
 (151) 2005 03 29  
 (732) INTERKOBO INVEST Spółka z o.o., Łódź, PL.  
 (540) justynka  
 (510), (511) **28** lalki, dla lalek: butelki do karmienia, domki, łóżka, pokoiki, ubranka, samochody, zwierzęta w postaci zabawek, gry, zabawki, kukielki, artykuły sportowe nie ujęte w innych klasach, ozdoby choinkowe z wyjątkiem sprzętu oświetleniowego i słodczy.

(111) **161813** (220) 2000 06 23 (210) 220363  
 (151) 2005 02 15  
 (732) „RSX” Robert Kęпка, Stanisław Szymczyk Spółka Jawna, Katowice, PL.  
 (540) (znak przestrzenny)



(531) 11.3, 19.9  
 (510), (511) **30** kawa, herbata, kakao, napoje na bazie kawy, herbaty, kakao lub czekolady, śmietanki i zabielaćce do kawy.

(111) **161814** (220) 2000 06 23 (210) 220364  
 (151) 2005 02 15  
 (732) „RSX” Robert Kęпка, Stanisław Szymczyk Spółka Jawna, Katowice, PL.  
 (540) (znak przestrzenny)



(531) 11.3, 19.9  
 (510), (511) **30** kawa, herbata, kakao, napoje na bazie kawy, herbaty, kakao lub czekolady, śmietanki i zabielaćce do kawy.

(111) **161815** (220) 2000 06 23 (210) 220365  
 (151) 2005 02 15  
 (732) „RSX” Robert Kęпка, Stanisław Szymczyk Spółka Jawna, Katowice, PL.  
 (540) (znak przestrzenny)



(531) 11.3, 19.9  
 (510), (511) **30** kawa, herbata, kakao, napoje na bazie kawy, herbaty, kakao lub czekolady, śmietanki i zabielaćce do kawy.

(111) **161816** (220) 2000 06 23 (210) 220367  
 (151) 2005 02 15  
 (732) „RSX” Robert Kęпка, Stanisław Szymczyk Spółka Jawna, Katowice, PL.

(540) (znak przestrzenny)



(531) 11.3  
 (510), (511) **30** kawa, herbata, kakao, napoje na bazie kawy, herbaty, kakao lub czekolady, śmietanki i zabielaćce do kawy.

(111) **161817** (220) 2000 06 23 (210) 220368  
 (151) 2005 02 15  
 (732) „RSX” Robert Kęпка, Stanisław Szymczyk Spółka Jawna, Katowice, PL.  
 (540) (znak przestrzenny)



(531) 11.3, 19.9  
 (510), (511) **30** kawa, herbata, kakao, napoje na bazie kawy, herbaty, kakao lub czekolady, śmietanki i zabielaćce do kawy.

(111) **161818** (220) 2000 07 07 (210) 220966  
 (151) 2005 02 28  
 (732) International Business Machines Corporation, Armonk, US.  
 (540) NETVISTA

(510), (511) **09** komputery, sprzęt komputerowy, oprogramowanie komputerowe, adaptory do komputerów, części składowe i urządzenia peryferyjne do komputerów, pamięci komputerowe, interfejsy do komputerów, urządzenia do przetwarzania danych, komputery osobiste, komputery stacjonarne, serwery komputerów, serwery komputerowych baz danych, drukarki, układy scalone, obwody drukowane, dyski magnetyczne, napędy dyskowe, dyskowne urządzenia pamięciowe, dyski kompaktowe, taśmy magnetyczne, magnetofony, zapisy na taśmie magnetycznej, maszyny liczące, kalkulatory kieszonkowe, kasy rejestrujące, aparaty telefaksowe, gry wideo, ekrany wideo, urządzenia zapisu obrazu na taśmie, taśmy wideo, programy komputerowe, dokumentacja i podręczniki instrukcyjne zapisane na nośnikach odczytywanych maszynowo dotyczące komputerów i programów komputerowych, **09** sprzęt komputerowy, oprogramowanie komputerowe, sprzęt i oprogramowanie komputerowe dla komputerowej stacji roboczej składającej się z jednostki systemowej, monitora ekranowego, klawiatury, napędu dyskietkowego, opcjonalnych urządzeń peryferyjnych i podręczników instrukcyjnych zbywanych jako całość, **16** materiały drukowane dotyczące komputerowego sprzętu i oprogramowania dla komputerowej stacji roboczej, **38** telekomunikacja, komunikowanie się poprzez terminale komputerowe, poczta elektroniczna, agencje prasowe i informacyjne, wspomaganą komputerowo transmisją danych, **39** dostarczanie urządzeń i środków do organizacji wystaw, **41** usługi nagrywania na taśmach wideo, **42** programowanie komputerowe, projektowanie, aktualizowanie i konserwacja oprogramowania komputerowego, leasing czasu dostępu do serwerów komputerowych baz danych, konsultacje w dziedzinie sprzętu komputerowego, analizy systemów komputerowych, poradnictwo i konsulting dotyczące użytkowania internetu, wynajem komputerów i oprogramowania komputerowego, usługi zapewniania użytkownikom dostępu do komputerów celem zarządzania biznesem, usługi prawne, usługi w zakresie badań naukowych i przemysłowych.

(111) **161819** (220) 2000 07 13 (210) 221337  
 (151) 2005 02 08  
 (732) TENS Spółka z o.o., Sopot, PL.  
 (540)

**TENSAN**

(531) 27.5  
 (510), (511) **09** stanowiska komputerowe diagnostyki taboru kolejowego.

(111) **161820** (220) 2000 07 13 (210) 221338  
 (151) 2005 02 08  
 (732) TENS Spółka z o.o., Sopot, PL.  
 (540)

**ASDEK**

(531) 27.5  
 (510), (511) **09** stanowiska komputerowe diagnostyki taboru kolejowego.

(111) **161821** (220) 2000 07 14 (210) 221352  
 (151) 2005 03 04  
 (732) Kancelaria Patentowa „PATENTGLOB” Adam Zgóralski, Katowice, PL.  
 (540)



Kolory znaku: żółty, czarny, brązowy

(531) 1.5, 27.5, 29.1  
 (510), (511) **36** pośrednictwo w zakresie wynajmu, kupna i sprzedaży nieruchomości, wycena nieruchomości, **42** usługi i porady prawne dotyczące własności przemysłowej, ekspertyzy inżynierskie.

(111) **161822** (220) 2000 08 18 (210) 222898  
 (151) 2005 02 15  
 (732) Przedsiębiorstwo „CORA” Stanisław Łotarewicz, Kraków, PL.  
 (540)



Kolory znaku: czerwony, czarny

(531) 2.3, 27.5, 29.1  
 (510), (511) **35** zgrupowanie na rzecz osób trzecich różnych towarów pozwalające nabywcy wygodnie je oglądać i kupować w sklepie i hurtowni z artykułami przemysłowymi.

(111) **161823** (220) 2000 08 21 (210) 222937  
 (151) 2005 02 28  
 (732) Jahreszeiten-Verlag GmbH, Hamburg, DE.  
 (540)



(531) 24.17, 26.4, 27.5

(510), (511) **09** nośniki danych do nagrywania, transmisji i odtwarzania dźwięku i obrazów włącznie z nagrany i nienagrany CD-ROM, elektroniczne urządzenia do przetwarzania danych i oprogramowanie do przechowywania danych dla systemów komunikacji i systemów przetwarzania danych wszelkiego rodzaju, **16** materiały drukowane wszelkiego rodzaju, dzienniki, magazyny, książki i przewodniki, **35** usługi systematyzacji danych w komputerowych bazach danych, **37** usługi doradztwa związane z pracami domowymi „zrób to sam” w szczególności związane z odnawianiem, modernizacją, dekorowaniem, rekonstruowaniem, naprawianiem, modernizacją, konserwacją oraz doradztwo w zakresie narzędzi jak również instalacji elektrycznej, **38** usługi online oraz usługi informacyjne a w szczególności udostępnianie, zbieranie, oraz transmisja wiadomości i informacji wszelkiego rodzaju poprzez dźwięk i wizję w związku z usługami domowymi „zrób to sam” związanymi z odnawianiem, dekoracją, rekonstrukcją, naprawianiem, modernizacją, konserwacją oraz informacjami o narzędziach i instalacji elektrycznej, usługi informacyjne, dostarczanie, zbieranie i transmisja danych, wiadomości i informacji wszelkiego rodzaju, dostarczanie informacji przez Internet, nadawanie programów radiowych i telewizyjnych, **41** programy rozrywkowe dla radia i telewizji, produkcja radiowa, filmowa i telewizyjna, wydawanie dzienników, magazynów, książek, przewodników turystycznych oraz wszelkiego materiałów drukowanych, **42** usługi związane z bazą danych a w szczególności zaprogramowanie komputerów umożliwianie konsumentom (odbiorcom) systematycznego dostępu do danych, umożliwiania regularnego dostępu do danych, umożliwiania regularnego wprowadzania danych strukturalnych.

(111) **161824** (220) 2000 08 31 (210) 223396  
 (151) 2005 02 25  
 (732) Biuro Handlu Zagranicznego ATOS M.M. Marek Zakrzewski, Warszawa, PL.  
 (540)



(531) 2.3, 26.11, 27.5  
 (510), (511) **03** środki wybielające i inne substancje stosowane w praniu, środki czyszczące, polerujące i ścierające, mydła, środki perfumeryjne, olejki eteryczne, kosmetyki, płyny do pielęgnacji włosów, środki do czyszczenia zębów, **05** produkty farmaceutyczne, weterynaryjne i sanitarne, substancje dietetyczne do celów leczniczych, żywność dla niemowląt, plastry, materiały opatrunkowe, materiały do plombowania zębów, woski dentystyczne, środki dezynfekujące do urządzeń klinicznych i stomatologicznych, środki do zwalczania robactwa, fungicydy, herbicydy, **35** usługi marketingowe, reklamowe, pomoc w zarządzaniu w zakresie działalności gospodarczej, pośrednictwo handlowe w zakresie ww. towarów, prowadzenie sklepów, hurtowni i komisów w zakresie ww. towarów, **41** usługi artystyczne, usługi agencji modelek, hostess, organizowanie pokazów mody.

(111) **161825** (220) 2000 08 31 (210) 223502  
 (151) 2005 03 17  
 (732) Przedsiębiorstwo Produkcyjno-Handlowe „ZBYSZKO” Zbigniew Bojanowicz, Białobrzegi, PL.  
 (540) INWAZJA MOCY

(510), (511) **03** kosmetyki, środki chemii gospodarczej, **09** automaty do sprzedaży towarów i mechanizmy do urządzeń uruchamianych przez wrzucenie monet albo kartą magnetyczną lub chipową, **18** parasole, torby podróżne, torby na zakupy, torby turystyczne, torby plażowe, torebki, paski, **22** liny, sznury, sieci, namioty, markizy, torby, torebki nie ujęte w innych klasach, **25** odzież, nakrycia głowy, obuwie, czapki, apaszki, bielizna, bluzki, bluzy, buty, krawaty, skarpetki, koszulki typu „T”, **28** piłki do gry, balony do zabawy, **32** produkty do wytwarzania napojów.

(111) **161826** (220) 2000 08 31 (210) 223505  
 (151) 2005 03 11  
 (732) Marbet Spółka z o.o., Bielsko-Biała, PL.  
 (540) LOGISTER  
 (510), (511) **06** konstrukcje metalowe transporterów i przenośników, **07** mechanizmy napędowe transporterów i przenośników, transportery towarów gotowych pakowanych w pojemniki, opakowania zbiorcze oraz umieszczanych na paletach, transportery przemysłowe towarów przemieszczanych pomiędzy magazynem i środkiem spedycji, przenośniki towarów gotowych pakowanych w pojemniki, opakowania zbiorcze oraz umieszczanych na paletach.

(111) **161827** (220) 2000 09 07 (210) 223753  
 (151) 2005 02 28  
 (732) TUI AG, Hannover, DE.  
 (540)



Kolory znaku: ciemnoniebieski, biały, czerwony  
 (531) 1.15, 26.4, 27.5, 29.1

(510), (511) **16** papier, karton i towary z tych materiałów, o ile nie są one ujęte w innych klasach, wyroby drukarskie: katalogi, prospekty i broszury, materiały piśmienne, materiały pakunkowe z tworzywa sztucznego, o ile są one ujęte w klasie 16, pomoce naukowe i środki do nauczania (z wyjątkiem aparatów), **35** usługi: księgowości, marketingu, badania rynku i analizy rynku, dekoracja witryn wystawowych, doradztwo dla przedsiębiorstw, dystrybucji towarów do celów reklamowych, powielanie dokumentów, reklamy, franchisingu (rozdzanie kontraktów franchisowych), zestawiania, zbierania, systematyzowania, przygotowania danych w bankach danych, usługi pomocy w zarządzaniu lub prowadzeniu przedsiębiorstwa handlowego, doradztwo i koordynacja w zakresie zarządzania, organizacji, tworzenia asortymentu, dekoracji biura turystycznego oraz biura organizującego wyjazdy służbowe, doradztwo i koordynacja w zakresie przetwarzania danych, rozwoju sprzedaży biur podróży, badanie opinii, **39** przewóz ludzi i towaru pojazdami mechanicznymi, koleją, statkami i samolotami, usługi bagażowe, transport pieniędzy i rzeczy wartościowych, transport chorych, organizowanie i załatwianie podróży, pośrednictwo w usługach komunikacyjnych, organizowanie zwiedzania miasta, towarzyszenie w podróży, wynajem samolotów, pojazdów mechanicznych, statków, pakowanie towarów, dostawa paczek, organizowanie wycieczek, zwiedzania, obozów wakacyjnych i czasów wypoczynkowych, rezerwacja miejsc dla podróżnych, pośrednictwo i rezerwacja usług w zakresie komunikacji i podróży, **41** organizowanie zajęć edukacyjnych i wychowawczych, organizowanie seminariów i kursów korespondencyjnych w dziedzinie turystyki i podróży służbowych, organizowanie nauki języków, produkcja filmów, usługi wynajmu filmów, usługi prezentacji filmów, wynajem artystów, organizowanie koncertów muzycznych, organizowanie zawodów sportowych, organizowanie imprez sportowych i kulturalnych, organizowanie targów i wystaw w celach edukacyjnych lub kulturalnych, wypożyczanie i dystrybucja gazet i czasopism, publikacja i wydawanie książek, gazet i czasopism, organizowanie zabaw ludowych, udostępnianie pływalni i kortu tenisowego, tłumaczenia ustne i pisemne, produkcja filmów video, wypożyczanie kaset i płyt video i prezentacje filmów video, fotografowanie, **42** planowanie budowli i konstrukcji oraz doradztwo w zakresie planowania budowli i konstrukcji, usługi oprogramowania komputerów w zakresie programów do przetwarzania danych i komunikacji dla branży turystycznej, wypożyczanie oprogramowania komputerowego i urządzeń do przetwarzania danych, **43** usługi rezerwacji hoteli, usługi rezerwacji pokoi, pośrednictwa, jak również wynajmu mieszkań wakacyjnych i apartamentów na pobyt czasowy, udostępnianie miejsc na camping, zakwaterowa-

nie i zaprowiantowanie gości, usługi domu wypoczynkowego, **44** usługi sanatoriów, uzdrowisk, sauny, salonu fryzjerskiego i salonu piękności, projektowanie ogrodów i terenów zielonych.

(111) **161828** (220) 2000 09 07 (210) 223754  
 (151) 2005 02 28  
 (732) TUI AG, Hannover, DE.  
 (540)



Kolory znaku: czerwony, czarny, biały  
 (531) 1.15, 26.4, 27.5, 29.1

(510), (511) **16** papier, karton i towary z tych materiałów, o ile nie są one ujęte w innych klasach, wyroby drukarskie: katalogi, prospekty i broszury, materiały piśmienne, materiały pakunkowe z tworzywa sztucznego, o ile są one ujęte w klasie 16, pomoce naukowe i środki do nauczania (z wyjątkiem aparatów), **35** usługi: księgowości, marketingu, badania rynku i analizy rynku, dekoracja witryn wystawowych, doradztwo dla przedsiębiorstw, dystrybucji towarów do celów reklamowych, powielanie dokumentów, reklamy, franchisingu (rozdzanie kontraktów franchisowych), zestawiania, zbierania, systematyzowania, przygotowania danych w bankach danych, usługi pomocy w zarządzaniu lub prowadzeniu przedsiębiorstwa handlowego, doradztwo i koordynacja w zakresie zarządzania, organizacji, tworzenia asortymentu, dekoracji biura turystycznego oraz biura organizującego wyjazdy służbowe, doradztwo i koordynacja w zakresie przetwarzania danych, rozwoju sprzedaży biur podróży, badanie opinii, **39** przewóz ludzi i towaru pojazdami mechanicznymi, koleją, statkami i samolotami, usługi bagażowe, transport pieniędzy i rzeczy wartościowych, transport chorych, organizowanie i załatwianie podróży, pośrednictwo w usługach komunikacyjnych, organizowanie zwiedzania miasta, towarzyszenie w podróży, wynajem samolotów, pojazdów mechanicznych, statków, pakowanie towarów, dostawa paczek, organizowanie wycieczek, zwiedzania, obozów wakacyjnych i czasów wypoczynkowych, rezerwacja miejsc dla podróżnych, pośrednictwo i rezerwacja usług w zakresie komunikacji i podróży, **41** organizowanie zajęć edukacyjnych i wychowawczych, organizowanie seminariów i kursów korespondencyjnych w dziedzinie turystyki i podróży służbowych, organizowanie nauki języków, produkcja filmów, usługi wynajmu filmów, usługi prezentacji filmów, wynajem artystów, organizowanie koncertów muzycznych, organizowanie zawodów sportowych, organizowanie imprez sportowych i kulturalnych, organizowanie targów i wystaw w celach edukacyjnych lub kulturalnych, wypożyczanie i dystrybucja gazet i czasopism, publikacja i wydawanie książek, gazet i czasopism, organizowanie zabaw ludowych, udostępnianie pływalni i kortu tenisowego, tłumaczenia ustne i pisemne, produkcja filmów video, wypożyczanie kaset i płyt video i prezentacje filmów video, fotografowanie, **42** planowanie budowli i konstrukcji oraz doradztwo w zakresie planowania budowli i konstrukcji, usługi oprogramowania komputerów w zakresie programów do przetwarzania danych i komunikacji dla branży turystycznej, wypożyczanie oprogramowania komputerowego i urządzeń do przetwarzania danych, **43** usługi rezerwacji hoteli, usługi rezerwacji pokoi, pośrednictwa, jak również wynajmu mieszkań wakacyjnych i apartamentów na pobyt czasowy, udostępnianie miejsc na camping, zakwaterowanie i zaprowiantowanie gości, usługi domu wypoczynkowego, **44** usługi sanatoriów, uzdrowisk, sauny, salonu fryzjerskiego i salonu piękności, projektowanie ogrodów i terenów zielonych.

(111) **161829** (220) 2000 09 06 (210) 223757  
 (151) 2005 02 28  
 (732) DOM I OGRÓD Spółka z o.o., Gdańsk, PL.  
 (540) domi

(510), (511) **07** kosiarki i kosy ogrodnicze z napędem spalinowym, elektrycznym lub hybrydowym oraz podcinacze, podkaszarki i glebogryzarki z napędem elektrycznym, spalinowym i hybrydowym, deszczownice i deszczownice z napędem elektrycznym i hydraulicznym, pompy zanurzeniowe, nawodnieniowe, szlamowe ogrodnicze, oraz pompy do fontann ogrodowych, odkurzacze ogrodnicze do liści z napędem elektrycznym, spalinowym i hybrydowym, zraszarki, **08** ręczne narzędzia i przyrządy rzemieślnicze bez napędowe oraz z napędem elektrycznym, pneumatycznym, hydraulicznym i hybrydowym stosowane w ogrodnictwie, sadownictwie i gospodarstwie domowym, **12** pojazdy samochodowe dostawcze, przyczepy, naczepy, lory, platformy oraz ich części i podzespoły stosowane w pracach ogrodniczych, sadowniczych i szkółkarskich, ciągniki ogrodnicze i sadownicze specjalizowane, części i podzespoły do wymienionych urządzeń nie ujęte w innych klasach, **20** meble ogrodowe i kempingowe oraz ich części, **21** nieelektryczne narzędzia ręczne i naczynia stosowane w pracach ogrodniczych, szkółkarskich i sadowniczych, zraszacze ogrodnicze ręczne, **28** gry i zabawki ogrodowe, **38** pośrednictwo w przesyłaniu wiadomości i informacji oraz ofert towarowo-usługowych za pośrednictwem elektronicznych środków przekazu, poczty elektronicznej i INTERNET-u w dziedzinie nowych technik i technologii w gospodarstwie domowym, ogrodnictwie, sadownictwie i szkółkarstwie, **39** transport specjalistyczny towarów oraz składowanie i spedycja towarów powierzonych w tym materiałów budowlanych i wyposażenia ogrodniczego, szkółkarskiego i sadowniczego.

(111) **161830** (220) 2000 09 26 (210) 224564  
(151) 2005 03 02  
(732) Lend Lease Corporation Limited (ACN 000 226 228), Sydney, AU.  
(540)



(531) 26.13, 27.5  
(510), (511) **09** oprogramowanie, włączając oprogramowanie do użytku w zarządzaniu projektem, **36** usługi konsultacyjne w związku z finansowaniem prac cywilnych i projektów infrastruktury, **37** usługi konsultacyjne, usługi z zakresu wzornictwa i planowania oraz usługi dotyczące zastępowania, zlecenia, konstruowania oraz utrzymywania (sprzętu), wszystkie związane z wszelkimi rodzajami budynków oraz prac i projektów infrastrukturalnych włączając prace i projekty infrastrukturalne, przemysłowe, handlowe z zakresu ochrony zdrowia, turystyki oraz innych nieruchomości, usługi zarządzania projektem, usługi zarządzania konstrukcjami, usługi inżynierskie włączając cywilne usługi inżynierskie, zapewnianie systemów zarządzania projektem, wynajem wyposażenia konstrukcyjnego, usługi informacyjne w tej klasie włączając zarządzania projektem i informacją dotyczącą konstrukcji za pomocą środków elektronicznych, **42** usługi elektroniczne włączając architektoniczne usługi konsultacyjne, usługi wzornictwa budynków zewnętrznego i wewnętrznego, usługi wzornictwa produktów, usługi wzornictwa inżynierskiego, wzornictwo, tworzenie i licencjonowanie oprogramowania komputerowego, usługi pomiarowe, usługi z zakresu architektury krajobrazu, usługi konsultacyjne i wzornictwa z zakresu środowiska naturalnego.

(111) **161831** (220) 2000 10 04 (210) 225160  
(151) 2005 02 14  
(732) pop.pl - Internetowe Systemy Sieciowe Sławomir Bem, Wrocław, PL.  
(540)

**POP SYSTEM**

(531) 27.5

(510), (511) **35** usługi w zakresie: prowadzenia agencji: importowo-eksportowej i reklamowej, wykonywania specjalistycznego doradztwa handlowego i w zakresie organizowania i kierowania działalnością gospodarczą, dystrybucji materiałów reklamowych, edycji tekstów, informacji o firmie i handlowej, poszukiwania dla firm, kompilacja informacji w komputerowych bazach danych, kompilacja informacji do i systematyzacja informacji komputerowych baz danych, uaktualnianie materiałów reklamowych, ogłoszeń prasowych, rozpowszechnianie ogłoszeń reklamowych, organizowania wystaw w celach handlowych lub reklamowych, powielania dokumentów, publikowania tekstów reklamowych, reklamy i działalności informacyjnej, publikowanie tekstów i rozpowszechnianie ogłoszeń reklamowych, uaktualnianie materiału i wypożyczanie materiału reklamowego, reklamy, reklamowanie korespondencyjne, rozpowszechnianie materiałów reklamowych i ogłoszeń reklamowych, skomputeryzowanego zarządzania plikami, sortowania danych w bazach komputerowych, promocja sprzedaży, wynajmowanie miejsc na umieszczanie ogłoszeń lub reklam, wypożyczanie materiałów reklamowych, zarządzania zbiorami informatycznymi.

(111) **161832** (220) 2000 10 04 (210) 225161  
(151) 2005 02 14  
(732) pop.pl - Internetowe Systemy Sieciowe Sławomir Bem, Wrocław, PL.  
(540)

**pop.pl**

(531) 27.5  
(510), (511) **35** usługi w zakresie: importowo-eksportowej i reklamowej, wykonywania specjalistycznego doradztwa handlowego i w zakresie organizowania i kierowania działalnością gospodarczą, dystrybucji materiałów reklamowych, edycji tekstów, informacji o firmie i handlowej, poszukiwania dla firm, kompilacja informacji w komputerowych bazach danych, kompilacja informacji do i systematyzowania informacji komputerowych baz danych, uaktualnianie materiałów reklamowych, ogłoszeń prasowych, rozpowszechnianie ogłoszeń reklamowych, organizowania wystaw w celach handlowych lub reklamowych, powielania dokumentów, publikowania tekstów reklamowych, reklamy i działalności informacyjnej, publikowanie tekstów i rozpowszechnianie ogłoszeń reklamowych, uaktualnianie materiału i wypożyczanie materiału reklamowego, reklamy, reklamowanie korespondencyjne, rozpowszechnianie materiałów reklamowych i ogłoszeń reklamowych, skomputeryzowanego zarządzania plikami, sortowania danych w bazach komputerowych, promocja sprzedaży, wynajmowanie miejsc na umieszczanie ogłoszeń lub reklam, wypożyczanie materiałów reklamowych, zarządzania zbiorami informatycznymi.

(111) **161833** (220) 2000 10 20 (210) 225877  
(151) 2005 02 07  
(732) „ISKÓ” Spółka z o.o., Jastrzębie-Zdrój, PL.  
(540)



Kolory znaku: żółty, czerwony, granatowy, biały, czarny  
(531) 14.1, 26.15, 27.5, 29.1

(510), (511) **01** preparaty do lutowania, preparaty chemiczne do lutowania, preparaty chemiczne ułatwiające stapianie metali, topniki do spawania i lutowania, topniki do spawania acetylenowego, **02** środki antykorozyjne, **06** druty ze stopów metali (topniki), haki

metalowe, kabiny kąpielowe metalowe, kolanka metalowe do rur, luty ze srebra, pręty metalowe do lutowania i spawania, przewody metalowe, przewody metalowe rozgałęźne do kanalizacji, przewody metalowe centralnego ogrzewania, przewody metalowe do instalacji wentylacyjnej i klimatyzacyjnej, przewody metalowe wodociągowe, przewody metalowe rurowe, rury stalowe, trzony kominów metalowych, zaciski metalowe do rur i kabli, zawory metalowe, zawory metalowe do rur drenażowych, zawory metalowe wodociągowe, zawory metalowe zasuwowe, złączki rur metalowe, 07 giętarki, kolby do lutowania nieelektryczne, lutownice gazowe, narzędzia ręczne sterowane mechanicznie, pompy, pompy do instalacji grzewczych, regulatory zasilania wodą, 08 gwintownice, kolby do lutowania elektryczne, narzędzia do frezowania, narzędzia ręczne sterowane ręcznie, palniki do spawania i lutowania, przecinaki, przecinarki do rur, przyrządy do cięcia rur, urządzenia do spawania nieelektrycznego, elektrody do spawania, 09 elektrody do spawania, kolby do lutowania elektrycznego, lutownice elektryczne, przyrządy kontrolne do bojlerów, termometry nie do celów medycznych, termostaty, urządzenia elektryczne do spawania, wskaźniki ciśnienia, wskaźniki temperatury, 11 urządzenia do ogrzewania, wytwarzania pary, gotowania, chłodzenia, suszenia, wentylacji, zasilania wodą i do celów sanitarnych, w tym zwłaszcza: aparaty do wentylacji i klimatyzacji, aparaty i urządzenia do uzdatniania wody, armatura regulacyjna i bezpieczeństwa do urządzeń gazowych, armatura regulacyjna i bezpieczeństwa do przewodów gazowych, armatura do regulacji urządzeń wodnych lub gazowych i przewodów wodnych lub gazowych, armatura regulacyjna i zabezpieczająca do urządzeń do uzdatniania wody, bojler, bojler ogrzewczy, bojler gazowy, filtry do instalacji domowych i przemysłowych, filtry do wody pitnej, grzałki do wody, grzejniki, instalacje do ogrzewania, instalacje wodne do ogrzewania, instalacje przewodów wodociągowych, instalacje i aparatura sanitarna, instalacje do zaopatrywania w wodę, kabiny natryskowe, kanały kominowe do kotłów grzewczych, krany, lampy lutownicze, miski klozetowe, palniki, palniki acetylenowe, palniki gazowe, palniki olejowe, podgrzewacze wody, przewody do instalacji sanitarnych, toalety (w.c.), urządzenia do oczyszczania gazu, urządzenia klimatyzacyjne, urządzenia do oczyszczania ścieków, urządzenia do ogrzewania na paliwa stałe, płynne lub gazowe, urządzenia elektryczne do ogrzewania, urządzenia do zasilania kotłów grzewczych, umywalki, wanny łazienkowe, zasobniki ciepła, zawory kurkowe go kanalizacji, zawory mieszalnikowe do przewodów wodociągowych, zawory powietrzne do parowej instalacji grzewczej, zawory regulujące poziom w zbiornikach, zbiorniki ciśnieniowe wody, zbiorniki do płuczek ustępowych, 17 izolacje termiczne do rur, materiały izolacyjne, materiały termoizolacyjne, pakiety do uszczelniania, taśmy izolacyjne, uszczelki do przewodów, złączki rur niemetalowe, 19 materiały budowlane niemetalowe, w tym zwłaszcza: kabiny kąpielowe niemetalowe, przewody wodociągowe niemetalowe, rury drenażowe niemetalowe, rury spustowe niemetalowe, zawory wodociągowe niemetalowe i nie z tworzyw sztucznych, 20 zaciski do rur z tworzyw sztucznych, zawory niemetalowe, zawory do rur drenażowych z tworzyw sztucznych, zawory wodociągowe z tworzyw sztucznych, zawory zasuwowe niemetalowe, zawory do rur drenażowych niemetalowe i nie z tworzyw sztucznych, 21 kotły, przybory toaletowe, 35 doradztwo fachowe handlowe, doradztwo w zakresie organizowania i kierowania działalnością gospodarczą, doradztwo w zakresie prowadzenia działalności gospodarczej, doradztwo w zakresie zarządzania kadrowego, doradztwo przy organizowaniu działalności gospodarczej, 37 usługi budowlane, naprawy, usługi instalacyjne, w tym zwłaszcza: hydraulika, instalowanie i naprawa urządzeń klimatyzacyjnych, czyszczenie i naprawy kotłów, instalowanie i naprawy ogrzewania, 40 obróbka materiałowa, w tym zwłaszcza lutowanie, 42 administrowanie prawami autorskimi, doradztwo budowlane, projektowanie-projekty.

(111) 161834 (220) 2000 10 24 (210) 226102  
 (151) 2005 02 28  
 (732) Zakłady Przemysłu Spożywczego „OSTROWIN” Spółka z o.o., Ostrow Wlkp., PL.

(540)



Kolory znaku: biały, czerwony, granatowy  
 (531) 3.4, 25.1, 26.1, 27.5, 29.1  
 (510), (511) 33 napoje alkoholowe, wina, wina owocowe.

(111) 161835 (220) 2000 11 03 (210) 226490  
 (151) 2005 03 03  
 (732) ALINEX Export-Import Co. Krzysztof Radliński, Warszawa, PL.  
 (540)



Kolory znaku: czarny, czerwony  
 (531) 26.1, 26.11, 27.5, 29.1  
 (510), (511) 09 kable, przewody elektryczne, bezpieczniki, gniazda, styki elektryczne, dzwonki, gongi, liczniki, tablice rozdzielcze, przełączniki mocy, przełączniki czasowe, czujniki zaniku, przyciski sterownicze, puszki rozgałęziowe, ograniczniki mocy, wtyki elektryczne, przedłużacze, wyłączniki różnicowo-prądowe, szafy rozdzielcze, styczniki, aparatura przeciwnapięciowa, rozłączniki, aparatura zabezpieczająca, aparatura przeciwporażeniowa, rozdzielnie i skrzynki rozdzielni, rury elastyczne do przewodów elektrycznych, listwy nie metalowe do przewodów elektrycznych, 11 grzejniki elektryczne, płyty grzewcze, grzejniki z dmuchawą.

(111) 161836 (220) 2000 11 06 (210) 226600  
 (151) 2005 02 04  
 (732) Przedsiębiorstwo Handlowo-Usługowo-Produkcyjne KOSTA s.c. Henryk Kopeć, Dariusz Stasicki, Bielsko-Biała, PL.  
 (540)



Kolory znaku: zielony, czarny, biały  
 (531) 26.4, 27.5, 29.1  
 (510), (511) 06 metalowe akcesoria i elementy złączne dla budownictwa, haki metalowe, litery i napisy płaskie i przestrzenne nieświejące metalowe, ramy metalowe, stojaki metalowe, ścianki metalowe, metalowe wieże i podesty do ekspozycji gotowych form reklamowych w postaci plakatów, ulotek, fotografii i wydruków, metalowe palety i skrzynie transportowe, metalowe szylidy i tablice ekspozycyjne nieświejące, zatyczki metalowe, metalowe zaślepki profili metalowych, 09 napisy przestrzenne świejące szylidy i tablice ekspozycyjne świejące, tablice ogłoszeniowe elektroniczne, kasetony podświetlane, stsywy na monitory, statywy na klawiatury, 12 ramy jezdne, wieszaki jezdne, wózki transportowe, wózki platformowe, wózki z wciagarką, torby transportowe, transportowe podajniki rolkowe, 16 modele wyrobów w skali, 20 blaty, podesty, półki, gabloty na wyroby, regały, regały jezdne, stojaki warsztatowe, stoły specjalne uchyłne, stoły warsztatowe, stoły warsztatowe jezdne, stoły z wibroizolatorami, szafki narzędziowe,

**35** usługi agencji reklamowej, **40** nadruki na wyrobach i opakowaniach, **42** usługi graficzne.

(111) **161837** (220) 2000 11 21 (210) 227506  
(151) 2005 02 02  
(732) Kimberly-Clark Spółka Akcyjna, Klucze-Osada, PL.  
(540) SUBTELLE BIKINI PANTY  
(510), (511) **05** wkładki higieniczne i podpaski.

(111) **161838** (220) 2000 11 20 (210) 227536  
(151) 2005 03 03  
(732) „I.D.A. STUDIO” Spółka Cywilna Dariusz Żabczyński, Robert Kwiatek, Chorzów, PL.  
(540)



Kolory znaku: niebieski

(531) 24.17, 27.5, 29.1

(510), (511) **16** fotografie, **35** usługi reklamowe, dekoracja wystaw sklepowych, dystrybucja materiałów reklamowych, uaktualnianie materiałów reklamowych, ogłoszenia prasowe, rozpowszechnianie ogłoszeń reklamowych, fotokopiowanie, usługi marketingowe, organizowanie wystaw i pokazów towarów dla celów reklamowych, promocja sprzedaży dla osób trzecich, publikowanie tekstów reklamowych, wynajmowanie powierzchni na cele reklamowe, wypożyczanie materiałów reklamowych, **38** przydzielanie dostępu do światowej sieci komputerowej, **41** działalność wydawnicza, **42** usługi projektowe, w tym projektowanie wnętrza, środków i elementów reklamowych, utrzymywanie i opieka nad stronami internetowymi, wzornictwo, grafika komputerowa.

(111) **161839** (220) 2000 11 20 (210) 227553  
(151) 2005 03 03  
(732) „HEPI” Sławomir Kłodziejczyk, Łódź, PL.  
(540)



(531) 27.5

(510), (511) **35** administrowanie danymi na serwerach, zgromadzenie na rzecz osób trzecich różnych towarów pozwalające nabywcy wygodnie je oglądać i kupować na stronie WEB dotyczącej sprzedaży różnorodnych artykułów, usługi związane z prowadzeniem komputerowych baz danych, pozyskiwanie danych do baz internetowych, **38** tworzenie, utrzymywanie i zarządzanie adresami e-mail, mailing, przesyłanie informacji tekstowej i obrazowej poprzez komputery, poczta elektroniczna, ogłoszenia elektroniczne, usługi z zakresu zabezpieczania serwerów przed włamaniem, przesyłanie informacji zawartych w bazach danych, obsługa i tworzenie aplikacji typu „chat”, odpłatne udostępnianie informacji znajdujących się na portalach, utrzymywanie serwerów poczty, udostępnianie kont pocztowych, udostępnianie muzyki na stronach web, przesyłanie danych, informacji i wiadomości poprzez komputer, przekierowywanie wiadomości, poczty e-mail oraz stron web, obsługa poczty e-mail, **41** administrowanie stronami komputerowymi, hosting stron komputerowych, kolokacja serwerów, administrowanie serwerami, udostępnianie łączności internetowych, administrowanie serwerami na rzecz osób trzecich, udostępnianie baz danych, tworzenie oprogramowania stron internetowych, dzierżawienie czasu obliczeniowego serwera, projektowanie i tworzenie programów umożliwiających dostęp do serwera, kopiowanie programów komputerowych, komputerowych syste-

mów operacyjnych oraz środowisk serwerowych, udostępnianie portali internetowych, rejestrowanie domen internetowych na rzecz osób trzecich, usługi doradcze z zakresu domen, utrzymywanie serwerów DNS, usługi związane z rezerwacją, rejestrowaniem, utrzymywaniem oraz zarządzaniem domenami, monitorowanie dostępności domen, odsprzedawanie praw do domen internetowych, usługi doradcze z zakresu stron internetowych, projektowanie, tworzenie, utrzymywanie i uaktualnianie stron internetowych dla osób trzecich, testowanie i analizowanie oprogramowania oraz stron internetowych, usługi z zakresu udostępniania statystyk stron internetowych, usługi z zakresu ochrony antywirusowej, usługi z zakresu odzyskiwania danych komputerowych, wykonywanie kopii bezpieczeństwa danych, tworzenie, utrzymywanie i aktualizowanie sklepów internetowych, pozycjonowanie stron web.

(111) **161840** (220) 2000 11 21 (210) 227635  
(151) 2005 03 01  
(732) UNIDENT Prywatna Praktyka Stomatologiczna Iwona Gnach-Olejniczak, Wrocław, PL.  
(540) UNIDENT-UNION

(510), (511) **44** usługi stomatologiczne, w tym zakładanie implantów, leczenie zachowawcze, chirurgia stomatologiczna, leczenie wad (ortodoncja), endodoncja, pedodoncja, periodontologia, testowanie materiałów dentystycznych, protetyka stomatologiczna, usługi medyczne, usługi kompleksowe z zakresu leczenia otwartego i leczenia zamkniętego, usługi w zakresie wykonywania zabiegów chirurgicznych, zwłaszcza chirurgia ogólna, angiologiczna, onkologiczna, przewodu pokarmowego, plastyczna, urologia i neurochirurgia, usługi w zakresie gabinetów lekarskich ginekologiczne, laryngologiczne, anestezyjologiczne, usługi medyczo-internistyczne, rehabilitacyjne, fizykoterapia, usługi RTG, USG i EEG, tomografii komputerowej, endoskopia.

(111) **161841** (220) 2000 11 27 (210) 227993  
(151) 2005 03 04  
(732) Przedsiębiorstwo Zaopatrzenia Rolnictwa „CHEMPEST” Spółka Akcyjna, Racibórz, PL.  
(540)



Kolory znaku: biały, zielony

(531) 26.4, 27.5, 29.1

(510), (511) **05** środki ochrony roślin, **07** maszyny rolnicze, ciągniki rolnicze, **35** prowadzenie punktów skupu z płodami rolnymi zwłaszcza nasionami rolniczymi, rzepakiem, pszenicą, kukurydzą, jęczmieniem, żytem.

(111) **161842** (220) 2000 11 27 (210) 227994  
(151) 2005 03 04  
(732) Przedsiębiorstwo Zaopatrzenia Rolnictwa „CHEMPEST” Spółka Akcyjna, Racibórz, PL.  
(540) Chempest

(510), (511) **05** środki ochrony roślin, **07** maszyny rolnicze, ciągniki rolnicze, **35** prowadzenie punktów skupu z płodami rolnymi zwłaszcza nasionami rolniczymi, rzepakiem, pszenicą, kukurydzą, jęczmieniem, żytem.

(111) **161843** (220) 2000 11 29 (210) 228067  
(151) 2005 02 08  
(732) International Business Machines Corporation, Armonk, US.  
(540) ISERIES

(510), (511) **09** sprzęt i oprogramowanie komputerowe, sprzęt i oprogramowanie komputerowe dla systemów serwerów i stacji roboczych oraz podręczniki instrukcji sprzedawane wraz z nimi

jako całość, **16** druk, podręczniki instrukcji dla sprzętu i oprogramowania komputerowego dla systemów serwerów i stacji roboczych, **42** usługi związane ze sprzętem komputerowym i oprogramowaniem dla systemów serwerów i stacji roboczych zawarte w tej klasie.

(111) **161844** (220) 2000 11 30 (210) 228239  
(151) 2005 03 11  
(732) „DELICJA” Spółka z o.o., Rzeszów, PL.  
(540)



Kolory znaku: czerwony  
(531) 27.5, 29.1

(510), (511) **03** ałun w kamieniu, antyprespiranty, antystatyczne preparaty do celów domowych, barwniki do użytku domowego, barwniki do celów kosmetycznych, bursztyn do wyrobów perfumeryjnych, chusteczki nasączone płynami kosmetycznymi, cytrynowe olejki eteryczne, preparaty do czyszczenia protez, depilatory, dezodoranty do użytku osobistego, drewno zapachowe, ekstrakty kwiatowe do perfum, esencje eteryczne, farby do brody, farby do bielizny, kadzidła, kosmetyki do brwi, kosmetyki, kosmetyczne preparaty do odchudzania, kreda, kreda czyszcząca, kremy kosmetyczne, krochmal, lakiery do paznokci, lakiery do włosów, lotony do celów kosmetycznych, lotony do włosów, mascara, maseczki kosmetyczne, maści do celów kosmetycznych, mleczko kosmetyczne, mleczko migdałowe do celów kosmetycznych, mydła, mydła dezynfekujące, mydła lecznicze, mydła przeciwoparowe, mydła toaletowe, olejek migdałowy, olejek różany, olejki do celów kosmetycznych i perfumeryjnych, olejki toaletowe, ołówki kosmetyczne, pasty do obuwia, pasty do podłogi i mebli, pasty do skóry, pasty i płyny do zębów, patyczki z watą do celów kosmetycznych, płyny po goleniu, płyny do mycia naczyń, płyny do prania, płyny do płukania, pomadki do ust, preparaty do czyszczenia, preparaty do czyszczenia rur odpływowych, preparaty do depilacji, preparaty do golenia, preparaty do pielęgnacji paznokci, perfumy, preparaty kosmetyczne do kąpieli, preparaty do makijażu, preparaty do pielęgnacji jamy ustnej, preparaty kosmetyczne do pielęgnacji skóry, preparaty kosmetyczne do rąk, preparaty do mycia, preparaty do trwałej ondulacji, preparaty kosmetyczne do opalania, pumeks, saszetki zapachowe do bielizny, sole kąpielowe kosmetyczne, szampony, sztuczne paznokcie, środki do szorowania, środki piorące, środki do usuwania rdzy, środki do zamaczania bielizny, środki do czyszczenia, środki do konserwacji skóry, talk kosmetyczny, terpentyna, wazelina kosmetyczna, woda kolońska, woda lawendowa, woda toaletowa, воск do depilacji, wywabiacze plam, zestawy kosmetyczne, **04** brykiety drewna, drewno opałowe, grafit smarujący, podpałki świece, świece choinkowe, torf brykietowany, węgiel drzewny, **12** amortyzatory zawieszenia w pojazdach, antypoślizgowe urządzenia do opon pojazdów, bieżniki do bieżnikowania opon, ciężarki do wyważania kół pojazdów, dętki do opon, kolce do opon, koła pojazdów, krzeselka bezpieczeństwa dla dzieci do pojazdów, łańcuchy przeciwpoślizgowe, opony, opony bezdętkowe, opony pneumatyczne, samochody, zestawy do reperacji dętek, zestawy narzędzi do reperacji dętek, **31** bulwy, buraki, cebula świeża, cebulki kwiatowe, chleb świętojański, choinki, cykoria, dynie, groch świeży, grzyby świeże, homary żywe, ikra rybia, jagody, jagody jałowca, kasze dla drobiu, kasztany jadalne świeże, kopra, korzenie jadalne, krzewy, krzewy róż, kukurydza, kwiaty naturalne, kwiaty suszone do dekoracji, langusty, raki, małże żywe, migdały, nasiona, ogórki, oliwki świeże, orzechy, ostrygi żywe, otręby zbożowe, owoce cytrusowe, owoce świeże, pory, pożywienie dla psów i kotów i innych zwierząt, pożywienie dla zwierząt domowych, rabarbar, rośliny strączkowe świeże, rośliny suszone do dekoracji, sałata, sałata zielona, sezam, skorupki żywe, słomiane maty, soczewica świeża, trufle świeże, warzywa świeże, winogrona świeże, wodorosty spożywcze dla ludzi i zwierząt, zboże w ziarnach nieprzetworzone, ziemniaki, zioła ogrodowe świeże.

(111) **161845** (220) 2000 12 06 (210) 228372  
(151) 2005 02 28  
(732) Agencja Reklamowo-Wydawnicza „FOTO-KURIER”  
Spółka Cywilna, Aleksander Holak, Krzysztof Patrycy,  
Warszawa, PL.  
(540)



Kolory znaku: czarny, czerwony  
(531) 27.5, 29.1  
(510), (511) **16** czasopisma.

(111) **161846** (220) 2000 12 05 (210) 228404  
(151) 2005 03 25  
(732) ASA Spółka z o.o., Głubczyce, PL.  
(540) inuvit c

(510), (511) **03** produkty kosmetyczne, pasty, kremy, barwniki, detergenty, olejki, tłuszcze do celów kosmetycznych, toaletowe środki sanitarne, **05** żywność do celów medycznych /żywność suplementarna/, uzupełniona o składniki zniszczone podczas obróbki w procesie technologicznym, żywność dla niemowląt, **39** konfekcjonowanie towarów w zakresie żywności i dietetycznych środków spożywczych.

(111) **161847** (220) 2000 12 11 (210) 228637  
(151) 2005 03 07  
(732) Browary Polskie BROK-STRZELEC Spółka Akcyjna,  
Kraków, PL.  
(540)



Kolory znaku: brązowy, czerwony, zielony, biały  
(531) 4.2, 5.3, 24.1, 27.5, 29.1  
(510), (511) **32** piwo, napoje bezalkoholowe.

(111) **161848** (220) 2000 12 07 (210) 228732  
(151) 2005 02 11  
(732) Lubelskie Przedsiębiorstwo Energetyki Ciepłej w Lublinie  
Spółka z o.o., Lublin, PL.  
(540)



Kolory znaku: niebieski, czerwony, zielony  
(531) 24.15, 26.1, 27.5, 29.1  
(510), (511) **37** wykonawstwo, konserwacja i remonty instalacji wewnętrznej c.o. i c.w., węzłów cieplnych oraz rurociągów przesyłowych (węzły cieplne, przyłącza), wykonawstwo instalacji elektrycznej współpracującej z urządzeniami ciepłowniczymi (węzły,



podstacje), kompensacje, mocy biernej, montaż, konserwacja i remonty aparatury kontrolno pomiarowej, naprawy ciepłomierzy, **39** dystrybucja energii cieplnej za pomocą miejskiej sieci cieplnej, przesyłanie energii cieplnej na terenie miasta Lublina za pomocą miejskiej sieci cieplnej, prace z zakresu lokalizacji awarii sieci ciepłowniczej kamerą termowizyjną, wynajem samochodów, miejsc parkingowych i garażowych, **42** sprawdzenie doboru urządzeń grzewczych (doboru wymienników, pomp ciepłych, urządzeń automatycznej regulacji, ciepłomierzy), przeliczanie strat ciepłych pomieszczeń i doboru grzejników, projektowanie i dobór urządzeń ciepłowniczych, aparatury kontrolno-pomiarowej, przetwornic częstotliwości, wykonywanie audytów energetycznych budynków i budowli.

(111) **161849** (220) 2000 12 19 (210) 229169  
(151) 2005 02 03  
(732) Przedsiębiorstwo Budowlano-Usługowe „HAND-BUD” Spółka z o.o., Dębica, PL.  
(540)



Kolory znaku: czarny, jasny popielaty, pomarańczowy  
(531) 7.15, 26.1, 26.4, 27.5, 29.1  
(510), (511) **06** materiały budowlane metalowe, **35** badania rynku, reklama i doradztwo w zakresie informacji handlowej, usługi importowo-eksportowe, **36** dzierżawa nieruchomości, operacje finansowe w zakresie obrotu prawami wyłącznymi i papierami wartościowymi, pośrednictwo kupna i sprzedaży mieszkań i innych nieruchomości, doradztwo w zakresie zarządzania majątkiem, majątkiem nieruchomym i nieruchomościami, **37** nadzór budowlany, usługi w zakresie budownictwa dotyczące prac budowlano-montażowych, remontowych, instalacyjnych, elektrycznych, teletechnicznych, elektromechanicznych i konstrukcji stalowych, usługi w zakresie budownictwa mieszkaniowego i lokali użytkowych, **39** magazynowanie, przeładunek i składowanie towarów, przewożenie ładunków, transport kolejowy i lądowy, wynajmowanie miejsc parkingowych, wynajmowanie powierzchni na salony samochodowe, wynajmowanie magazynów, **40** usługi w zakresie ciesielstwa, kowalstwa, stolarstwa, obróbki metali, powlekania metali i prac ślusarskich, przetwórstwo tworzyw sztucznych, **43** wynajmowanie mieszkań na pobyt czasowy.

(111) **161850** (220) 2000 12 19 (210) 229171  
(151) 2005 02 28  
(732) „Rodzinny Park Rozrywki” Spółka Akcyjna, Katowice, PL.  
(540)



Kolory znaku: zielony, fioletowy, pomarańczowy, czerwony  
(531) 27.5, 29.1  
(510), (511) **35** usługi reklamowe, **41** usługi w zakresie rekreacji i rozrywki dla dzieci; wydawnictwa dziełowe - książki, kalendary, katalogi, foldery, **43** usługi gastronomiczne, **45** usługi ochrony mienia i utrzymania czystości.

(111) **161851** (220) 2000 12 22 (210) 229325  
(151) 2005 03 04  
(732) Grupa Żywiec Spółka Akcyjna, Żywiec, PL.

(540)



Kolory znaku: niebieski, czarny, czerwony, biały, złoty  
(531) 5.13, 24.1, 24.9, 27.5, 29.1

(510), (511) **06** puszki metalowe do napojów, **16** podkładki pod szklanki z papieru lub z tektury, plakaty, tablice reklamowe z papieru lub z tektury, materiały z papieru i z tektury do pakownia, **21** wyroby szklane, porcelanowe i ceramiczne nie ujęte w innych klasach, włączając szklanki, kufle i kieliszki, **25** odzież, włączając t-shirty, nakrycia głowy, włączając czapki i daszki przeciwsloneczne, **32** piwo, porter, ale oraz napoje bezalkoholowe, wody mineralne i gazowane, napoje owocowe i soki owocowe, syropy i produkty do sporządzania napojów.

(111) **161852** (220) 2000 12 21 (210) 229359  
(151) 2005 02 28  
(732) DEKOMA Spółka z o.o., Zalasewo, PL.  
(540)



Kolory znaku: złoty, złoty, rdzawy  
(531) 25.1, 27.5, 29.1

(510), (511) **23** wyroby włókniste z włókien naturalnych i sztucznych, przędza i nici dla włókiennictwa, **24** tkaniny; narzuty na łóżka, obrusy, koce na łóżka, pledy, pościel, **26** koronki, hafty, wstążki; guziki, haczyki i oczka, szpilki, igły do szycia i cerowania; sztuczne kwiaty; **27** dywany, chodniki, kilimy, maty i słomianki; wykładziny podłogowe; tapety tekstylne; **39** usługi transportowe i spedycyjne; usługi w zakresie pakowania i składowania towarów.

(111) **161853** (220) 2000 12 21 (210) 229375  
(151) 2005 03 17  
(732) AMPAFRANCE SA, Cholet, FR.  
(540)



Kolory znaku: biały, ciemnoniebieski  
(531) 3.2, 26.1, 27.5, 29.1

(510), (511) **03** środki do pielęgnacji ciała i włosów, **10** smoczki, gryzaki, termometry, ściągarki mleka, butelki dla niemowląt, **21** suszarki do bielizny, gąbki toaletowe, miski, wanienki przenośne, nocniki, wyciskacze do owoców nonelektryczne, deski do prasowania, szczoteczki do zębów, **24** kołdry, pledy, ręczniki, bielizna kąpielowa i pościelowe, flanela, gaza.

(111) **161854** (220) 2000 12 23 (210) 229430  
 (151) 2005 03 03  
 (732) UNISCALE Spółka z o.o., Warszawa, PL.  
 (540) uniscale

(510), (511) **07** maszyny - krajalnice do żywności, zwłaszcza wędlin i serów, maszyny do automatycznego sortowania, maszyny do znakowania tusz, **08** noże, noże do krajania żywności, przyrządy do znakowania tusz, **09** wagi, wagi przemysłowe, wagi etykietujące, wagi sklepowe, wagi do ważenia samochodów, wagi do ważenia pociągów, wagi etykietujące, czujniki tensometryczne do wag, systemy ważące, oprogramowania komputerowe, systemy komputerowe, systemy (programy) komputerowe do zarządzania i kontroli produkcji, drukarki, drukarki etykiet, skanery kodów kreskowych, urządzenia i układy do automatycznego ważenia, wyświetlacze do wag, osprzęt do towarów wymienionych w tej klasie i klasach powyżej, komputery przemysłowe, terminale rejestrujące dane, terminale komputerowe, systemy (programy) komputerowe do zbierania danych weterynaryjnych, systemy (programy) komputerowe do przesyłania i przetwarzania danych, maszyny do szacowania mięsności, klasyfikacji i badania jakości tusz zwierzęcych za pomocą czujników ultradźwiękowych, elektronicznych lub mechanicznych, **10** aparaty i narzędzia do stosowania w zootechnice i weterynarii, **35** zgrupowanie dużej ilości towarów branży przetwórstwa i obróbki żywności, w szczególności towarów wymienionych powyżej w celu zapewnienia klientom łatwego zapoznawania się z towarami i dokonywania transakcji lub zakupów, usługi reklamowe, organizowanie wystaw, targów i ekspozycji w celach handlowych i reklamowych oraz promocja sprzedaży dla osób trzecich, **42** wypożyczanie sprzętu wymienionego w wyżej podanych klasach towarowych, usługi z zakresu programowania komputerowego, usługi z zakresu technicznego projektowania wyposażenia przy zastosowaniu maszyn, urządzeń i przyrządów wymienionych powyżej.

(111) **161855** (220) 2000 12 23 (210) 229432  
 (151) 2005 03 03  
 (732) UNISCALE Spółka z o.o., Warszawa, PL.  
 (540)

**UNISCALE**

Kolory znaku: czerwony, niebieski  
 (531) 27.5, 29.1

(510), (511) **07** maszyny - krajalnice do żywności, zwłaszcza wędlin i serów, maszyny do automatycznego sortowania, maszyny do znakowania tusz, **08** noże, noże do krajania żywności, przyrządy do znakowania tusz, **09** wagi, wagi przemysłowe, wagi etykietujące, wagi sklepowe, wagi do ważenia samochodów, wagi do ważenia pociągów, wagi etykietujące, czujniki tensometryczne do wag, systemy ważące, oprogramowania komputerowe, systemy komputerowe, systemy (programy) komputerowe do zarządzania i kontroli produkcji, drukarki, drukarki etykiet, skanery kodów kreskowych, urządzenia i układy do automatycznego ważenia, wyświetlacze do wag, osprzęt do towarów wymienionych w tej klasie i klasach powyżej, komputery przemysłowe, terminale rejestrujące dane, terminale komputerowe, systemy (programy) komputerowe do zbierania danych weterynaryjnych, systemy (programy) komputerowe do przesyłania i przetwarzania danych, maszyny do szacowania mięsności, klasyfikacji i badania jakości tusz zwierzęcych za pomocą czujników ultradźwiękowych, elektronicznych lub mechanicznych, **10** aparaty i narzędzia do stosowania w zootechnice i weterynarii, **35** zgrupowanie dużej ilości towarów branży przetwórstwa i obróbki żywności, w szczególności towarów wymienionych powyżej w celu zapewnienia klientom łatwego zapoznawania się z towarami i dokonywania transakcji lub zakupów, usługi reklamowe, organizowanie wystaw, targów i ekspozycji w celach handlowych i reklamowych oraz promocja sprzedaży dla osób trzecich, **42** wypożyczanie sprzętu wymienionego w wyżej podanych klasach towarowych, usługi z zakresu programowania

komputerowego, usługi z zakresu technicznego projektowania wyposażenia przy zastosowaniu maszyn, urządzeń i przyrządów wymienionych powyżej.

(111) **161856** (220) 2000 12 29 (210) 229521  
 (151) 2005 02 16  
 (732) BISK S.A., Piaseczno, PL.  
 (540)



Kolory znaku: granatowy, turkusowy, żółto-zielony  
 (531) 26.1, 27.5, 29.1

(510), (511) **09** łazienkowe wagi osobowe, **11** urządzenia do oświetlania stanowiące wyposażenie łazienek: kinkiety, podświetlane oprawy luster, lampy wiszące i stojące, armatury łazienkowe i kuchenne metalowe i z tworzyw sztucznych (zakończenia przewodów doprowadzających wodę do punktów odbioru wody bieżącej: umywalk, wanien, pryszniców, bidetów, pralek automatycznych w łazienkach lub zlewów, zlewozmywaków, zmywarek i innych odbiorników wody bieżącej w kuchniach oraz odprowadzających wodę zużyta), sanitarna ceramika łazienkowa, **20** meble z tworzyw sztucznych stanowiące wyposażenie łazienek, lustra łazienkowe ściennie, stojące i ręczne, ramy i uchwyty z tworzyw sztucznych do lusterek łazienkowych, komplety uchwyty i półek, półki pod lustra, półeczki wielopoziomowe, półki narożne, półeczki - podstawki mocowane do ścian do szklanek (kubeczków) do mycia zębów, półeczki z otworami na szczoteczki do zębów oraz mocowane do ścian uchwyty do mydelniczek wiszących i innych pojemników lub dozowników łazienkowych, uchwyty do papieru toaletowego, wieszaki: jednoramienne i wieloramienne, owalne, w kształcie pierścieni lub o innych kształtach pętli, małe wieszaczki do ręczników i myjek, drążki rozporowe do zasłon łazienkowych, uchwyty i zaczepy z tworzyw sztucznych do zasłon łazienkowych, kółka z tworzyw sztucznych do zasłon łazienkowych, **21** naczynia i pojemniki łazienkowe z ceramiki, szkła i z tworzyw sztucznych, szklanki i kubki z tworzyw sztucznych do mycia zębów, miski z tworzyw sztucznych, kosze na śmieci z tworzyw sztucznych, mydelniczki, mydelniczki wiszące, szczoteczki do rąk i do zębów, szczotki do mycia, szorowania i zamiatania, szczotki do WC, ceramika łazienkowa nie zawarta w innych klasach, **24** zasłony łazienkowe, **27** dywaniki i maty łazienkowe, maty antypoślizgowe.

(111) **161857** (220) 2000 12 28 (210) 229552  
 (151) 2005 03 25  
 (732) MEDcom Spółka z o.o., Wrocław, PL.  
 (540)



Kolory znaku: biały, niebieski  
 (531) 25.5, 26.4, 27.5, 29.1

(510), (511) **03** środki przeznaczone do prania odzieży niemowlęcej, kosmetyki dla niemowląt, **05** produkty higieniczne, opatrunkowe i sanitarne o przeznaczeniu medycznym, pieluchy i pieluchomajtki bibułowo-foliowe przeznaczone dla chorych, wkładki higieniczne, podkłady higieniczne, tampony, chusteczki higieniczne nasączone płynami farmaceutycznymi, materiały podkładowe nasączone środkami dezynfekcyjnymi, w tym: podkłady, waciki, chusteczki, tampony, produkty farmaceutyczne i weterynaryjne, zioła, nalewki, oleje, napoje do celów leczniczych, żywność dla niemowląt, substancje dietetyczne do celów leczniczych, chemiczne preparaty do celów farmaceutycznych, medycznych i weterynaryjnych, leki wzmacniające, preparaty terapeutyczne, maści lecz-

nicze, odczynniki chemiczne do celów medycznych i weterynaryjnych, **10** aparaty i instrumenty medyczne, urządzenia i materiały chirurgiczne, stomatologiczne, medyczne i weterynaryjne, aparatura diagnostyczna, bielizna, pościel i odzież stosowana do zabiegów medycznych, aparaty i urządzenia do wytwarzania dawkowanych postaci leków, **16** produkty higieniczne z papieru i celulozy, zwłaszcza: pieluchy jednorazowe, pielucho-majtki, ręczniki, serwetki, chusteczki, śliniaki, papier toaletowy, papierowa bielizna stołowa, bibuły i filtry papierowe, **24** bielizna pościelowa, **25** ubrania dziecięce z materiałów tekstylnych, pieluszki, pielucho-majtki, śliniaki wykonane z materiałów tekstylnych, bielizna dziecięca i niemowlęca, bielizna i odzież stosowane do pielęgnacji chorych, **37** konserwacja i naprawa urządzeń medycznych, aparatury medycznej i elektromedycznej, **44** usługi w zakresie ochrony zdrowia związane ze służbą zdrowia.

(111) **161858** (220) 2001 01 03 (210) 229729  
(151) 2005 02 14  
(732) STAGE ART II Spółka z o.o., Kraków, PL.  
(540)



Kolory znaku: niebieski, biały  
(531) 27.5, 29.1

(510), (511) **09** dyski komputerowe, płyty fonograficzne, taśmy magnetyczne, taśmy video, gry telewizyjne, **16** bilety, **35** usługi agencji reklamowej, badania opinii, badania rynku, doradztwo w zakresie prowadzenia działalności gospodarczej, dystrybucja materiałów reklamowych, reklamowanie, reklamy radiowe, reklamy telewizyjne, organizacja wystaw handlowych i reklamowych, usługi w zakresie sprzedaży nagrań muzycznych za pośrednictwem internetu, **38** rozpowszechnianie programów telewizyjnych i radiowych, **41** produkcja filmów, usługi rozrywkowe, produkcja widowisk, przedstawienia teatralne, organizowanie niestałych imprez artystycznych, usługi przedstawicielstwa zespołów artystycznych, usługi klubów muzycznych, usługi klubów video, usługi klubów internetowych, **42** usługi prawnicze w zakresie prawa autorskiego.

(111) **161859** (220) 2001 01 11 (210) 229970  
(151) 2005 02 14  
(732) ABELL CONSTELLATION Spółka z o.o., Warszawa, PL.  
(540)



Kolory znaku: biały, czerwony, niebieski  
(531) 27.5, 29.1

(510), (511) **35** usługi w zakresie doradztwa w prowadzeniu interesów i zarządzaniu oraz w zakresie public relations, usługi w zakresie reklamy i promocji osób trzecich, usługi biurowe, usługi w zakresie pośrednictwa w obrocie pojazdami samochodowymi i innymi akcesoriami motoryzacyjnymi, usługi w zakresie pośrednictwa w sprawach kupna i sprzedaży artykułów przemysłu spożywczego, odzieżowego, włókienniczego, chemicznego, elektronicznego, elektrycznego, mechanicznego i optycznego, **36** usługi w zakresie doradztwa inwestycyjnego i pośrednictwa finansowego, usługi w zakresie prowadzenia agencji celnych, usługi w zakresie pośrednictwa i obrotu nieruchomości, wynajmu i dzierżawienia nieruchomości, administrowania nieruchomościami, **37** usługi w zakresie wynajmu maszyn i urządzeń do prowadzenia robót budowlanych, **39** usługi w zakresie wynajmu samochodów, usługi spedycyjne i transportowe, usługi w zakresie prowadzenia składów: celnych, konsygnacyjnych i hurtowni, **41** usługi w zakresie doradztwa zawodowego, **42** usługi informatyczne w zakresie wdrażania i doradztwo w zakresie wdrażania i projektowania sieci komputerowych, **43** usługi w zakresie prowadzenia hoteli, restauracji i barów, usługi w zakresie czasowego wynajmu lokali.

(111) **161860** (220) 2001 01 12 (210) 230022  
(151) 2005 03 31  
(732) MIS S.A., Wrocław, PL.  
(540)



Kolory znaku: szary, czarny

(531) 27.5, 29.1

(510), (511) **09** programy komputerowe nagrane, programy komputerowe ładowane jako software, **38** obsługa przekazu danych przesyłanie informacji tekstowej i obrazowej przy pomocy komputera, poczta elektroniczna, łączność poprzez terminale komputerowe, połączenie ze światową siecią komputerową za pośrednictwem telekomunikacji, organizacja systemów transmisji danych, telekonferencje, **41** prowadzenie kursów edukacyjnych dla dorosłych, kursy internetowe, szkolenie w zakresie ekonomiki, organizacji i informatyki, **42** usługi informatyczne, usługi doradztwa informatycznego, ekspertyzy, oprogramowanie, komputerowe projektowanie, testowanie, instalacje, aktualizacja, oprogramowanie komputerowe na zlecenie firm trzecich, analizy, licencjonowanie własności intelektualnej, konwersja danych lub dokumentów za formę elektroniczną, serwis informatyczny.

(111) **161861** (220) 2001 01 12 (210) 230065  
(151) 2005 03 18  
(732) Powszechna Kasa Oszczędności - Bank Polski Spółka Akcyjna, Warszawa, PL.  
(540)



Kolory znaku: granatowy, szary

(531) 27.5, 29.1

(510), (511) **35** usługi w zakresie organizowania programów lojalnościowych i promocji, **36** usługi bankowe prowadzone w pakietach lub indywidualnie, a w szczególności prowadzenie rachunków oszczędnościowo-rozliczeniowych, usługi lokat bankowych oraz kredytów, usługi polegające na emisji i obsłudze kart płatniczych, debetowych oraz kredytowych, zawierających pakiet ubezpieczeniowy, usługi doradztwa w sprawach finansowych, usługi operacji finansowych oraz walutowych, usługi maklerskie.

(111) **161862** (220) 2001 01 16 (210) 230150  
(151) 2005 03 04  
(732) Zakład Usługowo-Handlowy „ELPRO” Stanisław Prokopczuk, Chrzanów, PL.  
(540)



Kolory znaku: czerwony, granatowy, biały, żółty i jego odcienie  
(531) 26.4, 27.5, 29.1

(510), (511) **09** komputery, baterie elektryczne, akumulatory, urządzenia zasilające, sprzęt elektryczny i elektroniczny, sprzęt radiowo-telewizyjny, urządzenia wideo, urządzenia audio, urządzenia gospodarstwa domowego, elektroniczne części zamienne do wyżej wymienionych, **35** usługi reklamowe, usługi prowadzenia interesów osób trzecich dotyczące: przedstawicielstwa firmy i przedstawicielstwa instytucji posiadających podmiotowość prawną, **36** usługi ubezpieczeniowe i finansowe.

(111) **161863** (220) 2001 01 19 (210) 230349  
(151) 2005 02 07

(732) „AES GROUP” Spółka z o.o., Warszawa, PL.  
(540)



Kolory znaku: czerwony, czarny

(531) 7.3, 26.3, 27.5, 29.1

(510), (511) **35** usługi agencji importowo-eksportowej, wyselekcjonowanie z myślą o osobach trzecich różnych produktów tak by umożliwić konsumentom obejrzenie i dokonanie zakupu w dobrych warunkach w siedzibie AES Group, **36** pośrednictwo w zakresie handlu nieruchomościami, **39** usługi w zakresie przeprowadzek, usługi magazynowe, usługi w zakresie dystrybucji towarów, agencje turystyczne, zwiedzanie, **43** domy turystyczne.

(111) **161864** (220) 2001 01 19 (210) 230350

(151) 2005 02 07

(732) „AES GROUP” Spółka z o.o., Warszawa, PL.  
(540)



Kolory znaku: niebieski, czarny, szary

(531) 27.5, 29.1

(510), (511) **35** usługi agencji importowo-eksportowej, wyselekcjonowanie z myślą o osobach trzecich różnych produktów tak by umożliwić konsumentom obejrzenie i dokonanie zakupu w dobrych warunkach w siedzibie AES Group, **36** pośrednictwo w zakresie handlu nieruchomościami, **39** usługi w zakresie przeprowadzek, usługi magazynowe, usługi w zakresie dystrybucji towarów, agencje turystyczne, zwiedzanie, **43** domy turystyczne.

(111) **161865** (220) 2001 01 19 (210) 230351

(151) 2005 02 07

(732) „AES GROUP” Spółka z o.o., Warszawa, PL.  
(540)



Kolory znaku: niebieski, szary, czarny

(531) 27.5, 29.1

(510), (511) **35** usługi agencji importowo-eksportowej, wyselekcjonowanie z myślą o osobach trzecich różnych produktów tak by umożliwić konsumentom obejrzenie i dokonanie zakupu w dobrych warunkach w siedzibie AES Group, **36** pośrednictwo w zakresie handlu nieruchomościami, **39** usługi w zakresie przeprowadzek, usługi magazynowe, usługi w zakresie dystrybucji towarów, agencje turystyczne, zwiedzanie, **43** domy turystyczne.

(111) **161866** (220) 2001 01 23 (210) 230562

(151) 2005 02 25

(732) MIKŁASZ Spółka z o.o., Dobroń, PL.  
(540)



(531) 1.1, 1.15, 26.1, 27.5

(510), (511) **29** warzywa i owoce konserwowane, warzywa i owoce mrożone, filety rybne, mięso, mięso konserwowane, sałatki owocowe i warzywne, **30** ciasta, ciasta przekładane mięsem, pierogi, pierożki ravioli, potrawy na bazie mąki, pyzy, kluski, kluski z nadzieniem, spaghetti, lody, naleśniki, **40** usługi konserwacji żywności, usługi mrożenia artykułów spożywczych.

(111) **161867** (220) 2001 01 23 (210) 230567

(151) 2005 02 24

(732) Przedsiębiorstwo Wielobranżowe ELTAR Sp. z o.o., Tarnów, PL.

(540) ELTAR

(510), (511) **06** konstrukcje metalowe, konstrukcje metalowe w budownictwie, ogrodzenia metalowe, maszty (słupy) metalowe, przewody wodociągowe metalowe, rury metalowe, słupy linii elektrycznych metalowe, słupy metalowe, słupy metalowe (budowlane), słupy telekomunikacyjne metalowe, konstrukcje stalowe, maszty stalowe, zbrojenie betonu, zbrojenie dla budownictwa metalowe, **19** beton, betonowe elementy budowlane, cement dla budownictwa, konstrukcje niemetalowe, betonowe elementy sieci elektroenergetycznych, wodno-kanalizacyjnych i telekomunikacyjnych, materiały konstrukcyjne niemetalowe, przewody wodociągowe niemetalowe, rury drenażowe niemetalowe, rury spustowe niemetalowe, rury sztywne niemetalowe w budownictwie, słupy niemetalowe, słupy linii elektroenergetycznych niemetalowe, słupy telekomunikacyjne niemetalowe, zbrojenie dla budownictwa niemetalowe, **37** usługi instalowania i napraw urządzeń elektrycznych, usługi ogólnobudowlane, usługi montażu konstrukcji budowlanych, usługi nadzoru budowlanego, usługi budowy, konserwacji i naprawy sieci elektro-energetycznych wysokiego i niskiego napięcia, sieci światłowodowych i telekomunikacyjnych, usługi budowy, konserwacji i naprawy rurociągów wodnokanalizacyjnych, wypożyczanie sprzętu budowlanego, **39** usługi transportu samochodowego na rzecz osób trzecich, przewożenie ładunków, przewożenie ciężarówkami.

(111) **161868** (220) 2001 01 29 (210) 230789

(151) 2005 02 11

(732) Maria Ziębińska, Stanisław Ziębiński ICE-Mastry Spółka Jawna, Czaniec, PL.

(540) KOSTKA ŚMIETANKOWA Z WAFLEM ICE-MASTRY  
(510), (511) **30** lody, ciasta mrożone.

(111) **161869** (220) 2001 01 29 (210) 230790

(151) 2005 02 11

(732) Maria Ziębińska, Stanisław Ziębiński ICE-Mastry Spółka Jawna, Czaniec, PL.

(540) KOSTKA KAKAOWA Z WAFLEM ICE-MASTRY  
(510), (511) **30** lody, ciasta mrożone.

(111) **161870** (220) 2001 01 29 (210) 230823

(151) 2005 02 15

(732) Centrum Hotelowo - Konferencyjne B. Zdanowski, K. Podkówa Spółka Jawna, Gdańsk, PL.

(540)



Kolory znaku: niebieski, biały, żółty

(531) 26.2, 27.5, 29.1

(510), (511) **35** reklama, **41** organizowanie szkoleń, konferencji, **43** usługi hotelarskie, usługi gastronomiczne, organizacja wczasów i kolonii.

(111) **161871** (220) 2001 01 31 (210) 230866  
 (151) 2005 02 07  
 (732) MEGABAJT Spółka z o.o., Warszawa, PL.  
 (540) Aquila  
 (510), (511) **09** komputery, osprzęt komputerowy, urządzenia i przyrządy elektryczne, **35** usługi w zakresie reklamy, dystrybucja materiałów reklamowych, usługi związane z promocją i wprowadzaniem towarów na rynek, badania rynku i opinii publicznej, usługi w zakresie kupna i sprzedaży komputerów, osprzętu komputerowego, urządzeń i przyrządów elektrycznych, specjalistyczne doradztwo handlowe, **41** organizacja specjalistycznych szkoleń w zakresie handlu, **42** doradztwo w sprawach sprzętu komputerowego, informatyki.

(111) **161872** (220) 2001 02 06 (210) 231114  
 (151) 2005 02 28  
 (732) Brunswick Corporation, Lake Forest, US.  
 (540) QUANTUM  
 (510), (511) **28** sprzęt wędkarski i rybacki, wędziska, wędki i kołowrotki.

(111) **161873** (220) 2001 02 08 (210) 231214  
 (151) 2005 01 27  
 (732) POLSNACK Sp. z o.o., Warszawa, PL.  
 (540)



Kolory znaku: niebieski, żółty, granatowy  
 (531) 26.1, 27.5, 29.1

(510), (511) **29** prażynki ziemniaczane, frytki, płatki i pałeczki ziemniaczane opiekane w oleju, chrupki ziemniaczane, chrupki owocowe, chrupki jabłkowe, orzeszki preparowane, chrupkie produkty ziemniaczane wytwarzane metodą wytlaczania lub smażone w tłuszczu, prażone, suszone, solone lub przyprawione orzechy, **30** chrupkie produkty zbożowe wytwarzane metoda wytlaczania lub smażone w tłuszczu drobne pieczywo przekąskowe solone i z przyprawami, z ziemniaków, ryżu, kukurydzy i produktów zbożowych, krakersy, płatki zbożowe.

(111) **161874** (220) 2001 02 08 (210) 231273  
 (151) 2005 02 28  
 (732) Firma „TREFL” Kazimierz Wierzbiński, Sopot, PL.  
 (540)



Kolory znaku: szary, żółty  
 (531) 21.1, 27.5, 29.1

(510), (511) **09** urządzenia, aparaty i przyrządy do celów naukowych, urządzenia do transformacji, rejestracji i odtwarzania obrazu i dźwięku, pomoce naukowe i dydaktyczne, gry multimedialne, **16** artykuły papierniczne, artykuły biurowe, artykuły szkolne, afisze, albumy, chorągiewki papierowe, kalendarze, katalogi, karty pocztowe, gry dydaktyczne, naklejki, nalepki, notesy, obrusy papierowe, ozdobny papier do pakowania, obwoluty na luźne kartki, serwetki stołowe ozdobne papierowe, torebki do pakowania z papieru lub tworzyw sztucznych, zakładki do książek, zeszyty, **28** gry planszowe, puzzle, gry towarzyskie, domino, gry instruktażowe, gry edukacyjno-dydaktyczne, zabawki, karty do gry, **35** re-

klama osób trzecich, kolumny reklamowe w tym i reklama z wykorzystaniem internetu, intranetu i sieci, **38** usługi w zakresie informacji tekstowej i obrazowej przesyłanej przy pomocy komputera, terminali komputerowych, poczty elektronicznej, sieci internetu, intranetu, cyfrowo, **40** usługi poligraficzne, drukowanie, druk litograficzny, druk offsetowy, **41** publikowanie tekstów w wydawnictwach zwartych i ciągłych, również poprzez internet i elektronicznie, rozrywka prasowa, nauczanie w zakresie zajęć logistycznych z młodzieżą, usługi w zakresie organizowania imprez rozrywkowych i sportowych, oddawanie w użytkowanie obiektów sportowych, organizowanie pokazów, wystaw, ekspozycji tematycznych kulturalnych i edukacyjnych, **42** projektowanie graficzne.

(111) **161875** (220) 2001 02 09 (210) 231364  
 (151) 2005 02 11  
 (732) AGROS NOVA Spółka z o.o., Warszawa, PL.  
 (540)



(531) 26.1, 27.5

(510), (511) **32** soki i napoje warzywne, soki i napoje warzywno-owocowe, soki i napoje warzywne oraz warzywno-owocowe dla dzieci i niemowląt, soki i napoje warzywne oraz warzywno-owocowe z dodatkiem mikro- i/lub makroelementów i/lub witamin, soki, nektary i napoje owocowe, soki, nektary i napoje owocowe dla dzieci i niemowląt, soki, nektary i napoje owocowe z dodatkiem mikro- i/lub makroelementów i/lub witamin, wody mineralne, wody smakowe, napoje na bazie herbat owocowych, produkty do wytwarzania napojów bezalkoholowych: wyciągi, esencje, koncentraty, syropy oraz proszki i pastylki do otrzymywania napojów musujących.

(111) **161876** (220) 2001 02 13 (210) 231561  
 (151) 2005 02 14  
 (732) Zakład Utrzymania Ruchu Spółka z o.o., Świdnik, PL.  
 (540)



Kolory znaku: biały, czerwony, niebieski

(531) 1.15, 25.5, 27.5, 29.1

(510), (511) **37** sprzątanie pomieszczeń biurowych i przemysłowych oraz terenów zielonych, dróg i chodników, wykonywanie instalacji elektrycznych i piorunochronowych w obiektach budowlanych przeglądy i remonty tych instalacji, wykonywanie hydraulicznych instalacji wodociągowych, ciepłowniczych i kanalizacyjnych przeglądy i remonty tych instalacji, instalacja, konserwacja i remonty maszyn do obróbki metali, drewna, urządzeń do procesów pokryciowych i klejenia, remonty pomieszczeń i budynków (murowanie, tynkowanie, malowanie, uszczelnianie), wykonywanie instalacji alarmowania pożarowego, stałych instalacji gaszenia pożarów, instalacji alarmów antywłamaniowych i telewizji dozorowej - przeglądy i remonty, **38** usługi telekomunikacyjne w zakresie udostępniania centrali telefonicznej, łączni i emisji audycji radiowęzła: łączność telefoniczne na rzecz osób trzecich, obsługa techniczna radiowęzła i emisja audycji radiowęzłowych dla osób trzecich, **40** dystrybucja energii elektrycznej, energii cieplnej, gazu ziemnego, wody, produkcja i uzdatnianie wody, neutralizacja ścieków, unieszkodliwianie i przetwarzanie odpadów, **42** doradztwo techniczne w branży elektrycznej, hydraulicznej,

ciepłowniczej, teletechnicznej, informatycznej, technicznej ochrony mienia.

(111) **161877** (220) 2001 02 15 (210) 231682  
(151) 2005 02 28  
(732) EMAX TELEKOMUNIKACJA Spółka z o.o., Poznań, PL.  
(540)



Kolory znaku: ciemnoszary, ciemnożółty  
(531) 26.1, 27.5, 29.1

(510), (511) **09** aparaty telefoniczne, aparaty telefoniczne systemu telefonii komórkowej, akcesoria i części zamienne do telefonów, sprzęt telekomunikacyjny, urządzenia do przesyłania i przetwarzania sygnałów telefonicznych i internetowych, **35** doradztwo handlowe związane z telefonią komórkową i internetem, **37** usługi serwisowe w zakresie telekomunikacji, **42** prowadzenie kawiarni internetowych.

(111) **161878** (220) 2001 02 19 (210) 231764  
(151) 2005 02 28  
(732) PROWELL Spółka z o.o., Złotniki, PL.  
(540) PROLINER  
(510), (511) **16** papier i tektury do produkcji opakowań na bazie surowców wtórnych.

(111) **161879** (220) 2001 02 19 (210) 231768  
(151) 2005 02 28  
(732) PROWELL Spółka z o.o., Złotniki, PL.  
(540)



Kolory znaku: czarny, biały, czerwony  
(531) 25.5, 27.5, 29.1

(510), (511) **16** papier i tektury do produkcji opakowań na bazie surowców wtórnych.

(111) **161880** (220) 2001 02 20 (210) 231799  
(151) 2005 03 17  
(732) Zakład Produkcyjno-Handlowo-Usługowy Sławomir Trzaskowski, Józefów, PL.  
(540) STX  
(510), (511) **09** głośniki, wzmacniacze, **35** sprzedaż sprzętu elektronicznego, **37** naprawy głośników, zestawów głośnikowych, wzmacniaczy fonicznych, serwisowanie głośników, zestawów głośnikowych oraz wzmacniaczy fonicznych.

(111) **161881** (220) 2001 12 03 (210) 243737  
(151) 2005 04 07  
(732) „VITA FRUIT” Spółka z o.o. Hurtownia Owoców Cytrusowych, Przeworsk, PL.  
(540)



Kolory znaku: ciemnoniebieski, biały, czerwony, różowy  
(531) 26.2, 26.4, 27.1, 29.1  
(510), (511) **31** owoce cytrusowe, owoce świeże.

(111) **161882** (220) 2001 02 23 (210) 232062  
(151) 2005 03 03  
(732) Zakłady Przemysłu Tłuszczowego OLWIT Spółka z o.o., Gdańsk, PL.  
(540)



Kolory znaku: bordowy, biały

(531) 9.1, 26.1, 26.11, 27.5, 29.1

(510), (511) **01** preparaty stabilizujące do środków spożywczych, zagęszczacze do środków spożywczych, spulchniacze do środków spożywczych, polepszacze smaku do środków spożywczych, **29** białko spożywcze, bita śmietana, buliony, preparaty do produkcji bulionów, warzywa konserwowane, mrożone, suszone, chrupki owocowe i warzywne, chrupki ziemniaczane, mięso i wyroby na bazie mięsa, drób i wyroby na bazie drobiu, ryby i owoce morza nieżywe, wyroby na bazie ryb i owoców morza, grzyby konserwowane, suszone i przerobione na inne sposoby, jaja, jaja w proszku, kazeina do celów spożywczych, orzechy spreparowane, koncentraty warzywne i owocowe, konserwy mięsne, rybne, warzywne oraz konserwy z mieszanek tych składników, łój spożywczy, oleje i tłuszcze jadalne, kremy na bazie masła lub margaryny, margaryna, mleko i produkty mleczne, wyroby na bazie mleka, sałatki warzywne, pektyna do celów spożywczych, podpuszczka, potrawy na bazie mięsa, drobiu, ryb, białka spożywcze, potrawy na bazie ziemniaków, zupy, składniki do sporządzania zup, serwatka, sery, ziarna jadalne przerobione, zioła ogrodowe konserwowane, żelatyna spożywcza, pasztet, **30** aromaty i preparaty do żywności zawarte w tej klasie, aromaty do ciast, budynie, ciasta w proszku, cukier, przyprawy, drożdże, zaczyny do ciast, glukoza do celów spożywczych, gluten do celów spożywczych, herbata, kakao, napoje i wyroby na bazie kakao, herbaty, kasze spożywcze, keczup, kleik spożywczy na bazie mleka, koncentrat słodu do celów spożywczych, sól kuchenna, kukurydza mielona, prażona, płatki kukurydziane, lody, środki wiążące do lodów, lody w proszku, majonez, melasa, suchary, mąka i wyroby na bazie mąki, wyroby piekarnicze i ciastkarskie, potrawy na bazie mąki, miód i wyroby na bazie miodu, mleczone pszczele do celów spożywczych, produkty zbożowe, muesli, musztarda, potrawy na bazie mąki i wyrobów z mąki, aromaty do napojów inne niż olejki esencyjne, produkty spożywcze na bazie zbóż, paszteciki, pierożki, pizze, sosy do mięs, sosy do sałat, sosy do deserów, kremy nie ujęte w innych klasach, masy jako nadzienie lub wypełnienie wyrobów ciastkarskich lub piekarniczych, produkty żywnościowe ze skrobi, słodziki naturalne, ekstrakty słodowe, sorbety, syrop z melasy, **31** pasza dla zwierząt, środki spożywcze dla zwierząt, dodatki do pasz, odpady gorzelniane, drób żywy, grzyby świeże, grzybnia pieczarkowa, ikra rybia, ryby i owoce morza żywe, surowe ziarna, świeże orzechy, mączka rybna dla zwierząt, nasiona, otręby, makuchy, pożywienie dla psów, kotów i innych zwierząt domowych, przynęty wędkarskie, ryż nie przetworzony, wytloki z owoców, warzyw, nasion i zbóż, zboża, ziemniaki, wysłodziny, **32** soki owocowe i warzywne, pastylki i proszki do sporządzania napojów, esencje i syropy, preparaty do produkcji napojów, piwo.

(111) **161883** (220) 2001 02 23 (210) 232063  
(151) 2005 02 28  
(732) Zakłady Przemysłu Tłuszczowego „OLWIT” Spółka z o.o., Gdańsk, PL.  
(540)



Kolory znaku: granatowy, biały, pomarańczowy, żółty, czarny  
(531) 1.3, 26.1, 27.5, 29.1

(510), (511) **01** preparaty stabilizujące do środków spożywczych, zagęszczacze do środków spożywczych, spulchniacze do środków spożywczych, polepszacze smaku do środków spożywczych, **29** białko spożywcze, bita śmietana, buliony, preparaty do produkcji bulionów, owoce i warzywa konserwowane, mrożone, suszone i przerobione na inne sposoby, chrupki owocowe i warzywne, chrupki ziemniaczane, mięso i wyroby na bazie mięsa, drób i wyroby na bazie drobiu, ryby i owoce morza nieżywe, wyroby na bazie ryb i owoców morza, galaretki jadalne, grzyby konserwowane, suszone i przerobione na inne sposoby, jaja, jaja w proszku, kazeina do celów spożywczych, orzechy spreparowane, koncentraty warzywne i owocowe, konserwy mięsne, rybne, warzywne, owocowe oraz konserwy z mieszanek tych składników, lój spożywczy, oleje i tłuszcze jadalne, konfitury, marmolady, kremy na bazie masła lub margaryny, margaryna, mleko i produkty mleczne, wyroby na bazie mleka, sałatki owocowe lub warzywne, pektyna do celów spożywczych, podpuszczka, potrawy na bazie mięsa, drobiu, ryb, białka spożywcze, potrawy na bazie ziemniaków, zupy, serwatka, sery, zioła ogrodowe konserwowane, składniki do sporządzania zup, żelatyna spożywcza, paszтет, owoce konserwowane w alkoholu, **30** aromaty i preparaty do żywności zawarte w tej klasie, aromaty do ciast, budynie, ozdoby jadalne do ciast i deserów, ciasta w proszku, cukier, przyprawy, czekolada i wyroby na bazie czekolady, drożdże, zaczyny do ciast, glukoza do celów spożywczych, gluten do celów spożywczych, herbata, kakao, kawa, napoje i wyroby na bazie kawy, kakao, herbaty, kasze spożywcze, preparaty roślinne zastępujące kawę, keczup, kleik spożywczy na bazie mleka, koncentrat słoju do celów spożywczych, sól kuchenna, kukurydza mielona, prażona, płatki kukurydziane, lody, środki wiążące do lodów, lody w proszku, majonez, marcepan, melasa, mąka i wyroby na bazie mąki, wyroby cukiernicze, wyroby piekarnicze i ciastkarskie, potrawy na bazie mąki, miód i wyroby na bazie miodu, mleczko pszczele, do celów spożywczych, produkty zbożowe, muesli, musztarda, potrawy na bazie mąki i wyrobów z mąki, aromaty do napojów inne niż olejki esencyjne, produkty spożywcze na bazie zbóż, paszteciki, pierożki, pizze, sosy do mięs, sosy do sałat, sosy do deserów, kremy nie ujęte w innych klasach, masy jako nadzienie lub wypełnienie do wyrobów cukierniczych lub piekarniczych, ryż i wyroby na bazie ryżu, sago, produkty żywnościowe ze skrobi, słodziki naturalne, ekstrakty słodowe, sód do celów spożywczych, sorbety, suchary, sushi, syrop z mela-sy, ziarna jadalne przerobione, **31** pasza dla zwierząt, świeże owoce i warzywa, środki spożywcze dla zwierząt, cebulki kwiatowe, choinki, pozostałości po destylacji, dodatki do pasz, rośliny, odpady gorzelniane, drób żywy, grzyby świeże, grzybnia pieczarkowa, ikra rybia, ryby i owoce morza żywe, jagody, surowe ziarna, świeże orzechy, korzenie spożywcze, krzewy, kwiaty naturalne, maku-chy, mączka rybna dla zwierząt, nasiona, otręby, pożywienie dla psów, kotów i innych zwierząt domowych, przynęty wędkarskie, ryż nie przetworzony, wytloki z owoców, warzyw, nasion i zbóż, zboża, ziemniaki, wysłodziny, zioła ogrodowe świeże, **32** napoje bezalkoholowe, wyciągi z owoców bezalkoholowe, soki owocowe i warzywne, pastylki i proszki do sporządzania napojów, esencje i syropy do napojów, woda mineralna i sodowa, preparaty do produkcji napojów, piwo, **33** napoje alkoholowe, ekstrakty alkoholowe, esencje alkoholowe.

(111) **161884** (220) 2001 02 26 (210) 232128  
 (151) 2005 02 18  
 (732) P.P.H.U. SYL-MAR Janusz Piotrowski, Warszawa, PL.  
 (540)



Kolory znaku: niebieski, czarny, żółty

(531) 24.17, 26.1, 27.5, 29.1

(510), (511) **06** metale nieszlachetne i ich stopy, metalowe materiały budowlane, wyroby ślusarskie, śruby, okucia, **16** kalendarze, foldery, plakaty, wizytówki, **35** publikacja materiałów reklamowych.

(111) **161885** (220) 2001 02 28 (210) 232226  
 (151) 2005 03 10  
 (732) KESSEL GmbH, Lenting, DE.  
 (540)



(531) 26.1, 26.2, 26.4, 26.13

(510), (511) **06** otwory odpływowe podłogowe i piwniczne, odpływy wody i ścieków (kanały odpływowe), zbiorniki do zbierania płynów, otwory wentylacyjne i części do nich, wszystkie towary całkowicie lub częściowo wykonane z metalu, **11** instalacje odprowadzające i doprowadzające wodę, ścieki i deszczówkę, **19** otwory odpływowe podłogowe i piwniczne, odpływy wody i ścieków (kanały odpływowe), zbiorniki do zbierania płynów, otwory wentylacyjne i części do nich, wszystkie towary całkowicie lub częściowo wykonane z plastyku i/lub betonu.

(111) **161886** (220) 2001 02 28 (210) 232227  
 (151) 2005 03 10  
 (732) KESSEL GmbH, Lenting, DE.  
 (540)



(531) 26.1, 26.2, 26.4, 26.13

(510), (511) **06** otwory odpływowe podłogowe i piwniczne, odpływy wody i ścieków (kanały odpływowe), zbiorniki do zbierania płynów, otwory wentylacyjne i części do nich, wszystkie towary całkowicie lub częściowo wykonane z metalu, **11** instalacje odprowadzające i doprowadzające wodę, ścieki i deszczówkę, **19** otwory odpływowe podłogowe i piwniczne, odpływy wody i ścieków (kanały odpływowe), zbiorniki do zbierania płynów, otwory wentylacyjne i części do nich, wszystkie towary całkowicie lub częściowo wykonane z plastyku i/lub betonu.

(111) **161887** (220) 2001 03 01 (210) 232273  
 (151) 2005 03 23  
 (732) Viacom International Inc., New York, US.  
 (540) MTV ZIP

(510), (511) **41** usługi rozrywkowe, nauczania i szkolenia, usługi dotyczące rozrywki radiowej i telewizyjnej, usługi rozrywkowe dotyczące muzyki, filmu, sportu, teatru i wideo, produkowanie, przygotowywanie, prezentacja, dystrybucja w sieci i wynajem programów radiowych i telewizyjnych, filmów, filmów animowanych, nagrań dźwiękowych i wideo, produkcja programów i spektakli na żywo, produkcja programów i widowisk rozrywkowych telewizyjnych, usługi związane z rozrywką filmową, widowiskami i przedstawieniami na żywo, usługi związane z produkcją periodyków, magazynów i książek, produkowanie filmów, programów telewizyjnych i radiowych, widowisk oraz materiałów instruktażowych do nauki i szkoleń, usługi publikowania, organizowanie, produkowanie i przedstawianie widowisk do celów edukacyjnych, kulturalnych i rozrywkowych, organizowanie, produkowanie i prezentowanie konkursów, zawodów, gier, quizów, festynów, wystaw, wydarzeń sportowych, pokazów, widowisk w terenie (road shows), przedstawień estradowych, przedstawień teatralnych, koncertów, widowisk na żywo i widowisk z udziałem publiczności, udostępnianie informacji z dziedziny rozrywki i kształcenia poprzez globalną sieć komputerową.

(111) **161888** (220) 2001 03 01 (210) 232274  
 (151) 2005 03 23

(732) Viacom International Inc., New York, US.

(540) THIS IS MTV

(510), (511) **41** usługi rozrywkowe, nauczania i szkolenia, usługi dotyczące rozrywki radiowej i telewizyjnej, usługi rozrywkowe dotyczące muzyki, filmu, sportu, teatru i wideo, produkowanie, przygotowywanie, prezentacja, dystrybucja w sieci i wynajem programów radiowych i telewizyjnych, filmów, filmów animowanych, nagrań dźwiękowych i wideo, produkcja programów i spektakli na żywo, produkcja programów i widowisk rozrywkowych telewizyjnych, usługi związane z rozrywką filmową, widowiskami i przedstawieniami na żywo, usługi związane z produkcją periodyków, magazynów i książek, produkowanie filmów, programów telewizyjnych i radiowych, widowisk oraz materiałów instruktażowych do nauki i szkoleń, usługi publikowania, organizowanie, produkowanie i przedstawianie widowisk do celów edukacyjnych, kulturalnych i rozrywkowych, organizowanie, produkowanie i prezentowanie konkursów, zawodów, gier, quizów, festynów, wystaw, wydarzeń sportowych, pokazów, widowisk w terenie (road shows), przedstawień estradowych, przedstawień teatralnych, koncertów, widowisk na żywo i widowisk z udziałem publiczności, udostępnianie informacji z dziedziny rozrywki i kształcenia poprzez globalną sieć komputerową.

(111) **161889** (220) 2001 03 05 (210) 232426

(151) 2005 02 01

(732) Vinedos Torreon De Paredes SA, Santiago, CL.

(540) TORREON DE PAREDES

(510), (511) **33** wina i likiery.

(111) **161890** (220) 2001 03 06 (210) 232503

(151) 2005 02 28

(732) „8 STAR” Spółka z o.o., Warszawa, PL.

(540)



Kolory znaku: żółty, ciemnoniebieski

(531) 1.1, 27.5, 29.1

(510), (511) **35** działalność reklamowa, wynajem powierzchni reklamowych, **36** usługi administrowania budynkami, zarządzanie nieruchomościami, wynajem nieruchomości, pośrednictwo w nieruchomościach, **37** usługi budowlane i instalacyjne, **39** wynajem garaży, miejsc parkingowych, magazynów.

(111) **161891** (220) 2001 03 08 (210) 232674

(151) 2005 02 28

(732) MAXI-FLOWERS Zielone Aranżacje Beata Gintrowicz, Paweł Sławiński, Poznań, PL.

(540)



Kolory znaku: zielony, czerwony, biały

(531) 5.5, 27.5, 29.1

(510), (511) **31** nasiona, rośliny naturalne, kwiaty, cebulki kwiatowe, darń naturalna, kora surowa, sadzonki, maty słomiane, torf na ściółkę.

(111) **161892** (220) 2001 03 12 (210) 232741

(151) 2005 02 25

(732) Migut Media S.A., Warszawa, PL.

(540)

migut•media

Kolory znaku: biały, szary, czerwony

(531) 27.5, 29.1

(510), (511) **16** dzienniki, czasopisma, periodyki, prospekty, książki, plakaty, kalendarze, **35** usługi agencji reklamowych z wykorzystaniem wszystkich metod słownych, dźwiękowych, audiowizualnych, multimedialnych i internetowych, usługi marketingowe, usługi w zakresie badania opinii, rynku, informacja o działalności gospodarczej i handlowej, organizacja wystaw i targów w celach handlowych lub reklamowych, produkcja reklam, pośrednictwo handlowe w zakresie handlu samochodami, sprzętem komputerowym, audio-video i biurowym, **36** doradztwo, usługi i zarządzanie w sprawach inwestycyjnych, finansowych, ubezpieczeniowych, podatkowych, finansowe usługi leasingowe, sprzedaż i wynajem nieruchomości, pośrednictwo w sprawach majątku nieruchomego, **38** przesyłanie danych przy pomocy terminali komputerowych, internetowych i światłowodowych, usługi w zakresie podłączenia do internetu, **39** dystrybucja towarów, wydawnictw i innych przesyłek zamawianych korespondencyjnie i internetem, **41** usługi wydawnicze, fotograficzne, filmowe, audiowizualne, multimedialne, organizowanie konkursów, konferencji i kongresów, organizowanie wystaw i targów związanych z kulturą i edukacją, publikowanie elektroniczne on-line tekstów innych niż reklamowe, organizowanie kongresów, konkursów i szkoleń, usługi w zakresie rekreacji, sportu, **42** usługi w zakresie projektowania, integracji i wykorzystania programów komputerowych, internetowych i komputerowych baz danych, usługi w zakresie projektowania, tworzenia serwisu stron internetowych, prowadzenie serwerów i portali internetowych, zakładanie i utrzymywanie kont internetowych, usługi graficzne i projektowe.

(111) **161893** (220) 2001 03 12 (210) 232753

(151) 2005 03 24

(732) Paradies GmbH, Neukirchen-Vluyn, DE.

(540)

Paradies

(531) 2.9, 27.5

(510), (511) **03** mydła, środki perfumeryjne, środki do pielęgnacji ciała i środki kosmetyczne, **06** ramy, klamry i sprężyny, sprężyny skokowe dla materaców i towarów wyściełanych, wszystko w całości lub w przeważającej części z metalu, wkłady sprężynowe, **16** papier, tektura, karton i wyroby z tych materiałów (nie objęte innymi klasami), wyroby drukarskie, artykuły introligatorskie, materiały piśmienne z wyjątkiem filmów (naświetlonych i nienaświetlonych), narożniki do fotografii, albumy do fotografii, **17** wypełnienia z włókien sztucznych, tworzyw piankowych i mieszaniny z nich dla wyrobów wyściełanych, łóżek wyściełanych, materaców, materaców spodnich, piernatów, powłok na materace, kołder, kołder stebnowanych, przykryć, kołder z puchu i pierza, narzut na łóżka, poduszek, poduszek służących jako podpora karku, podglówek, **20** łóżka, łóżka wyściełane, fotele wyściełane, ramy do materacy, płyty z listewek, materace, materace spodnie, piernaty, powłoki na materace, poduszki, poduszki służące jako podpora karku, podglówki, śpiwory, **22** wypełnienia z puchu, pierza, włosów naturalnych, włókien naturalnych, jedwabiu dla łóżek wyściełanych, foteli wyściełanych, materaców, materaców spodnich, piernatów, powłok na materace, kołder stebnowanych, przykryć, kołder z puchu i pierza, narzut na łóżka, poduszek, poduszek służących jako podpora karku, podglówek, **24** kołdry, kołdry stebnowane, przykrycia, kołdry z puchu i pierza, obrusy, serwety, koce, kapy jako nakrycia mieszkaniowe i do spania, narzuty na łóżka, bielizna pościelowa, powłoczenia na poduszki, ręczniki, pościel z frotte, materiały z frotte, zasłony, zasłony prysznicowe, **25** odzież, bielizna nocna, podomki i płaszcze kąpielowe, T-shirts,



woreczki dla dzieci, **27** dywany, dywaniki kąpielowe, **28** gry, zabawki, artykuły gimnastyczne i sportowe (nie objęte innymi klasami), **35** usługi w zakresie reklamy, badań rynku, doradztwa handlowego, doradztwa w zakresie prowadzenia działalności gospodarczej, organizacji i zarządzania, prowadzenia sklepów w zakresie kosmetyków, ram, klamer i sprężyn, sprężyn skokowych dla materaców i towarów wyściełanych, wkładów sprężynowych, papieru, tektury, kartonu i wyrobów z tych materiałów, wyrobów drukarskich, artykułów introligatorskich, materiałów piśmiennych, narożników i albumów do fotografii, wypełnienia z włókien sztucznych, tworzywno piankowych i mieszaniny z nich dla wyrobów wyściełanych, łóżek wyściełanych, materaców, materaców spodnich, piernatów, powłok na materace, kołder, przykryć, kołder z puchu i pierza, narzut na łóżka, poduszek, podglówek, łóżek, foteli wyściełanych, ram do materacy, płyt z listewek, materacy, piernatów, powłok na materace, poduszek, śpiworów, wypełnienia z puchu, pierza, włosów naturalnych, włókien naturalnych, jedwabiu dla łóżek wyściełanych, foteli wyściełanych, materaców, materaców spodnich, piernatów, powłok na materace, kołder stebnowanych, przykryć, kołder z puchu i pierza, narzut na łóżka, poduszek, poduszek służących jako podpora karku, podglówek, kołder, obrusów, serwet, kocy, kap, narzut, bielizny pościelowej, ręczników, pościeli, materiałów z frotte, zasłon, zasłon prysznicowych, odzieży, bielizny nocnej, woreczków dla dzieci, dywanów, dywaników kąpielowych, gier, zabawek, artykułów gimnastycznych i sportowych, **42** doradztwo w zakresie tworzenia i sprzedaży artykułów do spania, łóżek i materacy, udostępnianie i pośrednictwo w zakresie przekazywania wyników prac naukowych i przemysłowych dotyczących artykułów do spania dla potrzeb seminariów, szkoleń, targów i wystaw, administrowanie prawami autorskimi i przemysłowymi prawami ochronnymi.

(111) **161894** (220) 2001 03 12 (210) 232823  
(151) 2005 03 23  
(732) „SILESIA RYBNIK” Spółka z o.o., Rybnik, PL.  
(540)

**SILESIA**  
**RYBNIK**

Kolory znaku: czerwony, czarny, biały  
(531) 27.5, 29.1

(510), (511) **11** grzałki do wody, elementy grzejne do czajników, imbryki elektryczne, pręty do rożna, rożna, szybkowary elektryczne, podgrzewacze do talerzy, **21** wyroby metalowe i emaliowane, mianowicie: brytfanny, cukiernice, czajniczki do herbaty, czarki, dzbanki, formy kuchenne, garnki, rondle i pokrywki do nich, garnki do gotowania na parze, garnki do gotowania w kąpiel wodnej, rondle ciężkie i czterokątne, patelnie, łyżki czerpakowe, cedzidla, baniaki na mleko, dzbanki do kawy, konewki, imbryki, czajniki, miski, miednice, talerze, tace, wiadra, wanienki, naczynia do lodówek, menażki, komplety wyprawowe zestawy, miski do sałatek i patelnie pokryte teflonem, wyroby ocynkowane, mianowicie wiadra, kotły, wanny owalne, konwie mleczarskie, **35** zgrupowanie na rzecz osób trzecich następujących towarów: grzałki do wody, elementy grzejne do czajników, imbryki elektryczne, pręty do rożna, rożna, szybkowary elektryczne, podgrzewacze do talerzy, wyroby metalowe i emaliowane, mianowicie: brytfanny, cukiernice, czajniczki do herbaty, czarki, dzbanki, formy kuchenne, garnki, rondle i pokrywki do nich, garnki do gotowania na parze, garnki do gotowania w kąpiel wodnej, rondle ciężkie i czterokątne, patelnie, łyżki czerpakowe, cedzidla, baniaki na mleko, dzbanki do kawy, konewki, imbryki, czajniki, miski, miednice, talerze, tace, wiadra, wanienki, naczynia do lodówek, menażki, komplety wyprawowe zestawy, miski do sałatek i patelnie pokryte teflonem, wyroby ocynkowane, mianowicie wiadra, kotły, wanny owalne, konwie mleczarskie, pozwalające nabywcy wygodnie oglądać i kupować te towary w sklepie i na wyspecjalizowanej stronie Web, dotyczącej sprzedaży artykułów.

(111) **161895** (220) 2001 03 14 (210) 232831  
(151) 2005 03 23  
(732) „MAXAUDIO” Spółka z o.o., Warszawa, PL.  
(540) WPA

(510), (511) **09** odtwarzacze kaset, odtwarzacze płyt kompaktowych, odbiorniki audio i video, odbiorniki radiowe, głośniki, głośniki tubowe, złącza do przewodów elektrycznych, odbiorniki telewizyjne, wzmacniacze, **35** organizowanie wystaw w celach handlowych i reklamowych, powielanie dokumentów, publikowanie tekstów reklamowych, rozpowszechnianie materiałów reklamowych ulotek, prospektów, druków, uaktualnianie ulotek reklamowych, promocja sprzedaży, **39** dystrybucja towarów, magazynowanie, składowanie towarów, **41** wypożyczanie sprzętu audio, organizacja szkoleń, kursów.

(111) **161896** (220) 2001 03 16 (210) 232964  
(151) 2005 03 01  
(732) TADO Dariusz Kempa, Warszawa, PL.  
(540)

**TADO**

Kolory znaku: biały, czerwony

(531) 25.5, 26.4, 27.5, 29.1

(510), (511) **07** alternatory, brzeszczoty pił, diamenty szklarskie, dłuta do maszyn, dłutownice, dmuchawy, frezarki, generatory elektryczności, giętarki, gładziarki, głowice wiertnicze, gwinciarki, maszyny do gwintowania, silniki hydrauliczne, turbiny hydrauliczne, maszyny do obróbki kamienia, elektryczne pistolety dozujące klej, kompresory, koparki, kosiarki, przyrządy do lutowania gazowego, łańcuchy napędowe inne niż do pojazdów lądowych, urządzenia do malowania, manipulatory, przemysłowe, maszyny dla statków, młoty elektryczne, młoty pneumatyczne, urządzenia do mycia, maszyny do nadmuchu, narzędzia, narzędzia ręczne o napędzie innym niż ręczny, noże, noże elektryczne, obudowy maszyn, odkurzacze, rozdrabniarki odpadów, urządzenia do zagęszczenia odpadów, ostrza, ostrzarki narzędziowe, maszyny do ostrzenia, stoły do piły, piły łańcuchowe, pistolety do malowania, pistolety pneumatyczne do wytłaczania masy uszczelniającej, młoty pneumatyczne, pompy, pompy na sprężone powietrze, pompy próżniowe, prądnice prądu stałego, awaryjne agregaty prądotwórcze, pompy próżniowe, przeciagarki do metalu, przekładnie do maszyn, regulatory, narzędzia ręczne o napędzie innym niż ręczny, maszyny do robót ziemnych, maszyny rolnicze, silniki elektryczne inne niż do pojazdów lądowych, silniki inne niż do pojazdów lądowych, aparaty do spawania gazowe, spawarki elektryczne, silniki na sprężone powietrze, stojany, suporty, szczotki prądnic, maszyny do obróbki szkła, szlifierki, świdy górnicze, świdy wiertnicze, tarcze szlifierskie, tokarki, maszyny do ubijania, uchwyty wiertarskie, walce do walcarki, wciągniki, szczotki węglowe, wibratory do celów przemysłowych, wiertarki, wiertarki ręczne elektryczne, wieże wiertnicze pływające lub niepływające, **08** brzeszczoty pił, tarcze cierne szlifierskie, przyrządy do cięcia, urządzenia do cięcia rur, diamenty szklarskie, dłuta, dłuta kamieniarskie, dłuta kowalskie, dłuta wklęsłe, dłuta żłobkowe, dziurkacze, frezy, ubijaki do gruntu, gwintownice, kamienie szlifierskie, stałe klucze maszynowe, klucze maszynowe nastawne, młotki, noże, nożyce, obcinacze, ostrza, ostrza nieelektryczne, ostrza do strugów, ostrzałki, przyrządy do ostrzenia, tarcze do ostrzenia ręczne, brzeszczoty pił, piły, piły wyrzynarki, pistolety, pistolety ręczne do wytłaczania masy uszczelniającej, przecinaki, rozwiertarki, diamenty szklarskie, szlifowanie, przyrządy do ścierania ręczne, tarcze ścierne szlifierskie, szmergiel, świdy, ubijaki do gruntu, wiertła, **35** prowadzenie sklepów oraz eksportu i importu-maszyn i urządzeń, osprzętu i oprzyrządowania wymienionych w klasach 7 i 8, usługi w zakresie pośrednictwa handlowego, **37** usługi serwisowe w zakresie instalowania i naprawy elektrycznych urządzeń oraz instalacji, konserwacji i naprawy maszyn, usługi regeneracji wiertel i tarcz diamentowych, usługi wypożyczania maszyn i urządzeń, osprzętu

i oprzyrządowania wymienionych w klasach 7 i 8, **40** wypożyczanie generatorów, **42** usługi doradztwa z dziedziny maszyn i urządzeń, osprzętu i oprzyrządowania wymienionych w klasach 7 i 8.

(111) **161897** (220) 2001 03 19 (210) 233096  
(151) 2005 03 03  
(732) TARGET GROUP Spółka z o.o., Warszawa, PL.  
(540)



Kolory znaku: granatowy  
(531) 2.7, 26.11, 29.1  
(510), (511) **35** usługi w zakresie marketingu, badań rynku i opinii publicznej i usługi konsultingowe w zakresie marketingu i badań rynku.

(111) **161898** (220) 2001 03 19 (210) 233098  
(151) 2005 03 07  
(732) TARGET GROUP Spółka z o.o., Warszawa, PL.  
(540)



Kolory znaku: biały, jasnoszary  
(531) 26.2, 27.5, 29.1  
(510), (511) **35** usługi w zakresie marketingu, badań rynku i opinii publicznej, usługi konsultingowe w zakresie marketingu i badań rynkowych.

(111) **161899** (220) 2001 03 21 (210) 233284  
(151) 2005 02 28  
(732) Ponadregionalna Telewizja PULS Spółka z o.o., Łódź, PL.  
(540)



Kolory znaku: szary, biały, czerwony  
(531) 26.1, 27.5, 29.1  
(510), (511) **35** usługi reklamowe, **38** transmisja programów radiowych i telewizyjnych, **41** produkcja programów radiowych i telewizyjnych, produkcja filmów, rozrywka telewizyjna.

(111) **161900** (220) 2001 03 21 (210) 233292  
(151) 2005 03 07  
(732) Centrum Kosmetyczne SABA Gertruda Sabała, Toruń, PL.  
(540)



Kolory znaku: czarny, pomarańczowy, ceglasty, żółty i odcienie, czerwony  
(531) 26.1, 26.11, 26.13, 27.5, 29.1  
(510), (511) **41** usługi w zakresie klubu fitness, siłowni, gimnastyki, aerobiku, **44** usługi w zakresie prowadzenia salonu kosmetycz-

nego: manicure, bezczątkowy manicure, modelowanie paznokci, modelowanie paznokci metodą fibreglasu, przedłużenie paznokci, tipsy, parafina rąk, pedicure, usuwanie zbędnego owłosienia twarzy, usuwanie zbędnego owłosienia, depilacja ciekłym woskiem, zabiegi przeciwtrądzikowe, oczyszczanie twarzy, głęboka kuracja złuszcząca twarzy, makijaż, henna brwi i rzęs, przekłuwanie uszu, nosa, brwi, laser kosmetyczny, modelowanie twarzy kolagenem, regenerujące zabiegi na oczy, makijaż permanentny, tatuaż okresowy, tatuaż, zabiegi odchudzające, masaże, masaże limfatyczne, pielęgnacja biustu oraz usługi w zakresie prowadzenia sauny, solarium, gimnastyki korekcyjnej.

(111) **161901** (220) 2001 03 21 (210) 233293  
(151) 2005 03 07  
(732) ANALIZY ONLINE Spółka z o.o., Warszawa, PL.  
(540)



Kolory znaku: niebieski, biały  
(531) 24.15, 27.5, 29.1  
(510), (511) **09** programy komputerowe, **35** usługi w zakresie: sporządzania informacji handlowej, prowadzenia działalności reklamowej, sporządzania analiz kosztów, badań opinii, badań rynku, badań w dziedzinie działalności gospodarczej, doradztwa handlowego, doradztwa w zakresie organizowania i kierowania działalnością gospodarczą, doradztwa w zakresie prowadzenia działalności gospodarczej, przygotowywania informacji o działalności gospodarczej, kompilacji informacji w komputerowych bazach danych, systematyzacji informatyzacji w komputerowych bazach danych, **36** usługi w zakresie: sporządzania analiz finansowych, pośrednictwa finansowego, przygotowywania ekspertyz finansowych firm, **42** usługi w zakresie: odpłatnego udostępniania komputerowych baz danych, odtwarzania komputerowych baz danych, opracowywania programów komputerowych, doradztwa dotyczącego oprogramowania komputerowego i urządzeń informatycznych.

(111) **161902** (220) 2001 03 21 (210) 233300  
(151) 2005 02 28  
(732) Ośrodek Wczasowy RÓŻA WIATRÓW Henryk Ukleja, Darłowo, PL.  
(540) róża wiatrów

(510), (511) **38** kawiarenki internetowe, **41** organizacja zjazdów oraz imprez okolicznościowych, **43** prowadzenie domów turystycznych i wypoczynkowych; czasowe wynajmowanie mieszkań; eksploatacja campingów; usługi hotelarskie; prowadzenie kawiarni i restauracji, usługi w zakresie wydawania posiłków, opieka nad dziećmi, **44** prowadzenie domów dla ludzi w podeszłym wieku, prowadzenie domów dla rekonwalescentów; usługi w zakresie fizykoterapii; organizowanie turnusów rehabilitacyjnych; łaźnie tureckie; usługi w zakresie masażu.

(111) **161903** (220) 2001 03 21 (210) 233301  
(151) 2005 02 28  
(732) Ośrodek Wczasowy RÓŻA WIATRÓW Henryk Ukleja, Darłowo, PL.  
(540)



Kolory znaku: zielony, żółty  
(531) 1.1, 26.2, 27.5, 29.1

(510), (511) **38** kawiarenki internetowe, **41** organizacja zjazdów oraz imprez okolicznościowych, **43** prowadzenie domów turystycznych i wypoczynkowych; czasowe wynajmowanie mieszkań; eksploatacja campingów; usługi hotelarskie; prowadzenie kawiarni i restauracji, usługi w zakresie wydawania posiłków, opieka nad dziećmi, **44** prowadzenie domów dla ludzi w podeszłym wieku, prowadzenie domów dla rekonwalescentów; usługi w zakresie fizykoterapii; organizowanie turnusów rehabilitacyjnych; łaźnie tureckie; usługi w zakresie masażu.

(111) **161904** (220) 2001 03 22 (210) 233376  
(151) 2005 03 11  
(732) „GALERIA URODY” Krystyna Głowacka, Poznań, PL.  
(540) galeria urody  
(510), (511) **44** usługi kosmetyczne, fryzjerskie i w zakresie masażu.

(111) **161905** (220) 2001 03 22 (210) 233377  
(151) 2005 03 10  
(732) „GALERIA URODY” Krystyna Głowacka, Poznań, PL.  
(540)



Kolory znaku: czerwony, żółty

(531) 27.5, 29.1

(510), (511) **44** usługi kosmetyczne, fryzjerskie i w zakresie masażu.

(111) **161906** (220) 2001 03 30 (210) 233710  
(151) 2005 02 21  
(732) Fundacja „CEPELIA” POLSKA SZTUKA I RĘKODZIEŁO, Warszawa, PL.  
(540)



Kolory znaku: ciemny zielony, biały

(531) 3.7, 27.5, 29.1

(510), (511) **06** poręcze i kraty kute, przybory kominkowe kute, okucia drzwiowe i okienne, kołatki kute, popielnice, misy i tace kute, biżuteria i galanteria metalowa artystyczna, **11** lampy, świeczniki, żyrandole, kandelabry, ample, latarnie, abażury artystyczne, **14** wyroby pamiątkarskie ze srebra, biżuteria ze srebra i z bursztynu, **16** piórniki drewniane, artykuły biurowe z wyjątkiem mebli, emblematy, okładki drewniane do albumów bez ozdób lub zdobione artystycznie, wyroby papiernicze, wycinanki regionalne, artykuły dekoracyjne i ozdobne zawarte w tej klasie, godła, papiery ozdobne i dekoracyjne, albumy ozdobne, pamiętniki ozdobne, karnety, papeteria ozdobna, grafiki artystyczne, oprawy książek ozdobne, opakowania z papieru, **18** futrzaki, laski, skórzane, zdobione i tłoczone oprawy do albumów, książek, notesów, kalendarzy i luster, portfele, zawieszki skórzane, portmonetki, etui, torby damskie, teki na papiery i rysunki, paski damskie i męskie ozdobne, regionalne i artystyczne, walizki, nesesery, torby podróżne, **19** wyroby galanteryjne kamienne artystyczne zawarte w tej klasie, **20** poduszki, nietypowe meble w kompletach lub jako pojedyncze sztuki, meble nietypowe specjalne dla świetlic, meble ludowe, meble regionalne, meble artystyczne, drobne toczone wyroby z drewna ozdobione rzeźbą, snycerstwem, intarsją, inkrustacją, kasety drewniane, pudełka drewniane do kart, drobna galanteria artysty-

czna z wikliny, rogu i łyka, rzeźby ludowe, wyroby z bursztynu zawarte w tej klasie, wyroby ludowe ze słomy, rafii i rogożyny o charakterze regionalnym, korale artystyczne regionalne, **21** puderniczki z drewna, naczynia stołowe artystyczne metalowe zawarte w tej klasie, ludowe wyroby garncarskie i figuralne, wyroby ceramiczne ozdobne artystyczne, naczynia ceramiczne użytkowe, ozdobne artystycznie, plakiety i figurki artystyczne, ceramiczne elementy artystyczne architektoniczne, płytki ceramiczne do celów gospodarstwa domowego, ręcznie malowane wyroby porcelanowe artystyczne ludowe, **24** makaty, narzuty, tkaniny dekoracyjne, firanki, zasłony artystyczne i ludowe, tkaniny obiciowe, meblowe i zastonowe malowane ręcznie, obrusy serwety i serwetki artystyczne i ludowe, pasiaki, krasiaki, tkaniny dwuosnowowe, samodiały, tkaniny ubraniowe ręcznie tkane, tkaniny ozdobne oraz ubraniowe tkane mechanicznie o specjalnie wyróżniających się splotach i kompozycjach kolorystycznych, firanki siatkowe i pozszywane artystycznie, artystyczne sztuki i kupony malowane ręcznie, **25** chusty, szale i szaliki artystyczne, wyroby dziewiarskie, chusteczki, apaszki artystyczne malowane ręcznie, stroje regionalne, kostiumy teatralne, odzież, obuwie damskie i męskie, obuwie regionalne specjalne jako kierpce, kapcie, pantofle miękkie, kożuszki, czapeczki, rękawiczki regionalne i artystyczne, **26** krajkki i wstążki regionalne i artystyczne, koronki ręczne artystyczne, regionalne i ludowe, hafty ręczne artystyczne, regionalne i ludowe, hafty sztandarowe, hafty angielskie maszynowe, kwiaty ze skóry, guziki skórzane ozdobne artystycznie, **27** gobeliny, kilimy, dywany artystyczne, chodniki i szmaciaki artystyczne i ludowe, tkaniny podłogowe, maty, dywany i dywaniki z odpadów futrzarskich, **28** laleczki, **35** usługi reklamowe, usługi promocyjne sprzedaży dla osób trzecich, **39** usługi turystyczne, usługi transportowe, usługi magazynowania towarów, **40** usługi w zakresie szycia odzieży, usługowe wykonywanie obuwia na potrzeby teatrów, baletów i świetlic, **41** usługi nauczania w zakresie wykonywania wyrobów zdobionych ludowo, regionalnie i artystycznie, usługi rozrywkowe w zakresie organizowania festynów ludowych, zawodów sportowych i zabaw.

(111) **161907** (220) 2001 03 30 (210) 233819  
(151) 2005 02 14  
(732) Fabryka Wódek „POLMOS ŁAŃCUT” S.A., Łañcut, PL.  
(540) zielony żubrzyk  
(510), (511) **33** napoje alkoholowe.

(111) **161908** (220) 2001 04 03 (210) 233895  
(151) 2005 02 28  
(732) TELEFUN, a French limited liability company, Paris, FR.  
(540)



Kolory znaku: biały, żółty, granatowy, czarny

(531) 26.1, 26.2, 27.5, 29.1

(510), (511) **35** usługi reklamowe, zarządzanie przedsiębiorstwem i prowadzenie interesów, administrowanie biznesem, świadczenie usług biurowych, dystrybucja materiałów reklamowych (ulotek, prospektów, materiałów drukowanych, próbek), wypożyczenie materiałów reklamowych, reprodukcowanie dokumentów, usługi reklamowe poprzez telewizję, radio, internet i jakiekolwiek środki komunikacji, kreowanie wizerunku (kogoś lub czegoś) w środkach masowego przekazu (public relations), organizowanie subskrypcji jakichkolwiek informacji, tekstów, nośników obrazu i/lub dźwięku, a w szczególności gazet i periodyków, usługi przetwarzania i pozyskiwania danych, organizowanie wystaw o charakterze komercyjnym i reklamowym, **38** usługi telekomunikacyjne, usługi agencji prasowych i dziennikarskich, usługi komunikacyjne poprzez radio, telegraf, telefon, nośniki telematyczne, internet i ja-

kimkolwiek innymi środkami telekomunikacyjnymi, emitowanie programów telewizyjnych i radiowych, emitowanie telewizji kablowej, transmitowanie i emitowanie obrazów, wiadomości, informacji przez terminale komputerowe, kablem, nośnikami telematycznymi i jakimikolwiek innymi środkami telekomunikacyjnymi, usługi teletekstowe i teledrukowanie, usługi transmisji kablowej i satelitarnej, **41** usługi nauczania, szkolenia i dotyczące rozrywki, publikowanie tekstów, adresów, rysunków, książek, magazynów, gazet i periodyków, usługi edukacyjne i kształcenia początkowego i zaawansowanego w każdej dziedzinie, organizowanie i prowadzenie seminariów, kursów szkoleniowych, konferencji, spotkań, forum, kolokwiów, kursów, produkowanie i/lub wydawanie programów telewizyjnych oraz radiowych, organizowanie w każdej dziedzinie konkursów i gier radiowych oraz telewizyjnych, organizowanie widowisk, produkowanie i wynajem filmów, taśm w tym taśm wideo, płyt, dysków i kompilacji dysków, nagrywanie i odtwarzanie dźwięku i obrazu, usługi dotyczące działalności sportowej a mianowicie organizowanie i prowadzenie sportowych: spotkań, pokazów, wydarzeń, wystaw i meczy, usługi dotyczące działalności kulturalnej a mianowicie organizowanie i prowadzenie o charakterze kulturalnym: wystaw, pokazów, wydarzeń, widowisk, przedstawień, prowadzenie obiektów widowiskowych, organizowanie i obsługa gier loteryjnych, usługi studia nagrań, usługi związane z organizowaniem zabaw przy muzyce (dyskoteki), organizowanie wystaw o charakterze kulturalnym i edukacyjnym.

(111) **161909** (220) 2001 04 02 (210) 233929  
(151) 2005 02 15  
(732) P.P.U.H."PARNAS" Eugeniusz Goździelewski, Sopot, PL.  
(540)



Kolory znaku: biały, złoty, jasnoczerwony, ciemnobrązowy, czarny

(531) 26.11, 27.5, 29.1

(510), (511) **30** kawa, ekstrakty kawy, **35** usługi w zakresie sprzedaży kawy i artykułów spożywczych, **39** konfekcjonowanie kawy i jej ekstraktów, **40** obróbka technologiczna kawy, **43** usługi gastronomiczne, bary, kawiarnie, restauracje.

(111) **161910** (220) 2001 04 04 (210) 234041  
(151) 2005 03 04  
(732) Logtech Spółka z o.o., Radzionków, PL.  
(540)



Kolory znaku: szafirowo-niebieski

(531) 26.3, 26.11, 27.5, 29.1

(510), (511) **07** urządzenia do transportu, przenośniki, podajniki i podnośniki, transportery pneumatyczne, transportery przemysłowe mechaniczne, mechanizmy do sterowania do maszyn i silników, **39** składowanie, **42** badania techniczne, doradztwo budowlane, ekspertyzy inżynierskie, badania prawne, usługi inżynierskie w zakresie opracowywanie projektów technicznych.

(111) **161911** (220) 2001 04 09 (210) 234179  
(151) 2005 02 24  
(732) NEXTEAM CHINIEWICZ Spółka Jawna, Warszawa, PL.

(540)



Kolory znaku: czerwony, czarny

(531) 5.3, 27.5, 29.1

(510), (511) **35** zgrupowanie na rzecz osób trzecich towarów pozwalających nabywcy wygodnie je oglądać i kupować w sklepie, hurtowni z artykułami, częściami i akcesoriami do pojazdów mechanicznych oraz pojazdy mechaniczne, **36** usługi ubezpieczeniowe i finansowe, **37** obsługa i naprawa pojazdów mechanicznych.

(111) **161912** (220) 2001 04 09 (210) 234180  
(151) 2005 02 24  
(732) NEXTEAM CHINIEWICZ Spółka Jawna, Warszawa, PL.  
(540)



(531) 27.5

(510), (511) **35** zgrupowanie na rzecz osób trzecich towarów pozwalających nabywcy wygodnie je oglądać i kupować w sklepie, hurtowni z artykułami, częściami i akcesoriami do pojazdów mechanicznych oraz pojazdy mechaniczne, **36** usługi ubezpieczeniowe i finansowe, **37** obsługa i naprawa pojazdów mechanicznych.

(111) **161913** (220) 2001 04 12 (210) 234341  
(151) 2005 03 29  
(732) VINA LOS VASCOS S.A., Santiago, CL.  
(540) LOS VASCOS  
(510), (511) **33** wina, napoje alkoholowe.

(111) **161914** (220) 2001 04 11 (210) 234378  
(151) 2005 02 04  
(732) „GEODET” s.c. Wojciech Bala, Zbigniew Kalita, Koszalin, PL.  
(540)



Kolory znaku: czarny i odcienie, biały i odcienie, czerwony i odcienie

(531) 1.5, 27.5, 29.1

(510), (511) **42** usługi w zakresie pomiarów gruntów, budowli, usługi w zakresie sporządzania map, nanoszenia na mapy budynków i mediów.

(111) **161915** (220) 2001 04 12 (210) 234426  
(151) 2005 02 14  
(732) BIOTEK Spółka z o.o., Puławy, PL.  
(540)



(531) 27.5

(510), (511) **01** miazga do produkcji masy celulozowej, masa celulozowa, celuloza, **04** brykity materiałów palnych, paliwo brykietowane, **16** miazga do wyrobu kartonów, papieru i płyt dla budownictwa.

(111) **161916** (220) 2001 04 17 (210) 234589  
 (151) 2005 03 15  
 (732) „MIDAR” Sp. z o.o., Chełmno, PL.  
 (540)

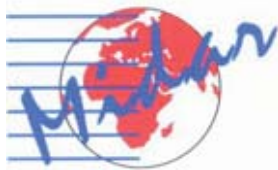

Kolory znaku: czarny, czerwony, niebieski  
 (531) 1.5, 26.11, 27.5, 29.1

(510), (511) **01** żywice sztuczne i naturalne do dalszego przetwarzania, chemiczne produkty i półprodukty dla celów przemysłowych, naukowych, fotograficznych, sadowniczych, leśnych, szkółkarskich, hodowlanych, rybackich, fotograficznych, poligraficznych, dla przemysłu spożywczego, browarnictwa, kleje i ich komponenty, chemiczne składniki do wyrobu farb, lakierów i innych środków powłokotwórczych i ochronnych, chemiczne środki do zaprawiania powierzchni, do hartowania i ulepszania powierzchni i ich składniki chemiczne, chemiczne środki do lutowania i spajania, garbniki i ich składniki, sole ziemi rzadkich i sole metali do konserwowania żywności, nieprzetworzone tworzywa sztuczne, chemiczne substancje gaśnicze, izolacyjne i impregnacyjne, odczynniki chemiczne, odczynniki laboratoryjne, chemiczne preparaty do mycia i konserwacji, chemiczne środki odkażające i dezynfekcyjne, **22** markizy, daszki, pokrowce i plandeki oraz inne pokrycia sporządzone z materiałów włókienniczych, pierze, przędza i sznurki stosowane w gospodarstwie domowym, torby, torebki, worki i koperty sporządzone z materiałów włókienniczych, wota i wełna przemysłowa do celów włókienniczych i odzieżowych, surowe materiały włókiennicze przeznaczone do dalszego przetworzenia, **24** tkaniny, gazy i merle dla celów odzieżowych, bielizna pościelowa i stołowa, chorągwie, proporce i proporczyki, oraz metki włókiennicze drukowane i haftowane, kapy, meblarskie tkaniny obiciowe, pledy, ręczniki i bieżniki, rękawice toaletowe, śpiwory, stopy okienne z materiałów włókienniczych, szmaty i czyściwo włókiennicze, **27** tapety papierowe, wykładziny i maty podłogowe, obicia ścienne z materiałów innych niż tekstylia, wykładziny, maty, dywany, kilimy, linoleum, słomianki, kobierce, bieżniki podłogowe włókiennicze, **39** dystrybucja towarów rolno-spożywczych, artykułów wyposażenia wnętrz i chemii gospodarczej, usługowe magazynowanie, pakowanie, przepakowywanie i konfekcjonowanie oraz przewóz i spedycja wyżej wymienionych towarów, specjalistyczne usługi logistyczno-organizacyjne wspierające transport lądowy, **40** usługowe przetwarzanie oraz uszlachetnianie powierzonych półproduktów oraz surowców rolno-spożywczych, chemii gospodarczej i artykułów wyposażenia wnętrz, usługi przerabiania i odnawiania odzieży, obuwia i nakryć głowy.

(111) **161917** (220) 2001 04 18 (210) 234655  
 (151) 2005 02 16  
 (732) Kotły Żywiec Spółka z o.o., Żywiec, PL.  
 (540)



Kolory znaku: żółty, czerwony, czarny  
 (531) 1.15, 13.3, 27.5, 29.1

(510), (511) **11** kotły do centralnego ogrzewania na paliwo stałe i gazowe ze sterowaniem ręcznym lub automatycznym podajnikiem paliwa stałego, instalacje centralnego ogrzewania, wodne i ściekowe, w budynkach mieszkalnych i przemysłowych, **37** ser-

wisy okresowe gwarancyjne kotłów centralnego ogrzewania na paliwo stałe i gazowe ze sterowaniem ręcznym lub automatycznym, remonty i naprawy rozbudowy, przebudowy instalacji centralnego ogrzewania, instalacji wodnej i ściekowej, w budynkach mieszkalnych i przemysłowych, **40** usługi w zakresie ślusarstwa ręcznego i maszynowego, roboty wykonywane według dostarczonej przez zleceniodawców dokumentacji konstrukcyjnej, w zakładzie i lub u zleceniodawcy.

(111) **161918** (220) 2001 04 19 (210) 234699  
 (151) 2005 02 08  
 (732) Przedsiębiorstwo Farmaceutyczne „APEXIM” Spółka Akcyjna, Wrocław, PL.  
 (540)



Kolory znaku: ciemnoniebieski, jasnoniebieski  
 (531) 24.13, 26.1, 27.5, 29.1

(510), (511) **35** usługi w zakresie handlu hurtowego i detalicznego środkami farmaceutycznymi, leczniczymi herbatkami ziołowymi, środkami do odchudzania, kosmetykami leczniczymi, szamponami leczniczymi, leczniczymi pastami do zębów, preparatami witaminowymi, środkami dietetycznymi, produktami zielarskimi, materiałami opatrunkowymi, środkami dezynfekcyjnymi, artykułami ortopedycznymi w tym: bandaże elastyczne, bandaże ortopedyczne na stawy, bandaże gipsowe, bandaże usztywniające ortopedyczne, pasy ciężowe, gorsety brzuszne, gorsety do celów leczniczych, końcówki kul inwalidzkich, kule inwalidzkie, nakolanniki ortopedyczne, obuwie ortopedyczne, pasy ortopedyczne, wkładki do butów przeciw płaskostopiu, wkładki ortopedyczne, drobnym sprzętem medycznym, artykułami do pielęgnacji i higieny ciała, artykułami kosmetycznymi, **44** usługi w zakresie wykonywania leków recepturowych.

(111) **161919** (220) 2001 04 19 (210) 234703  
 (151) 2005 02 08  
 (732) Przedsiębiorstwo Produkcyjno-Handlowo-Usługowe „ELEKTROHURT” Jacek Połczyński, Poznań, PL.  
 (540)



Kolory znaku: czarny, zielony, biały  
 (531) 26.1, 26.2, 29.1  
 (510), (511) **09** kable, przewody, osprzęt elektrotechniczny.

(111) **161920** (220) 2001 04 23 (210) 234779  
 (151) 2005 03 15  
 (732) Flextronics International Ltd., Singapore, SG.  
 (540) FLEXTRONICS

(510), (511) **35** zarządzanie działalnością gospodarczą, zarządzanie zapasami oraz zaopatrzenie osób trzecich (zakupy produktów, usług dla innych przedsiębiorstw) w odniesieniu do układów scalonych, płytek drukowanych, obudów z tworzyw sztucznych i innych komponentów produktów elektronicznych, **40** wytwarzanie i kompletowanie na zamówienie osób trzecich układów scalonych, płytek drukowanych, obudów z tworzyw sztucznych i innych komponentów produktów elektronicznych, **42** usługi inżynierskie i projektowanie dotyczące układów scalonych, płytek drukowanych, obudów z tworzyw sztucznych i innych komponentów produktów elektronicznych.

(111) **161921** (220) 2001 06 13 (210) 236918  
 (151) 2004 11 25  
 (732) „WIRTUALNA POLSKA” Spółka Akcyjna, Gdańsk, PL.  
 (540) Wirtualna Polska

(510), (511) **09** sprzęt komputerowy i oprogramowanie komputerowe, multimedialne programy komputerowe, magnetyczne nośniki danych, dyski z nagraniami, kasety wideo, publikacje na nośniku CD, karty kredytowe, **16** druki i materiały drukowane w tym książki, podręczniki instruktażowe, instrukcje obsługi, podręczniki użytkownika, czasopisma, rysunki, broszury i ulotki na temat komputerów, programów komputerowych, komputerowych urządzeń peryferyjnych, przemysłu komputerowego i internetu, formularze i arkusze z danymi do programów komputerowych i komputerów oraz podręczniki dla użytkownika i arkusze z danymi dotyczące możliwości ich stosowania, **35** usługi reklamowe, w tym zbieranie reklam w celu umieszczenia ich w internecie w formie stron internetowych, usługi promocyjne oraz usługi marketingowe, badania mediów, usługi doradcze i konsultacyjne dotyczące reklamy i mediów, pośrednictwo handlowe w zakresie sprzedaży, zamiany i najmu samochodów polegające na doborze kontrahentów, **36** usługi finansowe, usługi w zakresie analiz i zestawień finansowych, usługi informacyjne dotyczące finansów, handel papierami wartościowymi, handel nieruchomościami i pośrednictwo ubezpieczeniowe, **37** instalacja sprzętu komputerowego oraz sprzętu telekomunikacyjnego, naprawy oraz konserwacja sprzętu komputerowego i sprzętu telekomunikacyjnego, **38** usługi telekomunikacyjne w zakresie transmisji dźwięku, obrazu i danych, usługi portalu internetowego w zakresie zbierania i rozpowszechniania informacji i danych, **39** pośrednictwo turystyczne, **41** usługi edukacyjne dotyczące przetwarzania danych i tekstów, w tym organizowanie, sponsorowanie i prowadzenie spotkań, konferencji, wykładów, warsztatów, seminariów i sympozjów na temat danych komputerowych oraz sprzętu komputerowego, oprogramowania komputerowego i internetu oraz prowadzenie szkoleń w zakresie projektowania, rozbudowywania, instalacji, stosowania, konserwacji i napraw programów komputerowych, baz danych oraz sprzętu do przetwarzania tekstów i sprzętu komputerowego, **42** usługi komputerowe, w tym przetwarzanie danych oraz programowanie komputerowe, usługi w zakresie tworzenia stron internetowych w internecie, usługi w dziedzinie prowadzenia katalogu w WEB, który organizuje i umieszcza w spisie rozpowszechnione adresy WEB, grupy wiadomości i inne źródła informacji w łatwych do wyszukania obszarach tematycznych, umożliwiających użytkownikowi łatwy do nich dostęp, usługi w zakresie projektowania, rozbudowywania i uaktualniania sprzętu komputerowego i oprogramowania komputerowego, instalacja i konserwacja oprogramowania komputerowego.

(111) **161922** (220) 2001 09 17 (210) 240809  
 (151) 2005 03 02  
 (732) FUTURE ENTERPRISES PTE LTD, Singapore 388399, SG.  
 (540)



(531) 2.1, 9.1, 27.5  
 (510), (511) **29** mrożona przygotowana i przetworzona żywność pochodząca z morza, mianowicie krokiety/klopsiki z ryby, ciasto z ryby, krokiety/klopsiki z kałamarnic, paluszki kałamarnic, krokiety/klopsiki z krewetek, paluszki z krewetek, **30** produkty wegetariańskie, mianowicie wyroby cukiernicze, paszety, paszteciki i przygotowane posiłki, w/w towary zawarte w tej klasie.

(111) **161923** (220) 2001 09 17 (210) 240810  
 (151) 2005 03 02

(732) FUTURE ENTERPRISES PTE LTD, Singapore 388399, SG.  
 (540)



(531) 27.5  
 (510), (511) **29** mrożona przygotowana i przetworzona żywność pochodząca z morza, mianowicie krokiety/klopsiki z ryby, ciasto z ryby, krokiety/klopsiki z kałamarnic, paluszki z kałamarnic, krokiety/klopsiki z krewetek, paluszki z krewetek, **30** produkty wegetariańskie, mianowicie wyroby cukiernicze, paszety, paszteciki i przygotowane posiłki, w/w towary zawarte w tej klasie.

(111) **161924** (220) 2001 09 18 (210) 240827  
 (151) 2005 03 10  
 (732) ZAKŁAD PRODUKCJI ELEMENTÓW DROGOWYCH  
 Elżbieta Woźniak, Oborniki Wlkp., PL.  
 (540) ZPED

(510), (511) **06** barierki metalowe, bramki metalowe, słupy metalowe, osłony metalowe, pacholki metalowe, znaki metalowe, znaczniki metalowe, zestawy słalomowe metalowe, elementy odblaskowe metalowe, łańcuchy metalowe, słupy ogrodzeniowe metalowe, **19** przewody rurowe niemetalowe, barierki niemetalowe, bramki niemetalowe, słupy niemetalowe, osłony niemetalowe, pacholki niemetalowe, znaki niemetalowe, znaczniki niemetalowe, zestawy słalomowe niemetalowe, elementy odblaskowe niemetalowe, łańcuchy niemetalowe, słupy ogrodzeniowe niemetalowe.

(111) **161925** (220) 2001 09 18 (210) 240835  
 (151) 2005 03 10  
 (732) „TURBO 1998” Spółka z o.o., Warszawa, PL.  
 (540) NATURAL WORLD  
 (510), (511) **25** odzież, obuwie, nakrycia głowy.

(111) **161926** (220) 2001 09 18 (210) 240844  
 (151) 2005 03 31  
 (732) Ariens Company, Brillion, US.  
 (540) ARIENS

(510), (511) **07** urządzenia mechaniczne do pracy na wolnym powietrzu, rotacyjne maszyny rolnicze, wyposażenie maszyn rolniczych i części do maszyn rolniczych, prowadzone ręcznie urządzenia do odśnieżania, dołączane urządzenia do odśnieżania i części do urządzeń do odśnieżania, kosiarki do trawy i części do kosiarek do trawy, prowadzone ręcznie kosiarki do trawy, prowadzone ręcznie kosiarki do trawy z napędzanymi kołami jezdnyymi i części do prowadzonych ręcznie kosiarek do trawy, **12** urządzenia mechaniczne do pracy na wolnym powietrzu, ciągniki ogrodnicze, części do ciągników ogrodniczych.

(111) **161927** (220) 2001 09 18 (210) 240849  
 (151) 2005 03 31  
 (732) Ariens Company, Brillion, US.  
 (540) GRAVELY

(510), (511) **07** urządzenia mechaniczne do pracy na wolnym powietrzu, rozdrabniarki do gałęzi i części do rozdrabniarek do gałęzi, odkurzacze murawy, części do odkurzaczy do murawy, areatory do trawników, części do areatorów do trawników, kosiarki do trawników i części do kosiarek do trawników, prowadzone ręcznie kosiarki do trawników, części do prowadzonych ręcznie kosiarek do trawników, kosiarki do każdego terenu, części do kosiarek do każdego terenu, **12** urządzenia mechaniczne do pracy na wolnym

powietrzu, ciągniki ogrodnicze, części do ciągników ogrodniczych, ciągniki dwukołowe, części do ciągników dwukołowych.

(111) **161928** (220) 2001 09 19 (210) 240871  
(151) 2005 03 23  
(732) Spraying Systems Company, Wheaton, US.  
(540) SPRAYLOGIC  
(510), (511) **09** oprogramowanie komputerowe do stosowania z urządzeniem sterującym do przemysłowych zastosowań z procesami rozpylania.

(111) **161929** (220) 2001 09 20 (210) 240876  
(151) 2005 03 11  
(732) Przedsiębiorstwo Produkcji Usług i Handlu „CIS” Stanisław Cisko, Załęże, PL.  
(540)



Kolory znaku: żółty, czarny, biały

(531) 22.1, 26.7, 27.5, 29.1

(510), (511) **17** armatura do przewodów niemetalewa, izolacja i materiały izolacyjne, osłony do rur niemetalewe, pierścienie wodoszczelne, przewody giętkie niemetalewe, sznury gumowe, materiały tapicerskie z tworzywa sztucznego i gumy, taśmy izolacyjne, taśmy uszczelniające, uszczelki z gumy lub tworzywa sztucznego, węże z tworzywa sztucznego i gumy, **19** belki niemetalewe, beton, beton komórkowy, betonowe elementy budowlane, cegły, cement, glazura i terakota, gips, granit, kamień budowlany, kostki niemetalewe, kostka brukowa, materiały budowlane niemetalewe, materiały do budowy i pokrywania dróg, marmur, nadproża niemetalewe, ogrodzenia niemetalewe, piasek, płyty i płytki niemetalewe, pustaki, słupy niemetalewe, stropy niemetalewe, wapno, wyroby z betonu komórkowego, zaprawa murarska, żwir, **22** wata tapicerska, pianka tapicerska, **37** usługi związane z budową i naprawą budynków, usługi specjalistyczne w zakresie budownictwa, budowa domów i obiektów budowlanych, konstrukcje budowlane, murarstwo, nadzór budowlany, układanie płytek łazienkowych i posadzkowych, układanie nawierzchni dróg i chodników, usługi obejmujące izolacje budynków, usługi ogólnobudowlane, stolarstwo, tapicerowanie mebli.

(111) **161930** (220) 2001 09 20 (210) 240877  
(151) 2005 03 18 (441) 2002 03 25  
(732) „AUTO-STYL” Zakład Pracy Chronionej  
Krzysztof Gorczakowski, Krasne, PL.  
(540) AUTO-STYL

(510), (511) **01** dodatki chemiczne do paliw silnikowych, płyny hamulcowe, płyny do chłodzenia silników w pojazdach, preparaty do oszczędzania paliwa, płyny do obwodów hydraulicznych, płyny do układu kierowniczego pojazdów, środki zapobiegające zamrażaniu i oblodzeniu, **02** emalie i lakiery do karoserii samochodowych, kit olejowy, minia, oleje przeciwrdzewne, powłoki zabezpieczające podwozia pojazdów, rozcieńczalniki do farb i lakierów, środki antykorozyjne, **03** środki myjące, czyszczące i konserwujące do pielęgnacji pojazdów, szampony, środki do czyszczenia szkła, metali, skóry i tworzyw sztucznych, preparaty do pielęgnacji samochodów, wosk polerski, artykuły chemii gospodarczej, antykorozyjne środki do usuwania rdzy, płyny do spryskiwaczy szyb, preparaty i środki do czyszczenia, kosmetyki, mydła toaletowe, środki do prania, **04** dodatki niechemiczne do paliw silnikowych, oleje techniczne, oleje silnikowe, oleje napędowe, oleje do smarowania, oleje przemysłowe, oleje przekładniowe, oleje do farb, oleje maszynowe, paliwa, smary, **07** betoniarki, roterki, iskrowniki

zapłonowe do samochodów, malaksery, maszyny do mięsa, maszyny do mielenia, miksery, odkurzacze, pralki, prasownice, roboty kuchenne elektryczne, sprężarki, suszarki (wirówki), zmywarki naczyń, **09** alarmy antywłamaniowe, anteny, akumulatory elektryczne do pojazdów, cewki elektryczne, gaśnice, instalacje elektryczne do pojazdów, odbiorniki radiowe, okulary przeciwsłoneczne, pompy paliwowe, prostowniki prądu, regulatory napięcia do pojazdów, tablice rozdzielcze, taksometry, termostaty, urządzenia do ładowania akumulatorów, wskaźniki ciśnienia, prędkości i temperatury, wyłączniki i przełączniki elektryczne, zaciski przewodów elektrycznych, zamki elektryczne, zamknięcia drzwiowe elektryczne, złącza elektryczne, zapalniczki samochodowe, **11** instalacje klimatyzacyjne w pojazdach, instalacje grzewcze w pojazdach, lampy (reflektory) do pojazdów, lampy elektryczne, latarki kieszonkowe, oprawki do lamp elektrycznych, lampy oświetleniowe, lampy kierunkowskazów do pojazdów, światła do pojazdów, urządzenia grzejne do odmrażania szyb w pojazdach, urządzenia oświetleniowe w pojazdach, zapalniczki do zapalania gazu, żarówki elektryczne, żarówki oświetleniowe, bojler grzewczy, gofrownice elektryczne, grzejniki do centralnego ogrzewania, grzejniki elektryczne, urządzenia i instalacje chłodnicze, urządzenia klimatyzacyjne, kominki domowe, kuchenki mikrofalowe, urządzenia do ogrzewania na paliwa stałe, płynne lub gazowe, urządzenia elektryczne do ogrzewania, części instalacji gazowych, różna, sanitarne instalacje i aparatura, instalacje wodne, gazowe i klimatyzacyjne, lodówki, zamrażarki, frytkownice, tostery i opiekacze, suszarki do włosów, suszarki powietrza, urządzenia do suszenia, **12** akcesoria samochodowe, alarmy antywłamaniowe do pojazdów, amortyzatory zawieszenia w pojazdach, bagażniki do pojazdów, bieżniki do bieżnikowania opon, błotniki (fartuchy), ciężarówki, dętki, dętki do opon, drzwi do pojazdów, furgonetki, hamulce do pojazdów, karoserie samochodowe, kierownice pojazdów, kierunkowskazy pojazdów, klaksony pojazdów, klocki hamulcowe do pojazdów, lusterka samochodowe, łańki samoprzylepne kauczukowe do reperacji dętek, motocykle, motorowery, nadwozia pojazdów, napędy mechaniczne do pojazdów lądowych, obręcze do piast kół samochodowych, ogumienie do kół pojazdów, opony, opony pneumatyczne, pasy bezpieczeństwa do siedzeń w pojazdach, piasty kół pojazdów, podwozia pojazdów, progi do pojazdów, resory samochodowe, rowery, samochody, siedzenia do pojazdów, skrzynie biegów do pojazdów lądowych, sprzęgła do pojazdów lądowych, szczęki hamulcowe do pojazdów, tapicerka samochodowa, wały napędowe do pojazdów, wózki podnośnikowe, wentyle do opon, wycieraczki do szyb pojazdów, złącza do pojazdów i przyczep lądowych, **19** materiały budowlane niemetalewe, **32** napoje bezalkoholowe, woda mineralna, soki owocowe i warzywne, **35** marketing, rachunkowość, rozpowszechnianie materiałów reklamowych, zarządzanie działalnością gospodarczą, prowadzenie ksiąg, badania rynku, doradztwo handlowe, doradztwo w zakresie organizowania i kierowania działalnością gospodarczą, komis samochodowy, **36** dzierżawa nieruchomości, zarządzanie nieruchomościami, pośrednictwo w sprawach kupna, sprzedaży i najmu nieruchomości, kredytowanie, pośrednictwo w kredytowaniu samochodów, doradztwo w sprawach finansowych, **37** usługi związane z obsługą i naprawą samochodów i motocykli oraz innych mechanicznych pojazdów, wymiana oleju w pojazdach, mycie i czyszczenie samochodów i innych pojazdów, zabezpieczanie samochodów przed korozją, smarowanie pojazdów, sprawdzanie i ustawianie geometrii kół pojazdów, wulkanizacja opon i dętek, wymiana kół pojazdów, wyważanie kół samochodowych, usługi budowlane i naprawy budynków, asfaltowanie, blacharstwo, gipsowanie, hydraulika, malowanie, murarstwo, nadzór budowlany, rozbiórka budynków, tapetowanie, usługi obejmujące izolacje budynków, izolacje przeciwwodne pionowe i poziome, usługi obejmujące docieplanie ścian budynków, docieplanie ścian budynków konstrukcjami stalowymi z wykorzystaniem poliwęglanu komorowego i litego, wykonanie zadaszeń, świetlików, ogrodów zimowych, remonty dachów i budynków, usługi ogólnobudowlane, wykonywanie powłok hydroizolacyjnych, izolacja ścian i fundamentów, wykańczanie wnętrz budynków mieszkalnych i biurowych, zabezpieczanie przed korozją, usługi związane z wykonawstwem instalacji wodnych, gazowych, centralnego ogrzewania i klimatyzacyjnych, **39** holowanie pojazdów mechani-

cznych, magazynowanie, organizowanie wycieczek, wypożyczanie i wynajmowanie pojazdów, pośrednictwo transportowe, przewóz ciężarówkami, transport samochodowy, usługi taksówkowe, transport pasażerski, **41** poradnictwo zawodowe w zakresie obsługi i konserwacji pojazdów samochodowych (porady w zakresie edukacji lub kształcenia), **42** doradztwo budowlane, **43** bary szybkiej obsługi, domy turystyczne i wycieczkowe, usługi hotelowe, kawiarnie i restauracje, pensjonaty.

(111) **161931** (220) 2001 09 20 (210) 240880  
(151) 2005 03 07  
(732) Przedsiębiorstwo Wielobranżowe „ALCOR” Spółka z o.o., Mareza, PL.  
(540)



Kolory znaku: złoty, czarny

(531) 9.1, 11.3, 27.5, 29.1

(510), (511) **29** orzechy preparowane, zabielaacz do kawy i herbaty w proszku (potocznie zwany śmietanką w proszku), **30** kawa mielona, kawa rozpuszczalna, cappuccino, herbata, czekolada, **32** soki owocowe.

(111) **161932** (220) 2001 09 20 (210) 240891  
(151) 2005 03 18  
(732) Kania - Przedsiębiorstwo Dystrybucji Hurtowej Spółka z o.o., Radzionków, PL.  
(540)



Kolory znaku: czarny, biały, czerwony, zielony, żółty

(531) 2.9, 17.1, 26.4, 27.5, 29.1

(510), (511) **35** reklama osób trzecich, dystrybucja materiałów reklamowych, prowadzenie negocjacji, agencje reklamowe, **39** dystrybucja paczek, dystrybucja przesyłek, dostarczanie towarów, dostarczanie przesyłek, dostarczanie towarów zamówionych korespondencyjnie, konfekcjonowanie towarów, **40** usługi poligraficzne, skład fotograficzny, drukarnie, druk sitowy, druk offsetowy.

(111) **161933** (220) 2001 09 20 (210) 240892  
(151) 2005 03 18  
(732) Kania - Przedsiębiorstwo Dystrybucji Hurtowej Spółka z o.o., Radzionków, PL.  
(540)



Kolory znaku: czarny, biały, czerwony, zielony, żółty

(531) 2.9, 17.1, 26.4, 27.5, 29.1

(510), (511) **35** reklama osób trzecich, dystrybucja materiałów reklamowych, prowadzenie negocjacji, agencje reklamowe, **39** dystrybucja paczek, dystrybucja przesyłek, dostarczanie towarów, dostarczanie przesyłek, dostarczanie towarów zamówionych kore-

spondencyjnie, konfekcjonowanie towarów, **40** usługi poligraficzne, skład fotograficzny, drukarnie, druk sitowy, druk offsetowy.

(111) **161934** (220) 2001 09 20 (210) 240893  
(151) 2005 03 11  
(732) PROMEXIM-INVEST Spółka zo.o., Warszawa, PL.  
(540)



Kolory znaku: szary, niebieski, biały, czarny

(531) 7.5, 26.3, 26.11, 27.5, 29.1

(510), (511) **35** świadczenie usług menedżerskich i consultingowych, usługi marketingowe, doradztwo w zakresie organizowania, zarządzania i prowadzenia działalności gospodarczej, usługi w zakresie pośrednictwa handlowego, **36** świadczenie usług w zakresie administrowania i zarządzania nieruchomościami, wynajem i dzierżawa nieruchomości, wycena nieruchomości, finansowanie nieruchomości, pośrednictwo w zakresie kupna, sprzedaży, najmu, zamiany nieruchomości, usługi informacyjne o nieruchomościach, oddawanie w leasing nieruchomości, usługi w zakresie badania rynku nieruchomości;

(111) **161935** (220) 2001 10 04 (210) 241437  
(151) 2005 05 10  
(732) Firma Handlowo-Usługowa Izabela Dziedzic, Katowice, PL.  
(540) WIEJSKA CHATA  
(510), (511) **43** usługi restauracyjne.

(111) **161936** (220) 2001 09 21 (210) 240938  
(151) 2005 03 15  
(732) Sao Paulo Alpargatas S.A., Sao Paulo, SP, BR.  
(540)



(531) 26.13, 27.5

(510), (511) **25** odzież oraz obuwie, w tym odzież i obuwie służące do czynnego uprawiania sportu.

(111) **161937** (220) 2001 09 21 (210) 240939  
(151) 2005 03 15  
(732) Sao Paulo Alpargatas S.A., Sao Paulo, SP, BR.  
(540) TOPPER

(510), (511) **25** odzież oraz obuwie, w tym odzież i obuwie służące do czynnego uprawiania sportu, **28** piłki wszystkich rodzajów służące do czynnego uprawiania sportu, w tym piłki do gry w nogę (soccer), piłki do gry w tenisa, piłki do gry w siatkówkę.

(111) **161938** (220) 2001 09 24 (210) 241016  
(151) 2005 03 01  
(732) „REGIS” Spółka z o.o., Wieliczka, PL.  
(540) KUTROMIKS

(510), (511) **29** koncentraty spożywcze, **30** mieszanki przyprawowe i funkcjonalne dla przemysłu mięsnego i drobiowego.

(111) **161939** (220) 2001 09 24 (210) 241017  
(151) 2005 03 01



(732) „REGIS” Spółka z o.o., Wieliczka, PL.  
 (540) KUTROMIX  
 (510), (511) **29** koncentraty spożywcze, **30** mieszanki przyprawowe i funkcjonalne dla przemysłu mięsnego i drobiowego.

(111) **161940** (220) 2001 09 24 (210) 241018  
 (151) 2005 03 31  
 (732) RENOVA Spółka z o.o., Warszawa, PL.  
 (540)

RENOVA

(531) 27.5  
 (510), (511) **19** materiały budowlane niemetalowe np. sztukaterie, odlewy z gipsu, **35** usługi promocyjne i marketing, prowadzenie przedstawicielstw innych jednostek gospodarczych krajowych i zagranicznych, **37** konserwacja i restauracja dzieł sztuki i zabytków architektury, remonty zabytków architektury, adaptacja i wystrój wnętrz, **40** usługi w zakresie technik graficznych, usługi wystawieni-cze, **42** usługi naukowo-badawcze, opinie i ekspertyzy w zakresie architektury, nieruchomości i dóbr kultury.

(111) **161941** (220) 2001 09 20 (210) 240906  
 (151) 2005 03 15  
 (732) Sao Paulo Alparagatas S.A., Sao Paulo, SP, BR.  
 (540) BUZIOS  
 (510), (511) **25** obuwie w tym pantofle i sandały.

(111) **161942** (220) 2001 09 24 (210) 241022  
 (151) 2005 03 01  
 (732) Natur Produkt Tom-Mark Spółka z o.o., Warszawa, PL.  
 (540)



Kolory znaku: niebieski, biały, pomarańczowy, czarny, granatowy  
 (531) 2.7, 19.7, 27.5, 29.1  
 (510), (511) **03** kosmetyki, **05** produkty farmaceutyczne, leki do celów medycznych, preparaty dietetyczne i witaminowe, napoje do celów leczniczych, **30** wyroby cukiernicze, słodczyce, **32** napoje bezalkoholowe, koncentraty napojów.

(111) **161943** (220) 2001 09 24 (210) 241024  
 (151) 2005 03 01  
 (732) Natur Produkt Tom - Mark Spółka z o.o., Warszawa, PL.  
 (540)



Kolory znaku: niebieski, biały, pomarańczowy, granatowy  
 (531) 2.7, 19.3, 27.5, 29.1  
 (510), (511) **03** kosmetyki, **05** produkty farmaceutyczne, leki do celów medycznych, preparaty dietetyczne i witaminowe, napoje do celów leczniczych, **30** wyroby cukiernicze, słodczyce, **32** napoje bezalkoholowe, koncentraty napojów.

(111) **161944** (220) 2001 09 24 (210) 241027  
 (151) 2005 03 03  
 (732) Natur Produkt Tom-Mark Spółka z o.o., Warszawa, PL.  
 (540)



Kolory znaku: niebieski, biały, żółty, jasnoniebieski, granatowy  
 (531) 1.15, 2.7, 19.3, 19.13, 27.5, 29.1  
 (510), (511) **03** kosmetyki, **05** produkty farmaceutyczne, leki do celów medycznych, preparaty dietetyczne i witaminowe, napoje do celów leczniczych, **30** wyroby cukiernicze, słodczyce, **32** napoje bezalkoholowe, koncentraty napojów.

(111) **161945** (220) 2001 09 24 (210) 241028  
 (151) 2005 03 03  
 (732) Natur Produkt Tom-Mark Spółka z o.o., Warszawa, PL.  
 (540)



Kolory znaku: niebieski, biały, jasnoniebieski, granatowy  
 (531) 1.15, 2.7, 19.3, 19.13, 27.5, 29.1  
 (510), (511) **03** kosmetyki, **05** produkty farmaceutyczne, leki do celów medycznych, preparaty dietetyczne i witaminowe, napoje do celów leczniczych, **30** wyroby cukiernicze, słodczyce, **32** napoje bezalkoholowe, koncentraty napojów.

(111) **161946** (220) 2001 09 24 (210) 241029  
 (151) 2005 03 03  
 (732) Natur Produkt Tom-Mark Spółka z o.o., Warszawa, PL.  
 (540)



Kolory znaku: niebieski, biały, jasnozielony, jasnoniebieski, granatowy  
 (531) 1.15, 2.7, 19.3, 19.13, 27.5, 29.1  
 (510), (511) **03** kosmetyki, **05** produkty farmaceutyczne, leki do celów medycznych, preparaty dietetyczne i witaminowe, napoje do celów leczniczych, **30** wyroby cukiernicze, słodczyce, **32** napoje bezalkoholowe, koncentraty napojów.

(111) **161947** (220) 2001 09 25 (210) 241052  
 (151) 2005 03 03  
 (732) „PRAXIS” Spółka z o.o., Kamienna Góra, PL.  
 (540) BEZROBOTNE

(510), (511) **32** esencje do produkcji napojów, napoje bezalkoholowe, napoje z soków owocowych bezalkoholowe, piwo, soki owocowe, soki warzywne, syropy do napojów, woda gazowana, woda mineralna, **33** alkohole, brandy, likiery, miód pitny, napoje alkoholowe, wino.

(111) **161948** (220) 2001 09 25 (210) 241059  
 (151) 2005 03 03  
 (732) SANOFI-SYNTHELABO, Paryż, FR.  
 (540)



Kolory znaku: biały, niebieski, złoty  
 (531) 24.15, 27.5, 29.1  
 (510), (511) **05** środki farmaceutyczne.

(111) **161949** (220) 2001 09 25 (210) 241066  
 (151) 2005 03 07  
 (732) Supra SA, Obernai, FR.  
 (540) EDELROC

(510), (511) **11** kominki, piece i paleniska do kominków oraz piece i paleniska wbudowywane do kominków, urządzenia grzejne, **19** kamień, kamień regenerowany, kamień sztuczny, kominy niemetalowe, kominy prefabrykowane niemetalowe.

(111) **161950** (220) 2001 09 26 (210) 241074  
 (151) 2005 03 03  
 (732) „SZYBKA PACZKA” Spółka z o.o., Gądkki, PL.  
 (540) business parcel

(510), (511) **39** usługi magazynowe, transportowe, spedycyjne, dystrybucja przesyłek i towarów, pakowanie produktów, pośrednictwo transportowe, doręczanie paczek, informacje o transporcie i składowaniu.

(111) **161951** (220) 2001 09 26 (210) 241075  
 (151) 2005 03 03  
 (732) „SZYBKA PACZKA” Spółka z o.o., Gądkki, PL.  
 (540) private parcel

(510), (511) **39** usługi magazynowe, transportowe, spedycyjne, dystrybucja przesyłek i towarów, pakowanie produktów, pośrednictwo transportowe, doręczanie paczek, informacje o transporcie i składowaniu.

(111) **161952** (220) 2001 09 26 (210) 241076  
 (151) 2005 03 07  
 (732) „SZYBKA PACZKA” Spółka z o.o., Gądkki, PL.  
 (540) premium parcel

(510), (511) **39** usługi magazynowe, transportowe, spedycyjne, dystrybucja przesyłek i towarów, pakowanie produktów, pośrednictwo transportowe, doręczanie paczek, informacje o transporcie i składowaniu.

(111) **161953** (220) 2001 09 26 (210) 241107  
 (151) 2005 03 07  
 (732) SUPRA SA, Obernai, FR.  
 (540)



(531) 4.3, 27.5  
 (510), (511) **11** kominki, piece i paleniska do kominków oraz piece i paleniska wbudowywane do kominków, urządzenia grzejne.

(111) **161954** (220) 2001 09 27 (210) 241164  
 (151) 2005 03 25

(732) „FERRONI” s.c. Artur Kluczek, Katarzyna Kluczek, Warszawa, PL.

(540) FERRONI  
 (510), (511) **18** torby, paski, galanteria nie podlegające zamieszczeniu w innych klasach, **25** odzież, obuwie, **35** prowadzenie sklepu detalicznego oferującego do sprzedaży obuwie oraz torby, paski, odzież, także prowadzenie hurtowni w tym zakresie, promocja sprzedaży, reklama.

(111) **161955** (220) 2001 09 28 (210) 241182  
 (151) 2005 03 23

(732) AGROS NOVA Spółka z o.o., Warszawa, PL.

(540) FAMILKA  
 (510), (511) **05** soki i napoje owocowe, warzywno-owocowe dla niemowląt.

(111) **161956** (220) 2001 09 28 (210) 241239  
 (151) 2005 03 01

(732) Przedsiębiorstwo Produkcyjno Handlowe TRAPPER, Tadeusz Dwojak, Wrocław, PL.

(540) GENETIC WEAR  
 (510), (511) **25** ubrania, odzież dżinsowa, spodnie, kurtki, kamizelki, koszule, nakrycia głowy, obuwie, krawaty, **35** prowadzenie sklepów i hurtowni w zakresie towarów wymienionych w klasie 25.

(111) **161957** (220) 2001 09 28 (210) 241257  
 (151) 2005 03 01

(732) EMAPA Spółka z o.o., Łódź, PL.

(540)



Kolory znaku: niebieski, różowy, czerwony, biały, amarantowy  
 (531) 1.1, 27.5, 29.1  
 (510), (511) **09** programy komputerowe.

(111) **161958** (220) 2001 09 28 (210) 241264  
 (151) 2005 03 01

(732) CFS CONSULTOR” Consulting Finance Service Marek Brenzak, Wrocław, PL.

(540)



(531) 27.5  
 (510), (511) **35** pomoc w opracowywaniu przedsięwzięć handlowych, doradztwo w zarządzaniu działalnością gospodarczą, pomoc w zarządzaniu przedsiębiorstwami handlowymi lub przemysłowymi, badania dla firm, prowadzenie ksiąg, **36** informacja o ubezpieczeniach, ściąganie należności, doradztwo w sprawach ubezpieczenia, zarządzanie finansami, **41** organizacja szkoleń i kursów edukacyjnych, **42** doradztwo prawno-organizacyjne i prawno-finansowe w zakresie działalności gospodarczej.

(111) **161959** (220) 2001 10 01 (210) 241316  
 (151) 2005 03 10

(732) „DOSSCHE” Spółka z o.o., Kalisz, PL.

(540) jajovita  
 (510), (511) **29** jaja spożywcze, **31** pasze, pasze dla drobiu, pasze odżywcze, dodatki do pasz nie do celów leczniczych, surowce i komponenty paszowe zawarte w tej klasie.

(111) **161960** (220) 2001 10 01 (210) 241321  
 (151) 2005 03 11 (441) 2002 04 08  
 (732) „ICE MASTRY” Spółka Jawna Maria Ziębińska, Stanisław Ziębiński, Czaniec, PL.  
 (540)



Kolory znaku: biały, czarny, zielony, jasnozielony, fioletowy, jasnofioletowy, ciemnofioletowy, żółty, jasnożółty, ciemnożółty, jasnobrazowy, zielono-żółty, seledynowy, czerwony, pomarańczowy, jasnoczerwony  
 (531) 8.1, 25.7, 26.4, 26.11, 27.5, 29.1  
 (510), (511) **30** lody, lody spożywcze, lody spożywcze w proszku, sorbety jako lody, torty lodowe, rolady lodowe, jogurt mrożony, ciasta mrożone, ciasta i wyroby cukiernicze, słodczyce, cukierki, środki wiążące do lodów spożywczych.

(111) **161961** (220) 2001 10 01 (210) 241322  
 (151) 2005 03 11  
 (732) DESIMO - DESENVOLVIMENTO E GESTO IMOBILIRIA, LDa, Lizbona, PT.  
 (540) psychotek  
 (510), (511) **30** kakao.

(111) **161962** (220) 2001 10 02 (210) 241373  
 (151) 2005 03 23  
 (732) INSTAL-PROJEKT Gawłowski, Ścierzyński Spółka Jawna, Włocławek, PL.  
 (540) stella  
 (510), (511) **11** elementy grzejne, grzejniki centralnego ogrzewania, grzejniki i suszarki elektryczne, uchwyty, zawory i inny osprzęt do grzejników i suszarek nie zawarty w innych klasach.

(111) **161963** (220) 2001 10 05 (210) 241462  
 (151) 2005 03 10  
 (732) „Słodka Brama” Urszula Michalak, Wrocław, PL.  
 (540) brama michalak  
 (510), (511) **16** artykuły biurowe, broszury, czasopisma, kalendarze, katalogi, prospekty, **30** wyroby cukiernicze, piekarskie, słodczyce, lody, pizze, kanapki, kawa, herbata, **32** wody mineralne, gazowane, napoje bezalkoholowe, napoje i soki owocowe, piwo, **33** napoje alkoholowe, **43** usługi w zakresie prowadzenia restauracji, lodziarni, kawiarni, cukierni, pizzerni, usługi gastronomiczne, usługi w zakresie zaopatrywania w żywność (katering).

(111) **161964** (220) 2001 10 08 (210) 241543  
 (151) 2005 03 21  
 (732) Przedsiębiorstwo Produkcyjno-Handlowe „SIGMA” S.C. Mirosław Sikorski, Teresa Sikorska, Rudniki, PL.  
 (540)



Kolory znaku: niebieski, czerwony, żółty  
 (531) 26.1, 27.5, 29.1  
 (510), (511) **30** makaron, **35** prowadzenie sklepu z makaronem.

(111) **161965** (220) 2001 10 09 (210) 241567  
 (151) 2005 03 11  
 (732) YELLOWTEL POLSKA Spółka z o.o., Warszawa, PL.  
 (540)

# YELLOWTEL

(531) 27.5.1  
 (510), (511) **35** kompilacja informacji w komputerowych bazach danych, kompilacja informacji do komputerowych baz danych, systematyzacja informacji w komputerowych bazach danych, skomputeryzowane zarządzanie plikami, sortowanie danych w bazach danych, zarządzanie zbiorami informatycznymi, telefoniczne udzielanie informacji w zakresie towarów i usług, badanie rynku i opinii publicznej, **38** przesyłanie informacji, przesyłanie wiadomości, przesyłanie informacji tekstowej i obrazowej przy pomocy komputera, przesyłanie telekopii, przesyłanie danych przy pomocy sieci światłowodów, przesyłanie danych przy pomocy terminali komputerowych, informacja w zakresie telekomunikacji, **42** odpłatne udostępnianie komputerowych baz danych, odtwarzanie komputerowych baz danych, odzyskiwanie baz danych.

(111) **161966** (220) 2001 10 09 (210) 241580  
 (151) 2005 03 11  
 (732) J.P. Morgan Chase & Co. (a Delaware corporation), New York, US.  
 (540) JPMORGAN CHASE  
 (510), (511) **16** materiały i publikacje drukowane, **36** usługi bankowe i finansowe.

(111) **161967** (220) 2001 10 09 (210) 241581  
 (151) 2005 03 11  
 (732) J.P. Morgan Chase & Co. (a Delaware corporation), New York, US.  
 (540) JPMORGAN FLEMING  
 (510), (511) **16** materiały i publikacje drukowane, **36** usługi bankowe i finansowe.

(111) **161968** (220) 2001 10 09 (210) 241582  
 (151) 2005 03 11  
 (732) J.P. Morgan Chase & Co. (a Delaware corporation), New York, US.  
 (540) JPMORGAN H&Q  
 (510), (511) **16** materiały i publikacje drukowane, **36** usługi bankowe i finansowe.

(111) **161969** (220) 2001 10 09 (210) 241583  
 (151) 2005 03 11  
 (732) J.P. Morgan Chase & Co. (a Delaware corporation), New York, US.  
 (540) LABMORGAN  
 (510), (511) **16** materiały i publikacje drukowane, **36** usługi finansowe, inwestycje i administrowanie finansami w zarządzaniu portfelami akcji, planowanie finansów, konsultacje inwestycyjne oraz doradztwo finansowe, badania finansowe oraz badania finansowe w odniesieniu do działalności gospodarczej.

(111) **161970** (220) 2001 10 09 (210) 241584  
 (151) 2005 03 11  
 (732) J.P. Morgan Chase & Co. (a Delaware corporation), New York, US.  
 (540) JPMORGAN  
 (510), (511) **16** materiały i publikacje drukowane, **36** usługi bankowe i finansowe.

(111) **161971** (220) 2001 10 09 (210) 241590  
 (151) 2005 03 11  
 (732) Zakłady Produkcyjno-Handlowe „JANTON”  
 Edward Janusz Jantón, Bychlew, PL.  
 (540)



(531) 19.3, 24.9, 26.15, 27.5  
 (510), (511) **33** napoje alkoholowe, nalewki, miody pitne, wina, wyroby winiarskie, napoje alkoholowe z dodatkiem przypraw korzennych do spożycia po uprzednim podgrzaniu.

(111) **161972** (220) 2001 10 15 (210) 241737  
 (151) 2005 03 11  
 (732) ACCESS ENGLISH Bogumiła Hallmann,  
 Starogard Gdański, PL.  
 (540)



(531) 3.3, 24.1, 24.9, 27.5  
 (510), (511) **41** prowadzenie kursów tłumaczenia.

(111) **161973** (220) 2001 10 15 (210) 241738  
 (151) 2005 03 18  
 (732) MEGAN-GROBHANDLUNG S.C. Tadeusz Sobolewski,  
 Artur Wolski, Paweł Sobolewski, Dariusz Wolski, Kraków, PL.  
 (540) MEGAN

(510), (511) **03** kosmetyki dla zwierząt, szampony dla zwierząt domowych, **05** preparaty do mycia bydła, chemiczne preparaty do celów weterynaryjnych, leki do celów weterynaryjnych, preparaty z mikroelementami dla zwierząt, obroże przeciw pasożytnicze dla zwierząt, przeciwinsektowe środki dla psów, środki do mycia psów, spoiwa do kopyt zwierzęcych, **18** ubiory dla zwierząt, akcesoria dla zwierząt między innymi: baty, bicze, harapy, derki końskie, kagańce, chomała dla koni, lejce, łąki u siodła, nakolanniki dla koni, obroże dla zwierząt, okucia do uprzęży, klapki na oczy dla koni, paski do uprzęży, pokrowce na siodła na konie, postronki, obroże dla psów, siodła do jazdy konnej, smycze, strzemiona, gumowe części do strzemion, ubrania dla zwierząt, uprzęże dla zwierząt, uzdy, wędzidła dla zwierząt, zapęczenia do siodła, **21** koryta dla zwierząt, klatki dla ptaków, klatki dla zwierząt domowych, szczotki dla koni, kuwety dla zwierząt, obrączki dla ptaków, poidła, pojemniki na nieczystości dla zwierząt, szczotki dla zwierząt, wanienki dla ptaków, grzebienie dla zwierząt, **31** środki spożywcze, karma i pasze dla zwierząt, między innymi takie jak: algarobilla, dodatki do pasz nie do celów leczniczych, drożdże dla bydła, produkty do hodowli zwierząt, kasze dla drobiu, kiszonki, mączki dla zwierząt, makuchy i mączka z orzeszków arachidowych dla zwierząt, ości mątwy dla ptactwa, pasze wzmacniające dla zwierząt, pokarmy dla zwierząt, pożywienie dla psów, kotów i innych zwierząt, pożywienie dla zwierząt domowych, proteiny dla zwierząt, przynęty żywe dla wędkarzy, słoma na ściółkę, suchary dla psów, produkty na ściółkę dla zwierząt, wodorosty spożywcze dla zwierząt, ziarno do żywienia, **35** prowadzenie hurtowni artykułów spożywczych, między innymi takich jak: produkty mleczne, oleje i tłuszcze jadalne, galaretki, dżemy, kompoty, kawa, herbata, kakao, ryż, cukier, produkty zbożowe, słodczyce, wyroby cukiernicze, przyprawy, świeże owoce i warzywa, karma dla zwierząt, piwo, wody mineralne i ga-

zowane, napoje owocowe i soki owocowe, papierosy, tytoń, prowadzenie hurtowni artykułów, przemysłowych, jak między innymi: sprzętu AGD, środków czyszczących i piorących, środków kosmetycznych, środków perfumeryjnych, przyborów kuchennych i gospodarstwa domowego, sprzętu do czyszczenia wyrobów szklanych, porcelanowych i fajansowych, akcesoriów i ubiorów dla zwierząt, **39** dystrybucja, magazynowanie i transport towarów dla osób trzecich.

(111) **161974** (220) 2001 10 17 (210) 241799  
 (151) 2005 03 11  
 (732) MEDANA PHARMA TERPOL  
 GROUP SPÓŁKA AKCYJNA, Sieradz, PL.  
 (540)



Kolory znaku: zielony, pomarańczowy, żółty  
 (531) 5.3, 19.13, 25.5, 25.12, 27.5, 29.1  
 (510), (511) **05** preparaty farmaceutyczne.

(111) **161975** (220) 2001 10 17 (210) 241800  
 (151) 2005 03 11  
 (732) MEDANA PHARMA TERPOL  
 GROUP SPÓŁKA AKCYJNA, Sieradz, PL.  
 (540)



Kolory znaku: zielony, pomarańczowy, żółty, ciemnozielony, jasnozielony  
 (531) 5.3, 19.13, 25.5, 27.5, 29.1  
 (510), (511) **05** preparaty farmaceutyczne.

(111) **161976** (220) 2001 10 18 (210) 241886  
 (151) 2005 03 04  
 (732) SOLVECO Spółka z o.o., Warszawa, PL.  
 (540)



Kolory znaku: biały, zielony, czarny  
 (531) 26.1, 26.2, 27.5, 29.1  
 (510), (511) **01** rozpuszczalniki, **02** rozcieńczalniki.

(111) **161977** (220) 2001 10 18 (210) 241892  
 (151) 2005 03 04  
 (732) Pizza Hut International, LLC, Dallas, US.  
 (540) TWISTED CRUST

(510), (511) **29** mięso, ryby, drób, przetworzone warzywa i owoce, ser, **30** pizza, spody z ciasta do pizzy, sosy do pizzy, ciasto do pizzy.

(111) **161978** (220) 2001 10 19 (210) 241923  
 (151) 2005 03 17

(732) MILO S.A., Warszawa, PL.  
(540)



Kolory znaku: niebieski, czarny  
(531) 27.5, 29.1

(510), (511) **05** preparaty witaminowe, plastry, środki przeciwbólowe, środki przeciwgorączkowe, odżywki dla niemowląt, owoce gotowane dla niemowląt, gotowane mieszanki mięsno-jarzynowe dla niemowląt, **08** maszynki do golenia, **09** karty magnetyczne telefoniczne, karty magnetyczne do telefonów komórkowych, karty chipowe telefoniczne, karty chipowe do telefonów komórkowych, baterie galwaniczne, **10** przerwy, **16** przybory do pisania, **29** zupy, orzechy spreparowane, śmietanka do kawy w proszku, śmietanka do kawy, **30** ciasta, ciastka, ciasteczka, herbatniki, batony, czekoladki, czekolada, wafle, cukierki, pianki w czekoladzie, pierniki, kukurydza prażona i popękana, lizaki, guma do żucia, cukierki żelkowe, marcepan, pralinki, biszkopty, suchary, ryż, sosy, kawa, herbata, kakao, cukier skrzystalizowany do celów spożywczych, **31** orzechy, pożywienie dla psów i kotów, **32** soki owocowe, napoje owocowe, napoje izotoniczne, napoje energetyczne, **34** papierosy, cygara, cygaretki, tytoń, tabaka, zbiorniki z gazem do zapalniczek, zbiorniki z benzyną do zapalniczek, zapalniczki dla palaczy, gilzy papierosowe, nabijarki do gilz, przybory do fajek, bibułki papierosowe, cygarniczki szklane, fajki, filtry papierosowe, zapalniczki.

(111) **161979** (220) 2001 10 19 (210) 241925  
(151) 2005 03 17  
(732) DYNAPLAST POLSKA Sp. z o.o., Olsztyn, PL.  
(540) SERVOVIT  
(510), (511) **32** napoje bezalkoholowe.

(111) **161980** (220) 2001 10 19 (210) 241927  
(151) 2005 03 17  
(732) Laboratoires INNOTHERA Société par Actions Simplifiées, Arcueil, FR.  
(540) FLEBODIA  
(510), (511) **05** produkty farmaceutyczne, dożylnie środki tonizujące.

(111) **161981** (220) 2001 10 19 (210) 241930  
(151) 2005 03 29  
(732) Allegran, Inc. (a Delaware corporation), Irvine, US.  
(540) PREVGE  
(510), (511) **05** retinoidy swoiste wobec receptora do leczenia chorób keratynizacji (rogowacenia), w tym do leczenia objawów starzenia skóry pod wpływem światła, do stosowania miejscowego.

(111) **161982** (220) 2001 10 22 (210) 241939  
(151) 2005 03 29  
(732) Dom Połowy Słonia Sebastian Rafał Łabiński, Łódź, PL.  
(540)



(531) 2.1, 22.1, 27.5  
(510), (511) **41** organizacja szkoleń, kursów, rozrywka, działalność sportowa i kulturalna.

(111) **161983** (220) 2001 10 22 (210) 241972  
(151) 2005 03 15

(732) MEBELPLAST Spółka Akcyjna, Olsztyn, PL.  
(540) La Marena  
(510), (511) **24** tkaniny obiciowe do mebli, **35** prowadzenie sklepu lub hurtowni z tkaninami obiciowymi do mebli.

(111) **161984** (220) 2001 10 22 (210) 241977  
(151) 2005 03 15  
(732) Zakłady Przemysłu Owocowo-Warzywnego DWIKOZY S.A., Dwikozy, PL.  
(540)



Kolory znaku: jasnomiodowy, brązowy, żółty, miodowy, zielony  
(531) 3.13, 5.3, 11.3, 27.5, 29.1  
(510), (511) **33** napoje alkoholowe, wino.

(111) **161985** (220) 2001 10 22 (210) 241978  
(151) 2005 03 15  
(732) Colgate-Palmolive Company, New York, US.  
(540) PALMOLIVE AQUARIUM  
(510), (511) **03** środki wybielające i inne substancje stosowane w praniu, środki czyszczące, polerujące i ścierające, mydła perfumeryjne, olejki eteryczne, kosmetyki, płyny do pielęgnacji włosów, środki do czyszczenia zębów.

(111) **161986** (220) 2001 10 22 (210) 241985  
(151) 2005 03 15  
(732) „AKORD” Przedsiębiorstwo Handlowe Tomasz Skrzypczak, Poznań, PL.  
(540)



Kolory znaku: czarny, biały, niebieski, granatowy  
(531) 26.1, 27.5, 29.1  
(510), (511) **12** wózki dziecięce i części składowe wózków, przykrycia wózków dziecięcych, **20** meble dla dzieci, chodziki dla dzieci, fotele dziecięce do samochodu.

(111) **161987** (220) 2001 10 22 (210) 241994  
(151) 2005 03 15  
(732) ART DENT Paweł Pękacki, Skarżysko-Kamienna, PL.  
(540) msp  
(510), (511) **10** mikropiaskarki dentystyczne, urządzenia do obróbki zębów i protez zębowych.

(111) **161988** (220) 2001 10 22 (210) 241995  
(151) 2005 03 15  
(732) Przedsiębiorstwo „GETEX” Tadeusz Goł, Rybnik, PL.  
(540)



Kolory znaku: granatowy  
(531) 27.5, 29.1  
(510), (511) **25** odzież z tworzyw naturalnych, sztucznych.

(111) **161989** (220) 2001 10 22 (210) 242004  
 (151) 2005 03 15  
 (732) 3M Poland Spółka z o.o., Kajetany, PL.  
 (540) UNIFIX  
 (510), (511) **05** materiały opatrunkowe.

(111) **161990** (220) 2001 10 23 (210) 242059  
 (151) 2005 03 11  
 (732) DYNAPLAST POLSKA Spółka z o.o., Olsztyn, PL.  
 (540) SERWOVIT  
 (510), (511) **32** napoje bezalkoholowe.

(111) **161991** (220) 2001 10 23 (210) 242060  
 (151) 2005 03 11  
 (732) TARCHOMIŃSKIE ZAKŁADY FARMACEUTYCZNE  
 „POLFA” Spółka Akcyjna, Warszawa, PL.  
 (540) taromeg  
 (510), (511) **05** preparat farmaceutyczny.

(111) **161992** (220) 2001 10 23 (210) 242065  
 (151) 2005 03 11  
 (732) Nowakowski Grzegorz, Przedsiębiorstwo Produkcji  
 Farmaceutycznej „GEMI”, Karczew, PL.  
 (540) ceel  
 (510), (511) **03** kosmetyki, **05** farmaceutyki, syropy lecznicze leki  
 ziołowe, preparaty dezynfekujące do zastosowań medycznych,  
 maści lecznicze, herbatki ziołowe.

(111) **161993** (220) 2001 10 23 (210) 242068  
 (151) 2005 03 11  
 (732) Royal Group Technologies Limited, Ontario, CA.  
 (540) BROCK DECK  
 (510), (511) **06** materiały budowlane metalowe, **17** tworzywa sztuczne  
 w formie wyciśniętej stosowane w produkcji, **19** materiały  
 budowlane niemetalowe.

(111) **161994** (220) 2001 10 24 (210) 242078  
 (151) 2005 03 11  
 (732) ZARON Zakład Mechaniczny Paweł Zaroń, Jonkowo, PL.  
 (540)

**ZR**

(531) 27.5  
 (510), (511) **06** materiały konstrukcyjne metalowe, w tym końcówki  
 do kabli, zwłaszcza rurowe.

(111) **161995** (220) 2001 10 24 (210) 242080  
 (151) 2005 03 11  
 (732) BIO COSMETIC SWEDEN Spółka z o.o., Poznań, PL.  
 (540)

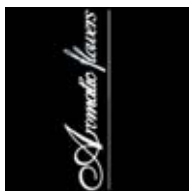

(531) 26.4, 26.11, 27.5  
 (510), (511) **03** środki do mycia i pielęgnacji ciała i włosów, dezodoranty.

(111) **161996** (220) 2001 10 24 (210) 242081  
 (151) 2005 03 23

(732) BIO COSMETIC SWEDEN Spółka z o.o., Poznań, PL.  
 (540)

**BIOREAL**

Kolory znaku: zielony, biały  
 (531) 26.4, 27.5, 29.1  
 (510), (511) **03** środki do mycia i pielęgnacji ciała i włosów, dezodoranty.

(111) **161997** (220) 2001 10 24 (210) 242094  
 (151) 2005 03 23  
 (732) Pudliszki S.A., Pudliszki, PL.  
 (540)



Kolory znaku: czerwony, biały, żółty  
 (531) 26.1, 26.2, 26.13, 27.5, 29.1  
 (510), (511) **29** przetwory owocowe i warzywne, przetwory warzywno-mięsne, **30** sosy, keczupy, przyprawy, **32** soki owocowe i warzywne, napoje bezalkoholowe.

(111) **161998** (220) 2001 10 24 (210) 242095  
 (151) 2005 03 23  
 (732) Pudliszki S.A., Pudliszki, PL.  
 (540)



Kolory znaku: żółty, biały, czerwony  
 (531) 26.1, 26.2, 26.13, 27.5, 29.1  
 (510), (511) **29** przetwory owocowe i warzywne, przetwory warzywno-mięsne, **30** sosy, keczupy, przyprawy, **32** soki owocowe i warzywne, napoje bezalkoholowe.

(111) **161999** (220) 2001 10 25 (210) 242128  
 (151) 2005 03 17  
 (732) Przedsiębiorstwo Produkcyjno-Handlowo-Usługowe  
 „STELMACH” Józef Stelmach, Strzelce Świdnickie 32/33, PL.  
 (540) STELMACH

(510), (511) **06** metalowe materiały budowlane i konstrukcyjne, metalowe konstrukcje i zbiorniki, **07** pompy i dmuchawy zawarte w klasie 7, siłowniki pneumatyczne i hydrauliczne, przekładnie i sprzęgła do maszyn, transportery, podnośniki, maszyny i urządzenia dla górnictwa, energetyki, przemysłu chemicznego, rolnictwa i przetwórstwa spożywczego, **37** instalowanie, konserwacja i naprawa maszyn i urządzeń, **39** pakowanie, składowanie i transport towarów, **40** konserwowanie, schładzanie i zamrażanie żywności.

(111) **162000** (220) 2001 10 25 (210) 242129  
 (151) 2005 03 11  
 (732) Przedsiębiorstwo Produkcyjno-Handlowo-Usługowe  
 „STELMACH” Józef Stelmach, Strzelce Świdnickie 32/33, PL.  
 (540) STELMACH

(510), (511) **29** konserwowane, suszone, kiszone i mrożone owoce, warzywa i grzyby, przetwory z owoców i warzyw, pulpa owocowa, gotowane, konserwowane i mrożone potrawy na bazie mięsa i warzyw, **30** lody spożywcze, pierożki, potrawy na bazie mąki, **31** świe-

że owoce i warzywa, rośliny, kwiaty naturalne, **32** soki owocowe i warzywne, napoje bezalkoholowe.

(111) **162001** (220) 1998 03 26 (210) 185065  
(151) 2005 04 22  
(732) British American Tobacco (Brands) Limited, Londyn, GB.  
(540)



Kolory znaku: niebieski, żółty

(531) 5.3, 24.9, 27.5, 29.1

(510), (511) **12** pojazdy silnikowe, części i wyposażenie do nich, **14** zegarki, kółka na klucze, biżuteria, **16** druki i artykuły piśmiennicze, **18** parasolki, wyroby bagażowe i wyroby ze skóry, **25** odzież, obuwie, nakrycia głowy, **35** usługi w zakresie reklamy bezpośredniej dostarczanej pocztą, usługi marketingowe i promocyjne, usługi reklamowe w zakresie publikacji wysyłkowych, **41** usługi w zakresie organizowania zajęć i imprez sportowych, usługi w zakresie pełnienia obowiązków gospodarza zawodów sportowych, organizowania imprez rajdowych, zapewniania obiektów sportowych, publikowania książek i periodyków, usługi konsultacyjne, informacyjne i doradcze związane z wyżej wymienionymi usługami.

(111) **162002** (220) 2001 09 05 (210) 240364  
(151) 2005 07 15  
(732) „HADWAO” Szymon Staśko Spółka Jawna, Warszawa, PL.  
(540)

*Bonetti*

(531) 27.5

(510), (511) **06** metalowe elementy instalacji sanitarnych: przewody ciśnieniowe i prysznicowe w oplocie metalowym, nakrętki, kształtki, zawory i zasuwy wszelkiego rodzaju, **11** syfony, wyroby sanitarne z ceramiki i tworzyw sztucznych, w tym wanny, kabiny natryskowe, umywalki, bidety, sedesy, natryski, prysznice (słuchawki prysznicowe, komplety prysznicowe), brodziki, kompaktki, spłuczki, baterie (krany), zlewy ze stali nierdzewnej, **20** lustra.

(111) **162003** (220) 2003 12 16 (210) 273955  
(151) 2005 07 27 (441) 2004 04 19  
(732) „AGROS NOVA” Spółka z o.o., Warszawa, PL.  
(540) MINERADO

(510), (511) **32** napoje bezalkoholowe, soki, nektary i napoje owocowe, soki i napoje warzywne, soki i napoje warzywno-owocowe, soki i napoje owocowe, warzywno oraz warzywno-owocowe z dodatkiem mikro- i/lub makroelementów i/lub witamin, wody mineralne, stołowe, źródlane i smakowe, lemoniady, oranżady i toniki, napoje izotoniczne i energetyczne, napoje musujące, produkty do wytwarzania napojów bezalkoholowych: wyciągi, esencje, koncentraty i syropy, napoje instant (proszki, granulaty, pastylki, kostki).

(111) **162004** (220) 2002 07 11 (210) 252702  
(151) 2005 06 17 (441) 2003 01 13  
(732) Shaw Industries Group, Inc. ( Corporation of Georgia), Dalton, US.  
(540)



(531) 26.4.7, 27.5.1

(510), (511) **27** dywany, wykładziny dywanowe i chodniki.

(111) **162005** (220) 2000 11 23 (210) 227787  
(151) 2005 03 07  
(732) Księgarnia Akademicka LIBRA Spółka z o.o., Rzeszów, PL.  
(540)



Kolory znaku: zielony

(531) 26.4, 26.7, 27.5, 29.1

(510), (511) **16** afisze, albumy, atlasy, broszury, czasopisma, gazety, grafiki, kalendarze, kartki okolicznościowe, katalogi, komiksy, książki, litografie, mapy, obrazy, podręczniki, portrety, prospekty, reprodukcje graficzne, śpiewniki, tablice arytmetyczne, taśmy papierowe, wykroje do szycia, wzory do haftowania i kalkowania, zakładki do książek, **35** agencja importowo-eksportowa, badanie rynku, doradztwo specjalistyczne w sprawach działalności handlowej, prowadzenie księgarni w internecie, **38** poczta elektroniczna, łączność poprzez terminale komputerowe, przesyłanie wiadomości i obrazu przy pomocy łącz internetowych, **40** przygotowanie do druku i druk książek oraz broszur i albumów, **42** nabywanie, zbywanie i zarządzanie krajowymi i międzynarodowymi prawami autorskimi.

(111) **162006** (220) 2001 10 25 (210) 242165  
(151) 2005 03 29  
(732) Bank Gospodarki Żywnościowej Spółka Akcyjna, Warszawa, PL.  
(540)



Kolory znaku: seledynowy

(531) 26.3, 27.5, 29.1

(510), (511) **36** usługi bankowe i finansowe, usługi związane z kontami osobistymi oraz kartami płatniczymi.

(111) **162007** (220) 2001 10 25 (210) 242167  
(151) 2005 03 29  
(732) CADBURY WEDEL Spółka z o.o., Warszawa, PL.  
(540) WEDEL SZWAJCARSKA  
(510), (511) **30** czekolada, wyroby czekoladowe, słodycze.

(111) **162008** (220) 2001 10 25 (210) 242168  
(151) 2005 03 29  
(732) CADBURY WEDEL Spółka z o.o., Warszawa, PL.  
(540) WEDEL GRECKA  
(510), (511) **30** czekolada, wyroby czekoladowe, słodycze.

(111) **162009** (220) 2001 10 25 (210) 242169  
(151) 2005 03 29  
(732) CADBURY WEDEL Spółka z o.o., Warszawa, PL.  
(540) WEDEL WŁOSKA  
(510), (511) **30** czekolada, wyroby czekoladowe, słodycze.

(111) **162010** (220) 2001 10 25 (210) 242170  
(151) 2005 03 29  
(732) CADBURY WEDEL Spółka z o.o., Warszawa, PL.  
(540) WEDEL MEKSYKAŃSKA  
(510), (511) **30** czekolada, wyroby czekoladowe, słodycze.

(111) **162011** (220) 2001 10 25 (210) 242171  
(151) 2005 03 29

(732) CADBURY WEDEL Spółka z o.o., Warszawa, PL.  
 (540) WEDEL KARAIBSKA  
 (510), (511) **30** czekolada, wyroby czekoladowe, słodycze.

(111) **162012** (220) 2001 10 25 (210) 242172  
 (151) 2005 03 29  
 (732) CADBURY WEDEL Spółka z o.o., Warszawa, PL.  
 (540) WEDEL BRAZYLIJSKA  
 (510), (511) **30** czekolada, wyroby czekoladowe, słodycze.

(111) **162013** (220) 2001 10 25 (210) 242185  
 (151) 2005 03 29  
 (732) BACARDI & COMPANY LIMITED, Vaduz, LI.  
 (540)

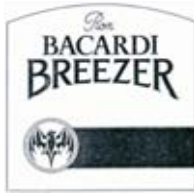

(531) 3.7, 25.1, 26.1, 26.11, 27.5  
 (510), (511) **33** gazowane napoje alkoholowe.

(111) **162014** (220) 2001 10 25 (210) 242186  
 (151) 2005 03 29  
 (732) Ivax Research, Inc., Miami, US.  
 (540) NASAREL  
 (510), (511) **05** produkty farmaceutyczne zwłaszcza preparaty steroidowe.

(111) **162015** (220) 2001 10 25 (210) 242189  
 (151) 2005 03 29  
 (732) PepsiCo, Inc., Purchase, US.  
 (540)



(531) 8.7, 26.1, 27.5  
 (510), (511) **29** mięso, drób, ryby, dziczyzna, wyciągi, sosy jako ekstrakty mięsne, przetworzone: warzywa, orzechy, owoce, żywność i snacki w skład których wchodzi w/w towary, ziemniaczane, chipsy i chrupki, przetworzone chipsy ziemniaczane, jaja, mleko, produkty mleczne, oleje i tłuszcze jadalne.

(111) **162016** (220) 2001 10 25 (210) 242190  
 (151) 2005 03 29  
 (732) PepsiCo, Inc., Purchase, US.  
 (540)



(531) 8.7, 26.1, 27.5

(510), (511) **29** mięso, drób, ryby, dziczyzna, wyciągi, sosy jako ekstrakty mięsne, przetworzone: warzywa, orzechy, owoce, żywność i snacki w skład których wchodzi w/w towary, ziemniaczane, chipsy i chrupki, przetworzone chipsy ziemniaczane, jaja, mleko, produkty mleczne, oleje i tłuszcze jadalne.

(111) **162017** (220) 2001 10 25 (210) 242192  
 (151) 2005 03 29  
 (732) CAAMAS HERMANOS, S.A., Oliva (Valencia), ES.  
 (540)

## DEL SOL

(531) 27.5  
 (510), (511) **31** świeże owoce i warzywa, pomarańcze, mandarynki, cytryny.

(111) **162018** (220) 2001 10 26 (210) 242194  
 (151) 2005 03 29  
 (732) „ALKAN” Spółka z o.o., Tuszyn, PL.  
 (540)



Kolory znaku: czerwony, czarny, biały  
 (531) 26.1, 26.4, 27.5, 29.1  
 (510), (511) **25** odzież, nakrycia głowy.

(111) **162019** (220) 2001 10 26 (210) 242198  
 (151) 2005 03 29  
 (732) FERAX-IRIL Spółka z o.o., Zduńska Wola, PL.  
 (540) gatta. pl  
 (510), (511) **25** rajstopy, pończochy, skarpetki, podkolanówki, staniki, majtki, koszulki, pasy do pończoch, topy.

(111) **162020** (220) 2001 10 26 (210) 242199  
 (151) 2005 03 29  
 (732) FERAX-IRIL Spółka z o.o., Zduńska Wola, PL.  
 (540) gatta  
 (510), (511) **25** rajstopy, pończochy, skarpetki, podkolanówki, staniki, majtki, koszulki, pasy do pończoch, topy.

(111) **162021** (220) 2001 10 26 (210) 242200  
 (151) 2005 03 29  
 (732) FERAX-IRIL Spółka z o.o., Zduńska Wola, PL.  
 (540) gatta. info. pl  
 (510), (511) **25** rajstopy, pończochy, skarpetki, podkolanówki, staniki, majtki, koszulki, pasy do pończoch, topy.

(111) **162022** (220) 2001 10 26 (210) 242201  
 (151) 2005 03 29  
 (732) FERAX-IRIL Spółka z o.o., Zduńska Wola, PL.  
 (540) gatta. com. pl  
 (510), (511) **25** rajstopy, pończochy, skarpetki, podkolanówki, staniki, majtki, koszulki, pasy do pończoch, topy.

(111) **162023** (220) 2001 10 26 (210) 242214  
 (151) 2005 03 17  
 (732) Przetwórstwo Owoców i Warzyw „GOMAR” Irena Górnjak, Michał Górnjak, Lipsko, PL.



(540)



Kolory znaku: czerwony, biały, zielony, żółty, czarny

(531) 5.7, 9.1, 25.1, 27.5, 29.1

(510), (511) **29** mrożone owoce i warzywa, **32** napoje, soki i syropy owocowe, soki warzywne, koktajle, napoje niegazowane, **40** zamrażanie owoców i warzyw.(111) **162024** (220) 2001 10 26 (210) 242225

(151) 2005 03 03

(732) Konsorcjum Handlowe „STOFARB” S.A., Chorzów, PL.

(540) drewnostyl

(510), (511) **02** ochronno-dekoracyjny środek do drewna, lakier do drewna.(111) **162025** (220) 2001 10 26 (210) 242227

(151) 2005 03 03

(732) Zakład Produkcji Cukierniczej „Hildebrand” Spółka Jawna, Opalenica, PL.

(540)



Kolory znaku: żółty, brązowy, złoty, czerwony, niebieski, zielony, koniakowy

(531) 5.5, 11.3, 19.7, 25.1, 26.1, 27.5, 29.1

(510), (511) **30** czekoladki.(111) **162026** (220) 2001 10 26 (210) 242248

(151) 2005 03 01

(732) WM. WRIGLEY JR. COMPANY (a Delaware corporation), Chicago, US.

(540) ORBIT DROPS

(510), (511) **30** słodycze, włączając gumę do żucia, pastylki i dropsy.(111) **162027** (220) 2001 10 29 (210) 242257

(151) 2005 03 01

(732) „PAMAPOL” Spółka z o.o., Wieluń, PL.

(540) WITAL

(510), (511) **29** przetwory mięsne oraz mięsno-warzywne, podroby mięsne oraz jego przetwory, konserwy mięsne oraz mięso, wyroby garmazeryjne z mięsa oraz z jego udziałem, smalec, **30** paszety.(111) **162028** (220) 2001 10 29 (210) 242264

(151) 2005 03 01

(732) „POLCAST” S.C. Przedsiębiorstwo Usług Odlewniczych Andrzej Drotlew, Bogdan Piekarski, Szczecin, PL.

(540) polcast

(510), (511) **06** metalowe palety transportowe i załadownicze, formy odlewnicze, odlewy metalowe, przygotówki wurników, tory jezdne, kosze składane, odlewy z metali kolorowych, odlewy z materiałów żaroodpornych, **40** odlewanie metali, doradztwo zawodowe w zakresie odlewnictwa, **42** usługi projektowe w zakresie odlewnictwa, badanie własności stopów odlewniczych.(111) **162029** (220) 2001 10 29 (210) 242288

(151) 2005 03 02

(732) SCANDINAVIAN TOBACCO - S.A., Jawornik, PL.

(540) DARK BUTIK

(510), (511) **34** wyroby tytoniowe, tytoń, tytoń fajkowy, papierosy, cygara, cygaretki, zapalniczki, zapałki i artykuły dla palących, fajki, papierosnice, popielniczki.(111) **162030** (220) 2001 10 29 (210) 242289

(151) 2005 03 02

(732) SCANDINAVIAN TOBACCO S.A., Jawornik, PL.

(540) DARK KLUB SPECJAL

(510), (511) **34** wyroby tytoniowe, tytoń, tytoń fajkowy, papierosy, cygara, cygaretki, zapalniczki, zapałki i artykuły dla palących, fajki, papierosnice, popielniczki.(111) **162031** (220) 2001 10 29 (210) 242308

(151) 2005 03 02

(732) CONTROLMATICA ZAP-PNEFAL Spółka z o.o., Ostrów Wielkopolski, PL.

(540) MEZ

(510), (511) **11** zawory do instalacji centralnego ogrzewania.(111) **162032** (220) 2001 10 29 (210) 242315

(151) 2005 03 02

(732) CONTROLMATICA ZAP-PNEFAL Spółka z o.o., Ostrów Wielkopolski, PL.

(540) EFTRONIK

(510), (511) **09** regulatory elektroniczne.(111) **162033** (220) 2001 10 29 (210) 242330

(151) 2005 03 02

(732) GEBRO PHARMA GmbH, Fieberbrunn, AT.

(540) eu-med

(510), (511) **05** produkty farmaceutyczne, leki, żywność dietetyczna do celów leczniczych.(111) **162034** (220) 2001 10 29 (210) 242335

(151) 2005 03 02

(732) Mitsubishi Pharma Corporation, Osaka, JP.

(540) SOYACAL

(510), (511) **05** produkty farmaceutyczne, weterynaryjne i sanitarne, substancje dietetyczne do celów leczniczych, żywność dla niemowląt, plastry, materiały opatrunkowe, materiały do plombowania zębów, woski dentystryczne, środki odkażające, środki do zwalczania robactwa, fungicydy, herbicydy.(111) **162035** (220) 2001 10 29 (210) 242336

(151) 2005 03 02

(732) Schering-Plough Animal Health Corporation, Union, US.

(540) GLETVAX

(510), (511) **05** preparaty weterynaryjne.(111) **162036** (220) 2001 10 29 (210) 242337

(151) 2005 03 02

(732) K. B. Visions, Inc., Atlanta, US.

(540) OPTIMMUNE

(510), (511) **05** preparaty weterynaryjne.(111) **162037** (220) 2001 10 30 (210) 242370

(151) 2005 03 23

(732) 4 Life Research, L. C., Sandy, US.

(540) 4LIFE

(510), (511) **05** produkty farmaceutyczne, weterynaryjne i sanitarne, substancje dietetyczne do celów leczniczych, żywność dla niemowląt, plastry, materiały opatrunkowe, materiały do plombowania zębów, woski dentystyczne, środki odkażające, środki do zwalczania robactwa, fungicydy, herbicydy, suplementy dietetyczne i odżywcze, w tym preparaty witaminowe, preparaty ziołowe, minerały, enzymy i preparaty immunologiczne.

(111) **162038** (220) 2001 10 31 (210) 242377  
(151) 2005 03 23  
(732) „KRUK” Przedsiębiorstwo Handlowo-Usługowe  
Anna Kruk, Wrocław, PL.  
(540) kruk  
(510), (511) **35** usługi w zakresie prowadzenia sklepu detalicznego z częściami zamiennymi do samochodów.

(111) **162039** (220) 2001 10 30 (210) 242352  
(151) 2005 03 23  
(732) Wytwórnia Klejów i Zapraw Budowlanych „ATLAS”  
Grzelak i Wspólnicy spółka jawna, Łódź, PL.  
(540) atlas big  
(510), (511) **01** produkty i półprodukty chemiczne, substancje chemiczne nie przetworzone, kleje i zaprawy klejowe, środki impregnujące i konserwujące, preparaty do odtłuszczania stosowane w procesach produkcyjnych, **02** pokrywające powierzchnie dekoracyjne i ochronne kompozycje trwałe lub tymczasowe, podkłady, szpachlówki, powłoki gruntowe, środki zabezpieczające przed niszczeniem mury i inne materiały, wszystkie w formie preparatów proszkowych, płynnych, półpłynnych i rozpylanych (w tym w aerozolu) oraz rozcieńczalniki do powyższych związków i preparatów, **03** preparaty do czyszczenia, środki wybielające, detergenty, papier i emulsje ściernie, materiały polerskie, środki nabłyszczające, preparaty do odtłuszczania inne niż stosowane w procesach produkcyjnych, **17** masy uszczelniające i hydroizolujące, powłoki izolacyjne, **19** materiały budowlane niemetalowe, elementy budowlane i półfabrykaty, zaprawy budowlane, belki, boazeria drewniana i niemetalowa, deski, drewno budowlane, drewno formowane obrobione, drewno po częściowej obróbce, drzwi i drzwi składane niemetalowe, klepka podłogowa, listwy drewniane, lufciki, okna, ramy niemetalowe, sklejka, tworzywa sztuczne w postaci płyt, form, kształtowników, w tym drobnica, kołki, gałki, uchwyty i kółka, posadzki samopoziomujące, żaluzje niemetalowe.

(111) **162040** (220) 2001 10 31 (210) 242401  
(151) 2005 03 10  
(732) MOTO CENTRUM MROZIŃSKI mcm Janusz Mroziński,  
Wrocław, PL.  
(540)

mcm

(531) 27.5  
(510), (511) **12** bagażniki samochodowe, boxy bagażowe, pokrowce na siedzenia samochodowe.

(111) **162041** (220) 2001 10 31 (210) 242408  
(151) 2005 03 10  
(732) Wielobranżowe Przedsiębiorstwo Produkcyjno-Handlowe  
„MAGMA” Henryk Maciejczyk, Suchatówka, PL.  
(540)



Kolory znaku: niebieski, biały  
(531) 13.1, 26.1, 27.5, 29.1  
(510), (511) **04** znicze nagrobne, świece.

(111) **162042** (220) 2001 10 31 (210) 242420  
(151) 2005 03 04  
(732) Leadtek Research Inc., Taipei, TW.  
(540)

 **Leadtek**  
We Make Dreams a Reality

(531) 26.11, 27.5  
(510), (511) **09** komputerowe urządzenia peryferyjne, płyty główne komputera, karty interfejsu, odbiorniki audio/wideo, modemy, urządzenia łącznościowe, wideofony, urządzenia wideokonferencyjne, urządzenia zabezpieczające, urządzenia do określania położenia (GPS), sekretarki telefoniczne, telewizyjne zdalne urządzenia blokujące.

(111) **162043** (220) 2001 10 31 (210) 242421  
(151) 2005 03 04  
(732) THE „OLD BUSHMILLS” DISTILLERY CO. LTD.,  
Antrim, GB.  
(540) BLACK BUSH  
(510), (511) **33** napoje alkoholowe (z wyjątkiem piwa).

(111) **162044** (220) 2001 10 31 (210) 242422  
(151) 2005 03 04  
(732) THE „OLD BUSHMILLS” DISTILLERY CO. LTD.,  
Antrim, GB.  
(540) BUSHMILLS  
(510), (511) **33** napoje alkoholowe (z wyjątkiem piwa).

(111) **162045** (220) 2001 10 31 (210) 242425  
(151) 2005 03 02  
(732) ANVIL KNITWEAR, INC., Nowy Jork, US.  
(540)



(531) 14.7  
(510), (511) **25** odzież.

(111) **162046** (220) 2001 10 31 (210) 242426  
(151) 2005 03 02  
(732) ANVIL KNITWEAR, INC., Nowy Jork, US.  
(540) ANVIL  
(510), (511) **25** odzież.

(111) **162047** (220) 2001 11 02 (210) 242435  
(151) 2005 03 04  
(732) „SMITH” Maciej Wcisło, Krzysztof Gliklich, Katowice, PL.  
(540) onboard  
(510), (511) **16** czasopisma, gazety, afisze, albumy, katalogi, broszury, książki, kalendarze, komiksy, karty pocztowe, publikacje, **18** aktówki, teczki, plecaki turystyczne, plecaki szkolne, tornistry szkolne, torby podróżne, torby na zakupy, torby na ubrania, walizki, portfele, pasy skórzane, **25** odzież, obuwie, nakrycia głowy, buty narciarskie, buty snow-boardowe, rękawice narciarskie, rękawice snow-boardowe, **28** deski surfingowe, deski snow-boardowe, deskorolki, łyżworolki, łyżwy, narty, narty wodne, rakiety do gry, piłki do gier, pojazdy - zabawki, wiązania narciarskie, wiązania snow-boardowe, ochraniacze.

(111) **162048** (220) 2001 11 02 (210) 242446  
 (151) 2005 03 11  
 (732) Przedsiębiorstwo Handlowo-Usługowe „RONMARK”  
 Spółka Jawna, Łódź, PL.  
 (540) AMACOM  
 (510), (511) **09** aparaty telefoniczne.

(111) **162049** (220) 2001 11 02 (210) 242448  
 (151) 2005 03 11  
 (732) „HANPLAST” Spółka z o.o., Bydgoszcz, PL.  
 (540) HANPLAST  
 (510), (511) **06** formy wtryskowe, **09** elementy z tworzyw sztucznych dla przemysłu elektrotechnicznego i elektronicznego, niemetalowe szafy kablowe, **12** elementy z tworzyw sztucznych do pojazdów, **20** meble ogrodowe z tworzyw sztucznych, **21** wykonane z tworzyw sztucznych nieelektryczne narzędzia i naczynia dla gospodarstwa domowego, **28** artykuły gimnastyczne i sportowe, sprzęt wędkarski, zabawki, **40** przetwarzanie surowców z tworzyw sztucznych.

(111) **162050** (220) 2001 11 02 (210) 242449  
 (151) 2005 03 11  
 (732) „PRASA DO DOMU” Spółka z o.o., Skórzewo, PL.  
 (540)



(531) 1.1, 7.1, 26.1  
 (510), (511) **35** prenumerata gazet i czasopism, wydawnictw, dystrybucja materiałów reklamowych, sprzedaż - promocja dla osób trzecich, **39** dystrybucja gazet, czasopism, książek, wydawnictw, dystrybucja przesyłek, towarów, dostarczanie przesyłek, towarów, doręczanie paczek, pakowanie towarów, dostarczanie korespondencji, **42** udostępnianie komputerowych baz danych.

(111) **162051** (220) 2001 11 02 (210) 242450  
 (151) 2005 03 11  
 (732) „PRASA DO DOMU” Spółka z o.o., Skórzewo, PL.  
 (540) prasa do domu  
 (510), (511) **35** prenumerata gazet i czasopism, wydawnictw, dystrybucja materiałów reklamowych, sprzedaż - promocja dla osób trzecich, **39** dystrybucja gazet, czasopism, książek, wydawnictw, dystrybucja przesyłek, towarów, dostarczanie przesyłek, towarów, doręczanie paczek, pakowanie towarów, dostarczanie korespondencji, **42** udostępnianie komputerowych baz danych.

(111) **162052** (220) 2001 11 02 (210) 242466  
 (151) 2005 03 11  
 (732) Przedsiębiorstwo Produkcyjno-Handlowo-Usługowe „DUDA-BIS” Spółka z o.o., Sosnowiec, PL.  
 (540)



Kolory znaku: czerwony, żółty, biały, niebieski  
 (531) 25.1, 26.1, 27.5, 29.1  
 (510), (511) **29** mięso kulinarne i wędliny.

(111) **162053** (220) 2001 11 05 (210) 242528  
 (151) 2005 03 21

(732) Computer Associates Think, Inc., Islandia, US.  
 (540) CLEVERPATH  
 (510), (511) **09** oprogramowanie komputerowe.

(111) **162054** (220) 2001 11 05 (210) 242532  
 (151) 2005 03 21  
 (732) Gusta Krzysztof, PPHU „GUST - POL”, Łódź, PL.  
 (540)



Kolory znaku: żółty, niebieski, czarny  
 (531) 1.15, 24.15, 26.4, 27.5, 29.1  
 (510), (511) **01** kleje inne niż do papieru lub użytku domowego lub do środków spożywczych, kleje do bandaży chirurgicznych, kleje do celów przemysłowych, kleje do obuwia, kleje do płytek ściennych, do tapet, do rozklejania afiszów, **03** kleje do przymocowywania sztucznych włosów, kleje do sztucznych paznokci, **06** pojemniki metalowe, **16** kleje do papieru i do materiałów piśmiennych lub do celów domowych, **20** pojemniki niemetalowe, **21** pojemniki na kleje zawarte w tej klasie.

(111) **162055** (220) 2001 11 05 (210) 242533  
 (151) 2005 03 21  
 (732) Zakłady Mięsne „PAMSO” Spółka Akcyjna, Pabianice, PL.  
 (540)



Kolory znaku: czarny, różowy, zielony  
 (531) 3.4, 5.3, 26.1, 27.5, 29.1  
 (510), (511) **29** bekon, słonina, flaki, flaki konserwowane, kielbasy, łój spożywczy, mięso, mięso konserwowane, paszety z wątróbki, smalec, szynka, sosy mięsne, wędliniarstwo w tym: kaszanka, paszтетowa, czarne salcesony, zupy mięsne, gulasze, paszety mięsne, **35** usługi prowadzenia sklepów i hurtowni z wyżej wymienionymi towarami, **40** konserwacja żywności, wędzenie artykułów spożywczych, **43** usługi gastronomiczne.

(111) **162056** (220) 2001 11 06 (210) 242549  
 (151) 2005 03 21  
 (732) PepsiCo, Inc., Purchase, US.  
 (540)



Kolory znaku: czarny, czerwony, pomarańczowy, żółty, biały  
 (531) 8.1, 26.1, 27.5, 29.1  
 (510), (511) **29** mięso, drób, ryby, dziczyzna, wyciągi, sosy (ekstrakty) mięsne, przetworzone: warzywa, orzechy, owoce, żywność

i snacki w skład których wchodzi wyżej wymienione towary, ziemniaczane chipsy i chrupki, przetworzone chipsy ziemniaczane, jaja, mleko, produkty mleczne, oleje i tłuszcze jadalne.

(111) **162057** (220) 2001 11 06 (210) 242550  
 (151) 2005 03 21  
 (732) PepsiCo, Inc., Purchase, US.  
 (540)



Kolory znaku: czerwony, niebieski, żółty, biały  
 (531) 8.1, 11.3, 26.1, 27.5, 29.1  
 (510), (511) **29** mięso, drób, ryby, dziczyzna, wyciągi, sosy (ekstrakty) mięsne, przetworzone: warzywa, orzechy, owoce, żywność i snacki w skład których wchodzi wyżej wymienione towary, ziemniaczane chipsy i chrupki, przetworzone chipsy ziemniaczane, jaja, mleko, produkty mleczne, oleje i tłuszcze jadalne.

(111) **162058** (220) 2001 11 06 (210) 242551  
 (151) 2005 03 21  
 (732) Mars, Inc., McLean, US.  
 (540) FROLIC ABY ŻYCIE NABRAŁO KOLORÓW

(510), (511) **31** rolnicze, ogrodnicze i leśne produkty, ziarna i nasiona, żywe zwierzęta, ptaki i ryby, karma dla zwierząt, ptaków i ryb oraz preparaty zawarte w kl. 31 stosowane jako dodatki do tej karmy, słód, skorupa mątwy, jadalne kości i patyki dla zwierząt domowych, ściółka dla zwierząt, świeże owoce i świeże warzywa oraz preparaty z tych produktów stosowanych jako dodatki do karmy.

(111) **162059** (220) 2001 11 06 (210) 242552  
 (151) 2005 03 21  
 (732) Mars, Inc., McLean, US.  
 (540) FROLIC FOR A COLOURFUL LIFE

(510), (511) **31** rolnicze, ogrodnicze i leśne produkty, ziarna i nasiona, żywe zwierzęta, ptaki i ryby, karma dla zwierząt, ptaków i ryb oraz preparaty zawarte w kl. 31 stosowane jako dodatki do tej karmy, słód, skorupa mątwy, jadalne kości i patyki dla zwierząt domowych, ściółka dla zwierząt, świeże owoce i świeże warzywa oraz preparaty z tych produktów stosowanych jako dodatki do karmy.

(111) **162060** (220) 2001 11 07 (210) 242569  
 (151) 2005 03 21  
 (732) Przedsiębiorstwo Wielobranżowe ANGAMA  
 Andrzej Matusiak, Halina Grażyna Matusiak, Dobrze, PL.  
 (540)



Kolory znaku: czerwony, zielony  
 (531) 26.4, 27.5, 29.1  
 (510), (511) **35** prowadzenie hurtowni i sklepów z produktami żywnościowymi, napojami, wyrobami tytoniowymi i chemii gospodarczej, **39** pakowanie produktów i towarów, przewożenie ładunków samochodami ciężarowymi.

(111) **162061** (220) 2001 11 07 (210) 242588  
 (151) 2005 03 11

(732) PepsiCo, Inc., Purchase, US.  
 (540)



Kolory znaku: biały, czerwony, różowy, niebieski, żółty  
 (531) 5.9, 8.1, 26.1, 27.5, 29.1  
 (510), (511) **29** mięso, drób, ryby, dziczyzna, ekstrakty mięsne, przetworzone: warzywa, orzechy, owoce, żywność i snacki w skład których wchodzi wyżej wymienione towary, ziemniaczane chipsy i chrupki, przetworzone chipsy ziemniaczane, jaja, mleko, produkty mleczne, oleje i tłuszcze jadalne.

(111) **162062** (220) 2001 11 07 (210) 242589  
 (151) 2005 03 11  
 (732) PepsiCo, Inc., Purchase, US.  
 (540)



Kolory znaku: biały, czerwony, zielony, niebieski, żółty  
 (531) 5.9, 8.1, 26.1, 27.5, 29.1  
 (510), (511) **29** mięso, drób, ryby, dziczyzna, ekstrakty mięsne, przetworzone: warzywa, orzechy, owoce, żywność i snacki w skład których wchodzi wyżej wymienione towary, ziemniaczane chipsy i chrupki, przetworzone chipsy ziemniaczane, jaja, mleko, produkty mleczne, oleje i tłuszcze jadalne.

(111) **162063** (220) 2001 11 08 (210) 242642  
 (151) 2005 03 25  
 (732) Amgen Inc., Thousand Oaks, Kalifornia, US.  
 (540) EUPARA  
 (510), (511) **05** produkty farmaceutyczne.

(111) **162064** (220) 2001 11 08 (210) 242656  
 (151) 2005 03 23  
 (732) Domain Menada Sp. z o.o., Warszawa, PL.  
 (540)

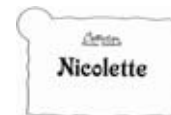

(531) 25.1, 26.4, 27.5  
 (510), (511) **33** wyroby alkoholowe, wina, wódki, likiery.

(111) **162065** (220) 2001 11 08 (210) 242657  
 (151) 2005 03 23  
 (732) PHYTOPHARM KŁĘKA Spółka Akcyjna, Kłęka, PL.  
 (540) INHALYPTUS  
 (510), (511) **05** leki roślinne: pojedyncze leki ziołowe, mieszanki ziołowe, preparaty ziołowe, zioła proszkowane, zioła mikronizo-

wane, preparaty roślinne: soki, intrakty, nalewki, wyciągi płynne, syropy, eliksiry, oleje lecznicze, preparaty iniekcyjne, suche formy preparatów roślinnych - kapsułki, tabletki, substancje dietetyczne do celów leczniczych.

(111) **162066** (220) 2001 11 09 (210) 242663  
(151) 2005 03 23  
(732) Domaine Boyar S.A., Sofia, BG.  
(540)



Kolory znaku: biały, błękitny, granatowy, beżowy  
(531) 6.1, 27.5, 29.1  
(510), (511) **33** wino, **39** usługi turystyczne, **43** usługi gastronomiczne.

(111) **162067** (220) 2001 11 09 (210) 242664  
(151) 2005 03 23  
(732) P.T. DJARUM, Kudus, ID.  
(540) DJARUM JAVANOS  
(510), (511) **34** cygara i papierosy.

(111) **162068** (220) 2001 11 09 (210) 242727  
(151) 2005 03 10  
(732) VAT-CAR Spółka z o.o., Rzeszów, PL.  
(540)



Kolory znaku: granatowy, biały, czerwony  
(531) 17.3, 26.1, 26.3, 27.5, 29.1  
(510), (511) **02** środki antykorozyjne, emalie do malowania, kit olejowy, lakiery, minia, powłoki zabezpieczające podwozie pojazdów, preparaty zabezpieczające przed rdzą, rozcieńczalniki do farb i lakierów, smary przeciwrzeczne, taśmy antykorozyjne, **03** artykuły chemii gospodarczej, barwniki do bielizny i bielenia, detergenty, kosmetyki, mydła, środki wybielające i inne substancje stosowane w praniu, środki czyszczące, polerujące i ścierające, środki do konserwacji skóry, podłóg, mebli i obuwia, środki do pielęgnacji skóry i włosów, środki do kosmetyki samochodowej, zestawy kosmetyczne, preparaty kosmetyczne do kąpieli, szampuny, środki do czyszczenia zębów, środki perfumeryjne, środki sanitarne będące środkami toaletowymi.

(111) **162069** (220) 2001 11 09 (210) 242732  
(151) 2005 03 31  
(732) Expoconsult B.V., Maarssen, NL.  
(540)



(531) 26.1, 27.5  
(510), (511) **16** materiały drukowane (druki), publikacje, katalogi, podręczniki, magazyny, książki, periodyki, gazety, komunikaty i informacje zawarte na papierze, kalendarze, dzienniki, broszury, foldery, foldery konferencyjne, plakaty, materiały do nauki i instrukcyjne (inne niż urządzenia), fotografie, obrazy, materiały piśmienne, przybory do pisanja, naklejki, nalepki, dokumenty przeniesienia, kalkomania, **35** organizowanie, prowadzenie i promocja targów, pokazów i wystaw, wszystkich w celach reklamowych

oraz handlowych, **41** organizowanie i prowadzenie sympozjów, seminariów, konferencji, kongresów i kulturalnych oraz edukacyjnych kursów, organizowanie i prowadzenie wystaw, targów i pokazów w celach kulturalnych, edukacyjnych lub rozrywkowych, usługi wydawnicze, przygotowywanie programów szkoleniowych, organizowanie konkursów i zawodów.

(111) **162070** (220) 2001 11 12 (210) 242737  
(151) 2005 03 10  
(732) Centrum Edukacji Kadr Bankowych „INVEST TRAINING” Spółka z o.o., Kamińsko, PL.  
(540)



Kolory znaku: ciemnoniebieski, biały, czarny  
(531) 3.9, 27.5, 29.1  
(510), (511) **41** usługi w zakresie rozrywki, nauczania i szkolenia, usługi w zakresie organizowania konferencji i wystaw w celach edukacyjnych i szkoleniowych, **43** usługi hotelarskie, gastronomiczne.

(111) **162071** (220) 2001 11 12 (210) 242761  
(151) 2005 03 04  
(732) KUJAWIANKA Spółka z o.o., Włocławek, PL.  
(540)



Kolory znaku: biały, brązowy, żółty, jasnobrązowy, czarny, ciemnoróżowy, ciemnobrązowy, kremowy, różowy, karminowy  
(531) 5.5, 25.5, 26.1, 27.5, 29.1  
(510), (511) **30** czekolada, pralinki, wyroby z kakao.

(111) **162072** (220) 2001 11 12 (210) 242762  
(151) 2005 03 04  
(732) KUJAWIANKA Spółka z o.o., Włocławek, PL.  
(540)

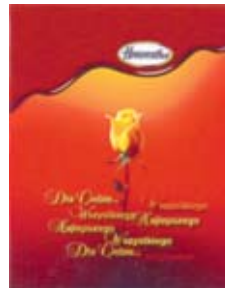

Kolory znaku: biały, brązowy, żółty, jasnobrązowy, czarny, pomarańczowy, cynobrowa czerwień, kremowy, zielony  
(531) 5.5, 25.5, 26.1, 27.5, 29.1  
(510), (511) **30** czekolada, pralinki, wyroby z kakao.

(111) **162073** (220) 2001 11 12 (210) 242763  
(151) 2005 03 04  
(732) KUJAWIANKA Spółka z o.o., Włocławek, PL.

(540)

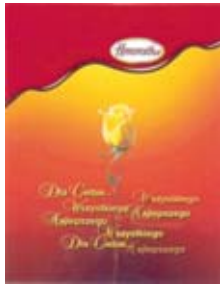

Kolory znaku: biały, brązowy, żółty, jasnobrązowy, czarny, pomarańczowy, kremowy, zielony

(531) 5.5, 25.5, 26.1, 27.5, 29.1

(510), (511) **30** czekolada, pralinki, wyroby z kakao.(111) **162074** (220) 2001 11 12 (210) 242764

(151) 2005 03 04

(732) KUJAWIANKA Spółka z o.o., Włocławek, PL.

(540)



Kolory znaku: biały, brązowy, żółty, jasnobrązowy, czarny, zielony, ciemnozielony, kremowy, karminowy

(531) 5.5, 25.5, 26.1, 27.5, 29.1

(510), (511) **30** czekolada, pralinki, wyroby z kakao.(111) **162075** (220) 2001 11 12 (210) 242766

(151) 2005 03 04

(732) EMAX S.A., Poznań, PL.

(540) zeus lite

(510), (511) **09** programy komputerowe, zestawy programów komputerowych, **16** materiały szkoleniowe i instruktażowe, instrukcje dotyczące komputerów i programów komputerowych, **41** publikowanie tekstów innych niż teksty reklamowe.

(111) **162076** (220) 2001 11 12 (210) 242767

(151) 2005 03 04

(732) EMAX S.A., Poznań, PL.

(540) zeus cargo

(510), (511) **09** programy komputerowe, zestawy programów komputerowych, **16** materiały szkoleniowe i instruktażowe, instrukcje dotyczące komputerów i programów komputerowych, **41** publikowanie tekstów innych niż teksty reklamowe.

(111) **162077** (220) 2001 11 12 (210) 242768

(151) 2005 03 04

(732) EMAX S.A., Poznań, PL.

(540)



Kolory znaku: żółty, biały, granatowy

(531) 27.5, 29.1

(510), (511) **09** programy komputerowe, zestawy programów komputerowych, **16** materiały szkoleniowe i instruktażowe, instrukcje dotyczące komputerów i programów komputerowych, **41** publikowanie tekstów innych niż teksty reklamowe.

(111) **162078** (220) 2001 11 12 (210) 242772

(151) 2005 03 25

(732) „INTER-ES” Spółka Akcyjna, Wrocław, PL.

(540)



Kolory znaku: biały, ciemnoszary, żółty

(531) 27.5, 29.1

(510), (511) **09** karty graficzne do komputera, głośniki do komputera, myszki komputerowe, modemy komputerowe, listwy zasilające, karty dźwiękowe do komputera, karty sieciowe do komputera, płyty nagrywalne, optyczne nośniki danych jednokrotnego i wielokrotnego zapisu.

(111) **162079** (220) 2001 11 12 (210) 242811

(151) 2005 03 25

(732) Wiltold Błachowicz, Warszawa, PL.

(540) nauka i przyszłość

(510), (511) **16** gazety, **41** usługi wydawnicze.(111) **162080** (220) 2001 11 12 (210) 242817

(151) 2005 03 25

(732) Przedsiębiorstwo „HEKTOR” Sp. z o.o., Działoszyn, PL.

(540)



Kolory znaku: czerwony, żółty, biały

(531) 26.1, 27.5, 29.1

(510), (511) **29** warzywa konserwowe, owoce konserwowe, sałatki z warzyw konserwowe, sałatki z owoców konserwowe, mrożone owoce, mrożone warzywa.

(111) **162081** (220) 2001 11 12 (210) 242827

(151) 2005 03 25

(732) S.C.Johnson Home Storage, Inc., Racine, US.

(540) ZIPLOC

(510), (511) **16** materiały z tworzyw sztucznych służące do pakowania włączając torby z tworzyw sztucznych, taśmy i opakowania, **21** sprzęt gospodarstwa domowego lub kuchennego oraz pojemniki (nie z metali szlachetnych lub pokrytych nimi) do gospodarstwa domowego.

(111) **162082** (220) 2001 11 12 (210) 242831

(151) 2005 03 25

(732) Ogólnopolskie Centrum Dystrybucji HURT-SERWIS

Spółka z o.o., Warszawa, PL.

(540)



Kolory znaku: granatowy, biały, czerwony, niebieski

(531) 26.11, 27.5, 29.1

(510), (511) **03** patyczki z wata do celów kosmetycznych, saszetki zapachowe, **05** podpaski higieniczne, wata do celów kosmetycznych, chusteczki higieniczne nasączone płynami farmaceutycznymi, **16** szablony papierowe do makijażu oczu, chusteczki do nosa papierowe, papier toaletowy, pielucho-majtki z papieru, pieluszki jednorazowe z papieru, ręczniki papierowe, serwetki papierowe, serwetki do demakijażu, stołowa bielizna papierowa, torby na śmieci z papieru lub tworzyw sztucznych.

(111) **162083** (220) 2001 11 13 (210) 242836  
(151) 2005 03 25  
(732) Przedsiębiorstwo Wielobranżowe LIBRA  
Leszek Moczybroda, Luboń, PL.  
(540)



Kolory znaku: czarny, ciemnoróżowy, biały  
(531) 26.1, 26.4, 27.5, 29.1  
(510), (511) **36** usługi w zakresie pośrednictwa kupna-sprzedaży nieruchomości, **37** usługi budowlane i remontowo-budowlane w zakresie budownictwa mieszkaniowego i przemysłowego z wyłączeniem usług elektrycznych, elektronicznych i oświetleniowych.

(111) **162084** (220) 2001 11 13 (210) 242837  
(151) 2005 03 25  
(732) Przedsiębiorstwo A. Grzegorzczak Spółka z o.o., Poznań, PL.  
(540)



Kolory znaku: złoty, czerwony, ciemnoniebieski  
(531) 26.4, 27.5, 29.1  
(510), (511) **35** usługi doradcze w zakresie organizowania i prowadzenia działalności gospodarczej, **36** usługi w zakresie sporządzenia wyceny inwestycji budowlanych, usługi w zakresie oszacowania wartości nieruchomości do celów fiskalnych, usługi w zakresie kupna-sprzedaży i wyceny nieruchomości, usługi w zakresie zarządzania finansami i nieruchomościami, **37** usługi budowlane i remontowo-budowlane w zakresie budownictwa mieszkaniowego i przemysłowego, **42** usługi projektowe w zakresie budownictwa mieszkaniowego i przemysłowego, usługi doradcze w zakresie budownictwa mieszkaniowego i przemysłowego.

(111) **162085** (220) 2001 11 15 (210) 242931  
(151) 2005 03 31  
(732) HEXAL POLSKA Spółka z o.o., Warszawa, PL.  
(540) ibuxal  
(510), (511) **05** leki, wyroby farmaceutyczne.

(111) **162086** (220) 2001 11 15 (210) 242933  
(151) 2005 03 31  
(732) HEXAL POLSKA Spółka z o.o., Warszawa, PL.  
(540) omar  
(510), (511) **05** leki, wyroby farmaceutyczne.

(111) **162087** (220) 2001 11 15 (210) 242935  
(151) 2005 03 31  
(732) TOORANK POLSKA Spółka Akcyjna, Jasienica, PL.

(540)



Kolory znaku: złoty, biały, niebieski, czerwony, brązowo-pomarańczowy, brązowy, beżowy  
(531) 5.7, 9.1, 27.5, 29.1  
(510), (511) **33** wyroby alkoholowe.

(111) **162088** (220) 2001 11 15 (210) 242936  
(151) 2005 03 31  
(732) TOORANK POLSKA Spółka Akcyjna, Jasienica, PL.  
(540) mc hill  
(510), (511) **33** wyroby alkoholowe.

(111) **162089** (220) 2001 11 15 (210) 242967  
(151) 2005 03 24  
(732) PROVIMI POLSKA HOLDING Spółka z o.o., Osnowo, PL.  
(540)



Kolory znaku: Żółty, jasnoróżowy, czarny, biały, niebieski, ciemnoróżowy  
(531) 3.4, 14.5, 27.5, 29.1  
(510), (511) **31** karma dla zwierząt domowych.

(111) **162090** (220) 2001 11 15 (210) 242969  
(151) 2005 03 25  
(732) PROVIMI POLSKA HOLDING Spółka z o.o., Osnowo, PL.  
(540)



Kolory znaku: różowy, czarny, biały  
(531) 3.4, 14.5, 27.5, 29.1  
(510), (511) **31** karma dla zwierząt domowych.

(111) **162091** (220) 2001 11 15 (210) 242970  
(151) 2005 03 24  
(732) PROVIMI POLSKA HOLDING Spółka z o.o., Osnowo, PL.

(540)

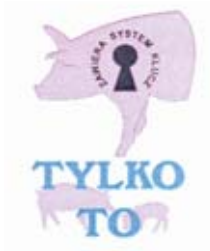

Kolory znaku: biały, czarny, różowy, niebieski  
(531) 3.4, 14.5, 27.5, 29.1  
(510), (511) **31** karma dla zwierząt domowych.

(111) **162092** (220) 2001 11 15 (210) 242971  
(151) 2005 03 24  
(732) PROVIMI POLSKA HOLDING Spółka z o.o., Osnowo, PL.  
(540)



Kolory znaku: czarny, różowy, biały  
(531) 3.4, 14.5, 27.5, 29.1  
(510), (511) **31** karma dla zwierząt domowych.

(111) **162093** (220) 2001 11 15 (210) 242972  
(151) 2005 03 25  
(732) PROVIMI POLSKA HOLDING Spółka z o.o., Osnowo, PL.  
(540)



Kolory znaku: niebieski, biały, jasnoniebieski  
(531) 3.4, 14.5, 27.5, 29.1  
(510), (511) **31** karma dla zwierząt domowych.

(111) **162094** (220) 2001 11 15 (210) 242973  
(151) 2005 03 25  
(732) PROVIMI POLSKA HOLDING Spółka z o.o., Osnowo, PL.  
(540)



Kolory znaku: niebieski, różowy, biały  
(531) 3.4, 14.5, 27.5, 29.1  
(510), (511) **31** karma dla zwierząt domowych.

(111) **162095** (220) 2001 11 16 (210) 242984  
(151) 2005 03 25  
(732) Przedsiębiorstwo Produkcyjno-Handlowo-Usługowe „ROMARTEX” Roman Michalak, Marek Michalak, Kwiatkowice, PL.  
(540)



(531) 5.5, 27.5  
(510), (511) **25** odzież, bielizna, wyroby gorseciarskie, dziewiarstwo, wyroby pończosznice, rajstopy, rajtuzy, getry, leginsy, pończochy, podkolanówki, skarpety, stópki.

(111) **162096** (220) 2001 11 16 (210) 242985  
(151) 2005 03 25  
(732) Przedsiębiorstwo Produkcyjno-Handlowo-Usługowe „ROMARTEX” Roman Michalak, Marek Michalak, Kwiatkowice, PL.  
(540) ROMARTEX  
(510), (511) **25** odzież, bielizna, wyroby gorseciarskie, dziewiarstwo, wyroby pończosznice, rajstopy, rajtuzy, getry, leginsy, pończochy, podkolanówki, skarpety, stópki.

(111) **162097** (220) 2001 11 16 (210) 242989  
(151) 2005 03 24  
(732) Przedsiębiorstwo Produkcyjno Handlowo Usługowe MAR-TEX Marcin Nykiel, Łódź, PL.  
(540) LEGIS  
(510), (511) **25** rajstopy, pończochy, skarpety.

(111) **162098** (220) 2001 11 16 (210) 242990  
(151) 2005 03 24  
(732) Firma Produkcyjno Handlowo Usługowa ARA Export-Import Andrzej Aranowski, Aleksandrów Łódzki, PL.  
(540) ARA ARANOWSKI  
(510), (511) **25** rajstopy, pończochy, skarpety.

(111) **162099** (220) 2001 11 16 (210) 242991  
(151) 2005 03 24  
(732) Firma Produkcyjno Handlowo Usługowa ARA Export-Import Andrzej Aranowski, Aleksandrów Łódzki, PL.  
(540)



(531) 1.1, 27.5  
(510), (511) **25** rajstopy, pończochy, skarpety.

(111) **162100** (220) 2001 11 16 (210) 242993  
(151) 2005 03 25  
(732) HERBA STUDIO MŚCISZ I WSPÓLNICY Spółka Jawna, Poznań, PL.  
(540) ISPAGUL  
(510), (511) **05** leki, dietetyczne substancje i żywność dla celów leczniczych.

(111) **162101** (220) 2001 11 16 (210) 242994  
(151) 2005 03 24



(732) HERBA STUDIO MŚCISZ I WSPÓLNICY Spółka Jawna, Poznań, PL.

(540) AMFOBASE

(510), (511) **03** kosmetyki, **05** leki, preparaty farmaceutyczne.

(111) **162102** (220) 2001 11 19 (210) 243124  
(151) 2005 03 23

(732) PRAXIS Spółka z o.o., Kamienna Góra, PL.

(540) AUGUST MOCNY

(510), (511) **34** wyroby tytoniowe.

(111) **162103** (220) 2001 11 20 (210) 243150  
(151) 2005 03 17

(732) The Sherwin-Williams Company (an Ohio corporation), Cleveland, US.

(540) TRI-FLOW

(510), (511) **02** farby, pokosty, lakiery, preparaty antykorozyjne i zabezpieczające drewno, barwniki, zaprawy farbiarskie, żywice naturalne, folie metalowe i sproszkowane metale dla malarzy, dekoratorów, drukarzy i artystów.

(111) **162104** (220) 2001 11 21 (210) 243157  
(151) 2005 03 17

(732) „GTX HANEX PLASTIC” Spółka z o.o., Poznań, PL.

(540) (znak przestrzenny)



(531) 19.7

(510), (511) **03** środki myjące i piorące, **29** oleje i tłuszcze jadalne, **32** napoje bezalkoholowe.

(111) **162105** (220) 2001 11 21 (210) 243163  
(151) 2005 03 17

(732) MEDANA PHARMA TERPOL GROUP Spółka Akcyjna, Sieradz, PL.

(540) helical

(510), (511) **05** preparaty farmaceutyczne.

(111) **162106** (220) 2001 11 21 (210) 243169  
(151) 2005 03 15

(732) „PRAXIS” Spółka z o.o., Kamienna Góra, PL.

(540) AUGUST DER STARKE

(510), (511) **34** wyroby tytoniowe.

(111) **162107** (220) 2001 11 21 (210) 243175  
(151) 2005 03 15

(732) FARMINA Spółka z o.o., Kraków, PL.

(540) ANTOTALGIN

(510), (511) **05** produkty farmaceutyczne.

(111) **162108** (220) 2001 11 21 (210) 243176  
(151) 2005 03 04

(732) FARMINA Spółka z o.o., Kraków, PL.

(540) VAGICAL

(510), (511) **05** produkty farmaceutyczne.

(111) **162109** (220) 2004 04 15 (210) 279361  
(151) 2005 04 19 (441) 2004 07 26

(732) Przedsiębiorstwo Geologiczne Budownictwa Wodnego „HYDROGEO”, Kraków, PL.

(540)



Kolory znaku: biały, niebieski, szary, czarny

(531) 26.7.1, 27.5.1, 29.1.13

(510), (511) **01** produkty chemiczne przeznaczone dla przemysłu, prac badawczych, fotografii, rolnictwa, ogrodnictwa i leśnictwa, żywice syntetyczne i tworzywa sztuczne w stanie surowym, kleje i spoiwa dla przemysłu, preparaty do hartowania i lutowania metali, **37** usługi ogólnobudowlane związane ze wznoszeniem budynków, budowli i obiektów inżynierii wodnej, stawianie rusztowań, prace betoniarskie i murarskie, uszczelnianie i izolowanie budynków, usługi związane z rozbiórką, burzeniem i przystosowaniem terenu do prac budowlanych, wiercenie i fundamentowanie studni, wykopy i wiercenia próbne, wynajem sprzętu budowlanego i do wyburzeń wraz z obsługą, usługi eksploatacji kamieniołomów oraz złóż kopalin stałych, **42** badania, poszukiwania i ekspertyzy geologiczne oraz inżynierskie, wykonywanie pomiarów pod powierzchnią ziemi, usługi w zakresie sporządzania map.

(111) **162110** (220) 2002 03 08 (210) 247477  
(151) 2005 06 29 (441) 2002 09 09

(732) ENERGO Mineral Spółka z o.o., Katowice, PL.

(540) energomin

(510), (511) **01** popiół lotny ze spalania węgla kamiennego mający zastosowanie w budownictwie i przemyśle materiałów budowlanych.

(111) **162111** (220) 2001 11 21 (210) 243179  
(151) 2005 03 04

(732) „TREPKO” Spółka z o.o., Gniezno, PL.

(540)



Kolory znaku: ciemnoniebieski, biały

(531) 26.1, 26.4, 29.1

(510), (511) **07** maszyny i obrabiarki, silniki oraz mechanizmy sprzężenia i napędu (z wyjątkiem stosowanych w pojazdach lądowych), części maszyn, **08** narzędzia i przyrządy ręczne (ręcznie sterowane), **09** automaty sprzedające i mechanizmy do urządzeń uruchamianych przez wrzucenie monety, urządzenia i przyrządy elektryczne, wagowe, pomiarowe, sygnalizacyjne, kontrolne, **11** urządzenia do ogrzewania, chłodzenia, suszenia, wentylacji, wytwarzania pary, gotowania, **37** usługi w zakresie instalacji, napraw oraz konserwacji maszyn i urządzeń, **39** usługi w zakresie transportu, składowania i pakowania towarów, usługi wynajmu maszyn i urządzeń pakujących, środków transportu oraz powierzchni magazynowych, **40** usługi w zakresie obróbki materiałowej elementów metalowych, wypożyczanie maszyn i urządzeń do obróbki materiałowej.

(111) **162112** (220) 2001 11 21 (210) 243207  
(151) 2005 03 04

(732) AMERICANOS Spółka z o.o., Łomianki, PL.

(540) AMERICANOS

(510), (511) **03** kosmetyki, **18** plecaki, torby, walizki, torebki, aktówki, teczki, tornistry, chlebaki, portfele, portmonetki, etui na klucze, etui na wizytówki, **25** ubrania, paski do ubrań, buty, nakrycia głowy.

(111) **162113** (220) 2001 11 21 (210) 243209  
 (151) 2005 03 18  
 (732) Bayer CropScience SA, Lyon, FR.  
 (540)



Kolory znaku: granatowy, zielony, pomarańczowy  
 (531) 24.15, 27.5, 29.1  
 (510), (511) **05** preparaty do zwalczania szkodników, fungicydy, herbicydy.

(111) **162114** (220) 2001 11 21 (210) 243212  
 (151) 2005 03 01  
 (732) Computer Associates Think, Inc., Islandia, US.  
 (540) ALLFUSION  
 (510), (511) **09** oprogramowanie komputerowe.

(111) **162115** (220) 2001 11 21 (210) 243213  
 (151) 2005 03 01  
 (732) Computer Associates Think, Inc., Islandia, US.  
 (540) QUOTECONNECT  
 (510), (511) **09** oprogramowanie komputerowe.

(111) **162116** (220) 2001 11 21 (210) 243217  
 (151) 2005 03 18 (441) 2002 06 03  
 (732) Colgate-Palmolive Company, New York, US.  
 (540) AVALANCHE  
 (510), (511) **03** środki wybielające i inne substancje stosowane w praniu, środki czyszczące, polerujące i ścierające, mydła, środki perfumeryjne, olejki eteryczne, kosmetyki, płyny do pielęgnacji włosów, środki do czyszczenia zębów, środki do pielęgnacji osobistej, mianowicie dezodoranty i antyrespiranty.

(111) **162117** (220) 2001 11 21 (210) 243218  
 (151) 2005 03 18 (441) 2002 06 03  
 (732) Colgate-Palmolive Company, New York, US.  
 (540) SPEED STICK POWER OF NATURE  
 (510), (511) **03** środki wybielające i inne substancje stosowane w praniu, środki czyszczące, polerujące i ścierające, mydła, środki perfumeryjne, olejki eteryczne, kosmetyki, płyny do pielęgnacji włosów, środki do czyszczenia zębów, środki do pielęgnacji osobistej, mianowicie dezodoranty i antyrespiranty.

(111) **162118** (220) 2001 11 22 (210) 243229  
 (151) 2005 03 25  
 (732) BIO COSMETIC SWEDEN Sp. z o.o., Poznań, PL.  
 (540)



Kolory znaku: biały, niebieski, żółty  
 (531) 2.1, 3.3, 26.4, 27.5, 29.1  
 (510), (511) **03** żele pod prysznic, dezodoranty osobiste, wody po goleniu, szampony.

(111) **162119** (220) 2001 11 22 (210) 243231  
 (151) 2005 03 25  
 (732) Lubelskie Zakłady Przemysłu Spirytusowego i Drożdżowego POLMOS S.A., Lublin, PL.  
 (540) zamoyski  
 (510), (511) **33** wyroby alkoholowe.

(111) **162120** (220) 2001 11 22 (210) 243232  
 (151) 2005 03 25  
 (732) Lubelskie Zakłady Przemysłu Spirytusowego i Drożdżowego POLMOS S.A., Lublin, PL.  
 (540) jan zamoyski  
 (510), (511) **33** wyroby alkoholowe.

(111) **162121** (220) 2001 11 22 (210) 243239  
 (151) 2005 03 18  
 (732) „MIDAN SOFTWARE” Michał Błaszak, Reda, PL.  
 (540)



Kolory znaku: szary, niebieski, czerwony  
 (531) 1.1, 26.3, 27.5, 29.1  
 (510), (511) **09** czytniki, drukarki komputerowe, dyski kompaktowe, interfejsy, komputerowe urządzenia peryferyjne, komputery, magnetyczne nośniki danych, mikroprocesory, modemy, monitory, notesy elektroniczne, pamięci komputerowe, programy komputerowe, **37** usługi instalowania, konserwacji i naprawa komputerów, **41** usługi prowadzenia szkoleń komputerowych, informatycznych (także korespondencyjnie), publikowanie tekstów innych niż teksty reklamowe, **42** usługi aktualizacji oprogramowania komputerów, analiza systemów komputerowych, doradztwo w dziedzinie zagadnień komputerowych, konserwacja oprogramowania komputerów, odtwarzanie komputerowych baz danych, projektowanie oprogramowania komputera, programowanie komputerów, wypożyczanie komputerów, wypożyczanie oprogramowania komputerów.

(111) **162122** (220) 2001 11 22 (210) 243242  
 (151) 2005 03 18  
 (732) Fundacja Familijny Poznań, Poznań, PL.  
 (540)

### Familijny Poznań

(531) 27.5  
 (510), (511) **35** usługi z zakresu reklamy, usługi z zakresu doradztwa w przedmiocie zarządzania i ekonomiki przedsiębiorstw oraz organizowania i kierowania działalnością gospodarczą, usługi z zakresu badania rynku, **36** usługi z zakresu pomocy społecznej jako organizowanie zbiorów pieniężnych na cele charytatywne, usługi z zakresu wyceny nieruchomości oraz pośrednictwo w obrocie nieruchomościami, administrowanie nieruchomościami, **41** usługi z zakresu wspierania i realizowania programów medialnych kształtujących wyobraźnię, wrażliwość i wiedzę społeczną dotyczącą problemów współczesnej rodziny oraz kształtujących pozytywny wizerunek osoby niepełnosprawnej jako równoprawnego członka społeczeństwa, prowadzenie działalności kulturalnej: organizowanie wystaw, koncertów, spektakli, festynów, konkursów rozrywkowych, prowadzenie działalności edukacyjnej: organizacja szkoleń, wykładów, spotkań, konkursów edukacyjnych, prowadzenie działalności sportowo-rekreacyjnej: organizacja turniejów sportowych, pikników, obozów wakacyjnych, prowadzenie działalności edytorskiej, wydawniczej: wydawnictwa książkowe, muzyczne, multimedialne, **42** administrowanie prawami wyłącznymi oraz prawami autorskimi.

(111) **162123** (220) 2001 11 22 (210) 243249  
 (151) 2005 03 18  
 (732) Przedsiębiorstwo Produkcyjno-Usługowo-Handlowe „MESTOL” Beata i Zbigniew Szczygieł Spółka Jawna, Stobierna, PL.  
 (540)



Kolory znaku: czarny, zielony, szary, brązowy, żółty  
 (531) 5.1, 27.5, 29.1

(510), (511) **19** boazeria, boazeria niemetalowa, listwy wykończeniowe niemetalowe, parkiet, **20** meble, meble kuchenne, meble łazienkowe, meble pokojowe, elementy meblowe, fronty meblowe MDF, ścianki i działowe drewniane, **35** sprzedaż mebli, sprzedaż zmywarek, lodówek, piekarników, płyt grzewczych, wyciąg w kuchennych i zamrażarek, **37** usługi związane z naprawą i renowacją mebli oraz montażem mebli na zamówienie osób trzecich, usługi związane z wykańczaniem wnętrz domów mieszkalnych i pomieszczeń biurowych.

(111) **162124** (220) 2001 11 22 (210) 243272  
 (151) 2005 03 24  
 (732) „FRENCH FASHION” S.C. Małgorzata Przybylińska, Dorota Jarosz-Siekierska, Warszawa, PL.  
 (540)



Kolory znaku: zielony, beżowy, brązowy, czerwony, niebieski, czarny

(531) 2.3, 26.1, 27.5, 29.1

(510), (511) **18** torby, torebki, portfele, kufry i walizki, parasole, futra, plecaki, teczki, **25** odzież z tworzyw naturalnych i sztucznych, odzież skórzana, szaliki, apaszki, kapelusze, rajstopy, obuwie, kostiumy, garsonki, żakiety, bluzki, odzież męska, koszule, krawaty, bielizna, nakrycia głowy, obuwie.

(111) **162125** (220) 2001 11 22 (210) 243284  
 (151) 2005 03 24  
 (732) Schering-Plough Animal Health Corporation, Union, US.  
 (540) IMIZOL  
 (510), (511) **05** preparaty weterynaryjne.

(111) **162126** (220) 2001 11 22 (210) 243286  
 (151) 2005 03 24  
 (732) INISTEEL COMPANY, Incheon, KR.  
 (540)

**INI STEEL**

(531) 27.5

(510), (511) **06** belki dwuteowe szerokostopowe, belki dwuteowe, ceowniki, kątowniki, blachy cienkie, szyny, pręty odkształcane, pręty okrągłe, arkusze i zwoje ze stali nierdzewnej, odlewy stalowe, stal we wlewkach, walce stalowe.

(111) **162127** (220) 2001 11 23 (210) 243289  
 (151) 2005 03 24

(732) Uniwersytet Jagielloński, Kraków, PL.  
 (540)



Kolory znaku: czarny, biały, żółto-pomarańczowy, niebiesko-fioletowy

(531) 1.5, 1.13, 27.5, 29.1

(510), (511) **41** edukacja, informacje o edukacji, organizowanie i prowadzenie kursów, kongresów, konferencji, seminariów, sympozjów, pracowni specjalistycznych, kursy korespondencyjne, **42** badania i ekspertyzy naukowe.

(111) **162128** (220) 2001 11 23 (210) 243290  
 (151) 2005 03 24  
 (732) „ZIAJA Ltd” Zakład Produkcji Leków Spółka z o.o., Gdańsk-Matarnia, PL.  
 (540) NORMASEB

(510), (511) **01** produkty chemiczne stosowane w przemyśle i pracach badawczo-naukowych, surowce, odczynniki, preparaty biologiczne i chemiczne do wytwarzania środków kosmetycznych, myjących i sanitarnych, środki do konserwacji produktów kosmetycznych i farmaceutycznych, **05** produkty i półprodukty farmaceutyczne i higieniczne.

(111) **162129** (220) 2001 11 23 (210) 243291  
 (151) 2005 03 24  
 (732) „ZIAJA Ltd” Zakład Produkcji Leków Spółka z o.o., Gdańsk-Matarnia, PL.

(540) PHYTOTAL

(510), (511) **01** produkty chemiczne stosowane w przemyśle i pracach badawczo-naukowych, surowce, odczynniki, preparaty biologiczne i chemiczne do wytwarzania środków kosmetycznych, myjących i sanitarnych, środki do konserwacji produktów kosmetycznych i farmaceutycznych, **05** produkty i półprodukty farmaceutyczne i higieniczne.

(111) **162130** (220) 2001 11 23 (210) 243292  
 (151) 2005 03 24  
 (732) „ZIAJA Ltd” Zakład Produkcji Leków Spółka z o.o., Gdańsk-Matarnia, PL.

(540) CALMA HLC

(510), (511) **01** produkty chemiczne stosowane w przemyśle i pracach badawczo-naukowych, surowce, odczynniki, preparaty biologiczne i chemiczne do wytwarzania środków kosmetycznych, myjących i sanitarnych, środki do konserwacji produktów kosmetycznych i farmaceutycznych.

(111) **162131** (220) 2001 11 23 (210) 243293  
 (151) 2005 03 24  
 (732) „ZIAJA Ltd” Zakład Produkcji Leków Spółka z o.o., Gdańsk-Matarnia, PL.

(540) LIPOCELL BLOKER

(510), (511) **01** produkty chemiczne stosowane w przemyśle i pracach badawczo-naukowych, surowce, odczynniki, preparaty biologiczne i chemiczne do wytwarzania środków kosmetycznych, myjących i sanitarnych, środki do konserwacji produktów kosmetycznych i farmaceutycznych.

(111) **162132** (220) 2001 11 23 (210) 243294  
 (151) 2005 03 24

(732) „ZIAJA Ltd” Zakład Produkcji Leków Spółka z o.o., Gdańsk-Matarnia, PL.

(540) HYDROLIPID COMFORT

(510), (511) **01** produkty chemiczne stosowane w przemyśle i pracach badawczo-naukowych, surowce, odczynniki, preparaty biologiczne i chemiczne do wytwarzania środków kosmetycznych, myjących i sanitarnych, środki do konserwacji produktów kosmetycznych i farmaceutycznych.

(111) **162133** (220) 2001 11 23 (210) 243299  
(151) 2005 03 24  
(732) FORTE SWEDEN Spółka z o.o., Rogierówko, PL.  
(540)



Kolory znaku: pomarańczowy, jasnobrązowy, jasnoszary  
(531) 2.3, 19.7, 27.5, 29.1  
(510), (511) **03** środki do mycia i pielęgnacji ciała i włosów.

(111) **162134** (220) 2001 11 23 (210) 243300  
(151) 2005 03 24  
(732) FORTE SWEDEN Spółka z o.o., Rogierówko, PL.  
(540)



Kolory znaku: zielony, brązowy, jasnoszary  
(531) 2.3, 19.7, 27.5, 29.1  
(510), (511) **03** środki do mycia i pielęgnacji ciała i włosów.

(111) **162135** (220) 2001 11 23 (210) 243302  
(151) 2005 03 24  
(732) GABINET STOMATOLOGICZNY Edyta Pohorecka-Wieczorkowska, Łany, PL.  
(540) ASTARIA

(510), (511) **10** aparatura i instrumenty dentystyczne, protezy dentystyczne, narzędzia medyczne, aparaty rentgenowskie, **44** usługi dentystyczne, radiologia dentystyczna.

(111) **162136** (220) 2001 11 23 (210) 243303  
(151) 2005 03 24  
(732) NORDZUCKER Polska Spółka z o.o. Spółka Komandytowa, Przeźmierowo k/Poznań, PL.  
(540) CZYSTA SŁODYCZ NATURY  
(510), (511) **30** cukier: kryształ, puder, kandyzowany.

(111) **162137** (220) 2001 11 23 (210) 243304  
(151) 2005 03 24  
(732) NORDZUCKER Polska Spółka z o.o. Spółka Komandytowa, Przeźmierowo k/Poznań, PL.  
(540) WSZYSTKIEGO SŁODKIEGO  
(510), (511) **30** cukier: kryształ, puder, kandyzowany.

(111) **162138** (220) 2001 11 23 (210) 243359  
(151) 2005 03 17  
(732) LEZCNICA Stomatologiczno-Lekarska DEMETER Ewa Cierpisz, Zbigniew Cierpisz, Warszawa, PL.  
(540)



Kolory znaku: granatowy, biały  
(531) 27.5, 27.7, 29.1  
(510), (511) **44** usługi medyczne.

(111) **162139** (220) 2001 11 26 (210) 243394  
(151) 2005 03 04  
(732) Przedsiębiorstwo Wielobranżowe „PEKMAR” S.C. Wiesław Kraśnicki, Marek Mazurek, Maciej Kraśnicki, Agnieszka Kraśnicka, Kielce, PL.  
(540)



Kolory znaku: żółty, czerwony  
(531) 26.1, 27.5, 29.1  
(510), (511) **29** mięso, wędliny, konserwy mięsne, masło, jaja, mleko, oleje jadalne, ryby, tłuszcze jadalne, sałatki warzywne, warzywa konserwowane, margaryna, marmolady, **30** chleb, wyroby cukiernicze, cukier, kawa, herbata, kakao, makarony, lody, kasze spożywcze, ryż, drożdże, mąka spożywcza, mąka ziemniaczana, sól kuchenna, ziele angielskie, **39** usługi transportowe, spedycja, składowanie towarów.

(111) **162140** (220) 2001 11 26 (210) 243400  
(151) 2005 03 04  
(732) Spółdzielnia Mleczarska „SOMLEK”, Sokółka, PL.  
(540) almateja  
(510), (511) **29** bita śmietana, desery mleczne, jogurt, kefir, masło, masłopodobne produkty, mleczne produkty na bazie mleka, napoje mleczne, odżywki na bazie mleka dla niemowląt lub dzieci, maślanka, serwatka, produkty mleczne, sery, serki homogenizowane, serki odżywcze, śmietana, produkty śmietanopodobne, twarogi, twarożki odżywcze, tofu.

(111) **162141** (220) 2001 11 26 (210) 243402  
(151) 2005 03 04  
(732) „BASCO” S.C. Ryszard Wróbel, Bogdan Stawowczyk, Stanisław Malarz, Bartłomiej Malarz, Kozy, PL.  
(540)



Kolory znaku: biały, niebiesko-stalowy, ceglasto-czerwony, czarny, stalowy  
(531) 3.4, 26.4, 27.5, 29.1  
(510), (511) **29** bekon, boczek, słonina, flaki, mięso, mięso konserwowane, szynka, **40** rozbiór tuszy zwierząt rzeźnych.

(111) **162142** (220) 2001 11 28 (210) 243505  
(151) 2005 03 10

(732) Gospodarstwo Rybackie „ACIPOL” Kazimierz Kowalski, Andrzej Fopp, Piotr Kowalski, Dorota Fopp, Małgorzata Dziekanowska, Przemysław Fopp, Elżbieta Fopp, Konin, PL.  
(540)



Kolory znaku: czarny, brązowy, biały, niebieski  
(531) 3.9, 26.11, 27.5, 29.1

(510), (511) **29** ryby, filety rybne, wyroby garmażeryjne z ryb, ryby wędzone, ryby konserwowane, marynaty rybne, pasty rybne, **31** ryby żywe, produkty do hodowli ryb, mączka rybna na pasze dla zwierząt.

(111) **162143** (220) 2001 11 28 (210) 243508  
(151) 2005 03 10  
(732) Przedsiębiorstwo Produkcyjno-Handlowe „JAMIR” Skup Ubój i Przetwórstwo Mięsa Mirosław Sobieraj, Bechcice, PL.  
(540)



Kolory znaku: czerwony, biały  
(531) 26.1, 26.4, 27.5, 29.1

(510), (511) **29** mięso, przetwory mięsne, wędliny, kaszanki, paszety, konserwy mięsne, tłuszcze zwierzęce.

(111) **162144** (220) 2001 11 28 (210) 243536  
(151) 2005 03 23  
(732) Zakład Przetwórstwa Mięsnego Roman Stendera, Przybysławice 3G, PL.  
(540)



Kolory znaku: czerwony, biały  
(531) 8.5, 27.5, 29.1

(510), (511) **29** mięso kulinarne i wędliny.

(111) **162145** (220) 2001 11 28 (210) 243561  
(151) 2005 03 11  
(732) Mr Apple New Zealand Limited, Christchurch, NZ.  
(540) MR APPLE  
(510), (511) **31** produkty rolne, ogrodnicze i leśne, świeże owoce i świeże warzywa, nasiona, naturalne rośliny i kwiaty, karma dla zwierząt.

(111) **162146** (220) 2001 11 28 (210) 243562  
(151) 2005 03 23  
(732) Advanced Medical Optics, Inc., Irvine, US.  
(540)



(531) 1.1, 27.5

(510), (511) **09** programy komputerowe stosowane w chirurgii okulistycznej.

(111) **162147** (220) 2001 11 28 (210) 243563  
(151) 2005 03 15  
(732) Allergan, Inc. (a Delaware corporation), Irvine, US.  
(540) VISTABEL

(510), (511) **05** preparaty farmaceutyczne do leczenia zaburzeń neurologicznych, dystonii mięśniowych, zaburzeń mięśni gładkich, zaburzeń mięśni autonomicznych, bólów głowy, zmarszczek, nadmiernej potliwości, kontuzji sportowych, porażenia mózgowego, drgawek, drżenia i bólu.

(111) **162148** (220) 2001 11 29 (210) 243576  
(151) 2005 03 15  
(732) Fabryka Pił i Narzędzi „WAPIENICA” S.A., Bielsko Biała 14, PL.  
(540)



(531) 27.5

(510), (511) **07** narzędzia maszynowe do obróbki skrawaniem, piły jako narzędzia maszynowe, maszynowe piły tarczowe płaskie z węglkami spiekanyymi, maszynowe piły tarczowe segmentowe z nasadzonymi segmentami.

(111) **162149** (220) 2001 11 29 (210) 243592  
(151) 2005 03 02  
(732) „ART SHOP” Spółka z o.o., Warszawa, PL.  
(540) KOCHAMY POLSKIE FILMY

(510), (511) **09** nagrania dźwiękowe i audiowizualne, kasety, płyty, płyty CD, **16** dzienniki, czasopisma, periodyki, prospekty, książki, plakaty, kalendarze, **35** usługi reklamowe z wykorzystaniem wszystkich metod słownych, dźwiękowych oraz technik audiowizualnych, **38** usługi w zakresie przekazywania głosu i obrazu, prowadzenie transmisji, zbierania i przekazywania informacji, rozpowszechnianie programów radiowych i telewizyjnych, **41** usługi w zakresie organizowania, nagrywania, montażu, rozpowszechniania i tworzenia nazw audycji radiowych i telewizyjnych, imprez informacyjnych, muzycznych, rozrywkowych, artystycznych, naukowych, kulturalnych, sportowych, rekreacyjnych, plenerowych, konkursów, pokazów z wykorzystaniem wszystkich metod słownych, dźwiękowych oraz technik audiowizualnych, usługi wydawnicze.

(111) **162150** (220) 2001 11 29 (210) 243593  
(151) 2005 03 02  
(732) COLGATE-PALMOLIVE COMPANY, New York, US.  
(540)



Kolory znaku: czerwony i odcienie, zielony i odcienie, niebieski i odcienie, żółty i odcienie, brązowy i odcienie, biały i odcienie  
(531) 5.5, 5.7, 11.3, 27.5, 29.1

(510), (511) **03** środki wybielające i inne substancje stosowane w praniu, środki czyszczące, polerujące i ścierające, mydła, środki perfumeryjne, olejki eteryczne, kosmetyki, płyny do pielęgnacji włosów, środki do czyszczenia zębów.

(111) **162151** (220) 2001 11 29 (210) 243606  
(151) 2005 03 02

(732) Tegometall (International) AG, Lengwil, CH.

(540) HDS

(510), (511) **20** regały, szafy, gabloty, witryny, stoły, kontuary, gondole do sprzedaży, części do regałów, włączając spody prze-gród, półki, podpory, dźwigary, konsole, korytka, boksy, ścianki tylne, działowe, maskujące, ścianki sitowe, osłony, szyny do regałów, listwy, elementy okładzinowe, szuflady, podpory do książek jako części do regałów, uchwyty narzędziowe jako części do regałów, elementy do przytrzymywania i elementy do mocowania jako części do regałów, wszystkie wyżej wymienione towary z metalu i/lub tworzyw sztucznych i/lub drewna.

(111) **162152** (220) 2001 11 29 (210) 243609

(151) 2005 03 21

(732) Rudolf Wild GmbH & Co. KG, Heidelberg-Eppelheim, DE.

(540) Kinder-Cola

(510), (511) **32** napoje bezalkoholowe, napoje owocowe, soki owocowe i nektary owocowe, esencje i preparaty do przygotowywania napojów.

(111) **162153** (220) 2001 11 30 (210) 243638

(151) 2005 03 04

(732) Browar Belgia Spółka z o.o., Kielce, PL.

(540) wojak

(510), (511) **32** piwo, wody mienralne, napoje bezalkoholowe.

(111) **162154** (220) 2001 11 30 (210) 243695

(151) 2005 03 25

(732) CONTURA SA, Montreux, CH.

(540) AQUAMID

(510), (511) **10** żele stosowane w chirurgii i chirurgii plastycznej, chirurgiczne implanty.

(111) **162155** (220) 2001 12 03 (210) 243799

(151) 2005 03 07

(732) CNH Global N.V., Schiphol Airport, NL.

(540) CNH

(510), (511) **07** maszyny rolnicze, rolniczy sprzęt do zbioru plonów, w tym prasy do siana wykonujące bele okrągłe i prostokątne, wozy z podajnikami do bel, części żniwne do kombajnów zbożowych, kombajny silosowe, dmuchawy do pasz, rozdrabniacze i mieszalniki do pasz, kosiarki, kosiarki rozdrabniające, zgrabiarki ukosne bębnowe, obrotowe zgrabiarki i przetrząsacze siana, żniwiarki pokosowe i sprzęt do odwracania pokosów, pługi, maszyny do uprawiania roli, siewniki zbożowe, sadzarki, kultywatory, brony, silniki Diesla do maszyn rolniczych oraz części zamienne do nich, maszyny stosowane w budownictwie, maszyny do robót ziemnych i maszyny używane w gospodarce leśnej, w szczególności liny do odkładania warstw, koparki, koparki do rowów, podnośniki widłowe, podajniki automatyczne, silniki do wymienionych maszyn oraz części do nich, mechanizmy napędu do maszyn oraz części do nich, silniki stosowane w maszynach rolniczych i części do nich, urządzenia do transportu materiałów, w tym roztrząsacze obornika, urządzenia do poruszania i transportu bel, przyczepy, rozsiewacze i roztrząsacze do nawozów sztucznych oraz części zamienne do nich, **12** ciągniki rolnicze i przemysłowe oraz ich części składowe, silniki Diesla do ciągników oraz części zamienne do nich, pojazdy do robót ziemnych, w tym koparki podsiębierne i buldożery, ładowarko-koparki ciągnikowe, ładowarki ciągnikowe, samojezdne maszyny do zbioru plonów, w tym kombajny, kombajny silosowe, żniwiarki i wozy do bel, ładowarki przemysłowe.

(111) **162156** (220) 2001 12 03 (210) 243800

(151) 2005 03 07

(732) CNH Global N.V., Schiphol Airport, NL.

(540)



(531) 25.7, 27.5

(510), (511) **07** maszyny rolnicze, rolniczy sprzęt do zbioru plonów, w tym prasy do siana wykonujące bele okrągłe i prostokątne, wozy z podajnikami do bel, części żniwne do kombajnów zbożowych, kombajny silosowe, dmuchawy do pasz, rozdrabniacze i mieszalniki do pasz, kosiarki, kosiarki rozdrabniające, zgrabiarki ukosne bębnowe, obrotowe zgrabiarki i przetrząsacze siana, żniwiarki pokosowe i sprzęt do odwracania pokosów, pługi, maszyny do uprawiania roli, siewniki zbożowe, sadzarki, kultywatory, brony, silniki Diesla do maszyn rolniczych oraz części zamienne do nich, maszyny stosowane w budownictwie, maszyny do robót ziemnych i maszyny używane w gospodarce leśnej, w szczególności liny do odkładania warstw, koparki, koparki do rowów, podnośniki widłowe, podajniki automatyczne, silniki do wymienionych maszyn oraz części do nich, mechanizmy napędu do maszyn oraz części do nich, silniki stosowane w maszynach rolniczych i części do nich, urządzenia do transportu materiałów, w tym roztrząsacze obornika, urządzenia do poruszania i transportu bel, przyczepy, rozsiewacze i roztrząsacze do nawozów sztucznych oraz części zamienne do nich, **12** ciągniki rolnicze i przemysłowe oraz ich części składowe, silniki Diesla do ciągników oraz części zamienne do nich, pojazdy do robót ziemnych, w tym koparki podsiębierne i buldożery, ładowarko-koparki ciągnikowe, ładowarki ciągnikowe, samojezdne maszyny do zbioru plonów, w tym kombajny, kombajny silosowe, żniwiarki i wozy do bel, ładowarki przemysłowe.

(111) **162157** (220) 2001 12 04 (210) 243851

(151) 2005 03 07

(732) Grupa Żywiec Spółka Akcyjna, Żywiec, PL.

(540)



Kolory znaku: czarny, złoty, biały, kremowy, beżowy, brązowy

(531) 5.13, 7.1, 19.3, 24.1, 26.1, 26.4, 27.5, 27.7, 29.1

(510), (511) **32** piwo, porter, ale.

(111) **162158** (220) 2001 12 04 (210) 243852

(151) 2005 03 07

(732) Grupa Żywiec Spółka Akcyjna, Żywiec, PL.

(540)



Kolory znaku: złoty, czarny, biały, kremowy, beżowy, brązowy

(531) 5.13, 7.1, 19.3, 24.1, 26.1, 26.4, 27.5, 27.7, 29.1

(510), (511) **32** piwo, porter, ale.

(111) **162159** (220) 2001 12 05 (210) 243867  
 (151) 2005 03 07  
 (732) CERSANIT SA, Kielce, PL.  
 (540) SIGMA  
 (510), (511) **11** wyroby sanitarne z ceramiki, ceramika łazienkowa, umywalki, postumenty i półpostumenty do umywalek, wanny łazienkowe, wyposażenie do wanien łazienkowych, bidety, brodziki, kompakty WC, miski ustępowe, kabiny natryskowe, pisuary, armatura sanitarna, kabiny natryskowe, sedesy, płuczki ustępowe, zbiorniki do płuczek ustępowych.

(111) **162160** (220) 2001 12 05 (210) 243868  
 (151) 2005 03 07  
 (732) CERSANIT SA, Kielce, PL.  
 (540) NIKE  
 (510), (511) **11** wyroby sanitarne z ceramiki, ceramika łazienkowa, umywalki, postumenty i półpostumenty do umywalek, wanny łazienkowe, wyposażenie do wanien łazienkowych, bidety, brodziki, kompakty WC, miski ustępowe, kabiny natryskowe, pisuary, armatura sanitarna, kabiny natryskowe, sedesy, płuczki ustępowe, zbiorniki do płuczek ustępowych.

(111) **162161** (220) 2001 12 05 (210) 243869  
 (151) 2005 03 07  
 (732) CERSANIT SA, Kielce, PL.  
 (540) LAMBDA  
 (510), (511) **11** wyroby sanitarne z ceramiki, ceramika łazienkowa, umywalki, postumenty i półpostumenty do umywalek, wanny łazienkowe, wyposażenie do wanien łazienkowych, bidety, brodziki, kompakty WC, miski ustępowe, kabiny natryskowe, pisuary, armatura sanitarna, kabiny natryskowe, sedesy, płuczki ustępowe, zbiorniki do płuczek ustępowych: .

(111) **162162** (220) 2001 12 05 (210) 243870  
 (151) 2005 03 07  
 (732) CERSANIT SA, Kielce, PL.  
 (540) DELTA  
 (510), (511) **11** wyroby sanitarne z ceramiki, ceramika łazienkowa, umywalki, postumenty i półpostumenty do umywalek, wanny łazienkowe, wyposażenie do wanien łazienkowych, bidety, brodziki, kompakty WC, miski ustępowe, kabiny natryskowe, pisuary, armatura sanitarna, kabiny natryskowe, sedesy, płuczki ustępowe, zbiorniki do płuczek ustępowych.

(111) **162163** (220) 2001 12 05 (210) 243871  
 (151) 2005 03 07  
 (732) CERSANIT SA, Kielce, PL.  
 (540) BETA  
 (510), (511) **11** wyroby sanitarne z ceramiki, ceramika łazienkowa, umywalki, postumenty i półpostumenty do umywalek, wanny łazienkowe, wyposażenie do wanien łazienkowych, bidety, brodziki, kompakty WC, miski ustępowe, kabiny natryskowe, pisuary, armatura sanitarna, kabiny natryskowe, sedesy, płuczki ustępowe, zbiorniki do płuczek ustępowych.

(111) **162164** (220) 2001 12 05 (210) 243873  
 (151) 2005 03 07  
 (732) CERSANIT SA, Kielce, PL.  
 (540) ALFA  
 (510), (511) **11** wyroby sanitarne z ceramiki, ceramika łazienkowa, umywalki, postumenty i półpostumenty do umywalek, wanny łazienkowe, wyposażenie do wanien łazienkowych, bidety, brodziki, kompakty WC, miski ustępowe, kabiny natryskowe, pisuary, armatura sanitarna, kabiny natryskowe, sedesy, płuczki ustępowe, zbiorniki do płuczek ustępowych.

(111) **162165** (220) 2001 12 05 (210) 243875  
 (151) 2005 03 01  
 (732) „HN-Service” Spółka z o.o., Bydgoszcz, PL.  
 (540)



Kolory znaku: żółty, czarny

(531) 26.1, 27.5, 29.1

(510), (511) **03** olejki eteryczne, środki do pielęgnacji włosów, środki myjące, środki do czyszczenia zębów, środki do prania, toaletowe środki sanitarne, dezodoranty osobiste, perfumy, wody kołniskie, preparaty do wybielania, **05** leki, środki dezynfekcyjne, dietetyczne środki medyczne, żywność witalizowana do celów leczniczych, dietetyczne środki spożywcze a mianowicie odżywki dla sportowców zawierające węglowodany, białko i witaminy, **29** ekstrakty mięsne, ryby, jaja, mleko i wyroby z mleka, jadalne oleje i tłuszcze, owoce i warzywa konserwowane, suszone i gotowane, **32** wody mineralne i gazowane, napoje bezalkoholowe, syropy, preparaty do przygotowywania napojów, napoje owocowe i soki owocowe.

(111) **162166** (220) 2001 12 05 (210) 243876  
 (151) 2005 03 01  
 (732) „HN-Service” Spółka z o.o., Bydgoszcz, PL.  
 (540)



Kolory znaku: żółty, czarny

(531) 26.1, 27.5, 29.1

(510), (511) **03** olejki eteryczne, środki do pielęgnacji włosów, środki myjące, środki do czyszczenia zębów, środki do prania, toaletowe środki sanitarne, dezodoranty osobiste, perfumy, wody kołniskie, preparaty do wybielania, **05** leki, środki dezynfekcyjne, dietetyczne środki medyczne, żywność witalizowana do celów leczniczych, dietetyczne środki spożywcze a mianowicie odżywki dla sportowców zawierające węglowodany, białko i witaminy, **29** ekstrakty mięsne, ryby, jaja, mleko i wyroby z mleka, jadalne oleje i tłuszcze, owoce i warzywa konserwowane, suszone i gotowane, **32** wody mineralne i gazowane, napoje bezalkoholowe, syropy, preparaty do przygotowywania napojów, napoje owocowe i soki owocowe.

(111) **162167** (220) 2001 12 05 (210) 243879  
 (151) 2005 03 24  
 (732) „OPUS” Spółka z o.o., Gliwice, PL.  
 (540)



Kolory znaku: srebrny, czarny

(531) 25.5, 26.4, 27.5, 29.1

(510), (511) **07** urządzenia do introligatorstwa: maszyny do papieru, podajniki papieru dla drukarstwa, prasy introligatorskie, stoły pod maszyny i urządzenia introligatorskie, maszyny i urządzenia do łączenia oraz oprawiania plików luźnych kartek za pomocą kleju, urządzenia do termicznego łączenia plików luźnych kartek w sposób trwały tzw. termosklejarki jak również jednoczesnego oprawiania tych plików w okładki, urządzenia do mechaniczne-

go zaciskania grzbietów okładek na plikach luźnych kart papieru, **16** aparatura i urządzenia do introligatorstwa: artykuły biurowe z wyjątkiem mebli, zwłaszcza aparaty ręczne do oprawiania luźnych plików kart papieru i dokumentów, materiały introligatorskie, wyroby z kartonu, obwoluty i okładki na dokumenty oraz obwoluty i okładki na luźne kartki papieru, kleje do papieru, kleje termiczne do łączenia plików luźnych kart papieru z sobą i z grzbietem okładki, biurowe termobindownice i termosklejarki, urządzenia biurowe do oprawiania luźnych kart papieru metodą zaciskania ich w szynie metalowej lub plastikowej, materiały eksploatacyjne dla potrzeb biurowych i introligatorskich oraz materiały eksploatacyjne do bindowania i termobindowania.

(111) **162168** (220) 2001 12 05 (210) 243880  
(151) 2005 03 24  
(732) „OPUS” Spółka z o.o., Gliwice, PL.

(540) metalbind

(510), (511) **07** urządzenia do introligatorstwa: maszyny do papieru, podajniki papieru dla drukarstwa, prasy introligatorskie, stoły pod maszyny i urządzenia introligatorskie, maszyny i urządzenia do łączenia oraz oprawiania plików luźnych kartek za pomocą kleju, urządzenia do termicznego łączenia plików luźnych kartek w sposób trwały tzw. termosklejarki jak również jednoczesnego oprawiania tych plików w okładki, urządzenia do mechanicznego zaciskania grzbietów okładek na plikach luźnych kart papieru, **16** aparatura i urządzenia do introligatorstwa: artykuły biurowe z wyjątkiem mebli, zwłaszcza aparaty ręczne do oprawiania luźnych plików kart papieru i dokumentów, materiały introligatorskie, wyroby z kartonu, obwoluty i okładki na dokumenty oraz obwoluty i okładki na luźne kartki papieru, kleje do papieru, kleje termiczne do łączenia plików luźnych kart papieru z sobą i z grzbietem okładki, biurowe termobindownice i termosklejarki, urządzenia biurowe do oprawiania luźnych kart papieru metodą zaciskania ich w szynie metalowej lub plastikowej, materiały eksploatacyjne dla potrzeb biurowych i introligatorskich oraz materiały eksploatacyjne do bindowania i termobindowania.

(111) **162169** (220) 2001 12 05 (210) 243918  
(151) 2005 03 04  
(732) Research International Group Limited, Londyn, GB.  
(540)



Kolory znaku: biały, niebieski, czarny

(531) 1.15, 26.4, 27.5, 29.1

(510), (511) **35** marketing sondażowy, ankiety i badania opinii publicznej, wszystkie dla celów gospodarczych, usługi informacyjne i analizy dotyczące działalności gospodarczej, ankiety dotyczące cen, badania rynku, badania marketingowe, badania gospodarcze oraz badania reklamowe, reklama, testowania i analizy.

(111) **162170** (220) 2001 12 07 (210) 243997  
(151) 2005 03 01  
(732) Przedsiębiorstwo Produkcyjno Handlowo Usługowe ROLPOT Spółka Jawna Królewski i Panek, Płock, PL.

(540)



Kolory znaku: czerwony, biały, czarny, żółty

(531) 24.9, 26.1, 26.4, 27.5, 29.1

(510), (511) **30** makarony, przetwory na bazie mącznej.

(111) **162171** (220) 2001 12 07 (210) 243998  
(151) 2005 03 01 (441) 2002 06 17  
(732) Zakład Powłok Galwanicznych GALWAH, Kulej i Wspólnicy Spółka Jawna, Herby-Pietrzaki, PL.  
(540)



Kolory znaku: złoty, srebrny, czarny, biały

(531) 26.4, 27.5, 29.1

(510), (511) **40** usługi galwanizacyjne, galwaniczna obróbka materiałów.

(510), (511)

(111) **162172** (220) 2001 12 07 (210) 244010  
(151) 2005 03 01  
(732) DSM Spółka z o.o., Warszawa, PL.  
(540)



Kolory znaku: czerwony i odcienie, żółty i odcienie, czarny

(531) 26.1, 27.5, 29.1

(510), (511) **35** doradztwo w zakresie kierowania i prowadzenia działalności gospodarczej, pośrednictwo pracy, **37** pośrednictwo finansowe, pośrednictwo kupna i sprzedaży nieruchomości.

(111) **162173** (220) 2001 12 09 (210) 244024  
(151) 2005 03 01  
(732) Zakłady Mięsne Mysłowice „Mysław” Spółka z o.o., Mysłowice, PL.  
(540) KACPERKI

(510), (511) **29** wędzonki, kiełbasy, wędliny podrobowe, pasztety, produkty blokowe, konserwy mięsne, konserwy podrobowe, konserwy tłuszczowe, wyroby garmażeryjne podrobowe, tłuszcze zwierzęce.

(111) **162174** (220) 2001 12 10 (210) 244035  
(151) 2005 03 07  
(732) Firma Handlowo-Produkcyjna „Grosik” Grażyna Janina Postawa, Kraków, PL.  
(540)



(531) 26.1, 27.5

(510), (511) **29** warzywne i owocowe sałatki, **39** pakowanie produktów spożywczych.



(111) **162175** (220) 2001 12 10 (210) 244051  
 (151) 2005 03 25  
 (732) Przedsiębiorstwo Pszczelarsko-Farmaceutyczne „APIPOL-FARMA” - Sp. z o.o., Myślenice, PL.  
 (540) ENERGOVITAN  
 (510), (511) **05** środki farmaceutyczne, chemikalia medyczne, syropy, środki farmaceutyczne pochodzenia roślinnego, płyny farmaceutyczne.

(111) **162176** (220) 2001 12 10 (210) 244060  
 (151) 2005 03 25  
 (732) Kutnowskie Zakłady Drobiarskie „EXDROB” S.A., Kutno, PL.  
 (540)



Kolory znaku: granatowy, biały, czerwony  
 (531) 3.7, 9.1, 27.5, 29.1  
 (510), (511) **22** naturalne materiały wyścielające, w szczególności pierze, **29** mięso oraz przetwory i wyroby mięsne, tłuszcze jadalne, **31** produkty rolnicze, żywe zwierzęta, **35** pośrednictwo handlowe polegające na kojarzeniu kontrahentów, **39** konfekcjonowanie towarów rolno-spożywczych, usługi transportowe, **40** przetwarzanie surowców rolno-spożywczych.

(111) **162177** (220) 2001 12 10 (210) 244061  
 (151) 2005 03 25  
 (732) Kutnowskie Zakłady Drobiarskie „EXDROB” S.A., Kutno, PL.  
 (540)

**EXDROB**

(531) 27.5  
 (510), (511) **22** naturalne materiały wyścielające, w szczególności pierze, **29** mięso oraz przetwory i wyroby mięsne, tłuszcze jadalne, **31** produkty rolnicze, żywe zwierzęta, **35** pośrednictwo handlowe polegające na kojarzeniu kontrahentów, **39** konfekcjonowanie towarów rolno-spożywczych, usługi transportowe, **40** przetwarzanie surowców rolno-spożywczych.

(111) **162178** (220) 2001 12 17 (210) 244369  
 (151) 2005 03 29  
 (732) American Heart of Poland Spółka z o.o., Ustroń, PL.  
 (540)



Kolory znaku: granatowy, czerwony  
 (531) 4.5, 27.5, 29.1  
 (510), (511) **44** usługi medyczne (kardiologia inwazyjna).

(111) **162179** (220) 2001 12 17 (210) 244370  
 (151) 2005 03 29  
 (732) American Heart of Poland Spółka z o.o., Ustroń, PL.

(540)



Kolory znaku: granatowy, czerwony, szary  
 (531) 4.5, 27.5, 29.1  
 (510), (511) **44** usługi medyczne (kardiologia inwazyjna).

(111) **162180** (220) 2001 12 17 (210) 244375  
 (151) 2005 03 29  
 (732) Przedsiębiorstwo Produkcyjno-Handlowe „COPEX” Jolanta Prządka, Lucjan Prządka, Zbąszyń, PL.  
 (540) s-ds  
 (510), (511) **16** koperty.

(111) **162181** (220) 2001 12 17 (210) 244377  
 (151) 2005 03 29  
 (732) Przedsiębiorstwo Produkcyjno-Handlowe „COPEX” Jolanta Prządka, Lucjan Prządka, Zbąszyń, PL.  
 (540) l-ds  
 (510), (511) **16** koperty.

(111) **162182** (220) 2001 12 17 (210) 244378  
 (151) 2005 03 29  
 (732) Przedsiębiorstwo Produkcyjno-Handlowe „COPEX” Jolanta Prządka, Lucjan Prządka, Zbąszyń, PL.  
 (540) o-ds  
 (510), (511) **16** koperty.

(111) **162183** (220) 2001 12 17 (210) 244393  
 (151) 2005 03 29  
 (732) ESP Pharma, Inc. (a Delaware corporation), Edison, US.  
 (540) BUSILVEX  
 (510), (511) **05** preparaty farmaceutyczne do stosowania przy przeszczepach szpiku kostnego.

(111) **162184** (220) 2001 12 19 (210) 244479  
 (151) 2005 03 18  
 (732) Agencja Dystrybucyjna „VISTA” Spółka z o.o., Łódź, PL.  
 (540) SANN  
 (510), (511) **01** preparaty do impregnowania i zabezpieczania powierzchni cementowych, kamiennych, z tworzyw sztucznych, skóry, tekstyliów, **02** preparaty do konserwacji i zabezpieczania powierzchni drewnianych, **03** środki do czyszczenia, polerowania, usuwania tłuszczów, osadów, nalotów, preparaty do usuwania plam, detergenty.

(111) **162185** (220) 2001 12 31 (210) 244827  
 (151) 2005 03 23  
 (732) METALOPLASTYKA Andrzej Gieros, Nowy Świat, PL.  
 (540) GUMIKI  
 (510), (511) **28** klocki do zabawy, zabawki.

(111) **162186** (220) 2002 01 02 (210) 244844  
 (151) 2005 03 23

(732) PRIMO S.C. Przedsiębiorstwo Produkcyjno Handlowo Usługowe Przemysław Kuśmierkowski, Robert Stokowski, Główno, PL.  
(540)



Kolory znaku: granatowy, złoty, biały  
(531) 3.1, 26.1, 27.5, 29.1  
(510), (511) **25** kostiumy kąpielowe, bielizna, odzież sportowa.

(111) **162187** (220) 2002 01 02 (210) 244846  
(151) 2005 03 23  
(732) ALPOL GIPS Spółka z o.o. w Fidorze, Końskie, PL.  
(540) AF 600  
(510), (511) **02** farby.

(111) **162188** (220) 2002 01 09 (210) 244996  
(151) 2005 03 18  
(732) Wytwórnia Klejów i Zapraw Budowlanych „ATLAS” Grzelak i Wspólnicy Spółka Jawna, Łódź, PL.  
(540) mykos  
(510), (511) **02** pokrywające powierzchnie dekoracyjne i ochronne kompozycje trwałe lub tymczasowe, podkłady, masy szpachlowe, szpachlówki, powłoki gruntowe, środki zabezpieczające przed niszczeniem mury i inne materiały, środki grzybobójcze zabezpieczające przed niszczeniem mury i inne materiały, wszystkie w formie preparatów proszkowych, płynnych, półpłynnych i rozpylanych (w tym w aerozolu) oraz rozcieńczalniki do powyższych związków i preparatów, **03** produkty kosmetyczne, preparaty do czyszczenia, preparaty do czyszczenia o właściwościach grzybobójczych, środki wybielające, detergenty, papier i emulsje ściernie, materiały polerskie, środki nabłyszczające, **17** preparaty płynne, półpłynne i w postaci proszku do rozprowadzenia cieczą, przeznaczone do uzyskiwania powłok uszczelniających i hydroizolujących w budownictwie o właściwościach grzybobójczych, **19** materiały budowlane niemetalowe.

(111) **162189** (220) 2002 01 09 (210) 244997  
(151) 2005 03 18 (441) 2002 07 15  
(732) „POLSKA SIEĆ AUTOBUSOWA” Spółka Akcyjna, Toruń, PL.  
(540)



Kolory znaku: granatowy, biały  
(531) 27.5, 29.1  
(510), (511) **39** transport autobusowy, informacja o transporcie, usługi świadczone przez kierowców, wynajmowanie miejsc na parkingu, usługi związane z parkowaniem samochodów, biura turystyczne z wyjątkiem rezerwacji hoteli i pensjonatów, organizowanie podróży, organizowanie wycieczek, rezerwowanie miejsc na wycieczki, wypożyczanie pojazdów, pośrednictwo transportowe, wynajmowanie powierzchni na salony samochodowe.

(111) **162190** (220) 2002 01 30 (210) 245847  
(151) 2005 03 31 (441) 2002 08 12  
(732) Gregor Lewandowski, Bochum, DE.  
(540)



Kolory znaku: ciemnozielony, pomarańczowy, biały  
(531) 26.1, 27.5, 29.1  
(510), (511) **09** sprzęt komputerowy i oprogramowanie komputerowe, multimedialne programy komputerowe, magnetyczne i optyczne nośniki danych, **35** usługi reklamowe, zbieranie reklam w celu umieszczania ich w internecie w formie stron internetowych, **36** usługi finansowe w zakresie analiz i zestawień finansowych, handlu papierami wartościowymi, handlu nieruchomościami, **42** usługi komputerowe, w tym usługi w zakresie przetwarzania danych, programowania komputerowego, tworzenia stron internetowych.

(111) **162191** (220) 2002 01 30 (210) 245848  
(151) 2005 03 31  
(732) Gregor Lewandowski, Bochum, DE.  
(540)



Kolory znaku: ciemnoniebieski, pomarańczowy, biały  
(531) 26.4, 27.5, 29.1  
(510), (511) **09** sprzęt komputerowy i oprogramowanie komputerowe, multimedialne programy komputerowe, magnetyczne i optyczne nośniki danych, **35** usługi reklamowe, zbieranie reklam w celu umieszczania ich w internecie w formie stron internetowych, **36** usługi finansowe w zakresie analiz i zestawień finansowych, handlu papierami wartościowymi, handlu nieruchomościami, **42** usługi komputerowe, w tym usługi w zakresie przetwarzania danych, programowania komputerowego, tworzenia stron internetowych.

(111) **162192** (220) 2002 01 30 (210) 245850  
(151) 2005 03 31  
(732) Lubelskie Zakłady Przemysłu Spirytusowego i Drożdżowego „POLMOS” Spółka Akcyjna, Lublin, PL.  
(540)



Kolory znaku: brązowy, biały, złoty, czarny  
(531) 24.5, 25.7, 26.4, 27.5, 29.1  
(510), (511) **33** wyroby alkoholowe.

(111) **162193** (220) 2002 01 30 (210) 245851  
(151) 2005 03 31

(732) Lubelskie Zakłady Przemysłu Spirytusowego i Drożdżowego „POLMOS” Spółka Akcyjna, Lublin, PL.  
(540)

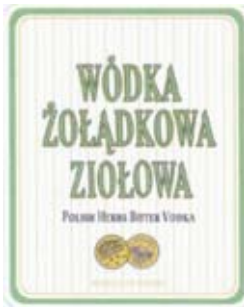

Kolory znaku: zielony, biały, złoty, czarny  
(531) 24.5, 25.7, 26.4, 27.5, 29.1  
(510), (511) **33** wyroby alkoholowe.

(111) **162194** (220) 2002 01 30 (210) 245852  
(151) 2005 03 31  
(732) Lubelskie Zakłady Przemysłu Spirytusowego i Drożdżowego „POLMOS” Spółka Akcyjna, Lublin, PL.  
(540)

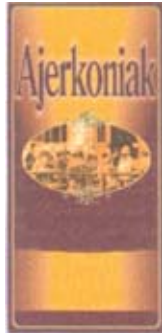

Kolory znaku: złoty, brązowy, żółty  
(531) 2.7, 7.3, 26.1, 27.5, 29.1  
(510), (511) **33** wyroby alkoholowe.

(111) **162195** (220) 2002 01 30 (210) 245853  
(151) 2005 03 31  
(732) Lubelskie Zakłady Przemysłu Spirytusowego i Drożdżowego „POLMOS” Spółka Akcyjna, Lublin, PL.  
(540)



Kolory znaku: szary, granatowy, biały, srebrny  
(531) 1.15, 27.5, 29.1  
(510), (511) **33** wyroby alkoholowe.

(111) **162196** (220) 2002 01 30 (210) 245854  
(151) 2005 03 31  
(732) Lubelskie Zakłady Przemysłu Spirytusowego i Drożdżowego „POLMOS” Spółka Akcyjna, Lublin, PL.

(540)



Kolory znaku: szary, granatowy, biały, srebrny  
(531) 1.15, 27.5, 29.1  
(510), (511) **33** wyroby alkoholowe.

(111) **162197** (220) 2002 01 31 (210) 245865  
(151) 2005 03 31  
(732) DESTYLARNIA SOBIESKI Spółka Akcyjna, Starogard Gdański, PL.  
(540)



Kolory znaku: brązowy, złoty, jasnoorzechowy, błękitny, czarny, biały, czerwony, zielony  
(531) 3.1, 7.1, 26.1, 26.5, 27.5, 29.1  
(510), (511) **33** napoje alkoholowe.

(111) **162198** (220) 2002 01 31 (210) 245866  
(151) 2005 03 31  
(732) Gregor Lewandowski, Bochum, DE.  
(540)



Kolory znaku: czarny, biały, ciemnoczerwony, szary  
(531) 26.1, 27.5, 29.1

(510), (511) **09** sprzęt komputerowy i oprogramowanie komputerowe, multimedialne programy komputerowe, magnetyczne i optyczne nośniki danych, **35** usługi reklamowe, zbieranie reklam w celu umieszczania ich w internecie w formie stron internetowych, **42** usługi komputerowe, w tym usługi w zakresie przetwarzania danych, programowania komputerowego, tworzenia stron internetowych.

(111) **162199** (220) 2002 01 31 (210) 245867  
(151) 2005 03 31  
(732) Gregor Lewandowski, Bochum, DE.

(540)



Kolory znaku: biały, zielony, ciemnozielony  
(531) 26.1, 26.3, 27.5, 29.1

(510), (511) **09** sprzęt komputerowy i oprogramowanie komputerowe, multimedialne programy komputerowe, magnetyczne i optyczne nośniki danych, **35** usługi reklamowe, zbieranie reklam w celu umieszczania ich w internecie w formie stron internetowych, **42** usługi komputerowe, w tym usługi w zakresie przetwarzania danych, programowania komputerowego, tworzenia stron internetowych.

(111) **162200** (220) 2002 01 31 (210) 245868  
(151) 2005 03 31  
(732) Gregor Lewandowski, Bochum, DE.  
(540)



Kolory znaku: ciemnozielony, biały, czerwony, szary  
(531) 26.1, 27.5, 29.1

(510), (511) **09** sprzęt komputerowy i oprogramowanie komputerowe, multimedialne programy komputerowe, magnetyczne i optyczne nośniki danych, **35** usługi reklamowe, zbieranie reklam w celu umieszczania ich w internecie w formie stron internetowych, **42** usługi komputerowe, w tym usługi w zakresie przetwarzania danych, programowania komputerowego, tworzenia stron internetowych.

(111) **162201** (220) 2002 01 31 (210) 245869  
(151) 2005 03 31  
(732) Gregor Lewandowski, Bochum, DE.  
(540)



Kolory znaku: jasnozielony, biały, pomarańczowy  
(531) 26.4, 27.5, 29.1

(510), (511) **09** sprzęt komputerowy i oprogramowanie komputerowe, multimedialne programy komputerowe, magnetyczne i optyczne nośniki danych w branży medycznej, **35** usługi reklamowe, zbieranie reklam w celu umieszczania ich w internecie w formie stron internetowych, **42** usługi komputerowe, w tym usługi w zakresie przetwarzania danych, programowania komputerowego, tworzenia stron internetowych w internecie dotyczących branży medycznej.

(111) **162202** (220) 2002 01 31 (210) 245871  
(151) 2005 03 31  
(732) Gregor Lewandowski, Bochum, DE.  
(540)



Kolory znaku: czerwony, biały, zielony  
(531) 26.4, 27.5, 29.1

(510), (511) **35** usługi reklamowe, zbieranie reklam w celu umieszczania ich w internecie w formie stron internetowych, **42** usługi w zakresie tworzenia stron internetowych w internecie dotyczących branży medycznej.

(111) **162203** (220) 2001 12 07 (210) 244006  
(151) 2005 03 04

(732) Zakłady Farmaceutyczne POLPHARMA S.A., Starogard Gdański, PL.

(540) etoran

(510), (511) **03** niemedyczne preparaty, substancje i kremy do zastosowań przeciwbólowych, produkty para-farmaceutyczne, środki kosmetyczne do użytku medycznego, **05** leki, produkty, półprodukty i substancje farmaceutyczne, weterynaryjne, sanitarne i higieniczne, plastry przeciwbólowe, bio-preparaty, produkty para-farmaceutyczne, substancje dietetyczne do celów leczniczych, **35** usługi agencji reklamowych z wykorzystaniem wszystkich metod słownych, dźwiękowych, audiowizualnych i multimedialnych, organizacja wystaw i targów handlowych i/lub reklamowych, pośrednictwo w zawieraniu transakcji handlowych, **41** organizowanie konkursów.

(111) **162204** (220) 2002 01 24 (210) 245598  
(151) 2005 03 21

(732) CADBURY WEDEL Spółka z o.o., Warszawa, PL.

(540)



Kolory znaku: żółty i odcienie, pomarańczowy i odcienie, granatowy i odcienie, czarny, biały, brązowy, czerwony, niebieski, zielony

(531) 5.3, 8.7, 27.5, 29.1

(510), (511) **30** czekolada, wyroby czekoladowe, słodycze.

(111) **162205** (220) 2002 01 24 (210) 245599  
(151) 2005 03 21

(732) POLLENA Spółka z o.o., Warszawa, PL.

(540) ORLIK

(510), (511) **03** środki wybielające i inne substancje stosowane w praniu, środki czyszczące, polerujące i ścierające, mydła, środki perfumeryjne, olejki eteryczne, kosmetyki, płyny do pielęgnacji włosów, środki do czyszczenia zębów, **05** produkty weterynaryjne i sanitarne, środki odkażające, środki do niszczenia robactwa, środki grzybobójcze, środki chwastobójcze.

(111) **162206** (220) 2002 01 24 (210) 245603  
(151) 2005 03 21

(732) SORAYA Spółka Akcyjna, Radzymin, PL.

(540) Q-Vital

(510), (511) **03** produkty perfumeryjne, mydła, kosmetyki, środki kosmetyczne upiększające, artykuły toaletowe nie zawarte w innych klasach.

(111) **162207** (220) 2002 01 24 (210) 245610  
(151) 2005 03 21 (441) 2002 07 29

(732) ROWENTA WERKE GmbH, Offenbach Am Main, DE.

(540) ACTILINE

(510), (511) **09** żelazka pralnicze.

(111) **162208** (220) 2002 01 24 (210) 245611  
(151) 2005 03 21 (441) 2002 07 29

(732) ROWENTA WERKE GmbH, Offenbach Am Main, DE.  
 (540) ROWENTA POWERLINE  
 (510), (511) **09** żelazka pralnicze.

(111) **162209** (220) 2002 01 24 (210) 245618  
 (151) 2005 03 21

(732) Baxter International Inc. (a Delaware corporation),  
 Deerfield, US.

(540) INTRAVIA

(510), (511) **10** aparaty i instrumenty chirurgiczne, medyczne i weterynaryjne, protezy kończyn, oczu i zębów, artykuły ortopedyczne, materiały chirurgiczne do zszywania, pojemniki na płyny pozajelitowe, części i osprzęt do wszystkich w/w towarów.

(111) **162210** (220) 2002 01 25 (210) 245620  
 (151) 2005 03 21

(732) DESTYLARNIA SOBIESKI S.A., Starogard Gdański, PL.  
 (540)

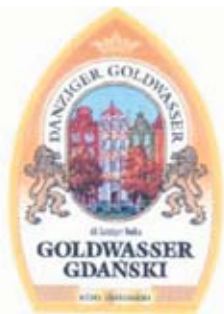

Kolory znaku: Jasnopomarańczowy, złoty, jasnoorzechowy, błękitny, czerwony, brązowy, zielony i ich odcienie, czarny, biały  
 (531) 3.1, 6.7, 25.1, 27.5, 29.1

(510), (511) **33** napoje alkoholowe.

(111) **162211** (220) 2002 01 22 (210) 245499  
 (151) 2005 03 24

(732) Telewizja Polska Spółka Akcyjna, Warszawa, PL.

(540) Mały turniej wielkich przedszkolaków

(510), (511) **03** środki wybielające, czyszczące i perfumeryjne, mydła, kosmetyki, płyny do pielęgnacji włosów, środki do czyszczenia zębów, **05** produkty farmaceutyczne, sanitarne, substancje dietetyczne do celów leczniczych, żywność dla niemowląt dietetyczna do celów leczniczych, napoje do celów dietetycznych, plastry, materiały opatrunkowe, środki odkażające, **09** urządzenia i przyrządy do nagrywania, transmisji lub reprodukcji dźwięku, lub obrazu, magnetyczne nośniki danych, płyty (dyski) z nagraniami, automaty sprzedające przez wrzucenie monety, maszyny liczące, sprzęt przetwarzający dane i komputery, programy komputerowe, gry telewizyjne, **15** instrumenty muzyczne, szafy grające, **16** wydawnictwa, czasopisma, książki, albumy, broszury, periodyki i inne publikacje, fotografie, materiały piśmienne, kleje do materiałów piśmiennych lub do celów domowych, materiały szkoleniowe i instruktażowe, **18** skóra i imitacje skóry, wyroby z tych materiałów (nie ujęte w innych klasach), torby podróżne, parasolki, parasole, teczki, tornistry, **20** wyroby z drewna, korka, trzciny, wikliny, rogu, kości słoniowej, bursztynu i ich imitacji nie ujęte w innych klasach, **24** tekstylia i wyroby włókiennicze nie ujęte w innych klasach, **25** odzież, obuwie, nakrycia głowy, **28** gry i zabawki, artykuły sportowe i gimnastyczne nie ujęte w innych klasach, ozdoby choinkowe, gry komputerowe, karty do gry, **29** mięso, ryby, drób, ekstrakty mięsne, konserwowane, suszone i gotowane owoce i warzywa, galaretki, dżemy, kompoty, jaja, mleko, produkty mleczne, oleje i tłuszcze jadalne, **30** herbata, kakao, cukier, ryż, produkty zbożowe, wyroby cukiernicze i słodczyce, lody, miód, proszek do pieczenia, **32** wody i inne napoje bezalkoholowe, napoje owocowe i soki owocowe, syropy, **35** usługi reklamowe i produkcja reklam telewizyjnych, radiowych, kinowych i poprzez sieć komputerową

i internet, usługi w zakresie marketingu i public relations, usługi w zakresie transkrypcji i systematyzowania wiadomości tekstowych i cyfrowych, organizacja wystaw handlowych i reklamowych, dystrybucja materiałów reklamowych i rozpowszechnianie danych reklamowych, **38** przekazywanie fonii i/lub wizji poprzez sieci: telewizyjną, satelitarną i internet, rozpowszechnianie programów, reportaży i konkursów telewizyjnych lub radiowych, teleturniejów, zbieranie i przekazywanie wiadomości poprzez sieci komunikacyjne, w tym sieć telewizyjną, satelitarną i internet, usługi w zakresie organizowania systemów transmisyjnych, **41** organizowanie i produkcja programów i imprez artystycznych, estradowych, sportowych, rekreacyjnych, usługi w zakresie organizowania nauki i szkoleń w dziedzinie multimedialnej, organizowanie imprez o charakterze edukacyjnym i kulturalnym, usługi wynajmu dekoracji, kostiumów i rekwizytów, oraz pomieszczeń do celów rozrywkowych i studiów nagrań, oraz sprzętu radiowego, telewizyjnego, kinematograficznego i nagrań, **42** opracowywanie i wdrażanie programów komputerowych, oprogramowanie komputerowe, wykonywanie opinii i badań w dziedzinie multimedialnej, prognozy pogody.

(111) **162212** (220) 2002 01 22 (210) 245500  
 (151) 2005 03 24

(732) Telewizja Polska Spółka Akcyjna, Warszawa, PL.

(540) Budzikowa Piosenka

(510), (511) **03** środki wybielające, czyszczące i perfumeryjne, mydła, kosmetyki, płyny do pielęgnacji włosów, środki do czyszczenia zębów, **05** produkty farmaceutyczne, sanitarne, substancje dietetyczne do celów leczniczych, żywność dla niemowląt dietetyczna do celów leczniczych, napoje do celów dietetycznych, plastry, materiały opatrunkowe, środki odkażające, **09** urządzenia i przyrządy do nagrywania, transmisji lub reprodukcji dźwięku lub obrazu, magnetyczne nośniki danych, płyty (dyski) z nagraniami, automaty sprzedające przez wrzucenie monety, maszyny liczące, sprzęt przetwarzający dane i komputery, programy komputerowe, gry telewizyjne, **15** instrumenty muzyczne, szafy grające, **16** wydawnictwa, czasopisma, książki, albumy, broszury, periodyki i inne publikacje, fotografie, materiały piśmienne, kleje do materiałów piśmiennych lub do celów domowych, materiały szkoleniowe i instruktażowe, **18** skóra i imitacje skóry, wyroby z tych materiałów (nie ujęte w innych klasach), torby podróżne, parasolki, parasole, teczki, tornistry, **20** wyroby z drewna, korka, trzciny, wikliny, rogu, kości słoniowej, bursztynu i ich imitacji nie ujęte w innych klasach, **24** tekstylia i wyroby włókiennicze nie ujęte w innych klasach, **25** odzież, obuwie, nakrycia głowy, **28** gry i zabawki, artykuły sportowe i gimnastyczne nie ujęte w innych klasach, ozdoby choinkowe, gry komputerowe, karty do gry, **29** mięso, ryby, drób, ekstrakty mięsne, konserwowane, suszone i gotowane owoce i warzywa, galaretki, dżemy, kompoty, jaja, mleko, produkty mleczne, oleje i tłuszcze jadalne, **30** herbata, kakao, cukier, ryż, produkty zbożowe, wyroby cukiernicze i słodczyce, lody, miód, proszek do pieczenia, **32** wody i inne napoje bezalkoholowe, napoje owocowe i soki owocowe, syropy, **35** usługi reklamowe i produkcja reklam telewizyjnych, radiowych, kinowych i poprzez sieć komputerową i internet, usługi w zakresie marketingu i public relations, usługi w zakresie transkrypcji i systematyzowania wiadomości tekstowych i cyfrowych, organizacja wystaw handlowych i reklamowych, dystrybucja materiałów reklamowych i rozpowszechnianie danych reklamowych, **38** przekazywanie fonii i/lub wizji poprzez sieci: telewizyjną, satelitarną i internet, rozpowszechnianie programów, reportaży i konkursów telewizyjnych lub radiowych, teleturniejów, zbieranie i przekazywanie wiadomości poprzez sieci komunikacyjne, w tym sieć telewizyjną, satelitarną i internet, usługi w zakresie organizowania systemów transmisyjnych, **41** organizowanie i produkcja programów i imprez artystycznych, estradowych, sportowych, rekreacyjnych, usługi w zakresie organizowania nauki i szkoleń w dziedzinie multimedialnej, organizowanie imprez o charakterze edukacyjnym i kulturalnym, usługi wynajmu dekoracji, kostiumów i rekwizytów, oraz pomieszczeń do celów rozrywkowych i studiów nagrań, oraz sprzętu radiowego, telewizyjnego, kinematograficznego i nagrań, **42** opracowywanie i wdrażanie programów komputerowych, oprogramowanie komputerowe, wy-

konywanie opinii i badań w dziedzinie multimedialnej, prognozy pogody.

(111) **162213** (220) 2002 01 22 (210) 245501  
(151) 2005 03 24

(732) Telewizja Polska Spółka Akcyjna, Warszawa, PL.

(540) Bajki kociej babcy

(510), (511) **03** środki wybielające, czyszczące i perfumeryjne, mydła, kosmetyki, płyny do pielęgnacji włosów, środki do czyszczenia zębów, **05** produkty farmaceutyczne, sanitarne, substancje dietetyczne do celów leczniczych, żywność dla niemowląt dietetyczna do celów leczniczych, napoje do celów dietetycznych, plastry, materiały opatrunkowe, środki odkażające, **09** urządzenia i przyrządy do nagrywania, transmisji lub reprodukcji dźwięku lub obrazu, magnetyczne nośniki danych, płyty (dyski) z nagraniami, automaty sprzedające przez wrzucenie monety, maszyny liczące, sprzęt przetwarzający dane i komputery, pogramy komputerowe, gry telewizyjne, **15** instrumenty muzyczne, szafy grające, **16** wydawnictwa, czasopisma, książki, albumy, broszury, periodyki i inne publikacje, fotografie, materiały piśmienne, kleje do materiałów piśmiennych lub do celów domowych, materiały szkoleniowe i instruktażowe, **18** skóra i imitacje skóry, wyroby z tych materiałów (nie ujęte w innych klasach), torby podróżne, parasolki, parasole, teczki, tornistry, **20** wyroby z drewna, korka, trzciny, wikliny, rogu, kości słoniowej, bursztynu i ich imitacji nie ujęte w innych klasach, **24** tekstylia i wyroby włókiennicze nie ujęte w innych klasach, **25** odzież, obuwie, nakrycia głowy, **28** gry i zabawki, artykuły sportowe i gimnastyczne nie ujęte w innych klasach, ozdoby choinkowe, gry komputerowe, karty do gry, **29** mięso, ryby, drób, ekstrakty mięsne, konserwowane, suszone i gotowane owoce i warzywa, galaretka, dżemy, kompoty, jaja, mleko, produkty mleczne, oleje i tłuszcze jadalne, **30** herbata, kakao, cukier, ryż, produkty zbożowe, wyroby cukiernicze i słodczyce, lody, miód, proszek do pieczenia, **32** wody i inne napoje bezalkoholowe, napoje owocowe i soki owocowe, syropy, **35** usługi reklamowe i produkcja reklam telewizyjnych, radiowych, kinowych i poprzez sieć komputerową i internet, usługi w zakresie marketingu i public relations, usługi w zakresie transkrypcji i systematyzowania wiadomości tekstowych i cyfrowych, organizacja wystaw handlowych i reklamowych, dystrybucja materiałów reklamowych i rozpowszechnianie danych reklamowych, **38** przekazywanie fonii i/lub wizji poprzez sieci: telewizyjną, satelitarną i internet, rozpowszechnianie programów, reportaży i konkursów telewizyjnych lub radiowych, teleturniejów, zbieranie i przekazywanie wiadomości poprzez sieci komunikacyjne, w tym sieć telewizyjną, satelitarną i internet, usługi w zakresie organizowania systemów transmisyjnych, **41** organizowanie i produkcja programów i imprez artystycznych, estradowych, sportowych, rekreacyjnych, usługi w zakresie organizowania nauki i szkoleń w dziedzinie multimedialnej, organizowanie imprez o charakterze edukacyjnym i kulturalnym, usługi wynajmu dekoracji, kostiumów i rekwizytów, oraz pomieszczeń do celów rozrywkowych i studiów nagrań, oraz sprzętu radiowego, telewizyjnego, kinematograficznego i nagrań, **42** opracowywanie i wdrażanie programów komputerowych, oprogramowanie komputerowe, wykonywanie opinii i badań w dziedzinie multimedialnej, prognozy pogody.

(111) **162214** (220) 2002 01 22 (210) 245502  
(151) 2005 03 24

(732) Telewizja Polska Spółka Akcyjna, Warszawa, PL.

(540) Reporter Kociej Telewizji

(510), (511) **03** środki wybielające, czyszczące i perfumeryjne, mydła, kosmetyki, płyny do pielęgnacji włosów, środki do czyszczenia zębów, **05** produkty farmaceutyczne, sanitarne, substancje dietetyczne do celów leczniczych, żywność dla niemowląt dietetyczna do celów leczniczych, napoje do celów dietetycznych, plastry, materiały opatrunkowe, środki odkażające, **09** urządzenia i przyrządy do nagrywania, transmisji lub reprodukcji dźwięku lub obrazu, magnetyczne nośniki danych, płyty (dyski) z nagraniami, automaty sprzedające przez wrzucenie monety, maszyny liczące, sprzęt przetwarzający dane i komputery, pogramy komputerowe, gry tele-

wizyjne, **15** instrumenty muzyczne, szafy grające, **16** wydawnictwa, czasopisma, książki, albumy, broszury, periodyki i inne publikacje, fotografie, materiały piśmienne, kleje do materiałów piśmiennych lub do celów domowych, materiały szkoleniowe i instruktażowe, **18** skóra i imitacje skóry, wyroby z tych materiałów (nie ujęte w innych klasach), torby podróżne, parasolki, parasole, teczki, tornistry, **20** wyroby z drewna, korka, trzciny, wikliny, rogu, kości słoniowej, bursztynu i ich imitacji nie ujęte w innych klasach, **24** tekstylia i wyroby włókiennicze nie ujęte w innych klasach, **25** odzież, obuwie, nakrycia głowy, **28** gry i zabawki, artykuły sportowe i gimnastyczne nie ujęte w innych klasach, ozdoby choinkowe, gry komputerowe, karty do gry, **29** mięso, ryby, drób, ekstrakty mięsne, konserwowane, suszone i gotowane owoce i warzywa, galaretka, dżemy, kompoty, jaja, mleko, produkty mleczne, oleje i tłuszcze jadalne, **30** herbata, kakao, cukier, ryż, produkty zbożowe, wyroby cukiernicze i słodczyce, lody, miód, proszek do pieczenia, **32** wody i inne napoje bezalkoholowe, napoje owocowe i soki owocowe, syropy, **35** usługi reklamowe i produkcja reklam telewizyjnych, radiowych, kinowych i poprzez sieć komputerową i internet, usługi w zakresie marketingu i public relations, usługi w zakresie transkrypcji i systematyzowania wiadomości tekstowych i cyfrowych, organizacja wystaw handlowych i reklamowych, dystrybucja materiałów reklamowych i rozpowszechnianie danych reklamowych, **38** przekazywanie fonii i/lub wizji poprzez sieci: telewizyjną, satelitarną i internet, rozpowszechnianie programów, reportaży i konkursów telewizyjnych lub radiowych, teleturniejów, zbieranie i przekazywanie wiadomości poprzez sieci komunikacyjne, w tym sieć telewizyjną, satelitarną i internet, usługi w zakresie organizowania systemów transmisyjnych, **41** organizowanie i produkcja programów i imprez artystycznych, estradowych, sportowych, rekreacyjnych, usługi w zakresie organizowania nauki i szkoleń w dziedzinie multimedialnej, organizowanie imprez o charakterze edukacyjnym i kulturalnym, usługi wynajmu dekoracji, kostiumów i rekwizytów, oraz pomieszczeń do celów rozrywkowych i studiów nagrań, oraz sprzętu radiowego, telewizyjnego, kinematograficznego i nagrań, **42** opracowywanie i wdrażanie programów komputerowych, oprogramowanie komputerowe, wykonywanie opinii i badań w dziedzinie multimedialnej, prognozy pogody.

(111) **162215** (220) 2002 01 22 (210) 245503  
(151) 2005 03 24

(732) Telewizja Polska Spółka Akcyjna, Warszawa, PL.

(540) Zwierzątkowo

(510), (511) **03** środki wybielające, czyszczące i perfumeryjne, mydła, kosmetyki, płyny do pielęgnacji włosów, środki do czyszczenia zębów, **05** produkty farmaceutyczne, sanitarne, substancje dietetyczne do celów leczniczych, żywność dla niemowląt dietetyczna do celów leczniczych, napoje do celów dietetycznych, plastry, materiały opatrunkowe, środki odkażające, **09** urządzenia i przyrządy do nagrywania, transmisji lub reprodukcji dźwięku lub obrazu, magnetyczne nośniki danych, płyty (dyski) z nagraniami, automaty sprzedające przez wrzucenie monety, maszyny liczące, sprzęt przetwarzający dane i komputery, pogramy komputerowe, gry telewizyjne, **15** instrumenty muzyczne, szafy grające, **16** wydawnictwa, czasopisma, książki, albumy, broszury, periodyki i inne publikacje, fotografie, materiały piśmienne, kleje do materiałów piśmiennych lub do celów domowych, materiały szkoleniowe i instruktażowe, **18** skóra i imitacje skóry, wyroby z tych materiałów (nie ujęte w innych klasach), torby podróżne, parasolki, parasole, teczki, tornistry, **20** wyroby z drewna, korka, trzciny, wikliny, rogu, kości słoniowej, bursztynu i ich imitacji nie ujęte w innych klasach, **24** tekstylia i wyroby włókiennicze nie ujęte w innych klasach, **25** odzież, obuwie, nakrycia głowy, **28** gry i zabawki, artykuły sportowe i gimnastyczne nie ujęte w innych klasach, ozdoby choinkowe, gry komputerowe, karty do gry, **29** mięso, ryby, drób, ekstrakty mięsne, konserwowane, suszone i gotowane owoce i warzywa, galaretka, dżemy, kompoty, jaja, mleko, produkty mleczne, oleje i tłuszcze jadalne, **30** herbata, kakao, cukier, ryż, produkty zbożowe, wyroby cukiernicze i słodczyce, lody, miód, proszek do pieczenia, **32** wody i inne napoje bezalkoholowe, napoje owocowe i soki owocowe, syropy, **35** usługi reklamowe i produkcja reklam

telewizyjnych, radiowych, kinowych i poprzez sieć komputerową i internet, usługi w zakresie marketingu i public relations, usługi w zakresie transkrypcji i systematyzowania wiadomości tekstowych i cyfrowych, organizacja wystaw handlowych i reklamowych, dystrybucja materiałów reklamowych i rozpowszechnianie danych reklamowych, **38** przekazywanie fonii i/lub wizji poprzez sieci: telewizyjną, satelitarną i internet, rozpowszechnianie programów, reportaży i konkursów telewizyjnych lub radiowych, teleturniejów, zbieranie i przekazywanie wiadomości poprzez sieci komunikacyjne, w tym sieć telewizyjną, satelitarną i internet, usługi w zakresie organizowania systemów transmisyjnych, **41** organizowanie i produkcja programów i imprez artystycznych, estradowych, sportowych, rekreacyjnych, usługi w zakresie organizowania nauki i szkoleń w dziedzinie multimedialnej, organizowanie imprez o charakterze edukacyjnym i kulturalnym, usługi wynajmu dekoracji, kostiumów i rekwizytów, oraz pomieszczeń do celów rozrywkowych i studiów nagrań, oraz sprzętu radiowego, telewizyjnego, kinematograficznego i nagrań, **42** opracowywanie i wdrażanie programów komputerowych, oprogramowanie komputerowe, wykonywanie opinii i badań w dziedzinie multimedialnej, prognozy pogody.

(111) **162216** (220) 2002 01 22 (210) 245504  
(151) 2005 03 24

(732) Telewizja Polska Spółka Akcyjna, Warszawa, PL.

(540) Detektyw Paprotka na tropie

(510), (511) **03** środki wybielające, czyszczące i perfumeryjne, mydła, kosmetyki, płyny do pielęgnacji włosów, środki do czyszczenia zębów, **05** produkty farmaceutyczne, sanitarne, substancje dietetyczne do celów leczniczych, żywność dla niemowląt dietetyczna do celów leczniczych, napoje do celów dietetycznych, plasty, materiały opatrunkowe, środki odkażające, **09** urządzenia i przyrządy do nagrywania, transmisji lub reprodukcji dźwięku lub obrazu, magnetyczne nośniki danych, płyty (dyski) z nagraniami, automaty sprzedające przez wrzucenie monety, maszyny liczące, sprzęt przetwarzający dane i komputery, pogramy komputerowe, gry telewizyjne, **15** instrumenty muzyczne, szafy grające, **16** wydawnictwa, czasopisma, książki, albumy, broszury, periodyki i inne publikacje, fotografie, materiały piśmienne, kleje do materiałów piśmiennych lub do celów domowych, materiały szkoleniowe i instruktażowe, **18** skóra i imitacje skóry, wyroby z tych materiałów (nie ujęte w innych klasach), torby podróżne, parasolki, parasole, te czki, tornistry, **20** wyroby z drewna, korka, trzciny, wikliny, rogu, kości słoniowej, bursztynu i ich imitacji nie ujęte w innych klasach, **24** tekstylia i wyroby włókiennicze nie ujęte w innych klasach, **25** odzież, obuwie, nakrycia głowy, **28** gry i zabawki, artykuły sportowe i gimnastyczne nie ujęte w innych klasach, ozdoby choinkowe, gry komputerowe, karty do gry, **29** mięso, ryby, drób, ekstrakty mięsne, konserwowane, suszone i gotowane owoce i warzywa, galaretka, dżemy, kompoty, jaja, mleko, produkty mleczne, oleje i tłuszcze jadalne, **30** herbata, kakao, cukier, ryż, produkty zbożowe, wyroby cukiernicze i słodyczne, lody, miód, proszek do pieczenia, **32** wody i inne napoje bezalkoholowe, napoje owocowe i soki owocowe, syropy, **35** usługi reklamowe i produkcja reklam telewizyjnych, radiowych, kinowych i poprzez sieć komputerową i internet, usługi w zakresie marketingu i public relations, usługi w zakresie transkrypcji i systematyzowania wiadomości tekstowych i cyfrowych, organizacja wystaw handlowych i reklamowych, dystrybucja materiałów reklamowych i rozpowszechnianie danych reklamowych, **38** przekazywanie fonii i/lub wizji poprzez sieci: telewizyjną, satelitarną i internet, rozpowszechnianie programów, reportaży i konkursów telewizyjnych lub radiowych, teleturniejów, zbieranie i przekazywanie wiadomości poprzez sieci komunikacyjne, w tym sieć telewizyjną, satelitarną i internet, usługi w zakresie organizowania systemów transmisyjnych, **41** organizowanie i produkcja programów i imprez artystycznych, estradowych, sportowych, rekreacyjnych, usługi w zakresie organizowania nauki i szkoleń w dziedzinie multimedialnej, organizowanie imprez o charakterze edukacyjnym i kulturalnym, usługi wynajmu dekoracji, kostiumów i rekwizytów, oraz pomieszczeń do celów rozrywkowych i studiów nagrań, oraz sprzętu radiowego, telewizyjnego, kinematograficznego i nagrań, **42** opracowywanie i w-

drażanie programów komputerowych, oprogramowanie komputerowe, wykonywanie opinii i badań w dziedzinie multimedialnej, prognozy pogody.

(111) **162217** (220) 2002 01 22 (210) 245512  
(151) 2005 03 24  
(732) WYDAWNICTWO H.BAUER Spółka z o.o., Warszawa, PL.  
(540)



Kolory znaku: biały, czarny, szary, czerwony

(531) 27.5, 29.1

(510), (511) **41** organizowanie imprez rozrywkowych, np. konkurs, plebiscyt, itp.

(111) **162218** (220) 2002 01 22 (210) 245520  
(151) 2005 03 24

(732) Amgen Inc., Thousand Oaks, US.

(540) NEULASTA

(510), (511) **05** preparaty farmaceutyczne.

(111) **162219** (220) 2002 01 23 (210) 245527  
(151) 2005 03 24

(732) POLOmarket Spółka z o.o., Pakość, PL.

(540)



Kolory znaku: srebrny, biały, czarny, niebieski, jasnosrebrny, błękit kobaltowy i odcienie

(531) 1.15, 6.3, 25.1, 27.5, 29.1

(510), (511) **03** płyny i żele do kąpieli.

(111) **162220** (220) 2002 01 23 (210) 245528  
(151) 2005 03 24

(732) POLOmarket Spółka z o.o., Giebnią, PL.

(540)



Kolory znaku: Srebrny, biały, czarny, niebieski, jasnosrebrny, amarantowy, piaskowy, zielony, żółty, pomarańczowy

(531) 1.15, 6.3, 25.1, 27.5, 29.1

(510), (511) **03** płyny i żele do kąpieli.

(111) **162221** (220) 2002 01 23 (210) 245532  
(151) 2005 03 24

(732) Maria Ziębińska, Stanisław Ziębiński „ICE MASTRY” Spółka Jawna, Czaniec, PL.

(540) NIEDŹWIADEK

(510), (511) **30** lody, lody spożywcze, lody spożywcze w proszku, sorbety jako lody, torty lodowe, rolady lodowe, jogurt mrożony, ciasta mrożone, ciasta i wyroby cukiernicze, słodczyce, cukierki, środki wiążące do lodów spożywczych.(111) **162222** (220) 2002 01 23 (210) 245533  
(151) 2005 03 24(732) Maria Ziębińska, Stanisław Ziębiński „ICE MASTRY”  
Spółka Jawna, Czaniec, PL.

(540) WESOŁY MIŚ

(510), (511) **30** lody, lody spożywcze, lody spożywcze w proszku, sorbety jako lody, torty lodowe, rolady lodowe, jogurt mrożony, ciasta mrożone, ciasta i wyroby cukiernicze, słodczyce, cukierki, środki wiążące do lodów spożywczych.(111) **162223** (220) 2002 01 23 (210) 245534  
(151) 2005 03 24(732) Maria Ziębińska, Stanisław Ziębiński „ICE MASTRY”  
Spółka Jawna, Czaniec, PL.

(540) MIŚ

(510), (511) **30** lody, lody spożywcze, lody spożywcze w proszku, sorbety jako lody, torty lodowe, rolady lodowe, jogurt mrożony, ciasta mrożone, ciasta i wyroby cukiernicze, słodczyce, cukierki, środki wiążące do lodów spożywczych.(111) **162224** (220) 2002 01 24 (210) 245590  
(151) 2005 03 21

(732) WTJ Group Spółka z o.o., Wrocław, PL.

(540)



Kolory znaku: żółty, czarny

(531) 24.17, 27.5, 29.1

(510), (511) **32** napoje bezalkoholowe, napoje izotermiczne, napoje musujące, nektary owocowe, soki owocowe, soki warzywne, wody gazowane, ekstrakty owocowe bezalkoholowe, woda mineralna, woda stołowa, środki do produkcji napojów.(111) **162225** (220) 2002 01 24 (210) 245593  
(151) 2005 03 21(732) ŚWIAT KAWY i HERBATY Dariusz Zadróżny,  
Warszawa, PL.

(540) zimowa kołysanka

(510), (511) **30** herbata, mieszanki herbat.(111) **162226** (220) 2002 01 24 (210) 245594  
(151) 2005 03 21(732) ŚWIAT KAWY i HERBATY Dariusz Zadróżny,  
Warszawa, PL.

(540) wyspa skarbów

(510), (511) **30** herbata, mieszanki herbat.(111) **162227** (220) 2002 01 24 (210) 245595  
(151) 2005 03 21(732) ŚWIAT KAWY i HERBATY Dariusz Zadróżny,  
Warszawa, PL.

(540) hawajski sen

(510), (511) **30** herbata, mieszanki herbat.(111) **162228** (220) 2002 01 24 (210) 245597  
(151) 2005 03 21(732) CADBURY WEDEL Spółka z o.o., Warszawa, PL.  
(540)Kolory znaku: żółty i odcienie, pomarańczowy i odcienie,  
granatowy, czarny, biały, brązowy, niebieski, zielony

(531) 5.3, 8.7, 27.5, 29.1

(510), (511) **30** czekolada, wyroby czekoladowe, słodczyce.(111) **162229** (220) 2002 01 24 (210) 245619  
(151) 2005 03 21

(732) MERIAL, Lyon, FR.

(540) BELCOSPIRA

(510), (511) **05** preparaty weterynaryjne, szczepionki dla zwierząt.(111) **162230** (220) 2002 01 25 (210) 245627  
(151) 2005 03 21(732) „MŁYŃSKIE KOŁO” Gospoda Karolina Wolko, Agnieszka  
Soczyńska, Poznań, PL.

(540)



Kolory znaku: brązowy, biały

(531) 7.11, 27.5, 29.1

(510), (511) **41** usługi w zakresie organizowania rozrywki-imprez sportowych, rekreacyjnych, kulturalnych i szkolenia, **43** usługi gastronomiczne i hotelarskie, usługi cateringowe.(111) **162231** (220) 2002 01 25 (210) 245628  
(151) 2005 03 21(732) Młyńskie Koło GOSPODA Karolina Wolko, Agnieszka  
Soczyńska, Poznań, PL.

(540)



Kolory znaku: brązowy, biały

(531) 25.3, 27.5, 29.1

(510), (511) **41** usługi w zakresie organizowania rozrywki-imprez sportowych, rekreacyjnych, kulturalnych i szkolenia, **43** usługi gastronomiczne i hotelarskie, usługi cateringowe.(111) **162232** (220) 2002 01 25 (210) 245629  
(151) 2005 03 21

(732) Kwaszarnia i Przetwórstwo Zbigniew Grześkowiak, Kórnik, PL.

(540) AMORE MIO

(510), (511) **29** surówki i sałatki warzywne, owocowe i owocowo-warzywne.(111) **162233** (220) 2002 01 25 (210) 245630  
(151) 2005 03 21(732) Kwaszarnia i Przetwórstwo Zbigniew Grześkowiak,  
Kórnik, PL.



(540) LA PALOMA  
(510), (511) **29** surówki i sałatki warzywne, owocowe i owocowo-warzywne.

(111) **162234** (220) 2002 01 25 (210) 245631  
(151) 2005 03 21  
(732) Kwaszarnia i Przetwórstwo Zbigniew Grześkowiak, Kórnik, PL.

(540) VIVA ESPANIA  
(510), (511) **29** surówki i sałatki warzywne, owocowe i owocowo-warzywne.

(111) **162235** (220) 2002 01 25 (210) 245632  
(151) 2005 03 21  
(732) Kwaszarnia i Przetwórstwo Zbigniew Grześkowiak, Kórnik, PL.

(540) AFRODYTA  
(510), (511) **29** surówki i sałatki warzywne, owocowe i owocowo-warzywne.

(111) **162236** (220) 2002 01 25 (210) 245634  
(151) 2005 03 21  
(732) Kwaszarnia i Przetwórstwo Zbigniew Grześkowiak, Kórnik, PL.

(540) CIAO BAMBINA  
(510), (511) **29** surówki i sałatki warzywne, owocowe i owocowo-warzywne.

(111) **162237** (220) 2002 01 30 (210) 245841  
(151) 2005 03 31  
(732) Zakłady Tłuszczowe „KRUSZWICA” Spółka Akcyjna, Kruszwica, PL.

(540)



Kolory znaku: granatowy, biały, pomarańczowy, żółty  
(531) 26.4, 27.5, 29.1  
(510), (511) **29** margaryny, oleje jadalne i tłuszcze jadalne.

(111) **162238** (220) 2002 01 30 (210) 245842  
(151) 2005 03 31  
(732) Pfizer Products Inc. (a Connecticut corporation), Groton, US.

(540) OFORMA  
(510), (511) **05** produkty farmaceutyczne, weterynaryjne i sanitarne, substancje dietetyczne do celów leczniczych, żywność dla niemowląt, plastry, materiały opatrunkowe, materiały do plombowania zębów, woski dentystyczne, środki odkażające, środki do zwalczania szkodników, fungicydy, herbicydy.

(111) **162239** (220) 2002 02 01 (210) 245938  
(151) 2005 04 20  
(732) „Castor Drukarnia i Wydawnictwo” Marek Bryła, Wojciech Lipiński Spółka Jawna, Kraków, PL.

(540)

**Castor**

(531) 27.5  
(510), (511) **16** akwarele, albumy, atlasy, artykuły biurowe, broszury, czasopisma, czcionki drukarskie, etykiety papierowe, formularze, fotografie, ramki do fotografii gazety, grafiki, materiały

do introligatorstwa, kalendarze, karton, wyroby z kartonu i papieru, karty do gry, karty pocztowe, katalogi, kleje do papieru lub do użytku domowego, koperty, książki, kartki okolicznościowe, obrazy oprawiane lub nie, maszyny do pisania, materiały piśmienne, materiały do nauczania w formie gier, notesy, noże do papieru i kartonu, obrazy, opakowania z tworzyw sztucznych, papier, papeteria, przybory do pisania, papeteria, przybory do pisania, reprodukcje graficzne, serwety papierowe, szyldy z papieru lub tektury, kartonu, taśmy samoprzylepne do celów papierniczych lub do użytku domowego, tkaniny introligatorskie, tworzywa sztuczne do pakowania, tapety papierowe, zasłony papierowe, zeszyty, sprzęt dla artystów, pędzle, **28** artykuły gimnastyczne i sportowe, gry, gry planszowe, gry komputerowe, ozdoby choinkowe, szachy, warcaby, zabawki, zabawki ruchome, żetony do gier, puzzle, **35** reklama, prowadzenie interesów osób trzecich w tym prowadzenie ksiąg podatkowych na zlecenie osób trzecich, prowadzenie agencji reklamowych, usługi poligraficzne, reprodukcja dokumentów, dokumentacji, fotokopiowanie, usługi maszynopisania, publikowanie tekstów publicystycznych, rozpowszechnianie materiałów reklamowych, usługi marketingowe na zlecenie osób trzecich, doradztwo handlowe, **39** dostarczanie towarów, dostarczanie towarów zamówionych korespondencyjnie, dystrybucja przesyłek, dystrybucja towarów, magazynowanie, wynajmowanie magazynów, pakowanie produktów, pakowanie towarów, przewożenie ładunków, składowanie towarów, spedycja, **42** dekoracja wnętrz, usługi fotograficzne, usługi konstruktorskie i projektowe, projektowanie opakowań i etykiet, oprogramowanie komputerów na zlecenie osób trzecich, wzornictwo przemysłowe, tłumaczenia.

(111) **162240** (220) 2002 02 01 (210) 245939  
(151) 2005 04 20  
(732) „Castor Drukarnia i Wydawnictwo” Marek Bryła, Wojciech Lipiński Spółka jawna, Kraków, PL.

(540) castor

(510), (511) **16** akwarele, albumy, atlasy, artykuły biurowe, broszury, czasopisma, czcionki drukarskie, etykiety papierowe, formularze, fotografie, ramki do fotografii gazety, grafiki, materiały do introligatorstwa, kalendarze, karton, wyroby z kartonu i papieru, karty do gry, karty pocztowe, katalogi, kleje do papieru lub do użytku domowego, koperty, książki, kartki okolicznościowe, obrazy oprawiane lub nie, maszyny do pisania, materiały piśmienne, materiały do nauczania w formie gier, notesy, noże do papieru i kartonu, obrazy, opakowania z tworzyw sztucznych, papier, papeteria, przybory do pisania, papeteria, przybory do pisania, reprodukcje graficzne, serwety papierowe, szyldy z papieru lub tektury, kartonu, taśmy samoprzylepne do celów papierniczych lub do użytku domowego, tkaniny introligatorskie, tworzywa sztuczne do pakowania, tapety papierowe, zasłony papierowe, zeszyty, sprzęt dla artystów, pędzle, **28** artykuły gimnastyczne i sportowe, gry, gry planszowe, gry komputerowe, ozdoby choinkowe, szachy, warcaby, zabawki, zabawki ruchome, żetony do gier, puzzle, **35** reklama, prowadzenie interesów osób trzecich w tym prowadzenie ksiąg podatkowych na zlecenie osób trzecich, prowadzenie agencji reklamowych, usługi poligraficzne, reprodukcja dokumentów, dokumentacji, fotokopiowanie, usługi maszynopisania, publikowanie tekstów publicystycznych, rozpowszechnianie materiałów reklamowych, usługi marketingowe na zlecenie osób trzecich, doradztwo handlowe, **39** dostarczanie towarów, dostarczanie towarów zamówionych korespondencyjnie, dystrybucja przesyłek, dystrybucja towarów, magazynowanie, wynajmowanie magazynów, pakowanie produktów, pakowanie towarów, przewożenie ładunków, składowanie towarów, spedycja, **42** dekoracja wnętrz, usługi fotograficzne, usługi konstruktorskie i projektowe, projektowanie opakowań i etykiet, oprogramowanie komputerów na zlecenie osób trzecich, wzornictwo przemysłowe, tłumaczenia.

(111) **162241** (220) 2001 04 23 (210) 234789  
(151) 2005 02 04  
(732) Conexant Systems, Inc., Newport Beach, US.  
(540) M

(510), (511) **09** sprzęt komputerowy, przyrządy półprzewodnikowe i oprogramowanie komputerowe.

(111) **162242** (220) 2001 04 23 (210) 234830  
(151) 2005 03 07  
(732) Łódzka Spółdzielnia Mleczarska, Łódź, PL.

(540) Bambino

(510), (511) **29** produkty mleczne, mleko, napoje mleczne, jogurty, kefir, tłuszcze spożywcze, desery na bazie mleka, mrożone owoce, **30** lody, lody spożywcze, lody w proszku, bita śmietana, zagęszczacze do lodów i produktów mlecznych, mrożone desery cukiernicze, **35** sprzedaż lodów, mrożonych owoców, mrożonych deserów, produktów mlecznych, mleka, tłuszczy spożywczych, napojów mlecznych.

(111) **162243** (220) 2001 04 25 (210) 234886  
(151) 2005 03 24  
(732) CLAAS KGaA mbH, Harsewinkel, DE.  
(540)



Kolory znaku: czerwony

(531) 27.5, 29.1

(510), (511) **02** farby, pokosty, lakiery, warstwy podkładowe, środki przeciwkorozyjne, powłoki (farby malarskie) do zastosowań do pojazdów oraz części pojazdów, **04** oleje i smary stosowane w technice, substancje smarujące, paliwa, dodatki do paliw silnikowych, **06** metale nieszlachetne i ich stopy, wyroby metalowe, drobne wyroby wykonywane ze stopów żelaza, wyroby metalowe nie kwalifikujące się do zamieszczenia w innej klasie, urządzenia metalowe do mocowania i ustalania położenia w samojezdnych maszynach roboczych, korki (zatyczki) metalowe, belki metalowe, belki stropowe metalowe, opaski zaciskowe metalowe, nakrętki, trzpienie, śruby, pierścienie, iglice, podkładki, elementy uszczelniające metalowe wykorzystywane w obwodach hydraulicznych, pneumatycznych oraz innych obwodach płynowych w maszynach samojezdnych, ciągniętych oraz stacjonarnych, człony złączne, elementy sprzęgające, haki, nity, łańcuchy, koła pasowe oraz inne metalowe elementy składowe i części samojezdnych maszyn roboczych nie podlegające zamieszczeniu w innej klasie, **07** maszyny rolnicze i urządzenia rolnicze, a w szczególności kombajny zbożowe, siewki, siewnice, silosokombajny, prasy do prasowania słomy (siana) w bele, ciągniki rolnicze, rolnicze urządzenia transportowe, zespoły tnące maszyn żniwnych, przetrząsacze i zgarniacze pokosów, maszyny i urządzenia do kultywacji gleby, siewniki, narzędzia rolnicze inne niż o napędzie ręcznym, kosiarki - snopowiązałki, krajarki do roślin okopowych, wiązarki do siana, kosiarki ogrodowe, kosiarki, przesiewacze, instalacje do przesiewania, przetrząsacze do siana, sita, żniwiarki, dmuchawy do sprężania, zasysania i transportu ziarna, łuskarki ziarna, oczyszczalnie złożone ziarna, młyny zbożowe, szatkownice do warzyw, tłocznie do wina, maszyny dla mleczarstwa, pakowarki, pługi, maszyny do płukania, pompy, roboty, maszyny do robót ziemnych, maszyny do budowy dróg, maszyny do budowy torów kolejowych, walcarki, windy, urządzenia transportowe do załadunku i wyładunku, manipulatory przemysłowe, żurawie, urządzenia elektromechaniczne do produkcji żywności, roboty kuchenne elektryczne, atomizery, dmuchawy, maszyny dziewiarskie, kompresory, kopaczki, koparki, koparki do rowów, obrabiarki, urządzenia do rozsiewania nawozów i środków ochrony roślin oraz ich składniki i elementy składowe, urządzenia niemetalowe do mocowania i ustalania położenia w samojezdnych maszynach roboczych, **08** narzędzia i urządzenia obsługiwane ręcznie, narzędzia do tynkowania, **09** naukowe przyrządy i aparatura kontrolna, maszyny do zapisu, przyrządy i aparatura kontrolna stosowane do pomiarów, elektryczne, fotograficzne, optyczne, do ważenia, miernicze i sygnalizacyjne, do transmisji i odtwarzania dźwięku i obrazu, kable, przewody, przełączniki, anteny, nośniki zapisu magnetycznego, kalkulatory, urządzenia do przetwarzania danych i komputery, programy komputerowe,

**12** pojazdy do poruszania się po ziemi, w powietrzu, po wodzie i po torach, pojazdy elektryczne, pojazdy na poduszce powietrznej, pojazdy śnieżne, pojazdy zdalnie sterowane inne niż zabawki, pojazdy-chłodnie, pojazdy samozaładowcze, aparaty służące do przemieszczania się po powierzchni ziemi, jak również ich części składowe, ciągniki, pojazdy załadowcze, sprzęgła, przekładnie, urządzenia hydrauliczne i mechaniczne do pojazdów rolniczych, korki do zbiorników paliwa, **14** metale szlachetne i ich stopy jak również wytworzone z nich bądź też platerowane przy ich użyciu wyroby kwalifikujące się do zamieszczenia w klasie 14, wyroby jubilerskie, ozdobne zegarki i instrumenty do pomiaru czasu, **16** papier, tektura (karton) oraz towary wykonane z tych materiałów kwalifikujących się do zamieszczenia w klasie 16, wyroby drukarskie, artykuły introligatorskie, odbitki fotograficzne, materiały piśmienne i biurowe, środki do nauczania i dydaktyki, materiały z tworzyw sztucznych stosowane na opakowania, gazety i czasopisma, naklejki samoprzylepne, odwzorowania graficzne, segregatory, okładki, podręczniki, prospekty, fotografie, obrazy, plany, mapy (geograficzne), **18** skóra i jej imitacje, skórzane nici, skórzane paski, skórzane pasy na ramię, skórzane rzemyki, skórzane smycze, skórzane sznury, skórzane zwoje, strzemiona skórzane, walizki ręczne i podróżne, parasole przeciwsłoneczne oraz przeciwsłoneczne, **21** surowe względnie częściowo obrobione szkło, wyroby ze szkła, porcelana i kamionka, korki szklane, **24** materiały tkane i tekstylne, etykiety do artykułów odzieżowych, kwalifikujących się do zamieszczenia w klasie 24, **25** odzież, odzież ze skóry, odzież z imitacji skóry, koszulki, bluzy, koszule, spodnie, marynarki, kamizelki, płaszcze, garnitury, krawaty, artykuły obuwnicze, nakrycia głowy, **28** gry, zabawki, sprzęt sportowy i służący do gimnastyki, zabawki wzorowane na maszynach i pojazdach samochodowych, karty do gry, **31** produkty rolnicze, ogrodnicze i związane z leśnictwem, ziarna nasion, **35** reklama, dystrybucja materiałów reklamowych, zestawianie analiz kosztów i cen, określanie wartości w transakcjach handlowych, ocena wartości maszyn nowych i używanych, pomoc w kierowaniu przedsiębiorstwem, opracowywanie informacji dotyczących przedsiębiorstwa, zbieranie i opracowywanie informacji w postaci banku danych, prezentowanie towarów, marketing bezpośredni, badania rynku, studia marketingowe, opracowanie informacji statystycznych, oferowanie do sprzedaży w ramach handlu hurtowego i handlu detalicznego towarów wymienionych powyżej w wykazie, **36** sprawy ubezpieczeniowe, sprawy finansowe, transakcje pieniężne, finansowanie, leasing nowych i używanych maszyn roboczych oraz maszyn rolniczych, jak również części zamiennych i wyposażenia, **37** remonty i konserwacje maszyn, wynajmowanie nowych i używanych maszyn budowlanych, jak również części zamiennych i wyposażenia, **38** telekomunikacja, komunikacja za pośrednictwem terminali komputerowych, przesyłanie informacji i obrazów, komunikacja bezprzewodowa, komunikacja przewodowa z wykorzystaniem przewodów sieci elektrycznej i przewodów światłowodowych, e-mail, pozyskiwanie informacji za pośrednictwem łączności telekomunikacyjnej, **42** badania naukowe i w skali przemysłowej (technologiczne), opracowywanie programów do celu przetwarzania danych, nie podlegające zamieszczeniu w innej klasie wynajmowanie nowych i używanych maszyn roboczych, jak również części zamiennych i wyposażenia, **44** usługi w dziedzinie rolnictwa, wynajmowanie i nowych i używanych maszyn rolniczych, jak również części zamiennych i wyposażenia.

(111) **162244** (220) 2001 04 26 (210) 235030  
(151) 2005 02 28  
(732) Przedsiębiorstwo Produkcyjno - Handlowe „PATRYCJA”  
Spółka z o.o., Pomorzany Fabryczne, PL.  
(540)



Kolory znaku: czarny, czerwony, żółty  
(531) 26.4, 27.5, 29.1

(510), (511) **19** styropian, płyty konstrukcyjne niemetalowe (elementy konstrukcyjne budynków).

(111) **162245** (220) 2001 04 26 (210) 235031  
(151) 2005 02 23  
(732) BRACITWO KURKOWE POZNAŃ, zał. 1253 r., Poznań, PL.  
(540)



(531) 3.7, 24.1, 27.5

(510), (511) **36** obrót nieruchomości, **41** szkolenia strzeleckie, organizowanie zawodów strzeleckich, organizowanie imprez rekreacyjno-sportowych.

(111) **162246** (220) 2001 04 30 (210) 235106  
(151) 2005 03 07  
(732) Lubelskie Centrum Szkoleniowe Spółka z o.o., Lublin, PL.  
(540)



Kolory znaku: niebieski, czarny

(531) 27.5, 29.1

(510), (511) **41** edukacja, nauczanie, informacje o edukacji, organizowanie i prowadzenie: konferencji, kongresów, konkursów, zjazdów, seminariów, sympozjów, publikowanie książek, organizowanie wystaw w celach kulturalnych i edukacyjnych, publikowanie tekstów innych niż reklamowe, nauczanie korespondencyjne, kury korespondencyjne.

(111) **162247** (220) 2001 04 30 (210) 235117  
(151) 2005 03 07  
(732) DESIMO - Desenvolvimento e Gesto Imobiliaria, Lda, Lizbona, PT.  
(540) tropicana  
(510), (511) **30** pizza.

(111) **162248** (220) 2001 04 30 (210) 235118  
(151) 2005 03 07  
(732) DESIMO - DESENVOLVIMENTO E GESTO IMOBILIA, Lda, Lizbona, PT.  
(540) domowy obiadek  
(510), (511) **29** dania gotowe z: bulionu, warzyw konserwowanych, warzyw puszkowanych, fasolki konserwowej, mięsa konserwowanego, mięsa puszkowanego.

(111) **162249** (220) 2001 05 04 (210) 235177  
(151) 2005 02 28  
(732) Przedsiębiorstwo GAWINEX Spółka z o.o., Rybnik, PL.  
(540)



Kolory znaku: ciemnogrnatowy, biały, czerwony, jasnoniebieski, rudo-miodowy

(531) 1.11, 27.5, 29.1

(510), (511) **09** sprzęt telekomunikacyjny: półprzewodniki, układy scalone mianowicie: układy do komputerów, urządzeń łącznościowych, sieci elektronicznych, funkcji cyfrowych i analogowych, mikroprocesorów, mikrosterowników, tyrystory, prostowniki, diody, płytki i moduły z układami elektronicznymi, płytki układowe do telefonów, łączności bezprzewodowej, do transmisji i odbioru radiowego, telewizyjnego, telefonicznego, elektroniczne układy hybrydowe, płytki drukowane, oprogramowanie komputerowe, nadajniki telewizyjne i radiowe, aparaty telefoniczne przewodowe i bezprzewodowe, centrale telefoniczne, **37** naprawa i diagnostyka nadajników telewizyjnych, radiowych, aparatów dla telefonii i telegrafii przewodowej, naprawy sieci telekomunikacyjnych, budowa sieci telekomunikacyjnych - instalacja, serwis.

(111) **162250** (220) 2001 05 07 (210) 235199  
(151) 2005 02 11  
(732) Stefan Schroeder Textilvertrieb, Fahrenhorst, DE.  
(540) BIOflex

(510), (511) **05** bandaż higieniczny i opatrunkowy dla małych zwierząt, dla koni, **09** magnesy, magnesy stałe, folie magnetyczne, folie magnetyczne dla celów medycznych i/lub ortopedycznych, **10** przyrządy medyczne i weterynaryjne, artykuły ortopedyczne, bandaż elastyczny, bandaż do bandażowania pleców, stawów ręki, stawów stóp, łokci i kolan, bandaż elastyczny i gipsowy dla małych zwierząt, dla koni, prześcieradła lniane na łóżka chorych, podkłady zabezpieczające przed odleżynami, **20** podkłady do spania dla małych zwierząt, **24** tkaniny i wyroby włókiennicze, o ile nie są ujęte w innych klasach, kołdry, koce, podkłady do łóżek szpitalnych, podkłady do łóżek, **27** maty.

(111) **162251** (220) 2001 05 07 (210) 235236  
(151) 2005 03 23  
(732) Przedsiębiorstwo Produkcji Handlu i Usług „MELBA” Piotr Kędzierski, Kraków, PL.  
(540)



Kolory znaku: bordowy, kremowy

(531) 3.13, 27.5, 29.1

(510), (511) **16** afisze, albumy, artykuły szkolne, bielizna stołowa papierowa, bilety, bloki, bloki listowe, szkiecowniki, bibuły, artykuły biurowe papiernicze, blankiety, broszury, chorągiewki papierowe, materiały papiernicze, ręczniki papierowe, formularze, druki, grawerunki, koperty, zestawy listowe, papiery kolorowe, kalendarze, katalogi, kartki kartotekowe, papeterie, papier listowy, naklejki adresowe, notesy, numeratory, papier do pakowania, papier ozdobny, torebki papierowe, torebki papierowe ozdobne, zakładki do książek, wyroby z kartonu, karton wizytówkowy, teczki papierowe, pudełka papierowe lub kartonowe, karty pocztowe, różki papierowe w kształcie stożka, serwetki papierowe, skorowidze, szylidy z papieru, tektury, kartonu, śliniaki papierowe, tablice ogłoszeniowe z papieru, tacki papierowe, teczki kartonowe, kostki notatnikowe, karnety, zaproszenia, karty wizytowe, papier ręcznie czerpany, wyroby z papierów ręcznie czerpanych, notatniki, pamiętniki, kołnotatniki, ramki na zdjęcia z papieru, wachlarze papierowe, zeszyty, kartki okolicznościowe, kokardki papierowe, ozdoby papierowe, taśmy papierowe, okładki broszurowe, wstążki tasiemki i kokardy z papieru, materiały do pakowania ze sztucznych tworzyw tj. folie, kokardy i woreczki, **26** wyroby dekoracyjne, tasiemki, paski, linki, wstążki, kokardy, sznurki z włókien naturalnych i syntetycznych.

(111) **162252** (220) 2001 05 09 (210) 235273  
(151) 2005 02 28  
(732) AUTOPART Fabryka Akumulatorów Spółka z o.o., Mielec, PL.

(540) optimal

(510), (511) **09** akumulatory elektryczne i trakcyjne, akumulatory kwasowo-ołowiowe, akumulatory rozruchowe, obudowy i skrzynki do akumulatorów, kratki, płytki i urządzenia do ładowania akumulatorów, baterie elektryczne, galwaniczne i słoneczne, zaciski i złącza do przewodów elektrycznych, wskaźniki stosowane w elektryczności, sygnalizatory naładowania.

(111) **162253** (220) 2001 05 10 (210) 235322  
 (151) 2005 03 11  
 (732) BROWARY POLSKIE BROK-STRZELEC S.A., Kraków, PL.  
 (540)



Kolory znaku: biały, czerwony, zielony, brązowy, czarny, złoty, srebrny  
 (531) 4.2, 5.3, 9.1, 20.5, 24.1, 27.5, 29.1  
 (510), (511) **32** piwo.

(111) **162254** (220) 2001 05 10 (210) 235339  
 (151) 2005 02 08  
 (732) Arcor S.A.I.C., Kordoba, AR.  
 (540)



Kolory znaku: pomarańczowy, brązowy, zielony, niebieski, biały, miodowy  
 (531) 3.4, 6.1, 19.1, 26.1, 27.5, 29.1  
 (510), (511) **30** wyroby cukiernicze i piekarnicze, słodczyce, lody.

(111) **162255** (220) 2001 05 10 (210) 235340  
 (151) 2005 02 08  
 (732) Arcor S.A.I.C., Kordoba, AR.  
 (540)



Kolory znaku: pomarańczowy, brązowy, złoty, zielony, niebieski, biały, miodowy  
 (531) 3.4, 6.1, 26.1, 26.4, 27.5, 29.1  
 (510), (511) **30** wyroby cukiernicze i piekarnicze, słodczyce, lody.

(111) **162256** (220) 2001 05 09 (210) 235383  
 (151) 2005 02 28  
 (732) KONESER Spółka z o.o., Sosnowiec, PL.

(540)



Kolory znaku: granatowy, czerwony, niebieski, zielony, biały, złoty, brązowy, kremowy  
 (531) 8.3, 25.1, 27.5, 29.1

(510), (511) **29** konserwy mięsne, masło, produkty mleczne, pasztety, pasztet z wątróbki, pasztety mięsne, sery, sałatki warzywne, śmietana, pasty do kanapek zawierające tłuszcz, **30** kanapki, keczup, majonezy, musztarda, ciastka, makarony, mąka spożywcza, miód, pizza, potrawy na bazie mąki, przyprawy, ryż.

(111) **162257** (220) 2001 05 09 (210) 235384  
 (151) 2005 03 03  
 (732) „GA GA” Katarzyna Rusin, Poznań, PL.  
 (540)



(531) 27.5

(510), (511) **35** usługi reklamowe, w szczególności: reklama za pośrednictwem sieci komputerowej, reklamy korespondencyjne, prasowe, telewizyjne, uaktualnianie materiałów reklamowych, rozpowszechnianie ogłoszeń reklamowych, rozlepianie plakatów reklamowych, wypożyczanie materiału reklamowego, publikowanie tekstów reklamowych, rozpowszechnianie materiałów reklamowych (próbek, druków, prospektów, broszur), promocja sprzedaży na rzecz osób trzecich, organizacja wystaw w celach handlowych i reklamowych, w tym: organizowanie pokazów towarów, profesjonalne zarządzanie działalnością artystyczną, **41** organizowanie i obsługa bali, konferencji, kongresów, seminariów, sympozjów, zjazdów, organizowanie konkursów edukacyjnych i rozrywkowych, organizowanie konkursów piękności, organizowanie przyjęć rozrywkowych, planowanie przebiegu w części rozrywkowej, **42** tworzenie i utrzymywanie stron internetowych dla osób trzecich.

(111) **162258** (220) 2001 05 10 (210) 235437  
 (151) 2005 03 03  
 (732) SCANDINAVIAN TOBACCO - S.A., Jawornik, PL.  
 (540)



Kolory znaku: niebieski, granatowy, czarny, biały, złoty, zielony, czerwony  
 (531) 1.5, 1.15, 25.5, 27.5, 29.1

(510), (511) **34** wyroby tytoniowe, tytoń, tytoń fajkowy, papierosy, cygara, cygaretki, zapalniczki, zapalaki i artykuły dla palących, fajki, papierosnice, popielniczki.

(111) **162259** (220) 2001 05 24 (210) 235965  
 (151) 2005 03 04

(732) BANK MILLENNIUM SPÓŁKA AKCYJNA,  
Warszawa, PL.  
(540)



Kolory znaku: żółty, brązowy, biały, szary, złocisty, czarny  
(531) 26.2, 26.15, 27.5, 29.1

(510), (511) **35** dystrybucja materiałów reklamowych i promocyjnych, doradztwo w zakresie zarządzania oraz w zakresie prowadzenia działalności gospodarczej, prowadzenie księgowości i rachunkowości, promocja kart kredytowych poprzez prowadzenie programu zachęcania konsumentów, wycena działalności gospodarczej, organizowanie aukcji, **36** usługi finansowe i bankowe, usługi maklerskie, obrót papierami wartościowymi, pośrednictwo w obrocie nieruchomościami i papierami wartościowymi, usługi ubezpieczeniowe, pośrednictwo w sprzedaży ubezpieczeń inwestowanie na rynku kapitałowym, rynku papierów wartościowych oraz na rynku nieruchomości, prowadzenie rachunków bankowych, przeprowadzanie rozliczeń pieniężnych, przyjmowanie lokat terminowych i wkładów oszczędnościowych, przyjmowanie i dokonywanie lokat w bankach, obrót i wymiana waluty, doradztwo w zakresie obrotu kapitałowego, udzielanie i zaciąganie kredytów w bankach oraz wykonywanie operacji czekowych i wekslowych, windykacja należności, wydawanie i obsługa kart kredytowych - usługi zawarte w klasie 36, wykonywanie ekspertyz i prognoz finansowych, zarządzanie portfelem instrumentów finansowych, analiza finansowa i doradztwo, wycena aktywów ruchomych i nieruchomości, pożyczki pod zastaw, zarządzanie powierzonymi środkami pieniężnymi oraz innymi aktywami, usługi zarządzania ryzykiem, doradztwo inwestycyjne, tworzenie i prowadzenie funduszy inwestycyjnych i powierniczych, dokonywanie transakcji i przelewów elektronicznych, usługi uzyskiwania środków z tytułu należności przez ich sprzedaż osobom trzecim (faktoring), usługi leasingowe, usługi gwarantowania emisji papierów wartościowych (underwriting), wykonywanie czynności związanych z emisją i obrotem papierami wartościowymi, **39** usługi turystyczne, **41** publikacje multimedialne, publikowanie tekstów innych niż teksty reklamowe, **42** wykonywanie ekspertyz prawnych, programowanie komputerów, projektowanie oprogramowania komputerowego, doradztwo prawne, doradztwo w zakresie informatyki.

(111) **162260** (220) 2001 05 24 (210) 235966  
(151) 2005 03 04  
(732) BANK MILLENNIUM SPÓŁKA AKCYJNA, Warszawa, PL.  
(540)



Kolory znaku: czarny, żółty, brązowy, czerwony, szary, złoty, biały

(531) 26.2, 26.15, 27.5, 29.1

(510), (511) **09** karty kredytowe, **35** dystrybucja materiałów reklamowych i promocyjnych, doradztwo w zakresie zarządzania oraz w zakresie prowadzenia działalności gospodarczej, prowadzenie księgowości i rachunkowości, promocja kart kredytowych poprzez prowadzenie programu zachęcania konsumentów, wycena działalności gospodarczej, organizowanie aukcji, **36** usługi finansowe i bankowe, usługi maklerskie, obrót papierami wartościowymi,

pośrednictwo w obrocie nieruchomościami i papierami wartościowymi, usługi ubezpieczeniowe, pośrednictwo w sprzedaży ubezpieczeń inwestowanie na rynku kapitałowym, rynku papierów wartościowych oraz na rynku nieruchomości, prowadzenie rachunków bankowych, przeprowadzanie rozliczeń pieniężnych, przyjmowanie lokat terminowych i wkładów oszczędnościowych, przyjmowanie i dokonywanie lokat w bankach, obrót i wymiana waluty, doradztwo w zakresie obrotu kapitałowego, udzielanie i zaciąganie kredytów w bankach oraz wykonywanie operacji czekowych i wekslowych, windykacja należności, wydawanie i obsługa kart kredytowych - usługi zawarte w klasie 36, wykonywanie ekspertyz i prognoz finansowych, zarządzanie portfelem instrumentów finansowych, analiza finansowa i doradztwo, wycena aktywów ruchomych i nieruchomości, pożyczki pod zastaw, zarządzanie powierzonymi środkami pieniężnymi oraz innymi aktywami, usługi zarządzania ryzykiem, doradztwo inwestycyjne, tworzenie i prowadzenie funduszy inwestycyjnych i powierniczych, dokonywanie transakcji i przelewów elektronicznych, usługi uzyskiwania środków z tytułu należności przez ich sprzedaż osobom trzecim (faktoring), usługi leasingowe, usługi gwarantowania emisji papierów wartościowych (underwriting), wykonywanie czynności związanych z emisją i obrotem papierami wartościowymi, **39** usługi turystyczne, **41** publikacje multimedialne, publikowanie tekstów innych niż teksty reklamowe, **42** wykonywanie ekspertyz prawnych, programowanie komputerów, projektowanie oprogramowania komputerowego, doradztwo prawne, doradztwo w zakresie informatyki.

(111) **162261** (220) 2001 05 24 (210) 235967  
(151) 2005 03 04

(732) BANK MILLENNIUM SPÓŁKA AKCYJNA, Warszawa, PL.

(540) MILLENNIUM BIZNES DORADCA BANKOWY

(510), (511) **35** dystrybucja materiałów reklamowych i promocyjnych, doradztwo w zakresie zarządzania oraz w zakresie prowadzenia działalności gospodarczej, prowadzenie księgowości i rachunkowości, promocja kart kredytowych poprzez prowadzenie programu zachęcania konsumentów, wycena działalności gospodarczej, organizowanie aukcji, **36** usługi finansowe i bankowe, usługi maklerskie, obrót papierami wartościowymi, pośrednictwo w obrocie nieruchomościami i papierami wartościowymi, usługi ubezpieczeniowe, pośrednictwo w sprzedaży ubezpieczeń inwestowanie na rynku kapitałowym, rynku papierów wartościowych oraz na rynku nieruchomości, prowadzenie rachunków bankowych, przeprowadzanie rozliczeń pieniężnych, przyjmowanie lokat terminowych i wkładów oszczędnościowych, przyjmowanie i dokonywanie lokat w bankach, obrót i wymiana waluty, doradztwo w zakresie obrotu kapitałowego, udzielanie i zaciąganie kredytów w bankach oraz wykonywanie operacji czekowych i wekslowych, windykacja należności, wydawanie i obsługa kart kredytowych - usługi zawarte w klasie 36, wykonywanie ekspertyz i prognoz finansowych, zarządzanie portfelem instrumentów finansowych, analiza finansowa i doradztwo, wycena aktywów ruchomych i nieruchomości, pożyczki pod zastaw, zarządzanie powierzonymi środkami pieniężnymi oraz innymi aktywami, usługi zarządzania ryzykiem, doradztwo inwestycyjne, tworzenie i prowadzenie funduszy inwestycyjnych i powierniczych, dokonywanie transakcji i przelewów elektronicznych, usługi uzyskiwania środków z tytułu należności przez ich sprzedaż osobom trzecim (faktoring), usługi leasingowe, usługi gwarantowania emisji papierów wartościowych (underwriting), wykonywanie czynności związanych z emisją i obrotem papierami wartościowymi, **39** usługi turystyczne, **41** publikacje multimedialne, publikowanie tekstów innych niż teksty reklamowe, **42** wykonywanie ekspertyz prawnych, programowanie komputerów, projektowanie oprogramowania komputerowego, doradztwo prawne, doradztwo w zakresie informatyki.

(111) **162262** (220) 2001 05 25 (210) 236122  
(151) 2005 03 15

(732) Salon fryzjerski „U BALBINKI” Balbina Cichowska,  
Marian Cichowski, Gniezno, PL.

(540)



Kolory znaku: żółty, czerwony, czarny

(531) 2.3, 27.5, 29.1

(510), (511) **03** cienie do oczu, chusteczki nasączone kosmetykami, środki do makijażu, depilatory, dezodoranty osobiste, ekstrakty kwiatowe do perfum, sole do kąpieli, woda kolońska, kremy kosmetyczne, lakiery do paznokci, farby oraz lakiery i płyny do włosów, maskara, mleczko kosmetyczne, mydła, perfumy, pomadki do ust, róż do twarzy, środki do czyszczenia zębów, **44** salon fryzjerski, salon kosmetyczny, solarium.

(111) **162263** (220) 2001 05 29 (210) 236160

(151) 2005 03 15

(732) Kimberly-Clark Spółka Akcyjna, Klucze, PL.

(540)



Kolory znaku: granatowy, zielony, biały, pomarańczowy, popielaty

(531) 5.3, 27.5, 29.1

(510), (511) **03** chusteczki nasączone płynami kosmetycznymi, **05** chusteczki nasączone płynami farmaceutycznymi, chusteczki do higieny intymnej, **16** papierowe higieniczne chusteczki do nosa, chusteczki odświeżające, chusteczki uniwersalne, serwetki, papier toaletowy, papierowe ręczniki kuchenne.

(111) **162264** (220) 2001 05 29 (210) 236161

(151) 2005 03 15

(732) Kimberly - Clark S.A., Klucze, PL.

(540)



Kolory znaku: granatowy, zielony, biały, popielaty

(531) 5.3, 27.5, 29.1

(510), (511) **03** chusteczki nasączone płynami kosmetycznymi, **05** chusteczki nasączone płynami farmaceutycznymi, chusteczki do higieny intymnej, **16** papierowe higieniczne chusteczki do nosa, chusteczki odświeżające, chusteczki uniwersalne, serwetki, papier toaletowy, papierowe ręczniki kuchenne.

(111) **162265** (220) 2001 05 31 (210) 236415

(151) 2005 03 18

(732) AHOLD POLSKA Spółka z o.o., Kraków, PL.

(540)



Kolory znaku: piaskowy, niebieski

(531) 26.1, 27.5, 29.1

(510), (511) **01** filmy fotograficzne nienaświetlone, kleje i spoiwa, masy do uzupełniania ubytków i naprawy przedmiotów, środki do

gaszenia ognia, nawozy naturalne i sztuczne, preparaty chemiczne do lutowania, produkty chemiczne do konserwowania środków żywnościowych, **02** farby, pokosty, lakiery, barwniki, bejce, środki antykorozyjne, środki impregnujące, środki do konserwowania drewna, żywice, żywice naturalne, garbniki, kleje do celów przemysłowych, zaprawy, **03** produkty perfumeryjne, kosmetyczne środki upiększające, preparaty do makijażu, pomadki do ust, kremy wybielające do skóry, kosmetyki do opalania, puder do makijażu, maseczki kosmetyczne, mleczko kosmetyczne, olejki eteryczne, środki do pielęgnacji ciała i włosów, środki do mycia, środki do mycia włosów, mydła, olejki toaletowe, środki do czyszczenia zębów, pasty, proszki i płyny do zębów, płyny do mycia, szampony, farby do włosów, preparaty do układania włosów, wazelina kosmetyczna, szminki do make-up, talk kosmetyczny, środki do kąpieli, kremy, preparaty do pielęgnacji paznokci, lakiery do paznokci, środki do usuwania lakieru z paznokci, lotony do celów kosmetycznych, dezodoranty osobiste, wody kolońskie, wody toaletowe, kosmetyki dla dzieci, pasty do obuwia, preparaty do wybielania, wybiacze plam, pre-paraty do odbarwiania i odtuszczania, preparaty do demakijażu, preparaty do depilacji, preparaty do golenia, środki do zmywania, środki do pielęgnacji obuwia, podłóg i mebli, środki do prania, usztywniania, zmiękczenia tkanin, środki do czyszczenia, płukania, bielenia, polerowania, usuwania tłuszczu i ściernie, toaletowe środki sanitarne, **04** świece, świece woskowe, knoty, **05** środki dezynfekcyjne, higieniczne, farmaceutyczne, weterynaryjne, materiały opatrunkowe, plastry, środki grzybobójcze i chwastobójcze, środki do niszczenia szkodników, żywność i odżywki dla niemowląt, dietetyczne środki odżywcze dla dzieci i chorych, **06** drabinki metalowe, wyroby odlewnicze metalowe, **08** wyroby nożownicze, nożyczki, sztucce, krajalnice nieelektryczne, narzędzia do otwierania konserw nieelektryczne, ostrzarki nieelektryczne, nożyki do golenia, maszyny do golenia elektryczne i nieelektryczne, przyrządy do depilacji elektryczne i nieelektryczne, maszyny do strzyżenia i pielęgnacji włosów elektryczne i nieelektryczne, zestawy do pedicure, kosiarki ogrodowe, łopaty, grabie, motyki, nożyce ogrodnicze, widły, **09** sygnalizacyjne, optyczne, do ważenia, mierzenia, kontrolne, ratunkowe i do nauczania, automaty uruchamiane przez wrzucenie monety lub żetonu, urządzenia do rejestracji, przekazywania i odtwarzania dźwięków i obrazów, urządzenia radiowe i telewizyjne, urządzenia do kopiowania tekstów i obrazów, komputery, komputerowe urządzenia peryferyjne i części, magnetyczne, optyczne i magnetoptyczne nośniki danych, dyski, dyskietki, taśmy, płyty, gry komputerowe i programy komputerowe, kasy rejestrujące, żelazka elektryczne, odkurzacze elektryczne, baterie elektryczne, kable, osprzęt elektryczny, gniazdka, wyłączniki, przełączniki, rozgałęźniacze, przedłużacze, oprawki do lamp elektrycznych, **11** urządzenia do oświetlania, gotowania i pieczenia, urządzenia chłodnicze, do suszenia, wentylacyjne i klimatyzacyjne, instalacje i urządzenia sanitarne, wyroby sanitarne ceramiczne, urządzenia elektryczne do ogrzewania, piece, urządzenia do uzdatniania wody i powietrza, elektryczne ekspresy do kawy, frytkownice elektryczne, garnki kuchenne elektryczne, aparaty do wytwarzania pary, do gotowania, chłodzenia, **14** metale szlachetne i ich stopy oraz przedmioty z nich wytworzone, wyroby metalowe platerowane, wyroby jubilerskie, kamienie szlachetne, zegary, zegarki, przyrządy chronometryczne, **15** instrumenty muzyczne, **16** druki, albumy, foldery, fotografie, kalendarze, informatory, katalogi, notesy, dzienniki, pamiętniki, książki, plakaty, pocztówki, papier, karton, papeteria, artykuły piśmienne, papiernicze i introligatorskie, artykuły papiernicze szkolne, artykuły wyposażenia biurowego, sprzęt biurowy, sprzęt dla artystów, maszyny do pisania, przyrządy kreślarskie do rysunku, papier toaletowy, ręczniki papierowe, serwetki, obrusy papierowe, kleje do materiałów piśmiennych, do użytku domowego i biurowego, opakowania i etykiety papierowe, kartonowe i z tworzyw sztucznych, folia z tworzywa sztucznego do pakowania, **17** taśmy uszczelniające, węże, węże do polewania, siatki, uszczelki, **18** skóry zwierzęce, kufty, walizki, parasole, laski, wyroby rymarskie, imitacje skóry, wyroby ze skóry, obroże, kagańce, smycze dla zwierząt, plecaki, wyroby futrzarskie, **20** meble, meble ogrodowe, meble drewniane i z materiałów drewnopochodnych, wyroby z drewna, korka, trzciny, sitowia, wikliny, rogu, kości, kości słoniowej, fiszbinu, szylkretu, bursztynu, masy perłowej, pianki morskiej, ce-

lulozy, namiastki tych materiałów lub z masy plastycznej, lustra, ramy do obrazów, **21** przybory kuchenne, przybory kosmetyczne, pojemniki, naczynia, naczynia do użytku domowego metalowe i szklane, naczynia jednorazowe papierowe, nakrycia stołowe, wyroby ze szkła, porcelany, fajansu, ceramiki, porcelitu i kamionki, pojemniki dla gospodarstwa domowego, sprzęt i materiały do czyszczenia, szczotki, sita, nieelektryczne narzędzia kuchenne, garnki kuchenne, deski do prasowania, grzebień, gąbki, szczotki i grzebień dla zwierząt, pojemniki na nieczystości dla zwierząt, filtry do użytku domowego, **22** sznury, taśmy, żyłki, włókna tekstylne nieprzetworzone, worki i torby do pakowania z materiałów tekstylnych, namioty, materiały do wyściełania, **23** nici, nici i przędza bawełniana, przędza do celów tekstylnych, włóczka wełniana, tkaniny bawełniane, **24** bielizna pościelowa, nakrycia na łóżka i stoły, koce, wyroby tekstylne, materiały włókiennicze, tkaniny, **25** odzież, bielizna, galanteria odzieżowa, nakrycia głowy, wyroby pończosznicze, wyroby dziewiarskie, buty, **26** artykuły krawieckie, artykuły pasmanteryjne, koronki, hafty, guziki, klamry, zatrzaski, sznurowadła, szelki, zamki błyskawiczne, szpilki, igły, szydełka, **27** dywany, maty, linoleum i inne wykładziny podłogowe, wycieraczki, dywaniki samochodowe, koce i maty dla zwierząt, słomianki, tapety, tapety papierowe, tapety z materiału, **28** gry, gry towarzyskie, karty do gry, zabawki, artykuły gimnastyczne, sportowe i turystyczne, choinki z tworzyw sztucznych, stojaki do choinek, ozdoby choinkowe, sprzęt wędkarski, zabawki dla zwierząt domowych, **29** mięso, przetwory z mięsa, wyroby wędliniarskie i garmażeryjne, ekstrakty mięsne, drób, dziczyzna, ryby i inne zwierzęta wodne, zupy, sosy mięsne, tłuszcze jadalne, oleje, margaryna, nabiał, mleko i wyroby z mleka, sery, jaja, owoce, grzyby i warzywa przetworzone, gotowane, mrożone, konserwowane i suszone, galaretki, konfitury, dżemy, koncentraty obiadowe, wyroby kulinarne gotowe do spożycia, konserwy, pikle, sosy do sałat, sałatki, gotowe sałatki owocowe, jarzynowe, mięsne, rybne, **30** kawa, herbata, kakao, namiastki kawy, wyroby zbożowe, mąka, kasza, ryż, soja, płatki, makaron, przetwory młynarskie, pieczywo, miód, cukry i wyroby cukiernicze, ciasta, ciastka, ciasteczka, biszkopty, budynie, herbatniki, czekolada, cukierki, słodczyce, wafle, lody, koncentraty deserowe, dodatki do ciast, przyprawy, sosy, sosy do sałatek, majonezy, musztarda, sól, ocet, drożdże, pizza, **31** płody rolne, leśne i ogrodnicze, świeże warzywa, jarzyny, owoce, grzyby, bulwy, ziemniaki, kwiaty naturalne, kwiaty suszone do dekoracji, ziarna, orzechy i nasiona, kwiaty, choinki naturalne, pasza i pokarm dla zwierząt, **32** wody mineralne i gazowane oraz inne napoje bezalkoholowe, syropy i inne preparaty do przygotowywania napojów, napoje owocowe i soki, piwo, **33** napoje alkoholowe, spirytus, wódki, wina, wina musujące, miody pitne, **34** tytoń, wyroby tytoniowe, zapalniczki, artykuły dla palących, **35** usługi w zakresie informacji handlowej, reklama i promocja sprzedaży towarów i usług świadczona na rzecz osób trzecich we wszelkich mediach, zgрупowanie towarów pozwalające nabywcy wygodnie je oglądać i kupować w hipermarkecie, supermarkecie, sklepie wielobranżowym, w sklepie z żywnością, w sklepie z artykułami przemysłowymi, w sklepie z artykułami gospodarstwa domowego, w sklepie ze sprzętem elektrycznym i elektronicznym, **43** usługi gastronomiczne.

(111) **162266** (220) 2001 05 31 (210) 236416  
(151) 2005 03 18

(732) AHOLD POLSKA Spółka z o.o., Kraków, PL.

(540) ALBERT Q line

(510), (511) **01** filmy fotograficzne nienaświetlone, kleje i spoiwa, masy do uzupełniania ubytków i naprawy przedmiotów, środki do gaszenia ognia, nawozy naturalne i sztuczne, preparaty chemiczne do lutowania, produkty chemiczne do konserwowania środków żywnościowych, **02** farby, pokosty, lakiery, barwniki, bejce, środki antykorozyjne, środki impregnujące, środki do konserwowania drewna, żywice, żywice naturalne, garbniki, kleje do celów przemysłowych, zaprawy, **03** produkty perfumeryjne, kosmetyczne środki upiększające, preparaty do makijażu, pomadki do ust, kremy wybielające do skóry, kosmetyki do opalania, puder do makijażu, maseczki kosmetyczne, mleczko kosmetyczne, olejki eteryczne, środki do pielęgnacji ciała i włosów, środki do mycia, środki do

mycia włosów, mydła, olejki toaletowe, środki do czyszczenia zębów, pasty, proszki i płyny do zębów, płyny do mycia, szampony, farby do włosów, preparaty do układania włosów, wazelina kosmetyczna, szminki do make-up, talk kosmetyczny, środki do kąpieli, kremy, preparaty do pielęgnacji paznokci, lakiery do paznokci, środki do usuwania lakieru z paznokci, lotony do celów kosmetycznych, dezodoranty osobiste, wody kolońskie, wody toaletowe, kosmetyki dla dzieci, pasty do obuwia, preparaty do wybielania, wybielacze płam, preparaty do odbarwiania i odfuszczenia, preparaty do demakijażu, preparaty do depilacji, preparaty do golenia, środki do zmywania, środki do pielęgnacji obuwia, podłóg i mebli, środki do prania, usztywniania, zmiękczenia tkanin, środki do czyszczenia, płukania, bielenia, polerowania, usuwania tłuszczu i ściernie, toaletowe środki sanitarne, **04** świece, świece woskowe, knoty, **05** środki dezynfekcyjne, higieniczne, farmaceutyczne, weterynaryjne, materiały opatrunkowe, plastry, środki grzybobójcze i chwastobójcze, środki do niszczenia szkodników, żywność i odżywki dla niemowląt, dietetyczne środki odżywcze dla dzieci i chorych, **06** drabinki metalowe, wyroby odlewnicze metalowe, **08** wyroby nożownicze, nożyczki, sztućce, krajalnice nieelektryczne, narzędzia do otwierania konserw nieelektryczne, ostrzarki nieelektryczne, nożyki do golenia, maszyny do golenia elektryczne i nieelektryczne, przyrządy do depilacji elektryczne i nieelektryczne, maszyny do strzyżenia i pielęgnacji włosów elektryczne i nieelektryczne, zestawy do pedicure, kosiarzki ogrodowe, łopaty, grabie, motyki, nożyce ogrodnicze, widły, **09** aparaty i przyrządy fotograficzne, pomiarowe i sygnalizacyjne, optyczne, do ważenia, mierzenia, kontrolne, ratunkowe i do nauuczania, automaty uruchamiane przez wrzucenie monety lub żetonu, urządzenia do rejestracji, przekazywania i odtwarzania dźwięków i obrazów, urządzenia radiowe i telewizyjne, urządzenia do kopiowania tekstów i obrazów, komputery, komputerowe urządzenia peryferyjne i części, magnetyczne, optyczne i magnetoptyczne nośniki danych, dyski, dyskietki, taśmy, płyty, gry komputerowe i programy komputerowe, kasy rejestrujące, żelazka elektryczne, odkurzacze elektryczne, baterie elektryczne, kable, osprzęt elektryczny, gniazdzka, wyłączniki, przełączniki, rozgałęźniacze, przedłużacze, oprawki do lamp elektrycznych, **11** urządzenia do oświetlania, gotowania i pieczenia, urządzenia chłodnicze, do suszenia, wentylacyjne i klimatyzacyjne, instalacje i urządzenia sanitarne, wyroby sanitarne ceramiczne, urządzenia elektryczne do ogrzewania, piece, urządzenia do uzdatniania wody i powietrza, elektryczne ekspresy do kawy, frytkownice elektryczne, garnki kuchenne elektryczne, aparaty do wytwarzania pary, do gotowania, chłodzenia, **14** metale szlachetne i ich stopy oraz przedmioty z nich wytworzone, wyroby metalowe platerowane, wyroby jubilerskie, kamienie szlachetne, zegary, zegarki, przyrządy chronometryczne, **15** instrumenty muzyczne, **16** druki, albumy, foldery, fotografie, kalendarze, informatory, katalogi, notesy, dzienniki, pamiętniki, książki, plakaty, pocztówki, papier, karton, papeteria, artykuły piśmienne, piapiersnicze i introli-gatorskie, artykuły piapersnicze szkolne, artykuły wyposażenia biurowego, sprzęt biurowy, sprzęt dla artystów, maszyny do pisania, przyrządy kreślarskie do rysunku, papier toaletowy, ręczniki papierowe, serwetki, obrusy papierowe, kleje do materiałów piśmiennych, do użytku domowego i biurowego, opakowania i etykiety papierowe, kartonowe i z tworzyw sztucznych, folia z tworzywa sztucznego do pakowania, **17** taśmy uszczelniające, węże, węże do polewania, siatki, uszczelki, **18** skóry zwierzęce, kufry, walizki, parasole, laski, wyroby rymarskie, imitacje skóry, wyroby ze skóry, obroże, kagańce, smycze dla zwierząt, plecaki, wyroby futrzarskie, **20** meble, meble ogrodowe, meble drewniane i z materiałów drewnopochodnych, wyroby z drewna, korka, trzciny, sitowia, wikliny, rogu, kości, kości słoniowej, fiszbinu, szylkretu, bursztynu, masy perłowej, pianki morskiej, celulozy, namiastki tych materiałów lub z masy plastycznej, lustra, ramy do obrazów, **21** przybory kuchenne, przybory kosmetyczne, pojemniki, naczynia, naczynia do użytku domowego metalowe i szklane, naczynia jednorazowe papierowe, nakrycia stołowe, wyroby ze szkła, porcelany, fajansu, ceramiki, porcelitu i kamionki, pojemniki dla gospodarstwa domowego, sprzęt i materiały do czyszczenia, szczotki, sita, nieelektryczne narzędzia kuchenne, garnki kuchenne, deski do prasowania, grzebień, gąbki, szczotki i grzebień dla zwierząt, pojemniki na nieczystości dla zwierząt, filtry do użytku domowego, **22** sznury,

taśmy, żyłki, włókna tekstylne nieprzetworzone, worki i torby do pakowania z materiałów tekstylnych, namioty, materiały do wyściełania, **23** nici, nici i przędza bawełniana, przędza do celów tekstylnych, włóczka wełniana, tkaniny bawełniane, **24** bielizna pościelowa, nakrycia na łóżka i stoły, koce, wyroby tekstylne, materiały włókiennicze, tkaniny, **25** odzież, bielizna, galanteria odzieżowa, nakrycia głowy, wyroby pończosznice, wyroby dziewiarskie, buty, **26** artykuły krawieckie, artykuły pasmanteryjne, koronki, hafty, guziki, klamry, zatrzaski, sznurowadła, szelki, zamki błyskawiczne, szpilki, igły, szydełka, **27** dywany, maty, linoleum i inne wykładziny podłogowe, wycieraczki, dywaniki samochodowe, koce i maty dla zwierząt, słomianki, tapety, tapety papierowe, tapety z materiału, **28** gry, gry towarzyskie, karty do gry, zabawki, artykuły gimnastyczne, sportowe i turystyczne, choinki z tworzyw sztucznych, stojaki do choinek, ozdoby choinkowe, sprzęt wędkarski, zabawki dla zwierząt domowych, **29** mięso, przetwory z mięsa, wyroby wędliniarskie i garmażeryjne, ekstrakty mięsne, drób, dziczyzna, ryby i inne zwierzęta wodne, zupy, sosy mięsne, tłuszcze jadalne, oleje, margaryna, nabiał, mleko i wyroby z mleka, sery, jaja, owoce, grzyby i warzywa przetworzone, gotowane, mrożone, konserwowane i suszone, galaretki, konfitury, dżemy, koncentraty obiadowe, wyroby kulinarne gotowe do spożycia, konserwy, pikle, sosy do sałat, sałatki, gotowe sałatki owocowe, jarzynowe, mięsne, rybne, **30** kawa, herbata, kakao, namiastki kawy, wyroby zbożowe, mąka, kasza, ryż, soja, płatki, makaron, przetwory młynarskie, pieczywo, miód, cukry i wyroby cukiernicze, ciasta, ciastka, ciasteczka, biszkopty, budynie, herbatniki, czekolada, cukierki, słodczyce, wafle, lody, koncentraty deserowe, dodatki do ciast, przyprawy, sosy, sosy do sałatek, majonezy, musztarda, sól, ocet, drożdże, pizza, **31** płody rolne, leśne i ogrodnicze, świeże warzywa, jarzyny, owoce, grzyby, bulwy, ziemniaki, kwiaty naturalne, kwiaty suszone do dekoracji, ziarna, orzechy i nasiona, kwiaty, choinki naturalne, pasza i pokarm dla zwierząt, **32** wody mineralne i gazowane oraz inne napoje bezalkoholowe, syropy i inne preparaty do przygotowywania napojów, napoje owocowe i soki, piwo, **33** napoje alkoholowe, spirytus, wódki, wina, wina musujące, miody pitne, **34** tytoń, wyroby tytoniowe, zapalaki, zapalniczki, artykuły dla palących, **35** usługi w zakresie informacji handlowej, reklama i promocja sprzedaży towarów i usług świadczona na rzecz osób trzecich we wszelkich mediach, zgrupowanie towarów pozwalające nabywcy wygodnie je oglądać i kupować w hipermarkecie, supermarkecie, sklepie wielobranżowym, w sklepie z żywnością, w sklepie z artykułami przemysłowymi, w sklepie z artykułami gospodarstwa domowego, w sklepie ze sprzętem elektrycznym i elektro-nicznym, **43** usługi gastronomiczne.

(111) 162267 (220) 2001 05 31 (210) 236417

(151) 2005 03 23

(732) AHOLD POLSKA Spółka z o.o., Kraków, PL.

(540) ALBERT Prem

(510), (511) **01** filmy fotograficzne nienaświetlone, kleje i spoiwa, masy do uzupełniania ubytków i naprawy przedmiotów, środki do gaszenia ognia, nawozy naturalne i sztuczne, preparaty chemiczne do lutowania, produkty chemiczne do konserwowania środków żywnościowych, **02** farby, pokosty, lakiery, barwniki, bejce, środki antykorozyjne, środki impregnujące, środki do konserwowania drewna, żywice, żywice naturalne, garbniki, kleje do celów przemysłowych, zaprawy, **03** produkty perfumeryjne, kosmetyczne środki upiększające, preparaty do makijażu, pomadki do ust, kremy wybielające do skóry, kosmetyki do opalania, puder do makijażu, maseczki kosmetyczne, mleczko kosmetyczne, olejki eteryczne, środki do pielęgnacji ciała i włosów, środki do mycia, środki do mycia włosów, mydła, olejki toaletowe, środki do czyszczenia zębów, pasty, proszki i płyny do zębów, płyny do mycia, szampony, farby do włosów, preparaty do układania włosów, wazelina kosmetyczna, szminki do make-up, talk kosmetyczny, środki do kąpieli, kremy, preparaty do pielęgnacji paznokci, lakiery do paznokci, środki do usuwania lakieru z paznokci, lotony do celów kosmetycznych, dezodoranty osobiste, wody kolońskie, wody toaletowe, kosmetyki dla dzieci, pasty do obuwia, preparaty do wybielania, wywabiacze plam, pre-paraty do odbarwiania i odtłuszczania, pre-

paraty do demakijażu, preparaty do depilacji, preparaty do golenia, środki do zmywania, środki do pielęgnacji obuwia, podłóg i mebli, środki do prania, usztywniania, zmiękczenia tkanin, środki do czyszczenia, płukania, bielenia, polerowania, usuwania tłuszczu i ścierne, toaletowe środki sanitarne, **04** świece, świece woskowe, knoty, **05** środki dezynfekcyjne, higieniczne, farmaceutyczne, weterynaryjne, materiały opatrunkowe, plastry, środki grzybobójcze i chwastobójcze, środki do niszczenia szkodników, żywność i odżywki dla niemowląt, dietetyczne środki odżywcze dla dzieci i chorych, **06** drabinki metalowe, wyroby odlewnicze metalowe, **08** wyroby nożownicze, nożyczki, sztucce, kralalnice nieelektryczne, narzędzia do otwierania konserw nieelektryczne, ostrzarki nieelektryczne, nożyki do golenia, maszyny do golenia elektryczne i nieelektryczne, przyrządy do depilacji elektryczne i nieelektryczne, maszyny do strzyżenia i pielęgnacji włosów elektryczne i nieelektryczne, zestawy do pedicure, kosiarki ogrodowe, łopaty, grabie, motyki, nożyce ogrodnicze, widły, **09** aparaty i przyrządy fotograficzne, pomiarowe i sygnalizacyjne, optyczne, do ważenia, mierzenia, kontrolne, ratunkowe i do nauczania, automaty uruchamiane przez wrzucenie monety lub żetonu, urządzenia do rejestracji, przekazywania i odtwarzania dźwięków i obrazów, urządzenia radiowe i telewizyjne, urządzenia do kopiowania tekstów i obrazów, komputery, komputerowe urządzenia peryferyjne i części, magnetyczne, optyczne i magnetooptyczne nośniki danych, dyski, dyskietki, taśmy, płyty, gry komputerowe i programy komputerowe, kasy rejestrujące, żelazka elektryczne, odkurzacze elektryczne, baterie elektryczne, kable, osprzęt elektryczny, gniazdzka, wyłączniki, przełączniki, rozgałęziacze, przedłużacze, oprawki do lamp elektrycznych, **11** urządzenia do oświetlania, gotowania i pieczenia, urządzenia chłodnicze, do suszenia, wentylacyjne i klimatyzacyjne, instalacje i urządzenia sanitarne, wyroby sanitarne ceramiczne, urządzenia elektryczne do ogrzewania, piece, urządzenia do uzdatniania wody i powietrza, elektryczne ekspresy do kawy, frytkownice elektryczne, garnki kuchenne elektryczne, aparaty do wytwarzania pary, do gotowania, chłodzenia, **14** metale szlachetne i ich stopy oraz przedmioty z nich wytworzone, wyroby metalowe platerowane, wyroby jubilerskie, kamienie szlachetne, zegary, zegarki, przyrządy chronometryczne, **15** instrumenty muzyczne, **16** druki, albumy, foldery, fotografie, kalendarze, informatory, katalogi, notesy, dzienniki, pamiętniki, książki, plakaty, pocztówki, papier, karton, papeteria, artykuły piśmienne, papiernicze i introligatorskie, artykuły papiernicze szkolne, artykuły wyposażenia biurowego, sprzęt biurowy, sprzęt dla artystów, maszyny do pisania, przyrządy kreślarskie do rysunku, papier toaletowy, ręczniki papierowe, serwetki, obrusy papierowe, kleje do materiałów piśmiennych, do użytku domowego i biurowego, opakowania i etykiety papierowe, kartonowe i z tworzyw sztucznych, folia z tworzywa sztucznego do pakowania, **17** taśmy uszczelniające, węże, węże do polewania, siatki, uszczelki, **18** skóry zwierzęce, kufrы, walizki, parasole, laski, wyroby rymarskie, imitacje skóry, wyroby ze skóry, obroże, kagańce, smycze dla zwierząt, plecaki, wyroby futrzarskie, **20** meble, meble ogrodowe, meble drewniane i z materiałów drewnopochodnych, wyroby z drewna, korka, trzciny, sitowia, wikliny, rogu, kości, kości słoniowej, fiszbinu, szylkretu, bursztynu, masy perłowej, pianki morskiej, celulozy, namiastki tych materiałów lub z masy plastycznej, lustra, ramy do obrazów, **21** przybory kuchenne, przybory kosmetyczne, pojemniki, naczynia, naczynia do użytku domowego metalowe i szklane, naczynia jednorazowe papierowe, nakrycia stołowe, wyroby ze szkła, porcelany, fajansu, ceramiki, porcelitu i kamionki, pojemniki dla gospodarstwa domowego, sprzęt i materiały do czyszczenia, szczotki, sita, nieelektryczne narzędzia kuchenne, garnki kuchenne, deski do prasowania, grzebień, gąbki, szczotki i grzebień dla zwierząt, pojemniki na nieczystości dla zwierząt, filtry do użytku domowego, **22** sznury, taśmy, żyłki, włókna tekstylne nieprzetworzone, worki i torby do pakowania z materiałów tekstylnych, namioty, materiały do wyściełania, **23** nici, nici i przędza bawełniana, przędza do celów tekstylnych, włóczka wełniana, tkaniny bawełniane, **24** bielizna pościelowa, nakrycia na łóżka i stoły, koce, wyroby tekstylne, materiały włókiennicze, tkaniny, **25** odzież, bielizna, galanteria odzieżowa, nakrycia głowy, wyroby pończosznice, wyroby dziewiarskie, buty, **26** artykuły krawieckie, artykuły pasmanteryjne, koronki, hafty, guziki,



klamry, zatrzaśki, sznurowadła, szelki, zamki błyskawiczne, szpilki, igły, szydełka, **27** dywany, maty, linoleum i inne wykładziny podłogowe, wycieraczki, dywaniki samochodowe, koce i maty dla zwierząt, słomianki, tapety, tapety papierowe, tapety z materiału, **28** gry, gry towarzyskie, karty do gry, zabawki, artykuły gimnastyczne, sportowe i turystyczne, choinki z tworzyw sztucznych, stojaki do choinek, ozdoby choinkowe, sprzęt wędkarski, zabawki dla zwierząt domowych, **29** mięso, przetwory z mięsa, wyroby wędliniarskie i garmażeryjne, ekstrakty mięsne, drób, dziczyzna, ryby i inne zwierzęta wodne, zupy, sosy mięsne, tłuszcze jadalne, oleje, margaryna, nabiał, mleko i wyroby z mleka, sery, jaja, owoce, grzyby i warzywa przetworzone, gotowane, mrożone, konserwowane i suszone, galaretki, konfitury, dżemy, koncentraty obiadowe, wyroby kulinarne gotowe do spożycia, konserwy, pikle, sosy do sałatek, gotowe sałatki owocowe, jarzynowe, mięsne, rybne, **30** kawa, herbata, kakao, namiastki kawy, wyroby zbożowe, mąka, kasza, ryż, soja, płatki, makaron, przetwory młynarskie, pieczywo, miód, cukry i wyroby cukiernicze, ciasta, ciastka, ciasteczka, biszkopty, budynie, herbatniki, czekolada, cukierki, słodycze, wafle, lody, koncentraty deserowe, dodatki do ciast, przyprawy, sosy, sosy do sałatek, majonezy, musztarda, sól, ocet, drożdże, pizza, **31** płody rolne, leśne i ogrodnicze, świeże warzywa, jarzyny, owoce, grzyby, bulwy, ziemniaki, kwiaty naturalne, kwiaty suszone do dekoracji, ziarna, orzechy i nasiona, kwiaty, choinki naturalne, pasza i pokarm dla zwierząt, **32** wody mineralne i gazowane oraz inne napoje bezalkoholowe, syropy i inne preparaty do przygotowywania napojów, napoje owocowe i soki, piwo, **33** napoje alkoholowe, spirytus, wódki, wina, wina musujące, miody pitne, **34** tytoń, wyroby tytoniowe, zapałki, zapalniczki, artykuły dla palących, **35** usługi w zakresie informacji handlowej, reklama i promocja sprzedaży towarów i usług świadczone na rzecz osób trzecich we wszelkich mediach, zgrupowanie towarów pozwalające nabywcy wygodnie je oglądać i kupować w hipermarkecie, supermarkecie, sklepie wielobranżowym, w sklepie z żywnością, w sklepie z artykułami przemysłowymi, w sklepie z artykułami gospodarstwa domowego, w sklepie ze sprzętem elektrycznym i elektronicznym, **43** usługi gastronomiczne.

(111) **162268** (220) 2001 06 04 (210) 236541  
 (151) 2005 03 11  
 (732) Przedsiębiorstwo Produkcyjno-Handlowo-Usługowe „DJASS” Spółka z o.o., Józefów n/Wisłą, PL.  
 (540)



Kolory znaku: jasnobezowy, zielony, beżowy, biały  
 (531) 3.1, 5.13, 9.1, 24.1, 24.9, 25.1, 27.5, 29.1  
 (510), (511) **33** wina i koktajle alkoholowe.

(111) **162269** (220) 2001 06 05 (210) 236542  
 (151) 2005 03 11  
 (732) Przedsiębiorstwo Produkcyjno-Handlowo-Usługowe „DJASS” Spółka z o.o., Józefów n/Wisłą, PL.  
 (540)



Kolory znaku: jasnobezowy, beżowy, czerwony, biały, bordowy  
 (531) 3.1, 5.13, 9.1, 24.1, 24.9, 25.1, 27.5, 29.1  
 (510), (511) **33** wina i koktajle alkoholowe.

(111) **162270** (220) 2001 06 08 (210) 236732  
 (151) 2005 01 19  
 (732) Kos Pharmaceuticals, Inc., Miami, US.  
 (540) ADVICOR  
 (510), (511) **05** produkty farmaceutyczne.

(111) **162271** (220) 2001 06 12 (210) 236821  
 (151) 2005 03 02  
 (732) Firma Produkcyjno-Handlowo-Usługowa „PLAST-DACH” Adam Ślusarczyk, Myślenice, PL.  
 (540)



Kolory znaku: czarny, niebieski

(531) 27.5, 29.1  
 (510), (511) **02** barwniki, bejce, emalie, emalie do malowania, farby, farby bakteriobójcze, farby ognioodporne, farby wodne klejowe lub kazeinowe, gumilak, gumo żywice, karbonyl do konserwacji drewna, karton bitumiczny, kit, kit olejny, kit szklarski, lakiery, minia, mleko wapienne, oleje przeciwrdzewne, pokosty, powłoki zabezpieczające podwozia pojazdów, proszek glinu do malowania, proszki do srebrzenia, rozcieńczalniki do barwników, rozcieńczalniki do farb, rozcieńczalniki do lakierów, smary przeciwrdzewne, spoiwa do barwników, spoiwa do farb, środki impregnujące, środki antykorozyjne, szelaki, szkliwo, taśmy antykorozyjne, zagęszczacze do barwników, zaprawa cementowa mająca zastosowanie jako kit, zaprawy farbiarskie, żywice naturalne w stanie surowym, **06** armatura do przewodów metalowa, blacha, blacha cynowana, boazeria metalowa, bramymetalowe, dachówka metalowa, deflektory, drobnica metalowa, drobnica żelazna, drabinki metalowe, druty metalowe, ekrany paleniskowe, folie cynowe, futryny do drzwi metalowe, gwoździe, gzymsy metalowe, kable metalowe nieelektryczne, kątowniki metalowe, kolanka do rur metalowe, kominy metalowe, kominki metalowe, konstrukcje metalowe, konstrukcje metalowe przenośne, liny metalowe, lut twardy, łańcuchy metalowe, maszty i słupy metalowe, materiały konstrukcyjne metalowe, materiały budowlane metalowe jak kształtowniki i profile, pojemniki metalowe zawarte w tej klasie, pręty metalowe do lutowania i spawania, pręty zbrojeniowe, przewody centralnego ogrzewania metalowe, przewody ciśnieniowe metalowe, przewody instalacyjne rozgałęźne metalowe, przewody wodociągowe metalowe, przewody rurowe metalowe, rolety zewnętrzne metalowe, rury i rurki metalowe, rury drenażowe metalowe, rusztowania metalowe, rynny metalowe, siatki metalowe, słupy metalowe, szalunki do betonu metalowe, śruby metalowe, taśmy metalowe, taśmy żelazne, uszczelki metalowe, zaciski do kabli metalowe, zaciski do rur lub kabli metalowe, zasłony metalowe, zatyczki i zawory, zawory metalowe zawarte w tej klasie, zawory wodociągowe, zbrojenie betonu metalowe, złączki rur metalowe, żaluzje metalowe, wyroby ślusarskie, **17** armatura do przewodów niemetalowa, farby izolacyjne, folie metalowe izolacyjne, kit, lakier izolacyjny, materiały termoizolacyjne, osłony do rur niemetalowe, oleje izolacyjne, osłony do rur niemetalowe, papier izolacyjny, pierścienie wodoszczelne, przewody izolacyjne, przewody giętkie niemetalowe, szczeliwa do połączeń, taśmy izolacyjne, taśmy samoprzylepne inneniz do celów medycznych, papierniczych lub do użytku domowego, tkaniny izolacyjne, wełna mineralna, wełna szklana do izolacji, włókna szklane do izolacji, złączki rur niemetalowe, zawory gumowe, **19** asfalt, bitumy, boazeria, boazeria drewniana, budowlane materiały niemetalowe, cement, cegły, cement do palenisk, dachówki niemetalowe, drewno budowlane, domy przenośne, drewno użytkowe, drewno obrobione, drzwi niemetalowe, futryny niemetalowe, flizy, fugi kolorowe, gips, glazura, glina, granit, kamień, kamień budowlany, kafle, kamienie sztuczne, kamień wapienny, karton budowlany, kątowniki niemetalowe, klepka parokietowa, konstrukcje niemetalowe, krokwie dachowe, kruszywo klinkierowe, ksyolit, kształtki rurowe rozgałęziennicze niemetalowe, lepiszcze do reperacji dróg, listewki boazerijne, listwy niemetalowe dla budownictwa, łąty niemetalowe, masy fakturujące nie-

metalowe, maszty niemetalowe, materiały konstrukcyjne niemetalowe, materiały ognioodporne, materiały do budowy dróg, mozaiki dla budownictwa, obudowy kominków, papier budowlany, parkiety, płyty gipsowo kartonowe, piasek, pokrycia dachowe bitumiczne, pokrycia niemetalowe dachów, rury kamionkowe, cementowe, rusztowania niemetalowe, rynny, rynny niemetalowe, rynny dachowe niemetalowe, smoła, sufity, szkło budowlane, szkło izolacyjne, szkło konstrukcyjne, szkło zbrojone, ścianki szczelne niemetalowe, terakota, spoiwa do murów, szamota, taśmy smołowane dla budownictwa, trzcina dla budownictwa, wapno, wykładziny niemetalowe, zaprawy murarskie, zawory do rur drenażowych niemetalowe, żaluzje niemetalowe, **37** usługi wypożyczania sprzętu budowlanego, usługi zabezpieczania przed korozją, usługi budowlane w zakresie budownictwa mieszkaniowego i przemysłowego, usługi specjalistycznemontowo-budowlano-montażowe związane z pracą na wysokościach, usługi uszczelniania i ocieplania budynków, usługi montażowe suchych tynków, ścianek działowych i sufitów podwieszonych, usługi w zakresie pokryć dachowych, usługi blacharsko-dekarskie, usługi montażowe elementów do budowy i składania domów oraz budynków i hal.

(111) **162272** (220) 2001 06 13 (210) 236906  
(151) 2005 03 07  
(732) CENTRUM WINA Sp. z o.o., Piaseczno, PL.  
(540) CARLO  
(510), (511) **33** wina.

(111) **162273** (220) 2001 06 12 (210) 236932  
(151) 2005 03 25  
(732) Magellan Software Polska S.A., Poznań, PL.  
(540) MAGDOC  
(510), (511) **09** oprogramowanie komputerowe, zestaw programów komputerowych, **42** usługi projektowania i wdrażania programów i systemów komputerowych.

(111) **162274** (220) 2001 06 12 (210) 236933  
(151) 2005 03 25  
(732) Magellan Software Polska S.A., Poznań, PL.  
(540) MAGSCAN  
(510), (511) **09** oprogramowanie komputerowe, zestaw programów komputerowych, **42** usługi projektowania i wdrażania programów i systemów komputerowych.

(111) **162275** (220) 2001 06 12 (210) 236934  
(151) 2005 03 25  
(732) Magellan Software Polska Sp. z o.o., Poznań, PL.  
(540) MAGVIEW  
(510), (511) **09** oprogramowanie komputerowe, zestaw programów komputerowych, **42** usługi projektowania i wdrażania programów i systemów komputerowych.

(111) **162276** (220) 2001 06 12 (210) 236946  
(151) 2005 03 15  
(732) POLOmarket Spółka z o.o., Giebnia, PL.  
(540)



Kolory znaku: czerwony, ciemnogrnatowy, granatowy, biały, ciemnobrązowy, szary i odcienie, brązowy  
(531) 1.15, 11.3, 25.1, 26.13, 27.5, 29.1  
(510), (511) **32** napoje gazowane o smaku coli.

(111) **162277** (220) 2001 06 19 (210) 237060  
(151) 2005 03 03  
(732) Regent Inns plc, Londyn, GB.  
(540) WALKABOUT  
(510), (511) **41** usługi rozrywkowe, prezentowanie widowisk, przedstawień i programów na żywo, w tym programów z udziałem komików, naśladowców i sobowtórów, usługi związane z urządzeniem widowisk muzycznych na żywo, produkcja widowisk i przedstawień, organizowanie, promowanie i wystawianie na scenie konkursów i widowisk konkursowych, organizowanie zabaw, udostępnianie filmów i telewizji w barach, pubach i restauracjach, usługi związane z klubami rozrywkowymi, usługi dyskotekowe, prowadzenie gier hazardowych, usługi związane z planowaniem spotkań i organizowaniem przyjęć o charakterze rozrywkowym, udzielanie informacji na temat widowisk, rozrywki i sportu, **42** usługi projektowania i wystroju wnętrz barów, domów powszechnej użyteczności, pubów, tawern, gospody i restauracji, **43** usługi barowe, restauracyjne i gastronomiczne świadczone w pubach, tawernach, gospodach, usługi cateringowe, usługi gastronomiczne świadczone w kawiarniach, kafejkach, kantynach, barach szybkiej obsługi, restauracjach oraz przygotowywanie posiłków do konsumpcji na wynos, wydawanie przyjęć, usługi hotelowe i motelowe, usługi konsultacyjne w zakresie franchisingu i doradcze oraz informacyjne dotyczące w/w usług z tej klasy.

(111) **162278** (220) 2001 06 21 (210) 237206  
(151) 2005 02 17  
(732) FUTURE ENTERPRISES PTE LTD, Prosper House Singapore, SG.  
(540)



(531) 3.7, 5.3, 24.15, 27.5  
(510), (511) **30** kandyz do żywności, karmelki, czekolada, galaretki owocowe, słodczy miętowe, cukierki, słodczy, lukrecja, cukierki w tabletkach, cukierki w pastylkach, praliny.

(111) **162279** (220) 2001 06 22 (210) 237266  
(151) 2005 03 11  
(732) Zakłady Tłuszczowe „KRUSZWICA” Spółka Akcyjna, Kruszwica, PL.  
(540)



Kolory znaku: żółty, biały, zielony, pomarańczowy  
(531) 9.1, 25.7, 26.1, 26.11, 27.5, 29.1  
(510), (511) **29** tłuszcze jadalne.

(111) **162280** (220) 2001 06 27 (210) 237452  
(151) 2005 03 07  
(732) Computer Associates Think, Inc., Islandia, US.  
(540)



Kolory znaku: żółty, zielony, czarny  
(531) 26.1, 26.4, 27.5, 29.1

(510), (511) **09** oprogramowanie komputerowe do integracji zarządzania: przetwarzaniem, informacją i infrastrukturą działalności gospodarczej prowadzonej za pośrednictwem mediów elektronicznych.

(111) **162281** (220) 2001 06 27 (210) 237460  
(151) 2005 03 21  
(732) Exxon Mobil Corporation, Irving, US.  
(540) TEMPO PACK  
(510), (511) **16** drukowane publikacje, gazety i periodyki dotyczące produktów i usług petrochemicznych.

(111) **162282** (220) 2001 07 04 (210) 237756  
(151) 2005 03 11  
(732) Przedsiębiorstwo Handlowo-Usługowe „ROBEX I” Jerzy Rogala, Konstantynów Łódzki, PL.

(540) SVITAPFOL  
(510), (511) **17** materiały: wypełniające, izolacyjne, uszczelniające, paroszczelne, termoizolacyjne, dźwiękoszczelne, folie i membrany z niemetalowych materiałów izolacyjnych, materiały elastyczne niemetalowe nie do celów włókienniczych nie zawarte w innych klasach, uszczelki, elastyczne powłoki ochronne, materiały z tworzyw sztucznych stosowane w budownictwie - rury elastyczne i taśmy, żywice syntetyczne, budowlane metalowe folie izolacyjne, **19** niemetalowe materiały budowlane, niemetalowe konstrukcje budowlane, drewno budowlane, drewno częściowo obrobione, drewno użytkowe, parkiety, klepka, niemetalowe okładziny podłogowe, niemetalowe panele, drewniane wyroby budowlane, niemetalowe fasady, dekoracyjne niemetalowe elementy budowlane, ozdobne niemetalowe profile elewacyjne, niemetalowe formy budowlane, niemetalowe powłoki budowlane, **37** usługi: budowlane, remontowo-budowlane, montaż: budowlanego, membran i folii izolacyjnych, okładzin dachowych, ściennych, renowacja powierzchni budowlanych, nadzór budowlany, zabezpieczenia powierzchni budowlanych, dachowych, informacje o usługach budowlanych, montaż konstrukcji budowlanych.

(111) **162283** (220) 2001 07 03 (210) 237784  
(151) 2005 03 11  
(732) AUTOMET Józef Leśniak, Sanok, PL.  
(540)



Kolory znaku: zielony, czarny

(531) 18.1, 26.2, 27.5, 29.1

(510), (511) **07** elementy z tworzyw sztucznych do silników innych niż do pojazdów lądowych, obudowy maszyn, **12** elementy z tworzyw sztucznych do nadwozi samochodowych, elementy z tworzyw sztucznych do podwozi samochodowych, elementy z tworzyw sztucznych do silników samochodowych, **42** usługi opracowywania projektów technicznych wyrobów z tworzyw sztucznych dla pojazdów samochodowych.

(111) **162284** (220) 2001 07 06 (210) 237932  
(151) 2005 03 18  
(732) „CITODENT” S.C. Centrum Stomatologiczne Joanna Furtak-Pobrotyn, Piotr Pobrotyn, Oława, PL.  
(540)



Kolory znaku: biały, niebieski, zielony

(531) 2.9, 10.3, 26.1, 27.5, 29.1

(510), (511) **35** prowadzenie sklepów z materiałami medycznymi, zarządzanie gabinetami stomatologicznymi i lekarskimi, marketing, pośrednictwo w celu kojarzenia kontrahentów i zawierania umów handlowych, **44** usługi medyczne, usługi w zakresie stomatologii, chirurgii stomatologicznej, ortodontji i protetyki.

(111) **162285** (220) 2001 07 09 (210) 237989  
(151) 2005 03 25  
(732) Kabushiki Kaisha Toshiba używający również nazwy Toshiba Corporation, Tokio, JP.  
(540)

(531) 27.1, 27.5

(510), (511) **09** osobisty asystent cyfrowy - mały komputer notatnikowy.

(111) **162286** (220) 2001 07 12 (210) 238107  
(151) 2005 03 04  
(732) „AROP” Agencja Rozwoju i Ochrony Produktów Janusz Bajda, Warszawa, PL.  
(540)

(531) 26.1, 26.4, 26.11, 27.5

(510), (511) **35** usługi biurowe, kancelaryjne, reklamowe, marketingowe, promocji, prowadzenie sklepu/hurtowni z następującymi towarami: zespoły, podzespoły, silniki i części zamienne do samochodów, innych pojazdów i samochodów zabytkowych, akcesoria do ochrony i renowacji samochodów, akumulatory, autoalarmy, opony, usługi w zakresie dekoracji wystaw i witryn sklepowych, **37** obsługa i naprawa samochodów oraz usługi renowacyjne samochodów zabytkowych, usługi renowacyjne części składowych do samochodów zabytkowych, usługi budowlano-remontowe, **42** usługi projektowania technicznego, innowacyjnego, informatycznego, usługi projektowania programów komputerowych do przepływu dokumentów i do segregacji zbiorów magazynowych, usługi logistyczne w zakresie ciągów transportowych, ekspertyzy i opinii inżynierskie, doradztwo w zakresie ochrony przed konkurencją, usługi w zakresie aranżacji i dekoracji wnętrz.

(111) **162287** (220) 2001 07 12 (210) 238210  
(151) 2005 03 07

(732) Przedsiębiorstwo Wielobranżowe CONTECH Produkcja - Montaż - Handel Maria Lewkowicz, Piła, PL.

(540) contech

(510), (511) **06** pawilony, kioski, hale, kontenery socjalne, hotelowe i biurowe, drzwi przemysłowe, drzwi chłodnicze, drzwi przemysłowe, w/w o konstrukcji metalowej, okna i drzwi aluminiowe, **19** okna i drzwi PCV.

(111) **162288** (220) 2001 07 12 (210) 238211  
(151) 2005 03 07

(732) Przedsiębiorstwo Wielobranżowe CONTECH Produkcja - Montaż - Handel Maria Lewkowicz, Piła, PL.

(540)



Kolory znaku: biały, granatowy

(531) 19.1, 26.4, 27.5, 29.1

(510), (511) **06** pawilony, kioski, hale, kontenery socjalne, hotelowe i biurowe, drzwi przemysłowe, drzwi chłodnicze, drzwi przemysłowe, w/w o konstrukcji metalowej, okna i drzwi aluminiowe, **19** okna i drzwi z PCV.

(111) **162289** (220) 2001 07 13 (210) 238251  
(151) 2005 03 23  
(732) „CCC” Spółka Akcyjna, Polkowice Dolne, PL.  
(540)



(531) 27.5

(510), (511) **03** środki piorące, higieny osobistej, perfumeryjne, kosmetyki, olejki, **16** albumy, czasopisma, druki, gazety, kalendarze, książki, plakaty, materiały piśmienne, artykuły papiernicze, karty pocztowe, materiały fotograficzne, **18** wyroby ze skóry naturalnej lub imitacji skóry, torby, parasolki, **21** przybory kuchenne i gospodarstwa domowego, pojemniki, wyroby szklane, porcelanowe i ceramiczne, **24** tekstylia, tkaniny, dzianiny, narzuty, obrusy, **25** odzież, obuwie, nakrycia głowy, **28** gry i zabawki, artykuły sportowe i gimnastyczne, **30** wyroby piekarnicze i cukiernicze, słodczyce, lody, **31** produkty rolne, ogrodnicze, leśne, owoce, warzywa, kwiaty, **32** wody mineralne, napoje bezalkoholowe, piwo, soki, **34** tytoń, przybory dla palaczy.

(111) **162290** (220) 2001 07 13 (210) 238252  
(151) 2005 03 23  
(732) „CCC” Spółka Akcyjna, Polkowice Dolne, PL.  
(540)



Kolory znaku: pomarańczowy, ciemnoszary, jasnoszary  
(531) 27.5, 29.1

(510), (511) **03** środki piorące, higieny osobistej, perfumeryjne, kosmetyki, olejki, **16** albumy, czasopisma, druki, gazety, kalendarze, książki, plakaty, materiały piśmienne, artykuły papiernicze, karty pocztowe, materiały fotograficzne, **18** wyroby ze skóry naturalnej lub imitacji skóry, torby, parasolki, **21** przybory kuchenne i gospodarstwa domowego, pojemniki, wyroby szklane, porcelanowe i ceramiczne, **24** tekstylia, tkaniny, dzianiny, narzuty, obrusy, **25** odzież, obuwie, nakrycia głowy, **28** gry i zabawki, artykuły sportowe i gimnastyczne, **30** wyroby piekarnicze i cukiernicze, słodczyce, lody, **31** produkty rolne, ogrodnicze, leśne, owoce, warzywa, kwiaty, **32** wody mineralne, napoje bezalkoholowe, piwo, soki, **34** tytoń, przybory dla palaczy.

(111) **162291** (220) 2001 07 16 (210) 238286  
(151) 2005 03 23  
(732) IMPRESSION Spółka z o.o., Warszawa, PL.  
(540) IMPRESSION

(510), (511) **16** przybory szkolne i biurowe, wszystkie wyżej wymienione nie zawarte w innych klasach, książki, czasopisma, katalogi, kalendarze, plakaty, **25** dziecięce wyroby tekstylne nie zawarte w innych klasach, odzież, obuwie, **28** gry, zabawki, **35** usługi agencji reklamowej, zgrupowanie w sklepie/ hurtowni towarów takich jak: artykuły papiernicze, przybory szkolne, biurowe, wyroby poligraficzne, książki, czasopisma, katalogi, kalendarze, broszury, notesy, plakaty, foldery, druki, formularze, etykiety, papeterie, karty okolicznościowe, kosmetyki, artykuły dziecięce, w tym odzież, obuwie, wyroby tekstylne, gry, zabawki, gadżety pozwalające na-

bywcy wygodnie je oglądać i kupować, kojarzenie kontrahentów handlowych w zakresie wyżej wymienionych towarów, **41** organizacja, prowadzenie i informacja o imprezach edukacyjnych, rozrywkowych, rekreacyjnych, sportowych, turystycznych, organizacja kursów, konkursów, wystaw edukacyjnych, produkcja filmów, wypożyczanie filmów, studio filmowe.

(111) **162292** (220) 2001 07 16 (210) 238337  
(151) 2005 03 11  
(732) Echo Investment Spółka Akcyjna, Kielce, PL.  
(540)



Kolory znaku: czerwony, biały

(531) 1.1, 1.13, 26.1, 27.5, 29.1

(510), (511) **36** usługi związane z nieruchomościami: wynajem i dzierżawa nieruchomości gruntowych, lokali biurowych oraz handlowych w ramach działalności centrów handlowych.

(111) **162293** (220) 2001 07 19 (210) 238470  
(151) 2005 03 01  
(732) DESIMO - DESENVOLVIMENTO E GESTO IMOBILARIA, Lda, Lizbona, PT.

(540) femina

(510), (511) **05** podpaski menstruacyjne, podpaski higieniczne.

(111) **162294** (220) 2001 07 25 (210) 238734  
(151) 2005 03 03  
(732) Wydawnictwo „Przekrój” Spółka z o.o., Warszawa, PL.  
(540)



Kolory znaku: biały, czerwony

(531) 27.5, 29.1

(510), (511) **16** czasopisma, czcionki drukarskie, druki, dzienniki, fotografie, gazety, karton, papier, wyroby z tych materiałów, kli-sze drukarskie, książki, **35** agencje informacji handlowej, sondaże i badanie opinii publicznej, informacja o działalności gospodarczej, organizowanie wystaw handlowych i reklamowych, publikowanie tekstów reklamowych, dystrybucja i rozpowszechnianie materiałów i ogłoszeń reklamowych, prenumerata prasy, reklama prasowa, radiowa i telewizyjna, wynajmowanie miejsca na umieszczenie ogłoszeń lub reklam, zarządzanie zbiorami informatycznymi, **41** organizacja widowisk, publikowanie książek, publikowanie tekstów innych niż teksty reklamowe, usługi w zakresie reklamy, usługi w zakresie edukacji.

(111) **162295** (220) 2001 07 26 (210) 238897  
(151) 2005 03 11  
(732) Firma Handlowo Usługowa NUOVO Barbara Wolska, Kraków, PL.  
(540)



(531) 6.7, 27.5

(510), (511) **36** usługi pośrednictwa w sprzedaży nieruchomości, usługi w zakresie sprzedaży nieruchomości, zarządzanie nierucho-

mościami, pośrednictwo w wynajmowaniu i wynajmowanie lokali mieszkalnych i użytkowych oraz obiektów handlowych, usługowych i przemysłowych, usługi tworzenia wspólnego kapitału w zakresie inwestowania w nieruchomości, usługi powiernictwa w zakresie inwestowania w nieruchomości.

(111) **162296** (220) 2001 07 26 (210) 238898  
(151) 2005 03 18

(732) Firma Handlowo Usługowa NUOVO Barbara Wolska, Kraków, PL.

(540) NUOVO

(510), (511) **36** usługi pośrednictwa w sprzedaży nieruchomości, usługi w zakresie sprzedaży nieruchomości, zarządzanie nieruchomościami, pośrednictwo w wynajmowaniu i wynajmowanie lokali mieszkalnych i użytkowych oraz obiektów handlowych, usługowych i przemysłowych, usługi tworzenia wspólnego kapitału w zakresie inwestowania w nieruchomości, usługi powiernictwa w zakresie inwestowania w nieruchomości.

(111) **162297** (220) 2001 07 28 (210) 238938  
(151) 2005 03 04

(732) Swissmed Centrum Zdrowia Spółka Akcyjna, Gdańsk, PL.

(540)



Kolory znaku: jasnoniebieski, ciemnoniebieski

(531) 26.1, 26.2, 27.5, 29.1

(510), (511) **03** produkty kosmetyczne, toaletowe środki sanitarne, **05** produkty farmaceutyczne i higieniczne, środki sanitarne stosowane w leczeniu i higienie osobistej, **10** aparaty i instrumenty medyczne, chirurgiczne i stomatologiczne, artykuły ortopedyczne, **36** usługi i pośrednictwo finansowe, doradztwo finansowe, usługi w zakresie obsługi nieruchomości, pośrednictwo w sprawach sprzedaży i najmu nieruchomości, **41** prowadzenie kursów edukacyjnych w zakresie ochrony zdrowia i opieki społecznej oraz działalności finansowej i obsługi nieruchomości, prowadzenie poradni pedagogicznych, **43** niemedyczne usługi z zakresu opieki społecznej, **44** usługi medyczne w pełnym zakresie, usługi medyczne w pełnym zakresie w ramach prowadzonej opieki społecznej.

(111) **162298** (220) 2001 07 30 (210) 239029  
(151) 2005 03 11

(732) BK Przedsiębiorstwo Produkcyjno Handlowe Krzysztof Błaszczyk, Łódź, PL.

(540) BRIVER

(510), (511) **25** odzież.

(111) **162299** (220) 2001 07 31 (210) 239089  
(151) 2005 02 18

(732) Przedsiębiorstwo Zagraniczne „INTER FRAGRANCES” Spółka z o.o., Poznań, PL.

(540)



(531) 26.4, 27.5

(510), (511) **03** kosmetyki do pielęgnacji i upiększania ciała: kremy, mydła, pudry, środki do makijażu, szminki, pastele, róże, lotiony, mlecza, maseczki, dodatki do kąpieli, kosmetyki do pielęgnacji i upiększania włosów, kosmetyki do pielęgnacji jamy ust-

nej, środki perfumeryjne, olejki eteryczne, płyny do mycia naczyń, płyny do mycia szyb i lusterek, preparaty do polerowania, środki do nadawania połysku, proszki i płyny do prania, zmiękczenia tkanin, środki wybielające, środki czyszczące oraz toaletowe, środki do odłuszczenia i ścierania inne niż stosowane w procesach produkcyjnych, wata do celów kosmetycznych, **05** preparaty farmaceutyczne do pielęgnacji skóry, balsamy do celów medycznych, preparaty do pielęgnacji jamy ustnej do celów leczniczych, środki medyczne przeciw poceniu się, płyny do przemywania oczu, kąpiele lecznicze, sole kąpielowe do celów medycznych, pomadki do celów leczniczych, preparaty do czyszczenia soczewek kontaktowych, środki wspomagające leczenie i tym samym nie wymagające recepty, preparaty do usuwania grzybicy, preparaty farmaceutyczne przeciw łupieżowi, odświeżacz powietrza, środki odkażające, środki dezynfekcyjne do WC i do celów higienicznych, podpaski higieniczne, tampony menstruacyjne, chusteczki higieniczne, żywność dietetyczna do celów leczniczych, herbata lecznicza i herbata z ziół, zioła lecznicze, woda mineralna do celów leczniczych, napoje dietetyczne do celów leczniczych, preparaty medyczne do odchudzania, mineralne dodatki do żywności, **29** suszone, gotowane, mrożone owoce i warzywa, przetwory z owoców: owoce konserwowane, konfitury, dżemy, marmolada, sałatki owocowe, przetwory z warzyw, marynaty warzywne, sosy warzywne, grzyby konserwowane, sałatki warzywne, warzywa konserwowane, **30** musztarda, majonezy, ketchupy, przyprawy, sosy do sałatek, kawa, herbata, kakao, napoje na bazie kakao, napoje na bazie kawy, aromaty kawowe, kukurydza prażona i popękana, lody, kremy, sosy słodkie, słodycze i wyroby cukiernicze, cukier, budynie, ciasta w proszku, aromaty do ciast, śmietanka w proszku, sosy jako przyprawy, **32** napoje bezalkoholowe gazowane i niegazowane, wody mineralne, soki, syropy owocowe, esencje do produkcji napojów, piwo, **35** usługi w zakresie prowadzenia sklepów lub hurtowni z następującymi towarami: kosmetyki, środki perfumeryjne, olejki eteryczne, preparaty do pielęgnacji skóry, ciała i włosów, artykułów spożywczych, doradztwo handlowe, **39** dystrybucja towarów, konfekcjonowanie ekstraktów kawy naturalnej i używek, konfekcjonowanie śmietanki w proszku na warunkach licencyjnych, konfekcjonowanie wyrobów kosmetycznych na warunkach licencyjnych, konfekcjonowanie płynów do pielęgnacji ciała, skóry, włosów.

(111) **162300** (220) 2001 08 02 (210) 239144  
(151) 2005 03 10

(732) Przedsiębiorstwo Wielobranżowe „ALCOR” Spółka z o.o., Maresa, PL.

(540)



Kolory znaku: biały, czarny, żółty, jasnopomarańczowy

(531) 27.5, 29.1

(510), (511) **29** orzechy preparowane, **30** kawa mielona, kawa rozpuszczalna, cappuccino, herbata, czekolada, zabielaacz.

(111) **162301** (220) 2001 08 02 (210) 239145  
(151) 2005 03 10

(732) Przedsiębiorstwo Wielobranżowe „ALCOR” Spółka z o.o., Maresa, PL.

(540)



Kolory znaku: niebieski-cieniowany, biały, czarny, brązowy, żółty, jasno-pomarańczowy

(531) 2.9, 11.3, 27.5, 29.1

(510), (511) **29** orzechy preparowane, **30** kawa mielona, kawa rozpuszczalna, cappuccino, herbata, czekolada, zabielaacz.

(111) **162302** (220) 2001 08 06 (210) 239262  
(151) 2005 03 11  
(732) Honeywell International Inc. (a Delaware corporation), Morristown, US.  
(540) FRAM  
(510), (511) **12** filtry samochodowe.

(111) **162303** (220) 2001 08 06 (210) 239327  
(151) 2005 02 11  
(732) FRUCTOS-KIJANKA Spółka Jawna  
Halina Klimczak-Kijanka, Krystyna Klimczak, Jan Kijanka, Eugeniusz Klimczak, Działoszyn, PL.  
(540)



Kolory znaku: zielony, żółty  
(531) 25.1, 26.11, 27.5, 29.1

(510), (511) **29** preparaty do produkcji bulionów, cebula konserwowana, groch konserwowany, grzyby konserwowane, kapusta kiszona, konfitury, korniszony, korniszony z jarzynami w occie, mrożone owoce, oleje jadalne, pikle, pulpa owocowa, rośliny strączkowe konserwowane, olej jadalny rzepakowy, sałatki owocowe, skórki owocowe, skórki pomarańczowe lub cytrynowe, soczewica konserwowa, soki warzywne do przyrządzania potraw, tłuszcze jadalne, warzywa gotowane, warzywa konserwowane, warzywa suszone, żelatyna do celów spożywczych, żywność solona, **30** keczup, kukurydza mielona, majonezy, musztarda, ocet, przyprawy, sosy z wyjątkiem sosów do sałatek, sosy do sałatek, sosy pomidorowe.

(111) **162304** (220) 2001 08 08 (210) 239427  
(151) 2005 03 15  
(732) YES Bizuteria Spółka z o.o., Poznań, PL.  
(540)



Kolory znaku: czarny, biały, fioletowy  
(531) 26.4, 27.5, 29.1

(510), (511) **14** wyroby jubilerskie; metale szlachetne i ich stopy; wyroby z metali szlachetnych i pokrywane nimi nie ujęte w innych klasach; biżuteria, kamienie szlachetne i półszlachetne; wyroby z kamieni szlachetnych i półszlachetnych; zegary, zegarki, przyrządy zegarmistrzowskie i chronometryczne, **40** usługi jubilerskie; usługi szlifierskie, obróbka metali szlachetnych, pozłacanie, posrebrzanie, platerowanie.

(111) **162305** (220) 2001 08 09 (210) 239498  
(151) 2005 03 10  
(732) EMO-FARM Spółka z o.o., Ksawerów, PL.  
(540) naproxemul  
(510), (511) **03** produkty kosmetyczne, **05** produkty farmaceutyczne, weterynaryjne i higieniczne.

(111) **162306** (220) 2001 08 09 (210) 239509  
(151) 2005 03 31  
(732) „MARANI” Spółka z o.o., Zabrze, PL.  
(540)



Kolory znaku: niebieski, czerwony

(531) 15.1, 26.1, 26.3, 26.7, 27.5, 29.1

(510), (511) **35** usługi prowadzenia hurtowni i sklepów w zakresie handlu maszynami i urządzeniami mechanicznymi oraz częściami do maszyn i urządzeń mechanicznych, pośrednictwo handlowe w zakresie kojarzenia partnerów gospodarczych oraz sprzedaży i promocji dla osób trzecich, usługi agencji informacji handlowej i technicznej, **38** usługi w zakresie: przesyłania wiadomości i obrazu przy pomocy komputera, poczty elektronicznej, przekazu satelitarnego, przekazu danych, obrazów i informacji na nośnikach cyfrowych, magnetycznych i optycznych, **42** usługi projektowe i konstruktorskie, doradztwo techniczne i ekspertyzy inżynierskie, usługi w zakresie odpłatnego udostępniania komputerowych baz danych, tworzenie oprogramowania komputerowego na zlecenie osób trzecich, usługi w zakresie rejestracji informacji i obrazu na nośnikach magnetycznych oraz cyfrowych.

(111) **162307** (220) 2001 08 14 (210) 239579  
(151) 2005 03 11  
(732) „YAZAMCO POLAND” Spółka z o.o., Warszawa, PL.  
(540) śpiewający kelnerzy

(510), (511) **35** agencje importowo-eksportowe świadczące usługi w zakresie zaopatrywania lokali gastronomicznych w artykuły spożywcze, surowce, półprodukty, produkty, wyposażenie i akcesoria do wystroju wnętrz, maszyny, urządzenia, narzędzia i przyrządy niezbędne do prowadzenia działalności gastronomicznej, świadczenie usług menedżerskich i consultingowych w zakresie gastronomii, usługi marketingowe, specjalistyczne doradztwo i pomoc dla firm prowadzących działalność gastronomiczną, doradztwo w zakresie organizowania, zarządzania i prowadzenia działalności gastronomicznej, doradztwo w zakresie zarządzania kadrowego, pomoc w prowadzeniu i zarządzaniu działalnością gastronomiczną, rekrutacja personelu, organizowanie i prowadzenie sieci przedsiębiorstw gastronomicznych w systemie franchisingu, badania dla firm prowadzących działalność gastronomiczną, badania opinii, badania rynku, zdobywanie informacji o gastronomii, wycena działalności gastronomicznej, prognozy ekonomiczne, ekspertyzy opłacalności dla firm gastronomicznych, świadczenie usług biur rachunkowych w zakresie obsługi księgowej i doradztwa podatkowego, organizowanie wystaw w celach handlowych i reklamowych, świadczenie usług reklamowych i informacyjnych w zakresie gastronomii, internetowe pośrednictwo handlowe w zakresie zaopatrywania lokali gastronomicznych w artykuły spożywcze, surowce, półprodukty, produkty, w artykuły służące do wyposażenia wnętrz, w akcesoria do wystroju wnętrz, w urządzenia, przyrządy i narzędzia niezbędne do prowadzenia działalności gastronomicznej, **36** usługi finansowe świadczone na rzecz przedsiębiorstw gastronomicznych: zarządzanie finansami, analizy finansowe, doradztwo w sprawach finansowych, oszacowanie wartości do celów fiskalnych, pośrednictwo kupna-sprzedaży, najmu nieruchomości w celu prowadzenia działalności gastronomicznej, dzierżawa nieruchomości, zarządzanie nieruchomościami, **38** przesyłanie wiadomości i obrazu przy pomocy komputera, **39** usługi transportowe, magazynowe i spedycyjne, usługi biur turystycznych w zakresie organizowania podróży i zwiedzania, **41** organizowanie i prowadzenie kursów, szkoleń z zakresu gastronomii, organizowanie konferencji, zjazdów, sympozjów, seminariów, kongresów, organizowanie przyjęć, zabaw (bale), dyskotek, konkursów, publikowanie tekstów z zakresu gastronomii, usługi związane z organizacją wypoczynku oraz z informacją o wypoczynku, **42** proje-

ktowanie obiektów gastronomicznych, dekoracja wnętrz w obiektach gastronomicznych, **43** usługi gastronomiczne: restauracje, kawiarnie, bary, snack-bary, kafeterie, kafejki, przygotowanie dań na zamówienie z dostarczeniem do klienta, catering, usługi hotelarskie usługi biur turystycznych w zakresie zapewnienia zakwaterowania i wyżywienia.

(111) **162308** (220) 2001 08 16 (210) 239647  
(151) 2005 03 25  
(732) KOBUS Spółka z o.o., Kobyłka, PL.  
(540)



Kolory znaku: biały, żółty, brązowy, niebieski  
(531) 8.1, 27.5, 29.1

(510), (511) **11** piecze i maszyny piekarnicze, maszyny do produkcji lodów i lodu, **29** wyroby mleczne: mleko, jogurt, śmietana, masło, mleko w proszku, mrożonki owocowo-warzywne, sałatki warzywne i owocowe, **30** wyroby piekarnicze: chleb, bułki, ciasta, ciastka, wyroby zbożowe, wyroby cukiernicze, zaczyny mączne, kanapki, dania gotowe, potrawy na bazie mąki, lody, budynie, cukier, cukierki, czekolada, drożdże, pieczywo mrożone, **37** serwisy maszyn i pieców piekarniczych, **39** usługi transportowe i magazynowanie wyrobów mlecznych, zbożowych, piekarniczych, cukierniczych.

(111) **162309** (220) 2001 08 20 (210) 239809  
(151) 2005 03 07  
(732) BIOWET PUŁAWY Spółka z o.o., Puławy, PL.  
(540) IMMUNOVIT

(510), (511) **05** biologiczne i chemiczne preparaty do celów weterynaryjnych, dodatki do pasz do celów weterynaryjnych, enzymatyczne preparaty do celów weterynaryjnych, kultury mikroorganizmów do celów weterynaryjnych, mikroelementy i mikroorganizmy dla zwierząt, odczynniki chemiczne do celów weterynaryjnych, przeciwinsektowe środki dla zwierząt, środki do niszczenia pasożytów i robaków u zwierząt, środki dezynfekujące dla zwierząt, środki odstraszające owady środki oszałamiające i uspokajające dla zwierząt, leki i wyciągi lecznicze do celów weterynaryjnych.

(111) **162310** (220) 2001 08 20 (210) 239810  
(151) 2005 03 07  
(732) BIOWET PUŁAWY Spółka z o.o., Puławy, PL.  
(540) LECYFORT

(510), (511) **05** biologiczne i chemiczne preparaty do celów weterynaryjnych, dodatki do pasz do celów weterynaryjnych, enzymatyczne preparaty do celów weterynaryjnych, kultury mikroorganizmów do celów weterynaryjnych, mikroelementy i mikroorganizmy dla zwierząt, odczynniki chemiczne do celów weterynaryjnych, przeciwinsektowe środki dla zwierząt, środki do niszczenia pasożytów i robaków u zwierząt, środki dezynfekujące dla zwierząt, środki odstraszające owady środki oszałamiające i uspokajające dla zwierząt, leki i wyciągi lecznicze do celów weterynaryjnych.

(111) **162311** (220) 2001 08 20 (210) 239811  
(151) 2005 03 07  
(732) BIOWET PUŁAWY Spółka z o.o., Puławy, PL.  
(540) GINSENOVIT

(510), (511) **05** biologiczne i chemiczne preparaty do celów weterynaryjnych, dodatki do pasz do celów weterynaryjnych, enzymatyczne preparaty do celów weterynaryjnych, kultury mikroorganizmów do celów weterynaryjnych, mikroelementy i mikroorga-

nizmy dla zwierząt, odczynniki chemiczne do celów weterynaryjnych, przeciwinsektowe środki dla zwierząt, środki do niszczenia pasożytów i robaków u zwierząt, środki dezynfekujące dla zwierząt, środki odstraszające owady środki oszałamiające i uspokajające dla zwierząt, leki i wyciągi lecznicze do celów weterynaryjnych.

(111) **162312** (220) 2002 11 08 (210) 257277  
(151) 2005 04 20  
(732) INTER CARS Spółka Akcyjna, Warszawa, PL.  
(540)



Kolory znaku: niebieski, czerwony  
(531) 26.11, 27.5, 29.1

(510), (511) **12** pojazdy mechaniczne, silniki, części zamienne do pojazdów mechanicznych i silników, akcesoria samochodowe, **35** doradztwo w zakresie prowadzenia działalności gospodarczej i zarządzania, **36** usługi w zakresie wynajmu nieruchomości, **37** wynajem maszyn i urządzeń, usługi w zakresie obsługi i napraw pojazdów mechanicznych, statków, platform, konstrukcji pływających, wynajmowanie pojazdów mechanicznych i sprzętu samochodów osobowych, **40** odlewanie metali, usługi w zakresie zagospodarowania odpadów metalowych i złomu, **42** doradztwo w sprawach sprzętu komputerowego, oprogramowania, prace badawczo-rozwojowe w dziedzinie nauk przyrodniczych i technicznych, przetwarzanie danych.

(111) **162313** (220) 2002 11 08 (210) 257278  
(151) 2005 04 20  
(732) INTER CARS Spółka Akcyjna, Warszawa, PL.  
(540)



Kolory znaku: niebieski, zielony  
(531) 26.11, 27.5, 29.1

(510), (511) **12** pojazdy mechaniczne, silniki, części zamienne do pojazdów mechanicznych i silników, akcesoria samochodowe, **35** doradztwo w zakresie prowadzenia działalności gospodarczej i zarządzania, **36** usługi w zakresie wynajmu nieruchomości, **37** wynajem maszyn i urządzeń, usługi w zakresie obsługi i napraw pojazdów mechanicznych, statków, platform, konstrukcji pływających, wynajmowanie pojazdów mechanicznych i sprzętu samochodów osobowych, **40** odlewanie metali, usługi w zakresie zagospodarowania odpadów metalowych i złomu, **42** doradztwo w sprawach sprzętu komputerowego, oprogramowania, prace badawczo-rozwojowe w dziedzinie nauk przyrodniczych i technicznych, przetwarzanie danych.

(111) **162314** (220) 2003 05 30 (210) 265553  
(151) 2005 03 23  
(732) „Chatier” Barbara Kucjas, Katowice, PL.  
(540) NUO

(510), (511) **03** wyroby perfumeryjne w tym: perfumy, wody toaletowe, woda lawendowa, woda kolońska, dezodoranty do użytku osobistego.

(111) **162315** (220) 2003 10 31 (210) 272045  
(151) 2005 07 08 (441) 2004 04 19

(732) „KOL-DENTAL” J. Piłko i J. Nurzyński Spółka Jawna, Warszawa, PL.

(540)

*Kol-Dental*

Kolory znaku: niebieski

(531) 27.5.1, 29.1.4

(510), (511) **35** prowadzenie sieci hurtowni i sklepów z artykułami medycznymi i stomatologicznymi, **39** dostarczanie zamówionych towarów medycznych i stomatologicznych.

(111) **162316** (220) 2004 04 05 (210) 278843

(151) 2005 04 14 (441) 2004 07 12

(732) „ALPAK” Spółka z o.o., Ostrzeszów, PL.

(540)

ALOPAK

Kolory znaku: niebieski, biały

(531) 26.4.1, 27.5.1, 29.1.4

(510), (511) **06** folie metalowe do zawijania i pakowania, folie aluminiowe, pojemniki metalowe i z folii aluminiowej, pojemniki do pakowania metalowe, puszki do konserw metalowe, puszki do napojów, opakowania z folii aluminiowej z wewnętrzną warstwą polipropylenu przeznaczone do hermetycznego zamknięcia produktów spożywczych poddanych sterylizacji w temperaturach poniżej 130C, **16** folie z tworzyw sztucznych do pakowania produktów spożywczych, torby do pakowania artykułów spożywczych z papieru, opakowania kartonowe do artykułów spożywczych i przemysłowych, nalepki, etykiety, podkładowki kartonowe, **20** pojemniki do pakowania z tworzyw sztucznych, palety transportowe niemetalowe, zamknięcia do pojemników niemetalowe, zamknięcia do butelek niemetalowe.

(111) **162317** (220) 2004 04 19 (210) 279457

(151) 2005 04 14

(732) Przedsiębiorstwo Farmaceutyczne „JELFA” Spółka Akcyjna, Jelenia Góra, PL.

(540)

флуцинар

(531) 28.5.0

(510), (511) **05** preparaty farmaceutyczne.

(111) **162318** (220) 2004 05 18 (210) 280891

(151) 2005 04 14

(732) Zakłady Farmaceutyczne „POLPHARMA” Spółka Akcyjna, Starogard Gdański, PL.

(540) POLOBAC

(510), (511) **05** produkty farmaceutyczne.

(111) **162319** (220) 2001 08 27 (210) 240148

(151) 2005 03 04

(732) The ServiceMaster Company, Downers Grove, US.

(540) ServiceMaster Clean

(510), (511) **37** usługi czyszczenia wnętrz budynków, w tym prywatnych miejsc zamieszkania, obiektów handlowych, instytucji ochrony zdrowia, obiektów przemysłowych i obiektów związanych z nauczaniem, ich zarządzanie, w tym ich wyposażanie w dywany, podłogi, ściany, meble i armatury, usługi związane z funkcją dozorczy, usługi odnawiania po nieszczęśliwych wypadkach, mianowicie

odnawianie wnętrza i strony zewnętrznej budynków zniszczonych przez pożar, powódź i inne nieszczęśliwe wypadki.

(111) **162320** (220) 2001 08 30 (210) 240203

(151) 2005 03 23

(732) AGROPHARM S.A., Tuszyń, PL.

(540) DIABOLO

(510), (511) **05** dietetyczne środki, dietetyczna żywność oraz dietetyczne napoje dla celów leczniczych.

(111) **162321** (220) 2001 08 30 (210) 240220

(151) 2005 03 07

(732) Zakłady Tłuszczowe Kruszwica S.A., Kruszwica, PL.

(540) (znak przestrzenny)



Kolory znaku: zielony

(531) 19.1, 29.1

(510), (511) **29** tłuszcze i oleje jadalne.

(111) **162322** (220) 2001 08 30 (210) 240227

(151) 2005 03 03

(732) Cryovac, Inc., Saddle Brook, US.

(540) CRYOVAC SLICEPAK

(510), (511) **16** materiały z tworzyw sztucznych do pakowania zawarte w kl. 16, włączając materiały do próżniowego pakowania żywności, **17** półprzetworzone tworzywa sztuczne stosowane w produkcji.

(111) **162323** (220) 2001 08 30 (210) 240232

(151) 2005 03 03

(732) Bristol-Myers Squibb Pharma Company, Wilmington, US.

(540) EFENA

(510), (511) **05** środki farmaceutyczne do leczenia chorób układu sercowo-naczyniowego, chorób ośrodkowego układu nerwowego, nowotworów, stanów i chorób zapalnych, chorób układu oddechowego i chorób zakaźnych oraz do obrazowania diagnostycznego.

(111) **162324** (220) 2001 08 30 (210) 240234

(151) 2005 03 15

(732) Chanel SARL, Glaris, CH.

(540) ACTIMUM 30

(510), (511) **01** artykuły chemiczne stosowane do kosmetyków pielęgnujących skórę, kosmetyków i mydeł.

(111) **162325** (220) 2001 08 30 (210) 240235

(151) 2005 03 07

(732) Chanel SARL, Glaris, CH.

(540) PULSATOR

(510), (511) **01** artykuły chemiczne stosowane do kosmetyków pielęgnujących skórę, kosmetyków i mydeł, **03** kosmetyki, artykuły do pielęgnacji skóry, mydła.

(111) **162326** (220) 2001 08 30 (210) 240236

(151) 2005 03 03

(732) MEDANA PHARMA TERPOL GROUP SPÓŁKA AKCYJNA, Sieradz, PL.

(540) Cardiobell - Alio



(510), (511) **05** preparaty farmaceutyczne, dietetyczne środki spożywcze.

(111) **162327** (220) 2001 09 03 (210) 240314  
(151) 2005 02 16  
(732) „POLOmarket” Spółka z o.o., Giebnia, PL.  
(540)



Kolory znaku: Żółty, czarny, czerwony, zielony, jasnozielony, biały

(531) 5.7, 26.4, 26.11, 26.13, 27.5, 29.1

(510), (511) **30** wyroby piekarnicze w postaci paluszków: paluszki z makiem.

(111) **162328** (220) 2001 09 03 (210) 240317  
(151) 2005 02 16  
(732) Zakład Produkcji Cukierniczej „MICHĄLEK” Spółka z o.o., Będzin, PL.  
(540)



Kolory znaku: biały, czerwony, granatowy

(531) 25.5, 26.4, 27.5, 27.7, 29.1

(510), (511) **30** ciasta i pieczywo cukiernicze, batony, cukierki, czekolada, gumy do żucia, herbatniki, karmelki, pomadki, pralinki, galaretki, słodczyce, wafelki, inne wyroby cukiernicze.

(111) **162329** (220) 2001 09 03 (210) 240319  
(151) 2005 02 24  
(732) Sieć Handlowa Tarkon-Gradi Spółka z o.o., Poznań, PL.  
(540)



(531) 27.5

(510), (511) **03** produkty chemii gospodarczej, preparaty do czyszczenia, prania i mycia, środki stosowane w pralnictwie, kosmetyki, perfumy i wody toaletowe, preparaty do mycia, preparaty i środki do pielęgnacji ciała, mydła toaletowe.

(111) **162330** (220) 2001 09 03 (210) 240321  
(151) 2005 02 24  
(732) Agencja Wydawnicza „MAKO PRESS” Spółka z o.o., Warszawa, PL.  
(540)



Kolory znaku: pomarańczowy, fioletowy

(531) 27.5, 29.1

(510), (511) **16** czasopismo.

(111) **162331** (220) 2001 05 24 (210) 235987  
(151) 2005 02 25  
(732) Polskie Towarzystwo Turystyczno-Krajoznawcze, Warszawa, PL.  
(540)



Kolory znaku: zielony, niebieski, brązowy, żółty, biały, beżowy  
(531) 1.17, 5.1, 27.5, 29.1

(510), (511) **16** albumy, atlasy, broszury, czasopisma, fotografie, gazety, kalendarze, katalogi, komiksy, książki, mapy, obrazy, periodyki, plany, podręczniki, prospekty, publikacje, reprodukcje graficzne, rysunki, kartki okolicznościowe, **35** usługi marketingowe, usługi publikowania tekstów reklamowych, organizowanie wystaw, **40** wydawanie czasopism, książek, katalogów, tekstów innych niż reklamowe, **41** usługi organizowania zajęć rekreacyjnych, organizowanie konkursów, kultura fizyczna, nauczanie, organizowanie kursów, konferencji, sympozjów, **42** prowadzenie badań i poszukiwań w odniesieniu do dóbr kultury, ochrony środowiska, przyrody.

(111) **162332** (220) 2001 05 25 (210) 236111  
(151) 2005 02 16  
(732) Przedsiębiorstwo Wielobranżowe „PIEPRZYK” Spółka z o.o., Rawicz, PL.  
(540)



Kolory znaku: niebieski, czerwony

(531) 27.5, 29.1

(510), (511) **35** prowadzenie sklepu i hurtowni z zestawami komputerowymi i częściami do nich, usługi reklamowe i kserokopowania, **40** usługi poligraficzne, oprawianie dokumentów, **42** usługi oprogramowania komputerów.

(111) **162333** (220) 2001 05 30 (210) 236254  
(151) 2005 02 02  
(732) Gallaher Limited, Weybridge, GB.  
(540) LD

(510), (511) **34** tytoń przetworzony i nieprzetworzony, tytoń do palenia, tytoń fajkowy, tytoń do zwijania, tytoń do żucia, papierosy, cygara, cygaretki, substancje do palenia sprzedawane oddzielnie lub w mieszankach z tytoniem, inne niż do celów medycznych lub leczniczych, tabaka, artykuły dla palaczy zawarte w klasie 34, bibułka papierosowa, ustniki papierosowe i zapałki.

(111) **162334** (220) 2001 05 30 (210) 236348  
(151) 2005 02 28  
(732) T.I.P. Technische Industrie Produkte GmbH, Waibstadt, DE.  
(540)



Kolory znaku: czarny, popielaty, czerwony, biały

(531) 26.1, 26.4, 27.5, 29.1

(510), (511) **06** druty ze stopów metali nieszlachetnych, metalowe końcówki do kabli, rączki do narzędzi metalowe, pręty metalowe

do lutowania i spawania, **07** mechaniczne narzędzia do obróbki drewna, metalu i tworzyw sztucznych, o napędzie elektrycznym lub pneumatycznym do wiercenia, piłowania, szlifowania, cięcia, czyszczenia, polerowania, szrotkowania, klejenia, przybijania, frezowania, toczenia, strugania, wkręcania, maszyny do produkcji narzędzi, pompy o napędzie mechanicznym, kompresory sprężonego powietrza włącznie z narzędziami i wyposażeniem do sprężonego powietrza, części do wymienionych maszyn i urządzeń, uchwyty do narzędzi metalowe, **08** narzędzia ręczne niemechaniczne, części do narzędzi ręcznych, **09** przewody elektryczne, transformatory elektryczne, elektrody do spawania, tarcze ochronne spawalnicze, okulary spawalnicze, maski spawalnicze, odzież chroniąca przed ogniem, prostowniki prądu, urządzenia do spawania elektryczne, urządzenia akumulatorowe oraz wspomagające rozruch, części do wymienionych urządzeń.

(111) **162335** (220) 2001 06 05 (210) 236529  
(151) 2005 02 14  
(732) TWENTIETH CENTURY FOX FILM CORPORATION, Los Angeles, US.  
(540)



(531) 27.5

(510), (511) **09** urządzenia i przyrządy: naukowe, żeglarskie, geodezyjne, elektryczne, fotograficzne, kinematograficzne, optyczne, wagowe, pomiarowe, sygnalizacyjne, kontrolne, do ratowania życia, do celów dydaktycznych, urządzenia do nagrywania, transmisji lub reprodukcji dźwięku lub obrazu, magnetyczne nośniki danych, płyty (dyski) z nagraniami, automaty sprzedające i mechanizmy do urządzeń uruchamianych przez wrzucenie monety, kasy sklepowe, maszyny liczące, sprzęt przetwarzający dane i komputery, urządzenia do gaszenia ognia, **16** papier, tektura i wyroby z tych materiałów, nie ujęte w innych klasach, druki, materiały introligatorskie, materiały piśmienne, kleje do materiałów piśmiennych lub do celów domowych, materiały przeznaczone dla artystów, pędzle malarskie, maszyny do pisania i sprzęt biurowy (z wyjątkiem mebli), materiały szkoleniowe i instruktażowe (z wyjątkiem aparatów), materiały z tworzyw sztucznych do pakowania (nie ujęte w innych klasach), czcionki drukarskie, matryce, **25** odzież, obuwie, nakrycia głowy, **28** gry i zabawki, artykuły sportowe i gimnastyczne nie ujęte w innych klasach, ozdoby choinkowe, karty do gry, **41** usługi w zakresie nauczania, organizacji szkoleń (kursów), rozrywki.

(111) **162336** (220) 2001 06 05 (210) 236589  
(151) 2005 02 21  
(732) ABYSS s.c. Małgorzata Szofer, Krzysztof Szofer, Poznań, PL.  
(540)



Kolory znaku: żółty, popielaty, biały, czerwony

(531) 26.3, 26.15, 27.5, 29.1

(510), (511) **35** usługi w zakresie pośrednictwa i reklamy na rzecz osób trzecich, konsultingowe, usługi biurowe, rozpowszechnianie materiałów reklamowych, doradztwo w zakresie organizowania i kierowania działalnością gospodarczą, organizowanie imprez promocyjno-wystawienniczych, targów giełd, usługi w zakresie fotokopiiowania, usługi w zakresie prowadzenia sieci sklepów i hurtowni w zakresie towarów wymienionych w wykazie, **42** usługi w zakresie projektowania wnętrz, pomieszczeń wysta-

wienniczych, opakowań, opracowywanie algorytmów, programów i systemów komputerowych.

(111) **162337** (220) 2001 06 05 (210) 236590  
(151) 2005 02 21  
(732) ABYSS s.c. Małgorzata Szofer, Krzysztof Szofer, Poznań, PL.  
(540) abyss  
(510), (511) **35** usługi w zakresie pośrednictwa i reklamy na rzecz osób trzecich, konsultingowe, usługi biurowe, rozpowszechnianie materiałów reklamowych, doradztwo w zakresie organizowania i kierowania działalnością gospodarczą, organizowanie imprez promocyjno-wystawienniczych, targów, giełd, usługi w zakresie fotokopiiowania, usługi w zakresie prowadzenia sieci sklepów i hurtowni w zakresie towarów wymienionych w wykazie, **42** usługi w zakresie projektowania wnętrz, pomieszczeń wystawienniczych, opakowań, opracowywanie algorytmów, programów i systemów komputerowych.

(111) **162338** (220) 2001 06 06 (210) 236667  
(151) 2005 02 02  
(732) Usługowo-Produkcyjny Zakład Tapicerski „PLAND-MARK” Marek Osiński, Udorpie, PL.  
(540) PLAND-MARK  
(510), (511) **20** meble tapicerowane, **22** plandeki do wszystkich typów pojazdów i maszyn rolniczych, **37** usługi tapicerskie.

(111) **162339** (220) 2001 06 06 (210) 236684  
(151) 2005 02 08  
(732) Zakłady Przemysłu Owocowo-Warzywnego „DWIKOZY” Spółka Akcyjna, Dwikozy, PL.  
(540)

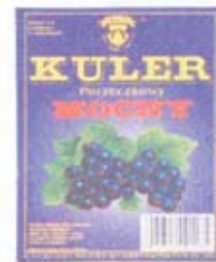

Kolory znaku: granatowy i odcienie, zielony, żółty, czarny, czerwony

(531) 5.7, 27.5, 29.1

(510), (511) **33** napoje alkoholowe - wino owocowe.

(111) **162340** (220) 2001 06 11 (210) 236810  
(151) 2005 02 28  
(732) Moda Yagodina Tekstil Sanayi Ve Ticaret Limited irketi, Stambuł, TR.  
(540) WU-TANG

(510), (511) **25** odzież, konfekcja, ubrania wierzchnie, futra, pelisy, płaszcze, peleryny, kurtki, kostiumy, sukienki, garnitury, mundury, kombinezony, marynarki, żakiety, kamizelki, bluzy, bluzki, koszule męskie, spodnie, szorty, spódnice, getry, rajtuzy, legginsy, skarpety, ubrania z gabardyny, dżerseju i trykotu, odzież sportowa i z materiałów wodoodpornych, dresy, szlafroki, pidżamy, podkoszulki, T-shirty, body, spodenki, krawaty, paski, bielizna osobista w tym: biustonosze, slipy bieliźniane, bielizna przeciwpotowa i wchłaniająca pot, slipy, kostiumy jedno i dwuczęściowe, kąpielówki i inna odzież plażowa.

(111) **162341** (220) 2001 06 12 (210) 236825  
(151) 2005 02 01  
(732) Wszechnica Świętokrzyska, Kielce, PL.

(540)



(531) 3.4, 3.9, 24.13, 27.5

(510), (511) **16** materiały i wydawnictwa naukowe oraz do nauczania, materiały szkoleniowe, dydaktyczne i instruktażowe, książki, podręczniki, skrypty, broszury, informatory, prospekty, foldery, druki firmowe i reklamowe, **41** działalność naukowo-dydaktyczna, nauczanie, edukacja, kształcenie w systemie wyższych studiów zawodowych licencjackich oraz podyplomowych, publikowanie tekstów i książek, organizowanie i prowadzenie kursów oraz szkoleń.

(111) **162342** (220) 2001 06 16 (210) 237017  
(151) 2005 02 25

(732) Przedsiębiorstwo Inżynierii Środowiska BIONIKA  
Sławomir Balcerzak, Darłowo, PL.

(540)



Kolory znaku: niebieski, czerwony, biały, szary, czarny

(531) 24.15, 27.5, 29.1

(510), (511) **31** cebulki kwiatowe, choinki bożonarodzeniowe, drzewa (rośliny), krzewy, kwiaty naturalne, palmy, rośliny, sadzonki, zioła ogrodowe świeże, usługi w zakresie szkółek roślinnych, **40** składowanie odpadów, wywożenie nieczystości stałych i płynnych, niszczenie odpadów, utylizacja odpadów, usługi w zakresie wysypisk śmieci, **43** domy turystyczne, domy wypoczynkowe, usługi hotelarskie, kawiarnie i restauracje.

(111) **162343** (220) 2001 06 21 (210) 237188  
(151) 2005 02 17

(732) Motor Klub Wawer, Warszawa, PL.

(540)



Kolory znaku: żółty, pomarańczowy

(531) 27.5, 29.1

(510), (511) **12** pojazdy jednośladowe z silnikiem spalinowym.

(111) **162344** (220) 2001 06 20 (210) 237219  
(151) 2005 02 17

(732) GRO-DACH Magdalena Szczerbiak, Rąbień, PL.

(540)



(531) 26.3, 27.5

(510), (511) **06** metalowe pokrycia dachowe, metalowe rynny, **19** ceramiczne pokrycia dachowe, rynny z tworzyw sztucznych.

(111) **162345** (220) 2001 06 20 (210) 237231  
(151) 2005 02 17

(732) Przedsiębiorstwo Produkcyjno-Usługowo-Handlowe „HEMIDAR” Zakład Pracy Chronionej Henryk Jan Gabryszak, Rogoźno, PL.

(540)



Kolory znaku: biały, czerwony, seledynowy

(531) 27.5, 29.1

(510), (511) **32** napoje bezalkoholowe.

(111) **162346** (220) 2001 06 25 (210) 237416  
(151) 2005 02 09

(732) Domain Menada Spółka z o.o., Warszawa, PL.

(540) BARON DE PARIS

(510), (511) **33** wino.

(111) **162347** (220) 2001 06 27 (210) 237578  
(151) 2005 02 11

(732) INSTAL-PROJEKT Gawłowsy, Ścierzyńscy Spółka Jawna, Włocławek, PL.

(540)



(531) 26.1, 27.5

(510), (511) **11** elementy grzejne, grzejniki centralnego ogrzewania, grzejniki i suszarki elektryczne, uchwyty, zawory i inny osprzęt do grzejników i suszarek nie zawarty w innych klasach, **16** czasopisma, periodyki, katalogi, kalendarze, broszury, foldery, plakaty i ulotki reklamowe, druki i formularze.

(111) **162348** (220) 2001 06 29 (210) 237579  
(151) 2005 02 18

(732) „ALIAN” Spółka Akcyjna, Ostrów Wielkopolski, PL.

(540) vinationale

(510), (511) **33** napoje alkoholowe, koktajle alkoholowe, wina, wina musujące, wódki, likiery, spirytus, brandy, **35** organizowanie sieci sprzedaży napojów alkoholowych, usługi prowadzenia sklepów i hurtowni z napojami alkoholowymi.

(111) **162349** (220) 2001 06 29 (210) 237600  
(151) 2005 02 11

(732) Firma Handlowa LOTAR Bogdan Wójcik, Zofia Wójcik, Kraków, PL.

(540)



Kolory znaku: czerwony

(531) 27.5, 29.1

(510), (511) **06** bariery ochronne i ograniczające przejście, bramki metalowe, bariery ochronne i ograniczające przejście, bramki metalowe, bariery elektroniczne sterowane, **09** bramki elektroniczne, bariery elektroniczne sterowane, **20** regały drewniane i metalowe, metalowe regały koszarowe, gabloty obrotowe, stojaki siatkowe, metalowe szafki i biurka, manekiny, krzesła, kontuury sklepowe, metalowe stojaki na ubrania.

(111) **162350** (220) 2001 06 29 (210) 237601  
(151) 2005 02 11

(732) Firma Handlowa LOTAR Bogdan Wójcik, Zofia Wójcik, Kraków, PL.

(540) LOTAR

(510), (511) **06** barierki ochronne i ograniczające przejście, bramki metalowe, bariery metalowe, **09** bramki elektroniczne, bariery elektroniczne sterowane, **20** regały drewniane i metalowe, metalowe regały koszone, gabloty obrotowe, stojaki siatkowe, metalowe szafki i biurka, manekiny, krzesła, kontuary sklepowe, metalowe stojaki na ubrania.

(111) **162351** (220) 2001 06 30 (210) 237621  
(151) 2005 02 15

(732) CDF ARCHITEKCI Biuro Projektowe Karol Fiedor, Poznań, PL.

(540)



(531) 26.4, 27.5

(510), (511) **42** projektowanie techniczne w budownictwie, usługi architektoniczne, wzornictwo przemysłowe, ekspertyzy w zakresie budownictwa, doradztwo w zakresie ochrony środowiska, usługi w zakresie dekoratorstwa wnętrz.

(111) **162352** (220) 2001 07 02 (210) 237643  
(151) 2005 02 25

(732) UNICOM - BOLS GROUP Spółka z o.o., Oborniki Wielkopolskie, PL.

(540) FUSION

(510), (511) **06** pojedyncze drobne wyroby metalowe, metalowe kapsle i zamknięcia do butelek, wyroby z metali nieszlachetnych nie ujęte w innych klasach, **09** utwory muzyczne na nośnikach magnetycznych i optycznych, płyty, **16** papier, tektura i wyroby z tych materiałów, książki, czasopisma, ulotki, broszury, kalendarze, notatniki, materiały piśmiennicze, materiały introligatorskie i fotograficzne, kleje do materiałów piśmienniczych i do celów domowych, materiały dla artystów, pędzle malarskie, maszyny do pisania i sprzęt biurowy (z wyjątkiem mebli), materiały szkoleniowe i instruktażowe (z wyjątkiem aparatów), materiały z tworzyw sztucznych do pakowania (nie ujęte w innych klasach), czcionki drukarskie, matryce, **20** niemetalowe kapsle i zamknięcia do butelek, wyroby (nie ujęte w innych klasach) z drewna, korka, trzciny, wikliny, rogu, kości, kości słoniowej, fiszbinów, muszli, bursztynu, macicy perłowej, sepiolitu, imitacji tych surowców lub z tworzyw sztucznych, **21** przybory kuchenne i gospodarstwa domowego oraz pojemniki (wykonane nie z metali szlachetnych ani nie pokrywane nimi), kieliszki, szklanki, filiżanki, pucharki szklane lub metalowe, nie przerobione lub półprzetworzone szkło (z wyjątkiem szkła stosowanego w budownictwie), wyroby szklane, porcelanowe i ceramiczne nie ujęte w innych klasach, **25** odzież, obuwie, nakrycia głowy, **28** karty do gry, **32** piwo, wody mineralne i gazowane oraz inne napoje bezalkoholowe, soki i napoje owocowe, syropy i inne produkty do produkcji napojów, **33** napoje alkoholowe, wina, wódki, likiery, **35** usługi reklamowe i promocyjne, usługi w zakresie projektowania i produkcji materiałów reklamowych, usługi marketingowe, **41** usługi rozrywkowe i edukacyjne, usługi w zakresie organizowania imprez rozrywkowych, usługi w zakresie działalności sportowej i kulturalnej, usługi w zakresie produkcji utworów muzycznych, **43** usługi w zakresie prowadzenia pubów i restauracji.

(111) **162353** (220) 2001 06 30 (210) 237656  
(151) 2005 02 14

(732) CERSANIT S.A., Kielce, PL.

(540) PALLADA

(510), (511) **19** płytki i listwy wykładzinowe niemetalowe, glazura, terakota, gres.

(111) **162354** (220) 2001 07 02 (210) 237729  
(151) 2005 02 03

(732) Zakład Mięśny Dobrowolscy Spółka z o.o., Wadowice Górne, PL.

(540)



Kolory znaku: pomarańczowy, czerwony, czarny, biały

(531) 26.4, 26.5, 27.5, 29.1

(510), (511) **29** bekon, buliony, cebula konserwowana, chrupki ziemniaczane, chrupki owocowe, drób, filety, flaki, galaretki jadalne, groch konserwowany, grzyby konserwowane, jaja, jogurt, kapusta kwaszona, kaszanka, kefir, kiełbasy, koncentrat pomidorowy, konfitury, konserwy mięsne i rybne, korniszony, krokiety spożywcze, łosoś, margaryna, marmolady, masło, mięso, mięso konserwowane, mięsne ekstrakty, mięso wieprzowe, mleczne produkty, mleko, mrożone warzywa i owoce, oleje jadalne, owoce smażone, owoce konserwowane, paszety z wątróbki, paszety mięsne, pikle, przecier pomidorowy, rosoły, ryby, ryby konserwowane, ryby solone, sałatki owocowe, sałatki warzywne, sery, smalec, szynka, tłuszcze jadalne, warzywa gotowane, konserwowane i suszone, wątróbka, wędliny, wyroby garmażeryjne, przetwory mięsne, przetwory owocowe, zupy, żelatyna do celów spożywczych, żywność solona, **30** aromaty do ciast inne niż oleje esencyjne, biszkopty, budynie, bułki, chleb, ciasta, ciastka, cukier, cukierki, czekolada, czekoladki, czekoladki nadziewane, grysiki, guma do żucia, herbata, herbatniki, kakao, kasze spożywcze, kawa, keczup, zagęszczacze do kiełbas, kukurydza mielona, kukurydza prażona, kukurydziane płatki, kukurydziana mąka, lody spożywcze, majonezy, makarony, mąka spożywcza, mąka pszenna, mąka sojowa, miód, muesli, musztarda, napoje na bazie czekolady, kakao i kawy, ocet, płatki owsiane, paszety w cieście, pierożki ravioli, pizze, płatki zbożowe suszone, sosy (przyprawy), pomidorowe sosy, sosy sojowe, sosy mięsne, przyprawy, ryż, słodycze, sól kuchenna, sushi, środki wiążące do kiełbas, środki do zmiękczenia mięsa do użytku domowego, wafle, wyroby cukiernicze, **31** owoce nieprzetworzone, **43** usługi garmażeryjne, usługi barowe i kawiarniane.

(111) **162355** (220) 2001 07 03 (210) 237772  
(151) 2005 02 02

(732) Pomorska Fundacja Integracyjna, Bydgoszcz, PL.

(540)



Kolory znaku: czarny, biały, niebieski, żółty, zielony

(531) 1.3, 5.5, 7.1, 26.2, 26.3, 27.5, 29.1

(510), (511) **39** organizowanie turystyki krajowej i zagranicznej, wycieczek, zabaw, wczasów, pobytów sanatoryjno-leczniczych z wyłączeniem zakwaterowania i żywienia, rezerwacja miejsc, **43** usługi hotelowo gastronomiczne, **44** usługi gabinetów masażu, solariumów, saun, siłowni i akupunktury.

(111) **162356** (220) 2001 07 03 (210) 237773  
(151) 2005 02 02

(732) Pomorska Fundacja Integracyjna, Bydgoszcz, PL.  
(540)



Kolory znaku: czarny, biały, niebieski, zielony, żółty  
(531) 1.3, 5.5, 7.1, 26.2, 26.3, 27.5, 29.1  
(510), (511) **39** organizowanie turystyki krajowej i zagranicznej, wycieczek, zabaw, wczasów, pobytów sanatoryjno-leczniczych z wyłączeniem zakwaterowania i wyżywienia, rezerwacja miejsc, **43** usługi hotelowo gastronomiczne, **44** usługi gabinetów masażu, solariów, saun, siłowni i akupunktury.

(111) **162357** (220) 2001 07 03 (210) 237783  
(151) 2005 02 08  
(732) J.J.Z. Terpiłowscy S.C. Jacek Terpiłowski,  
Józef Z. Terpiłowski, Szczecin, PL.  
(540)



Kolory znaku: czerwony, żółty, biały  
(531) 26.5, 27.5, 27.7, 29.1  
(510), (511) **14** pierścionki z brylantami, kamieniami szlachetnymi i naturalnymi, kolczyki z kamieniami naturalnymi i szlachetnymi, klipsy, łańcuszki, naszyjniki i kolie z kamieniami naturalnymi, szlachetnymi i bez kamieni, bransolety do zegarków, broszki, spinki do mankietów, spinki i szpilki do krawatów, brylanty i wyroby z brylantami, perły hodowlane i wyroby z pereł, wyroby ze złota, wyroby z platyny z kamieniami naturalnymi i bez kamieni, wyroby srebrne i posrebrzane, kamienie szlachetne naturalne i syntetyczne, wyroby grawerowane, srebrne wyroby artystyczne, zegarki naręczne kwarcowe i mechaniczne, etui do biżuterii, **16** artykuły papiernicze, papier i torebki do pakowania papierowe i z tworzyw sztucznych, ozdobne pudełka kartonowe i papierowe, papier firmowy, wizytówki firmowe, metki papierowe do biżuterii, metki papierowe do zegarków, pióra, długopisy, ołówki, tusze i atramenty, naboje do piór, **18** portfele i portmonetki ze skóry, paski do zegarków ze skóry i z tworzyw sztucznych, **20** bursztyny, wyroby z bursztynu i wyroby z bursztynami, wyroby z masy perłowej, wyroby z kości słoniowej nie zawarte w innych klasach.

(111) **162358** (220) 2001 07 05 (210) 237804  
(151) 2005 02 14  
(732) BONGRAIN S.A., Viroflay, FR.  
(540)



Kolory znaku: biały, żółty, czerwony, jasnozielony, ciemnozielony, czarny, granatowy, brązowy  
(531) 5.3, 5.5, 6.3, 25.1, 27.5, 29.1  
(510), (511) **29** sery twarogowe.

(111) **162359** (220) 2001 07 05 (210) 237805  
(151) 2005 02 14  
(732) BONGRAIN S.A., Viroflay, FR.  
(540)



Kolory znaku: Zielony, żółty, jasnozielony, ciemnozielony, niebieski, biały, pomarańczowy, brązowy  
(531) 5.5, 5.9, 6.19, 11.3, 19.9, 25.1, 27.5, 29.1  
(510), (511) **29** sery twarogowe.

(111) **162360** (220) 2001 07 05 (210) 237806  
(151) 2005 02 14  
(732) BONGRAIN S.A., Viroflay, FR.  
(540)



Kolory znaku: niebieski, fioletowy, biały, zielony, granatowy, różowy, czerwony  
(531) 3.13, 5.5, 24.17, 25.1, 25.12, 27.5, 27.7, 29.1  
(510), (511) **29** sery twarogowe.

(111) **162361** (220) 2001 07 04 (210) 237750  
(151) 2005 02 14  
(732) FUNDACJA DZIECIOM „ZDAŻYĆ z POMOCĄ”,  
Warszawa, PL.  
(540) Certyfikat Dobroczynności  
(510), (511) **16** galanteria papiernicza, pomoce dydaktyczne z wyjątkiem aparatury i instrumentów, wydawnictwa poligraficzne, **28** artykuły zabawkarskie.

(111) **162362** (220) 2001 07 10 (210) 238034  
(151) 2005 02 15  
(732) Klub Kultury Filmowej, Zielona Góra, PL.  
(540)



Kolory znaku: biały, zielony, niebieski, czarny, żółty  
(531) 27.1, 27.5, 29.1  
(510), (511) **35** zarządzanie działalnością artystyczną, dystrybucja materiałów reklamowych, edycja tekstów, **41** wypożyczanie filmów dla kin, wypożyczanie projektorów i sprzętu audiowizualnego, organizowanie i prowadzenie spektakli i konkursów filmowych, organizowanie wystaw okolicznościowych, nauczanie w zakresie historii i kultury filmowej, publikowanie tekstów in-

nych niż reklamowe, prowadzenie dyskusyjnych klubów filmowych, tłumaczenie występów, publikacji i list dialogowych, **43** usługi dotyczące zakwaterowania uczestników festiwalu filmowego, organizowanych kursów i obozów szkoleniowych.

(111) **162363** (220) 2001 07 11 (210) 238135  
(151) 2005 02 21  
(732) PHU MJM Maciej Marciniak, Tychy, PL.  
(540)



Kolory znaku: pomarańczowy, szary, biały  
(531) 26.1, 27.5, 29.1

(510), (511) **09** komputery, akcesoria komputerowe, nośniki danych, systemy i oprogramowanie komputerowe, **42** usługi z zakresu prowadzenia witryny internetowej.

(111) **162364** (220) 2001 07 11 (210) 238136  
(151) 2005 02 21  
(732) PHU MJM Maciej Marciniak, Tychy, PL.  
(540) cdrmarket

(510), (511) **09** komputery, akcesoria komputerowe, nośniki danych, systemy i oprogramowanie komputerowe, **42** usługi z zakresu prowadzenia witryny internetowej.

(111) **162365** (220) 2001 07 13 (210) 238169  
(151) 2005 02 16  
(732) TVN Spółka z o.o., Warszawa, PL.  
(540)



Kolory znaku: czarny, biały, niebieski, czerwony, pomarańczowy, brązowy, złoty, czerwono-brązowy, biało-szary  
(531) 6.7, 26.4, 27.5, 29.1

(510), (511) **03** kosmetyki, wyroby perfumeryjne, środki myjące, czyszczące i piorące, **09** programy telewizyjne, filmy, audycje radiowe utrwalone w formie zapisanej taśmy filmowej, taśmy video, taśmy magnetycznej, dysków optycznych w wersji przystosowanej do odtwarzania w komputerach multimedialnych, zapisane nośniki obrazu i dźwięku, gry komputerowe, **16** papier, karton i wyroby z tych materiałów nie ujęte w innych klasach, druki akcydensowe, kalendarze, foldery, prospekty, afisze, plakaty, fotografie, nalepki, publikacje drukowane, czasopisma, książki, broszury, materiały piśmienne, papeterie, torby do pakowania z papieru i tworzyw sztucznych, materiały szkoleniowe i instruktażowe (z wyjątkiem aparatów), **25** odzież, odzież sportowa, obuwie, nakrycia głowy, **28** gry, zabawki i sprzęt sportowy nie ujęte w innych klasach, **35** usługi w zakresie reklamy: organizacja i prowadzenie kampanii reklamowych, wynajem i sprzedaż miejsca i czasu na cele reklamowe w środkach masowego przekazu, usługi w zakresie produkcji audycji i filmów reklamowych dla radia, telewizji, filmu, internetu, usługi w zakresie dystrybucji i doręczania prospektów i próbek reklamowych, organizacji pokazów i wystaw w celach handlowych lub reklamowych, usługi badania opinii publicznej, badania rynku mediów i reklamy, **38** usługi w zakresie agencji informacyjnej: zbieranie i rozpowszechnianie informacji, usługi w zakresie rozpowszechniania programów telewizyjnych, reportaży, filmów dokumentalnych i fabularnych, widowisk rozrywkowych i sportowych, usługi w zakresie: emisji telewizyjnej i ra-

diowej, obsługi przekazu dźwięku i obrazu, usługi w zakresie: obsługi przekazu cyfrowego, organizowania systemów transmisyjnych dźwięku, obrazu i sygnału cyfrowego, rozpowszechniania programów i informacji za pośrednictwem sieci informatycznych - internetu, **41** usługi w zakresie rozrywki: organizacja rozrywkowych widowisk telewizyjnych, audycji radiowych, produkcja filmów dokumentalnych, reportaży, programów telewizyjnych, organizacji teleturniejów i konkursów, usługi w zakresie nauczania, usługi w zakresie wynajmowania studia nagraniowego, filmowego, usługi w zakresie organizacji i produkcji nagrań filmowych, dźwiękowych, usługi w zakresie organizacji imprez artystycznych, estradowych, sportowych, rekreacyjnych, usługi wydawnicze - publikowanie książek i innych materiałów drukowanych innych niż teksty reklamowe, usługi w zakresie obsługi technicznej i menedżerskiej produkcji telewizyjnej i filmowej, **42** usługi w zakresie administrowania prawami własności intelektualnej, udzielania licencji dotyczących własności intelektualnej, pośrednictwa w obrocie prawami własności intelektualnej.

(111) **162366** (220) 2001 07 13 (210) 238170  
(151) 2005 02 16  
(732) TVN Spółka z o.o., Warszawa, PL.  
(540) bez montażu

(510), (511) **03** kosmetyki, wyroby perfumeryjne, środki myjące, czyszczące i piorące, **09** programy telewizyjne, filmy, audycje radiowe utrwalone w formie zapisanej taśmy filmowej, taśmy video, taśmy magnetycznej, dysków optycznych w wersji przystosowanej do odtwarzania w komputerach multimedialnych, zapisane nośniki obrazu i dźwięku, gry komputerowe, **16** papier, karton i wyroby z tych materiałów nie ujęte w innych klasach, druki akcydensowe, kalendarze, foldery, prospekty, afisze, plakaty, fotografie, nalepki, publikacje drukowane, czasopisma, książki, broszury, materiały piśmienne, papeterie, torby do pakowania z papieru i tworzyw sztucznych, materiały szkoleniowe i instruktażowe (z wyjątkiem aparatów), **25** odzież, odzież sportowa, obuwie, nakrycia głowy, **28** gry, zabawki i sprzęt sportowy nie ujęte w innych klasach, **35** usługi w zakresie reklamy: organizacja i prowadzenie kampanii reklamowych, wynajem i sprzedaż miejsca i czasu na cele reklamowe w środkach masowego przekazu, usługi w zakresie produkcji audycji i filmów reklamowych dla radia, telewizji, filmu, internetu, usługi w zakresie dystrybucji i doręczania prospektów i próbek reklamowych, organizacji pokazów i wystaw w celach handlowych lub reklamowych, usługi badania opinii publicznej, badania rynku mediów i reklamy, **38** usługi w zakresie agencji informacyjnej: zbieranie i rozpowszechnianie informacji, usługi w zakresie rozpowszechniania programów telewizyjnych, reportaży, filmów dokumentalnych i fabularnych, widowisk rozrywkowych i sportowych, usługi w zakresie: emisji telewizyjnej i radiowej, obsługi przekazu dźwięku i obrazu, usługi w zakresie: obsługi przekazu cyfrowego, organizowania systemów transmisyjnych dźwięku, obrazu i sygnału cyfrowego, rozpowszechniania programów i informacji za pośrednictwem sieci informatycznych - internetu, **41** usługi w zakresie rozrywki: organizacja rozrywkowych widowisk telewizyjnych, audycji radiowych, produkcja filmów dokumentalnych, reportaży, programów telewizyjnych, organizacji teleturniejów i konkursów, usługi w zakresie nauczania, usługi w zakresie wynajmowania studia nagraniowego, filmowego, usługi w zakresie organizacji i produkcji nagrań filmowych, dźwiękowych, usługi w zakresie organizacji imprez artystycznych, estradowych, sportowych, rekreacyjnych, usługi wydawnicze - publikowanie książek i innych materiałów drukowanych innych niż teksty reklamowe, usługi w zakresie obsługi technicznej i menedżerskiej produkcji telewizyjnej i filmowej, **42** usługi w zakresie administrowania prawami własności intelektualnej, udzielania licencji dotyczących własności intelektualnej, pośrednictwa w obrocie prawami własności intelektualnej.

(111) **162367** (220) 2001 07 30 (210) 238947  
(151) 2005 02 18  
(732) „mPunkt Polska” Spółka z o.o., Warszawa, PL.

(540)



Kolory znaku: biały, zielony, niebieski

(531) 14.7, 16.1, 25.5, 26.4, 27.5, 29.1

(510), (511) **09** anteny, aparaty fotograficzne, celowniki aparatów fotograficznych, ciemnie fotograficzne, czytniki dla informatyki, czytniki optyczne, diapozytywy, drukarki komputerowe, dyktafony, dyski optyczne, dyski magnetyczne, dyskietki, dystrybutory dysków, dzwonki alarmowe elektryczne, dzwonki sygnalizacyjne, ekrany dla fotografii, ekrany projekcyjne, ekrany video, epidiaskopy, filtry do fotografii, fotokopiarki, futerały na przyrządy i aparaturę fotograficzną, głośniki, gramofony, interfejsy, kalkulatory, kamery filmowe, kamery video, karty magnetyczne, karty z pamięcią lub mikroprocesorem, kasety video, klawiatury komputerowe, komputery, kuwety fotograficzne, lampy błyskowe dla fotografii, lampy do ciemni fotograficznych, lasery nie do celów medycznych, lokówki elektrotermiczne, lornetki, lunety, lupy, magnetofony, magnetowidy, megafony, maszyny liczące i sumujące, mikrofony, monitory, nadajniki telekomunikacyjne, napędy dyskowe dla informatyki, nośniki danych magnetyczne, nośniki danych optyczne, notesy elektroniczne, obiektywy, odbiorniki radiowe, odbiorniki audio i video, odtwarzacze kaset i płyt kompaktowych, pamięci komputerowe, pióra elektroniczne, plotery, płyty fotograficzne, procesory tekstu, programy komputerowe, przewody elektryczne, przewody telefoniczne, radioaparaty do samochodów, słuchawki telefoniczne, stacje taśm magnetycznych dla informatyki, statywy aparatów fotograficznych, szafki na głośniki, tablice ogłoszeniowe elektroniczne, taśmy magnetyczne do rejestracji dźwięku, taśmy video, telefony przewodowe, telefony bezprzewodowe, telewizory, wagi, wtyczki, wyłączniki elektryczne, wzmacniacze, żelazka elektryczne, **35** agencje reklamowe, analizy kosztów, badania w dziedzinie działalności gospodarczej, badanie rynku, doradztwo w zakresie organizowania i zarządzania działalnością gospodarczą, doradztwo w zakresie zarządzania personalnego, fotokopiowanie, informacja handlowa, marketing, rachunkowość, reklama, weryfikacja rachunków, telefoniczne udzielanie informacji dla nieobecnych abonentów, **37** aktywacja, konserwacja i naprawy telefonów komórkowych, instalacja, konserwacja i naprawy telefonów, instalowanie, konserwacja i naprawy komputerów i komputerowych urządzeń peryferyjnych, **38** informacja o telekomunikacji, komunikacja telefoniczna, przesyłanie wiadomości i obrazu, radiofonia, telefonia komórkowa, telewizja kablowa, wypożyczanie modemów, telefonów i urządzeń do przekazywania informacji, wypożyczanie urządzeń telekomunikacyjnych, zlecenia przywoławcze, **45** monitorowanie obiektów stałych i ruchomych wyposażonych w stałe i przenośne urządzenia telekomunikacyjne.

(111) **162368** (220) 2001 08 01 (210) 239036

(151) 2005 02 01

(732) NABOKU Spółka z o.o., Warszawa, PL.

(540)



Kolory znaku: czarny, czerwony, żółty

(531) 26.4, 26.11, 27.5, 29.1

(510), (511) **41** organizowanie rozrywki, organizowanie zabaw, organizowanie rekreacji, organizowanie przyjęć, usługi związane z organizacją i prowadzeniem dyskotek, prowadzenie klubów, **43** restauracje, restauracje samoobsługowe, bary, bary szybkiej obsługi, kawiarnie, kafeterie, usługi hotelowe, prowadzenie moteli, prowadzenie domów turystycznych, prowadzenie domów wypoczynkowych.

(111) **162369** (220) 2001 08 01 (210) 239035

(151) 2005 02 01

(732) NABOKU Spółka z o.o., Warszawa, PL.

(540) NABOKU

(510), (511) **41** organizowanie rozrywki, organizowanie zabaw, organizowanie rekreacji, organizowanie przyjęć, usługi związane z organizacją i prowadzeniem dyskotek, prowadzenie klubów, **43** restauracje, restauracje samoobsługowe, bary, bary szybkiej obsługi, kawiarnie, kafeterie, usługi hotelowe, prowadzenie moteli, prowadzenie domów turystycznych, prowadzenie domów wypoczynkowych.

(111) **162370** (220) 2001 07 31 (210) 239062

(151) 2005 02 21

(732) „HORTINO Zakład Przetwórstwa Owocowo-Warzywnego Leżajsk” Spółka z o.o., Leżajsk, PL.

(540) codziennie w kuchni z polską rodziną

(510), (511) **05** dietetyczna żywność dla celów leczniczych, **29** buliony owocowe, flaki, galaretki jadalne, jogurty, kapusta kwaszona, kefir, koncentraty pomidorowe, konfitury, konserwy mięsne i rybne, konserwy z warzywami, korniszony, napoje mleczne, produkty mleczne, mrożone warzywa i owoce, owoce konserwowe, owoce smażone, pasztety, pasztet mięsny, pikle, przeciery pomidorowe, pulpa owocowa, rosoly, rośliny strączkowe konserwowe, sałatki warzywne, warzywa gotowane, warzywa konserwowane, warzywa suszone, zupy, **30** ciastka, kanapki, kukurydza prażona, lody, lody spożywcze, lody spożywcze w proszku, lód do napojów chłodzących, majonezy, mleko w proszku dla dzieci, pierożki, ravioli, płatki owsiane i zbożowe suszone, sosy pomidorowe, przyprawy, słodczyce, sosy mięsne, spaghetti, wyroby cukiernicze, **31** dynie, groch świeży, grzyby świeże, jagody, krzewy, kukurydza, kwiaty naturalne, produkty rolnicze, ogórki, orzechy, sałata, świeże owoce i jarzyny, warzywa świeże, **32** aperitify bezalkoholowe, ekstrakty owocowe bezalkoholowe, koktajle bezalkoholowe, napoje bezalkoholowe, nektary owocowe, piwo, soki owocowe, soki warzywne, syropy do napojów, wody mineralne, **35** organizowanie wystaw w celach reklamowych i handlowych, reklama, rozprowadzanie materiałów reklamowych, reklama radiowa i telewizyjna, **39** dystrybucja towarów, pakowanie produktów, usługi transportowe i magazynowanie, **42** doradztwo rolnicze, **43** usługi gastronomiczne, **44** usługi rolnicze, wypożyczanie sprzętu rolniczego.

(111) **162371** (220) 2001 07 31 (210) 239071

(151) 2005 02 09

(732) Studio ARCIS Spółka Cywilna Mariusz Pawlak, Piotr Klasek, Tarnowskie Góry, PL.

(540)

(531) 26.4, 27.5

(510), (511) **35** usługi reklamowe, **41** usługi wydawnicze, **42** usługi w zakresie projektowania budowlanego, urbanistycznego i technologicznego.

(111) **162372** (220) 2001 07 31 (210) 239077

(151) 2005 02 28

(732) „LEN” Spółka Akcyjna, Kamienna Góra, PL.

(540)



(531) 27.5

(510), (511) **24** tkaniny bawełniane, drelich, tkaniny elastyczne, flanele, tkaniny lniane i z dodatkiem lnu, tkaniny obiciowe do mebli, tkaniny flagowe, tkaniny wełniane, dzianiny, lurex, tiul, szyfon, firany z tworzyw naturalnych i sztucznych, z przędz poliamidowych, poliestrowych, elastycznych, ręczniki, flagi, sztandary, obrusy, serwety, **35** usługi w zakresie sprzedaży tkanin, dzianin i wyrobów tekstylnych, obrusów, ręczników, flag, odzieży, parasoli ogrodowych, markiz, altan, mebli, mebli ogrodowych i elementów architektury ogrodowej, sprzętu do wypoczynku i rekreacji w terenie, **40** usługi w zakresie uszlachetniania dzianin i tkanin poprzez nanoszenie preparacji i kalandrowania, usługi wykańczalnicze w zakresie tkanin, nanoszenie druków na tkaninach.

(111) **162373** (220) 2001 07 30 (210) 239175

(151) 2005 02 11

(732) P.P.H.U. JANIS Spółka Cywilna Krystyna Janiak, Piotr Janiak, Krzysztof Janiak, Kościelna Wieś, PL.

(540)



(531) 26.1, 27.5

(510), (511) **18** torby, torebki, plecaki młodzieżowe i sportowe, tomnistry, kosmetyczki, saszetki, portfele, walizy, teczki.

(111) **162374** (220) 2001 08 01 (210) 239177

(151) 2005 02 02

(732) „WODNIK” FIRMA HANDLOWO-IMPORTOWA Urszula Kostanowicz, Radwanice, PL.

(540) WODNIK

(510), (511) **35** prowadzenie hurtowni i/lub sklepu/ów z pompami do: wody, ścieków, zanieczyszczonej wody, oleju, oraz hydroforami, osprzętem i częściami zamiennymi do nich, **37** usługi z zakresu instalowania, remontów i konserwacji pomp: wodnych, do ścieków, do zanieczyszczonej wody, do oleju napędowego, akumulatorowych oraz hydroforów, i osprzętu do nich.

(111) **162375** (220) 2001 08 04 (210) 239246

(151) 2005 02 08

(732) Zakład Stolarki Budowlanej „SOBAŃSKI” S.C. Zenon Sobański, Maciej Sobański, Czechel, PL.

(540)



Kolory znaku: brązowy

(531) 7.1, 26.1, 27.5, 29.1

(510), (511) **19** materiały budowlane niemetalowe, niemetalowa stolarka budowlana: okna, drzwi, witryny, parapety, ościeżnice, niemetalowe nawiewniki do montowania w oknach, niemetalowe listwy przypodłogowe i przy futrynach drzwi, szkło, szyby, szyby zespolone, rolety i żaluzje z materiałów niemetalowych i niemetalowych, **37** usługi remontowo-budowlane, usługi ogólnobudowlane, usługi w zakresie montażu stolarki budowlanej.

(111) **162376** (220) 2001 08 06 (210) 239267

(151) 2005 02 08

(732) „BAT FORUM BT” Trejanowski Spółka Jawna, Zakład Pracy Chronionej, Sucumin, PL.

(540)



Kolory znaku: granatowy, czarny, niebieski, biały, żółty i odcienie, złoty, czerwony, jasnoniebieski

(531) 2.1, 19.1, 27.5, 29.1

(510), (511) **07** maszyny i urządzenia dla przetwórstwa rolno-spożywczego, kompostowni i pieczarkarni, maszyny i urządzenia do pakowania w folię termokurczliwą, maszyny do owijania ładunków na paletach, **16** opakowania z papieru, kartonu i tworzyw sztucznych, artykuły papiernicze, instrukcje, foldery, materiały informacyjne, ulotki reklamowe, **37** serwis naprawczy gwarancyjny i pogwarancyjny maszyn i urządzeń dla przetwórstwa rolno-spożywczego, maszyn i urządzeń do pakowania w folię termokurczliwą, maszyn do owijania ładunków na paletach, **39** przewóz towarów środkami transportu samochodowego, pakowanie towarów i magazynowanie, **40** obróbka materiałów w tym toczenie, frezowanie, spawanie, szlifowanie, wiercenie, hartowanie metali, **42** usługi konstruktorskie maszyn i urządzeń oraz opakowań, wykonywanie ekspertyz i opinii technicznych.

(111) **162377** (220) 2001 08 06 (210) 239276

(151) 2005 02 08

(732) Komenda Miejska Policji, Wrocław, PL.

(540)



Kolory znaku: czarny, niebieski, biały, złoto-brązowy, rudy, szaro-niebieski

(531) 3.1, 4.5, 29.1

(510), (511) **16** materiały do nauczania, plakaty, broszury, figurki, karty okolicznościowe, nalepki, chorągiewki, **25** kostiumy przebieranki, **28** zabawki pluszowe, maskotki, lalki, **35** promocja nowych form pracy Policji na rzecz społeczeństwa, **41** usługi w zakresie organizowania popularyzatorskich imprez i konkursów dotyczących prewencji kryminalnej i bezpieczeństwa na drodze, w drodze do szkoły, bezpiecznych wakacji, bezpiecznego wypoczynku, bezpieczeństwa dziecka w domu i w miejscach publicznych, usługi edukacyjne dotyczące bezpieczeństwa na drodze, w drodze do szkoły, bezpiecznych wakacji, bezpiecznego wypoczynku, bezpieczeństwa dziecka w domu i w miejscach publicznych, połączona z wykorzystaniem materiału dydaktycznego, emblematów, kostiumów oraz specjalnie oznakowanych upominków w postaci papierowych chorągiewek, figurek, maskotek, zabawek, nalepek, kart pocztowych, kubków, pokazy sprzętu policyjnego i zmotoryzowanego połączone z treningiem praktycznym.



(111) **162378** (220) 2001 08 06 (210) 239277  
 (151) 2005 02 08  
 (732) Zakłady Spożywcze MALWA Lech Jan Bartold, Blichowo, PL.  
 (540)



(531) 27.5  
 (510), (511) **30** bezmięśne wyroby garmazeryjne, pierogi, naleśniki, kluski, kluseczki, makarony, wyroby makaronowe z mieszanek mąki pszennej i sojowej, należące do klasy 30 inne potrawy na bazie mieszanek mąki pszennej i sojowej z wyjątkiem pieczywa cukierniczego oraz wyrobów cukierniczych i słodczy.

(111) **162379** (220) 2001 08 06 (210) 239278  
 (151) 2005 02 08  
 (732) Zakłady Spożywcze „MALWA” Lech Jan Bartold, Blichowo, PL.  
 (540)



(531) 5.3, 26.11, 27.5, 29.1  
 (510), (511) **30** makarony pszenno-sojowe oraz wyroby makaronowe z mieszanek mąki pszennej i sojowej.

(111) **162380** (220) 2001 08 07 (210) 239291  
 (151) 2005 02 04  
 (732) Wydawnictwo „MURATOR” Spółka z o.o., Warszawa, PL.  
 (540)



Kolory znaku: czerwony, czarny  
 (531) 27.5, 29.1  
 (510), (511) **09** płyty CD, **16** katalogi, fotografie, wydawnictwa prasowe, **35** usługi w zakresie: reklamy osób trzecich, organizowania i prowadzenia akcji promocyjnych, rozpowszechniania materiałów, reklamowych i promocyjnych, tworzenia i udostępniania komputerowych baz danych, **36** usługi w zakresie: pośrednictwa w handlu nieruchomościami, wynajmu i dzierżawy nieruchomości, administrowania nieruchomościami, wyceny nieruchomości, pośrednictwa handlowego przy kojarzeniu kontrahentów, **37** usługi w zakresie: budownictwa, remontów i renowacji, nadzoru budowlanego, **38** usługi w zakresie przesyłania informacji tekstowej i obrazowej przy pomocy komputerów, **40** usługi w zakresie poligrafii, **41** usługi w zakresie: produkcji programów radiowych i telewizyjnych, działalności szkoleniowej w zakresie budownictwa, architektury, urbanistyki, projektowania wnętrz i ogrodów, organizowania konkursów, organizowania i prowadzenia sympozjów, konferencji i seminariów, **42** usługi w zakresie: doradztwa i projektowania technicznego w dziedzinie budownictwa, architektury i urbanistyki, ekspertyz inżynierskich związanych z budownictwem i architekturą, organizowania targów i wystaw handlowych.

(111) **162381** (220) 2001 08 06 (210) 239322  
 (151) 2005 02 02  
 (732) KIM Fabryka Koncentratów Spożywczych Iwona Szkwarek Nguyen, Wrocław, PL.  
 (540)



Kolory znaku: biały, niebieski, beżowy, jasnobrązowy, czerwony, jasnozielony, zielony, ciemnobrązowy, żółty, fioletowy, kremowy, czarny  
 (531) 4.1, 5.9, 8.5, 11.3, 27.5, 29.1  
 (510), (511) **29** zupy błyskawiczne.

(111) **162382** (220) 2001 08 08 (210) 239345  
 (151) 2005 02 04  
 (732) TVN Spółka z o.o., Warszawa, PL.  
 (540)



Kolory znaku: niebiesko-granatowy, jasnoniebieski, ciemnogranatowy, biało-szary  
 (531) 26.1, 26.2, 27.5, 29.1  
 (510), (511) **03** kosmetyki, wyroby perfumeryjne, środki myjące, czyszczące i piorące, **09** programy telewizyjne, filmy, audycje radiowe utrwalone w formie zapisanej taśmy filmowej, taśmy video, taśmy magnetycznej, dysków optycznych w wersji przystosowanej do odtwarzania w komputerach multimedialnych, zapisane nośniki obrazu i dźwięku, gry komputerowe, **16** papier, karton i wyroby z tych materiałów nie ujęte w innych klasach, druki akcydensowe, kalendarze, foldery, prospekty, afisze, plakaty, fotografie, nalepki, publikacje drukowane, czasopisma, książki, broszury, materiały piśmienne, papeterie, torby do pakowania z papieru i tworzyw sztucznych materiały szkoleniowe i instruktażowe (z wyjątkiem aparatów), **25** odzież, odzież sportowa, obuwie, nakrycia głowy, **28** gry, zabawki i sprzęt sportowy nie ujęte w innych klasach, **35** usługi w zakresie reklamy : organizacja i prowadzenie kampanii reklamowych, wynajem i sprzedaż miejsca i czasu na cele reklamowe w środkach masowego przekazu, usługi w zakresie produkcji audycji i filmów reklamowych dla radia, telewizji, filmu, internetu, usługi w zakresie dystrybucji i doręczania prospektów i próbek reklamowych, organizacji pokazów i wystaw usługi badania opinii publicznej, badania rynku mediów i reklamy, **38** usługi w zakresie agencji informacyjnej: zbieranie i rozpowszechnianie informacji, usługi w zakresie rozpowszechniania programów telewizyjnych, reportaży, filmów dokumentalnych i fabularnych, widowisk rozrywkowych i sportowych, usługi w zakresie: emisji telewizyjnej i radiowej, obsługi przekazu dźwięku i obrazu, usługi w zakresie: obsługi przekazu cyfrowego, organizowania systemów transmisyjnych dźwięku, obrazu i sygnału cyfrowego, rozpowszechniania programów i informacji za pośrednictwem sieci informatycznych internetu, udostępnianie informacji w systemie online, **41** usługi w zakresie rozrywki: organizacja rozrywkowych widowisk telewizyjnych, audycji radiowych, produkcja filmów dokumentalnych, reportaży, programów telewizyjnych, organizacji teleturniejów i konkursów, usługi w zakresie nauczania, usługi w zakresie wynajmowania studia nagraniowego, filmowego,

usługi w zakresie organizacji i produkcji nagrań filmowych, dźwiękowych, usługi w zakresie organizacji imprez artystycznych, estradowych, sportowych, rekreacyjnych, usługi wydawnicze - publikowanie książek i innych materiałów drukowanych, usługi w zakresie obsługi technicznej i menedżerskiej produkcji telewizyjnej i filmowej, **42** usługi w zakresie administrowania prawami własności intelektualnej, udzielania licencji dotyczących własności intelektualnej, pośrednictwa w obrocie prawami własności intelektualnej.

(111) **162383** (220) 2001 08 08 (210) 239440  
(151) 2005 02 04

(732) Maria Ziębińska, Stanisław Ziębiński ICE-Mastry Spółka Jawna, Czaniec, PL.

(540) KRÓL PLAŻY

(510), (511) **30** lody, lody spożywcze, lody spożywcze w proszku, sorbety jako lody, torty lodowe, rolady lodowe, jogurt mrożony, ciasta mrożone, ciasta i wyroby cukiernicze, słodczyce, cukierki, środki wiążące do lodów spożywczych.

(111) **162384** (220) 2001 08 08 (210) 239442  
(151) 2005 02 07

(732) Maria Ziębińska, Stanisław Ziębiński „ICE MASTRY” Spółka Jawna, Czaniec, PL.

(540) EXTRA VAGANZA

(510), (511) **30** lody, lody spożywcze, lody spożywcze w proszku, sorbety jako lody, torty lodowe, rolady lodowe, jogurt mrożony, ciasta mrożone, ciasta i wyroby cukiernicze, słodczyce, cukierki, środki wiążące do lodów spożywczych.

(111) **162385** (220) 2001 08 08 (210) 239443  
(151) 2005 02 07

(732) Maria Ziębińska, Stanisław Ziębiński „ICE MASTRY” Spółka Jawna, Czaniec, PL.

(540)

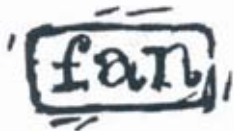

(531) 26.4, 26.11, 27.5

(510), (511) **30** lody, lody spożywcze, lody spożywcze w proszku, sorbety jako lody, torty lodowe, rolady lodowe, jogurt mrożony, ciasta mrożone, ciasta i wyroby cukiernicze, słodczyce, cukierki, środki wiążące do lodów spożywczych.

(111) **162386** (220) 2001 08 14 (210) 239575  
(151) 2005 02 04

(732) TVN Spółka z o.o., Warszawa, PL.

(540) Wieczór wyborczy w TVN

(510), (511) **03** kosmetyki, wyroby perfumeryjne, środki myjące, czyszczące i piorące, **09** programy telewizyjne, filmy, audycje radiowe utrwalone w formie zapisanej taśmy filmowej, taśmy video, taśmy magnetycznej, dysków optycznych w wersji przystosowanej do odtwarzania w komputerach multimedialnych, zapisane nośniki obrazu i dźwięku, gry komputerowe, **16** papier, karton i wyroby z tych materiałów nie ujęte w innych klasach, druki akcydensowe, kalendarze, foldery, prospekty, afisze, plakaty, fotografie, nalepki, publikacje drukowane, czasopisma, książki, broszury, materiały piśmienne, papeteria, torby do pakowania z papieru i tworzyw sztucznych, materiały szkoleniowe i instruktażowe (z wyjątkiem aparatów), **25** odzież, odzież sportowa, obuwie, nakrycia głowy, **28** gry, zabawki i sprzęt sportowy nie ujęty w innych klasach, gry elektroniczne inne niż telewizyjne, **35** usługi w zakresie reklamy: organizacja i prowadzenie kampanii reklamowych, wynajem i sprzedaż miejsca i czasu na cele reklamowe w środkach

masowego przekazu, usługi w zakresie produkcji audycji i filmów reklamowych dla radia, telewizji, filmu, internetu, usługi w zakresie dystrybucji i doręczania prospektów i próbek reklamowych, organizacji pokazów i wystaw, usługi badania opinii publicznej, badania rynku mediów i reklamy, **38** usługi w zakresie agencji informacyjnej: zbieranie i rozpowszechnianie informacji, usługi w zakresie rozpowszechniania programów telewizyjnych reportaży, filmów dokumentalnych i fabularnych, widowisk rozrywkowych i sportowych, usługi w zakresie: emisji telewizyjnej i radiowej, obsługi przekazu dźwięku i obrazu, usługi w zakresie: obsługi przekazu cyfrowego, organizowania systemów transmisyjnych dźwięku, obrazu i sygnału cyfrowego, rozpowszechniania programów i informacji za pośrednictwem sieci informatycznych internetu, **41** usługi w zakresie rozrywki: organizacja rozrywkowych widowisk telewizyjnych, audycji radiowych, produkcja filmów dokumentalnych, reportaży, programów telewizyjnych, organizacji teleturniejów i konkursów, usługi w zakresie nauczania, usługi w zakresie wynajmowania studia nagraniowego, filmowego, usługi w zakresie organizacji i produkcji nagrań filmowych, dźwiękowych, usługi w zakresie organizacji imprez artystycznych, estradowych, sportowych, rekreacyjnych, usługi wydawnicze - publikowanie książek i innych materiałów drukowanych, usługi w zakresie obsługi technicznej i menedżerskiej produkcji telewizyjnej i filmowej, **42** usługi w zakresie administrowania prawami własności intelektualnej, udzielania licencji dotyczących własności intelektualnej, pośrednictwa w obrocie prawami własności intelektualnej.

(111) **162387** (220) 2001 08 14 (210) 239596  
(151) 2005 02 24

(732) CASINO GUICHARD PERRACHON, Saint Etienne, FR.

(540) GEANT KREDYT

(510), (511) **09** magnetyczne karty płatności i dyskontowe, urządzenia automatyczne do wydawania gotówki (cash dispensers), **16** niemagnetyczne karty płatnicze i dyskontowe, czasopisma informacyjne dla posiadaczy powyższych kart, **36** usługi finansowe, usługi bankowe, udzielanie kredytów konsumentom, usługi zarządzania kontami depozytowymi, rachunkami bieżącymi, usługi konsultacyjne inwestycyjne, usługi pożyczkowe dla osób indywidualnych i przedsiębiorstw, wystawianie kart bankowych, usługi subskrypcji kart bankowych, udzielanie i dostarczanie informacji finansowych osobom prywatnym i przedsiębiorstwom, usługi finansowe brokerskie i dotyczące wkładów oszczędnościowych, usługi ubezpieczeniowe, usługi dotyczące transakcji związanych z nieruchomościami.

(111) **162388** (220) 2001 08 14 (210) 239598  
(151) 2005 02 24

(732) Exxon Mobil Corporation, Irving, US.

(540)



Kolory znaku: czerwony, szary

(531) 27.5, 29.1

(510), (511) **04** oleje przemysłowe i tłuszcze, smary, mieszaniny nawilżające, wiążące i pochłaniające kurz i pył, paliwa (również spirytus silnikowy) i materiały oświetleniowe, świece, knoty, paliwa lotnicze, smary, tłuszcze i cieczy hydrauliczne, **35** usługi reklamowe, zarządzanie w zakresie prowadzenia działalności gospodarczej, administrowanie w zakresie prowadzenia działalności gospodarczej, czynności biurowe, usługi biznesowe dotyczące przemysłu paliw lotniczych, usługi zarządzania, usługi marketingowe, usługi promocyjne, usługi doradztwa i konsultacji dotyczące wyżej wymienionych usług, **36** usługi ubezpieczeniowe, usługi finansowe, usługi monetarne, usługi dotyczące nieruchomości, usługi fakturowania i rachunkowości (billing services), oraz usługi inkasa (collection services), **37** usługi budowlane, usługi remontowe, usługi instalacyjne, usługi reperacji, konserwacji i czyszczenia sa-

molotów, usługi świadczone przez stacje zaopatrzenia samolotów, usługi parkowania samolotów, **39** usługi transportowe, usługi konfekcjonowania, pakowania i składowania towarów, usługi organizowania podróży, usługi transportu lotniczego, usługi wynajmowania i dzierżawy samolotów i pojazdów, usługi przyjmowania i wydawania bagażu, usługi załadowywania, przeładowywania i wyładowywania bagażu, usługi wsparcia naziemnego na lotniskach, usługi planowania lotów.

(111) **162389** (220) 2001 08 14 (210) 239642  
(151) 2005 02 24  
(732) „AXIA” Spółka z o.o., Łódź, PL.  
(540) magiczny czek  
(510), (511) **28** gry losowe, **35** usługi w zakresie: reklamy i marketingu oraz w zakresie promocji różnych podmiotów gospodarczych, produktów i usług, animacji dystrybutorów, przygotowywania emisji ulotek - kuponów promocyjnych, emisji ulotek - kuponów promocyjnych, **41** organizowanie gier losowych, organizowanie konkursów, organizowanie loterii promocyjnych.

(111) **162390** (220) 2002 01 15 (210) 245253  
(151) 2005 05 17  
(732) Tetra Pak Service S.A., Pully/Lausanne, CH.  
(540) Horeca Line  
(510), (511) **05** mleko w proszku, pokarm dla niemowląt, napoje i żywność dietetyczna dla celów leczniczych, **16** opakowania z papieru, kartonu, tektury i tworzyw sztucznych, **29** mleko i produkty mleczne, maślanka, zsiadłe mleko, jogurt i kefir, napoje mleczne, masło i kremy maślane, śmietana, sery, twarogi, twarożki smakowe, desery mleczne, bita śmietana, galaretki jadalne, tofu, oleje jadalne, zupy, składniki do przyrządzania zup, **30** napoje mleczne na bazie czekolady, kakao i kawy, budynie, czekolada, kawa, kakao, kleiki spożywcze na bazie mleka, lody i sorbety, majonezy, keczup, sosy, **31** świeże owoce i warzywa, **32** napoje serwatkowe, mleko migdałowe w postaci napoju, soki, nektary, koktajle, syropy owocowe i warzywne, **33** napoje alkoholowe z wyjątkiem piwa, wino, **42** usługi dotyczące doradztwa w zakresie stosowania opakowań i projektowanie opakowań.

(111) **162391** (220) 2001 08 16 (210) 239673  
(151) 2005 02 24  
(732) The Ritz - Carlton Hotel Company, LLC, Maryland, US.  
(540)



(531) 3.1, 24.9  
(510), (511) **43** usługi hotelowe i restauracyjne, wynajmowanie sal na imprezy, kongresy, sympozja, zjazdy, szkolenia, usługi w zakresie prowadzenia grill-barów, snack-barów, drink-barów, kawiarni i herbaciarni, sal koktajlowych, barów, barów tematycznych, kafeiterii, usługi cateringu, usługi przygotowywania dań na zamówienie i dostarczania do domu, usługi rezerwacji miejsc hotelowych.

(111) **162392** (220) 2001 08 16 (210) 239674  
(151) 2005 02 24  
(732) The Ritz - Carlton Hotel Company, LLC, Maryland, US.  
(540)



(531) 3.1, 24.9, 27.5  
(510), (511) **43** usługi hotelowe, restauracje, wynajmowanie sal na imprezy, kongresy, sympozja, zjazdy, szkolenia, usługi w zakresie

prowadzenia grill-barów, snack-barów, drink-barów, kawiarni i herbaciarni, sal koktajlowych, barów, barów tematycznych, kafeiterii, usługi cateringu, usługi przygotowywania dań na zamówienie i dostarczania do domu, usługi rezerwacji miejsc hotelowych.

(111) **162393** (220) 2001 08 16 (210) 239675  
(151) 2005 02 24  
(732) The Ritz - Carlton Hotel Company, LLC, Maryland, US.  
(540) RITZ-CARLTON  
(510), (511) **43** usługi hotelowe, restauracje, wynajmowanie sal na imprezy, kongresy, sympozja, zjazdy, szkolenia, usługi w zakresie prowadzenia grill-barów, snack-barów, drink-barów, kawiarni i herbaciarni, sal koktajlowych, barów, barów tematycznych, kafeiterii, usługi cateringu, usługi przygotowywania dań na zamówienie i dostarczania do domu, usługi rezerwacji miejsc hotelowych.

(111) **162394** (220) 2001 08 16 (210) 239701  
(151) 2005 02 07  
(732) STUDIO MAK Sp.z o.o., Wrocław, PL.  
(540)



Kolory znaku: czerwony, czarny  
(531) 26.4, 27.5, 29.1  
(510), (511) **35** usługi agencji reklamowej, **40** usługi poligraficzne.

(111) **162395** (220) 2001 08 16 (210) 239708  
(151) 2005 02 07  
(732) NAVIMAR ENTERPRISES Ltd., Gdańsk, PL.  
(540)



Kolory znaku: ciemnoniebieski, biały  
(531) 3.7, 26.11, 27.5, 29.1  
(510), (511) **01** gazy techniczne, **07** silniki do pojazdów wodnych i regulatory prędkości obrotowej do nich, chłodnice do silników, zawory, cylindry, głowice, tłoki, korbowody i łożyska do silników pojazdów wodnych, silniki hydrauliczne, maszyny i mechanizmy napędowe, przekładnie zębate i sprzęgła do pojazdów wodnych, mechanizmy sterowania hydraulicznego do silników, żurawie do podnoszenia i wyciągania, **12** pojazdy wodne, kadłuby łodzi i statków, urządzenia sterowe do statków, szalupy, śruby napędowe do łodzi i statków, żurawiki do łodzi, odboje dla statków, bosaki, haki do łodzi, knagi, zaciski żeglarskie.

(111) **162396** (220) 2001 08 16 (210) 239712  
(151) 2005 02 04  
(732) „AUTO GAZ ŚLĄSK” Spółka z o.o., Katowice, PL.  
(540)



Kolory znaku: niebieski  
(531) 27.5, 29.1  
(510), (511) **06** zbiorniki i butle metalowe, przewody doprowadzające metalowe, **09** regulatory ciśnienia, elektrozawory odcinające, elektryczne urządzenia sterujące, przełączające i zabezpieczające, **16** katalogi, instrukcje obsługi, fotografie, rysunki ofertowe, **17** przewody doprowadzające niemetalowe, **35** informacja handlowa o sieci usług dotyczących pojazdów zasilanych gazem, badanie i analiza rynku pojazdów zasilanych paliwem gazowym, **37** naprawy gwarancyjne i pogwarancyjne instalacji zasilających

w pojazdach, montaż urządzeń i instalacji zasilających, prowadzenie punktów serwisowych pojazdów, wykonywanie przeróbek instalacji zasilających benzynowych i olejowych w pojazdach na instalacje gazowe, **41** prowadzenie szkoleń, seminariów, odczytów, konferencji i kursów edukacyjnych, **42** doradztwo techniczne, projektowanie i opracowywanie dokumentacji technicznej, homologacyjnej, serwisowej i gwarancyjnej instalacji zasilających w pojazdach, badania techniczne i homologacyjne pojazdów, wydawanie świadectw homologacyjnych, nadzór autorski realizacji projektów oraz montażu zbiorników gazowych i instalacji zasilających.

(111) **162397** (220) 2001 08 16 (210) 239719  
(151) 2005 02 18  
(732) GT-TECH Tomasz Grycuk, Białystok, PL.  
(540)



Kolory znaku: pomarańczowy, żółty, czarny, czerwony, złoty  
(531) 5.11, 11.3, 27.5, 29.1  
(510), (511) **30** przyprawy z korzeni spożywczych, **32** piwo.

(111) **162398** (220) 2001 08 17 (210) 239721  
(151) 2005 02 07  
(732) GEOINVERS Zbigniew Siejka, Kraków, PL.  
(540) GEOINVERS  
(510), (511) **36** wycena nieruchomości, pośrednictwo w obrocie nieruchomościami, **41** komputerowy skład tekstów, usługi wydawnicze (z wyjątkiem czasopism, periodyków i gazet), **42** usługi projektowe, usługi geodezyjne, usługi w zakresie oprogramowania komputerowego.

(111) **162399** (220) 2001 08 21 (210) 239854  
(151) 2005 02 07  
(732) e-point Spółka Akcyjna, Warszawa, PL.  
(540) Active Content  
(510), (511) **35** usługi reklamowe polegające na: prowadzeniu agencji reklamowej, reklamie za pośrednictwem sieci komputerowej, badaniu rynku, rozpowszechnianiu ogłoszeń reklamowych, promocji dla osób trzecich, **38** usługi telekomunikacyjne polegające na: połączeniu ze światową siecią komputerową za pośrednictwem telekomunikacji, przesyłaniu informacji tekstowej i obrazowej przy pomocy komputera, **41** usługi w zakresie nauczania i prowadzenia szkoleń dotyczących: administrowania stronami komputerowymi oraz sieciowymi, sprzętu komputerowego, projektowania stron internetowych, systemów komputerowych, oprogramowania komputerowego, tworzenia i utrzymywania stron internetowych dla osób trzecich, instalacji, konserwacji i aktualizacji oprogramowania komputerowego, **42** usługi w zakresie opiniowania i ekspertyz dotyczących: administrowania stronami komputerowymi oraz sieciowymi, sprzętu komputerowego, projektowania stron internetowych, systemów komputerowych, oprogramowania komputerowego, tworzenia i utrzymywania stron internetowych dla osób trzecich, instalacji, konserwacji i aktualizacji oprogramowania komputerowego, usługi w zakresie oprogramowania komputerowego: programowanie, projektowanie systemów, projektowanie, instalowanie, konserwowanie, aktualizowanie.

(111) **162400** (220) 2001 08 22 (210) 239900  
(151) 2005 02 28  
(732) SENZOR Polska Sp.z o.o., Chorzów, PL.  
(540)



Kolory znaku: granatowy, czerwony, biały  
(531) 27.5, 29.1  
(510), (511) **35** usługi sprzedaży hurtowej i detalicznej urządzeń z automatycznym spustem wody, urządzeń sanitarnych, wyposażenia łazienek oraz elementów i podzespołów dla instalacji wodociagowych, doradztwo handlowe i organizacyjne w powyższym zakresie, redagowanie i publikowanie tekstów reklamowych, folderów, prospektów, prowadzenie działalności marketingowej i reklamy, pośrednictwo handlowe, **36** prowadzenie sprzedaży w systemie ratalnym i kompensacyjnym, faktoring, **37** usługi w zakresie prowadzenia montażu, serwisu, napraw gwarancyjnych i pogwarancyjnych urządzeń z automatycznym spustem wody, urządzeń sanitarnych, wyposażenia łazienek oraz elementów i podzespołów dla instalacji wodociagowych, **39** usługi w zakresie przewozu towarów i osób samochodami, transport pasażerski i towarowy, pośrednictwo w transporcie, przewóz osób wraz z bagażem, wynajmowanie pojazdów, wynajmowanie miejsc parkingowych, **42** specjalistyczne doradztwo techniczne.

(111) **162401** (220) 2001 08 22 (210) 239930  
(151) 2005 02 28  
(732) Centrum Informacji Menedżera  
prof. dr hab. Krystyna Chlewicka-Goździk, Warszawa, PL.  
(540)



(531) 27.5  
(510), (511) **16** książki, czasopisma, wydawnictwa nieperiodyczne, **35** usługi analizy stanu przedsiębiorstwa, systemów motywacyjnych oraz zarządzania i organizacji, usługi opiniowania, ekspertyz i doradztwa w zakresie przekształceń własnościowych przedsiębiorstw, **36** usługi wynajmu lokali mieszkalnych i użytkowych, **41** usługi kursów edukacyjnych dla kandydatów na: doradców inwestycyjnych, maklerów giełdowych i likwidatorów oraz kursów, szkoleń, warsztatów i seminariów na temat zarządzania, bankowości i finansów, marketingu, rynku kapitałowego, rachunkowości, podatków i ubezpieczenia.

(111) **162402** (220) 2001 08 22 (210) 239946  
(151) 2005 02 09  
(732) HDN Development Corporation (Kentucky corporation), Florence, US.  
(540) KRISPY KREME  
(510), (511) **30** kawa, herbata, kakao, kawa nienaturalna, pączki, donuty, placki z nadzieniem, ciastka, bułeczki, słodkie bułki, bagietki, ciasta, obwarzanki (baigle), wyroby cukiernicze, ciasto na pączki, w proszku, **43** usługi podawania potraw i napojów, usługi restauracyjne, usługi przygotowywania i dostarczania pączków, placków, ciast, ciasteczek, bułeczek, słodkich bułeczek, obwarzanków, ciast, kawy, soków, kakao i napojów.

(111) **162403** (220) 2001 08 21 (210) 240019  
(151) 2005 02 21  
(732) Wytwórnia Klejów i Zapraw Budowlanych „ATLAS”  
Grzelak i Wspólnicy Spółka Jawna, Łódź, PL.  
(540) woder  
(510), (511) **01** produkty i półprodukty chemiczne, substancje chemiczne nie przetworzone, kleje i zaprawy klejowe, środki impreg-

nujące i konserwujące, preparaty do odtłuszczania, 17 części do pojazdów z tworzyw sztucznych, przewody do chłodziarek i uszczelki do pojazdów, okładziny sprzęgieł do pojazdów, zderzaki gumowe do pojazdów, masy uszczelniające i hydroizolujące, powłoki izolacyjne.

(111) **162404** (220) 2001 08 29 (210) 240169  
(151) 2005 02 28 (441) 2002 03 11  
(732) WILBO Spółka Akcyjna, Władysławowo, PL.  
(540)



Kolory znaku: bordowy, biały, czarny, czerwony, ciemnoniebieski, białoszaro-brązowy, żółty, brązowo-żółto-żółty, granatowy  
(531) 1.17, 6.3, 24.5, 25.1, 27.5, 29.1

(510), (511) **06** puszki do konserw metalowe, **28** śmieszne rzeczy w postaci pojemników, woreczków, butelek i puszek wypełnionych powietrzem lub piaskiem albo piaskiem z innymi przedmiotami jako zabawki lub atrapy konserw i innych produktów.

(111) **162405** (220) 2001 08 29 (210) 240170  
(151) 2005 02 28 (441) 2002 03 11  
(732) WILBO Spółka Akcyjna, Władysławowo, PL.  
(540)



Kolory znaku: bordowy, biały, czarny, jasnoszary, jasnobrązowy, brązowo-żółto-żółty, granatowy, żółty, czerwony  
(531) 2.3, 6.3, 24.5, 25.1, 27.5, 29.1

(510), (511) **06** puszki do konserw metalowe, **28** śmieszne rzeczy w postaci pojemników, woreczków, butelek i puszek wypełnionych powietrzem lub piaskiem albo piaskiem z innymi przedmiotami jako zabawki lub atrapy konserw i innych produktów.

(111) **162406** (220) 2001 08 31 (210) 240253  
(151) 2005 02 09  
(732) „BIOWET PUŁAWY” Spółka z o.o., Puławy, PL.  
(540) LEWAGRAN

(510), (511) **05** biologiczne i chemiczne preparaty do celów weterynaryjnych, dodatki do pasz do celów weterynaryjnych, enzymatyczne preparaty do celów weterynaryjnych, kultury mikroorganizmów do celów weterynaryjnych, mikroelementy i mikroorganizmy dla zwierząt, odczynniki chemiczne do celów weterynaryjnych, przeciwinsektowe środki dla zwierząt, środki do niszczenia pasożytów i robaków u zwierząt, środki dezynfekujące dla zwierząt, środki odstraszające owady, środki oszłamniające i uspokajające dla zwierząt, leki i wyciągi lecznicze do celów weterynaryjnych.

(111) **162407** (220) 2001 09 03 (210) 240312  
(151) 2005 02 16  
(732) „POLOmarket” Spółka z o.o., Giebnia, PL.

(540)



Kolory znaku: żółty, ciemnoniebieski, biały, czarny, zielony, jasnozielony

(531) 5.3, 5.7, 26.1, 26.4, 26.11, 26.13, 27.5, 29.1

(510), (511) **30** wyroby piekarnicze w postaci paluszków: paluszki sezamowe.

(111) **162408** (220) 2001 09 03 (210) 240313  
(151) 2005 02 16  
(732) „POLOmarket” Spółka z o.o., Giebnia, PL.  
(540)



Kolory znaku: żółty, czerwony, biały, czarny

(531) 11.3, 26.4, 26.11, 26.13, 27.5, 29.1

(510), (511) **30** wyroby piekarnicze w postaci paluszków: paluszki słone.

(111) **162409** (220) 2001 09 04 (210) 240344  
(151) 2005 02 28  
(732) Unilever N.V., Rotterdam, NL.  
(540) COCCOLINO RAPIDA

(510), (511) **03** detergenty, preparaty i substancje do prania, preparaty do kondycjonowania tkanin, produkty do zmiękczenia tkanin, preparaty wybielające, preparaty do wywabiania plam, preparaty dezodoryzujące i odświeżające do odzieży i do tkanin, mydła, mydła do wybielania optycznego tkanin, preparaty do mycia rąk, krochmal do stosowania w praniu, saszetki i wkładki do perfumowania tkanin, preparaty czyszczące, nabłyszczające, szorujące i ścierne, pot pourri, wody zapachowe, dezodoranty do użytku osobistego.

(111) **162410** (220) 2001 09 05 (210) 240365  
(151) 2005 03 29  
(732) Przedsiębiorstwo Aparatury Kontrolno - Pomiarowej „ALFA-TECH” Jacek Kasprzyk, Kraków, PL.  
(540) ALFA-TECH

(510), (511) **09** aparatura kontrolno-pomiarowa i automatyka pomiarowa, **35** zgrupowanie na rzecz osób trzecich różnych towarów z zakresu aparatury kontrolno-pomiarowej oraz automatyki pomiarowej pozwalające je nabyć w drodze sprzedaży internetowej oraz sklepowej, **37** serwis, usługi i instalacje aparatury kontrolno-pomiarowej oraz automatyki pomiarowej.

(111) **162411** (220) 2001 09 05 (210) 240394  
(151) 2005 02 21  
(732) Esprit International (California Limited Partnership), New York, US.

(540)

NYE

(531) 26.11, 27.5

(510), (511) **09** urządzenia i przyrządy: naukowe, żeglarskie, geodezyjne, elektryczne, fotograficzne, kinematograficzne, optyczne, wagowe, pomiarowe, sygnalizacyjne, kontrolne, do ratowania życia, do celów dydaktycznych, urządzenia do nagrywania, transmisji lub reprodukcji dźwięku lub obrazu, magnetyczne nośniki danych, płyty (dyski) z nagraniami, automaty sprzedające i mechanizmy do urządzeń uruchamianych przez wrzucenie monety, kasy-sklepowe, maszyny liczące, sprzęt przetwarzający dane i komputery, urządzenia do gaszenia ognia, oprawki do szkła korekcyjnych, szkła korekcyjne, okulary słoneczne, futerały do okularów, osłony oczu, wyroby chroniące oczy i wyroby do ochrony oczu wykorzystywane przez sportowców, futerały do noszenia telefonów bezprzewodowych i komórkowych, **14** metale szlachetne i ich stopy, wyroby z metali szlachetnych lub pokrywane nimi, nie ujęte w innych klasach, wyroby jubilerskie, kamienie szlachetne, przyrządy zegarmistrzowskie i chronometryczne, **18** skóra i imitacje skóry, wyroby z tych materiałów, nie ujęte w innych klasach, skóry zwierzęce, skóry surowe, bagażniki i torby podróżne, parasolki, parasole (duże) i laski, bicze, uprząże i wyroby rymarskie, torby sportowe, torby gimnastyczne, torby na zakupy, plecaki, plecaki wykorzystywane przez obozowiczów i osoby uprawiające wspinaczkę, tornistry, torebki noszone przy pasku, torby plażowe, szaszki, aktówki, torby i walizki na komputery, etui na karty biznesowe, kosmetyczki i walizeczki na kosmetyki, torebki, portmonetki, portfele, portmonetki na monety, futerały na klucze, kufry, walizki, torby do przenoszenia konkretnych ubrań i przywieszki do bagażu, wszystkie wyroby ze skóry lub imitacji skóry, **24** tekstylia i wyroby włókiennicze nie ujęte w innych klasach, narzuty na łóżka i obrusy, pościel, prześcieradła, poszwy na kołdry, kapy na łóżka, pokrowce, poszewki na poduszki, koce, bielizna stołowa, obrusy, maty stołowe i serwetki, ręczniki, myjki i maty kąpielowe, ręczniki kuchenne oraz rękawice i uchwyty ochronne do trzymania gorących garnków z materiałów tekstylnych, **25** odzież, bielizna, rękawice, paski, szale i skarpetki, obuwie, buty i buty sportowe, nakrycia głowy, kapelusze i czapki, **35** prowadzenie punktów sprzedaży detalicznej oraz usługi związane ze sprzedażą detaliczną w trybie bezpośrednim przez sieć komputerową w zakresie odzieży, wyposażenia gospodarstw domowych i produktów do użytku osobistego, usługi w zakresie doradztwa technicznego i biznesowego oraz usługi marketingowe w dziedzinie sprzedaży detalicznej i sprzedaży detalicznej w trybie bezpośrednim przez sieć komputerową, usługi w zakresie marketingu i reklamy wspólnej producenta i detalisty.

(111) **162412** (220) 2001 09 05 (210) 240396  
 (151) 2005 03 31  
 (732) RKO Pictures, Inc. (a Delaware corporation), Los Angeles, US.  
 (540)



(531) 1.5, 7.1, 26.1, 26.2, 27.5  
 (510), (511) **09** wstępnie nagrane dyski kompaktowe, dyski laserowe, CD-Romy, płyty DVD, DVD-Romy, wideo taśmy, kasety i in-

ne wstępnie nagrane nośniki optyczne, elektroniczne i magnetyczne z filmami kinowymi oraz z filmami telewizyjnymi, animowanymi, widowiskami na żywo, programami komediowymi oraz muzycznymi, oprogramowanie komputerowe do celów rozrywkowych, **41** usługi rozrywkowe polegające na produkcji, prezentacjach, wydzierżawianiu i rozpowszechnianiu filmów kinowych oraz telewizyjnych, nagrywanie przedstawień teatralnych i innych wydarzeń rozrywkowych na kasetach wideo, dyskach laserowych, CD-Romach, płytach DVD, DVD-Romach i kasetach oraz rozpowszechnianie tych nagrań, usługi rozrywkowe w formie przedstawień dramatycznych, muzycznych i komediowych na żywo, produkcja, prezentacja, wydzierżawianie i rozpowszechnianie multimedialnych nagrań rozrywkowych.

(111) **162413** (220) 2001 09 05 (210) 240397  
 (151) 2005 03 31  
 (732) RKO Pictures, Inc. (a Delaware corporation), Los Angeles, US.  
 (540) RKO

(510), (511) **09** wstępnie nagrane dyski kompaktowe, dyski laserowe, CD-Romy, płyty DVD, DVD-Romy, wideo taśmy, kasety i inne wstępnie nagrane nośniki optyczne, elektroniczne i magnetyczne z filmami kinowymi oraz z filmami telewizyjnymi, animowanymi, widowiskami na żywo, programami komediowymi oraz muzycznymi, oprogramowanie komputerowe do celów rozrywkowych, **41** usługi rozrywkowe polegające na produkcji, prezentacjach, wydzierżawianiu i rozpowszechnianiu filmów kinowych oraz telewizyjnych, nagrywanie przedstawień teatralnych i innych wydarzeń rozrywkowych na kasetach wideo, dyskach laserowych, CD-Romach, płytach DVD, DVD-Romach i kasetach oraz rozpowszechnianie tych nagrań, usługi rozrywkowe w formie przedstawień dramatycznych, muzycznych i komediowych na żywo, produkcja, prezentacja, wydzierżawianie i rozpowszechnianie multimedialnych nagrań rozrywkowych.

(111) **162414** (220) 2001 09 05 (210) 240398  
 (151) 2005 03 31  
 (732) RKO Pictures, Inc. (a Delaware corporation), Los Angeles, US.  
 (540)



(531) 1.15, 26.3, 27.5  
 (510), (511) **09** wstępnie nagrane dyski kompaktowe, dyski laserowe, CD-Romy, płyty DVD, DVD-Romy, wideo taśmy, kasety i inne wstępnie nagrane nośniki optyczne, elektroniczne i magnetyczne z filmami kinowymi oraz z filmami telewizyjnymi, animowanymi, widowiskami na żywo, programami komediowymi oraz muzycznymi, oprogramowanie komputerowe do celów rozrywkowych, **41** usługi rozrywkowe polegające na produkcji, prezentacjach, wydzierżawianiu i rozpowszechnianiu filmów kinowych oraz telewizyjnych, nagrywanie przedstawień teatralnych i innych wydarzeń rozrywkowych na kasetach wideo, dyskach laserowych, CD-Romach, płytach DVD, DVD-Romach i kasetach oraz rozpowszechnianie tych nagrań, usługi rozrywkowe w formie przedstawień dramatycznych, muzycznych i komediowych na żywo, produkcja, prezentacja, wydzierżawianie i rozpowszechnianie multimedialnych nagrań rozrywkowych.

(111) **162415** (220) 2001 09 05 (210) 240399  
 (151) 2005 03 31  
 (732) RKO Pictures, Inc. (a Delaware corporation), Los Angeles, US.

(540)



(531) 1.5, 1.15, 7.1, 26.1, 27.5

(510), (511) **09** wstępnie nagrane dyski kompaktowe, dyski laserowe, CD-Romy, płyty DVD, DVD-Romy, wideo taśmy, kasety i inne wstępnie nagrane nośniki optyczne, elektroniczne i magnetyczne z filmami kinowymi oraz z filmami telewizyjnymi, animowanymi, widowiskami na żywo, programami komediowymi oraz muzycznymi, oprogramowanie komputerowe do celów rozrywkowych, **41** usługi rozrywkowe polegające na produkcji, prezentacjach, wydzierżawianiu i rozpowszechnianiu filmów kinowych oraz telewizyjnych, nagrywanie przedstawień teatralnych i innych wydarzeń rozrywkowych na kasetach wideo, dyskach laserowych, CD-Romach, płytach DVD, DVD-Romach i kasetach oraz rozpowszechnianie tych nagrań, usługi rozrywkowe w formie przedstawień dramatycznych, muzycznych i komediowych na żywo, produkcja, prezentacja, wydzierżawianie i rozpowszechnianie multimedialnych nagrań rozrywkowych.

(111) **162416** (220) 2001 09 06 (210) 240428  
 (151) 2005 02 14 (441) 2002 03 11  
 (732) N.E.T.Co United S.A., Road Town, VG.  
 (540)



Kolorы znaku: biały, czerwony, niebieski, złoty, czarny

(531) 3.1, 24.1, 25.5, 26.1, 27.5, 29.1

(510), (511) **34** tytoń; papierosy; cygara; przybory dla palaczy.

(111) **162417** (220) 2001 09 06 (210) 240429  
 (151) 2005 02 11  
 (732) LABORATOIRES DOLISOS, Boulogne, FR.  
 (540) OMEOF TAL

(510), (511) **05** produkty farmaceutyczne, weterynaryjne i sanitarne do celów medycznych, substancje dietetyczne do celów leczniczych, żywność dla niemowląt, plastry, materiały opatrunkowe, materiały do plombowania zębów, woski dentystyczne, środki odkażające, środki do zwalczania robactwa, fungicydy, herbicydy.

(111) **162418** (220) 2001 09 07 (210) 240438  
 (151) 2005 03 01  
 (732) DETAN Sp.z o.o., Kielce, PL.  
 (540)



Kolorы znaku: niebieski, biały

(531) 20.1, 25.5, 27.5, 29.1

(510), (511) **35** publikowanie materiałów reklamowych, kompilacja informacji komputerowych bazach danych, **37** wykonywanie robót budowlanych związanych z wznoszeniem budynków i budowli, specjalistyczne roboty budowlane, wykonywanie instalacji elektrycznych budynków i budowli, wykonywanie pozostałych instalacji budowlanych, **42** projektowanie budynków i budowli, poszukiwania i badania geologiczne, usługi geodezyjne i kartograficzne, analiza projektów technicznych, badania techniczne.

(111) **162419** (220) 2001 09 07 (210) 240447  
 (151) 2005 02 15  
 (732) OLDTIMER GARAGE Leszek Władysław Łyżwiński,  
 Szczecin, PL.  
 (540)



(531) 2.1, 18.1, 26.3, 27.5

(510), (511) **12** motocykle, samochody, motorowery, części do motocykli, motorowerów i samochodów: amortyzatory zawieszenia, resory, błotniki, dachy opuszczane w samochodach, dętki do opon, drążki skrętne, drzwi, hamulce, klocki hamulcowe, okładziny hamulcowe, szczęki hamulcowe, karoserie samochodowe, kierownice pojazdów, klaksony, koła, piasty kół, szprychy do kół, korki do zbiorników paliwa, lusterka wsteczne, łańcuchy sterownicze, łańcuchy transmisyjne, mechanizmy napędu, napinacze do szprych kół, wały napędowe, obręcze do piast kół, obudowy części pojazdów lądowych, inne niż silników, obudowy samochodów, ogumienie do pojazdów, opony, osie pojazdów, podwozia, szyby, zderzaki, skrzynie biegów, przekładnie redukcyjne, przetworniki momentu obrotowego, siedzenia do pojazdów, silniki do pojazdów lądowych, sprzęgła, kosze przystosowane do pojazdów dwuśladowych, pokrowce na pojazdy, przyczepy boczne, bagażniki do pojazdów, **35** organizacja imprez handlowych oraz reklamowych w zakresie motocykli, motorowerów, samochodów osobowych, pośrednictwo handlowe w zakresie pojazdów lądowych i części do nich, **37** usługi serwisu i naprawy w zakresie samochodów, motocykli i motorowerów, dorabianie części zamiennych do nich, naprawy, konserwacje i renowacje pojazdów zabytkowych, **41** organizacja imprez o charakterze sportowym, kulturalnym i edukacyjnym w zakresie motoryzacji, publikowanie tekstów innych niż reklamowe.

(111) **162420** (220) 2001 09 07 (210) 240454  
 (151) 2005 03 01 (441) 2002 03 11  
 (732) Leier Tarnowskie Zakłady Ceramiki Budowlanej S.A.,  
 Wola Rzędzińska, PL.

(540) LEIERPOR

(510), (511) **17** materiały izolacyjne, **19** belki niemetalowe, belki stropowe niemetalowe, betonowe elementy budowlane, cegły, surowiec ceramiczny, dachówka niemetalowa, pokrycia dachowe niemetalowe, deflektory kominowe niemetalowe, glina do wyrobu cegieł, kanały kominowe niemetalowe, konstrukcje niemetalowe, kominy niemetalowe, materiały konstrukcyjne niemetalowe, nadproża niemetalowe, nasady kominowe niemetalowe, płyty niemetalowe, pustaki ścienne, pustaki stropowe, spoiwa do murów, tynki, masy tynkarskie, zaprawa murarska.

(111) **162421** (220) 2001 09 07 (210) 240455  
 (151) 2005 03 01 (441) 2002 03 11  
 (732) Leier Tarnowskie Zakłady Ceramiki Budowlanej S.A.,  
 Wola Rzędzińska, PL.  
 (540) LEIERTHERM

(510), (511) **17** materiały izolacyjne, **19** belki niemetalowe, belki stropowe niemetalowe, betonowe elementy budowlane, cegły, surowiec ceramiczny, dachówka niemetalowa, pokrycia dachowe niemetalowe, deflektory kominowe niemetalowe, glina do wyrobu cegieł, kanały kominowe niemetalowe, konstrukcje niemetalowe, kominy niemetalowe, materiały konstrukcyjne niemetalowe, nadproża niemetalowe, nasady kominowe niemetalowe, płyty niemetalowe, pustaki ścienne, pustaki stropowe, spoiwa do murów, tynki, masy tynkarskie, zaprawa murarska.

(111) **162422** (220) 2001 09 07 (210) 240463  
(151) 2005 03 01  
(732) Zakład Mięśne Dobrowolscy Sp. z o.o., Wadowice Górne, PL.  
(540)

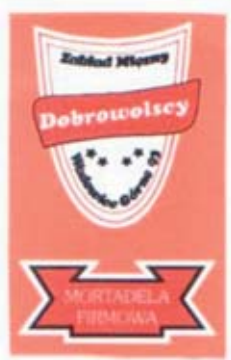

Kolory znaku: różowy, biały, czerwony, czarny  
(531) 1.1, 24.1, 27.5, 29.1

(510), (511) **29** wędliny, kiełbasa, bekon, szynka, przetwory mięsne, **43** usługi garmazeryjne, usługi barowe i kawiarniane.

(111) **162423** (220) 2001 09 07 (210) 240473  
(151) 2005 03 01 (441) 2002 03 11  
(732) Cheil Industries Inc., KR.  
(540) STARON

(510), (511) **19** materiały budowlane niemetalowe mianowicie kamienie syntetyczne, sztuczny marmur, bloki, boazeria, panele ściennie, balustrady, poręcze, listwy oraz ramiaki poziome używane w konstrukcjach, ozdobne sufity, drzwi i panele podłogowe nie z metalu używane w budownictwie.

(111) **162424** (220) 2001 09 07 (210) 240478  
(151) 2005 02 11  
(732) Cadbury Limited, Bournville, GB.  
(540) VIKING

(510), (511) **30** czekolada, czekoladki oraz niemedyczne słodycze, herbatniki, ciastka, wafle, lody i mrożone słodycze.

(111) **162425** (220) 2001 09 07 (210) 240499  
(151) 2005 02 28  
(732) BOLS Spółka z o.o., Oborniki Wielkopolskie, PL.  
(540)



Kolory znaku: czerwony, czarny  
(531) 27.5, 29.1

(510), (511) **33** napoje alkoholowe, wina, wódki, likiery, **35** usługi reklamowe i promocyjne, usługi w zakresie projektowania i produkcji materiałów reklamowych, usługi marketingowe.

(111) **162426** (220) 2001 09 10 (210) 240530  
(151) 2005 02 08  
(732) MARMA Polskie Folie Spółka z o.o., Rzeszów, PL.  
(540)



Kolory znaku: biały, niebieski

(531) 26.4, 26.11, 27.5, 29.1

(510), (511) **17** folie do budowy ogrodowych oczek wodnych i basenów.

(111) **162427** (220) 2001 09 10 (210) 240531  
(151) 2005 02 25 (441) 2002 03 11  
(732) Usługi Handlowo-Marketingowe - Jarosław Majer, Gdynia, PL.  
(540)



Kolory znaku: czerwony, pomarańczowy, żółty, biały

(531) 8.7, 27.5, 29.1

(510), (511) **29** nabiał, jajka, ekstrakty jajowe, masa jajowa pasteryzowana sucha.

(111) **162428** (220) 2001 09 10 (210) 240552  
(151) 2005 02 18  
(732) Laboratorium Kosmetyków Naturalnych „FARMONA” Spółka z o.o., Kraków, PL.

(540) kobiecy sekret

(510), (511) **03** produkty kosmetyczne, środki kosmetyczne do pielęgnacji ciała, kremy, balsamy, żele do ciała, dezodoranty do użytku osobistego, wyroby perfumeryjne, wody kolońskie, preparaty kosmetyczne do kąpieli, mydła toaletowe, szampony i środki do pielęgnacji włosów, szminki, środki kosmetyczne do płukania jamy ustnej.

(111) **162429** (220) 2001 09 10 (210) 240553  
(151) 2005 02 18  
(732) Laboratorium Kosmetyków Naturalnych „FARMONA” Spółka z o.o., Kraków, PL.

(540) piękno z ziołowej apteki

(510), (511) **03** produkty kosmetyczne, środki kosmetyczne do pielęgnacji ciała, kremy, balsamy, żele do ciała, dezodoranty do użytku osobistego, wyroby perfumeryjne, wody kolońskie, preparaty kosmetyczne do kąpieli, mydła toaletowe, szampony i środki do pielęgnacji włosów, szminki, środki kosmetyczne do płukania jamy ustnej.

(111) **162430** (220) 2001 09 10 (210) 240571  
(151) 2005 02 18  
(732) Advanced Medical Optics, Inc., Irvine, US.  
(540) WHITESTAR

(510), (511) **09** programy komputerowe stosowane w chirurgii okulistycznej.

(111) **162431** (220) 2001 08 27 (210) 240118  
(151) 2005 04 27  
(732) Fabryka Pił i Narzędzi „WAPIENICA” S.A., Bielsko Biała, PL.



(540)



Kolory znaku: żółty, brązowy, czarny, szary, biały  
(531) 3.13, 27.5, 29.1

(510), (511) **07** narzędzia do obróbki skrawaniem, piły (narzędzia), piły tarczowe płaskie z węglnikami spiekanymi, piły tarczowe segmentowe z nasypem diamentowym, piły tarczowe segmentowe z nasadzonymi segmentami, piły z wkładkami z polikrystalicznego diamentu.

(111) **162432** (220) 2001 09 12 (210) 240626  
(151) 2005 02 21

(732) Wojewódzka Biblioteka Publiczna i Książnica Miejska im. M. Kopernika, Toruń, PL.

(540)



Kolory znaku: czerwony, czarny

(531) 7.1, 20.7, 27.5, 29.1

(510), (511) **40** usługi introligatorskie, konserwacja papieru, **41** informacja o edukacji, wypożyczanie książek, publikowanie książek i tekstów innych niż teksty reklamowe, organizowanie i prowadzenie konferencji kongresów, sympozjów, zjazdów, konkursów edukacyjnych, organizowanie wystaw w celach edukacyjnych, organizowanie wystaw w celach edukacyjnych, organizowanie i prowadzenie szkoleń, usługi w zakresie wykonywania mikrofilmów i dygitalizacji dokumentów, **42** informacja naukowo-techniczna.

(111) **162433** (220) 2001 09 13 (210) 240689  
(151) 2005 03 23

(732) EUROPEJSKI FUNDUSZ LEASINGOWY S.A., Wrocław, PL.

(540) Express leasing

(510), (511) **36** leasing, usługi finansowe, informacje finansowe.

(111) **162434** (220) 2001 09 13 (210) 240690  
(151) 2005 03 23

(732) EUROPEJSKI FUNDUSZ LEASINGOWY S.A., Wrocław, PL.

(540)



Kolory znaku: czerwony

(531) 27.5, 29.1

(510), (511) **36** leasing pojazdów, leasing innych przedmiotów będących środkami trwałymi, usługi finansowe, informacje finansowe.

(111) **162435** (220) 2001 09 13 (210) 240704  
(151) 2005 03 23  
(732) INFOCREDIT Iwona Surdykowska - Huk, Warszawa, PL.  
(540)



(531) 27.5

(510), (511) **09** nośniki pamięci komputerowej, dyski magnetyczne, dyski optyczne nagrane, **35** usługi informacyjne o działalności gospodarczej, bazy danych o firmach, doradztwo w zakresie organizowania, kierowania i zarządzania działalnością gospodarczą firm, reklama i działalność informacyjna, zarządzanie zbiorami informatycznymi wywiadownia gospodarcza, prowadzenie i zarządzanie komputerową bazą danych o firmach, **36** sprawdzanie wiarygodności i zdolności kredytowej firm, analizy i doradztwo finansowe, ściąganie należności, **38** przysyłanie danych oraz informacji tekstowej i obrazowej przy pomocy terminali komputerowych, serwis informacyjny poprzez internet.

(111) **162436** (220) 2001 09 14 (210) 240734  
(151) 2005 03 25

(732) Karamon Andrzej, Wrocław, PL.

(540)



Kolory znaku: biały, czerwony, czarny

(531) 26.4, 27.5, 29.1

(510), (511) **35** prowadzenie hurtowni i/lub sklepów z opakowaniami w tym opakowaniami jednorazowymi, wyrobami chemii gospodarczej i artykułami gospodarstwa domowego włączając: wyroby nożownicze, widelce i łyżki, usługi związane z pośrednictwem handlowym i prowadzeniem interesów osób trzecich.

(111) **162437** (220) 2001 09 17 (210) 240765  
(151) 2005 02 23

(732) Przedsiębiorstwo Usług. - Handl. - Produkc. „ZPCH METGALEX” Henryk Janiak, Września, PL.

(540)



Kolory znaku: biały, zielony

(531) 27.5, 29.1

(510), (511) **06** metalowe materiały budowlane, wyroby ślusarskie, rury metalowe, konstrukcje metalowe, metalowe słupy i maszty, **11** lampy oświetleniowe, **20** meble.

(111) **162438** (220) 2001 09 17 (210) 240771  
(151) 2005 02 28

(732) JERONIMO MARTINS DYSTRYBUCJA Spółka z o.o., Poznań, PL.

(540) flamenco

(510), (511) **30** ciastka, słodycze.

(111) **162439** (220) 2001 09 17 (210) 240773  
(151) 2005 02 28

(732) JERONIMO MARTINS DYSTRYBUCJA Spółka zo.o., Poznań, PL.

(540) tomatini

(510), (511) **29** ketchup, koncentrat pomidorowy.

(111) **162440** (220) 2001 09 17 (210) 240774  
 (151) 2005 02 23  
 (732) DESIMO - DESENVOLVIMENTO E GESTO IMOBILRIA, Lda, Lizbona, PT.  
 (540) tomatino  
 (510), (511) **29** koncentrat pomidorowy, przetwory z pomidorów.

(111) **162441** (220) 2001 09 17 (210) 240776  
 (151) 2005 02 23  
 (732) DESIMO - DESENVOLVIMENTO E GESTO IMOBILRIA, Lda, Lizbona, PT.  
 (540) fantazja  
 (510), (511) **30** kasza.

(111) **162442** (220) 2001 09 17 (210) 240778  
 (151) 2005 02 28  
 (732) CZYSZCZENIE CHEMICZNE „AZZURRO” Agnieszka Prochowska, Bielsko Biała, PL.  
 (540) AZZURRO  
 (510), (511) **37** prowadzenie pralni, czyszczenie odzieży, pranie chemiczne, pranie na sucho, pranie tkanin, pranie ubrań, prasowanie bielizny, prasowanie parowe odzieży, naprawy odzieży, konserwacja, czyszczenie i naprawy odzieży, futer i odzieży skórzanej.

(111) **162443** (220) 2001 09 17 (210) 240784  
 (151) 2005 02 28  
 (732) NOEL Spółka Cywilna, Jan Krupiński, Anna Żebrowska, Piotr Żebrowski, Kraków, PL.  
 (540)



Kolory znaku: czerwony, czarny, żółty

(531) 1.3, 3.6, 27.5, 29.1  
 (510), (511) **10** artykuły ortopedyczne, foteliki dla dzieci do celów rehabilitacyjnych, meble do celów medycznych, parapodium statyczne i dynamiczne, pionizator, przyrządy do ćwiczeń leczniczych (fizycznych) przyrządy do fizykoterapii, przyrządy do przemieszczania inwalidów, urządzenia lecznicze do gimnastyki, **20** fotele, stoliczki pomocnicze, wysokie krzesła dla dzieci, **28** gry, gry w domino, gry towarzyskie, klocki, zabawki, zabawki ruchome z drzewa dla dzieci.

(111) **162444** (220) 2001 09 19 (210) 240859  
 (151) 2005 02 04  
 (732) „NADIR” Zakład Produkcji Dziewiarskiej /Małż./ Elżbieta Wójcik, Grzegorz Wójcik, Łódź, PL.  
 (540) gemis  
 (510), (511) **25** legginsy, rajstopy, skarpety, skarpetki dziecięce, podkolanówki, pończochy, wyroby pończosznicze, ubrania i nakrycia głowy.

(111) **162445** (220) 2001 09 20 (210) 240887  
 (151) 2005 03 25  
 (732) „BIG SACK” Spółka z o.o., Piastów, PL.  
 (540)



Kolory znaku: granatowy, czerwony

(531) 26.4, 27.5, 29.1

(510), (511) **35** prowadzenie sklepu i hurtowni z następującym asortymentem: okucia, pokrycia dachów metalowe, budowlane materiały metalowe, metale nieszlachetne i ich stopy, przenośne konstrukcje budowlane, drobne wyroby żelazne, klamki do drzwi, klamki do okien, metalowy osprzęt do okien i drzwi, okna, drzwi metalowe, rynny metalowe, blacha, urządzenia klimatyzacyjne, wentylacyjne, materiały uszczelniające, pakuły, materiały izolacyjne, rury elastyczne niemetalowe, kauczuk, żywica, azbest, mika, tworzywa sztuczne i wyroby z tych materiałów, pokrycia dachów niemetalowe, materiały budowlane niemetalowe, asfalt, smoła, bitum, budynki przenośne niemetalowe, ramy do okien niemetalowe, rynny niemetalowe, glina, drzwi, futryny niemetalowe, osprzęt do okien i drzwi niemetalowy, **37** usługi budowlane, naprawy, usługi instalacyjne, montaż i naprawy instalacji grzewczych, dekarstwo, **39** usługi transportowe, pakowanie i składowanie towarów.

(111) **162446** (220) 2001 09 20 (210) 240904  
 (151) 2005 02 28  
 (732) Mattel, Inc., Ell Segundo, US.  
 (540) LITTLE PEOPLE  
 (510), (511) **28** zabawki, gry, zestawy do zabawy, lalki, ubranka i akcesoria dla lalek, sprzęt wędkarski, ozdoby choinkowe, sprzęt sportowy i gimnastyczny.

(111) **162447** (220) 2001 09 21 (210) 240945  
 (151) 2005 02 28  
 (732) Wytwórnia Klejów i Zapraw Budowlanych „ATLAS” Grzelak i wspólnicy spółka jawna, Łódź, PL.  
 (540) atlas stopter  
 (510), (511) **02** pokrywające powierzchnie dekoracyjne i ochronne kompozycje trwałe lub tymczasowe, podkłady, masy szpachlowe, szpachlówki, powłoki gruntowe, środki zabezpieczające przed niszczeniem mury i inne materiały, wszystkie w formie preparatów proszkowych, płynnych, półpłynnych i rozpylanych (w tym w aerozolu) oraz rozcieńczalniki do powyższych związków i preparatów.

(111) **162448** (220) 2001 09 24 (210) 240999  
 (151) 2005 02 28  
 (732) OKECHAMP PLUS OLE Spółka z o.o., Poznań, PL.  
 (540) ole  
 (510), (511) **29** mięso, ryby, drób, dziczyzna, ekstrakty mięsne, konserwowane, suszone i gotowane owoce i warzywa, konfitury, oleje i tłuszcze jadalne, orzechy, migdały, żelatyna do celów spożywczych, grzyby konserwowane, sosy do sałat, **30** kawa, herbata, kakao, cukier, ryż, tapioka, sago, kawa naturalna, mąka i produkty zbożowe, chleb, wyroby cukiernicze i słodczyce, lody, miód, syropy.

(111) **162449** (220) 2001 09 24 (210) 241003  
 (151) 2005 02 28  
 (732) Zakład Urządzeń Metalowych „METAL-CHEM” Sp. j. A. Pocheć, L. Szymański, M. Aplas, Starachowice, PL.  
 (540)



Kolory znaku: biały, zielony

(531) 27.5, 29.1

(510), (511) **06** konstrukcje stalowe, **07** maszyny i urządzenia specjalne do przeróbki odpadów, linie technologiczne do przeróbki odpadów jak również zespoły linii i części do nich, maszyny i urządzenia do produkcji kostki brukowej, cegieł i kamieniarstwa, zgrzewarki do rur, **11** grzałki elektryczne, **40** usługi w zakresie wykonawstwa maszyn specjalnych, obróbka mechaniczna i cieplna, odlewnictwo metali kolorowych.

(111) **162450** (220) 2001 09 24 (210) 241008  
 (151) 2005 02 28  
 (732) Zakłady Wyrobów Cukierniczych „MIŚ” Spółka z o.o.,  
 Oborniki Śląskie, PL.  
 (540)



Kolory znaku: czerwony  
 (531) 2.9, 3.1, 24.1, 27.5, 29.1  
 (510), (511) **16** afisze, artykuły biurowe, kalendarze, wyroby z kartonu, torby do pakowania, prospekty, **29** produkty mleczne, mleko, oleje jadalne, tłuszcze jadalne, **30** chleb, kawa, herbata, kakao, mąka i produkty zbożowe, wyroby cukiernicze, cukier, miód, ryż, słoducze, lody, przyprawy, sosy, **31** świeże owoce i warzywa.

(111) **162451** (220) 2001 09 24 (210) 241014  
 (151) 2005 02 28  
 (732) Ogólnopolskie Centrum Dystrybucji „HURT-SERWIS”  
 Spółka z o.o., Warszawa, PL.  
 (540)



Kolory znaku: biały, niebieski, granatowy  
 (531) 26.13, 27.5, 29.1  
 (510), (511) **03** esencje eteryczne, kadzidła, saszetki zapachowe, **05** odświeżacze powietrza, dezodoranty do odświeżania i dezynfekcji pomieszczeń, środki dezynfekcyjne do WC, dezodoranty do odświeżania i dezynfekcji odzieży, środki dezynfekcyjne do celów higienicznych.

(111) **162452** (220) 2001 09 27 (210) 241175  
 (151) 2005 02 11  
 (732) BELUPO - lijekovi i kozmetika, Koprivnica, HR.  
 (540) BELOSALIC  
 (510), (511) **05** produkty farmaceutyczne.

(111) **162453** (220) 2001 09 27 (210) 241177  
 (151) 2005 02 11  
 (732) ARVESTA CORPORATION, San Francisco, US.  
 (540) COMPANION  
 (510), (511) **05** pestycydy, insektycydy, fungicydy i herbicydy stosowane w rolnictwie, ogrodnictwie, hodowli lasu oraz w gospodarstwie domowym i w ogrodnictwie.

(111) **162454** (220) 2001 09 27 (210) 241181  
 (151) 2005 02 11  
 (732) BELUPO - lijekovi i kozmetika, Koprivnica, HR.  
 (540) BELODERM  
 (510), (511) **05** produkty farmaceutyczne.

(111) **162455** (220) 2001 09 28 (210) 241270  
 (151) 2005 02 04  
 (732) Zakłady Dziewiarskie Mewa S.A., Biłgoraj, PL.

(540)



Kolory znaku: niebieski, żółty  
 (531) 5.5, 27.5, 29.1  
 (510), (511) **25** bielizna z wykończeniem antybakteryjnym.

(111) **162456** (220) 2001 09 28 (210) 241273  
 (151) 2005 02 04  
 (732) Zakłady Dziewiarskie Mewa S.A., Biłgoraj, PL.  
 (540)



Kolory znaku: granatowy  
 (531) 26.1, 27.5, 29.1  
 (510), (511) **25** bielizna, ubiory.

(111) **162457** (220) 2001 10 01 (210) 241300  
 (151) 2005 03 24  
 (732) PROGRESSIVE Agata Szurlej, Wrocław, PL.  
 (540) TEA TIME

(510), (511) **35** prowadzenie hurtowni i/lub sklepów z artykułami: spożywczymi, przemysłowymi oraz z herbatą, ziołami, lekami, farmaceutykami, ceramiką użytkową i ozdobną wyposażeniem biur, sklepów, hoteli i gospodarstwa domowego, prowadzenie interesów osób trzecich, doradztwo handlowe, usługi marketingowe i reklamowe, **43** usługi gastronomiczne w tym herbaciarnie, kawiarnie, restauracje, bufety, stołówki, jadłodajnie, puby.

(111) **162458** (220) 2001 10 02 (210) 241380  
 (151) 2005 02 18  
 (732) SANKYO COMPANY, LIMITED, Tokio, JP.  
 (540)



(531) 26.1, 26.2, 26.4  
 (510), (511) **01** chemikalia stosowane w przemyśle, pracach badawczych i fotografii jak również w rolnictwie, ogrodnictwie i leśnictwie, nieprzetworzone żywice sztuczne, nieprzetworzone tworzywa sztuczne, nawozy, mieszaniny gaszące ogień, preparaty do lutowania i odpuszczania metali, chemikalia do konserwowania żywności, substancje garbujące, kleje i spoiwa dla przemysłu, **05** preparaty farmaceutyczne, weterynaryjne i sanitarne, substancje dietetyczne do celów leczniczych, żywność dla niemowląt, plastry, materiały opatrunkowe, materiały do plombowania zębów, woski dentystyczne, środki dezynfekcyjne, preparaty do zwalczania szkodników, fungicydy, herbicydy.

(111) **162459** (220) 2001 10 03 (210) 241387  
 (151) 2005 02 18  
 (732) Przedsiębiorstwo Branży Zoologicznej „daphnia”  
 Krzysztof Madej, Sułków, PL.  
 (540) LAFTIK  
 (510), (511) **03** toaletowe środki sanitarne i kosmetyczne do pielęgnacji zwierząt, a zwłaszcza szampony.

(111) **162460** (220) 2001 10 03 (210) 241388  
 (151) 2005 02 18  
 (732) Przedsiębiorstwo Branży Zoologicznej „daphnia”  
 Krzysztof Madej, Sułków, PL.  
 (540) SIBA  
 (510), (511) **03** toaletowe środki sanitarne i kosmetyczne do pielęgnacji zwierząt, a zwłaszcza szampony.

(111) **162461** (220) 2001 10 03 (210) 241389  
 (151) 2005 02 18  
 (732) Przedsiębiorstwo Branży Zoologicznej „daphnia”  
 Krzysztof Madej, Sułków, PL.  
 (540) AVIK  
 (510), (511) **03** kosmetyki dla zwierząt, **31** pokarmy dla zwierząt.

(111) **162462** (220) 2001 10 03 (210) 241397  
 (151) 2005 02 18  
 (732) Przedsiębiorstwo Produkcyjno-Usługowo-Handlowe  
 „MARBET-WIL” Spółka z o.o., Bielsko-Biała, PL.  
 (540)



Kolory znaku: stalowo-szary, zielony, niebieski, biały  
 (531) 26.3, 26.11, 27.5, 29.1  
 (510), (511) **19** materiały budowlane niemetalowe, półfabrykaty, materiały do budowy zapór przeciwpowodziowych, wyroby na bazie polimeru siarki, siarkobeton, **37** budowa oraz naprawa zapór przeciwpowodziowych, konserwacja zapór przeciwpowodziowych.

(111) **162463** (220) 2001 10 04 (210) 241416  
 (151) 2005 02 18  
 (732) ARMADO International Spółka z o.o., Swarzędz, PL.  
 (540)



Kolory znaku: biały, brązowy, żółty  
 (531) 3.6, 26.11, 27.5, 29.1  
 (510), (511) **18** okładziny do mebli ze skóry, skóra zwierzęca, imitacje skóry, **24** tkaniny obiciowe i okładziny do mebli z materiałów tekstylnych i tworzyw sztucznych, tekstylia i wyroby włókiennicze nie ujęte w innych klasach, tkaniny imitujące skóry zwierzęce.

(111) **162464** (220) 2001 10 04 (210) 241417  
 (151) 2005 02 18  
 (732) ARMADO International Spółka z o.o., Swarzędz, PL.  
 (540)



Kolory znaku: purpurowy, niebieski, czarny  
 (531) 26.11, 27.5, 29.1  
 (510), (511) **18** okładziny do mebli ze skóry, skóra zwierzęca, imitacje skóry, **24** tkaniny obiciowe i okładziny do mebli z materiałów tekstylnych i tworzyw sztucznych, tekstylia i wyroby włókiennicze nie ujęte w innych klasach, tkaniny imitujące skóry zwierzęce.

(111) **162465** (220) 2001 10 04 (210) 241444  
 (151) 2005 02 15  
 (732) PLZESKY PRAZDROI, A.S., Pilzno, CZ.  
 (540)



Kolory znaku: zielony, biały, złoty, czerwony  
 (531) 24.3, 25.1, 26.4, 27.5, 29.1  
 (510), (511) **32** piwo, wody mineralne i wody gazowane oraz inne napoje bezalkoholowe, napoje i soki owocowe, syropy i inne preparaty do sporządzania napojów.

(111) **162466** (220) 2001 10 05 (210) 241502  
 (151) 2005 02 14  
 (732) Chrome Hearts, Inc., Hollywood, US.  
 (540)



(531) 25.1, 27.5  
 (510), (511) **14** biżuteria, mianowicie pierścionki, kolczyki, klipsy, naszyjniki, łańcuszki, wisioriki, bransoletki, kółka do kluczy i spinki do mankietów, **18** torby, mianowicie torebki, torby na ramię, plecaki, torby na zakupy, portfele, torby na narzędzia, torby na bagaż, **25** ubrania dla kobiet i mężczyzn, mianowicie dżinsy, koszulki z krótkim rękawem, podkoszulki, kurtki, marynarki, spódnice, sukienki, koszule, swetry, kamizelki, spodnie wzmacniane skórą, skórzane ochraniacze na spodnie, spodnie, szorty i o-buwie.

(111) **162467** (220) 2001 10 08 (210) 241528  
 (151) 2005 02 15  
 (732) Pracownia Architektoniczna „ARUS” Spółka z o.o.,  
 Bydgoszcz, PL.  
 (540)



Kolory znaku: niebieski, czerwony, biały  
 (531) 26.1, 27.5, 29.1  
 (510), (511) **37** usługi ogólnobudowlane, przygotowanie i organizowanie procesu inwestycyjnego, nadzór budowlany, **42** projektowanie budowlano-instalacyjne, urbanistyczne i planistyczne, ekspertyzy budowlane.

(111) **162468** (220) 2001 10 08 (210) 241547  
 (151) 2005 02 15  
 (732) THERAVANCE, INC., South San Francisco, US.  
 (540) THERAVANCE  
 (510), (511) **05** preparaty farmaceutyczne.

(111) **162469** (220) 2001 10 09 (210) 241554  
 (151) 2005 02 14  
 (732) PPHU „ERJOT” Jacek Ryś, Limanowa, PL.  
 (540) GORAĆE POCAŁUNKI  
 (510), (511) **30** słodycze.

(111) **162470** (220) 2001 10 09 (210) 241555  
 (151) 2005 02 14  
 (732) PPHU „ERJOT” Jacek Ryś, Limanowa, PL.  
 (540)



(531) 26.4, 27.5  
 (510), (511) **30** słodycze.

(111) **162471** (220) 2001 10 09 (210) 241556  
 (151) 2005 02 14  
 (732) PPHU „ERJOT” Jacek Ryś, Limanowa, PL.  
 (540)



Kolory znaku: żółty, biały, czerwony, czarny, brązowy, zielony, niebieski  
 (531) 2.9, 8.1, 26.4, 27.5, 29.1  
 (510), (511) **30** słodycze.

(111) **162472** (220) 2001 10 09 (210) 241557  
 (151) 2005 02 14  
 (732) PPHU „ERJOT” Jacek Ryś, Limanowa, PL.  
 (540)



Kolory znaku: żółty, biały, czerwony, czarny, zielony, brązowy  
 (531) 2.9, 8.1, 26.4, 27.5, 29.1  
 (510), (511) **30** słodycze.

(111) **162473** (220) 2001 10 09 (210) 241560  
 (151) 2005 02 07  
 (732) Lubelskie Zakłady Przemysłu Spirytusowego i Drożdżowego POLMOS S.A., Lublin, PL.  
 (540) żołądkowa korzenna  
 (510), (511) **33** wyroby alkoholowe.

(111) **162474** (220) 2001 10 09 (210) 241561  
 (151) 2005 02 07  
 (732) Lubelskie Zakłady Przemysłu Spirytusowego i Drożdżowego POLMOS S.A., Lublin, PL.  
 (540) żołądkowa miodowa  
 (510), (511) **33** wyroby alkoholowe.

(111) **162475** (220) 2001 10 09 (210) 241566  
 (151) 2005 02 15  
 (732) YELLOWTEL POLSKA Spółka z o.o., Warszawa, PL.  
 (540)



Kolory znaku: biały, żółty, szary, czarny  
 (531) 1.3, 26.4, 27.5, 29.1

(510), (511) **38** przesyłanie informacji, przesyłanie wiadomości, przesyłanie informacji tekstowej i obrazowej przy pomocy komputera, przesyłanie telekopii, przesyłanie danych przy pomocy sieci światłowodów i /lub terminali komputerowych, informacja w zakresie telekomunikacji, **42** odpłatne udostępnianie komputerowych baz danych, odtwarzanie komputerowych baz danych, odzyskiwanie baz danych.

(111) **162476** (220) 2001 10 10 (210) 241624  
 (151) 2005 02 11  
 (732) Rupert & Rothschild Vignerons (Pty) Limited (spółka z o.o. prawa handlowego RPA), Simondium, ZA.  
 (540)

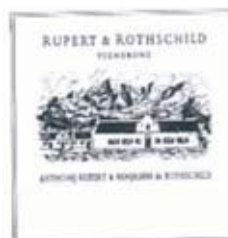

(531) 6.1, 25.1, 27.5  
 (510), (511) **33** napoje alkoholowe.

(111) **162477** (220) 2001 10 10 (210) 241627  
 (151) 2005 02 11  
 (732) United Trade Manufacturing Co., Ltd., Bangkok, TH.  
 (540) CF.1 CONFORM  
 (510), (511) **25** odzież (z wyjątkiem odzieży sportowej i bielizny).

(111) **162478** (220) 2001 10 11 (210) 241646  
 (151) 2005 02 11  
 (732) POL-DENT Przychodnia Stomatologiczna, Kraków, PL.  
 (540)



(531) 2.9, 4.1, 27.5  
 (510), (511) **44** usługi stomatologiczne i medyczne.

(111) **162479** (220) 2001 10 11 (210) 241650  
 (151) 2005 02 15  
 (732) CEFIC Polska Spółka z o.o., Warszawa, PL.  
 (540) Centrum Rozrywkowo Handlowe ARKADIA  
 (510), (511) **01** produkty chemiczne stosowane w przemyśle, pracach badawczych, fotografii jak również w rolnictwie, ogrodnictwie i leśnictwie, nie przetworzone żywice syntetyczne, nie przetworzone tworzywa sztuczne, nawozy sztuczne, mieszaniny gaszące ogień, preparaty do odpuszczania i lutowania metali, produkty chemiczne do konserwowania żywności, substancje garbujące, odczynniki chemiczne, chemiczne środki dla przemysłu,

środki chłodzące, enzymatyczne preparaty do celów przemysłowych, enzymy do celów chemicznych i przemysłowych, gliceryna do celów przemysłowych, glikol, karbid, katalizatory, kąpiele galwaniczne, kleje do celów przemysłowych, kleje do naprawy sztucznych przedmiotów, klej do obuwia, kleje do płytek ściennych, kleje do tapet, kleje kauczukowe, kwasy, preparaty do lutowania, płyny hamulcowe, rozpuszczalniki do lakierów, woda destylowana, woda utleniona, środki zapobiegające zamarzaniu, żelatyna do celów przemysłowych, środki impregnujące, **02** barwniki, emalie, farby, pokosty, lakiery, bejce, środki antykorozyjne, zaprawy farbiarskie, żywice naturalne, folie metalowe, sproszkowane metale dla malarzy, kit olejowy, kit szklarski, minia, pigmenty, rozcieńczalniki do barwników, farb i lakierów, taśmy antykorozyjne, zaprawy cementowe, utrwalacze lakierów, **03** antystatyczne preparaty do celów domowych, olejki aromatyczne, preparaty do usuwania barwników, barwniki do bielizny i bielienia, barwniki do celów kosmetycznych, preparaty do czyszczenia i odbarwiania, dezodoranty do użytku osobistego, preparaty kosmetyczne do kąpieli, woda kolońska, kosmetyki, zestawy kosmetyczne, kosmetyki dla zwierząt, kremy kosmetyczne, kremy polerujące, krochmal do celów pralniczych, preparaty do krochmalenia, środki do usuwania lakierów, mleczko kosmetyczne, mydła, mydło do golenia, lotony do włosów, olejki eteryczne, papier ścierny, pasty, proszki i płyny do zębów, pasty do butów, pasty do podłóg i mebli, perfumy, preparaty do polerowania, pomadki do ust, środki do prania, preparaty przeciw słoneczne, puder do makijażu, pumeks, preparaty do usuwania rdzy, soda krystaliczna do czyszczenia, sole kąpielowe, szampony, płyny do czyszczenia szkła, szminki, talk kosmetyczny, terpentyna, środki toaletowe, wata do celów kosmetycznych, wazelina kosmetyczna, farby do włosów, woda toaletowa, воск do parkietów, воск polerski, wywabiacze plam, **09** gry komputerowe, **10** aparaty i instrumenty chirurgiczne, medyczne, stomatologiczne i weterynaryjne, protezy kończyn, oczu i zębów, specjalne meble do celów medycznych, higieniczne artykuły gumowe, temblaki, **16** papier, karton, czasopisma, dzienniki, gazety, fotografie, katalogi, wyroby z kartonu, albumy, bibuły, artykuły biurowe, kleje do papieru lub do użytku domowego, maszyny do pisania, materiały piśmienne, obrazy oprawione lub nie, pędzle, jednorazowe pieluszki z papieru lub celulozy, płótno do malarstwa i introligatorskie, aparaty i maszyny do powielania, ręczniki papierowe, taśmy samoprzylepne do celów papierniczych lub do użytku domowego, torby do pakowania z papieru lub z tworzyw sztucznych, wałki do malowania ścian, zasłony papierowe, tworzywa sztuczne do pakowania, papeteria, sprzęt dla artystów, **21** butelki, butle szklane, wyroby ceramiczne dla gospodarstwa domowego, formy, foremki do ciastek, pędzle do golenia, doniczki na kwiaty, dzbanki, figurki z porcelany, terakoty lub szkła, filtry do użytku domowego, naczynia, gąbki, serwisy do herbaty, karafki, korkociągi, przybory kosmetyczne, nieelektryczne narzędzia kuchenne, grzebienie, materiały szczotkarskie, sprzęt do czyszczenia, szkło surowe lub półprzetworzone, z wyjątkiem szkła budowlanego, wyroby ze szkła, porcelany, fajansu, zbiorniki termoizolacyjne na żywność, szczotki, szczoteczki do zębów, **25** odzież z tworzyw naturalnych i sztucznych, odzież skórzana, obuwie, bielizna, apaszki, szaliki, kapelusze, bluzki, bluzy, futra, kamizelki, kostiumy, kostiumy kąpielowe, płaszcze kąpielowe, koszule, krawaty, marynarki, suknie, sukienki, spódnice, spodnie, rajstopy, pończochy, pantofle, skarpety, swetry, **27** dywaniki samochodowe, dywany, wykładziny, darń sztuczna, kobierce, linoleum, maty, tapety ścienne gobelinowe nie tekstylne, tapety papierowe, maty łazienkowe, słomianki, **28** artykuły gimnastyczne i sportowe, ozdoby choinkowe, sprzęt wędkarski, gry planszowe, narty, piłki do gier, rakiety do gry, zabawki, karty do gry, **29** ekstrakty mięsne, drób, ryby, dziczyzna, jaja, mleko, wyroby z mleka, jadalne oleje i tłuszcze, owoce i warzywa konserwowane, suszone, gotowane, galaretki, konfitury, konserwy, pikle, soki warzywne do przyrządzania potraw, grzyby konserwowane, kawior, mrożone owoce, pektyna do celów spożywczych, sery, żelatyna do celów spożywczych, drób mrożony, ryby mrożone, mrożonki, pasztety, **30** kawa, herbata, kakao, cukier, ryż, mąka, preparaty zbożowe, przyprawy, lód do napojów chłodzących, namiastki kawy, chleb, wyroby piekarnicze, miód, drożdże, proszki do pieczenia, sól, musztarda, ocet, sosy, aromaty

do żywności, enzymy do ciast, guma do żucia, majonezy, paszteciki, pizze, **31** owoce świeże, warzywa świeże, owoce cytrusowe, jarzyny, rośliny, kwiaty suszone do dekoracji, grzyby świeże, orzechy, pasza dla zwierząt, słód, ziemniaki, zwierzęta żywe, pożywienie dla psów, kotów i innych zwierząt domowych, ryby żywe, krzewy, korzenie spożywcze, **32** napoje serwatkowe, piwo, woda gazowana, woda mineralna, woda sodowa, woda stołowa, produkty do wytwarzania wody mineralnej, **33** wina, wódki, spirytus, winiaki, aperitify, brandy, dżin, ekstrakty alkoholowe, esencje alkoholowe, koktajle, likiery, miód pitny, whisky, **34** cygara, fajki, zestawy dla palaczy, papierosy, tabaka, tytoń, zapałki, zapalniczki dla palaczy, ustniki papierosowe, zbiorniki z gazem do zapalniczek, **35** zgrupowanie na rzecz osób trzecich towarów pozwalające nabywcy wygodnie je oglądać i kupować te towary u hurtownika i w sklepie wielobranżowym.

(111) **162480** (220) 2001 10 11 (210) 241651  
(151) 2005 02 15

(732) CEFIC Polska Spółka z o.o, Warszawa, PL.

(540) Centrum Handlowo Rozrywkowe ARKADIA

(510), (511) **01** produkty chemiczne stosowane w przemyśle, pracach badawczych, fotografii jak również w rolnictwie, ogrodnictwie i leśnictwie, nie przetworzone żywice syntetyczne, nie przetworzone tworzywa sztuczne, nawozy sztuczne, mieszaniny gaszące ogień, preparaty do odpuszczania i lutowania metali, produkty chemiczne do konserwowania żywności, substancje garbujące, odczynniki chemiczne, chemiczne środki dla przemysłu, środki chłodzące, enzymatyczne preparaty do celów przemysłowych, enzymy do celów chemicznych i przemysłowych, gliceryna do celów przemysłowych, glikol, karbid, katalizatory, kąpiele galwaniczne, kleje do celów przemysłowych, kleje do naprawy sztucznych przedmiotów, klej do obuwia, kleje do płytek ściennych, kleje do tapet, kleje kauczukowe, kwasy, preparaty do lutowania, płyny hamulcowe, rozpuszczalniki do lakierów, woda destylowana, woda utleniona, środki zapobiegające zamarzaniu, żelatyna do celów przemysłowych, środki impregnujące, **02** barwniki, emalie, farby, pokosty, lakiery, bejce, środki antykorozyjne, zaprawy farbiarskie, żywice naturalne, folie metalowe, sproszkowane metale dla malarzy, kit olejowy, kit szklarski, minia, pigmenty, rozcieńczalniki do barwników, farb i lakierów, taśmy antykorozyjne, zaprawy cementowe, utrwalacze lakierów, **03** antystatyczne preparaty do celów domowych, olejki aromatyczne, preparaty do usuwania barwników, barwniki do bielizny i bielienia, barwniki do celów kosmetycznych, preparaty do czyszczenia i odbarwiania, dezodoranty do użytku osobistego, preparaty kosmetyczne do kąpieli, woda kolońska, kosmetyki, zestawy kosmetyczne, kosmetyki dla zwierząt, kremy kosmetyczne, kremy polerujące, krochmal do celów pralniczych, preparaty do krochmalenia, środki do usuwania lakierów, mleczko kosmetyczne, mydła, mydło do golenia, lotony do włosów, olejki eteryczne, papier ścierny, pasty, proszki i płyny do zębów, pasty do butów, pasty do podłóg i mebli, perfumy, preparaty do polerowania, pomadki do ust, środki do prania, preparaty przeciw słoneczne, puder do makijażu, pumeks, preparaty do usuwania rdzy, soda krystaliczna do czyszczenia, sole kąpielowe, szampony, płyny do czyszczenia szkła, szminki, talk kosmetyczny, terpentyna, środki toaletowe, wata do celów kosmetycznych, wazelina kosmetyczna, farby do włosów, woda toaletowa, воск do parkietów, воск polerski, wywabiacze plam, **09** gry komputerowe, **10** aparaty i instrumenty chirurgiczne, medyczne, stomatologiczne i weterynaryjne, protezy kończyn, oczu i zębów, specjalne meble do celów medycznych, higieniczne artykuły gumowe, temblaki, **16** papier, karton, czasopisma, dzienniki, gazety, fotografie, katalogi, wyroby z kartonu, albumy, bibuły, artykuły biurowe, kleje do papieru lub do użytku domowego, maszyny do pisania, materiały piśmienne, obrazy oprawione lub nie, pędzle, jednorazowe pieluszki z papieru lub celulozy, płótno do malarstwa i introligatorskie, aparaty i maszyny do powielania, ręczniki papierowe, taśmy samoprzylepne do celów papierniczych lub do użytku domowego, torby do pakowania z papieru lub z tworzyw sztucznych, wałki do malowania ścian, zasłony papierowe, tworzywa sztuczne do pakowania, papeteria, sprzęt dla artystów, **21** butelki, butle szklane, wyroby ceramiczne

dla gospodarstwa domowego, formy, foremki do ciastek, pędzle do golenia, doniczki na kwiaty, dzbanki, figurki z porcelany, terakoty lub szkła, filtry do użytku domowego, naczynia, gąbki, serwisy do herbaty, karafki, korkociągi, przybory kosmetyczne, nieelektryczne narzędzia kuchenne, grzebienie, materiały szrotkarskie, sprzęt do czyszczenia, szkło surowe lub półprzetworzone, z wyjątkiem szkła budowlanego, wyroby ze szkła, porcelany, fajansu, zbiorniki termoizolacyjne na żywność, szczotki, szczoteczki do zębów, **25** odzież z tworzyw naturalnych i sztucznych, odzież skórzana, obuwie, bielizna, apaszki, szaliki, kapelusze, bluzki, bluzy, futra, kamizelki, kostiumy, kostiumy kąpielowe, płaszcze kąpielowe, koszule, krawaty, marynarki, suknie, sukienki, spódnice, spodnie, rajstopy, pończochy, pantofle, skarpety, swetry, **27** dywaniki samochodowe, dywany, wykładziny, darń sztuczna, kobierce, linoleum, maty, tapety ściennie gobelinowe nie tekstylne, tapety papierowe, maty łazienkowe, słomianki, **28** artykuły gimnastyczne i sportowe, ozdoby choinkowe, sprzęt wędkarski, gry planszowe, narty, piłki do gier, rakiety do gry, zabawki, karty do gry, **29** ekstrakty mięsne, drób, ryby, dziczyzna, jaja, mleko, wyroby z mleka, jadalne oleje i tłuszcze, owoce i warzywa konserwowane, suszone, gotowane, galaretki, konfitury, konserwy, pikle, soki warzywne do przyrządzania potraw, grzyby konserwowane, kawior, mrożone owoce, pektyna do celów spożywczych, sery, żelatyna do celów spożywczych, drób mrożony, ryby mrożone, mrożonki, pasztety, **30** kawa, herbata, kakao, cukier, ryż, mąka, preparaty zbożowe, przyprawy, lód do napojów chłodzących, namiastki kawy, chleb, wyroby piekarnicze, miód, drożdże, proszki do pieczenia, sól, musztarda, ocet, sosy, aromaty do żywności, enzymy do ciast, guma do żucia, majonezy, paszteciki, pizze, **31** owoce świeże, warzywa świeże, owoce cytrusowe, jarzyny, rośliny, kwiaty suszone do dekoracji, grzyby świeże, orzechy, pasza dla zwierząt, słoń, ziemniaki, zwierzęta żywe, pożywienie dla psów, kotów i innych zwierząt domowych, ryby żywe, krzewy, korzenie spożywcze, **32** napoje serwakowe, piwo, woda gazowana, woda mineralna, woda sodowa, woda stołowa, produkty do wytwarzania wody mineralnej, **33** wina, wódki, spirytus, winiaki, aperitify, brandy, dżin, ekstrakty alkoholowe, esencje alkoholowe, koktajle, likiery, miód pitny, whisky, **34** cygara, fajki, zestawy dla palaczy, papierosy, tabaka, tytoń, zapalki, zapalniczki dla palaczy, ustniki papierosowe, zbiorniki z gazem do zapalniczek, **35** zgrupowanie na rzecz osób trzecich towarów pozwalające nabywcy wygodnie je oglądać i kupować te towary u hurtownika i w sklepie wielobranżowym.

(111) **162481** (220) 2001 10 11 (210) 241652  
(151) 2005 02 15

(732) CEFIC Polska Spółka z o.o., Warszawa, PL.

(540) Centrum Handlowe ARKADIA

(510), (511) **01** produkty chemiczne stosowane w przemyśle, pracach badawczych, fotografii jak również w rolnictwie, ogrodnictwie i leśnictwie, nie przetworzone żywice syntetyczne, nie przetworzone tworzywa sztuczne, nawozy sztuczne, mieszaniny gaszące ogień, preparaty do odpuszczania i lutowania metali, produkty chemiczne do konserwowania żywności, substancje garbujące, odczynniki chemiczne, chemiczne środki dla przemysłu, środki chłodzące, enzymatyczne preparaty do celów przemysłowych, enzymy do celów chemicznych i przemysłowych, gliceryna do celów przemysłowych, glikol, karbid, katalizatory, kąpiele galwaniczne, kleje do celów przemysłowych, kleje do naprawy stuczonych przedmiotów, klej do obuwia, kleje do płytek ściennych, kleje do tapet, kleje kauczukowe, kwasy, preparaty do lutowania, płyny hamulcowe, rozpuszczalniki do lakierów, woda destylowana, woda utleniona, środki zapobiegające zamarzaniu, żelatyna do celów przemysłowych, środki impregnujące, **02** barwniki, emalie, farby, pokosty, lakiery, bejce, środki antykorozyjne, zaprawy farbiarskie, żywice naturalne, folie metalowe, sproszkowane metale dla malarzy, kit olejowy, kit szklarski, minia, pigmenty, rozcieńczalniki do barwników, farb i lakierów, taśmy antykorozyjne, zaprawy cementowe, utrwalacze lakierów, **03** antystatyczne preparaty do celów domowych, olejki aromatyczne, preparaty do usuwania barwników, barwniki do bielizny i bielenia, barwniki do celów kosmetycznych, preparaty do czyszczenia i odbarwiania, dezodoranty do użytku osobistego, pre-

paraty kosmetyczne do kąpieli, woda kolońska, kosmetyki, zestawy kosmetyczne, kosmetyki dla zwierząt, kremy kosmetyczne, kremy polerujące, krochmal do celów pralniczych, preparaty do krochmalenia, środki do usuwania lakierów, mleczko kosmetyczne, mydła, mydło do golenia, lotony do włosów, olejki eteryczne, papier ścierny, pasty, proszki i płyny do zębów, pasty do butów, pasty do podłóg i mebli, perfumy, preparaty do polerowania, pomadki do ust, środki do prania, preparaty przeciw słoneczne, puder do makijażu, pumeks, preparaty do usuwania rdzy, soda krystaliczna do czyszczenia, sole kąpielowe, szampony, płyny do czyszczenia szkła, szminki, talk kosmetyczny, terpentyna, środki toaletowe, wata do celów kosmetycznych, wazelina kosmetyczna, farby do włosów, woda toaletowa, wosk do parkietów, wosk polerski, wywabiacze plam, **09** gry komputerowe, **10** aparaty i instrumenty chirurgiczne, medyczne, stomatologiczne i weterynaryjne, protezy kończyn, oczu i zębów, specjalne meble do celów medycznych, higieniczne artykuły gumowe, temblaki, **16** papier, karton, czasopisma, dzienniki, gazety, fotografie, katalogi, wyroby z kartonu, albumy, bibuły, artykuły biurowe, kleje do papieru lub do użytku domowego, maszyny do pisania, materiały piśmienne, obrazy oprawione lub nie, pędzle, jednorazowe pieluszki z papieru lub celulozy, płótno do malarstwa i introligatorskie, aparaty i maszyny do powielania, ręczniki papierowe, taśmy samoprzylepne do celów papierniczych lub do użytku domowego, torby do pakowania z papieru lub z tworzyw sztucznych, wałki do malowania ścian, zasłony papierowe, tworzywa sztuczne do pakowania, papeteria, sprzęt dla artystów, **21** butelki, butle szklane, wyroby ceramiczne dla gospodarstwa domowego, formy, foremki do ciastek, pędzle do golenia, doniczki na kwiaty, dzbanki, figurki z porcelany, terakoty lub szkła, filtry do użytku domowego, naczynia, gąbki, serwisy do herbaty, karafki, korkociągi, przybory kosmetyczne, nieelektryczne narzędzia kuchenne, grzebienie, materiały szrotkarskie, sprzęt do czyszczenia, szkło surowe lub półprzetworzone, z wyjątkiem szkła budowlanego, wyroby ze szkła, porcelany, fajansu, zbiorniki termoizolacyjne na żywność, szczotki, szczoteczki do zębów, **25** odzież z tworzyw naturalnych i sztucznych, odzież skórzana, obuwie, bielizna, apaszki, szaliki, kapelusze, bluzki, bluzy, futra, kamizelki, kostiumy, kostiumy kąpielowe, płaszcze kąpielowe, koszule, krawaty, marynarki, suknie, sukienki, spódnice, spodnie, rajstopy, pończochy, pantofle, skarpety, swetry, **27** dywaniki samochodowe, dywany, wykładziny, darń sztuczna, kobierce, linoleum, maty, tapety ściennie gobelinowe nie tekstylne, tapety papierowe, maty łazienkowe, słomianki, **28** artykuły gimnastyczne i sportowe, ozdoby choinkowe, sprzęt wędkarski, gry planszowe, narty, piłki do gier, rakiety do gry, zabawki, karty do gry, **29** ekstrakty mięsne, drób, ryby, dziczyzna, jaja, mleko, wyroby z mleka, jadalne oleje i tłuszcze, owoce i warzywa konserwowane, suszone, gotowane, galaretki, konfitury, konserwy, pikle, soki warzywne do przyrządzania potraw, grzyby konserwowane, kawior, mrożone owoce, pektyna do celów spożywczych, sery, żelatyna do celów spożywczych, drób mrożony, ryby mrożone, mrożonki, pasztety, **30** kawa, herbata, kakao, cukier, ryż, mąka, preparaty zbożowe, przyprawy, lód do napojów chłodzących, namiastki kawy, chleb, wyroby piekarnicze, miód, drożdże, proszki do pieczenia, sól, musztarda, ocet, sosy, aromaty do żywności, enzymy do ciast, guma do żucia, majonezy, paszteciki, pizze, **31** owoce świeże, warzywa świeże, owoce cytrusowe, jarzyny, rośliny, kwiaty suszone do dekoracji, grzyby świeże, orzechy, pasza dla zwierząt, słoń, ziemniaki, zwierzęta żywe, pożywienie dla psów, kotów i innych zwierząt domowych, ryby żywe, krzewy, korzenie spożywcze, **32** napoje serwakowe, piwo, woda gazowana, woda mineralna, woda sodowa, woda stołowa, produkty do wytwarzania wody mineralnej, **33** wina, wódki, spirytus, winiaki, aperitify, brandy, dżin, ekstrakty alkoholowe, esencje alkoholowe, koktajle, likiery, miód pitny, whisky, **34** cygara, fajki, zestawy dla palaczy, papierosy, tabaka, tytoń, zapalki, zapalniczki dla palaczy, ustniki papierosowe, zbiorniki z gazem do zapalniczek, **35** zgrupowanie na rzecz osób trzecich towarów pozwalające nabywcy wygodnie je oglądać i kupować te towary u hurtownika i w sklepie wielobranżowym.

(111) **162482** (220) 2001 10 11 (210) 241653  
(151) 2005 02 15

(732) CEFIC Polska Spółka z o.o., Warszawa, PL.  
 (540) Centrum Rekreacyjno Handlowe ARKADIA  
 (510), (511) **01** produkty chemiczne stosowane w przemyśle, pracach badawczych, fotografii jak również w rolnictwie, ogrodnictwie i leśnictwie, nie przetworzone żywice syntetyczne, nie przetworzone tworzywa sztuczne, nawozy sztuczne, mieszaniny gaszące ogień, preparaty do odpuszczania i lutowania metali, produkty chemiczne do konserwowania żywności, substancje garbujące, odczynniki chemiczne, chemiczne środki dla przemysłu, środki chłodzące, enzymatyczne preparaty do celów przemysłowych, enzymy do celów chemicznych i przemysłowych, gliceryna do celów przemysłowych, glikol, karbid, katalizatory, kąpiele galwaniczne, kleje do celów przemysłowych, kleje do naprawy sztucznych przedmiotów, klej do obuwia, kleje do płytek ściennych, kleje do tapet, kleje kauczukowe, kwasy, preparaty do lutowania, płyny hamulcowe, rozpuszczalniki do lakierów, woda destylowana, woda utleniona, środki zapobiegające zamrażaniu, żelatyna do celów przemysłowych, środki impregnujące, **02** barwniki, emalie, farby, pokosty, lakiery, bejce, środki antykorozyjne, zaprawy farbiarskie, żywice naturalne, folie metalowe, sproszkowane metale dla malarzy, kit olejowy, kit szklarski, minia, pigmenty, rozcieńczalniki do barwników, farb i lakierów, taśmy antykorozyjne, zaprawy cementowe, utrwalače lakierów, **03** antystatyczne preparaty do celów domowych, olejki aromatyczne, preparaty do usuwania barwników, barwniki do bielizny i bielienia, barwniki do celów kosmetycznych, preparaty do czyszczenia i odbarwiania, dezodoranty do użytku osobistego, preparaty kosmetyczne do kąpieli, woda kolońska, kosmetyki, zestawy kosmetyczne, kosmetyki dla zwierząt, kremy kosmetyczne, kremy polerujące, krochmal do celów pralniczych, preparaty do krochmalenia, środki do usuwania lakierów, mleczko kosmetyczne, mydła, mydło do golenia, lotony do włosów, olejki eteryczne, papier ścierny, pasty, proszki i płyny do zębów, pasty do butów, pasty do podłóg i mebli, perfumy, preparaty do polerowania, pomadki do ust, środki do prania, preparaty przeciw słoneczne, puder do makijażu, pumeks, preparaty do usuwania rdzy, soda krystaliczna do czyszczenia, sole kąpielowe, szampony, płyny do czyszczenia szkła, szminki, talk kosmetyczny, terpentyna, środki toaletowe, wata do celów kosmetycznych, wazelina kosmetyczna, farby do włosów, woda toaletowa, wosk do parkietów, wosk polerski, wywabiacze plam, **09** gry komputerowe, **10** aparaty i instrumenty chirurgiczne, medyczne, stomatologiczne i weterynaryjne, protezy kończyn, oczu i zębów, specjalne meble do celów medycznych, higieniczne artykuły gumowe, temblaki, **16** papier, karton, czasopisma, dzienniki, gazety, fotografie, katalogi, wyroby z kartonu, albumy, bibuły, artykuły biurowe, kleje do papieru lub do użytku domowego, maszyny do pisania, materiały piśmienne, obrazy oprawione lub nie, pędzle, jednorazowe pieluszki z papieru lub celulozy, płótno do malarstwa i introligatorskie, aparaty i maszyny do powielania, ręczniki papierowe, taśmy samoprzylepne do celów papierniczych lub do użytku domowego, torby do pakowania z papieru lub z tworzyw sztucznych, wałki do malowania ścian, zasłony papierowe, tworzywa sztuczne do pakowania, papeteria, sprzęt dla artystów, **21** butelki, butle szklane, wyroby ceramiczne dla gospodarstwa domowego, formy, foremki do ciastek, pędzle do golenia, doniczki na kwiaty, dzbanki, figurki z porcelany, terakoty lub szkła, filtry do użytku domowego, naczynia, gąbki, serwisy do herbaty, karafki, korkociągi, przybory kosmetyczne, nieelektryczne narzędzia kuchenne, grzebienie, materiały szczotkarskie, sprzęt do czyszczenia, szkło surowe lub półprzetworzone, z wyjątkiem szkła budowlanego, wyroby ze szkła, porcelany, fajansu, zbiorniki termoizolacyjne na żywność, szczotki, szczoteczki do zębów, **25** odzież z tworzyw naturalnych i sztucznych, odzież skórzana, obuwie, bielizna, apaszki, szaliki, kapelusze, bluzki, bluzy, futra, kamizelki, kostiumy, kostiumy kąpielowe, płaszcze kąpielowe, koszule, krawaty, marynarki, suknie, sukienki, spódnice, spodnie, rajstopy, pończochy, pantofle, skarpety, swetry, **27** dywaniki samochodowe, dywany, wykładziny, darń sztuczna, kobierce, linoleum, maty, tapety ścienne gobelinowe nie tekstylne, tapety papierowe, maty łażniowe, słomianki, **28** artykuły gimnastyczne i sportowe, ozdoby choinkowe, sprzęt wędkarski, gry planszowe, narty, piłki do gier, rakiety do gry, zabawki, karty do gry, **29** ekstrakty mięsne, drób, ryby, dzi-

czyzna, jaja, mleko, wyroby z mleka, jadalne oleje i tłuszcze, owoce i warzywa konserwowane, suszone, gotowane, galaretki, konfitury, konserwy, pikle, soki warzywne do przyrządzania potraw, grzyby konserwowane, kawior, mrożone owoce, pektyna do celów spożywczych, sery, żelatyna do celów spożywczych, drób mrożony, ryby mrożone, mrożonki, pasztety, **30** kawa, herbata, kakao, cukier, ryż, mąka, preparaty zbożowe, przyprawy, lód do napojów chłodzących, namiastki kawy, chleb, wyroby piekarnicze, miód, drożdże, proszki do pieczenia, sól, musztarda, ocet, sosy, aromaty do żywności, enzymy do ciast, guma do żucia, majonezy, pasztetki, pizze, **31** owoce świeże, warzywa świeże, owoce cytrusowe, jarzyny, rośliny, kwiaty suszone do dekoracji, grzyby świeże, orzechy, pasza dla zwierząt, słoń, ziemniaki, zwierzęta żywe, pożywienie dla psów, kotów i innych zwierząt domowych, ryby żywe, krzewy, korzenie spożywcze, **32** napoje serwatkowe, piwo, woda gazowana, woda mineralna, woda sodowa, woda stołowa, produkty do wytwarzania wody mineralnej, **33** wina, wódki, spirytus, winiaki, aperitify, brandy, dżin, ekstrakty alkoholowe, esencje alkoholowe, koktajle, likiery, miód pitny, whisky, **34** cygara, fajki, zestawy dla palaczy, papierosy, tabaka, tytoń, zapalki, zapalniczki dla palaczy, ustniki papierosowe, zbiorniki z gazem do zapalniczek, **35** zgromadzenie na rzecz osób trzech towarów pozwalające nabywcy wygodnie je oglądać i kupować te towary u hurtownika i w sklepie wielobranżowym.

(111) **162483** (220) 2001 10 12 (210) 241677  
 (151) 2005 02 28  
 (732) BETA CONSULTING Andrzej Trzeciakiewicz, Kielce, PL.  
 (540)



Kolory znaku: żółty, czarny, czerwony  
 (531) 3.9, 24.1, 24.9, 25.1, 27.5, 29.1  
 (510), (511) **32** piwo.

(111) **162484** (220) 2001 10 12 (210) 241679  
 (151) 2005 02 28  
 (732) Jeronimo Martins Dystrybucja Spółka z o.o., Poznań, PL.  
 (540) chruptusie  
 (510), (511) **30** przetwory zbożowe, w tym płatki kukurydziane.

(111) **162485** (220) 2001 10 12 (210) 241692  
 (151) 2005 02 11  
 (732) Natur Produkt Tom-Mark Spółka z o.o., Warszawa, PL.  
 (540)

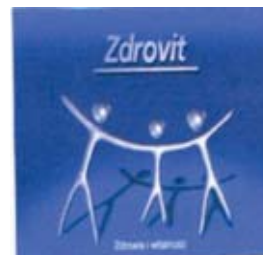

Kolory znaku: metaliczno-biały, niebieski, granatowy, biały  
 (531) 2.7, 4.7, 27.5, 29.1  
 (510), (511) **03** kosmetyki, **05** produkty farmaceutyczne, leki do celów medycznych, preparaty dietetyczne i witaminowe, napoje



do celów leczniczych, **30** wyroby cukiernicze, słodczyce, **32** napoje bezalkoholowe, koncentraty napojów.

(111) **162486** (220) 2001 10 12 (210) 241708  
(151) 2005 02 11

(732) Actelion Pharmaceuticals Ltd., Allschwil, CH.

(540) ZAVESCA

(510), (511) **05** preparaty farmaceutyczne i leki do leczenia zaburzeń gromadzenia i magazynowania glikolu, w tym choroby Gauchera i choroby Fabry'ego.

(111) **162487** (220) 2001 10 15 (210) 241732  
(151) 2005 02 28

(732) „KOSPAN” Piotr Kapała, Marek Kapała Spółka Jawna, Ciasna, PL.

(540)

## VIP PLUS

(531) 27.5

(510), (511) **19** boazeria, boazeria drewniana, boazeria panelowa, boazeria niemetalowa, drzwi niemetalowe, gonty, łaty niemetalowe, listwy do gzymsów niemetalowe, klepki niemetalowe, listewki boazerijne, listwy wykończeniowe niemetalowe, listwy podłogowe panelowe, listwy profilowe niemetalowe, materiały konstrukcyjne niemetalowe, parkiet, podpory niemetalowe, ramy do okien i drzwi niemetalowe.

(111) **162488** (220) 2001 10 16 (210) 241789  
(151) 2005 02 28

(732) PHARMACIA AB, Sztokholm, SE.

(540)



(531) 26.1, 27.5

(510), (511) **05** preparaty farmaceutyczne, weterynaryjne i sanitarne, substancje dietetyczne do celów leczniczych, żywność dla niemowląt, plastry, materiały opatrunkowe, materiały do plombowania zębów, woski dentystyczne, środki dezynfekcyjne, preparaty do zwalczania szkodników, fungicydy, herbicydy.

(111) **162489** (220) 2001 10 16 (210) 241790  
(151) 2005 02 28

(732) PHARMACIA AB, Sztokholm, SE.

(540) HEALON

(510), (511) **05** preparaty farmaceutyczne, weterynaryjne i sanitarne, substancje dietetyczne do celów leczniczych, żywność dla niemowląt, plastry, materiały opatrunkowe, materiały do plombowania zębów, woski dentystyczne, środki dezynfekcyjne, preparaty do zwalczania szkodników, fungicydy, herbicydy.

(111) **162490** (220) 2001 10 16 (210) 241791  
(151) 2005 02 28

(732) SANOFI-SYNTHELABO Soci t  Anonyme, Pary , FR.

(540) SANOFI-SYNTHELABO

(510), (511) **01** produkty chemiczne stosowane w przemyśle, **03** kosmetyki, olejki eteryczne, produkty do pielęgnacji zębów, mydła, **05** środki farmaceutyczne i produkty sanitarne, plastry, materiały opatrunkowe, materiały do plombowania zębów, woski dentystyczne, środki odkażające.

(111) **162491** (220) 2001 10 15 (210) 241796  
(151) 2005 02 28

(732) ZPHU „OGRODNIK” Spółka Jawna Zbigniew Skrzypczyk, Leszek Skrzypczyk, Dębie, PL.

(540) GOTUŚ

(510), (511) **29** warzywa konserwowane, **30** przyprawy.

(111) **162492** (220) 2001 10 17 (210) 241808  
(151) 2005 02 11

(732) „SŁOWIK - TRADE” Spółka z o.o., Żywiec, PL.

(540) nalewka żywiecka

(510), (511) **33** napoje alkoholowe.

(111) **162493** (220) 2001 10 17 (210) 241848  
(151) 2005 02 15

(732) J. C. Penney Company, Inc., Plano, US.

(540) CITY STREETS

(510), (511) **25** odzież, obuwie.

(111) **162494** (220) 2001 10 17 (210) 241863  
(151) 2005 02 15

(732) RUFLEX Daniel Błaszczuk, Łódź, PL.

(540)



Kolory znaku: czarny, czerwony, biały

(531) 26.4, 27.5, 29.1

(510), (511) **23** przędza i nici do celów włókienniczych, **24** dzianiny i tkaniny, **25** odzież, nakrycia głowy, buty.

(111) **162495** (220) 2001 10 18 (210) 241875  
(151) 2005 02 15

(732) TITI Handel i Komis Artykułami Przemysłowymi Pośrednictwo Handlowe Jolanta Nieradka, Kraków, PL.

(540) TITI

(510), (511) **35** usługi w zakresie prowadzenia komisji z antykami, porcelaną, biżuterią, czasopismami, sprzętem audiowizualnym, komputerami, grammi komputerowymi, sprzętem elektronicznym, aparatami telefonicznymi, instrumentami muzycznymi, sprzętem sportowym, artykułami pamiątkowymi, meblami, zegarami, dywanami, lampami.

(111) **162496** (220) 2001 10 18 (210) 241879  
(151) 2005 02 15

(732) ASPLANT-SKOTNICCY SPÓŁKA JAWNA, Jaworzno, PL.

(540)

## AEROFUM

(531) 27.5

(510), (511) **05** pestycydy.

(111) **162497** (220) 2001 10 18 (210) 241883  
(151) 2005 02 28

(732) NATPOLL Spółka z o.o., Warszawa, PL.

(540) NATPOLL

(510), (511) **35** pośrednictwo handlowe w obrocie materiałami budowlanymi metalowymi i niemetalowymi, wyrobami budowlanymi ceramicznymi, szklanymi i z tworzyw sztucznych, armaturą, meblami i wyrobami wyposażenia wnętrz; prowadzenie sklepów i hurtowni materiałów budowlanych metalowych i niemetalowych, wyrobów budowlanych ceramicznych, szklanych i z tworzyw sztucznych, armatury, mebli i pozostałych wyrobów wyposa-

żenia wnętrz, **36** wynajem budynków biurowych, usługowych i mieszkalnych; zarządzanie nieruchomościami; pośrednictwo w obrocie nieruchomościami, **37** usługi budowlane, konserwacja i naprawa budynków oraz instalacji elektrycznych, hydraulicznych, grzewczych, klimatyzacyjnych, dekarских, sprzątanie pomieszczeń budynków i terenu wokół nich.

(111) **162498** (220) 2001 10 18 (210) 241884  
(151) 2005 02 28  
(732) NATPOLL Spółka z o.o., Warszawa, PL.  
(540)



(531) 26.1, 26.11, 27.5  
(510), (511) **35** pośrednictwo handlowe w obrocie materiałami budowlanymi metalowymi i niemetalowymi, wyrobami budowlanymi ceramicznymi, szklanymi i z tworzyw sztucznych, armaturą, meblami i wyrobami wyposażenia wnętrz; prowadzenie sklepów i hurtowni materiałów budowlanych i niemetalowych, wyrobów budowlanych ceramicznych, szklanych i z tworzyw sztucznych, armatury, mebli i pozostałych wyrobów wyposażenia wnętrz, **36** wynajem budynków biurowych, usługowych i mieszkalnych; zarządzanie nieruchomościami; pośrednictwo w obrocie nieruchomościami, **37** usługi budowlane, konserwacja i naprawa budynków oraz instalacji elektrycznych, hydraulicznych, grzewczych, klimatyzacyjnych, dekarских, sprzątanie pomieszczeń budynków i terenu wokół nich.

(111) **162499** (220) 2001 10 18 (210) 241894  
(151) 2005 02 28  
(732) COLGATE-PALMOLIVE COMPANY, Nowy Jork, US.  
(540)



(531) 2.9  
(510), (511) **03** środki wybielające i inne substancje stosowane w praniu, środki czyszczące, polerujące i ścierające, mydła, środki perfumeryjne, olejki eteryczne, kosmetyki, płyny do pielęgnacji włosów, środki do czyszczenia zębów.

(111) **162500** (220) 2001 10 19 (210) 241902  
(151) 2005 02 07  
(732) „OST” PRZEDSIĘBIORSTWO PRODUKCYJNO - HANDLOWE Witold Ostrowski, Wrocław, PL.  
(540)



Kolory znaku: czerwony

(531) 26.11, 27.5, 29.1  
(510), (511) **09** audiowizualne urządzenia do nauki, drukarki komputerowe, dyktafony, dyskietki, ekrany projekcyjne, interfejsy informatyczne, kamery filmowe, kamery i kasety wideo, karty magnetyczne, karty magnetyczne identyfikacyjne, karty z pamięcią lub z mikroprocesorem, kasy rejestrujące, klawiatury komputerowe, dyski kompaktowe do audio-video, komputery, notesy komputerowe, pamięci komputerowe, komputerowe urządzenia peryferyjne, maszyny księgujące, wagi do listów, maszyny liczące, modemy,

monitory hardware, myszy do urządzeń informatycznych, magnetyczne nośniki danych i informacji, optyczne nośniki informacji, notesy elektroniczne, obwody drukowane, urządzenia liczące i sortujące pieniądze, wykrywacze fałszywych pieniędzy, procesory CPU, procesory tekstu, programy komputerowe, programy komputerowe systemu operacyjnego, aparaty i ekrany projekcyjne, skanery i sterowniki do urządzeń informatycznych, aparaty, przewody i słuchawki telefoniczne, maszty do telefonii bezprzewodowej, elektroniczne tablice ogłoszeniowe, telekopiarki, kieszonkowe translatory elektroniczne, urządzenia do zdalnego sterowania.

(111) **162501** (220) 2001 10 19 (210) 241910  
(151) 2005 02 28  
(732) Commercial Union Polska - Towarzystwo Ubezpieczeń na Życie S.A., Warszawa, PL.  
(540)

## Panaceum

(531) 27.5  
(510), (511) **36** usługi ubezpieczeniowe.

(111) **162502** (220) 2001 10 19 (210) 241911  
(151) 2005 02 28  
(732) Commercial Union Polska - Towarzystwo Ubezpieczeń na Życie S.A., Warszawa, PL.  
(540)

## Remedium

(531) 27.5  
(510), (511) **36** usługi ubezpieczeniowe.

(111) **162503** (220) 2001 10 23 (210) 242036  
(151) 2005 02 25  
(732) MODA YAGODINA TEKSTIL SANAYI VE TICARET LIMITED IRKETI, Sztambuł, TR.

(540) JOHNNY BLAZE  
(510), (511) **25** odzież wierzchnia i bielizna, płaszcze, kurtki, kostiumy, sukienki, garnitury, kombinezony, marynarki, żakiety, kamizelki, bluzy, bluzki, koszule męskie, spodnie, szorty, spódnice, odzież sportowa i plażowa, odzież z dzianiny, T-shirty, pidżamy, bielizna osobista, paski (części ubrań), nakrycia głowy, obuwie.

(111) **162504** (220) 2001 10 23 (210) 242037  
(151) 2005 02 25  
(732) MODA YAGODINA TEKSTIL SANAYI VE TICARET LIMITED IRKETI, Sztambuł, TR.

(540)



(531) 1.15, 26.1, 27.5  
(510), (511) **25** odzież wierzchnia i bielizna, płaszcze, kurtki, kostiumy, sukienki, garnitury, kombinezony, marynarki, żakiety, kamizelki, bluzy, bluzki, koszule męskie, spodnie, szorty, spódnice, odzież sportowa i plażowa, odzież z dzianiny, T-shirty, pidżamy, bielizna osobista, paski (części odzieży), nakrycia głowy, obuwie.

(111) **162505** (220) 2001 10 23 (210) 242046  
(151) 2005 02 28  
(732) BUILDER Sp.j. Leszek Tomaszewski, Janusz Sznajder, Gliwice, PL.

(540)



Kolory znaku: biały, niebieski, czarny

(531) 27.5, 29.1

(510), (511) **06** stal zbrojeniowa, profile hutnicze, **19** materiały budowlane murarskie, drewno budowlane, stolarka budowlana, pokrycia ścian i dachów, **37** usługi budowlano-remontowe w zakresie budownictwa mieszkaniowego i przemysłowego.(111) **162506** (220) 2001 10 23 (210) 242052

(151) 2005 02 28

(732) ORIAN GROUP Sp. z o.o., Warszawa, PL.

(540)



WALEWSKA PRODUCTIONS

Kolory znaku: czarny, czerwony

(531) 26.1, 27.5, 29.1

(510), (511) **41** produkcja i dystrybucja filmów, programów telewizyjnych, wypożyczanie filmów, kaset wideo, nagrań dźwiękowych, organizowanie imprez rozrywkowych, organizowanie pokazów mody.(111) **162507** (220) 2001 10 23 (210) 242053

(151) 2005 02 28

(732) ORIAN GROUP Sp. z o.o., Warszawa, PL.

(540) WALEWSKA PRODUCTIONS

(510), (511) **41** produkcja i dystrybucja filmów, programów telewizyjnych, wypożyczanie filmów, kaset wideo, nagrań dźwiękowych, organizowanie imprez rozrywkowych, organizowanie pokazów mody.(111) **162508** (220) 2001 11 23 (210) 243356

(151) 2005 02 28

(732) CAMPINA POLSKA Spółka z o.o., Warszawa, PL.

(540)



Kolory znaku: szary, biały, granatowy, czerwony

(531) 26.13, 27.5, 29.1

(510), (511) **29** śmietana.(111) **162509** (220) 2001 11 26 (210) 243373

(151) 2005 02 28

(732) Przedsiębiorstwo Produkcji Piekarskiej „Henpol” Henryk Kusiewicz, Kraków, PL.

(540) Pyszny Iger

(510), (511) **30** wyroby cukiernicze.(111) **162510** (220) 2001 12 04 (210) 243830

(151) 2005 02 25

(732) KROTEX-POLAND Spółka z o.o., Warszawa, PL.

(540) SENOX

(510), (511) **05** produkty farmaceutyczne i inne środki lecznicze, dietetyczne środki spożywcze.(111) **162511** (220) 2001 12 04 (210) 243836

(151) 2005 02 25

(732) California Board Sports, Inc., a California Corporation, San Diego, US.

(540) OSIRIS

(510), (511) **18** kufry podróżne, torby, torebki, kosmetyczki, etui, saszetki, portfele, teczki, nesesery, torby do noszenia niemowląt, plecaki, pokrowce na odzież, na rzeczy, na sprzęt sportowy, worki, sakwy, torby do noszenia na ramieniu, walizki oraz pozostałe bagaże, **25** odzież, nakrycia głowy i obuwie dla kobiet, dla mężczyzn i dla dzieci.(111) **162512** (220) 2001 12 04 (210) 243856

(151) 2005 02 25

(732) AstraZeneca AB, Södertälje, SE.

(540) ZOK

(510), (511) **05** preparaty farmaceutyczne do leczenia zaburzeń sercowo-naczyniowych.(111) **162513** (220) 2001 12 04 (210) 243857

(151) 2005 02 25

(732) AstraZeneca AB, Södertälje, SE.

(540) ZOC

(510), (511) **05** preparaty farmaceutyczne do leczenia zaburzeń sercowo-naczyniowych.(111) **162514** (220) 2001 12 04 (210) 243860

(151) 2005 02 25

(441) 2002 06 17

(732) S.C. Johnson &amp; Son, Inc., Racine, US.

(540) OFF! DELICATE

(510), (511) **05** preparaty chwastobójcze, preparaty do niszczenia szkodników, środki owadobójcze, środki zabezpieczające przed molami, środki odstraszające owady (repelenty), środki grzybobójcze, środki gryzoniobójcze.(111) **162515** (220) 2001 12 06 (210) 243926

(151) 2005 02 28

(732) Przedsiębiorstwo INCHEM W.Graczyk i Wspólnicy sp.j., Łódź, PL.

(540) mix-bet

(510), (511) **02** pokrywające powierzchnie dekoracyjne i ochronne kompozycje trwałe lub tymczasowe, bejce, barwniki, farby, lakiery, zaprawy farbiarskie, podkłady, szpachlówki, farby do gruntowania, pigmenty, powłoki gruntowe, środki zabezpieczające przed niszczeniem mury i inne materiały, wszystkie w formie preparatów proszkowych, płynnych, półpłynnych i rozpylanych oraz rozcieńczalniki do powyższych związków i preparatów.(111) **162516** (220) 2001 12 07 (210) 243995

(151) 2005 02 28

(732) Zakłady Mięsne JANDAR Spółka z o.o., Woźniki, PL.

(540)



Kolory znaku: czarny, biały, szary, czerwony

(531) 26.4, 27.5, 29.1

(510), (511) **29** mięso, przetwory mięsne, wędliny, konserwy mięsne, drób, przetwory drobiowe, wędliny drobiowe.

(111) **162517** (220) 2001 12 10 (210) 244036  
 (151) 2005 02 25  
 (732) „BARTEX” - Bartol Spółka Jawna, Paproć, PL.  
 (540) pusztabor  
 (510), (511) **33** napoje alkoholowe.

(111) **162518** (220) 2001 12 10 (210) 244047  
 (151) 2005 02 25  
 (732) Diecezja Kielecka, Kielce, PL.  
 (540) jedność

(510), (511) **16** afisze, tablice ogłoszeniowe na afisze kartonowe lub papierowe, albumy, almanachy, atlasy, bilety, blankiety, bloki, bloki rysunkowe, broszury, czasopisma, czcionki, okładki na dokumenty, klisze drukarskie, czcionki drukarskie, preparaty drukarskie, druki, emblematy, stemple papierowe, formularze, fotografie, urządzenia do oprawiania i naklejania fotografii, fotografowiura, gazety, mapy geograficzne, grafiki, plansze grawerskie, grawerunki, introligatorstwo, aparatura i urządzenia do introligatorstwa, materiały do introligatorstwa, kalendarze, kalendarze z kartkami do wrywania, kalkomanie, katalogi, komiksy, czasopisma komiksowe, książki, podpórki do utrzymywania w pozycji pionowej rzędu książek, zakładki do książek, kreda do litografii, kamienie litograficzne, przedmioty sztuki litograficznej, litografie, matryce, futerały na matryce, matryce drukarskie, materiały do nauczania, notesy, numeratory, obwoluty, obwoluty na luźne kartki, papier do pakowania, papier, papier w arkuszach, artykuły papierniczne, periodyki, płótno introligatorskie, płyty matrycowe, karty pocztowe, podręczniki, portrety, powielacze, aparaty i maszyny do powielania, taśmy lub karty papierowe do zapisu programów komputerowych, prospekty, materiały przyklepne do celów papierniczych lub do użytku domowego, taśmy przyklepne do materiałów papierniczych lub do użytku domowego, publikacje, rejestry, reprodukcje graficzne, różańce, ryciny, rysunki, skorowidze, dzieła sztuki litograficznej, dzieła sztuki, rytzy, śpiewniki, zeszyty, **35** agencje reklamowe, badania opinii, badania w dziedzinie działalności gospodarczej, badania rynku, wypożyczanie maszyn i urządzeń dla biura, dekoracja wystaw sklepowych, powielanie dokumentów, dystrybucja materiałów reklamowych, edycja tekstów, fotokopiowanie, prenumeraty gazet, transkrypcja informacji, kolumny reklamowe w prasie, kompilacja informacji w komputerowych bazach danych, kompilacja informacji do komputerowych baz danych, systematyzacja informacji w komputerowych bazach danych, marketing, usługi maszynopisania, uaktualnianie materiałów reklamowych, ogłoszenia prasowe, sondaże opinii, organizowanie wystaw w celach handlowych i reklamowych, rozlepianie plakatów reklamowych, pokazy towarów, powielanie dokumentów, usługi prenumerowania czasopism, promocja sprzedaży, publikowanie tekstów reklamowych, reklama radiowa, rozpowszechnianie materiałów reklamowych, reklama i działalność informacyjna, rozpowszechnianie ogłoszeń reklamowych, uaktualnianie materiału reklamowego, wynajmowanie powierzchni na cele reklamowe, wypożyczanie materiału reklamowego, reklamy, reklamy korespondencyjne, reklamy radiowe, reklamy telewizyjne, rozpowszechnianie materiałów reklamowych, rozpowszechnianie próbek, promocja sprzedaży, organizowanie targów handlowych i reklamowych, reklama telewizyjna, uaktualnianie ulotek reklamowych, wynajmowanie miejsc na umieszczanie ogłoszeń lub reklam, wypożyczanie materiałów reklamowych, wypożyczanie urządzeń i wyposażenia biurowego, organizacja wystaw handlowych lub reklamowych, dekorowanie wystaw sklepowych, **38** agencje informacyjne, agencje prasowe, emisja radiowa, emisja telewizyjna, przesyłanie informacji, przesyłanie informacji przy pomocy terminali komputerowych, przesyłanie informacji tekstowej i obrazowej komputerami, komunikacja radiowa, komunikacja telefoniczna, poczta elektroniczna, agencje prasowe, rozpowszechnianie programów radiowych, rozpowszechnianie programów telewizyjnych, przekaz satelitarny, przesyłanie danych przy pomocy sieci światłowodów, przesyłanie danych przy pomocy terminali komputerowych, przesyłanie telekopii, przesyłanie wiadomości, wypożyczanie aparatury do przesyłania wiadomości, przesyłanie wiadomości i obrazu przy pomocy komputera, radiofonia, rozpowszechnianie progra-

mów telewizyjnych, przekaz satelitarny, telewizja kablowa, rozpowszechnianie programów telewizyjnych wypożyczanie modemów, wypożyczanie urządzeń do przekazywania informacji, wypożyczanie urządzeń telekomunikacyjnych, **41** edukacja, informacje o edukacji, edukacja religijna, studia filmowe, produkcja filmów, informacja o imprezach rozrywkowych, informacja o rekreacji, organizowanie i prowadzenie konferencji, organizowanie i prowadzenie kongresów, organizowanie konkursów, nauczanie korespondencyjne, publikowanie książek, wypożyczanie książek, kursy korespondencyjne, montaż programów radiowych i telewizyjnych, montaż taśm video, usługi muzealne, wypożyczanie nagrań dźwiękowych, nauczanie, organizowanie i prowadzenie pracowni specjalistycznych, organizowanie i prowadzenie seminariów, organizowanie i prowadzenie sympozjów, organizowanie i prowadzenie zjazdów, organizowanie konkursów edukacyjnych lub rozrywkowych, organizowanie spektakli, organizowanie wystaw w celach kulturalnych i edukacyjnych, produkcja filmów, produkcja filmów na taśmach wideo, montaż programów radiowych i telewizyjnych, przedstawienia teatralne, publikowanie książek, publikowanie tekstów innych niż teksty reklamowe, rozrywka radiowa, montaż programów telewizyjnych i radiowych, wypożyczanie odbiorników telewizyjnych i radiowych, rezerwacja miejsc na widowiska, rozrywka, informacja o rozrywce, studia filmowe, usługi studia nagrań, szkoły z internatami, montaż taśm magnetowidowych, produkcja filmów na taśmach magnetowidowych, wypożyczanie taśm magnetowidowych, rozrywka telewizyjna, wynajmowanie odbiorników radiowych i telewizyjnych, wypożyczanie kamer wideo, wypożyczanie kaset wideo, wypożyczanie książek, organizacja wystaw kulturalnych lub edukacyjnych.

(111) **162519** (220) 2001 12 10 (210) 244052  
 (151) 2005 02 21

(732) Przedsiębiorstwo Pszczelarsko-Farmaceutyczne „APIPOL-FARMA” Spółka z o.o., Myślenice, PL.  
 (540) POLFERYNA

(510), (511) **05** środki farmaceutyczne, chemikalia medyczne, syropy, środki farmaceutyczne pochodzenia roślinnego, płyny farmaceutyczne.

(111) **162520** (220) 2001 12 10 (210) 244053  
 (151) 2005 02 21

(732) Przedsiębiorstwo Pszczelarsko-Farmaceutyczne „APIPOL-FARMA” Spółka z o.o., Myślenice, PL.  
 (540) STIMULIN

(510), (511) **05** środki farmaceutyczne, chemikalia medyczne, syropy, środki farmaceutyczne pochodzenia roślinnego, płyny farmaceutyczne.

(111) **162521** (220) 2001 12 10 (210) 244054  
 (151) 2005 02 21

(732) Przedsiębiorstwo Pszczelarsko-Farmaceutyczne „APIPOL-FARMA” Spółka z o.o., Myślenice, PL.  
 (540) VITAPOLLEN

(510), (511) **05** środki farmaceutyczne, chemikalia medyczne, syropy, środki farmaceutyczne pochodzenia roślinnego, płyny farmaceutyczne.

(111) **162522** (220) 2001 12 10 (210) 244055  
 (151) 2005 02 21

(732) Przedsiębiorstwo Pszczelarsko-Farmaceutyczne „APIPOL-FARMA” Spółka z o.o., Myślenice, PL.  
 (540) TEAVERA

(510), (511) **05** środki farmaceutyczne, chemikalia medyczne, syropy, środki farmaceutyczne pochodzenia roślinnego, płyny farmaceutyczne.

(111) **162523** (220) 2001 12 10 (210) 244056  
 (151) 2005 02 21

(732) Przedsiębiorstwo Pszczelarsko-Farmaceutyczne „APIPOL-FARMA” Spółka z o.o., Myślenice, PL.

(540) VINCORED

(510), (511) **05** środki farmaceutyczne, chemikalia medyczne, syropy, środki farmaceutyczne pochodzenia roślinnego, płyny farmaceutyczne.

(111) **162524** (220) 2001 12 10 (210) 244057  
(151) 2005 02 21

(732) Przedsiębiorstwo Pszczelarsko-Farmaceutyczne „APIPOL-FARMA” Spółka z o.o., Myślenice, PL.

(540) MAXVITAN

(510), (511) **05** środki farmaceutyczne, chemikalia medyczne, syropy, środki farmaceutyczne pochodzenia roślinnego, płyny farmaceutyczne.

(111) **162525** (220) 2002 02 01 (210) 245969  
(151) 2005 04 14

(732) HAMMERITE PRODUCTS LIMITED, Londyn, GB.

(540)



(531) 25.1, 27.5

(510), (511) **02** farby, pokosty i lakiery, kompozycje pokrywające, środki zapobiegające korozji i zabezpieczające drewno.

(111) **162526** (220) 2002 02 04 (210) 246042  
(151) 2005 05 05

(732) „Zakłady Produkcji Spożywczej DOBOSZ” Grzegorz Dobosz, Trzebież, PL.

(540)



Kolory znaku: złoty, brązowy, zielony, jasnobordowy, srebrny

(531) 3.5, 25.1, 27.5, 29.1

(510), (511) **30** cukierki.

(111) **162527** (220) 2002 02 04 (210) 246043  
(151) 2005 05 05

(732) „Zakład Produkcji Spożywczej DOBOSZ” Grzegorz Dobosz, Trzebież, PL.

(540)



Kolory znaku: niebieski, złoty, zielony, srebrny

(531) 25.1, 27.5, 29.1

(510), (511) **30** cukierki.

(111) **162528** (220) 2002 02 04 (210) 246075  
(151) 2005 04 11

(732) BAYER CORPORATION, Pittsburgh, US.

(540) CLINITEK STATUS

(510), (511) **10** instrumenty diagnostyczne do analiz płynów ustrojowych.

(111) **162529** (220) 2002 02 06 (210) 246144  
(151) 2005 04 20

(732) Mars, Inc., McLean, US.

(540)



Kolory znaku: czerwony, biały, złoty, zielony, niebieski, czarny, pomarańczowo-brązowy

(531) 3.1, 26.1, 27.5, 29.1

(510), (511) **31** rolnicze, ogrodnicze i leśne produkty, ziarna i nasiona, żywe zwierzęta, ptaki i ryby, pokarm dla zwierząt, ptaków i ryb oraz preparaty zawarte w kl. 31 stosowane jako dodatki do tych pokarmów, sód, skorupa mątwy, jadalne kości i patyki dla zwierząt domowych, ściółka dla zwierząt, świeże owoce i świeże warzywa oraz ich preparaty stosowane jako dodatki do pokarmów dla zwierząt.

(111) **162530** (220) 2002 02 07 (210) 246190  
(151) 2005 03 24

(732) Mars, Inc., McLean, US.

(540) DENTABITS

(510), (511) **31** rolnicze, ogrodnicze i leśne produkty, ziarna i nasiona, żywe zwierzęta, ptaki i ryby, pokarm dla zwierząt, ptaków i ryb oraz preparaty zawarte w kl. 31 stosowane jako dodatki do tych pokarmów, sód, skorupa mątwy, jadalne kości i patyki dla zwierząt domowych, ściółka dla zwierząt, świeże owoce i świeże warzywa oraz ich preparaty stosowane jako dodatki do pokarmów dla zwierząt.

(111) **162531** (220) 2002 02 07 (210) 246191  
(151) 2005 03 24

(732) Mars, Inc., McLean, US.

(540) POCKETS

(510), (511) **31** rolnicze, ogrodnicze i leśne produkty, ziarna i nasiona, żywe zwierzęta, ptaki i ryby, pokarm dla zwierząt, ptaków i ryb oraz preparaty zawarte w kl. 31 stosowane jako dodatki do tych pokarmów, sód, skorupa mątwy, jadalne kości i patyki dla zwierząt domowych, ściółka dla zwierząt, świeże owoce i świeże warzywa oraz ich preparaty stosowane jako dodatki do pokarmów dla zwierząt.

(111) **162532** (220) 2002 02 08 (210) 246193  
(151) 2005 03 24

(732) TESCO /Polska/ Sp. z o.o., Kraków, PL.

(540) wsie

(510), (511) **16** materiały drukowane, katalogi, pudła, opakowania kartonowe i z tworzyw sztucznych, nalepki, **29** dżemy, kompoty, jaja, mleko, przetwory z mleka, sery, suszone owoce i warzywa, **35** usługi sklepów w zakresie sprzedaży detalicznej i hurtowej artykułów spożywczych, usługi informowania o powyższych i sprzedaży poprzez internet.

(111) **162533** (220) 2002 02 08 (210) 246203  
(151) 2005 03 23

(732) CERSANIT S.A., Kielce, PL.

(540) NIAGARA

(510), (511) **11** wyroby sanitarne z ceramiki, ceramika łazienkowa, umywalki, postumenty i półpostumenty do umywalek, wanny łazienkowe, wyposażenie do wanien łazienkowych, bidety, brodziki, kompaktki WC, miski ustępowe, kabiny natryskowe, pisuary, armatura sanitarna, sedesy, płuczki ustępowe, zbiorniki do płuczek ustępowych.

(111) **162534** (220) 2002 02 08 (210) 246206  
(510) 2005 03 24

(732) Przedsiębiorstwo Produkcyjno-Handlowo-Usługowe „PROKOKOS” S.C. Sławomir Piątek, Alicja Piątek, Agnieszka Piątek, Kosakowo, PL.

(540)



Kolory znaku: ciemnoniebieski, ciemnożółty, ciemnoszary  
(531) 8.1, 26.1, 27.5, 29.1

(510), (511) **29** produkty spożywcze z mięsa, ryb, nabiału, warzyw, owoców, sałatki, koncentraty, **30** produkty zbożowe i wyroby z nich, ciasta, ciastka, bułki, chleb, sosy, desery, **40** usługi związane z obróbką i przetwarzaniem produktów spożywczych, **43** usługi związane z prowadzeniem hoteli, pensjonatów, restauracji, barów, kawiarni, usługi gastronomiczne, dostarczanie gotowych dań, ciast i innych deserów.

(111) **162535** (220) 2002 02 08 (210) 246205  
(510) 2005 03 23

(732) CERSANIT S.A., Kielce, PL.

(540) IMATRA

(510), (511) **11** wyroby sanitarne z ceramiki, ceramika łazienkowa, umywalki, postumenty i półpostumenty do umywalek, wanny łazienkowe, wyposażenie do wanien łazienkowych, bidety, brodziki, kompaktki WC, miski ustępowe, kabiny natryskowe, pisuary, armatura sanitarna, sedesy, płuczki ustępowe, zbiorniki do płuczek ustępowych.

(111) **162536** (220) 2002 02 08 (210) 246241  
(510) 2005 04 01

(732) TANABE SEIYAKU Co., Ltd., Osaka, JP.

(540) TANATRIL

(510), (511) **05** preparaty i substancje farmaceutyczne do stosowania przez ludzi, preparaty i substancje weterynaryjne.

(111) **162537** (220) 2002 02 12 (210) 246330  
(510) 2005 04 25

(732) HEXAL POLSKA Spółka z o.o., Warszawa, PL.

(540) sereto

(510), (511) **05** leki, wyroby farmaceutyczne.

(111) **162538** (220) 2002 02 22 (210) 246796  
(510) 2005 03 04

(732) KAMPT Przedsiębiorstwo Produkcyjno Usługowo Handlowe Krzysztof Tylman, Gliwice, PL.

(540)



Kolory znaku: żółty, granatowy, czerwony, biały  
(531) 1.15, 24.15, 24.17, 26.1, 27.5, 29.1

(510), (511) **06** konstrukcje stalowe, **09** elektryczne szafy tablicowe, **35** pośrednictwo handlowe, **37** usługi w zakresie: budowy, remontów i modernizacji obiektów budownictwa ogólnego i przemysłowego, montażu konstrukcji stalowych, wykonywania i konserwacji instalacji elektrycznych, budowlanych prac wykończeniowych, ocieplania obiektów budowlanych, robót ziemnych, naprawy i renowacji pojazdów mechanicznych, usługi zabezpieczania antykorozyjnego, **39** usługi transportowe, **40** usługi poligraficzne, **42** projektowanie w zakresie budownictwa, **44** usługi agrotechniczne.

(111) **162539** (220) 2002 03 06 (210) 247323  
(510) 2005 04 25

(732) HACHETTE FILIPACCHI POLSKA Spółka z o.o., Warszawa, PL.

(540)



(531) 25.5, 26.4, 27.5

(510), (511) **41** organizacja konkursu na najlepsze przedmioty produkowane, dystrybuowane i projektowane w Polsce.

(111) **162540** (220) 2002 07 05 (210) 252476  
(510) 2005 04 11

(732) Medley S.A. Industria Farmacéutica, Campinas SP, BR.

(540) PYLOPAC

(510), (511) **05** preparaty farmaceutyczne;.

(111) **162541** (220) 1998 02 24 (210) 183817  
(510) 2005 04 19

(732) Szkoła Języków Obcych O.K.! Zembrzuski Marek, Warszawa, PL.

(540)



Kolory znaku: czarny, niebieski, ciemno-niebieski, fioletowy, biały

(531) 24.17, 27.5, 29.1

(510), (511) **35** reklamowanie, agencje reklamowe, reklamy radiowe, reklamy telewizyjne, analizy kosztów, aukcje publiczne, badania opinii publicznej, badania rynku, badania w dziedzinie działalności gospodarczej, badanie rynku, dekoracja wystaw sklepowych, doradztwo handlowe, ekspertyzy opłacalności, fotokopiowanie, informacja handlowa, informacja o działalności gospodarczej, informacja o działalności gospodarczej (zdobywanie informacji), powielanie dokumentów, rekrutacja osób, rozlepianie plakatów reklamowych, rozpowszechnianie materiałów reklamowych (próbek, druków, prospektów, broszur), rozpowszechnianie ogłoszeń reklamowych, służba informacyjna, telefoniczne zlecenia dla nieobecnych abonentów, wycena działalności gospodarczej, wynajmowanie miejsca na umieszczanie ogłoszeń lub reklam, wypożyczanie materiałów reklamowych, organizowanie wystawy handlowych lub reklamowych, zarządzanie działalnością gospodarczą, usługi doradcze w zakresie pomocy przy zarządzaniu przedsiębiorstwami handlowymi lub przemysłowymi, **41** agencje teatralne, impresaria, edukacja, kultura fizyczna, kursy korespondencyjne, montaż programów radiowych i telewizyjnych, nauczanie, nauczanie korespondencyjne, organizowanie konkursów edukacyjnych lub rozrywkowych, produkcja filmów, przedstawienia teatralne, publikowanie książek, publikowanie tekstów innych niż teksty reklamowe, rozrywka, usługi związane z organizacją wypoczynku, wypożyczanie książek, wypożyczanie nagrań dźwiękowych.

(111) **162542** (220) 1999 04 14 (210) 200554  
 (151) 2005 04 01  
 (732) Przedsiębiorstwo Produkcyjno-Handlowe „HEMAR”  
 Henryka Musialik, Marek Musialik, Spółka Jawna,  
 Wola Hankowska, PL.  
 (540)



(531) 27.5  
 (510), (511) **07** bębny i tarcze hamulcowe, czopy, koła pasowe, osie maszynowe, wały maszynowe, **21** wiadra i pojemniki z tworzywa sztucznego, szufelki z tworzywa sztucznego.

(111) **162543** (220) 1999 09 30 (210) 207846  
 (151) 2005 04 28  
 (732) Iron Mountain Incorporated, Boston, US.  
 (540) iron mountain

(510), (511) **06** metale nieszlachetne i ich stopy, budowlane materiały metalowe, przenośne metalowe konstrukcje budowlane, drobne wyroby żelazne, pojedyncze drobne wyroby metalowe, rury i tuby metalowe, słupy na afisze metalowe, dachówka metalowa, metalowe pokrycia dachów, drzwi i kraty metalowe, **09** urządzenia i przyrządy elektryczne, fotograficzne, kinematograficzne, naukowe, pomiarowe, do celów dydaktycznych, urządzenia do nagrywania, transmisji lub reprodukcji dźwięku lub obrazu, magnetyczne nośniki danych, płyty (dyski) z nagraniami, automaty sprzedające i mechanizmy do urządzeń uruchamianych przez wrzucenie monety, sprzęt przetwarzający dane i komputery, **16** papier, tektura i wyroby z tych materiałów, nie ujęte w innych klasach, druki, materiały introligatorskie, materiały fotograficzne, materiały piśmienne, materiały szkoleniowe i instruktażowe (za wyjątkiem aparatów), arkusze z tworzyw sztucznych, torby i worki do pakowania i zawijania, **17** tworzywa sztuczne w formie wyciśniętej stosowane w produkcji, materiały uszczelniające, materiały izolacyjne, rury elastyczne niemetalowe, materiały wypełniające i uszczelniające z gumy lub tworzyw sztucznych, **18** torby podróżne, parasole, parasolki, **19** materiały budowlane niemetalowe, asfalt, smoła, bitum, rury sztywne stosowane w budownictwie niemetalowe, budynki przenośne niemetalowe, półfabrykaty drewniane, forniry, szkło budowlane, **20** wyroby z drewna, korka, trzciny, wikliny, rogu, kości, muszli, bursztynu, macicy perłowej, imitacji tych surowców lub tworzyw sztucznych, **21** wyroby szklane, porcelanowe i ceramiczne, **22** namioty, markizy, torby i torebki, **25** odzież, obuwie, nakrycia głowy, **28** gry i zabawki, artykuły sportowe i gimnastyczne, ozdoby choinkowe, karty do gry, **29** mięso, ryby, drób, dziczyzna, ekstrakty mięsne, konserwowane, suszone i gotowane owoce i warzywa, galaretki, dżemy, kompoty, jaja, mleko, produkty mleczne, oleje i tłuszcze jadalne, **30** kawa, herbata, wyroby cukiernicze i słodczyce, lody, syropy, mąka i produkty zbożowe, cukier, ryż, chleb, drożdże, proszek do pieczenia, przyprawy, **31** rośliny zbożowe (ziarno) i produkty rolne, ogrodnicze, leśne, świeże owoce i warzywa, nasiona, rośliny i kwiaty, **32** piwo, wody mineralne i gazowane oraz napoje bezalkoholowe, napoje owocowe i soki owocowe, **33** napoje alkoholowe, **34** przybory dla palaczy, zapalniczki, **35** usługi w zakresie reklamy, zarządzania, czynności biurowych, usługi w zakresie biznesu, dystrybucja materiałów reklamowych (prospektów lub próbek), specjalistyczne doradztwo handlowe, badania w dziedzinie działalności gospodarczej, agencje importowo-eksportowe, doradztwo w zakresie organizowania i kierowania działalnością gospodarczą, zarządzanie działalnością artystyczną, analiza kosztów, organizowanie wystaw w celach handlowych lub reklamowych, badania rynku, usługi polegające na rejestrowaniu, sporządzaniu odpisów, składzie, kompilacji lub systematyzacji pisemnych informacji (komunikatów) oraz rejestrowaniu a także wykorzystywaniu lub kompilacji danych matematycznych lub statystycznych, **36** usługi związane z administrowaniem budynkami to jest wynajmem, wyceną lub finansowaniem, **37** usługi budowlane, naprawy, usługi instalacyjne, nadzór techniczny, konserwacje bez zmiany jakiejkolwiek właściwości

obiektów, usługi związane z wypożyczaniem narzędzi i sprzętu budowlanego, **38** usługi w zakresie łączności, **39** transport, pakowanie i składanie towarów, organizowanie podróży, usługi związane z gromadzeniem towarów w magazynach lub innych budynkach w celu zabezpieczenia przed zniszczeniem lub kradzieżą, doręczanie paczek, doręczanie towarów, dystrybucja przesyłek, dystrybucja towarów, informacja o składowaniu, wypożyczanie kontenerów magazynowych, magazynowanie, pośrednictwo w transporcie, usługi kurierskie, usługi biur podróży, **41** nauczanie, organizacja szkoleń, rozrywka, działalność sportowa i kulturalna, **42** programowanie komputerowe, analiza systemów komputerowych, **43** podawanie potraw i napojów.

(111) **162544** (220) 2000 01 06 (210) 212034  
 (151) 2005 04 01  
 (732) HILLCROFT LIMITED Spółka z o.o., Warszawa, PL.  
 (540)



Kolory znaku: biały, żółty, czerwony, szary, czarny, złoty  
 (531) 2.1, 23.1, 26.2, 27.5, 29.1

(510), (511) **33** wódka, brandy, dżin, esencje alkoholowe, miód pitny, wina, likiery, whisky, rum, sake, koktajle alkoholowe, aperitify.

(111) **162545** (220) 2000 02 28 (210) 214509  
 (151) 2005 03 17  
 (732) Lubelskie Zakłady Przemysłu Spirytusowego  
 i Drożdżowego POLMOS S.A., Lublin, PL.  
 (540) ideal

(510), (511) **30** kawa, herbata, wyroby cukiernicze słodczyce, drożdże, lody, miód, **34** papierosy, przybory dla palaczy, zapalniczki.

(111) **162546** (220) 2000 04 25 (210) 217575  
 (151) 2005 04 06  
 (732) K-Swiss Inc., Westlake Village, US.  
 (540)



(531) 9.9, 26.11

(510), (511) **25** obuwie gimnastyczne, obuwie sportowe, buty, trzewiki, pantofle, kapcie, obuwie skórzane, obuwie z tworzyw sztucznych, obuwie tekstylne.

(111) **162547** (220) 2000 06 14 (210) 219990  
 (151) 2005 03 31  
 (732) SOFT-PARTNER s.c. Sławomir Janiszewski,  
 Marcin Szczypiorski, Piotrków Trybunalski, PL.  
 (540)



(531) 27.5

(510), (511) **09** komputery, drukarki, skanery, monitory.

(111) **162548** (220) 2000 07 14 (210) 221293  
 (151) 2005 04 27  
 (732) ADKINS Pękuł Adam, Warszawa, PL.  
 (540)



(531) 27.5  
 (510), (511) **35** usługi: doradztwa w zakresie organizacji i zarządzania działalnością gospodarczą, wyszukiwania informacji w plikach komputerowych dla osób trzecich, pomocy w prowadzeniu działalności gospodarczej, reklamy, **41** edukacja.

(111) **162549** (220) 2000 07 14 (210) 221294  
 (151) 2005 04 27  
 (732) ADKINS Pękuł Adam, Warszawa, PL.  
 (540)



Kolory znaku: czerwony, czarny  
 (531) 24.15, 26.4, 29.1  
 (510), (511) **35** usługi: doradztwa w zakresie organizacji i zarządzania działalnością gospodarczą, wyszukiwania informacji w plikach komputerowych dla osób trzecich, pomocy w prowadzeniu działalności gospodarczej, reklamy, **41** edukacja.

(111) **162550** (220) 2000 07 14 (210) 221295  
 (151) 2005 04 27  
 (732) ADKINS POLSKA Spółka z o.o., Warszawa, PL.  
 (540) adkins  
 (510), (511) **35** usługi rachunkowości, prowadzenie ksiąg, przygotowanie zeznań podatkowych.

(111) **162551** (220) 2000 08 02 (210) 222218  
 (151) 2005 02 24  
 (732) McCann Erickson WorldGroup Poland Spółka z o.o., Warszawa, PL.  
 (540)



Kolory znaku: biały, granatowy, żółty, brązowy  
 (531) 26.3, 27.5, 29.1  
 (510), (511) **35** usługi w zakresie doradztwa w zakresie prowadzenia działalności gospodarczej obejmujące reklamę i marketing, usługi z zakresu komunikacji zewnętrznej i wewnętrznej, usługi w zakresie prowadzenia badań w dziedzinie analiz rynkowych i marketingowych, usługi w zakresie edycji tekstów, usługi projektowania i produkcji materiałów reklamowych, usługi z zakresu rozpowszechniania ogłoszeń reklamowych, usługi w zakresie dys-

trybucji materiałów reklamowych takich jak próbki, druki, prospekty, broszury, usługi z zakresu promocji sprzedaży, usługi z zakresu reklamy, w tym reklamy korespondencyjnej, usługi z zakresu organizowania wystaw w celach handlowych lub reklamowych, usługi organizowania pokazów towarów, **40** usługi z zakresu drukowania materiałów reklamowych, **41** usługi z zakresu organizacji i obsługi konferencji, kongresów, zjazdów, sympozjów, publikacje tekstów innych niż reklamowe, w tym książek, **42** usługi z zakresu projektowania materiałów reklamowych przez grafików, usługi projektowania opakowań, usługi z zakresu projektowania wzornictwa przemysłowego, usługi z zakresu tłumaczeń.

(111) **162552** (220) 2000 09 20 (210) 224386  
 (151) 2005 05 06  
 (732) „VOYAGER.COM” Spółka z o.o., Katowice, PL.  
 (540) voyager  
 (510), (511) **35** pośredniczenie w zawieraniu elektronicznych transakcji handlowych.

(111) **162553** (220) 2000 09 27 (210) 224650  
 (151) 2005 04 01  
 (732) NG Koleje Telekomunikacja Spółka z o.o., Warszawa, PL.  
 (540) WebLink  
 (510), (511) **37** usługi w zakresie instalacji, konserwacji i naprawy sprzętu telekomunikacyjnego, **38** usługi telekomunikacyjne, usługi w zakresie transmisji danych, głosu, dźwięku i obrazu, usługi w zakresie przesyłania danych teleinformatycznych z wykorzystaniem protokołu IP (Internet Protocol), **42** usługi w zakresie udostępniania stałego i komutowanego dostępu do Internetu, usługi w zakresie przechowywania danych, dźwięku i obrazu, usługi w zakresie zarządzania serwerami sieci WWW, usługi w zakresie projektowania i administrowania stronami internetowymi.

(111) **162554** (220) 2000 10 11 (210) 225413  
 (151) 2005 01 18  
 (732) Przedsiębiorstwo Modernizacji Obiektów Przemysłowych „CEMA” Spółka Akcyjna, Opole, PL.  
 (540)

„Cema”

Kolory znaku: zielony, biały  
 (531) 27.5, 29.1  
 (510), (511) **01** acetylen, surowe żywice akrylowe, amoniak, soda amoniakalna, sole amonowe, argon, azot, preparaty chemiczne do barwienia emalii i szkła, sole do barwienia metali, spoiwa i środki chemiczne do napowietrzania jak i do konserwacji do betonu, boksyty, preparaty do konserwacji cegły, preparaty do konserwacji i wodoszczelne do cementu, cement hutniczy, materiały ceramiczne zwłaszcza do filtrów, szkliwo do ceramiki, mieszanki do produkcji ceramiki technicznej, wapniowy cyjanamid, środki chemiczne do czyszczenia kominów, preparaty do konserwacji dachówek, dehydranty do celów przemysłowych, detergenty używane w procesach produkcyjnych, dolomit do celów przemysłowych, dyspersja tworzyw sztucznych, emalie, emulgatory, materiały filtracyjne, fosforany, preparaty do galwanizacji, ga z i gazy, produkty chemiczne do nawożenia gleby, glin, grafit do celów przemysłowych, guma, płyny hamulcowe, preparaty do hartowania metali, płyny do obwodów hydraulicznych, preparaty do impregnowania cementu, izotopy do celów przemysłowych, preparaty do usuwania kamienia kotłowego, katalizatory, kauczuk, kleje, środki do konserwacji cementu i dachówek, produkty do konserwacji murów, krzemiany, kwasy, płyny jako materiały ściernie, metale, preparaty konserwujące stosowane w murarstwie, nawozy rolnicze, preparaty do odlewania i odtuszczania, spoiwa odlewnicze, produkty formierskie dla odlewnictwa, preparaty ognioodporne, oleje, papier, piasek odlewniczy, preparaty chemiczne dla przemysłu, środki che-



miczne dla rolnictwa, rozpuszczalniki do lakierów, sadza, saletra, salmiak, siarka, sole do celów przemysłowych, gaz ochronny i topniki do spawania, preparaty chemiczne do spawania i lutowania, spoiwa: do betonu, do gruntuowania i wykańczania powierzchni i odlewnicze, szkło wodne, ziemia do uprawy, preparaty i chemiczne do użyźniania gleby, węgiel, woda, żrące substancje do celów przemysłowych, **04** benzyna paliwo silnikowe, brykiety węgla, drewno opałowe, koks, oleje do konserwacji murów, mazut, nafta, olej napędowy, oleje silnikowe, paliwa, ropa naftowa, smary, węgiel kamienny, woski przemysłowe, oleje zwilżające, **06** armatura do przewodów, belki metalowe, szalunki do betonu, zbrojenie do betonu, blacha, metalowe materiały budowlane, rudy chromu, metalowa dachówka, pokrycia metalowe dachów, drut metalowy, drzwi metalowe, formy odlewnicze metalowe, futryny do drzwi metalowe, artykuły gwoździarskie, haki metalowe, kabiny telefoniczne metalowe, zaciski kabli metalowych, kątowniki metalowe, klamry metalowe, konstrukcje metalowe, kotwiące płyty, kratownice metalowe, kraty metalowe, liny metalowe, łańcuchy metalowe, maszty metalowe, kolejowe podkłady metalowe, materiały konstrukcyjne metalowe, osprzęt metalowy do mebli, metale nie-szlachetne surowe, nadproża metalowe, nakrętki metalowe, nity metalowe, formy odlewnicze metalowe, ogrodzenia metalowe, podpory metalowe, pojemniki metalowe, pokrycia metalowe dachów, progi metalowe, przegrody metalowe, przewody ciśnieniowe metalowe, rudy metali, rury metalowe, rusztowania metalowe, skrzynki metalowe, słupy metalowe, stalowe konstrukcje, stopnie schodów metalowe, szalunki do betonu metalowe, szyny, pokrycia metalowe ścian, taśmy metalowe, przewody metalowe do instalacji wentylacyjnej i klimatyzacji, przewody wodociągowe metalowe, zamki metalowe do pojazdów, zasuwki, zawiasy, zawory metalowe, zbiorniki metalowe, zbrojenie dla budownictwa, zderzaki metalowe, żaluzje metalowe, drut z żelaza, żeliwo jako surówka lub półprzetworzone, **07** złączki Cardana, złącza inne niż do pojazdów lądowych, wycinarki, wyciągi towarowe, wyciągi w kopalniach, odgazowywacze wody zasilającej, części maszyn do podgrzewaczy, pompy wirowe, windy, wiertnicze głowice części maszyn, uchwyty do wiertel, wiertarki, wielokrążki, części wielokrążków, wibratory stosowane w maszynach do celów przemysłowych, wentylatory do silników, wały napędowe inne niż do pojazdów lądowych, wały sprzęgła stosowane w maszynach, walce drogowe, walce parowe, turbosprężarki, turbiny inne niż do pojazdów lądowych, maszyny do transportu przemysłowego, transportery, instalacje pneumatyczne do transportu rurowego, tokarki, tłumiki do silników, tłoki do części maszyn lub silników, przenośniki taśmowe, tłoki do amortyzatorów, mieszkarki do betonu, urządzenia betoniarek, bębny jako części maszyn, części maszyn do wymienników ciepła, reduktory ciśnienia, regulatory ciśnienia, cylindry do maszyn, czopy, urządzenia do czyszczenia pod wysokim ciśnieniem, maszyny do budowy dróg, dźwigi, filtry do maszyn lub silników, formy stosowane w częściach maszyn, frezarki, giętarki, głowice cylindrów do silników, maszyny do gwintowania, koła zamachowe maszynowe, koła zębate maszynowe, kondensatory pary jako części maszyn, koparki, korby jako części maszyn, rury do kotłów jako części maszyn, wyposażenie do kotłów maszynowych, łańcuchy do podnośników, łożyska jako części maszyn, młoty mechaniczne, młyny stosowane w maszynach, mechanizmy napędowe do pojazdów innych niż lądowe, narzędzia jako części maszyn, nitownice maszyn, noże jako części maszyn, obrabiarki do metali, obudowy maszyn, pasy do maszyn, pierścienie smarowe jako części maszyn, piły maszyny, cylindry do silników, **11** wytwornice acetylenowe, armatura bezpieczeństwa do urządzeń oraz instalacji wodnych i gazowych, bojlerzy, grzejniki centralnego ogrzewania, chłodnice do pieców, wymienniki ciepła, rekuperatory ciepła, kolumny destylacyjne, dźwigary do ładowania pieców, generatory acetylenowe i gazu, armatura: regulacyjna i bezpieczeństwa do przewodów i urządzeń gazowych, generatory gazu, grzejniki, korpusy grzewcze, instalacje klimatyzacyjne, urządzenia klimatyzacyjne, kolumny destylacyjne, kanały kominowe, wyciągi kominowe, komory chłodnicze, kotły grzewcze, kratownice do pieców, lampy uliczne, lodówki i zamrażarki, urządzenia do oczyszczania gazu, urządzenia do oczyszczania oleju, urządzenia do ogrzewania na paliwa stałe, płynne i gazowe, osłony do lamp, ru-

szty do palenisk, wyposażenie paleniska, paleniska, piece, oszczędzacz paliwa, palniki, parniki, parowniki, armatura do pieców, piece z gorącym powietrzem, płyty grzejne, podgrzewacze powietrza, pompy ciepłe, armatura i urządzenia do czyszczenia powietrza, ruszty paleniskowe, ruszty piecowe, sanitarne instalacje i aparatura, urządzenia i instalacje do suszenia, szafy chłodnicze, szuflady piecowe, wyciągi wentylacyjne, wentylatory, aparatura i instalacje jak i urządzenia do obróbki wody, wyciągi wentylacyjne, wymienniki ciepła, zasobniki ciepła, zasobniki pary, zawory kanalizacyjne, **17** azbest, materiały dźwiękoszczelne, farby izolacyjne, filc izolacyjny, folie metalowe izolacyjne, formy ebonitowe, guma surowa lub półprzetworzona, materiały izolacyjne, izolatory, kit, okładziny sprzęgieł, oleje izolacyjne, osłony do rur, pierścienie wodoszczelne, armatura niemetalowa do przewodów, złączki niemetalowe do rur, króćce niemetalowe do rur, szczeliwa do połączeń, sztuczne tworzywa półprzetworzone, taśmy izolacyjne, tkaniny izolacyjne, materiały termoizolacyjne, tuleje gumowe do osłon jako części maszyn, tworzywa sztuczne półprzetworzone, wełna mineralna, węże strażackie, włókna szklane do izolacji, zawory gumowe, zderzaki amortyzujące gumowe, zderzaki gumowe, złączki rur, wełna żużlowa, żywice sztuczne jako produkty półprzetworzone, **19** asfalt, zaprawa azbestowa, belki policzkowe niemetalowe, beton, betonowe szalunku niemetalowe, betonowe elementy budowlane, materiały budowlane niemetalowe, cement, krokwie dachowe, dachówka niemetalowa, pokrycia dachowe bitumiczne, pokrycia dachowe niemetalowe, deski do celów budowlanych, drewno budowlane, materiały do budowy dróg, drzwi niemetalowe, gips, glina, granit, kamień, konstrukcje niemetalowe, materiały konstrukcyjne niemetalowe, kratownice niemetalowe, kraty niemetalowe, łąty niemetalowe, marmur, formy niemetalowe odlewnicze, materiały ogniotworne, okna niemetalowe, parkiety, piasek, płytki do konstrukcji niemetalowe, płytki wykładzinowe niemetalowe, płyty konstrukcyjne niemetalowe, przegrody niemetalowe, przewody wodociągowe niemetalowe, rynny, rury drenazowe niemetalowe, schody niemetalowe, spoiwa do murów, sufity niemetalowe, stropy niemetalowe, stemple niemetalowe, szkło okienne, kamień wapienny, margiel wapienny, wapno, włazy niemetalowe, przewody wodociągowe niemetalowe, zaprawa murarska, zbrojenie dla budownictwa niemetalowe, żaluzje niemetalowe, żużel jako materiał budowlany, kamień żużlowy, żwir, **29** bekon, biało spożywcze, chrupki ziemniaczane, drób, jaja, jogurt, kiełbasy, koncentrat pomidorowy, konfitury, korniszony, marmolady, masło, mięso, napoje mleczne, mleko, oleje jadalne, owoce konserwowane, przecier pomidorowy, pulpa owocowa, ryby, rzepek jadalny, sałatki warzywne, sery, tłuszcze jadalne, szynka, śledzie, ślimaki jadalne, warzywa konserwowane, wędliny, zioła ogrodowe konserwowane, zupy, zwierzyna łowna, żywność solona, **31** bulwy, buraki, pasza dla bydła, cebula, chmiel, choinki, drewno w stanie surowym, drób żywy, drzewa, dynie, drób do hodowli, krzewy, kukurydza, makuchy, mączka lniana, nasiona, odpady gorzelniane, ogórki, orzechy, otręby, owies, owoce świeże, pasza, pomarańcze, pożywienie dla psów, kotów i innych zwierząt, pszenica, rośliny, sadzonki, siano, słoma, warzywa świeże, wióry drewniane do wyrobu ścieru drzewnego, wystodziny, wytloki z owoców, zboża, ziarna, ziemniaki, zwierzęta żywe, żyto, **35** usługi w zakresie: prowadzenia agencji importowo-eksportowych i reklamowych, badania rynku, specjalistycznego doradztwa handlowego, wyceny działalności handlowej, ekspertyz opłacalności, prowadzenia doradczych firm w zakresie zarządzania i organizacji, informacji handlowej, kompilacji informacji w komputerowych bazach danych, systematyzacji informacji danych baz komputerowych, analiz kosztów, prowadzenia ksiąg obrachunkowych, marketingu, doradztwa przy organizowaniu działalności gospodarczej, prognozy ekonomiczne, **36** prowadzenie agencji kredytowych, prowadzenie agencji mieszkaniowych, agencji pośrednictwa w handlu nieruchomościami, analizy finansowe, wyceny antyków, usługi punktów celnych, weryfikacja czeków, emisja czeków podróżnych, doradztwo w sprawach finansowych, działalności finansowej, dzierżawy gospodarstw rolnych, dzierżawa nieruchomości, wyceny finansowej nieruchomości, oszacowania wartości do celów fiskalnych i informacji bankowej, informacja o ubezpieczeniach, inwestycji kapitałowych, kantorów wymiany walut, tworze-

nia wspólnego kapitału, lokaty kapitału, transfer elektronicznego kapitału, obsługi kart debetowych, obsługi kart kredytowych, kredytowanie, zarządzanie majątkiem, wynajmowanie mieszkań, administrowanie nieruchomościami, dzierżawa nieruchomości, pośrednictwo kupna-sprzedaży nieruchomości, finansowanie pożyczek, rozliczanie finansowe transakcji, depozyty sejfowe, spółki lokacyjne, punkty celne, transfer elektronicznych środków finansowych, doradztwo w sprawach ubezpieczeń, weryfikacja czeków, wycena nieruchomości, zarządzanie nieruchomościami, zarządzanie finansami, **37** asfaltowanie, instalowanie, konserwacja oraz naprawy wyposażenia dla biur, wyposażenia dla biur, wypożyczanie sprzętu budowlanego, nadzór budowlany, informowanie o materiałach budowlanych, budowanie fabryk, informacja o budownictwie, instalacja i naprawa urządzeń klimatyzacyjnych, instalowanie i naprawy komputerów, czyszczenie kominów, budowa i naprawa magazynów, malowanie, murarstwo, instalowanie i naprawy ogrzewania, naprawa pomp, obsługa naprawcza pojazdów, rozbiórka budynków, instalowanie i naprawa wind, instalowanie i naprawy alarmów przeciwwłamaniowych, wypożyczanie sprzętu budowlanego, zabezpieczanie przed korozją, **38** przesyłanie informacji, komputerowe przesyłanie danych przy pomocy terminali, komputerowe przesyłanie informacji tekstowej i obrazowej, telewizja kablowa, wypożyczanie modemów, wypożyczanie urządzeń do przekazywania informacji, **39** transport autobusowy, pomoc w przypadku awarii pojazdów, czarterowanie pojazdów, dystrybucja towarów, dostarczanie towarów, pośrednictwo frachtowe, holowanie, informacja o składowaniu, informacja o transporcie, przewożenie ładunków, transport samochodowy, wynajmowanie magazynów, wynajmowanie miejsc parkingowych, wypożyczanie samochodów ciężarowych, usługi taksówkarskie, **40** obróbka ceramiczna, chromowanie, cynowanie, czyszczenie metalu, stolarstwo i ciesielstwo, produkcja energii, galwanizacja, hartowanie metali, informacja o obróbce metali, kotlarstwo, kowalstwo, odlewanie metali, obróbka metali, powlekanie metali, utylizacja odpadków, spawanie i lutowanie, wulkanizacja, **42** analiza projektów technicznych, analiza systemów komputerowych, analizy chemiczne, badania chemiczne, badania geologiczne, pomiary gruntów, **43** usługi hotelarskie.

(111) **162555** (220) 2000 10 17 (210) 225714  
(151) 2005 02 14  
(732) Przedsiębiorstwo Wielobranżowe Bińkowski Wojciech,  
Główno, PL.  
(540)



Kolory znaku: ciemnogrnatowy, złoty  
(531) 26.1, 27.5, 29.1  
(510), (511) **25** odzież.

(111) **162556** (220) 2000 11 15 (210) 227326  
(151) 2005 04 22  
(732) Urząd Miasta Bytom, Bytom, PL.  
(540) Bytom-jedyny właściwy kierunek  
(510), (511) **16** książki, foldery, czasopisma, broszury, kalendarze, albumy, fotografie, prospekty, materiały biurowe i publikacje, **35** prowadzenie reklamy w prasie, radiu i telewizji, **41** usługi w zakresie organizowania konferencji, festynów, imprez sportowych, gospodarczych, oświatowych i kulturalnych oraz imprez rekreacyjnych, usługi wydawnicze.

(111) **162557** (220) 2000 12 22 (210) 229423  
(151) 2005 01 28  
(732) Przedsiębiorstwo Wielobranżowe MEBKOR S.C.  
Robert Kordoń, Władysław Kordoń, Dariusz Kordoń,  
Adam Kordoń, Rzeszów, PL.

(540)



Kolory znaku: czerwony, popielaty, czarny  
(531) 26.5, 26.7, 27.5, 29.1

(510), (511) **19** balustrady niemetalowe, belki niemetalowe, boazeria niemetalowa, deflektory kominowe niemetalowe, deski, drewno obrobione, drewno budowlane, drewno użytkowe, drzwi niemetalowe, fornir z drewna, futryny do drzwi niemetalowe, gips, gonty, konstrukcje altan, kątowniki niemetalowe, kostki niemetalowe, kratownice niemetalowe, okna niemetalowe, łąty drewniane, mozaiki dla budownictwa, obudowy kominów, materiały konstrukcyjne niemetalowe, ogrodzenia niemetalowe, okiennice, okna niemetalowe, parkiety, płyty ściennie niemetalowe, płyty podłogowe i ściennie niemetalowe, pokrycia dachów niemetalowe, sklejka, stęple niemetalowe, stopnie schodów niemetalowe, sufity podwieszane niemetalowe, szalunki do betonu niemetalowe, szyby, ścianki boazeryjne, **20** barki ruchome, beczki niemetalowe, biurka meblowe, blaty stołów, bufety, drabinki z drewna, drewniane łóżka, drzwi do mebli, drzwi niemetalowe, etażerki, fotele, gabloty, kadzie drewniane do zlewania wina, kadzie niemetalowe, kanapy, karnisze do zasłon, kasetki drewniane, kojce dla dzieci, kołyski, komody, koszyki, krzesła, kwietniki, leżaki, lustra, ławy meblowe, łóżka, meble, meble- pojedyncze sztuki, meblowe ścianki działowe drewniane dla szkolnictwa, meble biurowe, meble metalowe, meble szkolne, opakowania drewniane na butelki, palety niemetalowe, parawany niemetalowe, półki, półki dla bibliotek, półki meblowe, ramy do obrazów, sekretery, sofy, stoliki pod maszyny do pisania i komputery, stojaki meblowe, stołki, stoły, stopnie, szafki, toaletki, wyroby stolarstwa meblowego, **37** usługi w zakresie: budowy drewnianych konstrukcji obiektów, gipsowania, konserwacji, renowacji, odnawiania i tapicerowania mebli, stolarstwa, zabudowy wewnątrz i adaptacji strychów.

(111) **162558** (220) 2001 01 03 (210) 229671  
(151) 2005 04 22  
(732) Skandynawska Spółka Motoryzacyjna Spółka z o.o.,  
Warszawa, PL.  
(540)

## Skan-Car

Kolory znaku: biały, granatowy  
(531) 27.5, 29.1

(510), (511) **35** zgrupowanie na rzecz osób trzecich różnych towarów pozwalające nabywcy wygodnie je oglądać i kupować w sklepie z nowymi i używanymi samochodami oraz częściami i akcesoriami samochodowymi, będącymi elementami dodatkowego/opcjonalnego wyposażenia samochodów, sprzedaż komisowa samochodów, doradztwo w zakresie działalności gospodarczej i zarządzania, **36** inwestycje kapitałowe, **37** naprawy samochodów, lakiernictwo i blacharstwo.

(111) **162559** (220) 2001 01 03 (210) 229672  
(151) 2005 04 22  
(732) Skandynawska Spółka Motoryzacyjna Spółka z o.o.,  
Warszawa, PL.  
(540)



Kolory znaku: granatowy, biały  
(531) 26.4, 27.5, 29.1

(510), (511) **35** zgrupowanie na rzecz osób trzecich różnych towarów pozwalające nabywcy wygodnie je oglądać i kupować w sklepie z nowymi i używanymi samochodami oraz częściami i akcesoriami samochodowymi, będącymi elementami dodatkowego/opcjonalnego wyposażenia samochodów, sprzedaż komisowa samochodów, doradztwo w zakresie działalności gospodarczej i zarządzania, **36** inwestycje kapitałowe, **37** naprawy samochodów, lakiernictwo i blacharstwo.

(111) **162560** (220) 2001 01 03 (210) 229673  
(151) 2005 04 25  
(732) Skandynawska Spółka Motoryzacyjna Spółka z o.o.,  
Warszawa, PL.  
(540)



Kolory znaku: granatowy, biały  
(531) 2.1, 27.5, 29.1

(510), (511) **35** zgrupowanie na rzecz osób trzecich różnych towarów pozwalające nabywcy wygodnie je oglądać i kupować w sklepie z nowymi i używanymi samochodami oraz częściami i akcesoriami samochodowymi, będącymi elementami dodatkowego/opcjonalnego wyposażenia samochodów, sprzedaż komisowa samochodów, doradztwo w zakresie działalności gospodarczej i zarządzania, **36** inwestycje kapitałowe, **37** naprawy samochodów, lakiernictwo i blacharstwo.

(111) **162561** (220) 2001 01 03 (210) 229690  
(151) 2005 02 04  
(732) Worldwide Retail Exchange LLC (Delaware limited liability company) c/o Mintz,Levin,Cohn,Ferris,Glovsky and Popeo,P.C.,  
Alexandria, US.  
(540)

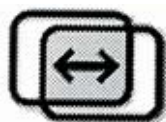

(531) 24.15, 26.4

(510), (511) **35** usługi świadczone przez globalną sieć komputerową dla handlu elektronicznego prowadzonego między przedsiębiorstwami polegające na pośrednictwie w przeprowadzaniu transakcji pomiędzy detalistami a dostawcami w trybie on-line oraz zarządzaniu procesami łańcucha podaży.

(111) **162562** (220) 2001 01 03 (210) 229691  
(151) 2005 01 27  
(732) Worldwide Retail Exchange LLC (Delaware limited liability company) c/o Mintz,Levin,Cohn,Ferris Glovsky and Popeo,P.C.,  
Alexandria, US.  
(540) WWRE

(510), (511) **35** usługi świadczone przez globalną sieć komputerową dla handlu elektronicznego prowadzonego między przedsiębiorstwami polegające na pośrednictwie w przeprowadzaniu transakcji pomiędzy detalistami a dostawcami w trybie on-line oraz zarządzaniu procesami łańcucha podaży.

(111) **162563** (220) 2001 01 11 (210) 230052  
(151) 2005 04 21  
(732) DIOGENES STUDIO Sp. z o.o., Gdańsk, PL.

(540)



Kolory znaku: czerwony, złoty

(531) 26.1, 26.4, 26.13, 27.5, 29.1

(510), (511) **20** meble, **35** usługi w zakresie handlu detalicznego i hurtowego dotyczącego następujących grup towarów: artykuły budowlane metalowe i niemetalowe, artykuły przemysłowe, **36** usługi pośrednictwa nieruchomościami, **42** usługi z zakresu projektowania architektoniczno - budowlanego, opracowywania projektów technicznych oraz projektowania przestrzennego, **44** usługi z zakresu projektowania urbanistycznego, projektowania przestrzennego dotyczącego parków, ogrodów.

(111) **162564** (220) 2001 01 12 (210) 230073  
(151) 2005 01 24  
(732) BALTIMAR Sp. z o.o., Gdynia, PL.

(540) villa baltica

(510), (511) **42** usługi doradztwa w sprawach inwestycyjnych dotyczących budownictwa, usługi projektowania budynków i wnętrz, wynajmowanie oprogramowania komputerowego związanego z eksploatacją lokali na cele działalności gospodarczej.

(111) **162565** (220) 2001 01 12 (210) 230074  
(151) 2005 01 24  
(732) BALTIMAR Sp. z o.o., Gdynia, PL.

(540) villa mare

(510), (511) **42** usługi doradztwa w sprawach inwestycyjnych dotyczących budownictwa, usługi projektowania budynków i wnętrz, wynajmowanie oprogramowania komputerowego związanego z eksploatacją lokali na cele działalności gospodarczej.

(111) **162566** (220) 2001 01 15 (210) 230108  
(151) 2005 04 14  
(732) NAŁĘCZÓW ZDRÓJ Spółka z o.o., Nałęczów, PL.

(540) CISOWIANKA

(510), (511) **32** wody mineralne, gazowane i niegazowane, napoje bezalkoholowe, wody smakowe, napoje na bazie wód mineralnych.

(111) **162567** (220) 2001 01 16 (210) 230192  
(151) 2005 04 21  
(732) Polski Lek S.A., Warszawa, PL.

(540)



Kolory znaku: niebieski, biały

(531) 26.4, 27.5, 29.1

(510), (511) **03** kosmetyki, olejki aromatyczne, barwniki do celów kosmetycznych, chusteczki nasączone płynami kosmetycznymi, preparaty do demakijażu, preparaty do depilacji, kadziła, dezodoranty, perfumy, preparaty kosmetyczne do kąpieli, lakiery do paznokci, kremy kosmetyczne, maseczki kosmetyczne, maści do celów kosmetycznych, mydła, lotony, mleczka kosmetyczne, olejki, ołówki kosmetyczne, pasty, proszki, płyny, przeciwsłoneczne preparaty, kosmetyki do opalania, pomadki do ust, pudry do makijażu, preparaty kosmetyczne do rzęs, rzęsy sztuczne, kremy i preparaty do pielęgnacji skóry, szampony, szminki, środki kosmetyczne do pielęgnacji ust, farby do włosów, preparaty do układania włosów, wody kolońskie, wody toaletowe, talk kosmetyczny, balsamy do celów kosmetycznych, **05** leki do celów medycznych, leki medyczne, środki farmaceutyczne i materiały medyczne nie ujęte w in-

nych klasach, biologiczne preparaty dla celów medycznych, chemiczne preparaty do celów farmaceutycznych i medycznych, herbaty lecznicze, herbaty ziołowe, środki i preparaty farmaceutyczne syntetyczne, preparaty farmaceutyczne pochodzenia naturalnego i o mieszanym składzie, preparaty terapeutyczne do kąpieli leczniczych, lotony do celów farmaceutycznych, maści, mazidła i aerozole do celów farmaceutycznych, nalewki roślinne do celów leczniczych, napoje dietetyczne do celów leczniczych, preparaty medyczne i farmaceutyczne do celów odchudzania, oleje i olejki do celów leczniczych, preparaty i środki do leczenia oparzeń, środki medyczne przeciwko poceniu się, środki przeciwbólowe, preparaty zapobiegające oparzeniom słonecznym, sole do celów medycznych, sole kąpielowe do celów leczniczych, syropy farmaceutyczne, środki nasenne, środki przeciwgorączkowe, środki trawienne do celów farmaceutycznych, środki uspokajające, tłuszcze do celów leczniczych, wody lecznicze, woski do celów leczniczych, zioła i rośliny lecznicze, żelatyny do celów medycznych, żywność dietetyczna do celów leczniczych, woda utleniona do celów leczniczych, preparaty farmaceutyczne do leczenia i pielęgnacji skóry, ekstrakty i wyciągi z roślin leczniczych i innych surowców pochodzenia naturalnego do celów leczniczych, farmaceutycznych i medycznych, parafarmaceutyki, preparaty witaminowe, preparaty mikroelementowe, preparaty przeciw odmrożeniom, **35** zgrupowanie na rzecz osób trzecich różnych towarów pozwalające nabywcy wygodnie je oglądać i kupować w sieci sklepów ogólnospożywczych i punktach aptecznych, **42** usługi badań bakteriologicznych, **44** usługi gabinetów lekarskich, usługi kliniki medycznej, usługi zakładów dla rekonwalescentów, usługi pomocy medycznej, usługi medyczne szpitalne, usługi salonów kosmetycznych, usługi medyczne ambulatoryjne, doradztwo zawodowe z zakresu usług kosmetycznych i usług medycznych, opracowywanie nowych leków i produktów ziołowych oraz preparatów kosmetycznych, farmaceutycznych i leczniczych, usługi badań z zakresu kosmetyki.

(111) **162568** (220) 2001 02 08 (210) 231336  
(151) 2005 04 22  
(732) PANDA Spółka Jawna K. Jasionowicz, L. Wesołowski, Olsztyn, PL.  
(540)



Kolory znaku: granatowy, pomarańczowy  
(531) 25.5, 27.5, 29.1

(510), (511) **35** prowadzenie sklepu i/lub hurtowni z następującymi towarami: obuwie dziecięce, młodzieżowe, damskie, męskie, plażowe, sportowe, ortopedyczne, do celów leczniczych, kalosze, odzież: kurtki, płaszcze, garnitury, kostiumy, garsonki, suknie, dresy, kombinezony, bluzy, spodnie, spódnice, swetry, bluzki, koszule, rękawiczki, szale, czapki, bielizna osobista, berety, piżamy, rajtuzy, skarpetki, szlafroki, rajstopy, pończochy, torby i torebki ze skóry i surowców skóropodobnych, torby na ubrania, na zakupy, plażowe, podróżne, turystyczne, plecaki, galanteria do obuwia: szczotki, pasty, szmatki, galanteria papiernicza: atrament, bibuły, bloki rysunkowe, materiały piśmienne, deski do rysowania, ekierki, farby, gilotynki do papieru, glina do modelowania, gumki do ścierania, oprawy książek i zeszytów, karton, papeteria, kreda, lak do pieczętowania, linijki, notesy, ołówki, kredki, papier, pędzle, pióra, piórniki, ręczniki papierowe, segregatory, serwetki papierowe, tusze, zeszyty, bruliony, zszywacze.

(111) **162569** (220) 2001 02 22 (210) 232033  
(151) 2005 03 24  
(732) Przedsiębiorstwo Handlowo-Usługowe „KOMERS-MAG” s.c. Krzysztof Moc, Hieronim Jarczuk Zakład Pracy Chronionej, Międzyrzecze Dolne, PL.  
(540) KOKTAJL RYBNY  
(510), (511) **29** ryby, potrawy na bazie ryb.

(111) **162570** (220) 2001 03 08 (210) 232680  
(151) 2005 04 19  
(732) MASPEX WADOWICE Sp. z o.o., Wadowice, PL.  
(540) Activita  
(510), (511) **29** marmolady, przetwory z warzyw i owoców, konfitury, dżemy, galaretki jadalne, jogurt, **30** kawa, herbata, kakao, czekolada, napoje na bazie kawy, napoje na bazie kakao, napoje na bazie czekolady, miód, słodycze, cukierki, cukierki twarde, landrynki, cukierki z witaminami, drażetki z masą czekoladową otoczone powłoką z cukru, ciastka, ciasto w proszku, nadzienia cukiernicze, wyroby cukiernicze, wyroby z kakao, muesli, lody, lody spożywcze w proszku, płatki kukurydziane, karmelki, polewy owocowe, polewa czekoladowa, polewa kakaowa, polewy aromatyzowane, dodatki do deserów, sosy owocowe, czekoladowe, sosy kakaowe, kremy owocowe, kremy czekoladowe, sosy aromatyzowane, **32** napoje bezalkoholowe, wody mineralne, gazowane i niegazowane, nektary owocowe, syropy owocowe, soki owocowe, soki warzywne, soki owocowo-warzywne, soki wieloowocowe, soki wielowarzywne, napoje owocowe, napoje warzywne, napoje wieloowocowe, napoje wielowarzywne, **33** napoje alkoholowe, wino, koktaile winne, nalewki koktajlowe, aperitify, wermuty, miody pitne, wódki, koktajle, spirytus.

(111) **162571** (220) 2001 03 19 (210) 233120  
(151) 2005 04 06  
(732) „FABET” Spółka z o.o., Ślesin, PL.  
(540) fabet  
(510), (511) **19** beton i wyroby betonowe, zbiorniki i studnie betonowe, zbiorniki do separatorów i osadników, zbiorniki pompowni ścieków, szamba, kręgi betonowe, płyty pokrywowe do zbiorników, zwężki betonowe do zbiorników, beton towarowy, kostka betonowa, brukowa, cement, wapno, gips, żwir, papa, smoła, lepek, cegły i dachówki ceramiczne, cegła klinkierowa, zaprawy murarskie, prefabrykaty betonowe, materiały do budowania i pokrywania dróg, niemetalowe przewody, piasek, kamień budowlany, kraężniki, obrzeża trawnikowe, płyty betonowe, kręgi betonowe, drewno budowlane, dachówka niemetalowa, dachówka ceramiczna, elementy wykończeniowe i ozdobne dachu, materiały niemetalowe do pokrycia dachów, dachy, daszki, listwy niemetalowe, stolarka budowlana okienna i drzwiowa, okna i drzwi PCV, okna dachowe, ramy do okien i drzwi, okiennice, szkło konstrukcyjne i budowlane, szyby zespolone do drzwi i okien, boazerie z PCV, elewacje budynków z PCV, płytki, terakota, panele podłogowe i ścienne, przewody wodociągowe niemetalowe, rynny PCV, systemy odwadniające, niemetalowe rury sztywne stosowane w budownictwie, rury kamionkowe, prefabrykowane elementy budowlane, bloczki fundamentowe, płytki korytkowe, listwy, w tym listwy wykończeniowe, taśmy, pianki i masy uszczelniające stosowane w obróbce kominów, ścian, dachów, drzwi i okien, **37** usługi budowy oczyszczalni, szamb, zbiorników wodnych, usługi w zakresie budownictwa ogólnego, przemysłowego, użyteczności publicznej, usługi w zakresie wykonawstwa sieci wodociągowych, kanalizacyjnych, ciepłowniczych i gazowniczych oraz instalacji ciepłych, energetycznych i oświetleniowych, przyłącza do sieci, usługi w zakresie infrastruktury drogowej, usługi w zakresie blacharstwa, murarstwa, malarstwa, montaż konstrukcji metalowych, nadzór budowlany, usługi w zakresie wyposażenia wnętrz i dekoratorstwa, rozbiórka obiektów budowlanych.

(111) **162572** (220) 2001 03 30 (210) 233816  
(151) 2005 01 24  
(732) AKADEMIA Spółka z o.o., Rzeszów, PL.  
(540)



Kolory znaku: czerwony, niebieski  
(531) 25.1, 26.13, 27.5, 29.1

(510), (511) **35** usługi w zakresie: doradztwo w zakresie zarządzania działalnością artystyczną, **43** usługi w zakresie gastronomii, prowadzenia barów i barów szybkiej obsługi, prowadzenia kawiarni, klubów i restauracji.

(111) **162573** (220) 2001 03 30 (210) 233817  
(151) 2005 01 24  
(732) AKADEMIA Spółka z o.o., Rzeszów, PL.  
(540)



Kolory znaku: niebieski, czerwony

(531) 25.1, 26.11, 26.13, 27.5, 29.1

(510), (511) **35** usługi w zakresie: dystrybucji materiałów reklamowych, organizowania wystaw w celach handlowych i reklamowych, pokazów towarów, promocji sprzedaży, reklamy, rozpoznawania ogłoszeń reklamowych, zarządzania działalnością artystyczną, doradztwo w zakresie zarządzania działalnością artystyczną, **41** usługi w zakresie: impresariat w zakresie działalności artystycznej i rozrywkowej, organizowania koncertów, organizowania konkursów piękności, organizowania konkursów rozrywkowych, organizowania i prowadzenia dyskotek, organizowania rozrywki klubowej, organizowania i planowania zabaw, balów i przyjęć, organizowania widowisk i występów artystycznych, prowadzenia sal koncertowych, rozrywki, wypożyczania nagrań dźwiękowych, **43** usługi w zakresie: gastronomii, prowadzenia barów i barów szybkiej obsługi, prowadzenia kawiarni, klubów i restauracji.

(111) **162574** (220) 2001 04 02 (210) 233856  
(151) 2005 04 26  
(732) British American Tobacco (Brands) Inc., Louisville, US.  
(540) LUCKY STRIKE  
(510), (511) **34** papierosy, tytoń, wyroby tytoniowe, artykuły dla palących, zapalniczki, zapalaki.

(111) **162575** (220) 2001 04 03 (210) 233865  
(151) 2005 04 26  
(732) Commercial Union Polska - Towarzystwo Ubezpieczeń na Życie S.A., Warszawa, PL.  
(540) UBEZPIECZENIE UNIWERSALNE PERSPEKTYWA  
(510), (511) **36** ubezpieczenia.

(111) **162576** (220) 2001 04 03 (210) 233867  
(151) 2005 04 26  
(732) Commercial Union Polska Towarzystwo Ubezpieczeń na Życie S.A., Warszawa, PL.  
(540) FUNDUSZ PREMIOWY  
(510), (511) **36** ubezpieczenia.

(111) **162577** (220) 2001 04 18 (210) 234654  
(151) 2005 02 21  
(732) „RODAN” Agencja Reklamowa Andrzej Rogoziński, Jacek Rogoziński, Poznań, PL.  
(540) rodan

(510), (511) **35** usługi agencji reklamowej: kampanie reklamowe, publikowanie tekstów reklamowych, rozpowszechnianie reklam, wynajmowanie powierzchni na cele reklamowe, usługi w zakresie wykonania listowników, reklamówek, folderów, ulotek, wizytówek, plakatów, naklejek, szyldów, flag i transparentów reklamowych, rozpowszechnianie ogłoszeń reklamowych, reklama radiowa, reklama telewizyjna, reklama korespondencyjna, reklama w internecie, reklama na samochodach, dystrybucja materiałów reklamowych,

marketing, promocje sprzedaży, prezentacje towarów, organizowanie wystaw w celach handlowych i reklamowych, obsługa i organizacja stoisk targowych/wystawowych, badania rynku, sondaże opinii, ekspertyzy opłacalności, doradztwo handlowe, doradztwo w zakresie prowadzenia działalności gospodarczej, pośrednictwo pracy, usługi w zakresie prowadzenia sklepów i hurtowni z następującymi towarami: odzież męska, obuwie, nakrycia głowy, przybory kuchenne drewniane: deski, podkładki, misy drewniane, drzewce flagowe, stojaki do prezentacji, opakowania z tworzyw sztucznych: torby, torebki, worki, woreczki, pojemniki, pudełka, naczynia i przybory dla gospodarstwa domowego ze stali, tworzyw sztucznych, szkła, bielizna pościelowa i stołowa tekstylna, narzuty i kapy na łóżka, materiały tekstylne: flagi, chorągiewki, sztandary, transparenty, kotary, zasłony, pokrowce ochronne na meble, tkaniny obiciowe do mebli, ręczniki, **37** montaż konstrukcji reklamowych, szyldów, kasetonów reklamowych, lekkich hal, namiotów, stoisk targowych i wystawowych, konstruowanie pawilonów targowych i sklepów, **39** transport samochodowy, spedycja i magazynowanie towarów, wynajmowanie magazynów, pakowanie i składowanie towarów, usługi dystrybucji towarów, usługi w zakresie prowadzenia parkingów, **40** oprawianie w ramy, laminowanie, wywoływanie filmów fotograficznych, powielanie zdjęć, drukowanie wszystkimi metodami na różnych materiałach, usługi w zakresie wytwarzania na zamówienie pieczętek, **41** organizowanie i prowadzenie kursów, szkoleń, konferencji, zjazdów z zakresu marketingu, na zlecenie osób trzecich z wyłączeniem problematyki komputerowej, organizowanie oprawy artystycznej imprez, usługi związane z organizacją i prowadzeniem imprez rekreacyjnych, rozrywkowych, usługi tłumaczenia, usługi w zakresie pokazów mody, informacja o modzie, **42** projektowanie graficzne, wzornictwo przemysłowe, foto-reportaże, skanowanie, dekoracja wnętrz, **43** wypożyczanie krzeseł, stołów, bielizny stołowej i szklanej zastawy stołowej, przygotowanie dań (żywność i napoje) na zamówienie oraz ich dostawa i obsługa podczas przyjęć, bankietów, imprez, usługi rezerwacji zakwaterowania na szkolenia, kursy, konferencje, zjazdy.

(111) **162578** (220) 2001 04 26 (210) 235037  
(151) 2005 04 19  
(732) Przedsiębiorstwo Handlowo-Usługowe BOR - POL Mariusz Borkowski, Gliwice, PL.  
(540)



Kolory znaku: czarny, czerwony

(531) 26.3, 27.5, 29.1

(510), (511) **35** zgrupowanie na rzecz osób trzecich testów diagnostycznych, odczynników, sprzętu jednorazowego do diagnostyki medycznej i aparatury pozwalające nabywcy wygodnie je oglądać i kupować w sklepie i hurtowni.

(111) **162579** (220) 2001 05 07 (210) 235247  
(151) 2005 04 19  
(732) Przedsiębiorstwo Produkcyjno Handlowe „PRYMAT” Ryszard Lechowski, Jastrzębie Żdrój, PL.  
(540) OLIMP

(510), (511) **29** mięso, ryby, drób, dziczyzna, ekstrakty mięsne, konserwowe, suszone i gotowane owoce i warzywa, galaretki, dżemy, kompoty, jaja, mleko, produkty mleczne, oleje, tłuszcz jadalne, **30** kawa, herbata, kakao, cukier, ryż, tapioka, sago, kawa naturalna, mąka i produkty zbożowe, chleb, wyroby cukiernicze z wyjątkiem wyrobów lodowych, słodczyce, miód, melasa (syrupy), drożdże, proszek do pieczenia, musztarda, ocet, sosy (przyprawy), przyprawy.

(111) **162580** (220) 2001 05 11 (210) 235423  
(151) 2005 04 12

(732) Mars, Inc., McLean, US.

(540) (znak przestrzenny)



(531) 19.7

(510), (511) **31** produkty, ziarna i nasiona rolnicze, ogrodnicze i leśne zawarte w kl.31, żywe zwierzęta, ptaki i ryby, pokarm dla zwierząt, ptaków i ryb, słoń, skorupa mątwy, kości dla psów, ściółka dla zwierząt, świeże owoce i świeże warzywa oraz preparaty zawarte w kl.31 stosowane jako dodatki do tych pokarmów.

(111) **162581** (220) 2001 05 12 (210) 235479

(151) 2005 04 12

(732) PRESSPUBLICA Spółka z o.o., Warszawa, PL.

(540)



Kolory znaku: czarny, niebieski

(531) 3.7, 24.9, 27.5, 27.7, 29.1

(510), (511) **16** dienniki, czasopisma, druki, książki, fotografie, programy komputerowe, **35** promocja i reklama, **41** organizacja konkursów, pokazów, plebiscytów.

(111) **162582** (220) 2001 05 16 (210) 235585

(151) 2005 04 27

(732) The Coca-Cola Company, Atlanta, US.

(540)



Kolory znaku: pomarańczowy, fioletowy, czerwony, żółty, czarny, biały, zielony

(531) 5.7, 26.1, 26.4, 26.13, 27.5, 29.1

(510), (511) **32** napoje na bazie wody, napoje o różnych smakach, wody mineralne i gazowane i inne napoje bezalkoholowe, soft drinki, napoje owocowe i soki owocowe, koncentraty i inne preparaty do przygotowywania napojów.

(111) **162583** (220) 2001 05 16 (210) 235587

(151) 2005 04 27

(732) The Coca-Cola Company, Atlanta, US.

(540)



Kolory znaku: bordowy, fioletowy, czarny, czerwony, żółty, pomarańczowy, biały, granatowy, zielony, jasnobordowy, jasnożółty, czarno-biały

(531) 5.7, 26.4, 26.13, 27.5, 29.1

(510), (511) **32** napoje na bazie wody, napoje o różnych smakach, wody mineralne i gazowane i inne napoje bezalkoholowe, soft drinki, napoje owocowe i soki owocowe, koncentraty i inne preparaty do przygotowywania napojów.

(111) **162584** (220) 2001 05 16 (210) 235588

(151) 2005 04 27

(732) The Coca-Cola Company, Atlanta, US.

(540)



Kolory znaku: pomarańczowy, fioletowy, czarny, żółty, czerwony, biały, zielony

(531) 5.7, 26.1, 26.4, 26.13, 27.5, 29.1

(510), (511) **32** napoje na bazie wody, napoje o różnych smakach, wody mineralne i gazowane i inne napoje bezalkoholowe, soft drinki, napoje owocowe i soki owocowe, koncentraty i inne preparaty do przygotowywania napojów.

(111) **162585** (220) 2001 05 16 (210) 235589

(151) 2005 04 27

(732) The Coca-Cola Company, Atlanta, US.

(540)



Kolory znaku: brudnopomarańczowy, fioletowy, czarny, czerwony, żółty, biały, jasnożółty, czarno-biały

(531) 5.7, 26.1, 26.4, 26.13, 27.5, 29.1

(510), (511) **32** napoje na bazie wody, napoje o różnych smakach, wody mineralne i gazowane i inne napoje bezalkoholowe, soft drinki, napoje owocowe i soki owocowe, koncentraty i inne preparaty do przygotowywania napojów.

(111) **162586** (220) 2001 05 17 (210) 235727

(151) 2005 02 24

(732) Urząd Miasta Krakowa, Kraków, PL.

(540)



Kolory znaku: czarny, pomarańczowy, biały

(531) 25.7, 26.4, 27.5, 29.1

(510), (511) **09** nagrania, kasety magnetofonowe i video, diapozytywy, filmy (błony) naświetlone, karty magnetyczne, nagrane dyski kompaktowe (audio-video), dyski magnetyczne, dyski optyczne kompaktowe, dyskietki, **16** papier, karton, wyroby z tych materiałów, folie z tworzyw sztucznych do pakowania, torby do pakowania z papieru, albumy, afisze, plakaty, foldery, akwarele, grafiki, reprodukcje graficzne, atlasy, mapy geograficzne, przewodniki, wydawnictwa kartograficzne, plany, broszury, chorągiewki papie-

rowe, sztandary papierowe, czasopisma, periodyki, magazyny, dzienniki, gazety, druki, emblematy, fotografie, kalendarze, katalogi, koperty, karty pocztowe, pocztówki, książki, zakładki do książek, nalepki reklamowe, odbitki, notesy, przybory do pisania, publikacje, wydawnictwa, śpiewniki, skrypty, szyldy z papieru lub z tektury, tablice i arkusze ogłoszeniowe z papieru lub z tektury, znaczki pocztowe, bilety komunikacji miejskiej, materiały piśmienne, artykuły biurowe, wyroby papiernicze i introligatorskie, klisze drukarskie, ramki na fotografie, **25** odzież, obuwie, nakrycia głowy, **35** usługi w zakresie reklamy i działalności informacyjnej, organizowanie giełd, aukcji i wystaw w celach reklamowych i handlowych, organizowanie pokazów i wystaw towarów i usług, organizowanie targów handlowych i reklamowych, promocja gospodarcza, promocja sprzedaży, informacja o działalności gospodarczej i handlowej, usługi reklamy radiowej, telewizyjnej i prasowej, doradztwo w zakresie organizowania i kierowania działalnością gospodarczą, doradztwo handlowe, dystrybucja materiałów reklamowych (ulotki, druków, prospektów, broszur), rozpowszechnianie ogłoszeń reklamowych, publikowanie tekstów reklamowych, usługi menedżerskie, wynajmowanie miejsc na umieszczanie ogłoszeń lub reklam, organizowanie dystrybucji materiałów promocyjnych, nadruków na towary i opakowania, administrowanie wystawami, pokazami i konkursami, **36** dzierżawa nieruchomości, administrowanie i zarządzanie nieruchomościami, **41** organizowanie konferencji, kongresów, seminariów, sympozjów, zjazdów i wykładów, organizowanie imprez rozrywkowych, artystycznych, naukowych, kulturalnych, rekreacyjnych, plenerowych, organizowanie konkursów edukacyjnych i rozrywkowych, organizowanie loterii, organizowanie wystaw w celach kulturalnych i edukacyjnych, organizowanie przedstawień teatralnych, informacja o imprezach rozrywkowych, rekreacyjnych, publikowanie książek, wydawanie nagrań na kasetach i płytach CD, usługi związane z organizacją wypoczynku, usługi wydawnicze, usługi promocji w zakresie imprez rozrywkowych, artystycznych, kulturalnych, rekreacyjnych, plenerowych i związanych z organizacją wypoczynku oraz w zakresie wydawnictw i nagrań na kasetach i płytach CD, telefoniczne udzielanie informacji o imprezach kulturalnych, rozrywkowych, naukowych, edukacyjnych, o organizowanych konferencjach, seminariach, zjazdach, przedstawieniach teatralnych, wystawach kulturalnych i edukacyjnych oraz w zakresie organizacji wypoczynku, **42** administrowanie prawami autorskimi, wzornictwo przemysłowe w zakresie reklamy, prowadzenie negocjacji w zakresie nabycia i obrotu prawami autorskimi oraz prawami własności przemysłowej.

(111) **162587** (220) 2001 05 18 (210) 235778  
 (151) 2005 04 21  
 (732) Fabryka Parasoli „PARASOL” Dariusz Kowal,  
 Częstochowa, PL.  
 (540)



(531) 10.3, 27.5  
 (510), (511) **18** aktówki, etui na klucze, druty do parasoli przeciwdeszczowych i przeciwsłonecznych, kije do parasoli, kółka do parasoli, laski, parasole, parasole przeciwsłoneczne, parasolki, plecaki, pokrowce na parasole, portfele, rączki do parasoli, siatki na zakupy, szkielety do parasoli przeciwdeszczowych lub przeciwsłonecznych, torby, torebki, walizki, **35** handel hurtowy i detaliczny artykułami przemysłowymi w tym: parasolami, częściami i elementami parasoli, aktówkami, etui, laskami, parasolkami, plecakami, portfelami, siatkami, torbami, torebkami, walizkami, informacja handlowa, marketing, pokazy towarów, promocja sprzedaży dla osób trzecich, kompilacja informacji w komputerowych bazach danych, zarządzanie zbiorami informatycznymi, zgrupowanie na rzecz osób trzecich różnych towarów pozwalające nabywcy wygodnie je oglądać

i kupować na stronie Web dotyczącej sprzedaży różnorodnych towarów, **37** naprawy parasoli i parasolek, naprawy parasoli przeciwsłonecznych, naprawa i renowacja odzieży i bielizny, konserwacja skór, czyszczenie i reperacja skór, **38** poczta elektroniczna, przesyłanie informacji tekstowej i obrazowej przy pomocy komputerów, przesyłanie danych przy pomocy komputerów, przesyłanie informacji.

(111) **162588** (220) 2001 05 29 (210) 236263  
 (151) 2005 01 19  
 (732) RAM 2 s.c. Tomasz Duer, Mirosław Duer, Zabrze, PL.  
 (540)



Kolory znaku: jasnoniebieski  
 (531) 16.1, 27.5, 29.1  
 (510), (511) **09** płyty CD-R, płyty CD-RW, akcesoria komputerowe zawarte w klasie 9, w tym: klawiatury, myszki komputerowe, głośniki, joysticki, monitory, obudowy komputerowe, kable i przyłącza do komputerów, **16** papierowe i wykonane z folii opakowania na płyty CD, w tym opakowania jednostkowe oraz portfele wiele płyt, **20** sztywne opakowania z tworzyw sztucznych na płyty CD.

(111) **162589** (220) 2001 06 07 (210) 236640  
 (151) 2004 12 09  
 (732) MuscleTech Research and Development, Inc.,  
 Mississauga, CA.  
 (540) MUSCLETECH  
 (510), (511) **05** odżywcze dodatki żywnościowe i sportowe stosowane przy treningach siłowych i sprawnościowych.

(111) **162590** (220) 2001 06 07 (210) 236641  
 (151) 2004 12 09  
 (732) MuscleTech Research and Development, Inc.,  
 Mississauga, CA.  
 (540) NITROTECH  
 (510), (511) **05** odżywcze dodatki żywnościowe i sportowe stosowane przy treningach siłowych i sprawnościowych.

(111) **162591** (220) 2001 06 07 (210) 236642  
 (151) 2004 12 09  
 (732) MuscleTech Research and Development, Inc.,  
 Mississauga, CA.  
 (540) CELLTECH  
 (510), (511) **05** odżywcze dodatki żywnościowe i sportowe stosowane przy treningach siłowych i sprawnościowych.

(111) **162592** (220) 2001 06 07 (210) 236643  
 (151) 2004 12 09  
 (732) MuscleTech Research and Development, Inc.,  
 Mississauga, CA.  
 (540) HYDROXYCUT  
 (510), (511) **05** odżywcze dodatki żywnościowe i sportowe stosowane przy treningach siłowych i sprawnościowych.

(111) **162593** (220) 2001 06 07 (210) 236644  
 (151) 2004 12 09  
 (732) MuscleTech Research and Development, Inc.,  
 Mississauga, CA.  
 (540) MESOTECH

(510), (511) **05** odżywcze dodatki żywnościowe i sportowe stosowane przy treningach siłowych i sprawnościowych.

(111) **162594** (220) 2001 06 07 (210) 236645  
(151) 2004 12 09

(732) MuscleTech Research and Development, Inc.,  
Mississauga, CA.

(540) ACETABOLAN

(510), (511) **05** odżywcze dodatki żywnościowe i sportowe stosowane przy treningach siłowych i sprawnościowych.

(111) **162595** (220) 2001 06 08 (210) 236759  
(151) 2005 04 06

(732) „HERBAPOL-LUBLIN” Spółka Akcyjna, Lublin, PL.

(540) harmonia natury

(510), (511) **03** mydła lecznicze i toaletowe, środki i produkty perfumeryjne, kosmetyki, środki toaletowe, preparaty do odchudzania, płyny do pielęgnacji włosów, dezodoranty osobiste, antyperpiranty, olejki aromatyczne, barwniki kosmetyczne, saszetki zapachowe do bielizny, drewno zapachowe, preparaty kosmetyczne do kąpieli, **05** substancje i preparaty farmaceutyczne, preparaty chemiczne do celów farmaceutycznych, wyciągi do celów leczniczych, preparaty witaminowe, preparaty do kąpieli leczniczych, produkty farmaceutyczne do pielęgnacji skóry, dietetyczna żywność i napoje do celów leczniczych, dodatki odżywcze do celów leczniczych, zioła lecznicze, herbata lecznicza i produkty na bazie tych herbat, kadzidełka do odstraszania owadów, **29** dżemy, konfitury, marmolady, galaretki jadalne, kompoty, suszone owoce i warzywa, mrożone i konserwowane owoce, chrupki i sałatki owocowe, pulpa owocowa, jogurt, proteiny spożywcze, pyłki kwiatowe jako żywność, ogrodowe zioła konserwowane, zupy w proszku, **30** herbata, produkty i napoje na bazie herbat, chleb, płatki owsiane i kukurydziane, muesli, kawa, przyprawy, sosy, wyroby cukiernicze, ciastka, słodczyce, wyciągi i nalewki spożywcze, **31** produkty rolne, ogrodnicze i leśne, drzewa, sadzonki, korzenie spożywcze, kwiaty suszone do dekoracji, owoce świeże, pieprz, wodorosty spożywcze, wyłoki z owoców, zarodki, nasiona, zioła ogrodowe świeże, ziarna, **32** napoje bezalkoholowe, wody mineralne, soki i napoje owocowe, esencje do produkcji napojów, syropy i nektary owocowe, napoje izotoniczne, musujące pastylki do napojów.

(111) **162596** (220) 2001 06 08 (210) 236760  
(151) 2005 04 06

(732) „HERBAPOL-LUBLIN” Spółka Akcyjna, Lublin, PL.

(540) esencja natury

(510), (511) **03** mydła lecznicze i toaletowe, środki i produkty perfumeryjne, kosmetyki, środki toaletowe, preparaty do odchudzania, płyny do pielęgnacji włosów, dezodoranty osobiste, antyperpiranty, olejki aromatyczne, barwniki kosmetyczne, saszetki zapachowe do bielizny, drewno zapachowe, preparaty kosmetyczne do kąpieli, **05** substancje i preparaty farmaceutyczne, preparaty chemiczne do celów farmaceutycznych, wyciągi do celów leczniczych, preparaty witaminowe, preparaty do kąpieli leczniczych, produkty farmaceutyczne do pielęgnacji skóry, dietetyczna żywność i napoje do celów leczniczych, dodatki odżywcze do celów leczniczych, zioła lecznicze, herbata lecznicza i produkty na bazie tych herbat, kadzidełka do odstraszania owadów, **29** dżemy, konfitury, marmolady, galaretki jadalne, kompoty, suszone owoce i warzywa, mrożone i konserwowane owoce, chrupki i sałatki owocowe, pulpa owocowa, jogurt, proteiny spożywcze, pyłki kwiatowe jako żywność, ogrodowe zioła konserwowane, zupy w proszku, **30** herbata, produkty i napoje na bazie herbat, chleb, płatki owsiane i kukurydziane, muesli, kawa, przyprawy, sosy, wyroby cukiernicze, ciastka, słodczyce, wyciągi i nalewki spożywcze, **31** produkty rolne, ogrodnicze i leśne, drzewa, sadzonki, korzenie spożywcze, kwiaty suszone do dekoracji, owoce świeże, pieprz, wodorosty spożywcze, wyłoki z owoców, zarodki, nasiona, zioła ogrodowe świeże, ziarna, **32** napoje bezalkoholowe, wody mineralne, soki

i napoje owocowe, esencje do produkcji napojów, syropy i nektary owocowe, napoje izotoniczne, musujące pastylki do napojów.

(111) **162597** (220) 2001 06 19 (210) 237054  
(151) 2005 02 24

(732) Spółka Inżynierska „MEGAUS” Spółka z o.o., Warszawa, PL.  
(540)

**MEGAUS**

Kolory znaku: pomarańczowy

(531) 27.5, 29.1

(510), (511) **09** dyski kompaktowe, dyski optyczne, dystrybutory dysków, nośniki danych magnetyczne, nośniki informacji, nośniki informacji optyczne, płyty CD, płyty DVD, płyty CD-Audio, płyty CD-Rom, **39** pakowanie płyt CD, **40** nadruk na płytach CD, **41** doradztwo w zakresie multimediiów.

(111) **162598** (220) 2001 07 04 (210) 237752  
(151) 2005 04 19

(732) Wydawnictwo Naukowe PWN Spółka Akcyjna, Warszawa, PL.  
(540)



(531) 3.11, 20.7

(510), (511) **09** zapisane nośniki pamięci magnetycznej, optycznej, magnetyczno-optycznej, kasety, dyski, płyty CD, publikacje multimedialne, **16** afisze, akcydensy, biuletyny, czasopisma, foldery, ulotki reklamowe, informatory, kalendarze, podręczniki, poradniki, plansze, plakaty, grafiki, komiksy, książki, katalogi, wydawnictwa periodyczne i nieperiodyczne, **35** płatny serwis informacyjny poprzez internet dotyczący oferty handlowej wydawnictwa, sprzedaż poprzez internet obejmująca zapisane nośniki pamięci magnetycznej, optycznej, magnetyczno-optycznej, kasety, dyski, płyty CD, publikacje multimedialne, afisze, akcydensy, biuletyny, czasopisma, foldery, ulotki reklamowe, informatory, kalendarze, podręczniki, poradniki, plansze, plakaty, grafiki, komiksy, książki, katalogi, wydawnictwa periodyczne i nieperiodyczne, **38** komputerowe przesyłanie obrazu i dźwięku.

(111) **162599** (220) 2001 07 06 (210) 237853  
(151) 2005 04 07

(732) „MEGABAJT” Spółka z o.o., Warszawa, PL.

(540) tracer

(510), (511) **09** komputery, osprzęt komputerowy, programy komputerowe, urządzenia peryferyjne do komputerów, **41** organizacja specjalistycznych szkoleń w zakresie handlu, **42** doradztwo w sprawach sprzętu komputerowego, informatyki, programowania oraz dostawy programowania.

(111) **162600** (220) 2001 07 06 (210) 237862  
(151) 2005 04 07

(732) TERRA NETWORKS, S.A., Pozuelo de Alarcon (Madrid), ES.

(540) www.terra.pl

(510), (511) **41** organizacja imprez kulturalnych.

(111) **162601** (220) 2004 01 13 (210) 274894  
(151) 2005 07 19

(732) “OLIMP LABORATORIES”

Spółka z ograniczoną odpowiedzialnością, Nagawczyna, PL.



(540)



Kolory znaku: srebrny, granatowy, pomarańczowy, biały

(531) 26.1.2, 27.5.1, 28.1.2, 29.1.4

(510), (511) **05** odżyvky wzmacniające zawierające preparaty parafarmaceutyczne stosowane profilaktycznie i dla rekonwalescentów, **29** koncentraty i odżyvky wysokobiałkowe wzbogacone witaminami, solami mineralnymi i aminokwasami, **30** koncentraty i odżyvky węglowodanowe i wysokoenergetyczne wzbogacone witaminami i solami mineralnymi, **32** napoje bezalkoholowe wzbogacone witaminami i solami mineralnymi.

(111) **162602** (220) 2003 09 05 (210) 269475

(151) 2005 07 12

(732) „PHARMENA” Spółka z o.o., Łódź, PL.

(540)

(531) 27.5.1

(510), (511) **03** szampony do włosów, żele do włosów, **05** szampony lecznicze do włosów, żele lecznicze do włosów.

(111) **162603** (220) 2000 05 19 (210) 218667

(151) 2005 04 20

(732) FALA Spółka z o.o., Gdańsk, PL.

(540)

Kolory znaku: czarny, czerwony

(531) 27.5, 29.1

(510), (511) **25** bielizna, body, dziewiarstwo, wyroby dziewiarskie (dzianiny) dżersejowe ubrania, fartuchy odzieżowe, getry, kąpielowe płaszcze, konfekcja odzieżowa, nakrycia głowy, spodnie, spodnice, suknie, trykoty bez zapięcia, szaliki, szlafroki, T-shirty, ubrania wierzchnie, ubrania, kostiumy.

(111) **162604** (220) 2000 11 28 (210) 227957

(151) 2005 02 14

(732) Biuro Handlu Zagranicznego ATOS M.M Marek Zakrzewski, Warszawa, PL.

(540) Kasia - Kate

(510), (511) **03** środki do czyszczenia zębów, **21** szczoteczki do zębów.

(111) **162605** (220) 2001 01 12 (210) 230046

(151) 2005 04 21

(732) Grupa Żywiec Spółka Akcyjna, Żywiec, PL.

(540)



Kolory znaku: brązowy, biały, złoty, granatowy, czarny, czerwony

(531) 19.7, 24.1, 25.1, 27.5, 29.1

(510), (511) **32** piwo, porter, ale.(111) **162606** (220) 2001 06 01 (210) 236372

(151) 2005 04 22

(732) Grupa Żywiec Spółka Akcyjna, Żywiec, PL.

(540)



Kolory znaku: czerwony, złoty i odcienie, biały

(531) 2.1, 24.5, 24.13, 25.1, 26.1, 26.4, 27.5, 29.1

(510), (511) **32** piwo.(111) **162607** (220) 2001 06 15 (210) 236988

(151) 2005 04 27

(732) Browary Żywiec S.A., Żywiec, PL.

(540)



Kolory znaku: złoty, czerwony, biały, szary, beżowy, czarny, oliwkowy

(531) 2.1, 25.1, 26.1, 27.5, 29.1

(510), (511) **06** puszki metalowe do napojów, **16** podkładki pod szklanki z papieru lub z tektury, plakaty, tablice reklamowe z papieru lub z tektury, **21** wyroby szklane, porcelanowe i ceramiczne nie ujęte w innych klasach, włączając szklanki, kufle i kieliszki, **25** odzież i nakrycia głowy, włączając t-shirty, czapki i daszki przeciwsłoneczne, **32** piwo, porter, ale oraz inne napoje bezalkoholowe, wody mineralne i gazowane, napoje owocowe i soki owocowe, syropy i inne produkty do sporządzania napojów.

(111) **162608** (220) 2001 07 11 (210) 238044

(151) 2005 01 26

(732) Krakowski Dom Maklerski S.A., Kraków, PL.

(540)



Kolory znaku: złoty, granatowy

(531) 3.1, 27.5, 29.1

(510), (511) **35** usługi w zakresie badania rynku, usługi w zakresie doradztwa handlowego, usługi w zakresie ekspertyzy opłacalności prognozy ekonomicznej, **36** usługi w zakresie doradztwa finansowego, usługi maklerskie, usługi finansowe, administrowanie nieruchomościami, usługi w zakresie zarządzania majątkiem i nieruchomościami, **38** usługi telekomunikacyjne w zakresie transmisji głosu i wizji, usługi w zakresie przesyłania informacji tekstowej i obrazo-

wej przy pomocy komputera, zlecenia telefoniczne, **42** usługi prawnicze, zarządzanie prawami autorskimi.

(111) **162609** (220) 2001 07 13 (210) 238239  
 (151) 2005 03 07  
 (732) BELMEB S.C. Maria Pająk, Andrzej Pająk, Agnieszka Pająk, Izdebnik, PL.  
 (540)



Kolory znaku: czarny, niebieski, biały

(531) 27.1, 27.5, 29.1

(510), (511) **01** kleje do papieru, tektury, tapet, drewna i materiałów drewnopochodnych, tworzyw sztucznych i ceramiki budowlanej, **02** farby, lakiery, pokosty i rozcieńczalniki do nich, bejca i barwniki do drewna i materiałów drewnopochodnych, szpachlówki, kity, masy plastyczne, impregnaty oraz środki zabezpieczające i konserwujące do drewna i materiałów drewnopochodnych, **06** elementy złączne, kołki, haki, zamki, klódki, łańcuchy, rolki, prowadnice, zasuwki, zawiasy, zatrzaski, uchwyty, klamki, okucia i osprzęt dla wyrobów stolarskich oraz drobne wyroby żelazne i z metali nieszlachetnych nie ujęte w innych klasach, **07** ręczne i stacjonarne elektronarzędzia do obróbki skrawaniem, przenośne sprężarki z napędem elektrycznym, pistolety malarskie, zszywacze tapicerskie i stolarskie, **08** narzędzia i przyrządy sterowane ręcznie do obróbki metali, drewna, materiałów drewnopochodnych, tworzyw sztucznych, gumy i niemetalowych materiałów budowlanych, **19** płyty wiórowe surowe i powlekane, płyty stolarskie, sklejka, pilśniowa, listwy, prowadnice, okleiny i półfabrykaty drewniane i drewnopochodne dla wyrobów stolarskich, **20** meblowe elementy prefabrykowane, akcesoria meblowe, sprzęt gospodarstwa domowego i urządzenia kuchenne do zabudowy w meble, **35** usługi w zakresie prowadzenia hurtowni i sklepów detalicznych ze sprzętem gospodarstwa domowego i akcesoriami meblowymi, **40** cięcie, przygotowanie półfabrykatów stolarskich o powtarzalnych wymiarach, okleinowanie półfabrykatów stolarskich.

(111) **162610** (220) 2001 07 19 (210) 238558  
 (151) 2005 01 27  
 (732) Przedsiębiorstwo Wielobranżowe „PRO-SERVICE”  
 Mirosław Stecuła, Kraków, PL.  
 (540)



Kolory znaku: żółty, czarny

(531) 27.5, 29.1

(510), (511) **09** detektory, mierniki gazów wybuchowych (gazomierze), **11** armatura regulacyjna i bezpieczeństwa do urządzeń gazowych.

(111) **162611** (220) 2001 07 31 (210) 238999  
 (151) 2005 04 22  
 (732) Rockwell International Corporation, Milwaukee, US.  
 (540) ROCKWELL AUTOMATION

(510), (511) **37** usługi instalacyjne w zakresie automatyzacji przemysłowej i konserwacji budowlanej, usługi remontowe w zakresie automatyzacji przemysłowej i konserwacji budowlanej, usługi doradcze w zakresie automatyzacji przemysłowej i konserwacji budowlanej, **41** usługi szkoleniowe w zakresie automatyzacji przemysłowej i konserwacji budowlanej, **42** programowanie kompute-

row, usługi projektowe, inżynieryjne oraz pomocy technicznej w zakresie automatyzacji przemysłowej i konserwacji budowlanej.

(111) **162612** (220) 2001 08 02 (210) 239121  
 (151) 2005 04 05  
 (732) Knorr - Nachmittel Aktiengesellschaft, Thayngen, CH.  
 (540) KNORR 1..2...ENJOY

(510), (511) **29** gotowe dania, dania błyskawiczne i przekąski przygotowane z mięsa, ryb, drobiu, dziczyzny, owoców morza, owoców i warzyw lub przygotowana w większości z tych produktów, preparaty i składniki do nich, przygotowane z produktów w kl. 29 lub w większości z tych produktów, zupy, preparowane, konserwowane, suszone, gotowane i/lub mrożone owoce i warzywa, produkty mleczne, chrupki i chipsy ziemniaczane, galaretki, dżemy, kompoty, **30** produkty żywnościowe i dania błyskawiczne przygotowane z produktów zawartych w kl. 30 lub w większości z tych produktów, w tym przyprawy, dodatki smakowe i przyprawy korzenne, przekąski przygotowane z produktów zawartych w kl. 30 lub w większości z tych produktów, preparaty i składniki do powyższych przygotowane z produktów zawartych w kl. 30 lub w większości z tych produktów, mąka i przekąski na bazie zbóż, niemedyce słodczyce, sosy, puddingi i desery.

(111) **162613** (220) 2001 08 02 (210) 239128  
 (151) 2005 04 05  
 (732) Esprit International, New York, US.  
 (540)



(531) 26.11, 27.5

(510), (511) **03** kosmetyki i środki perfumeryjne, mydła i preparaty toaletowe, powyższe towary z wyłączeniem wyrobów do kolorowania i samoopalania, **09** oprawki do okularów, okulary, szkła i okulary przeciwsłoneczne, futerały do okularów, osłony na oczy, ochronne osłony na oczy i osłony na oczy do uprawiania sportów, **14** wyroby jubilerskie zawarte w klasie 14, w tym wyroby jubilerskie z metali szlachetnych i nieszlachetnych, zegarki, zegary i odmierzacze czasu, **18** skóra i imitacje skóry oraz wyroby z tych materiałów nie ujęte w innych klasach, torby/torebki do noszenia, worki i torby, bagażniki i torby bagażowe, torebki odzieżowe, parasolki, torebki podręczne, portmonetki i sakiewki, etui na klucze, worki na odzież do podróży, torby i worki kąpielowe, paski i portfele, **24** obrusy, serwety/serwetki oraz maty i podkładki, narzuty na łóżka, pościel, w tym prześcieradła i poszewki na poduszki, ręczniki i ściereczki do zmywania/mycia, maty kąpielowe, tekstylia i artykuły tekstylne domowego użytku nie ujęte w innych klasach, **25** odzież, obuwie i nakrycia głowy, **35** usługi reklamowe i dotyczące nadawania rozgłosu oraz usługi prowadzenia sklepów detalicznych z wyżej wymienionymi towarami, **39** organizowanie podróży.

(111) **162614** (220) 2001 08 07 (210) 239297  
 (151) 2005 04 07  
 (732) Polskie Wydawnictwo Rolnicze Spółka z o.o., Poznań, PL.  
 (540)



Kolory znaku: biały, zielony

(531) 27.5, 29.1

(510), (511) **16** książka, czasopisma, **35** prowadzenie akcji reklamowych, **40** usługi poligraficzne.

(111) **162615** (220) 2001 08 07 (210) 239359  
 (151) 2005 04 11

(732) POLSHIP Spółka z o.o., Szczecin, PL.  
(540)



Kolory znaku: czarny, niebieski

(531) 18.4, 27.5, 29.1

(510), (511) **35** usługi w zakresie zaopatrywania statków w artykuły techniczne, chemiczne, elektroniczne, elektrotechniczne, spożywcze, maszyny i urządzenia okrętowe oraz części do nich, **37** wykonywanie remontów statków, maszyn i urządzeń okrętowych, wyposażenia okrętowego, usługi modernizacyjne w zakresie wyposażenia okrętowego, remonty środków ratunkowych i przeciwpożarowych, organizacja i nadzór nad budową oraz remontami statków i wyposażenia okrętowego, **42** ekspertyzy i opinie techniczne dotyczące statków, maszyn i urządzeń oraz wyposażenia okrętowego, atestowanie środków ratunkowych i przeciwpożarowych.

(111) **162616** (220) 2001 08 07 (210) 239387  
(151) 2004 12 20

(732) P.P.H. MARMET Sp. z o.o., Środa Wlkp., PL.

(540) PAN MŁODY

(510), (511) **33** napoje alkoholowe (z wyjątkiem piwa).

(111) **162617** (220) 2001 08 07 (210) 239391  
(151) 2004 12 27

(732) P.P.H. MARMET Sp. z o.o., Środa Wlkp., PL.

(540) BACCARA

(510), (511) **33** napoje alkoholowe (z wyjątkiem piwa).

(111) **162618** (220) 2001 08 07 (210) 239393  
(151) 2004 12 27

(732) P.P.H. MARMET Sp. z o.o., Środa Wlkp., PL.

(540) MŁODA PARA

(510), (511) **33** napoje alkoholowe (z wyjątkiem piwa).

(111) **162619** (220) 2001 08 09 (210) 239400  
(151) 2005 04 14

(732) Wydawnictwo Przekrój Spółka z o.o, Warszawa, PL.

(540)

**PARADA JAMNIKÓW**



Kolory znaku: czerwony, zielony, brązowy, żółty

(531) 3.1, 27.5, 29.1

(510), (511) **41** organizowanie imprez.

(111) **162620** (220) 2001 08 20 (210) 239802  
(151) 2005 04 20

(732) Genzyme Corporation, Cambridge, US.

(540) GENZYME

(510), (511) **01** chemikalia i produkty chemiczne, produkty chemiczne do celów przemysłowych i naukowych, odczynniki inne niż do celów medycznych lub weterynaryjnych, enzymy i preparaty diagnostyczne, inne niż do celów medycznych lub weterynaryjnych, **05** preparaty i substancje farmaceutyczne, medyczne, terapeutyczne i weterynaryjne, odczynniki diagnostyczne, enzymy, chemikalia i preparaty chemiczne stosowane w przemyśle farmaceutycznym, do celów leczniczych i weterynaryjnych, prepara-

ty powstałe z wyhodowanych komórek ludzkich pobranych od pacjenta, **44** usługi medyczne.

(111) **162621** (220) 2004 07 01 (210) 282646  
(151) 2005 06 30

(732) Przedsiębiorstwo Produkcyjno-Handlowo-Usługowe „FRUKTUS” Spółka Jawna Stanisław Kowalczyk, Zbigniew Kowalczyk, Wąsosz Dolny, PL.

(540)



Kolory znaku: żółty, zielony

(531) 26.1.2, 27.5.1, 29.1.2, 29.1.3

(510), (511) **29** mięso, ryby, drób, dziczyzna, ekstrakty mięsne, owoce i warzywa konserwowane, suszone i gotowane, dżemy, konfitury, kompoty, jaja, mleko i wyroby z mleka, jadalne oleje i tłuszcze, konserwy, pikle, chrzan, galaretki jadalne, **30** kawa, herbata, kakao, cukier, ryż, tapioka, sago, namiastki kawy, mąka i preparaty zbożowe, chleb, ciastka, wyroby cukiernicze, wyroby piekarnicze, słodczyce, lody, miód, syrop z melasy, drożdże, proszki do pieczenia, sól, musztarda, ocet, sosy, przyprawy, majonez, krem chrzanowy, lód do chłodzenia, sosy do sałat, galaretki owocowe, galaretki spożywcze, **31** produkty rolnicze, produkty ogrodnicze, produkty leśne, ziarna nie objęte innymi klasami, żywe zwierzęta, świeże owoce i jarzyny, nasiona, rośliny i naturalne kwiaty, pasza dla zwierząt, słoń, **32** piwo, wody mineralne i gazowane oraz inne napoje bezalkoholowe, syropy i inne preparaty do przygotowywania napojów, napoje owocowe, soki owocowe.

(111) **162622** (220) 2001 08 22 (210) 239888  
(151) 2005 04 01

(732) „Agencja J. A. R. Spółka z ograniczoną odpowiedzialnością” Spółka komandytowa, Warszawa, PL.

(540)

**Royal Collection**

Kolory znaku: biały, czerwony

(531) 27.5, 29.1

(510), (511) **25** odzież, obuwie, nakrycia głowy, **35** usługi promocyjno - reklamowe, oferowanie do sprzedaży odzieży, obuwia, nakryć głowy, usługi przedstawicielskie w zakresie sprzedaży artykułów przemysłowych, pośrednictwo handlowe, **36** usługi wynajmu lokali.

(111) **162623** (220) 2001 09 03 (210) 240308  
(151) 2005 03 23

(732) Firma „JAKO” Andrzej Jaworowicz, Kokanin, PL.

(540)



Kolory znaku: srebrny, biały, czarny, ciemnozielony, czerwony

(531) 3.4, 5.13, 24.1, 25.1, 26.1, 27.5, 29.1

(510), (511) **32** piwo, **39** usługi w zakresie magazynowania, napełniania, pakowania, transportu i dystrybucji piwa.

(111) **162624** (220) 2001 09 03 (210) 240309  
 (151) 2005 03 23  
 (732) Firma „JAKO” Andrzej Jaworowicz, Kokanin, PL.  
 (540)



Kolory znaku: czerwony, brązowy, czarny, żółty, biały  
 (531) 3.4, 5.13, 24.1, 25.1, 26.1, 27.5, 29.1  
 (510), (511) **32** piwo, **39** usługi w zakresie magazynowania, napełniania, pakowania, transportu i dystrybucji piwa.

(111) **162625** (220) 2001 09 03 (210) 240310  
 (151) 2005 03 23  
 (732) Firma „JAKO” Andrzej Jaworowicz, Kokanin, PL.  
 (540)



Kolory znaku: żółty, czarny, biały, czerwony, srebrny  
 (531) 3.4, 5.13, 24.1, 25.1, 26.1, 27.5, 29.1  
 (510), (511) **32** piwo, **39** usługi w zakresie magazynowania, napełniania, pakowania, transportu i dystrybucji piwa.

(111) **162626** (220) 2001 09 04 (210) 240342  
 (151) 2005 04 21  
 (732) Paweł Radziejewski, Warszawa, PL.  
 (540)



Kolory znaku: czerwony, granatowy  
 (531) 2.9, 26.11, 27.5, 29.1  
 (510), (511) **44** usługi stomatologiczne.

(111) **162627** (220) 2001 09 12 (210) 240613  
 (151) 2005 04 18  
 (732) MASPEX WADOWICE Spółka z o.o., Wadowice, PL.  
 (540)



Kolory znaku: żółty, biały, złoty, ciemnoczerwony  
 (531) 5.13, 27.5, 29.1  
 (510), (511) **33** napoje alkoholowe: wódka z colą.

(111) **162628** (220) 2001 09 21 (210) 240921  
 (151) 2005 04 18  
 (732) Sieć Detalistów „Nasze Sklepy” Spółka z o.o., Biała Podlaska, PL.  
 (540)



Kolory znaku: zielony, żółty, biały, czarny  
 (531) 26.1, 26.4, 27.5, 29.1  
 (510), (511) **35** reklama sieci sklepów spożywczo-przemysłowych, usługi w zakresie prowadzenia sklepów w branży spożywczo-przemysłowej.

(111) **162629** (220) 2001 09 27 (210) 241115  
 (151) 2005 04 25  
 (732) Gospodarstwo Sadowniczo-Szkółkarskie „HORTPLANT” Krystyna Dominikowska, Jerzy Dominikowski, Lisowoła, PL.  
 (540)



Kolory znaku: czarny, czerwony, zielony  
 (531) 26.13, 27.5, 29.1  
 (510), (511) **31** świeże owoce, kwiaty naturalne, sadzonki roślin sadowniczych i ozdobnych.

(111) **162630** (220) 2001 09 27 (210) 241150  
 (151) 2005 04 25  
 (732) Przedsiębiorstwo Farmaceutyczne ANPHARM Spółka Akcyjna, Warszawa, PL.  
 (540) MIALGAN  
 (510), (511) **05** produkty farmaceutyczne.

(111) **162631** (220) 2001 09 27 (210) 241152  
 (151) 2005 04 25  
 (732) Przedsiębiorstwo Farmaceutyczne ANPHARM Spółka Akcyjna, Warszawa, PL.  
 (540) CLASTAMIN  
 (510), (511) **05** produkty farmaceutyczne.

(111) **162632** (220) 2001 10 05 (210) 241467  
 (151) 2005 04 01  
 (732) „AQUAKON” Spółka z o.o., Police, PL.  
 (540)



Kolory znaku: niebieski i odcienie, biały, złocisty, zielony  
 (531) 7.1, 25.1, 25.7, 27.5, 29.1  
 (510), (511) **32** wody mineralne-źródlane.

(111) **162633** (220) 2001 10 08 (210) 241546  
 (151) 2005 05 05  
 (732) ABE MARKETING M. Nowakowski,  
 S. Nowakowski Spółka Jawna, Warszawa, PL.  
 (540)



Kolory znaku: niebieski  
 (531) 27.5, 29.1  
 (510), (511) **16** książki, gazety, czasopisma, druki, **35** prowadzenie sklepu i hurtowni z książkami, czasopismami i gazetami, reklama.

(111) **162634** (220) 2001 10 10 (210) 241613  
 (151) 2005 04 12  
 (732) WEPA Spółka z o.o., Rzeszów, PL.  
 (540)



Kolory znaku: żółty, granatowy  
 (531) 26.1, 27.5, 29.1  
 (510), (511) **06** barierki metalowe, boazeria metalowa, bramy metalowe, drobnica żelazna, drut metalowy, drzwi i okna metalowe, futryny, okucia i ramy do drzwi i okien metalowe, klamki i zamki do drzwi i okien metalowe, klucze, kłódki, konstrukcje metalowe, materiały budowlane metalowe, odrzwia metalowe, ogrodzenia metalowe, okucia metalowe, parapety metalowe, płyty i płytki metalowe, metalowe rolki i prowadnice do drzwi i okien przesuwanych, schody i stopnie schodów metalowe, stropy, sufity i ścianki działowe metalowe, wykładziny metalowe, żaluzje metalowe, żaluzje drzwiowe metalowe, **07** napędy hydrauliczne i pneumatyczne do bram przesuwanych, napędy elektryczne do bram przesuwanych, **19** balustrady, boazeria drewniana, boazeria panelowa, boazeria niemetalowa, bramy niemetalowe, drzwi i okna niemetalowe, futryny, okucia i ramy do drzwi i okien niemetalowe, glazura i terakota, klamki i zamki do drzwi i okien niemetalowe, listwy do gzymsów niemetalowe, klepki niemetalowe, listewki boazerijne, listwy wykończeniowe niemetalowe, listwy podłogowe panelowe, listwy profilowe niemetalowe, materiały konstrukcyjne niemetalowe, obudowy kominków, ogrodzenia niemetalowe, panele ściennie, panele podłogowe, parapety niemetalowe, parkiet, płyty i płytki niemetalowe, pokrycia niemetalowe ścian, okładziny ściennie niemetalowe, niemetalowe rolki i prowadnice do drzwi i okien przesuwanych, schody i stopnie schodów niemetalowe, stropy, sufity i ścianki działowe niemetalowe, wykładziny niemetalowe, żaluzje niemetalowe, materiały budowlane niemetalowe, **27** tapety ściennie papierowe, tapety gobelinowe nietekstylne, **35** sprzedaż materiałów budowlanych metalowych i niemetalowych, stolarki drzwiowej i okiennej, okuć budowlanych, bram i ogrodzeń oraz materiałów do wykończenia wnętrz, **37** usługi ogólnobudowlane, montaż stolarki budowlanej, montaż elementów wykończenia wnętrz, tapetowanie, układanie boazerii, paneli i parkietów, instalowanie i naprawa bram przesuwanych, układanie płytek ściennych i podłogowych.

(111) **162635** (220) 2001 10 11 (210) 241668  
 (151) 2005 02 11  
 (732) TVN Spółka z o.o., Warszawa, PL.  
 (540) granice  
 (510), (511) **09** programy telewizyjne, filmy, audycje radiowe utrwalone w formie zapisanej taśmy filmowej, taśmy video, taśmy

magnetycznej, dysków optycznych w wersji przystosowanej do odtwarzania w komputerach multimedialnych, zapisane nośniki obrazu i dźwięku, **16** papier, karton i wyroby z tych materiałów nie ujęte w innych klasach, druki akcydensowe, kalendarze, foldery, prospekty, afisze, plakaty, fotografie, nalepki, publikacje drukowane, czasopisma, książki, broszury, materiały piśmienne, papeterie, torby do pakowania z papieru i tworzyw sztucznych, materiały szkoleniowe, **35** usługi w zakresie reklamy: organizacja i prowadzenie kampanii reklamowych, wynajem i sprzedaż miejsca i czasu na cele reklamowe w środkach masowego przekazu, usługi w zakresie produkcji audycji i filmów reklamowych dla radia, telewizji, filmu, internetu, **38** usługi w zakresie agencji informacyjnej: zbieranie i rozpowszechnianie informacji, usługi w zakresie rozpowszechniania programów telewizyjnych, reportaży, filmów dokumentalnych i fabularnych, widowisk rozrywkowych i sportowych, usługi w zakresie: emisji telewizyjnej i radiowej, obsługi przekazu dźwięku i obrazu, usługi w zakresie: obsługi przekazu cyfrowego, organizowania systemów transmisyjnych dźwięku, obrazu i sygnału cyfrowego, rozpowszechniania programów i informacji za pośrednictwem sieci informatycznych - internetu, **41** usługi w zakresie rozrywki: organizacja rozrywkowych widowisk telewizyjnych, audycji radiowych, produkcja filmów dokumentalnych, reportaży, programów telewizyjnych, organizacji teleturniejów i konkursów, usługi w zakresie organizacji nauczania, usługi w zakresie organizacji imprez artystycznych, estradowych, sportowych, rekreacyjnych, usługi wydawnicze - publikowanie książek i innych materiałów drukowanych.

(111) **162636** (220) 2001 09 18 (210) 241898  
 (151) 2005 04 26  
 (732) MASPEX WADOWICE Spółka z o.o., Wadowice, PL.  
 (540)



Kolory znaku: biały, żółty, czerwony  
 (531) 5.3, 5.5, 5.13, 24.17, 25.1, 25.7, 27.5, 29.1  
 (510), (511) **33** napoje alkoholowe: wódka z colą.

(111) **162637** (220) 2001 10 22 (210) 241982  
 (151) 2005 03 15  
 (732) „POLOmarket” Spółka z o.o., Giebni, PL.  
 (540)

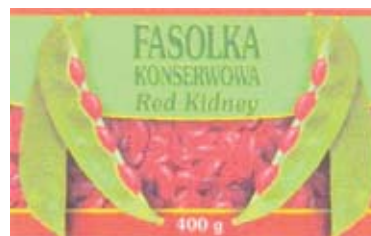

Kolory znaku: czerwony, zielony, żółty, ciemnozielony, jasnożółty, biały  
 (531) 5.9, 25.5, 27.5, 29.1  
 (510), (511) **29** fasola konserwowa, warzywa konserwowane.

(111) **162638** (220) 2001 10 22 (210) 242032  
 (151) 2005 04 18  
 (732) SmithKline Beecham Corporation, Philadelphia, US.

(540)



Kolory znaku: szary, pomarańczowy

(531) 1.1, 26.2, 27.5, 29.1

(510), (511) **41** usługi edukacyjne, organizowanie szkoleń, konferencji, seminariów, sympozjów oraz mitingów, także za pośrednictwem internetu, produkcja filmów oraz programów radiowych i telewizyjnych, organizowanie konkursów w celach edukacyjnych, publikacja tekstów innych niż teksty reklamowe, informacje edukacyjne także za pośrednictwem internetu, wszystkie wyżej wymienione usługi dotyczące walki z paleniem oraz rzucania palenia, **44** informacja dotycząca ochrony zdrowia oraz konsultacje dotyczące walki z paleniem i rzucenia palenia, wyżej wymienione usługi świadczone także za pośrednictwem internetu.

(111) **162639** (220) 2001 10 23 (210) 242051

(151) 2005 04 19

(732) MELVIT S.A., Warszawa, PL.

(540) MAZOWIECKA

(510), (511) **30** przetwory zbożowe.(111) **162640** (220) 2001 10 23 (210) 242054

(151) 2005 04 19

(732) Emerson Polska, Sp. z o.o., Piotrków Trybunalski, PL.

(540)



(531) 25.7, 26.4

(510), (511) **16** artykuły biurowe z papieru i tektury, blankiety, bloki z papieru, druki, etykiety, formularze, materiały piśmienne z papieru, papier do kopiowania, papier do maszyn rejestrujących, papier kserograficzny, papier w arkuszach, taśmy papierowe.

(111) **162641** (220) 2001 10 23 (210) 242055

(151) 2005 04 19

(732) Emerson Polska, Sp. z o.o., Piotrków Trybunalski, PL.

(540)

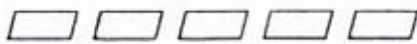

(531) 25.7, 26.4

(510), (511) **16** artykuły biurowe z papieru i tektury, blankiety, bloki z papieru, druki, etykiety, formularze, materiały piśmienne z papieru, papier do kopiowania, papier do maszyn rejestrujących, papier kserograficzny, papier w arkuszach, taśmy papierowe.

(111) **162642** (220) 2001 10 23 (210) 242056

(151) 2005 04 19

(732) Emerson Polska, Sp. z o.o., Piotrków Trybunalski, PL.

(540)



(531) 25.7, 26.4

(510), (511) **16** artykuły biurowe z papieru i tektury, blankiety, bloki z papieru, druki, etykiety, formularze, materiały piśmienne z papieru, papier do kopiowania, papier do maszyn rejestrujących, papier kserograficzny, papier w arkuszach, taśmy papierowe.

(111) **162643** (220) 2001 10 23 (210) 242057

(151) 2005 04 19

(732) Emerson Polska, Sp. z o.o., Piotrków Trybunalski, PL.

(540)



(531) 25.7, 26.4

(510), (511) **16** artykuły biurowe z papieru i tektury, blankiety, bloki z papieru, druki, etykiety, formularze, materiały piśmienne z papieru, papier do kopiowania, papier do maszyn rejestrujących, papier kserograficzny, papier w arkuszach, taśmy papierowe.

(111) **162644** (220) 2001 11 19 (210) 242215

(151) 2005 04 06

(732) Przedsiębiorstwo Handlowo Usługowo Produkcyjne ZEMAR Spółka z o.o., Międzyrzecz, PL.

(540)



Kolory znaku: czerwony, niebieski, biały

(531) 26.11, 27.5, 29.1

(510), (511) **16** papier: kserograficzny, komputerowy, poligraficzny, dla artystów, pakowy, śniadaniowy, ozdobny, toaletowy, artykuły papiernicze, szkolne i biurowe, wyroby z kartonu i tektury, **35** prowadzenie sklepów i hurtowni z następującymi towarami: papiery dla biur i poligrafii, materiały biurowe i piśmienne, artykuły szkolne, artykuły wyposażenia biur i sprzęt biurowy, sprzęt komputerowy i akcesoria komputerowe oraz materiały eksploatacyjne, materiały fotograficzne, meble biurowe i szkolne, wyroby z kartonu i tektury, papiery pakowe, śniadaniowy, serwetki i obrusy, ręczniki papierowe, papier toaletowy, chusteczki higieniczne, kartki okolicznościowe, galanteria papiernicza i ozdobna, podpaski i pieluszki, gry i zabawki, programy i gry komputerowe, książki i czasopisma, wydawnictwa multimedialne, ozdoby choinkowe świąteczne, artykuły do dekoracji stołu, naczynia jednorazowe, szklane i ceramiczne, upominki i pamiątki, wyroby rękodzieła artystycznego, świece i znicze, wyroby z wikliny, agencja importowo-eksportowa, marketing, **36** usługi składu celnego, **37** usługi budowlane i remontowe, naprawa sprzętu biurowego i komputerowego, wypożyczanie maszyn i sprzętu budowlanego, **39** usługi transportowe, usługi magazynowania, **42** projektowanie techniczne, usługi architektów.

(111) **162645** (220) 2001 10 26 (210) 242236

(151) 2005 04 21

(732) The Saul Zaentz Company dba Tolkien Enterprises, Berkeley, US.

(540)



(531) 27.5

(510), (511) **09** gry komputerowe i gry interaktywne do ściągnięcia on-line posiadające opcję przeprowadzania gry dla jednego lub dla wielu graczy, **16** druki, plakaty, wykresy ścienne, fotografie, artykuły piśmiennicze, wydruki artystyczne, kalendarze, karty kolekcjonerskie, zakładki do książek, albumy na naklejki, naklejki, pocztówki, papier do pisania, notatniki, bloki, karteczki do notowania, skoroszyty, prospekty, ołówki, długopisy, linijki, gumki do ścierania, przyciski do papieru, stojaki na artykuły biurowe, długopisy, ołówki oraz spinacze, serie książek i magazynów beletrystycznych, papier do pakowania, **25** odzież, T-shirty i bluzy, kostiumy, obuwie i nakrycia głowy, **28** zabawki, gry, lalki, figurki do zabawy i akcesoria do nich, karty do gry, puzzle, maski kostiumowe,

marionetki, ozdoby na choinkę, **41** usługi rozrywkowe w dziedzinie interaktywnych gier dla wielu graczy, również przeprowadzanych on-line poprzez elektroniczne sieci komunikacyjne i globalną sieć komputerową.

(111) **162646** (220) 2001 10 26 (210) 242237  
(151) 2005 04 21  
(732) The Saul Zaentz Company dba Tolkien Enterprises, Berkeley, US.  
(540)



(531) 26.11, 27.5  
(510), (511) **09** gry komputerowe i gry interaktywne do ściągnięcia on-line posiadające opcję przeprowadzania gry dla jednego lub dla wielu graczy, **16** druki, plakaty, wykresy ścienne, fotografie, artykuły piśmiennicze, wydruki artystyczne, kalendarze, karty kolekcjonerskie, zakładki do książek, albumy na naklejki, naklejki, pocztówki, papier do pisania, notatniki, bloki, karteczki do notowania, skoroszyty, prospekty, ołówki, długopisy, linijki, gumki do ścierania, przyciski do papieru, stojaki na artykuły biurowe, długopisy, ołówki oraz spinacze, serie książek i magazynów beletrystycznych, papier do pakowania, **25** odzież, T-shirty i bluzy, kostiumy, obuwie i nakrycia głowy, **28** zabawki, gry, lalki, figurki do zabawy i akcesoria do nich, karty do gry, puzzle, maski kostiumowe, marionetki, ozdoby na choinkę, **41** usługi rozrywkowe w dziedzinie interaktywnych gier dla wielu graczy również przeprowadzanych on-line poprzez elektroniczne sieci komunikacyjne i globalną sieć komputerową.

(111) **162647** (220) 2001 10 26 (210) 242245  
(151) 2005 04 07  
(732) GMB, Inc., King, US.  
(540) RJR  
(510), (511) **34** tytoń, papierosy, artykuły dla palaczy, zapalki.

(111) **162648** (220) 2001 10 29 (210) 242252  
(151) 2005 04 12  
(732) CEFIC Polska Spółka z o.o., Warszawa, PL.  
(540) Centrum Handlowe TURZYN  
(510), (511) **01** produkty chemiczne stosowane w przemyśle, ogrodnictwie, rolnictwie i leśnictwie, nawozy sztuczne, kleje (spoiwa) stosowane w przemyśle, **02** farby, pokosty, lakiery, środki antykorozyjne i zabezpieczające drewno, barwniki, **03** środki wybielające, czyszczące, polerujące i ścierające, środki perfumeryjne, kosmetyki, płyny do pielęgnacji włosów, środki do czyszczenia zębów, **09** urządzenia i przyrządy elektryczne, fotograficzne, optyczne, pomiarowe, do nagrywania, transmisji lub reprodukcji dźwięku lub obrazu, magnetyczne nośniki danych, komputery, **11** urządzenia do oświetlania, ogrzewania, gotowania, suszenia, chłodzenia i wentylacji, zasilania wodą i do celów sanitarnych, **16** papier, tektura i wyroby z tych materiałów, druki, materiały fotograficzne i piśmienne, sprzęt biurowy, materiały do pakowania, **20** meble, lustra, wyroby z drewna, korka, wikliny, kości, tworzyw sztucznych, **21** przybory kuchenne i gospodarstwa domowego, wyroby szklane i ceramiczne, **25** odzież, ubrania, nakrycia głowy, **27** dywany, chodniki, linoleum, materiały do pokrywania podłóg, draperie, **28** gry i zabawki, artykuły sportowe i gimnastyczne, karty do gry, **29** mięso, drób, jaja, mleko, produkty mleczne, oleje i tłuszcze jadalne, konserwy mięsne, konserwy rybne, konserwy z owocami, konserwy z warzywami, **30** kawa, herbata, kakao, cukier, ryż, mąka i produkty zbożowe, pieczywo, słodycze, **32** piwo, wody mineralne i gazowane, napoje bezalkoholowe, soki, **33** napoje alkoholowe, **34** tytoń, przybory dla palaczy, zapalki, **35** reklama, promocja sprzedaży dla osób trzecich, pomoc w zarządzaniu przedsiębiorstwami handlowymi.

(111) **162649** (220) 2001 10 29 (210) 242254  
(151) 2005 04 12  
(732) CEFIC Polska Spółka z o.o., Warszawa, PL.  
(540) TURZYN Centrum Handlowe  
(510), (511) **01** produkty chemiczne stosowane w przemyśle, ogrodnictwie, rolnictwie i leśnictwie, nawozy sztuczne, kleje (spoiwa) stosowane w przemyśle, **02** farby, pokosty, lakiery, środki antykorozyjne i zabezpieczające drewno, barwniki, **03** środki wybielające, czyszczące, polerujące i ścierające, środki perfumeryjne, kosmetyki, płyny do pielęgnacji włosów, środki do czyszczenia zębów, **09** urządzenia i przyrządy elektryczne, fotograficzne, optyczne, pomiarowe, do nagrywania, transmisji lub reprodukcji dźwięku lub obrazu, magnetyczne nośniki danych, komputery, **11** urządzenia do oświetlania, ogrzewania, gotowania, suszenia, chłodzenia i wentylacji, zasilania wodą i do celów sanitarnych, **16** papier, tektura i wyroby z tych materiałów, druki, materiały fotograficzne i piśmienne, sprzęt biurowy, materiały do pakowania, **20** meble, lustra, wyroby z drewna, korka, wikliny, kości, tworzyw sztucznych, **21** przybory kuchenne i gospodarstwa domowego, wyroby szklane i ceramiczne, **25** odzież, ubrania, nakrycia głowy, **27** dywany, chodniki, linoleum, materiały do pokrywania podłóg, draperie, **28** gry i zabawki, artykuły sportowe i gimnastyczne, karty do gry, **29** mięso, drób, jaja, mleko, produkty mleczne, oleje i tłuszcze jadalne, konserwy mięsne, konserwy rybne, konserwy z owocami, konserwy z warzywami, **30** kawa, herbata, kakao, cukier, ryż, mąka i produkty zbożowe, pieczywo, słodycze, **32** piwo, wody mineralne i gazowane, napoje bezalkoholowe, soki, **33** napoje alkoholowe, **34** tytoń, przybory dla palaczy, zapalki, **35** reklama, promocja sprzedaży dla osób trzecich, pomoc w zarządzaniu przedsiębiorstwami handlowymi.

(111) **162650** (220) 2001 10 29 (210) 242256  
(151) 2005 04 12  
(732) CEFIC Polska Spółka z o.o., Warszawa, PL.  
(540) Centrum Handlowo Rozrywkowe TURZYN  
(510), (511) **01** produkty chemiczne stosowane w przemyśle, ogrodnictwie, rolnictwie i leśnictwie, nawozy sztuczne, kleje (spoiwa) stosowane w przemyśle, **02** farby, pokosty, lakiery, środki antykorozyjne i zabezpieczające drewno, barwniki, **03** środki wybielające, czyszczące, polerujące i ścierające, środki perfumeryjne, kosmetyki, płyny do pielęgnacji włosów, środki do czyszczenia zębów, **09** urządzenia i przyrządy elektryczne, fotograficzne, optyczne, pomiarowe, do nagrywania, transmisji lub reprodukcji dźwięku lub obrazu, magnetyczne nośniki danych, komputery, **11** urządzenia do oświetlania, ogrzewania, gotowania, suszenia, chłodzenia i wentylacji, zasilania wodą i do celów sanitarnych, **16** papier, tektura i wyroby z tych materiałów, druki, materiały fotograficzne i piśmienne, sprzęt biurowy, materiały do pakowania, **20** meble, lustra, wyroby z drewna, korka, wikliny, kości, tworzyw sztucznych, **21** przybory kuchenne i gospodarstwa domowego, wyroby szklane i ceramiczne, **25** odzież, ubrania, nakrycia głowy, **27** dywany, chodniki, linoleum, materiały do pokrywania podłóg, draperie, **28** gry i zabawki, artykuły sportowe i gimnastyczne, karty do gry, **29** mięso, drób, jaja, mleko, produkty mleczne, oleje i tłuszcze jadalne, konserwy mięsne, konserwy rybne, konserwy z owocami, konserwy z warzywami, **30** kawa, herbata, kakao, cukier, ryż, mąka i produkty zbożowe, pieczywo, słodycze, **32** piwo, wody mineralne i gazowane, napoje bezalkoholowe, soki, **33** napoje alkoholowe, **34** tytoń, przybory dla palaczy, zapalki, **35** reklama, promocja sprzedaży dla osób trzecich, pomoc w zarządzaniu przedsiębiorstwami handlowymi.

(111) **162651** (220) 2001 10 29 (210) 242274  
(151) 2005 03 01  
(732) Przedsiębiorstwo Handlowe „INTER KRAM” S.C. Jerzy Andrzejak, Agnieszka Andrzejak, Wolsztyn, PL.  
(540) inter kram  
(510), (511) **35** organizowanie sieci sprzedaży hurtowej i detalicznej, usługi w zakresie prowadzenia hurtowej i detalicznej sprzeda-

ży w zakresie artykułów kosmetycznych, spożywczych, papierniczych, napojów bezalkoholowych i alkoholowych oraz artykułów tytoniowych.

(111) **162652** (220) 2001 10 29 (210) 242275  
 (151) 2005 03 01  
 (732) Przedsiębiorstwo Handlowe „INTER KRAM” S.C. Jerzy Andrzejak, Agnieszka Andrzejak, Wolsztyn, PL.  
 (540)



Kolory znaku: żółty, granatowy

(531) 25.5, 26.4, 27.5, 29.1

(510), (511) **35** organizowanie sieci sprzedaży hurtowej i detalicznej, usługi w zakresie prowadzenia hurtowej i detalicznej sprzedaży w zakresie artykułów kosmetycznych, spożywczych, papierniczych, napojów bezalkoholowych i alkoholowych oraz artykułów tytoniowych.

(111) **162653** (220) 2001 11 02 (210) 242490  
 (151) 2005 04 18  
 (732) Wyeth, Madison, US.  
 (540) FEMHEALTH

(510), (511) **05** dodatki odżywcze w postaci proszku do sporządzenia napojów mlecznych przeznaczone dla kobiet w okresie menopauzy.

(111) **162654** (220) 2001 11 02 (210) 242491  
 (151) 2005 04 18  
 (732) Robert Bosch GmbH, Stuttgart, DE.  
 (540) miniPOWER

(510), (511) **09** urządzenia i przyrządy pomiarowe i kontrolne do elektrycznych, olejowych lub gazowych urządzeń i przyrządów grzejnych, do gotowania, do suszenia i wentylacji, grzejników i podgrzewaczy do pomieszczeń, bojlerów, przepływowych grzejników i podgrzewaczy, grzejników i podgrzewaczy do zasobników wody, grzejników i podgrzewaczy w obwodach zamkniętych, układów centralnego ogrzewania oraz grzejników i podgrzewaczy wody użytkowej, wymienników ciepła, palników gazowych, palników olejowych, urządzeń zasobnikowych i akumulatorów ciepła, urządzeń do centralnego ogrzewania, gazowych urządzeń i przyrządów grzejnych do mocowania do ścian i gazowych urządzeń i przyrządów do gorącej wody do mocowania do ścian, grzejników i podgrzewaczy wody, grzejników i podgrzewaczy wody do kąpieli i bojlerów naściennych, bezziornikowych grzejników i podgrzewaczy wody na gaz, **11** elektryczne, olejowe lub gazowe urządzenia i przyrządy grzejne, do gotowania, do suszenia i wentylacji, grzejniki i podgrzewacze do pomieszczeń, bojler, przepływowe grzejniki i podgrzewacze, grzejniki i podgrzewacze do zasobników wody, grzejniki i podgrzewacze w obwodach zamkniętych, układy centralnego ogrzewania oraz grzejników i podgrzewaczy wody użytkowej, wymienniki ciepła, palniki gazowe, palniki olejowe oraz części do wyżej wymienionych towarów, urządzenia zasobnikowe i akumulatory ciepła, urządzenia do centralnego ogrzewania, gazowe urządzenia i przyrządy grzejne do mocowania do ścian i gazowe urządzenia i przyrządy do gorącej wody do mocowania do ścian, grzejniki i podgrzewacze wody, grzejniki i podgrzewacze wody do kąpieli i bojler naścienne, bezziornikowe grzejniki i podgrzewacze wody na gaz, **37** montaż, instalacja i naprawa elektrycznych, olejowych lub gazowych urządzeń i przyrządów grzejnych, do gotowania, do suszenia i wentylacji, grzejników i podgrzewaczy do pomieszczeń, bojlerów, przepływowych grzejników i podgrzewaczy, grzejników i podgrzewaczy do zasobników wody, grzejników i podgrzewaczy w obwodach zamkniętych, układów centralnego ogrzewania oraz grzejników i po-

dgrzewaczy wody użytkowej, wymienników ciepła, palników gazowych, palników olejowych, urządzeń zasobnikowych i akumulatorów ciepła, urządzeń do centralnego ogrzewania, gazowych urządzeń i przyrządów grzejnych do mocowania do ścian i gazowych urządzeń i przyrządów do gorącej wody do mocowania do ścian, grzejników i podgrzewaczy wody, grzejników i podgrzewaczy wody do kąpieli i bojlerów naściennych, bezziornikowych grzejników i podgrzewaczy wody na gaz, a także serwis oraz serwis gwarancyjny.

(111) **162655** (220) 2001 11 09 (210) 242698  
 (151) 2005 04 06  
 (732) Firma Cukiernicza „Solidarność” Rok zał. 1952 Spółka z o.o., Lublin, PL.  
 (540)



Kolory znaku: żółty, czerwony, biały, granatowy, beżowy

(531) 4.5, 25.5, 26.15, 27.5, 29.1

(510), (511) **30** wyroby cukiernicze, wyroby czekoladowe, słodycze, ciastka, ciasteczka, produkty zbożowe.

(111) **162656** (220) 2001 11 09 (210) 242701  
 (151) 2005 04 06  
 (732) Firma Cukiernicza „Solidarność - rok założenia 1952 Spółka z o.o., Lublin, PL.  
 (540)



(531) 4.5, 25.5, 26.15, 27.5

(510), (511) **30** wyroby cukiernicze, wyroby czekoladowe, słodycze, ciastka, ciasteczka produkty zbożowe.

(111) **162657** (220) 2001 11 09 (210) 242704  
 (151) 2005 04 06  
 (732) Poznańska Palarnia Kawy „ASTRA” Sp. z o.o., Poznań, PL.  
 (540)



Kolory znaku: ciemno-brązowy, jasno-niebieski, ciemno-zielony, czarny

(531) 6.3, 7.1, 29.1

(510), (511) **29** napoje mleczne, mleczno-kakaowe i mleczno-owocowe, **30** kawa naturalna, ekstrakty kawy, modyfikacje kawy naturalnej, namiastki kawy, herbata, herbata owocowa, cukier-



ki, ciastka, galaretki, kakao, czekolady i wyroby czekoladowe, **41** usługi w zakresie publikacji wydawnictw.

(111) **162658** (220) 2001 11 09 (210) 242705  
(151) 2005 04 06  
(732) Poznańska Palarnia Kawy „ASTRA” Spółka z o.o., Poznań, PL.  
(540) dwanaście bram shier men  
(510), (511) **29** napoje mleczne, mleczno - kakaowe i mleczno -  
- owocowe, **30** kawa naturalna, ekstrakty kawy, modyfikacje kawy  
naturalnej, namiastki kawy, herbata, herbata owocowa, cukierki,  
ciastka, galaretki, kakao, czekolady i wyroby czekoladowe, **41** usługi  
w zakresie publikacji wydawnictw.

(111) **162659** (220) 2001 11 09 (210) 242706  
(151) 2005 04 06  
(732) Poznańska Palarnia Kawy „ASTRA” Sp. z o.o., Poznań, PL.  
(540) pieśń gór shan ge  
(510), (511) **29** napoje mleczne, mleczno - kakaowe i mleczno -  
- owocowe, **30** kawa naturalna, ekstrakty kawy, modyfikacje kawy  
naturalnej, namiastki kawy, herbata, herbata owocowa, cukierki,  
ciastka, galaretki, kakao, czekolady i wyroby czekoladowe, **41** usługi  
w zakresie publikacji wydawnictw.

(111) **162660** (220) 2001 11 09 (210) 242707  
(151) 2005 04 21  
(732) Poznańska Palarnia Kawy „ASTRA” Spółka z o.o., Poznań, PL.  
(540)

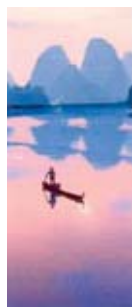

Kolory znaku: ciemnostalowy, czarny, łososiowy,  
stalowo-granatowy  
(531) 6.3, 18.3, 29.1

(510), (511) **29** napoje mleczne, mleczno - kakaowe i mleczno -  
- owocowe, **30** kawa naturalna, ekstrakty kawy, modyfikacje kawy  
naturalnej, namiastki kawy, herbata, herbata owocowa, cukierki, cia-  
stka, galaretki, kakao, czekolady i wyroby czekoladowe, **41** usługi  
w zakresie publikacji wydawnictw.

(111) **162661** (220) 2001 11 09 (210) 242708  
(151) 2005 04 21  
(732) Poznańska Palarnia Kawy „ASTRA” Spółka z o.o., Poznań, PL.  
(540)



Kolory znaku: ciemnobrązowy, jasnoniebieski, zielono-czarny  
(531) 6.3, 6.6, 6.7, 6.19, 7.1, 29.1

(510), (511) **29** napoje mleczne, mleczno - kakaowe i mleczno -  
- owocowe, **30** kawa naturalna, ekstrakty kawy, modyfikacje kawy  
naturalnej, namiastki kawy, herbata, herbata owocowa, cukierki,  
ciastka, galaretki, kakao, czekolady i wyroby czekoladowe, **41** usługi  
w zakresie publikacji wydawnictw.

(111) **162662** (220) 2001 11 09 (210) 242710  
(151) 2005 04 21  
(732) Poznańska Palarnia Kawy „ASTRA” Spółka z o.o., Poznań, PL.  
(540)



Kolory znaku: ciemnoszary, czarny, łososiowy,  
stalowo-granatowy

(531) 6.3, 18.3, 29.1

(510), (511) **29** napoje mleczne, mleczno - kakaowe i mleczno -  
- owocowe, **30** kawa naturalna, ekstrakty kawy, modyfikacje kawy  
naturalnej, namiastki kawy, herbata, herbata owocowa, cukierki, cia-  
stka, galaretki, kakao, czekolady i wyroby czekoladowe, **41** usługi  
w zakresie publikacji wydawnictw.

(111) **162663** (220) 2001 11 12 (210) 242809  
(151) 2005 04 18  
(732) ELPOL Sp. z o.o., Warszawa, PL.  
(540)



Kolory znaku: biały, niebieski

(531) 26.11, 27.5, 29.1

(510), (511) **07** maszyny rolnicze, **09** urządzenia do transformacji,  
rejestracji i odtwarzania obrazu i dźwięku, maszyny liczące, kom-  
putery, **10** przyrządy pomiarowe do celów medycznych, przyrządy  
medyczne, **35** świadczenie usług w zakresie reklamy i prowadze-  
nia interesów osób trzecich, **36** doradztwo finansowe i ubezpiecze-  
niowe, **37** usługi budowlano-remontowe.

(111) **162664** (220) 2001 11 15 (210) 242932  
(151) 2005 05 04  
(732) HEXAL POLSKA Spółka z o.o., Warszawa, PL.  
(540) finaride  
(510), (511) **05** leki, wyroby farmaceutyczne.

(111) **162665** (220) 2001 11 19 (210) 243102  
(151) 2005 04 25  
(732) Piekarnia ROGALIK Wiesława Dudek, Janusz Dudek,  
Trzcianka, PL.

(540) ROGALIK W.J. DUDEK

(510), (511) **30** wyroby piekarnicze i cukiernicze, w tym: chleb,  
bułki, bułeczki słodkie, rogalie, suchary, ciasta, ciasteczka, wafle, bi-  
szkopty, lody, **35** gromadzenie, ekspozycja i sprzedaż artykułów spo-  
żywczych w tym wyrobów piekarniczych i cukierniczych, **39** dystry-  
bucja wyrobów piekarniczych i wyrobów cukierniczych.

(111) **162666** (220) 2001 11 19 (210) 243115  
(151) 2005 04 25

(732) Biomed Wytwórnia Surowic i Szczepionek Spółka z o.o., Lublin, PL.

(540) BIOMETAMIZOL

(510), (511) **05** leki do celów medycznych, preparaty farmaceutyczne.

(111) **162667** (220) 2001 11 22 (210) 243228

(151) 2005 04 26

(732) SPOIW-CANDI Jerzy Markiewicz, Leszek Markiewicz Spółka Jawna, Siedlec, PL.

(540)



Kolory znaku: niebieski, brązowy

(531) 25.1, 27.5, 28.17, 29.1

(510), (511) **33** napoje alkoholowe.

(111) **162668** (220) 2001 11 22 (210) 243278

(151) 2005 05 05

(732) RYTMY ZDROWIA Sp. z o.o., Warszawa, PL.

(540)



Kolory znaku: czerwony, brązowy, jasnozielony, żółty,

jasnoniebieski, szary

(531) 5.7, 27.5, 29.1

(510), (511) **16** publikacje: czasopisma, gazety, dzienniki, prospekty, broszury, książki, **35** reklama telewizyjna i radiowa, działalność informacyjna, ogłoszenia prasowe, **41** publikowanie czasopism oraz gazet, publikowanie książek, publikowanie tekstów innych niż teksty reklamowe, działalność estradowa.

(111) **162669** (220) 2001 11 26 (210) 243375

(151) 2005 02 28

(732) „OLI” Centrum Technik Energooszczędnych Andrzej Świderek, Tomasz Świderek, Anna Misztela, Piotrków Trybunalski, PL.

(540)

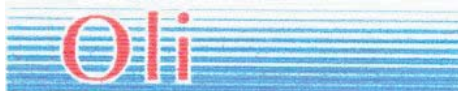

Kolory znaku: czerwony, niebieski

(531) 26.11, 27.5, 29.1

(510), (511) **06** drzwi, okna, witryny, fasady, świetliki wykonane z aluminium i stali, **19** drzwi, okna, witryny wykonane z tworzyw sztucznych.

(111) **162670** (220) 2001 11 26 (210) 243417

(151) 2005 04 12

(732) LU Polska Spółka z o.o., Warszawa, PL.

(540)



Kolory znaku: biały, żółty, pomarańczowy, czerwony, beżowy,

(531) 5.7, 8.1, 27.5, 29.1

(510), (511) **29** konserwowane, suszone i gotowane owoce i warzywa, duszone owoce, dżemy, purée owocowe, galaretki, zupy, mleko, mleko w proszku, aromatyzowane mleko żelowane i bita śmietana, produkty mleczne, desery mleczne, jogurty, jogurty pitne, musy, kremy, desery śmietankowe, świeża śmietana, masło, pasty serowe, sery, sery dojrzale, sery dojrzale z pleśnią, świeże sery, sery solankowe, twaróg, napoje głównie z mleka lub nabiału, produkty z mleka mrożonego, produkty z mleka sfermentowanego, wszystkie wyżej wymienione produkty z aromatami owocowymi lub zawierające owoce, **30** herbata, paszteciki (słodkie lub słone), ciastka (słodkie lub słone), produkty zbożowe, płatki śniadaniowe, dania gotowe częściowo lub całkowicie zrobione z wyrobów piekarniczych, chleb, sucharki, herbatniki (słodkie lub słone), wafle, wafle naleśnikowe, ciastka, paszteciki, wszystkie te produkty zwykle i/lub z polewą i/lub nadziewane i/lub aromatyzowane, słone lub słodkie przekąski z herbatników, wyrobów piekarniczych, ciasta, rzadkiego ciasta, wyroby cukiernicze, lody, kremy mrożone, słodkie sosy, wszystkie wyżej wymienione produkty z aromatami owocowymi lub zawierające owoce, **32** piwo (alkoholowe lub bezalkoholowe), niegazowane i gazowane wody (mineralne i nie mineralizowane), soki owocowe, napoje na bazie owoców, lemoniada, toniki, piwo imbirowe, korbuty, preparaty do produkcji napojów, syropów do napojów, bezalkoholowe ekstrakty owocowe, wszystkie wyżej wymienione produkty z aromatami owocowymi lub zawierające owoce.

(111) **162671** (220) 2001 11 27 (210) 243452

(151) 2005 04 05

(732) Zakłady Przemysłu Spirytusowego „POLMOS”, Sieradz, PL.

(540) Creazy

(510), (511) **32** piwo, wody mineralne i gazowane oraz inne napoje bezalkoholowe, syropy i inne preparaty do przygotowania napojów, napoje owocowe i soki owocowe, **33** wyroby alkoholowe.

(111) **162672** (220) 2001 11 27 (210) 243462

(151) 2005 04 05

(732) UNIROYAL CHEMICAL COMPANY, INC. (a Delaware corporation), Greenwich, US.

(540) VORTEX

(510), (511) **05** pestycydy.

(111) **162673** (220) 2001 11 27 (210) 243463

(151) 2005 04 05

(732) UNIROYAL CHEMICAL COMPANY, INC. (a Delaware corporation), Greenwich, US.

(540) JAG

(510), (511) **05** pestycydy.

(111) **162674** (220) 2001 11 27 (210) 243464

(151) 2005 04 05

(732) UNIROYAL CHEMICAL COMPANY, INC. (a Delaware corporation), Greenwich, US.

(540) ASSAULT

(510), (511) **05** pestycydy.

(111) **162675** (220) 2001 11 28 (210) 243484  
 (151) 2005 03 10  
 (732) BRE Bank S.A., Warszawa, PL.  
 (540) izzy  
 (510), (511) **36** usługi bankowe, zakładanie kont młodzieżowych, wydawanie kart płatniczych dla kont młodzieżowych.

(111) **162676** (220) 2001 11 28 (210) 243487  
 (151) 2005 04 01  
 (732) BRE Bank S.A., Warszawa, PL.  
 (540)



Kolory znaku: biały, szary, czarny  
 (531) 2.9, 4.5, 26.4, 27.5, 29.1  
 (510), (511) **36** usługi bankowe, zakładanie kont młodzieżowych, wydawanie kart płatniczych dla kont młodzieżowych.

(111) **162677** (220) 2001 11 28 (210) 243532  
 (151) 2005 05 06  
 (732) Przedsiębiorstwo PRETOR Spółka z o.o., Gdańsk, PL.  
 (540)



(531) 4.5, 16.1, 26.7  
 (510), (511) **09** drukarki komputerowe, komputery i komputerowy sprzęt peryferyjny dla zastosowań profesjonalnych oraz w obsłudze INTERNET i e-mail, sprzęt, urządzenia i części elektryczne, elektroniczne i hybrydowe do aparatury kontrolno-pomiarowej i sygnalizacyjno-alarmowej oraz naukowo-badawczej, gry telewizyjne i komputerowe, **16** broszury informacyjne handlowo-marketingowe i akwizycyjne, fotografie i litografie, kalendarze i terminarze okolicznościowe, koperty i papeterie z nadrukami, papiery firmowe i papiery dla potrzeb rejestracji danych, papier pakowy z nadrukami identyfikacyjnymi lub informacyjnymi do celów handlowych, reklamowych i akwizycyjnych, szyldy i przywieszki z papieru, celulozy lub podobnych materiałów lub z ich przeważającym użyciem, żetony i identyfikatory papierowe lub z podobnych celulozo pochodnych materiałów, pokryte nadrukami tekstowymi i lub obrazowymi zasłony z papieru lub z celulozy lub z przeważającym ich udziałem, okolicznościowe kartki, bilety, **41** organizowanie i prowadzenie specjalistycznych i popularnych kursów, szkoleń, konferencji i tym podobnych stacjonarnych imprez szkoleniowych o tematyce dotyczącej artykułów spożywczych i przemysłu rolno-spożywczego, elektrotechniki i elektroniki oraz komputeryzacji, prowadzenie szkolenia korespondencyjnego oraz nauczanie korespondencyjne i poradnictwo doraźne korespondencyjne o charakterze edukacyjnym i instruktazowym o tematyce dotyczącej elektrotechniki i elektroniki oraz komputeryzacji, publikowanie wysoko nakładowe i średnio nakładowe książek, broszur, oraz innych wydawnictw i tekstów o tematyce dotyczącej elektrotechniki, elektroniki i komputeryzacji, wypożyczanie kaset audio i video oraz płyt kompaktowych, **42** usługi licencjonowanej reprodukcji zapisanych nośników informacji, wypożyczanie komputerów, administrowanie stronami komputerowymi, instalowanie oprogramowania komputerowego, konserwacja i aktualizacja oprogramowania komputerowego, powielanie i odzyskiwanie utraconych danych

komputerowych, projektowanie systemów komputerowych, konwersja danych komputerowych.

(111) **162678** (220) 2001 11 28 (210) 243549  
 (151) 2005 04 06  
 (732) MATRIX.PL S.A., Warszawa, PL.  
 (540)



Kolory znaku: czarny, pomarańczowy, ciemno-szary, szary, jasno-szary  
 (531) 26.7, 27.5, 29.1  
 (510), (511) **09** sprzęt i oprogramowanie informatyczne służące dostępowi do sieci informatycznych, oprogramowanie umożliwiające wejście do systemów internetu, programy komputerowe stosowane w internecie, **38** usługi sieci komputerowych, przesyłanie informacji tekstowej i obrazowej między komputerami przy pomocy terminali komputerowych, udostępnianie usług komputerowych poprzez sieć telekomunikacyjną, udostępnianie sieci internetowej, usługi w zakresie wymiany informacji, uzyskiwanie, gromadzenie i udostępnianie informacji przy pomocy sieci teleinformatycznej, rozpowszechnianie programów radiowych i telewizyjnych związanych z internetem, usługi poczty elektronicznej, wypożyczanie urządzeń do przekazywania informacji.

(111) **162679** (220) 2001 11 29 (210) 243584  
 (151) 2005 03 10  
 (732) MIKA PLUS S.C. Waldemar Mikos, Ewa Mikos, Wrocław, PL.  
 (540)



Kolory znaku: niebieski, biały  
 (531) 27.5, 29.1  
 (510), (511) **11** korpusy grzewcze, wymienniki ciepła, grzejniki, kotły i piece centralnego ogrzewania, podgrzewacze wody, urządzenia elektryczne do ogrzewania, grzałki i grzejniki elektryczne, **37** usługi w zakresie montażu, napraw i wymiany instalacji grzewczych i ich elementów.

(111) **162680** (220) 2001 12 03 (210) 243710  
 (151) 2005 04 07  
 (732) ZAKŁAD WYROBÓW CUKIERNICZYCH „MILLANO” Krzysztof Kotas, Przeźmierowo, PL.  
 (540) mlekoladki  
 (510), (511) **30** wyroby cukiernicze, słodczyce, wyroby piekarnicze, lody.

(111) **162681** (220) 2000 11 24 (210) 227799  
 (151) 2005 04 12  
 (732) AMPAFRANCE SA, CHOLET, FR.  
 (540)



Kolory znaku: ciemnoniebieski, biały, różowy  
 (531) 3.2, 26.1, 27.5, 29.1

(510), (511) **03** środki do pielęgnacji ciała i włosów, **10** smoczki, gryzaki, termometry, ściągarki mleka, butelki dla niemowląt, **21** suszarki do bielizny, gąbki toaletowe, miski, wanienki przenośne, nocniki, wyciskacze do owoców nieelektryczne, deski do prasowania, szczoteczki do zębów, **24** kołdry, pledy, ręczniki, bielizna kąpielowa i pościelowe, flanela, gaza.

(111) **162682** (220) 2001 12 03 (210) 243742  
(151) 2005 04 07  
(732) „MISPOL” Spółka Akcyjna, Suwałki, PL.  
(540)



Kolory znaku: czerwony, niebieski, zielony, żółty, jasnozielony, biały, granatowy, beżowy  
(531) 2.5, 3.7, 19.3, 27.5, 29.1  
(510), (511) **29** pasztety.

(111) **162683** (220) 2001 12 04 (210) 243848  
(151) 2005 04 20  
(732) Grupa Żywiec Spółka Akcyjna, Żywiec, PL.  
(540)

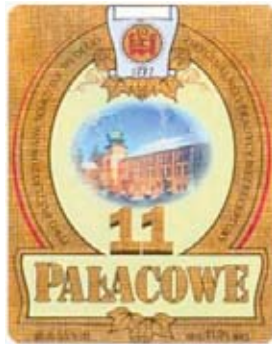

Kolory znaku: złoty, czarny, czerwony, biały, żółty, niebieski, beżowy, zielony, brązowy, szary  
(531) 5.3, 7.1, 25.1, 27.1, 27.5, 29.1  
(510), (511) **06** puszki metalowe do napojów, **16** podkładki pod szklanki z papieru lub z tektury, plakaty, tablice reklamowe z papieru lub z tektury, materiały z papieru i z tektury do pakowania, **21** wyroby szklane, porcelanowe i ceramiczne nie ujęte w innych klasach, włączając szklanki, kufle i kieliszki, **25** odzież, włączając t-shirty, nakrycia głowy, włączając czapki i daszki przeciwsłoneczne, **32** piwo.

(111) **162684** (220) 2001 12 04 (210) 243859  
(151) 2005 04 20  
(732) General Cable Technologies Corporation, Highland Heights, US.  
(540) PULL-PAC

(510), (511) **09** wyroby z dziedziny elektroniki i komunikowania się, mianowicie nieizolowane i izolowane przewody i kable, kable do komunikowania się, znamionowe zewnętrzne przewody lub kable, elektroniczne i telekomunikacyjne kable, kable do przesyłania głosu i danych, przewody wewnętrzne, kable typu plenum, nieekranowane skręcane pary kabli, ekranowane skręcane pary kabli, światłowodowe typu plenum lub nie-plenum kable, koncentryczne typu plenum lub nie-plenum kable, przewody stanowiskowe, syjamskie/bliźniacze lub mieszane kable.

(111) **162685** (220) 2001 12 05 (210) 243891  
(151) 2005 04 21  
(732) PROTEKT- Grzegorz Łaszkiwicz, Łódź, PL.  
(540) duraflex  
(510), (511) **09** szelki bezpieczeństwa (wyposażenie do ochrony osobistej i dla ratownictwa), **24** tkaniny elastyczne, **26** taśmy elastyczne.

(111) **162686** (220) 2001 12 06 (210) 243963  
(151) 2005 04 22  
(732) L'OREAL, Paryż, FR.  
(540)

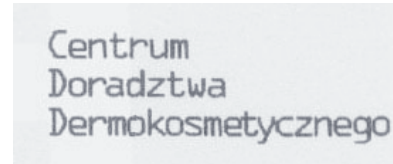

Kolory znaku: czarny, biały, szary  
(531) 24.13, 27.5, 29.1  
(510), (511) **44** usługi z dziedziny zdrowia i urody w zakresie leczenia, pielęgnacji i makijażu twarzy i ciała, włosów oraz paznokci, usługi świadczone przez salony piękności w zakresie usług fryzjerskich, estetyki, makijażu, manicure i pedicure.

(111) **162687** (220) 2001 12 07 (210) 243983  
(151) 2005 04 22  
(732) Warszawskie Zakłady Farmaceutyczne Polfa Spółka Akcyjna, Warszawa, PL.  
(540) LANORD  
(510), (511) **05** wyroby farmaceutyczne.

(111) **162688** (220) 2001 12 07 (210) 243984  
(151) 2005 04 22  
(732) Warszawskie Zakłady Farmaceutyczne Polfa Spółka Akcyjna, Warszawa, PL.  
(540) PLOFED  
(510), (511) **05** wyroby farmaceutyczne.

(111) **162689** (220) 2001 12 07 (210) 243985  
(151) 2005 04 22  
(732) Warszawskie Zakłady Farmaceutyczne Polfa Spółka Akcyjna, Warszawa, PL.  
(540) FOLEDOL  
(510), (511) **05** wyroby farmaceutyczne.

(111) **162690** (220) 2001 12 07 (210) 243986  
(151) 2005 04 22  
(732) Warszawskie Zakłady Farmaceutyczne Polfa Spółka Akcyjna, Warszawa, PL.  
(540) VIMACUL  
(510), (511) **05** wyroby farmaceutyczne.

(111) **162691** (220) 2001 12 07 (210) 243987  
(151) 2005 04 22  
(732) Warszawskie Zakłady Farmaceutyczne Polfa Spółka Akcyjna, Warszawa, PL.  
(540) LAREMID  
(510), (511) **05** wyroby farmaceutyczne.

(111) **162692** (220) 2001 12 07 (210) 243988  
(151) 2005 04 22

(732) Warszawskie Zakłady Farmaceutyczne Polfa Spółka Akcyjna, Warszawa, PL.

(540) LUTEMAC

(510), (511) **05** wyroby farmaceutyczne.

(111) **162693** (220) 2001 12 07 (210) 243991  
(151) 2005 04 22

(732) Warszawskie Zakłady Farmaceutyczne Polfa Spółka Akcyjna, Warszawa, PL.

(540) DILASYDOM

(510), (511) **05** wyroby farmaceutyczne.

(111) **162694** (220) 2001 12 10 (210) 244033  
(151) 2005 04 01

(732) Materiały Budowlane „WESOŁEK” Sp. z o.o., Chocicza, PL.

(540)



Kolory znaku: biały, szary, czerwony, czarny

(531) 3.7, 27.5, 29.1

(510), (511) **06** blachy, rynny dachowe metalowe, rury metalowe, drzwi i okna metalowe, okiennice metalowe, futryny i ramy metalowe, dachówka metalowa, klamry metalowe, konstrukcje dachowe metalowe, stal konstrukcyjna, stropy i sufity metalowe, **11** kotły grzewcze, **17** folie metalowe izolacyjne, materiały izolacyjne, materiały uszczelniające i wypełniające z tworzyw sztucznych, folie z tworzyw sztucznych paraizolacyjne, **19** dachówki betonowe, elementy betonowe, dachówki ceramiczne, krokwie dachowe, pokrycia bitumiczne, drewno budowlane, gonty, płytki dachowe (łupkowe), drzwi niemetalowe, futryny do drzwi niemetalowe, okna niemetalowe, ramy do okien niemetalowe, konstrukcje dachowe niemetalowe, płyty faliste bitumiczne, płyty gipsowo-kartonowe i inne płyty niemetalowe, rynny dachowe niemetalowe, zaprawy murarskie, cegła, cement, gips, beton komórkowy, **39** usługi transportowe dla osób trzecich, przewożenie ładunków ciężarówkami, **42** doradztwo budowlane w zakresie stosowania materiałów budowlanych.

(111) **162695** (220) 2001 12 12 (210) 244178  
(151) 2005 04 19

(732) TOORANK POLSKA S.A., Jasienica, PL.

(540)



Kolory znaku: czarny, ciemnoniebieski, pomarańczowy, niebieski, zielony, biały, czerwony

(531) 6.6, 9.7, 27.5, 29.1

(510), (511) **33** wyroby alkoholowe - tequila.

(111) **162696** (220) 2001 12 12 (210) 244189

(151) 2005 04 04

(732) RAISIO POLSKA FOODS Spółka z o.o., Karczew, PL.

(540)



Kolory znaku: beżowy, brązowy, zielony, niebieski, żółty, biały, srebrny, czerwony, różowy, kremowy

(531) 6.19, 8.1, 8.5, 11.3, 27.5, 29.1

(510), (511) **29** mięso, ryby, drób, dziczyzna, ekstrakty mięsne, konserwowane, suszone i gotowane owoce i warzywa, galaretki, dżemy, kompoty, jaja, mleko, produkty mleczne, oleje i tłuszcze jadalne, margaryny, masła.

(111) **162697** (220) 2001 12 12 (210) 244194  
(151) 2005 04 04

(732) DePuy, Inc. (a Delaware corporation), Warsaw, US.

(540) FRONTIER

(510), (511) **10** implanty ortopedyczne i instrumenty chirurgiczne do celów ortopedycznych.

(111) **162698** (220) 2001 12 12 (210) 244195  
(151) 2005 04 04

(732) Narciso Rodriguez Corporation, New York, US.

(540) NARCISO RODRIGUEZ

(510), (511) **03** preparaty wybielające i inne substancje stosowane w praniu, preparaty czyszczące, nablyszczające, szorujące i ścierne, mydła, wyroby perfumeryjne, olejki eteryczne, kosmetyki, płyny do pielęgnacji włosów, preparaty do czyszczenia zębów.

(111) **162699** (220) 2001 12 12 (210) 244198  
(151) 2005 04 05

(732) S.C. JOHNSON & SON, INC., Racine, US.

(540)



(531) 27.5

(510), (511) **03** preparaty do czyszczenia, polerowania, szorowania i ścierania, preparaty służące do usuwania lakieru, woski, preparaty na bazie naturalnego wosku stosowane do wykończonych i częściowo wykończonych powierzchni i preparaty do usuwania wosku, preparaty udrażniające przewody ściętkowe, mydła, detergenty.

(111) **162700** (220) 2001 12 13 (210) 244264  
(151) 2005 04 21

(732) Exxon Mobil Corporation, Irving, US.

(540) EXXCO

(510), (511) **01** żywice polietylenowe w stanie surowym.

## 327

**DECYZJE O ODMOWIE UDZIELENIA  
PRAWA OCHRONNEGO  
(wydane po ogłoszeniu o zgłoszeniu)**

*Poniższe zestawienie zawiera kolejno: numer zgłoszenia znaku towarowego oraz numer i rok wydania Biuletynu Urzędu Patentowego, w którym zgłoszenie zostało ogłoszone.*

240367	06/2002	242714	11/2002
240575	06/2002	242787	11/2002
240743	07/2002	242790	11/2002
240748	07/2002	242791	11/2002
241255	08/2002	242792	11/2002
241256	08/2002	242794	11/2002
241386	08/2002	242796	11/2002
241834	09/2002	242798	11/2002
241835	09/2002	243233	12/2002
242034	10/2002	243235	12/2002
242035	10/2002	243395	12/2002
242038	10/2002	243572	12/2002
242217	10/2002	243573	12/2002
242347	10/2002	243793	13/2002
242376	10/2002	243831	13/2002
242385	10/2002	243874	13/2002
242440	10/2002	244180	13/2002
242443	10/2002	244383	14/2002
242462	10/2002	244650	14/2002
242463	10/2002	244970	15/2002

## 328

**DECYZJE O UMORZENIU POSTĘPOWANIA  
(wydane po ogłoszeniu o zgłoszeniu)**

*Poniższe zestawienie zawiera kolejno: numer zgłoszenia znaku towarowego oraz numer i rok wydania Biuletynu Urzędu Patentowego, w którym zgłoszenie zostało ogłoszone.*

240183	06/2002	242676	11/2002
240184	06/2002	243134	12/2002
240187	06/2002	243143	12/2002
240411	06/2002	243164	12/2002
240503	06/2002	243165	12/2002
240504	06/2002	243642	12/2002
240617	07/2002	243643	12/2002
240664	07/2002	244211	13/2002
240665	07/2002	244212	13/2002
240934	07/2002	244213	13/2002
240984	07/2002	244214	13/2002
240988	07/2002	244215	13/2002
241225	08/2002	244216	13/2002
241558	09/2002	244493	14/2002
241568	09/2002	244530	14/2002
241585	09/2002	244531	14/2002
241586	09/2002	244532	14/2002
241587	09/2002	244533	14/2002
242229	10/2002	244534	14/2002
242266	10/2002	244826	14/2002
242278	10/2002	244973	15/2002
242279	10/2002	245344	16/2002
242306	10/2002	245346	16/2002
242307	10/2002	245405	16/2002
242387	10/2002	245433	16/2002
242630	11/2002	245673	16/2002
242667	11/2002	245910	17/2002

246284	17/2002	248534	21/2002
246287	17/2002	248535	21/2002
246290	17/2002	248536	21/2002
246291	17/2002	253408	02/2003
246293	17/2002	255519	07/2003
246535	18/2002	255520	07/2003
246537	18/2002	263829	22/2003
248533	21/2002		

## 329

**WPISY I ZMIANY W REJESTRZE  
ZNAKÓW TOWAROWYCH**

**(nie uwzględnione w innych samodzielnych ogłoszeniach)**

*Poniższe zestawienie zawiera kolejno: numer rejestru znaków towarowych, datę wpisu, oznaczenie rubryki, w której dokonano wpisu lub zmiany oraz treść wpisu. Poszczególne rubryki rejestru znaków towarowych zawierają następujące dane:*

*rubryka A - nazwisko i imię lub nazwę oraz adres uprawnionego z podaniem nazwy kraju,*

*rubryka B - znak towarowy (wpisany znak towarowy lub jego odbitkę i klasy elementów graficznych - jeżeli znak je zawiera - oraz, jeżeli jest to niezbędne dla identyfikacji znaku, jego rodzaj np. znak przestrzenny, dźwiękowy, a także w przypadku znaków barwnych określenie kolorów),*

*rubryka C - wykaz towarów przyporządkowanych do odpowiednich klas towarowych,*

*rubryka D - prawa ograniczające prawo ochronne,*

*rubryka E - kategorię znaku lub prawa ochronnego (wspólny znak towarowy, wspólny znak towarowy gwarancyjny, wspólne prawo ochronne) oraz regulamin znaku,*

*rubryka F - wnioski i sprzeciwy oraz decyzje wydane w wyniku ich rozpoznania,*

*rubryka G - rejestracja międzynarodowa (adnotacja o rejestracji międzynarodowej na podstawie zgłoszenia lub rejestracji krajowej),*

*rubryka H - datę unieważnienia lub datę i przyczynę wygaśnięcia prawa ochronnego, zastąpienie rejestracji krajowej rejestracją międzynarodową.*

**Uwaga:** *Publikacji podlegają: zmiana uprawnionego, zmiana nazwy uprawnionego, prawa ograniczające prawo ochronne, zmiana regulaminu znaku wspólnego, sprostowania istotnych pomyłek.*

**00349** 2005 08 17 A. Wprowadzono zmianę nazwy uprawnionego przez wykreślenie wpisu: Groupement Des Apave (Gapave), Paryż, Francja i dokonanie wpisu: Groupement Des Apave ou Gapave, Paryż, Francja.

**00349** 2005 08 17 A. Wprowadzono zmianę nazwy uprawnionego przez wykreślenie wpisu: Groupement Des Apave ou Gapave, Paryż, Francja i dokonanie wpisu: APAVE GROUPE OU GAPAVE, Paryż, Francja.

**23977** 2005 08 03 A. Wprowadzono zmianę nazwy uprawnionego przez wykreślenie wpisu: Berersdorf-Lechia Spółka Akcyjna, Poznań, Polska i dokonanie wpisu: Nivea Polska Spółka Akcyjna, Poznań, Polska.

**28245** 2005 08 17 A. Wprowadzono zmianę uprawnionego przez wykreślenie wpisu: Unilever N.V., Rotterdam, Holandia i dokonanie wpisu: FD Management, In. (a Delaware corporation), Wilmington, Stany Zjednoczone Ameryki.

**28245** 2005 08 17 A. Wprowadzono zmianę siedziby uprawnionego przez wykreślenie wpisu: FD Management, In. (a Delaware

corporation), Wilmington, Stany Zjednoczone Ameryki i dokonanie wpisu: FD Management, In. (a Delaware corporation), Stamford, Stany Zjednoczone Ameryki.

**33924** 2005 08 09 A. Wprowadzono zmianę nazwy uprawnionego przez wykreślenie wpisu: Chanel S.A., Glaris, Szwajcaria i dokonanie wpisu: Chanel SARI, Glaris, Szwajcaria.

**34205** 2005 08 09 A. Wprowadzono zmianę nazwy uprawnionego przez wykreślenie wpisu: Chanel S.A., Glaris, Szwajcaria i dokonanie wpisu: Chanel SARI, Glaris, Szwajcaria.

**34789** 2005 08 09 A. Wprowadzono zmianę nazwy uprawnionego przez wykreślenie wpisu: Chanel S.A., Glaris, Szwajcaria i dokonanie wpisu: Chanel SARI, Glaris, Szwajcaria.

**40950** 2005 08 10 A. Wprowadzono zmianę uprawnionego przez wykreślenie wpisu: E.I. du Pont de Nemours and Company, Wilmington, Stany Zjednoczone Ameryki i dokonanie wpisu: INVISTA Technologies S.a.r.l., Wilmington, Stany Zjednoczone Ameryki.

**44354** 2005 08 10 A. Wprowadzono zmianę nazwy i siedziby uprawnionego przez wykreślenie wpisu: Ichthyol – Gesellschaft Cordes, Hermanni & Co., Hamburg-Lokstedt, Niemcy i dokonanie wpisu: Ichthyol – Gesellschaft Cordes, Hermanni & Co. (GmbH&Co.) KG, Hamburg, Niemcy.

**45095** 2005 08 25 A. Wprowadzono zmianę uprawnionego przez wykreślenie wpisu: Dolnośląskie Zakłady Metalurgiczne DOZAMET Spółka Akcyjna, Nowa Sól, Polska i dokonanie wpisu: Przedsiębiorstwo Wielobranżowe „METALEX” Spółka z o.o., Nowa Sól, Polska.

**45095** 2005 08 25 A. Wprowadzono zmianę uprawnionego przez wykreślenie wpisu: Przedsiębiorstwo Wielobranżowe „METALEX” Spółka z o.o., Nowa Sól, Polska i dokonanie wpisu: Janusz Wójcik, Zielona Góra, Polska.

**45095** 2005 08 25 A. Wprowadzono zmianę uprawnionego przez wykreślenie wpisu: Janusz Wójcik, Zielona Góra, Polska i dokonanie wpisu: Dolnośląskie Zakłady Metalurgiczne „DOZAMET” Spółka z o.o., Nowa Sól, Polska DOZAMET Odlewnia Spółka z o.o., Nowa Sól, Polska

**45293** 2005 08 09 A. Wprowadzono zmianę uprawnionego przez wykreślenie wpisu: Aral Aktiengesellschaft & Co. KG, Bochum, Niemcy i dokonanie wpisu: Deutsche BP AG, Hamburg, Niemcy.

**46944** 2005 08 02 A. Wprowadzono zmianę uprawnionego przez wykreślenie wpisu: E.I. Du Pont de Nemours & Company, Wilmington, Stany Zjednoczone Ameryki i dokonanie wpisu: INVISTA Technologies S.a.r.l., Wilmington, Stany Zjednoczone Ameryki.

**53311** 2005 08 10 A. Wprowadzono zmianę siedziby uprawnionego przez wykreślenie wpisu: SMS DEMAG INNSE S.p. A., Mediolan, Włochy i dokonanie wpisu: SMS DEMAG INNSE S.p. A., San Donato Milanese (provincia Mediolan), Włochy.

**53355** 2005 08 08 A. Wprowadzono zmianę nazwy uprawnionego przez wykreślenie wpisu: Lubuska Wytwórnia Wódek Gatunkowych POLMOS w Zielonej Górze Spółka Akcyjna, Zielona Góra, Polska i dokonanie wpisu: V&S LUKSUSOWA ZIELONA GÓRA SPÓŁKA AKCYJNA, Zielona Góra, Polska.

**53611** 2005 08 04 A. Wprowadzono zmianę uprawnionego przez wykreślenie wpisu: Georyt Finance – Promotor Investment Spółka Akcyjna, Kraków, Polska i dokonanie wpisu: GEORYT – CENTRUM PODUKCYJNE SPÓŁKA Z OGRANICZONĄ ODPOWIEDZIALNOŚCIĄ, Kraków, Polska.

**54129** 2005 08 24 A. Wprowadzono zmianę nazwy i siedziby uprawnionego przez wykreślenie wpisu: Sogrape – Vinhos de Portugal S.A., Avintes, Portugalia i dokonanie wpisu: Sogrape Vinhos, S.A., Vila Nova de Gaia, Portugalia.

**54163** 2005 08 24 A. Wprowadzono zmianę nazwy i siedziby uprawnionego przez wykreślenie wpisu: Sogrape – Vinhos de Portugal S.A., Avintes, Portugalia i dokonanie wpisu: Sogrape Vinhos, S.A., Vila Nova de Gaia, Portugalia.

**54459** 2005 08 09 A.D. Wprowadzono zmianę przez wykreślenie wpisu: A) Skarb Państwa reprezentowany przez Wojewodę Krosnińskiego D) Użytkowanie prawa z rejestracji znaku towarowego ustanowiono na rzecz „Fabryki Armatur „JAFAR” Spółki Akcyjnej do dnia 31.01.2004 r. i dokonanie wpisu: A) Fabryka Armatur „JAFAR” Spółka Akcyjna, Jasło, Polska.

**56541** 2005 08 24 A. Wprowadzono zmianę nazwy uprawnionego przez wykreślenie wpisu: Aventis CropScience SA, Lyon, Francja i dokonanie wpisu: Bayer CropScience SA, Lyon, Francja.

**59077** 2005 08 24 A. Wprowadzono zmianę nazwy uprawnionego przez wykreślenie wpisu: Aventis CropScience SA, Lyon, Francja i dokonanie wpisu: Bayer CropScience SA, Lyon, Francja.

**59249** 2005 08 09 A. Wprowadzono zmianę uprawnionego przez wykreślenie wpisu: E.I. du Pont de Nemours and Company, Wilmington, Stany Zjednoczone Ameryki i dokonanie wpisu: INVISTA Technologies S.a.r.l., Wilmington, Stany Zjednoczone Ameryki.

**60051** 2005 08 10 A. Wprowadzono zmianę nazwy uprawnionego przez wykreślenie wpisu: V & S Vin & Sprit Aktiebolag, Sztokholm, Szwecja i dokonanie wpisu: V & S Vin & Sprit Aktiebolag (publ), Sztokholm, Szwecja.

**60237** 2005 08 19 A,D. Wprowadzono zmianę przez wykreślenie wpisu: A) Zakład Elektronicznej Aparatury Pomiarowej MERATRONIK, Warszawa, Polska i dokonanie wpisu: A) Skarb Państwa reprezentowany przez Podsekretarza Stanu w Ministerstwie Skarbu Państwa, Warszawa, Polska D) Użytkownik: Zakład Elektronicznej Aparatury Pomiarowej MERATRONIK Spółka Akcyjna, Warszawa, Polska.

**60237** 2005 08 19 A,D. Wprowadzono zmianę przez wykreślenie wpisu: A) Skarb Państwa reprezentowany przez Podsekretarza Stanu w Ministerstwie Skarbu Państwa, Warszawa, Polska D) Użytkownik: Zakład Elektronicznej Aparatury Pomiarowej MERATRONIK Spółka Akcyjna, Warszawa, Polska i dokonanie wpisu: A) Zakład Elektronicznej Aparatury Pomiarowej MERATRONIK Spółka Akcyjna, Warszawa, Polska

**60239** 2005 08 19 A,D. Wprowadzono zmianę przez wykreślenie wpisu: A) Zakład Elektronicznej Aparatury Pomiarowej MERATRONIK, Warszawa, Polska i dokonanie wpisu: A) Skarb Państwa reprezentowany przez Podsekretarza Stanu w Ministerstwie Skarbu Państwa, Warszawa, Polska D) Użytkownik: Zakład Elektronicznej Aparatury Pomiarowej MERATRONIK Spółka Akcyjna, Warszawa, Polska.

**60239** 2005 08 19 A,D. Wprowadzono zmianę przez wykreślenie wpisu: A) Skarb Państwa reprezentowany przez Podsekretarza Stanu w Ministerstwie Skarbu Państwa, Warszawa, Polska D) Użytkownik: Zakład Elektronicznej Aparatury Pomiarowej MERATRONIK Spółka Akcyjna, Warszawa, Polska i dokonanie wpisu: A) Zakład Elektronicznej Aparatury Pomiarowej MERATRONIK Spółka Akcyjna, Warszawa, Polska

**60957** 2005 08 24 A. Wprowadzono zmianę nazwy uprawnionego przez wykreślenie wpisu: Biogal Gyógyszergyár, Debreczyn, Węgry i dokonanie wpisu: TEVA Gyógyszergyár Reszvény-társaság, Debreczyn, Węgry.

**60985** 2005 08 17 A. Wprowadzono zmianę nazwy uprawnionego przez wykreślenie wpisu: Alfred Ritter GmbH und Co. KG, Waldenbuch, Niemcy i dokonanie wpisu: Ritter Schonbuch Vermögensverwaltungs GmbH & Co. KG, Waldenbuch, Niemcy.

**61247** 2005 08 24 A. Wprowadzono zmianę nazwy uprawnionego przez wykreślenie wpisu: Sogrape-Vinhos de Portugal S.A., Vila Nova de Gaia, Portugalia i dokonanie wpisu: Sogrape Vinhos, S.A., Vila Nova de Gaia, Portugalia.

**61272** 2005 08 17 A. Wprowadzono zmianę siedziby uprawnionego przez wykreślenie wpisu: Sumitomo Chemical Co., Ltd, Osaka, Japonia i dokonanie wpisu: Sumitomo Chemical Co., Ltd, Tokio, Japonia.

**61308** 2005 08 10 A. Wprowadzono zmianę uprawnionego przez wykreślenie wpisu: Vingaarden A/S, Odense, Dania i dokonanie wpisu: V&S DANMARK A/S, Kopenhaga K, Dania.

**61355** 2005 08 17 A. Wprowadzono zmianę siedziby uprawnionego przez wykreślenie wpisu: Sumitomo Chemical Co., Ltd, Osaka, Japonia i dokonanie wpisu: Sumitomo Chemical Co., Ltd, Tokio, Japonia.

**61366** 2005 08 10 A. Wprowadzono zmianę uprawnionego przez wykreślenie wpisu: Bourjois (Société Anonyme), Neuilly-Sur-Seine, Francja i dokonanie wpisu: Bourjois (Société par actions simplifiée), Neuilly-Sur-Seine, Francja.

**61416** 2005 08 17 A. Wprowadzono zmianę siedziby uprawnionego przez wykreślenie wpisu: Sumitomo Chemical Co., Ltd, Osaka, Japonia i dokonanie wpisu: Sumitomo Chemical Co., Ltd, Tokio, Japonia.

**61684** 2005 08 24 A. Wprowadzono zmianę nazwy uprawnionego przez wykreślenie wpisu: Aventis CropScience SA, Lyon, Francja i dokonanie wpisu: Bayer CropScience SA, Lyon, Francja.

**62801** 2005 08 25 A. Wprowadzono zmianę uprawnionego przez wykreślenie wpisu: „Stella” Spółka Akcyjna, Toruń, Polska i dokonanie wpisu: TRIO Magdalena Pawlak, Żyrardów, Polska.

**62852** 2005 08 09 A. Wprowadzono zmianę uprawnionego przez wykreślenie wpisu: E.I. du Pont de Nemours and Company, Wilmington, Delaware, Stany Zjednoczone Ameryki i dokonanie wpisu: INVISTA Technologies S.a.r.l., Wilmington, Stany Zjednoczone Ameryki.

**62899** 2005 08 08 A. Wprowadzono zmianę uprawnionego przez wykreślenie wpisu: Andrzej Ogrodnik TROPICAL, Chorzów, Polska i dokonanie wpisu: Tadeusz Ogrodnik TROPICAL, Chorzów, Polska.

**62900** 2005 08 08 A. Wprowadzono zmianę uprawnionego przez wykreślenie wpisu: Andrzej Ogrodnik TROPICAL, Chorzów, Polska i dokonanie wpisu: Tadeusz Ogrodnik TROPICAL, Chorzów, Polska.

**62991** 2005 08 24 A. Wprowadzono zmianę nazwy uprawnionego przez wykreślenie wpisu: Aventis CropScience SA, Lyon, Francja i dokonanie wpisu: Bayer CropScience SA, Lyon, Francja.

**64268** 2005 08 08 A. Wprowadzono zmianę uprawnionego przez wykreślenie wpisu: E.I. du Pont de Nemours and Company (Delaware corporation), Wilmington, Stany Zjednoczone Ameryki i dokonanie wpisu: INVISTA Technologies S.a.r.l., Wilmington, Stany Zjednoczone Ameryki.

**64386** 2005 08 10 A. Wprowadzono zmianę nazwy uprawnionego przez wykreślenie wpisu: V & S Vin & Sprit Aktiebolag, Sztokholm, Szwecja i dokonanie wpisu: V & S Vin & Sprit Aktiebolag (publ), Sztokholm, Szwecja.

**65151** 2005 08 08 A. Wprowadzono zmianę uprawnionego przez wykreślenie wpisu: Andrzej Ogrodnik TROPICAL, Chorzów, Polska i dokonanie wpisu: Tadeusz Ogrodnik TROPICAL, Chorzów, Polska.

**65152** 2005 08 08 A. Wprowadzono zmianę uprawnionego przez wykreślenie wpisu: Andrzej Ogrodnik TROPICAL, Chorzów,

Polska i dokonanie wpisu: Tadeusz Ogrodnik TROPICAL, Chorzów, Polska.

**65153** 2005 08 08 A. Wprowadzono zmianę uprawnionego przez wykreślenie wpisu: Andrzej Ogrodnik TROPICAL, Chorzów, Polska i dokonanie wpisu: Tadeusz Ogrodnik TROPICAL, Chorzów, Polska.

**65154** 2005 08 08 A. Wprowadzono zmianę uprawnionego przez wykreślenie wpisu: Andrzej Ogrodnik TROPICAL, Chorzów, Polska i dokonanie wpisu: Tadeusz Ogrodnik TROPICAL, Chorzów, Polska.

**65155** 2005 08 08 A. Wprowadzono zmianę uprawnionego przez wykreślenie wpisu: Andrzej Ogrodnik TROPICAL, Chorzów, Polska i dokonanie wpisu: Tadeusz Ogrodnik TROPICAL, Chorzów, Polska.

**65156** 2005 08 08 A. Wprowadzono zmianę uprawnionego przez wykreślenie wpisu: Andrzej Ogrodnik TROPICAL, Chorzów, Polska i dokonanie wpisu: Tadeusz Ogrodnik TROPICAL, Chorzów, Polska.

**65157** 2005 08 08 A. Wprowadzono zmianę uprawnionego przez wykreślenie wpisu: Andrzej Ogrodnik TROPICAL, Chorzów, Polska i dokonanie wpisu: Tadeusz Ogrodnik TROPICAL, Chorzów, Polska.

**65158** 2005 08 08 A. Wprowadzono zmianę uprawnionego przez wykreślenie wpisu: Andrzej Ogrodnik TROPICAL, Chorzów, Polska i dokonanie wpisu: Tadeusz Ogrodnik TROPICAL, Chorzów, Polska.

**65160** 2005 08 08 A. Wprowadzono zmianę uprawnionego przez wykreślenie wpisu: Andrzej Ogrodnik TROPICAL, Chorzów, Polska i dokonanie wpisu: Tadeusz Ogrodnik TROPICAL, Chorzów, Polska.

**65161** 2005 08 08 A. Wprowadzono zmianę uprawnionego przez wykreślenie wpisu: Andrzej Ogrodnik TROPICAL, Chorzów, Polska i dokonanie wpisu: Tadeusz Ogrodnik TROPICAL, Chorzów, Polska.

**65162** 2005 08 08 A. Wprowadzono zmianę uprawnionego przez wykreślenie wpisu: Andrzej Ogrodnik TROPICAL, Chorzów, Polska i dokonanie wpisu: Tadeusz Ogrodnik TROPICAL, Chorzów, Polska.

**65163** 2005 08 08 A. Wprowadzono zmianę uprawnionego przez wykreślenie wpisu: Andrzej Ogrodnik TROPICAL, Chorzów, Polska i dokonanie wpisu: Tadeusz Ogrodnik TROPICAL, Chorzów, Polska.

**65165** 2005 08 08 A. Wprowadzono zmianę uprawnionego przez wykreślenie wpisu: Andrzej Ogrodnik TROPICAL, Chorzów, Polska i dokonanie wpisu: Tadeusz Ogrodnik TROPICAL, Chorzów, Polska.

**65166** 2005 08 08 A. Wprowadzono zmianę uprawnionego przez wykreślenie wpisu: Andrzej Ogrodnik TROPICAL, Chorzów, Polska i dokonanie wpisu: Tadeusz Ogrodnik TROPICAL, Chorzów, Polska.

**65167** 2005 08 08 A. Wprowadzono zmianę uprawnionego przez wykreślenie wpisu: Andrzej Ogrodnik TROPICAL, Chorzów, Polska i dokonanie wpisu: Tadeusz Ogrodnik TROPICAL, Chorzów, Polska.

**65168** 2005 08 08 A. Wprowadzono zmianę uprawnionego przez wykreślenie wpisu: Andrzej Ogrodnik TROPICAL, Chorzów, Polska i dokonanie wpisu: Tadeusz Ogrodnik TROPICAL, Chorzów, Polska.

**65169** 2005 08 08 A. Wprowadzono zmianę uprawnionego przez wykreślenie wpisu: Andrzej Ogrodnik TROPICAL, Chorzów,





(Delaware corporation), Wilmington, Stany Zjednoczone Ameryki i dokonanie wpisu: INVISTA Technologies S.a.r.l., Wilmington, Stany Zjednoczone Ameryki.

**67870** 2005 08 24 A. Wprowadzono zmianę nazwy uprawnionego przez wykreślenie wpisu: Aventis CropScience SA, Lyon, Francja i dokonanie wpisu: Bayer CropScience SA, Lyon, Francja.

**68868** 2005 08 10 A. Wprowadzono zmianę uprawnionego przez wykreślenie wpisu: E.I. du Pont de Nemours and Company (Delaware corporation), Wilmington, Stany Zjednoczone Ameryki i dokonanie wpisu: INVISTA Technologies S.a.r.l., Wilmington, Stany Zjednoczone Ameryki.

**69234** 2005 08 09 A. Wprowadzono zmianę uprawnionego przez wykreślenie wpisu: E.I. du Pont de Nemours and Company (Delaware corporation), Wilmington, Stany Zjednoczone Ameryki i dokonanie wpisu: INVISTA Technologies S.a.r.l., Wilmington, Stany Zjednoczone Ameryki.

**69367** 2005 08 08 A. Wprowadzono zmianę uprawnionego przez wykreślenie wpisu: E.I. du Pont de Nemours and Company (Delaware corporation), Wilmington, Stany Zjednoczone Ameryki i dokonanie wpisu: INVISTA Technologies S.a.r.l., Wilmington, Stany Zjednoczone Ameryki.

**69541** 2005 08 09 A. Wprowadzono zmianę uprawnionego przez wykreślenie wpisu: E.I. du Pont de Nemours and Company (Delaware corporation), Wilmington, Stany Zjednoczone Ameryki i dokonanie wpisu: INVISTA Technologies S.a.r.l., Wilmington, Stany Zjednoczone Ameryki.

**69721** 2005 08 17 A. Wprowadzono zmianę siedziby uprawnionego przez wykreślenie wpisu: HARLEQUIN BOOKS S.A., Fribourg, Szwajcaria i dokonanie wpisu: HARLEQUIN BOOKS S.A., Granges-Paccot, Szwajcaria.

**69742** 2005 08 25 A. Wprowadzono zmianę nazwy uprawnionego przez wykreślenie wpisu: SK Global Company Limited, Suwon, Republika Korei i dokonanie wpisu: SK Networks Company Limited, Suwon, Republika Korei.

**69742** 2005 08 25 A. Wprowadzono zmianę uprawnionego przez wykreślenie wpisu: SK Networks Company Limited, Suwon, Republika Korei i dokonanie wpisu: SGWICUS CORPORATION, Seul, Republika Korei.

**70269** 2005 08 2 A. Wprowadzono zmianę uprawnionego przez wykreślenie wpisu: Cerveceria Cuauhtemoc Moctezuma S.A. de C.V., Monterrey, Meksyk i dokonanie wpisu: CCM IP, S.A., Lausanne, Szwajcaria.

**70270** 2005 08 25 A. Wprowadzono zmianę uprawnionego przez wykreślenie wpisu: Cerveceria Cuauhtemoc Moctezuma S.A. de C.V., Monterrey, Meksyk i dokonanie wpisu: CCM IP, S.A., Lausanne, Szwajcaria.

**70271** 2005 08 25 A. Wprowadzono zmianę uprawnionego przez wykreślenie wpisu: Cerveceria Cuauhtemoc Moctezuma S.A. de C.V., Monterrey, Meksyk i dokonanie wpisu: CCM IP, S.A., Lausanne, Szwajcaria.

**70272** 2005 08 25 A. Wprowadzono zmianę uprawnionego przez wykreślenie wpisu: Cerveceria Cuauhtemoc Moctezuma S.A. de C.V., Monterrey, Meksyk i dokonanie wpisu: CCM IP, S.A., Lausanne, Szwajcaria.

**70273** 2005 08 25 A. Wprowadzono zmianę uprawnionego przez wykreślenie wpisu: Cerveceria Cuauhtemoc Moctezuma S.A. de C.V., Monterrey, Meksyk i dokonanie wpisu: CCM IP, S.A., Lausanne, Szwajcaria.

**70274** 2005 08 25 A. Wprowadzono zmianę uprawnionego przez wykreślenie wpisu: Cerveceria Cuauhtemoc Moctezuma S.A.

de C.V., Monterrey, Meksyk i dokonanie wpisu: CCM IP, S.A., Lausanne, Szwajcaria.

**70275** 2005 08 25 A. Wprowadzono zmianę uprawnionego przez wykreślenie wpisu: Cerveceria Cuauhtemoc Moctezuma S.A. de C.V., Monterrey, Meksyk i dokonanie wpisu: CCM IP, S.A., Lausanne, Szwajcaria.

**70276** 2005 08 25 A. Wprowadzono zmianę uprawnionego przez wykreślenie wpisu: Cerveceria Cuauhtemoc Moctezuma S.A., Monterrey, Meksyk i dokonanie wpisu: CCM IP, S.A., Lausanne, Szwajcaria.

**70277** 2005 08 25 A. Wprowadzono zmianę uprawnionego przez wykreślenie wpisu: Cerveceria Cuauhtemoc Moctezuma S.A. de C.V., Monterrey, Meksyk i dokonanie wpisu: CCM IP, S.A., Lausanne, Szwajcaria.

**70278** 2005 08 25 A. Wprowadzono zmianę uprawnionego przez wykreślenie wpisu: Cerveceria Cuauhtemoc Moctezuma S.A. de C.V., Monterrey, Meksyk i dokonanie wpisu: CCM IP, S.A., Lausanne, Szwajcaria.

**70279** 2005 08 25 A. Wprowadzono zmianę uprawnionego przez wykreślenie wpisu: Cerveceria Cuauhtemoc Moctezuma S.A. de C.V., Monterrey, Meksyk i dokonanie wpisu: CCM IP, S.A., Lausanne, Szwajcaria.

**70282** 2005 08 25 A. Wprowadzono zmianę uprawnionego przez wykreślenie wpisu: Cerveceria Cuauhtemoc Moctezuma S.A. de C.V., Monterrey, Meksyk i dokonanie wpisu: CCM IP, S.A., Lausanne, Szwajcaria.

**70444** 2005 08 08 A. Wprowadzono zmianę uprawnionego przez wykreślenie wpisu: Salamander AG, Kornwestheim, Niemcy i dokonanie wpisu: Salamander Marken GmbH & Co. KG, Kornwestheim, Niemcy.

**71737** 2005 08 08 A. Wprowadzono zmianę uprawnionego przez wykreślenie wpisu: Andrzej Ogrodnik TROPICAL, Chorzów, Polska i dokonanie wpisu: Tadeusz Ogrodnik TROPICAL, Chorzów, Polska.

**71898** 2005 08 25 A. Wprowadzono zmianę nazwy uprawnionego przez wykreślenie wpisu: Metro Cash & Carry GmbH, Düsseldorf, Niemcy i dokonanie wpisu: Metro Cash & Carry International GmbH, Düsseldorf, Niemcy.

**71898** 2005 08 25 A. Wprowadzono zmianę uprawnionego przez wykreślenie wpisu: Metro Cash & Carry International GmbH, Düsseldorf, Niemcy i dokonanie wpisu: MIP METRO Group Intellectual Property GmbH & Co. KG, Düsseldorf, Niemcy.

**73308** 2005 08 24 A. Wprowadzono zmianę nazwy uprawnionego przez wykreślenie wpisu: Aventis CropScience SA, Lyon, Francja i dokonanie wpisu: Bayer CropScience SA, Lyon, Francja.

**73958** 2005 08 10 A. Wprowadzono zmianę nazwy uprawnionego przez wykreślenie wpisu: V & S Vin & Sprit Aktiebolag, Sztokholm, Szwecja i dokonanie wpisu: V & S Vin & Sprit Aktiebolag (publ), Sztokholm, Szwecja.

**73959** 2005 08 10 A. Wprowadzono zmianę nazwy uprawnionego przez wykreślenie wpisu: V & S Vin & Sprit Aktiebolag, Sztokholm, Szwecja i dokonanie wpisu: V & S Vin & Sprit Aktiebolag (publ), Sztokholm, Szwecja.

**73960** 2005 08 10 A. Wprowadzono zmianę nazwy uprawnionego przez wykreślenie wpisu: V & S Vin & Sprit Aktiebolag, Sztokholm, Szwecja i dokonanie wpisu: V & S Vin & Sprit Aktiebolag (publ), Sztokholm, Szwecja.

**75042** 2005 08 08 A. Wprowadzono zmianę uprawnionego przez wykreślenie wpisu: Andrzej Ogrodnik TROPICAL, Chorzów,

Polska i dokonanie wpisu: Tadeusz Ogrodnik TROPICAL, Chorzów, Polska.

**75043** 2005 08 08 A. Wprowadzono zmianę uprawnionego przez wykreślenie wpisu: Andrzej Ogrodnik, Chorzów, Polska i dokonanie wpisu: Tadeusz Ogrodnik TROPICAL, Chorzów, Polska.

**75123** 2005 08 08 A. Wprowadzono zmianę uprawnionego przez wykreślenie wpisu: E.I. du Pont de Nemours and Company (Delaware corporation), Wilmington, Stany Zjednoczone Ameryki i dokonanie wpisu: INVISTA Technologies S.a.r.l., Wilmington, Stany Zjednoczone Ameryki.

**75490** 2005 08 08 A. Wprowadzono zmianę uprawnionego przez wykreślenie wpisu: E.I. du Pont de Nemours and Company, Wilmington, Stany Zjednoczone Ameryki i dokonanie wpisu: INVISTA Technologies S.a.r.l., Wilmington, Stany Zjednoczone Ameryki.

**75600** 2005 08 31 A. Wprowadzono zmianę nazwy uprawnionego przez wykreślenie wpisu: ZIELONA BUDKA Grycan Zbigniew Spółka Akcyjna, Warszawa, Polska i dokonanie wpisu: ZIELONA BUDKA SPÓŁKA AKCYJNA, Warszawa, Polska.

**77893** 2005 08 09 A. Wprowadzono zmianę uprawnionego przez wykreślenie wpisu: Reckitt Benckiser (Poland) S.A., Nowy Dwór Mazowiecki, Polska i dokonanie wpisu: The Procter & Gamble Company, Cincinnati, Stany Zjednoczone Ameryki.

**78665** 2005 08 24 A. Wprowadzono zmianę nazwy uprawnionego przez wykreślenie wpisu: Aventis CropScience SA, Lyon, Francja i dokonanie wpisu: Bayer CropScience SA, Lyon, Francja.

**78748** 2005 08 09 A. Wprowadzono zmianę uprawnionego przez wykreślenie wpisu: E.I. du Pont de Nemours and Company (Delaware corporation), Wilmington, Stany Zjednoczone Ameryki i dokonanie wpisu: INVISTA Technologies S.a.r.l., Wilmington, Stany Zjednoczone Ameryki.

**79469** 2005 08 12 D. Dokonano wpisu: W dniu 04 kwietnia 2005 r. zawarto umowę licencyjną pełną i wyłączną na użytkowanie znaku towarowego numer R-79469 przez okres 1 roku od dnia 04 kwietnia 2006 r. przez Gallup Organization Poland Spółkę z o.o., Warszawa, Polska.

**79767** 2005 08 24 A. Wprowadzono zmianę nazwy uprawnionego przez wykreślenie wpisu: Aventis CropScience SA, Lyon, Francja i dokonanie wpisu: Bayer CropScience SA, Lyon, Francja.

**80307** 2005 08 08 A. Wprowadzono zmianę uprawnionego przez wykreślenie wpisu: Andrzej Ogrodnik TROPICAL, Chorzów, Polska i dokonanie wpisu: Tadeusz Ogrodnik TROPICAL, Chorzów, Polska.

**80308** 2005 08 09 A. Wprowadzono zmianę uprawnionego przez wykreślenie wpisu: Andrzej Ogrodnik TROPICAL, Chorzów, Polska i dokonanie wpisu: Tadeusz Ogrodnik TROPICAL, Chorzów, Polska.

**80316** 2005 08 09 A. Wprowadzono zmianę uprawnionego przez wykreślenie wpisu: Andrzej Ogrodnik TROPICAL, Chorzów, Polska i dokonanie wpisu: Tadeusz Ogrodnik TROPICAL, Chorzów, Polska.

**80317** 2005 08 09 A. Wprowadzono zmianę uprawnionego przez wykreślenie wpisu: Andrzej Ogrodnik TROPICAL, Chorzów, Polska i dokonanie wpisu: Tadeusz Ogrodnik TROPICAL, Chorzów, Polska.

**80318** 2005 08 09 A. Wprowadzono zmianę uprawnionego przez wykreślenie wpisu: Andrzej Ogrodnik TROPICAL, Chorzów, Polska i dokonanie wpisu: Tadeusz Ogrodnik TROPICAL, Chorzów, Polska.

**80319** 2005 08 09 A. Wprowadzono zmianę uprawnionego przez wykreślenie wpisu: Andrzej Ogrodnik TROPICAL, Chorzów, Polska i dokonanie wpisu: Tadeusz Ogrodnik TROPICAL, Chorzów, Polska.

**80320** 2005 08 09 A. Wprowadzono zmianę uprawnionego przez wykreślenie wpisu: Andrzej Ogrodnik TROPICAL, Chorzów, Polska i dokonanie wpisu: Tadeusz Ogrodnik TROPICAL, Chorzów, Polska.

**82964** 2005 08 09 A. Wprowadzono zmianę uprawnionego przez wykreślenie wpisu: ZH KEY – Wojtyra Henryk, Dęblin, Polska i dokonanie wpisu: Helena Wojtyra, Henryk Wojtyra, Ewa Kielczyńska Anna Łempicka, Dęblin, Polska.

**82965** 2005 08 09 A. Wprowadzono zmianę uprawnionego przez wykreślenie wpisu: SKOD – Wojtyra Henryk, Dęblin, Polska i dokonanie wpisu: Helena Wojtyra, Henryk Wojtyra, Ewa Kielczyńska, Anna Łempicka, Dęblin, Polska.

**82967** 2005 08 09 A. Wprowadzono zmianę uprawnionego przez wykreślenie wpisu: C & K– Wojtyra Henryk, Dęblin, Polska i dokonanie wpisu: Helena Wojtyra, Henryk Wojtyra, Ewa Kielczyńska Anna Łempicka, Dęblin, Polska.

**83403** 2005 08 09 A. Wprowadzono zmianę uprawnionego przez wykreślenie wpisu: Andrzej Ogrodnik TROPICAL, Chorzów, Polska i dokonanie wpisu: Tadeusz Ogrodnik TROPICAL, Chorzów, Polska.

**83483** 2005 08 02 E. Dokonano wpisu: Na podstawie art. 153 ust. 6 ustawy w związku z art. 224 ust. 4 ustawy z dnia 30 czerwca 2000 r. Prawo własności przemysłowej (Dz. U. z 2003 r. Nr 119, poz. 1117 z 2004 r. Nr 33, poz. 286 oraz z 2005 r. Nr 10, poz. 68) Urząd Patentowy RP odmawia przedłużenia prawa ochronnego na znak towarowy ARIAN zarejestrowany pod numerem R-83483 na rzecz Zakłady Konfekcyjne ARIAN Fotyniuk Piotr.

**83615** 2005 08 24 A. Wprowadzono zmianę nazwy uprawnionego przez wykreślenie wpisu: Aventis CropScience SA, Lyon, Francja i dokonanie wpisu: Bayer CropScience SA, Lyon, Francja.

**84849** 2005 08 02 E. Dokonano wpisu: Na podstawie art. 153 ust. 6 ustawy w związku z art. 224 ust. 4 ustawy z dnia 30 czerwca 2000 r. Prawo własności przemysłowej (Dz. U. z 2003 r. Nr 119, poz. 1117 z 2004 r. Nr 33, poz. 286 oraz z 2005 r. Nr 10, poz. 68) Urząd Patentowy RP odmawia przedłużenia prawa ochronnego na znak towarowy ARIAN zarejestrowany pod numerem R-84849 na rzecz ARIAN Firma Przemysłowo-Handlowa Zakłady Konfekcyjne Export-Import Fotyniuk Piotr.

**85404** 2005 08 24 A. Wprowadzono zmianę nazwy uprawnionego przez wykreślenie wpisu: VARICO Software & Hardware Pracownia Usług Informatycznych Łożyński Rafał, Poznań, Polska i dokonanie wpisu: VARICO ... NA WSZYSTKO MAMY PROGRAM Łożyński Rafał, Poznań, Polska.

**85405** 2005 08 24 A. Wprowadzono zmianę nazwy uprawnionego przez wykreślenie wpisu: VARICO Software & Hardware Pracownia Usług Informatycznych Łożyński Rafał, Poznań, Polska i dokonanie wpisu: VARICO ... NA WSZYSTKO MAMY PROGRAM Łożyński Rafał, Poznań, Polska.

**86653** 2005 08 09 A. Wprowadzono zmianę uprawnionego przez wykreślenie wpisu: Andrzej Ogrodnik TROPICAL, Chorzów, Polska i dokonanie wpisu: Tadeusz Ogrodnik TROPICAL, Chorzów, Polska.

**86654** 2005 08 09 A. Wprowadzono zmianę uprawnionego przez wykreślenie wpisu: Andrzej Ogrodnik TROPICAL, Chorzów, Polska i dokonanie wpisu: Tadeusz Ogrodnik TROPICAL, Chorzów, Polska.

**86655** 2005 08 09 A. Wprowadzono zmianę uprawnionego przez wykreślenie wpisu: Andrzej Ogrodnik TROPICAL, Chorzów, Polska i dokonanie wpisu: Tadeusz Ogrodnik TROPICAL, Chorzów, Polska.

**86656** 2005 08 09 A. Wprowadzono zmianę uprawnionego przez wykreślenie wpisu: Andrzej Ogrodnik TROPICAL, Chorzów, Polska i dokonanie wpisu: Tadeusz Ogrodnik TROPICAL, Chorzów, Polska.

**86694** 2005 08 09 A. Wprowadzono zmianę uprawnionego przez wykreślenie wpisu: Andrzej Ogrodnik TROPICAL, Chorzów, Polska i dokonanie wpisu: Tadeusz Ogrodnik TROPICAL, Chorzów, Polska.

**86706** 2005 08 24 A. Wprowadzono zmianę nazwy i siedziby uprawnionego przez wykreślenie wpisu: Tadeusiak Janusz, Warszawa, Polska i dokonanie wpisu: JT Zakład Budowy Gazociągów Tadeusiak Janusz, Michałowice-Wieś, Polska.

**86751** 2005 08 09 A. Wprowadzono zmianę uprawnionego przez wykreślenie wpisu: Andrzej Ogrodnik TROPICAL, Chorzów, Polska i dokonanie wpisu: Tadeusz Ogrodnik TROPICAL, Chorzów, Polska.

**86752** 2005 08 09 A. Wprowadzono zmianę uprawnionego przez wykreślenie wpisu: Andrzej Ogrodnik TROPICAL, Chorzów, Polska i dokonanie wpisu: Tadeusz Ogrodnik TROPICAL, Chorzów, Polska.

**87802** 2005 08 09 A. Wprowadzono zmianę uprawnionego przez wykreślenie wpisu: Polskie Górnictwo Naftowe i Gazownictwo Wielkopolski Okręgowy Zakład Gazownictwa, Warszawa, Polska i dokonanie wpisu: Polskie Górnictwo Naftowe i Gazownictwo S.A. w Warszawie – Oddział Wielkopolski Zakład Gazowniczy w Poznaniu, Warszawa, Polska.

**87802** 2005 08 09 A. Wprowadzono zmianę uprawnionego przez wykreślenie wpisu: Polskie Górnictwo Naftowe i Gazownictwo S.A. w Warszawie – Oddział Wielkopolski Zakład Gazowniczy w Poznaniu, Warszawa, Polska i dokonanie wpisu: Pomorsko-Wielkopolska Spółka Gazownicza Sp. z o.o., Poznań, Polska.

**87802** 2005 08 09 A. Wprowadzono zmianę nazwy uprawnionego przez wykreślenie wpisu: Pomorsko-Wielkopolska Spółka Gazownicza Sp. z o.o., Poznań, Polska i dokonanie wpisu: Wielkopolska Spółka Gazownictwa Sp. z o.o., Poznań, Polska.

**87842** 2005 08 09 A. Wprowadzono zmianę uprawnionego przez wykreślenie wpisu: Andrzej Ogrodnik TROPICAL, Chorzów, Polska i dokonanie wpisu: Tadeusz Ogrodnik TROPICAL, Chorzów, Polska.

**88553** 2005 08 31 A. Wprowadzono zmianę uprawnionego przez wykreślenie wpisu: AGRO-DIESEL Promocyjne Centrum Badawcze Paliw Ekologicznych Adamczyk Andrzej, Warszawa, Polska i dokonanie wpisu: Kancelaria Prawnicza Andrzej Kwaśnik Radca Prawny, Warszawa, Polska.

**88687** 2005 08 19 A. Wprowadzono zmianę nazwy uprawnionego przez wykreślenie wpisu: Polish Petrol Trading Sp. z o.o., Piotrków Trybunalski, Polska i dokonanie wpisu: Preem Petroleum Centrum Sp. z o.o., Piotrków Trybunalski, Polska.

**88687** 2005 08 19 A. Wprowadzono zmianę uprawnionego przez wykreślenie wpisu: Preem Petroleum Centrum Sp. z o.o., Piotrków Trybunalski, Polska i dokonanie wpisu: Preem Polska Sp. z o.o., Piotrków Trybunalski, Polska.

**88687** 2005 08 19 A. Wprowadzono zmianę siedziby uprawnionego przez wykreślenie wpisu: Preem Polska Sp. z o.o., Piotrków Trybunalski, Polska i dokonanie wpisu: Preem Polska Sp. z o.o., Warszawa, Polska.

**88687** 2005 08 19 A. Wprowadzono zmianę nazwy uprawnionego przez wykreślenie wpisu: Preem Polska Sp. z o.o., Warszawa, Polska i dokonanie wpisu: STATOIL POLSKA PARTNER SPÓŁKA Z OGRANICZONĄ ODPOWIEDZIALNOŚCIĄ, Warszawa, Polska.

**88801** 2005 08 19 A. Wprowadzono zmianę nazwy uprawnionego przez wykreślenie wpisu: ARKADIA Przedsiębiorstwo Wielobranżowe – Wróblewska Danuta, Wróblewski Józef, Warszawa, Polska i dokonanie wpisu: HOTEL ARKADIA, Warszawa, Polska.

**88935** 2005 08 19 A. Wprowadzono zmianę nazwy uprawnionego przez wykreślenie wpisu: Nowosądecka Izba Rolna, Nowy Sącz, Polska i dokonanie wpisu: STOWARZYSZENIE „KASA WZAJEMNEJ POMOCY”, Nowy Sącz, Polska.

**89051** 2005 08 25 A. Wprowadzono zmianę uprawnionego przez wykreślenie wpisu: ZOO-RAJ Paczkarnia Karmy dla Rybek, Zwierząt Egzotycznych oraz Ziół Kaprykowska Elżbieta, Kaprykowski Jerzy, Luboń, Polska i dokonanie wpisu: „ZOO-RAJ” Paczkowanie Ziół, Karmy dla Rybek i Zwierząt Egzotycznych Elżbieta Kaprykowska, Luboń, Polska.

**89071** 2005 08 10 A. Wprowadzono zmianę uprawnionego przez wykreślenie wpisu: E.I. du Pont de Nemours and Company, Wilmington, Stany Zjednoczone Ameryki i dokonanie wpisu: INVISTA Technologies S.a.r.l., Wilmington, Stany Zjednoczone Ameryki.

**89577** 2005 08 31 A. Wprowadzono zmianę nazwy uprawnionego przez wykreślenie wpisu: „JUSTUS” Spółka z ograniczoną odpowiedzialnością, Poznań, Polska i dokonanie wpisu: „KRENIG” SPÓŁKA Z OGRANICZONĄ ODPOWIEDZIALNOŚCIĄ, Poznań, Polska.

**89578** 2005 08 31 A. Wprowadzono zmianę nazwy uprawnionego przez wykreślenie wpisu: „JUSTUS” Spółka z ograniczoną odpowiedzialnością, Poznań, Polska i dokonanie wpisu: „KRENIG” SPÓŁKA Z OGRANICZONĄ ODPOWIEDZIALNOŚCIĄ, Poznań, Polska.

**89579** 2005 08 31 A. Wprowadzono zmianę nazwy uprawnionego przez wykreślenie wpisu: „JUSTUS” Spółka z ograniczoną odpowiedzialnością, Poznań, Polska i dokonanie wpisu: „KRENIG” SPÓŁKA Z OGRANICZONĄ ODPOWIEDZIALNOŚCIĄ, Poznań, Polska.

**89581** 2005 08 31 A. Wprowadzono zmianę nazwy uprawnionego przez wykreślenie wpisu: „JUSTUS” Spółka z ograniczoną odpowiedzialnością, Poznań, Polska i dokonanie wpisu: „KRENIG” SPÓŁKA Z OGRANICZONĄ ODPOWIEDZIALNOŚCIĄ, Poznań, Polska.

**89764** 2005 08 16 A. Wprowadzono zmianę uprawnionego przez wykreślenie wpisu: EKOR P.P.H.U Wytwórnia Nawozów – Znamirowska-Walkowiak Alina, Skórzewo, Polska i dokonanie wpisu: EKOR P.P.H.U. S.C. Wytwórnia Nawozów – Znamirowska-Walkowiak Alina, Walkowiak Leszek, Skórzewo, Polska.

**89764** 2005 08 16 A. Wprowadzono zmianę nazwy uprawnionego przez wykreślenie wpisu: EKOR P.P.H.U S.C. Wytwórnia Nawozów – Znamirowska-Walkowiak Alina, Walkowiak Leszek, Skórzewo, Polska i dokonanie wpisu: P.P.H.U. EKOR Znamirowska-Walkowiak Alina, Walkowiak Leszek Spółka Jawna, Skórzewo, Polska.

**89764** 2005 08 16 A. Wprowadzono zmianę nazwy uprawnionego przez wykreślenie wpisu: P.P.H.U EKOR Znamirowska-Walkowiak Alina, Walkowiak Leszek Spółka Jawna, Skórzewo, Polska i dokonanie wpisu: EKOR Walkowiak Spółka Jawna, Skórzewo, Polska.

**89765** 2005 08 16 A. Wprowadzono zmianę uprawnionego przez wykreślenie wpisu: EKOR P.P.H.U Wytwórnia Nawozów

– Znamirowska-Walkowiak Alina, Skórzewo, Polska i dokonanie wpisu: EKOR P.P.H.U. S.C. Wytwórnia Nawozów – Znamirowska-Walkowiak Alina, Walkowiak Leszek, Skórzewo, Polska.

**89765** 2005 08 16 A. Wprowadzono zmianę nazwy uprawnionego przez wykreślenie wpisu: EKOR P.P.H.U. S.C. Wytwórnia Nawozów – Znamirowska-Walkowiak Alina, Walkowiak Leszek, Skórzewo, Polska i dokonanie wpisu: P.P.H.U. EKOR Znamirowska-Walkowiak Alina, Walkowiak Leszek Spółka Jawna, Skórzewo, Polska.

**89765** 2005 08 16 A. Wprowadzono zmianę nazwy uprawnionego przez wykreślenie wpisu: P.P.H.U. EKOR Znamirowska-Walkowiak Alina, Walkowiak Leszek Spółka Jawna, Skórzewo, Polska i dokonanie wpisu: EKOR Walkowiak Spółka Jawna, Skórzewo, Polska.

**89766** 2005 08 16 A. Wprowadzono zmianę uprawnionego przez wykreślenie wpisu: EKOR P.P.H.U. Wytwórnia Nawozów – Znamirowska-Walkowiak Alina, Skórzewo, Polska i dokonanie wpisu: EKOR P.P.H.U. S.C. Wytwórnia Nawozów – Znamirowska-Walkowiak Alina, Walkowiak Leszek, Skórzewo, Polska.

**89766** 2005 08 16 A. Wprowadzono zmianę nazwy uprawnionego przez wykreślenie wpisu: EKOR P.P.H.U. S.C. Wytwórnia Nawozów – Znamirowska-Walkowiak Alina, Walkowiak Leszek, Skórzewo, Polska i dokonanie wpisu: P.P.H.U. EKOR Znamirowska-Walkowiak Alina, Walkowiak Leszek Spółka Jawna, Skórzewo, Polska.

**89766** 2005 08 16 A. Wprowadzono zmianę nazwy uprawnionego przez wykreślenie wpisu: P.P.H.U. EKOR Znamirowska-Walkowiak Alina, Walkowiak Leszek Spółka Jawna, Skórzewo, Polska i dokonanie wpisu: EKOR Walkowiak Spółka Jawna, Skórzewo, Polska.

**89767** 2005 08 16 A. Wprowadzono zmianę uprawnionego przez wykreślenie wpisu: EKOR P.P.H.U. Wytwórnia Nawozów – Znamirowska-Walkowiak Alina, Skórzewo, Polska i dokonanie wpisu: EKOR P.P.H.U. S.C. Wytwórnia Nawozów – Znamirowska-Walkowiak Alina, Walkowiak Leszek, Skórzewo, Polska.

**89767** 2005 08 16 A. Wprowadzono zmianę nazwy uprawnionego przez wykreślenie wpisu: EKOR P.P.H.U. S.C. Wytwórnia Nawozów – Znamirowska-Walkowiak Alina, Walkowiak Leszek, Skórzewo, Polska i dokonanie wpisu: P.P.H.U. EKOR Znamirowska-Walkowiak Alina, Walkowiak Leszek Spółka Jawna, Skórzewo, Polska.

**89767** 2005 08 16 A. Wprowadzono zmianę nazwy uprawnionego przez wykreślenie wpisu: P.P.H.U. EKOR Znamirowska-Walkowiak Alina, Walkowiak Leszek Spółka Jawna, Skórzewo, Polska i dokonanie wpisu: EKOR Walkowiak Spółka Jawna, Skórzewo, Polska.

**89861** 2005 08 02 E. Dokonano wpisu: Na podstawie art. 153 ust. 6 ustawy w związku z art. 224 ust. 4 ustawy z dnia 30 czerwca 2000 r. Prawo własności przemysłowej (Dz. U. z 2003 r. Nr 119, poz. 1117 z 2004 r. Nr 33, poz. 286 oraz z 2005 r. Nr 10, poz. 68) Urząd Patentowy RP odmawia przedłużenia prawa ochronnego na znak towarowy TIMOHEXAL zarejestrowany pod numerem R-89861 na rzecz HEXAL AG.

**89863** 2005 08 02 E. Dokonano wpisu: Na podstawie art. 153 ust. 6 ustawy w związku z art. 224 ust. 4 ustawy z dnia 30 czerwca 2000 r. Prawo własności przemysłowej (Dz. U. z 2003 r. Nr 119, poz. 1117 z 2004 r. Nr 33, poz. 286 oraz z 2005 r. Nr 10, poz. 68) Urząd Patentowy RP odmawia przedłużenia prawa ochronnego na znak towarowy PENTOHEXAL zarejestrowany pod numerem R-89863 na rzecz HEXAL AG.

**89867** 2005 08 02 E. Dokonano wpisu: Na podstawie art. 153 ust. 6 ustawy w związku z art. 224 ust. 4 ustawy z dnia 30 czerwca

2000 r. Prawo własności przemysłowej (Dz. U. z 2003 r. Nr 119, poz. 1117 z 2004 r. Nr 33, poz. 286 oraz z 2005 r. Nr 10, poz. 68) Urząd Patentowy RP odmawia przedłużenia prawa ochronnego na znak towarowy CROMOHEXAL zarejestrowany pod numerem R-89867 na rzecz HEXAL AG.

**89868** 2005 08 02 E. Dokonano wpisu: Na podstawie art. 153 ust. 6 ustawy w związku z art. 224 ust. 4 ustawy z dnia 30 czerwca 2000 r. Prawo własności przemysłowej (Dz. U. z 2003 r. Nr 119, poz. 1117 z 2004 r. Nr 33, poz. 286 oraz z 2005 r. Nr 10, poz. 68) Urząd Patentowy RP odmawia przedłużenia prawa ochronnego na znak towarowy AMBROHEXAL zarejestrowany pod numerem R-89868 na rzecz HEXAL AG.

**89869** 2005 08 02 E. Dokonano wpisu: Na podstawie art. 153 ust. 6 ustawy w związku z art. 224 ust. 4 ustawy z dnia 30 czerwca 2000 r. Prawo własności przemysłowej (Dz. U. z 2003 r. Nr 119, poz. 1117 z 2004 r. Nr 33, poz. 286 oraz z 2005 r. Nr 10, poz. 68) Urząd Patentowy RP odmawia przedłużenia prawa ochronnego na znak towarowy ATEHEXAL zarejestrowany pod numerem R-89869 na rzecz HEXAL AG.

**89870** 2005 08 02 E. Dokonano wpisu: Na podstawie art. 153 ust. 6 ustawy w związku z art. 224 ust. 4 ustawy z dnia 30 czerwca 2000 r. Prawo własności przemysłowej (Dz. U. z 2003 r. Nr 119, poz. 1117 z 2004 r. Nr 33, poz. 286 oraz z 2005 r. Nr 10, poz. 68) Urząd Patentowy RP odmawia przedłużenia prawa ochronnego na znak towarowy ACC zarejestrowany pod numerem R-89870 na rzecz HEXAL AG.

**90073** 2005 08 11 A. Wprowadzono zmianę nazwy uprawnionego przez wykreślenie wpisu: MAC-IMPOL Biuro Handlu Zagranicznego Pieński Maciej, Baranowo, Polska i dokonanie wpisu: Marie Claire Cosmetics Pieński Maciej, Baranowo, Polska.

**91296** 2005 08 02 E. Dokonano wpisu: Na podstawie art. 153 ust. 6 ustawy w związku z art. 224 ust. 4 ustawy z dnia 30 czerwca 2000 r. Prawo własności przemysłowej (Dz. U. z 2003 r. Nr 119, poz. 1117 z 2004 r. Nr 33, poz. 286 oraz z 2005 r. Nr 10, poz. 68) Urząd Patentowy RP odmawia przedłużenia prawa ochronnego na znak towarowy KUJAWIAK zarejestrowany pod numerem R-91296 na rzecz Konsorcjum Konsultingowo Powiernicze SPECTRUM Sp. z o.o.

**91297** 2005 08 02 E. Dokonano wpisu: Na podstawie art. 153 ust. 6 ustawy w związku z art. 224 ust. 4 ustawy z dnia 30 czerwca 2000 r. Prawo własności przemysłowej (Dz. U. z 2003 r. Nr 119, poz. 1117 z 2004 r. Nr 33, poz. 286 oraz z 2005 r. Nr 10, poz. 68) Urząd Patentowy RP odmawia przedłużenia prawa ochronnego na znak towarowy MAZOWSZE zarejestrowany pod numerem R-91297 na rzecz Konsorcjum Konsultingowo Powiernicze SPECTRUM Sp. z o.o.

**91298** 2005 08 02 E. Dokonano wpisu: Na podstawie art. 153 ust. 6 ustawy w związku z art. 224 ust. 4 ustawy z dnia 30 czerwca 2000 r. Prawo własności przemysłowej (Dz. U. z 2003 r. Nr 119, poz. 1117 z 2004 r. Nr 33, poz. 286 oraz z 2005 r. Nr 10, poz. 68) Urząd Patentowy RP odmawia przedłużenia prawa ochronnego na znak towarowy MAZUR zarejestrowany pod numerem R-91298 na rzecz Konsorcjum Konsultingowo Powiernicze SPECTRUM Sp. z o.o.

**91299** 2005 08 02 E. Dokonano wpisu: Na podstawie art. 153 ust. 6 ustawy w związku z art. 224 ust. 4 ustawy z dnia 30 czerwca 2000 r. Prawo własności przemysłowej (Dz. U. z 2003 r. Nr 119, poz. 1117 z 2004 r. Nr 33, poz. 286 oraz z 2005 r. Nr 10, poz. 68) Urząd Patentowy RP odmawia przedłużenia prawa ochronnego na znak towarowy VANGUARD zarejestrowany pod numerem R-91299 na rzecz Konsorcjum Konsultingowo Powiernicze SPECTRUM Sp. z o.o.

**91300** 2005 08 02 E. Dokonano wpisu: Na podstawie art. 153 ust. 6 ustawy w związku z art. 224 ust. 4 ustawy z dnia 30 czerwca

2000 r. Prawo własności przemysłowej (Dz. U. z 2003 r. Nr 119, poz. 1117 z 2004 r. Nr 33, poz. 286 oraz z 2005 r. Nr 10, poz. 68) Urząd Patentowy RP odmawia przedłużenia prawa ochronnego na znak towarowy TIGER zarejestrowany pod numerem R-91300 na rzecz Konsorcjum Konsultingowo Powiernicze SPECTRUM Sp. z o.o.

**91304** 2005 08 02 E. Dokonano wpisu: Na podstawie art. 153 ust. 6 ustawy w związku z art. 224 ust. 4 ustawy z dnia 30 czerwca 2000 r. Prawo własności przemysłowej (Dz. U. z 2003 r. Nr 119, poz. 1117 z 2004 r. Nr 33, poz. 286 oraz z 2005 r. Nr 10, poz. 68) Urząd Patentowy RP odmawia przedłużenia prawa ochronnego na znak towarowy ODYSSEY zarejestrowany pod numerem R-91304 na rzecz Konsorcjum Konsultingowo Powiernicze SPECTRUM Sp. z o.o.

**91305** 2005 08 02 E. Dokonano wpisu: Na podstawie art. 153 ust. 6 ustawy w związku z art. 224 ust. 4 ustawy z dnia 30 czerwca 2000 r. Prawo własności przemysłowej (Dz. U. z 2003 r. Nr 119, poz. 1117 z 2004 r. Nr 33, poz. 286 oraz z 2005 r. Nr 10, poz. 68) Urząd Patentowy RP odmawia przedłużenia prawa ochronnego na znak towarowy SŁOWIANIN zarejestrowany pod numerem R-91305 na rzecz Konsorcjum Konsultingowo Powiernicze SPECTRUM Sp. z o.o.

**91306** 2005 08 02 E. Dokonano wpisu: Na podstawie art. 153 ust. 6 ustawy w związku z art. 224 ust. 4 ustawy z dnia 30 czerwca 2000 r. Prawo własności przemysłowej (Dz. U. z 2003 r. Nr 119, poz. 1117 z 2004 r. Nr 33, poz. 286 oraz z 2005 r. Nr 10, poz. 68) Urząd Patentowy RP odmawia przedłużenia prawa ochronnego na znak towarowy SCUDDER zarejestrowany pod numerem R-91306 na rzecz Konsorcjum Konsultingowo Powiernicze SPECTRUM Sp. z o.o.

**91307** 2005 08 02 E. Dokonano wpisu: Na podstawie art. 153 ust. 6 ustawy w związku z art. 224 ust. 4 ustawy z dnia 30 czerwca 2000 r. Prawo własności przemysłowej (Dz. U. z 2003 r. Nr 119, poz. 1117 z 2004 r. Nr 33, poz. 286 oraz z 2005 r. Nr 10, poz. 68) Urząd Patentowy RP odmawia przedłużenia prawa ochronnego na znak towarowy PILGRIM zarejestrowany pod numerem R-91307 na rzecz Konsorcjum Konsultingowo Powiernicze SPECTRUM Sp. z o.o.

**91308** 2005 08 02 E. Dokonano wpisu: Na podstawie art. 153 ust. 6 ustawy w związku z art. 224 ust. 4 ustawy z dnia 30 czerwca 2000 r. Prawo własności przemysłowej (Dz. U. z 2003 r. Nr 119, poz. 1117 z 2004 r. Nr 33, poz. 286 oraz z 2005 r. Nr 10, poz. 68) Urząd Patentowy RP odmawia przedłużenia prawa ochronnego na znak towarowy POMORZANIN zarejestrowany pod numerem R-91308 na rzecz Konsorcjum Konsultingowo Powiernicze SPECTRUM Sp. z o.o.

**91309** 2005 08 02 E. Dokonano wpisu: Na podstawie art. 153 ust. 6 ustawy w związku z art. 224 ust. 4 ustawy z dnia 30 czerwca 2000 r. Prawo własności przemysłowej (Dz. U. z 2003 r. Nr 119, poz. 1117 z 2004 r. Nr 33, poz. 286 oraz z 2005 r. Nr 10, poz. 68) Urząd Patentowy RP odmawia przedłużenia prawa ochronnego na znak towarowy REJTAN zarejestrowany pod numerem R-91309 na rzecz Konsorcjum Konsultingowo Powiernicze SPECTRUM Sp. z o.o.

**91310** 2005 08 02 E. Dokonano wpisu: Na podstawie art. 153 ust. 6 ustawy w związku z art. 224 ust. 4 ustawy z dnia 30 czerwca 2000 r. Prawo własności przemysłowej (Dz. U. z 2003 r. Nr 119, poz. 1117 z 2004 r. Nr 33, poz. 286 oraz z 2005 r. Nr 10, poz. 68) Urząd Patentowy RP odmawia przedłużenia prawa ochronnego na znak towarowy RECOVERY zarejestrowany pod numerem R-91304 na rzecz Konsorcjum Konsultingowo Powiernicze SPECTRUM Sp. z o.o.

**91324** 2005 08 02 E. Dokonano wpisu: Na podstawie art. 153 ust. 6 ustawy w związku z art. 224 ust. 4 ustawy z dnia 30 czerwca 2000 r. Prawo własności przemysłowej (Dz. U. z 2003 r. Nr 119, poz. 1117 z 2004 r. Nr 33, poz. 286 oraz z 2005 r. Nr 10, poz. 68) Urząd Patentowy RP odmawia przedłużenia prawa ochronnego na

znak towarowy QUANTUM zarejestrowany pod numerem R-91324 na rzecz Konsorcjum Konsultingowo Powiernicze SPECTRUM Sp. z o.o.

**91325** 2005 08 02 E. Dokonano wpisu: Na podstawie art. 153 ust. 6 ustawy w związku z art. 224 ust. 4 ustawy z dnia 30 czerwca 2000 r. Prawo własności przemysłowej (Dz. U. z 2003 r. Nr 119, poz. 1117 z 2004 r. Nr 33, poz. 286 oraz z 2005 r. Nr 10, poz. 68) Urząd Patentowy RP odmawia przedłużenia prawa ochronnego na znak towarowy KRAKUS zarejestrowany pod numerem R-91325 na rzecz Konsorcjum Konsultingowo Powiernicze SPECTRUM Sp. z o.o.

**91329** 2005 08 02 E. Dokonano wpisu: Na podstawie art. 153 ust. 6 ustawy w związku z art. 224 ust. 4 ustawy z dnia 30 czerwca 2000 r. Prawo własności przemysłowej (Dz. U. z 2003 r. Nr 119, poz. 1117 z 2004 r. Nr 33, poz. 286 oraz z 2005 r. Nr 10, poz. 68) Urząd Patentowy RP odmawia przedłużenia prawa ochronnego na znak towarowy EAGLE zarejestrowany pod numerem R-91329 na rzecz Konsorcjum Konsultingowo Powiernicze SPECTRUM Sp. z o.o.

**92903** 2005 08 02 E. Dokonano wpisu: Na podstawie art. 153 ust. 6 ustawy w związku z art. 224 ust. 4 ustawy z dnia 30 czerwca 2000 r. Prawo własności przemysłowej (Dz. U. z 2003 r. Nr 119, poz. 1117 z 2004 r. Nr 33, poz. 286 oraz z 2005 r. Nr 10, poz. 68) Urząd Patentowy RP odmawia przedłużenia prawa ochronnego na znak towarowy ARIAN COLLECTION zarejestrowany pod numerem R-92903 na rzecz ARIAN Firma Przemysłowo-Handlowa Zakłady Konfekcyjne Export-Import Fotyniuk Piotr.

**91952** 2005 08 03 A. Wprowadzono zmianę nazwy uprawnionego przez wykreślenie wpisu: Beiersdorf – Lechia Spółka Akcyjna, Poznań, Polska i dokonanie wpisu: Nivea Polska Spółka Akcyjna, Poznań, Polska.

**91953** 2005 08 03 A. Wprowadzono zmianę nazwy uprawnionego przez wykreślenie wpisu: Beiersdorf – Lechia Spółka Akcyjna, Poznań, Polska i dokonanie wpisu: Nivea Polska Spółka Akcyjna, Poznań, Polska.

**91979** 2005 08 03 A. Wprowadzono zmianę nazwy uprawnionego przez wykreślenie wpisu: Beiersdorf – Lechia Spółka Akcyjna, Poznań, Polska i dokonanie wpisu: Nivea Polska Spółka Akcyjna, Poznań, Polska.

**92942** 2005 08 22 A. Wprowadzono zmianę uprawnionego przez wykreślenie wpisu: „EKOR” PPHU Wytwórnia Nawozów Znamirowska Walkowiak Alina, Skórzewo, Polska i dokonanie wpisu: „EKOR” P.P.H.U. S.C. Wytwórnia Nawozów – Znamirowska-Walkowiak Alina, Walkowiak Leszek, Skórzewo, Polska.

**92942** 2005 08 22 A. Wprowadzono zmianę nazwy uprawnionego przez wykreślenie wpisu: „EKOR” P.P.H.U.S.C. Wytwórnia Nawozów – Znamirowska-Walkowiak Alina, Walkowiak Leszek, Skórzewo, Polska i dokonanie wpisu: P.P.H.U. EKOR Znamirowska-Walkowiak Alina, Walkowiak Leszek Spółka Jawna, Skórzewo, Polska.

**92942** 2005 08 22 A. Wprowadzono zmianę nazwy uprawnionego przez wykreślenie wpisu: P.P.H.U EKOR Znamirowska-Walkowiak Alina, Walkowiak Leszek Spółka Jawna, Skórzewo, Polska i dokonanie wpisu: EKOR Walkowiak Spółka Jawna, Skórzewo, Polska.

**92943** 2005 08 22 A. Wprowadzono zmianę uprawnionego przez wykreślenie wpisu: „EKOR” PPHU Wytwórnia Nawozów Znamirowska Walkowiak Alina, Skórzewo, Polska i dokonanie wpisu: „EKOR” P.P.H.U. S.C. Wytwórnia Nawozów – Znamirowska-Walkowiak Alina, Walkowiak Leszek, Skórzewo, Polska.

**92943** 2005 08 22 A. Wprowadzono zmianę nazwy uprawnionego przez wykreślenie wpisu: „EKOR” P.P.H.U S.C. Wytwórnia Nawozów – Znamirowska-Walkowiak Alina, Walkowiak Leszek, Skórzewo, Polska i dokonanie wpisu: P.P.H.U. EKOR Znamirowska-Walkowiak Alina, Walkowiak Leszek, Skórzewo, Polska.

rowska-Walkowiak Alina, Walkowiak Leszek Spółka Jawna, Skórzewo, Polska.

**92943** 2005 08 22 A. Wprowadzono zmianę uprawniającego przez wykreślenie wpisu: P.P.H.U EKOR. Znamirowska-Walkowiak Alina, Walkowiak Leszek Spółka Jawna, Skórzewo, Polska i dokonanie wpisu: EKOR Walkowiak Spółka Jawna, Skórzewo, Polska.

**92955** 2005 08 02 E. Dokonano wpisu: Na podstawie art. 153 ust. 6 ustawy w związku z art. 224 ust. 4 ustawy z dnia 30 czerwca 2000 r. Prawo własności przemysłowej (Dz. U. z 2003 r. Nr 119, poz. 1117 z 2004 r. Nr 33, poz. 286 oraz z 2005 r. Nr 10, poz. 68) Urząd Patentowy RP odmawia przedłużenia prawa ochronnego na znak towarowy BIESZCZADY zarejestrowany pod numerem R-92955 na rzecz Konsorcjum Konsultingowo Powiernicze SPECTRUM Sp. z o.o.

**92956** 2005 08 02 E. Dokonano wpisu: Na podstawie art. 153 ust. 6 ustawy w związku z art. 224 ust. 4 ustawy z dnia 30 czerwca 2000 r. Prawo własności przemysłowej (Dz. U. z 2003 r. Nr 119, poz. 1117 z 2004 r. Nr 33, poz. 286 oraz z 2005 r. Nr 10, poz. 68) Urząd Patentowy RP odmawia przedłużenia prawa ochronnego na znak towarowy CLIPPER zarejestrowany pod numerem R-92956 na rzecz Konsorcjum Konsultingowo Powiernicze SPECTRUM Sp. z o.o.

**92957** 2005 08 02 E. Dokonano wpisu: Na podstawie art. 153 ust. 6 ustawy w związku z art. 224 ust. 4 ustawy z dnia 30 czerwca 2000 r. Prawo własności przemysłowej (Dz. U. z 2003 r. Nr 119, poz. 1117 z 2004 r. Nr 33, poz. 286 oraz z 2005 r. Nr 10, poz. 68) Urząd Patentowy RP odmawia przedłużenia prawa ochronnego na znak towarowy COMPETITOR zarejestrowany pod numerem R-92957 na rzecz Konsorcjum Konsultingowo Powiernicze SPECTRUM Sp. z o.o.

**92958** 2005 08 02 E. Dokonano wpisu: Na podstawie art. 153 ust. 6 ustawy w związku z art. 224 ust. 4 ustawy z dnia 30 czerwca 2000 r. Prawo własności przemysłowej (Dz. U. z 2003 r. Nr 119, poz. 1117 z 2004 r. Nr 33, poz. 286 oraz z 2005 r. Nr 10, poz. 68) Urząd Patentowy RP odmawia przedłużenia prawa ochronnego na znak towarowy CONQUER zarejestrowany pod numerem R-92958 na rzecz Konsorcjum Konsultingowo Powiernicze SPECTRUM Sp. z o.o.

**93093** 2005 08 12 A. Wprowadzono zmianę uprawniającego przez wykreślenie wpisu: KONTEX Spółka Handlowa S.C. Krzywiński Mariusz, Balcerek Zbigniew, Puszczykowo, Polska i dokonanie wpisu: KONTEX Spółka Handlowa S.C. Krzywiński Mariusz, Balcerek Zbigniew, Balcerek Elżbieta, Puszczykowo, Polska.

**93093** 2005 08 12 A. Wprowadzono zmianę nazwy i siedziby uprawniającego przez wykreślenie wpisu: KONTEX Spółka Handlowa S.C. Krzywiński Mariusz, Balcerek Zbigniew, Balcerek Elżbieta, Puszczykowo, Polska i dokonanie wpisu: KONTEX – Krzywiński, Balcerek spółka jawna, Poznań, Polska.

**93293** 2005 08 02 E. Dokonano wpisu: Na podstawie art. 153 ust. 6 ustawy w związku z art. 224 ust. 4 ustawy z dnia 30 czerwca 2000 r. Prawo własności przemysłowej (Dz. U. z 2003 r. Nr 119, poz. 1117 z 2004 r. Nr 33, poz. 286 oraz z 2005 r. Nr 10, poz. 68) Urząd Patentowy RP odmawia przedłużenia prawa ochronnego na znak towarowy PODHALANIN zarejestrowany pod numerem R-93293 na rzecz Konsorcjum Konsultingowo Powiernicze SPECTRUM Sp. z o.o.

**93294** 2005 08 02 E. Dokonano wpisu: Na podstawie art. 153 ust. 6 ustawy w związku z art. 224 ust. 4 ustawy z dnia 30 czerwca 2000 r. Prawo własności przemysłowej (Dz. U. z 2003 r. Nr 119, poz. 1117 z 2004 r. Nr 33, poz. 286 oraz z 2005 r. Nr 10, poz. 68) Urząd Patentowy RP odmawia przedłużenia prawa ochronnego na znak towarowy PUTNAM zarejestrowany pod numerem R-93294 na rzecz Konsorcjum Konsultingowo Powiernicze SPECTRUM Sp. z o.o.

**93295** 2005 08 02 E. Dokonano wpisu: Na podstawie art. 153 ust. 6 ustawy w związku z art. 224 ust. 4 ustawy z dnia 30 czerwca 2000 r. Prawo własności przemysłowej (Dz. U. z 2003 r. Nr 119, poz. 1117 z 2004 r. Nr 33, poz. 286 oraz z 2005 r. Nr 10, poz. 68) Urząd Patentowy RP odmawia przedłużenia prawa ochronnego na znak towarowy PURITAN zarejestrowany pod numerem R-93295 na rzecz Konsorcjum Konsultingowo Powiernicze SPECTRUM Sp. z o.o.

**93296** 2005 08 02 E. Dokonano wpisu: Na podstawie art. 153 ust. 6 ustawy w związku z art. 224 ust. 4 ustawy z dnia 30 czerwca 2000 r. Prawo własności przemysłowej (Dz. U. z 2003 r. Nr 119, poz. 1117 z 2004 r. Nr 33, poz. 286 oraz z 2005 r. Nr 10, poz. 68) Urząd Patentowy RP odmawia przedłużenia prawa ochronnego na znak towarowy PUŁAWSKI zarejestrowany pod numerem R-93296 na rzecz Konsorcjum Konsultingowo Powiernicze SPECTRUM Sp. z o.o.

**93297** 2005 08 02 E. Dokonano wpisu: Na podstawie art. 153 ust. 6 ustawy w związku z art. 224 ust. 4 ustawy z dnia 30 czerwca 2000 r. Prawo własności przemysłowej (Dz. U. z 2003 r. Nr 119, poz. 1117 z 2004 r. Nr 33, poz. 286 oraz z 2005 r. Nr 10, poz. 68) Urząd Patentowy RP odmawia przedłużenia prawa ochronnego na znak towarowy PRUDENTIAL zarejestrowany pod numerem R-93297 na rzecz Konsorcjum Konsultingowo Powiernicze SPECTRUM Sp. z o.o.

**93298** 2005 08 02 E. Dokonano wpisu: Na podstawie art. 153 ust. 6 ustawy w związku z art. 224 ust. 4 ustawy z dnia 30 czerwca 2000 r. Prawo własności przemysłowej (Dz. U. z 2003 r. Nr 119, poz. 1117 z 2004 r. Nr 33, poz. 286 oraz z 2005 r. Nr 10, poz. 68) Urząd Patentowy RP odmawia przedłużenia prawa ochronnego na znak towarowy BESKID zarejestrowany pod numerem R-93298 na rzecz Konsorcjum Konsultingowo Powiernicze SPECTRUM Sp. z o.o.

**93299** 2005 08 02 E. Dokonano wpisu: Na podstawie art. 153 ust. 6 ustawy w związku z art. 224 ust. 4 ustawy z dnia 30 czerwca 2000 r. Prawo własności przemysłowej (Dz. U. z 2003 r. Nr 119, poz. 1117 z 2004 r. Nr 33, poz. 286 oraz z 2005 r. Nr 10, poz. 68) Urząd Patentowy RP odmawia przedłużenia prawa ochronnego na znak towarowy DREYFUS zarejestrowany pod numerem R-93299 na rzecz Konsorcjum Konsultingowo Powiernicze SPECTRUM Sp. z o.o.

**93300** 2005 08 02 E. Dokonano wpisu: Na podstawie art. 153 ust. 6 ustawy w związku z art. 224 ust. 4 ustawy z dnia 30 czerwca 2000 r. Prawo własności przemysłowej (Dz. U. z 2003 r. Nr 119, poz. 1117 z 2004 r. Nr 33, poz. 286 oraz z 2005 r. Nr 10, poz. 68) Urząd Patentowy RP odmawia przedłużenia prawa ochronnego na znak towarowy DYNASTY zarejestrowany pod numerem R-93300 na rzecz Konsorcjum Konsultingowo Powiernicze SPECTRUM Sp. z o.o.

**93301** 2005 08 02 E. Dokonano wpisu: Na podstawie art. 153 ust. 6 ustawy w związku z art. 224 ust. 4 ustawy z dnia 30 czerwca 2000 r. Prawo własności przemysłowej (Dz. U. z 2003 r. Nr 119, poz. 1117 z 2004 r. Nr 33, poz. 286 oraz z 2005 r. Nr 10, poz. 68) Urząd Patentowy RP odmawia przedłużenia prawa ochronnego na znak towarowy HEVELIUS zarejestrowany pod numerem R-93301 na rzecz Konsorcjum Konsultingowo Powiernicze SPECTRUM Sp. z o.o.

**93302** 2005 08 02 E. Dokonano wpisu: Na podstawie art. 153 ust. 6 ustawy w związku z art. 224 ust. 4 ustawy z dnia 30 czerwca 2000 r. Prawo własności przemysłowej (Dz. U. z 2003 r. Nr 119, poz. 1117 z 2004 r. Nr 33, poz. 286 oraz z 2005 r. Nr 10, poz. 68) Urząd Patentowy RP odmawia przedłużenia prawa ochronnego na znak towarowy HORIZON zarejestrowany pod numerem R-93302 na rzecz Konsorcjum Konsultingowo Powiernicze SPECTRUM Sp. z o.o.

**93303** 2005 08 02 E. Dokonano wpisu: Na podstawie art. 153 ust. 6 ustawy w związku z art. 224 ust. 4 ustawy z dnia 30 czerwca 2000 r. Prawo własności przemysłowej (Dz. U. z 2003 r. Nr 119,

poz. 1117 z 2004 r. Nr 33, poz. 286 oraz z 2005 r. Nr 10, poz. 68) Urząd Patentowy RP odmawia przedłużenia prawa ochronnego na znak towarowy JAGIELLONCZYK zarejestrowany pod numerem R-93303 na rzecz Konsorcjum Konsultingowo Powiernicze SPECTRUM Sp. z o.o.

**93304** 2005 08 02 E. Dokonano wpisu: Na podstawie art. 153 ust. 6 ustawy w związku z art. 224 ust. 4 ustawy z dnia 30 czerwca 2000 r. Prawo własności przemysłowej (Dz. U. z 2003 r. Nr 119, poz. 1117 z 2004 r. Nr 33, poz. 286 oraz z 2005 r. Nr 10, poz. 68) Urząd Patentowy RP odmawia przedłużenia prawa ochronnego na znak towarowy KARPATIA zarejestrowany pod numerem R-93304 na rzecz Konsorcjum Konsultingowo Powiernicze SPECTRUM Sp. z o.o.

**93305** 2005 08 02 E. Dokonano wpisu: Na podstawie art. 153 ust. 6 ustawy w związku z art. 224 ust. 4 ustawy z dnia 30 czerwca 2000 r. Prawo własności przemysłowej (Dz. U. z 2003 r. Nr 119, poz. 1117 z 2004 r. Nr 33, poz. 286 oraz z 2005 r. Nr 10, poz. 68) Urząd Patentowy RP odmawia przedłużenia prawa ochronnego na znak towarowy KARPATY zarejestrowany pod numerem R-93305 na rzecz Konsorcjum Konsultingowo Powiernicze SPECTRUM Sp. z o.o.

**93443** 2005 08 02 E. Dokonano wpisu: Na podstawie art. 153 ust. 6 ustawy w związku z art. 224 ust. 4 ustawy z dnia 30 czerwca 2000 r. Prawo własności przemysłowej (Dz. U. z 2003 r. Nr 119, poz. 1117 z 2004 r. Nr 33, poz. 286 oraz z 2005 r. Nr 10, poz. 68) Urząd Patentowy RP odmawia przedłużenia prawa ochronnego na znak towarowy AGATKA zarejestrowany pod numerem R-93443 na rzecz WAWEL Zakłady Przemysłu Cukierniczego S.A.

**93566** 2005 08 16 A. Wprowadzono zmianę nazwy uprawnionego przez wykreślenie wpisu: Kolejowe Zakłady Automatyki i Telekomunikacji Spółka z o.o., Poznań, Polska i dokonanie wpisu: „Komunikacyjne Zakłady Automatyki i Teletechniki” Sp. z o.o., Poznań, Polska.

**93626** 2005 08 02 E. Dokonano wpisu: Na podstawie art. 153 ust. 6 ustawy w związku z art. 224 ust. 4 ustawy z dnia 30 czerwca 2000 r. Prawo własności przemysłowej (Dz. U. z 2003 r. Nr 119, poz. 1117 z 2004 r. Nr 33, poz. 286 oraz z 2005 r. Nr 10, poz. 68) Urząd Patentowy RP odmawia przedłużenia prawa ochronnego na znak towarowy PRO SHOT zarejestrowany pod numerem R-93626 na rzecz „MEGA-BAS” Dariusz Dobrowolski.

**93755** 2005 08 02 E. Dokonano wpisu: Na podstawie art. 153 ust. 6 ustawy w związku z art. 224 ust. 4 ustawy z dnia 30 czerwca 2000 r. Prawo własności przemysłowej (Dz. U. z 2003 r. Nr 119, poz. 1117 z 2004 r. Nr 33, poz. 286 oraz z 2005 r. Nr 10, poz. 68) Urząd Patentowy RP odmawia przedłużenia prawa ochronnego na znak towarowy NADWIŚLANIN zarejestrowany pod numerem R-93755 na rzecz Konsorcjum Konsultingowo Powiernicze SPECTRUM Sp. z o.o.

**93812** 2005 08 02 E. Dokonano wpisu: Na podstawie art. 153 ust. 6 ustawy w związku z art. 224 ust. 4 ustawy z dnia 30 czerwca 2000 r. Prawo własności przemysłowej (Dz. U. z 2003 r. Nr 119, poz. 1117 z 2004 r. Nr 33, poz. 286 oraz z 2005 r. Nr 10, poz. 68) Urząd Patentowy RP odmawia przedłużenia prawa ochronnego na znak towarowy FIDUCJA zarejestrowany pod numerem R-93812 na rzecz FIDELIA Centrum Konsultingu, Administracji i Zarządzania Finansowego Funduszy Powierniczych Spółka z o.o..

**93933** 2005 08 02 E. Dokonano wpisu: Na podstawie art. 153 ust. 6 ustawy w związku z art. 224 ust. 4 ustawy z dnia 30 czerwca 2000 r. Prawo własności przemysłowej (Dz. U. z 2003 r. Nr 119, poz. 1117 z 2004 r. Nr 33, poz. 286 oraz z 2005 r. Nr 10, poz. 68) Urząd Patentowy RP odmawia przedłużenia prawa ochronnego na znak towarowy DUBALLO zarejestrowany pod numerem R-93933 na rzecz MEGA – BAS Dariusz Dobrowolski.

**94291** 2005 08 03 A. Wprowadzono zmianę nazwy uprawnionego przez wykreślenie wpisu: POLSKIE Sano Spółka z o.o., Poznań, Polska i dokonanie wpisu: SANO-Nowoczesne Żywnienie Zwierząt sp. z o.o., Poznań, Polska.

**94291** 2005 08 03 A. Wprowadzono zmianę siedziby uprawnionego przez wykreślenie wpisu: SANO-Nowoczesne Żywnienie Zwierząt sp. z o.o., Poznań, Polska i dokonanie wpisu: SANO-Nowoczesne Żywnienie Zwierząt sp. z o.o., Sękowo, Polska.

**94299** 2005 08 03 A. Wprowadzono zmianę nazwy uprawnionego przez wykreślenie wpisu: POLSKIE Sano Spółka z o.o., Poznań, Polska i dokonanie wpisu: SANO-Nowoczesne Żywnienie Zwierząt sp. z o.o., Poznań, Polska.

**94299** 2005 08 03 A. Wprowadzono zmianę siedziby uprawnionego przez wykreślenie wpisu: SANO-Nowoczesne Żywnienie Zwierząt sp. z o.o., Poznań, Polska i dokonanie wpisu: SANO-Nowoczesne Żywnienie Zwierząt sp. z o.o., Sękowo, Polska.

**94651** 2005 08 02 E. Dokonano wpisu: Na podstawie art. 153 ust. 6 ustawy w związku z art. 224 ust. 4 ustawy z dnia 30 czerwca 2000 r. Prawo własności przemysłowej (Dz. U. z 2003 r. Nr 119, poz. 1117 z 2004 r. Nr 33, poz. 286 oraz z 2005 r. Nr 10, poz. 68) Urząd Patentowy RP odmawia przedłużenia prawa ochronnego na znak towarowy GALAXY zarejestrowany pod numerem R-94651 na rzecz Konsorcjum Konsultingowo Powiernicze SPECTRUM Sp. z o.o.

**94652** 2005 08 02 E. Dokonano wpisu: Na podstawie art. 153 ust. 6 ustawy w związku z art. 224 ust. 4 ustawy z dnia 30 czerwca 2000 r. Prawo własności przemysłowej (Dz. U. z 2003 r. Nr 119, poz. 1117 z 2004 r. Nr 33, poz. 286 oraz z 2005 r. Nr 10, poz. 68) Urząd Patentowy RP odmawia przedłużenia prawa ochronnego na znak towarowy GALEON zarejestrowany pod numerem R-94652 na rzecz Konsorcjum Konsultingowo Powiernicze SPECTRUM Sp. z o.o.

**94817** 2005 08 31 A. Wprowadzono zmianę siedziby uprawnionego przez wykreślenie wpisu: IYAMA Corporation, Joetsu, Japonia i dokonanie wpisu: IYAMA Corporation, Nagano, Japonia.

**95135** 2005 08 10 A. Wprowadzono zmianę siedziby uprawnionego przez wykreślenie wpisu: GRAVOGRAPH INDUSTRIE INTERNATIONAL, Paryż, Francja i dokonanie wpisu: GRAVOGRAPH INDUSTRIE INTERNATIONAL, La Chapelle St Luc, Francja.

**95484** 2005 08 10 A. Wprowadzono zmianę uprawnionego przez wykreślenie wpisu: WORLD SERVICE S.p.A., Cassola, Włochy i dokonanie wpisu: NICO S.p.A., Cassola (Vicenza), Włochy.

**95801** 2005 08 10 A. Wprowadzono zmianę siedziby uprawnionego przez wykreślenie wpisu: TM ACQUISITION CORP., Phoenix, Stany Zjednoczone Ameryki i dokonanie wpisu: TM ACQUISITION CORP., Las Vegas, Stany Zjednoczone Ameryki.

**96166** 2005 08 17 A. Wprowadzono zmianę uprawnionego przez wykreślenie wpisu: UNILEVER N.V., Rotterdam, Holandia i dokonanie wpisu: FD Management, Inc. (a Delaware corporation), Wilmington, Stany Zjednoczone Ameryki.

**96166** 2005 08 17 A. Wprowadzono zmianę siedziby uprawnionego przez wykreślenie wpisu: FD Management, Inc. (a Delaware corporation), Wilmington, Stany Zjednoczone Ameryki i dokonanie wpisu: FD Management, Inc. (a Delaware corporation), Stamford, Stany Zjednoczone Ameryki.

**96226** 2005 08 25 A. Wprowadzono zmianę nazwy uprawnionego przez wykreślenie wpisu: PROVITUS S.C. – Dąbrowski Stanisław, Malesa Zygmunt, Talar Dąbrowska Marzena, Radzymin, Polska i dokonanie wpisu: „PROVITUS” Dąbrowscy, Malesa Spółka jawna, Radzymin, Polska.



**96515** 2005 08 09 A. Wprowadzono zmianę nazwy i siedziby uprawnionego przez wykreślenie wpisu: Societe Europeenne de Semi-Remorques S.A., Evry, Francja i dokonanie wpisu: GENERAL TRAILERS FRANCE, Ris Orangis, Francja.

**96692** 2005 08 31 A. Wprowadzono zmianę nazwy uprawnionego przez wykreślenie wpisu: „JUSTUS” Spółka z ograniczoną odpowiedzialnością, Poznań, Polska i dokonanie wpisu: „KRENIG” SPÓŁKA Z OGRANICZONĄ ODPOWIEDZIALNOŚCIĄ, Poznań, Polska.

**96786** 2005 08 09 A. Wprowadzono zmianę uprawnionego przez wykreślenie wpisu: Firma TRES – Miedziański Arkadiusz, Dworzecki Jerzy, Gdynia, Polska i dokonanie wpisu: TRES Centrum Oprogramowania Jerzy Dworzecki, Gdynia, Polska.

**98033** 2005 08 12 A. Wprowadzono zmianę uprawnionego przez wykreślenie wpisu: „MATRIX.PL” SPÓŁKA AKCYJNA, Warszawa, Polska i dokonanie wpisu: SAGE SYMFONIA Spółka z o.o., Warszawa, Polska.

**98184** 2005 08 02 E. Dokonano wpisu: Na podstawie art. 153 ust. 6 ustawy w związku z art. 224 ust. 4 ustawy z dnia 30 czerwca 2000 r. Prawo własności przemysłowej (Dz. U. z 2003 r. Nr 119, poz. 1117 z 2004 r. Nr 33, poz. 286 oraz z 2005 r. Nr 10, poz. 68) Urząd Patentowy RP odmawia przedłużenia prawa ochronnego na znak towarowy TATRY zarejestrowany pod numerem R-98184 na rzecz Konsorcjum Konsultingowo Powiernicze SPECTRUM Sp. z o.o.

**98185** 2005 08 02 E. Dokonano wpisu: Na podstawie art. 153 ust. 6 ustawy w związku z art. 224 ust. 4 ustawy z dnia 30 czerwca 2000 r. Prawo własności przemysłowej (Dz. U. z 2003 r. Nr 119, poz. 1117 z 2004 r. Nr 33, poz. 286 oraz z 2005 r. Nr 10, poz. 68) Urząd Patentowy RP odmawia przedłużenia prawa ochronnego na znak towarowy KEMPER zarejestrowany pod numerem R-98185 na rzecz Konsorcjum Konsultingowo Powiernicze SPECTRUM Sp. z o.o.

**98826** 2005 08 10 A. Wprowadzono zmianę nazwy i siedziby uprawnionego przez wykreślenie wpisu: Construction Specialties, Inc., Cranford, Stany Zjednoczone Ameryki i dokonanie wpisu: EMEH, Inc., Lebanon, Stany Zjednoczone Ameryki.

**98950** 2005 08 19 A. Wprowadzono zmianę nazwy uprawnionego przez wykreślenie wpisu: FARMINA Przedsiębiorstwo Produkcyjno Handlowe Spółka z o.o., Kraków, Polska i dokonanie wpisu: FARMINA Spółka z o.o., Kraków, Polska.

**99651** 2005 08 19 A. Wprowadzono zmianę uprawnionego przez wykreślenie wpisu: Novartis Nutrition AG, Berno, Szwajcaria i dokonanie wpisu: Krynica Zdrój Spółka z o.o., Żywiec, Polska.

**100010** 2005 08 19 A. Wprowadzono zmianę nazwy uprawnionego przez wykreślenie wpisu: AZET PPHU S.C. – Abramowicz Wiesław, Zep Rafał, Bielawa, Polska i dokonanie wpisu: Przedsiębiorstwo Produkcyjno-Handlowo-Usługowe AZET Spółka Jawna Wiesław Abramowicz, Rafał Zep, Bielawa, Polska.

**100306** 2005 08 10 A. Wprowadzono zmianę nazwy uprawnionego przez wykreślenie wpisu: V & S Vin & Sprit Aktiebolag, Sztokholm, Szwecja i dokonanie wpisu: V & S Vin & Sprit Aktiebolag (publ), Sztokholm, Szwecja.

**100573** 2005 08 09 A. Wprowadzono zmianę nazwy uprawnionego przez wykreślenie wpisu: MATRAS Skład Księgarski Spółka z o.o., Katowice, Polska i dokonanie wpisu: MATRAS-KATOWICE Spółka z o.o., Katowice, Polska.

**100821** 2005 08 09 A. Wprowadzono zmianę uprawnionego przez wykreślenie wpisu: CATHAL Spółka Cywilna - Chybiorz Ilona, Rogosz Jerzy, Stanek Jerzy, Gliwice 17, Polska i dokonanie wpisu: CATHAL Spółka Cywilna Ilona Chybiorz, Jerzy Stanek, Gliwice, Polska.

**101172** 2005 08 25 A. Wprowadzono zmianę uprawnionego przez wykreślenie wpisu: POZWIN Spółka z o.o., Skrzynki k/Stęszewa, Polska i dokonanie wpisu: BARTEX – BARTOL SPÓŁKA JAWNA, Nowy Tomyśl, Polska.

**101182** 2005 08 25 A. Wprowadzono zmianę uprawnionego przez wykreślenie wpisu: POZWIN Spółka z o.o., Skrzynki k/Stęszewa, Polska i dokonanie wpisu: BARTEX – BARTOL SPÓŁKA JAWNA, Nowy Tomyśl, Polska.

**101195** 2005 08 25 A. Wprowadzono zmianę uprawnionego przez wykreślenie wpisu: POZWIN Spółka z o.o., Skrzynki k/Stęszewa, Polska i dokonanie wpisu: BARTEX – BARTOL SPÓŁKA JAWNA, Nowy Tomyśl, Polska.

**101510** 2005 08 09 A. Wprowadzono zmianę uprawnionego przez wykreślenie wpisu: Novartis Nutrition AG, Berno, Szwajcaria i dokonanie wpisu: Krynica Zdrój Spółka z o.o., Żywiec, Polska.

**101541** 2005 08 25 A. Wprowadzono zmianę uprawnionego przez wykreślenie wpisu: Kancelaria Prawa Podatkowego FACTOR Małgorzata Fila, Jastrzębie Zdrój, Polska i dokonanie wpisu: Kancelaria Prawa Podatkowego FACTOR Fila i Wspólnicy Spółka z o.o., Jastrzębie Zdrój, Polska.

**101586** 2005 08 25 A. Wprowadzono zmianę nazwy i siedziby uprawnionego przez wykreślenie wpisu: Wódecka Alicja Zakład Krawiecki, Ozorków, Polska i dokonanie wpisu: Zakład Krawiecki ALAN” Alicja Wódecka, Chociszew, Polska.

**101893** 2005 08 03 A. Wprowadzono zmianę uprawnionego przez wykreślenie wpisu: Aventis CropScience Polska Sp. z o.o., Warszawa, Polska i dokonanie wpisu: Bayer Sp. z o.o., Warszawa, Polska.

**101894** 2005 08 03 A. Wprowadzono zmianę uprawnionego przez wykreślenie wpisu: Aventis CropScience Polska Sp. z o.o., Warszawa, Polska i dokonanie wpisu: Bayer Sp. z o.o., Warszawa, Polska.

**102069** 2005 08 03 A. Wprowadzono zmianę uprawnionego przez wykreślenie wpisu: Aventis CropScience Polska Sp. z o.o., Warszawa, Polska i dokonanie wpisu: Bayer Sp. z o.o., Warszawa, Polska.

**102070** 2005 08 03 A. Wprowadzono zmianę uprawnionego przez wykreślenie wpisu: Aventis CropScience Polska Sp. z o.o., Warszawa, Polska i dokonanie wpisu: Bayer Sp. z o.o., Warszawa, Polska.

**102222** 2005 08 19 A. Wprowadzono zmianę siedziby uprawnionego przez wykreślenie wpisu: MANDAM Przedsiębiorstwo Produkcyjno Handlowe Spółka z o.o., Zabrze, Polska i dokonanie wpisu: Przedsiębiorstwo Produkcyjno Handlowe MANDAM Spółka z o.o., Gliwice, Polska.

**102578** 2005 08 16 A. Wprowadzono zmianę nazwy uprawnionego przez wykreślenie wpisu: Walkowiak Alina, Walkowiak Leszek EKOR P.P.H.U. Import-Eksport, Hurt-Detal Wytwórnia Nawozów S.C., Skórzewo, Polska i dokonanie wpisu: P.P.H.U. EKOR Alina Znamirowska-Walkowiak, Leszek Walkowiak Spółka Jawna, Skórzewo, Polska.

**102578** 2005 08 16 A. Wprowadzono zmianę nazwy uprawnionego przez wykreślenie wpisu: P.P.H.U. EKOR Alina Znamirowska-Walkowiak, Leszek Walkowiak Spółka Jawna, Skórzewo, Polska i dokonanie wpisu: EKOR Walkowiak Spółka Jawna, Skórzewo, Polska.

**102628** 2005 08 24 A. Wprowadzono zmianę siedziby uprawnionego przez wykreślenie wpisu: AVENTIS PASTEUR LIMITED /AVENTIS PASTEUR LIMITÉE, Willowdale, Kanada i dokonanie wpisu: AVENTIS PASTEUR LIMITED/AVENTIS PASTEUR LIMITÉE, Toronto, Kanada.

**102628** 2005 08 24 A. Wprowadzono zmianę nazwy uprawnionego przez wykreślenie wpisu: AVENTIS PASTEUR LIMITED (AVENTIS PASTEUR LIMITÉE, Toronto, Kanada i dokonanie wpisu: SANOFI PASTEUR LIMITED) SANOFI PASTEUR LIMITÉE, Toronto, Kanada.

**102806** 2005 08 03 A. Wprowadzono zmianę uprawnionego przez wykreślenie wpisu: Aventis CropScience Polska Sp. z o.o., Warszawa, Polska i dokonanie wpisu: Bayer Sp. z o.o., Warszawa, Polska.

**102809** 2005 08 03 A. Wprowadzono zmianę uprawnionego przez wykreślenie wpisu: Aventis CropScience Polska Sp. z o.o., Warszawa, Polska i dokonanie wpisu: Bayer Sp. z o.o., Warszawa, Polska.

**102856** 2005 08 10 A. Wprowadzono zmianę uprawnionego przez wykreślenie wpisu: BOURJOIS, Société anonyme, Neuilly Sur Seine, Francja i dokonanie wpisu: Bourjois (Société par actions simplifiée), Neuilly Sur Seine, Francja.

**102908** 2005 08 12 A. Wprowadzono zmianę nazwy i siedziby uprawnionego przez wykreślenie wpisu: Tao Ngoc Tu TAN VIET Biuro Handlu Zagranicznego, Restauracja Wietnamska, Gdańsk, Polska i dokonanie wpisu: Tao Ngoc Tu TAN VIET Biuro Handlu Zagranicznego, Łęgowo, Polska.

**103049** 2005 08 12 A. Wprowadzono zmianę nazwy i siedziby uprawnionego przez wykreślenie wpisu: Tao Ngoc Tu TAN VIET Biuro Handlu Zagranicznego, Restauracja Wietnamska, Gdańsk, Polska i dokonanie wpisu: Tao Ngoc Tu TAN VIET Biuro Handlu Zagranicznego, Łęgowo, Polska.

**103060** 2005 08 24 A. Wprowadzono zmianę nazwy uprawnionego przez wykreślenie wpisu: Dułacz Marta, Grabowska Krystyna MAKRA Przedsiębiorstwo Handlowo Usługowe Spółka Cywilna, Katowice, Polska i dokonanie wpisu: Przedsiębiorstwo Handlowo-Usługowe M. Dułacz - K. Grabowska MAKRA Spółka Jawna, Katowice, Polska.

**103060** 2005 08 24 A. Wprowadzono zmianę uprawnionego przez wykreślenie wpisu: Przedsiębiorstwo Handlowo-Usługowe M. Dułacz - K. Grabowska MAKRA Spółka Jawna, Katowice, Polska i dokonanie wpisu: Przedsiębiorstwo Produkcyjno-Handlowo-Usługowe MAKRA Spółka z ograniczoną odpowiedzialnością, Katowice, Polska.

**103253** 2005 08 11 A. Wprowadzono zmianę uprawnionego przez wykreślenie wpisu: Andrzej Ogrodnik TROPICAL, Chorzów, Polska i dokonanie wpisu: Tadeusz Ogrodnik TROPICAL, Chorzów, Polska.

**103528** 2005 08 24 A. Wprowadzono zmianę nazwy uprawnionego przez wykreślenie wpisu: LISNER Spółka z o.o., Poznań, Polska i dokonanie wpisu: UNIQ LISNER Spółka z ograniczoną odpowiedzialnością, Poznań, Polska.

**103629** 2005 08 09 A. Wprowadzono zmianę uprawnionego przez wykreślenie wpisu: Aral Aktiengesellschaft & company KG, Bochum, Niemcy i dokonanie wpisu: Deutsche BP AG, Hamburg, Niemcy.

**103698** 2005 08 03 A. Wprowadzono zmianę nazwy uprawnionego przez wykreślenie wpisu: Aventis CropScience Polska Sp.z o.o., Warszawa, Polska i dokonanie wpisu: Bayer Sp.z o.o., Warszawa, Polska.

**104021** 2005 08 24 A. Wprowadzono zmianę nazwy uprawnionego przez wykreślenie wpisu: Przedsiębiorstwo Farmaceutyczne ANPHARM Spółka Akcyjna, Warszawa, Polska i dokonanie wpisu: ANPHARM Przedsiębiorstwo Farmaceutyczne Spółka Akcyjna, Warszawa, Polska.

**104183** 2005 08 25 A. Wprowadzono zmianę uprawnionego przez wykreślenie wpisu: VINPOL Toruńskie Piwnice

Win Spółka z o.o., Toruń, Polska i dokonanie wpisu: Bartex s.c. Bogdan Bartol, Maria Bartol, Grzegorz Bartol, Paweł Bartol, Nowy Tomyśl, Polska.

**104183** 2005 08 25 A. Wprowadzono zmianę uprawnionego przez wykreślenie wpisu: Bartex s.c. Bogdan Bartol, Maria Bartol, Grzegorz Bartol, Paweł Bartol, Nowy Tomyśl, Polska i dokonanie wpisu: BARTEX – BARTOL SPÓŁKA JAWNA, Nowy Tomyśl, Polska.

**104591** 2005 08 09 A. Wprowadzono zmianę nazwy uprawnionego przez wykreślenie wpisu: Gierszyn Henryk, Ruszkowski Włodzimierz, Ziółek Zdzisław METAX S.C., Raszyn, Polska i dokonanie wpisu: Zakład Produkcyjno Handlowy METAX Zdzisław Ziółek Spółka Jawna, Raszyn, Polska.

**104592** 2005 08 09 A. Wprowadzono zmianę nazwy uprawnionego przez wykreślenie wpisu: Gierszyn Henryk, Ruszkowski Włodzimierz, Ziółek Zdzisław METAX S.C., Raszyn, Polska i dokonanie wpisu: Zakład Produkcyjno Handlowy METAX Zdzisław Ziółek Spółka Jawna, Raszyn, Polska.

**104677** 2005 08 11 A. Wprowadzono zmianę uprawnionego przez wykreślenie wpisu: Andrzej Ogrodnik TROPICAL, Chorzów, Polska i dokonanie wpisu: Tadeusz Ogrodnik TROPICAL, Chorzów, Polska.

**105088** 2005 08 12 A. Wprowadzono zmianę uprawnionego przez wykreślenie wpisu: ABT – Aufbereitungstechnik GmbH + company KG, Duisburg, Niemcy i dokonanie wpisu: ABT Aufbereitungstechnik Gesellschaft mit beschränkter Haftung, Duisburg, Niemcy.

**105428** 2005 08 10 A. Wprowadzono zmianę nazwy i siedziby uprawnionego przez wykreślenie wpisu: Stawiarska-Józwiak Anna Biuro Handlowe GUMBALL INTERNATIONAL, Warszawa, Polska i dokonanie wpisu: JAVEL POLSKA Anna Stawiarska-Józwiak, Michałowice, Polska.

**105428** 2005 08 10 A. Wprowadzono zmianę siedziby uprawnionego przez wykreślenie wpisu: JAVEL POLSKA Anna Stawiarska-Józwiak, Michałowice, Polska i dokonanie wpisu: JAVEL POLSKA Anna Stawiarska-Józwiak, Warszawa, Polska.

**105428** 2005 08 10 A. Wprowadzono zmianę uprawnionego przez wykreślenie wpisu: JAVEL POLSKA Anna Stawiarska-Józwiak, Warszawa, Polska i dokonanie wpisu: JAVEL POLSKA Wojciech Waclaw Józwiak, Warszawa, Polska.

**105526** 2005 08 10 B. Wprowadzono zmianę przez wykreślenie całego wykazu towarów i wszystkich klas towarowych i dokonanie wpisu: od dnia 2005-03-31: usługi w zakresie organizowania giełd samochodowych; usługi w zakresie obsługi i naprawy samochodów; usługi związane z parkowaniem samochodów; usługi w zakresie organizowania rajdów samochodowych o motocyklowych oraz organizowania zawodów sportowych i wystaw muzealnych; usługi w zakresie badań technicznych; klasy 35, 37, 39, 41, 42.

**106074** 2005 08 19 A. Wprowadzono zmianę nazwy uprawnionego przez wykreślenie wpisu: INŻBUD Przedsiębiorstwo Budownictwa Inżynieryjno-Hyrotechnicznego S.C. – Sztuka Ireneusz, Wojs Marek, Ustroń, Polska i dokonanie wpisu: Przedsiębiorstwo Budownictwa Inżynieryjno-Hyrotechnicznego INŻBUD I. Sztuka, M. Wojs Spółka Jawna, Ustroń, Polska.

**106526** 2005 08 10 A. Wprowadzono zmianę uprawnionego przez wykreślenie wpisu: EXCELLENT PROFILE S.C. Bogusław Grzybczyk, Krzysztof Rogoda, Tomasz Szczepocki, Edward Ziębicki, Kraków, Polska i dokonanie wpisu: EXCELLENT PROFILE Grzybczyk, Rogoda, Szczepocki, Ziębicki Spółka Jawna, Kraków, Polska.

**106598** 2005 08 12 A. Wprowadzono zmianę uprawnionego przez wykreślenie wpisu: TVN Spółka z o.o., Warszawa, Polska i dokonanie wpisu: TVN Spółka Akcyjna, Warszawa, Polska.

**106637** 2005 08 25 A. Wprowadzono zmianę uprawnionego przez wykreślenie wpisu: COORS WORLDWIDE, INC., Golden, Stany Zjednoczone Ameryki i dokonanie wpisu: Coors European Properties GmbH, Schaffhausen, Szwajcaria.

**106688** 2005 08 19 A. Wprowadzono zmianę nazwy uprawnionego przez wykreślenie wpisu: Firma Handlowa KrakChemia Spółka Akcyjna, Kraków, Polska i dokonanie wpisu: ALMA MARKET SPÓŁKA AKCYJNA, Kraków, Polska.

**106705** 2005 08 25 A. Wprowadzono zmianę nazwy uprawnionego przez wykreślenie wpisu: Łożyński Rafał Pracownia Usług Informatycznych VARICO Software & Hardware, Poznań, Polska i dokonanie wpisu: VARICO ... NA WSZYSTKO MAMY PROGRAM Łożyński Rafał, Poznań, Polska.

**106846** 2005 08 24 A. Wprowadzono zmianę uprawnionego przez wykreślenie wpisu: dr Zdrowie Spółka z o.o., Warszawa, Polska i dokonanie wpisu: „DR ZDROWIE” Spółka Akcyjna, Warszawa, Polska.

**106920** 2005 08 03 A. Wprowadzono zmianę uprawnionego przez wykreślenie wpisu: Aventis CropScience Polska Sp.z o.o., Warszawa, Polska i dokonanie wpisu: Bayer Sp.z o.o., Warszawa, Polska.

**106921** 2005 08 03 A. Wprowadzono zmianę uprawnionego przez wykreślenie wpisu: Aventis CropScience Polska Sp.z o.o., Warszawa, Polska i dokonanie wpisu: Bayer Sp.z o.o., Warszawa, Polska.

**106923** 2005 08 03 A. Wprowadzono zmianę uprawnionego przez wykreślenie wpisu: Aventis CropScience Polska Sp.z o.o., Warszawa, Polska i dokonanie wpisu: Bayer Sp.z o.o., Warszawa, Polska.

**106937** 2005 08 03 A. Wprowadzono zmianę uprawnionego przez wykreślenie wpisu: Aventis CropScience Polska Sp.z o.o., Warszawa, Polska i dokonanie wpisu: Bayer Sp. z o.o., Warszawa, Polska.

**107172** 2005 08 10 A. Wprowadzono zmianę nazwy uprawnionego przez wykreślenie wpisu: Chabior Adam, Warwas Marek P.H.U.P. „AMAR” S.C., Będzin, Polska i dokonanie wpisu: AMAR Adam Chabior, Marek Warwas Spółka Jawna, Będzin, Polska.

**107349** 2005 08 10 A. Wprowadzono zmianę nazwy uprawnionego przez wykreślenie wpisu: V & S Vin & Sprit Aktiebolag, Sztokholm, Szwecja i dokonanie wpisu: V & S Vin & Sprit Aktiebolag (publ), Sztokholm, Szwecja.

**107436** 2005 08 10 A. Wprowadzono zmianę nazwy uprawnionego przez wykreślenie wpisu: V & S Vin & Sprit Aktiebolag, Sztokholm, Szwecja i dokonanie wpisu: V & S Vin & Sprit Aktiebolag (publ), Sztokholm, Szwecja.

**107608** 2005 08 29 A. Wprowadzono zmianę nazwy uprawnionego przez wykreślenie wpisu: Zieliński Edward, Śmigierski Zygmunt Zakład Przetwórstwa Mięsnego GORRIDA, Nowe, Polska i dokonanie wpisu: Zakład Przetwórstwa Mięsnego CORRIDA Sp. J., Nowe, Polska.

**107655** 2005 08 09 A. Wprowadzono zmianę uprawnionego przez wykreślenie wpisu: Aral Aktiengesellschaft & Co.KG, Bochum, Niemcy i dokonanie wpisu: Deutsche BP AG, Hamburg, Niemcy.

**107848** 2005 08 09 A. Wprowadzono zmianę uprawnionego przez wykreślenie wpisu: E.I. du Pont de Nemours and Company;, Wilmington, Stany Zjednoczone Ameryki i dokonanie wpisu: INVISTA Technologies S.a.r.l., Wilmington, Stany Zjednoczone Ameryki.

**108016** 2005 08 25 A. Wprowadzono zmianę nazwy uprawnionego przez wykreślenie wpisu: Łożyński Rafał Pracownia Usług Informatycznych VARICO Software & Hardware, Poznań,

Polska i dokonanie wpisu: VARICO ... NA WSZYSTKO MAMY PROGRAM Łożyński Rafał, Poznań, Polska.

**108076** 2005 08 09 A. Wprowadzono zmianę nazwy uprawnionego przez wykreślenie wpisu: Tulip International A/S;, Viby J, Dania i dokonanie wpisu: TULIP INTERNATIONAL P/S, Viby J, Dania.

**108076** 2005 08 09 A. Wprowadzono zmianę nazwy i siedziby uprawnionego przez wykreślenie wpisu: TULIP INTERNATIONAL P/S, Viby J, Dania i dokonanie wpisu: TULIP FOOD COMPANY P/S, Randers, Dania.

**108358** 2005 08 19 A. Wprowadzono zmianę uprawnionego przez wykreślenie wpisu: Zawidzki Waldemar, Zawidzki Bolesław Przedsiębiorstwo Produkcyjno-Handlowo-Usługowe Spółka Cywilna WALDI, Leszno, Polska i dokonanie wpisu: Zawidzki Waldemar, Zawidzki Bolesław, Zawidzka Bożena Przedsiębiorstwo Produkcyjno-Handlowo-Usługowe Spółka Cywilna WALDI, Leszno, Polska.

**108358** 2005 08 19 A. Wprowadzono zmianę uprawnionego przez wykreślenie wpisu: Zawidzki Waldemar, Zawidzki Bolesław, Zawidzka Bożena Przedsiębiorstwo Produkcyjno-Handlowo-Usługowe Spółka Cywilna WALDI, Leszno, Polska i dokonanie wpisu: Zawidzki Waldemar, Zawidzka Bożena Przedsiębiorstwo Produkcyjno-Handlowo-Usługowe Spółka Cywilna WALDI, Leszno, Polska.

**108358** 2005 08 19 A. Wprowadzono zmianę uprawnionego przez wykreślenie wpisu: Zawidzki Waldemar, Zawidzka Bożena Przedsiębiorstwo Produkcyjno-Handlowo-Usługowe Spółka Cywilna WALDI, Leszno, Polska i dokonanie wpisu: Zawidzki Waldemar, Zawidzka Bożena, Zawidzka Irena Przedsiębiorstwo Produkcyjno-Handlowo-Usługowe Spółka Cywilna WALDI, Leszno, Polska.

**108358** 2005 08 19 A. Wprowadzono zmianę nazwy uprawnionego przez wykreślenie wpisu: Zawidzki Waldemar, Zawidzka Bożena, Zawidzka Irena Przedsiębiorstwo Produkcyjno-Handlowo-Usługowe Spółka Cywilna WALDI, Leszno, Polska i dokonanie wpisu: Przedsiębiorstwo Produkcyjno-Handlowo-Usługowe WALDI Waldemar Zawidzki, Bożena Zawidzka, Irena Zawidzka Spółka Jawna, Leszno, Polska.

**108510** 2005 08 25 A. Wprowadzono zmianę nazwy uprawnionego przez wykreślenie wpisu: Łożyński Rafał Pracownia Usług Informatycznych VARICO Software & Hardware, Poznań, Polska i dokonanie wpisu: VARICO ... NA WSZYSTKO MAMY PROGRAM Łożyński Rafał, Poznań, Polska.

**108636** 2005 08 09 A. Wprowadzono zmianę uprawnionego przez wykreślenie wpisu: E.I. du Pont de Nemours and Company;, Wilmington, Stany Zjednoczone Ameryki i dokonanie wpisu: INVISTA Technologies S.a.r.l., Wilmington, Stany Zjednoczone Ameryki.

**108993** 2005 08 19 A. Wprowadzono zmianę nazwy uprawnionego przez wykreślenie wpisu: Przedsiębiorstwo Wielobranżowe TRUST Spółka z o.o., Poznań, Polska i dokonanie wpisu: Przedsiębiorstwo Inżynieryjne TRUST Spółka z o.o., Poznań, Polska.

**109443** 2005 08 31 A. Wprowadzono zmianę nazwy uprawnionego przez wykreślenie wpisu: ZIELONA BUDKA - Zbigniew Grycan Spółka Akcyjna, Warszawa, Polska i dokonanie wpisu: ZIELONA BUDKA SPÓŁKA AKCYJNA, Warszawa, Polska.

**109445** 2005 08 31 A. Wprowadzono zmianę nazwy uprawnionego przez wykreślenie wpisu: ZIELONA BUDKA - Zbigniew Grycan Spółka Akcyjna, Warszawa, Polska i dokonanie wpisu: ZIELONA BUDKA SPÓŁKA AKCYJNA, Warszawa, Polska.

**109601** 2005 08 31 A. Wprowadzono zmianę nazwy uprawnionego przez wykreślenie wpisu: ZIELONA BUDKA - Zbigniew

Grycan Spółka Akcyjna, Warszawa, Polska i dokonanie wpisu: ZIELONA BUDKA SPÓŁKA AKCYJNA, Warszawa, Polska.

**110266** 2005 08 31 A. Wprowadzono zmianę nazwy uprawnionego przez wykreślenie wpisu: „JUSTUS” Spółka z ograniczoną odpowiedzialnością, Poznań, Polska i dokonanie wpisu: „KRENIG” SPÓŁKA Z OGRANICZONĄ ODPOWIEDZIALNOŚCIĄ, Poznań, Polska.

**110267** 2005 08 31 A. Wprowadzono zmianę nazwy uprawnionego przez wykreślenie wpisu: „JUSTUS” Spółka z ograniczoną odpowiedzialnością, Poznań, Polska i dokonanie wpisu: „KRENIG” SPÓŁKA Z OGRANICZONĄ ODPOWIEDZIALNOŚCIĄ, Poznań, Polska.

**110927** 2005 08 11 A. Wprowadzono zmianę uprawnionego przez wykreślenie wpisu: Andrzej Ogrodnik TROPICAL, Chorzów, Polska i dokonanie wpisu: Tadeusz Ogrodnik TROPICAL, Chorzów, Polska.

**110995** 2005 08 11 A. Wprowadzono zmianę uprawnionego przez wykreślenie wpisu: Andrzej Ogrodnik TROPICAL, Chorzów, Polska i dokonanie wpisu: Tadeusz Ogrodnik TROPICAL, Chorzów, Polska.

**111156** 2005 08 08 A. Wprowadzono zmianę uprawnionego przez wykreślenie wpisu: Aral Aktiengesellschaft & Co.KG, Bochum, Niemcy i dokonanie wpisu: Deutsche BP AG, Hamburg, Niemcy.

**111199** 2005 08 09 A. Wprowadzono zmianę nazwy uprawnionego przez wykreślenie wpisu: INTERLAS S.C. Stanisław Wnuk, Danuta Wnuk Przedsiębiorstwo Handlowo-Produkcyjne, Dębowa Góra, Polska i dokonanie wpisu: INTERLAS S.C. Stanisław Wnuk i Danuta Wnuk, Dębowa Góra, Polska.

**111223** 2005 08 12 A. Wprowadzono zmianę uprawnionego przez wykreślenie wpisu: PRASA POZNAŃSKA Sp. z o.o., Poznań, Polska i dokonanie wpisu: Oficyna Wydawnicza Głos Wielkopolski Spółka z o.o., Poznań, Polska.

**111223** 2005 08 12 A. Wprowadzono zmianę nazwy uprawnionego przez wykreślenie wpisu: Oficyna Wydawnicza Głos Wielkopolski Spółka z o.o., Poznań, Polska i dokonanie wpisu: Oficyna Wydawnicza Wielkopolski Spółka z o.o., Poznań, Polska.

**111823** 2005 08 11 A. Wprowadzono zmianę uprawnionego przez wykreślenie wpisu: Andrzej Ogrodnik TROPICAL, Chorzów, Polska i dokonanie wpisu: Tadeusz Ogrodnik TROPICAL, Chorzów, Polska.

**111824** 2005 08 11 A. Wprowadzono zmianę uprawnionego przez wykreślenie wpisu: Andrzej Ogrodnik TROPICAL, Chorzów, Polska i dokonanie wpisu: Tadeusz Ogrodnik TROPICAL, Chorzów, Polska.

**111825** 2005 08 11 A. Wprowadzono zmianę uprawnionego przez wykreślenie wpisu: Andrzej Ogrodnik TROPICAL, Chorzów, Polska i dokonanie wpisu: Tadeusz Ogrodnik TROPICAL, Chorzów, Polska.

**112683** 2005 08 25 A. Wprowadzono zmianę uprawnionego przez wykreślenie wpisu: COORS WORLDWIDE, INC., Golden, Stany Zjednoczone Ameryki i dokonanie wpisu: Coors European Properties GmbH, Schaffhausen, Szwajcaria.

**112958** 2005 08 11 A. Wprowadzono zmianę uprawnionego przez wykreślenie wpisu: Andrzej Ogrodnik TROPICAL, Chorzów, Polska i dokonanie wpisu: Tadeusz Ogrodnik TROPICAL, Chorzów, Polska.

**115821** 2005 08 25 A. Wprowadzono zmianę uprawnionego przez wykreślenie wpisu: COORS WORLDWIDE, INC., Golden, Stany Zjednoczone Ameryki i dokonanie wpisu: Coors European Properties GmbH, Schaffhausen, Szwajcaria.

**116242** 2005 08 12 A. Wprowadzono zmianę uprawnionego przez wykreślenie wpisu: TVN Spółka z ograniczoną odpowiedzialnością, Warszawa, Polska i dokonanie wpisu: TVN Spółka Akcyjna, Warszawa, Polska.

**116899** 2005 08 08 A. Wprowadzono zmianę uprawnionego przez wykreślenie wpisu: E.I. du Pont de Nemours and Company, Wilmington, Stany Zjednoczone Ameryki i dokonanie wpisu: INVISTA Technologies S.a.r.l., Wilmington, Stany Zjednoczone Ameryki.

**117320** 2005 08 31 A. Wprowadzono zmianę nazwy uprawnionego przez wykreślenie wpisu: Grycan Zbigniew Zielona Budka Spółka Akcyjna, Warszawa, Polska i dokonanie wpisu: ZIELONA BUDKA SPÓŁKA AKCYJNA, Warszawa, Polska.

**117321** 2005 08 31 A. Wprowadzono zmianę nazwy uprawnionego przez wykreślenie wpisu: Grycan Zbigniew Zielona Budka Spółka Akcyjna, Warszawa, Polska i dokonanie wpisu: ZIELONA BUDKA SPÓŁKA AKCYJNA, Warszawa, Polska.

**117322** 2005 08 31 A. Wprowadzono zmianę nazwy uprawnionego przez wykreślenie wpisu: Grycan Zbigniew Zielona Budka Spółka Akcyjna, Warszawa, Polska i dokonanie wpisu: ZIELONA BUDKA SPÓŁKA AKCYJNA, Warszawa, Polska.

**117493** 2005 08 31 A. Wprowadzono zmianę nazwy uprawnionego przez wykreślenie wpisu: ZIELONA BUDKA Zbigniew Grycan Spółka Akcyjna, Warszawa, Polska i dokonanie wpisu: ZIELONA BUDKA SPÓŁKA AKCYJNA, Warszawa, Polska.

**117494** 2005 08 31 A. Wprowadzono zmianę nazwy uprawnionego przez wykreślenie wpisu: ZIELONA BUDKA Zbigniew Grycan Spółka Akcyjna, Warszawa, Polska i dokonanie wpisu: ZIELONA BUDKA SPÓŁKA AKCYJNA, Warszawa, Polska.

**117782** 2005 08 25 A. Wprowadzono zmianę uprawnionego przez wykreślenie wpisu: COORS WORLDWIDE, INC., Golden, Stany Zjednoczone Ameryki i dokonanie wpisu: Coors European Properties GmbH, Schaffhausen, Szwajcaria.

**118295** 2005 08 24 A. Wprowadzono zmianę nazwy uprawnionego przez wykreślenie wpisu: Łożyński Rafał Pracownia Usług Informatycznych Varico, Poznań, Polska i dokonanie wpisu: VARICO ... NA WSZYSTKO MAMY PROGRAM Łożyński Rafał, Poznań, Polska.

**120489** 2005 08 04 A. Wprowadzono zmianę nazwy uprawnionego przez wykreślenie wpisu: Cajdler Tomasz, Piotr Kurowski TOMTEX Wielobranżowe Przedsiębiorstwo Produkcyjno Handlowo Usługowe S.C., Zgierz, Polska i dokonanie wpisu: TOMASZ CAJDLER, PIOTR KUROWSKI „TOMTEX” SPÓŁKA JAWNA, Zgierz, Polska.

**121615** 2005 08 04 A. Wprowadzono zmianę uprawnionego przez wykreślenie wpisu: Baker & McKenzie (Illinois partnership), Chicago, Stany Zjednoczone Ameryki i dokonanie wpisu: Baker & McKenzie LLP, Chicago, Stany Zjednoczone Ameryki.

**121626** 2005 08 04 A. Wprowadzono zmianę uprawnionego przez wykreślenie wpisu: Baker & McKenzie (Illinois partnership), Chicago, Stany Zjednoczone Ameryki i dokonanie wpisu: Baker & McKenzie LLP, Chicago, Stany Zjednoczone Ameryki.

**121627** 2005 08 04 A. Wprowadzono zmianę uprawnionego przez wykreślenie wpisu: Baker & McKenzie (Illinois partnership), Chicago, Stany Zjednoczone Ameryki i dokonanie wpisu: Baker & McKenzie LLP, Chicago, Stany Zjednoczone Ameryki.

**121833** 2005 08 04 A. Wprowadzono zmianę uprawnionego przez wykreślenie wpisu: Baker & McKenzie (Illinois partnership), Chicago, Stany Zjednoczone Ameryki i dokonanie wpisu: Baker & McKenzie LLP, Chicago, Stany Zjednoczone Ameryki.

**121834** 2005 08 04 A. Wprowadzono zmianę uprawnionego przez wykreślenie wpisu: Baker & McKenzie (Illinois partnership), Chicago, Stany Zjednoczone Ameryki i dokonanie wpisu: Baker & McKenzie LLP, Chicago, Stany Zjednoczone Ameryki.

**121840** 2005 08 04 A. Wprowadzono zmianę uprawnionego przez wykreślenie wpisu: Baker & McKenzie (Illinois partnership), Chicago, Stany Zjednoczone Ameryki i dokonanie wpisu: Baker & McKenzie LLP, Chicago, Stany Zjednoczone Ameryki.

**123325** 2005 08 11 A. Wprowadzono zmianę uprawnionego przez wykreślenie wpisu: Andrzej Ogrodnik TROPICAL, Chorzów, Polska i dokonanie wpisu: Tadeusz Ogrodnik TROPICAL, Chorzów, Polska.

**123823** 2005 08 12 A. Wprowadzono zmianę uprawnionego przez wykreślenie wpisu: TVN Spółka z ograniczoną odpowiedzialnością, Warszawa, Polska i dokonanie wpisu: TVN Spółka Akcyjna, Warszawa, Polska.

**123824** 2005 08 12 A. Wprowadzono zmianę uprawnionego przez wykreślenie wpisu: TVN Spółka z ograniczoną odpowiedzialnością, Warszawa, Polska i dokonanie wpisu: TVN Spółka Akcyjna, Warszawa, Polska.

**123825** 2005 08 12 A. Wprowadzono zmianę uprawnionego przez wykreślenie wpisu: TVN Spółka z ograniczoną odpowiedzialnością, Warszawa, Polska i dokonanie wpisu: TVN Spółka Akcyjna, Warszawa, Polska.

**123856** 2005 08 12 A. Wprowadzono zmianę uprawnionego przez wykreślenie wpisu: TVN Spółka z ograniczoną odpowiedzialnością, Warszawa, Polska i dokonanie wpisu: TVN Spółka Akcyjna, Warszawa, Polska.

**123857** 2005 08 12 A. Wprowadzono zmianę uprawnionego przez wykreślenie wpisu: TVN Spółka z ograniczoną odpowiedzialnością, Warszawa, Polska i dokonanie wpisu: TVN Spółka Akcyjna, Warszawa, Polska.

**123858** 2005 08 12 A. Wprowadzono zmianę uprawnionego przez wykreślenie wpisu: TVN Spółka z ograniczoną odpowiedzialnością, Warszawa, Polska i dokonanie wpisu: TVN Spółka Akcyjna, Warszawa, Polska.

**123859** 2005 08 12 A. Wprowadzono zmianę uprawnionego przez wykreślenie wpisu: TVN Spółka z ograniczoną odpowiedzialnością, Warszawa, Polska i dokonanie wpisu: TVN Spółka Akcyjna, Warszawa, Polska.

**124552** 2005 08 12 A. Wprowadzono zmianę uprawnionego przez wykreślenie wpisu: TVN Spółka z ograniczoną odpowiedzialnością, Warszawa, Polska i dokonanie wpisu: TVN Spółka Akcyjna, Warszawa, Polska.

**125206** 2005 08 12 A. Wprowadzono zmianę uprawnionego przez wykreślenie wpisu: TVN Spółka z ograniczoną odpowiedzialnością, Warszawa, Polska i dokonanie wpisu: TVN Spółka Akcyjna, Warszawa, Polska.

**125221** 2005 08 12 A. Wprowadzono zmianę uprawnionego przez wykreślenie wpisu: TVN Spółka z ograniczoną odpowiedzialnością, Warszawa, Polska i dokonanie wpisu: TVN Spółka Akcyjna, Warszawa, Polska.

**125794** 2005 08 24 A. Wprowadzono zmianę nazwy uprawnionego przez wykreślenie wpisu: Łożyński Rafał Pracownia Usług Informatycznych Varico, Poznań, Polska i dokonanie wpisu: VARICO...NA WSZYSTKO MAMY PROGRAM Łożyński Rafał, Poznań, Polska.

**125797** 2005 08 24 A. Wprowadzono zmianę nazwy uprawnionego przez wykreślenie wpisu: Łożyński Rafał Pracownia Usług Informatycznych - Varico, Poznań, Polska i dokonanie wpi-

su: VARICO...NA WSZYSTKO MAMY PROGRAM Łożyński Rafał, Poznań, Polska.

**125798** 2005 08 24 A. Wprowadzono zmianę nazwy uprawnionego przez wykreślenie wpisu: Łożyński Rafał Pracownia Usług Informatycznych - Varico, Poznań, Polska i dokonanie wpisu: VARICO...NA WSZYSTKO MAMY PROGRAM Łożyński Rafał, Poznań, Polska.

**125799** 2005 08 24 A. Wprowadzono zmianę nazwy uprawnionego przez wykreślenie wpisu: Łożyński Rafał Pracownia Usług Informatycznych Varico, Poznań, Polska i dokonanie wpisu: VARICO...NA WSZYSTKO MAMY PROGRAM Łożyński Rafał, Poznań, Polska.

**125800** 2005 08 24 A. Wprowadzono zmianę nazwy uprawnionego przez wykreślenie wpisu: Łożyński Rafał Pracownia Usług Informatycznych Varico, Poznań, Polska i dokonanie wpisu: VARICO...NA WSZYSTKO MAMY PROGRAM Łożyński Rafał, Poznań, Polska.

**125801** 2005 08 24 A. Wprowadzono zmianę nazwy uprawnionego przez wykreślenie wpisu: Łożyński Rafał Pracownia Usług Informatycznych Varico, Poznań, Polska i dokonanie wpisu: VARICO...NA WSZYSTKO MAMY PROGRAM Łożyński Rafał, Poznań, Polska.

**125802** 2005 08 24 A. Wprowadzono zmianę nazwy uprawnionego przez wykreślenie wpisu: Łożyński Rafał Pracownia Usług Informatycznych Varico, Poznań, Polska i dokonanie wpisu: VARICO...NA WSZYSTKO MAMY PROGRAM Łożyński Rafał, Poznań, Polska.

**125803** 2005 08 24 A. Wprowadzono zmianę nazwy uprawnionego przez wykreślenie wpisu: Łożyński Rafał Pracownia Usług Informatycznych Varico, Poznań, Polska i dokonanie wpisu: VARICO...NA WSZYSTKO MAMY PROGRAM Łożyński Rafał, Poznań, Polska.

**126035** 2005 08 10 A. Wprowadzono zmianę nazwy uprawnionego przez wykreślenie wpisu: V & S Vin & Sprit Aktiebolag, Sztokholm, Szwecja i dokonanie wpisu: V & S Vin & Sprit Aktiebolag (publ), Sztokholm, Szwecja.

**126426** 2005 08 16 A. Wprowadzono zmianę nazwy uprawnionego przez wykreślenie wpisu: Grochowski Waldemar Firma BROKAT, Kołobrzeg, Polska i dokonanie wpisu: „BROKAT” Fabryka Okien Waldemar Grochowski, Kołobrzeg, Polska.

**126819** 2005 08 03 A. Wprowadzono zmianę nazwy uprawnionego przez wykreślenie wpisu: Olbromski Tadeusz, Gabara Mariola INWIT S.C., Ksawerów, Polska i dokonanie wpisu: INWIT-ARMATURA S.C. Mariola Gabara, Tadeusz Olbromski, Ksawerów, Polska.

**126820** 2005 08 03 A. Wprowadzono zmianę nazwy uprawnionego przez wykreślenie wpisu: Olbromski Tadeusz, Gabara Mariola INWIT S.C., Ksawerów, Polska i dokonanie wpisu: INWIT-ARMATURA S.C. Mariola Gabara, Tadeusz Olbromski, Ksawerów, Polska.

**126876** 2005 08 04 A. Wprowadzono zmianę uprawnionego przez wykreślenie wpisu: TEMAG-AMA SA, Chełmża, Polska i dokonanie wpisu: „GAMET” SPÓŁKA Z OGRANICZONĄ ODPOWIEDZIALNOŚCIĄ, Toruń, Polska.

**127058** 2005 08 24 A. Wprowadzono zmianę nazwy uprawnionego przez wykreślenie wpisu: Aventis CropScience SA, Lyon, Francja i dokonanie wpisu: Bayer CropScience SA, Lyon, Francja.

**127098** 2005 08 04 A. Wprowadzono zmianę nazwy i siedziby uprawnionego przez wykreślenie wpisu: TEDEX Spółka z o.o., Piaseczno, Polska i dokonanie wpisu: TEDEX SPEDITION

SPÓŁKA Z OGRANICZONĄ ODPOWIEDZIALNOŚCIĄ, Stara Iwiczna, Polska.

**127098** 2005 08 04 A. Wprowadzono zmianę uprawnionego przez wykreślenie wpisu: TEDEX SPEDITION SPÓŁKA Z OGRANICZONĄ ODPOWIEDZIALNOŚCIĄ, Stara Iwiczna, Polska i dokonanie wpisu: TEDEX PRODUCTION SPÓŁKA Z OGRANICZONĄ ODPOWIEDZIALNOŚCIĄ, Cygan, Polska.

**127806** 2005 08 24 A. Wprowadzono zmianę nazwy uprawnionego przez wykreślenie wpisu: Łożyński Rafał Pracownia Usług Informatycznych Varico, Poznań, Polska i dokonanie wpisu: VARICO ... NA WSZYSTKO MAMY PROGRAM Łożyński Rafał, Poznań, Polska.

**129107** 2005 08 11 A. Wprowadzono zmianę uprawnionego przez wykreślenie wpisu: Andrzej Ogrodnik TROPICAL, Chorzów, Polska i dokonanie wpisu: Tadeusz Ogrodnik TROPICAL, Chorzów, Polska.

**129237** 2005 08 11 A. Wprowadzono zmianę uprawnionego przez wykreślenie wpisu: Andrzej Ogrodnik TROPICAL, Chorzów, Polska i dokonanie wpisu: Tadeusz Ogrodnik TROPICAL, Chorzów, Polska.

**129238** 2005 08 11 A. Wprowadzono zmianę uprawnionego przez wykreślenie wpisu: Andrzej Ogrodnik TROPICAL, Chorzów, Polska i dokonanie wpisu: Tadeusz Ogrodnik TROPICAL, Chorzów, Polska.

**129713** 2005 08 11 A. Wprowadzono zmianę uprawnionego przez wykreślenie wpisu: Andrzej Ogrodnik TROPICAL, Chorzów, Polska i dokonanie wpisu: Tadeusz Ogrodnik TROPICAL, Chorzów, Polska.

**129714** 2005 08 11 A. Wprowadzono zmianę uprawnionego przez wykreślenie wpisu: Andrzej Ogrodnik TROPICAL, Chorzów, Polska i dokonanie wpisu: Tadeusz Ogrodnik TROPICAL, Chorzów, Polska.

**129715** 2005 08 11 A. Wprowadzono zmianę uprawnionego przez wykreślenie wpisu: Andrzej Ogrodnik TROPICAL, Chorzów, Polska i dokonanie wpisu: Tadeusz Ogrodnik TROPICAL, Chorzów, Polska.

**129881** 2005 08 11 A. Wprowadzono zmianę uprawnionego przez wykreślenie wpisu: Andrzej Ogrodnik TROPICAL, Chorzów, Polska i dokonanie wpisu: Tadeusz Ogrodnik TROPICAL, Chorzów, Polska.

**129891** 2005 08 11 A. Wprowadzono zmianę uprawnionego przez wykreślenie wpisu: Andrzej Ogrodnik TROPICAL, Chorzów, Polska i dokonanie wpisu: Tadeusz Ogrodnik TROPICAL, Chorzów, Polska.

**130342** 2005 08 17 A. Wprowadzono zmianę uprawnionego przez wykreślenie wpisu: Tequila Cuervo S.A. de C.V., Jalisco, Meksyk i dokonanie wpisu: Ex Hacienda Los Camichines, S.A. de C.V., Jalisco, Meksyk.

**131721** 2005 08 10 A. Wprowadzono zmianę uprawnionego przez wykreślenie wpisu: Posten AB, Sztokholm, Szwecja i dokonanie wpisu: GeoPost (Central Europe) GmbH, Aschaffenburg, Niemcy.

**131755** 2005 08 10 A. Wprowadzono zmianę uprawnionego przez wykreślenie wpisu: E.I. du Pont de Nemours and Company, Wilmington, Stany Zjednoczone Ameryki i dokonanie wpisu: INVISTA Technologies S.a.r.l., Wilmington, Stany Zjednoczone Ameryki.

**131952** 2005 08 11 A. Wprowadzono zmianę uprawnionego przez wykreślenie wpisu: Andrzej Ogrodnik TROPICAL, Chorzów, Polska i dokonanie wpisu: Tadeusz Ogrodnik TROPICAL, Chorzów, Polska.

**133414** 2005 08 11 A. Wprowadzono zmianę uprawnionego przez wykreślenie wpisu: Andrzej Ogrodnik TROPICAL, Chorzów, Polska i dokonanie wpisu: Tadeusz Ogrodnik TROPICAL, Chorzów, Polska.

**133415** 2005 08 11 A. Wprowadzono zmianę uprawnionego przez wykreślenie wpisu: Andrzej Ogrodnik TROPICAL, Chorzów, Polska i dokonanie wpisu: Tadeusz Ogrodnik TROPICAL, Chorzów, Polska.

**133416** 2005 08 11 A. Wprowadzono zmianę uprawnionego przez wykreślenie wpisu: Andrzej Ogrodnik TROPICAL, Chorzów, Polska i dokonanie wpisu: Tadeusz Ogrodnik TROPICAL, Chorzów, Polska.

**133423** 2005 08 04 A. Wprowadzono zmianę uprawnionego przez wykreślenie wpisu: HDS POLSKA Spółka z o.o., Warszawa, Polska i dokonanie wpisu: INMEDIO S.A., Paryż, Francja.

**133439** 2005 08 03 A. Wprowadzono zmianę uprawnionego przez wykreślenie wpisu: Aventis CropScience Polska Spółka z o.o., Warszawa, Polska i dokonanie wpisu: Bayer Spółka z o.o., Warszawa, Polska.

**133440** 2005 08 03 A. Wprowadzono zmianę uprawnionego przez wykreślenie wpisu: Aventis CropScience Polska Spółka z o.o., Warszawa, Polska i dokonanie wpisu: Bayer Spółka z o.o., Warszawa, Polska.

**133779** 2005 08 04 A. Wprowadzono zmianę nazwy i siedziby uprawnionego przez wykreślenie wpisu: TEDEX Spółka z o.o., Piaseczno, Polska i dokonanie wpisu: TEDEX SPEDITION SPÓŁKA Z OGRANICZONĄ ODPOWIEDZIALNOŚCIĄ, Stara Iwiczna, Polska.

**133779** 2005 08 04 A. Wprowadzono zmianę uprawnionego przez wykreślenie wpisu: TEDEX SPEDITION SPÓŁKA Z OGRANICZONĄ ODPOWIEDZIALNOŚCIĄ, Stara Iwiczna, Polska i dokonanie wpisu: „TEDEX PRODUCTION” SPÓŁKA Z OGRANICZONĄ ODPOWIEDZIALNOŚCIĄ, Cygan, Polska.

**133933** 2005 08 16 A. Wprowadzono zmianę uprawnionego przez wykreślenie wpisu: DEGA Spółka Cywilna Przedsiębiorstwo Produkcyjno-Handlowo-Usługowe Modlińska Emilia, Modliński Krzysztof, Borowski Andrzej, Oblawski Stanisław, Karnieszewice, Polska i dokonanie wpisu: „DEGA” Zakład Pracy Chronionej Spółka z o.o., Karnieszewice, Polska.

**134051** 2005 08 04 A. Wprowadzono zmianę uprawnionego przez wykreślenie wpisu: KAMA FOODS Spółka Akcyjna, 02-001 Warszawa Al. Jerozolimskie 81, Polska i dokonanie wpisu: EWICO SPÓŁKA Z OGRANICZONĄ ODPOWIEDZIALNOŚCIĄ, 49-300 Brzeg ul. Ziemi Tarnowskiej 3, Polska.

**134053** 2005 08 04 A. Wprowadzono zmianę uprawnionego przez wykreślenie wpisu: KAMA FOODS Spółka Akcyjna, 02-001 Warszawa Al. Jerozolimskie 81, Polska i dokonanie wpisu: EWICO SPÓŁKA Z OGRANICZONĄ ODPOWIEDZIALNOŚCIĄ, 49-300 Brzeg ul. Ziemi Tarnowskiej 3, Polska.

**134339** 2005 08 11 A. Wprowadzono zmianę uprawnionego przez wykreślenie wpisu: „TROPICAL” Andrzej Ogrodnik, 41-500 Chorzów ul. Wolności 69, Polska i dokonanie wpisu: Tadeusz Ogrodnik TROPICAL, 41-500 Chorzów ul. Wolności 69, Polska.

**134340** 2005 08 11 A. Wprowadzono zmianę uprawnionego przez wykreślenie wpisu: „TROPICAL” Andrzej Ogrodnik, 41-500 Chorzów ul. Wolności 69, Polska i dokonanie wpisu: Tadeusz Ogrodnik TROPICAL, 41-500 Chorzów ul. Wolności 69, Polska.

**134341** 2005 08 11 A. Wprowadzono zmianę uprawnionego przez wykreślenie wpisu: „TROPICAL” Andrzej Ogrodnik, 41-500 Chorzów ul. Wolności 69, Polska i dokonanie wpisu: Tadeusz Ogrodnik TROPICAL, 41-500 Chorzów ul. Wolności 69, Polska.

**134355** 2005 08 11 A. Wprowadzono zmianę uprawnionego przez wykreślenie wpisu: Andrzej Ogrodnik TROPICAL, 41-500 Chorzów ul. Wolności 69, Polska i dokonanie wpisu: Tadeusz Ogrodnik TROPICAL, 41-500 Chorzów ul. Wolności 69, Polska.

**134582** 2005 08 24 A. Wprowadzono zmianę nazwy uprawnionego przez wykreślenie wpisu: Aventis CropScience SA, 55, avenue René Cassin 69009 Lyon, Francja i dokonanie wpisu: Bayer CropScience SA, 55, avenue René Cassin 69009 Lyon, Francja.

**134786** 2005 08 04 A. Wprowadzono zmianę nazwy i siedziby uprawnionego przez wykreślenie wpisu: TEDEX Spółka z o.o., 05-500 Piaseczno ul. Gen. Okulickiego 4, Polska i dokonanie wpisu: TEDEX SPEDITION SPÓŁKA Z OGRANICZONĄ ODPOWIEDZIALNOŚCIĄ, 05-500 Piaseczno Stara Iwiczna ul. Nowa 17, Polska.

**134786** 2005 08 04 A. Wprowadzono zmianę uprawnionego przez wykreślenie wpisu: TEDEX SPEDITION SPÓŁKA Z OGRANICZONĄ ODPOWIEDZIALNOŚCIĄ, 05-500 Piaseczno Stara Iwiczna ul. Nowa 17, Polska i dokonanie wpisu: TEDEX PRODUCTION SPÓŁKA Z OGRANICZONĄ ODPOWIEDZIALNOŚCIĄ, 97-200 Tomaszów Mazowiecki Cygan 2, Polska.

**135111** 2005 08 31 A. Wprowadzono zmianę adresu uprawnionego przez wykreślenie wpisu: EKO Spółka z ograniczoną odpowiedzialnością, 51-423 Wrocław ul. Olsztyńska 43-45, Polska i dokonanie wpisu: EKO Spółka z ograniczoną odpowiedzialnością, 51-114 Wrocław ul. Paprotna 3, Polska.

**135111** 2005 08 31 A. Wprowadzono zmianę uprawnionego przez wykreślenie wpisu: EKO Spółka z ograniczoną odpowiedzialnością, 51-114 Wrocław ul. Paprotna 3, Polska i dokonanie wpisu: EKO HOLDING Sp. z o.o., 51-114 Wrocław ul. Paprotna 3, Polska.

**135112** 2005 08 31 A. Wprowadzono zmianę adresu uprawnionego przez wykreślenie wpisu: EKO Spółka z ograniczoną odpowiedzialnością, 51-423 Wrocław ul. Olsztyńska 43-45, Polska i dokonanie wpisu: EKO Spółka z ograniczoną odpowiedzialnością, 51-114 Wrocław ul. Paprotna 3, Polska.

**135112** 2005 08 31 A. Wprowadzono zmianę uprawnionego przez wykreślenie wpisu: EKO Spółka z ograniczoną odpowiedzialnością, 51-114 Wrocław ul. Paprotna 3, Polska i dokonanie wpisu: EKO HOLDING Sp. z o.o., 51-114 Wrocław ul. Paprotna 3, Polska.

**135268** 2005 08 08 A. Wprowadzono zmianę nazwy uprawnionego przez wykreślenie wpisu: CHANEL S.A., Burgstrasse Glaris, Szwajcaria i dokonanie wpisu: Chanel SARL, Burgstrasse 26 CH-8750 Glaris, Szwajcaria.

**135808** 2005 08 11 A. Wprowadzono zmianę uprawnionego przez wykreślenie wpisu: Andrzej Ogrodnik TROPICAL, 41-500 Chorzów ul. Wolności 69, Polska i dokonanie wpisu: Tadeusz Ogrodnik TROPICAL, 41-500 Chorzów ul. Wolności 69, Polska.

**135831** 2005 08 11 A. Wprowadzono zmianę uprawnionego przez wykreślenie wpisu: Andrzej Ogrodnik TROPICAL, 41-500 Chorzów ul. Wolności 69, Polska i dokonanie wpisu: Tadeusz Ogrodnik TROPICAL, 41-500 Chorzów ul. Wolności 69, Polska.

**135832** 2005 08 11 A. Wprowadzono zmianę uprawnionego przez wykreślenie wpisu: Andrzej Ogrodnik TROPICAL, 41-500 Chorzów ul. Wolności 69, Polska i dokonanie wpisu: Tadeusz Ogrodnik TROPICAL, 41-500 Chorzów ul. Wolności 69, Polska.

**136142** 2005 08 10 A. Wprowadzono zmianę nazwy uprawnionego przez wykreślenie wpisu: V & S VIN & SPRIT AB, Ingenjörsvägen 2 S-117 97 Sztokholm, Szwecja i dokonanie wpisu: V & S Vin & Sprit Aktiebolag (publ), Arstaangsvägen 19 A S-117 97 Sztokholm, Szwecja.

**136318** 2005 08 25 A. Wprowadzono zmianę uprawnionego przez wykreślenie wpisu: POZWIN Spółka z o.o., 62-074 Otusz, Skrzynki k/Stęszewa ul. Dworcowa 8, Polska i dokonanie wpisu: BARTEX – BARTOL SPÓŁKA JAWNA, 64-300 Nowy Tomyśl, ul. Paproć 111, Polska.

**136419** 2005 08 24 A. Wprowadzono zmianę nazwy i adresu uprawnionego przez wykreślenie wpisu: A.A. FERREIRA, S.A., Rua da Carvalhosa, 19 Vila Nova de Gaia, Portugalia i dokonanie wpisu: Sogrape – Vinhos de Portugal, S.A., Lugar de Aldeia Nova, Vila Nova de Gaia, Avintes, Portugalia.

**136419** 2005 08 24 A. Wprowadzono zmianę nazwy uprawnionego przez wykreślenie wpisu: Sogrape – Vinhos de Portugal, S.A., Lugar de Aldeia Nova, Vila Nova de Gaia, Avintes Portugalia i dokonanie wpisu: Sogrape Vinhos, S.A., Lugar de Aldeia Nova, Vila Nova de Gaia, Avintes, Portugalia.

**136851** 2005 08 11 A. Wprowadzono zmianę uprawnionego przez wykreślenie wpisu: Andrzej Ogrodnik TROPICAL, 41-500 Chorzów ul. Wolności 69, Polska i dokonanie wpisu: Tadeusz Ogrodnik TROPICAL, 41-500 Chorzów ul. Wolności 69, Polska.

**136852** 2005 08 11 A. Wprowadzono zmianę uprawnionego przez wykreślenie wpisu: Andrzej Ogrodnik TROPICAL, 41-500 Chorzów ul. Wolności 69, Polska i dokonanie wpisu: Tadeusz Ogrodnik TROPICAL, 41-500 Chorzów ul. Wolności 69, Polska.

**136853** 2005 08 11 A. Wprowadzono zmianę uprawnionego przez wykreślenie wpisu: Andrzej Ogrodnik TROPICAL, 41-500 Chorzów ul. Wolności 69, Polska i dokonanie wpisu: Tadeusz Ogrodnik TROPICAL, 41-500 Chorzów ul. Wolności 69, Polska.

**137891** 2005 08 11 A. Wprowadzono zmianę uprawnionego przez wykreślenie wpisu: Andrzej Ogrodnik TROPICAL, 41-500 Chorzów ul. Wolności 69, Polska i dokonanie wpisu: Tadeusz Ogrodnik TROPICAL, 41-500 Chorzów ul. Wolności 69, Polska.

**138182** 2005 08 16 D. Dokonano wpisu: W dniu 04 kwietnia 2005 r. zawarto umowę licencyjną pełną i wyłączną na użytkowanie znaku towarowego numer R-138182 przez okres 1 roku od dnia 04 kwietnia 2006 r. przez Gallup Organization Poland Spółkę z o.o., Warszawa, Polska.

**138395** 2005 08 16 A. Wprowadzono zmianę uprawnionego przez wykreślenie wpisu: Kujawa Andrzej, Kujawa Leonarda „AVISA A. i L. Kujawa”, 15-694 Białystok Fasty ul. Skrajna 1, Polska i dokonanie wpisu: AVISA A. Kujawa, L. Kujawa spółka jawna, 15-694 Białystok Fasty ul. Skrajna 1, Polska.

**138642** 2005 08 16 A. Wprowadzono zmianę uprawnionego przez wykreślenie wpisu: TVN Spółka z ograniczoną odpowiedzialnością, 02-981 Warszawa ul. Augustówka 3, Polska i dokonanie wpisu: TVN Spółka Akcyjna, 02-952 Warszawa ul. Wiertnicza 166, Polska.

**138643** 2005 08 16 A. Wprowadzono zmianę uprawnionego przez wykreślenie wpisu: TVN Spółka z ograniczoną odpowiedzialnością, 02-981 Warszawa ul. Augustówka 3, Polska i dokonanie wpisu: TVN Spółka Akcyjna, 02-952 Warszawa ul. Wiertnicza 166, Polska.

**138645** 2005 08 16 A. Wprowadzono zmianę uprawnionego przez wykreślenie wpisu: TVN Spółka z ograniczoną odpowiedzialnością, 02-981 Warszawa ul. Augustówka 3, Polska i dokonanie wpisu: TVN Spółka Akcyjna, 02-952 Warszawa ul. Wiertnicza 166, Polska.

**138799** 2005 08 30 A. Wprowadzono zmianę nazwy uprawnionego przez wykreślenie wpisu: Belvedere Dystrybucja Sp. z o.o., 01-022 Warszawa ul. Bellottiego, Polska i dokonanie wpisu: „SOBIESKI DYSTRYBUCJA” SPÓŁKA Z OGRANICZONĄ ODPOWIEDZIALNOŚCIĄ, 01-022 Warszawa ul. Bellottiego 1, Polska.

**138832** 2005 08 16 A. Wprowadzono zmianę uprawnionego przez wykreślenie wpisu: TVN Spółka z ograniczona odpowiedzialnością, 02-981 Warszawa ul. Augustówka 3, Polska i dokonanie wpisu: TVN Spółka Akcyjna, 02-952 Warszawa ul. Wiertnicza 166, Polska.

**139552** 2005 08 11 A. Wprowadzono zmianę uprawnionego przez wykreślenie wpisu: Andrzej Ogrodnik „TROPICAL”, 41-500 Chorzów ul. Wolności 69, Polska i dokonanie wpisu: Tadeusz Ogrodnik TROPICAL, 41-500 Chorzów ul. Wolności 69, Polska.

**139727** 2005 08 16 D. Dokonano wpisu: W dniu 04 kwietnia 2005 r. zawarto umowę licencyjną pełną i wyłączną na użytkowanie znaku towarowego numer R-139727 przez okres 1 roku od dnia 04 kwietnia 2006 r. przez Gallup Organization Poland Spółkę z o.o., Warszawa, Polska.

**139970** 2005 08 16 D. Dokonano wpisu: W dniu 04 kwietnia 2005 r. zawarto umowę licencyjną pełną i wyłączną na użytkowanie znaku towarowego numer R-139970 przez okres 1 roku od dnia 04 kwietnia 2006 r. przez Gallup Organization Poland Spółkę z o.o., Warszawa, Polska.

**139976** 2005 08 11 A. Wprowadzono zmianę uprawnionego przez wykreślenie wpisu: Andrzej Ogrodnik „TROPICAL”, 41-500 Chorzów ul. Wolności 69, Polska i dokonanie wpisu: Tadeusz Ogrodnik TROPICAL, 41-500 Chorzów ul. Wolności 69, Polska.

**140689** 2005 08 04 A. Wprowadzono zmianę adresu uprawnionego przez wykreślenie wpisu: SOLAR COMPANY Ltd. Spółka z o.o. 60-308 Poznań ul. Grunwaldzka 114, Polska i dokonanie wpisu: „SOLAR COMPANY LTD” SPÓŁKA Z OGRANICZONĄ ODPOWIEDZIALNOŚCIĄ, 61-315 Poznań ul. Torowa 11, Polska.

**141042** 2005 08 31 A. Wprowadzono zmianę adresu uprawnionego przez wykreślenie wpisu: Eko Sp. z o.o., 51-423 Wrocław ul. Olsztyńska 43-45, Polska i dokonanie wpisu: Eko Sp. z o.o., 51-114 Wrocław ul. Paprotna 3, Polska.

**141042** 2005 08 31 A. Wprowadzono zmianę uprawnionego przez wykreślenie wpisu: Eko Sp. z o.o., 51-114 Wrocław ul. Paprotna 3, Polska i dokonanie wpisu: EKO HOLDING Sp. z o.o., 51-114 Wrocław ul. Paprotna 3, Polska.

**141043** 2005 08 31 A. Wprowadzono zmianę adresu uprawnionego przez wykreślenie wpisu: Eko Sp. z o.o., 51-423 Wrocław ul. Olsztyńska 43-45, Polska i dokonanie wpisu: Eko Sp. z o.o., 51-114 Wrocław ul. Paprotna 3, Polska.

**141043** 2005 08 31 A. Wprowadzono zmianę uprawnionego przez wykreślenie wpisu: Eko Sp. z o.o., 51-114 Wrocław ul. Paprotna 3, Polska i dokonanie wpisu: EKO HOLDING Sp. z o.o., 51-114 Wrocław ul. Paprotna 3, Polska.

**141140** 2005 08 10 A. Wprowadzono zmianę uprawnionego przez wykreślenie wpisu: E.I. du Pont de Nemours and Company, 1007 Market Street Wilmington Delaware 19898, Stany Zjednoczone Ameryki i dokonanie wpisu: INVISTA Technologies S.a.r.l., 3 Little Falls Center, 2801 Centerville Road Wilmington Delaware 19808, Stany Zjednoczone Ameryki.

**141281** 2005 08 11 A. Wprowadzono zmianę uprawnionego przez wykreślenie wpisu: Andrzej Ogrodnik TROPICAL, 41-500 Chorzów ul. Wolności 69, Polska i dokonanie wpisu: Tadeusz Ogrodnik TROPICAL, 41-500 Chorzów ul. Wolności 69, Polska.

**141443** 2005 08 31 A. Wprowadzono zmianę adresu uprawnionego przez wykreślenie wpisu: „EKO” Spółka z o.o., 51-423 Wrocław ul. Olsztyńska 43-45, Polska i dokonanie wpisu: „EKO” Spółka z o.o., 51-114 Wrocław ul. Paprotna 3, Polska.

**141443** 2005 08 31 A. Wprowadzono zmianę uprawnionego przez wykreślenie wpisu: „EKO” Spółka z o.o., 51-114 Wrocław

ul. Paprotna 3, Polska i dokonanie wpisu: EKO HOLDING Sp. z o.o., 51-114 Wrocław ul. Paprotna 3, Polska.

**142670** 2005 08 25 A. Wprowadzono zmianę uprawnionego przez wykreślenie wpisu: MATRIX.PL Spółka Akcyjna, 01-233 Warszawa ul. Bema 89, Polska i dokonanie wpisu: SAGE SYMFONIA Spółka z o.o., 01-233 Warszawa ul. J. Bema 89, Polska.

**143640** 2005 08 04 A. Wprowadzono zmianę uprawnionego przez wykreślenie wpisu: Baker & McHenzie (Illinois partnership), 130 E. Randolph Drive, Suite 2500 Chicago Illinois 60601, 00-238, Stany Zjednoczone Ameryki i dokonanie wpisu: Baker & McKenzie LLP, 130 East Randolph Drive, Suite 2500 Chicago Illinois 60601, Stany Zjednoczone Ameryki.

**144179** 2005 08 16 A. Wprowadzono zmianę uprawnionego przez wykreślenie wpisu: TVN Spółka z ograniczona odpowiedzialnością, 02-981 Warszawa ul. Augustówka 3, Polska i dokonanie wpisu: TVN Spółka Akcyjna, 02-952 Warszawa ul. Wiertnicza 166, Polska.

**144182** 2005 08 16 A. Wprowadzono zmianę uprawnionego przez wykreślenie wpisu: TVN Spółka z ograniczona odpowiedzialnością, 02-981 Warszawa ul. Augustówka 3, Polska i dokonanie wpisu: TVN Spółka Akcyjna, 02-952 Warszawa ul. Wiertnicza 166, Polska.

**144266** 2005 08 25 A. Wprowadzono zmianę uprawnionego przez wykreślenie wpisu: SAKURA Spółka z o.o., 34-120 Andrychów ul. Słowackiego 4a, Polska i dokonanie wpisu: Agencja Ochrony „SAKURA” Spółka z o.o., 34-120 Andrychów ul. Słowackiego 4B, Polska.

**144554** 2005 08 04 A. Wprowadzono zmianę uprawnionego przez wykreślenie wpisu: TOP 2000 Spółka z ograniczona odpowiedzialnością, 02-822 Warszawa ul. Poleczki 21, Polska i dokonanie wpisu: HAMELIN SPÓŁKA Z OGRANICZONĄ ODPOWIEDZIALNOŚCIĄ, 00-565 Warszawa Al. Przyjaciół 9 lok. 18, Polska.

**144554** 2005 08 04 A. Wprowadzono zmianę nazwy i adresu uprawnionego przez wykreślenie wpisu: HAMELIN SPÓŁKA Z OGRANICZONĄ ODPOWIEDZIALNOŚCIĄ, 00-565 Warszawa Al. Przyjaciół 9 lok. 18 i dokonanie wpisu: „TOP 2000 HAMELIN” SPÓŁKA Z OGRANICZONĄ ODPOWIEDZIALNOŚCIĄ, 02-822 Warszawa ul. Poleczki 21, Polska.

**145482** 2005 08 31 A. Wprowadzono zmianę adresu uprawnionego przez wykreślenie wpisu: Eko Sp. z o.o., 51-423 Wrocław ul. Olsztyńska 43-45, Polska i dokonanie wpisu: Eko Sp. z o.o., 51-114 Wrocław ul. Paprotna 3, Polska.

**145482** 2005 08 31 A. Wprowadzono zmianę uprawnionego przez wykreślenie wpisu: Eko Sp. z o.o., 51-114 Wrocław ul. Paprotna 3, Polska i dokonanie wpisu: EKO HOLDING Sp. z o.o., 51-114 Wrocław ul. Paprotna 3, Polska.

**145483** 2005 08 31 A. Wprowadzono zmianę adresu uprawnionego przez wykreślenie wpisu: „EKO” Spółka z o.o., 51-423 Wrocław ul. Olsztyńska 43-45, Polska i dokonanie wpisu: „EKO” Spółka z o.o., 51-114 Wrocław ul. Paprotna 3, Polska.

**145483** 2005 08 31 A. Wprowadzono zmianę uprawnionego przez wykreślenie wpisu: „EKO” Spółka z o.o., 51-114 Wrocław ul. Paprotna 3, Polska i dokonanie wpisu: EKO HOLDING Sp. z o.o., 51-114 Wrocław ul. Paprotna 3, Polska.

**145484** 2005 08 31 A. Wprowadzono zmianę adresu uprawnionego przez wykreślenie wpisu: „EKO” Spółka z o.o., 51-423 Wrocław ul. Olsztyńska 43-45, Polska i dokonanie wpisu: „EKO” Spółka z o.o., 51-114 Wrocław ul. Paprotna 3, Polska.

**145484** 2005 08 31 A. Wprowadzono zmianę uprawnionego przez wykreślenie wpisu: „EKO” Spółka z o.o., 51-114 Wrocław



ul. Paprotna 3, Polska i dokonanie wpisu: EKO HOLDING Sp. z o.o., 51-114 Wrocław ul. Paprotna 3, Polska.

**146101** 2005 08 16 A. Wprowadzono zmianę uprawnionego przez wykreślenie wpisu: TVN Spółka z ograniczoną odpowiedzialnością, 02-981 Warszawa ul. Augustówka 3, Polska i dokonanie wpisu: TVN Spółka Akcyjna, 02-952 Warszawa ul. Wiertnicza 166, Polska.

**146361** 2005 08 08 A. Wprowadzono zmianę uprawnionego przez wykreślenie wpisu: E.I. du Pont de Nemours and Company, 1007 Market Street Wilmington Delaware 19898, Stany Zjednoczone Ameryki i dokonanie wpisu: INVISTA Technologies S.a.r.l., 3 Little Falls Center, 2801 Centerville Road Wilmington Delaware 19808, Stany Zjednoczone Ameryki.

**146362** 2005 08 08 A. Wprowadzono zmianę uprawnionego przez wykreślenie wpisu: E.I. du Pont de Nemours and Company, 1007 Market Street Wilmington Delaware 19898, Stany Zjednoczone Ameryki i dokonanie wpisu: INVISTA Technologies S.a.r.l., 3 Little Falls Center, 2801 Centerville Road Wilmington Delaware 19808, Stany Zjednoczone Ameryki.

**146474** 2005 08 31 A. Wprowadzono zmianę nazwy uprawnionego przez wykreślenie wpisu: ZIELONA BUDKA Zbigniew Grycan S.A., 04-687 Warszawa ul. Lucerny 49 A, Polska i dokonanie wpisu: ZIELONA BUDKA SPÓŁKA AKCYJNA, 04-687 Warszawa ul. Lucerny 49 A, Polska.

**147101** 2005 08 16 A. Wprowadzono zmianę uprawnionego przez wykreślenie wpisu: TVN Spółka z ograniczoną odpowiedzialnością, 02-981 Warszawa ul. Augustówka 3, Polska i dokonanie wpisu: TVN Spółka Akcyjna, 02-952 Warszawa ul. Wiertnicza 166, Polska.

**148002** 2005 08 04 A. Wprowadzono zmianę uprawnionego przez wykreślenie wpisu: J & M ENTERPRISES Spółka z o.o., 02-489 Warszawa ul. Husarska 56, Polska i dokonanie wpisu: RAINBOW PRINTING SUPPLIES SPÓŁKA Z OGRANICZONĄ ODPOWIEDZIALNOŚCIĄ, 02-456 Warszawa ul. Czeręśniowa 12, Polska.

**149080** 2005 08 31 A. Wprowadzono zmianę nazwy uprawnionego przez wykreślenie wpisu: ZIELONA BUDKA Zbigniew Grycan S.A., 04-687 Warszawa ul. Lucerny 49 A, Polska i dokonanie wpisu: ZIELONA BUDKA SPÓŁKA AKCYJNA, 04-687 Warszawa ul. Lucerny 49 A, Polska.

**149090** 2005 08 03 A. Wprowadzono zmianę uprawnionego przez wykreślenie wpisu: Aventis CropScience Polska Spółka z o.o., 02-785 Warszawa ul. Puławska 303, Polska i dokonanie wpisu: Bayer Spółka z o.o., 02-326 Warszawa ul. Al. Jerozolimskie 158, Polska.

**149091** 2005 08 03 A. Wprowadzono zmianę uprawnionego przez wykreślenie wpisu: Aventis CropScience Polska Spółka z o.o., 02-785 Warszawa ul. Puławska 303, Polska i dokonanie wpisu: Bayer Spółka z o.o., 02-326 Warszawa ul. Al. Jerozolimskie 158, Polska.

**149092** 2005 08 03 A. Wprowadzono zmianę uprawnionego przez wykreślenie wpisu: Aventis CropScience Polska Spółka z o.o., 02-785 Warszawa ul. Puławska 303, Polska i dokonanie wpisu: Bayer Spółka z o.o., 02-326 Warszawa ul. Al. Jerozolimskie 158, Polska.

**149140** 2005 08 25 A. Wprowadzono zmianę uprawnionego przez wykreślenie wpisu: PolTelkom Spółka z o.o., 51-126 Wrocław ul. Kamińskiego 201-219, Polska i dokonanie wpisu: „POLTELEKOM” Spółka Akcyjna, 51-180 Psary ul. Parkowa 11, Polska.

**149533** 2005 08 25 D. Dokonano wpisu. W dniu 02 sierpnia 2004 r. zawarto umowę licencyjną pełną i niewyłączną na użytkowanie znaku towarowego numer R-149533 przez okres 5 lat do

dnia 01 sierpnia 2009 r. przez Specjalistyczną Spółdzielnię Gastronomiczną w Warszawie, Warszawa, Polska.

**150057** 2005 08 03 A. Wprowadzono zmianę uprawnionego przez wykreślenie wpisu: Aventis CropScience Polska Spółka z o.o., 02-785 Warszawa ul. Puławska 303, Polska i dokonanie wpisu: Bayer Spółka z o.o., 02-326 Warszawa ul. Al. Jerozolimskie 158, Polska.

**150680** 2005 08 16 A. Wprowadzono zmianę uprawnionego przez wykreślenie wpisu: TVN Spółka z ograniczoną odpowiedzialnością, 02-981 Warszawa ul. Augustówka 3, Polska i dokonanie wpisu: TVN Spółka Akcyjna, 02-952 Warszawa ul. Wiertnicza 166, Polska.

**150701** 2005 08 16 A. Wprowadzono zmianę uprawnionego przez wykreślenie wpisu: SYNDYKAT S.C. Korporacja Produkcjno-Handlowo-Usługowa Marek Frydlewski, Michał Piotrowski, 90-456 Łódź ul. Piotrkowska 235 m 138, Polska i dokonanie wpisu: SYNDYKAT Marek Frydlewski, Michał Piotrowski Spółka jawna, 91-223 Łódź ul. Morgowa 7, Polska.

**151637** 2005 08 31 A. Wprowadzono zmianę adresu uprawnionego przez wykreślenie wpisu: EKO Spółka z o.o., 51-423 Wrocław ul. Olsztyńska 43-45, Polska i dokonanie wpisu: EKO Spółka z o.o., 51-114 Wrocław ul. Paprotna 3, Polska.

**151637** 2005 08 31 A. Wprowadzono zmianę uprawnionego przez wykreślenie wpisu: EKO Spółka z o.o., 51-114 Wrocław ul. Paprotna 3, Polska i dokonanie wpisu: EKO HOLDING Sp. z o.o., 51-114 Wrocław ul. Paprotna 3, Polska.

**152440** 2005 08 04 A. Wprowadzono zmianę uprawnionego przez wykreślenie wpisu: Firma „MAXUM” Jacek Kwapisz, 80-299 Gdańsk ul. Barniewicka 26 A, Polska i dokonanie wpisu: Marzanna Kwapisz, 80-299 Gdańsk ul. Barniewicka 26 A, Polska.

**153717** 2005 08 31 A. Wprowadzono zmianę adresu uprawnionego przez wykreślenie wpisu: EKO Sp. z o.o., 51-423 Wrocław ul. Olsztyńska 43-45, Polska i dokonanie wpisu: EKO Sp. z o.o., 51-114 Wrocław ul. Paprotna 3, Polska.

**153717** 2005 08 31 A. Wprowadzono zmianę uprawnionego przez wykreślenie wpisu: EKO Sp. z o.o., 51-114 Wrocław ul. Paprotna 3, Polska i dokonanie wpisu: EKO HOLDING Sp. z o.o., 51-114 Wrocław ul. Paprotna 3, Polska.

**153856** 2005 08 31 A. Wprowadzono zmianę adresu uprawnionego przez wykreślenie wpisu: EKO Spółka z ograniczoną odpowiedzialnością, 51-423 Wrocław ul. Olsztyńska 43-45, Polska i dokonanie wpisu: EKO Spółka z ograniczoną odpowiedzialnością, 51-114 Wrocław ul. Paprotna 3, Polska.

**153856** 2005 08 31 A. Wprowadzono zmianę uprawnionego przez wykreślenie wpisu: EKO Spółka z ograniczoną odpowiedzialnością, 51-114 Wrocław ul. Paprotna 3, Polska i dokonanie wpisu: EKO HOLDING Sp. z o.o., 51-114 Wrocław ul. Paprotna 3, Polska.

**154525** 2005 08 04 A. Wprowadzono zmianę uprawnionego przez wykreślenie wpisu: Biuro Patentowe ART Jacek Kwapisz, 80-299 Gdańsk ul. Barniewicka 26 A, Polska i dokonanie wpisu: Marzanna Kwapisz, 80-299 Gdańsk ul. Barniewicka 26 A, Polska.

**154733** 2005 08 31 A. Wprowadzono zmianę adresu uprawnionego przez wykreślenie wpisu: EKO Spółka z o.o., 51-423 Wrocław ul. Olsztyńska 43-45, Polska i dokonanie wpisu: EKO Spółka z o.o., 51-114 Wrocław ul. Paprotna 3, Polska.

**154733** 2005 08 31 A. Wprowadzono zmianę uprawnionego przez wykreślenie wpisu: EKO Spółka z o.o., 51-114 Wrocław ul. Paprotna 3, Polska i dokonanie wpisu: EKO HOLDING Sp. z o.o., 51-114 Wrocław ul. Paprotna 3, Polska.

**154734** 2005 08 31 A. Wprowadzono zmianę adresu uprawnionego przez wykreślenie wpisu: EKO Spółka z o.o., 51-423

Wrocław ul. Olsztyńska 43-45, Polska i dokonanie wpisu: EKO Spółka z o.o., 51-114 Wrocław ul. Paprotna 3, Polska.

**154734** 2005 08 31 A. Wprowadzono zmianę uprawnionego przez wykreślenie wpisu: EKO Spółka z o.o., 51-114 Wrocław ul. Paprotna 3, Polska i dokonanie wpisu: EKO HOLDING Sp. z o.o., 51-114 Wrocław ul. Paprotna 3, Polska.

**155950** 2005 08 03 A. Wprowadzono zmianę uprawnionego przez wykreślenie wpisu: „LAJKONIK SNACKS” S.A., 32-050 Skawina ul. Piłsudskiego 1, Polska i dokonanie wpisu: THE LORENZ BAHLESEN SNACK-WORLD AG, Szwajcaria, Winterthur, Szwajcaria.

**156182** 2005 08 04 A. Wprowadzono zmianę uprawnionego przez wykreślenie wpisu: Firma MAXUM Jacek Kwapisz, 80-299 Gdańsk ul. Barniewicka 26 A, Polska i dokonanie wpisu: Marzanna Kwapisz, 80-299 Gdańsk ul. Barniewicka 26 A, Polska.

**156187** 2005 08 16 A. Wprowadzono zmianę uprawnionego przez wykreślenie wpisu: Przedsiębiorstwo Handlowo-Produkcyjne „HYDRO” Eugeniusz Dobroń, 64-100 Leszno ul. Gronowska 4a, Polska i dokonanie wpisu: PHP „HYDRO” Eugeniusz & Arkadiusz Dobroń spółka jawna, 64-100 Leszno ul. Gronowska 4A, Polska.

**157875** 2005 08 25 A. Wprowadzono zmianę uprawnionego przez wykreślenie wpisu: TVN Spółka zo.o., 02-981 Warszawa ul. Augustówka 3, Polska i dokonanie wpisu: TVN Spółka Akcyjna, 02-952 Warszawa ul. Wiertnicza 166, Polska.

**157876** 2005 08 25 A. Wprowadzono zmianę uprawnionego przez wykreślenie wpisu: TVN Spółka zo.o., 02-981 Warszawa ul. Augustówka 3, Polska i dokonanie wpisu: TVN Spółka Akcyjna, 02-952 Warszawa ul. Wiertnicza 166, Polska.

**157879** 2005 08 25 A. Wprowadzono zmianę uprawnionego przez wykreślenie wpisu: TVN Spółka zo.o., 02-981 Warszawa ul. Augustówka 3, Polska i dokonanie wpisu: TVN Spółka Akcyjna, 02-952 Warszawa ul. Wiertnicza 166, Polska.

### 330

#### DECYZJE O UNIEWAŻNIENIU PRAWA OCHRONNEGO

*Poniższe zestawienie zawiera kolejno: numer prawa ochronnego na znaki towarowe, datę unieważnienia prawa ochronnego oraz treść decyzji.*

- 106 478 2005 05 17 Unieważniono w całości.  
 124 113 2004 05 20 Unieważniono w całości.  
 127 299 2005 05 20 Unieważniono w całości.  
 140 870 2005 03 11 Unieważniono w całości.  
 141 677 2004 08 17 Unieważniono w całości.  
 143 515 2005 05 11 Unieważniono w całości.  
 122 697 2003 07 03 Unieważniono w części dla towarów z klasy 39, tj. usługi przewozu osób i rzeczy transportem autobusowym i samochodowym, pilotaż wycieczek, prowadzenie biur turystycznych, usługi rezerwacji miejsc podróży, organizacja wycieczek, wynajem samochodów.  
 142 007 2005 05 19 Unieważniono w części dla towarów: w klasie 6: prowadnice do drzwi przesuwanych w klasie 9: instalacje elektryczne do zdalnego sterowania, napędy elektryczne do bram oraz usług w klasie 37: w zakresie napraw drzwi i bram.  
 143 134 2005 05 30 Unieważniono w części dla towarów z klasy 29, tj.: mięso i jego przetwory, szynka, wędliny, podroby mięsne, tłuszcze zwierzęce, bekon, słonina, drób i jego przetwory, konserwy drobiowe.

### 331

#### DECYZJE O WYGAŚNIĘCIU PRAWA OCHRONNEGO

*Poniższe zestawienie zawiera kolejno: numer prawa ochronnego na znaki towarowe i datę wygaśnięcia prawa ochronnego. W przypadku wygaśnięcia prawa tylko dla części towarów (usług) wymienia się te towary (usługi).*

- 45 563 2002 02 19 Prawo wygasło w całości.  
 108 797 2004 05 17 Prawo wygasło w całości.  
 54 858 2005 05 24 Prawo wygasło w całości. Wnioskiem z dnia 2005-05-24 (data wpływu wniosku do Urzędu) pełnomocnik uprawnionego poinformował Urząd o rezygnacji z dalszej ochrony przedmiotowego znaku towarowego.  
 123 124 2005 04 25 Prawo wygasło w całości. Wnioskiem z dnia 2005-04-25 wnioskodawca poinformował Urząd o rezygnacji z dalszej ochrony przedmiotowego znaku towarowego.  
 154 463 2005 04 20 Prawo wygasło w całości. Wnioskiem z dnia 2005-04-20 wnioskodawca poinformował Urząd o rezygnacji z dalszej ochrony przedmiotowego znaku towarowego.  
 154 464 2005 04 20 Prawo wygasło w całości. Wnioskiem z dnia 2005-04-20 wnioskodawca poinformował Urząd o rezygnacji z dalszej ochrony przedmiotowego znaku towarowego.  
 94 446 2004 12 09 Prawo wygasło w części dla towarów: narzędzia i naczynia do gospodarstwa domowego; zabawki i gry; klasy 21, 28.  
 95 801 2005 03 14 Prawo wygasło w części dla towarów: napoje alkoholowe (z wyjątkiem piwa); klasa 33.  
 97 670 2004 04 25 Prawo wygasło w części dla towarów i usług: lakiery samochodowe; kosmetyki samochodowe; oleje napędowe, smary; montaż alarmów samochodowych, wyposażenie pojazdów w części takie jak: zamki centralne, blokady mechaniczne, radia, systemy antypoślizgowe „ABS”, alarmy; doradztwo w sprawach bezpieczeństwa; klasy 2, 3, 4, 37, 42.  
 99 695 2004 10 25 Prawo wygasło w części dla usług: przewóz towarów transportem samochodowym; klasa 39.  
 100 010 2004 11 09 Prawo wygasło w części dla usług: przetwórstwo włosów ze skóry; klasa 40.  
 100 157 2005 02 20 Prawo wygasło w części dla towarów: ałun, esencje eteryczne, kremy, maści do celów kosmetycznych, mleczko kosmetyczne, mydło dezynfekujące, mydła lecznicze, olejki eteryczne, pasty, płyny, proszki do zębów, kosmetyki do opalania, sole kąpielowe, szampony, talk, wata, wazelina; klasa 3.  
 102 382 2005 04 12 Prawo wygasło w części dla usług: usługi termoformowania; usługi pakowania w folie termoplastyczne; klasy 37 (w części), 39.  
 105 235-B 2005 05 03 Prawo wygasło w części dla towarów i usług: metalowe rolety i żaluzje zewnętrzne i wewnętrzne; artykuły oświetleniowe, lampy oprawy, abażury klosze i systemy oświetleniowe; żaluzje i rolety niemetalowe, sufity podwieszane; wykładziny podłogowe, w tym z PCV u dywano-

- we, usługi doradztwa zarządzania kadrowego; usługi w zakresie szkolenia, zwłaszcza w zakresie obsługi komputerów i programów komputerowych; usługi doradztwa zawodowego i personalnego; klasy 6, 11, 19, 27, 35, 41, 42.
- 105 885 2004 01 19 Prawo wygasło w części dla towarów zawartych w klasie 28: stoły bilardowe, zabawki dydaktyczne, zabawki mechaniczne, klocki, gry dydaktyczne, szachownice i szachy.
- 106 526 2005 05 24 Prawo wygasło w części dla towarów: aparaty oświetleniowe, grzewcze, instalacje sanitarne, wyposażenie kuchni, łazienek, ubikacji, łaźni, sauny, a w szczególności, przewody, złączki, kształtki i armatura wodociągowa, gazowa, c.o., kanalizacyjna, wentylacyjna, klimatyzacyjna, natryski, zawory przelotowe, zawory czerpalne, baterie, prysznice, wanny, brodziki, filtry do wody, wyposażenie ceramiczne łazienek i ubikacji, płuczki, kompakty, dolnopłuki, miski klozetowe, sedesy, bidety, umywalki, zlewozmywaki, zlewy, kabiny natryskowe, piece łazienkowe, termy, piece i ogrzewacze elektryczne, gazowe, naftowe, olejowe, hydranty, bojler, grzejniki c.o., wykładziny łazienkowe, lampy różnego rodzaju i przeznaczenia, kominki domowe, aparaty do czyszczenia powietrza, osłony izolacyjne i maskujące wanien i brodzików, części, elementy i podzespoły wyposażenia łazienek, ubikacji, kuchni; meble, zwłaszcza meble łazienkowe, lustra, ramy do obrazów i luster, stojaki, wieszaki, kwietniki, gabloty, karniszem rolety, półki, tablice, płytki dekoracyjne, galanteria drewniana, leżaki, materace, kosze, koszyki, plecioni, parawany; dozowniki domowe różnego rodzaju i przeznaczenia, gąbki, pojemniki, buteleczki, stoje, puzderka, kasetki, mydelniczki, kosze niemetalowe, przybory kosmetyczne i toaletowe, komplety łazienkowe, suszarki do bielizny i ręczników; szczotki do użytku domowego i osobistego, grzebienie; klasy 11, 20, 21.
- 107 172 2005 05 23 Prawo wygasło w części dla towarów: środki czystości, kosmetyki, artykuły biurowe i papiernicze; klasy 3, 16.
- 111 881 2005 03 27 Prawo wygasło w części dla towarów: narzędzia ręczne, w tym nożyce; urządzenia do oświetlania, ogrzewania, wytwarzania pary, gotowania, chłodzenia, suszenia, wentylacji, zasilania wodą i do celów sanitarnych, w tym chłodziarki, zamrażarki, kuchenki, piece kuchenne, ekspresy do kawy, wentylatory elektryczne i części do nich, urządzenia do uzdatniania wody; meble, w tym meble z drewna lub tworzyw sztucznych stosowane w krawiectwie, modele krawieckie; klasy: 8, 11, 20.
- 113 007 2005 03 29 Prawo wygasło w części dla towarów: chemiczne środki dla przemysłu; wyroby hutnicze; maszyny dla przemysłu chemicznego; klasy: 1, 6, 7.

332

**DECYZJE O ZMIANIE LUB UCHYLENIU DECYZJI  
(opublikowanych w Wiadomościach Urzędu Patentowego)**

*Poniższe zestawienie zawiera kolejno: numer prawa ochronnego na znak towarowy, numer i rok wydania Wiadomości Urzędu Patentowego, w którym zmieniona lub uchylona decyzja została ogłoszona oraz datę i treść decyzji, w której zmieniono lub uchylono decyzję poprzednią.*

- 92 233 12/96 2005 05 30 Sprostowano oczywistą omyłkę w decyzji o udzieleniu prawa ochronnego na znak towarowy z dn. 30 września 1996 r. w następujący sposób:  
- w części dotyczącej nazwy uprawnionego powinno być: Przedsiębiorstwo Zagraniczne „INTER FRAGRANCES” Spółka z ograniczoną odpowiedzialnością, Poznań, Polska.
- 101 541 06/98 2005 06 13 Sprostowano oczywistą omyłkę w decyzji o rejestracji znaku towarowego z dn. 26.03.1998 r. w następujący sposób:  
- w części dotyczącej nazwy uprawnionego powinno być: Kancelaria Prawa Podatkowego FACTOR Małgorzata Fila, Jastrzębie Zdrój, Polska.
- 133 933 02/02 2005 05 06 Sprostowano oczywistą omyłkę w decyzji o rejestracji znaku towarowego z dn. 22.11.2001 r. w następujący sposób:  
- w części dotyczącej nazwy uprawnionego powinno być: DEGA Spółka Cywilna Przedsiębiorstwo Produkcyjno-Handlowo-Usługowe Modlińska Emilia, Modliński Krzysztof, Borowski Andrzej, Obławski Stanisław, Karnieszewice, Polska.
- 138 952 12/02 2005 07 08 Sprostowano oczywistą omyłkę w decyzji o udzieleniu prawa ochronnego na znak towarowy z dn. 28.05.2002 r. w następujący sposób:  
- w części dotyczącej nazwy uprawnionego powinno być Zakład Produkcji Cukierniczej „MICHAŁEK” Spółka z o.o., Będzin, Polska.
- 138 953 12/02 2005 07 08 Zmieniono oczywistą omyłkę w decyzji o udzieleniu prawa ochronnego na znak towarowy z dn. 28.05.2002 r. w następujący sposób:  
- w części dotyczącej nazwy uprawnionego powinno być: Zakład Produkcji Cukierniczej „MICHAŁEK” Spółka z o.o., Będzin, Polska.
- 138 954 12/02 2005 07 08 Sprostowano oczywistą omyłkę w decyzji o udzieleniu prawa ochronnego na znak towarowy z dn. 28.05.2002 r. w następujący sposób:  
- w części dotyczącej nazwy uprawnionego powinno być Zakład Produkcji Cukierniczej „MICHAŁEK” Spółka z o.o., Będzin, Polska.
- 138 955 12/02 2005 07 08 Zmieniono oczywistą omyłkę w decyzji o udzieleniu prawa ochronnego na znak towarowy z dn. 28.05.2002 r. w następujący sposób:

- w części dotyczącej nazwy uprawnionego powinno być: Zakład Produkcji Cukierniczej „MICHAŁEK” Spółka z o.o., Będzin, Polska.
- 143 891 11/03 2005 05 18 Na podstawie art. 247 ust. 2 ustawy z dnia 30 czerwca 2000 r. Prawo własności przemysłowej (Dz. U. z 2003 r. Nr 119, poz. 1117 i z 2004 r. Nr 33, poz. 286 oraz z 2005 r. Nr 10, poz. 68) Urząd Patentowy RP uchyla decyzję z dnia 4 kwietnia 2003 r. o udzieleniu prawa ochronnego na znak towarowy słowno-graficzny „BOOM POP corn” R-143891 na rzecz STAR FOODS S.A., Warszawa.
- 143 893 11/03 2005 05 18 Na podstawie art. 247 ust. 2 ustawy z dnia 30 czerwca 2000 r. Prawo własności przemysłowej (Dz. U. z 2003 r. Nr 119, poz. 1117 i z 2004 r. Nr 33, poz. 286 oraz z 2005 r. Nr 10, poz. 68) Urząd Patentowy RP uchyla decyzję z dnia 4 kwietnia 2003 r. o udzieleniu prawa ochronnego na znak towarowy słowno-graficzny „BOOM SNAKI bekonowe bekonowe” R-143893 na rzecz STAR FOODS S.A., Warszawa.
- 143 899 11/03 2005 05 18 Na podstawie art. 247 ust. 2 ustawy z dnia 30 czerwca 2000 r. Prawo własności przemysłowej (Dz. U. z 2003 r. Nr 119, poz. 1117 i z 2004 r. Nr 33, poz. 286 oraz z 2005 r. Nr 10, poz. 68) Urząd Patentowy RP uchyla decyzję z dnia 4 kwietnia 2003 r. o udzieleniu prawa ochronnego na znak towarowy słowno-graficzny „BOOM SNAKI orzechowe” R-143899 na rzecz STAR FOODS S.A., Warszawa.
- 144 273 11/03 2005 04 27 Na podstawie art. 247 ust. 2 ustawy z dnia 30 czerwca 2000 r. Prawo własności przemysłowej (Dz. U. z 2003 r. Nr 119, poz. 1117 i z 2004 r. Nr 33, poz. 286 oraz z 2005 r. Nr 10, poz. 68) Urząd Patentowy RP uchyla decyzję z dnia 11 marca 2003 r. o udzieleniu prawa ochronnego na znak towarowy słowno-graficzny „systemax” R-144273 na rzecz Systemax, Inc (New York Corporation), Port Washington 22 Harbor Park drive New York 11050, Stany Zjednoczone Ameryki.
- 145 241 12/03 2005 04 25 Na podstawie art. 247 ust. 2 ustawy z dnia 30 czerwca 2000 r. Prawo własności przemysłowej (Dz. U. z 2003 r. Nr 119, poz. 1117 i z 2004 r. Nr 33, poz. 286 oraz z 2005 r. Nr 10, poz. 68) Urząd Patentowy RP uchyla decyzję z dnia 26 marca 2003 r. o udzieleniu prawa ochronnego na znak towarowy słowny „EMKA” R-145241 na rzecz Przedsiębiorstwa Wielobranżowego EMKA s.c. Przemysław Kowalik, Jacek Liwosz.
- 145 582 12/03 2005 04 25 Na podstawie art. 247 ust. 2 ustawy z dnia 30 czerwca 2000 r. Prawo własności przemysłowej (Dz. U. z 2003 r. Nr 119, poz. 1117 i z 2004 r. Nr 33, poz. 286 oraz z 2005 r. Nr 10, poz. 68) Urząd Patentowy RP uchyla decyzję z dnia 4 kwietnia 2003 r. o udzieleniu prawa ochronnego na znak towarowy słowny „CLOU” R-145582 na rzecz Din Sko AB, P.O., Varberg, Szwecja.
- 145 622 12/03 2005 04 25 Na podstawie art. 247 ust. 2 ustawy z dnia 30 czerwca 2000 r. Prawo własności przemysłowej (Dz. U. z 2003 r. Nr 119, poz. 1117 i z 2004 r. Nr 33, poz. 286 oraz z 2005 r. Nr 10, poz. 68) Urząd Patentowy RP uchyla decyzję z dnia 29 kwietnia 2003 r. o udzieleniu prawa ochronnego na znak towarowy słowno-graficzny „MERGIE” R-145622 na rzecz Przedsiębiorstwa Produkcyjno-Handlowego MERGIE. Niedzielska-Bugajska Małgorzata, Łódź oraz umarza postępowanie.

## 333

### REJESTRACJA MIĘDZYNARODOWA UZNANA W POLSCE

*Poniższe zestawienie zawiera kolejno: numer międzynarodowego rejestru znaków towarowych, określenie znaku towarowego przedstawięnego w postaci liter bądź cyfr oraz - jeżeli dotyczy - wskazanie symboli klas elementów graficznych znaku i w razie potrzeby rodzaju znaku, określenie klas towarowych, nazwisko i imię lub nazwę uprawnionego, jego miejsce zamieszkania lub siedzibę oraz kod kraju, datę rejestracji międzynarodowej, datę zamieszczenia informacji o tej rejestracji w Biuletynie Urzędu Patentowego oraz datę notyfikacji bądź datę rozszerzenia terytorialnego.*

<b>2R 223698</b> GALLO JUCHTEN		
CFE: 3.6.1, 5.3.2, 24.1.5, 27.5.1		18 25
EDUARD GALLUSSER		
AKTIENGESELLSCHAFT, GERBEREI, CH-9442 BERNECK, (CH)		
1959 09 14	2004 11 29	2004 09 03
<b>2R 269539</b> ACCOLADE		03 05 21
AVON COSMETICS GMBH, 85326 München, (DE)		
1963 05 17	2004 11 29	2004 07 06
<b>2R 282228</b> INARC		04 06
L'Air Liquide Société Anonyme à Directoire et Conseil de Surveillance pour l'Etude et l'Exploitation des procédés Georges Claude, 75, quai d'Orsay PARIS (FR)		
1964 04 10	2004 11 29	2004 08 11
<b>R 379135</b> ZIP-FREEZE		11
L'Air Liquide Société Anonyme à Directoire et Conseil de surveillance pour l'Etude et l'Exploitation des Procédés Georges Claude, 75, Quai d'Orsay PARIS CEDEX 07 (FR)		
1971 07 02	2004 11 29	2004 08 11
<b>R 403712</b> Lithsolvent		01
Keller & Bohacek GmbH & Co Kommanditgesellschaft, 64, Liliencronstrasse Düsseldorf (DE)		
1973 12 11	2004 11 15	2004 07 20
<b>R 473036</b> RUD		06 07 12 25
RUD-KETTENFABRIK RIEGER & DIETZGMBH U. Co, Friedensinsel, 73432 AALEN 1, (DE)		
1982 07 30	2004 11 29	2003 01 22

<b>R 486212</b> CFE: 26.11.3, 26.11.5, 26.11.8, 26.11.12 LAMPRE S.R.L., Via A. Magni, 2, I-20040 USMATE VELATE (MI), (IT) 1984 07 04 2004 12 13 2004 07 26	<b>06</b>
<b>R 486728</b> DICO CFE: 27.5.4, 27.5.6, 27.5.21, 27.5.24 DICO Gesellschaft für Galvanotechnik mit beschränkter Haftung & Co. KG, Höher Weg 270 Düsseldorf (DE) 1984 07 13 2004 11 29 2004 08 04	<b>01 09</b>
<b>R 486903</b> lampre CFE: 27.5.1 LAMPRE S.R.L., Via A. Magni, 2 USMATE VELATE (MI) (IT) 1984 07 19 2004 12 13 2004 07 26	<b>06</b>
<b>R 488717</b> WOESTE CFE: 26.13.25, 27.5.1 R. Woeste & Co. GmbH & Co. KG, Suitbertusstrasse 123, 40223 Düsseldorf, (DE) 1984 05 22 2004 11 29 2004 07 09	<b>06</b>
<b>498035</b> Borggreve CFE: 24.1.7, 24.1.9, 24.1.13, 25.3.1, 25.3.25 DIETRICH BORGGREVE ZWIEBACK-UND KEKSFABRIK GMBH, 1-3, Reitgaarstrasse, 49828 NEUENHAUS, (DE) 1985 11 15 2004 11 29 2004 07 14	<b>30</b>
<b>503464</b> OKI-DOKI Aldemar AG, Grafenauweg 10, CH-6301 ZUG, (CH) 1986 05 06 2004 11 15 2004 06 21	<b>16 18 24 25 28</b>
<b>503464</b> OKI-DOKI Aldemar AG, Grafenauweg 10, CH-6301 ZUG, (CH) 1986 05 06 2004 11 15 2004 06 21	<b>16 18 24 25 28</b>
<b>509923</b> CFE: 1.3.2, 29.1.2, 29.1.6, 29.1.8 adp Gauselmann GmbH, Merkur-Allee 1-15, 32339 Espelkamp, (DE) 1987 02 26 2004 11 15 2004 05 28	<b>09 41</b>
<b>513285</b> Hairstyling GRUPPA L'ULTIMA CFE: 2.3.1, 2.3.16, 13.3.5, 27.5.5, 26.11.9 HAIRSTYLING GRUPPA L'ULTIMAFRISURENGESELLSCHAFT M.B.H., Pragerstrasse 6, A-1210 Wien, (AT) 1987 07 21 2004 08 23 2004 05 17	<b>03 25 35 41 42</b>
<b>R 533162</b> PIZZA MANN CFE: 26.1.2, 26.1.19, 27.5.1, 27.5.15, 27.5.17 Adolf Platzl, 1, Pizzamannstrasse, Traun (AT) 1989 01 23 2004 11 29 2004 08 10	<b>30 42</b>
<b>565937</b> AERIAL DUNLOPILLO, Avenue du Val, Zone Industrielle LIMAY (FR) 1990 12 13 2004 11 29 2004 08 06	<b>17 20</b>
<b>R 586989</b> O'NEILL SINCE 1952 CFE: 2.1.8, 25.1.19, 26.11.8, 27.5.1, 27.7.1 O'Neill Europe B.V., c/o Executive Management Trust, Drentestraat 24 BG, NL-1083 HK Amsterdam, (NL) 1992 05 11 2004 11 29 2004 03 11	<b>16 18 25</b>
<b>R 591585</b> MTH CFE: 26.4.2, 26.4.5, 26.4.18, 26.4.19, 27.5.1, 27.5.17 MANIFATTURE TECNOLEGNO HARTZ S.R.L.siglabile M.T.H. S.R.L., Corso Massimo D'Azeglio, 8, I-10125 TORINO, (IT) 1992 10 20 2004 12 13 2004 04 08	<b>06 19</b>
<b>605783</b> RS CFE: 1.1.2, 5.3.1, 25.1.10, 27.5.23 ETTORE BLAGANO', Via A. De Gasperi, 12, I-14017 VALFENERA (AT), (IT) 1993 07 05 2004 11 29 2004 09 03	<b>34</b>
<b>610189</b> CHIMENTO CFE: 26.1.4, 26.4.12 CHIMENTO S.P.A., Via Serenissima, 8/1, I-36040 GRISIGNANO DI ZOCCO (VI), (IT) 1993 10 28 2004 11 29 2004 08 05	<b>14</b>
<b>630714</b> SEM PER LEI. CFE: 26.1.1, 27.5.1 Peter Lohèl Mode GmbH, Oberkasseler Strasse 71 Düsseldorf (DE) 1994 12 20 2004 12 13 2004 05 25	<b>25</b>
<b>R 635391</b> JUB CFE: 1.15.15, 26.4.4, 27.5.1, 29.1.1, 29.1.6 JUB Kemična industrija d.d., Dol Pri Ljubljani 28, SI-1262 Dol pri Ljubljani, (SI) 1995 05 08 2004 12 13 2004 07 06	<b>01 02 35 37 39 42</b>
<b>638086</b> GREISINGER Ihr Fleischermeister CFE: 2.1.1, 26.4.3, 26.4.7, 27.5.1 GREISINGER FLEISCH-WURST-UNDSSELCHWARENERZEUGUNG GESELLSCHAFT, Klammerstraße 10, A-4323 Münzbach, (AT) 1995 04 07 2004 11 15 2004 07 23	<b>29</b>
<b>658759</b> COPIMAX VCP Overseas Holding Kft., Szabadság tér 7, H-1054 BUDAPEST, (HU) 1996 07 19 2004 11 29 2004 07 09	<b>16</b>
<b>677659</b> TELENOT TELENOT ELECTRONIC GMBH, Wiesentalstrasse 42-44, Aalen (DE) 1997 06 05 2004 11 29 2004 07 16	<b>09 41</b>
<b>690222</b> REGATA CFE: 18.3.2, 26.4.2, 26.4.7, 26.13.25, 27.5.1 VCP Overseas Holding Kft., Szabadság tér 7, H-1054 BUDAPEST, (HU) 1998 03 12 2004 11 29 2004 07 09	<b>16</b>
<b>708352</b> STERN FROST CFE: 1.1.1, 1.15.17, 26.4.1, 27.5.1 Pickenpack Tiefkühlgesellschaft mbH, Lüneer Rennbahn 9, 21339 Lüneburg, (DE) 1999 01 15 2004 11 29 2004 06 28	<b>29</b>
<b>714931</b> LEICHT & CROSS Griesson - de Beukelaer GmbH & Co. KG, August-Horch-Strasse 23 Polch (DE) 1999 06 18 2004 11 29 2003 12 04	<b>05 29 30</b>
<b>717698</b> WEPP CFE: 26.4.4, 27.5.1 Werkstatt Profi Programm GmbH, Seestraße 12a, D-Johannesberg, (DE) 1999 06 12 2004 11 29 2004 07 15	<b>01 02 04</b>
<b>734239</b> NOVIX PROBITAS PHARMA, S.A., Marina, 16-18 - Torre Mapfre, Planta 26 BARCELONA (ES) 2000 05 24 2004 11 29 2004 08 05	<b>05</b>
<b>742854</b> PERFORMANCE NUTRITION FOR ATHLETES CFE: 26.4.2, 27.5.1, 29.1.1, 29.1.2 NUTRICO N.V., Klaverbladstraat 2A, B-3560 LUMMEN, (BE) 2000 08 18 2004 11 15 2004 07 15	<b>05 29 30</b>
<b>748474</b> ABORIGINAL AMAR Export-Import Kft., Fehérvári ut 38 Budapest (HU) 2000 12 19 2004 11 29 2004 01 22	<b>25 35</b>
<b>755231</b> CFE: 28.3.0 CHAOYANG BAOLANSIMETICULOUS & CHEMICAL CO., LTD.(CHAOYANGSHI BAOLANSI JINGXIHUAGONG	<b>03</b>

YOUXIAN GONGSI), 31-32, Xiahua Lu, Xiashan Zhen, Chaoyang Shi, Guangdong 515144, (CN)				<b>828183</b> YOGOMAYO	29 30
2001 03 08	2004 11 15	2004 04 29		Société des Produits Nestlé S.A., Vevey (CH)	
				2004 06 07	2004 09 20 2004 08 05
<b>760058</b> ZOMELOR			05	<b>828535</b> CFE: 8.1.15, 8.1.16, 8.1.18	30
Novartis AG, CH-4002 Basel, (CH)				Unilever N.V., Weena 455, NL-3013 AL Rotterdam, (NL)	
2001 06 13	2004 11 29	2001 07 26		2004 03 05	2004 11 15 2004 06 10
<b>765815</b> XOMARIST			05	<b>829022</b> PURIUM	03
Novartis AG, CH-4002 Basel, (CH)				Henkel KGaA, Henkelstrasse 67, 40589 Düsseldorf, (DE)	
2001 07 25	2004 11 29	2001 10 18		2004 04 23	2004 09 20 2004 08 12
<b>778375</b> spedition multicargo				<b>829041</b> CFE: 28.5.0	05
CFE: 26.1.1, 26.1.11, 26.11.3, 27.5.1, 29.1.4, 29.1.6		35 39 42		Zackrite aktsionerne tovaristvo "Farmatsevtichna firma "Darnitsa", vul. Borispylska 13, UA-02093 Kijv, (UA)	
multicargo GmbH, Longericher Str. 2, 50739 Köln, (DE)				2004 05 05	2004 09 20 2004 08 12
2002 03 05	2004 11 29	2004 08 10		<b>829344</b> ARUA	30 32
<b>817826</b> VALTEC				Kraft Foods Schweiz Holding AG, Bellerivestrasse 203, CH-8008 Zürich, (CH)	
CFE: 27.5.1		17 19		2004 06 30	2004 11 15 2004 09 09
Obschestvo s ogranichennoiotvetstvennostju "VESTA TREIDING", ul. Professora Kachalova, dom 11, RU-193019 Sankt-Peterburg, (RU)				<b>830048</b> Delta matic	
2003 11 04	2004 12 13	2004 04 26		CFE: 1.1.1, 26.1.1, 26.1.13, 27.5.1, 29.1.4	17
<b>821515</b> car in				"DELTA MATIC" d.o o.Mešovito preduzeće, Mramorsko brdo bb, YU-18000 NIŠ, (YU)	
CFE: 25.1.9, 27.5.1		06		2004 06 08	2004 10 04 2004 08 26
Cardo Door AB, Roskildevägen 1B, SE-211 47 Malmö, (SE)				<b>830482</b> USLU BEBE	25
2004 01 20	2004 11 29	2004 04 27		USLU TEKSTIL İNŞAAT TURİZMVE GIDA SANAYİ VE TICARETLIMITED ŞİRKETİ, Gençtürk Cad. Mahvil Sokak No: 10, Laleli/Istanbul, (TR)	
<b>825165</b> CFE: 19.3.3, 26.13.25		16 29 43		2004 06 08	2004 10 18 2004 09 02
"Deutsche See" GmbH & Co. KG, Klußmannstraße 3, 27570 Bremerhaven, (DE)				<b>830486</b> TOP GUN	14
2004 04 05	2004 11 29	2004 06 22		Richemont International SA, Route des Biches 10, CH-1752 Villars-sur-Glâne, (CH)	
<b>825388</b> CFE: 19.3.3, 29.1.12		16 29 43		2004 05 03	2004 10 18 2004 09 02
"Deutsche See" GmbH & Co. KG, Klußmannstraße 3, 27570 Bremerhaven, (DE)				<b>830490</b> CELLOTOP	17 25
2004 04 05	2004 11 15	2004 06 29		TOPY, 39, avenue du Général Leclerc BOULOGNE BILLANCOURT (FR)	
<b>825746</b> PURWELD			01	2004 05 05	2004 10 18 2004 09 02
Purbond AG, Eichenstrasse 12, CH-6203 Sempach Station, (CH)				<b>830491</b> IDM	
2004 02 26	2004 12 13	2004 09 10		CFE: 26.3.1, 26.3.5, 27.5.1	07
<b>826213</b> XLS			22	SCM GROUP S.p.A., Via Emilia 77, I-47900 RIMINI RN, (IT)	
AB Ludwig Svensson, SE-511 82 KINNA, (SE)				2004 05 05	2004 10 18 2004 09 02
2004 02 26	2004 12 13	2004 08 20		<b>830548</b> Relax PREMIUM	
<b>826214</b> FIREBREAK			22	CFE: 27.5.1	32
AB Ludwig Svensson, SE-511 82 KINNA, (SE)				"MASPEX" Sp. z o.o., ul. Chopina 10, PL-34-100 Wadowice, (PL)	
2004 02 26	2004 12 13	2004 08 20		2004 05 26	2004 10 18 2004 09 02
<b>827633</b> CAMPINA NATURALNIE			05 29 30 32	<b>831145</b> OmegaEssentials	05
Campina B.V., Hogeweg 9 Zaltbommel (NL)				NOVARTIS AG, CH-4002 Basel, (CH)	
2004 03 01	2004 09 06	2004 07 22		2004 07 26	2004 11 02 2004 09 16
<b>828098</b> GIOTTO be-bè				<b>832034</b> RHEXENT	05
CFE: 27.5.1		02 16 28		ALTANA Pharma AG, Byk-Gulden-Strasse 2, 78467 Konstanz, (DE)	
F.I.L.A.-FABBRICA ITALIANA LAPIS ED AFFINI S.P.A., 5, via Pozzone MILANO (IT)				2004 06 08	2004 11 15 2004 10 07
2003 12 23	2004 09 20	2004 08 05		<b>832047</b> CARMEN SENSATION	03
<b>828121</b> SCHWEIZ. GANZ NATÜRLICH SUISSE. TOUT NATURELLEMENT SVIZZERA. SEMPLICEMENTE NATURALE			35 39 41	EUGENE PERMA FRANCE, 6, rue d'Athènes, F-75009 PARIS, (FR)	
Schweiz Tourismus, Tödistrasse 7, CH-8027 Zürich, (CH)				2004 06 21	2004 11 15 2004 10 07
2004 03 02	2004 09 20	2004 08 05		<b>832125</b> Vidirakt	05
<b>828140</b> HOLLANDIA			29	Dr. Gerhard Mann Chem.-pharm. Fabrik GmbH, Brunsbütteler Damm 165-173 Berlin (DE)	
CFE: 7.1.13, 27.5.1, 29.1.11				2004 06 11	2004 11 15 2004 10 07
HOLLANDIA Karlovy Vary, a.s., Krásné údolí 151, CZ-364 01 Touzim, (CZ)					
2004 04 22	2004 09 20	2004 08 05			

<b>832130</b> travellink. CFE: 1.5.1, 24.17.1, 26.4.2, 27.5.1, 29.1.4, 29.1.6 Travellink AB, P.O. Box 1108 SUNDBYBERG (SE) 2004 06 28 2004 11 15 2004 10 07	39 43
<b>832136</b> ASCOFLEX ASCOMETAL, Immeuble "Le Colisée", 10 avenue de l'Arche, Faubourg de l'Arche, F-92400 COURBEVOIE, (FR) 2004 02 02 2004 11 15 2004 10 07	06 07 12
<b>832137</b> SESSUN CFE: 26.4.4, 26.4.7, 27.5.1 SEVDIK TEKSTILSANAYI VE TICARET LIMITED ŞİRKETİ, Mimar Kemalettin Mahallesi, Şair Fitnat Sokak No: 23/2-6, LALELI-EMİNÖNÜ/İSTANBUL, (TR) 2004 05 21 2004 11 15 2004 10 07	18 25 35
<b>832145</b> ABSENTER CFE: 27.5.1 Obschestvo s ogranichennoyotvetstvennostyu "Brand", d.100, korp. 5, Schelkovskoe shosse, RU-105523 Moscow, (RU) 2004 02 16 2004 11 15 2004 10 07	33
<b>832146</b> GRAPHITE HD BASF Coatings AG, Glasuritstrasse 1, 48165 Münster, (DE) 2004 04 22 2004 11 15 2004 10 07	02
<b>832147</b> Perla CFE: 26.4.4, 26.4.18, 26.11.2, 27.5.1, 29.1.13 UAB "TIKRAS KELIAS", Paneriu g. 62/1 Vilnius (LT) 2004 04 28 2004 11 15 2004 10 07	29 30
<b>832149</b> mp3 CFE: 27.1.1, 27.7.1 UNHYCOS, 12, rue Ambroise Croizat, F-95100 Argenteuil, (FR) 2004 06 11 2004 11 15 2004 10 07	03 25
<b>832162</b> BECON CFE: 27.5.17 AYDINLI HAZIR GIYIMSANAYI VE TICARET ANONIM ŞİRKETİ, Eski Londra Asfaltı, No. 40, Büyükkçekmece - Istanbul, (TR) 2004 04 09 2004 11 15 2004 10 07	25
<b>832163</b> rutin CFE: 9.1.24, 25.1.9, 27.5.1, 29.1.12 MODA ZEKI GÖLHAN TEKSTİL ÜRÜNLERİ TICARET VE SANAYİ ANONİM ŞİRKETİ, Laleli Caddesi, Lalesaray Apartmanı, No: 29/5 LALELI - İSTANBUL (TR) 2004 04 19 2004 11 15 2004 10 07	25
<b>832166</b> ACUVER Cyathus Exquirere PharmaforschungsGmbH, Angererstrasse 22 Wien (AT) 2004 07 09 2004 11 15 2004 10 07	03 05 10
<b>832169</b> HOCHIKI CFE: 27.5.1 Hochiki Kabushiki Kaisha, 10-43, Kamiyohsaki 2-chome, Shinagawa-ku, Tokyo 141-0021, (JP) 2004 04 15 2004 11 15 2004 10 07	09 11
<b>832171</b> rb CFE: 27.5.1 BAROCCO ROMA s.r.l. Unipersonale, Via Francesco Caracciolo, 15, I-80122 NAPOLI (NA), (IT) 2004 05 12 2004 11 15 2004 10 07	14 20 35 41
<b>832178</b> alpex-duo Fränkische Rohrwerke Gebr.Kirchner GmbH + Co. KG, Hellinger Str. 1, 97486 Königsberg, (DE) 2004 04 28 2004 11 15 2004 10 07	11 17
<b>832179</b> TOP HOME CFE: 26.4.1, 26.4.18, 26.4.24, 27.5.1, 27.5.24 Quelle Aktiengesellschaft, Nürnberger Strasse 91-95 Fürth (DE) 2003 06 12 2004 11 15 2004 10 07	04 07 08 13 14 15 16 20 21 24 28 34
<b>832187</b> CHRONOWORKS BREITLING SA, Schlachthausstrasse, 2, Case postale 1132, CH-2540 Grenchen, (CH) 2004 07 30 2004 11 15 2004 10 07	14
<b>832188</b> Patati Patata CFE: 26.4.2, 27.5.1, 29.1.4, 29.1.15 AVIKO B.V., 28, Dr. Alphons Ariënsstraat, NL-7721 CD STEENDEREN, (NL) 2004 07 08 2004 11 15 2004 10 07	29
<b>832189</b> NEVANAC Alcon, Inc., Bösch 69, CH-6331 Hünenberg, (CH) 2004 08 04 2004 11 15 2004 10 07	05
<b>832195</b> Cuisine CFE: 9.7.19, 26.11.13, 27.5.1, 27.5.2 Plus Warenhandelsgesellschaft mbH, Wissollstrasse 5-43, 45478 Muelheim an der Ruhr, (DE) 2004 03 29 2004 11 15 2004 10 07	29 30
<b>832199</b> MASTIREM Calvatis GmbH, Dr.-Albert-Reimann-Strasse Ladenburg (DE) 2004 08 10 2004 11 15 2004 10 07	03
<b>832203</b> JOACTIV DrinkStar GmbH, Äußere Oberaustasse 36/5 Rosenheim (DE) 2004 05 24 2004 11 15 2004 10 07	29 32
<b>832205</b> IQ8lumivox Novar GmbH, Dieselstrasse 2, 41469 Neuss, (DE) 2004 06 03 2004 11 15 2004 10 07	09
<b>832209</b> ROCK SOLID YAMATOMO KOSAN KABUSHIKI KAISHA, 61-4, Aza Minamiyama, Hiroji-cho, Showa-ku, Nagoya-shi, Aichi 466-0834, (JP) 2004 07 09 2004 11 15 2004 10 07	07
<b>832215</b> DOPLEN Ernst Doppler & Co GmbH, Schloßstraße 24 Braunau-Ranshofen (AT) 2004 07 02 2004 11 15 2004 10 07	06 18 20 22 24
<b>832216</b> DUROLEN Ernst Doppler & Co GmbH, Schloßstraße 24 Braunau (AT) 2004 07 02 2004 11 15 2004 10 07	06 18 20 22 24
<b>832226</b> UROMED CYSTOBAG CFE: 27.1.1, 27.5.1 UROMED Kurt Drews GmbH, Meessen 7, 22113 Oststeinbek, (DE) 2004 07 15 2004 11 15 2004 10 07	10
<b>832236</b> DERMOUSSE PIERRE FABRE DERMATOLOGIE, 45, Place Abel Gance, F-92100 BOULOGNE, (FR) 2004 07 02 2004 11 15 2004 10 07	05
<b>832241</b> EKOBAN DETECHA, chemické výrobní družstvo, Husovo náměstí 1208 Nové Mesto nad Metují (CZ) 2004 06 15 2004 11 15 2004 10 07	02
<b>832242</b> ito iron therapy.org CFE: 19.13.1, 19.13.21, 19.19.0, 26.4.2, 26.4.18, 26.4.24, 27.5.1, 29.1.14 Vifor (International) AG,(Vifor (International) Ltd)(Vifor (International) Inc.), Rechenstrasse 37, CH-9014 St-Gallen, (CH) 2004 05 28 2004 11 15 2004 10 07	05 41 42

<b>832248</b> STAR EVOLUTION CFE: 26.1.18, 26.1.19, 27.5.1, 27.5.2, 27.5.11, 29.1.13 DIAGNOSTICA STAGO, société par actions simplifiée, 9, rue des Frères Chausson, F-92600 ASNIERES, (FR) 2004 04 20 2004 11 15 2004 10 07	<b>832315</b> BLUE CODE JEANS WEAR CFE: 27.5.1, 27.5.22 AMADEUS M.A.J. d.o.o., Kamenarka 27a, HR-10020 Zagreb, (HR) 2004 05 05 2004 11 15 2004 10 07
<b>832256</b> GAMMA DIESEL CFE: 26.4.2, 26.4.18, 26.4.24, 28.7.0 GAMMA DIESEL DI DELBARBAFRANCO S.R.L., Via Madonella, 14, I-25030 COCCAGLIO (BS), (IT) 2003 12 15 2004 11 15 2004 10 07	<b>832319</b> FIT'N CLEAN TEFAL, Zone Industrielle des Granges, F-74150 RUMILLY, (FR) 2004 06 03 2004 11 15 2004 10 07
<b>832258</b> ICOM ICOM transport a.s., Jiráskova ul. 78, CZ-587 32 Jihlava, (CZ) 2004 02 27 2004 11 15 2004 10 07	<b>832324</b> ZINEPOX B.S. Coatings S.A., Zone Industrielle A AUBEVOYE (FR) 2004 06 18 2004 11 15 2004 10 07
<b>832262</b> ABSOLUTE MATT ARJO WIGGINS PAPIERS COUCHES, 117, Quai du Président Roosevelt, F-92130 Issy Les Moulineaux, (FR) 2004 05 13 2004 11 15 2004 10 07	<b>832336</b> MOLUB-ALLOY CASTROL LIMITED, Wakefield House, Pipers Way, Swindon, Wiltshire SN3 1RE, (GB) 2004 07 03 2004 11 15 2004 10 07
<b>832282</b> MOR Reifen ab 1888 CFE: 18.1.21, 27.5.1, 27.7.1 Valentin SCHAAL, Schubertstraße 8, 82054 Sauerlach, (DE) 2004 04 16 2004 11 15 2004 10 07	<b>832337</b> clean star CFE: 1.15.15, 26.3.23, 27.5.1 Firestar AG, Hörnlistrasse 14, CH-8360 Eschlikon, (CH) 2004 06 07 2004 11 15 2004 10 07
<b>832284</b> DRIVE PERFORMANCE MEDIA aQuantive, Inc., 506 Second Avenue, 9th Floor, Seattle, Washington 98104, (US) 2004 04 01 2004 11 15 2004 10 07	<b>832340</b> GA CFE: 27.1.1 GA MODEFINE S.A., Via Penate 4, CH-6850 Mendrisio, (CH) 2004 06 25 2004 11 15 2004 10 07
<b>832292</b> ARTEMIS CFE: 24.13.4, 26.1.1, 26.1.4, 27.5.1 Antony Balog, Mundrakoon Estate, Sir Charles Moses Lane, Old Hume Highway, Woodlands via Mittagong, A-2575 NSW, (AU); Mark Balog, Mundrakoon Estate, Sir Charles Moses Lane, Old Hume Highway, Woodlands Via Mittagong, A-2575 NSW, (AU) 2003 07 10 2004 11 15 2004 10 07	<b>832355</b> MONGOOSE CFE: 3.5.17, 27.5.1 Obchtchestvo s ogranitchenoyotvetstvennostyuu "PKTZ", str.1, 4B, oul. Nagatinskaya, RU-115230 Moscow, (RU) 2003 11 19 2004 11 15 2004 10 07
<b>832296</b> V.N.D. CONCERIA FERRERO SPA, Via Tiepolo, 12, I-10126 Torino, (IT) 2003 12 23 2004 11 15 2004 10 07	<b>832359</b> MINI ME COTY B.V., Oudeweg 147, NL-2031 CC Haarlem, (NL) 2004 08 25 2004 11 29 2004 10 14
<b>832300</b> BALLEROS Josef ZOTTER, Labuch 13, A-8200 GLEISDORF, (AT) 2004 06 24 2004 11 15 2004 10 07	<b>832360</b> TWIST & SHINE COTY B.V., Oudeweg 147, NL-2031 CC Haarlem, (NL) 2004 08 25 2004 11 29 2004 10 14
<b>832301</b> CLUB of COMFORT CFE: 26.4.2, 26.4.7, 26.11.1, 27.5.1 Hinrichs Bekleidungswerk GmbH, Kanalstr. Nord 85-89, 26629 Grossefehn, (DE) 2004 06 16 2004 11 15 2004 10 07	<b>832361</b> COLOUR FUN COTY B.V., Oudeweg 147, NL-2031 CC Haarlem, (NL) 2004 08 25 2004 11 29 2004 10 14
<b>832307</b> myB&ST CFE: 24.17.5, 24.17.25, 27.5.1 IVECO S.p.A., Via Puglia, 35, I-10156 TORINO, (IT) 2004 05 21 2004 11 15 2004 10 07	<b>832362</b> VOLUME FLASH COTY B.V., Oudeweg 147, NL-2031 CC Haarlem, (NL) 2004 08 25 2004 11 29 2004 10 14
<b>832308</b> Nanothix Süd-Chemie AG, Lenbachplatz 6, 80333 München, (DE) 2004 06 21 2004 11 15 2004 10 07	<b>832365</b> TIO RĀŠGAS PIENA KOMBINĀŽTS, A/S, Bauskas Iela 180, LV-1004 Riga, (LV) 2004 04 29 2004 11 29 2004 10 14
<b>832310</b> ROMTOP ROMEX AG, Weidesheimer Strasse 17, 53881 Euskirchen, (DE) 2004 08 02 2004 11 15 2004 10 07	<b>832366</b> SSCP Siemens S.A.S., 9, rue du Docteur Finot, F-93527 Saint-Denis Cedex 2, (FR) 2004 02 06 2004 11 29 2004 10 14
<b>832311</b> es CFE: 27.5.1 EUROSUOLE S.P.A., Via Sandro Pertini, 8 -, Zona Industriale A, I-62018 CIVITANOVA MARCHE (MC), (IT) 2004 04 08 2004 11 15 2004 10 07	<b>832371</b> FIBRISCREEN DIAGNOSTICA STAGO, société par actions simplifiée, 9, rue des Frères Chausson, F-92600 ASNIERES, (FR) 2004 06 25 2004 11 29 2004 10 14
	<b>832381</b> PROGRAM-X QUBICA S.P.A., Via dell'Arcoveggio, 80, I-40129 BOLOGNA, (IT) 2003 11 05 2004 11 29 2004 10 14
	<b>832382</b> KLINGSPOR CFE: 24.1.12, 26.4.16, 26.4.18, 27.5.1 Klingspor AG, Hüttenstrasse 36, 35708 Haiger, (DE) 2004 02 19 2004 11 29 2004 10 14



<b>832383</b> KLINGSPOR Klingspor AG, Hüttenstrasse 36, 35708 Haiger, (DE) 2004 02 19 2004 11 29 2004 10 14	03 07 08 21	
<b>832387</b> easycup CFE: 25.3.5, 27.5.1 Easycup B.V., De Kreek 10, 4906 BB Oosterhout (NB), (NL) 2004 04 29 2004 11 29 2004 10 14	16 20	
<b>832389</b> CFE: 1.1.1, 9.3.1, 26.3.23, 26.11.3 STAFF SOCIETY ANONYME OF PRODUCTION AND TRADE OF CLOTHING ARTICLES ats "STAFF S.A.", Industrial Area of Larissa, P.O. Box 1659, GR-410 02 LARISSA, (GR) 2004 06 25 2004 11 29 2004 10 14	25	
<b>832394</b> EZU Rheinmetall W & M GmbH, Heinrich-Ehrhardt-Str. 2 Unterlüß (DE) 2004 02 18 2004 11 29 2004 10 14	37 42	
<b>832399</b> Patamore CFE: 27.5.1 ESSEDUE ALIMENTARE SRL, Via E. Mattei, 45, I-31055 QUINTO DI TREVISO (TV), (IT) 2004 05 27 2004 11 29 2004 10 14	29 30 31	
<b>832406</b> MAVERICK STABLE Maverick Capital, Ltd., 300 Crescent Court, Suite 1800, Dallas, TX 75201, (US) 2004 07 08 2004 11 29 2004 10 14	36	
<b>832409</b> IONZAN Janssen Pharmaceutica N.V., Turnhoutseweg 30, B-2340 Beerse, (BE) 2004 07 30 2004 11 29 2004 10 14	05	
<b>832416</b> Nussetti Duo Creme Plus Warenhandelsgesellschaft mbH, Wissollstrasse 5-43, 45478 Muelheim an der Ruhr, (DE) 2003 11 26 2004 11 29 2004 10 14	29 30	
<b>832418</b> IZOLA BRAND RIBA SA POVRCEM CFE: 3.9.1, 8.5.1, 8.5.15, 8.7.5, 11.3.20, 29.1.15 DELAMARIS d.d., Tovarniška 13, SI-6310 Izola, (SI) 2004 08 13 2004 11 29 2004 10 14	29	
<b>832426</b> QUIKCLOT Z-Medica, LLC, 35 Budney Road, Newington, Connecticut 06111, (US) 2004 07 29 2004 11 29 2004 10 14	05	
<b>832427</b> cobas t Roche Diagnostics GmbH, Sandhofer Strasse 116, 68305 Mannheim, (DE) 2004 07 08 2004 11 29 2004 10 14	01 05 09 10	
<b>832428</b> cobas z Roche Diagnostics GmbH, Sandhofer Strasse 116, 68305 Mannheim, (DE) 2004 07 08 2004 11 29 2004 10 14	01 05 09 10	
<b>832432</b> I-18 CFE: 1.1.1, 24.5.1, 27.5.1, 27.7.1 TERMCOTANK SA, 6, route de Malagnou, CH-1208 Genève, (CH) 2004 07 28 2004 11 29 2004 10 14	01 04	
<b>832438</b> Aydin CFE: 25.1.9, 26.1.18, 26.1.24, 27.5.1, 27.5.24 AYDIN KURUYEMIŞSANAYI VE TICARET LIMITED ŞİRKETİ, Sultançiftlik, Cebeci Mh., Atatürk Bulvarı 2488 Sk. No. 36, Gaziosmanpaşa/Istanbul, (TR) 2004 04 26 2004 11 29 2004 10 14	29 30	
<b>832443</b> CFE: 26.4.1, 26.4.18, 26.4.24, 27.5.1, 27.5.24 BEIJING BEIXIONG TEC. & IND. CO., LTD.(BEIJING BEIXIONG KEJI SHIYEYOUXIAN GONGSI), 266 Sihezhuang, Huaxiang, FENGTAI, BEIJING, (CN) 2004 05 18 2004 11 29 2004 10 14	21	
<b>832448</b> CFE: 28.5.0 Obshchetvo s ogranichennoy otvetstvennostyu "SOFITEKST", Moskovskaya oblast SOLNECHNOGORSK (RU) 2004 06 29 2004 11 29 2004 10 14	02 05	
<b>832452</b> Secura Henkel KGaA, Henkelstrasse 67, 40589 Düsseldorf, (DE) 2004 07 12 2004 11 29 2004 10 14	01	
<b>832453</b> Airsana Henkel KGaA, Henkelstrasse 67, 40589 Düsseldorf, (DE) 2004 06 30 2004 11 29 2004 10 14	21	
<b>832455</b> CFE: 1.15.15, 5.5.15, 9.1.20, 29.1.15 Henkel KGaA, Henkelstrasse 67, 40589 Düsseldorf, (DE) 2004 07 01 2004 11 29 2004 10 14	03	
<b>832457</b> VIGOSS CFE: 27.5.1 BULUR GIYIM SANAYI VE TICARET LIMITED SİRKETİ, Laleli Mesihpaşa Mahallesi, aksaray caddesi No:26, Kat:5 Eminönü, Istanbul (TR) 2004 06 25 2004 11 29 2004 10 14	25	
<b>832459</b> SOTRA Limited Liability Company "RICAMBI", kv. 55, korp. 2, d. 2/10. Vatutina ul., RU-121357 Moskva, (RU) 2004 07 02 2004 11 29 2004 10 14	07 17	
<b>832462</b> 121 ONE TWO ONE CFE: 26.4.17, 26.4.18, 27.7.1, 29.1.13 FASHION & TRADE HANDELSGMBH, Hochriesser Straße 48 Purgstall (AT) 2004 06 03 2004 11 29 2004 10 14	03 14 18 25	
<b>832463</b> CF62 Siemens Aktiengesellschaft, Wittelsbacherplatz 2, 80333 München, (DE) 2004 07 23 2004 11 29 2004 10 14	09	
<b>832464</b> COLGATE SMILES Colgate-Palmolive Company, 300 Park Avenue, New York, NY 10022, (US) 2004 08 10 2004 11 29 2004 10 14	03 21	
<b>832465</b> PROTEIN TEX Idemitsu Technofine Co., Ltd., 6-1, Yokoami 1-chome, Sumida-ku, Tokyo 130-0015, (JP) 2004 08 09 2004 11 29 2004 10 14	18	
<b>832466</b> aveA AYCELL ARIA CFE: 25.1.9, 26.1.5, 27.5.1, 29.1.13 AVEA İLETİSİM HİZMETLERİ ANONİM SİRKETİ, Abdi İpekçi Cad. No:75 Sisli Maçka, İSTANBUL (TR) 2004 07 27 2004 11 29 2004 10 14	09 38	
<b>832467</b> TULOSIN EGIS GYÓGYSZERGYÁR RT., Keresztúri út 30-38, H-1106 Budapest, (HU) 2004 06 24 2004 11 29 2004 10 14	05	
<b>832469</b> ALZEPEZIL EGIS GYÓGYSZERGYÁR RT., Keresztúri út 30-38 Budapest (HU) 2004 06 24 2004 11 29 2004 10 14	05	

<b>832477</b> i INDUSTRIALTECHNIC SC CFE: 27.5.1, 27.5.8, 29.1.4 "INDUSTRIALTECHNIC" AD, 1, oulitsa "Chiptchensko chaussee" SCHIPKA (BG) 2004 08 11	07 35 2004 11 29	2004 10 14	<b>832528</b> CFE: 25.7.1, 26.4.1, 26.4.8, 26.4.9 S.T. DUPONT, 92, boulevard du Montparnasse, F-75014 Paris, (FR) 2004 07 02	18 2004 11 29	2004 10 14
<b>832482</b> MUCOPLANT Dr. Theiss Naturwaren GmbH, Michelinstrasse 10, 66424 Homburg, (DE) 2004 05 24	03 05 30 2004 11 29	2004 10 14	<b>832529</b> ALU-FIX Bernhard Petr, Hochrotherdstraße 6, A-2384 Breitenfurt, (AT) 2004 05 25	01 06 08 16 17 21 24 25 2004 11 29	2004 10 14
<b>832492</b> GREYFLEX ELEKTRODESIGN ventilátory spol.s r.o., Květinová 16, CZ-130 00 Praha 3, (CZ) 2004 05 10	06 11 17 2004 11 29	2004 10 14	<b>832532</b> CELVAFLU Baxter Healthcare Limited, Caxton Way Thetford, Norfolk IP24 3SE (GB) 2003 08 28	05 2004 11 29	2004 10 14
<b>832493</b> SONOFLEX ELEKTRODESIGN ventilátory spol.s r.o., Květinová 16, CZ-130 00 Praha 3, (CZ) 2004 05 10	06 11 17 2004 11 29	2004 10 14	<b>832533</b> Automotive Arts IFS Informationstechnik GmbH, Trausnitzstr. 8 München (DE) 2004 04 24	09 35 38 42 2004 11 29	2004 10 14
<b>832495</b> pumpa a.s. CFE: 27.5.1, 27.5.2 PUMPA, a.s., Stromovka 3, CZ-637 00 Brno, (CZ) 2004 05 11	07 37 2004 11 29	2004 10 14	<b>832536</b> FONDATION ENSEMBLE Monsieur Gérard BREMOND, 15, rue du Cherche Midi, F-75006 PARIS, (FR) 2004 05 03	41 42 44 2004 11 29	2004 10 14
<b>832497</b> SIESTA Plastia s.r.o., Zd'árská 313 Nové Veselí (CZ) 2004 06 16	21 2004 11 29	2004 10 14	<b>832540</b> X LAM CFE: 27.5.1, 27.5.2 LAM PLAN, 7, rue des Jardins GAILLARD (FR) 2004 07 09	08 2004 11 29	2004 10 14
<b>832498</b> TRAKKER CFE: 27.5.1 IVECO S.p.A., Via Puglia, 35, I-10156 TORINO, (IT) 2004 05 27	12 2004 11 29	2004 10 14	<b>832541</b> PAX SYSTEM COMPAGNIE GENERALEDES ETABLISSEMENTS MICHELIN -MICHELIN & CIE, 12, cours Sablon, F-63040 CLERMONT-FERRAND CEDEX 09, (FR) 2004 07 08	08 2004 11 29	2004 10 14
<b>832499</b> HydroWax Sasol Wax GmbH, Worthdamm 13-27, 20457 Hamburg, (DE) 2003 06 02	01 02 04 2004 11 29	2005 04 21	<b>832548</b> MOBILE AWARDS UNIVERSAL MUSIC, 20/22, rue des Fossés Saint-Jacques, F-75005 PARIS, (FR) 2004 05 19	09 16 38 41 2004 11 29	2004 10 14
<b>832503</b> EPIRAL Zentiva, a.s., U Kabelovny 130, CZ-102 37 Praha 10 - Dolní Měcholupy, (CZ) 2004 07 12	01 03 05 2004 11 29	2004 10 14	<b>832549</b> FernBlock INDUSTRIAL FARMACEUTICA CANTABRIA,S.A., Arequipa, 1, E-28043 MADRID, (ES) 2004 06 16	01 2004 11 29	2004 10 14
<b>832505</b> ECOTRI ATOTECH DEUTSCHLAND GMBH, Erasmusstrasse 20, 10553 BERLIN, (DE) 2004 07 07	01 2004 11 29	2004 10 14	<b>832553</b> no panic ! SEPHORA, 65, avenue Edouard Vaillant, F-92100 BOULOGNE BILLAN COURT, (FR) 2004 07 02	03 2004 11 29	2004 10 14
<b>832509</b> CoolMOS C5 Infineon Technologies AG, St.-Martin-Str. 53, 81669 München, (DE) 2004 07 06	09 2004 11 29	2004 10 14	<b>832554</b> hands up ! SEPHORA, 65, avenue Edouard Vaillant BOULOGNE BILLAN COURT (FR) 2004 07 02	03 2004 11 29	2004 10 14
<b>832513</b> SN CARGO DELTA AIR TRANSPORT N.V.,afgekort D.A.T., naamloze vennootschap, Koloniënstraat 11, B-1000 Brussel, (BE) 2004 06 03	35 39 2004 11 29	2004 10 14	<b>832555</b> save my lips ! SEPHORA, 65, avenue Edouard Vaillant, F-92100 BOULOGNE BILLAN COURT, (FR) 2004 07 02	03 2004 11 29	2004 10 14
<b>832519</b> Carl Zeiss Technology CFE: 26.3.23, 26.11.12, 27.5.1 Carl Zeiss AG, Carl-Zeiss-Strasse 22, 73447 Oberkochen, (DE) 2004 04 26	09 10 2004 11 29	2004 10 14	<b>832556</b> DigiDyn Sennheiser electronic GmbH & Co. KG, Am Labor 1, 30900 Wedemark, (DE) 2003 09 12	09 2004 11 29	2004 10 14
<b>832523</b> Bernhard's Getränke Ahlers GmbH, Industriestraße 15 Achim (DE) 2004 07 13	30 32 33 2004 11 29	2004 10 14	<b>832564</b> @VISO ELECTRICITE DE FRANCE,Service National, 22-30, avenue de Wagram, F-75008 PARIS, (FR) 2004 04 30	09 38 42 2004 11 29	2004 10 14
<b>832524</b> LEPORELLO Leporello GmbH, Lenkersheimer Straße 26 Nürnberg (DE) 2004 07 26	12 2004 11 29	2004 10 14	<b>832565</b> PSP CFE: 27.5.1 Kabushiki KaishaSony Computer Entertainment(also trading as Sony ComputerEntertainment Inc.), 2-6-21, Minami-Aoyama, Minato-ku, Tokyo 107-0062, (JP) 2004 04 06	09 28 2004 11 29	2004 10 14
<b>832525</b> COPYDISCOUNT Copydiscount AG, Heidenburgweg 18, Postfach 144, CH-5600 Lenzburg, (CH) 2004 07 12	35 38 2004 11 29	2004 10 14			

<b>832568</b> HEARTQUAKE	25	<b>832614</b> THE ROLLING STOCK MANAGER	
AB Lindex, Kristineholmsvägen 14-16 Alingsas (SE)		CFE: 26.2.1, 26.2.5, 29.1.1	12 35 37 39 41
2003 10 29	2004 11 29	Österreichische Bundesbahnen Technische Services, Grillgasse 48 Wien (AT)	
		2004 06 16	2004 11 29
<b>832570</b> ARISTON TIME TOGETHER			2004 10 14
CFE: 7.1.24, 26.4.2, 26.4.18, 26.4.24, 27.5.1, 27.5.24	07 11	<b>832616</b> DACIA	
M. & B. MARCHI E BREVETTI SRL, Via Aristide Merloni, 45, I-60044 FABRIANO (AN), (IT)		CFE: 27.5.1	12 36 37
2003 10 02	2004 11 29	AUTOMOBILE DACIA S.A., Str. Uzinei 1 -, Mioveni, RO-115400 Judetul Arges, (RO)	
		2004 04 27	2004 11 29
<b>832572</b> txs tuopersempre			2004 10 14
CFE: 5.5.1, 27.5.1	25	<b>832627</b> Similasan	
REPLICA S.R.L., Via Galileo Galilei, 168, I-41100 Modena, (IT)		CFE: 5.3.14, 27.5.1	03 05
2004 06 17	2004 11 29	Similasan AG, Haus Similasan, CH-8916 Jonen, (CH)	
		2004 04 22	2004 11 29
<b>832575</b> BEST inside BIPOLAR ELECTRONIC SAFETY THERMOSTAT			2004 10 14
CFE: 26.1.18, 27.5.1	09 11 37	<b>832629</b> JENSEN-SUISSE	12 35 37 40
MERLONI TERMOSANITARI S.P.A., 45, viale Aristide Merloni, I-60044 FABRIANO (ANCONA), (IT)		Switzerland Hyland Automotive Technologies AG/o Studer Kaiser Rechtsanwälte und Notare, Dammstrasse 14, CH-2540 Grenchen, (CH)	
2004 04 30	2004 11 29	2004 06 25	2004 11 29
			2004 10 14
<b>832581</b> FARPLAS		<b>832632</b> Gallo Montan Swiss made	
CFE: 26.11.3, 26.11.8, 26.11.9, 27.5.1	11	CFE: 3.6.11, 3.7.24, 24.1.9, 27.5.1	18
FARPLAS OTO YEDEK PARCALARI IMALATI IHRACATI VE ITHALATI ANONIM SIRKETI, Esenyurt Yolu Bakkai Duragi Firuzkoy Avcilar Istanbul (TR)		EDUARD GALLUSSER	
2003 09 15	2004 11 29	AKTIENGESELLSCHAFT GERBEREI, CH-9442 BERNECK, (CH)	
		2004 04 28	2004 11 29
<b>832582</b> PERFIX	06 20 26		2004 10 14
Partnership Twello B.V., Kooiwijk 2, 2969 LA Oud Alblas, (NL)		<b>832633</b> LOVERSTV	09 25 35 38 41
2003 11 03	2004 11 29	Lawa AG, Universitätstrasse 86, CH-8006 Zürich, (CH)	
		2004 05 04	2004 11 29
<b>832586</b> GRIESSON - DE BEUKELAER			2004 10 14
CFE: 1.1.1, 1.15.5, 27.5.1, 29.1.12	29 30	<b>832643</b> INCREDIBLE CRASH DUMMIES	28
Griesson - de Beukelaer GmbH & Co. KG, August-Horch-Strasse 23, 56751 Polch, (DE)		MATTEL, Inc., 333 Continental Boulevard, EL SEGUNDO, CA 90245, (US)	
2004 01 08	2004 11 29	2003 11 02	2004 11 29
			2004 10 14
<b>832595</b> VISALITY	35 39 42	<b>832646</b> ACCUVIX	
Visality Consulting GmbH, Am Schlangengraben 20, 13597 Berlin, (DE)		CFE: 27.5.1	09 10
2003 09 15	2004 11 29	Medison Co., Ltd., 114, Yangdukwon-ri, Nam-myun, Hongchun-kun, Kangwon-do, (KR)	
		2003 10 31	2004 11 29
<b>832600</b> nimm 2 FRUPSTARS	30		2004 10 14
August Storck KG, Waldstrasse 27 Berlin (DE)		<b>832648</b> SENUKAI	
2004 02 02	2004 11 29	CFE: 25.3.1, 27.1.1, 29.1.1, 29.1.2, 29.1.8	35
		UAB "SENUKU PREKYBOS CENTRAS", Pramonės pr. 6 Kaunas (LT)	
<b>832601</b> LASKO PIVO	32	2004 06 14	2004 11 29
Pivovarna Laško d.d., Trubarjeva 28, SI-3270 Laško, (SI)			2004 10 14
2004 03 08	2004 11 29	<b>832649</b> Planika	
		CFE: 5.5.10, 27.5.1, 27.5.7, 29.1.1	18 25 26
<b>832602</b> PAINT 8	18 25 26	Planika Kranj, d.d., Savska loka 21, SI-4000 Kranj, (SI)	
F J BENJAMIN HOLDINGS LTD, 6-B Orange Grove Road, SINGAPORE 258332, (SG)		2004 04 23	2004 11 29
2004 05 06	2004 11 29		2004 10 14
		<b>832654</b> ORT ORT	
<b>832603</b> RACE		CFE: 26.1.1, 26.1.12, 26.11.3, 27.1.1, 27.5.1	20
CFE: 24.17.25, 27.5.1, 29.1.12	07 08 09 11	ORT AD, ul. Krastjo Sarafov No 27, BG-1421 Sofia, (BG)	
Luna Verktyg & Maskin AB, SE-441 80 ALINGSAS, (SE)		2004 07 19	2004 11 29
2004 03 10	2004 11 29		2004 10 14
		<b>832656</b> BIC KIDS	
<b>832608</b> WARTNER WMP		CFE: 2.1.23, 20.1.1, 20.1.3, 25.1.9, 27.5.1	16 18 25
CFE: 26.1.18, 26.4.18, 26.4.24, 27.5.1, 29.1.13	03 05 10	SOCIETE BIC, 14, rue Jeanne d'Asnières, F-92110 CLICHY, (FR)	
Wartner Europe B.V., De Oude Molen 1 a, NL-1184 VW AMSTELVEEN, (NL)		2004 02 11	2004 11 29
2004 06 10	2004 11 29		2004 10 14
		<b>832661</b> ZINAVIT	05 29 30
<b>832612</b> GIL'S CLASSIC		GENERICA, s.r.o., Vrbovská 39 Piestany (SK)	
CFE: 27.5.1	25	2004 07 09	2004 11 29
GIL PEREZ-HIGUERA, JOSE MARIA, Primera Transversal, 11, E-45510 FUENSALIDA (Toledo), (ES)			2004 10 14
2004 04 27	2004 11 29	<b>832664</b> CORLENTOR	
		CFE: 25.1.9	05
<b>832614</b> THE ROLLING STOCK MANAGER		BIOFARMA, 22 rue Garnier NEUILLY-SUR-SEINE (FR)	
CFE: 26.2.1, 26.2.5, 29.1.1	12 35 37 39 41	2004 07 16	2004 11 29
Österreichische Bundesbahnen Technische Services, Grillgasse 48 Wien (AT)			2004 10 14
2004 06 16	2004 11 29		

<b>832666</b> MIDEO KOHLER FRANCE, 60, rue de Turenne, F-75003 PARIS, (FR) 2004 03 23 2004 11 29 2004 10 14	11	<b>832727</b> CFE: 19.7.1, 26.7.25 GIOVANNONE ALBERTO, 10, via Ugo Pepe, I-20020 BUSTO GAROLFO, (IT) 2004 05 20 2004 11 29 2004 10 14	03 05
<b>832669</b> Betty Barclay STYLE CFE: 27.5.1, 27.5.13 Betty Barclay GmbH, Heidelberger Strasse 9-11, 69226 Nußloch, (DE) 2004 04 20 2004 11 29 2004 10 14	03	<b>832735</b> iQ CFE: 27.5.1, 29.1.13 Tarkett AB, SE-372 81 RONNEBY, (SE) 2004 06 21 2004 11 29 2004 10 14	27
<b>832670</b> WEHA RCC & WEHA GmbH, Hildener Str. 28, 40699 Erkrath-Hochdahl, (DE) 2004 04 20 2004 11 29 2004 10 14	06 14 40	<b>832739</b> DSK BANK PLC OTP GROUP CFE: 26.4.1, 26.4.8, 26.4.9, 27.5.1, 29.1.3, 29.1.6 OTP BANK RT., Nador u. 16, H-1051 Budapest, (HU) 2004 07 02 2004 11 29 2004 10 14	36
<b>832671</b> CFE: 26.3.23, 26.4.10 Henkel KGaA, Henkelstrasse 67, 40589 Düsseldorf, (DE) 2003 09 30 2004 11 29 2004 10 14	01 02 03 07 08 09 16 17 19	<b>832740</b> OTP GROUP CFE: 26.4.1, 26.4.8, 26.4.9, 28.5.0, 29.1.3, 29.1.6 OTP BANK RT., Nador u. 16, H-1051 Budapest, (HU) 2004 07 02 2004 11 29 2004 10 14	36
<b>832691</b> MAKEKIT Henkel KGaA, Henkelstrasse 67, 40589 Düsseldorf, (DE) 2004 06 07 2004 11 29 2004 10 14	16 20 28	<b>832741</b> CFE: 26.4.1, 26.4.8, 26.4.9, 29.1.3, 29.1.6 OTP BANK RT., Nador u. 16 Budapest (HU) 2004 06 29 2004 11 29 2004 10 14	36
<b>832693</b> GEZOFILL Gezolan AG, Werkstrasse 30 Dagmersellen (CH) 2004 07 28 2004 11 29 2004 10 14	17	<b>832764</b> CFE: 5.1.3, 7.15.1, 26.4.2, 26.4.9 SHANGHAI ANXIN FLOORING CO., LTD., D-214, Taipuhe Economic City, Liansheng Town, Qingpu District, SHANGHAI 210722, (CN) 2004 07 26 2004 11 29 2004 10 14	19
<b>832694</b> TRAVELLINK Travellink AB, P.O. Box 1108, SE-172 22 SUNDBYBERG, (SE) 2004 06 24 2004 11 29 2004 10 14	39 43	<b>832773</b> PYROCOM FIREFIGHTING TECHNOLOGIES CFE: 24.17.2, 26.1.1, 26.1.6, 27.5.1, 29.1.12 PYROCOM a.s., Zitná 1577 Praha 2 (CZ) 2004 05 10 2004 11 29 2004 10 14	01 09 11
<b>832695</b> Silverado Rosen-Tantau Mathias Tantau Nachfolger, Tornescher Weg 13, 25436 Uetersen, (DE) 2004 06 18 2004 11 29 2004 10 14	31	<b>832789</b> Hänsel and Gretel zdravi kolaci CFE: 1.15.11, 7.1.24, 8.1.19, 8.1.24, 27.5.1, 29.1.15 ADRIA ZDRAVA HRANA d.o.o., Boskoviceva 3 Zagreb (HR) 2004 04 26 2004 11 29 2004 10 14	30 35 43
<b>832696</b> AMINOSTAR Dietary Supplements CFE: 1.1.1, 27.5.1 Bukvic Josef, Ohrazenice 188, CZ-511 01 Turnov, (CZ) 2004 02 24 2004 11 29 2004 10 14	05 29 30 32	<b>832799</b> KIRI KRUP FROMAGERIES BEL, 4, rue d'Anjou PARIS (FR) 2004 05 17 2004 11 29 2004 10 14	29 30
<b>832698</b> DRY CONCEPT SOCIETE DE GESTION ETPARTICIPATION FINANCIERE ARANAS.G.P.F. ARANA, Cité Louis Béguérie, F-64130 MAULEON, (FR) 2004 05 14 2004 11 29 2004 10 14	24 25	<b>832815</b> KANDISIN CFE: 25.3.1, 27.5.1, 29.1.4, 29.1.6 Teekanne GmbH, Münchner Bundesstraße 120 Salzburg (AT) 2004 06 24 2004 11 29 2005 04 21	01 05 30
<b>832701</b> ANTARÁS INSTITUT NATIONAL DE LA RECHERCHE AGRONOMIQUE, 145-147, rue de l'Université PARIS (FR); SNC ELARIS, 75, avenue Joxe ANGERS (FR) 2004 06 14 2004 11 29 2004 10 14	31	<b>832826</b> BI BERNARDI IMPIANTI INTERNATIONAL CFE: 7.11.10, 26.1.19, 27.3.1, 27.5.1 S.I.R.C.E. S.r.l., Via Giovanni Da Procida, 36, I-20149 MILANO, (IT) 2004 05 13 2004 11 29 2004 10 14	07
<b>832713</b> e CFE: 26.11.8, 27.5.1 ELICA S.P.A., 288, via Dante, I-60044 FABRIANO, (IT) 2004 04 30 2004 11 29 2004 10 14	11	<b>832833</b> SEVENTY CFE: 27.5.1 L.S. OPTIKAL S.r.l., Via Turanense Km. 44,600 CARSOLI (AQ) (IT) 2004 05 17 2004 11 29 2004 10 14	09
<b>832721</b> EGRO CFE: 26.1.1, 26.1.12, 27.5.1 EGRO, S.L., Bº. Muntzaratz, 97, E-48220 ABADIANO (Vizcaya), (ES) 2004 04 12 2004 11 29 2004 10 14	12	<b>832834</b> HEIDI cheese line CFE: 5.5.10, 26.4.7, 27.5.1 SCHWARZ FRERES S.A., 7, rue des Sablières, CH-1214 Vernier, (CH) 2004 06 25 2004 11 29 2004 10 14	08 11 21
<b>832722</b> MONTEY CFE: 26.4.4, 26.4.11, 27.5.1 NUDISCO, S.L., Polígono Industrial El Regadiu, Parcela 18 BOCAIRENT (Valencia) (ES) 2004 06 01 2004 11 29 2004 10 14	29 32	<b>832835</b> TOP-O-MATIC Top Tobacco, L.P., 2301 Ravine Way, Glenview, Illinois 60025, (US) 2004 06 22 2004 11 29 2004 10 14	34
<b>832725</b> OCEAN SAFE PESCANOVA, S.A., Apartado 424, E-36200 VIGO (Pontevedra), (ES) 2004 06 29 2004 11 29 2004 10 14	29	<b>832836</b> VLP Emrise Corporation, 9485 Haven Avenue, Suite 100, Rancho Cucamonga, CA 91730, (US) 2004 06 22 2004 11 29 2004 10 14	09

<b>832837</b> FIRST CARGO CFE: 1.5.1, 27.3.1, 27.5.1, 29.1.1 First Cargo Sweden AB, Box 13121, SE-402 52 GÖTEBORG, (SE) 2004 06 23 2004 11 29 2004 10 14	<b>832947</b> TRIMSPA Nutramerica Corporation, 8 Ridgedale Avenue, Cedar Knolls, NJ 07927, (US) 2004 06 14 2004 11 29 2004 10 14
<b>832841</b> MAGNETOM ESPREE Siemens Aktiengesellschaft, Wittelsbacherplatz 2, 80333 München, (DE) 2004 06 17 2004 11 29 2004 10 14	<b>832948</b> Whitedent CFE: 27.5.1, 27.5.2, 29.1.12 PEJO trgovina, import-export, marketing in storitve, d.o.o., Industrijska ulica 3, Hrpelje, SI-6240 Kozina, (SI) 2004 08 16 2004 11 29 2004 10 14
<b>832843</b> BBL TRANSPORT CFE: 25.1.15, 27.1.1, 27.5.1, 29.1.3, 29.1.6, 29.1.8 BBL INVEST SA, 9, Rue des Lilas, F-60128 PLAILLY, (FR) 2004 06 04 2004 11 29 2004 10 14	<b>832949</b> Cayman Dr. Ing. h.c.F. Porsche AG, Porscheplatz 1, 70435 Stuttgart, (DE) 2004 07 07 2004 11 29 2004 10 14
<b>832844</b> VILLAX RICHTER GEDEON VEGYÉSZETI GYÁR RT., Gyömrői út 19-21, H-1103 Budapest, (HU) 2004 05 15 2004 11 29 2004 10 14	<b>832951</b> ÇILINGIR CFE: 27.5.1 ELDA İÇECEK VE ENERJİ HİZMETLERİ SANAYİ VE TİCARET ANONİM ŞİRKETİ, 1385 Sokak Yeni Asir İş Merkezi, No: 3 Kat: 5/504-505, ÇANKAYA-İZMİR, (TR) 2004 06 15 2004 11 29 2004 10 14
<b>832846</b> POWERSONIC Martin Walter Ultraschalltechnik AG, 13, Hardtstrasse, 75334 Straubenhardt, (DE) 2004 04 22 2004 11 29 2004 10 14	<b>832957</b> Lactobest G. C. Hahn & Co. Stabilisierungstechnik GmbH, Aegidienstrasse 22 Lübeck (DE) 2004 07 21 2004 11 29 2004 10 14
<b>832853</b> Micro-J FCI, 145/147, rue Yves Le Coz, F-78000 VERSAILLES, (FR) 2004 07 30 2004 11 29 2004 10 14	<b>832958</b> DUSOPHARM Aktionerno droujestvo "UNIPHARM", 3, oulitsa "Traiko Stanoev", BG-1756 Sofia, (BG) 2004 07 29 2004 11 29 2004 10 14
<b>832866</b> FIBOSEL LALLEMAND S.A.S., Parc d'Activité de Font Grasse, 19 rue des Briquetiers BLAGNAC (FR) 2004 07 23 2004 11 29 2004 10 14	<b>832961</b> COLOR ME Schwan-STABILOCosmetics GmbH & Co. KG, Schwanweg 1, 90562 Heroldsberg, (DE) 2004 07 21 2004 11 29 2004 10 14
<b>832888</b> THUASNE GARDEN THUASNE, 118-120, rue Marius Aufan, B.P. 243, LEVALLOIS-PERRET CEDEX (FR) 2004 05 07 2004 11 29 2004 10 14	<b>832966</b> VITA media CFE: 26.4.1, 26.4.18, 26.4.24, 27.5.1, 27.5.10, 27.5.15, 27.5.24 MGS d.o.o., Brnčičeva ul. 31, SI-1231 Ljubljana - Črnuče, (SI) 2004 08 20 2004 11 29 2004 10 14
<b>832890</b> THUASNE BRICO THUASNE, 118-120, rue Marius Aufan, B.P. 243, LEVALLOIS-PERRET CEDEX (FR) 2004 05 07 2004 11 29 2004 10 14	<b>832973</b> Achim's Getränke Ahlers GmbH, Industriestraße 15 Achim (DE) 2004 07 29 2004 11 29 2004 10 14
<b>832892</b> PROCHECK Microlife Intellectual Property GmbH, Max Schmidheiny-Strasse 201, CH-9435 Heerbrugg, (CH) 2004 05 19 2004 11 29 2004 10 14	<b>832974</b> Ohlenhof Getränke Ahlers GmbH, Industriestraße 15 Achim (DE) 2004 07 29 2004 11 29 2004 10 14
<b>832898</b> DEAN & DELUCA Dean & DeLuca Brands, Inc., 560 Broadway, Suite 404, New York 10012, (US) 2004 03 02 2004 11 29 2004 10 14	<b>832977</b> PASSIO CHRISTI Ing. Milos Michlovsky, Druzstevní 818 Rakvice (CZ) 2004 06 24 2004 11 29 2004 10 14
<b>832901</b> PAQUITO POCKET CFE: 2.1.1, 26.4.1, 27.1.1, 27.5.1, 29.1.3, 29.1.4, 29.1.5 ITM ENTREPRISES, 24, rue Auguste-Chabrières PARIS (FR) 2004 06 25 2004 11 29 2004 10 14	<b>832980</b> CFE: 28.5.0 Obschestvo s ogranichennoy otvetstvennostyu "S.A. Consult", 28, str. Ivanovskaya, RU-127434 Moscow, (RU) 2004 07 15 2004 11 29 2004 10 14
<b>832927</b> BOBBY FINDER ALFRED DUNHILL LIMITED, 30 Duke Street, St. James's, LONDON, SW1Y 6DL, (GB) 2004 05 14 2004 11 29 2004 10 14	<b>832981</b> YOUNOVA Otkritoe akzionerno obchestvo "Faberlic", Novoslobodskaja str., 13, Balashihinskij rajon, d. Sobolih, RU-143980 Moscow oblast, (RU) 2004 07 19 2004 11 29 2004 10 14
<b>832928</b> Weigebao CFE: 27.5.1, 28.3.0 FUJIANSHENG JINJIANGSHI YONGHE DANCUI FUZHUANG PISUCHANG, Dancuo, Yonghezhen Jinjiang, Fujian (CN) 2004 06 29 2004 11 29 2004 10 14	<b>832986</b> NERO GIARDINI B.A.G. S.p.A., Via dell'Artigianato, 6, I-63010 MONTE S. PIETRANGELI (AP), (IT) 2004 05 06 2004 11 29 2004 10 14
<b>832945</b> NURRID RICHTER GEDEON VEGYÉSZETI GYÁR RT., Gyömrői út 19-21, H-1103 Budapest, (HU) 2004 05 15 2004 11 29 2004 10 14	<b>833007</b> IONSYs Janssen Pharmaceutica N.V., Turnhoutseweg 30, B-2340 Beerse, (BE) 2004 08 10 2004 11 29 2004 10 14

<b>833012</b> CHOCO D'OR Rübezahl Schokoladen GmbH, Kirchheimer Str. 189, 73265 Dettingen, (DE) 2004 06 25	2004 11 29	2004 10 14	<b>30</b>	<b>833086</b> PARODY ALFRED DUNHILL LIMITED, 30 Duke Street, St. James's, LONDON, SW1Y 6DL, (GB) 2004 08 18	2004 11 29	2004 10 14	<b>14</b>
<b>833037</b> HIGHMIX LES ROBINETS PRESTO Société Anonyme, 7, rue Racine MONTRouGE (FR) 2004 06 03	2004 11 29	2004 10 14	<b>06 11 17</b>	<b>833091</b> TRANSFORMATION COTY B.V., Oudeweg 147, NL-2031 CC Haarlem, (NL) 2004 08 25	2004 11 29	2004 10 14	<b>03</b>
<b>833039</b> MASTERMIX LES ROBINETS PRESTO Société Anonyme, 7, rue Racine MONTRouGE (FR) 2004 06 03	2004 11 29	2004 10 14	<b>06 11 17</b>	<b>833103</b> RETIN-OX MULTI-CORREXION Janssen Pharmaceutica N.V., Turnhoutseweg 30, B-2340 Beerse, (BE) 2004 08 31	2004 11 29	2004 10 14	<b>03 05</b>
<b>833040</b> Otkrytoe Aktsionerhoe Obshchestvo "Konditerskoe Obedinenie "SladKo", 19, Sibirsky trakt, RU-620100 Ekaterinburg, (RU) 2004 05 18	2004 11 29	2004 10 14	<b>05 30</b>	<b>833104</b> HYPERTRANSIT Janssen Pharmaceutica N.V., Turnhoutseweg 30, B-2340 Beerse, (BE) 2004 08 31	2004 11 29	2004 10 14	<b>10</b>
<b>833041</b> MINIMIX LES ROBINETS PRESTO Société Anonyme, 7, rue Racine MONTRouGE (FR) 2004 06 03	2004 11 29	2004 10 14	<b>06 11 17</b>	<b>833105</b> TOPAMAX Janssen Pharmaceutica N.V., Turnhoutseweg 30, B-2340 Beerse, (BE) 2004 09 10	2004 11 29	2004 10 14	<b>05</b>
<b>833043</b> NUBLOX SCHERING AKTIENGESELLSCHAFT, Müllerstrasse 178, 13353 Berlin, (DE) 2004 06 18	2004 11 29	2004 10 14	<b>05</b>	<b>833113</b> SINGLE FIELDS House of Prince A/S, Tobaksvejen 4, DK-2860 Søborg, (DK) 2004 07 08	2004 11 29	2004 10 14	<b>34</b>
<b>833059</b> MOON CHIC MGI Luxury Group SA, Nidaugasse 35, CH-2502 Bienne, (CH) 2004 07 06	2004 11 29	2004 10 14	<b>14</b>	<b>833115</b> Julius finest fruits S.I.V GmbH, Hans-Lorenser-Str. 36, 89079 Ulm, (DE) 2004 07 07	2004 11 29	2004 10 14	<b>29 31</b>
<b>833066</b> Rainbow CFE: 1.15.1, 26.4.18, 27.5.1, 29.1.15 MIP METRO Group Intellectual Property GmbH & Co. KG, Metro-Str. 1, 40235 Düsseldorf, (DE) 2004 06 18	2004 11 29	2004 10 14	<b>29 31</b>	<b>833118</b> Open joint-stock company "Commercial & Industrial Group "Cristall", 10, ul. Geroev Panfilovtsev, RU-125480 Moskva, (RU) 2004 07 15	2004 11 29	2004 10 14	<b>32 33</b>
<b>833067</b> TREKTEX Camion Blue GmbH, Industriestr. 42 Waldmohr (DE) 2004 04 23	2004 11 29	2004 10 14	<b>24 25</b>	<b>833119</b> OXX Brauerei Gold Ochsen GmbH, 3-8, Veitsbrunnenweg, 89073 Ulm, (DE) 2004 08 09	2004 11 29	2004 10 14	<b>32 33 41</b>
<b>833069</b> ROLLY TOYS Franz Schneider GmbH & Co KG, Siemensstraße 13-19, 96465 Neustadt, (DE) 2004 07 17	2004 11 29	2004 10 14	<b>28</b>	<b>833120</b> PAPILIO PENTAX Europe GmbH, Julius-Vosseler-Strasse 104, 22527 Hamburg, (DE) 2004 06 10	2004 11 29	2004 10 14	<b>09</b>
<b>833070</b> siarco REFRIGERATION CFE: 27.5.1, 29.1.11 SIARCO SPA, Via G. Marconi 1 Pomezia, Roma (IT) 2003 09 19	2004 11 29	2004 10 14	<b>06 11 38</b>	<b>833121</b> SEWA BEATS Manuel Douglas, Avenue de Longemalle 2, CH-1020 Renens (VD), (CH) 2004 07 28	2004 11 29	2004 10 14	<b>41</b>
<b>833072</b> INDOTROXIN AKTSIONERNO DROUJESTVO "SOPHARMA", 16, oulitsa "Iliensko chaussee", BG-1220 SOFIA, (BG) 2004 08 09	2004 11 29	2004 10 14	<b>05</b>	<b>833122</b> COLOGNE ROGER & GALLET CFE: 19.9.1, 19.9.7, 27.5.1, 29.1.13 ROGER & GALLET, 20/26 Boulevard du Parc, F-92200 NEUILLY SUR SEINE, (FR) 2004 07 16	2004 11 29	2004 10 14	<b>03</b>
<b>833078</b> Magnetator Markus Hartmann, Am Gänsegraben 8 Hüttenberg (DE) 2004 08 02	2004 11 29	2004 10 14	<b>09 16 28</b>	<b>833125</b> TWIST & SHIMMER COTY B.V., Oudeweg 147, NL-2031 CC Haarlem, (NL) 2004 08 25	2004 11 29	2004 10 14	<b>03</b>
<b>833083</b> CRADLEBACK ALFRED DUNHILL LIMITED, 30 Duke Street, St. James's, LONDON, SW1Y 6DL, (GB) 2004 08 18	2004 11 29	2004 10 14	<b>14</b>	<b>833133</b> Shengda CFE: 26.3.23, 26.7.3, 27.5.1, 28.3.0 SICHUAN SHENGDA FORESTRYINDUSTRY (GROUP) CO., 42 Donghua Zheng Street, Chengdu City, Sichuan, (CN) 2004 06 14	2004 11 29	2004 10 14	<b>19</b>
<b>833084</b> Hydroderm Hans Karrer GmbH, Messerschmittring 54, 86343 Königsbrunn, (DE) 2004 08 06	2004 11 29	2004 10 14	<b>03 05</b>	<b>833134</b> BELMANO Jean-Marc Troska, Pastor-Löh-Str. 32a, 40764 Langenfeld, (DE) 2004 03 11	2004 11 29	2004 10 14	<b>03 17 44</b>
<b>833085</b> CITYFIGHTER ALFRED DUNHILL LIMITED, 30 Duke Street, St. James's, LONDON, SW1Y 6DL, (GB) 2004 08 18	2004 11 29	2004 10 14	<b>14</b>	<b>833135</b> ROTI Carl Roth GmbH & Co., Schoemperlenstrasse 3 Karlsruhe (DE) 2003 10 22	2004 11 29	2004 10 14	<b>01 04 09 16 17 21</b>
				<b>833137</b> T-Mobile Cash & Go Deutsche Telekom AG, Friedrich-Ebert-Allee 140, 53113 Bonn, (DE) 2004 01 21	2004 11 29	2004 10 14	<b>09 16 35 36 38 42</b>

<b>833141</b> BTM-GCMS THE BANK OF TOKYO-MITSUBISHI, LTD., 7-1, Marunouchi 2-chome, Chiyoda-ku, Tokyo 100-8388, (JP) 2004 08 10 2004 11 29 2004 10 14	36	<b>833221</b> CHESTER BY CHESTER BARRIE CFE: 3.1.8, 3.1.24, 23.1.7, 26.4.1, 26.4.15, 26.4.18, 26.4.24 CHESTER BARRIE LIMITED, SRG House, Unit 4, Chester Road, Borehamwood, Herts WD6 1LT, (GB) 2004 01 16 2004 11 29 2004 10 21	14 18 25 35
<b>833143</b> EVA SARDINE CFE: 3.9.25, 19.3.1, 24.3.1, 24.9.2, 27.5.1 ADRIA, dioničko društvo za ulov, preradu i promet ribom, teusluge putničke agencije, Gaženička 32, HR-23000 Zadar, (HR) 2004 03 26 2004 11 29 2004 10 14	29	<b>833222</b> money transfer CFE: 24.15.13, 26.4.1, 26.4.18, 26.4.24, 26.15.1, 27.5.1 TRAVELLERS EXCHANGECORPORATION LIMITED, 65 Kingsway, London WC2B 6TD, (GB) 2004 02 11 2004 11 29 2004 10 21	09 16 35 36
<b>833147</b> E Eclizia CFE: 26.4.1, 26.4.18, 27.5.1, 27.5.24 LILLY ITALIA S.p.A., Via G. Leopardi, 2, I-24066 PEDRENGO (Bergamo), (IT) 2004 05 06 2004 11 29 2004 10 14	25	<b>833224</b> CFE: 28.5.0 Obshchestvo s ogranichennoyotvetstvennostyu "S.A. CONSULT", 28, ul. Ivanovskaya, RU-127434 Moskva, (RU) 2004 06 11 2004 11 29 2004 10 21	33 35
<b>833161</b> K'an ORGANTEX-SGPS, S.A., Rua Mouzinho de Albuquerque, 243, P-4450-205 MATOSINHOS, (PT) 2004 05 17 2004 11 29 2004 10 14	03 09 18 25	<b>833235</b> Drive CFE: 24.15.3, 24.15.13, 26.15.1, 27.5.1 DIAGNOSTICA E RICERCASAN RAFFAELE S.p.A., Via Olgettina, 22, I-20132 MILANO, (IT) 2003 09 05 2004 11 29 2004 10 21	09 10 20 42
<b>833164</b> THAL'ION BRETAGNE COSMETIQUES MARINS, Prat Menan PLOUGUERNEAU (FR) 2004 05 28 2004 11 29 2004 10 21	03	<b>833240</b> Conqueror CFE: 27.5.1 QUBICA S.P.A., Via dell' Arcoveggio, 80, I-40129 BOLOGNA, (IT) 2003 11 06 2004 11 29 2004 10 21	09 28 41 42
<b>833166</b> SBS CFE: 15.7.1, 16.1.16, 27.5.1, 29.1.14 SWATY, tovarna umetnih brusov, d.d., Titova cesta 60 Maribor (SI) 2004 08 27 2004 11 29 2004 10 21	03 07 08	<b>833241</b> NEXTIA QUBICA S.P.A., Via dell' Arcoveggio, 80, I-40129 BOLOGNA, (IT) 2003 11 25 2004 11 29 2004 10 21	09 28 42
<b>833170</b> NIVEA SUN CFE: 26.4.16, 26.4.18, 26.11.12, 27.5.1, 29.1.15 Beiersdorf AG, Unnastrasse 48, 20253 Hamburg, (DE) 2004 07 24 2004 11 29 2004 10 21	03	<b>833248</b> CFE: 28.5.0, 29.1.4 Open joint-stock company "Commercial & Industrial Group "Cristall", 10, ul. Geroev Panfilovtsev, RU-125480 Moskva, (RU) 2004 07 15 2004 11 29 2004 10 21	33
<b>833172</b> K CFE: 26.4.18, 27.5.1 KOMAS, spol. s r.o., Ostravská 33, CZ-747 70 Opava-Komárov, (CZ) 2004 05 26 2004 11 29 2004 10 21	06 07 08 35 37 40	<b>833255</b> WHX CFE: 27.5.1 XIAMEN WANHENGXIN IMP. & EXP. TRADE CO., LTD., RM D. 38F, International Trade Building, Hubin South Road XIAMEN (CN) 2004 05 27 2004 11 29 2004 10 21	07
<b>833179</b> KEYCREATOR Kubotek USA, Inc., 100 Locke Road, Marlborough, MA 01752, (US) 2004 07 30 2004 11 29 2004 10 21	09	<b>833256</b> EVATIC Software Data AS, Vestre Rosten 81 Tiller (NO) 2003 09 03 2004 11 29 2004 10 21	09 35 42
<b>833181</b> RAZITAC AKTSIONERNO DROUJESTVO "SOPHARMA", 16, oulitsa "Iliensko chaussee", BG-1220 SOFIA, (BG) 2004 07 21 2004 11 29 2004 10 21	05	<b>833263</b> La dentelle a un nom CFE: 26.4.2, 26.4.18, 27.5.1 ETS Lucien NOYON SAS, Rue des Salines, F-62100 CALAIS, (FR) 2004 06 24 2004 11 29 2004 10 21	26
<b>833195</b> Bobby-Car BIG Spielwarenfabrik GmbH & Co. KG, Werkstr. 1, 90765 Fürth, (DE) 2004 07 28 2004 11 29 2004 10 21	28	<b>833266</b> NOYON ETS Lucien NOYON SAS, Rue des Salines, F-62100 CALAIS, (FR) 2004 06 24 2004 11 29 2004 10 21	26
<b>833199</b> GO ON. BE A TIGER. Accenture Global Services GmbH, Herrenacker 15, CH-8201 Schaffhausen, (CH) 2004 02 05 2004 11 29 2004 10 21	09 16 35 36 37 41 42	<b>833267</b> CRÉATEUR DE DENTELLES CREATOR OF LACE CFE: 24.17.1, 27.5.1 ETS Lucien NOYON SAS, Rue des Salines, F-62100 CALAIS, (FR) 2004 06 24 2004 11 29 2004 10 21	26
<b>833205</b> JF Hillebrand CFE: 19.7.1, 27.5.1, 29.1.14 J.F. Hillebrand Group AG, Carl-Zeiss-Strasse 6, 55129 Mainz, (DE) 2003 09 15 2004 11 29 2004 10 21	35 39 42	<b>833268</b> N Noyon Calais CFE: 26.4.2, 26.4.18, 27.1.1, 27.5.1 ETS Lucien NOYON SAS, Rue des Salines, F-62100 CALAIS, (FR) 2004 06 24 2004 11 29 2004 10 21	26
<b>833211</b> CFE: 2.3.16, 2.3.23, 2.3.25, 26.1.14, 29.1.15 Ökopharm GmbH, Moosham 29 Unternberg (AT) 2004 06 01 2004 11 29 2004 10 21	03 05 29 30	<b>833269</b> N Noyon Calais CFE: 26.4.2, 26.4.18, 26.4.24, 27.1.1, 27.5.1 ETS Lucien NOYON SAS, Rue des Salines, F-62100 CALAIS, (FR) 2004 06 24 2004 11 29 2004 10 21	26
<b>833212</b> CFE: 3.9.25 PESCANOVA, S.A., Apartado 424, VIGO (Pontevedra) (ES) 2004 06 29 2004 11 29 2004 10 21	29		

<b>833277</b> immochan			
CFE: 3.7.16, 27.5.1, 29.1.12		16 35 36 38 41 42	
IMMOCHAN, Rue du Maréchal de Lattre de Tassigny, F-59170 CROIX, (FR)			
2004 07 15	2004 11 29		2004 10 21
<b>833283</b> Andrew Sport			
CFE: 25.1.6, 25.5.1, 27.5.1		25	
CSG s.r.l., Via Toselli 3, I-20127 MILANO, (IT)			
2004 07 13	2004 11 29		2004 10 21
<b>833286</b> ACZONE		05	
Fujisawa Healthcare, Inc., Three Parkway North, Deerfield, IL 60015-2548, (US)			
2004 08 02	2004 11 29		2004 10 21
<b>833293</b> STUPID FACTORY		35	
David & Goliath, Inc., 1230 South Myrtle Avenue, Suite 401, Clearwater, Florida 33756, (US)			
2004 07 27	2004 11 29		2004 10 21
<b>833294</b> DAVID & GOLIATH		35	
David & Goliath, Inc., 1230 South Myrtle Avenue, Suite 401, Clearwater, Florida 33756, (US)			
2004 07 27	2004 11 29		2004 10 21
<b>833304</b> MIK-BIS		09 35 41 42	
MIK Verwaltungs GmbH, Unterseestrasse 4, 78479 Reichenau, (DE)			
2004 06 29	2004 11 29		2004 10 21
<b>833309</b> CARIBU		25 35	
CARIBU S.A., Ctra. Cirera, 14, E-08304 MATARÓ (Barcelona), (ES)			
2004 03 10	2004 11 29		2004 10 21
<b>833310</b> FATRAG			
CFE: 27.5.1		03 14 25	
Big Five Modevertriebs GmbH, Anton-Kux-Straße 2, 41460 Neuss, (DE)			
2004 03 19	2004 11 29		2004 10 21
<b>833311</b> HYDRA		01 30	
PURATOS N.V., Industrialaan 25, B-1702 Groot-Bijgaarden, (BE)			
2004 04 28	2004 11 29		2004 10 21
<b>833312</b> CFE: 28.5.0		05	
Otkrytoe Aktsionernoe Obschcheto "ARNEST", 6, ul. Kombinatskaya, Stavropolsky Krai, RU-357107 NEVINNOMYSK, (RU)			
2004 06 29	2004 11 29		2004 10 21
<b>833314</b> CYPHER ADVANCED		10	
Janssen Pharmaceutica N.V., Turnhoutseweg 30 BEERSE (BE)			
2004 09 10	2004 11 29		2004 10 21
<b>833323</b> ACCENTURE HIGH PERFORMANCE DELIVERED		09 16 35 36 37 41 42 45	
Accenture Global Services GmbH, Herrenacker 15, CH-8201 Schaffhausen, (CH)			
2004 03 11	2004 11 29		2004 10 21
<b>833325</b> JJ			
CFE: 26.1.1, 26.1.18, 27.5.1, 29.1.1		09	
JJ ELECTRONIC, spol.s r.o., A. Hlinku 4 Cadca (SK)			
2004 05 29	2004 11 29		2004 10 21
<b>833328</b> RAPID FIRE		28	
SHIMANO INC., 3-77, Oimatsu-cho, Sakai-shi, Osaka 590-8577, (JP)			
2004 08 10	2004 11 29		2004 10 21
<b>833330</b> JJ Electronic			
CFE: 27.5.1, 29.1.1		09	
JJ ELECTRONIC, spol.s r.o., A. Hlinku 4, SK-022 01 Čadca, (SK)			
2004 05 29	2004 11 29		2004 10 21
<b>833331</b> MAD Lanes			
CFE: 26.3.1, 27.5.1, 27.5.2		09 28	
QUBICA S.P.A., Via dell' Arcoveggio, 80, I-40129 BOLOGNA, (IT)			
2003 11 06	2004 11 29		2004 10 21
<b>833338</b> Ingromat		03 07	
Wandres GmbH micro-cleaning, Dorfstr. 12 Buchenbach (DE)			
2004 07 28	2004 11 29		2004 10 21
<b>833339</b> BOTOLIFT		03 05	
Dr. Rimpler GmbH, Neue Wiesen 10, 30900 Wedemark, (DE)			
2004 08 17	2004 11 29		2004 10 21
<b>833351</b> RENTOCARE		05 10 24 25 35 36 37 39 44 45	
Larosé Hygiene-Service GmbH, Claudiastrasse 13, 51149 Köln, (DE)			
2003 12 20	2004 11 29		2004 12 16
<b>833354</b> METARISK		36	
Guy Carpenter & Company, Inc., One Madison Avenue, New York, NY 10010, (US)			
2004 07 15	2004 11 29		2004 10 21
<b>833359</b> CORZAL		05	
Agrichem B.V., Koopvaardijweg 9, NL-4906 CV Oosterhout, (NL)			
2004 08 04	2004 11 29		2004 10 21
<b>833360</b> ROCKRIDER		09 21	
DECATHLON, 4, Boulevard de Mons, F-59650 VILLENEUVE D'ASCQ, (FR)			
2004 02 13	2004 11 29		2004 10 21
<b>833363</b> BORONID		01 04	
ESK Ceramics GmbH & Co. KG, Max-Schaidhauf-Strasse 25, 87437 Kempten, (DE)			
2004 04 08	2004 11 29		2004 10 21
<b>833364</b> Auenwald		30 32 33	
Getränke Ahlers GmbH, Industriestraße 15 Achim (DE)			
2004 06 16	2004 11 29		2004 10 21
<b>833374</b> Julius finest fruits			
CFE: 25.1.15, 25.3.1, 26.4.7, 27.5.1, 29.1.1, 29.1.3, 29.1.6		29 31	
S.I.V. GmbH, Hans-Lorensen-Str. 36, 89079 Ulm, (DE)			
2004 07 16	2004 11 29		2004 10 21
<b>833384</b> magic fidelity		09 38	
GRUNDIG Multimedia B.V., De Boelelaan 7 Off.I 2hg, NL-1083 HJ Amsterdam, (NL)			
2004 03 04	2004 11 29		2004 10 21
<b>833396</b> NYFLEX		01 02 04	
AB Nynäs Petroleum, Huddingevägen 103 STOCKHOLM (SE)			
2004 04 02	2004 11 29		2004 10 21
<b>833398</b> BRETON		07 19 37	
BRETON SPA, Via Garibaldi 27, I-31030 Castello di Godego (Treviso), (IT)			
2004 04 30	2004 11 29		2004 10 21
<b>833401</b> Bischofsquelle		29 31 32	
Wesergold Getränkeindustrie GmbH & Co. KG, Behrenstrasse 44-64 Rinteln (DE)			
2004 06 25	2004 11 29		2004 10 21
<b>833405</b> Kräutaan		29 30	
Lidl Stiftung & Co. KG, Stiftsbergstrasse 1, 74167 Neckarsulm, (DE)			
2004 05 26	2004 11 29		2004 10 21
<b>833407</b> TRAC		12	
Franz Schneider GmbH & Co. KG, Siemensstrasse 13-19, 96465 Neustadt, (DE)			
2004 05 25	2004 11 29		2004 10 21



<b>833409</b> PRALIXENT	05		
ALTANA Pharma AG, Byk-Gulden-Strasse 2, 78467 Konstanz, (DE)			
2004 06 08	2004 11 29	2004 10 21	
<b>833410</b> VOLACAM	05		
ALTANA Pharma AG, Byk-Gulden-Strasse 2, 78467 Konstanz, (DE)			
2004 06 08	2004 11 29	2004 10 21	
<b>833411</b> GORZON	05		
ALTANA Pharma AG, Byk-Gulden-Strasse 2, 78467 Konstanz, (DE)			
2004 06 08	2004 11 29	2004 10 21	
<b>833415</b> sweet spot resonator	09		
Carl Baasel Lasertechnik GmbH, Petersbrunnerstraße 1b, 82304 Starnberg, (DE)			
2004 03 31	2004 11 29	2004 10 21	
<b>833417</b> B			
CFE: 26.3.7, 26.3.18, 26.3.19, 06 07 09 37 42 27.5.1, 27.5.21, 29.1.13			
Bleichert Förderanlagen GmbH, Industriegebiet Süd, Hans-Ulrich-Breymann-Str. 35, 74706 Osterburken, (DE)			
2004 01 19	2004 11 29	2004 10 21	
<b>833422</b> Winner			
CFE: 27.5.1 05 10			
WINNER INDUSTRIES (SHENZHEN) CO., LTD., Winner Industrial Park, Bulong Road, Longhua Town, Baoan District, Shenzhen, (CN)			
2004 05 14	2004 11 29	2004 10 21	
<b>833427</b> ANTIMYX	05		
IVAX Pharmaceuticals s.r.o., Ostravská 29 Opava-Komárov (CZ)			
2004 07 23	2004 11 29	2004 10 21	
<b>833428</b> TENSIGAL	05		
IVAX Pharmaceuticals s.r.o., Ostravská 29 Opava-Komárov (CZ)			
2004 07 23	2004 11 29	2004 10 21	
<b>833429</b> CITANIM	05		
IVAX Pharmaceuticals s.r.o., Ostravská 29 Opava-Komárov (CZ)			
2004 07 23	2004 11 29	2004 10 21	
<b>833431</b> Purland		29 30 31	
Kaufland Fleischwaren GmbH & Co. KG, Rötelsstrasse 35 Neckarsulm (DE)			
2004 06 24	2004 11 29	2004 10 21	
<b>833437</b> CONFIBEL		29 30 31	
Koninklijke Coöperatie Cosun U.A., Cosunpark 1 Breda (NL)			
2004 04 06	2004 11 29	2004 10 21	
<b>833438</b> Schindler EuroCargo		07 09 37 42	
Schindler Aufzüge AG, Zugerstrasse 13, Ebikon (CH)			
2004 07 06	2004 11 29	2004 10 21	
<b>833439</b> Schindler EuroCare		07 09 37 42	
Schindler Aufzüge AG, Zugerstrasse 13, CH-6030 Ebikon, (CH)			
2004 07 06	2004 11 29	2004 10 21	
<b>833440</b> QUALITY PASSPORT		29 31 44	
Syngenta Participations AG, Schwarzwaldallee 215, CH-4058 Basel, (CH)			
2004 07 22	2004 11 29	2004 10 21	
<b>833455</b> COUNTRY MIXED		12	
COMPAGNIE GENERALEDES ETABLISSEMENTS MICHELIN -MICHELIN & Cie, 12 cours Sablon, F-63040 CLERMONT-FERRAND Cedex 09, (FR)			
2004 08 05	2004 11 29	2004 10 21	
<b>833457</b> COUNTRY MUD		12	
COMPAGNIE GENERALEDES ETABLISSEMENTS MICHELIN -MICHELIN & Cie, 12 cours Sablon, F-63040 CLERMONT-FERRAND Cedex 09, (FR)			
2004 08 05	2004 11 29	2004 10 21	
<b>833459</b> COUNTRY TRAIL		12	
COMPAGNIE GENERALEDES ETABLISSEMENTS MICHELIN -MICHELIN & Cie, 12 cours Sablon, F-63040 CLERMONT-FERRAND Cedex 09, (FR)			
2004 08 05	2004 11 29	2004 10 21	
<b>833463</b> ALTRO TRANSFLOR TUNGSTEN		27	
Altro Limited, Works Road, Letchworth, Hertfordshire SG6 1NW, (GB)			
2004 08 05	2004 11 29	2004 10 21	
<b>833467</b> ALTRO TRANSFLOR GALLIUM		27	
Altro Limited, Works Road, Letchworth, Hertfordshire SG6 1NW, (GB)			
2004 08 05	2004 11 29	2004 10 21	
<b>833477</b> LIGHTBULB			
CFE: 13.1.6, 13.1.17, 26.4.2 35 41 42			
LIGHTBULBCREATIVE LABORATORY S.R.L., Corso Garibaldi, 121, I-20121 MILANO, (IT)			
2003 11 05	2004 11 29	2004 10 21	
<b>833478</b> MANOUKIAN Argon			
CFE: 25.1.9, 26.7.25, 27.5.1 09			
LECHLER S.p.A., Via Cecilio, 17, I-22100 COMO, (IT)			
2004 04 20	2004 11 29	2004 10 21	
<b>833480</b> LA MARTINA			
CFE: 2.1.8, 2.7.13, 27.5.1, 27.5.11 09 14			
QUILATE SERVIÇOS, LDA., AVENIDA DO INFANTE, N° 50, P-9000 FUNCHAL, MADEIRA, (PT)			
2004 04 28	2004 11 29	2004 10 21	
<b>833481</b> Filea		07 09 37	
SAURER CZECH, a.s., Lhota 261 Cerveny Kostelec (CZ)			
2004 05 06	2004 11 29	2004 10 21	
<b>833523</b> SIMPLY CLEVER SKODA AUTO			
CFE: 3.7.17, 24.15.1, 24.15.11, 26.1.4, 26.1.21, 27.5.1 12 35			
Škoda Auto a.s., Tr. Václava Klementa 869, CZ-293 60 Mladá Boleslav, (CZ)			
2004 02 24	2004 11 29	2004 10 21	
<b>833526</b> IMS INTERNATIONAL MATCHBALL STANDARD			
CFE: 27.5.1 16 28			
Fédération Internationale de Football Association (FIFA), Hitzigweg 11, CH-8032 Zürich, (CH)			
2004 07 28	2004 12 13	2004 10 28	
<b>833527</b> IATS INTERNATIONAL ARTIFICIAL TURF STANDARD			
CFE: 27.5.1 16 27 31			
Fédération Internationale de Football Association (FIFA), Hitzigweg 11, CH-8032 Zürich, (CH)			
2004 07 28	2004 12 13	2004 10 28	
<b>833530</b> EXCLAD		06 07 09 13 14 37 39 40 42	
SNPE, 12, quai Henri IV, F-75004 PARIS, (FR)			
2004 04 02	2004 12 13	2004 10 28	
<b>833532</b> 4809		03 05 16	
SAVONNERIE ET PARFUMERIE BERNARD (Société Anonyme), 1, rue des Chevaliers, F-44400 REZE, (FR)			
2004 04 19	2004 12 13	2004 10 28	
<b>833533</b> 4808		03 05 16	
SAVONNERIE ET PARFUMERIE BERNARD (Société Anonyme), 1, rue des Chevaliers, F-44400 REZE, (FR)			
2004 04 19	2004 12 13	2004 10 28	
<b>833542</b> LAMDEX		05	
Makhteshim-Agan Holland B.V., Arnhemseweg 87 Leusden (NL)			
2004 06 11	2004 12 13	2004 10 28	

<b>833544</b> WORLD STUNT AWARDS CFE: 4.5.4, 27.5.1, 29.1.13 Red Bull GmbH, Am Brunnen 1, A-5330 Fuschl am See, (AT) 2004 01 30 2004 12 13 2004 10 28	32 41 43	
<b>833560</b> arvato arvato AG, Carl-Bertelsmann-Strasse 270 Gütersloh (DE) 2004 01 15	9 16 35 36 38 39 40 41 42	2004 10 28
<b>833561</b> EUROFLEX EUROFLEX GmbH, Kaiser-Friedrich-Strasse 7, 75172 Pforzheim, (DE) 2004 01 14	06 09 10	2004 10 28
<b>833564</b> tanline VISIBLE RESULTS CFE: 27.5.1, 27.5.11 Tanline Australia Pty Ltd, PO Box 4120, MANUKA ACT 2603, (AU) 2004 09 09	03	2004 10 28
<b>833574</b> ProBright Braun GmbH, Frankfurter Str. 145 Kronberg (DE) 2004 07 19	21	2004 10 28
<b>833576</b> LIKUFIX Liebherr-EMtec GmbH, Liebherrstr. 12, 88457 Kirchdorf, (DE) 2004 07 20	07	2005 01 13
<b>833577</b> CARU KUNRAD, Carmen, Schlesierweg 5 Poing (DE) 2004 07 13	16 17	2004 10 28
<b>833578</b> ZAUBER Bogdan P. Zaritskiy, ul. Mashy Porivaevoy, d. 38, kv. 46B, RU-107078 Moscow, (RU) 2004 04 16	08 11 21	2004 10 28
<b>833583</b> TABOC CFE: 27.5.1, 27.5.11, 28.3.0 RUILI GROUP CO., LTD., 1169 YuMeng Rd, Ruian Economic Development Zone, Zhejiang 325200, (CN) 2004 06 30	12	2004 10 28
<b>833584</b> MARASLAVIN AKTSIONERNO DROUJESTVO "SOPHARMA", 16, oulistsa "Iliensko chaussee", BG-1220 SOFIA, (BG) 2004 07 21	03 05 31	2004 10 28
<b>833590</b> DELTA FROZEN PRODUCTS DELTA FROZEN PRODUCTS, a.s., Bohunická 24, CZ-619 00 Brno, (CZ) 2004 05 24	30	2004 10 28
<b>833595</b> SATT CFE: 14.1.2, 26.4.12, 27.5.1 PIRELLI PNEUMATICI S.P.A., Viale Sarca, 222, I-20126 MILANO (MI), (IT) 2004 07 13	12	2004 10 28
<b>833596</b> Clearyl Aquis Wasser-Luft-Systeme GmbH, Lindau, Zweigniederlassung Rebstein, 17, Balgacherstrasse, CH-9445 Rebstein, (CH) 2004 07 13	07 11	2004 10 28
<b>833599</b> ATREA Ing. Petr Morávek, CSc., Pasecká 8 Jablonec nad Nisou (CZ) 2004 06 23	09 11 42	2004 10 28
<b>833615</b> MULTIBRANDS INTERNATIONAL CFE: 1.5.1, 1.5.6, 1.5.10, 1.5.23, 26.1.13, 27.5.1, 29.1.12 MULTIBRANDS INTERNATIONAL LTD, Unit 2, Jowett Street, Bradford, West Yorkshire, BDI 2JX, (GB) 2004 03 13	03 05 25 30 32 33 34 35	2004 10 28
<b>833629</b> CFE: 28.3.0 SHAN XI GUANG YU YUAN LIMITDCOMPANY OF CHINESE MEDICINE, No. 171, Xinjian Road, Taigu County, Shanxi, (CN) 2004 07 15	05	2004 10 28
<b>833630</b> TOPSUN CFE: 1.3.2, 5.5.20, 27.5.1, 28.3.0 XI'AN TOPSUN GROUP CORPORATION LIMITED, No. 4, Gaoxin Erlu, Xi'An, SHANXI, (CN) 2004 07 15	05	2004 10 28
<b>833631</b> weles CFE: 27.5.1, 28.3.0 FUJIAN SHISHI CITY WELES CLOTHINGDEVELOPMENT CO., LTD., Yupu Industrial Zone, Shishi, Fujian, (CN) 2004 07 15	25	2004 10 28
<b>833633</b> molinel garanti pour l'action CFE: 26.1.19, 27.5.1, 29.1.13 MOLINEL, 18, rue du Pont Rouge, F-59236 FRELINGHIEN, (FR) 2004 07 15	25	2004 10 28
<b>833639</b> FIBRESCREED Prismo Limited, Jarvis House, Toft Green, York YO1 6JZ, (GB) 2004 08 10	19 37	2004 10 28
<b>833641</b> babydream SCHULTZ & BEHAGLICHKEIT Quick Up CFE: 2.3.1, 2.5.6, 26.1.14, 26.11.6, 27.5.9 Dirk Rossmann GmbH, Isernhägener Strasse 16 Burgwedel (DE) 2004 08 09	16 25	2004 10 28
<b>833656</b> SYMBOL THE ENTERPRISE MOBILITY COMPANY Symbol Technologies, Inc., One Symbol Plaza, Holtsville, NY 11742, (US) 2004 03 25	09 16 35 37 42	2005 06 23
<b>833660</b> MONOGLOW Iskra Mehanizmi, industrija mehanizmov, aparatov in sistemov d.d., Lipnica 8 Kropa (SI) 2004 02 20	09 37	2004 10 28
<b>833661</b> MONOLED Iskra Mehanizmi, industrija mehanizmov, aparatov in sistemov d.d., Lipnica 8, SI-4245 Kropa, (SI) 2004 02 20	09 37	2004 10 28
<b>833662</b> PRANA Skylark Sport Marketing Corporation, 3275 Corporate View, Vista, California 92081, (US) 2004 03 27	18 25 27 41	2005 05 26
<b>833664</b> SVCS SVCS s.r.o., Optátova 37, CZ-637 00 Brno, (CZ) 2004 02 13	09	2004 10 28
<b>833666</b> SOGO RAISINGHANI RAISINGHANI, SATISH WADHUMAL, Ctra. Enmedio, 89 Pol. Pomadas, E-08940 CORNELLA DE LLOBREGAT (Barcelona), (ES) 2004 02 02	07 08 11	2004 10 28
<b>833669</b> Relax Fitness CFE: 25.1.15, 26.1.2, 27.3.1, 27.5.1 "MASPEX" Sp. z o.o., ul. Chopina 10, PL-34-100 Wadowice, (PL) 2004 06 28	30 32	2004 10 28
<b>833673</b> JÄGER Eugen Jäger GmbH, Auf dem Berg 31, 71543 Wüstenrot, (DE) 2004 07 21	11 16	2004 10 28

<b>833676</b> MAXX ADVANTAGE BSH Bosch und Siemens Hausgeräte GmbH, Carl-Wery-Strasse 34, 81739 München, (DE) 2004 03 03	07 09 11 2004 12 13	2004 10 28	<b>833720</b> CLEADER CORMEN s.r.o., Nádražní 993 Bystrice nad Pernštejnem (CZ) 2004 06 28	01 02 03 05 2004 12 13	2004 10 28
<b>833677</b> EVACMIX MaschinenfabrikGustav Eirich GmbH & Co. KG, Walldürner Straße 50, 74736 Hardheim, (DE) 2004 07 22	07 09 11 2004 12 13	2004 10 28	<b>833722</b> CA CALYON CORPORATE AND INVESTMENT BANK CFE: 27.5.1, 27.5.11, 27.5.22 CREDIT AGRICOLE SA, 91/93, boulevard Pasteur, F-75015 PARIS, (FR) 2004 05 04	09 16 35 36 38 42 2004 12 13	2004 10 28
<b>833680</b> SomnoMed SomnoMed Limited, Level 2, Kyle House, 27 Macquarie Place, SYDNEY NSW 2000, (AU) 2004 09 09	10 41 44 2004 12 13	2005 05 12	<b>833734</b> ARMANI GA MODEFINE S.A., Via Penate 4, CH-6850 Mendrisio, (CH) 2004 07 19	03 08 11 12 14 16 18 20 21 24 25 27 32 36 39 41 44 2004 12 13	2004 10 28
<b>833682</b> JM'A CFE: 2.9.1, 26.11.1, 27.5.1 MELANIA S.p.A. DI GIRONACCI MANFREDO, Via Einstein, 7, I-63025 Piane di Montegiorgio (AP), (IT) 2004 06 16	18 25 2004 12 13	2004 10 28	<b>833739</b> X3 SOLUTIONS CFE: 26.11.1, 26.11.8, 27.5.1, 29.1.13 KOMET PräzisionswerkzeugeRobert Breuning GmbH, Zeppelinstrasse 3, 74354 Besigheim, (DE) 2003 09 11	35 37 39 40 42 2004 12 13	2004 10 28
<b>833684</b> OSTRAVAR CFE: 3.3.1, 24.5.20, 25.1.6, 27.5.1 Pivovary Staropramen a.s., Nádražní 84 Praha 5 (CZ) 2004 06 15	16 21 32 34 2004 12 13	2004 10 28	<b>833740</b> CFE: 1.15.5, 2.9.7, 11.7.7, 26.1.6, 26.1.16, 26.1.18, 29.1.15 Waterman GmbH, Heinrich-Otto-Straße 28 Wendlingen (DE) 2003 10 16	01 03 05 16 21 2004 12 13	2004 10 28
<b>833685</b> F & D CFE: 27.5.1 SHENZHEN BAOAN FENDA INDUSTRIAL CO., LTD., 3th Floor, No.5 Building, 41 Block, Xincheng, Baoan, Shenzhen, Guangdong, (CN) 2004 06 18	09 2004 12 13	2004 10 28	<b>833745</b> Rostra CFE: 27.1.1, 27.5.1 ROSTRA s.r.o., Příkop 2a, CZ-602 00 Brno, (CZ) 2003 11 27	07 08 10 40 2004 12 13	2004 10 28
<b>833688</b> Black Russian Sokolov Yuri Vladimirovich, vul. Pokrovka, 28, str. 2, RU-103062 Moskow, (RU) 2004 02 23	32 33 35 2004 12 13	2004 10 28	<b>833751</b> ZDAR CFE: 26.11.11, 26.11.12, 26.11.21, 27.5.1 ZDAR, a.s., Jihlavská 759/4 Zďár nad Sázavou (CZ) 2003 10 27	12 37 39 2004 12 13	2004 10 28
<b>833689</b> Red Russian Sokolov Yuri Vladimirovich, vul. Pokrovka, 28, str. 2, RU-103062 Moskow, (RU) 2004 05 03	32 33 35 2004 12 13	2004 10 28	<b>833756</b> QUICK Quick Sports International B.V., De Tienhond 1, NL-3291 GE Strijen, (NL) 2004 04 01	03 09 16 18 2004 12 13	2004 10 28
<b>833690</b> luni CFE: 25.1.9, 27.5.1, 27.5.7 LUNI HIJYENIK ÜRÜNLER SANAYI VE TICARET LIMITED ŞİRKETİ, Isbaş, Trakya Serbest Bölgesi 18-K, 11-B Pafta 15 Parsel 6, ÇATALCA/İSTANBUL, (TR) 2004 03 26	03 2004 12 13	2004 10 28	<b>833758</b> PEUGEOT CASUAL AUTOMOBILES PEUGEOT, 75, avenue de la Grande Armée, F-75116 Paris, (FR) 2004 04 16	12 2004 12 13	2004 10 28
<b>833697</b> GLOBO CFE: 1.5.15, 2.5.2, 2.5.3, 27.5.1 GLOBO S.p.A. - Servizi Commerciali, Via Dante Alighieri, 56 ILLASI - VERONA (IT) 2004 05 21	28 2004 12 13	2004 10 28	<b>833760</b> G-LOCK FCI, 145/147, rue Yves Le Coz, F-78000 VERSAILLES, (FR) 2004 06 22	09 2004 12 13	2004 10 28
<b>833698</b> PEARL JAM Pearl Jam, A General Partnership composed of Stone Gossard, Mike McCready, Eddie Vedder and Jeff Ament, all US Citizens, 969 Thomas Street, Seattle, WA 98109, (US) 2004 06 22	09 16 25 35 41 2004 12 13	2004 10 28	<b>833773</b> euro milióny CFE: 27.3.1, 27.5.1, 29.1.12 SAZKA, a.s., K Zizkovu 4 Praha 9 (CZ) 2004 04 01	16 18 24 25 28 34 35 36 37 41 43 2004 12 13	2004 10 28
<b>833708</b> CANPLASTICA CANARIAS DE PLASTICOS CFE: 14.1.1, 27.5.1, 27.5.2 CANARIAS DE PLASTICOS SA, Pol. Ind. La Noria, Cra Castellon Km 13,500, E-50730 EL BURGO DE EBRO (ZARAGOZA), (ES) 2004 04 21	19 35 39 2004 12 13	2004 10 28	<b>833779</b> mario Gebrüder Martin GmbH & Co. KG, Ludwigstaler Straße 132 Tuttlingen (DE) 2004 04 28	37 44 2004 12 13	2004 10 28
<b>833716</b> SUNDIESEL Volkswagen AG, 38440 Wolfsburg, (DE) 2004 05 07	04 07 12 35 37 39 2004 12 13	2004 10 28	<b>833784</b> mobilkom austria group CFE: 26.11.12, 27.5.1, 29.1.12 MOBILKOM AUSTRIA AKTIENGESELLSCHAFT & Co KG, Obere Donaustraße 29, A-1020 WIEN, (AT) 2004 07 20	09 16 35 38 41 2004 12 13	2004 10 28
			<b>833791</b> LIPTON T9 CFE: 1.15.15, 25.1.15, 27.5.1, 27.7.1, 29.1.1, 29.1.2, 29.1.3 30 32 Unilever N.V., Weena 455 Rotterdam (NL) 2004 07 09	2004 12 13	2004 10 28

<b>833795</b> HOMER	09 38 42		
Siemens Aktiengesellschaft, Wittelsbacherplatz 2, 80333 München, (DE)			
2004 03 04	2004 12 13	2004 10 28	
<b>833808</b> NOVEANE	03 05		
LABORATOIRE D'EVOLUTIONDERMATOLOGIQUE (L.E.D.), 7, rue d'Aguesseau, F-75008 PARIS, (FR)			
2004 08 05	2004 12 13	2004 11 04	
<b>833809</b> SENSITIVE BALANCE	03		
BEIERSDORF AG, Unnastrasse 48, 20253 HAMBOURG, (DE)			
2004 08 06	2004 12 13	2004 11 04	
<b>833811</b> AMS			
CFE: 27.5.1 07 08 09 11 21			
AMS Marketing Service AG, Untermüli 11, CH-6300 Zug, (CH)			
2004 04 23	2004 12 13	2004 11 04	
<b>833857</b> GAMMA WORLD	16 35 38 41		
HACHETTE PHOTOS PRESSE, 13, rue d'Enghien, F-75010 PARIS, (FR)			
2004 06 04	2004 12 13	2004 11 04	
<b>833860</b> Cutting Edge	09 14 18 25		
Cosmos Mode AG, Gwattstrasse 15, CH-8808 Pfäffikon SZ, (CH)			
2004 06 30	2004 12 13	2004 11 04	
<b>833867</b> TSST	09		
TOSHIBA SAMSUNG STORAGETECHNOLOGY CORPORATION, 580 Horikawa-cho, Saiwai-ku, Kawasaki-shi, Kanagawa-ken 212-0013, (JP)			
2004 07 29	2004 12 13	2004 11 04	
<b>833882</b> POUFRE COROMANDEL	03		
Chanel SARL, Burgstrasse 26, CH-8750 Glaris, (CH)			
2004 08 17	2004 12 13	2004 11 04	
<b>833888</b> wagner			
CFE: 27.5.1, 27.5.11, 27.5.17 01			
Adolf Wagner GmbH Chemische Fabrik Hessen, Lindenstrasse 2-6 Biedenkopf (DE)			
2004 07 29	2004 12 13	2004 11 04	
<b>833889</b> SUMIX	01 29 30		
Koninklijke Coöperatie Cosun U.A., Cosunpark 1, NL-4814 ND Breda, (NL)			
2004 04 19	2004 12 13	2004 11 04	
<b>833891</b> vist			
CFE: 27.5.1 25 28			
VIST SRL, Via Paludi di Caldaro, 15, I-39052 CALDARO (Bolzano), (IT)			
2004 05 21	2004 12 13	2004 11 04	
<b>833893</b> BEAR			
CFE: 3.1.14, 26.4.3, 26.4.8, 27.5.1 18 25 28			
WINGS RESEARCH & DEVELOPMENT S.r.l., Via Bellini, 2 -, Sesto di Rastignano, I-40067 PIANORO BO, (IT)			
2004 05 21	2004 12 13	2004 11 04	
<b>833895</b> KOMAS			
CFE: 27.5.1 06 07 08 35 37 40			
KOMAS, spol. s r.o., Ostravská 33, CZ-747 70 Opava-Komárov, (CZ)			
2004 05 26	2004 12 13	2004 11 04	
<b>833899</b> EDGE FX	01 17		
ARKEMA, 4-8, cours Michelet, F-92800 PUTEAUX, (FR)			
2004 04 30	2004 12 13	2004 11 04	
<b>833900</b> TAPSEAL	06 17 20		
BERICAP, Zone Industrielle -, 1 boulevard Eiffel, F-21600 LONGVIC, (FR)			
2004 05 14	2004 12 13	2004 11 04	
<b>833905</b> BIPRETERAX	05		
BIOFARMA, 22 rue Garnier, F-92200 NEUILLY-SUR-SEINE, (FR)			
2004 08 27	2004 12 13	2004 11 04	
<b>833906</b> P84			
CFE: 27.5.1, 27.7.1 07 16 35			
KAPPA IBEROAMERICANA, S.A., Partida de Canastel B-393, E-03690 SAN VICENTE DEL RASPEIG (Alicante), (ES)			
2004 06 29	2004 12 13	2004 11 04	
<b>833921</b> TULLY'S GOOD TIMES	43		
G-Mar Development Corp.(New York Corporation), doing business as Tully's Good Times, One Technology Place, East Syracuse, New York 13057, (US)			
2004 02 25	2004 12 13	2004 11 04	
<b>833925</b> CONSTANTINUS	16 25 41		
CONSTANTINUS CLUB Verein zurFörderung von österreichischenBeratungs- und IT- undDienstleistungsunternehmen, Ruckergasse 10, A-1120 Wien, (AT)			
2004 06 07	2004 12 13	2004 11 04	
<b>833930</b> Quartier 206 BERLIN			
CFE: 10.3.10, 27.5.1, 27.7.1 03 04 05 08 09 14 16 18 20 21 24 25 26 27 28 29 30 32 33 34 35 41 43 44			
amj holding designer shops and restaurant GmbH & Co. KG, Friedrichstrasse 71 Berlin (DE)			
2004 02 20	2004 12 13	2004 11 04	
<b>833933</b> ECUtalk	09 12 35 42		
KNORR-BREMSE AG, Moosacher Strasse 80 München (DE)			
2004 03 18	2004 12 13	2004 11 04	
<b>833934</b> UDIF	09 12 35 42		
KNORR-BREMSE AG, Moosacher Strasse 80 München (DE)			
2004 03 18	2004 12 13	2004 11 04	

## G. SPROSTOWANIA OPISÓW PATENTOWYCH I OPISÓW OCHRONNYCH

334

*Poniższe zestawienie zawiera kolejno kod rodzaju patentu, numer patentu oraz przyczynę i treść sprostowania.*

### OPISY PATENTOWE

(B1) 185465 Sprostowano oczywiste pomyłki w treści opisu na str. 8 wiersz 13 od góry z „skonjugowana” na „skoniugowania” i wiersz 5 od dołu z „więcej ilości” na „większej ilości”, na str. 11 wiersz 29 od dołu z „kompozycja leczenia” na „kompozycja do leczenia”, na str. 13 wiersz 25 od góry z „lub dodatek do diety” na „lub dodatku do diety” oraz na str. 21 wiersz 2 od góry z „ $\alpha$ -toksykwiny; 250 do 500  $\mu\text{g/l}$  dla atokoferolu” na „etoksykwiny; 250 do 500  $\mu\text{g/l}$  dla  $\alpha$ -tokoferolu”.

(B1) 185765 Postanowiono opis ponownie wydrukować ze względu na stwierdzone błędy drukarskie.

(B1) 186501 Postanowiono opis ponownie wydrukować ze względu na stwierdzone błędy drukarskie.

(B1) 186854 Postanowiono opis ponownie wydrukować ze względu na stwierdzone błędy drukarskie.

(B1) 186862 Postanowiono opis ponownie wydrukować ze względu na stwierdzone błędy drukarskie.

(B1) 187132 Sprostowano błędy drukarskie w treści opisu na str. 8 wiersz 3 od dołu z „ciśnieniowy 11 nie” na „ciśnieniowy nie”, na str. 10 wiersz 11 od góry z „nie pokazanego” na „niepokazanego” oraz na str. 11 wiersz 23 od dołu z „w tuleję 25” na „w tuleję 26”.

(B1) 187140 Postanowiono opis ponownie wydrukować ze względu na stwierdzone błędy drukarskie.

(B1) 187350 Postanowiono opis ponownie wydrukować ze względu na stwierdzone błędy drukarskie.

(B1) 187655 Sprostowano błędy drukarskie w treści opisu na str. 2 wiersz 10 od góry z „wykona ne” na „wykonane” i wiersz 25 od góry z „zastr. 1,” na „zastr. 7,” na str. 5 wiersz 23 od góry z „o układa-

nia” na „do układania”, na str. 7 wiersz 3 od dołu z „drugi koniec 14” na „drugi koniec 16” oraz na str. 9 wiersz 1 od góry z „zębatki 25” na „zębatki 26”.

(B1) 187750 Postanowiono opis ponownie wydrukować ze względu na stwierdzone błędy drukarskie.

(B1) 187887 Postanowiono opis ponownie wydrukować ze względu na stwierdzone błędy drukarskie.

(B1) 188033 Postanowiono opis ponownie wydrukować ze względu na stwierdzone błędy drukarskie.

(B1) 188044 Postanowiono opis ponownie wydrukować ze względu na stwierdzone błędy drukarskie.

(B1) 188112 Postanowiono opis ponownie wydrukować ze względu na stwierdzone błędy drukarskie.

(B1) 188259 Postanowiono opis ponownie wydrukować ze względu na stwierdzone błędy drukarskie.

(B1) 188645 Postanowiono opis ponownie wydrukować ze względu na stwierdzone błędy drukarskie.

(B1) 188812 Postanowiono opis ponownie wydrukować ze względu na stwierdzone błędy drukarskie.

(B1) 188838 Sprostowano błędy drukarskie w treści opisu na str. 2 wiersz 1 od dołu z „rola AP” na „rola A $\beta$ ”, na str. 4 wiersz 5 od góry z „20  $\mu\text{l/ml}$ ” na „20  $\mu\text{l/ml}$ ” i wiersz 10 od góry z „wytryto” na „wykryto”, na str. 6 wiersz 18 od góry z „potraktowano 25 przeciwciałem” na „potraktowano przeciwciałem” oraz na str. 7 wiersz 8 od dołu z „Ma-sters,” na „Masters,”.

(B1) 188840 Postanowiono opis ponownie wydrukować ze względu na stwierdzone błędy drukarskie.

(B1) 188849 Postanowiono opis ponownie wydrukować ze względu na stwierdzone błędy drukarskie.

(B1) 188865 Postanowiono opis ponownie wydrukować ze względu na stwierdzone błędy drukarskie.

## H. OGŁOSZENIA

335

### OŚWIADCZENIA O GOTOWOŚCI UDZIELENIA LICENCJI (LICENCJA OTWARTA)

#### Patenty, prawa ochronne

*Poniższe zestawienia zawierają kolejno: kod rodzaju patentu (prawa ochronnego), numer patentu (prawa ochronnego), datę zgłoszenia, numer i rok wydania Wiadomości Urzędu Patentowego, w którym ogłoszono o udzieleniu patentu (prawa ochronnego), wysokość opłaty licencyjnej (jeżeli uprawniony ją podał) i datę złożenia oświadczenia oraz tytuł wynalazku (wzoru użytkowego, wzoru przemysłowego) oraz nazwisko i imię (nazwę) uprawnionego z adresem.*

#### PATENTY

(B1) 190119	1998 11 16	11/05	(-)	2005 05 27
Drażek skretny Politechnika Łódzka Łódź, ul. Żwirki 36				
(B1) 190120	1998 11 16	11/05	(-)	2005 05 27
Drażek skretny Politechnika Łódzka Łódź, ul. Żwirki 36				
(B1) 190156	1998 07 28	11/05	(5%)	2005 05 23
Sposób otrzymywania nowych pochodnych 5,6(1H)diokso-2,3-dihydro- imidazo-[1,2-a]imidazoli Akademia Medyczna Lublin, Al. Raclawickie 1				

- (B1) 190157 1998 11 23 11/05 (-) 2005 06 03  
Sposób formowania pola magnetycznego dla spektrometrii magnetycznego rezonansu jądrowego  
Uniwersytet Gdański  
Gdańsk, ul. Bażyńskiego 1a
- (B1) 190208 1999 02 26 11/05 (-) 2000 04 06  
Gaśnicza bomba proszkowo-piaskowa stosowana do gaszenia pożarów obszarów leśnych oraz sposób gaszenia obszarów leśnych objętych pożarem  
Kołcz Zygmunt  
Kraków, ul. Felicjanek 6/2 A
- (B1) 190236 1999 05 28 11/05 (-) 2005 06 13  
Sposób kształtowania czynnej powierzchni ściernicy ze spoiwem metalowym  
Politechnika Łódzka  
Łódź, ul. Żwirki 36
- (B1) 190243 1999 03 26 11/05 (-) 2005 06 08  
Układ pomiarowy do monitorowania pracy palników naściennych  
Politechnika Lubelska  
Lublin, ul. Bernardyńska 13
- (B1) 190246 1999 06 17 11/05 (-) 2005 06 08  
Światłowodowy czujnik zaniku płomienia w pojedynczym palniku  
Politechnika Lubelska  
Lublin, ul. Bernardyńska 13
- (B1) 190295 1999 12 28 11/05 (-) 2005 06 13  
Sposób oceny wieku jaj ptaków, zwłaszcza kur  
Akademia Rolnicza  
Wrocław, ul. Norwida 25
- (B1) 190299 1999 04 19 11/05 (-) 2005 06 21  
Sposób określania średnicy i wykrywania uszkodzeń przedmiotów o kształcie kołowym, zwłaszcza ściernicy  
Politechnika Łódzka  
Łódź, ul. Żwirki 36
- (B1) 190335 1999 06 08 11/05 (-) 2005 06 15  
Sposób prowadzenia analizy profilowej mikrocząsteczek pyłów  
Przemysłowy Instytut Elektroniki  
Warszawa, ul. Długa 44/50
- (B1) 190336 1999 06 08 11/05 (-) 2005 06 15  
Sposób przygotowania próbek z mikrocząsteczkami pyłów do analizy profilowej  
Przemysłowy Instytut Elektroniki  
Warszawa, ul. Długa 44/50
- (B1) 190338 2000 05 23 11/05 (-) 2005 06 21  
Sposób i węzeł uszczelniający przewód doprowadzający gaz do wirującego wału, zwłaszcza w gazowych łożyskach hybrydowych  
Politechnika Lubelska  
Lublin, ul. Bernardyńska 13
- (B1) 190339 2000 05 23 11/05 (-) 2005 06 21  
Węzeł uszczelniający przewód doprowadzający gaz do wirującego wału, zwłaszcza w gazowych łożyskach hybrydowych  
Politechnika Lubelska  
Lublin, ul. Bernardyńska 13

## PRAWA OCHRONNE

- (Y1) 61726 2002 02 18 11/2005 (-) 2005 06 13  
Zestaw do pomiarów masy, zwłaszcza w halach wegetacyjnych  
Akademia Rolnicza  
50-375 Wrocław, ul. Norwida 25

336

**OGŁOSZENIA W SPRAWIE WPLYNIĘCIA WNIOSKU  
O UDZIELENIE DODATKOWEGO  
PRAWA OCHRONNEGO DLA PRODUKTÓW  
LECZNICZYCH I PRODUKTÓW OCHRONY ROŚLIN**

*Poniższe zestawienie zawiera kolejno: kod rodzaju patentu, numer patentu podstawowego i tytuł wynalazku, numer i datę złożenia wniosku, nazwisko i imię lub nazwę i adres uprawnionego, numer i datę pierwszego zezwolenia na wprowadzenie produktu na rynek, numer i datę pierwszego zezwolenia w Unii Europejskiej na wprowadzenie produktu na rynek oraz oznaczenie produktu opisanego w tym zezwoleniu.*

- (B1) 182344  
Nowe pochodne chinuklidyny i kompozycja medyczna zawierająca te związki  
70/182344 2005 09 27  
ASTELLAS PHARMA INC., Tokio, Japonia  
11371 2005 03 29; 11372 2005 03 29  
RVG 29151 2003 12 16; RVG 29152 2003 12 16  
VESICARE (solifenacinum succinatum)
- (B1) 169392  
Sposób wytwarzania nowych pochodnych tetrahydrokarbazolu  
VERNALIS LIMITED, Winnersh, Wielka Brytania  
71/169392 2005 10 04  
11408 2005 04 06; 11409 2005 04 06  
355.616.9; 355.617.5; 563.244.5 2000 12 12 MIGARD (frova-triptan)

337

**SPROSTOWANIA OGŁOSZEŃ OPUBLIKOWANYCH  
W WIADOMOŚCIACH URZĘDU PATENTOWEGO**

*Poniższe zestawienie zawiera kolejno: numer, którego sprostowanie dotyczy oraz treść sprostowania.*

## WYNALAZKI

- 310054 w WUP nr 12/2003 na stronie 1898 na łamie lewym, wiersz 22 wydrukowano błędną informację o odmowie dotyczącej w/w wynalazku. Informacja ta nie powinna być opublikowana.

## PATENTY

- 180586 W WUP nr 2/01 na str. 217 w łamie lewym, wiersz 21 od góry sprostowano oczywistą pomyłkę w nazwie uprawnionego z „Sigarth AB Jaenwaegsgatan, Hillerstorp (SE)” na „Sigarth AB, Hillerstorp (SE)”.

## WZORY PRZEMYSŁOWE

- 7946 w WUP 06/2005 na stronie 1059 w łamie prawym 4 wiersz od góry w nazwie uprawnionego  
jest: Lisner Sp. z o.o.  
powinno być: UNIQ LISNER Sp. z o.o.
- 8035 w WUP 07/2005 na stronie 1308 w łamie lewym 4 wiersz od dołu w nazwie siedziby uprawnionego  
jest: Mielce  
powinno być: Mielec
- 8094 w WUP 07/2005 na stronie 1316 w łamie prawym 5 wiersz od góry w części dotyczącej tytułu wzoru  
jest: Zestaw mebli wypoczynkowych  
powinno być: Komplet mebli wypoczynkowych

- 8240 w WUP 08/2005 na stronie 1580 w łamie lewym 4 wiersz od góry w nazwie uprawnionego jest: Lisner Sp. z o.o.  
powinno być: UNIQ LISNER Sp. z o.o.
- 8241 w WUP 08/2005 na stronie 1580 w łamie lewym 9 wiersz od góry w nazwie uprawnionego jest Lisner Sp. z o.o.  
powinno być: UNIQ LISNER Sp. z o.o.

- 8242 w WUP 08/2005 na stronie 1580 w łamie lewym 13 wiersz od góry w nazwie uprawnionego jest: Lisner Sp. z o.o.  
powinno być: UNIQ LISNER Sp. z o.o.
- 8269 w WUP 08/2005 na stronie 1583 w łamie prawym 6 wiersz od góry w nazwie uprawnionego jest: Przedsiębiorstwo Produkcyjno-Handlowe „WITRO-CHEM” S.C. Magdalena Reszka, Mateusz Włodarczak  
powinno być: Przedsiębiorstwo Produkcyjno-Handlowe „WITRO-CHEM” Magdalena Reszka, Mateusz Włodarczak sp.j.

## KOMUNIKAT

### Urząd Patentowy Rzeczypospolitej Polskiej poszukuje kandydata na stanowisko aplikanta eksperckiego w Departamencie Badań Znaków Towarowych

Liczba lub wymiar etatu: 1

#### Główne obowiązki:

- sprawdzanie dokumentacji zgłaszanych znaków towarowych,
- ocena poprawności sporządzania wykazu towarów i klasyfikacji towarów i usług,
- badanie ustawowych warunków ochrony prawnej znaków towarowych zgłaszanych w trybie krajowym i międzynarodowym,
- ocena zasadności uwag jakie wpłynęły do zgłoszenia,
- prowadzenie korespondencji ze zgłaszającymi.

#### Kandydat powinien posiadać kwalifikacje:

- wykształcenie wyższe prawnicze,
- znajomość języka angielskiego i francuskiego w mowie i piśmie (co najmniej na poziomie dobrym).

#### Wymagania pożądane:

- znajomość zagadnień dotyczących problematyki ochrony własności przemysłowej,
- znajomość kodeksu postępowania administracyjnego, kodeksu handlowego (w szczególności zagadnienia dotyczące prawa spółek),
- umiejętność posługiwania się komputerem (Windows, Word),
- umiejętność dokonywania analizy porównawczej tekstów i jasnego formułowania wniosków,
- łatwość podejmowania decyzji,
- umiejętność pracy w zespole, komunikatywność i kreatywność.

#### Wymagane dokumenty i oświadczenia:

- kopia pierwszych trzech stron dowodu osobistego (lub dwóch nowego dowodu osobistego),
- odpis dyplomu ukończenia studiów,
- oświadczenie kandydata o korzystaniu w pełni z praw publicznych i o niekaralności za przestępstwo popełnione umyślnie,
- oświadczenie kandydata o wyrażeniu zgody na przetwarzanie danych osobowych do celów rekrutacji,
- życiorys,
- list motywacyjny.

#### Kopie innych dokumentów i oświadczeń:

- oświadczenie kandydata o wyrażeniu zgody na przeprowadzenie postępowania sprawdzającego, umożliwiającego dostęp do informacji niejawnych, zgodnie z przepisami ustawy z dnia 22 stycznia 1999 r. o ochronie informacji niejawnych (Dz.U. Nr 11, poz. 95),
- kopie świadectw pracy.

**Oferty pracy należy przesłać do dnia 15 grudnia 2005 roku pod adresem:**

**Urząd Patentowy RP**

**Wydział Kadr i Szkolenia**

**Al. Niepodległości 188,**

**00-950 Warszawa**

#### Inne informacje:

Oferty odrzucone zostaną komisyjnie zniszczone.

Szczegółowe informacje można uzyskać pod tel. (0-22) 825-96-07



## TABLE OF CONTENTS

### Part I

#### Official communications

304. Communication of the Patent Office of the Republic of Poland on a new graphic layout of Polish patent specifications .....	2207
---	------

### Part II

#### Notices of rights granted

<b>A. Inventions</b>	
305. Granted patents (from N° 190 115 to N° 190 354) .....	2209
306. Decisions on refusal to grant patents (taken after publication of the particulars of the applications) .....	2230
307. Decisions on discontinuance of the proceedings (taken after publication of the particulars of the applications) .....	2231
308. Decisions declaring the decisions on the grant of the patents lapsed .....	2231
309. Entries and changes in the Patent Register (not published in other separate publications) .....	2232
310. Decisions on lapse of patents .....	2233
<b>B. Utility models</b>	
311. Granted rights of protection (from N° 61 693 to N° 61 760).....	2235
312. Decisions on refusal to grant rights of protection (take after publication of the particulars of the application) .....	2239
313. Decisions on discontinuance of the proceedings (taken after publication of the particulars of the applications) .....	2239
314. Decisions declaring the decisions on the grandt of the rights of protection lapsed .....	2239
315. Entries and changes in the Utility Model Register (not insered in other separate publications) .....	2239
316. Decisions on invalidation of rights of protection .....	2240
317. Decisions on the lapse of rights of protection .....	2240
<b>C. Industrial designs</b>	
318. Registration (from N° 8 787 to N° 8 988) .....	2241
319. Entries and changes in the Industrial Design Register (not published in other separate publications) .....	2268
320. Decisions declaring the decisions on the grandt of the right in registration .....	2268
321. Decisions on the invalidation of rights in registration .....	2268
322. Decisions on the lapse of rights in registration .....	2269
323. Decisions on the change or reversal of the decisions (published in Wiadomości Urzędu Patentowego) .....	2269
<b>C°. Ornamental designs</b>	
324. Entries and changes in the Ornamental Designs Register (not inserted in other separate announcements) .....	2269
325. Decisions on the lapse of rights in registration .....	2269
<b>D. Trademarks</b>	
326. Granted rights of protection for trademarks (from N° 160 921 to N° 162 700) .....	2270
327. Decisions on refusal to grant rights of protection (take after publication of the particulars of the application) .....	2522
328. Decisions on discontinuance of the proceedings (taken after publication of the particulars of the application) .....	2522
329. Entries and changes in the Trademark Register (not published in other separate publications) .....	2522
330. Decisions on invalidation of rights of protection .....	2542
331. Decisions on the lapse of rights protection .....	2542
332. Decisions on the change or reversal of the decisions (published in Wiadomości Urzędu Patentowego) .....	2543
333. International registrations recognised in Poland .....	2544
<b>E. Geographical indications</b>	
<b>F. Topographies of integrated circutis</b>	
<b>G. Rectifications of patent specifications and other specifications</b>	
334. Patent specifications .....	2561
<b>H. Announcements</b>	
335. Declarations of willingness to grant licences (open licences)	
- patents, rights of protection .....	2561
336. Announcements on receipt of an application for grant of a supplementary protection certificate for medicinal and plant protection products .....	2562
337. Corrections of announcements published in the Wiadomości Urzędu Patentowego	
- inventions, patents, industrial design .....	2562

### Part III Information

#### Jurisdiction and explanations

#### Foreign regulations. Statistics. Miscellaneous

#### Corrections

(of announcements published in the Wiadomości Urzędu Patentowego)