

ISSN - 0043 - 5201
Cena 18,00 zł



W I A D O M O Ś C I
U R Z Ę D U
P A T E N T O W E G O

Nr 12
GRUDZIEŃ 2005

Wydawnictwo
Urzędu Patentowego Rzeczypospolitej Polskiej
Warszawa

SPIS TREŚCI

Część I
Komunikaty urzędoweCzęść II
Ogłoszenia o udzielonych prawach

A. Wynalazki	
338. Udzielone patenty (od nr 190 355 do nr 190 736)	2566
339. Tłumaczenia patentów europejskich	2600
340. Decyzje o odmowie udzielenia patentu (wydane po ogłoszeniu o zgłoszeniu)	2600
341. Decyzje o umorzeniu postępowania (wydane po ogłoszeniu o zgłoszeniu)	2600
342. Decyzje stwierdzające wygaśnięcie decyzji o udzieleniu patentu	2601
343. Wpisy i zmiany w rejestrze patentowym (nie uwzględnione w innych samodzielnych ogłoszeniach)	2601
344. Decyzje o wygaśnięciu patentu	2602
B. Wzory użytkowe	
345. Udzielone prawa ochronne (od nr 61 761 do nr 61 900)	2603
346. Decyzje o odmowie udzielenia prawa ochronnego (wydane po ogłoszeniu o zgłoszeniu)	2611
347. Decyzje o umorzeniu postępowania (wydane po ogłoszeniu o zgłoszeniu)	2611
348. Decyzje stwierdzające wygaśnięcie decyzji o udzieleniu prawa ochronnego	2612
349. Wpisy i zmiany w rejestrze praw ochronnych (nie uwzględnione w innych samodzielnych ogłoszeniach)	2612
C. Wzory przemysłowe	
350. Rejestracja (od nr 8 989 do nr 9 124)	2613
351. Wpisy i zmiany w rejestrze wzorów przemysłowych (nie uwzględnione w innych samodzielnych ogłoszeniach)	2629
352. Decyzje stwierdzające wygaśnięcie decyzji o udzieleniu prawa z rejestracji	2630
353. Decyzje o unieważnieniu prawa z rejestracji	2630
C'. Wzory zdobnicze	
354. Wpisy i zmiany w rejestrze wzorów zdobniczych (nie uwzględnione w innych samodzielnych ogłoszeniach)	2631
355. Decyzje o unieważnieniu prawa z rejestracji	2631
356. Decyzje o wygaśnięciu prawa z rejestracji	2631
D. Znaki towarowe	
357. Udzielone prawa ochronne na znaki towarowe (od nr 162 701 do nr 163 700)	2632
358. Decyzje o odmowie udzielenia prawa ochronnego (wydane po ogłoszeniu o zgłoszeniu)	2755
359. Decyzje o umorzeniu postępowania (wydane po ogłoszeniu o zgłoszeniu)	2755
360. Decyzje stwierdzające wygaśnięcie decyzji o udzieleniu prawa ochronnego	2758
361. Wpisy i zmiany w rejestrze znaków towarowych (nie uwzględnione w innych samodzielnych ogłoszeniach)	2758
362. Decyzje o unieważnieniu prawa ochronnego	2779
363. Decyzje o wygaśnięciu prawa ochronnego	2779
364. Decyzje o zmianie lub uchyleniu decyzji (opublikowanych w Wiadomościach Urzędu Patentowego)	2780
365. Rejestracja międzynarodowa uznana w Polsce	2780
E. Oznaczenia geograficzne	
F. Topografia układów scalonych	
G. Sprostowania opisów patentowych i opisów ochronnych	
366. Opisy patentowe	2796
H. Ogłoszenia	
367. Oświadczenia o gotowości udzielenia licencji (licencja otwarta) - patenty, prawa ochronne	2796
368. Ogłoszenia w sprawie wpłynięcia wniosku o udzielenie dodatkowego prawa ochronnego dla produktów leczniczych i produktów ochrony roślin	2797
369. Sprostowania ogłoszeń opublikowanych w Wiadomościach Urzędu Patentowego - znaki towarowe, rejestracja międzynarodowa	2797

Część III
Informacje

Orzecznictwo i wyjaśnienia

Ustawodawstwo zagraniczne. Statystyka. Informacje

Korekta

(ogłoszeń zamieszczonych w Wiadomościach Urzędu Patentowego)

WYDAWNICTWO URZĘDU PATENTOWEGO RZECZYPOSPOLITEJ POLSKIEJ

Redakcja i administracja: Urząd Patentowy RP, Al. Niepodległości 188, skr. poczt. 203, 00-950 Warszawa
tel. 825-80-01 wew. 280, telefax 875-06-82

Informacja o cenach i warunkach prenumeraty na 2006 r. - dla czasopisma: WIADOMOŚCI URZĘDU PATENTOWEGO

Warunki prenumeraty:

1. Cena prenumeraty na 2006 r. wynosi 216,00 zł.

2. Wpłaty i zamówienia na prenumeratę przyjmuje Urząd Patentowy RP, 00-950 Warszawa, Al. Niepodległości 188/192 w pok. 22 w godz. 8³⁰ - 15³⁰ lub na konto NBP O/O Warszawa Nr 93101010100025832231000000.

Egzemplarze archiwalne można nabyć w Urzędzie Patentowym RP, Al. Niepodległości 188, skr. poczt. 203, 00-950 Warszawa w Wydziale Rozpowszechniania Wydawnictw UP - telefon 825-80-01 wew. 107, 224.

Cena 18,00 zł.

Urząd Patentowy RP. Zam. 5/2006. Nakład 435 egz. Obj. ark. druk. 29,25



W I A D O M O Ś C I URZĘDU PATENTOWEGO

Warszawa, 2005 12 30

Nr 12

Poz. 338 - 369

C Z Ę Ś Ć II

OGŁOSZENIA O UDZIELONYCH PRAWACH

Cyfrowe kody identyfikujące (według normy WIPO ST. 9), które poprzedzają informacje o udzielonych patentach oraz prawach ochronnych oznaczają:

- (11) - numer patentu lub prawa ochronnego
- (21) - numer zgłoszenia wynalazku lub wzoru użytkowego
- (22) - data zgłoszenia wynalazku lub wzoru użytkowego
- (23) - data pierwszeństwa z wystawienia wynalazku lub wzoru użytkowego na wystawie i nazwa wystawy
- (30) - dane dotyczące pierwszeństwa konwencyjnego (numer zgłoszenia priorytetowego, data wniesienia zgłoszenia priorytetowego, kod kraju)
- (41) - data ogłoszenia o zgłoszeniu wynalazku lub wzoru użytkowego
- (51) - symbol Międzynarodowej Klasyfikacji Patentowej; cyfra przed kodem (51) oznacza kolejną edycję MKP
- (54) - tytuł wynalazku lub wzoru użytkowego
- (61) - numer patentu głównego lub prawa ochronnego głównego
- (62) - numer zgłoszenia macierzystego (pod którym dane zgłoszenie było ogłoszone)
- (72) - nazwisko i imię twórcy wynalazku lub wzoru użytkowego
- (73) - nazwisko i imię lub nazwa uprawnionego z patentu lub prawa ochronnego oraz miejsce zamieszkania lub siedziba i w nawiasie kod kraju
- (76) - nazwisko i imię twórcy i jednocześnie uprawnionego z patentu lub prawa ochronnego oraz miejsce zamieszkania lub siedziba i w nawiasie kod kraju
- (86) - data i numer zgłoszenia międzynarodowego
- (87) - data i numer publikacji zgłoszenia międzynarodowego
- (97) - data i numer publikacji patentu uropejskiego

Przed cyfrowym kodem identyfikującym (11) lub przed numerem patentu lub prawa ochronnego umieszczone są literowo-cyfrowe kody identyfikujące (kod rodzaju dokumentu), zgodnie z przyjętymi symbolami (wg normy WIPO ST. 16):

Patent	- (B1)
Patent dodatkowy do patentu	- (B3)
Prawo ochronne	- (Y1)

A. WYNAŁAZKI

338

UDZIELONE PATENTY

(od nr 190 355 do nr 190 736)

B1 (11) 190643 (21) 342211 (30) 98 98200286 (86) 1999 02 02 PCT/EP99/00662 (87) 1999 08 05 WO99/38372, PCT Gazette nr 31/99 (72) Hansen Erling Lennart, De Groot Jacob Frank (73) ROCKWOOL INTERNATIONAL A/S, Hedehusene (DK) (54) Sposób wytwarzania podłoża z wełny mineralnej do uprawy roślin i podłoże z wełny mineralnej do uprawy roślin	(41) 2001 05 21 (22) 1999 02 02 1998 02 02	7(51) A01G 31/00 EP	B1 (11) 190358 (21) 333603 (30) 97 19733216 (86) 1998 07 04 PCT/DE98/01926 (87) 1999 02 11 WO99/05916, PCT Gazette nr 06/99 (72) Schimitzek Peter (73) CSB-SYSTEM SOFTWARE-ENTWICKLUNG & UNTERNEHMENSBERATUNG AG, Geilenkirchen (DE) (54) Sposób oceny półtuszy przez optyczne przetwarzanie obrazu	(41) 2000 01 03 (22) 1998 07 04 1997 08 01	7(51) A22B 5/00 G01N 33/12 DE
B1 (11) 190478 (21) 334543 (30) 98 19844020 (76) Dümmler Marga, Rheinberg (DE) (54) Płyta uprawowa do ukorzenia rąs i rząd płyt uprawowych	(41) 2000 03 27 (22) 1999 07 22 1998 09 25	7(51) A01G 9/10 A01G 9/02 DE	B1 (11) 190537 (21) 338799 (30) 97 917080 (86) 1998 08 24 PCT/DK98/00365 (87) 1999 03 04 WO99/09838, PCT Gazette nr 09/99 (72) Hoier Erik, Elsborg Kristian, Laulund Esben (73) CHR. HANSEN A/S, Horsholm (DK) (54) Sposób wytwarzania produktu mleczarskiego i układ dostarczenia do zaszczenia mleczarskiej kultury zakwasu	(41) 2000 11 20 (22) 1998 08 24 1997 08 25	7(51) A23C 19/032 A23C 9/123 US
B1 (11) 190536 (21) 337658 (30) 97 19726429 (86) 1998 06 22 PCT/EP98/03788 (87) 1998 12 30 WO98/58540, PCT Gazette nr 52/98 (76) Schuer Joerg Peter, Wegberg (DE) (54) Dodatek do produktów ulegających rozkładowi mikrobiologicznemu, w szczególności środków spożywczych i kosmetyków, do polepszenia trwałości i/lub stabilizowania tych produktów oraz sposób polepszenia trwałości i/lub stabilizowania produktów ulegających rozkładowi mikrobiologicznemu w szczególności środków spożywczych i kosmetyków	(41) 2000 08 28 (22) 1998 06 22 1997 06 23	7(51) A01N 31/16 A01N 31/04 A23L 3/349 A23L 3/3472 A61K 7/00 DE	B1 (11) 190670 (21) 340251 (30) 97 958960 (86) 1998 10 09 PCT/EP98/06635 (87) 1999 05 06 WO99/21431, PCT Gazette nr 18/99 (72) Cirigliano Michael Charles, Franke William Conrad, Kemly-Ellingham Meghan Mary, McKenna Raymond Thomas, Rothenberg Paul John (73) UNILEVER N.V., Rotterdam (NL) (54) Sposób poprawiania mikrobiologicznej trwałości napoju na bazie herbaty	(41) 2001 01 29 (22) 1998 10 09 1997 10 28	7(51) A23F 3/14 A23L 2/44 US
B1 (11) 190378 (21) 335051 (30) 97 19703365 (86) 1998 01 29 PCT/EP98/00201 (87) 1998 08 06 WO98/33383, PCT Gazette nr 31/98 (72) Bratz Matthias, Jäger Karl-Friedrich (73) BASF AKTIENGESELLSCHAFT, Ludwigshafen (DE) (54) Stała mieszanina chwastobójcza i sposób jej wytwarzania	(41) 2000 03 27 (22) 1998 01 29 1997 01 30	7(51) A01N 47/36 A01N 25/00 DE	B1 (11) 190659 (21) 330683 (72) Jędrzejewska Janina, Polak Elżbieta, Kałuziak Helena, Nowak Grażyna (73) Centralne Laboratorium Chłodnictwa, Łódź (PL) (54) Lody	(41) 2000 07 03 (22) 1998 12 31	7(51) A23G 9/00 A23G 9/02
B1 (11) 190381 (21) 335963 (30) 97 19712225 (86) 1998 03 12 PCT/EP98/01441 (87) 1998 10 01 WO98/42192, PCT Gazette nr 39/98 (72) Bratz Matthias, Jäger Karl-Friedrich, Berghaus Rainer, Ziegler Hans, Kröhl Thomas, Parg Adolf (73) BASF AKTIENGESELLSCHAFT, Ludwigshafen (DE) (54) Stała mieszanina chwastobójcza i sposób jej wytwarzania	(41) 2000 06 05 (22) 1998 03 12 1997 03 24	7(51) A01N 47/36 A01N 25/00 DE	B1 (11) 190660 (21) 330684 (72) Jędrzejewska Janina, Polak Elżbieta, Kałuziak Helena, Nowak Grażyna (73) Centralne Laboratorium Chłodnictwa, Łódź (PL) (54) Lody	(41) 2000 07 03 (22) 1998 12 31	7(51) A23G 9/00 A23G 9/02
			B1 (11) 190661 (21) 330685 (72) Jędrzejewska Janina, Polak Elżbieta, Kałuziak Helena, Nowak Grażyna	(41) 2000 07 03 (22) 1998 12 31	7(51) A23G 9/00 A23G 9/02

(73) Centralne Laboratorium Chłodnictwa, Łódź (PL)

(54) Lody

B1 (11) **190658** (41) 2000 07 03 7(51) A23G 9/02
(21) 330682 (22) 1998 12 31

(72) Jędrzejewska Janina, Polak Elżbieta, Kałuziak Helena, Nowak Grażyna

(73) Centralne Laboratorium Chłodnictwa, Łódź (PL)

(54) Lody

B1 (11) **190543** (41) 2000 04 10 7(51) A23L 1/05
(21) 328981 (22) 1998 09 30

(76) Rusocki Janusz, Ciechocinek (PL); Tomal Tadeusz, Ciechocinek (PL)

(54) Sposób otrzymywania napoju zawierającego w całej objętości rozproszone cząstki żelowe

B1 (11) **190530** (41) 2000 06 19 7(51) A23L 1/164
(21) 330440 (22) 1998 12 18

(72) Przygodzki Ryszard, Szumała Jerzy, Jeżewska Maria, Marszał Zofia, Remiszewski Marian

(73) Instytut Biotechnologii Przemysłu Rolno-Spożywczego, Warszawa (PL)

(54) Sposób wytwarzania gotowych do spożycia płatków i kasz zbożowych w formie granulatu

B1 (11) **190474** (41) 1998 06 08 7(51) A23L 1/30
A61P 3/02

(21) 324752 (22) 1996 07 29

(30) 95 95111978 1995 07 28 EP

(86) 1996 07 29 PCT/EP96/03329

(87) 1997 02 13 WO97/04668, PCT Gazette nr 08/97

(76) Schlachter Herbert, München (DE); Hamm Michael, Hamburg (DE)

(54) Zastosowanie produktu A i produktu B do otrzymywania dwufazowego preparatu suplementu pokarmowego oraz zestaw

B1 (11) **190526** (41) 2000 05 08 7(51) A23L 1/30
A61K 31/202
A61P 3/10
A61K 31/205

(21) 335649 (22) 1998 03 10

(30) 97RM 155 1997 03 20 IT

(86) 1998 03 10 PCT/IT98/00049

(87) 1998 09 24 WO98/41113, PCT Gazette nr 38/98

(72) Cavazza Claudio

(73) SIGMA-TAU INDUSTRIE FARMACEUTICHE RIUNITE S.P.A., Rzym (IT)

(54) Lecznico-odżywczy preparat dla osób chorych na cukrzycę

B1 (11) **190623** (41) 1999 05 24 7(51) A23L 1/317
(21) 329759 (22) 1998 11 18

(30) 97 19754331 1997 11 23 DE

(72) Hein Dieter

(73) EG - Fleischwarenfabrik Dieter HEIN GmbH + Co. KG, Hasbergen (DE)

(54) Sposób wytwarzania wędzonej i trwałej konsumpcyjnie stoniny, nadającej się do smarowania

B1 (11) **190359** (41) 2000 07 31 7(51) A23L 3/3418
A23B 7/148
B01D 53/047

(21) 336987 (22) 1998 05 08

(30) 97 97830249 1997 05 28 EP

(86) 1998 05 08 PCT/EP98/02707

(87) 1998 12 03 WO98/53710, PCT Gazette nr 48/98

(72) Villa Ivano, Pruneri Dario

(73) ISOLCELL ITALIA S.P.A., Laives (IT)

(54) Urządzenie i sposób uzdatniania atmosfery w zamkniętych przestrzeniach

B1 (11) **190553** (41) 2000 11 20 7(51) A23N 12/00
B07B 1/22

(21) 333090 (22) 1999 05 11

(76) Makol Klaudiusz, Bydgoszcz (PL); Freiherr von Wolff Frank, Sitsen (DE)

(54) Urządzenie do wyłapywania kamieni i piasku

B1 (11) **190545** (41) 1999 03 01 7(51) A23P 1/12
A23C 3/04
A23C 11/16

(21) 328287 (22) 1998 08 31

(30) 97 97202715 1997 08 31 EP

(72) Deutsch Roman, Heck Ernst, Horisberger Jean

(73) Société des Produits Nestlé S.A., Vevey (CH)

(54) Dysza wylotowa wytłaczarki i wytłaczarka zawierająca taką dyszę

B1 (11) **190488** (41) 2002 03 25 7(51) A24C 5/32
(21) 347166 (22) 1999 10 05

(30) 98 19847152 1998 10 13 DE

(86) 1999 10 05 PCT/EP99/07404

(87) 2000 04 20 WO00/21393, PCT Gazette nr 16/00

(72) Dahlgrün Rolf, Schmidt Rolf

(73) DECOUFLÉ S.A.R.L., Chilly-Mazarin Cedex (FR)

(54) Układ do przekazywania owalnych papierosów o pojedynczej lub wielokrotnej długości użytkowej z osiowego toru ruchu na poprzeczny do osi toru ruchu

B1 (11) **190701** (41) 2002 02 25 7(51) A43B 7/32
A43B 13/22
F16F 9/04

(21) 346621 (22) 1999 09 10

(30) 98 151837 1998 09 11 US

98 151032 1998 09 11 US

(86) 1999 09 10 PCT/US99/20819

(87) 2000 03 23 WO00/15067, PCT Gazette nr 12/00

(72) Bonk Henry W., Goldwasser David J., Mitchell Paul H.

(73) NIKE INTERNATIONAL, LTD., Beaverton (US)

(54) Przepona barierowa elastomeryczna, element amortyzujący oraz but zawierający co najmniej jeden element pęcherzowy pod ciśnieniem

B1 (11) **190438** (41) 2000 04 25 7(51) A45D 40/26
(21) 336132 (22) 1999 10 21

(30) 98 19848471 1998 10 21 DE

(72) Dumler Norbert, Fischer Werner

(73) Georg karl geKa-brush gmbh, Bechhofen-Waizendorf (DE)

(54) Sposób wytwarzania urządzeń do farbowania włosów lub urządzeń kosmetycznych, zwłaszcza do makijażu

B1 (11) **190387** (41) 2001 11 19 7(51) A47B 77/00
(21) 340137 (22) 2000 05 15

(72) Sobiecki Bartosz, Stepiński Zygmunt, Kaczmarek Wojciech, Łagoda Leszek

(73) Wydawnictwo MURATOR Sp. z o.o., Warszawa (PL)

(54) Moduł ściany bocznej szafki kuchennej i sposób montażu szafek kuchennych

B1 (11) **190396** (41) 2001 08 13 7(51) A47B 96/06
(21) 338396 (22) 2000 02 10

(76) Przedsiębiorstwo Wielobranżowe AKCES-BIS Piotr Błażek, Aleksandra Błażek Spółka Jawna, Mianowice (PL)

(54) Węzeł konstrukcyjny połączeń elementów składowych mebla, zwłaszcza regału

B1 (11) 190480	(41) 2000 09 25	7(51) A47C 23/00	
(21) 338038	(22) 1998 07 17		
(30) 97 29712720	1997 07 18		DE
97 29712721	1997 07 18		DE
97 29721655	1997 12 09		DE
(86) 1998 07 17 PCT/EP98/04420			
(87) 1999 01 28 WO99/03379, PCT Gazette nr 04/99			
(72) Fromme Heinrich			
(73) FROLI KUNSTSTOFFWERK HEINRICH FROMME OHG, Schloss Holte-Stukenbrock (DE)			
(54) Element podporowy dla podłoża tapicerskich powierzchni do siedzenia lub leżenia i system łóżkowy			
B1 (11) 190516	(41) 1998 08 31	7(51) A47G 25/90 A61F 13/08	
(21) 325209	(22) 1998 03 06		
(76) Sawlewicz Paweł, Gdańsk (PL)			
(54) Urządzenie pomocnicze do wkładania na nogi uciskowych wyrobów leczniczych, zwłaszcza rajstop, pończoch lub podkolanówek			
B1 (11) 190630	(41) 2001 05 21	7(51) A47G 33/08 B05D 1/32	
(21) 336673	(22) 1999 11 18		
(76) Poniatowska Alina, Mniszków (PL)			
(54) Sposób zdobienia bombki choinkowej			
B1 (11) 190601	(41) 2002 02 11	7(51) A47J 42/56	
(21) 346533	(22) 1999 09 07		
(30) 98 9803559	1998 09 09		BR
98 9804164	1998 10 06		BR
99 9901626	1999 04 13		BR
(86) 1999 09 07 PCT/IB99/01519			
(87) 2000 03 16 WO00/13563, PCT Gazette nr 11/00			
(72) Planca Rinaldo, Veneziano Jose Carlos			
(73) ARNO S.A., Sao Paulo (BR)			
(54) Urządzenie przetwarzające żywność typu mikser lub tym podobne			
B1 (11) 190589	(41) 2000 03 13	7(51) A47L 9/02	
(21) 335043	(22) 1999 08 23		
(30) 98 19839865	1998 09 02		DE
(72) Hilgers Stefan, Meyer Frank, Scheuren Bernhard			
(73) Vorwerk & Co Interholding GmbH, Wuppertal (DE)			
(54) Odkurzacz			
B1 (11) 190557	(41) 2000 12 04	7(51) A61B 10/00	
(21) 339223	(22) 1998 09 11		
(30) 97 19740429	1997 09 11		DE
(86) 1998 09 11 PCT/DE98/02759			
(87) 1999 03 18 WO99/12475, PCT Gazette nr 11/99			
(72) Dittmann Thomas Claus, Gut Ivo Glynne, Heuermann Arno Svend, Olek Alexander			
(73) BIOPSYTEC GMBH, Berlin (DE)			
(54) Urządzenie do pobierania próbek biologicznych oraz kapsuła do pobierania próbek biologicznych			
B1 (11) 190375	(41) 2000 12 18	7(51) A61B 17/58 A61B 17/68 A61B 17/72 A61P 5/05	
(21) 333582	(22) 1999 06 08		
(76) Deszczyński Jarosław, Warszawa (PL)			
(54) Stabilizator śródszpikowy do leczenia złamań bliższej części kości udowej			
B1 (11) 190597	(41) 2000 12 18	7(51) A61B 19/00	
(21) 339491	(22) 1998 09 25		
(30) 97 60060051	1997 09 25		US
(86) 1998 09 25 PCT/US98/20185			
(87) 1999 04 01 WO99/15098, PCT Gazette nr 13/99			
(72) McNeirney John C., Burns William H. Jr			
(73) MINRAD INC., Buffalo (US)			
(54) System niezakłóconego przesyłania wiązki światła widzialnego oraz sposób niezakłóconego przesyłania wiązki światła widzialnego			
B1 (11) 190639	(41) 2002 04 22	7(51) A61B 5/055	
(21) 347716	(22) 1999 11 18		
(30) 98 60108968	1998 11 18		US
(86) 1999 11 18 PCT/US99/27581			
(87) 2000 05 25 WO00/28896, PCT Gazette nr 21/00			
(72) Minkoff Lawrence A.			
(73) CARDIAC M.R.I.INC., Nowy Jork (US)			
(54) Cewka czujnikowa obrazowania rezonansem magnetycznym			
B1 (11) 190460	(41) 2001 04 23	7(51) A61B 5/103	
(21) 336052	(22) 1999 10 15		
(72) Zajdel Zbigniew			
(73) Instytut Techniki i Aparatury Medycznej, Zabrze (PL)			
(54) Przyrząd do korekty wad postawy			
B1 (11) 190398	(41) 2001 05 21	7(51) A61B 5/15 A61B 17/34	
(21) 336509	(22) 1999 11 08		
(72) Wyszogrodzki Wojciech			
(73) HTL-STREFA Spółka z o.o., Ozorków (PL)			
(54) Przyrząd do nakłuwania			
B1 (11) 190682	(41) 2002 03 11	7(51) A61F 5/00	
(21) 346871	(22) 1999 09 24		
(30) 98 9803257	1998 09 25		SE
(86) 1999 09 24 PCT/SE99/01680			
(87) 2000 04 06 WO00/18337, PCT Gazette nr 14/00			
(72) Smits Jan F.A.			
(73) CAMP SCANDINAVIA AB, Helsingborg (SE)			
(54) Klamra kolanowa			
B1 (11) 190389	(41) 2000 05 22	7(51) A61F 7/00	
(21) 332949	(22) 1999 05 05		
(23) 1998 11 18 REHABILITACJA 98			
(76) Zagrobelny Zdzisław, Wrocław (PL); Stręk Wiesław, Kępno (PL); Raczkowski Zbigniew, Wrocław (PL); Kiżuk Krzysztof, Głogów (PL)			
(54) Sposób przygotowania powietrza kriogenicznego			
B1 (11) 190355	(41) 2002 10 07	7(51) A61H 1/00	
(21) 346848	(22) 2001 04 02		
(76) Andruszkiewicz Stanisław, Opole (PL)			
(54) Przyrząd do ćwiczeń rehabilitacyjnych ręki			
B1 (11) 190598	(41) 2001 02 12	7(51) A61J 1/00 B65D 81/32	
(21) 340498	(22) 1998 10 01		
(30) 97 967692	1997 11 12		US
(86) 1998 10 01 PCT/US98/20519			
(87) 1999 05 20 WO99/23966, PCT Gazette nr 20/99			
(72) Sperko William A., Turner Robert E., Smith Steven L., Ray William B.			
(73) B. BRAUN MEDICAL, INC., Bethlehem (US)			
(54) Gietki pojemnik do składowania i podawania oraz sposób wytwarzania gietkiego pojemnika do składowania i podawania			
B1 (11) 190382	(41) 2002 05 20	7(51) A61J 3/07	
(21) 348350	(22) 1999 11 11		
(30) 98 98121831	1998 11 17		EP

- (86) 1999 11 11 PCT/EP99/08684
 (87) 2000 05 25 WO00/28942, PCT Gazette nr 21/00
 (72) Alex Rainer, Gerhards Jürgen, Kramer-Pittrof Ingeborg, Oeschger Richard, Rades Thomas
 (73) F. HOFFMANN-LA ROCHE AG, Bazylea (CH)
 (54) Sposób kapsułkowania wrażliwej na ścinanie masy wypełniającej w kapsułce oraz kapsułka, zawierająca wrażliwą na ścinanie masę wypełniającą
- B1 (11) **190723** (41) 2000 09 11 7(51) A61K 31/15
 A61P 11/00
- (21) 337871 (22) 1998 06 02
 (30) 97 9707998 1997 06 26 FR
- (86) 1998 06 02 PCT/FR98/01100
 (87) 1999 01 07 WO99/00119, PCT Gazette nr 01/99
 (72) Cattelin Françoise
 (73) SANOFI-AVENTIS, Paris (FR)
 (54) Zastosowanie swoistego antagonisty receptora 5HT do wytwarzania leków korzystnych w leczeniu zespołu snu z bezdechem
- B1 (11) **190733** (41) 2000 04 10 7(51) A61K 31/192
 A61K 31/454
 A61P 25/06
- (21) 335089 (22) 1998 02 03
 (30) 97 9702392 1997 02 06 GB
- (86) 1998 02 03 PCT/EP98/00648
 (87) 1998 08 13 WO98/34612, PCT Gazette nr 32/98
 (72) Pankhania Mahendra Govin, Yurdakul Saruhan
 (73) THE BOOTS COMPANY PLC, Nottingham (GB)
 (54) Zastosowanie przeciwmigrenowej kombinacji i kompozycja farmaceutyczna do leczenia migreny
- B1 (11) **190483** (41) 1999 05 24 7(51) A61K 31/24
 A61P 13/06
- (21) 330752 (22) 1997 06 27
 (30) 96 671976 1996 06 28 US
- (86) 1997 06 27 PCT/US97/11570
 (87) 1998 01 08 WO98/00126, PCT Gazette nr 01/98
 (72) Aberg Gunnar, McCullough John R.
 (73) SEPRACOR, INC., Marlborough (US)
 (54) Kompozycja farmaceutyczna i zastosowanie (S)-oksybutyniny lub(S)-dezetyloksybutyniny do wytwarzania leku do leczenia nietrzymania moczu
- B1 (11) **190710** (41) 1999 06 21 7(51) A61K 31/36
- (21) 331075 (22) 1997 07 08
 (30) 96 60021285 1996 07 08 US
- (86) 1997 07 08 PCT/US97/11564
 (87) 1998 01 15 WO98/01132, PCT Gazette nr 02/98
 (72) Pfahl Magnus, Lu Xian-Ping, Rideout Darryl, Zhang Hongyue
 (73) GALDERMA RESEARCH & DEVELOPMENT, Valbonne (FR)
 (54) Związki adamantyloretionoidowe, ich zastosowania jako środki przeciwrakowe oraz kompozycje zawierające te związki
- B1 (11) **190673** (41) 1999 08 02 7(51) A61K 31/4453
 A61K 31/155
 A61K 31/165
 A61K 31/5355
 A61P 9/10
- (21) 331601 (22) 1997 08 06
 (30) 96 9602204 1996 08 09 HU
- (86) 1997 08 06 PCT/HU97/00044
 (87) 1998 02 19 WO98/06400, PCT Gazette nr 07/98
 (72) Jednakovits Andrea, Ürögdi Laszló, Marvanyos Ede, Barabas Mihaly, Kurucz Istvan, Bacsy Ernő, Koranyi Laszló, Erdő Sandor, Dorman György, Vitai Marta, Schmidt György, Sinka Marta, Török Magdolna
- (73) BIOREX KUTATÓ ÉS FEJLESZTŐ RT., Veszprém (HU)
 (54) Zastosowanie pochodnych hydroksyloaminy
- B1 (11) **190551** (41) 1998 05 11 7(51) A61K 31/4535
 A61P 35/00
- (21) 322926 (22) 1997 10 30
 (30) 96 60029850 1996 10 30 US
- (72) Cohen Fredric Jay, Glusman Joan Ellen, Knickerbocker Ronald Keith, Nickelsen Nikolaus Thomas, Scott Teri Janine, Eckert Robert Stephen
 (73) ELI LILLY AND COMPANY, Indianapolis (US)
 (54) Zastosowanie chlorowodorku raloksyfenu
- B1 (11) **190618** (41) 2001 09 10 7(51) A61K 31/4709
 A61P 9/10
- (21) 343872 (22) 1998 05 25
 (30) 97 60047376 1997 06 02 US
- (86) 1998 05 25 PCT/EP98/03182
 (87) 1998 12 10 WO98/55124, PCT Gazette nr 49/98
 (72) End David William, Zelesko Michael J.
 (73) JANSSEN PHARMACEUTICA N.V., Beerse (BE)
 (54) Zastosowanie (+)-6-[amino-(4-chlorofenyl)-1-metylo-1H-imidazol-5-ilo]metylo]-4-(3-chlorofenyl)-1-metylo-2(1H)-chi nolinonu lub jego farmaceutycznie dopuszczalnej soli addycyjnej z kwasem
- B1 (11) **190374** (41) 1999 09 13 7(51) A61K 31/551
 A61P 25/18
- (21) 332481 (22) 1997 09 09
 (30) 96 60026884 1996 09 23 US
- (86) 1997 09 09 PCT/US97/15874
 (87) 1998 03 26 WO98/11897, PCT Gazette nr 12/98
 (72) Bymaster Franklin Porter, Perry Kenneth Wayne, Tollefson Gary Dennis
 (73) ELI LILLY AND COMPANY, Indianapolis (US)
 (54) Środek farmaceutyczny i zastosowanie olanzapiny
- B1 (11) **190603** (41) 2000 04 10 7(51) A61K 31/63
 A61K 9/06
- (21) 335141 (22) 1998 02 20
 (30) 97MI 408 1997 02 25 IT
- (86) 1998 02 20 PCT/EP98/00990
 (87) 1998 09 03 WO98/37879, PCT Gazette nr 35/98
 (72) Bader Stefano, Häusermann Enrique, Monti Tiziana
 (73) HELSINN HEALTHCARE S.A., Pazzallo-Lugano (CH)
 (54) Miejscowe preparaty nimesulidu oraz sposoby wytwarzania miejscowych preparatów nimesulidu
- B1 (11) **190505** (41) 2000 06 05 7(51) A61K 31/7068
 A61K 9/08
- (21) 336038 (22) 1998 03 20
 (30) 97 60042353 1997 03 24 US
- (86) 1998 03 20 PCT/EP98/01626
 (87) 1998 10 01 WO98/42321, PCT Gazette nr 39/98
 (72) Casey Warren Michael, Nguyen Ngoc-Anh Thi
 (73) GLAXO GROUP LIMITED, Greenford (GB)
 (54) Kompozycja farmaceutyczna i sposób jej wytwarzania
- B1 (11) **190493** (41) 2000 01 31 7(51) A61K 31/7076
 A61P 7/02
 A61K 47/26
 A61K 9/19
- (21) 334006 (22) 1997 12 11
 (30) 96 9604795 1996 12 20 SE
- (86) 1997 12 11 PCT/SE97/02068
 (87) 1998 07 02 WO98/28009, PCT Gazette nr 26/98
 (72) Bland Chris, Steele Gerald

(73) ASTRA PHARMACEUTICALS LTD., Kings Langley (GB)
 (54) Kompozycja farmaceutyczna do liofilizacji i jej zastosowanie oraz sposób jej wytwarzania

B1 (11) **190385** (41) 1999 10 25 7(51) A61K 31/728
 A61P 29/00
 A61P 23/02
 A61K 31/415

(21) 332873 (22) 1997 10 17
 (30) 96PD 254 1996 10 17 IT
 (86) 1997 10 17 PCT/IB97/01288
 (87) 1998 04 30 WO98/17285, PCT Gazette nr 17/98
 (72) Romeo Aurelio, Silvestrini Bruno, Kirschner Gunter
 (73) FIDIA S.P.A., Abano Terme (IT)
 (54) Lek zawierający sól kwasu hialuronowego ze środkiem znieczulającym do podawania miejscowego

B1 (11) **190433** (41) 1999 07 19 7(51) A61K 35/20
 A23L 1/30
 A61P 25/00

(21) 331468 (22) 1997 08 06
 (30) 96 208504 1996 08 07 JP
 (86) 1997 08 06 PCT/JP97/02728
 (87) 1998 02 12 WO98/05343, PCT Gazette nr 06/98
 (72) Masuyama Akihiro, Yasui Masaaki
 (73) CALPIS CO., LTD., Tokyo (JP); GROUPE DANONE, Paris (FR)
 (54) Zastosowanie fermentowanego kwaśnego mleka do wytwarzania środka lub produktu żywnościowego zapobiegającego lub łagodzącego objawy stresu

B1 (11) **190404** (41) 2001 02 12 7(51) A61K 35/50
 C12N 9/64

(21) 334758 (22) 1999 08 02
 (72) Siewiński Maciej, Saleh Yosif Y., Gamian Andrzej, Wnukiewicz Jan
 (73) Akademia Medyczna, Wrocław (PL)
 (54) Środek farmaceutyczny działający przeciwko nowotworom, mikroorganizmom chorobotwórczym i chorobom inwazyjnym

B1 (11) **190370** (41) 2000 06 05 7(51) A61K 35/78
 (21) 336076 (22) 1998 05 04
 (30) 97 9709082 1997 05 06 GB

(86) 1998 05 04 PCT/EP98/02627
 (87) 1998 11 12 WO98/50054, PCT Gazette nr 45/98
 (76) UNIVERSITÄT BERN, Berno (CH)
 (54) Zastosowanie ekstraktów albo koncentratów roślinnych do wytwarzania kompozycji farmaceutycznej albo odżywczej oraz kompozycje farmaceutyczne i odżywcze zawierające ekstrakty albo koncentraty roślinne

B1 (11) **190420** (41) 2000 03 27 7(51) A61K 38/13
 A61K 9/48
 A61K 9/107

(21) 334850 (22) 1998 01 28
 (30) 97 9701881 1997 01 30 GB
 (86) 1998 01 28 PCT/EP98/00453
 (87) 1998 08 06 WO98/33512, PCT Gazette nr 31/98
 (72) Meinzer Armin, Haeblerlin Barbara
 (73) NOVARTIS AG, Bazylea (CH)
 (54) Twarda kapsułka żelatynowa zawierająca kompozycję farmaceutyczną

B1 (11) **190418** (41) 2000 11 20 7(51) A61K 38/14
 A61P 31/04

(21) 338671 (22) 1998 08 18
 (30) 97 60056712 1997 08 22 US
 (86) 1998 08 18 PCT/US98/17138

(87) 1999 03 04 WO99/10006, PCT Gazette nr 09/99
 (72) Nicas Thalia Ioanna, Preston David Albert, Zeckel Michael Lee
 (73) ELI LILLY AND COMPANY, Indianapolis (US)
 (54) Zastosowanie N -(4-(4-chlorofenyl)benzyl)-A82846B lub jego soli

B1 (11) **190645** (41) 1996 09 02 7(51) A61K 38/46
 (21) 307413 (22) 1995 02 20

(72) Kiczka Witold
 (73) NIKA HEALTH PRODUCTS LIMITED, Vaduz (LI)
 (54) Zastosowanie dimeru lizozymu do wytwarzania środka leczniczego do stosowania w profilaktyce

B1 (11) **190729** (41) 2001 10 08 7(51) A61K 39/29
 (21) 344137 (22) 1999 04 27
 (30) 98 9809507 1998 05 01 GB

(86) 1999 04 27 PCT/EP99/03024
 (87) 1999 11 11 WO99/56772, PCT Gazette nr 45/99
 (72) Artois Claude, Clark Michael J., Thiriart Clothilde, Thoelen Stefan Gabriel Józef
 (73) SMITHKLINE BEECHAM BIOLOGICALS S.A., Rixensart (BE)
 (54) Nowa kompozycja

B1 (11) **190617** (41) 1999 10 25 7(51) A61K 39/395
 A61K 38/17
 A61K 38/55
 C07K 19/00
 A61P 37/02

(21) 332972 (22) 1997 10 24
 (30) 96 60029060 1996 10 25 US

(86) 1997 10 24 PCT/US97/19436
 (87) 1998 04 30 WO98/17313, PCT Gazette nr 17/98
 (72) Browning Jeffrey, Hochman Paula Susan, Rennert Paul D., MacKay Fabienne
 (73) BIOGEN IDEC MA INC, Cambridge (US)
 (54) Zastosowanie czynnika blokującego LT-β-R, zastosowania kompozycji farmaceutycznej i kompozycja farmaceutyczna

B1 (11) **190663** (41) 2000 02 28 7(51) A61K 39/395
 A61P 13/12

(21) 334495 (22) 1997 12 31
 (30) 97 60034673 1997 01 10 US

(86) 1997 12 31 PCT/US97/23482
 (87) 1998 07 16 WO98/30240, PCT Gazette nr 28/98
 (72) Kalled Susan L., Thomas David W.
 (73) Biogen Idec MA Inc, Cambridge (US)
 (54) Zastosowanie związku skierowanego przeciwko CD40L do wytwarzania leku

B1 (11) **190485** (41) 2000 09 11 7(51) A61K 47/02
 A61K 47/36
 C01B 25/32

(21) 331906 (22) 1999 03 09
 (72) Ślósarczyk Anna, Paszkiewicz Zofia, Szymura-Oleksiak Joanna
 (73) Akademia Górniczo-Hutnicza im. Stanisława Staszica, Kraków (PL)
 (54) Sposób wytwarzania bioceramicznego nośnika leków

B1 (11) **190445** (41) 1996 11 25 7(51) A61K 48/00
 (21) 308627 (22) 1995 05 15
 (72) Mackiewicz Andrzej, Rose-John Stefan

(73) Akademia Medyczna im. K.Marcinkowskiego, Poznań (PL)
 (54) Genetyczna szczepionka przeciwrakowa

B1 (11) **190452** (41) 1999 02 15 7(51) A61K 49/22
 (21) 328690 (22) 1997 02 27

(30) 96 611248 1996 03 05 US

- (86) 1997 02 27 PCT/US97/03117
 (87) 1997 09 12 WO97/32609, PCT Gazette nr 39/97
 (72) Bernstein Howard, Straub Julie Ann, Mathiowitz Edith, Brush Henry T., Wing Richard E.
 (73) ACUSPHERE, INC., Cambridge (US)
 (54) Sposób zwiększenia echogeniczności mikrocząstek do ultradźwiękowego obrazowania diagnostycznego, kompozycja do ultradźwiękowego obrazowania diagnostycznego i sposób wytwarzania mikrocząstek do ultradźwiękowego obrazowania diagnostycznego
- B1 (11) **190662** (41) 2000 01 17 7(51) A61K 9/10
A61K 31/545
- (21) 333790 (22) 1997 12 03
 (30) 96 806584 1996 12 09 US
 (86) 1997 12 03 PCT/US97/21401
 (87) 1998 06 18 WO98/25621, PCT Gazette nr 24/98
 (72) Foster Todd P., Kiefer David L.
 (73) PHARMACIA & UPJOHN COMPANY, Kalamazoo (US)
 (54) Kompozycja farmaceutyczna
- B1 (11) **190628** (41) 2000 04 10 7(51) A61K 9/127
A61K 38/13
A61K 31/41
- (21) 335207 (22) 1998 02 12
 (30) 97MI 362 1997 02 20 IT
 (86) 1998 02 12 PCT/EP98/00817
 (87) 1998 08 27 WO98/36736, PCT Gazette nr 34/98
 (72) Cavallo Giovanni, Marchitto Leonardo
 (73) AZIENDE CHIMICHE RIUNITE ANGELINI FRANCESCO A.C.R.A.F. S.P.A., Rzym (IT)
 (54) Liofilizowana kompozycja zawierająca trehalozę i lipidowe liposomy i sposób liofilizacji kompozycji zawierającej trehalozę i lipidowe liposomy
- B1 (11) **190711** (41) 1999 09 27 7(51) A61K 9/127
 (21) 332696 (22) 1997 10 15
 (30) 96 720997 1996 10 15 US
 (86) 1997 10 15 PCT/US97/18546
 (87) 1998 04 23 WO98/16200, PCT Gazette nr 16/98
 (72) Perkins Walter, Mayhew Eric, Franklin Craig J., Janoff Andrew S.
 (73) ZENEUS PHARMA LIMITED, Oxford (GB)
 (54) Kompozycja farmaceutyczna mająca laminarny składnik lipidowy oraz jej zastosowanie
- B1 (11) **190657** (41) 1998 09 14 7(51) A61K 9/14
A61K 47/18
A61K 47/26
- (21) 326358 (22) 1996 10 24
 (30) 95 19539574 1995 10 25 DE
 (86) 1996 10 24 PCT/EP96/04627
 (87) 1997 05 01 WO97/15288, PCT Gazette nr 19/97
 (72) Mattern Markus, Winter Gerhard
 (73) Roche Diagnostics GmbH, Mannheim (DE)
 (54) Sposób wytwarzania suchych, częściowo amorficznych produktów, mieszanina substancji i zastosowanie kombinacji substancji
- B1 (11) **190732** (41) 1999 04 12 7(51) A61K 9/14
A61K 38/00
- (21) 329870 (22) 1997 05 07
 (30) 96 644681 1996 05 08 US
 (86) 1997 05 07 PCT/US97/07779
 (87) 1997 11 13 WO97/41833, PCT Gazette nr 49/97
 (72) Platz Robert M., Brewer Thomas K., Boardman Terence D.
 (73) NEKTAR THERAPEUTICS, San Carlos (US)
 (54) Sposób wytwarzania dyspergowalnych suchych proszków makrocząsteczek biologicznych
- B1 (11) **190684** (41) 2000 09 25 7(51) A61K 9/16
A61K 9/28
A61K 31/4184
- (21) 338010 (22) 1998 07 13
 (30) 97 9700186 1997 07 14 SI
 (86) 1998 07 13 PCT/SI98/00014
 (87) 1999 01 28 WO99/03453, PCT Gazette nr 04/99
 (72) Kofler Bojan, Rebic Ljubomira Barbara, Sirca Judita, Venturini Peter
 (73) LEK, TOVARNA FARMACEVTSKIH IN KEMICNIH IZDELKOV, D.D., Ljubljana (SI)
 (54) Sposób stabilizowania substancji aktywnych, którymi są pochodne benzimidazolowe, preparat farmaceutyczny o kontrolowanym uwalnianiu tych substancji aktywnych oraz sposób wytwarzania tego preparatu
- B1 (11) **190599** (41) 2001 03 26 7(51) A61K 9/20
 (21) 341228 (22) 1998 12 11
 (30) 97 9716402 1997 12 23 FR
 (86) 1998 12 11 PCT/EP98/08100
 (87) 1999 07 08 WO99/33448, PCT Gazette nr 27/99
 (72) Saslawski Olivier, Orlando Laurence
 (73) MERCK PATENT GMBH, Darmstadt (DE)
 (54) Tabletki o natychmiastowym i przedłużonym uwalnianiu jednej lub większej liczby substancji aktywnych oraz sposób jej otrzymywania
- B1 (11) **190735** (41) 2000 05 22 7(51) A61K 9/20
 (21) 335832 (22) 1998 03 13
 (30) 97 9700225 1997 03 14 BE
 (86) 1998 03 13 PCT/BE98/00033
 (87) 1998 09 24 WO98/41194, PCT Gazette nr 38/98
 (72) Fanara Domenico, Berwaer Monique, Bouquelle Anne, Deleers Michel
 (73) UCB, S.A., Bruksela (BE)
 (54) Kompozycja farmaceutyczna i sposób wytwarzania tej kompozycji farmaceutycznej
- B1 (11) **190562** (41) 1997 11 10 7(51) A61K 9/48
 (21) 319808 (22) 1997 05 05
 (30) 96 9605606 1996 05 06 FR
 (72) Fonknechten Gilles, Genty Patrick
 (73) LES LABORATOIRES SERVIER, Courbevoie (FR)
 (54) Stabilizowana matryca lipofilowa do kontrolowanego uwalniania aktywnych składników, kompozycja farmaceutyczna ją zawierająca, sposób wytwarzania stabilizowanej matrycy lipofilowej oraz sposób wytwarzania kompozycji farmaceutycznej
- B1 (11) **190566** (41) 2000 04 25 7(51) A61K 9/50
 (21) 335542 (22) 1998 03 18
 (30) 97 97200914 1997 03 26 EP
 (86) 1998 03 18 PCT/EP98/01773
 (87) 1998 10 01 WO98/42318, PCT Gazette nr 39/98
 (72) Vandecruys Roger Petrus Gerebern, De Condé Valentin Florent Victor, Gilis Paul Marie Victor, Peeters Jozef
 (73) JANSSEN PHARMACEUTICA N.V., Beerse (BE)
 (54) Peletka, zawierająca rdzeń pokryty itrakonazolem i polimerem i sposób jej wytwarzania oraz postać dawki farmaceutycznej
- B1 (11) **190376** (41) 2000 01 03 7(51) A61K 9/70
 (21) 333677 (22) 1997 10 22
 (30) 96 19646392 1996 11 11 DE
 (86) 1997 10 22 PCT/EP97/05820
 (87) 1998 05 22 WO98/20862, PCT Gazette nr 20/98
 (72) Zerbe Horst Georg, Serino Anthony J., Guo Jian-Hwa

(73) LTS LOHMANN THERAPIE-SYSTEME GMBH,
Neuwied (DE)

(54) Preparat do stosowania w jamie ustnej

B1 (11) **190649** (41) 2000 05 22 7(51) A61L 15/16
A61F 13/15

(21) 335872 (22) 1998 03 23
(30) 97 19713189 1997 03 27 DE
97 19713190 1997 03 27 DE
98 19806575 1998 02 17 DE
98 9801684 1998 03 23 DE

(86) 1998 03 23 PCT/EP98/01684

(87) 1998 10 08 WO98/43684, PCT Gazette nr 40/98

(72) Raidel Maria, Aschenbrenner Franz

(73) HAKLE-KIMBERLY DEUTSCHLAND GmbH, Koblenz (DE)

(54) Wyrób chłonny

B1 (11) **190501** (41) 2000 08 28 7(51) A61L 15/60
A61F 13/53

(21) 337504 (22) 1998 06 10
(30) 97 9702298 1997 06 17 SE

(86) 1998 06 10 PCT/SE98/01111

(87) 1998 12 23 WO98/57677, PCT Gazette nr 51/98

(72) Runeman Bo, Forsgren-Brusk Ulla

(73) SCA HYGIENE PRODUCTS AB, Göteborg (SE)

(54) Wyrób chłonny

B1 (11) **190484** (41) 2000 07 17 7(51) A61L 27/32
C01B 25/32

(21) 330770 (22) 1999 01 08

(72) Klisch Marian, Ślósarczyk Anna

(73) Akademia Górniczo-Hutnicza im. Stanisława Staszica,
Kraków (PL)

(54) Sposób otrzymywania stabilnych roztworów do osadzania
cienkich warstw fosforanów wapnia

B1 (11) **190582** (41) 2003 08 11 7(51) A61M 39/10
(21) 352224 (22) 1999 06 01

(86) 1999 06 01 PCT/US99/12141

(87) 2001 04 05 WO01/23026, PCT Gazette nr 14/01

(72) Bonaldo Jean M.

(73) CREATIVE PLASTIC TECHNOLOGY, LLC, Upland (US)

(54) Złącze medyczne

B1 (11) **190717** (41) 2000 12 18 7(51) A61M 5/00
A61J 1/06

(21) 372063 (22) 1998 09 22
(30) 97 9703425 1997 09 23 SE

(86) 1998 09 22 PCT/SE98/01692

(87) 1999 04 01 WO99/15215, PCT Gazette nr 13/99

(72) Forsberg Mikael, Hjertman Birger

(73) PHARMACIA & UPJOHN AB, Stockholm (SE)

(54) Zestaw nośnika z ampułkami wyposażony w zamek i sposób
wytwarzania wstępnie wypełnionych ampulek z wykorzystaniem
zestawu nośnika z ampułkami wyposażonego w zamek

B1 (11) **190718** (41) 2000 12 18 7(51) A61M 5/00
A61J 1/06

(21) 372064 (22) 1998 09 22
(30) 97 9703425 1997 09 23 SE

(86) 1998 09 22 PCT/SE98/01692

(87) 1999 04 01 WO99/15215, PCT Gazette nr 13/99

(72) Forsberg Mikael, Hjertman Birger

(73) PHARMACIA & UPJOHN AB, Stockholm (SE)

(54) Zestaw nośnika z ampułkami, stosowany przy wytwarzaniu
wstępnie wypełnianych ampulek i sposób wytwarzania wstępnie
wypełnianych ampulek z zastosowaniem zestawu nośnika
z ampułkami

B1 (11) **190427** (41) 2000 12 18 7(51) A61M 5/28
A61J 1/06

(21) 339489 (22) 1998 09 22
(30) 97 9703425 1997 09 23 SE

(86) 1998 09 22 PCT/SE98/01692

(87) 1999 04 01 WO99/15215, PCT Gazette nr 13/99

(72) Forsberg Mikael, Hjertman Birger

(73) PHARMACIA & UPJOHN AB, Stockholm (SE)

(54) Wstępnie wypełniana ampulka i sposób wytwarzania wstępnie
wypełnianej ampulki

B1 (11) **190468** (41) 2000 04 25 7(51) A61N 2/02
A61B 18/18
H01Q 7/00
A61H 39/00

(21) 336109 (22) 1999 10 20
(30) 98 98119944 1998 10 21 EP

(76) Kafka Wolf A., Kottgeisering (DE)

(54) Urządzenie do napromieniania żywej tkanki

B1 (11) **190680** (41) 2001 05 21 7(51) A62B 18/00
(21) 336600 (22) 1999 11 15

(76) Zdybiewska Krystyna, Gliwice (PL); Norman-Wójcik Maria,
Piekary Śl. (PL); Popielawska Katarzyna, Bytom (PL);

Kapica-Chromy Katarzyna, Gliwice (PL); Skrzypczyk Henryk,
Piekary Śl. (PL); Krzyżanowski Jacek, Łódź (PL);

Jabłoński Mirosław, Łódź (PL)

(54) Sposób wytwarzania jednorazowych półmasek filtrujących

B1 (11) **190512** (41) 2001 05 21 7(51) A62B 18/02
(21) 336535 (22) 1999 11 09

(76) Zdybiewska Krystyna, Gliwice (PL); Norman-Wójcik Maria,
Piekary Śl. (PL); Popielawska Katarzyna, Bytom (PL);

Kapica-Chromy Katarzyna, Gliwice (PL); Skrzypczyk Henryk,
Piekary Śl. (PL); Porembski Jan, Radlin (PL);

Dąbrowicz Wiesław, Bobrowniki (PL); Krzyżanowski Jacek,
Łódź (PL); Jabłoński Mirosław, Łódź (PL)

(54) Jednorazowa półmaska i filtr ochronny

B1 (11) **190442** (41) 2002 01 02 7(51) A62B 18/10
(21) 345715 (22) 1999 01 07

(30) 98 122388 1998 07 24 US

(86) 1999 01 07 PCT/US99/00363

(87) 2000 02 03 WO00/04957, PCT Gazette nr 05/00

(72) Japuntich Daniel A., McCullough Nicole V., Peterson Jane K.,
Baumann Nicolas R., Bryant John W., Henderson Christopher P.,
Penning Bruce E.

(73) MINNESOTA MINING AND MANUFACTURING

COMPANY, Saint Paul (US)

(54) Filtrująca maska na twarz

B1 (11) **190577** (41) 2002 07 01 7(51) A62C 3/00
(21) 344770 (22) 2000 12 20

(72) Kluka Jerzy, Surma Andrzej, Cygankiewicz Janusz,
Bohosiewicz Marian, Cimr Artur, Żądło Stanisław

(73) Główny Instytut Górnictwa, Katowice (PL)

(54) Sposób oraz urządzenie do prewencji i likwidacji zagrożenia
pożarowego w rejonach eksploatacyjnych

B1 (11) **190471** (41) 2002 03 11 7(51) A62D 3/00
(21) 346976 (22) 1999 10 01

(30) 98 199801248 1998 10 02 DK

(86) 1999 10 01 PCT/DK99/00517

(87) 2000 04 13 WO00/20074, PCT Gazette nr 15/00

(76) Procida Jan, Charlottenlund (DK)

(54) Sposób obróbki organicznych materiałów odpadowych, za-
wierających chlorowec

- B1 (11) **190539** (41) 2001 06 04 7(51) A63F 13/00
H04N 7/14
(21) 342344 (22) 1999 02 18
(30) 98 19980714 1998 02 20 NO
98 19985731 1998 12 08 NO
(86) 1999 02 18 PCT/NO99/00053
(87) 1999 08 26 WO99/42187, PCT Gazette nr 34/99
(72) Nyborg Morten
(73) INTERMERCIAL A.S., Oslo (NO)
(54) Sposób i system do powiadamiania telewidzów o kodzie klu-
czowym
- B1 (11) **190440** (41) 2002 01 28 7(51) A63F 9/02
(21) 341664 (22) 2000 07 25
(72) Latuszek Antoni
(73) Politechnika Warszawska, Warszawa (PL)
(54) Elektromagnetyczna wyrzutnia przedmiotów
- B1 (11) **190513** (41) 2000 11 20 7(51) A63G 31/00
(21) 338901 (22) 1998 08 26
(30) 97 1006849 1997 08 26 NL
(86) 1998 08 26 PCT/NL98/00479
(87) 1999 03 04 WO99/10063, PCT Gazette nr 09/99
(72) Bussink Ronald Alexander
(73) RONALD BUSSINK AMUSEMENT DESIGN GMBH,
Düsseldorf (DE)
(54) Urządzenie do spadania dla parków tematycznych i wesołych
miasteczek
- B1 (11) **190692** (41) 2000 03 13 7(51) B01D 1/28
C02F 1/04
B01D 3/32
(21) 334682 (22) 1998 01 14
(30) 97 60035493 1997 01 14 US
(86) 1998 01 14 PCT/CA98/00010
(87) 1998 07 23 WO98/31445, PCT Gazette nr 29/98
(72) Kresnyak Steve, Razzaghi Minoo, Spiering Robert
(73) AQUA PURE VENTURES INC., Kelowna (CA)
(54) Sposób usuwania substancji zanieczyszczających ze strumie-
nia zasilającego
- B1 (11) **190533** (41) 2000 12 18 7(51) B01D 39/16
A62B 23/00
(21) 333706 (22) 1999 06 10
(72) Nowicka Czesława, Rakowski Witold, Wcisło Paweł,
Zaborowski Waldemar
(73) Instytut Włókiennictwa, Łódź (PL)
(54) Sposób wytwarzania włókninowego materiału kompozyto-
wego
- B1 (11) **190720** (41) 2000 04 25 7(51) B01D 53/48
B01J 20/30
B01J 20/04
(21) 329257 (22) 1998 10 16
(72) Bis Zbigniew, Kupczyk Ryszard, Krzywoszyński Wacław,
Letner Zbigniew, Łaskawiec Jerzy, Muskała Waldemar,
Nowak Wojciech, Pawluczuk Ryszard, Szymanek Arkadiusz,
Trybała Tadeusz, Walkowiak Roman
(73) Innowacyjne Przedsiębiorstwo Wielobranżowe POLIN Sp. z o.o.,
Katowice (PL); Elektrownia TURÓW S.A., Bogatynia (PL)
(54) Sposób otrzymywania wysoko reaktywnych sorbentów do re-
dukcji związków siarki
- B1 (11) **190432** (41) 1998 09 14 7(51) B01D 53/50
(21) 325110 (22) 1998 03 02
(30) 97 63882 1997 03 03 JP
97 207254 1997 07 16 JP
- (72) Okazoe Kiyoshi, Iwashita Koichiro, Kimura Kazuaki,
Nakagawa Toyoshi, Ukawa Naohiko, Okino Susumu
(73) MITSUBISHI HEAVY INDUSTRIES, LTD, Tokio (JP)
(54) Sposób obróbki gazu spalinowego
- B1 (11) **190656** (41) 1998 10 26 7(51) B01D 53/50
B01D 53/56
F23J 15/02
B01D 53/56
(21) 325896 (22) 1998 04 20
(30) 97 117521 1997 04 21 JP
(72) Kotake Shinichiro, Kimura Kazuaki, Suzuki Kazumitsu,
Ukawa Naohiko, Takashina Toru
(73) MITSUBISHI HEAVY INDUSTRIES, LTD., Tokyo (JP)
(54) Sposób obróbki gazu spalinowego
- B1 (11) **190395** (41) 1999 10 25 7(51) B01F 3/08
B01F 7/18
A61K 9/127
(21) 325926 (22) 1998 04 20
(72) Zawada Zygmunt
(73) Śląska Akademia Medyczna, Katowice (PL)
(54) Sposób otrzymywania homogennych liposomów
oraz urządzenie do ich otrzymywania
- B1 (11) **190705** (41) 1999 08 02 7(51) B01F 7/22
B01F 11/04
(21) 331392 (22) 1999 02 09
(72) Drewniak Józef, Jakubaszek Stanisław, Tomaszewski Jerzy
(73) Ośrodek Badawczo-Rozwojowy Motoreduktorów
i Reduktorów REDOR, Bielsko-Biała (PL)
(54) Mieszadło bijakowe
- B1 (11) **190653** (41) 2001 02 12 7(51) B01J 8/40
F22B 31/00
F28D 13/00
(21) 340660 (22) 1997 12 19
(86) 1997 12 19 PCT/FI97/00811
(87) 1999 07 01 WO99/32217, PCT Gazette nr 26/99
(72) Hyppänen Timo
(73) FOSTER WHEELER ENERGIA OY, Helsinki (FI)
(54) Sposób i urządzenie do kontrolowania wymiany ciepła w rea-
ktorze fluidyzacyjnym
- B1 (11) **190534** (41) 2001 01 02 7(51) B02C 19/12
(21) 333937 (22) 1999 06 21
(76) Piłśniak Lucjan, Siemianowice Śląskie (PL)
(54) Sposób wytwarzania mielonego mięsa
- B1 (11) **190677** (41) 2001 01 29 7(51) B03B 13/00
(21) 334577 (22) 1999 07 21
(72) Steczkowski Józef, Gramała Jan, Śmieszek Zbigniew,
Wieniewski Andrzej, Ziomek Marian, Żymalski Grzegorz,
Dłużak Andrzej, Kamiński Sylwester
(73) Instytut Metali Nieżelaznych, Gliwice (PL);
Steczkowski Józef, Gliwice (PL); Gramała Jan, Gliwice (PL);
Śmieszek Zbigniew, Gliwice (PL); Wieniewski Andrzej,
Gliwice (PL); Ziomek Marian, Głogów (PL); Żymalski Grzegorz,
Lubin (PL); Dłużak Andrzej, Lubin (PL); Kamiński Sylwester,
Lubin (PL)
(54) Sposób sterowania procesem flotacji i urządzenie do sterowa-
nia procesem flotacji
- B1 (11) **190472** (41) 2000 10 09 7(51) B03B 5/20
B03B 5/18
(21) 332267 (22) 1999 03 26
(72) Osoba Mariusz, Jędo Antoni

(73) Centrum Mechanizacji Górnictwa KOMAG, Gliwice (PL)
 (54) Sposób i urządzenie do rozdzielania mieszaniny ziarn mineralów w ośrodku wodnym

B1 (11) **190492** (41) 2000 07 31 7(51) B03D 1/006
 (21) 330943 (22) 1999 01 18
 (72) Szeja Wiesław, Trębacz Kazimierz, Rogalski Mieczysław, Dura Józef
 (73) Rafineria TRZEBINIA S.A., Trzebinia (PL)
 (54) Sposób otrzymywania kolektora do flotacji węgla

B1 (11) **190693** (41) 2002 03 11 7(51) B04C 3/04
 (21) 342463 (22) 2000 09 08
 (72) Kusak Edward, Kostoń Andrzej, Karowicz Krzysztof, Skrzypiec Andrzej, Sedlaczek Janusz, Dyląg Józef
 (73) Zabrzańskie Zakłady Mechaniczne S.A., Zabrze (PL)
 (54) Filtr wodny

B1 (11) **190542** (41) 2002 01 02 7(51) B04C 5/00
 (21) 341115 (22) 2000 06 28
 (76) Politechnika Krakowska im. Tadeusza Kościuszki, Kraków (PL)
 (54) Cyklonowy odpylacz gazu

B1 (11) **190509** (41) 2000 01 31 7(51) B09B 3/00
 F23G 5/027
 (21) 334482 (22) 1999 07 20
 (30) 98 19834470 1998 07 30 DE
 (72) Kiss Günter H.
 (73) Thermoselect AG, Vaduz (LI)
 (54) Urządzenie do prowadzenia wysokotemperaturowej recyrkulacji zgromadzonych niejednorodnie odpadów i sposób napełniania urządzenia do prowadzenia wysokotemperaturowej recyrkulacji zgromadzonych niejednorodnie odpadów

B1 (11) **190417** (41) 2000 07 17 7(51) B09C 1/00
 (21) 336766 (22) 1998 05 08
 (30) 97 9701809 1997 05 13 SE
 (86) 1998 05 08 PCT/SE98/00845
 (87) 1998 11 19 WO98/51421, PCT Gazette nr 46/98
 (72) Schwalbe Pontus
 (73) GLOBE WATER AB, Stockholm (SE)
 (54) Sposób i narzędzie do oczyszczania zanieczyszczonej ziemi

B1 (11) **190687** (41) 2003 01 27 7(51) B21C 3/10
 (21) 350727 (22) 1999 07 21
 (30) 98 60093612 1998 07 21 US
 (86) 1999 07 21 PCT/US99/16497
 (87) 2000 02 03 WO00/05006, PCT Gazette nr 05/00
 (72) Brown James H., Webb Gary A.
 (73) AQUAFORM, INC., Auburn Hills (US)
 (54) Sposób formowania łącznika rurowego i urządzenie do formowania łącznika rurowego

B1 (11) **190515** (41) 2002 05 06 7(51) B21D 51/44
 (21) 348117 (22) 1999 09 22
 (30) 98 184605 1998 11 02 US
 (86) 1999 09 22 PCT/US99/21968
 (87) 2000 05 11 WO00/25955, PCT Gazette nr 19/00
 (72) Hoying Carl W., Turner Stephen B.
 (73) ALFONS HAAR INC., Miamisburg (US)
 (54) Sposób formowania zakończenia puszki i urządzenie do formowania zakończenia puszki

B1 (11) **190635** (41) 2001 05 07 7(51) B22D 17/30
 B22D 21/04
 (21) 342005 (22) 1998 11 30
 (30) 97 604 1997 11 28 AU
 (86) 1998 11 30 PCT/AU98/00987

(87) 1999 06 10 WO99/28065, PCT Gazette nr 23/99
 (72) Murray Morris Taylor, Cope Matthew Alan
 (73) COMMONWEALTH SCIENTIFIC AND INDUSTRIAL RESEARCH ORGANISATION, Campbell (AU)
 (54) Sposób ciśnieniowego odlewania stopu magnezu i układ przepływu metalu w urządzeniu do ciśnieniowego odlewania stopu magnezu

B1 (11) **190714** (41) 2001 04 09 7(51) B23B 1/00
 B23B 5/46
 A61F 2/34
 (21) 341345 (22) 1998 12 29
 (30) 97 19757799 1997 12 29 DE
 (86) 1998 12 29 PCT/EP98/08473
 (87) 1999 07 08 WO99/33416, PCT Gazette nr 27/99
 (76) Hörmansdörfer Gerd, Burgdorf-Beinhorn (DE)
 (54) Sposób toczenia, zastosowanie sposobu toczenia do wytwarzania gwintów na wkręcanych panewkach stawu biodrowego oraz wkręcana panewka stawu biodrowego

B1 (11) **190666** (41) 2001 06 04 7(51) B23H 5/06
 (21) 336709 (22) 1999 11 23
 (72) Dąbrowski Lucjan, Marciniak Mieczysław
 (73) POLITECHNIKA WARSZAWSKA, Warszawa (PL)
 (54) Sposób obróbki elektrochemiczno-ściernej i urządzenie do obróbki elektrochemiczno-ściernej

B1 (11) **190668** (41) 2001 06 18 7(51) B24B 11/08
 B24B 33/08
 (21) 337147 (22) 1999 12 13
 (72) Marciniak Mieczysław, Nowicki Bogdan
 (73) Politechnika Warszawska, Warszawa (PL)
 (54) Głowica samoostrząca do gladzenia powierzchni

B1 (11) **190466** (41) 2000 02 28 7(51) B24B 29/04
 B24B 47/16
 (21) 335336 (22) 1999 09 07
 (72) Ściegienka Ryszard, Kacalak Wojciech, Lewkowicz Ryszard, Bokiej Stanisław
 (73) Politechnika Koszalińska, Koszalin (PL)
 (54) Głowica do mikrowygładzania otworów foliowymi taśmami ściernymi

B1 (11) **190467** (41) 2000 02 28 7(51) B24B 29/04
 B24B 47/16
 (21) 335337 (22) 1999 09 07
 (72) Ściegienka Ryszard, Kacalak Wojciech, Lewkowicz Ryszard, Bokiej Stanisław
 (73) Politechnika Koszalińska, Koszalin (PL)
 (54) Głowica do mikrowygładzania otworów foliowymi taśmami ściernymi

B1 (11) **190669** (41) 2001 06 18 7(51) B24B 39/04
 (21) 337148 (22) 1999 12 13
 (72) Kozak Jerzy, Marciniak Mieczysław
 (73) Politechnika Warszawska, Warszawa (PL)
 (54) Sposób i narzędzie do obróbki powierzchniowej nagniataniem

B1 (11) **190361** (41) 1999 10 25 7(51) B24B 41/047
 (21) 325842 (22) 1998 08 23
 (76) Żogło Ryszard, Kępno (PL)
 (54) Głowica szlifierska z obudową wirująco-wahliwą czterowrzecionową

B1 (11) **190667** (41) 2001 06 18 7(51) B24C 3/08
 (21) 337146 (22) 1999 12 13
 (72) Marciniak Mieczysław
 (73) Politechnika Warszawska, Warszawa (PL)
 (54) Narzędzie do szlifowania bezkontaktowego

B1 (11) **190664** (41) 2001 02 12 7(51) B27N 3/04
(21) 334722 (22) 1999 08 02
(76) Czayka Jacek, Koszalin (PL); Piotrowski Zbigniew,
Poznań (PL)
(54) Sposób wytwarzania płyt z włókien i/lub cząstek, zwłaszcza
roślin trawiastych

B1 (11) **190500** (41) 2000 06 19 7(51) B28B 1/28
(21) 336606 (22) 1999 11 17
(30) 98 19858438 1998 12 17 DE
(72) Bauer Alexander
(73) Glatthaar-Fertigkellerbau GmbH,
Schramberg-Waldmossingen (DE)
(54) Sposób wytwarzania prefabrykowanego elementu ściennego
do stawiania ścian budynków

B1 (11) **190388** (41) 2002 01 02 7(51) B29C 33/12
B29C 45/14
B29C 44/58
(21) 345733 (22) 1999 07 23
(30) 98 29813174 1998 07 25 DE
(86) 1999 07 23 PCT/EP99/05287
(87) 2000 02 10 WO00/06361, PCT Gazette nr 06/00
(72) Hagenmeyer Cord, Weiss Oliver, Hoyer Alois
(73) FIRMA OSKAR BRAUNSBERGER, Mindelheim (DE)
(54) Urządzenie do centrowania płaskich elementów, szczególnie
płyt szklanych

B1 (11) **190558** (41) 2001 01 02 7(51) B29C 47/02
B60J 10/02
(21) 339806 (22) 1999 08 18
(30) 98 19837348 1998 08 18 DE
(86) 1999 08 18 PCT/FR99/02010
(87) 2000 03 02 WO00/10793, PCT Gazette nr 09/00
(72) Cornils Gerd, Fischer Florian, Verbeek Stefan
(73) SAINT-GOBAIN VITRAGE, Courbevoie (FR)
(54) Sposób i urządzenie do formowania części profilowanego
pasa, wytłaczanego na przedmiocie

B1 (11) **190633** (41) 2001 01 02 7(51) B29D 23/00
B29C 69/00
(21) 339838 (22) 1998 10 07
(30) 98 153508 1998 09 15 US
(86) 1998 10 07 PCT/US98/21143
(87) 1999 04 29 WO99/20457, PCT Gazette nr 17/99
(72) Henderson Randal
(73) NMC S.A., Raeren (BE)
(54) Sposób i układ do wytwarzania piankowego wyrobu termo-
plastycznego

B1 (11) **190531** (41) 2000 08 14 7(51) B32B 15/06
G10K 11/16
E04B 1/84
(21) 331300 (22) 1999 02 08
(72) Latuszek Antoni
(73) Politechnika Warszawska, Warszawa (PL)
(54) Folia dźwiękochłonna

B1 (11) **190563** (41) 1999 01 18 7(51) B32B 17/10
C03C 27/12
E06B 5/16
(21) 327301 (22) 1998 07 08
(30) 97 19729336 1997 07 09 DE
(72) Gelderie Udo, Frommelt Simon
(73) VETROTECH SAINT-GOBAIN (INTERNATIONAL) AG,
Walchwill (CH)
(54) Układ ogniodpornej laminowanej szyby szklanej

B1 (11) **190583** (41) 1998 01 05 7(51) B32B 17/10
C03C 27/10
B29C 45/14
(21) 320772 (22) 1997 06 25
(30) 96 9607860 1996 06 25 FR
97 9701893 1997 02 18 FR

(72) Bravet Jean-Louis, Bureau Bernard, Morin Claude,
Padoy Christian, Vidal Boris
(73) SAINT-GOBAIN VITRAGE, Courbevoie (FR)
(54) Szyba zespolona i jej zastosowanie

B1 (11) **190696** (41) 1999 04 26 7(51) B32B 17/10
C03C 27/12
B32B 35/00
(21) 330040 (22) 1998 03 19
(30) 97 19712145 1997 03 22 DE
(86) 1998 03 19 PCT/FR98/00548
(87) 1998 10 01 WO98/42504, PCT Gazette nr 39/98
(72) Balduin Michael, Havenith Hubert, Labrot Michael
(73) SAINT-GOBAIN VITRAGE, Courbevoie (FR)
(54) Sposób wytwarzania szyby z wielowarstwowego szkła
i urządzenie do wytwarzania szyby z wielowarstwowego szkła

B1 (11) **190719** (41) 1999 02 01 7(51) B32B 27/12
B32B 31/16
B29D 9/00
(21) 328565 (22) 1997 02 10
(30) 96 602130 1996 02 15 US
(86) 1997 02 10 PCT/US97/01995
(87) 1997 08 21 WO97/29909, PCT Gazette nr 36/97
(72) Wu Pai-Chuan, Cancio Leopoldo V., Sharma Girish K.
(73) CLOPAY PLASTIC PRODUCTS COMPANY, INC.,
Cincinnati (US)
(54) Sposób wytwarzania laminatu podobnego do sukna

B1 (11) **190405** (41) 1999 08 30 7(51) B32B 5/16
B32B 23/04
(21) 325092 (22) 1998 02 26
(72) Borysiak Sławomir, Dolata Tadeusz, Garbarczyk Józef,
Koppe Michał, Łagocki Gustaw, Paukszt Dominik,
Pawliński Ryszard, Sterzyński Tomasz, Zamroczyński Zbigniew
(73) Zakłady Przemysłu Lniarskiego LENWIT Sp. z o.o.
w upadłości, Witaszyce (PL)
(54) Płyta kompozytowa i sposób wytwarzania płyty kompozytowej

B1 (11) **190435** (41) 2000 01 31 7(51) B41F 35/00
B41F 9/10
B41F 9/16
(21) 334405 (22) 1999 07 14
(30) 98 9815635 1998 07 17 GB
(72) Hutchinson N.Edward, Cheung Wai
(73) ARMSTRONG WORLD INDUSTRIES, INC., Lancaster (US)
(54) Rotacyjna maszyna drukująca

B1 (11) **190716** (41) 2002 03 25 7(51) B41N 1/06
B41M 1/10
B41C 1/045
(21) 347154 (22) 1999 09 29
(30) 98 19845440 1998 10 02 DE
(86) 1999 09 29 PCT/EP99/07217
(87) 2000 04 13 WO00/20217, PCT Gazette nr 15/00
(72) Mayer Karlheinz, Plaschka Reinhard, Müller Johann,
Franz Peter
(73) GIESECKE & DEVRIENT GMBH, München (DE)
(54) Płyta drukarska do druku wklęsłego służąca do całkowitego
zadrukowywania dużych obszarów, sposób druku wklęsłego do
zadrukowywania dużych obszarów, nośnik informacji z obrazem
nadrukowanym techniką druku wklęsłego oraz sposób wytwarza-

nia płyt drukarskich do druku wklęsłego do całkowitego zadrukowywania dużych obszarów

B1 (11) **190671** (41) 2001 02 12 7(51) B60C 15/00
B60C 15/024

(21) 340460 (22) 1998 10 28
(30) 97 9714409 1997 11 14 FR

(86) 1998 10 28 PCT/EP98/06832
(87) 1999 05 27 WO99/25572, PCT Gazette nr 21/99
(72) Billieres Jean, Durif Pierre

(73) COMPAGNIE GENERALE DES ETABLISSEMENTS MICHELIN - MICHELIN & CIE, Clermont-Ferrand (FR)
(54) Opona

B1 (11) **190425** (41) 2000 08 14 7(51) B60D 1/06
B60D 1/54

(21) 337426 (22) 1998 06 16
(30) 97 9702351 1997 06 19 SE

(86) 1998 06 16 PCT/SE98/01159
(87) 1998 12 23 WO98/57813, PCT Gazette nr 51/98
(72) Pilhall Stig
(73) VOLVO PERSONVAGNAR AB, Gotteborg (SE)
(54) Zaczep holowniczy do pojazdów

B1 (11) **190552** (41) 1998 08 31 7(51) B60M 1/28
B61D 15/00

(21) 324788 (22) 1998 02 10
(30) 97 256 1997 02 17 AT

(72) Theurer Josef, Gruber Leopold Rudolf
(73) FRANZ PLASSER BAHNBAUMASCHINEN-INDUSTRIEGESELLSCHAFT M.B.H., Wiedeń (AT)
(54) Wagon roboczy do zakładania sieci trakcyjnej

B1 (11) **190700** (41) 2000 11 06 7(51) B60N 2/28
B60N 2/44

(21) 338638 (22) 1998 07 01
(30) 97 29714903 1997 08 21 DE

(86) 1998 07 01 PCT/DE98/01875
(87) 1999 03 04 WO99/10197, PCT Gazette nr 09/99
(72) Reithmeier Harald, König Walter
(73) CONCORD KINDERAUTOSITZE UND KINDERMÖBEL SOWIE GERÄTEHERSTELLUNGSGESELLSCHAFT MBH, Stadtsteinach (DE)
(54) Fotelik dziecięcy samochodowy

B1 (11) **190704** (41) 1999 05 24 7(51) B60N 2/46

(21) 326621 (22) 1998 06 02
(30) 97 97830596 1997 11 14 EP

(72) De Filippo Emilio
(73) GESTIND-M.B.MANIFATTURA DI BRUZOLO Spa, Bruzolo (IT)
(54) Podglówek oparcia fotela, zwłaszcza samochodu

B1 (11) **190569** (41) 2000 05 08 7(51) B60T 11/20
B60T 11/236

(21) 335727 (22) 1998 02 12
(30) 97 9703453 1997 03 21 FR

(86) 1998 02 12 PCT/FR98/00268
(87) 1998 10 01 WO98/42555, PCT Gazette nr 39/98
(72) Simon Bacardit Juan
(73) BOSCH SISTEMAS DE FRENADO, S.L., Barcelona (ES)
(54) Pompa hamulcowa

B1 (11) **190550** (41) 2000 10 23 7(51) B60T 13/565
B60T 13/573

(21) 338336 (22) 1998 05 14
(30) 97 9708123 1997 06 27 FR

(86) 1998 05 14 PCT/FR98/00952

(87) 1999 01 07 WO99/00282, PCT Gazette nr 01/99

(72) Simon Bacardit Juan

(73) BOSCH SISTEMAS DE FRENADO, S.L., Barcelona (ES)
(54) Pompa główna układu hydraulicznego do pneumatycznego urządzenia wspomagającego hamulec

B1 (11) **190368** (41) 2000 02 14 7(51) B61C 9/38
B61F 3/04
B61D 13/00

(21) 327812 (22) 1998 08 04
(72) Schuetze Ruediger, Kochte Reiner, Raith Hans-Ulrich
(73) DWA Deutsche Waggonbau GmbH, Berlin (DE)

(54) Układ napędu w jednostkach napędowych pojazdów nisko-
podłogowych, zwłaszcza tramwajów

B1 (11) **190686** (41) 2000 12 18 7(51) B61F 1/10
B61D 15/06

(21) 339549 (22) 1998 09 29
(30) 97 3085 1997 09 30 CS

(86) 1998 09 29 PCT/EP98/06175
(87) 1999 04 08 WO99/16652, PCT Gazette nr 14/99
(72) Malkovsky Zdenek
(73) DAIMLERCHRYSLER AG, Stuttgart (DE)
(54) Nadwozie wagonu z sekcją przednią dla wagonu kolejowego

B1 (11) **190447** (41) 1999 08 02 7(51) B61F 5/22
(21) 331796 (22) 1998 01 15

(30) 97 19703322 1997 01 30 DE

(86) 1998 01 15 PCT/EP98/00204
(87) 1998 08 06 WO98/33691, PCT Gazette nr 31/98

(72) Benker Thomas, Metzner Bernd
(73) DaimlerChrysler Rail Systems GmbH, Berlin (DE);
ESW-EXTEL SYSTEMS WEDEL GESELLSCHAFT FÜR
AUSRÜSTUNG MBH, Wedel (DE)
(54) Układ sterowania pochyleń skrzyni wagonu pojazdu szynowego

B1 (11) **190525** (41) 2001 01 29 7(51) B61G 11/12
F16F 9/50
F16F 9/48

(21) 341617 (22) 2000 07 21
(30) 99 19933862 1999 07 23 DE

(72) Höhne Wolfram
(73) Waggonbau Elze GmbH & Co. Besitz KG, Elze (DE)
(54) Amortyzator długoskokowy

B1 (11) **190386** (41) 2001 07 02 7(51) B62D 55/065
B62D 55/075
B62D 55/08

(21) 337601 (22) 1999 12 31
(72) Klimasara Wojciech

(73) Przemysłowy Instytut Automatyki i Pomiarów PIAP,
Warszawa (PL)
(54) Gąsienicowy układ jezdny, zwłaszcza robota mobilnego

B1 (11) **190591** (41) 2001 01 29 7(51) B62D 55/075
B62B 5/02
A61G 5/00

(21) 340264 (22) 1998 10 22
(30) 97 122062 1997 10 29 IL

(86) 1998 10 22 PCT/IL98/00515
(87) 1999 05 06 WO99/21749, PCT Gazette nr 18/99
(72) Michaeli Gil, Novoplanski Avishay
(73) GALILEO MOBILITY INSTRUMENTS LTD., Tel-Aviv (IL)
(54) Zespół tocny pojazdu

B1 (11) 190549	(41) 2000 07 31	7(51) B63B 21/16 B66D 1/76	
(21) 336993	(22) 1998 05 26		
(30) 97 972389	1997 05 26		NO
(86) 1998 05 26 PCT/NO98/00155			
(87) 1998 12 03 WO98/54050, PCT Gazette nr 48/98			
(72) Berget John Arve			
(73) TTS MARINE ASA, Kristiansand (NO)			
(54) Podwójny pachołek cumowniczy			
B1 (11) 190712	(41) 2001 01 02	7(51) B63G 7/00	
(21) 334106	(22) 1999 06 28		
(72) Nowak Mirosław, Bartosiak Artur			
(73) Ośrodek Badawczo-Rozwojowy Centrum Techniki Morskiej, Gdańsk (PL)			
(54) Łódź do obsługi prac podwodnych z ładunkami wybuchowymi, zwłaszcza ładunkami do niszczenia min			
B1 (11) 190681	(41) 2000 10 23	7(51) B63H 25/38	
(21) 338301	(22) 1998 07 21		
(30) 97 973396	1997 07 23		NO
(86) 1998 07 21 PCT/NO98/00223			
(87) 1999 02 18 WO99/07599, PCT Gazette nr 07/99			
(72) Samuelsen Arild K.			
(73) NAVION ASA, Stavanger (NO)			
(54) Ster przystosowany do sterowania kadłubowych jednostek pływających			
B1 (11) 190678	(41) 2000 01 31	7(51) B64C 27/46 B29C 33/48	
(21) 334595	(22) 1999 07 22		
(72) Schröder Susanne, Stoer Roland			
(73) Euros Entwicklungsgesellschaft für Windkraftanlagen mbH, Berlin (DE)			
(54) Urządzenie do produkcji łopat wirnikowych			
B1 (11) 190365	(41) 2000 09 11	7(51) B65D 55/02 B65D 41/32 B67D 5/32	
(21) 337774	(22) 1998 06 04		
(30) 97 869501	1997 06 05		US
(86) 1998 06 04 PCT/US98/11750			
(87) 1998 12 10 WO98/55368, PCT Gazette nr 49/98			
(72) Yurkewicz Michael A., Smith Robert J., Montgomery Gregg S., Getsy Stephen, Babcock David E., Palma Mike G., Albrecht Lee, Robbins Paul W.			
(73) ERIE COUNTY PLASTICS CORPORATION, Corry (US); ALUMINUM COMPANY OF AMERICA, Alcoa Center (US)			
(54) Nakrętka pojemnika			
B1 (11) 190648	(41) 2000 05 22	7(51) B65D 85/88 B65D 85/82	
(21) 329746	(22) 1998 11 16		
(72) Górski Lech, Siemieńczuk Czesław			
(73) Przedsiębiorstwo Produkcji Handlu i Usług REMPOL S.A., Międzyrzecz (PL)			
(54) Pojemnik na materiały niebezpieczne, stałe			
B1 (11) 190535	(41) 2000 08 14	7(51) B65G 15/42	
(21) 337449	(22) 1998 05 27		
(30) 97 19725144	1997 06 13		DE
(86) 1998 05 27 PCT/EP98/03133			
(87) 1998 12 17 WO98/56692, PCT Gazette nr 50/98			
(72) Ludwig Manfred			
(73) Metso Minerals (Moers) GmbH, Moers (DE)			
(54) Przenośnik odwadniający			
B1 (11) 190490	(41) 2000 08 14	7(51) B65G 23/44	
(21) 331194	(22) 1999 02 03		
(72) Blechert Jerzy, Bukowski Andrzej			
(73) Rybnicka Fabryka Maszyn RYFAMA Spółka Akcyjna, Rybnik (PL)			
(54) Zwrotnia górniczego przenośnika zgrzeblowego			
B1 (11) 190581	(41) 2001 03 26	7(51) B65G 53/00	
(21) 335522	(22) 1999 09 20		
(76) Figurski Marcei, Szczecin (PL); Strybel Józef, Szczecin (PL)			
(54) Urządzenie załadunkowe			
B1 (11) 190412	(41) 2001 05 07	7(51) B65G 57/28 B65H 29/38 B65B 35/22	
(21) 336192	(22) 1999 10 23		
(72) Małecki Marek, Protasewicz Mirosław			
(73) SOLBET Przedsiębiorstwo Wielobranżowe Sp. z o.o., Solec Kujawski (PL)			
(54) Urządzenie do układania bloczków z betonu komórkowego			
B1 (11) 190576	(41) 1999 06 21	7(51) B65G 7/02 B65D 19/42 B62B 3/04	
(21) 330378	(22) 1998 12 17		
(30) 97 19756618	1997 12 19		DE
(76) Vieregge Gerhard, Allersberg (DE)			
(54) Urządzenie do transportu ciężkich ładunków po nierównej i wrażliwej na obciążenia powierzchni			
B1 (11) 190479	(41) 2000 04 25	7(51) B66B 11/02 B66B 9/04	
(21) 335460	(22) 1998 02 23		
(30) 97 532	1997 03 06		CH
(86) 1998 02 23 PCT/CH98/00070			
(87) 1998 09 11 WO98/39242, PCT Gazette nr 36/98			
(72) Tomaseti Fabrice			
(73) INVENTIO AG, Hergiswil (CH)			
(54) Kabina dźwigowa			
B1 (11) 190570	(41) 2000 11 06	7(51) B66C 13/54	
(21) 332810	(22) 1999 04 28		
(72) Bortkiewicz Władysław			
(73) Przemysłowy Instytut Maszyn Budowlanych, Kobyłka (PL)			
(54) Przegubowy pomost podnośnikowy			
B1 (11) 190586	(41) 1999 01 04	7(51) B66C 23/74 B66C 23/50 B61D 15/02	
(21) 326789	(22) 1998 06 09		
(30) 97 1138	1997 07 02		AT
(72) Theurer Josef, Gruber Leopold Rudolf			
(73) FRANZ PLASSER BAHNBAUMASCHINEN - INDUSTRIEGESELLSCHAFT MBH, Wien (AT)			
(54) Wagon roboczy z obrotowym żurawiem wysięgnikowym			
B1 (11) 190413	(41) 2000 07 31	7(51) B66D 5/08	
(21) 331122	(22) 1999 01 28		
(72) Gmur Bonifacy, Śliwa Jan, Buchalik Gabriel, Szymiczek Krzysztof			
(73) BECKER-WARKOP Sp. z o.o., Świerklany (PL)			
(54) Awaryjny hamulec kołowrotu górniczego			
B1 (11) 190713	(41) 2001 07 02	7(51) B66F 11/04 B66C 23/64	
(21) 337434	(22) 1999 12 22		
(72) Bortkiewicz Władysław			
(73) Przemysłowy Instytut Maszyn Budowlanych, Kobyłka (PL)			
(54) Urządzenie do mocowania koszy podnośnikowych			

B1 (11) 190592 (21) 342939 (30) 98 1008601 (86) 1999 03 16 PCT/NL99/00144 (87) 1999 09 23 WO99/47451, PCT Gazette nr 38/99 (72) Vlooswijk Johannes Jacobus Thomas (73) HEINEKEN TECHNICAL SERVICES B., Amsterdam (NL) (54) Sposób dozowania płynu pod ciśnieniem w urządzeniu do dozowania płynów i urządzenie do dozowania płynów pod ciśnieniem	(41) 2001 07 16 (22) 1999 03 16 1998 03 16	7(51) B67D 1/04 NL	B1 (11) 190731 (21) 325910 (30) 97 444 (72) Gam Erik Andreas (73) Haldor Topsøe A/S, Lyngby (DK) (54) Sposób wytwarzania amoniaku i reaktor amoniakalny	(41) 1998 10 26 (22) 1998 04 21 1997 04 21	7(51) C01C 1/04 DK
B1 (11) 190470 (21) 345393 (30) 98 1009654 (86) 1999 07 15 PCT/NL99/00454 (87) 2000 01 27 WO00/03944, PCT Gazette nr 04/00 (72) Timp Piet Hein Willem, Van Baal Patrick Michael (73) HEINEKEN TECHNICAL SERVICES B.V., Amsterdam (NL) (54) Zespół zaworowy do zbiornika napoju, zbiornik napoju oraz sposób zastosowania zbiornika napoju	(41) 2001 12 17 (22) 1999 07 15 1998 07 15	7(51) B67D 1/08 NL	B1 (11) 190703 (21) 324691 (30) 95 9500237 (86) 1996 07 26 PCT/SI96/00017 (87) 1997 02 13 WO97/05061, PCT Gazette nr 08/97 (72) Kogej Dusan, Smrekar Srečko (73) OMYA GmbH, Gammern (AT) (54) Urządzenie do ciągłego wytwarzania strącanego węgla wapniowego	(41) 1998 06 08 (22) 1996 07 26 1995 07 26	7(51) C01F 11/18 C01B 31/24 B01J 10/00 B01F 7/00 SI
B1 (11) 190609 (21) 346562 (30) 98 157706 (86) 1999 09 09 PCT/US99/20742 (87) 2000 03 30 WO00/17092, PCT Gazette nr 13/00 (72) Gross Richard A. (73) SEAQUIST CLOSURES FOREIGN, INC., Crystal Lake (US) (54) System dozujący	(41) 2002 02 11 (22) 1999 09 09 1998 09 21	7(51) B67D 3/00 US	B1 (11) 190624 (21) 326689 (72) Gworek Barbara, Polubiec Edward, Borowiak Marek, Chmielewski Waldemar, Turowski Przemysław (73) Szkoła Główna Gospodarstwa Wiejskiego, Warszawa (PL) (54) Sposób oczyszczania ścieków, osadów ściekowych i gleb z wielopierścieniowych węglowodorów aromatycznych	(41) 1999 12 06 (22) 1998 06 05	7(51) C02F 1/58 B09C 1/08
B1 (11) 190486 (21) 331907 (72) Ślósarczyk Anna, Paszkiewicz Zofia (73) Akademia Górniczo-Hutnicza im. Stanisława Staszica, Kraków (PL) (54) Sposób wytwarzania wysokoreaktywnych proszków fosforanów wapnia	(41) 2000 09 11 (22) 1999 03 09 1999 03 09	7(51) C01B 25/32 A61F 2/28	B1 (11) 190455 (21) 326012 (72) Kowalski Zygmunt, Kozak Adam, Mróz Andrzej (73) Politechnika Krakowska im. Tadeusza Kościuszki, Kraków (PL) (54) Sposób oczyszczania ścieków zawierających związki chromu	(41) 1999 10 25 (22) 1998 04 24	7(51) C02F 1/62
B1 (11) 190610 (21) 348423 (30) 99 301149 (86) 2000 07 21 PCT/JP00/04894 (87) 2001 04 26 WO01/28921, PCT Gazette nr 17/01 (72) Hirata Yoshihiro, Ueda Yoshio, Takase Hiroaki (73) PHILD CO., LTD, Kyoto (JP) (54) Urządzenie do wytwarzania wody zawierającej fulereny	(41) 2002 05 20 (22) 2000 07 21 1999 10 22	7(51) C01B 31/02 B01D 61/14 A23L 2/52 C25B 9/00 JP	B1 (11) 190380 (21) 335720 (30) 97 9700917 (86) 1998 03 12 PCT/SE98/00444 (87) 1998 09 24 WO98/41479, PCT Gazette nr 38/98 (72) Hansen Bengt, Jokinen Simo (73) KEMIRA KEMI AB, Helsingborg (SE) (54) Sposób obróbki osadu z oczyszczania ścieków	(41) 2000 05 08 (22) 1998 03 12 1997 03 14	7(51) C02F 11/00 SE
B1 (11) 190448 (21) 331948 (72) Grabas Kazimierz, Gryglewicz Grażyna, Stolarski Marek, Gryglewicz Stanisław (73) Politechnika Wrocławska, Wrocław (PL) (54) Sposób wytwarzania węgla aktywnych o kształcie kulistym	(41) 2000 09 11 (22) 1999 03 10 1999 03 10	7(51) C01B 31/14	B1 (11) 190706 (21) 336751 (30) 98 199621 (72) Nicholas James J. (73) Owens-Brockway Glass Container Inc., Toledo (US) (54) Mechanizm odstawiacza	(41) 2000 06 05 (22) 1999 11 25 1998 11 25	7(51) C03B 9/453 US
B1 (11) 190511 (21) 327295 (72) Kazimierczuk Roch, Woźniewski Tomasz, Jodłowski Marian (73) Instytut Chemii Przemysłowej im. Prof. Ignacego Mościckiego, Warszawa (PL) (54) Sposób wytwarzania aerożelu krzemionkowego	(41) 2000 01 17 (22) 1998 07 07	7(51) C01B 33/158 C04B 28/24 C08G 77/02	B1 (11) 190595 (21) 336905 (30) 98 9806027 (86) 1999 03 17 PCT/BE99/00036 (87) 1999 09 30 WO99/48828, PCT Gazette nr 39/99 (72) Legrand Philippe, Tixhon Eric (73) GLAVERBEL, Bruksela (BE) (54) Powlekanie przezroczyste podłoże i jego zastosowanie	(41) 2000 07 17 (22) 1999 03 17 1998 03 20	7(51) C03C 17/34 GB
			B1 (11) 190502 (21) 340594 (30) 97 97203602 (86) 1998 11 06 PCT/EP98/07209 (87) 1999 05 27 WO99/25661, PCT Gazette nr 21/99 (72) Decroupet Daniel	(41) 2001 02 12 (22) 1998 11 06 1997 11 19	7(51) C03C 17/36 EP

- (73) GLAVERBEL, Brussels (BE)
 (54) Płyta o regulowanej przepuszczalności promieniowania słonecznego, wielowarstwowa jednostka do oszkleń oraz sposób wytwarzania płyty o regulowanej przepuszczalności promieniowania słonecznego
- B1 (11) **190578** (41) 1999 08 16 7(51) C03C 3/087
C03C 4/08
- (21) 331366 (22) 1999 02 10
 (30) 98 9801592 1998 02 11 FR
 (72) Berthereau Anne
 (73) SAINT-GOBAIN GLASS FRANCE, Courbevoie (FR)
 (54) Kompozycja szkła typu krzemianowo-sodowo-wapniowego
- B1 (11) **190697** (41) 1999 06 07 7(51) C03C 3/087
 (21) 330868 (22) 1998 03 12
 (30) 97 19710289 1997 03 13 DE
 97 9705364 1997 04 30 FR
 97 9707521 1997 06 17 FR
 (86) 1998 03 12 PCT/FR98/00508
 (87) 1998 09 17 WO98/40320, PCT Gazette nr 37/98
 (72) El Khiati Nathalie, Gy René, Le Bourhis Eric
 (73) SAINT-GOBAIN VITRAGE, Courbevoie (FR)
 (54) Mieszanka tworząca szkło krzemionkowo-sodowo-wapniowe i jej zastosowanie
- B1 (11) **190600** (41) 2001 12 03 7(51) C03C 4/02
C03C 4/08
C03C 3/087
- (21) 345122 (22) 1999 06 25
 (30) 98 9800493 1998 06 30 BE
 (86) 1999 06 25 PCT/BE99/00083
 (87) 2000 01 13 WO00/01633, PCT Gazette nr 02/00
 (72) Fogueenne Marc
 (73) GLAVERBEL, Bruksela (BE)
 (54) Zielone szkło sodowo-wapniowe i jego zastosowanie
- B1 (11) **190655** (41) 2002 03 25 7(51) C03C 4/02
C03C 3/087
C03C 27/12
- (21) 347226 (22) 1999 11 12
 (30) 98 9825272 1998 11 18 GB
 (86) 1999 11 12 PCT/GB99/03778
 (87) 2000 05 25 WO00/29344, PCT Gazette nr 21/00
 (72) Torr Ashley Carl, Butcher Louise Sara
 (73) PILKINGTON PLC, St Helens (GB)
 (54) Zielone szkło sodowo-wapniowo-krzemowe oraz laminat
- B1 (11) **190730** (41) 2001 11 05 7(51) C03C 4/02
C03C 4/08
C03C 3/087
- (21) 344360 (22) 1999 05 11
 (30) 98 76566 1998 05 12 US
 (86) 1999 05 11 PCT/US99/10295
 (87) 1999 11 18 WO99/58462, PCT Gazette nr 46/99
 (72) Krumwiede John F., Shelestak Larry J.
 (73) PPG INDUSTRIES OHIO, INC., Cleveland (US)
 (54) Kompozycja szklana i jej zastosowanie
- B1 (11) **190446** (41) 1999 09 13 7(51) C04B 16/06
C04B 16/08
- (21) 325183 (22) 1998 03 05
 (72) Bołtryk Michał, Dworząńczyk Dorota
 (73) Politechnika Białostocka, Białystok (PL)
 (54) Lekki materiał budowlany i sposób wytwarzania wyrobu budowlanego z lekkiego materiału budowlanego
- B1 (11) **190627** (41) 2000 01 31 7(51) C04B 16/06
C04B 41/45
- (21) 334007 (22) 1997 12 12
 (30) 96 9604599 1996 12 16 SE
 (86) 1997 12 12 PCT/SE97/02072
 (87) 1998 06 25 WO98/27027, PCT Gazette nr 25/98
 (76) Fellert John, Boras (SE)
 (54) Zaprawa wykańczająca wolna od cementu
- B1 (11) **190646** (41) 2000 07 31 7(51) C04B 18/12
 (21) 330965 (22) 1999 01 19
 (76) Kmiecik Tadeusz, Gródków (PL); Baran Radosław, Czeladź (PL)
 (54) Sposób wytwarzania lekkiego kruszywa budowlanego
- B1 (11) **190419** (41) 2000 08 14 7(51) C04B 24/24
 (21) 331158 (22) 1999 02 02
 (72) Józwiak Hanna
 (73) war-REMEDIUM Spółka z o.o., Warszawa (PL)
 (54) Domieszka uplastyczniająca i upłynniająca do betonu, zwłaszcza do kostki brukowej
- B1 (11) **190654** (41) 2001 06 04 7(51) C04B 35/043
C04B 35/66
- (21) 342388 (22) 1999 03 01
 (30) 98 98890057 1998 03 03 EP
 (86) 1999 03 01 PCT/AT99/00051
 (87) 1999 09 10 WO99/44964, PCT Gazette nr 36/99
 (76) Bugajski Jerzy, Leoben (AT)
 (54) Ogniotrwały, zasadowy beton samolejny i jego zastosowanie do monolitycznego wyłożenia ogniotrwałego lub naprawy urządzeń cieplnych, oraz do wytwarzania ogniotrwałych wyrobów prefabrykowanych
- B1 (11) **190727** (41) 1999 02 01 7(51) C04B 35/18
C04B 38/08
B22C 1/02
- (21) 328603 (22) 1997 12 26
 (30) 96 9602752 1996 12 27 ES
 97 9702667 1997 12 22 ES
 (86) 1997 12 26 PCT/ES97/00314
 (87) 1998 07 09 WO98/29353, PCT Gazette nr 27/98
 (72) Prat Urreiztieta Jaime
 (73) IBERIA ASHLAND CHEMICAL, S.A., Las Arenas-Guecho (ES)
 (54) Masa formierska do wytwarzania rdzenia lub kokili, sposób wytwarzania rdzenia lub kokili, rdzeń lub kokila i ich zastosowanie oraz sposób wytwarzania odlewu żelaznego
- B1 (11) **190443** (41) 1999 04 12 7(51) C04B 35/443
 (21) 322430 (22) 1997 10 02
 (72) Śliwiński Stefan, Siwiec Józef, Gwiżdż Ryszard, Studencka Barbara, Głodek Andrzej, Czapka Zbigniew
 (73) Zakłady Magnezytowe ROPCZYCE SA, Ropczyce (PL)
 (54) Prefabrykat betonowy ogniotrwały i sposób wytwarzania prefabrykatu betonowego ogniotrwałego
- B1 (11) **190459** (41) 2000 07 17 7(51) C04B 38/06
 (21) 330883 (22) 1999 01 14
 (72) Gurga Antoni
 (73) JARO S.A., Jarosów (PL)
 (54) Sposób wytwarzania porowatych materiałów ogniotrwałych
- B1 (11) **190428** (41) 2001 10 22 7(51) C05G 3/00
C05C 1/02
- (21) 339722 (22) 2000 04 13
 (72) Tomaszewska Maria, Morawski Antoni Waldemar, Grzmil Barbara, Rybczyńska Anna

- (73) Politechnika Szczecińska, Szczecin (PL)
 (54) Sposób wytwarzania granul NPK pokrytych warstwą polimeru
- B1 (11) **190571** (41) 2000 11 06 7(51) C05G 3/00
 C05C 1/02
 (21) 340174 (22) 2000 05 17
 (72) Krasowski Kazimierz, Gabryel Henryk, Marciński Marek,
 Żółtański Antoni, Hariasz Janusz, Waszczyk Krzysztof,
 Strzelczyk Krzysztof, Krut Marian, Pabiasz Stanisław
 (73) ICSO CHEMICAL PRODUCTION Sp. z o.o.,
 Kędzierzyn-Koźle (PL)
 (54) Środek zapobiegający zbrylaniu się nawozów sztucznych
- B1 (11) **190580** (41) 2000 04 25 7(51) C07C 217/12
 A61K 31/13
 A61P 25/22
 (21) 335416 (22) 1997 10 16
 (30) 96 9602868 1996 10 17 HU
 (86) 1997 10 16 PCT/HU97/00064
 (87) 1998 04 30 WO98/17230, PCT Gazette nr 17/98
 (72) Gacsalyi Istvan, Klebovich Imre, Budai Zoltan,
 Lukacs Gyula, Kaufmanné Bojtí Erzsébet, Schmidt Éva,
 Gyertyan Istvan, Bilkei Gorzó Andras, Blaskó Gabor,
 Abermann Miklós, Baloghné Nemes Katalin, Grézal Gyula,
 Egyed Andras
 (73) EGIS GYÓGYSZERGYAR RT., Budapeszt (HU)
 (54) Nowe pochodne 1,7,7-trójmetylobicyklo[2,2,1]-heptanu, spo-
 sób ich otrzymywania, kompozycje farmaceutyczne oraz zastoso-
 wanie nowych pochodnych
- B1 (11) **190726** (41) 1998 08 03 7(51) C07C 249/02
 C07C 251/04
 (21) 325553 (22) 1996 09 19
 (30) 95 60004181 1995 09 22 US
 (86) 1996 09 19 PCT/GB96/02311
 (87) 1997 03 27 WO97/11051, PCT Gazette nr 14/97
 (72) Javdani Kambiz, Nady Louise Akos, Sih Ping Huei,
 Rodriguez Gilbert
 (73) Syngenta Limited, Guildford (GB)
 (54) Sposoby wytwarzania azometyny aromatycznej
- B1 (11) **190614** (41) 2000 04 10 7(51) C07C 255/00
 C07C 255/38
 (21) 335087 (22) 1998 02 13
 (30) 97 279509 1997 09 25 JP
 (86) 1998 02 13 PCT/JP98/00584
 (87) 1998 08 20 WO98/35935, PCT Gazette nr 33/98
 (72) Koyanagi Toru, Nakamura Yuji, Morita Masayuki,
 Sugimoto Koji, Ikeda Tsuyoshi, Ogawa Muneakazu
 (73) ISHIHARA SANGYO KAISHA LTD., Osaka (JP)
 (54) Związki akrylonitrylowe, sposób ich wytwarzania, środki
 bójcze zawierające te związki oraz sposób zwalczania szkodni-
 ków
- B1 (11) **190637** (41) 2001 07 02 7(51) C07C 259/06
 C07D 333/24
 A61K 31/22
 (21) 342811 (22) 1998 03 12
 (86) 1998 03 12 PCT/GB98/00754
 (87) 1999 09 16 WO99/46241, PCT Gazette nr 37/99
 (72) Pearson Lindsey Ann, Ayscough Andrew Paul,
 Huxley Philip, Drummond Alan Hastings
 (73) VERNALIS (OXFORD) LIMITED, Abington (GB)
 (54) Terapeutycznie aktywne estry i tioestry, kompozycje far-
 maceutyczne i zastosowanie estrów i tioestrów
- B1 (11) **190620** (41) 1998 06 22 7(51) C07C 311/08
 C07C 311/29
- (21) 323892 (22) 1997 12 19
 (30) 96 771318 1996 12 20 US
 (72) Cortés David Andrés, Kremer Kenneth Alfred Martin
 (73) American Cyanamid Company, Madison (US)
 (54) Pochodne aminofenyloketonu, sposoby wytwarzania pochod-
 nych aminofenyloketonu oraz sposób wytwarzania związku typu
 sulfamoiomocznika
- B1 (11) **190579** (41) 2000 09 11 7(51) C07C 401/00
 (21) 331693 (22) 1999 03 02
 (72) Kutner Andrzej, Chodyński Michał, Zorgdrager Jan,
 Van de Velde Jan-Paul, Odrzywolska Małgorzata
 (73) Instytut Farmaceutyczny, Warszawa (PL)
 (54) Nowe analogi 1,25-dihydroksycholekalcyferolu, sposób ich
 otrzymywania
- B1 (11) **190498** (41) 1999 10 11 7(51) C07D 207/00
 C07D 401/00
 C07K 5/00
 C07D 207/16
 A61K 31/44
 A61P 3/00
 (21) 332777 (22) 1997 11 05
 (30) 96 746295 1996 11 07 US
 (86) 1997 11 05 PCT/EP97/06125
 (87) 1998 05 14 WO98/19998, PCT Gazette nr 19/98
 (72) Villhauer Edwin Bernard
 (73) NOVARTIS AG, Bazylea (CH)
 (54) Nowe pochodne N-glicylo-2-cyjanopirolidyny, sposób ich
 wytwarzania i ich zastosowanie oraz kompozycje farmaceutyczne
 zawierające te pochodne
- B1 (11) **190494** (41) 2000 02 14 7(51) C07D 211/70
 A61K 31/44
 A61P 1/00
 A61P 25/24
 (21) 334256 (22) 1997 12 23
 (30) 96 9615904 1996 12 23 FR
 (86) 1997 12 23 PCT/FR97/02393
 (87) 1998 07 02 WO98/28271, PCT Gazette nr 26/98
 (72) Caron Antoine, Franc Bruno, Monnier Olivier
 (73) SANOFI-AVENTIS, Paryż (FR)
 (54) Sposób wytwarzania mieszaniny form I i III w procesie kry-
 stalizacji chlorowodorku 1-[2-(2-naftylo)-etylo]-4-(3-trifluorome-
 tylof enylo)-1,2,3,6-tetrahydropirydyny, mieszanina form I i III
 chlorowodorku 1-[2-(2-naftylo)-etylo]-4-(3-trifluorometylof eny-
 lo)-1,2,3,6-tetrahydropirydyny oraz zawierająca ją kompozycja
 farmaceutyczna
- B1 (11) **190495** (41) 2000 08 14 7(51) C07D 213/50
 C07D 209/12
 C07C 233/33
 C07C 49/84
 C07D 307/46
 C07D 333/22
 A61K 31/44
 A61K 31/40
 A61K 31/12
 (21) 337361 (22) 1998 06 12
 (30) 97 9712966 1997 06 19 GB
 (86) 1998 06 12 PCT/EP98/03558
 (87) 1998 12 30 WO98/58913, PCT Gazette nr 52/98
 (72) Bombardelli Ezio, Valenti Piero
 (73) INDENA S.P.A., Milano (IT)
 (54) Związek pochodna chalkonu, kompozycja farmaceutyczna
 oraz zastosowanie tego związku

- B1 (11) **190441** (41) 2001 08 13 7(51) C07D 215/56
A61K 31/47
(21) 343420 (22) 1999 04 26
(30) 98 9801474 1998 04 27 SE
(86) 1999 04 26 PCT/SE99/00676
(87) 1999 11 04 WO99/55678, PCT Gazette nr 44/99
(72) Björk Anders, Jönsson Stig, Fex Tomas, Hedlund Gunnar
(73) ACTIVE BIOTECH AB, Lund (SE)
(54) Nowe pochodne 1-metylo-2-okso-chinolino-3-karboksamidu zawierające je kompozycje farmaceutyczne oraz sposób ich wytwarzania
- B1 (11) **190406** (41) 2003 12 01 7(51) C07D 237/28
A61P 31/04
(21) 354071 (22) 2002 05 22
(72) Stańczak Andrzej, Ochocki Zbigniew, Lewgowd Wiesława
(73) Uniwersytet Medyczny, Łódź (PL)
(54) Nowe pochodne kwasu 4-imino-1,4-dihydro-cynnolino-3-karboksylowego o i sposób otrzymywania nowych pochodnych kwasu 4-imino-1,4-dihydro-cynnolino-3-karboksylowego o
- B1 (11) **190695** (41) 2004 05 31 7(51) C07D 237/28
(21) 357429 (22) 2002 11 28
(72) Stańczak Andrzej, Ochocki Zbigniew, Lewgowd Wiesława
(73) Uniwersytet Medyczny, Łódź (PL)
(54) Sposób wytwarzania 4-aminocynnoliny i jej pochodnych
- B1 (11) **190561** (41) 1997 10 13 7(51) C07D 239/34
C07D 239/46
C07D 239/52
C07D 239/60
C07D 405/12
C07D 401/12
(21) 319391 (22) 1997 04 09
(30) 96 893 1996 04 09 CH
(72) Bessard Yves, Stucky Gerhard
(73) LONZA AG, Gampel/Wallis (CH)
(54) Sposób wytwarzania podstawionych pochodnych pirymidyny
- B1 (11) **190547** (41) 1999 04 26 7(51) C07D 239/42
C07D 239/46
C07D 401/04
A61K 31/505
(21) 330069 (22) 1997 05 14
(30) 96 60018218 1996 05 23 US
97 60040377 1997 03 10 US
(86) 1997 05 14 PCT/EP97/02454
(87) 1997 11 27 WO97/44326, PCT Gazette nr 51/97
(72) Berger Jacob, Flippin Lee Allen, Greenhouse Robert, Jaime-Figueroa Saul, Liu Yanzhou, Miller Aubry, Putman David George, Weinhardt Klaus Kurt, Zhao Shu-Hai
(73) F. HOFFMANN-LA ROCHE AG, Bazylea (CH)
(54) Pochodne arylo-pirymidyny, zawierające je kompozycje farmaceutyczne, sposoby ich wytwarzania, oraz ich zastosowanie do wytwarzania środków leczniczych
- B1 (11) **190489** (41) 1999 03 29 7(51) C07D 239/94
C07D 487/04
A61K 31/505
(21) 329391 (22) 1997 04 08
(30) 96 60015351 1996 04 12 US
(86) 1997 04 08 PCT/US97/05778
(87) 1997 10 23 WO97/38983, PCT Gazette nr 45/97
(72) Bridges Alexander James, Denny William Alexander, Dobrusin Ellen Myra, Smaill Jeffrey B., Doherty Annette Marian, Fry David William, McNamara Dennis Joseph, Showalter Howard Daniel Hollis, Zhou Hairong
- (73) WARNER-LAMBERT COMPANY, Morris Plains (US)
(54) Nieodwracalne inhibitory kinaz tyrozyny, kompozycja farmaceutyczna je zawierająca i ich zastosowanie
- B1 (11) **190496** (41) 2000 08 14 7(51) C07D 251/60
(21) 337466 (22) 1998 05 15
(30) 97 97201940 1997 06 25 EP
(86) 1998 05 15 PCT/NL98/00280
(87) 1998 12 10 WO98/55465, PCT Gazette nr 49/98
(72) Tjioe Tjay Tjien
(73) DSM N.V., Heerlen (NL)
(54) Multikrystaliczny melaminowy proszek
- B1 (11) **190548** (41) 2000 06 19 7(51) C07D 257/02
(21) 336473 (22) 1998 04 16
(30) 97MI 982 1997 04 28 IT
(86) 1998 04 16 PCT/EP98/02222
(87) 1998 11 05 WO98/49151, PCT Gazette nr 44/98
(72) Ripa Giorgio, Argese Maria
(73) BRACCO INTERNATIONAL B.V., Amsterdam (NL)
(54) Sposób wytwarzania 1,4,7,10-tetraazacyklododekanu
- B1 (11) **190602** (41) 1998 02 16 7(51) C07D 295/14
C07D 211/58
C07D 401/04
C07D 401/12
C07D 471/10
A61K 31/495
A61K 31/445
A61K 31/445
A61P 25/00
(21) 322768 (22) 1996 04 11
(30) 95 19519245 1995 05 25 DE
(86) 1996 04 11 PCT/EP96/01548
(87) 1996 10 17 WO96/32386, PCT Gazette nr 46/96
(72) Schnorrenberg Gerd, Dollinger Horst, Esser Franz, Briem Hans, Jung Birgit, Speck Georg
(73) BOEHRINGER INGELHEIM KG, Ingelheim am Rhein (DE)
(54) Nowe pochodne aryloglicynoamidu, sposób ich wytwarzania, kompozycje farmaceutyczne zawierające te pochodne i zastosowanie tych pochodnych
- B1 (11) **190499** (41) 2000 01 31 7(51) C07D 307/88
C07D 307/79
C07D 317/46
C07D 319/08
C07D 319/18
C07D 313/08
A61K 31/34
A61K 31/335
A61K 31/36
A61P 25/00
(21) 333950 (22) 1997 12 09
(30) 96 60032689 1996 12 10 US
(86) 1997 12 09 PCT/US97/22627
(87) 1998 06 18 WO98/25606, PCT Gazette nr 24/98
(72) Catt John D., Johnson Graham, Keavy Daniel J., Mattson Ronald J., Parker Michael F., Takaki Katherine S., Yevich Joseph P.
(73) BRISTOL-MYERS SQUIBB COMPANY, Princeton (US)
(54) Pochodna benzodioksolu, benzofuranu, dihydrobenzofuranu lub benzodioksanu, jej zastosowanie i kompozycja farmaceutyczna
- B1 (11) **190540** (41) 1997 03 03 7(51) C07D 309/32
C07D 309/38
C07D 401/12
C07D 403/12
C07D 417/12
A61K 31/366
A61K 31/4427

- A61K 31/4709
A61K 31/506
A61P 31/12
- (21) 317061 (22) 1995 05 04
(30) 94 238817 1994 05 06 US
94 349361 1994 12 02 US
(86) 1995 05 04 PCT/US95/05219
(87) 1995 11 16 WO95/30670, PCT Gazette nr 49/95
(72) Romines Karen Rene, Bundy Gordon L., Schwartz Theresa M., Tommasi Ruben A., Strohbach Joseph Walter, Turner Steven Ronald, Thaisrivongs Suvit, Aristoff Paul Adrian, Johnson Paul D., Skulnick Harvey Irving, Skaletzki Louis L., Anderson David John, Morris Joel, Gammill Ronald B., Luke George P.
(73) PHARMACIA & UPJOHN COMPANY, Kalamazoo (US)
(54) 4-hydroksybenzopirany-2-ony użyteczne w leczeniu zakażeń retrowirusami
- B1 (11) **190640** (41) 1996 03 04 7(51) C07D 317/58
C07D 493/04
C07D 491/056
(21) 369079 (22) 1995 08 30
(30) 94 298645 1994 08 31 US
95 413036 1995 03 28 US
(72) Anderson Benjamin Alan, Hansen Marvin Martin, Vicenzi Jeffrey Thomas, Varie David Lee, Zmijewski Milton Joseph Junior
(73) Eli Lilly and Company, Indianapolis (US)
(54) Pochodne hydrazonowe i hemiketalu oraz sposób wytwarzania pochodnych dihydro-2,3-benzodiazepiny
- B1 (11) **190573** (41) 1999 03 15 7(51) C07D 327/04
(21) 364219 (22) 1997 03 27
(30) 96 9606474 1996 03 27 GB
(86) 1997 03 27 PCT/FI97/00196
(87) 1997 10 02 WO97/35841, PCT Gazette nr 42/97
(72) Timmerbacka Mika, Lehtonen Jorma, Tanninen Veli Pekka, Muttonen Esa, Kaukonen Jukka, Hyppola Riikka, Backstrom Reijo
(73) Orion Corporation, Espoo (FI)
(54) Sposób otrzymywania enancjomeru(-)-6-(4-aminofenylo)-4,5-dihydro-5-metylo-3(2H)-pirydazynonu
- B1 (11) **190574** (41) 1999 03 15 7(51) C07D 327/04
(21) 364220 (22) 1997 03 27
(30) 96 9606474 1996 03 27 GB
(86) 1997 03 27 PCT/FI97/00196
(87) 1997 10 02 WO97/35841, PCT Gazette nr 42/97
(72) Timmerbacka Mika, Lehtonen Jorma, Tanninen Veli Pekka, Muttonen Esa, Kaukonen Jukka, Hyppola Riikka, Backstrom Reijo
(73) Orion Corporation, Espoo (FI)
(54) Krystaliczna postać polimorficzna I enancjomeru (-)-[[4-(1,4,5,6-tetrahydro-4-metylo-6-okso-3-pirydazylo)-fenylo]-hydrazonopropanodinitru]
- B1 (11) **190685** (41) 2000 10 23 7(51) C07D 401/10
C07D 491/04
A61K 31/44
A61P 11/00
(21) 338339 (22) 1998 07 18
(30) 97 97112792 1997 07 25 EP
(86) 1998 07 18 PCT/EP98/04477
(87) 1999 02 04 WO99/05111, PCT Gazette nr 05/99
(72) Amschler Hermann, Flockerzi Dieter, Ulrich Wolf-Rüdiger, Bär Thomas, Martin Thomas, Schudt Christian, Hatzelmann Armin, Beume Rolf, Häfner Dietrich, Boss Hildegard, Kley Hans-Peter, Gutterer Beate
(73) ALTANA Pharma AG, Konstanz (DE)
(54) Nowe pochodne tetrazolu, środek farmaceutyczny oraz zastosowanie
- B1 (11) **190377** (41) 2000 02 14 7(51) C07D 401/12
A61K 31/44
(21) 334297 (22) 1997 12 16
(30) 96 9604793 1996 12 20 SE
(86) 1997 12 16 PCT/SE97/02125
(87) 1998 07 02 WO98/28294, PCT Gazette nr 26/98
(72) Bohlin Martin, Horvath Karol, Von Unge Sverker
(73) ASTRAZENECA AB, Södertälje (SE)
(54) S-Omeprazol w postaci obojętnej, sposób wytwarzania S-omeprazolu, środek farmaceutyczny i zastosowanie S-omeprazolu
- B1 (11) **190611** (41) 2000 09 25 7(51) C07D 405/12
C07D 405/14
A61K 31/445
(21) 338008 (22) 1998 07 07
(30) 97 97202180 1997 07 11 EP
(86) 1998 07 07 PCT/EP98/04190
(87) 1999 01 21 WO99/02156, PCT Gazette nr 03/99
(72) Bosmans Jean-Paul René Marie André, De Cleyn Michel Anna Jozef, Surkyn Michel
(73) JANSSEN PHARMACEUTICA N.V., Beerse (BE)
(54) Bicykliczny benzamid 3- lub 4-podstawionej 4-(aminometylo)-piperidyny, sposób jego wytwarzania i kompozycja farmaceutyczna
- B1 (11) **190431** (41) 2001 02 12 7(51) C07D 413/10
C07D 413/14
A61K 31/42
(21) 340426 (22) 1998 10 30
(30) 97 60065376 1997 11 12 US
(86) 1998 10 30 PCT/US98/22639
(87) 1999 05 20 WO99/24428, PCT Gazette nr 20/99
(72) Hester Jackson Br., Jr.
(73) PHARMACIA & UPJOHN COMPANY, Kalamazoo (US)
(54) Pochodne oksazolidynonów, ich zastosowanie i kompozycja farmaceutyczna je zawierająca
- B1 (11) **190622** (41) 1999 03 29 7(51) C07D 413/12
C07D 409/14
A61K 31/44
(21) 328754 (22) 1998 09 21
(30) 97 97202950 1997 09 24 EP
(72) Feenstra Roelof W., Den Hartog Jacobus A. J., Kruse Cornelis G., Tulp Martinus T. M., Long Stephen K.
(73) DUPHAR INTERNATIONAL RESEARCH B.V., Weesp (NL)
(54) Nowe związki typu piperazyny, kompozycja farmaceutyczna zawierająca te związki oraz sposób wytwarzania tych związków
- B1 (11) **190721** (41) 1999 04 12 7(51) C07D 417/12
A61K 31/429
A61P 25/18
(21) 329849 (22) 1997 05 02
(30) 96 96201282 1996 05 10 EP
(86) 1997 05 02 PCT/EP97/02505
(87) 1997 11 20 WO97/43271, PCT Gazette nr 50/97
(72) Kennis Ludo Edmond Josephine, Mertens Josephus Carolus, Pieters Serge Maria Aloysius
(73) JANSSEN PHARMACEUTICA N.V., Beerse (BE)
(54) Pochodna alkiloaminobenzotiazolu i alkiloaminobenzoksazolu, sposób ich wytwarzania oraz kompozycja farmaceutyczna
- B1 (11) **190567** (41) 2000 07 31 7(51) C07D 451/04
A61K 31/46
A61P 25/00
(21) 337054 (22) 1998 05 29

- (30) 97 627 1997 05 30 DK
97 1502 1997 12 19 DK
98 534 1998 04 16 DK
- (86) 1998 05 29 PCT/DK98/00225
(87) 1998 12 03 WO98/54181, PCT Gazette nr 48/98
(72) Peters Dan, Olsen Gunnar M., Nielsen Simon Feldbaek, Nielsen Elsebet Ostergaard
(73) NEUROSEARCH A/S, Ballerup (DK)
(54) Pochodne 8-azabicyklo [3.2.1] okt-2-enowe, preparat farmaceutyczny i zastosowanie pochodnych 8-azabicyklo[3.2.1] okt-2-enowych
- B1 (11) **190379** (41) 2000 04 25 7(51) C07D 471/04
A61K 31/44
- (21) 335485 (22) 1998 02 17
(30) 97 9700661 1997 02 25 SE
(86) 1998 02 17 PCT/SE98/00275
(87) 1998 08 27 WO98/37080, PCT Gazette nr 34/98
(72) Amin Kosrat, Dahlström Mikael, Nordberg Peter, Starke Ingemar
(73) ASTRAZENECA AB, Södertälje (SE)
(54) Pochodne imidazo [1,2-a] pirydyny, sposób ich wytwarzania, ich zastosowanie oraz środek farmaceutyczny
- B1 (11) **190538** (41) 2001 01 15 7(51) C07D 491/107
C07D 401/06
A61K 31/445
A61P 25/00
- (21) 340220 (22) 1998 11 06
(30) 97 1267 1997 11 07 DK
(86) 1998 11 06 PCT/DK98/00480
(87) 1999 05 20 WO99/24436, PCT Gazette nr 20/99
(72) Mork Niels, Lopez de Diego Heidi, Nielsen Ole
(73) H. LUNDBECK A/S, Valby-Copenhagen (DK)
(54) Halogenowodorek 1'-[4-[1-(4-fluorofenyl)-1H-indol-3-ilo]-1-butyl]-spiro[izobenzofurano-1(3H),4'-piperidyny], kompozycja farmaceutyczna zawierająca ten halogenowodorek i jego zastosowanie
- B1 (11) **190422** (41) 2000 04 25 7(51) C07D 493/04
(21) 335329 (22) 1998 02 25
(30) 97 19707505 1997 02 25 DE
(86) 1998 02 25 PCT/EP98/01060
(87) 1998 09 03 WO98/38192, PCT Gazette nr 35/98
(72) Höfle Gerhard, Sefkow Michael
(73) GESELLSCHAFT FÜR BIOTECHNOLOGISCHE FORSCHUNG MBH (GBF), Braunschweig (DE)
(54) Sposób wytwarzania N-tlenków eptylonów i N-tlenek eptylonu A oraz N-tlenek eptylonu B
- B1 (11) **190544** (41) 2000 01 31 7(51) C07F 1/58
C02F 1/52
C02F 1/72
- (21) 327712 (22) 1998 07 24
(72) Tosik Ryszard, Wiktorowski Stanisław, Janio Konrad, Chudzik Maria, Otrembski Stanisław
(73) Politechnika Łódzka, Łódź (PL)
(54) Sposób oczyszczania ścieków zawierających barwniki organiczne
- B1 (11) **190629** (41) 2000 06 05 7(51) C07J 41/00
A61K 31/56
A61P 9/00
A61P 19/10
- (21) 336116 (22) 1998 04 08
(30) 97 9704321 1997 04 09 FR
(86) 1998 04 08 PCT/FR98/00709
(87) 1998 10 15 WO98/45316, PCT Gazette nr 41/98
- (72) Bouali Yamina, Nique Francois, Teutsch Jean-Georges, Van De Velde Patrick
(73) AVENTIS PHARMA S.A., Antony (FR)
(54) Pochodna steroidu, sposób jej wytwarzania, jej zastosowanie i kompozycja ją zawierająca oraz jej zastosowanie i związki pośrednie
- B1 (11) **190736** (41) 1999 02 01 7(51) C07K 5/023
A61K 38/04
C07D 498/04
C07D 487/04
A61K 31/55
- (21) 328527 (22) 1996 12 20
(30) 95 575641 1995 12 20 US
(86) 1996 12 20 PCT/US96/20843
(87) 1997 06 26 WO97/22619, PCT Gazette nr 27/97
(72) Batchelor Mark J., Bebbington David, Bemis Guy W., Fridman Wolf Herman, Gillespie Roger J., Golec Julian M.C., Gu Yong, Lauffer David J., Livingston David J., Matharu Saroop S., Mullican Michael D., Murcko Mark A., Murdoch Robert, Nyce Philip L., Robidoux Andrea L.C., Su Michael, Wannamaker Marion Woods, Wilson Keith P., Zelle Robert E.
(73) VERTEX PHARMACEUTICALS INCORPORATED, Cambridge (US)
(54) Inhibitory enzymu konwertującego interleukinę-1β, kompozycje farmaceutyczne i zastosowanie związków inhibitorów
- B1 (11) **190397** (41) 1999 07 05 7(51) C08B 37/00
C07H 15/04
C07H 19/01
A61K 31/715
- (21) 331259 (22) 1997 07 18
(30) 96 9609116 1996 07 19 FR
(86) 1997 07 18 PCT/FR97/01344
(87) 1998 01 29 WO98/03554, PCT Gazette nr 04/98
(72) Driguez Pierre Alexandre, Duchaussoy Philippe, Herbert Jean-Marc, Petitou Maurice, Van Boeckel Constant, Grootenhuis Peter, Dreef-Tromp Cornélia, Basten Johannes
(73) SANOFI-AVENTIS, Paryż (FR)
(54) Polisacharyd syntetyczny, sposób jego wytwarzania, związki pośrednie, kompozycja farmaceutyczna oraz zastosowanie polisacharydu
- B1 (11) **190672** (41) 2000 05 22 7(51) C08F 120/56
C08F 2/48
C08F 2/16
- (21) 329650 (22) 1998 11 09
(72) Słonka Tadeusz
(73) Politechnika Wrocławska, Wrocław (PL)
(54) Sposób polimeryzacji akryloamidu w środowisku wodnym
- B1 (11) **190439** (41) 2000 08 28 7(51) C08F 220/06
C08F 220/60
A61K 7/00
- (21) 337609 (22) 1998 03 31
(30) 97 828495 1997 03 31 US
(86) 1998 03 31 PCT/IB98/00599
(87) 1998 10 08 WO98/44012, PCT Gazette nr 40/98
(72) Melby Allan L., LaMar Richard, Voza Nicholas F., Matz Gary F.
(73) CALGON CORPORATION, Pittsburgh (US)
(54) Amfolityczny terpolimer, środek kosmetyczny i sposób traktowania podłoża zawierającego keratynę
- B1 (11) **190384** (41) 1999 02 01 7(51) C08F 220/28
B01F 3/12
C09C 3/04
- (21) 327526 (22) 1998 07 16
(30) 97 9709387 1997 07 18 FR

(72) Egraz Jean-Bernard, Jacquemet Christian, Mongoin Jacques, Suau Jean-Marc

(73) COATEX S.A.S., Genay (FR)

(54) Sposób dyspergowania i/lub rozdrabniania substancji mineralnych w wodnej zawieszynie

B1 (11) **190528** (41) 1998 08 17 7(51) C08G 63/80
C08J 11/06

(21) 324600 (22) 1998 02 02

(30) 97 794538 1997 02 03 US

(72) Van Erden Donald, Vadnais Gary L., Enriquez Manuel C., Adams Karl G., Nelson James P.

(73) Illinois Tool Works Inc., Glenview (US)

(54) Sposób wytwarzania materiału PET nadającego się do wytwarzania taśm z tworzyw sztucznych

B1 (11) **190481** (41) 2002 01 28 7(51) C08J 11/04
(21) 341716 (22) 2000 07 25

(72) Heneczkowski Maciej, Kuliński Władysław, Lipiński Grzegorz, Bielenda Antoni, Kramarz Leszek, Kyc Marek, Szczerba Jacek

(73) Kyc Marek, Przybyszówka (PL)

(54) Sposób recyklingu lanych elastomerów poliuretanowych

B1 (11) **190450** (41) 2001 03 26 7(51) C08L 27/06
C08L 25/10
C08L 53/02
C08L 55/02

(21) 335588 (22) 1999 09 22

(72) Sikora Robert

(73) Instytut Naukowo-Techniczny, Lublin (PL)

(54) Mieszanina polimerowa

B1 (11) **190506** (41) 2000 08 28 7(51) C08L 27/06
(21) 338960 (22) 2000 03 09

(72) Kwaśny Kazimierz, Stadnicki Robert, Sikora Piotr

(73) Zakłady Tworzyw Sztucznych GAMRAT S.A., Jasło (PL)

(54) Kompozycja na bazie niezmiękczonego poli(chloroku winylu) do rur kanalizacyjnych

B1 (11) **190399** (41) 1999 02 15 7(51) C08L 27/06
C08K 5/098

(21) 321532 (22) 1997 08 08

(72) Gorau Janina, Majdiuk Elżbieta, Wójtowicz Krystyna, Masiarz Anna

(73) Instytut Przetwórstwa Tworzyw Sztucznych METALCHEM, Toruń (PL); Zakłady Azotowe KĘDZIERZYN S.A., Kędzierzyn-Koźle (PL)

(54) Stabilizowana kompozycja na bazie polichloroku winylu

B1 (11) **190541** (41) 1999 10 11 7(51) C09D 133/08
C09D 175/02

(21) 325700 (22) 1998 04 02

(72) Sobczyńska Ewa, Radlak Lidia, Siwoń Urszula, Kwiatkowski Andrzej, Drobionka Joanna, Mańczyk Krzysztof, Mann Gabriela, Zadrożny Marek, Cuber Antoni, Kozieł Józef, Gajewska-Moszumańska Monika

(73) Instytut Przetwórstwa Tworzyw Sztucznych METALCHEM, Toruń (PL); POLIFARB CIESZYN-WROCŁAW Spółka Akcyjna, Wrocław (PL)

(54) Emalia poliuretanowa

B1 (11) **190572** (41) 2002 04 08 7(51) C09D 5/03
(21) 347585 (22) 1999 11 05

(30) 98 19852268 1998 11 13 DE

(86) 1999 11 05 PCT/EP99/08504

(87) 2000 05 25 WO00/29491, PCT Gazette nr 21/00

(72) Blatter Karsten, Thiele Olaf

(73) E.I. DU PONT DE NEMOURS AND COMPANY, Wilmington (US)

(54) Sposób utwardzania lakierów proszkowych oraz zastosowanie siarczynu barowego, tlenku glinowego i/lub sadzy

B1 (11) **190634** (41) 2001 11 19 7(51) C09J 123/08
C09J 131/04
C09J 9/00
C08J 3/28

(21) 340068 (22) 2000 05 10

(72) Legocka Izabela, Zimek Zbigniew, Woźniak Andrzej, Mirkowski Krzysztof

(73) Instytut Chemii i Techniki Jądrowej, Warszawa (PL)

(54) Sposób wytwarzania termotopliwej kompozycji klejowej z kopolimerów octanu winylu z etylenem

B1 (11) **190725** (41) 2001 06 18 7(51) C10G 11/04
(21) 344565 (22) 2000 12 15

(30) 99MI 2616 1999 12 17 IT

(72) Pollesel Paolo, Rizzo Caterina, Perego Carlo, Paludetto Renato, Del Piero Gastone

(73) ENICHEM S.p.A., San Donato Milanese (IT); ENITECNOLOGIE S.p.A., San Donato Milanese (IT)

(54) Katalizator do reakcji krakowania parowego i sposób jego wytwarzania

B1 (11) **190604** (41) 2000 07 17 7(51) C10M 173/02
(21) 336932 (22) 1997 06 12

(86) 1997 06 12 PCT/EP97/03080

(87) 1998 12 17 WO98/56881, PCT Gazette nr 50/98

(72) Herrmann Frank, Schober Klaus

(73) CALVATIS GmbH, Ladenburg (DE)

(54) Koncentrat wodnej kompozycji smarnej, wodna kompozycja smarna oraz zastosowanie koncentratu wodnej kompozycji smarnej do wytwarzania wodnego roztworu smarnego

B1 (11) **190632** (41) 2000 08 28 7(51) C10M 173/02
(21) 337518 (22) 1998 05 12

(30) 97 879963 1997 06 20 US

(86) 1998 05 12 PCT/US98/09806

(87) 1998 12 30 WO98/59023, PCT Gazette nr 52/98

(72) Person Hei Kimberley L., Besse Michael E., Sykes Christopher S.

(73) ECOLAB INC., St. Paul (US)

(54) Kompozycja smaru alkalicznego do przenośników, roztwór użytkowy smaru i zastosowanie kompozycji smaru alkalicznego do przenośników

B1 (11) **190559** (41) 2002 06 03 7(51) C11D 17/00
(21) 348764 (22) 1999 07 09

(30) 98 9815525 1998 07 17 GB

99 9911268 1999 05 17 GB

(86) 1999 07 09 PCT/US99/15149

(87) 2000 01 27 WO00/04115, PCT Gazette nr 04/00

(72) Ricci Patrizio, Bennie Brenda Frances, Binder Christopher James

(73) THE PROCTER & GAMBLE COMPANY, Cincinnati (US)

(54) Wielofazowa tabletka detergentowa

B1 (11) **190715** (41) 2002 02 11 7(51) C11D 3/48
C11D 3/50
A61K 35/78

(21) 341954 (22) 2000 08 10

(72) Konopaćka-Brud Iwona, Dąbski Jan, Brud Władysław S., Andrzejczak Ewaryst, Chmielewska Magdalena, Jaroszevska Maria

(73) Fabryka Substancji Zapachowych POLLENA-AROMA Sp. z o.o., Warszawa (PL)

(54) Kompozycja bakteriobójcza do wyrobów chemii gospodarczej

B1 (11) **190491** (41) 2000 05 08 7(51) C12C 11/11
C12C 12/00

(21) 329588 (22) 1998 11 05

(76) Werpachowska-Kurek Wanda, Barczewo (PL)

(54) Sposób wytwarzania piwa owocowego

B1 (11) **190510** (41) 2000 05 22 7(51) C12G 3/00
C12G 3/06

(21) 329714 (22) 1998 11 17

(72) Tomasik Henryk, Ciborska Stanisława, Kulczak Maria

(73) Przedsiębiorstwo Przemysłu Spirytusowego POLMOS w Warszawie Spółka Akcyjna, Warszawa (PL)

(54) Sposób otrzymywania napojów spirytusowych z udziałem maceratu spirytusowego kopru włoskiego - *Foeniculum capillaceum* var. *azoricum* - „fenkuł”

B1 (11) **190709** (41) 1999 03 15 7(51) C12N 15/12
C12N 15/54
C07K 16/18
C12N 5/10
C12N 9/12
A61K 48/00

(21) 329218 (22) 1997 04 01

(30) 96 117800 1996 04 02 IL

(86) 1997 04 01 PCT/IL97/00117

(87) 1997 10 09 WO97/37016, PCT Gazette nr 43/97

(72) Wallach David, Malinin Nikolai, Boldin Mark, Kovalenko Andrei, Mett Igor

(73) YEDA RESEARCH AND DEVELOPMENT CO. LTD., Rehovot (IL)

(54) Polipeptyd, sekwencje DNA, wektor, szczep, sposób wytwarzania białka, przeciwciała albo ich aktywne fragmenty albo pochodne, zastosowania polipeptydu, cząsteczki DNA i wektora, sposób izolowania i identyfikacji polipeptydu, kompozycje farmaceutyczne, sposoby poszukiwania ligandu i sekwencji DNA, sposoby identyfikacji i wytwarzania ligandu i cząsteczki

B1 (11) **190615** (41) 1999 07 05 7(51) C12N 15/38
C12N 15/44
A61K 39/295
A61P 11/00
A61P 15/00

(21) 331249 (22) 1997 07 15

(30) 96 9609338 1996 07 19 FR

(86) 1997 07 15 PCT/FR97/01313

(87) 1998 01 29 WO98/03658, PCT Gazette nr 04/98

(72) Audonnet Jean-Christophe, Bouchardon Annabelle, Baudu Philippe, Riviere Michel

(73) MERIAL, Lyon (FR)

(54) Kompozycja szczepionki dla świń, zastosowanie kompozycji szczepionki, zestaw do szczepienia, szczepionka dla świń i zastosowanie plazmidu

B1 (11) **190430** (41) 1998 06 08 7(51) C12N 15/54
C12N 15/53
C12N 15/60
C12N 15/77
C12P 13/08
C12N 1/21
C12R 1/15

(21) 323546 (22) 1997 12 05

(30) 96 325659 1996 12 05 JP

(72) Araki Masayuki, Sugimoto Masakazu, Yoshihara Yasuhiko, Nakamatsu Tsuyoshi

(73) Ajinomoto Co., Inc., Tokyo (JP)

(54) Zrekombinowany DNA, bakteria maczugowata, sposób wytwarzania L-lizyny oraz DNA

B1 (11) **190734** (41) 2000 04 25 7(51) C12N 15/57
C12N 9/64
A61K 38/48
A61P 7/00

(21) 335382 (22) 1998 02 27

(30) 97 335 1997 02 27 AT

(86) 1998 02 27 PCT/AT98/00045

(87) 1998 09 03 WO98/38317, PCT Gazette nr 35/98

(72) Himmelspach Michael, Schlokot Uwe, Dorner Friedrich, Fisch Andreas, Eibl Johann

(73) BAXTER AKTIENGESELLSCHAFT, Wiedeń (AT)

(54) Analog czynnika X, rekombinowany DNA, kompozycje, zastosowanie rekombinowanego kwasu nukleinowego DNA oraz sposoby wytwarzania kompozycji

B1 (11) **190393** (41) 1999 06 21 7(51) C12N 15/82
A01H 5/00
C12N 15/53
C12N 15/54
C12N 15/55
C12N 5/10

(21) 331165 (22) 1997 07 10

(30) 96 9609137 1996 07 16 FR

(86) 1997 07 10 PCT/FR97/01256

(87) 1998 01 22 WO98/02562, PCT Gazette nr 03/98

(72) Pallett Ken, Derose Richard, Pelissier Bernard, Sailland Alain

(73) BAYER CROPS SCIENCE S.A., Lion (FR)

(54) Konstrukcja chimerowy zawierający gen chimerowy elementarny, wektor, komórka roślinna, roślina, sposób nadawania oporności na herbicydy roślinom, sposób uzyskiwania roślin o tolerancji na wiele herbicydów oraz sposób działania herbicydem na rośliny

B1 (11) **190401** (41) 1999 03 01 7(51) C12N 15/86
C12N 15/39
C07K 14/065
A61K 39/275
A61P 37/00

(21) 328870 (22) 1997 02 17

(30) 96 19607458 1996 02 28 DE

(86) 1997 02 17 PCT/EP97/00729

(87) 1997 09 04 WO97/32029, PCT Gazette nr 38/97

(72) Schmeer Norbert, Strube Walter, Büttner Mathias, Rziha Hans-Joachim

(73) BAYER HEALTHCARE AG, Leverkusen (DE)

(54) Wytworzony rekombinacyjnie parapoxwirus pochodzący ze szczepu parapoxwirusa D 1701, sposób wytwarzania szczepionki, oraz rekombinacyjnie wytworzone PPV

B1 (11) **190532** (41) 1999 10 11 7(51) C12N 9/14
(21) 332833 (22) 1997 08 13

(86) 1997 08 13 PCT/US97/14212

(87) 1999 02 25 WO99/09147, PCT Gazette nr 08/99

(72) Cousens Lawrence S., Eberhardt Christine D., Gray Patrick, Trong Hai Le, Tjoelker Larry W., Wilder Cheryl L.

(73) ICOS CORPORATION, Bothell (US)

(54) Oczyszczone i izolowane fragmenty polipeptydu ludzkiej osoczowej acetylohydrolazy czynnika aktywującego płytki (PAF-AH), odmiana fragmentu polipeptydu PAF-AH, odmiana polipeptydu ludzkiej PAF-AH, izolowany polinukleotyd, wektor DNA, komórka gospodarza, sposób wytwarzania fragmentu, odmiany fragmentu albo fragmentu odmiany polipeptydu PAF-AH, kompozycja farmaceutyczna, fragment polipeptydowy PAF-AH jego odmiana lub odmiana fragmentu albo kompozycja farmaceutyczna do zastosowania w sposobie leczenia i zastosowanie do wytwarzania leku

B1 (11) 190612	(41) 2000 12 18	7(51) C12Q 1/46 G01N 33/573 C12N 9/16	(30) 97 9712088	1997 09 29	FR
(21) 339517	(22) 1998 09 24		(86) 1998 09 24 PCT/FR98/02056		
(30) 97 09432	1997 09 24	AU	(87) 1999 04 08 WO99/16919, PCT Gazette nr 14/99		
(86) 1998 09 24 PCT/AU98/00809			(72) Berthod Patrice, Liebaut Christophe, Bernard Jean-Luc		
(87) 1999 04 01 WO99/15695, PCT Gazette nr 13/99			(73) SAINT-GOBAIN ISOVER, Courbevoie (FR)		
(72) Small David Henry, Saez-Valero Javier, Sberna Gian			(54) Stop na bazie kobaltu i sposób obróbki cieplnej stopu na bazie kobaltu		
(73) MONASH UNIVERSITY, Clayton (AU)					
(54) Sposób diagnozowania choroby Alzheimera					
B1 (11) 190411	(41) 2001 07 02	7(51) C21D 9/04	B1 (11) 190504	(41) 2002 03 25	7(51) C22C 21/02
(21) 337632	(22) 1999 12 30		(21) 342584	(22) 2000 09 14	
(72) Kuziak Roman, Molenda Ryszard, Musiał Adam, Szynalski Tadeusz, Potwora Arkadiusz, Pietryka Jerzy, Brall Stanisław, Zygmunt Tomasz			(72) Kułaga Bronisław, Marszałik Kazimierz, Trela Józef, Nykiel Jerzy, Toś Anna		
(73) Instytut Metalurgii Żelaza, Gliwice (PL)			(73) Wytwórnia Sprzętu Komunikacyjnego GORZYCE S.A., Gorzyce (PL)		
(54) Sposób umacniania cieplnego główki szyn i kształtowników iglicowych			(54) Silumin odlewniczy		
B1 (11) 190429	(41) 1997 11 24	7(51) C22B 3/06 C22B 15/00	B1 (11) 190391	(41) 2002 10 21	7(51) C23C 16/32 C23C 16/452 B21J 13/06 B23B 27/14
(21) 320939	(22) 1994 12 20		(21) 350040	(22) 1999 02 11	
(86) 1994 12 20 PCT/CA94/00696			(86) 1999 02 11 PCT/RU99/00037		
(87) 1996 06 27 WO96/19593, PCT Gazette nr 29/96			(87) 2000 08 17 WO00/47796, PCT Gazette nr 33/00		
(72) Jones David L.			(72) Lakhotkin Jury Viktorovich, Kuzmin Vladimir Petrovich		
(73) COMINCO ENGINEERING SERVICES LTD., Vancouver (CA)			(73) HARDIDE LIMITED, Bicester (GB)		
(54) Sposób ekstrakcji miedzi z siarczkowej rudy lub koncentratu miedzi			(54) Materiał na powłoki odporne na ścieranie, erozję i korozję, materiał obejmujący podłoże z osadzoną powłoką, powłoka zawierająca wolfram i węgiel wolframu, sposób wytwarzania węglików wolframu i sposób osadzania powłok		
B1 (11) 190594	(41) 1998 04 27	7(51) C22B 3/42 C22B 3/08	B1 (11) 190514	(41) 2002 04 08	7(51) C23C 4/12
(21) 323799	(22) 1996 01 19		(21) 347364	(22) 1999 10 29	
(30) 95 488128	1995 06 07	US	(30) 98 29819453	1998 10 31	DE
(86) 1996 01 19 PCT/CA96/00036			(86) 1999 10 29 PCT/EP99/08247		
(87) 1996 12 19 WO96/41027, PCT Gazette nr 55/96			(87) 2000 05 11 WO00/26429, PCT Gazette nr 19/00		
(72) Jones David L.			(72) Kley Dietmar		
(73) COMINCO ENGINEERING SERVICES LTD., Vancouver (CA)			(73) GRILLO-WERKE AG, Duisburg (DE)		
(54) Sposób ekstrakcji miedzi z rudy siarczkowej lub koncentratu			(54) Sposób i urządzenie do rozpylania materiałów powłokowych, zwłaszcza metali		
B3 (11) 190463	(41) 2002 06 17	7(51) C22B 7/00	B1 (11) 190665	(41) 2001 04 23	7(51) C23F 11/10 C09K 15/00 C09D 5/08
(21) 344505	(22) 2000 12 11		(21) 336170	(22) 1999 10 20	
(76) Czech Adam, Herby (PL)			(72) Reiss Łucja, Toporowski Roman		
(54) Sposób i urządzenie do odzyskiwania frakcji metalicznych, zwłaszcza miedzi i jej stopów z popiołów i żużli pohutnicznych			(73) Instytut Nafty i Gazu, Kraków (PL)		
B1 (11) 190371	(41) 2002 04 22	7(51) C22C 1/10 C22C 1/05	(54) Środek do ochrony przed korozją		
(21) 343332	(22) 2000 10 20		B1 (11) 190638	(41) 2002 04 08	7(51) C25B 9/00
(72) Sobczak Jerzy, Sobczak Natalia			(21) 347424	(22) 1999 10 20	
(73) Instytut Odlewnictwa, Kraków (PL)			(30) 98 19850071	1998 10 30	DE
(54) Sposób wytwarzania metalowych materiałów kompozytowych umacnianych fazą zbrojącą			(86) 1999 10 20 PCT/EP99/07949		
B1 (11) 190605	(41) 2001 07 30	7(51) C22C 1/10 C22C 1/05	(87) 2000 05 11 WO00/26442, PCT Gazette nr 19/00		
(21) 337911	(22) 2000 01 17		(72) Gestermann Fritz, Fabian Peter		
(72) Fraś Edward, Janas Andrzej, Kolbus Andrzej			(73) BAYER AKTIENGESELLSCHAFT, Leverkusen (DE); DE NORA TECNOLOGIE ELETTRICHE S.P.A., Mediolan (IT)		
(73) Akademia Górniczo-Hutnicza im. Stanisława Staszica, Kraków (PL)			(54) Półogniwo elektrochemiczne		
(54) Sposób wytwarzania kompozytu o osnowie metalowej z cząstkami związków ceramicznych			B1 (11) 190708	(41) 2001 05 07	7(51) D01D 5/08 D01D 5/18
B1 (11) 190565	(41) 2000 01 03	7(51) C22C 19/07 C03B 37/95 C22F 1/10	(21) 341812	(22) 1999 01 07	
(21) 333625	(22) 1998 09 24		(30) 98 19800297	1998 01 07	DE
			(86) 1999 01 07 PCT/DE99/00016		
			(87) 1999 07 15 WO99/35313, PCT Gazette nr 28/99		
			(72) Volokitin Gennady Georgievich, Bordunov Vladimir Vasiljevich		

(73) MICROFASER-REPRO-GMBH, Gifhorn (DE)
 (54) Sposób i urządzenie do wytwarzania włókien z termoplastycznego tworzywa sztucznego

B1 (11) **190529** (41) 1998 09 28 7(51) D04H 1/58
C08J 7/04

(21) 325510 (22) 1998 03 24
 (30) 97 19712509 1997 03 25 DE

(72) Müller Franz-Josef

(73) Bakelite AG, Iserlohn (DE)

(54) Kształtka włóknista z włókien związanych tworzywem utwardzalnym i sposób wytwarzania kształtki włóknistej z włókien związanych tworzywem utwardzalnym

B1 (11) **190568** (41) 2000 03 13 7(51) D05B 33/00
D05B 35/00

(21) 334987 (22) 1999 08 19
 (30) 98 284706 1998 08 31 JP

(72) Yunoki Akio, Maede Yukio, Igarashi Osamu

(73) YKK CORPORATION - a Japanese company of No. 1, Tokyo (JP)

(54) Urządzenie do obrębiania kłapy spodni

B1 (11) **190560** (41) 1997 06 23 7(51) D06M 13/224
C03C 25/20
C03B 37/02

(21) 318535 (22) 1996 06 06
 (30) 95 9506829 1995 06 09 FR

(86) 1996 06 06 PCT/FR96/00851

(87) 1996 12 27 WO96/41912, PCT Gazette nr 56/96

(72) Boissonnat Philippe, Loubinoux Dominique

(73) VETROTEX FRANCE, Chambéry (FR)

(54) Przędza kompozytowa, kompozycja zaklejająca dla przędzy kompozytowych oraz kompozyt

B1 (11) **190523** (41) 2001 08 27 7(51) D07B 3/00
 (21) 338618 (22) 2000 02 23

(72) Lubelski Jan, Poturalski Waldemar, Sanetra Tadeusz, Parzenty Jerzy

(73) Innowacyjne Przedsiębiorstwo Wielobranżowe POLIN Sp. z o.o., Katowice (PL)

(54) Sposób wytwarzania lin stalowo-gumowych oraz zespół urządzeń do stosowania sposobu

B1 (11) **190527** (41) 2000 09 25 7(51) D21F 1/00
 (21) 338849 (22) 2000 03 07

(30) 99 99104963 1999 03 12 EP
 (72) Best Walter

(73) Thomas Josef Heimbach Gesellschaft mit beschränkter Haftung & Co., Düren (DE)

(54) Taśma odwadniająca, zwłaszcza sito osuszające

B1 (11) **190453** (41) 1999 01 18 7(51) D21H 11/12
D21H 17/02
C08S 3/08
C08L 97/00

(21) 328303 (22) 1997 02 05
 (30) 96 9601724 1996 02 13 FR

(86) 1997 02 05 PCT/FR97/00224

(87) 1997 08 21 WO97/30215, PCT Gazette nr 36/97

(72) Wong Emile, Bregola Massimo

(73) ERIDANIA BEGHIN-SAY, Thumeries (FR)

(54) Sposób wytwarzania papieru lub kartonu oraz papier lub karton

B1 (11) **190372** (41) 1999 03 29 7(51) D21H 17/69
C04B 33/04

(21) 329369 (22) 1997 03 10
 (30) 96 9604927 1996 03 08 GB

(86) 1997 03 10 PCT/GB97/00648

(87) 1997 09 12 WO97/33040, PCT Gazette nr 39/97

(72) Allen Adrian Swinburn, Stockwell John Oliver, Black Ian James

(73) CIBA SPECIALTY CHEMICALS WATER TREATMENTS LIMITED, Bradford (GB)

(54) Kompozycja do stosowania w produkcji papieru zawierająca bentonit i sposób aktywacji bentonitu

B1 (11) **190464** (41) 2000 03 13 7(51) E01C 11/16
 (21) 334567 (22) 1998 02 02

(30) 97 9700120 1997 02 07 BE

(86) 1998 02 02 PCT/EP98/00579

(87) 1998 08 13 WO98/35100, PCT Gazette nr 32/98

(72) Vancraeynest Yves, Veys Johan

(73) N.V. BEKAERT S.A., Zwevegem (BE)

(54) Siatka zbrojeniowa dla zbrojenia górnej warstwy gruntu lub drogi

B1 (11) **190613** (41) 2000 02 28 7(51) E01H 5/06
 (21) 334492 (22) 1998 01 09

(30) 97 9700046 1997 01 09 SE

(86) 1998 01 09 PCT/SE98/00024

(87) 1998 07 16 WO98/30756, PCT Gazette nr 28/98

(72) Källqvist Gösta

(73) AB MÄHLER & SÖNER, Rossön (SE)

(54) Urządzenie do usuwania śniegu

B1 (11) **190647** (41) 2000 11 20 7(51) E03F 5/10
E03B 3/03
E03B 11/14

(21) 333147 (22) 1999 05 13

(72) Kisiel Adam

(73) Politechnika Krakowska im. Tadeusza Kościuszki, Kraków (PL)

(54) Urządzenie do splukiwania dna zbiornika retencyjnego cieczy, zwłaszcza ścieków kanalizacji deszczowej i ogólnospławnej

B1 (11) **190575** (41) 1997 02 03 7(51) E04B 2/86
E04G 17/06

(21) 309750 (22) 1995 07 21

(76) Strzelecki Tadeusz, Dąbrowa Górnicza (PL);

Marzec Ireneusz, Sosnowiec (PL)

(54) Sposób wykonania i zabezpieczania elementów żelbetowych

B1 (11) **190497** (41) 1999 11 08 7(51) E04H 17/16
 (21) 326050 (22) 1998 04 29

(72) Kmiecik Czesław

(73) W. M. POMTOR Wyroby Metalowe i Inne Sp. z o.o., Warnice (PL)

(54) Ogrodzenie

B1 (11) **190555** (41) 2000 02 28 7(51) E04H 4/14
E04H 4/10

(21) 334392 (22) 1997 12 30

(30) 96 04409 1996 12 30 AU

(86) 1997 12 30 PCT/AU97/00891

(87) 1998 07 09 WO98/29624, PCT Gazette nr 27/98

(76) McRobert Ian, Ferndale (AU)

(54) Urządzenie do podnoszenia i opuszczania wykładziny zbiornika zawierającego ciecz

B1 (11) **190434** (41) 1999 09 13 7(51) E05B 15/02
 (21) 331793 (22) 1999 03 05

(30) 98 29803955 1998 03 06 DE

(72) Buschmann Susanne, Kasten Guenter, Reitz Reinhold, Kraus Wilhelm

(73) HOPPE AG., Stadtallendorf (DE)

(54) Okucie zamka drzwi i sposób montażu okucia zamka drzwi

B1 (11) 190625	(41) 1999 09 27	7(51) E05B 47/06 E05B 21/06		(73) DORMA GMBH + CO.KG, Ennepetal (DE)
(21) 332109	(22) 1999 03 19			(54) Układ mocujący do montażu osłon końcowych na obudowie, wykonanej z profilu
(30) 98 980634	1998 03 20		FI	
98 981197	1998 05 29		FI	
(72) Hurskainen Oiva, Sivonen Hannu				
(73) ABLOY OY, Joensuu (FI)				
(54) Układ elektromechanicznego zamka bębnowego i klucza				
B1 (11) 190461	(41) 2001 05 21	7(51) E05B 73/00		
(21) 342164	(22) 1999 01 15			
(30) 98TO 17	1998 01 29		IT	
98TO 94	1998 02 05		IT	
(86) 1999 01 15 PCT/IT99/00004				
(87) 1999 08 05 WO99/39068, PCT Gazette nr 31/99				
(72) Necchi Pietro				
(73) NECCHI S.R.L., Alessandria (IT)				
(54) Kasetta wystawowa zapobiegająca kradzieżom produktów, zwłaszcza do płyt kompaktowych, kaset video, kaset magnetofonowych oraz podobnych				
B1 (11) 190373	(41) 1999 08 30	7(51) E05B 9/00		
(21) 331555	(22) 1999 02 19			
(30) 98 29802906	1998 02 19		DE	
(72) Dorn Michael				
(73) Sächsische Schloßfabrik GmbH, Groitzsch (DE)				
(54) Zamek wpuszczany				
B1 (11) 190424	(41) 2000 06 05	7(51) E05D 1/06		
(21) 336119	(22) 1999 02 08			
(30) 98 19804859	1998 02 09		DE	
(86) 1999 02 08 PCT/EP99/00808				
(87) 1999 08 12 WO99/40280, PCT Gazette nr 32/99				
(72) Finke Andreas				
(73) DORMA GMBH + CO.KG, Ennepetal (DE)				
(54) Złącze obrotowe				
B1 (11) 190426	(41) 2000 08 28	7(51) E05F 15/14 H02J 13/00 H04B 3/54 G08C 15/00		
(21) 337668	(22) 1999 01 06			
(30) 98 19819279	1998 04 30		DE	
(86) 1999 01 06 PCT/EP99/00030				
(87) 1999 11 11 WO99/57402, PCT Gazette nr 45/99				
(72) Janutta Reinhard				
(73) DORMA GMBH + CO.KG, Ennepetal (DE)				
(54) Układ napędowy układu ścian działowych				
B1 (11) 190728	(41) 2000 06 05	7(51) E05F 15/14 E05D 15/06		
(21) 336114	(22) 1999 02 08			
(30) 98 19804860	1998 02 09		DE	
(86) 1999 02 08 PCT/EP99/00811				
(87) 1999 08 12 WO99/40284, PCT Gazette nr 32/99				
(72) Finke Andreas, Althoff Andreas				
(73) DORMA GMBH + CO.KG, Ennepetal (DE)				
(54) Obudowa, szczególnie do napędów drzwi automatycznych				
B1 (11) 190423	(41) 2000 06 05	7(51) E05F 3/22 E05F 15/20		
(21) 336118	(22) 1999 02 09			
(30) 98 19804801	1998 02 09		DE	
(86) 1999 02 09 PCT/EP99/00822				
(87) 1999 08 12 WO99/40283, PCT Gazette nr 32/99				
(72) Ginzel Lothar				
B1 (11) 190679	(41) 2000 03 27	7(51) E06B 9/42 E06B 9/56		
(21) 334923	(22) 1998 01 23			
(30) 97 90	1997 01 24		DK	
(86) 1998 01 23 PCT/DK98/00027				
(87) 1998 07 30 WO98/32944, PCT Gazette nr 30/98				
(72) Lassen Gert Godvig				
(73) VKR HOLDING A/S, Soborg (DK)				
(54) Zestaw do równoległego prowadzenia dla co najmniej jednego urządzenia zasłaniającego okno				
B1 (11) 190556	(41) 2000 05 22	7(51) E06B 9/52 E06B 9/323		
(21) 335932	(22) 1998 08 12			
(30) 97 927	1997 08 12		DK	
(86) 1998 08 12 PCT/DK98/00349				
(87) 1999 02 18 WO99/07974, PCT Gazette nr 07/99				
(72) Moller Brent, Nielsen Torben Holst, Grinvalds Carsten Bronnum, Lassen Gert Godvig				
(73) VKR HOLDING A/S, Soborg (DK)				
(54) Wspornik do urządzenia zasłaniającego, świetlik wyposażony w ten wspornik oraz urządzenie zasłaniające do takiego świetlika				
B1 (11) 190694	(41) 2002 06 03	7(51) E21B 43/27 E21C 41/00		
(21) 348705	(22) 1999 11 19			
(30) 98 197687	1998 11 20		US	
(86) 1999 11 19 PCT/US99/27494				
(87) 2000 06 02 WO00/31376, PCT Gazette nr 22/00				
(72) Zupanick Joseph A.				
(73) CDX GAS, LLC, Dallas (US)				
(54) Sposób i układ uzyskiwania dostępu do strefy podziemnej z powierzchni				
B1 (11) 190390	(41) 2002 01 28	7(51) E21B 7/20		
(21) 346164	(22) 1999 08 20			
(30) 98 1429	1998 08 21		AT	
(86) 1999 08 20 PCT/AT99/00207				
(87) 2000 03 02 WO00/11302, PCT Gazette nr 09/00				
(72) Mocivnik Josef, Böhm Karl				
(73) TECHMO ENTWICKLUNGS- UND VERTRIEBS GMBH, Fohnsdorf (AT); ALWAG TUNNELAUSBAU GESELLSCHAFT MBH, Pasching (AT)				
(54) Urządzenie do wiercenia i drenowania otworów w gruncie lub materiale skalnym				
B1 (11) 190642	(41) 2000 12 18	7(51) E21C 27/24		
(21) 333680	(22) 1999 06 09			
(72) Dolipski Marian, Sobota Piotr, Cheluska Piotr, Osadnik Jan, Gruszczyk Jerzy, Staniczek Franciszek, Korczyński Maciej, Siejna Krystyna, Bogacki Henryk				
(73) Politechnika Śląska, Gliwice (PL)				
(54) Zespół mocujący głowicę urabiającą do wału wyjściowego reduktora w układzie urabiania kombajnu chodnikowego				
B1 (11) 190518	(41) 1999 08 16	7(51) E21C 35/12 E21C 29/14		
(21) 331034	(22) 1999 01 25			
(30) 98 19805666	1998 02 12		DE	
(76) Halbach & Braun Industrieanlagen GmbH & Co., Sprockhövel (DE)				
(54) Agregat prowadzący dla umieszczonej na łańcuchowym przenośniku zgrzeblowym urabiarki, zwłaszcza wrębiarki				

- B1 (11) **190482** (41) 2002 06 17 7(51) E21C 35/19
E21C 35/19
(21) 348864 (22) 1999 12 06
(30) 98 981120 1998 12 08 ZA
(86) 1999 12 06 PCT/IB99/01935
(87) 2000 06 15 WO00/34626, PCT Gazette nr 24/00
(72) Oosthuizen Johannes Hendrikus, Bosch Neill Jonathan,
Bosch Robert Hugh
(73) GENESIS MINING TECHNOLOGIES (PROPRIETARY)
LIMITED, Elandsfontein (ZA)
(54) Zespół urabiający i tuleja zespołu urabiającego
- B1 (11) **190641** (41) 2000 10 23 7(51) E21C 39/00
G01V 1/00
(21) 332659 (22) 1999 04 19
(72) Kidybiński Antoni, Dubiński Józef, Mutke Grzegorz
(73) Główny Instytut Górnictwa, Katowice (PL)
(54) Sposób ochrony stropu wyrobisk przy prowadzeniu robót
strzelniczych w głębokiej kopalni
- B1 (11) **190590** (41) 2000 03 13 7(51) E21C 47/00
E21C 25/10
(21) 335200 (22) 1999 08 31
(30) 98 19840589 1998 09 05 DE
99 19926357 1999 06 10 DE
99 19931969 1999 07 09 DE
98 19840599 1998 09 05 DE
(72) Nies Gerhard, Hoffmann Dieter, Schrader Volkmar,
Stenzel Thomas, John Manfred, Potenberg Klaus,
Schombel Hans-Joachim, Glöckner Bernd, Gnilke Matthias
(73) MAN TAKRAF Fördertechnik GmbH, Leipzig (DE)
(54) Moduł walca frezowego dla urządzenia do eksploatacji odkryw-
kowej, walec frezowy modułu walca frezowego, rama nośna
modułu walca frezowego oraz rynna odbiorcza modułu walca fre-
zowego
- B1 (11) **190722** (41) 2000 08 28 7(51) E21D 11/14
(21) 331545 (22) 1999 02 16
(72) Ciałkowski Bogusław, Kowalski Edward, Kozieł Karol,
Rułka Kazimierz, Skrzyński Krzysztof
(73) Główny Instytut Górnictwa, Katowice (PL)
(54) Podatne odrzwia łukowe, otwarte
- B1 (11) **190476** (41) 2002 03 11 7(51) E21D 21/00
E21B 17/00
(21) 347033 (22) 1999 10 04
(30) 98 1659 1998 10 05 AT
(86) 1999 10 04 PCT/AT99/00237
(87) 2000 04 13 WO00/20724, PCT Gazette nr 15/00
(72) Mocivnik Josef, Böhm Karl
(73) TECHMO ENTWICKLUNGS- UND VERTRIEBS GMBH,
Fohnsdorf (AT); "ALWAG" TUNNELAUSBAU
GESELLSCHAFT M.B.H., Pasching (AT)
(54) Rura osłonowa dla urządzenia wiertniczego i kotwiącego
- B1 (11) **190676** (41) 2000 11 20 7(51) E21D 21/00
(21) 333152 (22) 1999 05 14
(72) Maślanka Marian, Słomian Henryk, Wosik Tadeusz
(73) ARNALL POLAND Sp. z o.o., Kłobuck (PL)
(54) Kotew linowa do zabezpieczania wyrobisk górniczych
- B1 (11) **190360** (41) 2000 09 25 7(51) E21D 5/12
(21) 332018 (22) 1999 03 15
(72) Prześlica Jerzy, Wojnicki Jan, Gołaszewski Antoni, Bernady
Andrzej, Guziński Marek, Steg Marek, Śmieszkoł Andrzej
(73) EMES Minig Service Sp. z o.o., Katowice (PL)
(54) Pomost do robót remontowych a zwłaszcza do naprawy obu-
dowy w szybach górniczych
- B1 (11) **190363** (41) 2000 04 10 7(51) E21F 13/02
B65G 23/06
(21) 335708 (22) 1999 09 27
(30) 98 19845432 1998 10 02 DE
(72) Meya Hans, Merten Gerhard
(73) DBT GmbH, Lünen (DE)
(54) Zespół bębna łańcuchowego przenośnika zgrzeblowego
- B1 (11) **190356** (41) 2000 09 25 7(51) E21F 15/00
(21) 332098 (22) 1999 03 17
(76) Kwiatkowska Jolanta, Katowice (PL); Kwiatkowski Paweł,
Katowice (PL)
(54) Materiał podsadzkowy
- B3 (11) **190636** (41) 2000 09 25 7(51) E21F 15/00
(21) 332017 (22) 1999 03 15
(76) Kwiatkowska Jolanta, Katowice (PL); Kwiatkowski Paweł,
Katowice (PL)
(54) Sposób wytwarzania materiału podsadzkowego do wypełnia-
nia pustych przestrzeni w podziemiach kopalń
- B1 (11) **190357** (41) 2000 10 09 7(51) E21F 17/18
G01B 21/00
G01V 1/22
(21) 332354 (22) 1999 03 31
(72) Markowski Edward, Kłeczek Zdzisław, Malesza Andrzej,
Polak Waldemar, Polak Adam
(73) Kompania Węglowa S.A., Katowice (PL)
(54) Sposób i układ do zdalnego pomiaru i rejestracji konwergencji
w wyrobiskach górniczych objętych wpływem wstrząsów
- B1 (11) **190554** (41) 2000 01 03 7(51) E21F 3/00
(21) 333997 (22) 1999 06 25
(30) 98 19829552 1998 07 02 DE
(72) Fechner Horst, Opper Horst-Dieter, Löffler Friedhelm,
Christian Ottmar
(73) SIEMAG Transplan GmbH, Netphen (DE)
(54) Sposób centralnego zaopatrywania w zimną wodę podzie-
mnych punktów roboczych w górniczych zakładach eksploatacji
podziemnej
- B1 (11) **190444** (41) 2000 05 22 7(51) E21F 5/00
(21) 336130 (22) 1999 10 21
(30) 98 19853190 1998 11 18 DE
(72) Both Reinhold, Haubold Christian
(73) CFT GmbH Compact Filter Technik, Gladbeck (DE)
(54) Odpylacz do stosowania w budowie tuneli podziemnych
i w górnictwie podziemnym oraz sposób eksploatacji urządzeń do
urabiania w wysokich temperaturach w budowie tuneli podzie-
mnych i w górnictwie podziemnym
- B1 (11) **190644** (41) 2003 06 30 7(51) F03G 3/08
(21) 351331 (22) 2001 12 24
(76) Skrzydło Ryszard, Wrocław (PL)
(54) Koło zamachowe z przeciwwagą
- B1 (11) **190707** (41) 2001 03 12 7(51) F16B 13/02
F16L 3/08
H02G 3/30
(21) 341006 (22) 1998 10 19
(30) 97 19756764 1997 12 19 DE
(86) 1998 10 19 PCT/EP98/06613
(87) 1999 07 01 WO99/33153, PCT Gazette nr 26/99
(72) Fischer Rainer
(73) FISCHERWERKE ARTUR FISCHER GMBH & CO. KG,
Waldachtal (DE)
(54) Kołek wtykowy

- B1 (11) **190626** (41) 1999 10 11 7(51) F16B 25/10
(21) 332226 (22) 1999 03 26
(30) 98 19814128 1998 03 30 DE
(72) Daubinger Gerd, Rahmsdorf Horst, Ferlemann Felix,
Jochmann Sven, Spielberg Daniel E.
(73) HILTI AKTIENGESELLSCHAFT, Schaan (LI)
(54) Śruba samowkrętna
- B1 (11) **190702** (41) 1998 08 31 7(51) F16B 37/04
E04B 9/18
E04C 3/07
(21) 324685 (22) 1998 02 06
(30) 97 29703027 1997 02 20 DE
(72) Schulte Helmut, Kirschenmann Gerhard, Seibold Günter
(73) fischerwerke Artur Fischer GmbH & Co.KG, Waldachtal (DE)
(54) Śruba z łbem młotkowym do mocowania stropu
- B1 (11) **190596** (41) 2000 09 25 7(51) F16B 39/22
F16L 15/04
F16J 15/14
(21) 338012 (22) 1998 06 16
(30) 97 29721200 1997 11 29 DE
(86) 1998 06 16 PCT/DE98/01706
(87) 1999 06 10 WO99/28637, PCT Gazette nr 23/99
(72) Büter Josef
(73) BÜMACH ENGINEERING INTERNATIONAL B.V.,
Emmen (NL)
(54) Szczelna para gwintów
- B1 (11) **190469** (41) 2003 02 24 7(51) F16C 32/06
F16C 33/10
(21) 349205 (22) 2001 08 18
(76) Malicki Marian Witold, Świętochłowice (PL);
Ginko Lech Waclaw, Ruda Śląska (PL); Szcotka Adam,
Świętochłowice (PL)
(54) Łożysko ślizgowe
- B1 (11) **190698** (41) 1999 09 27 7(51) F16C 9/02
F02F 7/00
F16M 1/025
(21) 332181 (22) 1999 03 24
(30) 98 98810262 1998 03 25 EP
(72) Sönnichsen Samuel
(73) Wärtsilä Schweiz AG, Winterthur (CH)
(54) Łożysko wału korbowego
- B1 (11) **190408** (41) 2000 02 28 7(51) F16D 65/04
(21) 328246 (22) 1998 08 26
(72) Latoś Hubert, Kaszowski Aleksander, Duszyński Zenon,
Ostrowski Wiesław
(73) Pojazdy szynowe PESA Bydgoszcz Spółka Akcyjna,
Bydgoszcz (PL)
(54) Element hamulcowy, zwłaszcza do pojazdów szynowych
- B1 (11) **190400** (41) 1998 11 23 7(51) F16D 65/38
(21) 326510 (22) 1998 05 25
(72) Murzyn Tadeusz, Borowczak Adam
(73) Polskie Koleje Państwowe Spółka Akcyjna, Warszawa (PL)
(54) Ogranicznik poprzecznego przemieszczania klocka hamulco-
wego
- B1 (11) **190652** (41) 2001 01 29 7(51) F16J 15/08
(21) 340399 (22) 1999 08 30
(30) 98 145890 1998 09 02 US
(86) 1999 08 30 PCT/US99/19428
(87) 2000 03 09 WO00/12920, PCT Gazette nr 10/00
(72) Liotta Gary Charles, Lampes Elias Harry
- (73) GENERAL ELECTRIC COMPANY, Schenectady (US)
(54) Uszczelka złożona
- B1 (11) **190367** (41) 2001 03 26 7(51) F16J 15/53
(21) 335628 (22) 1999 09 23
(72) Ochoński Włodzimierz, Szydło Zbigniew, Zachara Bolesław
(73) Akademia Górniczo-Hutnicza im St. Staszica, Kraków (PL)
(54) Uszczelnienie połączeń spoczynkowych, zwłaszcza kólnie-
rzowych
- B1 (11) **190449** (41) 2001 09 10 7(51) F16K 31/385
F16K 31/40
(21) 343886 (22) 1999 05 14
(30) 98 1009212 1998 05 19 NL
(86) 1999 05 14 PCT/NL99/00297
(87) 1999 11 25 WO99/60292, PCT Gazette nr 47/99
(72) Van Der Zee Jan, Oomen Tjerk
(73) ASCO CONTROLS B.V., Scherpenzeel (NL)
(54) Impulsowy zawór gazowy sterowany elektromagnetycznie
- B1 (11) **190564** (41) 2000 10 23 7(51) F16K 5/06
(21) 332681 (22) 1999 04 20
(72) Kałuża Stanisław
(73) Zakład Urządzeń Gazowniczych GAZOMET Sp. z o.o.,
Rawicz (PL)
(54) Zespół pierścienia osadczego uszczelnienia zawieradła kurka
kulowego
- B1 (11) **190674** (41) 2000 10 23 7(51) F16K 5/06
(21) 332680 (22) 1999 04 20
(72) Kapczyński Przemysław, Wróblewski Marek
(73) Zakład Urządzeń Gazowniczych GAZOMET Sp. z o.o.,
Rawicz (PL)
(54) Zespół uszczelniający zawieradło kurka kulowego
- B1 (11) **190675** (41) 2000 10 23 7(51) F16K 5/06
(21) 332682 (22) 1999 04 20
(72) Kapczyński Przemysław, Wróblewski Marek
(73) Zakład Urządzeń Gazowniczych GAZOMET Sp. z o.o.,
Rawicz (PL)
(54) Kurek z zabezpieczeniem ogniowym
- B1 (11) **190688** (41) 2003 04 07 7(51) F16L 23/14
F16L 51/02
(21) 351401 (22) 1999 03 23
(86) 1999 03 23 PCT/EP99/01983
(87) 2000 09 28 WO00/57094, PCT Gazette nr 39/00
(76) Geldner Siegfried, Kolbermoor (DE)
(54) Mieszek dla kompensatora, kompensator i sposób wytwarza-
nia mieszka dla kompensatora
- B1 (11) **190683** (41) 2000 04 25 7(51) F17C 3/02
F25J 1/00
F25J 3/00
B63J 2/14
(21) 336178 (22) 1999 10 22
(30) 98 9813300 1998 10 23 FR
(72) Dhellemmes Jacques
(73) GAZ TRANSPORT ET TECHNIGAZ, Trappes (FR)
(54) Sposób i urządzenie do zapobiegania odparowywaniu plynne-
go gazu, przechowywanego w nieprzepuszczalnym i zaizolowa-
nym cieplnie zbiorniku
- B1 (11) **190394** (41) 1999 07 19 7(51) F21V 25/12
(21) 331113 (22) 1999 01 27
(72) Ciompa Krystyna, Fober Zbigniew, Gogółka Jan,
Miech Władysław
(73) ELEKTROMETAL Spółka Akcyjna, Cieszyn (PL)
(54) Lampa przeciwwybuchowa

- B1 (11) **190409** (41) 1999 02 01 7(51) F23B 1/22
(21) 327913 (22) 1998 08 10
(72) Golec Tomasz, Ostap Maciej, Swirski Jan,
Remiszewski Krzysztof, Fornal Mieczysław, Huszcza Mariusz,
Kluz Piotr, Rzeszutko Eugeniusz, Kwater Zbigniew,
Tkaczyk Leszek
(73) Golec Tomasz, Warszawa (PL); Ostap Maciej, Pruszków
(PL); Świrski Jan, Warszawa (PL); Remiszewski Krzysztof,
Warszawa (PL); Elektrociepłownia RZESZÓW Spółka Akcyjna,
Rzeszów (PL)
(54) Sposób i palenisko rusztowe do spalania węgla o różnych sor-
tymentach
- B1 (11) **190369** (41) 2000 10 09 7(51) F23D 14/46
(21) 332254 (22) 1999 03 25
(72) Tymowski Henryk, Ścierański Klemens, Pejtm Sebastian,
Tchórz Janusz, Więcek Piotr, Gruszka Stanisław, Bujny Marek,
Baron Eugeniusz, Dziubany Andrzej, Ćwioro Andrzej, Tyc Lech
Jacek, Ciesielski Jacek, Piłkuła Władysław, Brudziana Piotr,
Januszek Andrzej, Kłosowski Marek
(73) Południowy Koncern Energetyczny Spółka Akcyjna,
Katowice (PL)
(54) Dysza powietrza dopalającego
- B1 (11) **190465** (41) 2001 02 26 7(51) F23J 11/00
(21) 335007 (22) 1999 08 18
(76) Darlak Józef, Dębica (PL)
(54) Generator ciągu kominowego
- B1 (11) **190689** (41) 1999 12 06 7(51) F24F 11/02
E06B 9/42
(21) 333045 (22) 1999 05 11
(30) 98 29809644 1998 05 28 DE
98 29815953 1998 09 07 DE
(76) Arntjen Gerd, Rastede (DE)
(54) Urządzenie przewietrzające do montowania na ścianie budyn-
ków
- B1 (11) **190587** (41) 2002 01 28 7(51) F24H 1/10
(21) 341608 (22) 2000 07 19
(72) Jurkiewicz Wojciech
(73) Jurkiewicz Monika, Gołuszowice (PL); Jurkiewicz Wojciech,
Gołuszowice (PL)
(54) Przepływowy ogrzewacz wody
- B1 (11) **190421** (41) 1998 12 07 7(51) F24H 1/24
F23L 1/00
(21) 326853 (22) 1998 06 15
(76) Markiewicz Zdzisław, Gościenice (PL)
(54) Kocioł wodny na paliwo stałe
- B1 (11) **190651** (41) 2000 12 04 7(51) F25D 23/06
(21) 339302 (22) 1998 10 16
(30) 97 19745826 1997 10 16 DE
(86) 1998 10 16 PCT/EP98/06602
(87) 1999 04 29 WO99/20963, PCT Gazette nr 17/99
(72) Wenning Udo, Hirath Jürgen, Eberhardt Hans-Frieder, Wolf
Ulrich
(73) BSH BOSCH UND SIEMENS HAUSGERÄTE GMBH,
Monachium (DE)
(54) Obudowa termoizolacyjna
- B1 (11) **190524** (41) 2001 03 26 7(51) F25D 25/02
(21) 341154 (22) 1998 11 17
(30) 97 19751309 1997 11 19 DE
(86) 1998 11 17 PCT/EP98/07375
(87) 1999 05 27 WO99/26029, PCT Gazette nr 21/99
(72) Reichel Werner, Janssen Hans-Reinhard, Görz Alexander
- (73) BSH BOSCH UND SIEMENS HAUSGERÄTE GMBH,
München (DE)
(54) Chłodziarka
- B1 (11) **190519** (41) 2000 10 09 7(51) F26B 3/12
C01G 1/10
C01F 5/40
(21) 332394 (22) 1999 04 02
(72) Węglarz Adam, Kazibut Julian
(73) Kubiczek Krystyna, Olkusz (PL); Węglarz Adam, Olkusz
(PL); Kazibut Julian, Olkusz (PL)
(54) Sposób otrzymywania drobnokrystalicznych siarczanów me-
tali, zwłaszcza siarczanu magnezu oraz urządzenie do krystalizacji
siarczanów metali
- B1 (11) **190462** (41) 2002 04 22 7(51) F27D 3/16
(21) 343217 (22) 2000 10 13
(72) Barczyk Tadeusz, Antosz Jan, Marszałek Jeremi
(73) Instytut Materiałów Ogniotrwałych, Gliwice (PL)
(54) Lanca tlenowa
- B1 (11) **190383** (41) 1999 09 13 7(51) F28D 1/047
F28D 7/04
(21) 325224 (22) 1998 03 10
(76) Sokulski Andrzej, Warszawa (PL)
(54) Konwekcyjny wymiennik ciepła
- B1 (11) **190606** (41) 2001 09 24 7(51) F28D 1/053
(21) 339031 (22) 2000 03 15
(72) Waldoch Urszula
(73) Prof. Dr. E.Sommer GmbH & Co.Patentverwaltungs-
-Kommanditgesellschaft, Halle Westf. (DE)
(54) Grzejnik
- B1 (11) **190593** (41) 2002 01 28 7(51) F41F 3/042
(21) 346296 (22) 1999 09 01
(30) 98 1009979 1998 09 01 NL
(86) 1999 09 01 PCT/NL99/00542
(87) 2000 03 09 WO00/12952, PCT Gazette nr 10/00
(72) Van Breugel Eduard Augustinus Conradus
(73) FOKKER SPECIAL PRODUCTS B.V., Hoogeveen (NL)
(54) Lufa wyrzutni raketowej
- B1 (11) **190608** (41) 2002 01 14 7(51) F41H 1/02
(21) 345813 (22) 1999 07 30
(30) 98 98114608 1998 08 04 EP
(86) 1999 07 30 PCT/EP99/05574
(87) 2000 02 17 WO00/08411, PCT Gazette nr 07/00
(72) Fuchs Yuval, Böttger Christian, Fels Achim
(73) ARAMID PRODUCTS GMBH, Wuppertal (DE);
FMS ENTERPRISES LTD., Tel Aviv (IL)
(54) Materiał odporny na przebicie, zespół odporny na przebicie
i zastosowanie zespołu odpornego na przebicie
- B1 (11) **190699** (41) 2001 07 02 7(51) G01J 5/10
G01J 5/62
G01N 21/17
(21) 337387 (22) 1999 12 21
(72) Łętowski Stanisław, Zachara Stanisław, Sikorska Anna
(73) Uniwersytet Gdański, Gdańsk (PL)
(54) Sonda do szerokopasmowego fotopiroelektrycznego i/lub
fotoakustycznego badania materiałów
- B1 (11) **190584** (41) 1998 07 06 7(51) G01K 11/32
H05B 1/02
(21) 324105 (22) 1997 12 31
(30) 96 19654773 1996 12 31 DE
(72) Köbrich Holger

- (73) SCHOTT GLASWERKE, Mainz (DE)
 (54) Sposób i urządzenie do robocznego pomiaru temperatury w co najmniej jednej strefie grzejnej panelu kuchennego z płytą ceramiczną
- B1 (11) **190473** (41) 1998 02 02 7(51) G01K 7/34
 (21) 320933 (22) 1997 07 03
 (30) 96 1850 1996 07 24 CH
 (72) Leipold Jörg
 (73) Electrowatt Technology Innovation AG, Zug (CH)
 (54) Układ do pomiaru temperatury termistorów i sposób obliczania temperatury termistora
- B1 (11) **190508** (41) 2001 03 12 7(51) G01N 15/08
 G01N 33/24
 (21) 335338 (22) 1999 09 07
 (72) Marciniak Marek, Górski Józef, Kaniecki Alfred
 (73) Uniwersytet im. Adama Mickiewicza, Poznań (PL)
 (54) Permeometr hydrogeologiczny
- B1 (11) **190416** (41) 2000 11 20 7(51) G01N 33/03
 (21) 333148 (22) 1999 05 13
 (72) Sroka Zbigniew, Cisowski Wojciech
 (73) Akademia Medyczna, Wrocław (PL)
 (54) Sposób badania skuteczności przeciwtleniaczy
- B1 (11) **190507** (41) 2001 03 26 7(51) G01N 33/24
 G01V 9/00
 E02D 1/00
 (21) 335429 (22) 1999 09 13
 (72) Marciniak Marek
 (73) Uniwersytet im. Adama Mickiewicza, Poznań (PL)
 (54) Sposób pomiaru sprawności piezometru hydrogeologicznego
- B1 (11) **190414** (41) 2000 10 23 7(51) G01R 31/08
 (21) 332677 (22) 1999 04 20
 (72) Gałka Henryk, Gularowski Marek, Kuczera Jarosław
 (73) Przedsiębiorstwo Handlowo-Produkcyjno-Usługowe IZOL-PLAST Sp. z o.o., Rogów (PL)
 (54) Układ generatora udarowego akustycznego do lokalizacji uszkodzeń przewodów oponowych ekranowanych i kabli elektroenergetycznych
- B1 (11) **190436** (41) 2001 04 09 7(51) G01R 5/10
 (21) 335713 (22) 1999 09 29
 (72) Latuszek Antoni, Gronowska Irena
 (73) Politechnika Warszawska, Warszawa (PL)
 (54) Galwanometr magnetoelektryczny
- B1 (11) **190437** (41) 2001 04 09 7(51) G01R 5/10
 (21) 335714 (22) 1999 09 29
 (72) Latuszek Antoni
 (73) Politechnika Warszawska, Warszawa (PL)
 (54) Galwanometr magnetoelektryczny
- B1 (11) **190458** (41) 2000 10 09 7(51) G01S 13/06
 G01S 13/72
 (21) 332299 (22) 1999 03 30
 (72) Niepiekło Lech, Buczyński Rafał
 (73) Przemysłowy Instytut Telekomunikacji, Warszawa (PL)
 (54) Sposób kontroli transmisji sygnałów danych kątowych radaru
- B1 (11) **190415** (41) 2000 11 06 7(51) G05D 25/00
 (21) 332812 (22) 1999 04 28
 (76) Piwoński Krzysztof, Warszawa (PL); Żochowski Witold, Budziszewice (PL)
 (54) Układ sterujący modułu oświetlenia awaryjnego
- B1 (11) **190588** (41) 1999 09 13 7(51) G06K 13/07
 G07C 5/00
 (21) 331686 (22) 1999 03 01
 (30) 98 19809619 1998 03 06 DE
 (72) Burkart Harald, Klostermeier Dieter, Hügler Axel, Büscher Ludwig, Lindinger Andreas
 (73) Mannesmann VDO AG, Frankfurt (DE)
 (54) Urządzenie do transportu kart danych
- B1 (11) **190407** (41) 2000 11 06 7(51) G08B 17/10
 (21) 332919 (22) 1999 04 30
 (76) Czarnota Zbigniew, Wola Rafałowska (PL)
 (54) Układ sterowania czujkami, zwłaszcza dymu i gazu
- B1 (11) **190364** (41) 1999 06 21 7(51) G09B 21/00
 G01D 7/12
 G06T 9/00
 G06F 3/16
 G08C 21/00
 (21) 330661 (22) 1998 12 30
 (72) Kuchmister Janusz, Krzywicka-Blum Ewa
 (73) Akademia Rolnicza, Wrocław (PL)
 (54) Urządzenie do tworzenia testów sonorycznych
- B1 (11) **190451** (41) 2001 06 18 7(51) G09F 1/12
 G09F 15/00
 G09F 13/04
 (21) 337101 (22) 1999 12 08
 (76) Koper Michał, Lublin (PL)
 (54) Urządzenie reklamowe
- B1 (11) **190631** (41) 2001 06 04 7(51) G09F 11/00
 G09F 9/37
 (21) 336876 (22) 1999 11 29
 (72) Dambecki Piotr
 (73) Kolejowe Zakłady Łączności Sp. z o.o., Bydgoszcz (PL)
 (54) Urządzenie do przekazywania informacji wizualnych
- B1 (11) **190616** (41) 1999 09 27 7(51) G09F 13/04
 F21S 8/00
 F21W 111:00
 (21) 332026 (22) 1999 03 17
 (30) 98 19812504 1998 03 21 DE
 (72) Zimmermann Wilfried
 (73) Gebr. Berker GmbH & Co., Schalksmühle (DE)
 (54) Sygnalizator świetlny
- B1 (11) **190392** (41) 2001 03 12 7(51) G11C 11/00
 (21) 335357 (22) 1999 09 10
 (76) Mroczek Krzysztof, Wilkołaz (PL)
 (54) Układ realizacji i sposób sterowania buforem pamięci, zwłaszcza do urządzeń akwizycji i generacji sygnałów elektrycznych
- B1 (11) **190607** (41) 2001 11 05 7(51) H01B 1/24
 B32B 29/00
 H05K 9/00
 (21) 344525 (22) 1999 05 20
 (30) 98 9801928 1998 05 28 SE
 (86) 1999 05 20 PCT/SE99/00859
 (87) 1999 12 02 WO99/62076, PCT Gazette nr 48/99
 (72) Moldan Dietrich, Edh Mikael
 (73) KNAUF GIPS KG, Iphofen (DE)
 (54) Celulozowy materiał przewodzący elektrycznie do ekranowania pól elektromagnetycznych oraz kompozyt zawierający warstwę z materiału przewodzącego elektrycznie
- B1 (11) **190650** (41) 2000 09 25 7(51) H01F 27/06
 (21) 332150 (22) 1999 03 23

- (76) Domagała Stefan, Kraków (PL)
 (54) Sposób przygotowania transformatora toroidalnego do montażu
- B1 (11) **190520** (41) 2000 11 06 7(51) H01F 27/33
 H01F 27/14
 (21) 332925 (22) 1999 04 30
 (72) Nowak Dariusz, Nowak Tomasz, Schmaderer Franz, Fulczyk Marek, Wertz Jan, Kaczmarek Karol, Nowarski Adam, Florkowski Marek, Sekuła Robert, Wnęk Maciej, Piasecki Wojciech, Ciechanowski Piotr, Saj Piotr, Bistróń Mirosław
 (73) ABB Sp. z o.o., Warszawa (PL)
 (54) Kadź olejowa transformatora mocy
- B1 (11) **190521** (41) 2000 11 20 7(51) H01F 27/33
 H01F 27/14
 (21) 333288 (22) 1999 05 19
 (72) Nowak Dariusz, Nowak Tomasz, Schmaderer Franz, Wnęk Maciej, Fulczyk Marek, Wertz Jan, Kaczmarek Karol, Nowarski Adam, Florkowski Marek, Sekuła Robert, Piasecki Wojciech, Ciechanowski Piotr, Saj Piotr, Bistróń Mirosław
 (73) ABB Sp.z o.o., Warszawa (PL)
 (54) Transformator mocy
- B1 (11) **190477** (41) 2000 10 23 7(51) H01F 38/38
 (21) 332513 (22) 1999 04 12
 (72) Bartoszyński Jan, Christke Eugeniusz
 (73) Spółka Akcyjna APATOR, Toruń (PL)
 (54) Układ połączeń do standaryzacji sygnałów wyjściowych w trójfazowych transreaktorach powietrznych, zwłaszcza dla urządzeń górniczych
- B1 (11) **190454** (41) 2000 01 17 7(51) H01G 4/33
 (21) 327483 (22) 1998 07 13
 (72) Żukowski Paweł, Partyka Janusz, Węgierek Paweł
 (73) Politechnika Lubelska, Lublin (PL)
 (54) Sposób wytwarzania kondensatorów półprzewodnikowych
- B1 (11) **190366** (41) 2000 02 28 7(51) H01H 33/66
 (21) 328208 (22) 1998 08 25
 (72) Walczuk Eugeniusz, Lewandowski Bogusz, Zganiacz Stanisław, Hornung Piotr, Tomczak Dariusz, Waclawowicz Stanisław
 (73) HAPAM Poland Spółka z o.o., Łódź (PL)
 (54) Urządzenie napędowo-stykowe komory próżniowej
- B1 (11) **190402** (41) 2000 02 28 7(51) H01H 33/666
 (21) 328207 (22) 1998 08 25
 (72) Walczuk Eugeniusz, Lewandowski Bogusz, Zganiacz Stanisław, Tomczak Dariusz, Waclawowicz Stanisław, Gul Aleksander
 (73) HAPAM Poland Spółka z o.o., Łódź (PL)
 (54) Urządzenie stykowo-gaszeniowe łącznika
- B1 (11) **190362** (41) 1999 10 25 7(51) H01J 29/86
 H01J 31/00
 (21) 332942 (22) 1997 10 20
 (30) 96 60029476 1996 10 24 US
 (86) 1997 10 20 PCT/US97/18684
 (87) 1998 04 30 WO98/18151, PCT Gazette nr 17/98
 (72) Ghosh Asish, Gulati Suresh T.
 (73) CORNING INCORPORATED, Corning (US)
 (54) Bańka szklana kineskopu oraz sposób jej wytwarzania
- B1 (11) **190457** (41) 1999 08 02 7(51) H01R 4/48
 H01R 13/115
 (21) 324563 (22) 1998 01 29
 (72) Boćko Tadeusz, Dymek Marek, Marchlik Zygmunt, Mierzwa Kazimierz, Kojder Marek, Jakóbczyk Jerzy,
- Budzik Marek, Piotrowski Aleksander, Maliszewski Józef, Tutka Mieczysław
 (73) Predom-OBR Ośrodek Badawczo-Rozwojowy, Warszawa (PL); ZELMER, Rzeszów (PL)
 (54) Zacisk drutu z zestykem sprężystym
- B1 (11) **190456** (41) 1998 08 17 7(51) H02B 1/01
 H05K 7/18
 (21) 324813 (22) 1998 02 13
 (30) 97 9701688 1997 02 13 FR
 (72) Sigaut Jean-Claude, Combas Christian
 (73) LEGRAND, Limoges (FR); LEGRAND SNC, Limoges (FR)
 (54) Rama nośna, zwłaszcza do sprzętu elektrycznego
- B1 (11) **190403** (41) 2000 02 28 7(51) H02B 1/16
 H01H 33/66
 H01H 33/12
 (21) 328206 (22) 1998 08 25
 (72) Walczuk Eugeniusz, Lewandowski Bogusz, Zganiacz Stanisław, Hornung Piotr, Tomczak Dariusz, Waclawowicz Stanisław
 (73) HAPAM Poland Spółka z o.o., Łódź (PL)
 (54) Uziemnik prądu przemiennego
- B1 (11) **190546** (41) 1999 03 15 7(51) H02B 1/20
 H05K 7/18
 (21) 328452 (22) 1998 09 09
 (30) 97 29716229 1997 09 10 DE
 (72) Hoffmann Gerhard
 (73) Friedrich Lütze Elektro GmbH, Weinstadt (DE)
 (54) Stelaż szafy przyłączeniowej
- B1 (11) **190517** (41) 2000 03 27 7(51) H02B 1/22
 H01H 31/20
 (21) 328846 (22) 1998 09 23
 (72) Wnęk Maciej, Sekuła Robert, Fulczyk Marek, Ciechanowski Piotr
 (73) ABB Spółka z o.o., Warszawa (PL)
 (54) Urządzenie do wykonywania przełączeń w obwodach wysokonapięciowych
- B1 (11) **190619** (41) 2001 11 19 7(51) H02G 15/013
 F16L 5/02
 G02B 6/44
 (21) 344755 (22) 1999 06 15
 (30) 98 9814399 1998 07 03 GB
 (86) 1999 06 15 PCT/GB99/01898
 (87) 2000 01 13 WO00/02295, PCT Gazette nr 02/00
 (72) Dams Francis, Derijck Jan, Roosen Dirk, Vandeputte Filip
 (73) TYCO ELECTRONICS RAYCHEM NV, Kessel-Lo (BE)
 (54) Zespół uszczelniający otwór przepustowy i przechodzące przez niego przewody, zwłaszcza kable
- B1 (11) **190724** (41) 2001 06 04 7(51) H02K 5/24
 F16M 7/00
 (21) 342493 (22) 1999 02 12
 (30) 98 9804172 1998 02 28 GB
 (86) 1999 02 12 PCT/GB99/00449
 (87) 1999 09 02 WO99/44270, PCT Gazette nr 35/99
 (72) Lees John David
 (73) BROOK MOTORS LIMITED, Londyn (GB)
 (54) Podpora obudowy urządzenia rotacyjnego
- B1 (11) **190690** (41) 2001 01 29 7(51) H02K 7/14
 E21C 29/00
 (21) 334453 (22) 1999 07 15
 (72) Kusak Edward, Wysocki Stanisław, Serwotka Ryszard, Złotos Joachim, Suchoszek Jerzy, Nagas Zdzisław, Świdorski Leszek, Przybyłek Adam

(73) Zabrzeńskie Zakłady Mechaniczne Spółka Akcyjna, Zabrze (PL); Dąbrowska Fabryka Maszyn Elektrycznych DAMEL Spółka Akcyjna, Dąbrowa Górnicza (PL)
 (54) Przeciążeniowy wał napędowy silnika elektrycznego

B1 (11) **190691** (41) 2001 01 29 7(51) H02K 7/14
E21C 29/00

(21) 334454 (22) 1999 07 15

(72) Kusak Edward, Wysocki Stanisław, Serwotka Ryszard, Złotos Joachim, Suchoszek Jerzy, Nagas Zdzisław, Świdorski Leszek, Przybyłek Adam

(73) Zabrzeńskie Zakłady Mechaniczne Spółka Akcyjna, Zabrze (PL); Dąbrowska Fabryka Maszyn Elektrycznych DAMEL Spółka Akcyjna, Dąbrowa Górnicza (PL)

(54) Silnik elektryczny z przeciążeniowym wałem napędowym

B1 (11) **190475** (41) 1998 11 23 7(51) H02M 7/00
H02B 1/20
H02M 1/00
H05K 5/00

(21) 326183 (22) 1998 05 06

(30) 97 19719648 1997 05 09 DE

(72) Grossmann Walter, Herbst Ingo, Meyer Urs

(73) Bombardier Transportation GmbH, Berlin (DE)

(54) Moduł przekształtnikowy z półprzewodnikowymi przełącznikami energetycznymi i układem szynowym

B1 (11) **190621** (41) 1999 01 18 7(51) H02P 15/00
H02P 3/04
H02K 3/04

(21) 327296 (22) 1998 07 07

(30) 97 19730440 1997 07 16 DE

(72) Mayer Klaus, Ziepel Ottmar, Strauss Bernd

(73) Flender Tübingen GmbH, Tübingen (DE)

(54) Układ łącznika dla uruchamianego elektromagnetycznie zespołu konstrukcyjnego

B1 (11) **190410** (41) 2000 01 03 7(51) H03B 19/05
H03B 5/32

(21) 326992 (22) 1998 06 23

(72) Gniewińska Barbara, Nafalski Lucjan, Masiukiewicz Antoni

(73) Instytut Tele- i Radiotechniczny, Warszawa (PL)

(54) Sposób i układ do dobierania zakresu regulacji częstotliwości w generatorach kwarcowych

B1 (11) **190522** (41) 2001 06 04 7(51) H04B 10/13
(21) 336915 (22) 1999 12 01

(72) Bereś-Pawlik Elżbieta Maria, Abramski Krzysztof Marek

(73) Politechnika Wrocławska, Wrocław (PL)

(54) Sposób i układ transmisji wielokanałowej sygnałów optycznych ze zwielokrotnieniem długości fali

B1 (11) **190503** (41) 2001 04 09 7(51) H04N 7/167
(21) 341389 (22) 1998 12 23

(30) 97 97403150 1997 12 23 EP

(86) 1998 12 23 PCT/IB98/02139

(87) 1999 07 01 WO99/33271, PCT Gazette nr 26/99

(72) Tranchard Lionel, Declerck Christophe

(73) CANAL+SOCIETE ANONYME, Paris Cedex (FR)

(54) System transmisji cyfrowych sygnałów audiowizualnych

B1 (11) **190487** (41) 2000 11 20 7(51) H04Q 11/00
H03K 17/693
H04J 1/16
H04J 3/14
H04B 3/46
H04B 17/00

(21) 333218 (22) 1999 05 18

(72) Kołodziejczyk Zdzisław, Kruszyński Henryk

(73) Instytut Tele i Radiotechniczny, Warszawa (PL)

(54) Układ multiplexera wielokanałowego

B1 (11) **190585** (41) 1998 09 14 7(51) H05K 5/06
H02B 1/28
H02B 1/56

(21) 325149 (22) 1998 03 05

(30) 97 19709460 1997 03 07 DE

(72) Sielaff Michael, Czogalla Frank

(73) KRONE GmbH, Berlin (DE)

(54) Obudowa napowietrzna

INDEKS UDZIELONYCH PATENTÓW, WEDŁUG SYMBOLI MKP

Symbol MKP	Nr patentu	Symbol MKP	Nr patentu
1	2	1	2
A01G 31/00	190643	A24C 5/32	190488
A01G 9/02	190478*	A43B 13/22	190701*
A01G 9/10	190478	A43B 7/32	190701
A01H 5/00	190393*	A45D 40/26	190438
A01N 25/00	190378*	A47B 77/00	190387
A01N 25/00	190381*	A47B 96/06	190396
A01N 31/04	190536*	A47C 23/00	190480
A01N 31/16	190536	A47G 25/90	190516
A01N 47/36	190378	A47G 33/08	190630
A01N 47/36	190381	A47J 42/56	190601
A22B 5/00	190358	A47L 9/02	190589
A23B 7/148	190359*	A61B 10/00	190557
A23C 11/16	190545*	A61B 17/34	190398*
A23C 19/032	190537	A61B 17/58	190375
A23C 3/04	190545*	A61B 17/68	190375*
A23C 9/123	190537*	A61B 17/72	190375*
A23F 3/14	190670	A61B 18/18	190468*
A23G 9/00	190659	A61B 19/00	190597
A23G 9/00	190660	A61B 5/055	190639
A23G 9/00	190661	A61B 5/103	190460
A23G 9/02	190658	A61B 5/15	190398
A23G 9/02	190659*	A61F 13/08	190516*
A23G 9/02	190660*	A61F 13/15	190649*
A23G 9/02	190661*	A61F 13/53	190501*
A23L 1/05	190543	A61F 2/28	190486*
A23L 1/164	190530	A61F 2/34	190714*
A23L 1/30	190433*	A61F 5/00	190682
A23L 1/30	190474	A61F 7/00	190389
A23L 1/30	190526	A61G 5/00	190591*
A23L 1/317	190623	A61H 1/00	190355
A23L 2/44	190670*	A61H 39/00	190468*
A23L 2/52	190610*	A61J 1/00	190598
A23L 3/3418	190359	A61J 1/06	190427*
A23L 3/3472	190536*	A61J 1/06	190717*
A23L 3/349	190536*	A61J 1/06	190718*
A23N 12/00	190553	A61J 3/07	190382
A23P 1/12	190545	A61K 31/12	190495*

* Patent oznaczony więcej niż jednym symbolem klasyfikacyjnym. Ogłoszenie dotyczące tego patentu można znaleźć pod symbolem klasyfikacyjnym odpowiadającym numerowi bez gwiazdki.

1		2		1		2		1		2	
A61K	31/13	190580*	A61K	35/78	190715*	A61P	13/12	190663*	B01J	20/04	190720*
A61K	31/15	190723	A61K	38/00	190732*	A61P	15/00	190615*	B01J	20/30	190720*
A61K	31/155	190673*	A61K	38/04	190736*	A61P	19/10	190629*	B01J	8/40	190653
A61K	31/165	190673*	A61K	38/13	190420	A61P	23/02	190385*	B02C	19/12	190534
A61K	31/192	190733	A61K	38/13	190628*	A61P	25/00	190433*	B03B	13/00	190677
A61K	31/202	190526*	A61K	38/14	190418	A61P	25/00	190499*	B03B	5/18	190472*
A61K	31/205	190526*	A61K	38/17	190617*	A61P	25/00	190538*	B03B	5/20	190472
A61K	31/22	190637*	A61K	38/46	190645	A61P	25/00	190567*	B03D	1/006	190492
A61K	31/24	190483	A61K	38/48	190734*	A61P	25/00	190602*	B04C	3/04	190693
A61K	31/335	190499*	A61K	38/55	190617*	A61P	25/06	190733*	B04C	5/00	190542
A61K	31/34	190499*	A61K	39/275	190401*	A61P	25/18	190374*	B05D	1/32	190630*
A61K	31/36	190499*	A61K	39/29	190729	A61P	25/18	190721*	B07B	1/22	190553*
A61K	31/36	190710	A61K	39/295	190615*	A61P	25/22	190580*	B09B	3/00	190509
A61K	31/366	190540*	A61K	39/395	190617	A61P	25/24	190494*	B09C	1/00	190417
A61K	31/40	190495*	A61K	39/395	190663	A61P	29/00	190385*	B09C	1/08	190624*
A61K	31/41	190628*	A61K	47/02	190485	A61P	3/00	190498*	B21C	3/10	190687
A61K	31/415	190385*	A61K	47/18	190657*	A61P	3/02	190474*	B21D	51/44	190515
A61K	31/4184	190684*	A61K	47/26	190493*	A61P	3/10	190526*	B21J	13/06	190391*
A61K	31/42	190431*	A61K	47/26	190657*	A61P	31/04	190406*	B22C	1/02	190727*
A61K	31/429	190721*	A61K	47/36	190485*	A61P	31/04	190418*	B22D	17/30	190635
A61K	31/44	190377*	A61K	48/00	190445	A61P	31/12	190540*	B22D	21/04	190635*
A61K	31/44	190379*	A61K	48/00	190709*	A61P	35/00	190551*	B23B	1/00	190714
A61K	31/44	190494*	A61K	49/22	190452	A61P	37/00	190401*	B23B	27/14	190391*
A61K	31/44	190495*	A61K	7/00	190439*	A61P	37/02	190617*	B23B	5/46	190714*
A61K	31/44	190498*	A61K	7/00	190536*	A61P	5/05	190375*	B23H	5/06	190666
A61K	31/44	190622*	A61K	9/06	190603*	A61P	7/00	190734*	B24B	11/08	190668
A61K	31/44	190685*	A61K	9/08	190505*	A61P	7/02	190493*	B24B	29/04	190466
A61K	31/4427	190540*	A61K	9/10	190662	A61P	9/00	190629*	B24B	29/04	190467
A61K	31/445	190538*	A61K	9/107	190420*	A61P	9/10	190618*	B24B	33/08	190668*
A61K	31/445	190602*	A61K	9/127	190395*	A61P	9/10	190673*	B24B	39/04	190669
A61K	31/445	190602*	A61K	9/127	190628	A62B	18/00	190680	B24B	41/047	190361
A61K	31/445	190611*	A61K	9/127	190711	A62B	18/02	190512	B24B	47/16	190466*
A61K	31/4453	190673	A61K	9/14	190657	A62B	18/10	190442	B24B	47/16	190467*
A61K	31/4535	190551	A61K	9/14	190732	A62B	23/00	190533*	B24C	3/08	190667
A61K	31/454	190733*	A61K	9/16	190684	A62C	3/00	190577	B27N	3/04	190664
A61K	31/46	190567*	A61K	9/19	190493*	A62D	3/00	190471	B28B	1/28	190500
A61K	31/47	190441*	A61K	9/20	190599	A63F	13/00	190539	B29C	33/12	190388
A61K	31/4709	190540*	A61K	9/20	190735	A63F	9/02	190440	B29C	33/48	190678*
A61K	31/4709	190618	A61K	9/28	190684*	A63G	31/00	190513	B29C	44/58	190388*
A61K	31/495	190602*	A61K	9/48	190420*	B01D	1/28	190692	B29C	45/14	190388*
A61K	31/505	190489*	A61K	9/48	190562	B01D	3/32	190692*	B29C	45/14	190583*
A61K	31/505	190547*	A61K	9/50	190566	B01D	39/16	190533	B29C	47/02	190558
A61K	31/506	190540*	A61K	9/70	190376	B01D	53/047	190359*	B29C	69/00	190633*
A61K	31/5355	190673*	A61L	15/16	190649	B01D	53/48	190720	B29D	23/00	190633
A61K	31/545	190662*	A61L	15/60	190501	B01D	53/50	190432	B29D	9/00	190719*
A61K	31/55	190736*	A61L	27/32	190484	B01D	53/50	190656	B32B	15/06	190531
A61K	31/551	190374	A61M	39/10	190582	B01D	53/56	190656*	B32B	17/10	190563
A61K	31/56	190629*	A61M	5/00	190717	B01D	53/56	190656*	B32B	17/10	190583
A61K	31/63	190603	A61M	5/00	190718	B01D	61/14	190610*	B32B	17/10	190696
A61K	31/7068	190505	A61M	5/28	190427	B01F	11/04	190705*	B32B	23/04	190405*
A61K	31/7076	190493	A61N	2/02	190468	B01F	3/08	190395	B32B	27/12	190719
A61K	31/715	190397*	A61P	1/00	190494*	B01F	3/12	190384*	B32B	29/00	190607*
A61K	31/728	190385	A61P	11/00	190615*	B01F	7/00	190703*	B32B	31/16	190719*
A61K	35/20	190433	A61P	11/00	190685*	B01F	7/18	190395*	B32B	35/00	190696*
A61K	35/50	190404	A61P	11/00	190723*	B01F	7/22	190705	B32B	5/16	190405
A61K	35/78	190370	A61P	13/06	190483*	B01J	10/00	190703*	B41C	1/045	190716*

1		2		1		2		1		2	
B41F	35/00	190435	B66C	23/64	190713*	C04B	35/443	190443	C07D	401/04	190547*
B41F	9/10	190435*	B66C	23/74	190586	C04B	35/66	190654*	C07D	401/04	190602*
B41F	9/16	190435*	B66D	1/76	190549*	C04B	38/06	190459	C07D	401/06	190538*
B41M	1/10	190716*	B66D	5/08	190413	C04B	38/08	190727*	C07D	401/10	190685
B41N	1/06	190716	B66F	11/04	190713	C04B	41/45	190627*	C07D	401/12	190377
B60C	15/00	190671	B67D	1/04	190592	C05C	1/02	190428*	C07D	401/12	190540*
B60C	15/024	190671*	B67D	1/08	190470	C05C	1/02	190571*	C07D	401/12	190561*
B60D	1/06	190425	B67D	3/00	190609	C05G	3/00	190428	C07D	401/12	190602*
B60D	1/54	190425*	B67D	5/32	190365*	C05G	3/00	190571	C07D	403/12	190540*
B60J	10/02	190558*	C01B	25/32	190484*	C07C	217/12	190580	C07D	405/12	190561*
B60M	1/28	190552	C01B	25/32	190485*	C07C	233/33	190495*	C07D	405/12	190611
B60N	2/28	190700	C01B	25/32	190486	C07C	249/02	190726	C07D	405/14	190611*
B60N	2/44	190700*	C01B	31/02	190610	C07C	251/04	190726*	C07D	409/14	190622*
B60N	2/46	190704	C01B	31/14	190448	C07C	255/00	190614	C07D	413/10	190431
B60T	11/20	190569	C01B	31/24	190703*	C07C	255/38	190614*	C07D	413/12	190622
B60T	11/236	190569*	C01B	33/158	190511	C07C	259/06	190637	C07D	413/14	190431*
B60T	13/565	190550	C01C	1/04	190731	C07C	311/08	190620	C07D	417/12	190540*
B60T	13/573	190550*	C01F	11/18	190703	C07C	311/29	190620*	C07D	417/12	190721
B61C	9/38	190368	C01F	5/40	190519*	C07C	401/00	190579	C07D	451/04	190567
B61D	13/00	190368*	C01G	1/10	190519*	C07C	49/84	190495*	C07D	471/04	190379
B61D	15/00	190552*	C02F	1/04	190692*	C07D	207/00	190498	C07D	471/10	190602*
B61D	15/02	190586*	C02F	1/52	190544*	C07D	207/16	190498*	C07D	487/04	190489*
B61D	15/06	190686*	C02F	1/58	190624	C07D	209/12	190495*	C07D	487/04	190736*
B61F	1/10	190686	C02F	1/62	190455	C07D	211/58	190602*	C07D	491/04	190685*
B61F	3/04	190368*	C02F	1/72	190544*	C07D	211/70	190494	C07D	491/056	190640*
B61F	5/22	190447	C02F	11/00	190380	C07D	213/50	190495	C07D	491/107	190538
B61G	11/12	190525	C03B	37/02	190560*	C07D	215/56	190441	C07D	493/04	190422
B62B	3/04	190576*	C03B	37/95	190565*	C07D	237/28	190406	C07D	493/04	190640*
B62B	5/02	190591*	C03B	9/453	190706	C07D	237/28	190695	C07D	498/04	190736*
B62D	55/065	190386	C03C	17/34	190595	C07D	239/34	190561	C07F	1/58	190544
B62D	55/075	190386*	C03C	17/36	190502	C07D	239/42	190547	C07H	15/04	190397*
B62D	55/075	190591	C03C	25/20	190560*	C07D	239/42	190620*	C07H	19/01	190397*
B62D	55/08	190386*	C03C	27/10	190583*	C07D	239/46	190547*	C07J	41/00	190629
B63B	21/16	190549	C03C	27/12	190563*	C07D	239/46	190561*	C07K	14/065	190401*
B63G	7/00	190712	C03C	27/12	190655*	C07D	239/52	190561*	C07K	16/18	190709*
B63H	25/38	190681	C03C	27/12	190696*	C07D	239/60	190561*	C07K	19/00	190617*
B63J	2/14	190683*	C03C	3/087	190578	C07D	239/94	190489	C07K	5/00	190498*
B64C	27/46	190678	C03C	3/087	190600*	C07D	251/60	190496	C07K	5/023	190736
B65B	35/22	190412*	C03C	3/087	190655*	C07D	257/02	190548	C08B	37/00	190397
B65D	19/42	190576*	C03C	3/087	190697	C07D	295/14	190602	C08F	120/56	190672
B65D	41/32	190365*	C03C	3/087	190730*	C07D	307/32	190620*	C08F	2/16	190672*
B65D	55/02	190365	C03C	4/02	190600	C07D	307/46	190495*	C08F	2/48	190672*
B65D	81/32	190598*	C03C	4/02	190655	C07D	307/79	190499*	C08F	220/06	190439
B65D	85/82	190648*	C03C	4/02	190730	C07D	307/88	190499	C08F	220/28	190384
B65D	85/88	190648	C03C	4/08	190578*	C07D	309/32	190540	C08F	220/60	190439*
B65G	15/42	190535	C03C	4/08	190600*	C07D	309/38	190540*	C08G	63/80	190528
B65G	23/06	190363*	C03C	4/08	190730*	C07D	313/08	190499*	C08G	77/02	190511*
B65G	23/44	190490	C04B	16/06	190446	C07D	317/46	190499*	C08J	11/04	190481
B65G	53/00	190581	C04B	16/06	190627	C07D	317/58	190640	C08J	11/06	190528*
B65G	57/28	190412	C04B	16/08	190446*	C07D	319/08	190499*	C08J	3/28	190634*
B65G	7/02	190576	C04B	18/12	190646	C07D	319/18	190499*	C08J	7/04	190529*
B65H	29/38	190412*	C04B	24/24	190419	C07D	327/04	190573	C08K	5/098	190399*
B66B	11/02	190479	C04B	28/24	190511*	C07D	327/04	190574	C08L	25/10	190450*
B66B	9/04	190479*	C04B	33/04	190372*	C07D	333/22	190495*	C08L	27/06	190399
B66C	13/54	190570	C04B	35/043	190654	C07D	333/24	190637*	C08L	27/06	190450
B66C	23/50	190586*	C04B	35/18	190727	C07D	401/00	190498*	C08L	27/06	190506

1		2		1		2		1		2	
C08L	53/02	190450*	C22C	1/05	190605*	E21B	7/20	190390	F23B	1/22	190409
C08L	55/02	190450*	C22C	1/10	190371	E21C	25/10	190590*	F23D	14/46	190369
C08L	97/00	190453*	C22C	1/10	190605	E21C	27/24	190642	F23G	5/027	190509*
C08S	3/08	190453*	C22C	19/07	190565	E21C	29/00	190690*	F23J	11/00	190465
C09C	3/04	190384*	C22C	21/02	190504	E21C	29/00	190691*	F23J	15/02	190656*
C09D	133/08	190541	C22F	1/10	190565*	E21C	29/14	190518*	F23L	1/00	190421*
C09D	175/02	190541*	C23C	16/32	190391	E21C	35/12	190518	F24F	11/02	190689
C09D	5/03	190572	C23C	16/452	190391*	E21C	35/19	190482*	F24H	1/10	190587
C09D	5/08	190665*	C23C	4/12	190514	E21C	35/197	190482	F24H	1/24	190421
C09J	123/08	190634	C23F	11/10	190665	E21C	39/00	190641	F25D	23/06	190651
C09J	131/04	190634*	C25B	9/00	190610*	E21C	41/00	190694*	F25D	25/02	190524
C09J	9/00	190634*	C25B	9/00	190638	E21C	47/00	190590	F25J	1/00	190683*
C09K	15/00	190665*	D01D	5/08	190708	E21D	11/14	190722	F25J	3/00	190683*
C10G	11/04	190725	D01D	5/18	190708*	E21D	21/00	190476	F26B	3/12	190519
C10M	173/02	190604	D04H	1/58	190529	E21D	21/00	190676	F27D	3/16	190462
C10M	173/02	190632	D05B	33/00	190568	E21D	5/12	190360	F28D	1/047	190383
C11D	17/00	190559	D05B	35/00	190568*	E21F	13/02	190363	F28D	1/053	190606
C11D	3/48	190715	D06M	13/224	190560	E21F	15/00	190356	F28D	13/00	190653*
C11D	3/50	190715*	D07B	3/00	190523	E21F	15/00	190636	F28D	7/04	190383*
C12C	11/11	190491	D21F	1/00	190527	E21F	17/18	190357	F41F	3/042	190593
C12C	12/00	190491*	D21H	11/12	190453	E21F	3/00	190554	F41H	1/02	190608
C12G	3/00	190510	D21H	17/02	190453*	E21F	5/00	190444	G01B	21/00	190357*
C12G	3/06	190510*	D21H	17/69	190372	F02F	7/00	190698*	G01D	7/12	190364*
C12N	1/21	190430*	E01C	11/16	190464	F03G	3/08	190644	G01J	5/10	190699
C12N	15/12	190709	E01H	5/06	190613	F16B	13/02	190707	G01J	5/62	190699*
C12N	15/38	190615	E02D	1/00	190507*	F16B	25/10	190626	G01K	11/32	190584
C12N	15/39	190401*	E03B	11/14	190647*	F16B	37/04	190702	G01K	7/34	190473
C12N	15/44	190615*	E03B	3/03	190647*	F16B	39/22	190596	G01N	15/08	190508
C12N	15/53	190393*	E03F	5/10	190647	F16C	32/06	190469	G01N	21/17	190699*
C12N	15/53	190430*	E04B	1/84	190531*	F16C	33/10	190469*	G01N	33/03	190416
C12N	15/54	190393*	E04B	2/86	190575	F16C	9/02	190698	G01N	33/12	190358*
C12N	15/54	190430	E04B	9/18	190702*	F16D	65/04	190408	G01N	33/24	190507
C12N	15/54	190709*	E04C	3/07	190702*	F16D	65/38	190400	G01N	33/24	190508*
C12N	15/55	190393*	E04G	17/06	190575*	F16F	9/04	190701*	G01N	33/573	190612*
C12N	15/57	190734	E04H	17/16	190497	F16F	9/48	190525*	G01R	31/08	190414
C12N	15/60	190430*	E04H	4/10	190555*	F16F	9/50	190525*	G01R	5/10	190436
C12N	15/77	190430*	E04H	4/14	190555	F16J	15/08	190652	G01R	5/10	190437
C12N	15/82	190393	E05B	15/02	190434	F16J	15/14	190596*	G01S	13/06	190458
C12N	15/86	190401	E05B	21/06	190625*	F16J	15/53	190367	G01S	13/72	190458*
C12N	5/10	190393*	E05B	47/06	190625	F16K	31/385	190449	G01V	1/00	190641*
C12N	5/10	190709*	E05B	73/00	190461	F16K	31/40	190449*	G01V	1/22	190357*
C12N	9/12	190709*	E05B	9/00	190373	F16K	5/06	190564	G01V	9/00	190507*
C12N	9/14	190532	E05D	1/06	190424	F16K	5/06	190674	G02B	6/44	190619*
C12N	9/16	190612*	E05D	15/06	190728*	F16K	5/06	190675	G05D	25/00	190415
C12N	9/64	190404*	E05F	15/14	190426	F16L	15/04	190596*	G06F	3/16	190364*
C12N	9/64	190734*	E05F	15/14	190728	F16L	23/14	190688	G06K	13/07	190588
C12P	13/08	190430*	E05F	15/20	190423*	F16L	3/08	190707*	G06T	9/00	190364*
C12Q	1/46	190612	E05F	3/22	190423	F16L	5/02	190619*	G07C	5/00	190588*
C12R	1/15	190430*	E06B	5/16	190563*	F16L	51/02	190688*	G08B	17/10	190407
C21D	9/04	190411	E06B	9/323	190556*	F16M	1/025	190698*	G08C	15/00	190426*
C22B	15/00	190429*	E06B	9/42	190679	F16M	7/00	190724*	G08C	21/00	190364*
C22B	3/06	190429	E06B	9/42	190689*	F17C	3/02	190683	G09B	21/00	190364
C22B	3/08	190594*	E06B	9/52	190556	F21S	8/00	190616*	G09F	1/12	190451
C22B	3/42	190594	E06B	9/56	190679*	F21V	25/12	190394	G09F	11/00	190631
C22B	7/00	190463	E21B	17/00	190476*	F21W	111:00	190616*	G09F	13/04	190451*
C22C	1/05	190371*	E21B	43/27	190694	F22B	31/00	190653*	G09F	13/04	190616

1		2		1		2	
G09F	15/00	190451*	H02G	15/013	190619		
G09F	9/37	190631*	H02G	3/30	190707*		
G10K	11/16	190531*	H02J	13/00	190426*		
G11C	11/00	190392	H02K	3/04	190621*		
H01B	1/24	190607	H02K	5/24	190724		
H01F	27/06	190650	H02K	7/14	190690		
H01F	27/14	190520*	H02K	7/14	190691		
H01F	27/14	190521*	H02M	1/00	190475*		
H01F	27/33	190520	H02M	7/00	190475		
H01F	27/33	190521	H02P	15/00	190621		
H01F	38/38	190477	H02P	3/04	190621*		
H01G	4/33	190454	H03B	19/05	190410		
H01H	31/20	190517*	H03B	5/32	190410*		
H01H	33/12	190403*	H03K	17/693	190487*		
H01H	33/66	190366	H04B	10/13	190522		
H01H	33/66	190403*	H04B	17/00	190487*		
H01H	33/666	190402	H04B	3/46	190487*		
H01J	29/86	190362	H04B	3/54	190426*		
H01J	31/00	190362*	H04J	1/16	190487*		
H01Q	7/00	190468*	H04J	3/14	190487*		
H01R	13/115	190457*	H04N	7/14	190539*		
H01R	4/48	190457	H04N	7/167	190503		
H02B	1/01	190456	H04Q	11/00	190487		
H02B	1/16	190403	H05B	1/02	190584*		
H02B	1/20	190475*	H05K	5/00	190475*		
H02B	1/20	190546	H05K	5/06	190585		
H02B	1/22	190517	H05K	7/18	190456*		
H02B	1/28	190585*	H05K	7/18	190546*		
H02B	1/56	190585*	H05K	9/00	190607*		

INDEKS NUMEROWY
UDZIELONYCH PATENTÓW

Nr patentu	Symbol MKP	Nr patentu	Symbol MKP
1	2	1	2
190355	A61H 1/00	190374	A61K 31/551
190356	E21F 15/00	190375	A61B 17/58
190357	E21F 17/18	190376	A61K 9/70
190358	A22B 5/00	190377	C07D 401/12
190359	A23L 3/3418	190378	A01N 47/36
190360	E21D 5/12	190379	C07D 471/04
190361	B24B 41/047	190380	C02F 11/00
190362	H01J 29/86	190381	A01N 47/36
190363	E21F 13/02	190382	A61J 3/07
190364	G09B 21/00	190383	F28D 1/047
190365	B65D 55/02	190384	C08F 220/28
190366	H01H 33/66	190385	A61K 31/728
190367	F16J 15/53	190386	B62D 55/065
190368	B61C 9/38	190387	A47B 77/00
190369	F23D 14/46	190388	B29C 33/12
190370	A61K 35/78	190389	A61F 7/00
190371	C22C 1/10	190390	E21B 7/20
190372	D21H 17/69	190391	C23C 16/32
190373	E05B 9/00	190392	G11C 11/00

1		2		1		2	
190393	C12N	15/82	190449	F16K	31/385		
190394	F21V	25/12	190450	C08L	27/06		
190395	B01F	3/08	190451	G09F	1/12		
190396	A47B	96/06	190452	A61K	49/22		
190397	C08B	37/00	190453	D21H	11/12		
190398	A61B	5/15	190454	H01G	4/33		
190399	C08L	27/06	190455	C02F	1/62		
190400	F16D	65/38	190456	H02B	1/01		
190401	C12N	15/86	190457	H01R	4/48		
190402	H01H	33/666	190458	G01S	13/06		
190403	H02B	1/16	190459	C04B	38/06		
190404	A61K	35/50	190460	A61B	5/103		
190405	B32B	5/16	190461	E05B	73/00		
190406	C07D	237/28	190462	F27D	3/16		
190407	G08B	17/10	190463	C22B	7/00		
190408	F16D	65/04	190464	E01C	11/16		
190409	F23B	1/22	190465	F23J	11/00		
190410	H03B	19/05	190466	B24B	29/04		
190411	C21D	9/04	190467	B24B	29/04		
190412	B65G	57/28	190468	A61N	2/02		
190413	B66D	5/08	190469	F16C	32/06		
190414	G01R	31/08	190470	B67D	1/08		
190415	G05D	25/00	190471	A62D	3/00		
190416	G01N	33/03	190472	B03B	5/20		
190417	B09C	1/00	190473	G01K	7/34		
190418	A61K	38/14	190474	A23L	1/30		
190419	C04B	24/24	190475	H02M	7/00		
190420	A61K	38/13	190476	E21D	21/00		
190421	F24H	1/24	190477	H01F	38/38		
190422	C07D	493/04	190478	A01G	9/10		
190423	E05F	3/22	190479	B66B	11/02		
190424	E05D	1/06	190480	A47C	23/00		
190425	B60D	1/06	190481	C08J	11/04		
190426	E05F	15/14	190482	E21C	35/197		
190427	A61M	5/28	190483	A61K	31/24		
190428	C05G	3/00	190484	A61L	27/32		
190429	C22B	3/06	190485	A61K	47/02		
190430	C12N	15/54	190486	C01B	25/32		
190431	C07D	413/10	190487	H04Q	11/00		
190432	B01D	53/50	190488	A24C	5/32		
190433	A61K	35/20	190489	C07D	239/94		
190434	E05B	15/02	190490	B65G	23/44		
190435	B41F	35/00	190491	C12C	11/11		
190436	G01R	5/10	190492	B03D	1/006		
190437	G01R	5/10	190493	A61K	31/7076		
190438	A45D	40/26	190494	C07D	211/70		
190439	C08F	220/06	190495	C07D	213/50		
190440	A63F	9/02	190496	C07D	251/60		
190441	C07D	215/56	190497	E04H	17/16		
190442	A62B	18/10	190498	C07D	207/00		
190443	C04B	35/443	190499	C07D	307/88		
190444	E21F	5/00	190500	B28B	1/28		
190445	A61K	48/00	190501	A61L	15/60		
190446	C04B	16/06	190502	C03C	17/36		
190447	B61F	5/22	190503	H04N	7/167		
190448	C01B	31/14	190504	C22C	21/02		

1	2	1	2	1	2	1	2
190505	A61K 31/7068	190561	C07D 239/34	190617	A61K 39/395	190673	A61K 31/4453
190506	C08L 27/06	190562	A61K 9/48	190618	A61K 31/4709	190674	F16K 5/06
190507	G01N 33/24	190563	B32B 17/10	190619	H02G 15/013	190675	F16K 5/06
190508	G01N 15/08	190564	F16K 5/06	190620	C07C 311/08	190676	E21D 21/00
190509	B09B 3/00	190565	C22C 19/07	190621	H02P 15/00	190677	B03B 13/00
190510	C12G 3/00	190566	A61K 9/50	190622	C07D 413/12	190678	B64C 27/46
190511	C01B 33/158	190567	C07D 451/04	190623	A23L 1/317	190679	E06B 9/42
190512	A62B 18/02	190568	D05B 33/00	190624	C02F 1/58	190680	A62B 18/00
190513	A63G 31/00	190569	B60T 11/20	190625	E05B 47/06	190681	B63H 25/38
190514	C23C 4/12	190570	B66C 13/54	190626	F16B 25/10	190682	A61F 5/00
190515	B21D 51/44	190571	C05G 3/00	190627	C04B 16/06	190683	F17C 3/02
190516	A47G 25/90	190572	C09D 5/03	190628	A61K 9/127	190684	A61K 9/16
190517	H02B 1/22	190573	C07D 327/04	190629	C07J 41/00	190685	C07D 401/10
190518	E21C 35/12	190574	C07D 327/04	190630	A47G 33/08	190686	B61F 1/10
190519	F26B 3/12	190575	E04B 2/86	190631	G09F 11/00	190687	B21C 3/10
190520	H01F 27/33	190576	B65G 7/02	190632	C10M 173/02	190688	F16L 23/14
190521	H01F 27/33	190577	A62C 3/00	190633	B29D 23/00	190689	F24F 11/02
190522	H04B 10/13	190578	C03C 3/087	190634	C09J 123/08	190690	H02K 7/14
190523	D07B 3/00	190579	C07C 401/00	190635	B22D 17/30	190691	H02K 7/14
190524	F25D 25/02	190580	C07C 217/12	190636	E21F 15/00	190692	B01D 1/28
190525	B61G 11/12	190581	B65G 53/00	190637	C07C 259/06	190693	B04C 3/04
190526	A23L 1/30	190582	A61M 39/10	190638	C25B 9/00	190694	E21B 43/27
190527	D21F 1/00	190583	B32B 17/10	190639	A61B 5/055	190695	C07D 237/28
190528	C08G 63/80	190584	G01K 11/32	190640	C07D 317/58	190696	B32B 17/10
190529	D04H 1/58	190585	H05K 5/06	190641	E21C 39/00	190697	C03C 3/087
190530	A23L 1/164	190586	B66C 23/74	190642	E21C 27/24	190698	F16C 9/02
190531	B32B 15/06	190587	F24H 1/10	190643	A01G 31/00	190699	G01J 5/10
190532	C12N 9/14	190588	G06K 13/07	190644	F03G 3/08	190700	B60N 2/28
190533	B01D 39/16	190589	A47L 9/02	190645	A61K 38/46	190701	A43B 7/32
190534	B02C 19/12	190590	E21C 47/00	190646	C04B 18/12	190702	F16B 37/04
190535	B65G 15/42	190591	B62D 55/075	190647	E03F 5/10	190703	C01F 11/18
190536	A01N 31/16	190592	B67D 1/04	190648	B65D 85/88	190704	B60N 2/46
190537	A23C 19/032	190593	F41F 3/042	190649	A61L 15/16	190705	B01F 7/22
190538	C07D 491/107	190594	C22B 3/42	190650	H01F 27/06	190706	C03B 9/453
190539	A63F 13/00	190595	C03C 17/34	190651	F25D 23/06	190707	F16B 13/02
190540	C07D 309/32	190596	F16B 39/22	190652	F16J 15/08	190708	D01D 5/08
190541	C09D 133/08	190597	A61B 19/00	190653	B01J 8/40	190709	C12N 15/12
190542	B04C 5/00	190598	A61J 1/00	190654	C04B 35/043	190710	A61K 31/36
190543	A23L 1/05	190599	A61K 9/20	190655	C03C 4/02	190711	A61K 9/127
190544	C07F 1/58	190600	C03C 4/02	190656	B01D 53/50	190712	B63G 7/00
190545	A23P 1/12	190601	A47J 42/56	190657	A61K 9/14	190713	B66F 11/04
190546	H02B 1/20	190602	C07D 295/14	190658	A23G 9/02	190714	B23B 1/00
190547	C07D 239/42	190603	A61K 31/63	190659	A23G 9/00	190715	C11D 3/48
190548	C07D 257/02	190604	C10M 173/02	190660	A23G 9/00	190716	B41N 1/06
190549	B63B 21/16	190605	C22C 1/10	190661	A23G 9/00	190717	A61M 5/00
190550	B60T 13/565	190606	F28D 1/053	190662	A61K 9/10	190718	A61M 5/00
190551	A61K 31/4535	190607	H01B 1/24	190663	A61K 39/395	190719	B32B 27/12
190552	B60M 1/28	190608	F41H 1/02	190664	B27N 3/04	190720	B01D 53/48
190553	A23N 12/00	190609	B67D 3/00	190665	C23F 11/10	190721	C07D 417/12
190554	E21F 3/00	190610	C01B 31/02	190666	B23H 5/06	190722	E21D 11/14
190555	E04H 4/14	190611	C07D 405/12	190667	B24C 3/08	190723	A61K 31/15
190556	E06B 9/52	190612	C12Q 1/46	190668	B24B 11/08	190724	H02K 5/24
190557	A61B 10/00	190613	E01H 5/06	190669	B24B 39/04	190725	C10G 11/04
190558	B29C 47/02	190614	C07C 255/00	190670	A23F 3/14	190726	C07C 249/02
190559	C11D 17/00	190615	C12N 15/38	190671	B60C 15/00	190727	C04B 35/18
190560	D06M 13/224	190616	G09F 13/04	190672	C08F 120/56	190728	E05F 15/14

1	2	1	2
190729	A61K 39/29	190733	A61K 31/192
190730	C03C 4/02	190734	C12N 15/57
190731	C01C 1/04	190735	A61K 9/20
190732	A61K 9/14	190736	C07K 5/023

339

TŁUMACZENIA PATENTÓW EUROPEJSKICH

Poniższe zestawienie zawiera kolejno: datę publikacji o udzieleniu lub zmianie patentu europejskiego, rok wydania i numer Europejskiego Biuletynu Patentowego, w którym ogłoszono o udzieleniu lub zmianie patentu, numer i kod rodzaju patentu europejskiego.

(97) 20.07.2005	2005/29	EP 1475277 B1
(97) 27.07.2005	2005/30	EP 1464262 B1
(97) 19.10.2005	2005/42	EP 1462654 B1

340

DECYZJE O ODMOWIE UDZIELENIA PATENTU
(wydane po ogłoszeniu o zgłoszeniu)

Poniższe zestawienie zawiera kolejno: numer zgłoszenia wynalazku oraz numer i rok wydania Biuletynu Urzędu Patentowego, w którym zgłoszenie zostało ogłoszone (dla zgłoszeń wydzielonych umieszczono w nawiasie numer zgłoszenia macierzystego).

323339	12/98	330986	04/00
323515	12/98	331124	16/00
324233	15/99	331311	17/00
324304	16/98	331312	17/00
324545	16/99	331394	17/00
324845	18/99	331551	18/00
324983	18/98	331882	17/99
325033	18/99	331945	18/99
325390	20/98	332052	20/00
325395	20/98	332124	20/00
325419	15/98	332186	18/99
325991	22/98	332589	21/99
326346	24/98	332986	24/00
326483	25/98	332987	24/00
326598	25/99	333044	24/00
326832	02/99	333085	24/00
326880	26/98	333167	25/99
327367	02/00	333512	25/00
327563	03/99	333606	26/00
327654	03/99	334111	01/01
327751	03/00	334250	04/00
328029	04/00	334469	03/00
328445	05/99	334664	03/01
328788	07/99	334863	07/00
328980	08/00	335030	07/00
329413	07/99	335688	10/00
329423	10/99	336042	12/00
329439	10/99	336314	13/00
329787	11/99	336584	14/00
329980	12/00	336615	11/01
330304	13/99	336692	14/00
330454	14/99	336701	14/00
330455	14/99	336798	15/00
330457	14/99	336859	12/01
330592	14/99	336941	15/00
330759	11/99	337003	16/00
330760	11/99	337060	16/00

337223	17/00	340430	04/01
337888	19/00	340555	04/01
337947	19/00	340674	04/01
337992	20/00	340684	05/01
338381	22/00	341331	08/01
338453	23/00	341379	08/01
338513	23/00	341383	08/01
338554	23/00	341575	09/01
338575	23/00	341631	03/02
338702	24/00	342149	05/02
338778	24/00	342870	08/01
338947	25/00	342888	15/01
338948	25/00	342977	08/02
339055	25/00	343263	16/01
339175	25/00	343868	19/01
339371	26/00	346569	04/02
339616	01/01	350432	26/02
339920	02/01	354657	03/04
340080	02/01	355748	10/04
340298	03/01	361696(329411)	07/99
340415	25/01		

341

DECYZJE O UMORZENIU POSTĘPOWANIA
(wydane po ogłoszeniu o zgłoszeniu)

Poniższe zestawienie zawiera kolejno: numer zgłoszenia wynalazku oraz numer i rok wydania Biuletynu Urzędu Patentowego, w którym zgłoszenie zostało ogłoszone (dla zgłoszeń wydzielonych umieszczono w nawiasie numer zgłoszenia macierzystego).

319286	21/98	336504	11/01
321856	05/98	336640	14/00
323612	13/98	336667	14/00
325032	18/99	336944	15/00
325276	15/98	337367	17/00
325402	15/98	337727	18/00
325431	20/99	338031	20/00
325683	21/98	338190	21/00
325889	22/99	338474	23/00
325931 ¹⁾	22/99	338574	23/00
326768	26/99	338686	24/00
327218	02/00	338896	24/00
327481	02/99	339174	25/00
328111	05/99	339214	25/00
328554	09/99	339565	26/00
329752	11/00	340304	03/01
330330	13/00	340468	04/01
330343	15/99	340791	05/01
330875	12/99	341069	07/01
330876	12/99	341237	07/01
330877	12/99	341339	08/01
331137	16/00	341360	08/01
331725	19/99	341789	04/02
331841 ¹⁾	19/00	341940	10/01
332262	21/99	342038	11/01
332528	22/00	342250	06/02
332584	22/00	342313	12/01
332841	23/00	342492	12/01
333649	01/00	342566	13/01
334319	02/01	343175	16/01
334501	05/00	343191	16/01
335204	07/00	343679	18/01
335356	06/01	344743	24/01
335644	10/00	346149	03/02
336340	10/00	346816	20/01

347575	08/02	362005	21/04
348756	12/02	362702	22/04
349003	13/02	363053	23/04
350547	26/02	363127	09/05
351581	15/02	364025	24/04
352612	17/03	364629	25/04
352621	18/03	365427	01/05
352778	18/03	365453	01/05
353399	23/03	365557	01/05
353892(322642)04/98		365575	01/05
354681	03/04	365985	02/05
358486	16/04	366009	02/05
361304	20/04	366066	02/05
361466	20/04		

^{u)} zgłoszenie będzie rozpatrywane jako zgłoszenie wzoru użytkowego

342

DECYZJE STWIERDZAJĄCE WYGAŚNIĘCIE DECYZJI O UDZIELENIU PATENTU

Poniższe zestawienie zawiera kolejno: numer zgłoszenia wynalazku oraz numer i rok wydania Biuletynu Urzędu Patentowego, w którym zgłoszenie zostało ogłoszone (dla zgłoszeń wydzielonych umieszczono w nawiasie numer zgłoszenia macierzystego).

323078	05/98	333630	01/00
326885	22/98	333832	02/00
327657	26/98	334284	04/00
327680	04/99	334307	02/01
328141	04/99	334508	18/00
328439	06/00	334511	03/01
329581	10/00	334537	03/01
330095	12/00	334665	03/01
330389	13/00	335042	05/01
330487	14/99	335719	08/00
331138	17/00	335806	11/00
331423	15/99	335892	11/00
331451	16/99	336185	09/01
331671	18/00	336361	10/01
331914	20/00	336385	13/00
332096	20/00	336998	16/00
332170	20/00	337403	14/01
332611	20/99	340640	04/01
332808	23/00	343257	16/01
332984	24/00		

343

WPISY I ZMIANY W REJESTRZE PATENTOWYM (nie uwzględnione w innych samodzielnych ogłoszeniach)

Poniższe zestawienie zawiera kolejno: kod rodzaju patentu, numer patentu, datę wpisu, oznaczenie rubryki, w której dokonano wpisu lub zmiany oraz treść wpisu. Poszczególne rubryki rejestru patentowego zawierają następujące dane:

- rubryka A - nazwisko i imię lub nazwę oraz adres uprawnionego z patentu, z podaniem nazwy kraju,
- rubryka B - tytuł wynalazku,
- rubryka C - nazwisko i imię twórcy wynalazku oraz jego miejsce zamieszkania (miejscowość, kraj),
- rubryka D - prawa ograniczające patent (licencje, prawo korzystania z wynalazku, oświadczenie o licencji otwartej),
- rubryka E - wpisy uzupełniające stan prawny patentu (patenty dodatkowe, przejście patentu dodatkowego w patent),
- rubryka F - wnioski i sprzeciwy oraz decyzje wydane w wyniku ich rozpoznania, (adnotacje),

rubryka G - data unieważnienia lub data i przyczyna wygaśnięcia patentu.

Uwaga: Publikacji podlegają: zmiana uprawnionego, twórcy, zmiana nazwy uprawnionego, prawa ograniczające patent, sprostowania istotnych pomyłek.

(B1) 17274 2005 09 28 A. Wprowadzono zmianą uprawnionego przez wykreślenie wpisu: Ośrodek Badawczo-Rozwojowy Budownictwa Górniczego „BUDOKOP”, Mysłówice, Polska i dokonanie wpisu: Przedsiębiorstwo Produkcyjno-Handlowo-Usługowe „WITMET” Spółka z o.o., Witkowice, Polska

(B1) 175405 2005 09 28 A. Wprowadzono zmianę nazwy uprawnionego przez wykreślenie wpisu: Legrand FAEL" Spółka z o.o., Żąbkowice Śląskie, Polska i dokonanie wpisu: Legrand Polska Spółka z o.o., Żąbkowice Śląskie, Polska.

(B1) 178217 2005 09 28 A. Wprowadzono zmianą uprawnionego przez wykreślenie wpisu: LEIF PERSSON PLANT 1 LOMMA AB, Lomma, Szwecja i dokonanie wpisu: Mellansvenska Maskinuthyrningar AB, Solna, Szwecja.

(B1) 179319 2005 09 14 A. Wprowadzono zmianą uprawnionego przez wykreślenie wpisu: BP Corporation North America Inc., Chicago, Stany Zjednoczone Ameryki i dokonanie wpisu: Propex Fabrics Inc., Austell, Stany Zjednoczone Ameryki.

(B1) 180550 2005 09 14 A. Wprowadzono zmianą siedziby uprawnionego przez wykreślenie wpisu: Dinh Ngoc Minh, Ranheim, Norwegia i dokonanie wpisu: Dinh Ngoc Minh, Oslo, Norwegia.

(B1) 180550 2005 09 14 A. Wprowadzono zmianą uprawnionego przez wykreślenie wpisu: Dinh Ngoc Minh, Oslo, Norwegia i dokonanie wpisu: INaBILLION AS, Nespya, Norwegia.

(B1) 182898 2005 09 14 A. Wprowadzono zmianą nazwy uprawnionego przez wykreślenie wpisu: COCENSYS, INC., Irvine, Stany Zjednoczone Ameryki i dokonanie wpisu: Purdue Pharma Ltd., Irvine, Stany Zjednoczone Ameryki.

(B1) 182898 2005 09 14 A. Wprowadzono zmianą uprawnionego przez wykreślenie wpisu: Purdue Pharma Ltd., Irvine, Stany Zjednoczone Ameryki i dokonanie wpisu: Euro-Celtique S.A., Luksemburg, Luksemburg.

(B1) 185266 2005 09 28 A. Wprowadzono zmianą siedziby uprawnionego przez wykreślenie wpisu: Centralne Laboratorium Przemysłu Ziemiaczanego, Luboń, Polska i dokonanie wpisu: Centralne Laboratorium Przemysłu Ziemiaczanego, Poznań, Polska.

(B1) 186074 2005 09 14 A. Wprowadzono zmianą uprawnionego przez wykreślenie wpisu: Zymogenetics Inc., Seattle, Stany Zjednoczone Ameryki; Pharmaceutical Proteins Ltd., Edinburgh, Wielka Brytania i dokonanie wpisu: PPL Therapeutics (Scotland) Limited, Edinburgh, Wielka Brytania

(B1) 186074 2005 09 14 A. Wprowadzono zmianą uprawnionego przez wykreślenie wpisu: PPL Therapeutics (Scotland) Limited, Edinburgh, Wielka Brytania i dokonanie wpisu: Pharming Intellectual Property BV, Leiden, Holandia.

(B1) 186742 2005 09 14 A. Wprowadzono zmianą uprawnionego przez wykreślenie wpisu: IMPHY S.A. (Societe Anonyme), Immeuble „La Pacific" 11/13 Cours Valmy, La Defense 7, 92800 Puteaux, Francja i dokonanie wpisu: IMPHY UGINE PRECISION, Puteaux, Francja.

(B1) 186742 2005 09 14 A. Wprowadzono zmianą uprawnionego przez wykreślenie wpisu: IMPHY UGINE PRECISION, Puteaux, Francja i dokonanie wpisu: IMPHY ALLOYS, Puteaux, Francja.

(B1) 187792 2005 09 28 A. Wprowadzono zmianą uprawnionego przez wykreślenie wpisu: Hubmann Hans-Peter, Widenmayerstrasse 50, 80538 Monachium, Niemcy i dokonanie wpisu: ETT Elektronenstrahl Technologie Teicha GmbH, Teicha, Niemcy.

(B1) 188237 2005 09 28 A. Wprowadzono zmianą uprawnionego przez wykreślenie wpisu: Zakłady Płyt Pilśniowych, ul. Mickiewicza 10, 83-262 Czarna Woda, Polska i dokonanie wpisu: Zakłady Płyt Pilśniowych „Czarna Woda” Spółka Akcyjna, Czarna Woda, Polska

(B1) 188355 2005 09 14 A. Wprowadzono zmianę uprawnionego przez wykreślenie wpisu: HT TROPLAST AG, Miilheimer Strasse, D-53840 Troisdorf, Niemcy i dokonanie wpisu: Trocellen GmbH, Troisdorf, Niemcy.

(B1) 188510 2005 09 28 A. Wprowadzono zmianę uprawnionego przez wykreślenie wpisu: Zakłady Płyt Pilśniowych, ul. Mickiewicza 10, 83-262 Czarna Woda, Polska i dokonanie wpisu: Zakłady Płyt Pilśniowych „Czarna Woda” Spółka Akcyjna, Czarna Woda, Polska.

(B1) 189025 2005 09 28 A. Wprowadzono zmianę adresu uprawnionego przez wykreślenie wpisu: Centralne Laboratorium Przemysłu Ziemiaczanego, ul. Armii Poznań 49, 62-030 Luboń, Polska; Instytut Rozrodu Zwierząt i Badań Żywności PAN, ul. Prawocheńskiego 5, 10-720 Olsztyn, Polska i dokonanie wpisu: Centralne Laboratorium Przemysłu Ziemiaczanego, ul. Starołęcka 40, 61-361 Poznań, Polska; Instytut Rozrodu Zwierząt i Badań Żywności PAN, ul. Prawocheńskiego 5, 10-720 Olsztyn, Polska.

(B1) 189214 2005 09 28 A. Wprowadzono zmianę uprawnionego przez wykreślenie wpisu: Zaleśka Ewa, ul. Czarnowiejska 73/19, 30-049 Kraków, Polska i dokonanie wpisu: Zakład Homologacji Spółka z o.o., Warszawa, Polska

(B1) 189696 2005 09 28 A. Wprowadzono zmianę nazwy uprawnionego przez wykreślenie wpisu: PHARMACJA & UPJOHN AB, S-112 87 Sztokholm, Szwecja i dokonanie wpisu: Pharmacia Aktiebolag, Sztokholm, Szwecja.

(B1) 189696 2005 09 28 A. Wprowadzono zmianę uprawnionego przez wykreślenie wpisu: Pharmacia Aktiebolag, Sztokholm, Szwecja i dokonanie wpisu: Active Biotech AB, Lund, Szwecja.

344

DECYZJE O WYGASNIĘCIU PATENTU

Poniższe zestawienie zawiera kolejno: kod rodzaju patentu, numery patentów, które wygasły na podstawie art. 90 ust. 1 pkt 2 - 4 ustawy z dnia 30.06.2000 r. - Prawo własności przemysłowej oraz datę wygaśnięcia patentu.

(B1) 163508 2004 10 31	(B1) 169065 2003 10 20
(B1) 164619 2003 10 08	(B1) 169093 2003 10 29
(B1) 165391 2003 10 25	(B1) 169107 2003 10 08
(B1) 165894 2003 10 30	(B1) 169290 2003 10 09
(B1) 165922 2003 10 17	(B1) 169355 2003 10 23
(B1) 166413 2003 10 17	(B1) 169516 2003 10 07
(B1) 166452 2003 10 11	(B1) 169621 2003 10 30
(B1) 166482 2003 10 23	(B1) 169666 2003 10 02
(B1) 167134 2004 10 17	(B1) 169681 2003 10 26
(B1) 167293 2004 10 17	(B1) 169861 2003 10 13
(B1) 167513 2003 10 29	(B1) 169882 2003 10 11
(B1) 168219 2004 10 09	(B1) 169935 2003 10 15
(B1) 168505 2003 10 09	(B1) 169988 2003 10 06
(B1) 168536 2003 10 23	(B1) 170002 2003 10 02
(B1) 168542 2003 10 27	(B1) 170003 2003 10 29
(B1) 168714 2003 10 02	(B1) 170014 2003 10 30
(B1) 168725 2003 10 13	(B1) 170015 2003 10 28
(B1) 168783 2003 10 13	(B1) 170158 2003 10 11
(B1) 168828 2003 10 06	(B1) 170591 2003 10 14
(B1) 168942 2004 10 22	(B1) 170749 2004 10 27
(B1) 168977 2003 10 12	(B1) 170784 2003 10 15
(B1) 169027 2004 10 21	(B1) 170799 2004 10 15
(B1) 169056 2004 10 26	(B1) 170820 2003 10 12

(B1) 170925 2004 10 15	(B1) 178251 2003 10 30
(B1) 171125 2003 10 25	(B1) 178340 2003 10 30
(B1) 171158 2003 10 30	(B1) 178417 2003 10 12
(B1) 171263 2003 10 07	(B1) 178486 2003 10 05
(B1) 171296 2003 10 28	(B1) 178497 2003 10 04
(B1) 171299 2003 10 20	(B1) 178550 2003 10 17
(B1) 171349 2003 10 15	(B1) 178631 2003 10 20
(B1) 171508 2003 10 22	(B1) 178645 2003 10 27
(B1) 171695 2003 10 30	(B1) 178659 2003 10 02
(B1) 171699 2003 10 30	(B1) 178714 2004 04 22
(B1) 171775 2003 10 13	(B1) 178716 2003 10 19
(B1) 171848 2003 10 27	(B1) 178734 2003 10 24
(B1) 171960 2003 10 08	(B1) 178768 2003 10 12
(B1) 171990 2003 10 01	(B1) 178772 2003 10 27
(B1) 172013 2003 10 30	(B1) 178952 2003 10 23
(B1) 172047 2003 10 21	(B1) 179115 2003 10 02
(B1) 172063 2003 10 23	(B1) 179123 2003 10 20
(B1) 172227 2003 10 13	(B1) 179133 2003 10 11
(B1) 172244 2003 10 27	(B1) 179178 2003 10 11
(B1) 172251 2003 10 27	(B1) 179244 2003 10 25
(B1) 172346 2003 10 07	(B1) 179434 2003 10 19
(B1) 172376 2003 10 09	(B1) 179459 2003 10 31
(B1) 172440 2003 10 27	(B1) 179505 2003 10 31
(B1) 172505 2003 10 11	(B1) 179554 2003 10 25
(B1) 172580 2003 10 22	(B1) 179577 2003 10 20
(B1) 172758 2003 10 12	(B1) 179614 2003 10 27
(B1) 172781 2003 10 08	(B1) 179681 2003 10 11
(B1) 173114 2003 10 06	(B1) 179724 2003 10 26
(B1) 173375 2003 10 06	(B1) 179764 2003 10 13
(B1) 173464 2003 10 21	(B1) 179932 2003 10 28
(B1) 173496 2003 10 13	(B1) 179968 2004 06 19
(B1) 173621 2003 10 27	(B1) 180057 2003 10 10
(B1) 173775 2003 10 22	(B1) 180079 2003 10 03
(B1) 173791 2003 10 04	(B1) 180651 2003 10 30
(B1) 174130 2003 10 26	(B1) 181321 2003 10 23
(B1) 174296 2003 10 20	(B1) 181430 2003 10 04
(B1) 174378 2003 10 20	(B1) 181508 2003 10 30
(B1) 174815 2002 09 30	(B1) 181510 2002 02 27
(B1) 175592 2003 10 18	(B1) 181643 2003 10 26
(B1) 175612 2003 10 04	(B1) 181712 2003 10 03
(B1) 176171 2003 10 21	(B1) 181878 2003 10 18
(B1) 176383 2003 10 07	(B1) 182018 2003 10 11
(B1) 176503 2003 10 04	(B1) 182151 2003 10 06
(B1) 176715 2002 10 18	(B1) 182191 2003 10 20
(B1) 176737 2003 10 23	(B1) 182210 2003 10 30
(B1) 176776 2003 10 28	(B1) 182812 2003 10 02
(B1) 177146 2003 10 25	(B1) 182922 2004 06 12
(B1) 177150 2003 10 23	(B1) 183182 2003 10 19
(B1) 177161 2003 10 16	(B1) 183449 2003 10 20
(B1) 177235 2003 10 20	(B1) 183510 2003 10 05
(B1) 177310 2003 10 28	(B1) 183972 2003 10 19
(B1) 177434 2003 10 27	(B1) 184556 2003 10 04
(B1) 177467 2003 10 03	(B1) 184591 2003 10 31
(B1) 177468 2003 10 18	(B1) 184860 2003 10 18
(B1) 177703 2003 10 10	(B1) 185814 2003 10 02
(B1) 177742 2003 10 19	(B1) 186478 2003 10 02
(B1) 177746 2003 10 28	(B1) 186548 2003 10 07
(B1) 177794 2003 10 07	(B1) 186634 2003 10 08
(B1) 177822 2003 10 31	(B1) 186934 2003 10 19
(B1) 177896 2003 10 06	(B1) 187109 2003 10 09
(B1) 177897 2003 10 31	(B1) 187387 2003 10 02
(B1) 177997 2003 10 02	(B1) 187523 2003 10 15
(B1) 178042 2003 10 11	(B1) 187524 2003 10 23
(B1) 178059 2003 10 23	(B1) 188002 2003 10 09
(B1) 178224 2003 10 23	(B1) 188036 2003 10 28
(B1) 178248 2003 10 13	

B. WZORY UŻYTKOWE

345

UDZIELONE PRAWA OCHRONNE

(od nr 61 761 do nr 61 900)

Y1 (11) 61882	(41) 2003 03 10	7(51) A01D 34/03	(73) MAZUR-LOOK INTERNATIONAL Sp. z o.o., Bartoszyce (PL)
(21) 112503	(22) 2001 08 30		(54) Mebel tapicerski
(76) Stolarski Antoni, Białystok (PL)			
(54) Kosiarka rotacyjna, górnopędowa			
Y1 (11) 61833	(41) 2004 01 12	7(51) A01M 11/00 A01M 7/00	Y1 (11) 61838
(21) 114205	(22) 2003 07 14		(41) 2002 12 16
(76) Królik Wiesław, Warka (PL)			7(51) A47F 5/04 A47F 3/026
(54) Urządzenie do oprysków, zwłaszcza herbicydowych w sadach			(21) 112266
			(22) 2001 06 12
			(76) Dąbrowski Sławomir, Warszawa (PL)
			(54) Gabłota handlowo-ekspozycyjna z poziomym podajnikiem ulotek
Y1 (11) 61798	(41) 2003 04 07	7(51) A01M 3/02	Y1 (11) 61801
(21) 112572	(22) 2001 09 24		(41) 2003 05 05
(72) Iwański Piotr			7(51) A47K 1/02 A47B 67/00 E03C 1/32
(73) HANPLAST Sp. z o.o., Bydgoszcz (PL)			(21) 112651
(54) Paska na owady			(22) 2001 10 26
			(76) Ornowski Krzysztof, Lubawa (PL)
			(54) Osłona podumywalkowa
Y1 (11) 61847	(41) 2002 04 08	7(51) A01M 31/02	Y1 (11) 61844
(21) 112611	(22) 2001 10 12		(41) 2002 10 21
(76) Charkiewicz Mikołaj, Białystok (PL)			7(51) A47K 10/04 A47G 25/28
(54) Ambona			(21) 112113
			(22) 2001 04 17
			(76) Bigdon Bjorn M., Selfkant (DE); Bigdon Rudolf V., Selfkant (DE)
			(54) Wieszak
Y1 (11) 61780	(41) 2003 01 13	7(51) A01M 31/02	Y1 (11) 61889
(21) 112355	(22) 2001 07 09		(41) 2002 12 16
(72) Latuszek Antoni, Salach Jacek			7(51) A47K 10/22
(73) Politechnika Warszawska, Warszawa (PL)			(21) 112284
(54) Kosz ochronny			(22) 2001 06 15
			(72) Wisznicki Stanisław, Gierula Czesław
			(73) Zakład Tworzyw Sztucznych ARTGOS Spółka Akcyjna, Brzozów (PL)
			(54) Wieszak na papier toaletowy
Y1 (11) 61850	(41) 2004 07 12	7(51) A01M 7/00	Y1 (11) 61828
(21) 113789	(22) 2002 12 30		(41) 2004 05 04
(72) Wargocki Marian, Dubicki Kazimierz			7(51) A61B 1/303 A61B 1/32
(73) Instytut Budownictwa, Mechanizacji i Elektryfikacji Rolnictwa, Warszawa (PL)			(21) 113617
(54) Tłumik pulsacji ciśnienia			(22) 2002 10 23
			(76) Janicka Dorota, Warszawa (PL)
			(54) Wziernik ginekologiczny
Y1 (11) 61802	(41) 2003 05 19	7(51) A01M 7/00 A01M 11/00	Y1 (11) 61849
(21) 112673	(22) 2001 11 05		(41) 2004 02 09
(72) Buczek Piotr			7(51) A61B 17/30
(73) MARSEILLE Sp.z o.o., Kraków (PL)			(21) 113425
(54) Zbiornik opryskiwacza rolniczego			(22) 2002 07 29
			(72) Osypiuk Roman
			(73) Akademia Podlaska, Siedlce (PL)
			(54) Urządzenie do wyciągania kleszczy
Y1 (11) 61794	(41) 2003 03 10	7(51) A01N 1/02	Y1 (11) 61856
(21) 112505	(22) 2001 08 30		(41) 2003 06 30
(72) Karetta Wiesław, Cegła Mirosław, Roborzyński Maciej			7(51) A61G 3/00
(73) Instytut Zootechniki, Kraków (PL)			(21) 112830
(54) Zestaw do konfekcjonowania nasienia mrożonego w kulkach			(22) 2001 12 17
			(72) Fabisiak Zygmunt, Stachowski Jarosław
			(73) AMZ - Kutno Sp. z o.o., Kutno (PL)
			(54) Zabudowa kontenerowa ambulansu
Y1 (11) 61839	(41) 2003 01 13	7(51) A41D 20/00	Y1 (11) 61836
(21) 112338	(22) 2001 07 03		(41) 2002 05 20
(76) Gębała Jan, Kraków (PL)			7(51) A61G 5/00
(54) Refleksyjna opaska bezpieczeństwa			(21) 112191
			(22) 2001 05 16
			(23) 2000 11 16 REHABILITACJA 2000
			(76) Padjasek Mirosław, Katowice (PL)
			(54) Fotel dla niepełnosprawnych
Y1 (11) 61855	(41) 2003 05 05	7(51) A47C 17/13	Y1 (11) 61879
(21) 112662	(22) 2001 10 30		(41) 2002 01 02
(72) Kucharska-Majewska Daniela Maria, Demuth Rolf			7(51) A61J 1/05 B65D 83/14 A45D 34/02
			(21) 112369
			(22) 2001 07 13

- (72) Sękowski Wojciech, Paliński Sebastian
 (73) Bolesławiecka Fabryka Materiałów Medycznych POLFA SA, Bolesławiec (PL)
 (54) Pojemnik do leków
- Y1 (11) **61843** (41) 2004 04 05 7(51) A61M 1/00
 (21) 113562 (22) 2002 10 02
 (72) Janicka Dorota
 (73) Janicki Tadeusz, Warszawa (PL)
 (54) Przyrząd do odsysania, zwłaszcza kleszczy oraz jadu owadów z ciała człowieka
- Y1 (11) **61809** (41) 2003 06 30 7(51) A61M 1/00
 (21) 112878 (22) 2001 12 28
 (72) Rojek Artur
 (73) Rojek Emilia, Warszawa (PL)
 (54) Wyszyszacz jadu i toksyn
- Y1 (11) **61820** (41) 2003 10 06 7(51) A63G 9/10
 (21) 113112 (22) 2002 03 25
 (76) Sawicki Mieczysław, Skwierzyna (PL)
 (54) Zabawka
- Y1 (11) **61815** (41) 2002 09 09 7(51) B01D 21/04
 E03F 5/14
 C02F 1/40
 (21) 113101 (22) 2002 03 22
 (76) Smykła Marian, Tarnobrzeg (PL)
 (54) Zgarniak osadów
- Y1 (11) **61814** (41) 2003 12 29 7(51) B02C 4/08
 (21) 114122 (22) 2003 06 06
 (72) Trybuła Dariusz, Trybuła Krystyna
 (73) Trybuła Dariusz, Pilchowo k/Szczecina (PL)
 (54) Kruszarka do rozdrabniania twardych i kruchych materiałów, zwłaszcza szkła
- Y1 (11) **61821** (41) 2003 10 06 7(51) B02C 4/30
 (21) 113123 (22) 2002 03 28
 (72) Rudzki Eugeniusz
 (73) Przedsiębiorstwo Techniczno-Produkcyjne Odlewnictwa SILSTOP Sp. z o.o., Gliwice (PL)
 (54) Pierścień kruszarki pierścieniowej
- Y1 (11) **61899** (41) 2003 12 01 7(51) B05B 17/00
 A01M 7/00
 (21) 113247 (22) 2002 05 22
 (72) Wargocki Marian, Dubicki Kazimierz, Wargocki Grzegorz
 (73) Instytut Budownictwa, Mechanizacji i Elektryfikacji Rolnictwa, Warszawa (PL)
 (54) Urządzenie do rozpryskiwania cieczy, zwłaszcza z bakteriami na pokosy siana
- Y1 (11) **61894** (41) 2004 02 09 7(51) B22D 41/015
 (21) 113421 (22) 2002 07 29
 (72) Kruszewski Wojciech, Dobski Tomasz, Świdzki Artur, Szewczyk Dariusz
 (73) Przemysłowe Instalacje Gazowe APAG Sp. z o.o., Poznań (PL)
 (54) Urządzenie do podgrzewania kadzi odlewniczych
- Y1 (11) **61778** (41) 2002 12 02 7(51) B22F 3/11
 (21) 112230 (22) 2001 05 31
 (72) Stania Józef, Konieczny Sebastian
 (73) Przedsiębiorstwo Produkcyjno-Usługowe CERAMET Sp. z o.o., Gliwice (PL)
 (54) Podstawa osłonki ceramicznej
- Y1 (11) **61845** (41) 2003 02 24 7(51) B23D 55/06
 (21) 112474 (22) 2001 08 23
 (72) Juras Witold
- (73) Przedsiębiorstwo Produkcyjno-Handlowo-Usługowe DUDA-BIS Sp. z o.o., Sosnowiec (PL)
 (54) Piła taśmowa
- Y1 (11) **61761** (41) 2002 10 07 7(51) B23K 11/28
 (21) 112088 (22) 2001 04 06
 (76) Figel Aleksander, Gdańsk (PL)
 (54) Ręczna zgrzewarka akumulatorowa
- Y1 (11) **61888** (41) 2003 01 27 7(51) B24B 39/02
 (21) 112379 (22) 2001 07 18
 (72) Przybylski Włodzimierz, Zieliński Jerzy
 (73) Politechnika Gdańska, Gdańsk (PL)
 (54) Narzędzie do nagniatania ślizgowego wewnętrznych powierzchni walcowych
- Y1 (11) **61893** (41) 2003 06 16 7(51) B25B 27/14
 (21) 112819 (22) 2001 12 14
 (72) Wojda Ryszard
 (73) Ośrodek Badawczo-Rozwojowy Urządzeń Mechanicznych OBRUM, Gliwice (PL)
 (54) Przyrząd do osadzania pierścieni uszczelniających, zwłaszcza o przekroju okrągłym, na elementach o przekroju okrągłym
- Y1 (11) **61884** (41) 2002 12 30 7(51) B25B 5/12
 (21) 112657 (22) 2001 10 29
 (23) 2001 06 18 73 MTP SALON MACH-TOOL
 (76) Rais Grzegorz, Poznań (PL)
 (54) Docisk szybkoocucujący z blokadą rękojeści
- Y1 (11) **61788** (41) 2003 02 10 7(51) B29C 45/33
 B29C 45/26
 (21) 112432 (22) 2001 08 08
 (72) Śliwa Wojciech, Zalewski Mirosław
 (73) Akademia Techniczno-Rolnicza im. J.J. Śniadeckich, Bydgoszcz (PL)
 (54) Forma wtryskowa wzornikowa
- Y1 (11) **61807** (41) 2003 06 16 7(51) B29C 47/16
 (21) 112778 (22) 2001 12 03
 (72) Mazur Józef, Kubiak Grzegorz, Baraniak Janisław, Skotarczak Stanisław, Miszewski Sławomir, Ignaczak Irena
 (73) Instytut Przetwórstwa Tworzyw Sztucznych METALCHEM, Toruń (PL)
 (54) Głowica płaskoszczelinowa do wytwarzania folii, zwłaszcza z tworzywa polimerowego
- Y1 (11) **61818** (41) 2003 09 22 7(51) B29C 65/12
 B29C 65/34
 (21) 113077 (22) 2002 03 14
 (72) Matłok Andrzej, Fiołek Witold
 (73) Zakłady Tworzyw Sztucznych GAMRAT Spółka Akcyjna, Jasło (PL)
 (54) Wzornik sznurów spawalniczych PVC
- Y1 (11) **61783** (41) 2003 01 27 7(51) B41K 1/00
 (21) 112391 (22) 2001 07 23
 (76) Popławski Krzysztof, Warszawa (PL)
 (54) Pieczątko kieszonkowa, namacalna
- Y1 (11) **61860** (41) 2000 12 18 7(51) B60N 2/40
 B60N 2/44
 (21) 109743 (22) 1999 06 11
 (76) Stróżyk Andrzej, Leszno (PL)
 (54) Fotel do pojazdów transportu publicznego
- Y1 (11) **61865** (41) 2002 06 03 7(51) B60R 13/10
 G09F 3/20
 (21) 111652 (22) 2000 11 27

(76) Grucz Dariusz, Warszawa (PL) (54) Uchwyt	Y1 (11) 61789	(41) 2003 02 24	7(51) B61D 3/16 B61D 11/00	Y1 (11) 61824	(41) 2003 12 29	7(51) B65C 1/00 G09F 3/02 B31D 1/02
(21) 112454 (22) 2001 08 17 (72) Śliwa Jan, Buchalik Gabriel (73) BECKER-WARKOP Sp. z o.o., Świerklany (PL) (54) Górnicza kołowa platforma transportowa	(21) 112329 (22) 2002 06 24 (72) Maniecki Władysław, Pech Zygfryd (73) VITROTERM-Murów S.A., Murów (PL) (54) Etykieta			Y1 (11) 61876	(41) 2002 12 30	7(51) B65D 1/04 A47J 41/00
Y1 (11) 61790 (41) 2003 02 24 7(51) B61D 3/16 B61D 11/00	(21) 112309 (22) 2001 06 25 (76) Szwabis Robert, Świdwin (PL) (54) Butelka z kubkiem			Y1 (11) 61771	(41) 1999 11 22	7(51) B65D 21/02 B65D 85/72
(21) 112455 (22) 2001 08 17 (72) Śliwa Jan, Buchalik Gabriel (73) BECKER-WARKOP Sp. z o.o., Świerklany (PL) (54) Górnicza kołowa platforma transportowa, niskopoziomowa	(21) 108131 (22) 1998 05 13 (76) Sobczak Jan, Koszalin (PL) (54) Pojemnik, zwłaszcza do przechowywania artykułów spożywczych			Y1 (11) 61898	(41) 2002 10 07	7(51) B65D 41/40 B65D 41/58
Y1 (11) 61791 (41) 2002 02 25 7(51) B62B 1/06 B62D 33/02 B62D 47/00	(21) 112483 (22) 2001 08 27 (76) Królik Wiesław, Warka (PL) (54) Wózek transportowy, zwłaszcza do transportu palet skrzyniowych			(21) 112083 (22) 2001 04 04 (76) Urbański Marek, Bydgoszcz (PL) (54) Element wylewowy, zwłaszcza do pojemnika dla cieczy		
(21) 112484 (22) 2001 08 27 (76) Królik Wiesław, Warka (PL) (54) Wózek jezdny, zwłaszcza do transportu palet skrzyniowych	Y1 (11) 61792 (41) 2002 02 25 7(51) B62B 1/06 B62D 33/02 B62D 47/00			Y1 (11) 61875	(41) 2002 12 30	7(51) B65D 5/18 B65D 85/72 A47G 19/12
Y1 (11) 61793 (41) 2002 02 25 7(51) B62B 1/06 B62D 33/02 B62D 47/00	(21) 112485 (22) 2001 08 27 (76) Królik Wiesław, Warka (PL) (54) Wózek, zwłaszcza do transportu palet skrzyniowych			(21) 112308 (22) 2001 06 25 (76) Szwabis Robert, Świdwin (PL) (54) Pojemnik, zwłaszcza na artykuły spożywcze		
(21) 112485 (22) 2001 08 27 (76) Królik Wiesław, Warka (PL) (54) Wózek, zwłaszcza do transportu palet skrzyniowych	Y1 (11) 61773 (41) 2002 07 15 7(51) B65D 5/18 B65D 1/36 B65D 77/00			(21) 111823 (22) 2001 01 12 (76) Prokopek Jan, Toruń (PL) (54) Usztywnione opakowanie zbiorcze do okrągłych opakowań jednostkowych		
Y1 (11) 61853 (41) 2002 10 07 7(51) B62D 1/22 B62D 33/073 B60T 7/06 B60K 17/02	(21) 112074 (22) 2001 04 04 (72) Matusiewicz Włodzimierz, Nowicki Witold (73) Fabryka Samochodów Osobowych Spółka Akcyjna, Warszawa (PL) (54) Urządzenie do pomocniczego sterowania pedałami pojazdu			Y1 (11) 61881	(41) 2003 02 24	7(51) B65D 5/26 B65D 5/36
(21) 112074 (22) 2001 04 04 (72) Matusiewicz Włodzimierz, Nowicki Witold (73) Fabryka Samochodów Osobowych Spółka Akcyjna, Warszawa (PL) (54) Urządzenie do pomocniczego sterowania pedałami pojazdu	Y1 (11) 61840 (41) 2003 02 10 7(51) B62D 55/26 B62D 55/275			(21) 112452 (22) 2001 08 17 (72) Orbaczewski Sławomir, Orbaczewski Rafał (73) Przedsiębiorstwo Produkcyjno-Handlowo-Usługowe ORPAK Orbaczewski i Syn - Spółka Jawna, Szpiegowo (PL) (54) Pudełko		
(21) 112413 (22) 2001 08 01 (72) Polus Wiesław, Zborowski Witold (73) Wojskowe Zakłady Motoryzacyjne nr 5, Poznań (PL) (54) Elastyczna nakładka członu gąsienicy	(21) 112228 (22) 2001 05 31 (76) Czachorowski Andrzej, Gdańsk (PL) (54) Opakowanie zbiorcze do jaj			Y1 (11) 61872	(41) 2002 12 02	7(51) B65D 85/32 B65D 5/30
Y1 (11) 61896 (41) 2003 02 10 7(51) B62D 55/26 B62D 55/275	Y1 (11) 61871	(41) 2002 10 21	7(51) B65D 85/42 H02B 1/46	(21) 112117 (22) 2001 04 18 (72) Malinowska Hanna, Mnich Andrzej, Zielińska Jolanta (73) Elda - Eltra Elektrotechnika Spółka Akcyjna, Bydgoszcz (PL) (54) Opakowanie, zwłaszcza do sprzętu elektroinstalacyjnego		
(21) 112414 (22) 2001 08 01 (72) Polus Wiesław, Zborowski Witold (73) Wojskowe Zakłady Motoryzacyjne nr 5, Poznań (PL) (54) Ogniwo łańcucha gąsienicowego	Y1 (11) 61861	(41) 2002 01 02	7(51) B65B 37/10 B02C 18/06 F26B 17/00	Y1 (11) 61874	(41) 2002 12 30	7(51) B65D 85/72 A47G 19/12
(21) 112202 (22) 2001 05 21 (76) Gózdź Jan, Lublin (PL); Lossman Olgierd, Warszawa (PL) (54) Urządzenie tnące wytlócone materiały pastowate do suszarki fluidyzacyjnej	(21) 112307 (22) 2001 06 25 (76) Szwabis Robert, Świdwin (PL) (54) Pojemnik, zwłaszcza na produkty spożywcze					

Y1 (11) 61877	(41) 2002 12 30	7(51) B65D 91/00 A47G 29/12	Y1 (11) 61811	(41) 2003 09 08	7(51) E01F 1/00 E01C 11/22
(21) 112324	(22) 2001 06 29		(21) 113025	(22) 2002 02 25	
(76) Kurleto Daniel, Ochojno (PL)			(72) Hardejewicz Tadeusz, Roguski Jerzy		
(54) Skrzynka na listy			(73) AWAS - SYSTEMY Sp. z o.o., Warszawa (PL)		
Y1 (11) 61841	(41) 2003 06 16	7(51) B65F 1/02	(54) Obrzeże peronu, zwłaszcza tramwajowego		
(21) 112821	(22) 2001 12 14		Y1 (11) 61826	(41) 2004 02 08	7(51) E01F 9/011 G09F 7/18
(76) Bartoszkiewicz Andrzej, Nowa Sól (PL)			(21) 113474	(22) 2002 08 23	
(54) Pojemnik na śmieci			(76) Wesołowska Małgorzata, Kielce (PL)		
Y1 (11) 61832	(41) 2003 07 14	7(51) C10L 5/36	(54) Uchwyt tabliczki informacyjnej		
(21) 113823	(22) 2003 01 20		Y1 (11) 61804	(41) 2003 06 02	7(51) E01F 9/011
(76) Celegrat Ryszard, Świdnik (PL)			(21) 112731	(22) 2001 11 19	
(54) Brykiet opałowy			(76) Rymer Krzysztof, Bydgoszcz (PL)		
Y1 (11) 61795	(41) 2003 03 10	7(51) C12M 1/00 G02B 21/34	(54) Tablica znaku drogowego		
(21) 112507	(22) 2001 08 30		Y1 (11) 61819	(41) 2003 09 22	7(51) E01F 9/011 G09F 7/18
(72) Jura Jacek, Smorąg Zdzisław			(21) 113092	(22) 2002 03 18	
(73) Instytut Zootechniki, Kraków (PL)			(76) Stusiński Sławomir, Bydgoszcz (PL)		
(54) Komora mikromanipulacyjna			(54) Uchwyt do tablic		
Y1 (11) 61897	(41) 2003 01 13	7(51) D04H 18/00 D05B 85/00	Y1 (11) 61803	(41) 2003 06 02	7(51) E01F 9/03 G09F 7/18
(21) 112348	(22) 2001 07 06		(21) 112730	(22) 2001 11 19	
(72) Wiejak Jan			(76) Rymer Krzysztof, Bydgoszcz (PL)		
(73) Instytut Technologii Eksploatacji, Radom (PL)			(54) Uchwyt do mocowania znaków drogowych		
(54) Igła przetykowa			Y1 (11) 61846	(41) 2003 03 24	7(51) E01F 9/047
Y1 (11) 61848	(41) 2003 09 22	7(51) D06H 7/00 B26D 1/46	(21) 112570	(22) 2001 09 21	
(21) 113093	(22) 2002 03 18		(72) Gryboś Waldemar, Nowak Karol		
(72) Lewandowski Józef			(73) Zakłady Gumowe Bytom S.A., Bytom (PL)		
(73) Przedsiębiorstwo Produkcji Maszyn i Urządzeń HOFFMAN Spółka Jawna, Łódź (PL)			(54) Zespół drogowego progu zwalniającego		
(54) Urządzenie do zatrzymywania taśmowego noża krajarki kra- wieckiej			Y1 (11) 61892	(41) 2001 10 08	7(51) E03B 9/08
Y1 (11) 61763	(41) 2002 12 02	7(51) E01B 7/24 H05B 3/40	(21) 112120	(22) 2001 04 20	
(21) 112218	(22) 2001 05 29		(72) Krawczyk Wojciech		
(72) Zdziech Andrzej, Brodowski Dariusz			(73) Domański Piotr, Piława Górna (PL); Domański Waldemar, Piława Górna (PL)		
(73) Mięgała Janusz, Tarnów (PL); Dziurawiec Paweł, Tarnów (PL)			(54) Hydrant podziemny		
(54) Opornica rozjazdu kolejowego z grzałką elektryczną			Y1 (11) 61851	(41) 2003 07 14	7(51) E03F 3/04 E03B 7/09
Y1 (11) 61835	(41) 2002 06 17	7(51) E01B 9/30	(21) 112886	(22) 2001 12 31	
(21) 112241	(22) 2001 06 04		(76) Łakoma Agata, Bochnia (PL); Łakoma Bogusław, Bochnia (PL)		
(30) 00 11448	2000 12 08	CZ	(54) Łącznik giętki podwójny		
(72) Fiksel Josef			Y1 (11) 61852	(41) 2003 07 14	7(51) E03F 3/04 E03B 7/09
(73) ŽELEZNIČNÍ PRŮMYSL OVÁ STAVEBNÍ VÝROBA UHERSKÝ OSTROH, A.S., Uhersky Ostroh (CZ)			(21) 112885	(22) 2001 12 31	
(54) Sprężyste, bezpodkładkowe zamocowanie szyny			(76) Łakoma Agata, Bochnia (PL); Łakoma Bogusław, Bochnia (PL)		
Y1 (11) 61900	(41) 2001 09 24	7(51) E01B 9/30	(54) Łącznik giętki pojedynczy		
(21) 110709	(22) 2000 03 10		Y1 (11) 61863	(41) 2002 07 15	7(51) E04C 3/07 E04B 2/96 E04B 9/06
(72) Cejmer Jerzy, Lipko Cezary, Oczykowski Andrzej			(21) 111815	(22) 2001 01 09	
(73) Mięgała Janusz, Tarnów (PL)			(72) Postek Roman		
(54) Łapka sprężysta			(73) EUROPROFIL Sp. z o.o., Wrocław (PL)		
Y1 (11) 61797	(41) 2003 03 10	7(51) E01F 1/00 E01F 9/04 E01C 5/20	(54) Kształtownik profilowy do wykonywania sufitów i ścian działowych z płyt gipsowo-kartonowych		
(21) 112512	(22) 2001 08 31		Y1 (11) 61779	(41) 2002 12 30	7(51) E04D 13/072
(72) Gryboś Waldemar, Gębala Anna			(21) 112323	(22) 2001 06 29	
(73) Zakłady Gumowe Bytom S.A., Bytom (PL)			(76) Ślusarczyk Adam, Jawornik (PL)		
(54) Zespół elementów drogowej wysepki komunikacyjnej			(54) Uchwyt rynnowy		

Y1 (11) 61776 (21) 112068 (76) Darlak Józef, Dębica (PL) (54) Podstawa dachowa	(41) 2002 10 07 (22) 2001 03 29	7(51) E04D 13/14	Y1 (11) 61895 (21) 113308 (76) Burdek Beata, Wrocław (PL) (54) Listwa drzwiowa uszczelniająca dolna, przeznaczona dla skrzydła drzwi	(41) 2003 12 15 (22) 2002 06 13	7(51) E06B 1/70 E06B 7/16
Y1 (11) 61886 (21) 112891 (76) Mitas Radosław, Szczecin (PL); Witas Maciej, Katowice (PL); Mitas Tomasz, Szczecin (PL) (54) Kształtownik	(41) 2003 07 14 (22) 2001 12 31	7(51) E04F 11/16	Y1 (11) 61769 (21) 106189 (72) Moroz Andrzej, Iliiev Ilko (73) SEVROLL-SYSTEM Sp. z o.o., Warszawa (PL) (54) Wózek, zwłaszcza do drzwi przesuwanych	(41) 1998 09 14 (22) 1997 03 11	7(51) E06B 3/42
Y1 (11) 61887 (21) 112890 (76) Mitas Radosław, Szczecin (PL); Witas Maciej, Katowice (PL); Mitas Tomasz, Szczecin (PL) (54) Kształtownik	(41) 2003 07 14 (22) 2001 12 31	7(51) E04F 11/16	Y1 (11) 61885 (21) 112923 (72) Ruśniok Dariusz (73) METALPLAST-BIELSKO Spółka Akcyjna, Bielsko-Biała (PL) (54) Uszczelka przyszybowa	(41) 2003 07 28 (22) 2002 01 16	7(51) E06B 3/54 E06B 7/16
Y1 (11) 61796 (21) 112559 (76) Rachwał Kazimierz, Libertów (PL) (54) Uchwyt mocujący	(41) 2003 03 24 (22) 2001 09 15	7(51) E04F 19/04 F16B 5/06	Y1 (11) 61837 (21) 112358 (76) Jeruzal Rafał, Słupsk (PL); Pudelski Adam, Słupsk (PL) (54) Element przewietrzający, zwłaszcza do okien z tworzyw sztucznych	(41) 2003 01 13 (22) 2001 07 09	7(51) E06B 7/02
Y1 (11) 61784 (21) 112399 (72) Musiał Tomasz, Pawlicki Robert, Kapołka Ewa, Daren Krzysztof, Żebro Janusz, Szewczyk Halina, Kęsek Wojciech (73) Biuro Studiów i Projektów Energetycznych ENERGOPROJEKT - KRAKÓW Spółka Akcyjna, Kraków (PL) (54) Trzytorowy słup elektroenergetycznej linii napowietrznej	(41) 2003 01 27 (22) 2001 07 26	7(51) E04H 12/10 H02G 7/20	Y1 (11) 61810 (21) 113022 (76) Łaskiewicz Grzegorz, Łódź (PL) (54) Szczelbel drabiny sznurowej	(41) 2003 08 25 (22) 2002 02 22	7(51) E06C 1/56
Y1 (11) 61785 (21) 112400 (72) Musiał Tomasz, Pawlicki Robert, Kapołka Ewa, Daren Krzysztof, Żebro Janusz, Szewczyk Halina, Kęsek Wojciech (73) Biuro Studiów i Projektów Energetycznych ENERGOPROJEKT - KRAKÓW Spółka Akcyjna, Kraków (PL) (54) Trzytorowy słup elektroenergetycznej linii napowietrznej	(41) 2003 01 27 (22) 2001 07 26	7(51) E04H 12/12 H02G 7/20	Y1 (11) 61830 (21) 113781 (72) Kuciel Ryszard, Bogaj Eugeniusz (73) PIASKARZ Przedsiębiorstwo Produkcyjno-Handlowe SA, Warszawa (PL) (54) Sito bębnowo-obrotowe z napędem	(41) 2003 07 28 (22) 2002 12 24	7(51) E21C 50/00 E02F 7/00
Y1 (11) 61813 (21) 111849 (76) Malicki Sławomir, Magdalenka (PL) (54) Maskownica rynien odprowadzających wodę, zwłaszcza rynien przybasenowych	(41) 2002 08 12 (22) 2001 01 30	7(51) E04H 4/12	Y1 (11) 61831 (21) 113782 (72) Kuciel Ryszard, Bogaj Eugeniusz (73) PIASKARZ Przedsiębiorstwo Produkcyjno-Handlowe SA, Warszawa (PL) (54) Sito bębnowo-obrotowe	(41) 2003 07 28 (22) 2002 12 24	7(51) E21C 50/00 E02F 7/00
Y1 (11) 61770 (21) 106190 (72) Moroz Andrzej, Iliiev Ilko (73) SEVROLL-SYSTEM Sp. z o.o., Warszawa (PL) (54) Uchwyt, zwłaszcza drzwi przesuwanych	(41) 1998 09 14 (22) 1997 03 11	7(51) E05B 1/00 A47B 95/02	Y1 (11) 61823 (21) 113195 (72) Grodzicki Marek, Kowalski Edward, Rotkegel Marek, Rułka Kazimierz, Sitek Jerzy, Wojciechowski Wiesław (73) Główny Instytut Górnictwa, Katowice (PL) (54) Wzmocnione odrzwia obudowy łukowo-prostej	(41) 2003 11 03 (22) 2002 04 25	7(51) E21D 11/00
Y1 (11) 61857 (21) 112446 (76) Wandas Jerzy, Gorzków (PL) (54) Klamka z blokadą uchwytu	(41) 2003 02 24 (22) 2001 08 13	7(51) E05B 13/00	Y1 (11) 61781 (21) 112357 (72) Kowalski Edward, Rotkegel Marek, Rułka Kazimierz, Skrzyński Krzysztof, Stałęga Stanisław, Góra Edward, Kościerzyński Zbigniew, Ucieszński Ryszard (73) Główny Instytut Górnictwa, Katowice (PL) (54) Odrzwia obudowy łukowo-prostej	(41) 2003 01 13 (22) 2001 07 09	7(51) E21D 11/14
Y1 (11) 61891 (21) 112856 (72) Hoffa Ryszard (73) Spółdzielnia Inwalidów METALOWIEC Zakład Pracy Chronionej, Poznań (PL) (54) Mechanizm podnoszenia drzwi meblowych	(41) 2003 06 30 (22) 2001 12 21	7(51) E05F 1/08 E05D 15/40	Y1 (11) 61812 (21) 113069 (72) Sajdak Jan	(41) 2002 08 26 (22) 2002 03 08	7(51) E21D 11/18 F16S 3/00

- (73) SAJMET Spółka Jawna Jan Sajdak, Paweł Sajdak, Małgorzata Armatys, Psary k. Wrocławia (PL)
 (54) Kształtownik, zwłaszcza do prowadnicy maszyny górniczej
- Y1 (11) **61800** (41) 2003 04 22 7(51) E21D 11/28
 (21) 112602 (22) 2001 10 10
 (76) Gola Kazimierz, Katowice (PL)
 (54) Rozpora obudowy górniczych wyrobisk korytarzowych
- Y1 (11) **61864** (41) 2002 09 23 7(51) E21D 15/51
 F15B 15/16
 (21) 112012 (22) 2001 03 16
 (76) Guzera Jan, Świętochłowice (PL); Rabsztyń Janusz, Bobrowniki (PL); Torbus Andrzej, Ruda Śląska (PL); Kostorz Norbert, Ruda Śląska (PL)
 (54) Teleskopowa podpora hydrauliczna
- Y1 (11) **61787** (41) 2003 02 10 7(51) E21D 17/00
 (21) 112417 (22) 2001 08 02
 (72) Cieślak Zbigniew, Gerlich Jacek, Jenczmyk Dariusz, Lenard Jan, Maciejczyk Józef
 (73) Centrum Mechanizacji Górnictwa KOMAG, Gliwice (PL)
 (54) Stropnica zasadnicza zmechanizowanej obudowy górniczej
- Y1 (11) **61766** (41) 2003 06 30 7(51) E21D 21/00
 (21) 112873 (22) 2001 12 24
 (72) Oczkiewicz Ryszard, Stec Edward, Tys Józef
 (73) Zakład Mechanika Maszyn MEROL Sp. z o.o., Stalowa Wola (PL)
 (54) Kotew górnicza wklejana
- Y1 (11) **61767** (41) 2003 06 30 7(51) E21D 21/00
 (21) 112872 (22) 2001 12 24
 (72) Oczkiewicz Ryszard, Stec Edward, Tys Józef
 (73) Zakład Mechanika Maszyn MEROL Sp. z o.o., Stalowa Wola (PL)
 (54) Kotew górnicza wklejana
- Y1 (11) **61842** (41) 2003 06 30 7(51) E21D 21/00
 (21) 112871 (22) 2001 12 24
 (72) Oczkiewicz Ryszard, Stec Edward, Tys Józef
 (73) Zakład Mechanika Maszyn MEROL Sp. z o.o., Stalowa Wola (PL)
 (54) Kotew górnicza wklejana
- Y1 (11) **61765** (41) 2003 06 30 7(51) E21D 23/00
 (21) 112860 (22) 2001 12 21
 (76) Symbler Marek, Tarnowskie Góry (PL); Wojtacha Michał, Świerklaniec (PL); Rurański Jerzy, Tarnowskie Góry (PL); Stefański Jerzy, Tarnowskie Góry (PL); Bojdo Jan, Tarnowskie Góry (PL); Keller Jerzy, Psary (PL); Mika Marek, Strzebiń (PL); Jany Krystian, Tarnowskie Góry (PL); Trembaczewski Henryk, Tarnowskie Góry (PL)
 (54) Górnicza obudowa zmechanizowana
- Y1 (11) **61829** (41) 2003 04 22 7(51) E21F 5/14
 (21) 113631 (22) 2002 10 28
 (72) Buchta Janusz
 (73) Kopalnia Węgla Kamiennego BUDRYK S.A., Omontowice (PL)
 (54) Urządzenie do pneumatycznego opylania wyrobisk górniczych
- Y1 (11) **61772** (41) 2002 07 15 7(51) F01N 1/10
 F01D 25/00
 G10K 11/16
 (21) 111816 (22) 2001 01 09
 (73) Zakład Projektowania i Doradztwa Technicznego GORPROJEKT Sp. z o.o., Gliwice (PL)
 (54) Osłona akustyczna energetycznej turbiny parowej
- Y1 (11) **61777** (41) 2002 10 21 7(51) F02M 65/00
 (21) 112110 (22) 2001 04 13
 (72) Kołodziej Edward, Szczerski Bogusław
 (73) Politechnika Krakowska im. Tadeusza Kościuszki, Kraków (PL)
 (54) Stanowisko do przeprowadzania trwałościowych badań pomp wtryskowych dla silników z zapłonem samoczynnym
- Y1 (11) **61825** (41) 2004 02 23 7(51) F04B 53/20
 (21) 113467 (22) 2002 08 19
 (72) Sokołowski Jerzy, Kwiatek Jarosław
 (73) AMICA WRONKI S.A., Wronki (PL)
 (54) Wkładka filtra pompy, zwłaszcza do pralek automatycznych
- Y1 (11) **61868** (41) 2002 04 22 7(51) F16B 25/00
 (21) 111487 (22) 2000 10 09
 (76) Gaweł Wiesław, Palikówka (PL)
 (54) Wkręt do drewna
- Y1 (11) **61768** (41) 1999 09 27 7(51) F16B 35/06
 (21) 115219 (22) 1998 03 19
 (76) Czechowski Andrzej, Warszawa (PL)
 (54) Łącznik śrubowy
- Y1 (11) **61782** (41) 2003 01 27 7(51) F16D 41/12
 (21) 112377 (22) 2001 07 17
 (72) Maliszewski Janusz, Hrynac Eugeniusz, Zabielski Stanisław
 (73) Fabryka Aparatury Pomiarowej PAFAL Spółka Akcyjna, Świdnica (PL)
 (54) Korpus sprzęgła zapadkowego, zwłaszcza liczydła licznika energii elektrycznej
- Y1 (11) **61880** (41) 2003 02 10 7(51) F16F 15/04
 (21) 112433 (22) 2001 08 08
 (72) Wernerowski Krzysztof
 (73) Akademia Techniczno-Rolnicza im.J.J. Śniadeckich, Bydgoszcz (PL)
 (54) Wibroizolator gumowy
- Y1 (11) **61805** (41) 2003 06 02 7(51) F16F 9/05
 (21) 112752 (22) 2001 11 22
 (72) Lamowski Sławomir, Jankowski Andrzej
 (73) Przemysłowy Instytut Telekomunikacji, Warszawa (PL)
 (54) Kompensator zmian ciśnienia w wierszach antenowych
- Y1 (11) **61806** (41) 2003 06 02 7(51) F16F 9/05
 (21) 112753 (22) 2001 11 22
 (72) Lamowski Sławomir, Jankowski Andrzej
 (73) Przemysłowy Instytut Telekomunikacji, Warszawa (PL)
 (54) Kompensator zmian ciśnienia w wierszach antenowych
- Y1 (11) **61834** (41) 2003 12 01 7(51) F16J 12/00
 (21) 113245 (22) 2002 05 21
 (76) Staniuk Jacek, Słupsk (PL)
 (54) Zbiornik toroidalny, zwłaszcza na gaz propan-butan
- Y1 (11) **61786** (41) 2003 02 10 7(51) F16K 11/04
 F16K 1/38
 (21) 112402 (22) 2001 07 30
 (72) Gontarczyk Henryk
 (73) Instytut Techniczny Wojsk Lotniczych, Warszawa (PL)
 (54) Zawór wzniosowy
- Y1 (11) **61878** (41) 2003 01 13 7(51) F16L 1/225
 (21) 112340 (22) 2001 07 04
 (76) Pawlak Marek, Łódź (PL)
 (54) Płoza ślizgowo-centrująca
- Y1 (11) **61775** (41) 2002 10 07 7(51) F16L 41/00
 (21) 112055 (22) 2001 03 26

(76) Pyszny Piotr, Rybnik (PL) (54) Trójnik	Y1 (11) 61869	(41) 2002 01 14	7(51) F16L 59/00 F16L 23/024	Y1 (11) 61862	(41) 2002 07 01	7(51) G01N 25/04 G01K 11/06	
(21) 111168 (22) 2000 07 03 (72) Onochin Maciej, Dzioba Leszek (73) PRIM S.A., Lublin (PL) (54) Rura preizolowana	Y1 (11) 61808	(41) 2003 06 30	7(51) F16M 11/00	(21) 111760 (22) 2000 12 21 (72) Kubica Krystyna, Kukowka Jan, Rainczak Jerzy, Robak Zbigniew, Czekanowski Edward, Głąbik Janusz (73) Instytut Chemicznej Przeróbki Węgla, Zabrze (PL) (54) Urządzenie do pomiaru temperatury początku mięknięcia for- mowanych materiałów termoplastycznych	Y1 (11) 61799	(41) 2003 04 07	7(51) G09F 5/00 A47F 7/17
(21) 112863 (22) 2001 12 21 (72) Lamowski Sławomir (73) Przemysłowy Instytut Telekomunikacji, Warszawa (PL) (54) Podpora ramy głównej radaru	Y1 (11) 61817	(41) 2003 12 01	7(51) F21S 8/00	(21) 112587 (22) 2001 10 01 (72) Mirowski Janusz (73) Fabryka Nici AMANDA Spółka z o.o., Rumia (PL) (54) Szafka ekspozycyjna	Y1 (11) 61762	(41) 2003 06 02	7(51) H01M 2/02 F23L 23/00
(21) 113394 (22) 2002 07 24 (23) 2002 05 21 ELTARG (72) Kaczmarek Piotr (73) Spółdzielnia Inwalidów SPAMEL, Twardogóra (PL) (54) Lampka sygnalizacyjna	Y1 (11) 61870	(41) 2002 09 09	7(51) F23H 11/22	(21) 112760 (22) 2001 11 23 (76) Ułas Jerzy, Jaworzyna Śląska (PL) (54) Pojemnik akumulatora nahełmnej lampy górniczej	Y1 (11) 61816	(41) 2005 03 21	7(51) H01R 31/00 H01R 13/648 H05K 7/00
(21) 111943 (22) 2001 02 27 (72) Merchut Artur, Jeleń Jan, Latocha Bernard, Hanke Marcin (73) FPM Spółka Akcyjna, Mikołów (PL) (54) Ruszt mechaniczny	Y1 (11) 61866	(41) 2002 09 23	7(51) F23N 1/00 F16K 31/06	(21) 114354 (22) 2003 09 18 (72) Nowosad Aleksander (73) IRNA Sp. z o.o., Szczecinek (PL) (54) Listwa uziemia	Y1 (11) 61822	(41) 2002 09 23	7(51) H01R 4/30
(21) 112018 (22) 2001 03 21 (76) Trojnar Marian, Okuniew (PL) (54) Zawór gazowy automatyczny z ciągłą regulacją płomienia gazu w palnikach gazowych	Y1 (11) 61854	(41) 2003 06 16	7(51) F24D 19/00 F28D 1/04 F28F 1/00	(21) 113127 (22) 2002 03 29 (76) Hardt Adam, Wieliczka (PL) (54) Złączka przelotowa	Y1 (11) 61873	(41) 2001 12 03	7(51) H01R 4/66
(21) 112825 (22) 2001 12 15 (76) Mikos Waldemar, Wrocław (PL) (54) Grzejnik drabinkowy	Y1 (11) 61867	(41) 2003 07 28	7(51) F24F 13/15 E04F 17/04	(21) 112269 (22) 2001 06 11 (76) Hardt Adam, Wieliczka (PL) (54) Zestaw uziemiający	Y1 (11) 61774	(41) 2002 09 09	7(51) H02G 1/04 H02G 11/02
(21) 112930 (22) 2002 01 18 (72) Osoliniec Waldemar (73) Przedsiębiorstwo Wielobranżowe KONTRAST, Pożarów (PL) (54) Kratka wentylacyjna	Y1 (11) 61858	(41) 2003 02 10	7(51) F24H 1/32 F24H 9/14	(21) 111972 (22) 2001 03 07 (72) Bujak Jerzy (73) Przemysłowy Instytut Telekomunikacji, Warszawa (PL) (54) Urządzenie do nawijania kabli na szpule	Y1 (11) 61883	(41) 2003 03 10	7(51) H02G 3/10
(21) 112403 (22) 2001 07 28 (76) Kielar Adam, Ustroń (PL) (54) Kocioł żeliwny centralnego ogrzewania	Y1 (11) 61859	(41) 2002 11 18	7(51) F24J 2/24	(21) 112504 (22) 2001 08 30 (72) Gadecki Andrzej, Czyżyk Adam, Oleńkiewicz Andrzej, Młyńczak Mariusz (73) SIMET S.A., Jelenia Góra (PL) (54) Zespół puszek instalacyjnych do pustych ścian	Y1 (11) 61827	(41) 2004 03 22	7(51) H02G 7/04
(21) 112188 (22) 2001 05 15 (76) Żuk Piotr, Przeźmierowo (PL); Żuk Irma, Przeźmierowo (PL) (54) Kolektor słoneczny	Y1 (11) 61890	(41) 2001 08 13	7(51) F28D 1/047	(21) 113518 (22) 2002 09 12 (72) Szadorski Andrzej (73) Zakłady Wytwórcze Sprzętu Sieciowego BELOS Spółka Akcyjna, Bielsko-Biała (PL) (54) Klinowy uchwyt odciągowy linii wysokiego napięcia	Y1 (11) 61764	(41) 2003 10 20	7(51) H05K 7/20 G12B 15/06 H01L 23/34
(21) 111287 (22) 2000 08 07 (23) 2000 02 08 MTP Instalacja 2000 (76) Gulczewski Piotr, Poznań (PL); Torka Andrzej, Poznań (PL) (54) Grzejnik rurowy, zwłaszcza łazienkowy				(21) 113162 (22) 2002 04 11 (72) Lis Robert, Niewiadomski Marek, Oryński Andrzej (73) MEDCOM Sp. z o.o., Warszawa (PL) (54) Radiator dla elementów i podzespołów elektronicznych			

INDEKS UDZIELONYCH PRAW OCHRONNYCH
WEDŁUG SYMBOLI MKP

Symbol MKP		Nr prawa ochronn.	Symbol MKP		Nr prawa ochronn.
1	2		1	2	
A01D	34/03	61882	B29C	47/16	61807
A01M	11/00	61802*	B29C	65/12	61818
A01M	11/00	61833	B29C	65/34	61818*
A01M	3/02	61798	B31D	1/02	61824*
A01M	31/02	61780	B41K	1/00	61783
A01M	31/02	61847	B60K	17/02	61853*
A01M	7/00	61802	B60N	2/40	61860
A01M	7/00	61833*	B60N	2/44	61860*
A01M	7/00	61850	B60R	13/10	61865
A01M	7/00	61899*	B60T	7/06	61853*
A01N	1/02	61794	B61D	11/00	61789*
A41D	20/00	61839	B61D	11/00	61790*
A45D	34/02	61879*	B61D	3/16	61789
A47B	67/00	61801*	B61D	3/16	61790
A47B	95/02	61770*	B62B	1/06	61791
A47C	17/13	61855	B62B	1/06	61792
A47F	3/026	61838*	B62B	1/06	61793
A47F	5/04	61838	B62D	1/22	61853
A47F	7/17	61799*	B62D	33/02	61791*
A47G	19/12	61874*	B62D	33/02	61792*
A47G	19/12	61875*	B62D	33/02	61793*
A47G	25/28	61844*	B62D	33/073	61853*
A47G	29/12	61877*	B62D	47/00	61791*
A47J	41/00	61876*	B62D	47/00	61792*
A47K	1/02	61801	B62D	47/00	61793*
A47K	10/04	61844	B62D	55/26	61840
A47K	10/22	61889	B62D	55/26	61896
A61B	1/303	61828	B62D	55/275	61840*
A61B	1/32	61828*	B62D	55/275	61896*
A61B	17/30	61849	B65B	37/10	61861
A61G	3/00	61856	B65C	1/00	61824
A61G	5/00	61836	B65D	1/04	61876
A61J	1/05	61879	B65D	1/36	61773*
A61M	1/00	61809	B65D	21/02	61771
A61M	1/00	61843	B65D	41/40	61898
A63G	9/10	61820	B65D	41/58	61898*
B01D	21/04	61815	B65D	5/18	61773
B02C	18/06	61861*	B65D	5/18	61875
B02C	4/08	61814	B65D	5/26	61881
B02C	4/30	61821	B65D	5/30	61872*
B05B	17/00	61899	B65D	5/36	61881*
B22D	41/015	61894	B65D	77/00	61773*
B22F	3/11	61778	B65D	83/14	61879*
B23D	55/06	61845	B65D	85/32	61872
B23K	11/28	61761	B65D	85/42	61871
B24B	39/02	61888	B65D	85/72	61771*
B25B	27/14	61893	B65D	85/72	61874
B25B	5/12	61884	B65D	85/72	61875*
B26D	1/46	61848*	B65D	91/00	61877
B29C	45/26	61788*	B65F	1/02	61841
B29C	45/33	61788	C02F	1/40	61815*

1		2	1		2
C10L	5/36	61832	E21D	15/51	61864
C12M	1/00	61795	E21D	17/00	61787
D04H	18/00	61897	E21D	21/00	61766
D05B	85/00	61897*	E21D	21/00	61767
D06H	7/00	61848	E21D	21/00	61842
E01B	7/24	61763	E21D	23/00	61765
E01B	9/30	61835	E21F	5/14	61829
E01B	9/30	61900	F01D	25/00	61772*
E01C	11/22	61811*	F01N	1/10	61772
E01C	5/20	61797*	F02M	65/00	61777
E01F	1/00	61797	F04B	53/20	61825
E01F	1/00	61811	F15B	15/16	61864*
E01F	9/011	61804	F16B	25/00	61868
E01F	9/011	61819	F16B	35/06	61768
E01F	9/011	61826	F16B	5/06	61796*
E01F	9/03	61803	F16D	41/12	61782
E01F	9/04	61797*	F16F	15/04	61880
E01F	9/047	61846	F16F	9/05	61805
E02F	7/00	61830*	F16F	9/05	61806
E02F	7/00	61831*	F16J	12/00	61834
E03B	7/09	61851*	F16K	1/38	61786*
E03B	7/09	61852*	F16K	11/04	61786
E03B	9/08	61892	F16K	31/06	61866*
E03C	1/32	61801*	F16L	1/225	61878
E03F	3/04	61851	F16L	23/024	61869*
E03F	3/04	61852	F16L	41/00	61775
E03F	5/14	61815*	F16L	59/00	61869
E04B	2/96	61863*	F16M	11/00	61808
E04B	9/06	61863*	F16S	3/00	61812*
E04C	3/07	61863	F21S	8/00	61817
E04D	13/072	61779	F23H	11/22	61870
E04D	13/14	61776	F23L	23/00	61762*
E04F	11/16	61886	F23N	1/00	61866
E04F	11/16	61887	F24D	19/00	61854
E04F	17/04	61867*	F24F	13/15	61867
E04F	19/04	61796	F24H	1/32	61858
E04H	12/10	61784	F24H	9/14	61858*
E04H	12/12	61785	F24J	2/24	61859
E04H	4/12	61813	F26B	17/00	61861*
E05B	1/00	61770	F28D	1/04	61854*
E05B	13/00	61857	F28D	1/047	61890
E05D	15/40	61891*	F28F	1/00	61854*
E05F	1/08	61891	G01K	11/06	61862*
E06B	1/70	61895	G01N	25/04	61862
E06B	3/42	61769	G02B	21/34	61795*
E06B	3/54	61885	G09F	3/02	61824*
E06B	7/02	61837	G09F	3/20	61865*
E06B	7/16	61885*	G09F	5/00	61799
E06B	7/16	61895*	G09F	7/18	61803*
E06C	1/56	61810	G09F	7/18	61819*
E21C	50/00	61830	G09F	7/18	61826*
E21C	50/00	61831	G10K	11/16	61772*
E21D	11/00	61823	G12B	15/06	61764*
E21D	11/14	61781	H01L	23/34	61764*
E21D	11/18	61812	H01M	2/02	61762
E21D	11/28	61800	H01R	13/648	61816*

1	2	1	2
H01R 31/00	61816	H02G 7/04	61827
H01R 4/30	61822	H02G 7/20	61784*
H01R 4/66	61873	H02G 7/20	61785*
H02B 1/46	61871*	H05B 3/40	61763*
H02G 1/04	61774	H05K 7/00	61816*
H02G 11/02	61774*	H05K 7/20	61764
H02G 3/10	61883		

* Prawo ochronne oznaczone więcej niż jednym symbolem klasyfikacyjnym. Ogłoszenie dotyczące tego prawa ochronnego znajduje się pod symbolem klasyfikacyjnym odpowiadającym numerowi bez gwiazdki.

INDEKS NUMEROWY UDZIELONYCH PRAW OCHRONNYCH

Nr prawa ochronn.	Symbol MKP	Nr prawa ochronn.	Symbol MKP
1	2	1	2
61761	B23K 11/28	61800	E21D 11/28
61762	H01M 2/02	61801	A47K 1/02
61763	E01B 7/24	61802	A01M 7/00
61764	H05K 7/20	61803	E01F 9/03
61765	E21D 23/00	61804	E01F 9/011
61766	E21D 21/00	61805	F16F 9/05
61767	E21D 21/00	61806	F16F 9/05
61768	F16B 35/06	61807	B29C 47/16
61769	E06B 3/42	61808	F16M 11/00
61770	E05B 1/00	61809	A61M 1/00
61771	B65D 21/02	61810	E06C 1/56
61772	F01N 1/10	61811	E01F 1/00
61773	B65D 5/18	61812	E21D 11/18
61774	H02G 1/04	61813	E04H 4/12
61775	F16L 41/00	61814	B02C 4/08
61776	E04D 13/14	61815	B01D 21/04
61777	F02M 65/00	61816	H01R 31/00
61778	B22F 3/11	61817	F21S 8/00
61779	E04D 13/072	61818	B29C 65/12
61780	A01M 31/02	61819	E01F 9/011
61781	E21D 11/14	61820	A63G 9/10
61782	F16D 41/12	61821	B02C 4/30
61783	B41K 1/00	61822	H01R 4/30
61784	E04H 12/10	61823	E21D 11/00
61785	E04H 12/12	61824	B65C 1/00
61786	F16K 11/04	61825	F04B 53/20
61787	E21D 17/00	61826	E01F 9/011
61788	B29C 45/33	61827	H02G 7/04
61789	B61D 3/16	61828	A61B 1/303
61790	B61D 3/16	61829	E21F 5/14
61791	B62B 1/06	61830	E21C 50/00
61792	B62B 1/06	61831	E21C 50/00
61793	B62B 1/06	61832	C10L 5/36
61794	A01N 1/02	61833	A01M 11/00
61795	C12M 1/00	61834	F16J 12/00
61796	E04F 19/04	61835	E01B 9/30
61797	E01F 1/00	61836	A61G 5/00
61798	A01M 3/02	61837	E06B 7/02
61799	G09F 5/00	61838	A47F 5/04

1	2	1	2
61839	A41D 20/00	61870	F23H 11/22
61840	B62D 55/26	61871	B65D 85/42
61841	B65F 1/02	61872	B65D 85/32
61842	E21D 21/00	61873	H01R 4/66
61843	A61M 1/00	61874	B65D 85/72
61844	A47K 10/04	61875	B65D 5/18
61845	B23D 55/06	61876	B65D 1/04
61846	E01F 9/047	61877	B65D 91/00
61847	A01M 31/02	61878	F16L 1/225
61848	D06H 7/00	61879	A61J 1/05
61849	A61B 17/30	61880	F16F 15/04
61850	A01M 7/00	61881	B65D 5/26
61851	E03F 3/04	61882	A01D 34/03
61852	E03F 3/04	61883	H02G 3/10
61853	B62D 1/22	61884	B25B 5/12
61854	F24D 19/00	61885	E06B 3/54
61855	A47C 17/13	61886	E04F 11/16
61856	A61G 3/00	61887	E04F 11/16
61857	E05B 13/00	61888	B24B 39/02
61858	F24H 1/32	61889	A47K 10/22
61859	F24J 2/24	61890	F28D 1/047
61860	B60N 2/40	61891	E05F 1/08
61861	B65B 37/10	61892	E03B 9/08
61862	G01N 25/04	61893	B25B 27/14
61863	E04C 3/07	61894	B22D 41/015
61864	E21D 15/51	61895	E06B 1/70
61865	B60R 13/10	61896	B62D 55/26
61866	F23N 1/00	61897	D04H 18/00
61867	F24F 13/15	61898	B65D 41/40
61868	F16B 25/00	61899	B05B 17/00
61869	F16L 59/00	61900	E01B 9/30

346

DECYZJE O ODMOWIE UDZIELENIA PRAWA OCHRONNEGO (wydane po ogłoszeniu o zgłoszeniu)

Poniższe zestawienie zawiera kolejno: numer zgłoszenia wzoru użytkowego oraz numer i rok wydania Biuletynu Urzędu Patentowego, w którym zgłoszenie zostało ogłoszone (dla zgłoszeń wydzielonych lub przekształconych ze zgłoszenia wynalazku umieszczono w nawiasie numer zgłoszenia macierzystego).

111463	08/02	111979	19/02
111797	15/02	112826	13/03
111978	19/02	112839	13/03

347

DECYZJE O UMORZENIU POSTĘPOWANIA (wydane po ogłoszeniu o zgłoszeniu)

Poniższe zestawienie zawiera kolejno: numer zgłoszenia wzoru użytkowego oraz numer i rok wydania Biuletynu Urzędu Patentowego, w którym zgłoszenie zostało ogłoszone (dla zgłoszeń wydzielonych lub przekształconych ze zgłoszenia wynalazku umieszczono w nawiasie numer zgłoszenia macierzystego).

110633	18/01	111017	25/01
110736	09/01	111025	19/01

111770	14/02	112052	21/01
111889	18/02	112077	21/02
111985	19/02	112176	24/02
111986	19/02	114510(332384)	19/99

348

**DECYZJE STWIERDZAJĄCE WYGAŚNIĘCIE
DECYZJI O UDZIELENIU PRAWA OCHRONNEGO**

Poniższe zestawienie zawiera kolejno: numer zgłoszenia wzoru użytkowego oraz numer i rok wydania Biuletynu Urzędu Patentowego, w którym zgłoszenie zostało ogłoszone (dla zgłoszeń wydzielonych lub przekształconych ze zgłoszenia wynalazku umieszczono w nawiasie numer zgłoszenia macierzystego).

110531	16/01	111551	10/02
110629	18/01	111560	10/02
110778	20/01	111564	10/02
110794	21/01	111584	11/02
111087	26/01	111598	11/02
111136	01/02	111623	11/01
111148	01/02	111628	11/02
111150	01/02	111633	12/02
111240	02/01	111654	11/01
111289	04/02	111655	11/01
111295	04/02	111671	13/02
111317	05/02	111740	07/02
111326	05/02	111741	14/02
111334	05/02	111779	14/02
111375	06/02	111780	14/02
111377	06/02	111781	14/02
111441	08/02	111822	15/02
111442	08/02	111833	16/02
111468	08/02	111902	18/02
111490	09/02	111903	18/02
111540	10/02	111904	18/02

111905	18/02	112017	20/02
111906	18/02	112184	24/02
111973	19/02	112270	26/02

349

**WPISY I ZMIANY W REJESTRZE
PRAW OCHRONNYCH
(nie uwzględnione w innych samodzielnych ogłoszeniach)**

Poniższe zestawienie zawiera kolejno: kod rodzaju prawa, numer prawa ochronnego, datę wpisu, oznaczenie rubryki, w której dokonano wpisu lub zmiany oraz treść wpisu. Poszczególne rubryki rejestru praw ochronnych zawierają następujące dane:

rubryka A - nazwisko i imię lub nazwę oraz adres uprawnionego z prawa ochronnego, z podaniem nazwy kraju,
rubryka B - tytuł wzoru użytkowego,
rubryka C - nazwisko i imię twórcy wzoru użytkowego oraz jego miejsce zamieszkania (miejscowość, kraj),
rubryka D - prawa ograniczające prawo ochronne (licencje, prawo korzystania z wzoru użytkowego, oświadczenie o licencji otwartej),
rubryka E - wpisy uzupełniające stan prawny wzoru użytkowego,
rubryka F - wnioski i sprzeciwy oraz decyzje wydane w wyniku ich rozpoznania, (adnotacje),
rubryka G - data unieważnienia lub data i przyczyna wygaśnięcia prawa ochronnego.

Uwaga: Publikacji podlegają: zmiana uprawnionego, twórcy, zmiana nazwy uprawnionego, prawa ograniczające prawo ochronne, sprostowania istotnych pomyłek.

(Y1) 57520 2005 09 16 A Wprowadzono zmianę nazwy uprawnionego przez wykreślenie wpisu: „Fabryka Palenisk Mechanicznych SA, Mikołów, Polska” i dokonano wpisu: „FPM Spółka Akcyjna, Mikołów, Polska”

C. WZORY PRZEMYSŁOWE

Cyfrowe kody identyfikacyjne (wg normy WIPO ST. 80), które poprzedzają informacje o dokonanej rejestracji oznaczają:

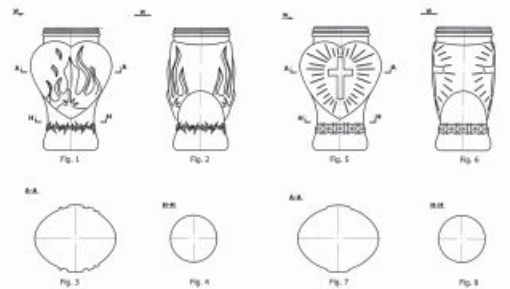
- (11) - numer rejestracji
- (21) - numer zgłoszenia
- (22) - data zgłoszenia
- (30) - pierwszeństwo
- (51) - symbol klasy wzoru przemysłowego
- (54) - określenie przedmiotu wzoru
- (55) - rysunek wzoru lub fotografię wzoru
- (72) - imię i nazwisko twórcy wzoru
- (73) - nazwisko i imię bądź nazwę uprawnionego

350

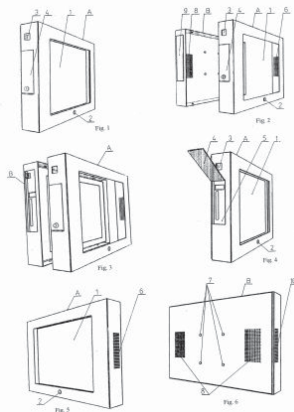
REJESTRACJA

(od nr 8989 do nr 9124)

(51) 26-02 (11) **8989** (22) 2005 03 14 (21) 7532
 (73) Huta Szkła Wymiarki S.A., Wymiarki, (PL)
 (72) Wesoły Wojciech, Drejer Andrzej, Kurzawski Tomasz,
 Dybek Robert
 (54) Osłona znicza
 (55)

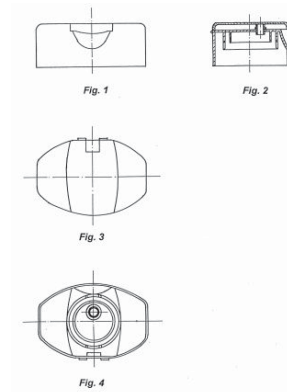


(51) 14-03 (11) **8990** (22) 2005 02 21 (21) 7440
 (73) Beyger Krzysztof, Piaseczno, (PL)
 (72) Beyger Krzysztof
 (54) Obudowa monitora
 (55)

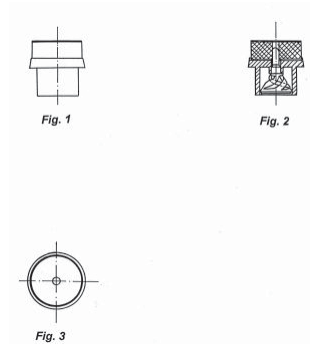


(51) 09-07 (11) **8991** (22) 2005 02 21 (21) 7448
 (73) Rosiński i S-ka, Sp. z o.o. Zakład Produkcji Opakowań,
 Bielsko-Biała, (PL)

(72) Rosińska Joanna, Rosiński Andrzej, Rosiński Michał
 (54) Zamknięcie do butelek
 (55)

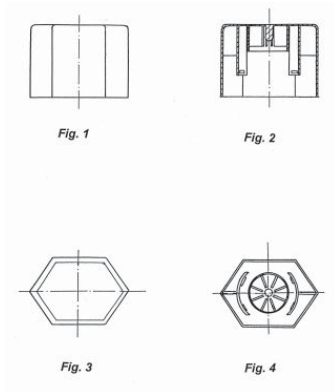


(51) 09-07 (11) **8992** (22) 2005 02 21 (21) 7449
 (73) Rosiński i S-ka, Sp. z o.o. Zakład Produkcji Opakowań,
 Bielsko-Biała, (PL)
 (72) Rosińska Joanna, Rosiński Andrzej, Rosiński Michał
 (54) Aplikator do pasty
 (55)

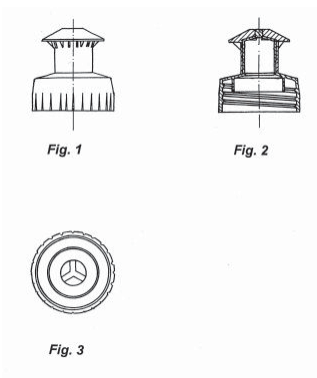


(51) 09-07 (11) **8993** (22) 2005 02 21 (21) 7450
 (73) Rosiński i S-ka, Sp. z o.o. Zakład Produkcji Opakowań,
 Bielsko-Biała, (PL)
 (72) Rosińska Joanna, Rosiński Andrzej, Rosiński Michał

(54) Zamknięcie do butelek
(55)



(51) 09-07 (11) **8994** (22) 2005 02 22 (21) 7453
(73) Rosiński i S-ka, Sp. z o.o. Zakład Produkcji Opakowań,
Bielsko-Biała, (PL)
(72) Rosińska Joanna, Rosiński Andrzej, Rosiński Michał
(54) Dozownik do płynów
(55)



(51) 07-05 (11) **8995** (22) 2004 12 29 (21) 7123
(30) 2004 06 29 (CZ)
(73) DUNET s.r.o., Praga, (CZ)
(72) Dubák Vladimír
(54) Zmywarka do ręcznego mycia szkła
(55)



Fig. 1

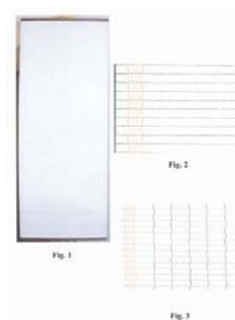
(51) 05-05 (11) **8996** (22) 2005 01 13 (21) 7203
(73) Andrychowskie Zakłady Przemysłu Bawełnianego
„ANDROPOL” S.A., Andrychów, (PL)
(72) Marczyńska-Zacny Krystyna
(54) Tkanina ubraniowa
(55)



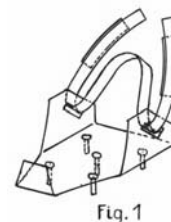
(51) 05-05 (11) **8997** (22) 2005 01 13 (21) 7204
(73) Andrychowskie Zakłady Przemysłu Bawełnianego
„ANDROPOL” S.A., Andrychów, (PL)
(72) Litwińczuk Elżbieta
(54) Tkanina ubraniowa
(55)



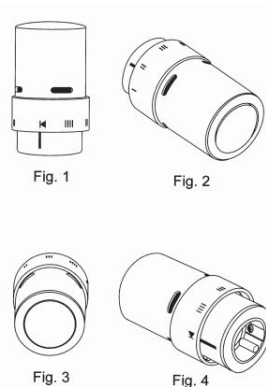
(51) 05-06 (11) **8998** (22) 2005 01 13 (21) 7205
(73) „PERFECT OFFICE” Sp. z o.o., Warszawa, (PL)
(72) Nojszewski Leszek
(54) Arkusz z materiałów naturalnych i/lub tworzyw sztucznych
(55)



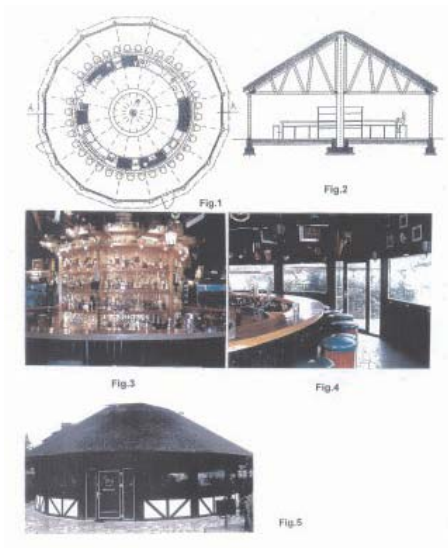
(51) 02-04 (11) **8999** (22) 2005 02 18 (21) 7427
(73) Fostowicz Zahorski Andrzej, Gliwice, (PL)
(72) Fostowicz Zahorski Andrzej
(54) Nakładka przeciwpoślizgowa
(55)



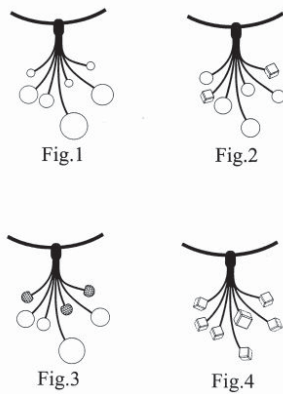
(51) 10-05 (11) **9000** (22) 2004 07 07 (21) 6179
(30) 2004 01 09 (DE)
(73) Danfoss A/S, Nordborg, (DK)
(72) Therkelsen Henning
(54) Termostat grzejnika
(55)



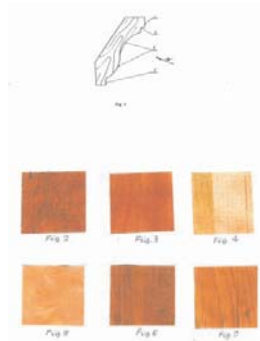
(51) 25-03 (11) **9001** (22) 2005 01 10 (21) 7181
 (73) Kubiś Andrzej, Jastrzębia Góra, (PL)
 (72) Kubiś Andrzej
 (54) Obiekt gastronomiczny
 (55)



(51) 11-01 (11) **9002** (22) 2003 12 29 (21) 4757
 (73) Błoński Piotr, Wrocław, (PL)
 (72) Błoński Piotr
 (54) Wyroby jubilerskie
 (55)

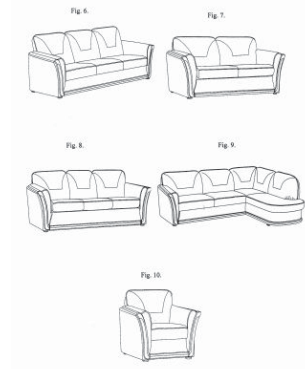


(51) 25-01 (11) **9003** (22) 2004 03 25 (21) 5406
 (73) Kronospan Technical Company Limited, Nikozja Engomi, (CY)
 (72) Stutz Josef
 (54) Listwa przysufitowa
 (55)



(51) 06-05 (11) **9004** (22) 2005 02 21 (21) 7444
 (73) MAZUR - COMFORT Sp.z o.o., Olsztyn, (PL)
 (72) Kucharska-Majewska Daniela

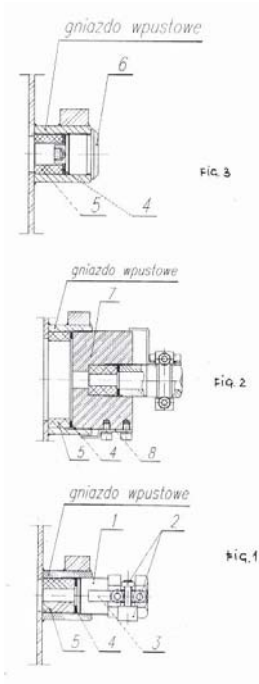
(54) Komplet mebli tapicerowanych
 (55)



(51) 09-05 (11) **9005** (22) 2005 01 18 (21) 7240
 (73) Stowarzyszenie „Niepełnosprawni dla środowiska EKON”, Otrębusy, (PL)
 (72) Łukomska Irena
 (54) Torba do zbierania surowców wtórnych
 (55)

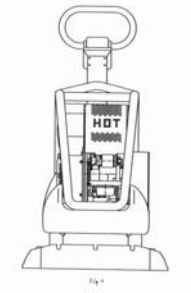


(51) 13-03 (11) **9006** (22) 2005 01 03 (21) 7163
 (73) Zakład Produkcyjny „BOHOMET” Spółka Jawna, Ciele, (PL)
 (72) Kaliński Andrzej
 (54) Zespół wpustowy ognioszczelny
 (55)

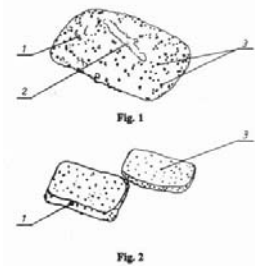


(51) 15-04 (11) **9007** (22) 2004 10 25 (21) 6755
 (73) HAMER Sp. z o.o., Warszawa, (PL)
 (72) Szozda Romuald

(54) Zagęszczarka gruntu
(55)



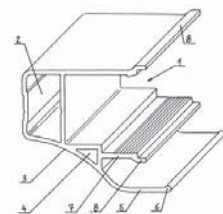
(51) 09-01 (11) **9008** (22) 2005 02 24 (21) 7465
(73) PIEKARNIE LUBASZKA Sp. z o.o., Warszawa, (PL)
(72) Lubaszka Piotr
(54) Bułka orkiszowa
(55)



(51) 06-05 (11) **9009** (22) 2005 02 14 (21) 7407
(73) BFM - ETAP Sp. z o.o., Bydgoszcz, (PL)
(72) Desguenne Heinz
(54) Zestaw wypoczynkowy
(55)

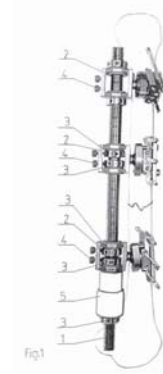


(51) 08-09 (11) **9010** (22) 2005 02 23 (21) 7460
(73) LAGUNA, Sp. z o.o., Pruszcz Gdański, (PL)
(72) Dolny Anna
(54) Profil uchwyty drzwi przesuwnych
(55)



(51) 24-01 (11) **9011** (22) 2005 02 24 (21) 7467
(73) „ChM” Sp. z o.o., Lewickie, (PL)
(72) Charkiewicz Mikołaj

(54) Stabilizator zewnętrzny
(55)



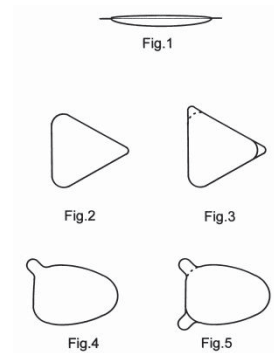
(51) 09-01 (11) **9012** (22) 2005 03 25 (21) 7609
(73) Nałęczów Zdrój Sp. z o.o., Nałęczów, (PL)
(72) Weka Krzysztof
(54) Butelka z sinusoidalnym motywem ozdobnym
(55)



(51) 09-01 (11) **9013** (22) 2005 03 25 (21) 7610
(73) Nałęczów Zdrój Sp. z o.o., Nałęczów, (PL)
(72) Weka Krzysztof
(54) Butelka mała z sinusoidalnym motywem
(55)



(51) 09-07 (11) **9014** (22) 2005 02 18 (21) 7423
(73) „ColorCap” Sp. z o.o., Jejkowice, (PL)
(72) Dąbrowski Robert, Deja Dariusz, Kubica Zdzisław, Sapiecha Andrzej, Szczepanek Andrzej
(54) Podwójne trójkątne wieczko zgrzewalne
(55)

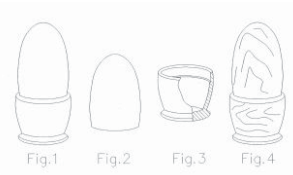


(51) 26-05 (11) **9015** (22) 2005 02 11 (21) 7391
(30) 2004 08 12 (DE)
(73) Ford Global Technologies, LLC, Dearborn, (US)
(72) Messale Claudio

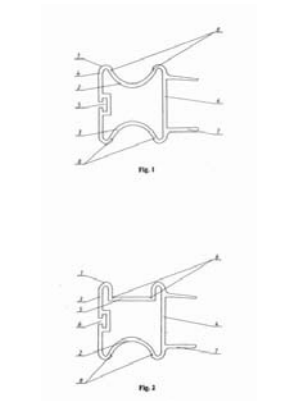
(54) Lampy samochodowe
(55)



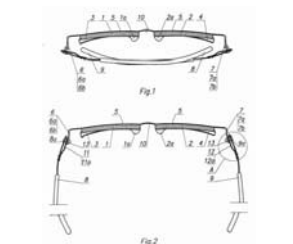
(51) 03-01 (11) **9016** (22) 2005 03 18 (21) 7573
(73) SPOIW - CANDI Jerzy Markiewicz-Leszek Markiewicz Sp. Jawna, Siedlec, (PL)
(72) Markiewicz Jerzy
(54) Etui okolicznościowe do napojów, zwłaszcza alkoholowych uprzednio konfekcjonowanych w opakowania jednostkowe
(55)



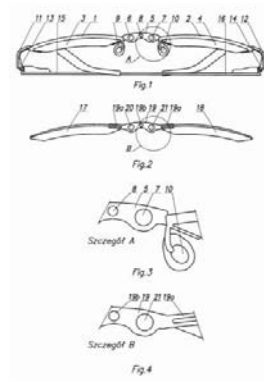
(51) 25-02 (11) **9017** (22) 2005 03 31 (21) 7625
(73) SEVROLL SYSTEM Sp. z o.o., Warszawa, (PL)
(72) Iliev Iłko, Moroz Andrzej
(54) Listwa profilowa drzwi przesuwnych
(55)



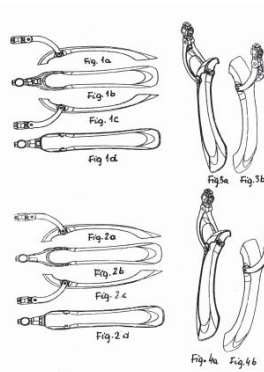
(51) 16-06 (11) **9018** (22) 2005 04 06 (21) 7649
(73) LIW-LEWANT Fabryka Wyrobów z Tworzyw Sztucznych Sp. z o.o. Zakład Pracy Chronionej, Bielawa, (PL)
(72) Szwaczka Waclaw
(54) Oprawka do okularów
(55)



(51) 16-06 (11) **9019** (22) 2005 04 06 (21) 7650
(73) LIW-LEWANT Fabryka Wyrobów z Tworzyw Sztucznych Sp. z o.o. Zakład Pracy Chronionej, Bielawa, (PL)
(72) Szwaczka Waclaw
(54) Oprawka do okularów
(55)



(51) 12-11 (11) **9020** (22) 2004 10 25 (21) 6769
(73) „PPH SIMPLA” S.C. Andrzej Murawski, Robert Polak, Biała Nyska, (PL)
(72) Murawski Andrzej, Polak Robert
(54) Błotnik rowerowy
(55)



(51) 09-03 (11) **9021** (22) 2005 03 31 (21) 7631
(73) KORONA Sp. z o.o., Wieluń, (PL)
(72) Jabłoński Grzegorz
(54) Pojemnik na świecę
(55)



(51) 13-03 (11) **9022** (22) 2005 01 11 (21) 7191
(73) KONTAKT-SIMON S.A., Czechowice-Dziedzice, (PL)
(72) Casalegno Sergio, Bozzolascio Franco
(54) Zestaw sprzętu instalacyjnego podtynkowego
(55)



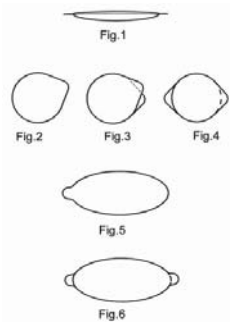
(51) 13-03 (11) **9023** (22) 2005 01 11 (21) 7192
 (73) KONTAKT-SIMON S.A., Czechowice-Dziedzice, (PL)
 (72) Casalegno Sergio, Bozzolasco Franco
 (54) Zestaw sprzętu instalacyjnego podtynkowego
 (55)



(51) 13-03 (11) **9024** (22) 2005 01 11 (21) 7193
 (73) KONTAKT-SIMON S.A., Czechowice-Dziedzice, (PL)
 (72) Casalegno Sergio, Bozzolasco Franco
 (54) Zestaw sprzętu instalacyjnego podtynkowego
 (55)



(51) 09-07 (11) **9025** (22) 2005 02 18 (21) 7422
 (73) „ColorCap” Sp. z o.o., Jejkowice, (PL)
 (72) Dąbrowski Robert, Deja Dariusz, Kubica Zdzisław, Sapiecha Arkadiusz, Szczepanek Andrzej
 (54) Podwójne owalne wieczko zgrzewalne
 (55)

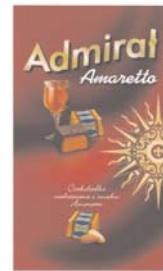


(51) 13-03 (11) **9026** (22) 2005 01 11 (21) 7194
 (73) KONTAKT-SIMON S.A., Czechowice-Dziedzice, (PL)
 (72) Casalegno Sergio, Bozzolasco Franco
 (54) Zestaw sprzętu instalacyjnego podtynkowego
 (55)

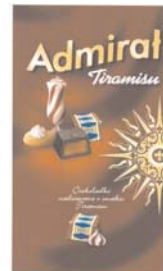


(51) 19-08 (11) **9027** (22) 2005 02 07 (21) 7365
 (73) CLOETTA FAZER POLSKA Sp. z o.o., Gdańsk, (PL)
 (72) Kowalczuk Urszula

(54) Etykieta cukierniczego produktu spożywczego
 (55)



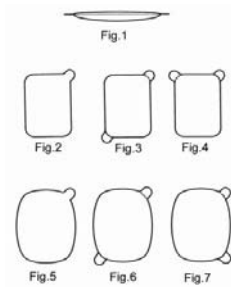
(51) 19-08 (11) **9028** (22) 2005 02 07 (21) 7366
 (73) CLOETTA FAZER POLSKA Sp. z o.o., Gdańsk, (PL)
 (72) Kowalczuk Urszula
 (54) Etykieta cukierniczego produktu spożywczego
 (55)



(51) 09-07 (11) **9029** (22) 2005 02 18 (21) 7425
 (73) „ColorCap” Sp. z o.o., Jejkowice, (PL)
 (72) Dąbrowski Robert, Deja Dariusz, Kubica Zdzisław, Sapiecha Arkadiusz, Szczepanek Andrzej
 (54) Podwójne wieloboczne wieczko zgrzewalne
 (55)



(51) 09-07 (11) **9030** (22) 2005 02 18 (21) 7424
 (73) „ColorCap” Sp. z o.o., Jejkowice, (PL)
 (72) Dąbrowski Robert, Deja Dariusz, Kubica Zdzisław, Sapiecha Arkadiusz, Szczepanek Andrzej
 (54) Podwójne czworoboczne wieczko zgrzewalne
 (55)



(51) 08-06 (11) **9031** (22) 2004 07 13 (21) 7762
 (73) Kubala Roman, Ustroń, (PL)
 (72) Kubala Roman

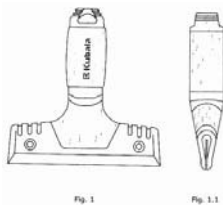
(54) Uchwyt
(55)



(51) 09-01 (11) **9032** (22) 2005 02 14 (21) 7405
(73) Huta Szkła Wymiarki S.A., Wymiarki, (PL)
(72) Wesoły Wojciech, Drejer Andrzej, Kurzawski Tomasz, Dybek Robert
(54) Słój
(55)



(51) 08-06 (11) **9033** (22) 2004 07 13 (21) 6217
(73) Kubala Roman, Ustroń, (PL)
(72) Kubala Roman
(54) Uchwyt
(55)



(51) 13-03 (11) **9034** (22) 2005 01 11 (21) 7190
(73) KONTAKT-SIMON S.A., Czechowice-Dziedzice, (PL)
(72) Casalegno Sergio, Bozzolasco Franco
(54) Zestaw sprzętu instalacyjnego podtynkowego
(55)

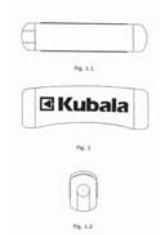


(51) 09-01 (11) **9035** (22) 2004 09 01 (21) 6485
(73) Wysocki Andrzej, Chwaszczyno, (PL)
(72) Wysocki Andrzej
(54) Pojemnik na męskie płynne wyroby kosmetyczne
(55)



(51) 08-06 (11) **9036** (22) 2004 07 13 (21) 7761
(73) Kubala Roman, Ustroń, (PL)
(72) Kubala Roman

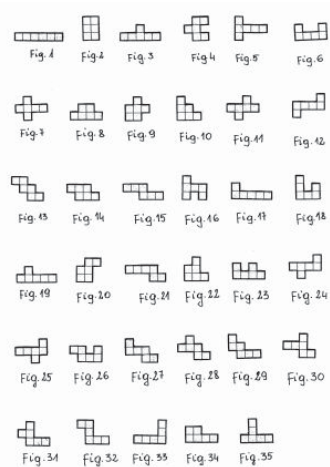
(54) Uchwyt
(55)



(51) 07-01 (11) **9037** (22) 2004 04 20 (21) 5598
(73) Rybiński Marcin DP-PRODUCT Import Eksport Produkcja, Chorzów, (PL)
(72) Rybiński Marcin
(54) Kubek z podkładką w opakowaniu
(55)



(51) 21-01 (11) **9038** (22) 2004 11 10 (21) 6866
(73) Borowski Stanisław, Lublin, (PL)
(72) Borowski Stanisław
(54) Układanka geometryczna HEXOMINO
(55)



(51) 23-03 (11) **9039** (22) 2005 01 12 (21) 7195
(73) ŚLUSARSTWO PRODUKCYJNO-USŁUGOWE Jan Kwiatkowski, Pruszków, (PL)
(72) Kwiatkowski Jan
(54) Promiennik elektryczny
(55)



(51) 26-02 (11) **9040** (22) 2004 05 04 (21) 7591
 (73) Zakład Produkcyjno-Handlowo-Usługowy FORMES-TOYS
 Grzegorz Chudy, Joanna Chudy, Wręczyca Wielka, (PL)
 (72) Chudy Grzegorz
 (54) Figurki zniczowe
 (55)



zdjęcie 1



zdjęcie 2

(51) 26-02 (11) **9041** (22) 2004 05 04 (21) 7590
 (73) Zakład Produkcyjno-Handlowo-Usługowy FORMES-TOYS
 Grzegorz Chudy, Joanna Chudy, Wręczyca Wielka, (PL)
 (72) Chudy Grzegorz
 (54) Znicz nagrobny
 (55)



zdjęcie 1

(51) 06-04 (11) **9042** (22) 2004 09 06 (21) 7557
 (30) 2004 05 11 (PL)
 (73) Meblarska Spółdzielnia Pracy DĄB, Gdynia, (PL)
 (72) Galik Tomasz, Orlikowski Tadeusz
 (54) Zestaw mebli skrzyniowych
 (55)



fig. 1



fig. 2



fig. 3



fig. 4



fig. 5

(51) 26-02 (11) **9043** (22) 2004 09 20 (21) 6573
 (73) Zakład Produkcyjno-Handlowo-Usługowy FORMES TOYS
 Grzegorz Chudy, Joanna Chudy, Wręczyca Wielka, (PL)
 (72) Chudy Grzegorz
 (54) Znicze cementarne
 (55)



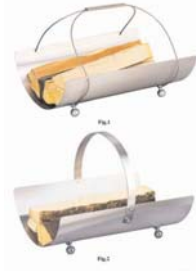
zdz. 1

(51) 07-08 (11) **9044** (22) 2005 01 24 (21) 7264
 (73) „KOMO” Sp. z o.o., Warszawa, (PL)
 (72) Motel Krzysztof

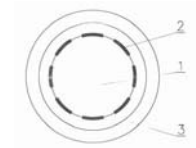
(54) Akcesoria kominkowe
 (55)



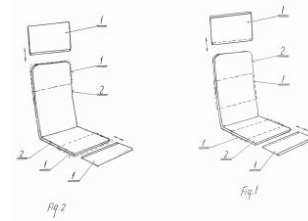
(51) 07-08 (11) **9045** (22) 2005 01 24 (21) 7265
 (73) „KOMO” Sp. z o.o., Warszawa, (PL)
 (72) Motel Krzysztof
 (54) Akcesoria kominkowe
 (55)



(51) 12-16 (11) **9046** (22) 2004 09 20 (21) 6568
 (73) Pawełczak Rafał, Opole, (PL)
 (72) Pawełczak Rafał
 (54) Nakładka reklamowa
 (55)



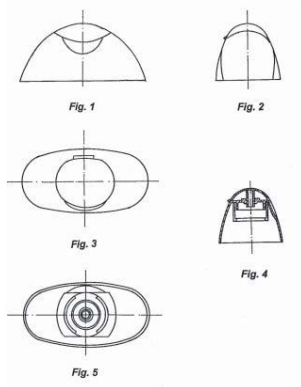
(51) 06-06 (11) **9047** (22) 2004 11 29 (21) 6951
 (73) Szymczak Jerzy, Gdynia, (PL); Owczarek Waldemar,
 Koźmin Wielkopolski, (PL)
 (72) Szymczak Jerzy, Owczarek Waldemar
 (54) Wypełnienie siedziskowo-oparciowe mebli do siedzenia
 (55)



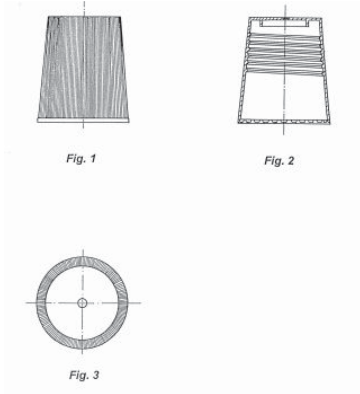
(51) 11-02 (11) **9048** (22) 2004 04 30 (21) 7457
 (73) Przedsiębiorstwo Produkcyjno-Handlowe „FORMA”
 Z.P.CH. Anna, Stanisław Brzozowscy, Kruszyn Krajeński, (PL)
 (72) Brzozowski Stanisław
 (54) Figura Amorek
 (55)



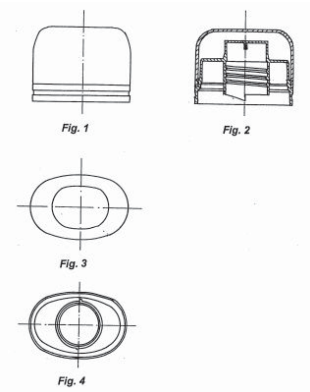
(51) 09-07 (11) **9049** (22) 2005 02 23 (21) 7461
 (73) Rosiński i S-ka, Sp. z o.o. Zakład Produkcji Opakowań,
 Bielsko-Biała, (PL)
 (72) Rosińska Joanna, Rosiński Andrzej, Rosiński Michał
 (54) Zamknięcie do butelek
 (55)



(51) 09-07 (11) **9050** (22) 2005 02 23 (21) 7462
 (73) Rosiński i S-ka, Sp. z o.o. Zakład Produkcji Opakowań,
 Bielsko-Biała, (PL)
 (72) Rosińska Joanna, Rosiński Andrzej, Rosiński Michał
 (54) Zamknięcie do butelek
 (55)

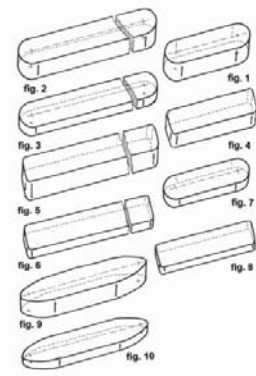


(51) 09-07 (11) **9051** (22) 2005 02 23 (21) 7463
 (73) Rosiński i S-ka, Sp. z o.o. Zakład Produkcji Opakowań,
 Bielsko-Biała, (PL)
 (72) Rosińska Joanna, Rosiński Andrzej, Rosiński Michał
 (54) Zamknięcie do butelek
 (55)



(51) 01-01 (11) **9052** (22) 2005 03 21 (21) 7583
 (73) Zakład Produkcyjno-Handlowy
 „KLEINA” Spółka Komandytowa, Nowe, (PL)
 (72) Kleina Jadwiga

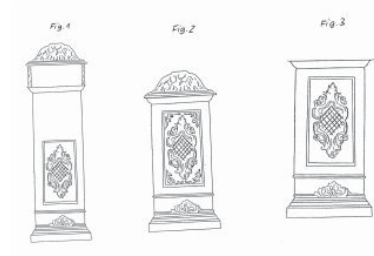
(54) Bagietka lub podkład do zapiekanek
 (55)



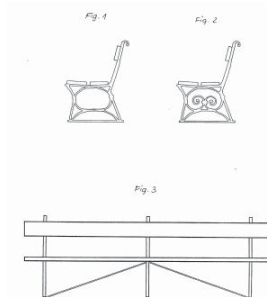
(51) 26-03 (11) **9053** (22) 2004 11 04 (21) 6833
 (73) „RETROLAMP” Leszek Słowiński, Bydgoszcz, (PL)
 (72) Słowiński Leszek, Słowiński Jacek
 (54) Latarnia parkowa
 (55)



(51) 09-09 (11) **9054** (22) 2004 11 04 (21) 6835
 (73) „RETROLAMP” Leszek Słowiński, Bydgoszcz, (PL)
 (72) Słowiński Leszek, Słowiński Jacek
 (54) Kosz na śmieci
 (55)

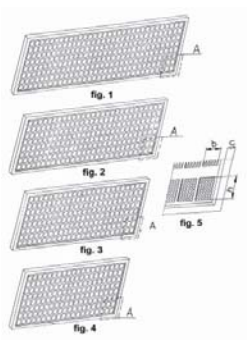


(51) 06-01 (11) **9055** (22) 2004 11 04 (21) 6834
 (73) „RETROLAMP” Leszek Słowiński, Bydgoszcz, (PL)
 (72) Słowiński Leszek, Słowiński Jacek
 (54) Ławka
 (55)

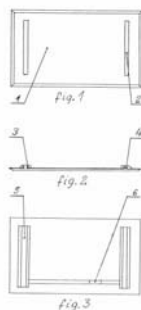


(51) 14-03 (11) **9056** (22) 2004 11 22 (21) 6917
 (73) Kątnik Leszek, Gdańsk, (PL); Witas Edward, Sopot, (PL)

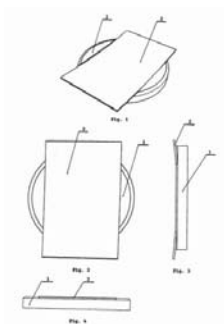
(72) Kątnik Leszek, Witas Edward
 (54) Cyfrowy ekran alfanumeryczny zwłaszcza kościelny czytnik tekstu
 (55)



(51) 06-07 (11) **9057** (22) 2005 03 01 (21) 7487
 (73) AWLUKS Sp. z o.o., Ostrowiec Świętokrzyski, (PL)
 (72) Walkowicz Józef Ryszard
 (54) Lustro
 (55)



(51) 20-02 (11) **9058** (22) 2005 03 21 (21) 7574
 (73) Beyger Krzysztof, Piaseczno, (PL)
 (72) Beyger Krzysztof
 (54) Bilonownica
 (55)

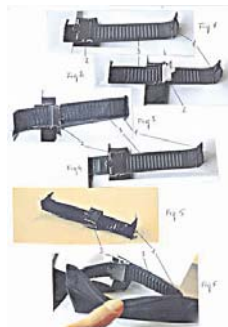


(51) 09-03 (11) **9059** (22) 2004 09 14 (21) 6533
 (73) Wytwórcza Spółdzielnia Pracy „SPOŁEM”, Kielce, (PL)
 (72) Czarnecki Tadeusz
 (54) Opakowanie
 (55)

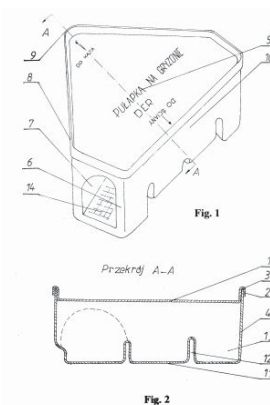


FIG.1

(51) 02-07 (11) **9060** (22) 2004 12 20 (21) 7073
 (73) Dominiak Bartosz, Łódź, (PL)
 (72) Dominiak Bartosz
 (54) Pasek regulacji obwodu
 (55)



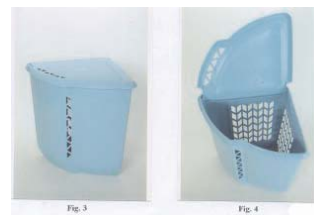
(51) 22-06 (11) **9061** (22) 2002 12 16 (21) 2221
 (73) THEMAR IMPORT-EKSPORT Sp z o.o., Warszawa, (PL)
 (72) Zawadzki Marcin
 (54) Pułapka na gryzonie
 (55)



(51) 09-09 (11) **9062** (22) 2003 11 21 (21) 4516
 (73) Kuźma Waclaw P.P.H.U. OLTRANS, Spalice, (PL)
 (72) Kuźma Waclaw
 (54) Pojemnik na odpady w kształcie kuli
 (55)

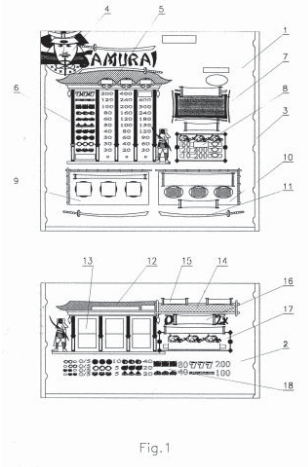


(51) 07-07 (11) **9063** (22) 2004 10 02 (21) 6620
 (73) LAMELA Sp. z o.o., Łowicz, (PL)
 (72) Marcinkowska Dorota
 (54) Kosz
 (55)



(51) 21-03 (11) **9064** (22) 2004 05 31 (21) 5939
 (73) NOWOPOL Sp. z o.o., Korfantów, (PL)
 (72) Nachalewicz Wiesław

(54) Szyba czołowa automatów do gier
(55)



(51) 11-02 (11) **9065** (22) 2004 04 30 (21) 7458
(73) Przedsiębiorstwo Produkcyjno-Handlowe „FORMA”
Z.P.CH. Anna, Stanisław Brzozowscy, Kruszyn Krajeński, (PL)
(72) Brzozowski Stanisław
(54) Figura Amorek
(55)



(51) 11-02 (11) **9066** (22) 2004 04 30 (21) 7459
(73) Przedsiębiorstwo Produkcyjno-Handlowe „FORMA”
Z.P.CH. Anna, Stanisław Brzozowscy, Kruszyn Krajeński, (PL)
(72) Brzozowski Stanisław
(54) Figura Amorek
(55)

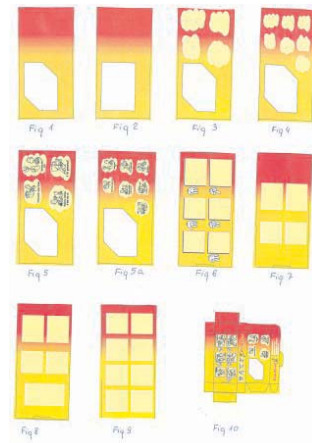


(51) 20-01 (11) **9067** (22) 2005 03 29 (21) 7619
(73) I.P. System, Ireneusz Pindel, Orzesze, (PL)
(72) Pindel Ireneusz
(54) Automat z ręką
(55)

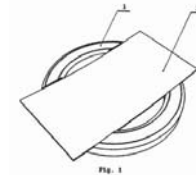


(51) 09-03 (11) **9068** (22) 2004 08 30 (21) 6474
(73) Deante Antczak sp. j., Łódź, (PL)

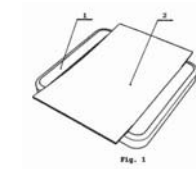
(72) Antczak Dariusz
(54) Opakowanie
(55)



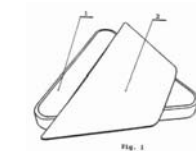
(51) 20-02 (11) **9069** (22) 2005 03 21 (21) 7575
(73) Beyger Krzysztof, Piaseczno, (PL)
(72) Beyger Krzysztof
(54) Bilonownica
(55)



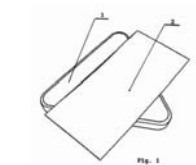
(51) 20-02 (11) **9070** (22) 2005 03 21 (21) 7576
(73) Beyger Krzysztof, Piaseczno, (PL)
(72) Beyger Krzysztof
(54) Bilonownica
(55)



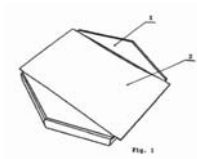
(51) 20-02 (11) **9071** (22) 2005 03 21 (21) 7577
(73) Beyger Krzysztof, Piaseczno, (PL)
(72) Beyger Krzysztof
(54) Bilonownica
(55)



(51) 20-02 (11) **9072** (22) 2005 03 21 (21) 7578
(73) Beyger Krzysztof, Piaseczno, (PL)
(72) Beyger Krzysztof
(54) Bilonownica
(55)



(51) 20-02 (11) **9073** (22) 2005 03 21 (21) 7579
 (73) Beyger Krzysztof, Piaseczno, (PL)
 (72) Beyger Krzysztof
 (54) Bilonownica
 (55)



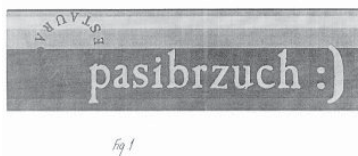
(51) 08-06 (11) **9074** (22) 2004 10 08 (21) 6656
 (30) 2004 04 23 (FI)
 (73) ABLOY OY, Joensuu, (FI)
 (72) Holma Tapani
 (54) Klamka
 (55)



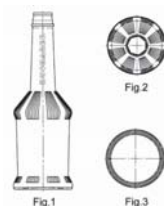
(51) 09-07 (11) **9075** (22) 2003 10 14 (21) 4300
 (73) MOBI Sp. z o.o., Wrocław, (PL)
 (72) Cieśla Krzysztof
 (54) Pręt
 (55)



(51) 20-03 (11) **9076** (22) 2005 02 14 (21) 7403
 (73) Kokoszka Ryszard, Gdańsk, (PL)
 (72) Kokoszka Ryszard
 (54) Szyld ozdobny lokalu gastronomicznego
 (55)

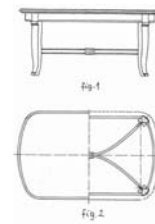


(51) 09-01 (11) **9077** (22) 2004 09 15 (21) 6538
 (73) Przedsiębiorstwo Produkcyjno-Handlowe „Prymat” Ryszard Lechowski, Jastrzębie Zdrój, (PL)
 (72) Lechowski Ryszard
 (54) Butelka
 (55)

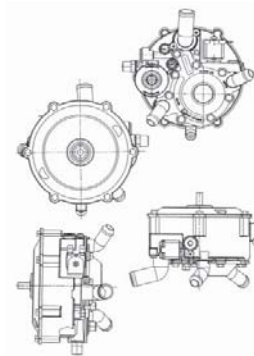


(51) 06-03 (11) **9078** (22) 2004 07 15 (21) 7470
 (73) Olszyńskie Fabryki Mebli Sp. z o.o., Olszyna, (PL)

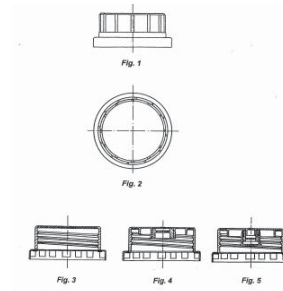
(72) Janowicz Jerzy
 (54) Stół
 (55)



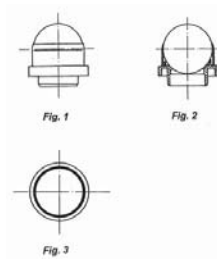
(51) 23-01 (11) **9079** (22) 2005 03 03 (21) 7505
 (73) ELPIGAZ Sp. z o.o., Gdańsk, (PL)
 (72) Jarzyński Grzegorz
 (54) Parownik - reduktor gazu LPG dla instalacji samochodowych
 (55)



(51) 09-07 (11) **9080** (22) 2005 02 26 (21) 7482
 (73) Rosiński i S-ka, Sp. z o.o. Zakład Produkcji Opakowań, Bielsko-Biała, (PL)
 (72) Rosińska Joanna, Rosiński Andrzej, Rosiński Michał
 (54) Zakrętka z plombą
 (55)



(51) 09-07 (11) **9081** (22) 2005 02 26 (21) 7481
 (73) Rosiński i S-ka, Sp. z o.o. Zakład Produkcji Opakowań, Bielsko-Biała, (PL)
 (72) Rosińska Joanna, Rosiński Andrzej, Rosiński Michał
 (54) Dozownik z kulką
 (55)

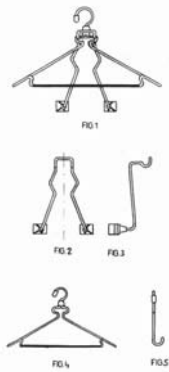


(51) 09-03 (11) **9082** (22) 2005 02 07 (21) 7309
 (73) „SZI-BO” Export Import Bożena Lewicka, Płock, (PL)

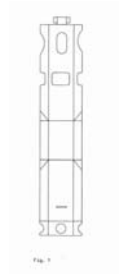
(72) Li zhikun
(54) Opakowanie
(55)



(51) 08-08 (11) **9083** (22) 2004 12 03 (21) 6966
(73) EL - EGRO Marek Szugzda, Warszawa - Wesoła, (PL)
(72) Szugzda Marek
(54) Ubraniowy wieszak samochodowy ze stelażem
(55)



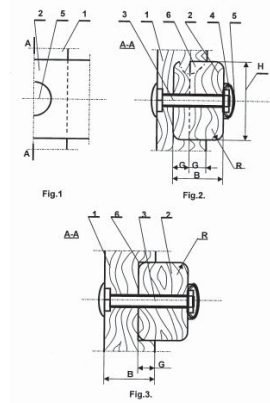
(51) 09-99 (11) **9084** (22) 2004 04 30 (21) 5709
(73) TASTE AGENCJA REKLAMOWA Magdalena Świerlikowska, Karczew, (PL)
(72) Świerlikowski Ireneusz
(54) Opakowanie
(55)



(51) 06-01 (11) **9085** (22) 2005 03 18 (21) 7572
(73) Produkcja Ozdób, Zabawek i Pamiątek Jolanta Dziuda, Jasień, (PL)
(72) Dziuda Jolanta
(54) Fotelik na biegunach
(55)



(51) 25-01 (11) **9086** (22) 2005 03 08 (21) 7515
(73) Przedsiębiorstwo Produkcyjno-Handlowo-Usługowe DREWNOGRÓD Robert Lis, Podzamcze, (PL)
(72) Lis Robert
(54) Węzeł nośny bocznych ścian budowli drewnianych
(55)



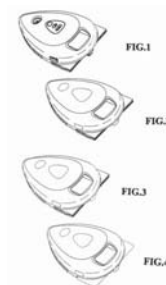
(51) 06-01 (11) **9087** (22) 2005 03 11 (21) 7530
(73) „Meble KLER” - Piotr Kler, Dobrodzień, (PL)
(72) Kler Piotr
(54) Fotel wypoczynkowy
(55)



(51) 03-03 (11) **9088** (22) 2004 09 27 (21) 6599
(73) Miejski Ośrodek Kultury - Zamek, Sucha Beskidzka, (PL)
(72) Kozina Michał
(54) Łaska drewniana z rękojeścią biesa
(55)



(51) 15-05 (11) **9089** (22) 2005 04 26 (21) 7734
(30) 2004 10 29 (US)
(73) Reckitt Benckiser Inc., Parsippany, (US)
(72) Marzynski Matthew
(54) Robot czyszczący
(55)



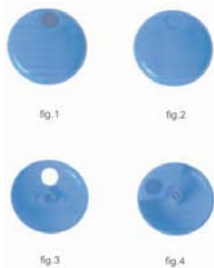
(51) 23-02 (11) **9090** (22) 2005 04 20 (21) 7708
 (30) 2004 10 21 (US)
 (73) Reckitt Benckiser Inc., Parsippany, (US)
 (72) Corkhill Ian James
 (54) Zestaw do czyszczenia sanitariatów
 (55)



(51) 13-03 (11) **9091** (22) 2005 03 21 (21) 7580
 (73) Tomczak Stanisława, Szczecinek, (PL); Tomczak Andrzej, Szczecinek, (PL)
 (72) Tomczak Stanisława, Tomczak Andrzej
 (54) Oprawka specjalna
 (55)



(51) 09-03 (11) **9092** (22) 2005 03 23 (21) 7595
 (73) Ostrowski Krzysztof, Bochnia, (PL)
 (72) Ostrowski Krzysztof
 (54) Pojemnik na cukierki
 (55)



(51) 25-01 (11) **9093** (22) 2005 03 14 (21) 7541
 (73) NIDA GIPS Sp. z o.o. w Gackach, Gacki, (PL)
 (72) Kłosak Andrzej, Korzeb Mariusz
 (54) Płyta gipsowo-kartonowa
 (55)

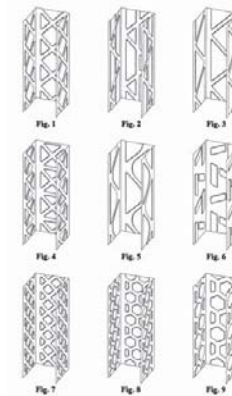


(51) 25-01 (11) **9094** (22) 2005 03 14 (21) 7540
 (73) NIDA GIPS Sp. z o.o. w Gackach, Gacki, (PL)
 (72) Kłosak Andrzej, Korzeb Mariusz
 (54) Płyta gipsowo-kartonowa
 (55)



(51) 25-01 (11) **9095** (22) 2005 01 13 (21) 7208
 (73) NIDA GIPS Sp. z o.o. w Gackach, Gacki, (PL)
 (72) Kłosak Andrzej, Ostrowska Ewa, Korzeb Mariusz

(54) Kształtownik
 (55)



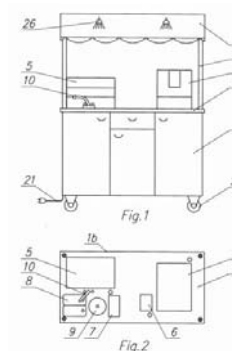
(51) 25-01 (11) **9096** (22) 2005 01 13 (21) 7207
 (73) NIDA GIPS Sp. z o.o. w Gackach, Gacki, (PL)
 (72) Kłosak Andrzej, Ostrowska Ewa, Korzeb Mariusz
 (54) Kształtownik
 (55)



(51) 30-02 (11) **9097** (22) 2004 12 06 (21) 6979
 (73) Frąszczak Piotr, Oleśnica, (PL)
 (72) Frąszczak Piotr
 (54) Wiwarium
 (55)

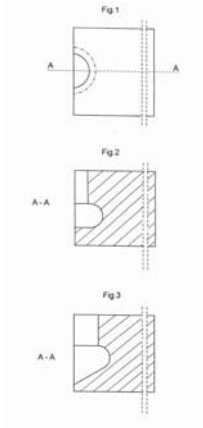


(51) 06-06 (11) **9098** (22) 2005 04 04 (21) 7641
 (73) Pona Liliana, Wrocław, (PL); Pona Emil, Wrocław, (PL)
 (72) Pona Liliana, Pona Emil
 (54) Wózek gastronomiczny
 (55)



(51) 25-01 (11) **9099** (22) 2005 03 29 (21) 7620
 (73) Solbet Sp. z o.o., Solec Kujawski, (PL)
 (72) Małecki Marek

(54) Uchwyt montażowy
(55)



(51) 02-04 (11) **9100** (22) 2005 03 21 (21) 7586
(73) „DEMAR” Przedsiębiorstwo Wielobranżowe
Marek Dewódzki, Mstów, (PL)
(72) Dewódzki Marek
(54) Obuwie
(55)



(51) 06-05 (11) **9101** (22) 2005 02 04 (21) 7360
(73) Zakład Produkcji Mebli WERSAL Bożena i Zbigniew
Kaczorowscy, Jankowy, (PL)
(72) Gawin Andrzej
(54) Komplet mebli wypoczynkowych
(55)

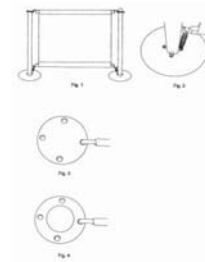


(51) 09-03 (11) **9102** (22) 2005 03 07 (21) 7514
(73) Piotrowski Zygmunt, Warszawa, (PL)
(72) Piotrowski Zygmunt
(54) Folder kartonowy opakowania zbiorczego
(55)

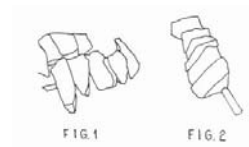


(51) 06-06 (11) **9103** (22) 2005 03 31 (21) 7633
(73) PRESENT PERFECT Sp. z o.o., Wrocław, (PL)
(72) Wiszniewski Mirosław

(54) Parawan reklamowy
(55)



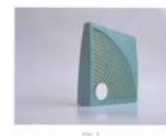
(51) 01-02 (11) **9104** (22) 2004 11 02 (21) 6813
(73) Bocheński Aleksander, Skajboty, (PL)
(72) Bocheński Aleksander
(54) Produkt spożywczy
(55)



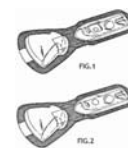
(51) 06-05 (11) **9105** (22) 2005 03 24 (21) 7603
(73) „BLACK RED WHITE” S.A., Biłgoraj, (PL)
(72) Chmiel Tadeusz
(54) Zestaw mebli sypialnych
(55)



(51) 22-06 (11) **9106** (22) 2005 03 10 (21) 7529
(73) JEYES DEUTSCHLAND GMBH, Neuburg/Donau, (DE)
(72) Schimanski Georg
(54) Płytką przeciw owadom
(55)



(51) 22-06 (11) **9107** (22) 2005 03 24 (21) 7605
(30) 2004 10 08 (EM)
(73) Reckitt Benckiser (Australia) Pty Limited, West Ryde, (AU)
(72) McNamara Mark, Craven Daniel, Smith Graeme, Locsher Alina, Hindle Benjamin, Morgan John, Duell Graham, Peters Chris
(54) Zapas środka owadobójczego
(55)



(51) 23-01 (11) **9108** (22) 2005 02 18 (21) 7439
(30) 2004 08 20 (IN)

(73) UNILEVER N.V., Rotterdam, (NL)
 (72) Bansode Sharadchandra Govind, Nagappan Nagesh,
 Natarajan Suresh Kumar, Sunder Shyam, Ravikumar Dhulipala
 (54) Filtr wodny
 (55)



(51) 23-01 (11) **9109** (22) 2005 02 18 (21) 7438
 (30) 2004 08 20 (IN)

(73) UNILEVER N.V., Rotterdam, (NL)
 (72) Jain Yuri, Mistry Mahendrakumar Maganlal, Mukherjee
 Nikhileshwar, Nagappan Nagesh, Natarajan Suresh Kumar,
 Sunder Shyam, Walwatkar Milind Charan
 (54) Urządzenie filtrujące
 (55)



(51) 23-01 (11) **9110** (22) 2005 02 18 (21) 7437
 (30) 2004 08 20 (IN)

(73) UNILEVER N.V., Rotterdam, (NL)
 (72) Mistry Mahendrakumar Maganlal, Mukherjee Nikhileshwar,
 Nagappan Nagesh, Natarajan Suresh Kumar, Sunder Shyam
 (54) Komora dolna urządzenia filtrującego
 (55)



(51) 23-01 (11) **9111** (22) 2005 02 18 (21) 7436
 (30) 2004 08 20 (IN)

(73) UNILEVER N.V., Rotterdam, (NL)
 (72) Mistry Mahendrakumar Maganlal, Mukherjee Nikhileshwar,
 Nagappan Nagesh, Natarajan Suresh Kumar, Sunder Shyam
 (54) Wkład czyszczący zawierający biocyd
 (55)



(51) 23-01 (11) **9112** (22) 2005 02 18 (21) 7435
 (30) 2004 08 20 (IN)

(73) UNILEVER N.V., Rotterdam, (NL)
 (72) Mistry Mahendrakumar Maganlal, Mukherjee Nikhileshwar,
 Nagappan Nagesh, Natarajan Suresh Kumar, Sunder Shyam
 (54) Komora granulowanego węgla aktywowanego
 (55)



(51) 10-05 (11) **9113** (22) 2005 02 18 (21) 7434
 (30) 2004 08 20 (IN)

(73) UNILEVER N.V., Rotterdam, (NL)
 (72) Jain Yuri, Mistry Mahendrakumar Maganlal,
 Mukherjee Nikhileshwar, Nagappan Nagesh, Natarajan Suresh Kumar,
 Sunder Shyam, Walwatkar Milind Charan
 (54) Wskaźnik kontrolny urządzenia filtrującego
 (55)



(51) 23-01 (11) **9114** (22) 2005 02 18 (21) 7433
 (30) 2004 08 20 (IN)

(73) UNILEVER N.V., Rotterdam, (NL)
 (72) Bansode Sharadchandra Govind, Nagappan Nagesh,
 Natarajan Suresh Kumar, Ravikumar Dhulipala, Sunder Shyam
 (54) Filtr węglowy
 (55)



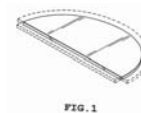
(51) 09-01 (11) **9115** (22) 2004 11 29 (21) 6955
 (30) 2004 08 20 (IN)

(73) SORAYA S.A., Radzymin, (PL)
 (72) Wysocki Marek
 (54) Butelka
 (55)



(51) 15-05 (11) **9116** (22) 2005 04 01 (21) 7637
 (30) 2004 10 29 (US)

(73) Reckitt Benckiser Inc., Parsippany, (US)
 (72) Marzynski Matthew
 (54) Wkład czyszczący robota przeznaczonego do czyszczenia
 (55)



(51) 22-06 (11) **9117** (22) 2004 12 27 (21) 7108
 (30) 2004 06 28 (ID)

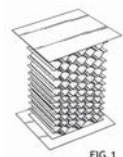
(73) Reckitt Benckiser (Australia) Pty Limited, West Ryde, (AU)
 (72) Ridley Philip Stephen, Morris Alan John
 (54) Urządzenie odstraszające owady
 (55)



(51) 22-06 (11) **9118** (22) 2004 12 27 (21) 7109
 (30) 2004 06 28 (ID)
 (73) Reckitt Benckiser (Australia) Pty Limited, West Ryde, (AU)
 (72) Ridley Philip Stephen, Morris Alan John
 (54) Korpus urządzenia odstraszającego owady
 (55)



(51) 22-06 (11) **9119** (22) 2004 12 27 (21) 7110
 (30) 2004 06 28 (ID)
 (73) Reckitt Benckiser (Australia) Pty Limited, West Ryde, (AU)
 (72) Ridley Philip Stephen, Morris Alan John
 (54) Wkład do urządzenia odstraszającego owady
 (55)



(51) 20-03 (11) **9120** (22) 2005 02 23 (21) 7456
 (73) AMS S.A., Poznań, (PL)
 (72) Metelska Barbara, Olszewska Anna
 (54) Nakładka reklamowa na pistolet dozujący w dystrybutorze paliw płynnych
 (55)



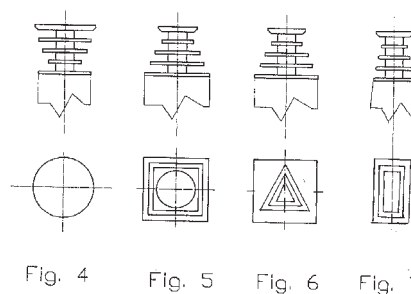
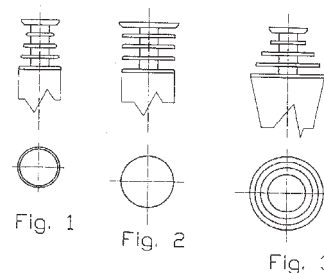
(51) 09-01 (11) **9121** (22) 2005 03 29 (21) 7615
 (30) 2004 09 30 (US)
 (73) Stokely-Van Camp, Inc., Chicago, (US)
 (72) Shmagin Dimitriy L., Brown Randall W., Brueck Todd M., Koltenuk Danielle S.
 (54) Butelka
 (55)



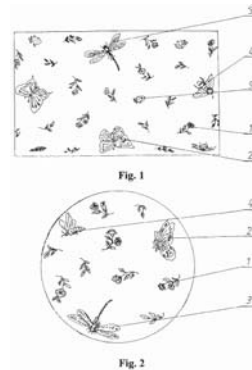
(51) 07-02 (11) **9122** (22) 2005 02 25 (21) 7480
 (73) Hampel Sebastian, Leipzig, (DE); Wnuk Michał, Wrocław, (PL)
 (72) Hampel Sebastian, Wnuk Michał
 (54) Ekspres do kawy
 (55)



(51) 06-06 (11) **9123** (22) 2003 04 25 (21) 3066
 (73) Przedsiębiorstwo Techniczno-Handlowe DANTE Daniel Rojek, Koronowo, (PL)
 (72) Rojek Daniel
 (54) Ozdobna górna część nogi od mebli
 (55)



(51) 07-01 (11) **9124** (22) 2005 02 12 (21) 7392
 (73) ERGO INTERNATIONAL Sp. z o.o., Nowe Falenty, (PL)
 (72) Maciejewska Joanna Monika
 (54) Naczynie stołowe
 (55)



351

WPISY I ZMIANY W REJESTRZE WZORÓW PRZEMYSŁOWYCH

(nie uwzględnione w innych samodzielnych ogłoszeniach)

Poniższe zestawienie zawiera kolejno: numer rejestracji wzoru przemysłowego, datę wpisu, oznaczenie rubryki, w której dokonano wpisu lub zmiany oraz treść wpisu. Poszczególne rubryki rejestru wzorów przemysłowych zawierają następujące dane:

- rubryka A - nazwisko i imię lub nazwę oraz adres uprawnionego z prawa z rejestracji wzoru przemysłowego z podaniem nazwy kraju,
- rubryka B - przedmiot wzoru przemysłowego (tytuł oraz rysunek wzoru),
- rubryka C - nazwisko i imię twórcy wzoru przemysłowego oraz jego miejsce zamieszkania (miejscowość, kraj),
- rubryka D - prawa ograniczające prawo z rejestracji,

rubryka E - wnioski i sprzeciwy oraz decyzje wydane w wyniku ich rozpoznania, (adnotacje).

rubryka F - datę unieważnienia lub datę i przyczynę wygaśnięcia prawa z rejestracji.

Uwaga: Publikacji podlegają: zmiana uprawnionego, twórcy, zmiana nazwy uprawnionego, prawa ograniczające prawo z rejestracji wzoru przemysłowego, sprostowania istotnych pomyłek.

369 2005 07 22 A. Wprowadzono zmianę nazwy uprawnionego przez wykreślenie wpisu: „Dudek Krzysztof, Koziegłowy, Polska” i dokonanie wpisu: „Przedsiębiorstwo „POLMOS” Białystok Spółka Akcyjna, Białystok, Polska”.

1128 2005 07 18 A. Wprowadzono zmianę adresu uprawnionego przez wykreślenie wpisu: „Kulicki Jacek, Łódź, Polska; Posiadło Anna, Łódź, Polska; Posiadło Krzysztof, Łódź, Polska” i dokonanie wpisu: „Kulicki Jacek, Lutomierski Babiczki, Polska; Posiadło Anna, Łódź, Polska; Posiadło Krzysztof, Łódź, Polska”.

1439 2005 07 18 A. Wprowadzono zmianę adresu uprawnionego przez wykreślenie wpisu: „LA BROSSE ET DUPONT , Courbevoie, Francja” i dokonanie wpisu: „LA BROSSE ET DUPONT, Paris Nord 2, 95973 Roissy Charles De Gaulle, Francja”.

1513 2005 07 19 A. Wprowadzono zmianę uprawnionego przez wykreślenie wpisu: „House of Prince Poland S.A., Jawornik, Polska” i dokonanie wpisu: „Scandinavian Tobacco Spółka Akcyjna, Jawornik, Polska”.

1613 2005 07 19 A. Wprowadzono zmianę uprawnionego przez wykreślenie wpisu: „Kesko Oyj, Helsinki, Finlandia” i dokonanie wpisu: „Konekesko OY, Vantaa, Finlandia”.

4814 2005 07 21 A. Wprowadzono zmianę nazwy uprawnionego przez wykreślenie wpisu: „Fabryka Akcesoriów Meblowych S.A., 86-200 Chełmno ul. Polna 8, Polska” i dokonanie wpisu: „FAM-Technika Odlewnicza Spółka Akcyjna, 86-200 Chełmno ul. Polna 8, Polska”.

5079 2005 07 15 A. Wprowadzono zmianę uprawnionego przez wykreślenie wpisu: „Heikau Vertriebs- GmbH, An der Hoehe 15 51674 Wiehl-Marienhagen, Niemcy” i dokonanie wpisu: „Illinois Tool Works, Inc., 3600 West Lake Avenue Glenview Illinois 60025-5811, Stany Zjednoczone Ameryki”.

5408 2005 07 20 A. Wprowadzono zmianę uprawnionego przez wykreślenie wpisu: „SANOFI-SYNTHELABO, 174 avenue de France 75013 Paryż, Francja” i dokonanie wpisu: „SANOFI-AVENTIS, 174, avenue de France 75013 Paryż , Francja”.

6160, 6161 2005 07 18 A. Wprowadzono zmianę nazwy uprawnionego przez wykreślenie wpisu: „Lisner Sp. z o.o., 60-479 Poznań ul. Strzeszyńska 38/42, Polska” i dokonanie wpisu: „UNIQ LISNER Sp. z o.o., 60-479 Poznań, ul. Strzeszyńska 38/42, Polska”.

6371 2005 07 20 A. Wprowadzono zmianę nazwy uprawnionego przez wykreślenie wpisu: „Grupa Energetyczna ENEA S.A.,

60-967 Poznań ul. Nowowiejskiego 11, Polska” i dokonanie wpisu: „ENEA S.A., 60-967 Poznań ul. Nowowiejskiego 11, Polska”.

6457, 6458, 6459 2005 07 21 A. Wprowadzono zmianę adresu uprawnionego przez wykreślenie wpisu: „W & B MOLD Sp. z o.o., 02-673 Warszawa ul. Racjonalizacji 6/8, Polska” i dokonanie wpisu: „W & B MOLD Sp. z o.o., 02-255 Warszawa, ul. Krakowiaków 103, Polska”.

6540, 6541, 6542, 6561 2005 07 20 A. Wprowadzono zmianę nazwy uprawnionego przez wykreślenie wpisu: „ALPAK Sp. z o.o., 63-500 Ostrzeszów ul. Składowa I, Polska” i dokonanie wpisu: „ALOPAK Sp. z o.o., 63-500 Ostrzeszów ul. Składowa I, Polska”.

6723, 7532 2005 07 21 A. Wprowadzono zmianę adresu uprawnionego przez wykreślenie wpisu: „W & B MOLD Sp. z o.o., 02-673 Warszawa ul. Racjonalizacji 6/8, Polska” i dokonanie wpisu: „W & B MOLD Sp. z o.o., 02-255 Warszawa ul. Krakowiaków 103, Polska”.

7987 2005 07 18 A. Wprowadzono zmianę nazwy uprawnionego przez wykreślenie wpisu: „Grupa Energetyczna ENEA S.A., 60-967 Poznań ul. Nowowiejskiego 11, Polska” i dokonanie wpisu: „ENEA S.A., 60-967 Poznań, ul. Nowowiejskiego 11, Polska”.

352

DECYZJE STWIERDZAJĄCE WYGAŚNIĘCIE DECYZJI O UDZIELENIU PRAWA Z REJESTRACJI

Poniższe zestawienie zawiera numer zgłoszenia wzoru przemysłowego.

1143	5073	5507	5665
1848	5246	5511	5666
2113	5285	5523	5673
2885	5327	5531	5675
4035	5464	5532	5682
4129	5481	5630	5690
4363	5484	5642	5753
4619	5485	5662	5791
4622	5486	5663	5818
5025	5493	5664	21015

353

DECYZJE O UNIEWAŻNIENIU PRAWA Z REJESTRACJI

Poniższe zestawienie zawiera kolejno: numer rejestracji wzorów przemysłowych, datę unieważnienia prawa z rejestracji oraz treść decyzji.

805	2005 03 18	Unieważniono w całości prawo z rejestracji wzoru przemysłowego
806	2005 03 18	Unieważniono w całości prawo z rejestracji wzoru przemysłowego

C'. WZORY ZDOBNICZE

354

WPISY I ZMIANY W REJESTRZE WZORÓW ZDOBNICZYCH

(nie uwzględnione w innych samodzielnych ogłoszeniach)

Poniższe zestawienie zawiera kolejno: numer rejestru wzoru zdobniczego, datę wpisu, oznaczenie rubryki, w której dokonano wpisu lub zmiany oraz treść wpisu. Poszczególne rubryki rejestru wzorów zdobniczych zawierają następujące dane:

rubryka A - nazwisko i imię lub nazwę oraz miejsce zamieszkania lub siedzibę osoby, na rzecz której dokonano rejestracji wzoru zdobniczego,

rubryka B - tytuł wzoru zdobniczego,

rubryka C - nazwisko i imię twórcy wzoru zdobniczego,

rubryka D - prawa ograniczające wzór zdobniczy,

rubryka E - wnioski, odwołania, decyzje, (adnotacje),

rubryka F - datę wygaśnięcia prawa z rejestracji wzoru zdobniczego.

Uwaga: *Publikacji podlegają: zmiana uprawnionego, twórcy, zmiana nazwy uprawnionego, prawa ograniczające prawo z rejestracji wzoru zdobniczego, sprostowania istotnych pomyłek.*

17742 2005 07 20 A. Wprowadzono zmianę uprawnionego przez wykreślenie wpisu: „Zeneca Limited, Londyn, Wielka Brytania” i dokonanie wpisu: „Syngenta Limited, Guildford, Surrey, Wielka Brytania”.

17742 2005 07 20 A. Wprowadzono zmianę uprawnionego przez wykreślenie wpisu: „Syngenta Limited, Guildford, Surrey, Wielka Brytania” i dokonanie wpisu: „AstraZeneca UK Limited, Londyn, Wielka Brytania”.

355

DECYZJE O UNIEWAŻNIENIU PRAWA Z REJESTRACJI

Poniższe zestawienie zawiera kolejno: numer rejestru wzorów zdobniczych, datę unieważnienia prawa z rejestracji oraz treść decyzji.

17195 2005 07 01 Unieważniono w całości prawo z rejestracji wzoru zdobniczego.

17295 2005 07 01 Unieważniono w całości prawo z rejestracji wzoru zdobniczego.

356

DECYZJE O WYGAŚNIĘCIU PRAWA Z REJESTRACJI

Poniższe zestawienie zawiera kolejno: numer rejestru wzorów zdobniczych i datę wygaśnięcia prawa z rejestracji.

15511	2004 12 19	15949	2004 11 04
15574	2004 12 23	15966	2004 12 13
15628	2004 12 04	16028	2004 11 14
15666	2004 12 05	16053	2004 11 15
15689	2004 12 06	16080	2004 11 04
15690	2004 12 06	16111	2004 11 15
15845	2004 12 02	16140	2004 11 14
15846	2004 12 02	16144	2004 11 26
15898	2004 11 20	16495	2004 11 18

D. ZNAKI TOWAROWE

Cyfrowe kody identyfikacyjne (wg normy WIPO ST. 60), które poprzedzają informacje o dokonanej rejestracji oznaczają:

- (111) - numer prawa ochronnego
- (151) - data wydania decyzji o udzieleniu prawa ochronnego
- (210) - numer zgłoszenia
- (220) - data zgłoszenia
- (441) - data ogłoszenia o zgłoszeniu
- (510) - wykaz towarów
- (511) - klasy towarowe
- (531) - symbol klasyfikacji elementów graficznych znaku
- (540) - określenie znaku towarowego ze wskazaniem kolorów
- (551) - wskazanie kategorii znaku towarowego lub udzielonego prawa jeżeli dotyczy wspólnego prawa ochronnego, wspólnego znaku towarowego albo wspólnego znaku towarowego gwarancyjnego
- (732) - nazwisko i imię lub nazwę uprawnionego, jego miejsce zamieszkania lub siedzibę oraz kod kraju

357

UDZIELONE PRAWA OCHRONNE NA ZNAKI TOWAROWE

(od nr 162 701 do nr 163 700)

(111) **162701** (220) 1999 12 14 (210) 210988
(151) 2003 05 30
(732) „VITAX FOODS” Spółka z o.o., Dobrzyca, PL.
(540)



Kolory znaku: czerwony, bordowy, biały, zielony, żółty, granatowy
(531) 5.7, 25.1, 26.4, 27.5, 29.1
(510), (511) **30** herbata, herbaty aromatyzowane, herbaty owocowe.

(111) **162702** (220) 1999 12 14 (210) 210988
(151) 2003 05 30
(732) „VITAX FOODS” Spółka z o.o., Dobrzyca, PL.
(540)



Kolory znaku: pomarańczowy, brązowy, czerwony, czarny, zielony, żółto-pomarańczowy, żółty, biały
(531) 5.7, 25.1, 26.4, 27.5, 29.1
(510), (511) **30** herbata, herbaty aromatyzowane, herbaty owocowe.

(111) **162703** (220) 1999 12 14 (210) 210990
(151) 2003 05 30
(732) „VITAX FOODS” Spółka z o.o., Dobrzyca, PL.
(540)



Kolory znaku: zielony, biały, pomarańczowy, żółty, czerwony, granatowy
(531) 5.7, 25.1, 26.4, 27.5, 29.1
(510), (511) **30** herbata, herbaty aromatyzowane, herbaty owocowe.

(111) **162704** (220) 1999 12 14 (210) 210991
(151) 2003 05 30
(732) „VITAX FOODS” Spółka z o.o., Dobrzyca, PL.
(540)



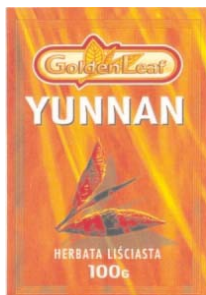
Kolory znaku: zielony, ciemnozielony, jasnozielony, biały, żółty, pomarańczowy, jasnoczerwony, brązowy, niebieski
(531) 5.7, 25.1, 26.4, 27.5, 29.1
(510), (511) **30** herbata, herbaty aromatyzowane, herbaty owocowe.

(111) **162705** (220) 1999 12 14 (210) 210992
 (151) 2003 05 30
 (732) „VITAX FOODS” Spółka z o.o., Dobrzyca, PL.
 (540)



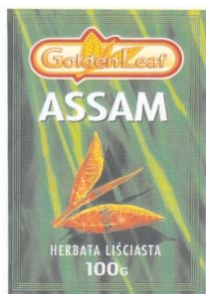
Kolory znaku: czerwony, żółty, czarny, brązowy, biały, ciemnopomarańczowy, jasnopomarańczowy, pomarańczowy, zielony
 (531) 5.3, 25.1, 27.5, 29.1
 (510), (511) **30** herbata.

(111) **162706** (220) 1999 12 14 (210) 210993
 (151) 2003 05 30
 (732) „VITAX FOODS” Spółka z o.o., Dobrzyca, PL.
 (540)



Kolory znaku: pomarańczowy, żółty, ciemnopomarańczowy, brązowy, biały, czerwony, jasnopomarańczowy, czarny, jasnobrązowy
 (531) 5.3, 25.1, 27.5, 29.1
 (510), (511) **30** herbata.

(111) **162707** (220) 1999 12 14 (210) 210994
 (151) 2003 05 30
 (732) „VITAX FOODS” Spółka z o.o., Dobrzyca, PL.
 (540)



Kolory znaku: zielony, seledynowy, ciemnozielony, czarny, biały, czerwony, pomarańczowy, żółty, ciemnopomarańczowy, jasnopomarańczowy, brązowy, jasnobrązowy
 (531) 5.3, 25.1, 27.5, 29.1
 (510), (511) **30** herbata.

(111) **162708** (220) 1999 12 14 (210) 210995
 (151) 2003 05 30

(732) „VITAX FOODS” Spółka z o.o., Dobrzyca, PL.
 (540)



Kolory znaku: zielony, ciemnozielony, żółty, biały, niebieski
 (531) 25.7, 27.5, 29.1
 (510), (511) **30** herbata, herbata zielona.

(111) **162709** (220) 1999 12 14 (210) 210996
 (151) 2003 05 30
 (732) „VITAX FOODS” Spółka z o.o., Dobrzyca, PL.
 (540)



Kolory znaku: zielony, ciemnozielony, żółty, biały, niebieski
 (531) 25.7, 27.5, 29.1
 (510), (511) **30** herbata, herbata zielona.

(111) **162710** (220) 2000 12 30 (210) 229630
 (151) 2005 02 14

(732) Przedsiębiorstwo Wielobranżowe WIST Spółka Cywilna Jacek Miller, Danuta Miller, Wrocław, PL.

(540) wist
 (510), (511) **06** wyroby metalowe, w tym regały magazynowe, kontenery, szalunki do betonu metalowe, części i osprzęt do nich, konstrukcje metalowe, drzwi i okna wraz z osprzętem metalowe, wyroby ślusarskie, **12** wózki transportowe platformowe, wózki podnośnikowe widłowe, wózki transportowe o specjalnym przeznaczeniu, części i osprzęt do nich, **19** drzwi i okna wraz z osprzętem niemetalowe, szalunki do betonu niemetalowe, **35** doradztwo handlowe, usługi menadżerskie i pośrednictwo w zawieraniu umów, zwłaszcza w dziedzinie budownictwa, gospodarki magazynowej i branż z nimi związanych, **37** usługi budowlano-remontowe w zakresie budynków, naprawy sprzętu budowlanego, usługi związane z doborem i montażem urządzeń magazynowych, **39** konfekcjonowanie towarów, załadunek i rozładunek, **41** tłumaczenia, **42** opiniowanie i ekspertyzy techniczne w zakresie budownictwa, gospodarki magazynowej i branż z nimi związanych, doradztwo w zakresie ochrony własności przemysłowej.

(111) **162711** (220) 2000 04 21 (210) 217522
 (151) 2005 04 01

(732) „MASPEX” Spółka z o.o., Wadowice, PL.
 (540) LEMONEX

(510), (511) **30** herbata, napoje herbaciane.

(111) **162712** (220) 2000 04 21 (210) 217523
 (151) 2005 04 01

(732) „MASPEX” Spółka z o.o., Wadowice, PL.

(540) LEMONIX
(510), (511) 30 herbata, napoje herbaciane.

(111) 162713 (220) 2001 08 22 (210) 239884
(151) 2005 04 25 (441) 2002 02 25
(732) „AQUANET” Spółka z o.o., Poznań, PL.
(540)



Kolory znaku: szaro-niebieski
(531) 1.15, 26.7, 29.1

(510), (511) 06 metale nieszlachetne i ich stopy, metalowe materiały budowlane: armatura wodno-kanalizacyjna, rury przesyłowe, 17 produkty z tworzyw sztucznych: rury i rurki przepływowe, złącza do przewodów rurowych, 36 usługi finansowe: doradztwo finansowe, 37 usługi budowlane i naprawy w zakresie: instalacji wodno-kanalizacyjnych związanych z poborem i rozprowadzaniem wody, instalacja rurociągów, wypożyczanie buldożerów, pogłębiarek, obsługa i naprawa środków transportu, usługi pogotowia technicznego, 39 usługi transportowe w zakresie: przewozu osób i rzeczy transportem mechanicznym, sprzętem samochodowo specjalistycznym, wynajmu sprzętu samochodowo specjalistycznego, dystrybucji wody i przesyłania wody rurociągami, 40 usługi obróbki materiałów - obróbka metali, oczyszczanie ścieków i uzdatnianie wody, 41 nauczanie: prowadzenie kursów i szkolenie w zakresie obsługi, konserwacji i napraw stacji przesyłowych i instalacji wodno-kanalizacyjnych, 42 prowadzenie prac badawczych i laboratoryjnych związanych z ekologią i czystością wody, badanie sieci wodnej i analizy chemiczne, odbiory techniczne urządzeń odgromowych, legalizacja urządzeń kontrolnych, analizy przydatności wody, ekspertyzy techniczne.

(111) 162714 (220) 2001 08 23 (210) 239981
(151) 2005 04 25 (441) 2002 02 25
(732) Polska Grupa Farmaceutyczna Spółka Akcyjna, Łódź, PL.
(540)



Kolory znaku: niebieski, biały, czarny
(531) 24.13, 26.4, 27.5, 29.1

(510), (511) 03 kosmetyki, 05 produkty farmaceutyczne, weterynaryjne i sanitarne, substancje dietetyczne do celów leczniczych, herbaty lecznicze, żywność dla niemowląt, plastry, materiały opatrunkowe, materiały do plombowania zębów, woski dentystyczne, 09 urządzenia i przyrządy pomiarowe oraz kontrolne do celów medycznych, ciśnieniomierze, urządzenia do badania poziomu cukru, programy komputerowe, 10 aparaty i instrumenty chirurgiczne, medyczne, stomatologiczne i weterynaryjne, artykuły ortopedyczne, materiały do zszywania stosowane w chirurgii.

(111) 162715 (220) 2001 09 04 (210) 240354
(151) 2005 02 28 (441) 2002 03 11
(732) „AGROS NOVA” Spółka z o.o., Warszawa, PL.
(540) KANGUŚ

(510), (511) 05 soki i napoje warzywne oraz warzywno-owocowe dla niemowląt, soki, nektary i napoje owocowe dla niemowląt, 32 soki i napoje warzywne, soki i napoje warzywno-owocowe, soki i napoje warzywne oraz warzywno-owocowe z dodatkiem mikro i/lub makroelementów i/lub witamin, soki, nektary i napoje

owocowe, soki, nektary i napoje owocowe z dodatkiem mikro i/lub makroelementów i/lub witamin, wody mineralne, wody smakowe, produkty do wytwarzania napojów bezalkoholowych: wyciągi, esencje, koncentraty, syropy oraz proszki i pastylki do otrzymywania napojów musujących.

(111) 162716 (220) 2001 11 28 (210) 243533
(151) 2005 05 05 (441) 2002 06 03
(732) Przedsiębiorstwo PRETOR Sp. z o.o, Gdańsk, PL.
(540)



Kolory znaku: pomarańczowy, zielony
(531) 5.3, 5.7, 26.1, 29.1

(510), (511) 09 drukarki komputerowe, komputery i komputerowy sprzęt peryferyjny dla zastosowań profesjonalnych oraz w obsłudze INTERNET i e-mail, sprzęt, urządzenia i części elektryczne, elektroniczne i hybrydowe do aparatury kontrolno-pomiarowej i sygnalizacyjno-alarmowej, oraz naukowo-badawczej, gry telewizyjne i komputerowe, 16 broszury informacyjne handlowo-marketingowe i akwizycyjne, fotografie i litografie, kalendarze i terminarze okolicznościowe, koperty i papeteria z nadrukami, papiery firmowe i papiery dla potrzeb rejestracji danych, papier pakowy z nadrukami identyfikacyjnymi lub informacyjnymi do celów handlowych, reklamowych i akwizycyjnych, szyldy i przywieszki z papieru, celulozy lub podobnych materiałów lub z ich przeważającym użyciem, żetony i identyfikatory papierowe lub z podobnych celulozo pochodnych materiałów, pokryte nadrukami tekstowymi i lub obrazowymi zasłony z papieru lub z celulozy lub z przeważającym ich udziałem, okolicznościowe kartki, bilety.

(111) 162717 (220) 2001 11 28 (210) 243564
(151) 2005 04 21 (441) 2002 06 03
(732) Scandinavian Airlines System
DENMARK-NORWAY-SWEDEN, Sztokholm, SE.
(540) SAS EUROBONUS

(510), (511) 36 usługi finansowe, usługi w zakresie obsługi kart kredytowych i czeków podróżnych, ubezpieczenia podróży, 39 usługi z zakresu lotniczego przewozu osób i transportu mienia, usługi magazynowania, wynajem samochodów wraz z kierowcą, prowadzenie agencji podróży, wynajem samochodów, usługi informacyjne świadczone przez oddziały linii lotniczych, 43 usługi z zakresu prowadzenia restauracji, kawiarni, hoteli oraz rezerwacji zakwaterowania.

(111) 162718 (220) 2001 12 14 (210) 244267
(151) 2005 04 21 (441) 2002 06 17
(732) „MacKar” Wytwórnia Chemiczno-Kosmetyczna Dariusz Makarczyk, Warszawa, PL.
(540)



(531) 2.3, 2.5, 27.5

(510), (511) 03 kosmetyki do pielęgnacji skóry i włosów dla niemowląt i dzieci, pomadki, płyny do prania.

(111) 162719 (220) 2001 12 14 (210) 244269
(151) 2005 04 21 (441) 2002 06 17
(732) „MacKar” Wytwórnia Chemiczno-Kosmetyczna Dariusz Makarczyk, Warszawa, PL.

(540)



Kolory znaku: niebieski, biały

(531) 27.5, 29.1

(510), (511) **03** kosmetyki do pielęgnacji skóry i włosów, środki do prania, wyroby toaletowe i kosmetyczne, artykuły perfumeryjne.

(111) **162720** (220) 2001 12 14 (210) 244283
 (151) 2005 04 21 (441) 2002 06 17
 (732) „FOSFAN” Spółka Akcyjna, Szczecin, PL.
 (540)

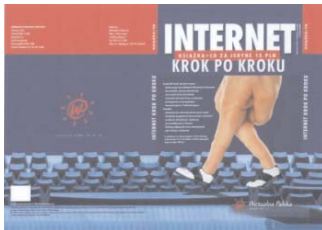


Kolory znaku: niebieski

(531) 27.5, 29.1

(510), (511) **01** nawozy, surowce mineralne, **31** dodatki do pasz, **39** usługi transportowe i magazynowania, konfekcjonowanie.

(111) **162721** (220) 2000 11 10 (210) 226985
 (151) 2005 05 05
 (732) Wirtualna Polska S.A., Gdańsk, PL.
 (540)



Kolory znaku: niebieski, czerwony, granatowy, beżowy, biały, czarny

(531) 2.9, 16.1, 27.5, 29.1

(510), (511) **09** sprzęt komputerowy i oprogramowanie komputerowe, multimedialne programy komputerowe, magnetyczne nośniki danych, dyski z nagraniami, kasety wideo, publikacje na nośniku CD, **16** druki i materiały drukowane, w tym książki, podręczniki instruktażowe, instrukcje obsługi, podręczniki użytkownika, czasopisma, rysunki, broszury i ulotki na temat komputerów, programów komputerowych, komputerowych urządzeń peryferyjnych, przemysłu komputerowego i internetu, formularze i arkusze z danymi do programów komputerowych i komputerów oraz podręczniki użytkownika i arkusze z danymi dotyczące możliwości ich stosowania, **35** usługi reklamowe, w tym zbieranie reklam w celu umieszczania ich w internecie w formie stron internetowych, usługi promocyjne oraz usługi marketingowe, usługi w dziedzinie badania mediów, usługi doradcze i konsultacyjne dotyczące reklamy i mediów, usługi w zakresie pośrednictwa w handlu samochodami, **36** usługi finansowe, usługi w zakresie analiz i zestawień finansowych, usługi informacyjne dotyczące finansów, usługi w zakresie handlu papierami wartościowymi, usługi w zakresie handlu nieruchomościami oraz usługi w zakresie pośrednictwa ubezpieczeniowego, **37** usługi w zakresie instalacji, napraw oraz usługi konserwacyjne, **38** usługi telekomunikacyjne w zakresie transmisji dźwięku, obrazu i danych, **39** usługi w zakresie pośrednictwa turystycznego, **41** usługi edukacyjne dotyczące przetwarzania danych i tekstów, w tym organizowanie, sponsorowanie i prowadzenie spotkań, konferencji, wykładów, warsztatów, seminariów i sympozjów na temat danych komputerowych oraz sprzętu i oprogramowania komputerowego oraz internetu a także prowadzenie szkoleń w zakresie projektowania, rozbudowywania, instalacji, stosowania, konserwacji i napraw programów komputerowych, baz danych oraz sprzętu do przetwarzania tekstów i sprzętu komputerowego, **42** usługi komputerowe, w tym usługi w zakresie przetwa-

rzania danych oraz usługi w zakresie programowania komputerowego, usługi w zakresie tworzenia stron internetowych, usługi w dziedzinie prowadzenia katalogu w WEB, który organizuje i umieszcza w spisie rozpowszechnione adresy WEB, grupy wiadomości i inne źródła informacji w łatwych do wyszukania obszarach tematycznych umożliwiającym klientowi łatwy do nich dostęp, usługi w zakresie projektowania, rozbudowywania i uaktualniania sprzętu i oprogramowania komputerowego, konserwacja oprogramowania komputerowego, usługi w zakresie zbierania i rozpowszechniania informacji i danych bezpośrednio z baz danych bądź poprzez internet.

(111) **162722** (220) 2001 02 19 (210) 231762
 (151) 2005 01 04
 (732) Polski Związek Filatelistów, Warszawa, PL.
 (540)

POLSKA AKADEMIA FILATELISTYKI
POLSKI ZWIĄZEK FILATELISTÓW

(531) 1.5, 3.7, 5.13, 20.5, 27.5

(510), (511) **16** znaczki pocztowe, fotografie, wycinki prasowe, stemple, pieczęcie i karty okolicznościowe, czasopisma, gazety, książki, broszury, kalendarze, podręczniki, prospekty, publikacje, **41** udzielanie porad dotyczących filatelistyki, szkolenie i pomoc w zbieraniu znaczków pocztowych, prowadzenie fachowych bibliotek i dokumentacji z dziedziny filatelistyki, prowadzenie studiów i prelekcji na temat filatelistyki, popularyzowanie filatelistyki wśród młodzieży poprzez organizowanie odczytów, wystaw, konkursów, prelekcji, organizowanie wystaw, pokazów i konkursów w zakresie filatelistyki, doradztwo w zakresie kolekcjonerstwa znaczków pocztowych, publikowanie tekstów i książek z zakresu kolekcjonerstwa filatelistycznego i dziedzin pokrewnych, organizowanie i prowadzenie szkoleń, sympozjów, seminariów o tematyce kolekcjonerskiej, szkolenia rzeczoznawców wyceniających zbiory filatelistyczne i oceniających autentyczności tych zbiorów, licencjonowanie sędziów konkursów, wystaw filatelistycznych i innych z dziedziny kolekcjonerstwa poprzez sprawdzanie i zatwierdzanie ich wiedzy, umiejętności i dorobku w zakresie filatelistyki i kolekcjonerstwa dokumentów, **42** prowadzenie prac badawczych w zakresie filatelistyki, kolekcjonerstwa dokumentów, zdjęć i historii poczty, opracowywanie planów emisji znaków pocztowych, stwierdzanie autentyczności znaczków pocztowych i innych dokumentów o charakterze kolekcjonerskim.

(111) **162723** (220) 2001 04 02 (210) 233848
 (151) 2005 05 05
 (732) Alfa Wassermann S.p.A., Alanno Scalo (Pescara), IT.
 (540) OSTEOBION

(510), (511) **05** leki zawierające wapń jako aktywny regulator przeciwko osteoporozie to jest kalcytonina z łososia.

(111) **162724** (220) 2001 04 23 (210) 234840
 (151) 2005 04 21
 (732) ITALCOLOR Sp. z o.o., Piotrków Trybunalski, PL.
 (540)



Kolory znaku: niebieski, biały, czerwony

(531) 26.1, 26.4, 27.5, 29.1

(510), (511) **02** bejce, **06** metalowe akcesoria meblowe, **07** pompy lakiernicze, pistolety lakiernicze, **08** narzędzia do obróbki drewna, **20** meble.

(111) **162725** (220) 2001 05 09 (210) 235376
 (151) 2005 05 05
 (732) Przedsiębiorstwo Handlowo Produkcyjne MODEX
 Spółka z o.o., Kwidzyn, PL.
 (540) hydron
 (510), (511) **01** samochodowe płyny chłodnicze, **04** techniczne
 oleje i tłuszcze, smary.

(111) **162726** (220) 2001 06 26 (210) 237479
 (151) 2005 03 17
 (732) ZPOW PEKTOWIN Spółka z o.o., Jasło, PL.
 (540)



Kolory znaku: biały, czerwony, czarny, popielaty
 (531) 3.1, 5.7, 11.3, 25.1, 26.1, 27.5, 29.1
 (510), (511) **33** napoje alkoholowe.

(111) **162727** (220) 2001 07 16 (210) 238338
 (151) 2005 05 04
 (732) ECHO INVESTMENT Spółka Akcyjna, Kielce, PL.
 (540)



Kolory znaku: granatowy, żółty, czerwony
 (531) 1.15, 25.5, 26.4, 27.5, 29.1
 (510), (511) **36** usługi związane z nieruchomościami: wynajem
 i dzierżawa nieruchomości gruntowych, lokali biurowych oraz
 handlowych w ramach działalności centrów handlowych.

(111) **162728** (220) 2001 08 16 (210) 239706
 (151) 2005 01 06 (441) 2002 02 25
 (732) Przedsiębiorstwo Farmaceutyczne „Jelfa” S.A.,
 Jelenia Góra, PL.
 (540)

НООПІЛЬ

(531) 28..5
 (510), (511) **05** preparaty farmaceutyczne.

(111) **162729** (220) 2001 09 05 (210) 240368
 (151) 2005 03 29 (441) 2002 03 11
 (732) „ANDEX” Pawłowscy Spółka Jawna Andrzej Pawłowski,
 Piotr Pawłowski, Małgorzata Pawłowska, Skierniewice, PL.
 (540)

ANDEX

Kolory znaku: srebrny
 (531) 27.5, 29.1
 (510), (511) **06** wieszaki łazienkowe metalowe, **11** lampy, **20** półki,
21 mydelniczki.

(111) **162730** (220) 2001 09 14 (210) 240730
 (151) 2005 05 11 (441) 2002 03 25
 (732) Przedsiębiorstwo Przemysłu Spirytusowego „POLMOS”
 w Warszawie Spółka Akcyjna, Warszawa, PL.
 (540)



Kolory znaku: biały, granatowy, czerwony, popielaty, szary, czarny
 (531) 23.1, 24.9, 25.1, 25.7, 27.5, 29.1
 (510), (511) **33** wyroby alkoholowe.

(111) **162731** (220) 2000 10 20 (210) 225828
 (151) 2005 01 10
 (732) Jeronimo Martins Dystrybucja Spółka z o.o., Poznań, PL.
 (540) iskierka
 (510), (511) **04** świece.

(111) **162732** (220) 2001 03 13 (210) 232893
 (151) 2005 01 25
 (732) JERONIMO MARTINS DYSTRYBUCJA Spółka z o.o.,
 Poznań, PL.
 (540) lula
 (510), (511) **30** słodycze.

(111) **162733** (220) 2001 03 13 (210) 232894
 (151) 2005 01 26
 (732) JERONIMO MARTINS DYSTRYBUCJA Sp. z o.o.,
 Poznań, PL.
 (540) kraina smaku
 (510), (511) **30** słodycze.

(111) **162734** (220) 2001 05 22 (210) 235950
 (151) 2005 01 24
 (732) JERONIMO MARTINS DYSTRYBUCJA Spółka z o.o.,
 Poznań, PL.
 (540) naj
 (510), (511) **03** środki do prania.

(111) **162735** (220) 2001 05 22 (210) 235956
 (151) 2005 01 24
 (732) JERONIMO MARTINS DYSTRYBUCJA Spółka z o.o.,
 Poznań, PL.
 (540) mini orkiestra
 (510), (511) **30** lody.

(111) **162736** (220) 2001 05 22 (210) 235957
 (151) 2005 01 24
 (732) JERONIMO MARTINS DYSTRYBUCJA Spółka z o.o.,
 Poznań, PL.
 (540) symfonia
 (510), (511) **30** lody.

(111) **162737** (220) 2001 05 22 (210) 235959
 (151) 2005 01 24

(732) JERONIMO MARTINS DYSTRYBUCJA Spółka z o.o., Poznań, PL.

(540) oceania

(510), (511) **03** kosmetyki, środki do mycia, mydła, żele pod prysznic.

(111) **162738** (220) 2001 10 12 (210) 241672
(151) 2005 05 05 (441) 2002 04 22

(732) Firma Handlowa „ELEKTRO-HAL” Grzegorz Kowalski, Starogard Gdański, PL.

(540)



Kolory znaku: niebieski, czerwony

(531) 1.15, 24.15, 26.1, 27.5, 29.1

(510), (511) **35** prowadzenie sprzedaży hurtowej i detalicznej wyrobów elektrotechnicznych: kabli elektrycznych, złącz kablowych, przewodów elektrycznych, złącz do przewodów elektrycznych, drutów nawojowych, osłon do kabli elektrycznych, puszek rozgałęziennych, wtyczek, gniazd i wyłączników elektrycznych, bezpieczników, lamp oświetleniowych, żarówek oświetleniowych, oprawek do lamp, grzejników elektrycznych.

(111) **162739** (220) 2001 12 14 (210) 244328
(151) 2005 04 21 (441) 2002 06 17

(732) RIEGER-KLOSS VARHANY s.r.o., Krnov, CZ.

(540)



(531) 27.5

(510), (511) **15** organy, fortepiany skrzydłowe, fortepiany stojące, gitary oraz komponenty tych instrumentów.

(111) **162740** (220) 2001 12 17 (210) 244355
(151) 2005 04 21 (441) 2002 07 01

(732) „Trouw Nutrition Polska” Spółka z o.o., Grodzisk Mazowiecki, PL.

(540) VITAREX

(510), (511) **05** produkty weterynaryjne zawierające środki witalizowane, mineralne oraz zawierające antybiotyki, **31** pasze i półprodukty do pasz, **44** usługi doradcze w zakresie żywienia i leczenia zwierząt.

(111) **162741** (220) 2001 12 17 (210) 244357
(151) 2005 04 21 (441) 2002 07 01

(732) „Trouw Nutrition Polska” Spółka z o.o., Grodzisk Mazowiecki, PL.

(540) LIDERMILK

(510), (511) **05** środki witalizowane, mineralne oraz zawierające antybiotyki stosowane wyłącznie u zwierząt, **31** pasze i półprodukty do pasz, **44** usługi doradcze w zakresie żywienia i leczenia zwierząt.

(111) **162742** (220) 2001 12 17 (210) 244372
(151) 2005 04 21 (441) 2002 07 01

(732) „GAL-GAZ” S.C. Maria Patalas, Eugeniusz Olszowiak, Kazimierz Olszowiak, Galewice, PL.

(540)



Kolory znaku: biały, niebieski, czerwony

(531) 19.1, 27.5, 29.1

(510), (511) **04** paliwo, paliwo płynne oraz gazowe.

(111) **162743** (220) 2001 12 18 (210) 244435
(151) 2005 04 21 (441) 2002 07 01

(732) „TOORANK POLSKA” S.A., Jasienica, PL.

(540) caram'bola

(510), (511) **33** wyroby alkoholowe.

(111) **162744** (220) 2001 12 18 (210) 244441
(151) 2005 04 12 (441) 2002 07 01

(732) Tolo Toys Limited, Hongkong, HK.

(540) TOLO

(510), (511) **28** gry i zabawki, artykuły sportowe i gimnastyczne, ozdoby choinkowe, zabawki i bawidełka dla dzieci i niemowląt.

(111) **162745** (220) 2001 12 18 (210) 244447
(151) 2005 04 01 (441) 2002 07 01

(732) NISSAN JIDOSHA KABUSHIKI KAISHA (also trading as Nissan Motor Co., Ltd.), Kanagawa-ken, JP.

(540) VERSANT

(510), (511) **12** pojazdy mechaniczne, włączając samochody, samochody ciężarowe, furgonetki, sportowe pojazdy użytkowe oraz części do nich.

(111) **162746** (220) 2001 12 18 (210) 244448
(151) 2005 04 01 (441) 2002 07 01

(732) NISSAN JIDOSHA KABUSHIKI KAISHA (also trading as Nissan Motor Co., Ltd.), Kanagawa-ken, JP.

(540) MURANO

(510), (511) **12** pojazdy mechaniczne, włączając samochody, samochody ciężarowe, furgonetki, sportowe pojazdy użytkowe oraz części do nich.

(111) **162747** (220) 2001 12 19 (210) 244455
(151) 2005 04 01 (441) 2002 07 01

(732) Kościół Adwentystów Dnia Siódmego, Warszawa, PL.

(540)



Kolory znaku: szary, niebieski, biały

(531) 1.17, 20.5, 27.5, 29.1

(510), (511) **41** organizowanie i prowadzenie kursów z zakresu promocji zdrowia, organizowanie i prowadzenie kursów z zakresu wychowania dzieci, organizowanie i prowadzenie kursów z zakresu problemów rodzinnych.

(111) **162748** (220) 2001 12 19 (210) 244456
 (151) 2005 04 05 (441) 2002 07 01
 (732) Kościół Adwentystów Dnia Siódmego, Warszawa, PL.
 (540)



(531) 1.5, 20.7, 27.5
 (510), (511) **41** organizowanie i korespondencyjne prowadzenie kursów o tematyce biblijnej, organizowanie i korespondencyjne prowadzenie kursów o tematyce światopoglądowej, organizowanie i korespondencyjne prowadzenie kursów o tematyce zdrowotnej.

(111) **162749** (220) 2001 12 20 (210) 244496
 (151) 2005 04 27 (441) 2002 07 01
 (732) DCM Polska Sp. z o.o., Warszawa, PL.
 (540)

BENTLEY

(531) 27.5
 (510), (511) **11** urządzenia do oświetlania, ogrzewania, wytwarzania pary, gotowania, chłodzenia, suszenia, wentylacji, zasilania wodą i do celów sanitarnych, a zwłaszcza: urządzenia kuchenne i gospodarstwa domowego (garnki i naczynia) z zasilaniem elektrycznym oraz urządzenia grzewcze, wentylacyjne, klimatyzacyjne, **21** przybory kuchenne i gospodarstwa domowego oraz pojemniki (wykonane nie z metali szlachetnych ani nie pokrywane nimi), a zwłaszcza przybory kuchenne i gospodarstwa domowego (garnki i naczynia) bez zasilania elektrycznego.

(111) **162750** (220) 2001 12 21 (210) 244606
 (151) 2005 05 05 (441) 2002 07 01
 (732) Schering-Plough Ltd., Lucerna, CH.
 (540) OPULAŻE
 (510), (511) **05** produkty farmaceutyczne, weterynaryjne i sanitarne, substancje dietetyczne do celów leczniczych, żywność dla niemowląt, plastry, materiały opatrunkowe, materiały do plombowania zębów, woski dentystyczne, środki odkażające, środki do zwalczania robactwa, fungicydy, herbicydy.

(111) **162751** (220) 2000 07 28 (210) 221979
 (151) 2005 04 05
 (732) BOSCH SECURITY SYSTEMS, Inc., Fairport, US.
 (540)



(531) 26.4, 27.5
 (510), (511) **09** elektroniczne detektory wtargnięć niepowołanych osób, detektory ognia, urządzenia do sterowania alarmami, urządzenia alarmowe kontrolne oraz sprzęt telekomunikacyjny dla systemów ochrony.

(111) **162752** (220) 2001 06 04 (210) 236556
 (151) 2005 05 06

(732) Beskidzkie Biuro Consultingowe Sp.z o.o., Bielsko-Biała, PL.
 (540)



Kolory znaku: biały, granatowy
 (531) 26.3, 26.4, 27.5, 29.1
 (510), (511) **36** usługi finansowo-consulingowe.

(111) **162753** (220) 2001 11 07 (210) 242565
 (151) 2005 04 14 (441) 2002 05 20
 (732) ALFA STAR Biuro Podróży Spółka Jawna Izabela Strzylak, Sylwester Strzylak, Radom, PL.
 (540)



Kolory znaku: żółty, biały, granatowy
 (531) 1.5, 1.11, 27.5, 29.1
 (510), (511) **35** rozpowszechnianie materiałów i ogłoszeń reklamowych, **39** prowadzenie biur turystycznych, czarterowanie środków lokomocji, organizowanie wycieczek, podróży, pielgrzymek, informacje o transporcie turystycznym, turystyka zbiorowa i indywidualna, rezerwacja miejsc na środki transportu, wynajmowanie pojazdów, łodzi, statków, informacja dotycząca turystyki, **41** informacja o imprezach rozrywkowych, rekreacji, wypoczynku, publikacja książek turystycznych, organizowanie obozów, widowisk, usługi dot. organizacji wypoczynku.

(111) **162754** (220) 2001 11 12 (210) 242759
 (151) 2005 05 05 (441) 2002 05 20
 (732) P.P.H.U. REHAMOBIL Mariola Kieszkowska, Łódź, PL.
 (540) REHAMOBIL
 (510), (511) **35** prowadzenie punktów sprzedaży sprzętu rehabilitacyjnego, rehabilitacyjno medycznego, pośrednictwo handlowe, **39** transport drogowy towarowy, **44** usługi rehabilitacyjne.

(111) **162755** (220) 2001 12 21 (210) 244544
 (151) 2005 04 28 (441) 2002 07 01
 (732) Zakłady Farmaceutyczne POLFA-ŁÓDŹ Spółka Akcyjna, Łódź, PL.
 (540) kofevit
 (510), (511) **05** produkty farmaceutyczne i dietetyczne, odżywki.

(111) **162756** (220) 2001 12 21 (210) 244587
 (151) 2005 04 21 (441) 2002 07 01
 (732) Frigoglass Commercial Refrigeration S.A.I.C., Ateny, GR.
 (540)



Kolory znaku: granatowy, biały, czerwony
 (531) 3.1, 26.1, 26.4, 27.5, 29.1
 (510), (511) **11** aparatura i urządzenia do chłodzenia.

(111) **162757** (220) 2001 12 21 (210) 244605
 (151) 2005 05 05 (441) 2002 07 01

(732) Mattel, Inc., El Segundo, US.

(540) BARBIE

(510), (511) **09** urządzenia i przyrządy: naukowe, żeglarskie, geodezyjne, elektryczne, fotograficzne, kinematograficzne, optyczne, wagowe, pomiarowe, sygnalizacyjne, kontrolne, do ratowania życia, do celów dydaktycznych, urządzenia do nagrywania, transmisji lub reprodukcji dźwięku lub obrazu, magnetyczne nośniki danych, płyty (dyski) z nagraniami, automaty sprzedające i mechanizmy do urządzeń uruchamianych przez wrzucenie monety, kasy sklepowe, maszyny liczące sprzęt przetwarzający dane i komputery, urządzenia do gaszenia ognia, okulary, oraz szkła i oprawki do okularów, a także akcesoria do nich, okulary korekcyjne, okulary słoneczne, gogle, soczewki kontaktowe.

(111) **162758** (220) 2001 12 24 (210) 244669
(151) 2005 04 18 (441) 2002 07 01

(732) Przedsiębiorstwo Pszczelarsko-Farmaceutyczne „APIPOL-FARMA” Spółka z o.o., Myślenice, PL.

(540) DROMAX

(510), (511) **05** środki farmaceutyczne, substancje farmaceutyczne do produkcji leków, syropy do użytku medycznego, środki farmaceutyczne pochodzenia roślinnego, płyny farmaceutyczne.

(111) **162759** (220) 2002 01 04 (210) 244905
(151) 2005 04 26 (441) 2002 07 15

(732) UNIPHARM, INC. (Maryland corporation), New York, US.

(540) VITRUM CARDIO

(510), (511) **05** produkty farmaceutyczne, weterynaryjne i sanitarne, substancje dietetyczne do celów leczniczych, żywność dla niemowląt, plastry, materiały opatrunkowe, materiały do plombowania zębów, woski dentystyczne, środki odkażające, środki do zwalczania robactwa, fungicydy, herbicydy.

(111) **162760** (220) 2002 01 09 (210) 245052
(151) 2005 04 18 (441) 2002 07 15

(732) Select Appointments (Holdings) Limited, St Albans, GB.

(540) SELECT APPOINTMENTS

(510), (511) **35** usługi w zakresie agencji pośrednictwa pracy, usługi konsultingowe w zakresie zatrudnienia, doradztwo w zakresie zatrudnienia, usługi w zakresie udzielania informacji na temat ofert pracy i możliwości kariery, usługi w zakresie umieszczania ogłoszeń o pracę, usługi w zakresie zarządzania personelem, usługi w zakresie rekrutacji personelu, usługi w zakresie przeprowadzania testów psychologicznych w celu dokonania selekcji personelu, usługi w zakresie udzielania informacji i porad w zakresie wyżej wymienionych usług.

(111) **162761** (220) 2001 11 22 (210) 243241
(151) 2005 04 26 (441) 2002 06 03

(732) „ADDIS” Sp. z o.o., Gliwice, PL.

(540) addis

(510), (511) **09** podzespoły elektroniczne dla sprzętu kontrolno-pomiarowego oraz ochrony środowiska, urządzenia komputerowe, elementy oraz urządzenia elektroniczne wraz z podzespołami do tych urządzeń, programy komputerowe, czytniki kodów kreskowych, czytniki optyczne, interfejsy, karty z pamięcią lub mikroprocesorem, kondensatory elektryczne, mikroprocesory, modemy, nadajniki telekomunikacyjne, urządzenia do nawigacji, nośniki informacji magnetyczne i optyczne, obwody scalone, oporniki elektryczne, urządzenia do pomiarów: urządzenia do pomiarów odległości oraz prędkości, aparaty elektryczne i instrumenty do pomiarów, aparatura do pomiarów precyzyjnych, złącza elektryczne, półprzewodniki, procesory, tranzystory, aparaty projekcyjne, przekaźniki sygnałów elektrycznych, przetwornice elektryczne, **35** usługi badania rynku, pośrednictwo handlowe w kojarzeniu kontrahentów i zawieraniu umów handlowych, pokazy towarów, rozpowszechnianie i dystrybucja materiałów reklamowych: broszur, prospektów, druków, wzorów, kompilacja informacji w kompute-

rowych bazach danych, promocja sprzedaży dla osób trzecich, reprodukcja dokumentów i dokumentacji, prowadzenie negocjacji, **42** usługi projektowe oraz projektowo-badawcze i badawcze w zakresie urządzeń kontrolno-pomiarowych, ochrony środowiska, urządzeń elektronicznych, elektrycznych i elektromechanicznych powszechnego użytku oraz urządzeń komputerowych i aparatury medycznej, usługi doradcze w zakresie sprzętu kontrolno-pomiarowego, ochrony środowiska elektronicznego, urządzeń elektronicznych, elektrycznych i elektromechanicznych powszechnego użytku, urządzeń komputerowych oraz aparatury medycznej, usługi konsultingowe, opiniowanie, ekspertyzy w zakresie urządzeń kontrolno-pomiarowych, ochrony środowiska, urządzeń elektronicznych, elektrycznych i elektromechanicznych powszechnego użytku oraz urządzeń komputerowych i aparatury medycznej, analiza projektów technicznych, badania i udoskonalania nowych produktów dla osób trzecich w zakresie urządzeń kontrolno-pomiarowych, ochrony środowiska, urządzeń elektronicznych, elektrycznych i elektromechanicznych powszechnego użytku oraz urządzeń komputerowych i aparatury medycznej, doradztwo techniczne, opracowywanie oprogramowania komputerowego, projektowanie techniczne i usługi konstruktorskie, usługi w zakresie tłumaczenia oraz udostępniania literatury fachowej, doradztwo specjalistyczne w zakresie wdrażania nowoczesnych technologii.

(111) **162762** (220) 2001 12 05 (210) 243890
(151) 2005 04 21 (441) 2002 06 17

(732) PROTEKT- Grzegorz Łaszkiwicz, Łódź, PL.

(540) mały

(510), (511) **09** amortyzatory upadku z wysokości (wyposażenie do ochrony osobistej i dla ratownictwa).

(111) **162763** (220) 2002 01 10 (210) 245062
(151) 2005 04 18 (441) 2002 07 15

(732) TIM Spółka Akcyjna, Bielsko-Biała, PL.

(540) TRELE MORELE

(510), (511) **32** napoje bezalkoholowe, napoje gazowane.

(111) **162764** (220) 2002 01 10 (210) 245100
(151) 2005 04 18 (441) 2002 07 15

(732) BIOVENA PHARMA Spółka z o.o., Warszawa, PL.

(540) LAMOTRIX

(510), (511) **05** leki.

(111) **162765** (220) 2002 01 12 (210) 245207
(151) 2005 05 06 (441) 2002 07 15

(732) Przedsiębiorstwo Produkcji Lodów „KORAL” - Józef Koral Spółka Jawna, Limanowa, PL.

(540) ROLADA WIEDĘŃSKA

(510), (511) **30** lody, rolady lodowe, sandwicze lodowe, desery lodowe.

(111) **162766** (220) 2002 01 12 (210) 245211
(151) 2005 05 06 (441) 2002 07 15

(732) Przedsiębiorstwo Produkcji Lodów „KORAL” - Józef Koral Spółka Jawna, Limanowa, PL.

(540) MARYLA

(510), (511) **30** lody, rolady lodowe, sandwicze lodowe, desery lodowe.

(111) **162767** (220) 2002 01 12 (210) 245212
(151) 2005 05 06 (441) 2002 07 15

(732) Przedsiębiorstwo Produkcji Lodów „KORAL” - Józef Koral Spółka Jawna, Limanowa, PL.

(540) LODY PAPUZIE

(510), (511) **30** lody, rolady lodowe, sandwicze lodowe, desery lodowe.

(111) **162768** (220) 2002 01 12 (210) 245213
 (151) 2005 05 06 (441) 2002 07 15
 (732) Przedsiębiorstwo Produkcji Lodów „KORAL”-Józef Korala Spółka Jawna, Limanowa, PL.
 (540) KORAL PANDO
 (510), (511) **30** lody, rolady lodowe, sandwicze lodowe, desery lodowe.

(111) **162769** (220) 2002 01 17 (210) 245327
 (151) 2005 05 06 (441) 2002 07 29
 (732) „WIWALDI” Mieczysław Walentynowicz, Elbląg, PL.
 (540)



Kolory znaku: niebieski

(531) 7.1, 27.5, 29.1
 (510), (511) **43** usługi związane z zapewnieniem pokoi oraz wyżywieniem w hotelu.

(111) **162770** (220) 2002 01 17 (210) 245340
 (151) 2005 05 05 (441) 2002 07 29
 (732) Warszawskie Zakłady Farmaceutyczne Polfa Spółka Akcyjna, Warszawa, PL.
 (540) DERMOPHENAZOL
 (510), (511) **05** wyroby farmaceutyczne.

(111) **162771** (220) 2002 01 17 (210) 245341
 (151) 2005 05 05 (441) 2002 07 29
 (732) Warszawskie Zakłady Farmaceutyczne Polfa Spółka Akcyjna, Warszawa, PL.
 (540) BRISTLEN
 (510), (511) **05** wyroby farmaceutyczne.

(111) **162772** (220) 2002 01 17 (210) 245364
 (151) 2005 05 05 (441) 2002 07 29
 (732) The Wellcome Foundation Limited, Greenford, GB.
 (540) SUDAFED
 (510), (511) **05** preparaty i substancje farmaceutyczne.

(111) **162773** (220) 2002 01 21 (210) 245485
 (151) 2005 05 04 (441) 2002 07 29
 (732) OEC Medical Systems, Inc., Salt Lake City, US.
 (540) FLEXIVIEW
 (510), (511) **10** cyfrowe aparaty, urządzenia i przyrządy do obrazowania promieniami X przeznaczone do użytku medycznego.

(111) **162774** (220) 2002 01 21 (210) 245486
 (151) 2005 05 04 (441) 2002 07 29
 (732) McDonald's Corporation, Oak Brook, US.
 (540) McSALAD SHAKER
 (510), (511) **29** żywność przygotowana z mięsa, mięsa wieprzowego, ryb i produktów drobiowych, kanapki z mięsem, kanapki z rybą, kanapki z mięsem wieprzowym, kanapki z kurczakiem, konserwowane i gotowane owoce i warzywa, jajka, sery, mleko, preparaty mleczne, pikle, desery, **31** świeże owoce i warzywa.

(111) **162775** (220) 2002 01 23 (210) 245537
 (151) 2005 03 24 (441) 2002 07 29

(732) BIOTON Spółka z o.o., Warszawa, PL.
 (540)

moflox

(531) 27.5
 (510), (511) **05** produkt farmaceutyczny.

(111) **162776** (220) 2002 01 23 (210) 245538
 (151) 2005 03 24 (441) 2002 07 29
 (732) BIOTON Spółka z o.o., Warszawa, PL.
 (540)

duobion

(531) 27.5
 (510), (511) **05** produkt farmaceutyczny.

(111) **162777** (220) 2002 01 23 (210) 245539
 (151) 2005 03 24 (441) 2002 07 29
 (732) BIOTON Spółka z o.o., Warszawa, PL.
 (540)

viscobion

(531) 27.5
 (510), (511) **05** produkt farmaceutyczny.

(111) **162778** (220) 2002 01 23 (210) 245540
 (151) 2005 03 24 (441) 2002 07 29
 (732) BIOTON Spółka z o.o., Warszawa, PL.
 (540)

lavenbion

(531) 27.5
 (510), (511) **05** produkt farmaceutyczny.

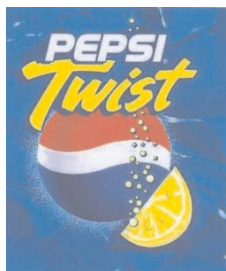
(111) **162779** (220) 2002 01 23 (210) 245559
 (151) 2005 05 06 (441) 2002 07 29
 (732) „HEXAL POLSKA” Spółka z o.o., Warszawa, PL.
 (540) aktis
 (510), (511) **05** leki, wyroby farmaceutyczne.

(111) **162780** (220) 2002 01 23 (210) 245560
 (151) 2005 05 06 (441) 2002 07 29
 (732) „HEXAL POLSKA” Spółka z o.o., Warszawa, PL.
 (540) fluclofungin
 (510), (511) **05** leki, wyroby farmaceutyczne.

(111) **162781** (220) 2002 06 05 (210) 251222
 (151) 2005 07 27 (441) 2002 12 16
 (732) „ŚNIEŻKA - INVEST” SPÓŁKA Z OGRANICZONĄ ODPOWIEDZIALNOŚCIĄ, Świebodzice,, PL.
 (540) michałki
 (510), (511) **30** batony, karmelki, pomadki, wyroby cukiernicze, wyroby cukiernicze na bazie orzeszków arachidowych, biszkopty, ciastka, wafle, wyroby czekoladowe, słodczyce na choinkę, cukierki.

(111) **162782** (220) 2002 02 08 (210) 246244
 (151) 2005 04 01 (441) 2002 08 12
 (732) PepsiCo, Inc., Purchase, US.

(540)



Kolory znaku: niebieski, czerwony, żółty, biały

(531) 1.15, 5.7, 26.1, 27.5, 29.1

(510), (511) **32** wody mineralne gazowane i niegazowane oraz inne napoje bezalkoholowe, napoje owocowe i soki owocowe, sypy, koncentraty i inne preparaty do przygotowywania napojów.

(111) **162783** (220) 2001 09 05 (210) 240361
 (151) 2005 07 20 (441) 2002 03 11
 (732) „HADWAO” Szymon Staśko Spółka Jawna, Warszawa, PL.
 (540)

Desperados

(531) 27.5

(510), (511) **06** metalowe elementy instalacji sanitarnych: przewody ciśnieniowe i prysznicowe w oplocie metalowym, nakrętki, kształtki, zawory i zasuwy wszelkiego rodzaju, **11** syfony, wyroby sanitarne z ceramiki i tworzyw sztucznych, w tym wanny, kabiny natryskowe, umywalki, bidety, sedesy, natryski, prysznicze (słuchawki prysznicowe, komplety prysznicowe), brodziki, kompakty, spłuczki, baterie (krany), zlewy ze stali nierdzewnej, **21** czyszczące dozowniki do mydła, suszarki do bielizny, kubły, szczotki, szczoteczki, pojemniki na kosmetyki i środki czyszczące.

(111) **162784** (220) 2001 09 05 (210) 240362
 (151) 2005 07 20 (441) 2002 03 11
 (732) „HADWAO” Szymon Staśko Spółka Jawna, Warszawa, PL.
 (540)



(531) 24.17, 26.1, 27.5

(510), (511) **06** metalowe elementy instalacji sanitarnych: przewody ciśnieniowe i prysznicowe w oplocie metalowym, nakrętki, kształtki, zawory i zasuwy wszelkiego rodzaju, **11** syfony, wyroby sanitarne z ceramiki i tworzyw sztucznych, w tym wanny, kabiny natryskowe, umywalki, bidety, sedesy, natryski, prysznicze (słuchawki prysznicowe, komplety prysznicowe), brodziki, kompakty, spłuczki, baterie (krany), zlewy ze stali nierdzewnej, **20** lustra, meble łazienkowe, **39** usługi transportowe i magazynowania.

(111) **162785** (220) 2001 09 05 (210) 240363
 (151) 2005 07 20 (441) 2002 03 11
 (732) „HADWAO” Szymon Staśko Spółka Jawna, Warszawa, PL.
 (540) HADWAO

(510), (511) **06** metalowe elementy instalacji sanitarnych: przewody ciśnieniowe i prysznicowe w oplocie metalowym, nakrętki, kształtki, zawory i zasuwy wszelkiego rodzaju, **11** syfony, wyroby sanitarne z ceramiki i tworzyw sztucznych, w tym wanny, kabiny natryskowe, umywalki, bidety, sedesy, natryski, prysznicze (słuchawki prysznicowe, komplety prysznicowe), brodziki, kompakty, spłuczki, baterie (krany), zlewy ze stali nierdzewnej, **20** lustra, meble łazienkowe, **39** usługi transportowe i magazynowania.

(111) **162786** (220) 2003 05 13 (210) 264669
 (151) 2005 06 14 (441) 2003 11 17
 (732) Przedsiębiorstwo Przemysłu Spirytusowego „polmos” w Warszawie Spółka Akcyjna, Warszawa, PL.
 (540)



Kolory znaku: niebieski, żółty, czarny, biały
 (531) 2.7.20, 3.7.1, 24.1.5, 24.7.3, 27.5.5, 29.1.4
 (510), (511) **33** napoje alkoholowe.

(111) **162787** (220) 2002 02 22 (210) 246826
 (151) 2005 06 13 (441) 2002 08 26
 (732) Establecimiento Las Marias S.A.C.I.F.A., Buenos Aires, AR.
 (540) TARAGŁI
 (510), (511) **30** herbata i wyroby herbaciane, herbata yerba mate, liście herbaty.

(111) **162788** (220) 2002 02 22 (210) 246827
 (151) 2005 06 13 (441) 2002 08 26
 (732) Establecimiento Las Marias S.A.C.I.F.A., Buenos Aires, AR.
 (540)



Kolory znaku: biały, granatowy, bładoniebieski, żółty, czerwony
 (531) 1.17, 26.2, 26.4, 26.13, 27.5, 29.1
 (510), (511) **30** herbata i wyroby herbaciane, herbata yerba mate, liście herbaty.

(111) **162789** (220) 2001 12 18 (210) 244445
 (151) 2005 04 21 (441) 2002 07 01
 (732) Basell N.V., Hoofddorp, NL.
 (540) ADSTIF
 (510), (511) **01** polimery i kompozycje polimerowe, polimery olefinowe i zawierające je kompozycje.

(111) **162790** (220) 2001 09 03 (210) 240299
 (151) 2005 04 01 (441) 2002 03 11
 (732) „GEST” Centrum Obrotu i Zarządzania Nieruchomościami Spółka z o.o., Poznań, PL.
 (540)



Kolory znaku: czerwony, niebieski
 (531) 14.5, 27.5, 29.1

(510), (511) **35** usługi akwizycyjno - reklamowe, zarządzanie zbiorami informatycznymi na rzecz osób trzecich, usługi przedstawicielskie, promocyjne i marketingowe na rzecz osób trzecich, **36** usługi w zakresie administrowania zasobami mieszkaniowymi, obrót i pośrednictwo nieruchomościami, usługi w zakresie wyceny, zarządzanie i obrót nieruchomościami na rynku wtórnym, usługi w zakresie najmu i dzierżawy lokali mieszkalnych i użytkowych w nieruchomościach własnych i administrowanych, **39** usługi turystyczne z wyjątkiem zakwaterowania, wyżywienia i rezerwacji hoteli, **41** usługi szkoleniowe, **42** usługi w zakresie projektowania budynków mieszkalnych, biurowych i handlowo-usługowych, usługi w zakresie doradztwa budowlanego.

(111) **162791** (220) 2002 05 07 (210) 250090
(151) 2005 07 01 (441) 2002 11 18
(732) Barbara Wachowicz, Marek Wachowicz Spółka Cywilna „MARKAB”, Zgierz, PL.

(540) markab

(510), (511) **37** stacje obsługi i naprawy pojazdów samochodowych, autonaprawy, badania techniczne pojazdów, pomoc drogowa w przypadku awarii pojazdu samochodowego, **38** zlecenia przywoławcze za pomocą radia, telefonu, systemu GPS, **39** transport autobusowy: przewozy osób krajowe i zagraniczne, wyjazdy okolicznościowe, wycieczki, usługi turystyczne, usługi radio taxi, przewóz towarów krajowy i zagraniczny samochodami ciężarowymi, przeprowadzki ruchomości, holowanie uszkodzonych pojazdów, pośrednictwo w transporcie osób i towarów, usługi kurierskie, wynajmowanie garaży, miejsc parkingowych strzeżonych.

(111) **162792** (220) 2002 01 14 (210) 245177
(151) 2005 05 06 (441) 2002 07 15
(732) Transport Ciężarowy Władysław Andrzej Dyna, Kraków, PL.
(540)

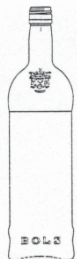


Kolory znaku: zielony, biały, czarny, czerwony

(531) 9.1, 26.1, 27.5, 29.1

(510), (511) **39** transport naziemny, transport samochodowy, załadunek, wyładunek towarów, pakowanie i składowanie towarów, spedycja, informacja o transporcie samochodowym, pośrednictwo w transporcie, usługi tranzytowe.

(111) **162793** (220) 1999 04 30 (210) 201758
(151) 2005 04 05
(732) Distilleerderijen Erven Lucas Bols N.V., Zoetermeer, NL.
(540)



(531) 19.7, 24.1, 24.15, 27.5

(510), (511) **33** napoje alkoholowe.

(111) **162794** (220) 1999 04 30 (210) 201759
(151) 2005 04 05
(732) Distilleerderijen Erven Lucas Bols N.V., Zoetermeer, NL.

(540)



(531) 19.7, 24.1, 27.5

(510), (511) **33** napoje alkoholowe.

(111) **162795** (220) 1999 07 30 (210) 205433
(151) 2005 05 16
(732) Przedsiębiorstwo Komunikacji Samochodowej w Gorzowie Wlkp. Spółka z o.o., Gorzów Wlkp., PL.
(540)



Kolory znaku: żółty, pomarańczowy, czarny, biały, czerwony, zielony

(531) 5.3, 26.11, 27.5, 29.1

(510), (511) **39** publiczna komunikacja samochodowa, usługi transportowe i spedycyjne w zakresie osobowego i towarowego, krajowego i międzynarodowego transportu drogowego.

(111) **162796** (220) 1999 07 30 (210) 205435
(151) 2005 05 16
(732) Przedsiębiorstwo Komunikacji Samochodowej w Gorzowie Wlkp. Spółka z o.o., Gorzów Wlkp., PL.
(540)



Kolory znaku: żółty, pomarańczowy, czerwony, biały, zielony, czarny

(531) 5.3, 26.11, 27.5, 29.1

(510), (511) **39** publiczna komunikacja samochodowa, usługi transportowe i spedycyjne w zakresie osobowego i towarowego, krajowego i międzynarodowego transportu drogowego.

(111) **162797** (220) 2000 01 13 (210) 212324
(151) 2005 05 20
(732) „Powszechne Towarzystwo Emerytalne PZU” Spółka Akcyjna, Warszawa, PL.
(540)



Kolory znaku: granatowy, biały, siwy, pomarańczowy, żółty, ciemnopomarańczowy

(531) 5.3, 27.5, 29.1

(510), (511) **36** gromadzenie środków pieniężnych członków Funduszu i ich lokowanie z przeznaczeniem na wypłatę członkom Funduszu po osiągnięciu przez nich wieku emerytalnego.

(111) **162798** (220) 2000 01 25 (210) 212777
 (151) 2005 05 17
 (732) Fiat Auto S.p.A., Turyn, IT.
 (540) seicento fun
 (510), (511) **12** pojazdy, ich części i osprzęt nie ujęte w innych klasach.

(111) **162799** (220) 2000 04 18 (210) 217158
 (151) 2005 05 20
 (732) MOST WANTED! S.C. Sylwia Wdowiak, Alina Kozak Wdowiak, Warszawa, PL.
 (540) MOST WANTED
 (510), (511) **35** doradztwo personalne, rekrutacja i selekcja pracowników, przeprowadzanie testów psychologicznych w procesie rekrutacji i selekcji, monitorowanie zwolnień i zwolnień grupowych pracowników, obsługa kadrowo-płacowa firm, zatrudnienie czasowe pracowników, leasing pracowników, organizowanie kampanii rekrutacyjnych w prasie i internecie, obsługa biurów cudzoziemców zatrudnionych w firmach, pośrednictwo w zamieszczaniu ogłoszeń w prasie i w internecie dotyczących doradztwa personalnego, prowadzenie internetowego serwisu dla pracodawców i pracowników w ramach doradztwa personalnego, usługi konsultingowo-doradcze dla firm w zakresie: audyt personalny, systemy motywacyjne, systemy ocen pracowników, systemy kompetencji, zarządzanie strategiczne, zarządzanie poprzez cele, usługi doradcze w zakresie pozyskiwania źródeł finansowania działalności firm, usługi doradcze w zakresie restrukturyzacji firm.

(111) **162800** (220) 2000 06 08 (210) 219597
 (151) 2005 02 28
 (732) A-Z Spółka z o.o., Warszawa, PL.
 (540) PRZYPRAWA MAŁGOSI
 (510), (511) **30** przyprawa.

(111) **162801** (220) 2002 02 04 (210) 245980
 (151) 2005 04 18 (441) 2002 08 12
 (732) Fabryka Mebli Okrętowych „FAMOS”, Starogard Gdański, PL.
 (540) FAMOS
 (510), (511) **06** konstrukcje metalowe, ościeżnice metalowe, metalowe elementy stolarki budowlanej, płyty konstrukcyjne metalowe, meble metalowe, drzwi metalowe, metalowe ramy do okien, progi metalowe, przegrody, sufity metalowe, ściany metalowe, szyny metalowe, **10** sprzęt medyczny, chirurgiczny, przyrządy ortopedyczne, meble do celów medycznych, **19** stolarka budowlana, drzwi niemetalowe, okładziny niemetalowe, okna niemetalowe, konstrukcje niemetalowe, schody niemetalowe, **20** meble biurowe, sklepowe, składowe elementy do mebli, materace, biurka, blaty stołów, drzwi do mebli, fotele, kanapy, karmisze do zasłon, komody, kredensy, krzesła, łóżka drewniane, łóżka szpitalne, meblowe ścianki działowe, meble szkolne, półki meblowe, profile do ram, obrazów, pulpity, ramy do łóżek, ramy do obrazów, sofy, stoły niemetalowe i metalowe, stoły warsztatowe, szafki, szelongi, szuflady, szuflady z drewna lub tworzyw sztucznych, szyny do zasłon, taborety, toaletki, wieszaki na ubrania, **37** montaż konstrukcji metalowych i niemetalowych oraz mebli w miejscach użytkowania (na statkach), serwis naprawczy gwarancyjny i pogwarancyjny wytwarzanych konstrukcji metalowych i niemetalowych oraz mebli, **40** obróbka mechaniczna elementów metalowych oraz nakładanie powłok na metale, obróbka drewna, **42** projektowanie konstrukcji metalowych i niemetalowych oraz nowych wzorów mebli, wykonywanie dokumentacji technicznej.

(111) **162802** (220) 2000 09 22 (210) 224465
 (151) 2005 05 20
 (732) „GlaxoSmithKline Pharmaceuticals” Spółka Akcyjna, Poznań, PL.
 (540) Ruscorex
 (510), (511) **05** preparaty farmaceutyczne, leki.

(111) **162803** (220) 2000 10 20 (210) 225811
 (151) 2005 04 25
 (732) Nutmark-Gestúo de Direitos de Propriedade Intelectual, Lds., Madeira, PT.
 (540) OKEY
 (510), (511) **29** koktajle mleczne i koktajle kakaowe na bazie mleka.

(111) **162804** (220) 2000 11 22 (210) 227758
 (151) 2005 04 04
 (732) TECHNIC INDUSTRY Spółka z o.o., Trzebiatów, PL.
 (540)

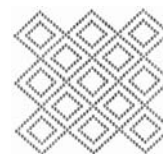


Kolory znaku: żółty, niebieski, czarny

(531) 26.11, 27.5, 29.1

(510), (511) **11** wanny kąpielowe z akrylu, wanny kąpielowe, wielosobowe z akrylu.

(111) **162805** (220) 2000 12 11 (210) 228647
 (151) 2005 05 16
 (732) The Procter & Gamble Company, Cincinnati, US.
 (540)



(531) 25.7, 26.4

(510), (511) **16** artykuły papierowe do użytku domowego, sanitarnego i kosmetycznego, chusteczki, ręczniki, ściereczki, szmatki, papierowe chusteczki higieniczne, chusteczki papierowe do usuwania makijażu, papierowe śliniaczki, papierowe lub celulozowe pieluszki jednorazowe dla dzieci, papier toaletowy, celuloza, papier i materiały nietkane, ręczniki papierowe, papierowe obrusy i serwetki.

(111) **162806** (220) 2000 12 29 (210) 229545
 (151) 2005 04 01
 (732) FUJITSU LIMITED, Kanagawa, JP.
 (540)



(531) 24.17, 26.13, 27.5

(510), (511) **09** sprzęt do komunikowania się, mianowicie aparaty telefoniczne, telefoniczna aparatura przełączająca, wybieraki kierunkowe/krosownice, aparatura telefaksowa, modemy, aparatura do transmisji danych cyfrowych, aparatura do transmisji i odbioru radiowego i telewizyjnego, aparatura radarowa, przewody elektryczne, kable i włókna optyczne do komunikowania się, regulatory do sprzętu grzewczego i klimatyzacyjnego, obrabiarki i roboty, aparatura do zdalnej regulacji i telemiernictwa, elektroniczne komputery i sprzęt do przetwarzania danych, mianowicie programy komputerowe, monitory, klawiatury, drukarki, skanery, zespoły dysków magnetycznych, peryferia i terminale do stosowania w systemach przetwarzania danych, kasy sklepowe i dozowniki, urządzenia półprzewodnikowe, mianowicie obwody scalone, pamięci półprzewodnikowe, mikroprocesory, elektryczne i elektroniczne części i elementy, mianowicie przekładniki, łączniki, przełączniki i baterie, aparatura projekcyjna, mianowicie projektory o ciekłokrystalicznym wyświetlaczu, kamery, mianowicie cyfrowe kamery wizyjne

zespolone z magnetowidem i magnetofonem i kamery sprzężone z urządzeniem do ładowania, dyski optyczne z nagraniem dźwiękiem i obrazem, dyski magneto-optyczne, dyski magnetyczne i taśmy magnetyczne, urządzenia do gier zaadaptowane lub używane z odbiornikami telewizyjnymi, **11** lampy elektryczne, klimatyzatory, schładzacz pokoju, urządzenia do cyrkulacji powietrza, wentylatory elektryczne, chłodziarki elektryczne, podgrzewacze na gorącą wodę, filtry do aparatury klimatyzacyjnej, zamrażarki elektryczne, suszarki powietrza, elektryczne urządzenia grzewcze, części i osprzęt do powyższych towarów, **16** druki, publikacje drukowane, książki, biuletyny informacyjne, papier, materiały piśmienne i papeteria, przybory do pisania, maszyny do pisania, taśmy do maszyn do pisania, taśmy atramentowe do drukarek komputerowych, **35** prowadzenie rachunkowości i księgowości dla innych, usługi doradcze dla zarządzaniabiznesem, reprodukcja dokumentów, edytowanie tekstów, zarządzanie skomputeryzowanymi aktami, kompilowanie informacji do komputerowych baz danych, systematyzowanie informacji do komputerowych baz danych, świadczenie komercyjnej informacji dotyczącej sprzedaży, świadczenie usług sprzedaży detalicznej typu „on-line” dla innych, **36** obsługa kart kredytowych, usługi informacji finansowej i informacji ubezpieczeniowej, **37** instalowanie, konserwowanie i naprawianie sprzętu komputerowego, instalowanie, konserwowanie i naprawianie sprzętu telekomunikacyjnego, instalowanie, konserwowanie i naprawianie maszyn biurowych, instalowanie i naprawianie urządzeń elektrycznych, instalowanie i naprawianie aparatury klimatyzacyjnej, **38** komunikowanie się poprzez terminale komputerowe, wspomagane komputerowo transmitowanie wiadomości i obrazu, wynajmowanie sprzętu telekomunikacyjnego, umożliwianie telekomunikacyjnych połączeń do globalnych sieci komputerowych, **41** usługi nauczania komputerowego, instruktażu i szkoleń dla pracy z komputerem i programowania komputerowego, usługi informacji dotyczącej rozrywki, edytowanie i dubbingowanie wideotaśm i dysków, udostępnianie gier komputerowych w trybie „on-line”, usługi tłumaczeń językowych poprzez globalne sieci komputerowe, **42** programowanie komputerów, projektowanie oprogramowania komputerowego, instalowanie i nastawianie oprogramowania komputerowego, utrzymywanie w dobrym stanie i uaktualnianie oprogramowania komputerowego, zdalne kontrolowanie i nadzorowanie komputerowych systemów i sieci, prowadzenie analiz systemów komputerowych, usługi konsultacji w zakresie komputerowego sprzętu i oprogramowania, usługi informacji dotyczącej projektowania, rozwoju i utrzymania w dobrym stanie oprogramowania komputerowego, wynajmowanie komputerów, serwerów i oprogramowania komputerowego, dzierżawa czasu dostępu do komputerowych baz danych, usługi przetwarzania danych z użyciem komputerów, prowadzenie prac badawczych i rozwojowych dla innych w zakresie komputerowego sprzętu i oprogramowania, systemów do komunikowania się i urządzeń półprzewodnikowych.

(111) **162807** (220) 2000 12 29 (210) 229546
 (151) 2005 04 01
 (732) FUJITSU LIMITED, Kanagawa, JP.
 (540)



(531) 24.17, 26.13
 (510), (511) **09** sprzęt do komunikowania się, mianowicie aparaty telefoniczne, telefoniczna aparatura przełączająca, wybieraki kierunkowe/krosownice, aparatura telefaksowa, modemy, aparatura do transmisji danych cyfrowych, aparatura do transmisji i odbioru radiowego i telewizyjnego, aparatura radarowa, przewody elektryczne, kable i włókna optyczne do komunikowania się, regulatory do sprzętu grzewczego i klimatyzacyjnego, obrabiarki i roboty, aparatura do zdalnej regulacji i telemiernictwa, elektroniczne komputery i sprzęt do przetwarzania danych, mianowicie programy

komputerowe, monitory, klawiatury, drukarki, skanery, zespoły dysków magnetycznych, peryferia i terminale do stosowania w systemach przetwarzania danych, kasy sklepowe i dozowniki, urządzenia półprzewodnikowe, mianowicie obwody scalone, pamięci półprzewodnikowe, mikroprocesory, elektryczne i elektroniczne części i elementy, mianowicie przełączniki, łączniki, przelączniki i baterie, aparatura projekcyjna, mianowicie projektory o ciekłokrystalicznym wyświetlaczu, kamery, mianowicie cyfrowe kamery wizyjne zespolone z magnetowidem i magnetofonem i kamery sprzężone z urządzeniem do ładowania, dyski optyczne z nagraniem dźwiękiem i obrazem, dyski magneto-optyczne, dyski magnetyczne i taśmy magnetyczne, urządzenia do gier zaadaptowane lub używane z odbiornikami telewizyjnymi, **11** lampy elektryczne, klimatyzatory, schładzacz pokoju, urządzenia do cyrkulacji powietrza, wentylatory elektryczne, chłodziarki elektryczne, podgrzewacze na gorącą wodę, filtry do aparatury klimatyzacyjnej, zamrażarki elektryczne, suszarki powietrza, elektryczne urządzenia grzewcze, części i osprzęt do powyższych towarów, **16** druki, publikacje drukowane, książki, biuletyny informacyjne, papier, materiały piśmienne i papeteria, przybory do pisania, maszyny do pisania, taśmy do maszyn do pisania, taśmy atramentowe do drukarek komputerowych, **35** prowadzenie rachunkowości i księgowości dla innych, usługi doradcze dla zarządzaniabiznesem, reprodukcja dokumentów, edytowanie tekstów, zarządzanie skomputeryzowanymi aktami, kompilowanie informacji do komputerowych baz danych, systematyzowanie informacji do komputerowych baz danych, świadczenie komercyjnej informacji dotyczącej sprzedaży, świadczenie usług sprzedaży detalicznej typu „on-line” dla innych, **36** obsługa kart kredytowych, usługi informacji finansowej i informacji ubezpieczeniowej, **37** instalowanie, konserwowanie i naprawianie sprzętu komputerowego, instalowanie, konserwowanie i naprawianie sprzętu telekomunikacyjnego, instalowanie, konserwowanie i naprawianie maszyn biurowych, instalowanie i naprawianie urządzeń elektrycznych, instalowanie i naprawianie aparatury klimatyzacyjnej, **38** komunikowanie się poprzez terminale komputerowe, wspomagane komputerowo transmitowanie wiadomości i obrazu, wynajmowanie sprzętu telekomunikacyjnego, umożliwianie telekomunikacyjnych połączeń do globalnych sieci komputerowych, **41** usługi nauczania komputerowego, instruktażu i szkoleń dla pracy z komputerem i programowania komputerowego, usługi informacji dotyczącej rozrywki, edytowanie i dubbingowanie wideotaśm i dysków, udostępnianie gier komputerowych w trybie „on-line”, usługi tłumaczeń językowych poprzez globalne sieci komputerowe, **42** programowanie komputerów, projektowanie oprogramowania komputerowego, instalowanie i nastawianie oprogramowania komputerowego, utrzymywanie w dobrym stanie i uaktualnianie oprogramowania komputerowego, zdalne kontrolowanie i nadzorowanie komputerowych systemów i sieci, prowadzenie analiz systemów komputerowych, usługi konsultacji w zakresie komputerowego sprzętu i oprogramowania, usługi informacji dotyczącej projektowania, rozwoju i utrzymania w dobrym stanie oprogramowania komputerowego, wynajmowanie komputerów, serwerów i oprogramowania komputerowego, dzierżawa czasu dostępu do komputerowych baz danych, usługi przetwarzania danych z użyciem komputerów, prowadzenie prac badawczych i rozwojowych dla innych w zakresie komputerowego sprzętu i oprogramowania, systemów do komunikowania się i urządzeń półprzewodnikowych.

(111) **162808** (220) 2001 01 10 (210) 229940
 (151) 2005 04 27
 (732) The Bear Stearns Companies Inc., New York, US.
 (540) BEAR STEARNS
 (510), (511) **16** publikacje, mianowicie raporty badawcze, **36** usługi finansowe.

(111) **162809** (220) 2001 02 06 (210) 231195
 (151) 2005 02 25
 (732) „STARCOM” Spółka Jawna Dawid Jurek, Janusz Korczak, Głogów, PL.

(540)



Kolory znaku: niebieski, czarny, szary

(531) 1.1, 27.5, 29.1

(510), (511) **09** komputery, serwery komputerowe, sieci informatyczne, **35** działalność handlowa w zakresie sprzedaży hurtowej i detalicznej oraz import i eksport: komputerów, serwerów, części składowych komputerów, urządzeń peryferyjnych, drukarek, oprogramowania komputerów, kas fiskalnych, telefonów komórkowych, książek i wydawnictw o tematyce informatycznej, skup i sprzedaż części komputerowych używanych, odpłatne udostępnianie, odtwarzanie lub systematyzacja informacji komputerowych baz danych, sortowanie danych w bazach komputerowych, skomputeryzowane zarządzanie plikami, kompilacja informacji do komputerowych baz danych, powielanie dokumentów, usługi w zakresie pośrednictwa komisowego w sprawach kupna i sprzedaży sprzętu komputerowego, **37** instalowanie, konserwacja i naprawa komputerów oraz sieci informatycznych, **38** przesyłanie danych, informacji tekstowej i obrazowej za pomocą terminali komputerowych, **40** usługi drukarskie, **42** doradztwo komputerowe, projekty i aktualizacja oprogramowania komputerowego, programowanie komputerów, odtwarzanie i odtwarzanie komputerowych baz danych, konserwacja oprogramowania komputerowego, odpłatne udostępnianie czasu dostępu do: komputerowych baz danych oraz do komputerów w celu przetwarzania danych, administrowanie siecią komputerową.

(111) **162810** (220) 2001 03 02 (210) 232316
(151) 2005 04 11

(732) Norden Sp. z o.o., Warszawa, PL.

(540) CZTERY KĄTY

(510), (511) **35** doradztwo z zakresu reklamy.

(111) **162811** (220) 2000 03 07 (210) 214948
(151) 2005 01 18

(732) TERRA CASA Spółka Akcyjna, Kraków, PL.

(540) terra casa

(510), (511) **36** pośrednictwo w wynajmie i dzierżawie nieruchomości i gospodarstw rolnych, pośrednictwo w handlu nieruchomościami oraz wszelkie formy obrotu prawnego nieruchomościami, pomoc i doradztwo w uzyskiwaniu zezwoleń dla osób trzecich, doradztwo i ekspertyzy w zakresie nieruchomości, prowadzenie agencji mieszkaniowej, administrowanie nieruchomościami, wycena nieruchomości, wynajmowanie i dzierżawa nieruchomości, **37** usługi budowlane, montaż instalacji kanalizacyjnych, wodnych, elektrycznych, klimatyzacyjnych, gazowych i grzewczych, usługi remontowe, nadzór budowlany, **39** wynajmowanie i dzierżawienie magazynów, garaży i miejsc parkingowych oraz innych powierzchni dla celów gospodarczych i przemysłowych, a także pośrednictwo w tym zakresie, **42** usługi architektoniczne, projektowanie instalacji budowlanych, pomiary oraz ekspertyzy geodezyjne i geologiczne gruntu, doradztwo budowlane, analiza projektów technicznych i budowlanych.

(111) **162812** (220) 2001 03 16 (210) 233069
(151) 2005 05 11

(732) KOM-TECH PPUH Lucyna Fedorczyk, Wrocław, PL.

(540) KOM TECH

(510), (511) **35** prowadzenie hurtowni i/lub sklepów z materiałami instalacyjnymi, urządzeniami techniki cieplnej oraz osprzętem i częściami zamiennymi do tych urządzeń, **37** usługi w zakresie montażu, regulacji, przeglądów, konserwacji i napraw instalacji ciepłowniczych, urządzeń techniki cieplnej oraz osprzętu do tych urządzeń.

(111) **162813** (220) 2001 04 05 (210) 234019
(151) 2005 04 07

(732) Mustadfors Bruks AB, Dals Långed, SE.

(540)



Kolory znaku: niebieski, biały, niebiesko-szary

(531) 25.5, 26.4, 27.5, 29.1

(510), (511) **06** gwoździe do podkuwania koni.

(111) **162814** (220) 2001 04 24 (210) 234793
(151) 2005 02 28

(732) Agencja „Karnell” GPS Robert Krzemiński, Warszawa, PL.

(540)



Kolory znaku: czerwony, stalowy, czarny, biały

(531) 3.7, 9.1, 24.1, 27.5, 29.1

(510), (511) **35** prowadzenie sklepu w zakresie broni gazowej i myśliwskiej oraz amunicji, **37** usługi remontowo-budowlane, **39** przechowywanie mienia wartościowego, ruchomego, wynajmowanie i parkowanie samochodów, **42** programowanie komputerów, **45** ochrona mienia i osób, usługi detektywistyczne, doradztwo w sprawach bezpieczeństwa.

(111) **162815** (220) 2001 04 23 (210) 234831
(151) 2005 05 05

(732) Przedsiębiorstwo Produkcyjne Handlowe Usługowe JASNY GWINT S.C. Jan i Barbara Harapiuk, Wrocław, PL.

(540)



Kolory znaku: czarny, żółty

(531) 14.3, 26.5, 27.5, 29.1

(510), (511) **06** kołki, liny, skrzynki do narzędzi, zaciski, zawiasy, łańcuchy techniczne i rolnicze, śruby, taśmy - wszystkie wykonane z metalu.

(111) **162816** (220) 2001 05 15 (210) 235599
(151) 2005 05 12

(732) Casus FINANSE Spółka z o.o., Wrocław, PL.

(540)



Kolory znaku: czerwony, ciemnoszary

(531) 27.5, 29.1

(510), (511) **35** przeprowadzanie badań dla firm, doradztwo handlowe, doradztwo w zakresie organizowania i kierowania działalnością gospodarczą oraz w zakresie prowadzenia działalności gospodarczej, doradztwo w zakresie zarządzania kadrowego, doradztwo w zakresie organizacji i zarządzania, zbieranie informacji o firmach, prowadzenie agencji informacji handlowej, usługi w zakresie

informacji o działalności gospodarczej, zdobywanie informacji o działalności gospodarczej, **36** prowadzenie agencji skupu długów, wykonywanie analiz finansowych, doradztwo w sprawach finansowych, zbieranie informacji finansowych, prowadzenie agencji ściągania należności, usługi finansowe, pośrednictwo finansowe, obrót wierzytelnościami, załatwianie formalności kredytowych.

(111) **162817** (220) 2001 05 21 (210) 235804
(151) 2005 04 21

(732) BANK MILLENNIUM Spółka Akcyjna, Warszawa, PL.
(540) MILLENNIUM BIZNES
(510), (511) **35** dystrybucja materiałów reklamowych i promocyjnych, doradztwo w zakresie zarządzania oraz w zakresie prowadzenia działalności gospodarczej, prowadzenie księgowości i rachunkowości, promocja kart kredytowych poprzez prowadzenie programu zachęcania konsumentów, wycena działalności gospodarczej, organizowanie aukcji, **36** usługi finansowe i bankowe, usługi maklerskie, obrót papierami wartościowymi, pośrednictwo w obrocie nieruchomościami i papierami wartościowymi, usługi ubezpieczeniowe, pośrednictwo w sprzedaży ubezpieczeń, inwestowanie na rynku kapitałowym, rynku papierów wartościowych oraz na rynku nieruchomości, prowadzenie rachunków bankowych, przeprowadzanie rozliczeń pieniężnych, przyjmowanie lokat terminowych i wkładów oszczędnościowych, przyjmowanie i dokonywanie lokat w bankach, obrót i wymiana waluty, doradztwo w zakresie obrotu kapitałowego, udzielanie i zaciąganie kredytów w bankach oraz wykonywanie operacji czekowych i wekslowych, windykacja należności, wydawanie i obsługa kart kredytowych **Çô** usługi zawarte w klasie 36, wykonywanie ekspertyz i prognoz finansowych, zarządzanie portfelem instrumentów finansowych, analiza finansowa i doradztwo, wycena aktywów ruchomych i nieruchomości, pożyczki pod zastaw, zarządzanie powierzonymi środkami pieniężnymi oraz innymi aktywami, usługi zarządzania ryzykiem, doradztwo inwestycyjne, tworzenie i prowadzenie funduszy inwestycyjnych i powierniczych, dokonywanie transakcji i przelewów elektronicznych, usługi uzyskiwania środków z tytułu należności przez ich sprzedaż osobom trzecim (faktoring), usługi leasingowe, usługi gwarantowania emisji papierów wartościowych (underwriting), wykonywanie czynności związanych z emisją i obrotem papierami wartościowymi, **39** usługi turystyczne, **41** publikacje multimedialne, publikowanie tekstów innych niż teksty reklamowe, **42** wykonywanie ekspertyz prawnych, programowanie komputerów, projektowanie oprogramowania komputerowego, doradztwo prawne, doradztwo w zakresie informatyki.

(111) **162818** (220) 2001 06 12 (210) 236839
(151) 2005 04 21
(732) TIGER CORPORATION, Osaka, JP.
(540)



(531) 3.1, 27.5
(510), (511) **11** kuchenny sprzęt elektryczny, mianowicie: przyrządy do gotowania i podgrzewania ryżu, opiekacze, piece do pieczywa, kuchenki i piece mikrofalowe, elektryczne rondle kuchenne, elektryczne dzbany kuchenne, kuchenne patelnie elektryczne oraz urządzenia do smażenia, przyrządy grzejne do suszenia zastawy stołowej, ekspresy do kawy, urządzenia do gotowania i grzania wody, elektromagnetyczna armatura do regulacji gazowych i wodnych urządzeń kuchennych, kurki do regulacji ilości wody, kurki do regulacji przepływu wody, przenośne piecyki kuchenne, talerze podgrzewane, ruszty piecowe, rożny do grillowania, urządzenia do wyrobu ciasta ryżowego, urządzenia do prażenia ryb, urządzenia elektryczne do produkcji jogurtów, urządzenia do oczyszczania wody mineralnej, urządzenia do oczyszczania powietrza, urządzenia nawilżające, przenośne urządzenia chłodzące, części i wyposażenie do wcześniej wymienionych towarów, **21** nonelektryczne przybory kuchenne, termosy, garnki próżniowe, kotły próżniowe, słoje próżniowe, pojemniki do lodu, karafki, nonelektryczne strugarki do

lodu, nonelektryczne kruszarki do lodu, termoizolowane pojemniki do żywności, izolowane cieplnie zbiorniki na żywność, narzędzia kuchenne do pieczenia i gotowania, nonelektryczne maszynki do kawy, dzbanki do kawy, serwisy do kawy, pojemniki na żywność, pojemniki do ryżu, szybkowary nonelektryczne.

(111) **162819** (220) 2001 06 22 (210) 237272
(151) 2005 05 12
(732) The Cartoon Network LP, LLLP, Atlanta, US.
(540) ATOMÓWKI

(510), (511) **38** usługi telekomunikacyjne, w szczególności nadawanie i transmisje programów radiowych i telewizyjnych, dźwięku i obrazów oraz informacji, także za pośrednictwem przewodów drutowych, drogą kablową, przez satelitę, drogą radiową, przez globalną sieć komputerową lub inne sieci komputerowe oraz podobne urządzenia techniczne, przesyłanie informacji (w tym stron internetowych), programów komputerowych i innych danych, usługi poczty elektronicznej, umożliwianie dostępu do internetu za pośrednictwem telekomunikacji, dostarczanie łączy telekomunikacyjnych z internetem lub z bazami danych, telekomunikacyjne usługi bramowe, zbieranie i dostarczanie bieżących wiadomości, informacji i wiadomości, usługi agencji prasowych i agencji zajmujących się informacją inną niż handlowa, **41** usługi rozrywkowe i edukacyjne w szczególności w formie seriali programowych i filmowych nadawanych przez telewizję kablową, telewizję, radio oraz globalną informacyjną sieć komputerową.

(111) **162820** (220) 2001 07 21 (210) 238607
(151) 2005 04 07
(732) „TAYAMA POLSKA” Robert Prandota, Henryk Prandota Spółka Jawna, Katowice, PL.
(540)



Kolory znaku: zielony, biały
(531) 6.1, 25.1, 27.5, 29.1
(510), (511) **09** urządzenia, aparaty i przyrządy sygnalizacyjne, optyczne, kontrolne, ratownicze, dydaktyczne i sygnalizacji włamania, napadu, pożaru, aparaty i przyrządy do transformacji, rejestracji i odtwarzania obrazu i dźwięku, sprzęt radiowo-telewizyjny, monitory, systemy telewizji przemysłowej, komputery i części do nich, kable, programy komputerowe, karty magnetyczne, urządzenia elektryczne i elektroniczne nie zawarte w innych klasach, **35** prowadzenie interesów osób trzecich, reklama, promocja sprzedaży, prowadzenie przedstawicielstw handlowych, podmiotów zagranicznych w kraju, usługi eksportowo-importowe, obrót fakturowy i tranzytowy bez kontaktu z towarem, usługi w zakresie prowadzenia sklepów dla towarów jak: aparaty i przyrządy sygnalizacyjne, optyczne, kontrolne, ratownicze, dydaktyczne i sygnalizacji włamania, napadu, pożaru, urządzenia, aparaty i przyrządy do transformacji, rejestracji i odtwarzania obrazu i dźwięku, sprzęt radiowo-telewizyjny, monitory, systemy telewizji przemysłowej, komputery i części do nich, kable, programy komputerowe, karty magnetyczne, urządzenia elektryczne i elektroniczne.

(111) **162821** (220) 2001 08 23 (210) 239951
(151) 2005 07 05 (441) 2002 02 25
(732) Agencja Wydawnicza „TECHNOPOL” Spółka z o.o., Częstochowa, PL.
(540) 100

(510), (511) **16** broszury, czasopisma, czasopisma-tytuły czasopism z krzyżówkami, książki z krzyżówkami.

(111) **162822** (220) 2001 08 23 (210) 239952
(151) 2005 07 15 (441) 2002 02 25

(732) Agencja Wydawnicza „TECHNOPOL” Spółka z o.o.,
Częstochowa, PL.

(540) 200

(510), (511) **16** broszury, czasopisma, czasopisma-tytuły czasopism z krzyżówkami, książki z krzyżówkami.

(111) **162823** (220) 2001 08 23 (210) 239953
(151) 2005 06 06 (441) 2002 02 25

(732) Agencja Wydawnicza „TECHNOPOL” Spółka z o.o.,
Częstochowa, PL.

(540) 300

(510), (511) **16** broszury, czasopisma, czasopisma-tytuły czasopism z krzyżówkami, książki z krzyżówkami.

(111) **162824** (220) 2001 08 23 (210) 239954
(151) 2005 06 06 (441) 2002 02 25

(732) Agencja Wydawnicza „TECHNOPOL” Spółka z o.o.,
Częstochowa, PL.

(540) 400

(510), (511) **16** broszury, czasopisma, czasopisma-tytuły czasopism z krzyżówkami, książki z krzyżówkami.

(111) **162825** (220) 2001 08 23 (210) 239955
(151) 2005 06 06 (441) 2002 02 25

(732) Agencja Wydawnicza „TECHNOPOL” Spółka z o.o.,
Częstochowa, PL.

(540) 500

(510), (511) **16** broszury, czasopisma, czasopisma-tytuły czasopism z krzyżówkami, książki z krzyżówkami.

(111) **162826** (220) 2001 08 23 (210) 239958
(151) 2005 06 06 (441) 2002 02 25

(732) Agencja Wydawnicza „TECHNOPOL” Spółka z o.o.,
Częstochowa, PL.

(540) 800

(510), (511) **16** broszury, czasopisma, czasopisma-tytuły czasopism z krzyżówkami, książki z krzyżówkami.

(111) **162827** (220) 2001 08 23 (210) 239959
(151) 2005 06 06 (441) 2002 02 25

(732) Agencja Wydawnicza „TECHNOPOL” Spółka z o.o.,
Częstochowa, PL.

(540) 900

(510), (511) **16** broszury, czasopisma, czasopisma-tytuły czasopism z krzyżówkami, książki z krzyżówkami.

(111) **162828** (220) 2001 08 23 (210) 239960
(151) 2005 06 06 (441) 2002 02 25

(732) Agencja Wydawnicza „TECHNOPOL” Spółka z o.o.,
Częstochowa, PL.

(540) 1000

(510), (511) **16** broszury, czasopisma, czasopisma-tytuły czasopism z krzyżówkami, książki z krzyżówkami.

(111) **162829** (220) 2001 08 23 (210) 239961
(151) 2005 06 06 (441) 2002 02 25

(732) Agencja Wydawnicza „TECHNOPOL” Spółka z o.o.,
Częstochowa, PL.

(540) 101

(510), (511) **16** broszury, czasopisma, czasopisma-tytuły czasopism z krzyżówkami, książki z krzyżówkami.

(111) **162830** (220) 2001 08 23 (210) 239962
(151) 2005 06 06 (441) 2002 02 25

(732) Agencja Wydawnicza „TECHNOPOL” Spółka z o.o.,
Częstochowa, PL.

(540) 1001

(510), (511) **16** broszury, czasopisma, czasopisma-tytuły czasopism z krzyżówkami, książki z krzyżówkami.

(111) **162831** (220) 2001 08 23 (210) 239967
(151) 2005 06 06 (441) 2002 02 25

(732) Agencja Wydawnicza „TECHNOPOL” Spółka z o.o.,
Częstochowa, PL.

(540) 222

(510), (511) **16** broszury, czasopisma, czasopisma-tytuły czasopism z krzyżówkami, książki z krzyżówkami.

(111) **162832** (220) 2001 08 23 (210) 239968
(151) 2005 06 06 (441) 2002 02 25

(732) Agencja Wydawnicza „TECHNOPOL” Spółka z o.o.,
Częstochowa, PL.

(540) 333

(510), (511) **16** broszury, czasopisma, czasopisma-tytuły czasopism z krzyżówkami, książki z krzyżówkami.

(111) **162833** (220) 2002 10 06 (210) 255938
(151) 2005 05 06 (441) 2003 04 07

(732) LOGISTICS SERVICE Spółka Akcyjna, Urzut, PL.

(540)



(531) 26.3, 26.4, 27.5

(510), (511) **11** urządzenia stosowane w pojazdach takie jak oświetlenie, lampy, reflektory i światła do pojazdów, żarówki do kierunkowskazów w pojazdach, lampy kierunkowskazów do samochodów, odmrażacze do pojazdów, elementy, akcesoria i części do pojazdów, o ile zawarte są w tej klasie, **12** elementy, akcesoria i części do pojazdów, o ile zawarte są w tej klasie, systemy hamulcowe do pojazdów i części do nich (tarcze hamulcowe, klocki hamulcowe, szczęki hamulcowe, układziny hamulcowe i inne elementy systemu hamulcowego), hydrauliczne sprzęgła do pojazdów i części do nich, osie pojazdów i piasty do amortyzatorów, elementy zawieszenia pojazdów, resory w pojazdach oraz sprężyny amortyzujące do samochodów i części do nich, czopy osi pojazdów, obwody hydrauliczne do pojazdów, sprzęgła do pojazdów, drążki skrętne do pojazdów, wały napędowe do pojazdów lądowych, wycieraczki do szyb pojazdów i części do nich takie jak pióra wycieraczek, ramiona wycieraczek, filtry powietrza, oleju i paliwa, części, akcesoria i elementy do wyżej wymienionych towarów, **35** zgrupowanie na rzecz osób trzecich wymienionych powyżej towarów, pozwalające nabywcy wygodnie je oglądać i kupować.

(111) **162834** (220) 2003 06 16 (210) 266254
(151) 2005 06 02 (441) 2003 12 29

(732) BEBE MARO 2, Spółka jawna Małgorzata Krawczyk, Robert Krawczyk, Łódź, PL.

(540)



Kolory znaku: żółty, czerwony, czarny

(531) 2.5.3, 26.1.1, 27.5.1, 29.1.13

(510), (511) **25** odzież, obuwie, nakrycia głowy.

(111) **162835** (220) 2003 07 10 (210) 267196
 (151) 2005 03 24 (441) 2004 01 12
 (732) „EXPERT” Ośrodek Doradztwa Usług Pośrednictwa
 i Handlu Spółka z o.o., Poznań, PL.
 (540)

(531) 27.5.1
 (510), (511) **03** produkty kosmetyczne i preparaty do czyszczenia, olejki eteryczne, środki do pielęgnacji włosów, środki myjące, środki do czyszczenia zębów, środki do prania, toaletowe środki sanitarne, dezodoranty osobiste, perfumy, wody kolońskie, pasty do i obuwia, preparaty do wybielania, preparaty do odtłuszczania nie stosowane w procesie produkcyjnym, **04** przemysłowe oleje i tłuszcze, paliwa, związki pochłaniające, zwilżające, wiążące pyły, środki oświetlające: oleje techniczne, smary, materiały pędne, świece, knoty, środki zwilżające, wkłady do filtrów, **36** usługi ubezpieczeniowe i finansowe, takie jak: doradztwo finansowe, usługi finansowe, usługi ubezpieczeniowe, wymiana walut, obsługa czeków, usługi bankowe, **45** prowadzenie agencji ochrony.

(111) **162836** (220) 2003 10 09 (210) 271012
 (151) 2005 05 12 (441) 2004 04 19
 (732) „BALSAX” Edward Łabowicz, Kłodzko, PL.
 (540)

Kolory znaku: biały, szary, granatowy
 (531) 26.4.2, 27.5.1, 27.5.5, 29.1.4, 29.1.6
 (510), (511) **28** sprzęt wędkarski.

(111) **162837** (220) 2004 03 11 (210) 277619
 (151) 2005 05 12 (441) 2004 06 14
 (732) Zakłady Farmaceutyczne „POLPHARMA” Spółka Akcyjna,
 Starogard Gdański, PL.
 (540) POLTINI
 (510), (511) **05** produkty farmaceutyczne.

(111) **162838** (220) 2004 04 16 (210) 279391
 (151) 2005 05 05 (441) 2004 07 26
 (732) ROCKWOOL POLSKA Spółka z o.o., Cigacice, PL.
 (540)

(531) 27.5.1
 (510), (511) **01** preparaty ognioodporne, **02** farby ognioodporne,
19 materiały ogniotrwałe.

(111) **162839** (220) 2004 04 20 (210) 279562
 (151) 2005 05 05 (441) 2004 07 26
 (732) „REPORTER” Spółka z o.o., Chorzów, PL.
 (540)

Kolory znaku: czerwony, czarny
 (531) 26.4.1, 27.5.1, 29.1.1, 29.1.8

(510), (511) **25** odzież, obuwie, nakrycia głowy, **26** dodatki do odzieży, obuwia, nakryć głowy, **35** usługi prowadzenia sklepów i hurtowni z odzieżą, obuwem, nakryciami głowy oraz dodatkami do odzieży, obuwia i nakryć głowy.

(111) **162840** (220) 2004 08 16 (210) 284387
 (151) 2005 06 02 (441) 2004 11 29
 (732) KORONA Spółka z o.o., Wieluń, PL.
 (540) FAUSTINIA
 (510), (511) **04** świece, świeczki, świece zapachowe.

(111) **162841** (220) 1999 11 05 (210) 209392
 (151) 2005 05 11
 (732) „JOTKA” Pracownia Cukiernicza Krzysztof Kluzek,
 Warszawa, PL.

(540) jotka
 (510), (511) **07** krajalnice do chleba, maszyny do produkcji ciasta spożywczego, maszyny do produkcji lodów, **11** opiekacze do chleba, elektryczne formy do wypiekania wafli, frytownice elektryczne, elektryczny sprzęt kuchenny, piece piekarskie, rożna, **30** aromaty do żywności, aromaty do ciast inne niż olejki aromatyczne, aromaty inne niż olejki aromatyczne, preparaty stabilizujące do bitej śmietany, budynie, enzymy do ciast, ciasta przekładane mięsem, aromaty do ciastek inne niż olejki eteryczne, esencje do artykułów żywnościowych, gałka muszkatołowa, glukoza do celów spożywczych, gluten do celów spożywczych, zagęszczacze stosowane przy gotowaniu produktów spożywczych, goździki, frysiki, guma do żucia, imbir, jęczmień luskany, kanapki, kapary, keczup, koncentrat siodu do celów spożywczych, środki wiążące do lodów spożywczych, majonezy, makaroniki, makarony, makarony spożywcze, maltoza, marcepan, potrawy na bazie mąki, preparaty do zmiękczenia mięsa do celów gospodarstwa domowego, mięta do celów cukierniczych, pasta migdałowa, muesli, naleśniki, aromaty do napojów, ozdoby do ciast, pasztet mięsny, pasztety, pierożki ravioli, pomadki, potrawy na bazie mąki, pralinki, propolis spożywczy, produkty żywnościowe ze skrobi, skrobia do celów spożywczych, ekstrakt słodowy do celów spożywczych, słód do celów spożywczych, smaki, sorbety, szafran, szafran indyjski do celów spożywczych, środki wiążące do kielbas, wanilia, wodorosty, wyciągi inne niż do celów spożywczych, zagęszczacze do lodów jadalnych, **35** usługi dekoracji wystaw sklepowych, usługi doradztwa w zakresie organizowania i kierowania działalnością gospodarczą, usługi doradztwa w zakresie prowadzenia działalności gospodarczej.

(111) **162842** (220) 2000 04 17 (210) 217108
 (151) 2005 05 06
 (732) „BLAU FARMA” Spółka Cywilna Leszek Rafał, Bolesław
 Kukolewski, Piotr Majchrzak, Warszawa, PL.
 (540) ISOMERON
 (510), (511) **05** lek.

(111) **162843** (220) 2000 05 10 (210) 218288
 (151) 2005 05 16
 (732) Przedsiębiorstwo Wielobranżowe „EKSPRES” Kazimierz
 Groń, Nowy Sącz, PL.
 (540)



Kolory znaku: biały, czerwony, żółty, zielony, szary, czarny
 (531) 6.3, 27.5, 29.1
 (510), (511) **32** wody mineralne gazowane, wody mineralne niegazowane, wody stołowe.

(111) **162844** (220) 2000 05 24 (210) 218867
 (151) 2005 07 15
 (732) Przedsiębiorstwo Przemysłu Spirytusowego „POLMOS”
 w Warszawie Spółka Akcyjna, Warszawa, PL.
 (540)



Kolory znaku: czarny, biały, niebiesko-fioletowy, żółty
 (531) 2.1, 3.1, 27.5, 29.1
 (510), (511) **33** napoje alkoholowe.

(111) **162845** (220) 2000 06 05 (210) 219485
 (151) 2005 04 19
 (732) Przedsiębiorstwo Handlowe „WALDI” Spółka z o.o.,
 Komorniki, PL.
 (540) waldi

(510), (511) **35** prowadzenie agencji importowo-eksportowej, prowadzenie hurtowni, sklepów z następującymi towarami: płyny do mycia naczyń, płyny do mycia szyb i lusterek, preparaty do polerowania, środki do nadawania połysku, pasty i płyny do podłogi i mebli, proszki i płyny do prania, zmiękczenia tkanin, środki czyszczące oraz toaletowe, środki wybielające, preparaty drażniące rury, środki do odtłuszczenia i ścierania, mydła, preparaty do pielęgnacji skóry, ciała i włosów, kosmetyki, środki do czyszczenia zębów, odświeżacze powietrza, środki odkażające, środki dezynfekcyjne do WC i do celów higienicznych, podpaski higieniczne, tampony menstruacyjne, materiały opatrunkowe, artykuły papiernicze szkolne i biurowe, ręczniki higieniczne papierowe, chusteczki papierowe, papier toaletowy, pieluchomajtki jednorazowe z papieru lub celulozy, papier pakowy ozdobny, bielizna stołowa papierowa, artykuły biurowe i szkolne (z wyjątkiem mebli), pieczątki, kartki pocztowe, kartki okolicznościowe, farby, lakiery, barwniki, rozpuszczalniki, zmywacze, pokosty, środki zapobiegające korozji i zabezpieczające drewno, zaprawy farbiarskie, świece, knoty, olejki zapachowe, denaturaty, szczotki i grzebienie do włosów, nożyczki i cążki do paznokci, do paznokci, szczoteczki do zębów, sztuczne ognie, zegarki i biżuteria, wyroby z gumy i tworzyw sztucznych oraz imitacji skóry, naczynia, wyroby ze szkła i porcelany, artykuły gospodarstwa domowego, sprzęt AGD, materiały budowlane metalowe i niemetalowe, sznury i nici, wyroby tekstylne i pasmanteryjne, zabawki i artykuły sportowe i gimnastyczne, mięso, drób, dziczyzna, wyroby mięsne, przetwory z drobiu, dziczyzny i mięsa, ryby i przetwory rybne, konserwowane, suszone, gotowane, mrożone owoce i warzywa, świeże owoce i warzywa, nabiał, mleko i produkty mleczne, oleje i tłuszcze jadalne, kawa, herbata, kakao, wyroby cukiernicze i słodczyce, sosy - przypraw, sosy do sałatek, mąka i produkty zbożowe, chleb i wyroby piekarnicze, sałatki, przyprawy, musztardy, chrzany, ketchupy, koncentraty warzywne, napoje alkoholowe, napoje bezalkoholowe gazowane i niegazowane, soki i napoje owocowe, nektary, piwo, wyroby tytoniowe, marketing, **37** usługi budowlane, **39** usługi transportowe-transport drogowy, usługi magazynowania.

(111) **162846** (220) 2000 10 17 (210) 225588
 (151) 2005 04 06
 (732) Geant Polska Spółka z o.o., Warszawa, PL.

(540)



Kolory znaku: czerwony, biały, żółty
 (531) 25.5, 25.7, 26.4, 29.1

(510), (511) **02** farby, **03** kosmetyki, **05** produkty sanitarne nie zawarte w innych klasach, **08** maszynki do golenia, **11** żarówki, **16** folie z tworzyw sztucznych do pakowania, woreczki śniadaniowe, **21** artykuły gospodarstwa domowego nie zawarte w innych klasach, **22** sznury, **29** mięso, ryby, drób, dziczyzna, ekstrakty mięsne, konserwowane, suszone i gotowane owoce i warzywa, galaretki, dżemy, kompoty, jaja, mleko, produkty mleczne, oleje i tłuszcze jadalne, **30** kawa, herbata, kakao, cukier, ryż, tapioka, sago, kawa nienaturalna, mąka i produkty zbożowe, chleb, wyroby cukiernicze i słodczyce, lody, miód, melasa (syropy), drożdże, proszek do pieczenia, sól, musztarda, ocet, sosy (przyprawy), przyprawy, lód, **31** ziarno roślin zbożowych i produkty rolne, ogrodnicze, leśne, nie ujęte w innych klasach, zwierzęta żywe, świeże owoce i warzywa, nasiona, rośliny i kwiaty, karma dla zwierząt, sód, **32** piwo, wody mineralne i gazowane oraz inne napoje bezalkoholowe, napoje owocowe i soki owocowe, syropy i inne produkty do produkcji napojów, **33** alkohole, **34** zapalki.

(111) **162847** (220) 2000 10 20 (210) 225891
 (151) 2005 04 21
 (732) „TOYA” Spółka Akcyjna, Wrocław, PL.
 (540)



Kolory znaku: czarny, czerwony
 (531) 26.3, 27.5, 29.1

(510), (511) **01** wkłady klejowe, produkty chemiczne stosowane w przemyśle, fotografii, rolnictwie, ogrodnictwie, leśnictwie, mieszaniny gaszące ogień, preparaty do odpuszczania i lutowania metali, kleje stosowane w przemyśle, **03** płótno ściernie, papier ścierny, środki czyszczące, polerujące, ścierające, **04** węgiel drzewny, oleje przemysłowe, smary, mieszaniny pochłaniające kurz, nawilżające i wiążące, materiały oświetleniowe, **06** kątowniki, imadła metalowe, ściski stolarskie metalowe, kłódki metalowe, zamknięcia do pojazdów metalowe, skrzynki do narzędzi metalowe, zaciski do rur i kabli metalowe, linki holownicze, blokady kierownicy samochodu, pasy do bagażu metalowe, wkręty do drewna i gipsu, nity aluminiowe, zamki metalowe, wkłady do zamka, nasadki ozdobne na rurę wydechową, budowlane materiały metalowe, przewody niefalowe i przewody drutowe z metali nieszlachetnych, drobne wyroby żelazne, pojedyncze drobne wyroby metalowe, **07** paski klinowe, mieszadła do farb, smarownice i oliwiarki, wiertarki, szlifierki, podnośniki samochodowe, ściągacze do łożysk i sprężyn, rozpylacze, tarcze kauczukowe do wiertarek, wycinarki, odkurzacze, pompy, siłowniki, wyciągarki łańcuchowe, wyciągarki linowe, roboty kuchenne elektryczne, urządzenia do polerowania, generatory elektryczne, urządzenia czyszczące, pistolety do klejenia na gorąco, **08** tarcze do cięcia, ręczne wyciskacze do mas uszczelniających, obcinacze do rur, szczypce, obcinaki, nożyce do blachy i drutu, klucze maszynowe, śrubokręty, końcówki do śrubokrętów, wkrętaki do zerwanych śrub, nitownice ręczne, zszywacze tapicerskie, pistolety do klejenia, ręczne przyrządy do taśmy pakowej, noże do tapet, noże monterskie, scyzoryki, sekatory, wiertła, gwintownice, gwintowniki, narzynki, pilniki, dłuta i przecinaki, strugi, piłki do metalu i drewna, młotki, siekiery, łomy, łopaty, szpachelki metalowe, pace tynkarskie metalowe, skrobaki do szyb, cykliny ręczne, szczotki druciane, blok ścierny z tworzywa sztucznego, ręczne narzędzia z kauczuku i części zamienne z kauczuku, sztucze, ręcznie sterowane pompki wymiany oleju pompka nożna do kół, magnetyzery do wkrętaków, sznury traserskie, narzędzia ręcznie sterowane, przyrządy ręcznie sterowane, wyroby nożownicze, ostrza, ka-

mienie szlifierskie, narzędzia i przyrządy do cięcia glazury, narzędzia i przyrządy do cięcia szkła, zestawy narzędzi do reperacji dętki, **09** suwmiarki, miary, szczelinomierze, poziomice, piony murarskie, latarki sygnalizacyjne, sygnalizatory elektryczne, aerometry, rękawice do ochrony przed wypadkami, nauszники ochronne, okulary ochronne, maski przeciwpyłowe, nakolanniki dla robotników, próbniki napięcia, zamki elektryczne, głośniki samochodowe, zestawy głośno mówiące do samochodu, anteny samochodowe, przewody antenowe, klemy akumulatorowe, opóźniacze światła wewnętrznych, kable rozruchowe, termometry samochodowe, manometry, mierniki ciśnienia sprężania, ciśnieniomierze samochodowe, stroboskop, zestawy do regulacji silnika, zapalniczki samochodowe, urządzenia i przyrządy żeglarskie, elektryczne, optyczne, wagowe, pomiarowe, sygnalizacyjne, kontrolne, do ratowania życia, urządzenia do gaszenia ognia, kasy sklepowe, maszyny liczące, taśmy miernicze, części zapasowe do syren z wyjątkiem elementów z tworzyw sztucznych, **11** żarówki do kierunkowskazów do pojazdów, reflektory samochodowe, latarki, instalacje grzewcze w pojazdach, instalacje klimatyzacyjne w pojazdach, odmrażacze do pojazdów, przeciwosłepieniowe urządzenia do pojazdów, reflektory do pojazdów, światła do pojazdów, urządzenia grzejne do odmrażania szyb w pojazdach, grille, lampy lutownicze, wentylatory samochodowe, kompresory samochodowe, grzałki do wody, ekspresy do kawy samochodowe, palniki gazowe, lampy warsztatowe, lampy z tworzyw sztucznych, urządzenia do oświetlania, ogrzewania, wytwarzania pary, gotowania, chłodzenia, suszenia, wentylacji, zasilania wodą, do celów sanitarnych, opalarki elektryczne, **12** alarmy antywłamaniowe do pojazdów, amortyzatory do samochodów, środki antypoślizgowe do opon samochodowych, urządzenia antywłamaniowe do pojazdów, bagażniki do pojazdów, pasy bezpieczeństwa do siedzeń samochodów, bieżniki do bieżnikowania opon, błotniki, dachy opuszczane w samochodach, drążki skrętne do pojazdów, drzwi do pojazdów, hamulce do pojazdów, obwody hydrauliczne do pojazdów, karoserie samochodowe, kierownice pojazdów, kierunkowskazy do pojazdów, klaksony do pojazdów, klocki hamulcowe do pojazdów, kolce do opon, napinacze do szprych do pojazdów, koła do pojazdów, obręcze kół pojazdów, piasty kół pojazdów, szprychy kół pojazdów, korki do zbiorników paliwa w pojazdach, lusterka wsteczne, łańcuchy przeciwpoślizgowe, łańcuchy sterownicze do pojazdów lądowych, łańcuchy transmisyjne do pojazdów lądowych, markizy samochodowe, maski silników samochodowych, mechanizmy napędowe do pojazdów lądowych, wały napędowe do pojazdów lądowych, ogumienie do kół, okładziny szcęk hamulcowych do pojazdów, opony, wentyle do opon pojazdów, osie do pojazdów, pedały do rowerów, poduszki powietrzne, podwozia pojazdów, pompy powietrzne do samochodów, ciężarki do wyważania kół w pojazdach, siedzenia do pojazdów, sygnalizatory jazdy wstecz do pojazdów, szyby do pojazdów, pompki nożne do kół, rowery, taczki, wózki składane, części do rowerów, urządzenia służące do poruszania się na lądzie, w powietrzu lub wodzie, nagrzewnice samochodowe elektryczne, **14** wyroby z metali szlachetnych lub pokrywane nimi, budziki podróżne, zegary samochodowe, zegary samochodowe z termometrem i kompasem, breloczki na klucze z zegarkiem i latarką, **16** maski papierowe ochronne, opakowania z papieru, pędzle malarskie, **17** amortyzatory gumowe, gumy do bieżnikowania opon, przewody giętkie do chłodnic pojazdów, dielektryki, izolatory do przewodów elektrycznych, filc izolacyjny, taśmy izolacyjne, izolatory do kabli, okładziny sprzęgieł, przewody giętkie niemetalowe, taśmy samoprzylepne inne niż do celów medycznych, papierniczych lub do użytku domowego, rękawice ochronne izolacyjne, uszczelki, zderzaki gumowe, taśma teflonowa, podkład do pac kaucukowych, pasek antystatyczny, materiały uszczelniające, materiały izolacyjne, rury elastyczne niemetalowe, uszczelki przylepne z kauczuku do naprawy dętek, **18** pasy monterskie skórzane, parasole, torby podróżne, **19** baseny przenośne, materiały budowlane niemetalowe, budynki przenośne niemetalowe, krzyżki dystansowe, kliny do płytek ceramicznych, **20** koraliki na siedzenia, pojemnik z tworzyw sztucznych, matrace pneumatyczne, skrzynki uciosowe drewniane, zamki nieelektryczne, niemetalowe, meble z tworzyw sztucznych, śpiwory, meble kempingowe i turystyczne, posłania, spinacze elastyczne na bagażnik, **21** przybory kuchenne,

przybory gospodarstwa domowego, pojemniki, grzebienie, pędzle, sprzęt do czyszczenia, naczynia stołowe i kuchenne z tworzyw sztucznych, naczynia kuchenne, garnki, **22** linki holownicze elastyczne, pasy do bagażu niemetalowe, namioty, hamaki, liny, sznury, sieci, markizy, brezenty, torby, torebki, materiały napawające, **27** mata samochodowa ratonowa, maty „magnetyczne” samochodowe, **28** ozdoby samochodowe w postaci zabawek, maskotek, lampek, rowery treningowe, zabawki, sztuczne choinki, artykuły bożonarodzeniowe w postaci ozdób choinkowych, sztucznych choinek, stojaków na choinki, artykuły gimnastyczne i sportowe, **34** popielniczki samochodowe, przybory dla palaczy.

(111) **162848** (220) 2000 11 02 (210) 226535
 (151) 2005 05 04
 (732) QXL POLAND Sp.z o.o., Poznań, PL.
 (540)



Kolory znaku: czerwony, żółty, biały

(531) 27.5, 29.1
 (510), (511) **35** reklama za pośrednictwem internetu, **42** administrowanie stronami komputerowymi (sieciowymi), aktualizacja oprogramowania komputerowego, analizy systemów komputerowych, obsługa baz danych dostępnych przez internet, pozyskiwanie danych do komputerowych baz danych, projektowanie oprogramowania komputerowego, sortowanie danych w bazach komputerowych, tworzenie i utrzymywanie, w imieniu osób trzecich, informatycznych systemów marketingowych dostępnych przez internet, tworzenie i utrzymywanie systemów obsługi klienta dostępnych przez internet .

(111) **162849** (220) 2000 11 02 (210) 226536
 (151) 2005 05 04
 (732) QXL POLAND Sp.z o.o., Poznań, PL.
 (540)



Kolory znaku: czerwony, żółty, biały

(531) 27.5, 29.1
 (510), (511) **35** reklama za pośrednictwem internetu, **42** administrowanie stronami komputerowymi (sieciowymi), aktualizacja oprogramowania komputerowego, analizy systemów komputerowych, obsługa baz danych dostępnych przez internet, pozyskiwanie danych do komputerowych baz danych, projektowanie oprogramowania komputerowego, sortowanie danych w bazach komputerowych, tworzenie i utrzymywanie, w imieniu osób trzecich, informatycznych systemów marketingowych dostępnych przez internet, tworzenie i utrzymywanie systemów obsługi klienta dostępnych przez internet .

(111) **162850** (220) 2000 12 07 (210) 228437
 (151) 2005 04 28
 (732) ONCURA INC., Westbury, US.
 (540) RAPID STRAND

(510), (511) **05** preparaty i substancje farmaceutyczne, medyczne i weterynaryjne, substancje radioaktywne do celów leczniczych, enkapsułkowany radioizotop do brachyterapii, **10** aparaty i instrumenty chirurgiczne, medyczne i weterynaryjne, aparaty i instrumenty do radioterapii, igły do celów medycznych, igły chirurgiczne do zszywania oraz części i osprzęt do wyżej wymienionych towarów, wszczepialne urządzenia do terapii promieniowaniem zawierające źródła enkapsułkowanego radioizotopu do brachyterapii,

układy do terapii promieniowaniem zawierające głównie urządzenie z umieszczonym w nim zespołem kapsulek z małymi dawkami substancji radioaktywnych osadzonym w bioabsorbowalnym nośniku.

(111) **162851** (220) 2000 12 11 (210) 228640
(151) 2004 09 21
(732) Konsorcjum Stali Sp. z o.o., Warszawa, PL.
(540)



Kolory znaku: biały, szary, niebieski

(531) 26.4, 27.1, 27.5, 29.1

(510), (511) **06** zbrojenia do budownictwa, metalowe pręty, druty, rury - metalowe i ze stopów, kątowniki metalowe w tym ceowniki, dwuteowniki, blachy.

(111) **162852** (220) 2000 12 18 (210) 229094
(151) 2005 05 17
(732) GOŁDY I GOŁDY Spółka Jawna, Zabrze, PL.
(540)



Kolory znaku: niebieski, czerwony, biały

(531) 27.5, 29.1

(510), (511) **35** zgrupowanie na rzecz osób trzecich leków, materiałów opatrunkowych, środków dezynfekcyjnych, ziół leczniczych i kosmetyków pozwalające nabywcy wygodnie kupować je w punktach sprzedaży detalicznej i hurtowej, **44** usługi w zakresie wykonywania leków recepturowych.

(111) **162853** (220) 2000 12 20 (210) 229138
(151) 2005 05 06
(732) P.P.H. „SHEPA” Małgorzata Sobczyńska, Otwock, PL.
(540)



(531) 1.15, 27.5

(510), (511) **09** sprzęt do nurkowania: aparatura, maski, rękawice, kombinezony, aparaty tlenowe do pływania podwodnego, kaski ochronne, okulary, aparaty do oddychania w czasie pływania, **18** sprzęt i akcesoria do jazdy konnej, sprzęt turystyczny: plecaki, torby, parasole, laski, **25** ubrania, buty, nakrycia głowy, odzież gimnastyczna i sportowa, odzież dla turystów, odzież wodoodporna, odzież do kąpiel i sportów wodnych, czepki kąpielowe, obuwie gimnastyczne i sportowe, obuwie do kąpiel, obuwie plażowe, ubiory do jazdy konnej, **28** artykuły gimnastyczne i sportowe, artykuły do gier i zabaw, urządzenia, przyrządy i sprzęt do różnych gier i dyscyplin gimnastycznych i sportowych, akcesoria do różnych gier i dyscyplin gimnastycznych i sportowych, sprzęt treningowy, sprzęt do ćwiczeń siłowych i rehabilitacyjnych, sprzęt fitness, akcesoria do pływania i sportów wodnych, płetwy do pływania, **35** usługi pośrednictwa handlowego w zakresie obejmującym towary wymienione w klasach: 9, 18, 25 i 28, usługi związane z prowadzeniem sklepu w sieci internetowej w zakresie obejmującym towary wymienione w klasach: 9, 18, 25 i 28, doradztwo handlowe, pokazy towarów, prezentacje towarów, organizowanie i prowadzenie targów i wystaw handlowych.

(111) **162854** (220) 2001 02 07 (210) 231185
(151) 2005 04 01
(732) Orange Personal Communications Services Limited, Bradley Stoke, GB.
(540) ORANGE

(510), (511) **28** gry i przedmioty do zabawy, artykuły gimnastyczne, artykuły sportowe, **36** ubezpieczenia, działalność finansowa, działalność monetarna, przesyłanie funduszy drogą elektroniczną oraz obsługa transakcji w trybie on-line, usługi finansowe, usługi bankowe, inwestowanie i zarządzanie funduszami, administrowanie funduszami i inwestycjami, skomputeryzowane usługi finansowe, szacowanie w trybie on-line portfeli inwestycyjnych, usługi agencji pośrednictwa nieruchomości, zarządzanie nieruchomościami **36** finansowanie urzędów, systemów i instalacji telekomunikacyjnych, obsługa kart kredytowych i usługi dotyczące kart kredytowych, udzielanie informacji i doradztwo dotyczące wyżej wymienionych usług, dostarczanie informacji w dziedzinie finansów, notowania giełdowe, usługi dotyczące informacji w dziedzinie papierów wartościowych i akcji, pośrednictwo maklerskie akcji i obligacji, prowadzenie działalności dotyczącej zbierania funduszy w tym zbiórki funduszy na cele dobroczynne, organizacja zbiórek i organizacja działalności dotyczącej zbiórek funduszy, sponsorowanie finansowe, usługi dyskontowe, usługi dotyczące informacji i doradztwa w dziedzinie ubezpieczeń, działalności finansowej, działalności monetarnej, usługi bankowe w domu klienta i usługi bankowe świadczone za pośrednictwem Internetu, informacje na temat papierów wartościowych i akcji, pośrednictwa maklerskiego, akcji i obligacji, wyżej wymienione usługi dostarczane w trybie on-line z komputerowej bazy danych lub Internetu, **39** odbieranie, składowanie i dostarczanie towarów, organizowanie i prowadzenie usług w zakresie doręczania towarów zamawianych drogą pocztową, opakowywanie i pakowanie towarów, usługi dotyczące organizowania transportu i podróży, rezerwacja miejsc podróży, informacja i doradztwo dotyczące podróży i transportu, informacje w zakresie organizowania podróży, wszystkie dostarczane w trybie on-line z komputerowej bazy danych lub z Internetu, usługi dotyczące organizowania wynajmu, zakupu i parkowania pojazdów, w tym rezerwacji dostarczane poprzez łącza telekomunikacyjne, czarterowanie pojazdów, informacja dotycząca pojazdów mechanicznych dostarczana za pośrednictwem łącza telekomunikacyjnych obejmująca informację o cenach i opis pojazdów, co umożliwi potencjalnym klientom dokonanie właściwego wyboru interesujących ich pojazdów, doradztwo i informacje dotyczące wszystkich wyżej wymienionych usług.

(111) **162855** (220) 2001 02 09 (210) 231288
(151) 2005 04 19
(732) Marco Polo Travel Spółka z o.o., Warszawa, PL.
(540)



Kolory znaku: szary, czerwony

(531) 24.15, 26.1, 27.5, 29.1

(510), (511) **39** organizacja podróży, rezerwacja miejsc na podróż, **41** organizacja szkoleń w turystyce.

(111) **162856** (220) 2001 02 14 (210) 231611
(151) 2004 09 21
(732) TEEM Tomasz Morawski, Łódź, PL.
(540) FANABERIA

(510), (511) **35** usługi agencji reklamowej, doradztwo w zakresie organizowania i prowadzenia działalności gospodarczej, rozpo-

wszechnianie i uaktualnianie materiałów reklamowych, pomoc przy zarządzaniu przedsiębiorstwami przemysłowymi lub handlowymi, reklama radiowa, prasowa, telewizyjna i za pośrednictwem sieci komputerowej, profesjonalne zarządzanie działalnością artystyczną, **41** organizacja i obsługa dyskotek, imprez rozrywkowych, koncertów, konferencji, konkursów, konkursów piękności, przyjęć, spektakli, wystaw, zawodów, usługi klubowe, nauczanie, **43** prowadzenie restauracji, pubu, gastronomii.

(111) **162857** (220) 2001 02 19 (210) 231848
(151) 2005 04 06
(732) Przedsiębiorstwo Produkcji Farmaceutycznej HASCO-LEK Spółka Akcyjna, Wrocław, PL.
(540)



Kolory znaku: biały, niebieski, czerwony, zielony
(531) 2.5, 5.7, 27.5, 29.1
(510), (511) **05** paracetamol.

(111) **162858** (220) 2001 03 02 (210) 232331
(151) 2005 05 11
(732) AHA POLSKA Spółka z o.o., Warszawa, PL.
(540) BRAND-POSITIONING
(510), (511) **16** albumy, almanachy-roczniki, czasopisma, gazety, katalogi, podręczniki, prospekty, publikacje, rejestry-książki, **35** agencje importowo-eksportowe, agencje informacji handlowej, agencje reklamowe, badanie opinii, badania w dziedzinie działalności gospodarczej, doradztwo w zakresie organizowania i kierowania działalnością gospodarczą, doradztwo w zakresie zarządzania kadrowego, doradztwo specjalistyczne dla firm, doradztwo w zakresie organizacji i zarządzania, ekspertyzy dla firm i informacje o nich, pomoc w zakresie zarządzania firmą, poszukiwania dla firm, zdobywanie informacji o działalności gospodarczej, komplikacje i systematyzacja informacji do komputerowych baz danych, ogłoszenia prasowe, rozpowszechnianie ogłoszeń reklamowych, opinie, sondaże, organizowanie wystaw w celach handlowych lub reklamowych, biuro pośrednictwa pracy, prowadzenie ksiąg, rozpowszechnianie materiałów reklamowych, reklama i działalność informacyjna, publikowanie tekstów reklamowych, rozpowszechnianie ogłoszeń, uaktualnianie i wypożyczanie materiałów reklamowych, wypożyczanie powierzchni reklamowych, reklamy korespondencyjne, reklamy telewizyjne, rekrutacja osób, badania rynku, informacje statystyczne, organizacja wystaw handlowych lub reklamowych, zarządzanie profesjonalną działalnością artystyczną, pomoc w zarządzaniu przedsiębiorstwami handlowymi lub przemysłowymi, zarządzanie zbiorami informacyjnymi, **38** agencje informacyjne, agencje prasowe, informacja o telekomunikacji, przesyłanie informacji, przesyłanie danych przy pomocy terminali komputerowych i sieci światłowodowych, przesyłanie informacji tekstowej i obrazowej za pomocą komputera, poczta elektroniczna, **41** organizowanie loterii, organizowanie i prowadzenie konferencji i kongresów, organizowanie i prowadzenie seminariów, organizowanie i prowadzenie sympozjów, organizowanie i prowadzenie zjazdów, organizowanie kursów edukacyjnych i rozrywkowych, organizowanie wystaw w

celach kulturalnych i edukacyjnych, organizowanie zabaw i bali, produkcja filmów, produkcja filmów na kasetach wideo, publikowanie książek, publikowanie tekstów innych niż reklamowe, rozrywka radiowa, montaż programów telewizyjnych i radiowych, informacja o rozrywkach, organizowanie zawodów sportowych.

(111) **162859** (220) 2001 03 07 (210) 232525
(151) 2005 02 09
(732) „BOGG” Bogdan Karbowski, Wesola, PL.
(540) bogg
(510), (511) **18** wyroby i artykuły ze skóry i materiałów skóropodobnych nie zawarte w innych klasach, komplety podróżne, torby, torebki, pokrowce, etui, pudełka, teczki, aktówki, worki, woreczki, portfele, wszelkiego rodzaju paski, pasy, rzemyki, skóra surowa oraz półprzerobiona, **25** bielizna osobista, bluzy, bluzki, nakrycia głowy, czapki, kapelusze, wyroby dziewiarskie - odzież, kamizelki, ubiory plażowe, kostiumy, płaszcze kąpielowe, konfekcja, koszule, koszulki, suknie, spódnice, marynarki, spodnie, pulowery, swetry, rękawiczki, artykuły odzieżowe, okrycia wierzchnie, płaszcze, peleryny, pelisy, szlafroki, pidżamy, trykoty, paski, obuwie wszelkiego rodzaju, buty, kalosze, obuwie plażowe, espadryle, obuwie sportowe, pantofle, paski do butów, półbuty, sandały, wkładki do obuwia.

(111) **162860** (220) 2001 03 07 (210) 232549
(151) 2005 04 27
(732) Shell International Petroleum Company Limited, Londyn, GB.
(540) CARILON
(510), (511) **01** sztuczne i syntetyczne żywice, substancje klejące do użytku w przemyśle, **17** tworzywa sztuczne w formie proszków, cieczy i past, arkuszy, bloków, prętów, rur i ukształtowanych od-cinków, materiały do pakowania, uszczelniania i izolowania, naturalna i syntetyczna guma.

(111) **162861** (220) 2001 03 15 (210) 233022
(151) 2004 12 08
(732) „mPunkt Polska” Spółka z ograniczoną odpowiedzialnością, Warszawa, PL.
(540) m packed
(510), (511) **09** anteny, aparaty fotograficzne, celowniki aparatów fotograficznych, ciemnie fotograficzne, czytniki dla informatyki, czytniki optyczne, diapozytywy, drukarki komputerowe, dyktafony, dyski optyczne, dyski magnetyczne, dyskietki, dystrybutory dysków, dzwonki alarmowe elektryczne, dzwonki sygnalizacyjne, ekrany dla fotografii, ekrany projekcyjne, ekrany wideo, epidias-kopy, filtry do fotografii, fotokopiarki, futerały na przyrządy i aparaturę fotograficzną, głośniki, gramofony, interfejsy, kalkulatory, kamery filmowe, kamery wideo, karty magnetyczne, karty z pamięcią lub mikroprocesorem, kasety wideo, klawiatury komputerowe, komputery, kuwety fotograficzne, lampy błyskowe dla fotografii, lampy do ciemni fotograficznych, lasery nie do celów medycznych, lokówki elektrotermiczne, lornetki, lunety, lupy, magnetofony, magnetowidy, megafony, maszyny liczące i sumujące, mikrofony, monitory, nadajniki telekomunikacyjne, napędy dyskowe dla informatyki, nośniki danych magnetyczne, nośniki danych optyczne, notesy elektroniczne, obiektywy, odbiorniki radiowe, odbiorniki audio i video, odtwarzacze kaset i płyt kompaktowych, pamięci komputerowe, pióra elektroniczne, plotery, płyty fotograficzne, procesory tekstu, programy komputerowe, przewody elektryczne, przewody telefoniczne, radioaparaty do samochodów, słuchawki telefoniczne, stacje taśm magnetycznych dla informatyki, statywy aparatów fotograficznych, szafki na głośniki, tablice ogłoszeniowe elektroniczne, taśmy magnetyczne do rejestracji dźwięku, taśmy wideo, telefony przewodowe, telefony bezprzewodowe, telewizory, wagi, wtyczki, wyłączniki elektryczne, wzmacniacze, żelazka elektryczne, **35** agencje reklamowe, analizy kosztów, badania w dziedzinie działalności gospodarczej, badanie rynku, doradztwo w zakresie organizowania i zarządzania działalnością gospodarczą, doradztwo w zakresie zarządzania personalnego, fotokopiowanie,

informacja handlowa, marketing, rachunkowość, reklama i działalność informacyjna, telefoniczne udzielanie informacji, weryfikacja rachunków, **37** aktywacja, konserwacja i naprawy telefonów komórkowych, instalacja, konserwacja i naprawy telefonów, instalowanie, konserwacja i naprawy komputerów i komputerowych urządzeń peryferyjnych, **38** informacja o telekomunikacji, komunikacja telefoniczna, przesyłanie wiadomości i obrazu, radiofonia, telefonia komórkowa, telewizja kablowa, wypożyczanie modemów, telefonów i urządzeń do przekazywania informacji, wypożyczanie urządzeń telekomunikacyjnych, zlecenia przywoławcze, **45** monitorowanie obiektów stałych i ruchomych wyposażonych w stałe i przenośne urządzenia telekomunikacyjne.

(111) **162862** (220) 2001 04 20 (210) 234718
(151) 2005 04 06

(732) Kompania Piwowarska S.A., Poznań, PL.
(540) LECH.Niejedno razem.

(510), (511) **16** wyroby papiernicze, druki, materiały piśmienne, artykuły piśmienne, artykuły biurowe, materiały z tworzyw sztucznych do pakowania, **18** torby turystyczne, podróżne, sportowe, torby na zakupy, plecaki, parasole, **20** beczki, beczułki i inne pojemniki niemetalowe, opakowania z tworzyw sztucznych, **21** naczynia do picia, wyroby ze szkła, fajansu i porcelany, **25** odzież, obuwie, nakrycia głowy, **28** sprzęt oraz artykuły sportowe i gimnastyczne, gry i zabawki, **32** piwo, napoje bezalkoholowe gazowane i niegazowane, soki, syropy, **35** organizowanie i pomoc w prowadzeniu działalności gospodarczej, pomoc w zarządzaniu przedsiębiorstwami, usługi marketingu i reklamy, **41** imprezy sportowe i rekreacyjne, rozrywka, imprezy kulturalne i artystyczne, organizowanie konkursów edukacyjnych i rozrywkowych, **43** usługi gastronomiczne, prowadzenie pabów.

(111) **162863** (220) 2001 04 20 (210) 234719
(151) 2005 04 06

(732) Kompania Piwowarska S.A., Poznań, PL.
(540)

LECH. Niejedno razem.

Kolory znaku: zielony i odcienie, biały

(531) 26.4, 27.5, 29.1

(510), (511) **16** wyroby papiernicze, druki, materiały piśmienne, artykuły piśmienne, artykuły biurowe, materiały z tworzyw sztucznych do pakowania, **18** torby turystyczne, podróżne, sportowe, torby na zakupy, plecaki, parasole, **20** beczki, beczułki i inne pojemniki niemetalowe, opakowania z tworzyw sztucznych, **21** naczynia do picia, wyroby ze szkła, fajansu i porcelany, **25** odzież, obuwie, nakrycia głowy, **28** sprzęt oraz artykuły sportowe i gimnastyczne, gry i zabawki, **32** piwo, napoje bezalkoholowe gazowane i niegazowane, soki, syropy, **35** organizowanie i pomoc w prowadzeniu działalności gospodarczej, pomoc w zarządzaniu przedsiębiorstwami, usługi marketingu i reklamy, **41** imprezy sportowe i rekreacyjne, rozrywka, imprezy kulturalne i artystyczne, organizowanie konkursów edukacyjnych i rozrywkowych, **43** usługi gastronomiczne, prowadzenie pabów.

(111) **162864** (220) 2001 04 26 (210) 234944
(151) 2005 05 11

(732) REYMAN & PARTNER Spółka z o.o., Czernikowo, PL.
(540) POLON LABOR

(510), (511) **37** montaż mebli laboratoryjnych, **42** usługi w zakresie projektowania laboratoriów chemicznych i innych laboratoriów specjalistycznych.

(111) **162865** (220) 2001 04 26 (210) 234950
(151) 2005 05 11

(732) Fresenius Kabi AB, Uppsala, SE.

(540) KABI

(510), (511) **05** preparaty farmaceutyczne, weterynaryjne i sanitarne, substancje dietetyczne do celów leczniczych, żywność dla niemowląt, plastry, materiały opatrunkowe, materiały do plombowania zębów, woski dentystyczne, środki dezynfekcyjne, preparaty do zwalczania szkodników, fungicydy, herbicydy, **10** aparaty i instrumenty chirurgiczne, medyczne, dentystyczne i weterynaryjne, protezy kończyn, oczu i zębów, artykuły ortopedyczne, materiały chirurgiczne do zszywania.

(111) **162866** (220) 2001 05 09 (210) 235375
(151) 2005 05 05

(732) Przedsiębiorstwo Handlowo-Produkcyjne „MODEX”
Spółka z o.o., Kwidzyn, PL.

(540) matranol

(510), (511) **01** samochodowe płyny chłodnicze, **04** techniczne oleje i tłuszcze, smary.

(111) **162867** (220) 2001 05 29 (210) 236185
(151) 2005 04 19

(732) Hearst Communications, Inc., New York, US.

(540) COSMOFUTURE

(510), (511) **16** książki rozwijające aktywność umysłową i manualną, zestawy do rozwijania aktywności, w tym zestawy artystyczne do malowania i do rzemiosła artystycznego, zestawy do modelowania, książki adresowe i telefoniczne, materiały dla artystów, książki na autografy, okładki, segregatory, okładki organizery, bibularze, okładki na książki, zakładki do książek, ekslibrisy, książki, pędzle, tablice ogłoszeniowe, naklejki na zderzaki, kalendarze, pulpity z kłama, albumy na wycinki prasowe i fotografie oraz memorabilia, książeczki do kolorowania, komiksy, dekoracyjne ozdoby na ołówki, pamiętniki i notatniki, koperty, taśma do korygowania błędów, pudełka na akta, okładki na dokumenty, torebki i pudełka na prezenty, ozdoby i artykuły do owijania prezentów, kokardy do prezentów, wstążki do owijania prezentów, karty z życzeniami, księgi gości, przegrody do fiszek kartotekowych, zaproszenia, przybory do otwierania listów, segregatory na luźne kartki, luźne kartki do segregatorów, czasopisma, notesy, notatniki, kartki do notowania, karty okolicznościowe, papierowe okrągłe podkładki pod naczynia, trzymacze do papieru, serwetki papierowe, kapelusze z papieru, drobne prezenty z papieru, papierowe maty pod naczynia, zszywacze do papieru, naklejki papierowe, obrusy papierowe, papierowe dekoracje ścienne, ołówki, piórniki, temperówki, pojemniki na długopisy, długopisy, periodyki, fotografie, albumy fotograficzne, karty stawiane przed nakryciem, klamerki z tworzyw sztucznych do papieru, maty pod nakrycia z tworzyw sztucznych, aktówki na materiały piśmienne, karty pocztowe, plakaty, serie kart z drukowanymi przepisami lub z projektami artystycznymi oraz segregatory do nich, druki, karty z drukowanymi przepisami, kątomierze, **20** akrylowo-wynylowe pojemniki do przechowywania czasopism.

(111) **162868** (220) 2001 05 29 (210) 236186
(151) 2005 04 12

(732) Hearst Communications, Inc., New York, US.

(540) COSMOSTYLE

(510), (511) **16** książki rozwijające aktywność umysłową i manualną, zestawy do rozwijania aktywności, w tym zestawy artystyczne do malowania i do rzemiosła artystycznego, zestawy do modelowania, książki adresowe i telefoniczne, materiały dla artystów, książki na autografy, okładki, segregatory, okładki organizery, bibularze, okładki na książki, zakładki do książek, ekslibrisy, książki, pędzle, tablice ogłoszeniowe, naklejki na zderzaki, kalendarze, pulpity z kłama, albumy na wycinki prasowe i fotografie oraz memorabilia, książeczki do kolorowania, komiksy, dekoracyjne ozdoby na ołówki, pamiętniki i notatniki, koperty, taśma do korygowania błędów, pudełka na akta, okładki na dokumenty, torebki i pudełka na prezenty, ozdoby i artykuły do owijania prezentów,

kokardy do prezentów, wstążki do owijania prezentów, karty z życzeniami, księgi gości, przegrody do fiszek kartotekowych, zaproszenia, przybory do otwierania listów, segregatory na luźne kartki, luźne kartki do segregatorów, czasopisma, notesy, notatniki, kartki do notowania, karty okolicznościowe, papierowe okrągłe podkładki pod naczynia, trzymacze do papieru, serwetki papierowe, kapelusze z papieru, drobne prezenty z papieru, papierowe maty pod naczynia, zszywacze do papieru, naklejki papierowe, obrusy papierowe, papierowe dekoracje ścienne, ołówki, piórniki, temperówki, pojemniki na długopisy, długopisy, periodyki, fotografie, albumy fotograficzne, karty stawiane przed nakryciem, klamerki z tworzyw sztucznych do papieru, maty pod nakrycia z tworzyw sztucznych, aktówki na materiały piśmienne, karty pocztowe, plakaty, serie kart z drukowanymi przepisami lub z projektami artystycznymi oraz segregatory do nich, druki, karty z drukowanymi przepisami, kątomierze, **20** akrylowo -winyłowe pojemniki do przechowywania czasopism.

(111) **162869** (220) 2001 05 29 (210) 236187
(151) 2005 04 12
(732) Hearst Communications, Inc., New York, US.
(540) COSMOWORLD

(510), (511) **16** książki rozwijające aktywność umysłową i manualną, zestawy do rozwijania aktywności, w tym zestawy artystyczne do malowania i do rzemiosła artystycznego, zestawy do modelowania, książki adresowe i telefoniczne, materiały dla artystów, książki na autografy, okładki, segregatory, okładki, organizery, bi-bularze, okładki na książki, zakładki do książek, ekslibrisy, książki, pędzle, tablice ogłoszeniowe, naklejki na zderzaki, kalendarze, pulpity z kłamrą, albumy na wycinki prasowe i fotografie oraz memorabilia, książeczki do kolorowania, komiksy, dekoracyjne ozdoby na ołówki, pamiętniki i notatniki, koperty, taśma do korygowania błędów, pudełka na akta, okładki na dokumenty, torebki i pudełka na prezenty, ozdoby i artykuły do owijania prezentów, kokardy do prezentów, wstążki do owijania prezentów, karty z życzeniami, księgi gości, przegrody do fiszek kartotekowych, zaproszenia, przybory do otwierania listów, segregatory na luźne kartki, luźne kartki do segregatorów, czasopisma, notesy, notatniki, kartki do notowania, karty okolicznościowe, papierowe okrągłe podkładki pod naczynia, trzymacze do papieru, serwetki papierowe, kapelusze z papieru, drobne prezenty z papieru, papierowe maty pod naczynia, zszywacze do papieru, naklejki papierowe, obrusy papierowe, papierowe dekoracje ścienne, ołówki, piórniki, temperówki, pojemniki na długopisy, długopisy, periodyki, fotografie, albumy fotograficzne, karty stawiane przed nakryciem, klamerki z tworzyw sztucznych do papieru, maty pod nakrycia z tworzyw sztucznych, aktówki na materiały piśmienne, karty pocztowe, plakaty, serie kart z drukowanymi przepisami lub z projektami artystycznymi oraz segregatory do nich, druki, karty z drukowanymi przepisami, kątomierze, **20** akrylowo -winyłowe pojemniki do przechowywania czasopism.

(111) **162870** (220) 2001 05 29 (210) 236188
(151) 2005 04 12
(732) Hearst Communications, Inc., New York, US.
(540) COSMOLOOK

(510), (511) **16** książki rozwijające aktywność umysłową i manualną, zestawy do rozwijania aktywności, w tym zestawy artystyczne do malowania i do rzemiosła artystycznego, zestawy do modelowania, książki adresowe i telefoniczne, materiały dla artystów, książki na autografy, okładki, segregatory, okładki, organizery, bi-bularze, okładki na książki, zakładki do książek, ekslibrisy, książki, pędzle, tablice ogłoszeniowe, naklejki na zderzaki, kalendarze, pulpity z kłamrą, albumy na wycinki prasowe i fotografie oraz memorabilia, książeczki do kolorowania, komiksy, dekoracyjne ozdoby na ołówki, pamiętniki i notatniki, koperty, taśma do korygowania błędów, pudełka na akta, okładki na dokumenty, torebki i pudełka na prezenty, ozdoby i artykuły do owijania prezentów, kokardy do prezentów, wstążki do owijania prezentów, karty z życzeniami, księgi gości, przegrody do fiszek kartotekowych, zaproszenia,

przybory do otwierania listów, segregatory na luźne kartki, luźne kartki do segregatorów, czasopisma, notesy, notatniki, kartki do notowania, karty okolicznościowe, papierowe okrągłe podkładki pod naczynia, trzymacze do papieru, serwetki papierowe, kapelusze z papieru, drobne prezenty z papieru, papierowe maty pod naczynia, zszywacze do papieru, naklejki papierowe, obrusy papierowe, papierowe dekoracje ścienne, ołówki, piórniki, temperówki, pojemniki na długopisy, długopisy, periodyki, fotografie, albumy fotograficzne, karty stawiane przed nakryciem, klamerki z tworzyw sztucznych do papieru, maty pod nakrycia z tworzyw sztucznych, aktówki na materiały piśmienne, karty pocztowe, plakaty, serie kart z drukowanymi przepisami lub z projektami artystycznymi oraz segregatory do nich, druki, karty z drukowanymi przepisami, kątomierze, **20** akrylowo -winyłowe pojemniki do przechowywania czasopism.

(111) **162871** (220) 2001 05 31 (210) 236314
(151) 2005 01 20
(732) SAMSMMAK FOODS Spółka z o.o., Warszawa, PL.
(540) SAMSNACK

(510), (511) **29** mięso, wędliny, wyroby mięsne, ekstrakty mięsne, drób, oleje i tłuszcze jadalne, buliony, preparaty do produkcji bulionów i zup, zupy, owoce smażone, suszone, gotowane i konserwowane, sałatki owocowe, warzywa smażone, suszone, gotowane i konserwowane, galaretki owocowe, dżemy, kompoty, jaja, mleko, produkty mleczne, wyroby na bazie mleka, napoje mleczne, chrupki owocowe, warzywno i ziemniaczane, **30** herbata, kawa, kakao, czekolada, napoje na bazie herbaty, kawy, kakao i czekolady, kawa nienaturalna, mąka, wyroby zbożowe, wyroby na bazie mąki, makarony spożywcze, chleb, przekąski słone, chrupki zbożowe, pieczywo, ciastka, wyroby cukiernicze, słodczyce, lody, miód, ryż, tapioka, sago, sosy, melasa, drożdże, proszek do pieczenia, przyprawy, sól, cukier, musztarda, ocet, **32** napoje bezalkoholowe, piwo, wody mineralne gazowane i niegazowane, napoje owocowe, soki owocowe, soki warzywno, syropy, surowce do produkcji napojów.

(111) **162872** (220) 2001 06 05 (210) 236520
(151) 2005 04 21
(732) Falcon Waterfree Technologies, LLC (a California corporation), Los Angeles, US.
(540)



FALCON
WATERFREE

(531) 3.7, 26.1, 27.5
(510), (511) **11** pisuary, syfony i wkłady do pisuarów oraz części do nich, **17** ciecze uszczelniające do wkładów do pisuarów i syfonów, **37** usługi w zakresie instalacji, czyszczenia, konserwacji i naprawy armatury łazienkowej.

(111) **162873** (220) 2001 06 07 (210) 236625
(151) 2004 12 09
(732) Przedsiębiorstwo Produkcyjno-Handlowo-Usługowe „SERVIT” Ireneusz Sądzyński, Warszawa, PL.
(540)



Kolory znaku: biały, zielony, czarny, żółty
(531) 5.7, 26.1, 27.5, 29.1

(510), (511) **01** mieszanki podwyższające wartość żywnościową i walory jakościowe pieczywa, **02** barwniki spożywcze i piekarnicze, **30** preparaty zbożowe, przyprawy, wyroby cukiernicze, wyroby piekarnicze, pieczywo, **39** usługi w zakresie przewozu towarów.

(111) **162874** (220) 2001 07 05 (210) 237911
(151) 2005 04 11
(732) „ART-7” Wojciech Kalandyk, Gdańsk, PL.
(540) AMBER Q

(510), (511) **14** wyroby biżuteryjne, bransolety ozdobne, bransolety specjalnie przeznaczone do naręcznych zegarków, artystyczne breloczki i breloki, brosze i broszki, kolie, zapinki damskie, zapinki do krawatów, medaliony z metali szlachetnych i półszlachetnych oraz z ich stopów, medaliony z metali szlachetnych i półszlachetnych oraz z ich stopów wykonane z przeważającym udziałem kamieni szlachetnych i półszlachetnych, ozdoby z bursztynu naturalnego polerowanego i garniowanego oprawione w srebro, złoto lub w stopy tych metali, diamenty i podobne szlachetne kamienie kopalne oprawione w złoto, srebro oraz w stopy tych metali, jak również w stopy ze stali szlachetnych, półprodukty jubilerskie wykonane z kamieni szlachetnych, półszlachetnych i syntetycznych, półprodukty jubilerskie wykonane z kamieni szlachetnych, półszlachetnych i syntetycznych z nie przeważającym udziałem metali szlachetnych i ich stopów przeznaczone na kolczyki, pierścionki, pierścienie, obrączki, sygnety, szpile, szpilki do krawatów, łańcuszki biżuteryjne, nici ciągnięte z metali szlachetnych i ich stopów jako biżuteria gotowa i jako części do biżuterii, **35** prowadzenie agencji informacji handlowej i usługowej, agencji reklamowo-marketingowych i agencji wymiany informacji, świadczenie usług informacyjnych w drodze poczty elektronicznej w zakresie techniki i technologii oraz organizacji rzemiosła bursztyniarskiego, usługowe określanie kosztów działalności gospodarczej w dziedzinie handlu i rzemiosła, badania rynku i opinii publicznej w wąsko tematycznych zagadnieniach obrotu towarowego i usług specjalistycznych w dziedzinie handlu i rzemiosła, doradztwo handlowe w zakresie handlu i rzemiosła bursztyniarskiego, zgrupowanie dla potrzeb osób trzecich różnych artykułów biżuteryjnych i wyrobów rzemiosła bursztyniarskiego, pozwalające nabywcy wygodnie je oglądać i kupować w sklepie lub hurtowni, gromadzenie i dystrybucja dla potrzeb osób trzecich materiałów reklamowych i ofertowych również w drodze poczty elektronicznej i za pośrednictwem INTERNET-u w dziedzinie sprzętu, wyposażenia i urządzeń stosowanych w rzemiosłach bursztyniarskich, informacja handlowa i usługowa w oparciu o własne zbiory danych oraz w oparciu o dane publicznie dostępne w tym INTERNET-owe w dziedzinie handlu i rzemiosła bursztyniarskiego, sondaże opinii publicznej w sprawach związanych z reklamą i akwizycją towarów i usług rzemieślniczych bursztyniarskich, powielanie dokumentacji w tym zwłaszcza dokumentacji służącej prowadzeniu działalności gospodarczej przez osoby trzecie, projektowanie strategii działalności gospodarczej w części dotyczącej akwizycji i reklamy dla potrzeb innych podmiotów gospodarczych w dziedzinie rzemiosła bursztyniarskich, organizowanie i prowadzenie dla potrzeb innych podmiotów gospodarczych wszelkiego rodzaju pokazów i ekspozycji materiałów reklamowych w tematyce bursztyniarskiej, opracowywanie prognozy z ekonomicznych i handlowych w dziedzinie reklamy i akwizycji towarów i usług bursztyniarskich, rozpowszechnianie materiałów reklamowych powierzonych technikami audiowizualnymi przede wszystkim w postaci wydawnictw drukowanych, świadczenie informacyjnych usług INTERNET-owych w zakresie techniki i technologii oraz organizacji rzemiosła bursztyniarskiego, świadczenie usług w zakresie analiz statystycznych co do wybranych kategorii towarów i usług oraz obrotu gospodarczego w oparciu o własne bazy danych, transkrypcja w tym komputerowa informacji o charakterze reklamowym, akwizycyjnym i lub wdrożeniowym oraz ofertowym w dziedzinie handlu i rzemiosła bursztyniarskiego, projektowanie i organizacja logistyczna co do zagadnień reklamowo-informacyjnych wszelkiego typu wystaw, kiermaszów i pokazów o charakterze naukowym, handlowym i usługowym, pomoc przy zarządzaniu przedsiębiorstwami handlowymi, usługowymi i przemysłowymi w tej części która dotyczy wizualizacji, re-

kłamy i akwizycji, zarządzanie zbiorami informatycznymi dla potrzeb osób trzecich w dziedzinie sprzętu, wyposażenia i urządzeń rzemiosła bursztyniarskiego.

(111) **162875** (220) 2001 07 11 (210) 238043
(151) 2005 01 28
(732) Dewart Spółka z o.o., Kanie, PL.
(540)



Kolory znaku: srebrny, czerwony

(531) 1.3, 27.5, 29.1

(510), (511) **09** aparaty i instrumenty elektroniczne i elektryczne naukowe, żeglarskie, geodezyjne, radiowe, telewizyjne, fotograficzne, kinematograficzne, optyczne, do ważenia, do mierzenia, sygnalizacyjne, kontrolne (inspekcyjne), do nauczania, do liczenia, do księgowania, aparaty i instrumenty do sumowania i kalkulacji, aparaty i instrumenty do zapisywania i wykazywania ciśnienia, temperatury i prędkości, aparaty i instrumenty do zapisywania, przesyłania i odtwarzania dźwięku, urządzenia i przyrządy pomiarowe do detekcji gazów; **11** urządzenia grzewcze, urządzenia klimatyzacyjne, urządzenia oświetleniowe, urządzenia wentylacyjne, filtry, suszarki, **19** drewniane materiały budowlane, **20** meble, **37** usługi w zakresie stolarki budowlanej i meblowej.

(111) **162876** (220) 2001 07 10 (210) 238072
(151) 2005 04 25
(732) BÄNNINGER REISKIRCHEN POLSKA Spółka z o.o.,
Warszawa, PL.
(540)



Kolory znaku: żółty, czarny

(531) 26.11, 27.5, 29.1

(510), (511) **06** obejmą metalowe, obejmą z wkładką gumową, **08** narzędzia ręczne, narzędzia do obróbki rur, skrobaki, obcinaki, zdzieraki, **09** zgrzewarki do zgrzewania rur z tworzyw sztucznych, do elektrozłączek, programy komputerowe na nośnikach magnetycznych, magnetoptycznych i optycznych, **17** niemetalowa armatura do przewodów, rury elastyczne z tworzyw sztucznych, kształtki i złączki z tworzywa, kształtki i złączki z wtopkami metalowymi, elektrozłączki, pierścienie metalowe pokrywane tworzywem sztucznym, uszczelki gumowe z tworzyw sztucznych, **19** rury sztywne z tworzyw sztucznych, rury z tworzyw sztucznych zespolone z płaszczem - wkładką metalową, obejmą, obejmą z tworzyw sztucznych do rur, kształtki rurowe z tworzyw sztucznych, kolanka, łuki, redukcje, mufy, zaślepki, siodła, trójniki, mijanki z wtopkami metalowymi, tuleje, **20** zawory z tworzywa sztucznego do instalacji hydraulicznych wodnych i do centralnego ogrzewania i zawory odcinające, **37** usługi wykonywania instalacji rurowych z tworzyw sztucznych - wodnych i dla centralnego ogrzewania.

(111) **162877** (220) 2001 07 20 (210) 238483
(151) 2005 04 28
(732) „XERO-SYSTEM” Zakład Handlowo-Usługowy Kazimierz
Kubicki, Zielona Góra, PL.

(540)



Kolory znaku: biały, czerwony, czarny

(531) 26.1, 27.5, 29.1

(510), (511) **09** aparatura do przetwarzania informacji, aparaty projekcyjne, biurowe urządzenia do dziurkowania kart, czytniki, dalekopisy, drukarki komputerowe, epidiascopy, faksy, fotokopiarki, kalkulatory, kserokopiarki, laminatory, maszyny księgujące, liczące, sumujące, telekopiarki, urządzenia do fotokopii, urządzenia liczące, sortujące, wykrywające fałszywe pieniądze, **16** adresarki, maszyny do powielania, bindownice, drukarki przenośne, gilotyny, maszyny do pisania i ich wyposażenie, numeratory, rozdrabniacze papieru, urządzenia do frankowania, zszywacze, **35** wynajmowanie kopiarek, **37** regeneracja i naprawa maszyn i urządzeń biurowych zużytych lub częściowo uszkodzonych.

(111) **162878** (220) 2001 07 23 (210) 238719
 (151) 2005 04 19
 (732) Elektrociepłowni Wybrzeże Spółka Akcyjna, Gdańsk, PL.
 (540)



Kolory znaku: biały, czerwony, ciemnoniebieski

(531) 25.7, 27.5, 29.1

(510), (511) **04** paliwa, paliwa stałe, paliwa ciekłe, paliwa gazowe, materiały pędne, oleje techniczne, smary, **16** katalogi, czasopiśma, ulotki, foldery, prospekty, plakaty, książki, **35** zarządzanie zbiorami informatycznymi, komputerowe bazy danych, powielanie dokumentów, promocja sprzedaży dla osób trzecich, reklama, rozpowszechnianie materiałów reklamowych, reklama i działalność informacyjna, reklamy korespondencyjne, służba informacyjna, doradztwo w zakresie organizowania i kierowania działalnością gospodarczą, **37** usługi w zakresie montażu i konserwacji instalacji elektrycznych, urządzeń grzewczych, wentylacyjnych i klimatyzacyjnych, budowy i napraw urządzeń ogrzewczych, budowa, rozbudowa, modernizacja i remonty sieci i urządzeń energetycznych, naprawy i konserwacja wytwornic pary wodnej, naprawa i konserwacja silników, turbin, maszyn energetycznych, instalowanie, naprawa, konserwacja i przewijanie silników elektrycznych, prądnic, transformatorów, aparatury rozdzielczej i sterowniczej, **39** usługi w zakresie przesyłania i dystrybucji energii elektrycznej oraz energii cieplnej, przesyłanie i dystrybucja ciepłej wody, **40** wytwarzanie i przetwarzanie energii cieplnej, wytwarzanie i przetwarzanie energii elektrycznej, wytwarzanie pary wodnej i gorącej wody, wynajmowanie generatorów, poligrafia, **41** usługi w zakresie szkoleń, seminariów, konferencji, kursów, organizacja a szkoleń, seminarium, konferencji, sympozjów, posiedzeń, zjazdy naukowe, organizacja konkursów, wykładów publicznych, **42** rozpowszechnianie nowych technik i technologii w zakresie wytwarzania i przesyłania energii elektrycznej oraz z cieplnej, usługi w zakresie obsługi i funkcjonowania stoisk wystawowych, analizy i badania techniczne w zakresie energii wytwarzanej i przetwarzanej, **43** wynajem sal wykładowych, konferencyjnych, szkoleniowych.

(111) **162879** (220) 2001 07 25 (210) 238868
 (151) 2005 05 06
 (732) Przedsiębiorstwo Transportowe „ELTUR-TRANS” Spółka z o.o., Bogatynia, PL.
 (540)



Kolory znaku: żółty, niebieski

(531) 26.4, 27.5, 29.1

(510), (511) **01** płyny hamulcowe, substancje zapobiegające zamrażaniu, **02** środki antykorozyjne, powłoki zabezpieczające przed korozją podwozia pojazdów, **04** paliwa silnikowe, paliwo gazowe, oleje przemysłowe, oleje silnikowe, smary, wosk przemysłowy, **06** materiały budowlane metalowe, materiały konstrukcyjne metalowe, okucia metalowe, **07** maszyny i części maszyn dla górnictwa, części silników, generatory prądu, rozruszniki do silników, świece zapłonowe do silników spalinowych, podnośniki, narzędzia ręczne o napędzie innym niż ręczny, **09** przyrządy kontrolne, pomiarowe i sygnalizacyjne, prędkościomierze do pojazdów, przyrządy do pomiaru odległości, termometry, termostaty, wskaźniki prędkości, wskaźniki temperatury, wskaźniki benzyny, instalacje elektryczne zapobiegające włamaniu, alarmy dźwiękowe, alarmy antywłamaniowe, wyłączniki elektryczne, oporniki elektryczne, przekaźniki elektryczne, bezpieczniki elektryczne, wzmacniacze, styki elektryczne, regulatory napięcia do pojazdów, przewody elektryczne, **11** urządzenia klimatyzacyjne, instalacje do ogrzewania pojazdów, zestawy reflektorów do pojazdów, oprawki żarówek do lamp elektrycznych, **12** pojazdy, samochody, przyczepy, przyczepy kempingowe, motocykle, motorowery, silniki, skrzynie biegów, przekładnie zębate, sprzęgła, hamulce do pojazdów lądowych, resory amortyzujące do pojazdów, kierownice pojazdów, koła pojazdów, obwody hydrauliczne do pojazdów, tapicerka samochodowa, siedzenia do pojazdów, akcesoria samochodowe, antywłamaniowe urządzenia do pojazdów, bagażniki do pojazdów, pokrowce na siedzenia pojazdów, pompy powietrzne, przeciwosłepieniowe urządzenia do pojazdów, **17** uszczelki, podkładki z gumy lub fibry, przewody giętkie niemetalowe, wypełnienia do złącz rozprężnych, **35** zgrupowanie na rzecz osób trzecich różnych towarów pozwalające nabywcy wygodnie je oglądać i kupować w sklepach wielobranżowych i hurtowniach pojazdów mechanicznych, części i akcesoriów do pojazdów mechanicznych, maszyn budowlanych, maszyn i urządzeń dla przemysłu i transportu, materiałów budowlanych, paliw stałych, ciekłych i gazowych, artykułów gospodarstwa domowego i sprzętu radiowo-telewizyjnego, wyrobów porcelanowych i ceramicznych, farb, lakierów, odzieży i obuwia, doradztwo w zakresie organizowania i prowadzenia działalności gospodarczej, **36** usługi finansowe, operacje finansowe, doradztwo i pośrednictwo finansowe, wynajmowanie nieruchomości, **37** usługi stacji obsługi samochodów, obsługa i naprawy pojazdów, mycie, polerowanie i smarowanie pojazdów, instalowanie i naprawy układów zabezpieczających dostęp, sygnalizacyjnych i alarmowych w pojazdach, usługi budowlano-remontowe, rozbiórka i burzenie budynków, roboty ziemne, wynajem sprzętu budowlanego i burzącego, **39** usługi transportowe samochodowe krajowe i zagraniczne obejmujące przewozy pasażerskie rozkładowe i pozarozkładowe, samochodami osobowymi, busami i autobusami, przewozy towarowe ciągnikami i samochodami ciężarowymi, usługi spedycyjne, rozładunek, magazynowanie, składowanie towarów, wypożyczanie pojazdów, usługi związane z parkowaniem samochodów, magazynowanie i dystrybucja paliw silnikowych, **40** obróbka metali, usługi: kowalskie, spawalnicze i tapicerskie, unieszkodliwianie odpadów i sortowanie surowców wtórnych, **42** ekspertyzy inżynierskie, badania techniczne pojazdów.

(111) **162880** (220) 2001 08 02 (210) 239098
 (151) 2005 05 10

(732) Centrum Medyczne „Osteomed” Spółka z o.o., Warszawa, PL.

(540) OSTEOMED

(510), (511) **44** usługi medyczne.

(111) **162881** (220) 2001 08 02 (210) 239099

(151) 2005 05 10

(732) Centrum Medyczne „Osteomed” Spółka z o.o., Warszawa, PL.

(540) OSTEOMED

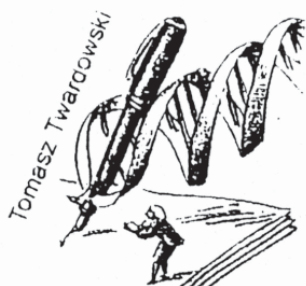
(510), (511) **44** usługi medyczne.

(111) **162882** (220) 2001 08 06 (210) 239252

(151) 2005 02 03

(732) Agencja „EDYTOR” Usługi Wydawniczo-Biurove Ewangelina Twardowska, Kiekrz, PL.

(540)



(531) 2.1, 20.1, 20.5, 26.11, 26.13, 27.5

(510), (511) **16** druki, formularze, fotografie, prospekty, materiały szkoleniowe i instruktażowe, książki, podręczniki, publikacje, albumy, katalogi, broszury, ulotki, czasopisma, gazety, periodyki, etykiety, emblematy, kalendarze, koperty, naklejki adresowe, notesy, skorowidze, materiały do nauczania, pieczęcie, stemple, artykuły piśmienne, **41** nauczanie, organizacja szkoleń i kursów, edukacja, informacja o edukacji, organizacja i prowadzenie zjazdów, konferencji, kongresów, seminariów, sympozjów, publikowanie książek, publikowanie tekstów, usługi wydawnicze, usługi redakcyjne, tłumaczenia, **42** badania naukowe, ekspertyzy naukowe, usługi prawnicze, doradztwo w zakresie własności przemysłowej, intelektualnej.

(111) **162883** (220) 2001 08 06 (210) 239272

(151) 2005 04 01

(732) Przedsiębiorstwo Wielobranżowe „JS PLUS” Jan Skrzypczyński, Białystok, PL.

(540)



Kolory znaku: biały, granatowy, zielony

(531) 27.5, 29.1

(510), (511) **29** spreparowane pestki słonecznika.

(111) **162884** (220) 2001 08 06 (210) 239273

(151) 2005 04 01

(732) Przedsiębiorstwo Wielobranżowe „JS PLUS” Jan Skrzypczyński, Białystok, PL.

(540)



Kolory znaku: złoty, czerwony, niebieski

(531) 3.13, 27.5, 29.1

(510), (511) **29** spreparowane pestki słonecznika.

(111) **162885** (220) 2001 08 06 (210) 239274

(151) 2005 04 01

(732) Przedsiębiorstwo Wielobranżowe „JS PLUS” Jan Skrzypczyński, Białystok, PL.

(540)



Kolory znaku: pomarańczowy, czarny, niebieski, biały

(531) 3.13, 5.7, 5.9, 7.1, 27.5, 29.1

(510), (511) **29** spreparowane pestki słonecznika.

(111) **162886** (220) 2001 08 08 (210) 239450

(151) 2005 05 06

(732) Centrum Kardiologiczne KARDIOMED Lucja Kieras-Deżakowska, Sosnowiec, PL.

(540)



Kolory znaku: niebieski, czerwony, biały

(531) 2.9, 27.5, 29.1

(510), (511) **44** usługi medyczne dla ludzi w gabinetach lekarskich, porady i opieka lekarska, diagnostyka medyczna, echokardiografia, ultrasonografia, elektrokardiografia, próby wysiłkowe, zapis pracy serca i ciśnienia, analizy medyczne, fizjoterapia, psychoterapia, usługi paramedyczne.

(111) **162887** (220) 2001 08 10 (210) 239520

(151) 2005 01 20

(732) SAMSMAC FOODS Spółka z o.o., Warszawa, PL.

(540) SAMSNAC START A NEW GAME

(510), (511) **29** mięso, wędliny, wyroby mięsne, ekstrakty mięsne drób, oleje i tłuszcze jadalne, buliony, preparaty do produkcji bulionów i zup, zupy, owoce smażone, suszone, gotowane i konserwowane, sałatki owocowe, warzywa smażone, suszone, gotowane i konserwowane, galaretki owocowe, dżemy, kompoty, jaja, mleko, produkty mleczne, wyroby na bazie mleka, napoje mleczne, chrupki owocowe, warzywne i ziemniaczane, sałatki warzywne, **30** herbata, kawa, kakao, czekolada, napoje na bazie herbaty, kawy, kakao i czekolady, kawa nienaturalna, mąka, wyroby zbożowe, wyroby na bazie mąki, makarony spożywcze, chleb, przekąski słone, chrupki zbożowe, pieczywo, ciastka, wyroby cukiernicze, słodczyce, lody, miód, ryż, tapioka, sago, sosy, melasa, drożdże,

proszek do pieczenia, przyprawy, sól, cukier, musztarda, ocet;
32 napoje bezalkoholowe, piwo, wody mineralne gazowane i niegazowane, napoje owocowe, soki owocowe, soki warzywne, syropy, surowce do produkcji napojów.

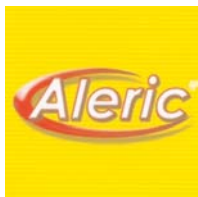
(111) **162888** (220) 2001 08 16 (210) 239671
 (151) 2005 05 04 (441) 2002 02 25
 (732) Knorr - Naehrmittel Aktiengesellschaft, Thayngen, CH.
 (540) 1..2...Enjoy

(510), (511) **29** gotowe dania, dania błyskawiczne i przekąski przygotowane z mięsa, ryb, drobiu, dziczyzny, owoców morza, owoców i warzyw, lub przygotowane w większości z tych produktów, preparaty i składniki do nich, przygotowane z produktów zawartych w kl. 29 lub w większości z tych produktów, zupy, preparowane, konserwowane, suszone, gotowane i/lub mrożone owoce i warzywa, produkty mleczne, chrupki i chipsy ziemniaczane, galaretki, dżemy, kompoty, **30** produkty żywnościowe i dania błyskawiczne przygotowane z produktów zawartych w kl. 30 lub w większości z tych produktów, w tym przyprawy, dodatki smakowe i przyprawy korzenne, przekąski przygotowane z produktów zawartych w kl. 30 lub w większości z tych produktów, preparaty i składniki do powyższych przygotowane z produktów zawartych w kl. 30 lub w większości z tych produktów, mąka i przekąski na bazie zbóż, niemedyczne słodczyce, sosy, puddingi i desery.

(111) **162889** (220) 2001 08 20 (210) 239782
 (151) 2005 04 20 (441) 2002 05 25
 (732) PHONESAT Spółka z o.o., Warszawa, PL.
 (540) XLASKI

(510), (511) **35** skomputeryzowane zarządzanie plikami - ich przechowywanie, udostępnianie, sortowanie danych w bazach komputerowych, telefoniczne udzielanie informacji dla nieobecnych abonentów, produkcja reklam telewizyjnych, radiowych, kinowych, prowadzenie statystyk dotyczących usług audio-tekstowych, umożliwianie dostępu do internetu, odpłatne udostępnianie komputerowej bazy danych, odtwarzanie z komputerowej bazy danych, **38** rozpowszechnianie audycji telewizyjnych, przesyłanie danych przy pomocy terminali komputerowych, przesyłanie informacji tekstowej, obrazowej przy pomocy poczty elektronicznej, przesyłanie wiadomości i obrazu przy pomocy komputera, przesyłanie danych przy pomocy sieci światłowodów, świadczenie usług telefonicznych - audiotekstowych, świadczenie usług teleksowych, telefaxowych, przekazywanie głosu i obrazu, obsługa przekazu fonicznego, prowadzenie transmisji, **41** fotografia, organizowanie sesji zdjęciowych, fotoreportaży, rejestrowanie, filmowanie na taśmach, kasetach wideo reportaży fotograficznych, prowadzenie klubów towarzyskich, **42** analiza systemów komputerowych, prowadzenie kafejek internetowych, oprogramowanie komputerów, wypożyczenie, aktualizacja, opracowanie oprogramowania komputerów, programowanie komputerów, administrowanie prawami autorskimi, **43** prowadzenie kawiarni, restauracji, kempingów.

(111) **162890** (220) 2001 08 23 (210) 240037
 (151) 2005 05 12 (441) 2002 02 25
 (732) Badaro Investments B.V., Amsterdam, NL.
 (540)



Kolory znaku: żółty, czerwony, biały, szary
 (531) 26.2, 27.5, 29.1
 (510), (511) **05** produkty farmaceutyczne, leki o działaniu przeciwalergicznym.

(111) **162891** (220) 2001 08 27 (210) 240161
 (151) 2005 05 05 (441) 2002 03 11
 (732) Blue Collar Records, Inc., Orlando, US.
 (540)



(531) 5.13, 25.7, 27.5
 (510), (511) **14** pierścionki, wisiorki, breloki, broszki, odznaki, oryginalne szpilki ozdobne, nie wykonane z metali szlachetnych, nie będące imitacją biżuterii, **16** towary papiernicze i druki, plakaty, papierowe lub tekturowe materiały promocyjne dla grupy rockowej CREED, **25** T-shirt, bluzy dresowe, podkoszulki bez rękawów, koszulki polo, kapelusze, kurtki, daszki, chustki, szorty, odzież promująca grupę rockową CREED.

(111) **162892** (220) 2001 08 31 (210) 240288
 (151) 2005 04 21 (441) 2002 03 11
 (732) Google Inc. (a California corporation), Mountain View, US.
 (540) GOOGLE

(510), (511) **09** sprzęt komputerowy, oprogramowanie komputerowe do wyszukiwania, kompilacji, indeksowania i organizacji informacji w obrębie indywidualnych stacji roboczych, komputerów osobistych lub sieci komputerowych, oprogramowanie komputerowe do obsługi poczty elektronicznej i do komunikacji w grupach roboczych poprzez sieci komputerowe, oprogramowanie komputerowe do tworzenia informacji, indeksów miejsc w sieci oraz indeksów innych źródeł informacji, **35** wydzielanie, wyszukiwanie i odzyskiwanie informacji oraz pozyskiwanie danych za pośrednictwem globalnej sieci komputerowej, tworzenie indeksów informacji, indeksów miejsc w sieci oraz indeksów innych źródeł informacji związanych z globalną siecią komputerową, **38** usługi poczty elektronicznej oraz usługi polegające na zapewnianiu komunikacji w grupach roboczych za pośrednictwem sieci komputerowych, dostarczanie informacji za pośrednictwem komputerowej sieci informacyjnej z przeszukiwalnych indeksów i baz danych, włączając tekst, dokumenty w formie elektronicznej, bazy danych, informacje graficzne i audiowizualne, **42** umożliwianie wielu użytkownikom dostępu do zbiorów informacji za pośrednictwem globalnej sieci informacyjnej, usługi komputerowe mianowicie dostarczanie interfejsów programowych dostępnych poprzez sieć komputerową w celu tworzenia usług informacyjnych w trybie on-line dostosowanych do indywidualnych potrzeb.

(111) **162893** (220) 2001 09 04 (210) 240349
 (151) 2005 04 21 (441) 2002 03 11
 (732) BEIERSDORF, AG, Hamburg, DE.
 (540)



Aqua Protect

Kolory znaku: biały, czerwony, granatowy
 (531) 26.4, 26.11, 27.5, 29.1

(510), (511) **05** plastry, materiały opatrunkowe, bandaże higieniczne i opatrunkowe.

(111) **162894** (220) 2001 09 07 (210) 240450
 (151) 2005 05 18 (441) 2002 03 11
 (732) Leier Tarnowskie Zakłady Ceramiki Budowlanej
 Spółka Akcyjna, Wola Rzędzińska, PL.
 (540) THERMOPOR

(510), (511) **17** izolacja, materiały izolacyjne, **19** belki niemetalowe, belki stropowe niemetalowe, betonowe elementy budowlane, cegły, surowiec ceramiczny, dachówka niemetalowa, pokrycia dachowe niemetalowe, deflektory kominowe niemetalowe, glina do wyrobu cegieł, kanały kominowe niemetalowe, konstrukcje niemetalowe, kominy niemetalowe, materiały konstrukcyjne niemetalowe, nadproża niemetalowe, nasady kominowe niemetalowe, płyty niemetalowe, pustaki ściennie, pustaki stropowe, spoiwa do murów, tynki, masy tynkarskie, zaprawa murarska.

(111) **162895** (220) 2001 09 07 (210) 240451
(151) 2005 05 18 (441) 2002 03 11
(732) Leier Tarnowskie Zakłady Ceramiki Budowlanej
Spółka Akcyjna, Wola Rzędzińska, PL.
(540) CERATHERM

(510), (511) **17** izolacja, materiały izolacyjne, **19** belki niemetalowe, belki stropowe niemetalowe, betonowe elementy budowlane, cegły, surowiec ceramiczny, dachówka niemetalowa, pokrycia dachowe niemetalowe, deflektory kominowe niemetalowe, glina do wyrobu cegieł, kanały kominowe niemetalowe, konstrukcje niemetalowe, kominy niemetalowe, materiały konstrukcyjne niemetalowe, nadproża niemetalowe, nasady kominowe niemetalowe, płyty niemetalowe, pustaki ściennie, pustaki stropowe, spoiwa do murów, tynki, masy tynkarskie, zaprawa murarska.

(111) **162896** (220) 2001 09 07 (210) 240452
(151) 2005 05 18 (441) 2002 03 11
(732) Leier Tarnowskie Zakłady Ceramiki Budowlanej
Spółka Akcyjna, Wola Rzędzińska, PL.
(540) THERMOTON

(510), (511) **17** izolacja, materiały izolacyjne, **19** belki niemetalowe, belki stropowe niemetalowe, betonowe elementy budowlane, cegły, surowiec ceramiczny, dachówka niemetalowa, pokrycia dachowe niemetalowe, deflektory kominowe niemetalowe, glina do wyrobu cegieł, kanały kominowe niemetalowe, konstrukcje niemetalowe, kominy niemetalowe, materiały konstrukcyjne niemetalowe, nadproża niemetalowe, nasady kominowe niemetalowe, płyty niemetalowe, pustaki ściennie, pustaki stropowe, spoiwa do murów, tynki, masy tynkarskie, zaprawa murarska.

(111) **162897** (220) 2001 09 07 (210) 240495
(151) 2005 05 11 (441) 2002 03 11
(732) EKO-KRYS Krzysztof Jan Ciechowski, Rybie, PL.
(540) EKO-KRYS

(510), (511) **44** usługi w zakresie zakładania i pielęgnacji terenów zieleni, urządzenie ogrodów, pielęgnacja drzew i krzewów ozdobnych, inwentaryzacja i pielęgnacja zieleni.

(111) **162898** (220) 2001 09 07 (210) 240502
(151) 2005 05 11 (441) 2002 03 11
(732) CAZET KAMPINOS ZAKŁAD CHEMII BUDOWLANEJ
ZDZISŁAW ZAPADKA, ZDZISŁAW SZNAJDER Spółka Jawna,
Łazy, PL.
(540)



(531) 3.1, 27.5

(510), (511) **01** produkty chemiczne stosowane w przemyśle, pracach badawczych, fotografii, rolnictwie, ogrodnictwie i leśnictwie, kleje (spoiwa) stosowane w przemyśle rozpuszczalniki do lakierów itp; chemiczne substancje do analiz laboratoryjnych inne niż do celów medycznych i weterynaryjnych, **04** paliwa, oleje i tłuszcze przemysłowe, smary ciekłe, **35** usługi agencji eksportowej w zakresie sprzedaży towarów wymienionych w wykazie, **39** usługi prze-

wozów towarów konfekcjonowanie, składowanie towarów, usługi związane z pakowaniem i rozlewem towarów .

(111) **162899** (220) 2001 09 12 (210) 240614
(151) 2005 05 12 (441) 2002 03 25
(732) MASPEX WADOWICE Spółka z o.o., Wadowice, PL.
(540)



Kolory znaku: żółty, zielony, czerwony, brązowy
(531) 5.13, 27.5, 29.1
(510), (511) **33** napoje alkoholowe: rum z colą.

(111) **162900** (220) 2001 09 13 (210) 240682
(151) 2005 05 12 (441) 2002 03 25
(732) MERRID CONTROLS Spółka z o.o., Łódź, PL.
(540)



Kolory znaku: biały, czerwony, niebieski
(531) 27.5, 29.1

(510), (511) **09** instalacje elektryczne, aparatura do przetwarzania informacji, urządzenia komputerowe, urządzenia pomiarowe, programy komputerowe, szafy (tablice) sterownicze i rozdzielcze, sterowniki, zdalne sterowanie operacjami przemysłowymi, **37** instalowanie, konserwacja i naprawy urządzeń elektrycznych i komputerów, **38** przesyłanie danych przy pomocy sieci światłowodowych, przewodowych i radiowych, przesyłanie danych przy pomocy komputerów i sterowników, **42** projektowanie projektów technicznych, oprogramowania komputerów i sterowników, opracowywanie oprogramowania komputerów i sterowników, doradztwo w sprawach sprzętu komputerowego i sterowników.

(111) **162901** (220) 2001 09 14 (210) 240756
(151) 2005 04 19 (441) 2002 03 25
(732) Waxoyl AG, Basle, CH.
(540)



(531) 26.1, 27.5

(510), (511) **02** farby, środki konserwujące przeciwko rdzy i środki zabezpieczające drewno, smary przeciwrdzewne, preparaty przeciwrdzewne, preparaty antykorozyjne, preparaty zabezpieczające metale, **03** środki czyszczące, środki usuwające rdzę, środki do usuwania korozji, środki ścierające i szorujące.

(111) **162902** (220) 2001 09 28 (210) 241211
 (151) 2005 02 28 (441) 2002 04 08
 (732) Zakłady Urządzeń Okrętowych FAMOR Spółka Akcyjna, Bydgoszcz, PL.
 (540) FOTOMEDICA
 (510), (511) **10** lampy do celów leczniczych, do fototerapii.

(111) **162903** (220) 2001 09 28 (210) 241232
 (151) 2005 04 26 (441) 2002 04 08
 (732) Naturell Polska Spółka z o.o., Kraków, PL.
 (540) PRO-92
 (510), (511) **05** leki wzmacniające, żywność dietetyczna do celów medycznych, preparaty w szczególności: wzmacniające, uodparniające, zapobiegające, odżywcze.

(111) **162904** (220) 2001 09 28 (210) 241233
 (151) 2005 04 26 (441) 2002 04 08
 (732) Naturell Polska Spółka z o.o., Kraków, PL.
 (540) BULK
 (510), (511) **05** leki wzmacniające, żywność dietetyczna do celów medycznych, preparaty w szczególności: wzmacniające, uodparniające, zapobiegające, odżywcze.

(111) **162905** (220) 2001 09 28 (210) 241234
 (151) 2005 04 26 (441) 2002 04 08
 (732) Naturell Polska Spółka z o.o., Kraków, PL.
 (540) naturell ACEROLA
 (510), (511) **05** leki wzmacniające, żywność dietetyczna do celów medycznych, preparaty w szczególności: wzmacniające, uodparniające, zapobiegające, odżywcze.

(111) **162906** (220) 2001 10 04 (210) 241415
 (151) 2005 05 10 (441) 2002 04 08
 (732) WMS Spółka z o.o., Knurów, PL.
 (540)



Kolory znaku: granatowy, żółty, czerwony
 (531) 27.5, 29.1

(510), (511) **20** tablice ogłoszeniowe, magnetyczne, identyfikacyjne, ramy do obrazów, plakatów, ścianki prezentacyjno-działowe jako meble, gabloty jako meble.

(111) **162907** (220) 2001 10 04 (210) 241439
 (151) 2005 04 05 (441) 2002 04 08
 (732) BLOOMBERG L.P., New York, US.
 (540) BLOOMBERG POWERMATCH
 (510), (511) **36** usługi finansowe, a zwłaszcza usługi brokerskie w zakresie hurtowego obrotu elektrycznością.

(111) **162908** (220) 2001 10 04 (210) 241440
 (151) 2005 04 05 (441) 2002 04 08
 (732) BLOOMBERG L.P., New York, US.
 (540) SPEX
 (510), (511) **36** usługi finansowe, a zwłaszcza prowadzenie systemów okresowych aukcji na rynku wtórnym papierów o stałym dochodzie oraz świadczenie usług w zakresie prowadzenia komputerowej sieci do obrotu papierami wartościowymi dla subskrybentów.

(111) **162909** (220) 2001 10 11 (210) 241649
 (151) 2005 04 20 (441) 2002 04 22

(732) COVERAX Sp. z o.o., Wrocław, PL.
 (540) stonimit
 (510), (511) **02** zaprawy do uzupełniania ubytków w budulcach mineralnych.

(111) **162910** (220) 2001 10 12 (210) 241694
 (151) 2005 05 11 (441) 2002 04 22
 (732) CHEMADEX S.A., Warszawa, PL.
 (540) CHEMADEX
 (510), (511) **11** aparaty do wytwarzania pary, do gotowania, chłodzenia, suszenia, urządzenia wentylacyjne, pompy ciepłe, urządzenia klimatyzacyjne, kotły elektryczne, **35** pośrednictwo handlowe polegające na kojarzeniu kontrahentów w zakresie zakupu i sprzedaży wyrobów przemysłu elektromaszynowego, metalurgicznego, chemicznego, materiałów budowlanych, drzewnego, papierniczego, lekkiego, spożywczego, poligraficznego, środków transportu, mineralnego, szklarskiego i ceramicznego, świadczenie usług przedstawicielskich na rzecz podmiotów krajowych i zagranicznych, **37** dostawy i instalowanie kompletnych obiektów i linii technologicznych, **39** usługi w zakresie transportu i spedycji, **42** projektowanie kompletnych obiektów i linii technologicznych dla przemysłu spożywczego ze szczególnym uwzględnieniem przemysłu cukrowniczego, udzielanie licencji na patenty, doradztwo i konsulting techniczny w zakresie przemysłu spożywczego w kraju i zagranicą.

(111) **162911** (220) 2001 10 16 (210) 241770
 (151) 2005 04 20 (441) 2002 04 22
 (732) FX PARTNERZY Jakub Zygarłowski, Poznań, PL.
 (540)



(531) 2.1, 4.5, 27.5

(510), (511) **35** usługi agencji reklamowej, marketing, promocja na rzecz osób trzecich, **41** usługi w zakresie organizowania i prowadzenia imprez integracyjnych, rekreacyjnych, sportowych, rozrywkowych, kulturalnych i pielgrzymkowych, organizowanie i prowadzenie szkoleń na zlecenie osób trzecich, organizacja i prowadzenie rajdów, informacja o rekreacji, imprezach kulturalnych i rozrywkowych, usługi impresariów, usługi poligraficzne, **43** usługi w zakresie rezerwacji zakwaterowania i wyżywienia.

(111) **162912** (220) 2001 09 18 (210) 241899
 (151) 2005 05 06 (441) 2002 03 25
 (732) MASPEX WADOWICE Spółka z o.o., Wadowice, PL.
 (540)



Kolory znaku: żółty, zielony, brązowy, czerwony
 (531) 5.3, 5.5, 5.13, 24.17, 25.1, 25.7, 27.5, 29.1
 (510), (511) **33** napoje alkoholowe; rum z colą.

(111) **162913** (220) 2001 09 18 (210) 241900
 (151) 2005 05 06 (441) 2002 03 25
 (732) MASPEX WADOWICE Spółka z o.o., Wadowice, PL.
 (540)



Kolory znaku: biały, złoty, zielony, kremowy, czerwony
 (531) 5.3, 5.5, 5.13, 24.17, 25.1, 25.7, 27.5, 29.1
 (510), (511) **33** napoje alkoholowe: dżin z tonikiem.

(111) **162914** (220) 2001 10 24 (210) 242088
 (151) 2005 05 12 (441) 2002 05 06
 (732) Centrum Promocji Gospodarczej „BUDEXPO-WROCŁAW”
 Spółka z o.o., Wrocław, PL.
 (540)



(531) 7.3, 26.11, 27.5
 (510), (511) **35** prowadzenie interesów osób trzecich: przedstawicielstwo handlowe w zakresie reprezentowania producentów maszyn i obrabiarek do drewna, silników elektrycznych, osprzętu elektrycznego (żarówki, przewody, wyłączniki, styczniki, gniazda, itp.), wentylatorów, doradztwo handlowe, **42** opinie i ekspertyzy techniczne.

(111) **162915** (220) 2001 10 29 (210) 242300
 (151) 2005 05 18 (441) 2002 05 06
 (732) Stowarzyszenie na Rzecz Promocji Dolnego Śląska,
 Wrocław, PL.
 (540)



(531) 1.5, 1.17, 26.1, 26.7
 (510), (511) **35** prowadzenie interesów osób trzecich i usługi reklamowe, doradztwo handlowe, opiniowanie i ekspertyzy w zakresie działalności gospodarczej, **41** usługi w zakresie nauczania, usługi rozrywkowe.

(111) **162916** (220) 2001 11 02 (210) 242458
 (151) 2005 05 05 (441) 2002 05 06
 (732) Toruńskie Zakłady Materiałów Opatrunkowych
 Spółka Akcyjna, Toruń, PL.

(540)



Kolory znaku: czarny, biały, czerwony
 (531) 24.17, 25.5, 27.5, 29.1

(510), (511) **05** podpaski, wkładki higieniczne, tampony, wata do celów higienicznych i wyroby z waty do celów higienicznych, **16** pieluszki z papieru lub celulozy (jednorazowe), chusteczki papierowe higieniczne.

(111) **162917** (220) 2001 11 02 (210) 242459
 (151) 2005 05 05 (441) 2002 05 06
 (732) Toruńskie Zakłady Materiałów Opatrunkowych
 Spółka Akcyjna, Toruń, PL.
 (540)



Kolory znaku: biały, czarny, czerwony
 (531) 24.17, 25.5, 27.5, 29.1

(510), (511) **05** podpaski, wkładki higieniczne, tampony, wata do celów higienicznych i wyroby z waty do celów higienicznych, **16** pieluszki z papieru lub celulozy (jednorazowe), chusteczki papierowe higieniczne.

(111) **162918** (220) 2001 11 02 (210) 242467
 (151) 2005 04 18 (441) 2002 05 06
 (732) Przedsiębiorstwo Produkcyjno-Handlowo-Usługowe
 „DUDA-BIS” Spółka z o.o., Sosnowiec, PL.
 (540) SMAKOŁYKI ZA GROSIKI
 (510), (511) **29** mięso kulinarne, wędliny.

(111) **162919** (220) 2001 11 05 (210) 242509
 (151) 2005 05 12 (441) 2002 05 06
 (732) Przetwórstwo Ryb Produkcyjne „MORS” Wanda Michałak,
 Bolesław Michałak, Bydliń, PL.
 (540)

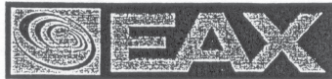


Kolory znaku: niebieski i odcienie, biały, czerwony, zielony
 (531) 26.1, 26.3, 27.5
 (510), (511) **29** przetwory rybne.

(111) **162920** (220) 2001 11 07 (210) 242584
 (151) 2005 05 11 (441) 2002 05 06
 (732) SOPHARMA AD, Sofia, BG.
 (540) NANIPRUS
 (510), (511) **05** preparaty farmaceutyczne, weterynaryjne i sanitarne.

(111) **162921** (220) 2001 11 07 (210) 242590
 (151) 2005 05 11 (441) 2002 05 20
 (732) Creative Technology Ltd., Creative Resources, SG.

(540)



(531) 26.1, 26.4, 27.5

(510), (511) **09** sprzęt komputerowy, karty dźwiękowe, urządzenia do przetwarzania, nagrywania, odtwarzania, transmisji i odbioru sygnałów elektronicznych, procesory dźwięku do gier komputerowych i do muzyki, elementy programowe audio-akustyki likwidujące zbędne szумы i zakłócenia w cyfrowych plikach audio, oprogramowanie komputerowe tworzące efekt stereo i wzmacniające dźwięk muzyki stereofonicznej, elementy programowe umożliwiające generowanie dźwięku wysokiej rozdzielczości dla gier i dla muzyki oraz podnoszenie jakości dźwięku wielowymiarowego, oprogramowanie komputerowe i programy komputerowe do generowania oraz cyfrowego kodowania i dekodowania dźwięku pochodzącego z nagranych dysków audio, dysków video, płyt DVD, oprogramowanie komputerowe i programy komputerowe do przetwarzania i wzmocnienia rejestracji i odtwarzania nagranych efektów dźwiękowych, podzespoły audio, układy scalone, wzmacniacze i odbiorniki audio/video.

(111) **162922** (220) 2001 11 08 (210) 242647
(151) 2005 05 11 (441) 2002 05 20

(732) Mars U.K. Limited, Slough, GB.

(540) EASITRAX

(510), (511) **09** oprogramowanie komputerowe i sprzęt komputerowy do maszyn sprzedających.

(111) **162923** (220) 2001 11 09 (210) 242680
(151) 2005 04 26 (441) 2002 05 20

(732) Wielkopolska Wytwórnia Żywności „PROFI” Spółka Akcyjna, Grabów n/Prosną, PL.

(540)



Kolory znaku: granatowy i odcienie, żółty, biały, czerwony, niebieski i odcienie, czarny

(531) 3.7, 26.1, 27.5, 29.1

(510), (511) **29** mięso i ekstrakty mięsne, drób, szynka, konserwy mięsne i drobiowe.

(111) **162924** (220) 2001 11 09 (210) 242681
(151) 2005 04 26 (441) 2002 05 20

(732) Wielkopolska Wytwórnia Żywności „PROFI” Spółka Akcyjna, Grabów n/Prosną, PL.

(540)



Kolory znaku: biały, żółty, czerwony, zielony i odcienie, granatowy i odcienie, czarny

(531) 3.7, 26.1, 27.5, 29.1

(510), (511) **29** mięso i ekstrakty mięsne, drób, szynka drobiowa, przekąski drobiowe, konserwy drobiowe, paszety drobiowe.

(111) **162925** (220) 2001 11 09 (210) 242682
(151) 2005 04 26 (441) 2002 05 20

(732) Wielkopolska Wytwórnia Żywności „PROFI” Spółka Akcyjna, Grabów n/Prosną, PL.

(540)



Kolory znaku: biały, żółty, czerwony i odcienie, granatowy i odcienie, czarny

(531) 3.7, 26.1, 27.5, 29.1

(510), (511) **29** mięso i ekstrakty mięsne, szynka, przekąski mięsne, konserwy mięsne.

(111) **162926** (220) 2001 11 09 (210) 242683
(151) 2005 04 26 (441) 2002 05 20

(732) Wielkopolska Wytwórnia Żywności „PROFI” Spółka Akcyjna, Grabów n/Prosną, PL.

(540)



Kolory znaku: biały, żółty, czerwony i odcienie, granatowy i odcienie, czarny

(531) 3.7, 26.1, 26.3, 27.5, 29.1

(510), (511) **29** mięso i ekstrakty mięsne, szynka, przekąski mięsne, konserwy mięsne.

(111) **162927** (220) 2001 11 09 (210) 242684
(151) 2005 04 26 (441) 2002 05 20

(732) Wielkopolska Wytwórnia Żywności „PROFI” Spółka Akcyjna, Grabów n/Prosną, PL.

(540)



Kolory znaku: biały, żółty, czerwony, zielony i odcienie, granatowy i odcienie, czarny

(531) 3.7, 26.1, 26.3, 27.5, 29.1

(510), (511) **29** mięso i ekstrakty drobiowe, drób, szynka drobiowa, przekąski drobiowe, konserwy drobiowe, paszety drobiowe.

(111) **162928** (220) 2001 11 10 (210) 242736
(151) 2005 03 10 (441) 2002 05 20

(732) CMS Cameron McKenna, London, GB.
(540)



Kolory znaku: jasnozielony, biały, zielono-niebieski
(531) 26.4, 27.5, 29.1
(510), (511) 42 usługi prawnicze.

(111) 162929 (220) 2001 11 15 (210) 242917
(151) 2005 04 28 (441) 2002 05 20
(732) Polski Koncern Naftowy „ORLEN” Spółka Akcyjna, Płock, PL.
(540)



Kolory znaku: grafitowo-szary, czerwony
(531) 2.9, 27.5, 29.1
(510), (511) 35 organizowanie aukcji, organizowanie i administrowanie wystawami, dystrybucja i rozpowszechnianie ogłoszeń, plakatów, prospektów, ulotek w zakresie prowadzenia działalności charytatywnej, na rzecz ochrony zdrowia, rekreacji oraz rehabilitacji osób niepełnosprawnych, krzewienia tradycji narodowej i rozwoju oświaty i nauki, 36 przyznawanie stypendiów, nagród, zapomóg, organizowanie zbiórek publicznych na cele dobroczynne, wspieranie działalności ośrodków zdrowia i opieki społecznej, świetlic, domów dziecka, domów pobytu osób samotnych i niepełnosprawnych, sponsorowanie przedsięwzięć kulturalno-oświatowych, 39 organizowanie podróży, wycieczek, 41 publikowanie tekstów (innych niż teksty reklamowe), publikowanie wydawnictw, organizowanie seminariów, szkoleń, kongresów, sympozjów, kursów, rozrywek, koncertów, przedstawień.

(111) 162930 (220) 2001 11 15 (210) 242918
(151) 2005 04 28 (441) 2002 05 20
(732) Polski Koncern Naftowy „ORLEN” Spółka Akcyjna, Płock, PL.
(540)



(531) 2.9, 27.5
(510), (511) 35 organizowanie aukcji, organizowanie i administrowanie wystawami, dystrybucja i rozpowszechnianie ogłoszeń, plakatów, prospektów, ulotek w zakresie prowadzenia działalności charytatywnej, na rzecz ochrony zdrowia, rekreacji oraz rehabilitacji osób niepełnosprawnych, krzewienia tradycji narodowej i rozwoju oświaty i nauki, 36 przyznawanie stypendiów, nagród, zapomóg, organizowanie zbiórek publicznych na cele dobroczynne, wspieranie działalności ośrodków zdrowia i opieki społecznej, świetlic, domów dziecka, domów pobytu osób samotnych i niepełnosprawnych, sponsorowanie przedsięwzięć kulturalno-oświa-

towych, 39 organizowanie podróży, wycieczek, 41 publikowanie tekstów (innych niż teksty reklamowe), publikowanie wydawnictw, organizowanie seminariów, szkoleń, kongresów, sympozjów, kursów, rozrywek, koncertów, przedstawień.

(111) 162931 (220) 2001 11 08 (210) 242607
(151) 2005 05 12 (441) 2002 05 20
(732) Warszawskie Zakłady Farmaceutyczne POLFA Spółka Akcyjna, Warszawa, PL.
(540) POLARTEC
(510), (511) 05 wyroby farmaceutyczne.

(111) 162932 (220) 2001 11 08 (210) 242608
(151) 2005 05 12 (441) 2002 05 20
(732) Warszawskie Zakłady Farmaceutyczne POLFA Spółka Akcyjna, Warszawa, PL.
(540) PELLISOREC
(510), (511) 05 wyroby farmaceutyczne.

(111) 162933 (220) 2001 11 08 (210) 242609
(151) 2005 05 12 (441) 2002 05 20
(732) Warszawskie Zakłady Farmaceutyczne POLFA Spółka Akcyjna, Warszawa, PL.
(540) CUTISOLINE
(510), (511) 05 wyroby farmaceutyczne.

(111) 162934 (220) 2001 11 09 (210) 242692
(151) 2005 04 06 (441) 2002 05 20
(732) Ośrodek Badawczo-Produkcyjny Politechniki Łódzkiej „ICHEM” Spółka z o.o., Łódź, PL.
(540)



(531) 2.1, 27.5
(510), (511) 03 kosmetyki, środki do pielęgnacji skóry, włosów, 05 leki, środki pomocnicze do użytku medycznego, lecytyna sojowa, dietetyczne środki spożywcze, żywność dla niemowląt, 16 wyroby papiernicze, druki, materiały pisemne, artykuły biurowe, materiały z tworzyw sztucznych do pakowania, opakowania z tworzyw sztucznych, 25 odzież, obuwie, nakrycia głowy, czapki, czapeczki, 29 oleje jadalne i tłuszcze, smalec sojowy, owoce i warzywa konserwowane, suszone i gotowane, zupy sojowe, mleczko sojowe, śmietana sojowa, 30 preparaty zbożowe, mąka sojowa, chleb, ciastka, wyroby cukiernicze, batony sojowe, cukierki sojowe, budynie sojowe, wyroby piekarnicze, słodycze, sosy do sałatek, sosy, lody, musztardy, majonezy, kaszki sojowo-kukurydziane i sojowo-ryżowe, kotlety sojowe, 31 owoce i warzywa świeże, 32 napoje bezalkoholowe gazowane i niegazowane, napoje owocowe, preparaty dla napojów, 35 reklama, organizowanie i prowadzenie działalności gospodarczej, usługi marketingu i reklamy.

(111) 162935 (220) 2001 11 19 (210) 243112
(151) 2005 04 25 (441) 2002 05 20
(732) ZIAJA Ltd Zakład Produkcji Leków Spółka z o.o., Gdańsk-Matarnia, PL.
(540) BIOBALANS
(510), (511) 01 produkty chemiczne stosowane w przemyśle i pracach badawczo-naukowych, surowce, odczynniki, preparaty biologiczne i chemiczne do wytwarzania środków kosmetycznych,

myjących i sanitarnych, środki do konserwacji produktów kosmetycznych i farmaceutycznych, **05** produkty i półprodukty farmaceutyczne i higieniczne, preparaty farmaceutyczne, leki dla ludzi, środki dezynfekcyjne, produkty kosmetyczne o działaniu leczniczym, lecznicze środki do pielęgnacji jamy ustnej, środki sanitarne stosowane w lecznictwie i higienie osobistej.

(111) **162936** (220) 2001 11 19 (210) 243113
(151) 2005 04 25 (441) 2002 05 20
(732) ZIAJA Ltd Zakład Produkcji Leków Spółka z o.o.,
Gdańsk-Matarnia, PL.
(540) PHYTOAKTIV

(510), (511) **01** produkty chemiczne stosowane w przemyśle i pracach badawczo-naukowych, surowce, odczynniki, preparaty biologiczne i chemiczne do wytwarzania środków kosmetycznych, myjących i sanitarnych, środki do konserwacji produktów kosmetycznych i farmaceutycznych, **05** produkty i półprodukty farmaceutyczne i higieniczne, preparaty farmaceutyczne, leki dla ludzi, środki dezynfekcyjne, produkty kosmetyczne o działaniu leczniczym, lecznicze środki do pielęgnacji jamy ustnej, środki sanitarne stosowane w lecznictwie i higienie osobistej.

(111) **162937** (220) 2001 11 19 (210) 243114
(151) 2005 04 25 (441) 2002 05 20
(732) ZIAJA Ltd Zakład Produkcji Leków Spółka z o.o.,
Gdańsk-Matarnia, PL.
(540) SEBUM CONTROL

(510), (511) **01** produkty chemiczne stosowane w przemyśle i pracach badawczo-naukowych, surowce, odczynniki, preparaty biologiczne i chemiczne do wytwarzania środków kosmetycznych, myjących i sanitarnych, środki do konserwacji produktów kosmetycznych i farmaceutycznych, **05** produkty i półprodukty farmaceutyczne i higieniczne, preparaty farmaceutyczne, leki dla ludzi, środki dezynfekcyjne, produkty kosmetyczne o działaniu leczniczym, lecznicze środki do pielęgnacji jamy ustnej, środki sanitarne stosowane w lecznictwie i higienie osobistej.

(111) **162938** (220) 2001 11 21 (210) 243211
(151) 2005 05 04 (441) 2002 06 03
(732) Computer Associates Think, Inc., Islandia, US.
(540) ACCOUNTCONNECT

(510), (511) **42** usługi komputerowe polegające na udostępnianiu klientom połączeń sieciowych z aplikacjami zarządzającymi informacjami o kontaktach, aplikacjami wymieniającymi informacje dotyczące pomocy technicznej oraz aplikacjami zarządzającymi bezpieczeństwem dostępu użytkownika.

(111) **162939** (220) 2001 11 21 (210) 243214
(151) 2005 05 04 (441) 2002 06 03
(732) Computer Associates Think, Inc., Islandia, US.
(540) CUSTOMERCONNECT

(510), (511) **42** usługi komputerowe polegające na udostępnianiu klientom połączeń sieciowych z aplikacjami zarządzającymi informacjami o kontaktach, aplikacjami wymieniającymi informacje dotyczące pomocy technicznej oraz aplikacjami zarządzającymi bezpieczeństwem dostępu użytkownika.

(111) **162940** (220) 2001 11 21 (210) 243215
(151) 2005 04 26 (441) 2002 06 03
(732) Computer Associates Think, Inc., Islandia, US.
(540) SUPPORTCONNECT

(510), (511) **42** usługi komputerowe polegające na udostępnianiu klientom połączeń sieciowych z aplikacjami zarządzającymi informacjami o kontaktach, aplikacjami wymieniającymi informacje dotyczące pomocy technicznej oraz z aplikacjami zarządzającymi bezpieczeństwem dostępu użytkownika.

(111) **162941** (220) 2001 11 22 (210) 243240
(151) 2005 04 26 (441) 2002 06 03
(732) „ADDIS” Sp. z o.o., Gliwice, PL.
(540)



Kolory znaku: niebieski, czerwony

(531) 26.3, 27.5, 29.1

(510), (511) **09** podzespoły elektroniczne dla sprzętu kontrolno-pomiarowego oraz ochrony środowiska, urządzenia komputerowe, elementy oraz urządzenia elektroniczne wraz z podzespołami do tych urządzeń, programy komputerowe, czytniki kodów kreskowych, czytniki optyczne, interfejsy, karty z pamięcią lub mikroprocesorem, kondensatory elektryczne, mikroprocesory, modemy, nadajniki telekomunikacyjne, urządzenia do nawigacji, nośniki informacji magnetyczne i optyczne, obwody scalone, oporniki elektryczne, urządzenia do pomiarów: urządzenia do pomiarów odległości oraz prędkości, aparaty elektryczne i instrumenty do pomiarów, aparatura do pomiarów precyzyjnych, złącza elektryczne, półprzewodniki, procesory, tranzystory, aparaty projekcyjne, przekładniki sygnałów elektrycznych, przetwornice elektryczne, **35** usługi badania rynku, pośrednictwo handlowe w kojarzeniu kontrahentów i zawieraniu umów handlowych, pokazy towarów, rozpowszechnianie i dystrybucja materiałów reklamowych: broszur, prospektów, druków, wzorów, kompilacja informacji w komputerowych bazach danych, promocja sprzedaży dla osób trzecich, reprodukcja dokumentów i dokumentacji, prowadzenie negocjacji, **42** usługi projektowe oraz projektowo-badawcze i badawcze w zakresie urządzeń kontrolno-pomiarowych, ochrony środowiska, urządzeń elektronicznych, elektrycznych i elektromechanicznych powszechnego użytku oraz urządzeń komputerowych i aparatury medycznej, usługi doradcze w zakresie sprzętu kontrolno-pomiarowego, ochrony środowiska elektronicznego, urządzeń elektronicznych, elektrycznych i elektromechanicznych powszechnego użytku, urządzeń komputerowych oraz aparatury medycznej, usługi konsultingowe, opiniowanie, ekspertyzy w zakresie urządzeń kontrolno-pomiarowych, ochrony środowiska, urządzeń elektronicznych, elektrycznych i elektromechanicznych powszechnego użytku oraz urządzeń komputerowych i aparatury medycznej, analiza projektów technicznych, badania i udoskonalania nowych produktów dla osób trzecich w zakresie urządzeń kontrolno-pomiarowych, ochrony środowiska, urządzeń elektronicznych, elektrycznych i elektromechanicznych powszechnego użytku oraz urządzeń komputerowych i aparatury medycznej, doradztwo techniczne, opracowywanie oprogramowania komputerowego, projektowanie techniczne i usługi konstruktorskie, doradztwo specjalistyczne w zakresie wdrażania nowoczesnych technologii.

(111) **162942** (220) 2001 12 03 (210) 243743
(151) 2005 04 07 (441) 2002 06 17
(732) Przedsiębiorstwo Produkcyjno-Handlowe „MISPOL”
Spółka z o.o., Białystok, PL.
(540)



Kolory znaku: biały, czerwony, złoty, żółty, granatowy

(531) 8.5, 19.3, 25.1, 27.5, 29.1

(510), (511) **29** konserwy wieprzowe.

(111) **162943** (220) 2001 12 03 (210) 243813
 (151) 2005 06 01 (441) 2002 06 17
 (732) Funtures B.V., Zoetermeer, NL.
 (540)

LÓDKA SPORT

Kolory znaku: ciemnogrnatowy, srebrny, czarny, biały
 (531) 27.5, 29.1

(510), (511) **09** programy komputerowe, gry komputerowe i telewizyjne, okulary optyczne i słoneczne, **12** sprzęt żeglarski, w tym jachty żaglowe, jachty motorowe, kadłuby jachtów, osprzęt jachtowy, łodzie wiosłowe i motorowe, wyposażenie dla jachtów i łodzi zawarte w klasie 12, **16** dzienniki, czasopisma, periodyki, prospekty, książki, mapy, plakaty, kalendarze, notesy, pocztówki, pióra, ołówki, **25** odzież, obuwie, nakrycia głowy, akcesoria ubraniowe, odzież sportowa, obuwie sportowe, **30** guma do żucia nie do celów leczniczych, słodycze, czekolada i wyroby czekoladowe, kawa, herbata, lody, **35** usługi agencji reklamowych z wykorzystaniem wszystkich metod słownych, dźwiękowych, audiowizualnych i multimedialnych organizacja wystaw i targów handlowych i/lub reklamowych, konkursów, pośrednictwo w zawieraniu transakcji handlowych, kojarzenie kontrahentów handlowych, produkcja reklam, **41** usługi wydawnicze, audiowizualne produkcja filmów, montaż programów telewizyjnych, produkcja widowisk plenerowych organizowanie konkursów i imprez sportowych, edukacyjnych i/lub rozrywkowych.

(111) **162944** (220) 2001 12 06 (210) 243952
 (151) 2005 04 01 (441) 2002 06 17
 (732) „BLAU FARMA” Spółka z o.o.- Spółka Komandytowa, Warszawa, PL.
 (540)

ELOSONE

(531) 27.5
 (510), (511) **05** kapsułki do celów farmaceutycznych, kapsułki na lekarstwa, pastylki do celów farmaceutycznych, leki do celów medycznych.

(111) **162945** (220) 2001 12 06 (210) 243962
 (151) 2005 04 22 (441) 2002 06 17
 (732) Merial, Lyon, FR.
 (540) MILOXAN
 (510), (511) **05** preparaty weterynaryjne, szczepionki dla celów weterynaryjnych.

(111) **162946** (220) 2001 12 07 (210) 243970
 (151) 2005 04 22 (441) 2002 06 17
 (732) „ATALAN” Sp. z o.o., Toruń, PL.
 (540) dziecięca kraina
 (510), (511) **12** rowerki dla dzieci, wózki dziecięce, foteliki do pojazdów dla przewożenia dzieci, **20** meble, **25** odzież dziecięca, obuwie dziecięce, nakrycia głowy dziecięce, **28** zabawki, **35** usługi prowadzenia sklepów z rowerkami dla dzieci, wózkami dziecięcymi, fotelikami do pojazdów dla przewożenia dzieci, meblami, dziecięcą odzieżą, obuwem i nakryciami głowy, zabawkami.

(111) **162947** (220) 2001 12 07 (210) 244007
 (151) 2005 04 01 (441) 2002 06 17
 (732) POLSKA FERMA Ryszard Grzesiak, Brzezine k/Sulechowa, PL.
 (540)



Kolory znaku: biały, czerwony, czarny
 (531) 3.7, 27.5, 29.1

(510), (511) **07** urządzenia karmiące i pojące dla drobiu, **11** urządzenia do wentylacji, chłodzenia i ogrzewania dla drobiu.

(111) **162948** (220) 2001 12 07 (210) 244018
 (151) 2005 02 25 (441) 2002 06 17
 (732) Société des Produits Nestlé S.A., Vevey, CH.
 (540) ZŁOTA KOSTKA
 (510), (511) **29** mięso, ryby, drób i dziczyzna, ekstrakty mięsne, buliony, preparaty do sporządzania bulionów, konserwowane, suszone i gotowane owoce i warzywa, zupy, składniki do przygotowywania zup, galaretki, dżemy, kompoty, jaja, mleko, produkty mleczne, oleje i tłuszcze jadalne, **30** przyprawy, sosy przyprawowe.

(111) **162949** (220) 2001 12 12 (210) 244193
 (151) 2005 04 04 (441) 2002 06 17
 (732) AREVA T&D S.A., Paris La Defense Cedex, FR.
 (540) HARMONY
 (510), (511) **09** elektryczne transformatory rozdzielcze o średniej i dużej mocy.

(111) **162950** (220) 2001 12 13 (210) 244230
 (151) 2005 04 05 (441) 2002 06 17
 (732) KOMPANIA PIWOWARSKA Spółka Akcyjna, Poznań, PL.
 (540) Dąb
 (510), (511) **16** wyroby papiernicze, druki, materiały piśmienne, artykuły piśmienne, artykuły biurowe, materiały z tworzyw sztucznych do pakowania, **18** torby turystyczne, podróżne, sportowe, torby na zakupy, plecaki, parasole, **20** beczki, beczułki i inne pojemniki niemetalowe, opakowania z tworzyw sztucznych, **21** naczynia do picia, wyroby ze szkła, fajansu i porcelany, **25** odzież, obuwie, nakrycia głowy, **28** sprzęt oraz artykuły sportowe i gimnastyczne, gry i zabawki, **32** piwo, napoje bezalkoholowe gazowane i niegazowane, soki, syropy, **35** organizowanie i pomoc w prowadzeniu działalności gospodarczej, pomoc w zarządzaniu przedsiębiorstwami, usługi marketingu i reklamy, **41** imprezy sportowe i rekreacyjne, rozrywka, imprezy kulturalne i artystyczne, organizowanie konkursów edukacyjnych i rozrywkowych, **43** usługi gastronomiczne, prowadzenie pubów.

(111) **162951** (220) 2001 12 14 (210) 244322
 (151) 2005 04 21 (441) 2002 06 17
 (732) NISSAN JIDOSHA KABUSHIKI KAISHA (also trading as Nissan Motor Co., Ltd.), Kanagawa-ken, JP.
 (540) PRIMASTAR
 (510), (511) **12** pojazdy lądowe, włączając samochody, przyczepy, samochody ciężarowe, furgonetki, podnośniki widłowe, ciągniki holownicze i inne pojazdy użytkowe oraz części do nich.

(111) **162952** (220) 2001 12 14 (210) 244323
 (151) 2005 04 21 (441) 2002 06 17
 (732) NISSAN JIDOSHA KABUSHIKI KAISHA (also trading as Nissan Motor Co., Ltd.), Kanagawa-ken, JP.
 (540) CABSTAR
 (510), (511) **12** pojazdy lądowe, włączając samochody, przyczepy, samochody ciężarowe, furgonetki, podnośniki widłowe, ciągniki holownicze i inne pojazdy użytkowe oraz części do nich.

(111) **162953** (220) 2001 12 14 (210) 244324
 (151) 2005 04 21 (441) 2002 06 17
 (732) NISSAN JIDOSHA KABUSHIKI KAISHA (also trading as Nissan Motor Co., Ltd.), Kanagawa-ken, JP.
 (540) INTERSTAR
 (510), (511) **12** pojazdy lądowe, włączając samochody, przyczepy, samochody ciężarowe, furgonetki, podnośniki widłowe, ciągniki holownicze i inne pojazdy użytkowe oraz części do nich.

(111) **162954** (220) 2001 12 14 (210) 244325
 (151) 2005 04 21 (441) 2002 06 17
 (732) NISSAN JIDOSHA KABUSHIKI KAISHA (also trading as Nissan Motor Co., Ltd.), Kanagawa-ken, JP.
 (540) ALMERA
 (510), (511) **12** pojazdy lądowe, włączając samochody, przyczepy, samochody ciężarowe, furgonetki, podnośniki widłowe, ciągniki holownicze i inne pojazdy użytkowe oraz części do nich.

(111) **162955** (220) 2001 12 19 (210) 244490
 (151) 2005 04 27 (441) 2002 07 01
 (732) Myogen, Inc., Westminster, US.
 (540) MYOGEN
 (510), (511) **05** preparaty farmaceutyczne do leczenia chorób serca, **42** usługi badawczo-rozwojowe dotyczące leków do leczenia chorób mięśnia sercowego.

(111) **162956** (220) 2001 12 20 (210) 244498
 (151) 2005 04 27 (441) 2002 07 01
 (732) Centrum Kultury Smaku „SEKWENS” Sp. z o.o., Racibórz, PL.
 (540)



Kolory znaku: żółty, niebieski, czerwony
 (531) 1.15, 26.1, 27.5, 29.1
 (510), (511) **30** przyprawy do wszelkiego rodzaju mięs, **42** opracowywanie nowych technologii produktów żywnościowych.

(111) **162957** (220) 2001 12 20 (210) 244499
 (151) 2005 04 27 (441) 2002 07 01
 (732) Centrum Kultury Smaku „SEKWENS” Sp. z o.o., Racibórz, PL.
 (540)



Kolory znaku: czerwony, żółty, niebieski
 (531) 1.15, 26.1, 27.5, 29.1
 (510), (511) **30** przyprawy do wszelkiego rodzaju mięs, **42** opracowywanie nowych technologii produktów żywnościowych.

(111) **162958** (220) 2001 12 20 (210) 244508
 (151) 2005 05 11 (441) 2002 07 01
 (732) Przedsiębiorstwo Produkcyjno Handlowe BELA Wytwórnia Makaronów Bernard Stańczak, Wykowo, PL.
 (540)



Kolory znaku: niebiesko-zielony, żółty, czarny, czerwony
 (531) 26.1, 27.5, 29.1
 (510), (511) **30** makarony, kluski, przetwory mączne.

(111) **162959** (220) 2001 12 20 (210) 244522
 (151) 2005 04 28 (441) 2002 07 01
 (732) Natur Produkt TOM-MARK Spółka z o.o., Warszawa, PL.

(540) SZALWIOSEPT
 (510), (511) **05** preparaty farmaceutyczne, leki do celów medycznych, preparaty dietetyczne i witaminowe.

(111) **162960** (220) 2001 12 20 (210) 244539
 (151) 2005 04 28 (441) 2002 07 01
 (732) Boehringer Ingelheim International GmbH, Ingelheim, DE.
 (540)



Kolory znaku: biały, różowy, niebieski, czerwony, zielony
 (531) 26.11, 29.1
 (510), (511) **05** preparaty farmaceutyczne, substancje dietetyczne, **30** dodatki spożywcze, substancje dietetyczne i dodatki do żywności inne niż do celów medycznych zawarte w klasie 30.

(111) **162961** (220) 2001 12 20 (210) 244541
 (151) 2005 04 28 (441) 2002 07 01
 (732) SOCIÉTÉ DES PRODUITS NESTLÉ S.A., Vevey, CH.
 (540) double shake
 (510), (511) **30** lody jadalne, desery lodowe.

(111) **162962** (220) 2001 12 20 (210) 244542
 (151) 2005 04 28 (441) 2002 07 01
 (732) CancerVax Corporation, Carlsbad, US.
 (540) CANCERVAX
 (510), (511) **05** preparaty farmaceutyczne do stosowania przy leczeniu nowotworów, **42** usługi w zakresie przeprowadzania badań medycznych i naukowych dla osób trzecich, usługi w zakresie badań i rozwoju szczepionek przeciwko nowotworom.

(111) **162963** (220) 2001 12 20 (210) 244543
 (151) 2005 04 28 (441) 2002 07 01
 (732) CancerVax Corporation, Carlsbad, US.
 (540) CANVAXIN
 (510), (511) **05** preparaty farmaceutyczne do stosowania przy leczeniu nowotworów, **42** usługi w zakresie przeprowadzania badań medycznych i naukowych dla osób trzecich, usługi w zakresie badań i rozwoju szczepionek przeciwko nowotworom.

(111) **162964** (220) 2001 12 21 (210) 244545
 (151) 2005 04 28 (441) 2002 07 01
 (732) BEIERSDORF AG, Hamburg, DE.
 (540) nivea lip care essential
 (510), (511) **03** kosmetyki, środki do upiększania i pielęgnacji ciała, środki do pielęgnacji ust, przeciwsłoneczne środki ochronne do pielęgnacji ust.

(111) **162965** (220) 2001 12 21 (210) 244548
 (151) 2005 05 11 (441) 2002 07 01
 (732) HH POLAND Sp. z o.o., Gliwice, PL.
 (540)



Kolory znaku: czerwony, żółty
 (531) 26.4, 26.11, 27.5, 27.7, 29.1
 (510), (511) **10** przyrządy i urządzenia rehabilitacyjne, **18** torby, plecaki, walizki, **28** artykuły sportowe, przyrządy i urządzenia treningowe do ćwiczeń.

(111) **162966** (220) 2001 12 21 (210) 244581
 (151) 2005 05 12 (441) 2002 07 01
 (732) Przedsiębiorstwo Produkcji Lodów „KORAL” Józef Koral
 Spółka Jawna, Limanowa, PL.
 (540)



Kolory znaku: czarny, biały, niebieski, żółty, czerwony,
 pomarańczowy, zielony
 (531) 21.1, 26.1, 27.5, 29.1
 (510), (511) **30** lody, rolady lodowe, sandwiche lodowe, desery lo-
 dowe.

(111) **162967** (220) 2001 12 21 (210) 244582
 (151) 2005 05 12 (441) 2002 07 01
 (732) Przedsiębiorstwo Produkcji Lodów „KORAL” - Józef Koral
 Spółka Jawna, Limanowa, PL.
 (540)



Kolory znaku: biały, niebieski, czerwony, żółty, czarny
 (531) 26.1, 27.5, 29.1
 (510), (511) **30** lody, rolady lodowe, sandwiche lodowe, desery lo-
 dowe.

(111) **162968** (220) 2001 12 21 (210) 244603
 (151) 2005 05 05 (441) 2002 07 01
 (732) Pfizer Products Inc. (a Connecticut corporation), Groton, US.
 (540) BINEXIS
 (510), (511) **05** preparaty farmaceutyczne, weterynaryjne i sanitar-
 ne, substancje dietetyczne do celów leczniczych, żywność dla nie-
 mowląt, plastry, materiały opatrunkowe, materiały do plombowa-
 nia zębów, woski dentystyczne, preparaty do czyszczenia zębów,
 preparaty do zwalczania szkodników, fungicydy, herbicydy.

(111) **162969** (220) 2001 12 24 (210) 244664
 (151) 2005 05 11 (441) 2002 07 01
 (732) „Chemia” Spółka z o.o., Zielona Góra, PL.
 (540) UNICHRON
 (510), (511) **02** farby antykorozyjne.

(111) **162970** (220) 2001 12 24 (210) 244668
 (151) 2005 04 18 (441) 2002 07 01
 (732) „NOBILES” Kujawska Fabryka Farb i Lakierów Spółka
 z o.o., Włocławek, PL.
 (540) supralux
 (510), (511) **02** środki lakiernicze.

(111) **162971** (220) 2001 12 24 (210) 244671
 (151) 2005 05 11 (441) 2002 07 01
 (732) Kutnowskie Zakłady Farmaceutyczne „Polfa” Spółka Akcyjna,
 Kutno, PL.
 (540) MITRIP
 (510), (511) **05** leki, środki farmaceutyczne.

(111) **162972** (220) 2001 12 24 (210) 244672
 (151) 2005 05 11 (441) 2002 07 01

(732) Kutnowskie Zakłady Farmaceutyczne „Polfa” Spółka Akcyjna,
 Kutno, PL.
 (540) RELITRIP
 (510), (511) **05** leki, środki farmaceutyczne.

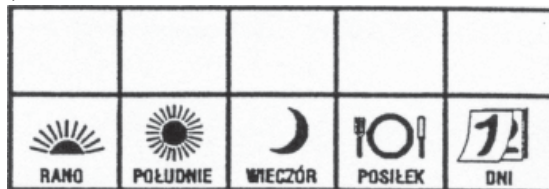
(111) **162973** (220) 2001 12 28 (210) 244780
 (151) 2005 05 11 (441) 2002 07 01
 (732) YKK CORPORATION, Tokio, JP.
 (540)

cosmolon

(531) 27.5
 (510), (511) **26** zamki błyskawiczne, zapięcia składające się z ha-
 czyka i петельki, zapięcia regulowane, guziki, zatrzaski, guziki na
 nóżce, sprzączki, zapięcia do szelek, haftki, петельki, dziurki do od-
 zieży, dziurki do butów, uchwyty z paska, zapięcia zatrzaskowe
 z haczykiem, zapięcia obrotowe z haczykiem, ograniczniki do
 sznurków, wstążki, wstążki elastyczne, taśmy, taśma tapicerska,
 poduszki do odzieży, oploty.

(111) **162974** (220) 2001 12 31 (210) 244806
 (151) 2005 05 11 (441) 2002 07 01
 (732) Przedsiębiorstwo Farmaceutyczne „JELFA” Spółka Akcyjna,
 Jelenia Góra, PL.
 (540) PIRATROPIL
 (510), (511) **05** preparaty farmaceutyczne.

(111) **162975** (220) 2002 01 03 (210) 244875
 (151) 2005 05 11 (441) 2002 07 15
 (732) BIOGARAN, La Garenne Colombes, FR.
 (540)



(531) 1.3, 1.7, 11.1, 11.3, 20.7, 26.4, 27.5
 (510), (511) **05** produkty farmaceutyczne weterynaryjne i sanitar-
 ne, substancje dietetyczne do użytku medycznego.

(111) **162976** (220) 2002 01 07 (210) 244929
 (151) 2005 04 26 (441) 2002 07 15
 (732) „gino rossi” Spółka Akcyjna, Słupsk, PL.
 (540)



(531) 27.5
 (510), (511) **18** skóry zwierzęce, kufrы, walizki, torebki, bicze, wy-
 roby rymarskie, galanteria skórzana, **25** obuwie, odzież z tworzyw
 sztucznych i naturalnych, odzież skórzana, rękawiczki, kapelusze,
26 sznurowadła.

(111) **162977** (220) 2002 01 09 (210) 245045
 (151) 2005 04 18 (441) 2002 07 15
 (732) Przedsiębiorstwo Produkcyjno Handlowe POLSKIE MIĘSO
 KRAŻYŃSKI Spółka Jawna, Końska Wieś, PL.

(540)



Kolory znaku: biały, czerwony, czarny

(531) 26.1, 26.4, 27.5, 29.1

(510), (511) **29** konserwy, przetwory z mięsa, z podrobów mięsnych i krwi.(111) **162978** (220) 2002 01 10 (210) 245087

(151) 2005 04 19 (441) 2002 07 15

(732) ART ORAL VILLA ROSA Sp. z o.o., Sopot, PL.

(540)

Kolory znaku: srebrny

(531) 27.5, 29.1

(510), (511) **05** produkty farmaceutyczne, higieniczne, sanitarne, **10** aparaty, urządzenia, przyrządy i instrumenty medyczne, stomatologiczne, chirurgiczne, **41** usługi nauczania i edukacji, organizowanie kursów, konferencji, sympozjów, zjazdów, opracowanie i publikowanie tekstów, materiałów innych niż reklamowe, produkcja filmów z zakresu ochrony zdrowia, **44** usługi medyczne i stomatologiczne, prowadzenie kliniki stomatologicznej.(111) **162979** (220) 2002 01 10 (210) 245091

(151) 2005 04 18 (441) 2002 07 15

(732) „Nobiles” Kujawska Fabryka Farb i Lakierów Sp. z o.o., Włocławek, PL.

(540) NOBIMETALAK

(510), (511) **02** środki lakiernicze.(111) **162980** (220) 2002 01 10 (210) 245092

(151) 2005 04 18 (441) 2002 07 15

(732) „Nobiles” Kujawska Fabryka Farb i Lakierów Sp. z o.o., Włocławek, PL.

(540) NOBIPERLAK

(510), (511) **02** środki lakiernicze.(111) **162981** (220) 2002 01 14 (210) 245169

(151) 2005 05 06 (441) 2002 07 15

(732) Toruńskie Zakłady Materiałów Opatrunkowych

Spółka Akcyjna, Toruń, PL.

(540) bella nr 1 w Polsce

(510), (511) **05** podpaski, pieluszki, wkładki higieniczne, podkłady higieniczne i ginekologiczne, wata i wyroby z waty, tampony, kompresy, materiały opatrunkowe, plastry, **16** chusteczki do nosa, papier toaletowy, pielucho-majtki, pieluchy, ręczniki papierowe, **24** serwetki tekstylne do demakijażu, chusteczki do nosa, **25** pieluszki z materiałów tekstylnych.(111) **162982** (220) 2002 01 14 (210) 245184

(151) 2005 04 27 (441) 2002 07 15

(732) „Gośka” Spółka z ograniczoną odpowiedzialnością, Ostrołęka, PL.

(540) gośka

(510), (511) **29** buliony, chrupki: owocowe, ziemniaczane, drób, flaki, grzyby lub jagody: gotowane, konserwowane, suszone, smażone, mrożone, jaja, kawior, konfitury, konserwy: mięsne, rybne z owocami, z grzybami, z warzywami, korniszony, krewetki, kro-

kiety, kumys, langusty, raki, małże, margaryna, marmolady, masło, produkty masłopodobne, mięso, mleczne produkty, mleko, oleje jadalne, oliwki konserwowane, orzechy, owoce: gotowane, konserwowane, suszone, smażone, mrożone, paszтет, potrawy na bazie ryb, pikle, pyłki kwiatowe jako żywność, rosoły, rośliny strączkowe: gotowane, konserwowane, suszone, smażone, mrożone, ryby, sałatki: owocowe, warzywne, skorupiaki nieżywe, sosy mięsne, śledzie, ślimaki morskie, tłuszcze jadalne, tofu, warzywa: gotowane, konserwowane, suszone, smażone, mrożone, wędliny, zioła ogrodowe konserwowane, zupy, żelatyna do celów spożywczych, żywność solona, **30** aromaty do żywności, biszkopty, budynie, bułki, chleb, ciasta, ciastka, cukier, cukierki cykorii, czekolada, drożdże, enzymy do ciast, esencje do artykułów żywnościowych, glukoza do celów spożywczych, grysiki, guma do żucia nie do celów leczniczych, herbata, herbatniki, kakao, kanapki, kasze spożywcze, kawa, keczup, kleik spożywczy na bazie mleka krakersy, krem angielski, kukurydza: mielona, prażona, pop-corn, ziarna, lody, majonezy, makarony, marcepan, maki, miód, mleczko pszczele spożywcze, produkty z młynów zbożowych, muesli, musztarda, naleśniki, ocet, produkty spożywcze na bazie owsa, paszтety, pizze, pralinki, propolis spożywczy, przyprawy, ryż, sago, słodycze, słodziki naturalne, sosy stosowane jako przyprawy, sól kuchenna, suchary, sushi, wafle, wyciągi stosowane jako nalewki inne niż do celów leczniczych, **31** artykuły spożywcze dla zwierząt, cebulki kwiatowe, chmiel, choinki, darń naturalna, dodatki do pasz nie do celów leczniczych, drewno nieobrobione, drób do hodowli, drzewa jako rośliny, dynie, świeże: grzyby, owoce, warzywa, homary żywe, ikra rybia, jedwabniki, kasze dla drobiu, kasztany jadalne świeże, koprą, kora surowa, korzenie spożywcze, krzewy, kukurydza, kwiaty naturalne, langusty, raki lub małże żywe, makuchy, napoje dla zwierząt domowych, nasiona stosowane jako ziarna, oliwki świeże, orzechy, ostrygi żywe, otręby, owoce cytrusowe, palmy, pasze, pokarm dla zwierząt, pokrzywy, przynęty wędkarskie, rabarbar, rośliny, rośliny strączkowe, ryby, ryz nieprzetworzony, sadzonki, sałata, sezam, siano, skorupiaki, słoma, słoma na ściółkę, szyszki: chmielowe, sosnowe, ślimaki morskie, torf na ściółkę, trufle świeże, wapno do pasz, warzywa świeże, winorośle, wodorosty spożywcze, wysłodziny, zboże w ziarnach nieprzetworzone, ziarna stosowane jako nasiona, ziemniaki, zioła ogrodowe świeże, zwierzęta żywe, **32** aperitify bezalkoholowe, brzeczek, ekstrakty owocowe bezalkoholowe, esencje do produkcji napojów, koktajle bezalkoholowe, napoje bezalkoholowe, napoje izotoniczne, proszek do wytwarzania napojów musujących, nektary owocowe, orszada, piwo, soki owocowe, soki warzywne jako napoje, sorbety jako napoje, syropy do napojów, woda jako napoje, woda Seltzer, woda gazowana, woda mineralna, **34** bibułki papierosowe, cygara, cygaretki, fajki, filtry papierosowe, gilotynki do cygar, kasetki na cygara nie z metali szlachetnych, krzemień, papierosy, papierośnice nie z metali szlachetnych, popielniczki nie z metali szlachetnych, pudełko: do zapalek, na cygara, na papierosy, na tytoń nie z metali szlachetnych, maszyny do skręcania papierosów, stojaki do fajek, tabaka, tabakierki nie z metali szlachetnych, tytoń, woreczki na tytoń, zapalniczki dla palaczy, zapalki, zioła do palenia.

(111) **162983** (220) 2002 01 14 (210) 245199

(151) 2005 05 06 (441) 2002 07 15

(732) ICB POLAND Tomasz Świętosławski, Paweł Świętosławski, Jaworzno, PL.

(540) FORMICID

(510), (511) **05** środki owadobójcze.(111) **162984** (220) 2002 01 14 (210) 245200

(151) 2005 05 06 (441) 2002 07 15

(732) ICB POLAND Tomasz Świętosławski, Paweł Świętosławski, Jaworzno, PL.

(540) ALLERGOFF

(510), (511) **05** środki owadobójcze.(111) **162985** (220) 2002 01 14 (210) 245201

(151) 2005 05 06 (441) 2002 07 15

(732) ICB POLAND Tomasz Świątosławski,
Paweł Świątosławski, Jaworzno, PL.
(540) PCHEŁKA
(510), (511) **05** środki owadobójcze.

(111) **162986** (220) 2002 01 17 (210) 245321
(151) 2005 05 16 (441) 2002 07 29
(732) Zakład Produkcyjny „ADANEX” Adam Jakubowski,
Radlin, PL.
(540) BIO NATURE
(510), (511) **25** obuwie, pantofle, chodaki, espadryle, kalosze, sandały, akcesoria obuwnicze zawarte w klasie 25.

(111) **162987** (220) 2002 01 17 (210) 245322
(151) 2005 05 16 (441) 2002 07 29
(732) Zakład Produkcyjny „ADANEX” Adam Jakubowski,
Radlin, PL.
(540)



Kolory znaku: czarny, złoty
(531) 24.13, 26.1, 27.5, 29.1
(510), (511) **25** obuwie, pantofle, chodaki, espadryle, kalosze, sandały, akcesoria obuwnicze zawarte w klasie 25.

(111) **162988** (220) 2002 01 17 (210) 245339
(151) 2005 05 10 (441) 2002 07 29
(732) Przedsiębiorstwo Ekologiczne „EKOFLORA”, Kraśnik, PL.
(540) KALIAMIDOMAG
(510), (511) **01** nawóz.

(111) **162989** (220) 2002 01 17 (210) 245357
(151) 2005 05 05 (441) 2002 07 29
(732) EGIS GYÓGYSZERGYÜR RT., Budapeszt, HU.
(540) SENDIMOL
(510), (511) **05** kompozycje farmaceutyczne dla ludzi.

(111) **162990** (220) 2002 01 21 (210) 245457
(151) 2005 05 04 (441) 2002 07 29
(732) ASA Spółka z o.o., Głubczyce, PL.
(540) artresan
(510), (511) **05** produkty farmaceutyczne i inne środki lecznicze, żywność dietetyczna, żywność suplementarna, dietetyczne środki spożywcze, napoje do celów leczniczych, żywność dla niemowląt, dodatki odżywcze do celów leczniczych, **39** konfekcjonowanie towarów w zakresie żywności, napojów, dietetycznych środków spożywczych, dodatków odżywczych do celów leczniczych, produktów i preparatów farmaceutycznych.

(111) **162991** (220) 2002 01 21 (210) 245458
(151) 2005 05 04 (441) 2002 07 29
(732) ASA Spółka z o.o., Głubczyce, PL.
(540) LakciBios
(510), (511) **05** produkty farmaceutyczne i inne środki lecznicze, żywność dietetyczna, żywność suplementarna, dietetyczne środki spożywcze, napoje do celów leczniczych, żywność dla nie-

mowląt, dodatki odżywcze do celów leczniczych, **39** konfekcjonowanie towarów w zakresie żywności, napojów, dietetycznych środków spożywczych, dodatków odżywczych do celów leczniczych, produktów i preparatów farmaceutycznych.

(111) **162992** (220) 2002 01 21 (210) 245461
(151) 2005 05 04 (441) 2002 07 29
(732) Kompania Piwowarska S.A., Poznań, PL.
(540) DĘBOWE MOCNE - Piwo mocne jasne długo warzone
(510), (511) **16** wyroby papiernicze, druki, materiały piśmienne, artykuły piśmienne, artykuły biurowe, materiały z tworzyw sztucznych do pakowania, **18** torby turystyczne, podróżne, sportowe, torby na zakupy, plecaki, parasole, **20** beczki beczułki i inne pojemniki niemetalowe, opakowania z tworzyw sztucznych, **21** naczynia do picia, wyroby ze szkła, fajansu i porcelany, **25** odzież, obuwie, nakrycia głowy, **28** sprzęt oraz artykuły sportowe i gimnastyczne, gry i zabawki, **32** piwo, napoje bezalkoholowe gazowane i niegazowane, soki, syropy, **35** organizowanie i pomoc w prowadzeniu działalności gospodarczej, pomoc w zarządzaniu przedsiębiorstwami, usługi marketingu i reklamy, **43** usługi gastronomiczne, prowadzenie pabów.

(111) **162993** (220) 2002 01 21 (210) 245472
(151) 2005 05 04 (441) 2002 07 29
(732) Zakłady Chemiczne „Organika-Sarzynia” Spółka Akcyjna,
Nowa Sarzynia, PL.
(540) TRIFLUROTOX
(510), (511) **05** chwastobójcze środki ochrony roślin.

(111) **162994** (220) 2002 01 23 (210) 245523
(151) 2005 05 04 (441) 2002 07 29
(732) PPH HENMAR Henryk Stawowy, Maria Stawowa, Michał Stawowy, Koźmin Wlkp., PL.
(540)



Kolory znaku: granatowy
(531) 26.4, 27.5, 29.1
(510), (511) **06** kabiny metalowe, futryny, gałki, uchwyty, klamki, okna, okucia, ramy do okien, rygle do zasuw okiennych, zamki, zasuw, zatrzaski, zawiasy metalowe, **07** kabiny do ciągników, maszyn rolniczych, wózków widłowych, **12** kabiny do wózków widłowych.

(111) **162995** (220) 2002 01 25 (210) 245650
(151) 2005 05 10 (441) 2002 07 29
(732) „TERRAVITA” Spółka z o.o., Poznań, PL.
(540) natchnienie
(510), (511) **30** cukierki, czekolada, pralinki, słodycze, słodycze na choinkę.

(111) **162996** (220) 2002 01 25 (210) 245651
(151) 2005 05 10 (441) 2002 07 29
(732) „TERRAVITA” Spółka z o.o., Poznań, PL.
(540) inspiracja
(510), (511) **30** cukierki, czekolada, pralinki, słodycze, słodycze na choinkę.

(111) **162997** (220) 2002 01 25 (210) 245655
(151) 2005 05 10 (441) 2002 07 29

(732) Przedsiębiorstwo Produkcji Farmaceutycznej „HASCO-LEK” Spółka Akcyjna, Wrocław, PL.
(540) stopkatar
(510), (511) **05** produkty farmaceutyczne.

(111) **162998** (220) 2002 01 25 (210) 245656
(151) 2005 05 10 (441) 2002 07 29
(732) Przedsiębiorstwo Produkcji Farmaceutycznej „HASCO-LEK” Spółka Akcyjna, Wrocław, PL.
(540) actitrin
(510), (511) **05** produkty farmaceutyczne.

(111) **162999** (220) 2002 01 25 (210) 245657
(151) 2005 05 10 (441) 2002 07 29
(732) Przedsiębiorstwo Produkcji Farmaceutycznej „HASCO-LEK” Spółka Akcyjna, Wrocław, PL.
(540) infectus
(510), (511) **05** produkty farmaceutyczne.

(111) **163000** (220) 2002 01 25 (210) 245658
(151) 2005 05 10 (441) 2002 07 29
(732) Przedsiębiorstwo Produkcji Farmaceutycznej „HASCO-LEK” Spółka Akcyjna, Wrocław, PL.
(540) infectussic
(510), (511) **05** produkty farmaceutyczne.

(111) **163001** (220) 2002 01 25 (210) 245659
(151) 2005 05 10 (441) 2002 07 29
(732) Przedsiębiorstwo Produkcji Farmaceutycznej „HASCO-LEK” Spółka Akcyjna, Wrocław, PL.
(540) nosox
(510), (511) **05** produkty farmaceutyczne.

(111) **163002** (220) 2002 01 25 (210) 245660
(151) 2005 05 10 (441) 2002 07 29
(732) Przedsiębiorstwo Produkcji Farmaceutycznej „HASCO-LEK” Spółka Akcyjna, Wrocław, PL.
(540) apsik
(510), (511) **05** produkty farmaceutyczne.

(111) **163003** (220) 2002 01 25 (210) 245661
(151) 2005 05 10 (441) 2002 07 29
(732) Przedsiębiorstwo Produkcji Farmaceutycznej „HASCO-LEK” Spółka Akcyjna, Wrocław, PL.
(540) lactulol
(510), (511) **05** produkty farmaceutyczne.

(111) **163004** (220) 2002 01 25 (210) 245684
(151) 2005 05 10 (441) 2002 07 29
(732) Pfizer Products Inc. (a Connecticut corporation), Groton, US.
(540) ADAWNA
(510), (511) **05** preparaty i substancje farmaceutyczne i weterynaryjne.

(111) **163005** (220) 2002 01 25 (210) 245687
(151) 2005 05 10 (441) 2002 07 29
(732) Pfizer Products Inc. (a Connecticut corporation), Groton, US.
(540) BRITISS
(510), (511) **05** preparaty i substancje farmaceutyczne i weterynaryjne.

(111) **163006** (220) 2002 01 28 (210) 245729
(151) 2005 05 06 (441) 2002 07 29
(732) SCANDINAVIAN TOBACCO S.A., Jawornik 360, PL.
(540)



Kolory znaku: ciemno-bordowy, biały, złoty, ciemno-czerwony
(531) 1.1, 1.15, 3.7, 24.15, 25.1, 27.5, 29.1
(510), (511) **34** wyroby tytoniowe, tytoń, tytoń fajkowy, papierosy, cygara, cygaretki, zapalniczki, zapalaki i artykuły dla palących, fajki, papierosnice, popielniczki.

(111) **163007** (220) 2002 01 30 (210) 245795
(151) 2005 04 14 (441) 2002 08 12
(732) Kompania Spirytusowa „WRATISLAVIA” POLMOS WROCLAW S.A., Wrocław, PL.
(540)



Kolory znaku: biały, granatowy, czerwony, granatowo-popielaty, srebrny
(531) 9.1, 25.1, 25.7, 26.4, 27.5, 27.7, 29.1
(510), (511) **33** napoje alkoholowe.

(111) **163008** (220) 2002 01 31 (210) 245863
(151) 2005 05 11 (441) 2002 08 12
(732) „BEA” Spółka z o.o., Wrocław, PL.
(540)



Kolory znaku: czerwony, zielony, niebiesko-granatowy, biały, brązowy, ciemno-brązowy, różowy, jasno-kawowy
(531) 5.5, 8.1, 27.5, 29.1
(510), (511) **30** wyroby cukiernicze, słodczyce, lody.

(111) **163009** (220) 2002 01 31 (210) 245921
(151) 2005 05 04 (441) 2002 08 12
(732) ScanVet Poland Sp.z o.o., Skierszewo, PL.
(540) COLISOL
(510), (511) **05** weterynaryjne preparaty antybiotykowe.

(111) **163010** (220) 2002 02 01 (210) 245970
(151) 2005 04 14 (441) 2002 08 12

(732) OY VERMAN AB, Järvenpää, FI.
(540)



Kolory znaku: pomarańczowy, czerwony, żółty
(531) 1.3, 27.5, 29.1
(510), (511) **05** produkty farmaceutyczne oraz produkty do ochrony zdrowia, preparaty witaminowe.

(111) **163011** (220) 2002 02 04 (210) 246041
(151) 2005 05 05 (441) 2002 08 12
(732) SCANDINAVIAN TOBACCO S.A., Jawornik, PL.
(540) HAMMER
(510), (511) **34** wyroby tytoniowe, tytoń, tytoń fajkowy, papierosy, cygara, cygaretki, zapalniczki, zapałki i artykuły dla palących, fajki, papierosnice, popielniczki.

(111) **163012** (220) 2002 02 04 (210) 246074
(151) 2005 05 09 (441) 2002 08 12
(732) Besins International Belgique, Bruksela, BE.
(540) TESTOGEL
(510), (511) **05** preparaty farmaceutyczne i sanitarne, substancje dietetyczne do celów medycznych.

(111) **163013** (220) 2002 02 05 (210) 246104
(151) 2005 05 09 (441) 2002 08 12
(732) Staples, Inc., Framingham, US.
(540) STAPLES
(510), (511) **35** skomputeryzowane typu „on-line” usługi prowadzenia sklepów sprzedaży detalicznej, dotyczącej zaopatrzenia biurowego, sprzętu biurowego i mebli biurowych.

(111) **163014** (220) 2002 02 06 (210) 246123
(151) 2005 04 20 (441) 2002 08 12
(732) Stowarzyszenie IDOKAN POLSKA, Rzeszów, PL.
(540)



Kolory znaku: czarny, czerwony
(531) 5.5, 7.1, 26.1, 27.5, 29.1
(510), (511) **41** edukacja, imprezy sportowe, organizowanie konkursów edukacyjnych i zawodów sportowych, obozy sportowe.

(111) **163015** (220) 2002 02 06 (210) 246124
(151) 2005 04 20 (441) 2002 08 12
(732) BWS Polska Spółka z o.o., Rzeszów, PL.
(540) ROSES' VALLEY
(510), (511) **33** wino.

(111) **163016** (220) 2002 02 06 (210) 246125
(151) 2005 04 20 (441) 2002 08 12
(732) BWS Polska Spółka z o.o., Rzeszów, PL.
(540) VALLEY OF ROSES
(510), (511) **33** wino.

(111) **163017** (220) 2002 02 07 (210) 246183
(151) 2005 05 11 (441) 2002 08 12
(732) MEGGLE POLSKA Sp. z o.o., Warszawa, PL.
(540)



Kolory znaku: złoty, ciemnoniebieski
(531) 27.5, 29.1
(510), (511) **29** mleczne produkty, tłuszcze jadalne, masło, margaryna, mix tłuszczowy.

(111) **163018** (220) 2002 02 08 (210) 246202
(151) 2005 03 24 (441) 2002 08 12
(732) CERSANIT S.A., Kielce, PL.
(540) NIMFA
(510), (511) **11** wyroby sanitarne z ceramiki, ceramika łazienkowa, umywalki, postumenty i półpostumenty do umywalk, wanny łazienkowe, wyposażenie do wanien łazienkowych, bidety, brodziki, kompakty WC, miski ustępowe, kabiny natryskowe, pisuary, armatura sanitarna, sedesy, płuczki ustępowe, zbiorniki do płuczek ustępowych.

(111) **163019** (220) 2002 02 11 (210) 246278
(151) 2005 05 06 (441) 2002 08 12
(732) Melcer-Kwiecińska Brygida, Tarnowskie Góry, PL.
(540)



(531) 26.1, 27.5
(510), (511) **35** prowadzenie sklepu ze sprzętem, materiałami i akcesoriami fotograficznymi.

(111) **163020** (220) 2002 02 11 (210) 246305
(151) 2005 04 04 (441) 2002 08 12
(732) Unilever Cosmetics International S.A., Genewa, CH.
(540)



(531) 24.15, 26.1
(510), (511) **03** niemedyczne preparaty toaletowe i kąpielowe, mianowicie perfumy, wody perfumowane, wody perfumowane w spraya, wody toaletowe, wody toaletowe w spraya, mydła, środki do oczyszczania twarzy, żele do kąpieli, płyny kosmetyczne do ciała, szampony, odżywki i niemedyczne preparaty do włosów, antyperspiranty i dezodoranty do użytku osobistego, środki do nawilżania twarzy i ciała, olejki esencjonalne, olejki do kąpieli, puder i talk do ciała, kremy do golenia, płyny i balsamy po goleniu, preparaty do opalania i ochrony przed słońcem, potpourri, saszetki i zapachy pokojowe.

(111) **163021** (220) 2002 02 11 (210) 246306
 (151) 2005 04 04 (441) 2002 08 12
 (732) Unilever Cosmetics International S.A., Genewa, CH.
 (540)

CRAVE 

(531) 24.15, 26.1, 27.5
 (510), (511) **03** niemedyczne preparaty toaletowe i kąpielowe, mianowicie perfumy, wody perfumowane, wody perfumowane w spray-u, wody toaletowe, wody toaletowe w spray-u, mydła, środki do oczyszczania twarzy, żele do kąpieli, płyny kosmetyczne do ciała, szampony, odżywki i niemedyczne preparaty do włosów, antyperspiranty i dezodoranty do użytku osobistego, środki do nawilżania twarzy i ciała, olejki esencjonalne, olejki do kąpieli, puder i talk do ciała, kremy do golenia, płyny i balsamy po goleniu, preparaty do opalania i ochrony przed słońcem, potpourri, saszetki i zapachy pokojowe.

(111) **163022** (220) 2002 02 12 (210) 246344
 (151) 2005 04 25 (441) 2002 08 26
 (732) Eniro Polska Spółka z o.o., Warszawa, PL.
 (540)

Panorama
FIRM

Kolory znaku: ciemnoniebieski, żółty
 (531) 26.4, 29.1
 (510), (511) **09** dane na nośnikach optycznych i magnetycznych, komputery, CD-romy, DVD, dyskietki, sprzęt komputerowy, programy do maszyn cyfrowych, **16** książki telefoniczne i adresowe, broszury, kalendarze, czasopisma, książki, **35** usługi w zakresie promowania towarów i usług, usługi w zakresie udzielania pomocy w prowadzeniu działalności gospodarczej, gromadzenie informacji i prowadzenie spisu firm oraz danych o firmach, usługi w zakresie udostępniania bazy danych, usługi w zakresie publikowania tekstów reklamowych, usługi w zakresie dostarczania informacji na stronach internetowych odnośnie wydarzeń biznesowych, wydarzeń politycznych, ekonomicznych, codziennych doniesień prasowych, usługi konsultingowe, **38** usługi w zakresie Internetu, zbieranie i przekazywanie wiadomości, informacji tekstowych i obrazowych, usługi w zakresie poczty telefonicznej, usługi telefaksowe, **41** usługi wydawnicze, usługi w zakresie dostarczania informacji na stronach internetowych dotyczące kultury i wydarzeń sportowych, **42** usługi w zakresie dostarczania informacji na stronach internetowych o pogodzie, usługi w zakresie informatyki i prowadzenia portalu internetowego.

(111) **163023** (220) 2002 02 12 (210) 246345
 (151) 2005 04 25 (441) 2002 08 26
 (732) Eniro Polska Spółka z o.o., Warszawa, PL.
 (540)

Panorama
LOKALNA

Kolory znaku: żółto-pomarańczowy
 (531) 29.1, 27.5
 (510), (511) **09** dane na nośnikach optycznych i magnetycznych, komputery, CD-romy, DVD, dyskietki, sprzęt komputerowy, programy do maszyn cyfrowych, **16** książki telefoniczne i adresowe, broszury, kalendarze, czasopisma, książki, **35** usługi w zakresie promowania towarów i usług, usługi w zakresie udzielania pomocy w prowadzeniu działalności gospodarczej, gromadzenie informacji i prowadzenie spisu firm oraz danych o firmach, usługi w za-

zakresie udostępniania bazy danych, usługi w zakresie publikowania tekstów reklamowych, usługi w zakresie dostarczania informacji na stronach internetowych odnośnie wydarzeń biznesowych, wydarzeń politycznych, ekonomicznych, codziennych doniesień prasowych, usługi konsultingowe, **38** usługi w zakresie Internetu, zbieranie i przekazywanie wiadomości, informacji tekstowych i obrazowych, usługi w zakresie poczty telefonicznej, usługi telefaksowe, **41** usługi wydawnicze, usługi w zakresie dostarczania informacji na stronach internetowych dotyczące kultury i wydarzeń sportowych, **42** usługi w zakresie dostarczania informacji na stronach internetowych o pogodzie, usługi w zakresie informatyki i prowadzenia portalu internetowego.

(111) **163024** (220) 2002 02 12 (210) 246346
 (151) 2005 04 25 (441) 2002 08 26
 (732) Eniro Polska Spółka z o.o., Warszawa, PL.
 (540)

Warsaw
PAGES

Kolory znaku: czerwony
 (531) 29.1, 27.5
 (510), (511) **09** dane na nośnikach optycznych i magnetycznych, komputery, CD-romy, DVD, dyskietki, sprzęt komputerowy, programy do maszyn cyfrowych, **16** książki telefoniczne i adresowe, broszury, kalendarze, czasopisma, książki, **35** usługi w zakresie promowania towarów i usług, usługi w zakresie udzielania pomocy w prowadzeniu działalności gospodarczej, gromadzenie informacji i prowadzenie spisu firm oraz danych o firmach, usługi w zakresie udostępniania bazy danych, usługi w zakresie publikowania tekstów reklamowych, usługi w zakresie dostarczania informacji na stronach internetowych odnośnie wydarzeń biznesowych, wydarzeń politycznych, ekonomicznych, codziennych doniesień prasowych, usługi konsultingowe, **38** usługi w zakresie Internetu, zbieranie i przekazywanie wiadomości, informacji tekstowych i obrazowych, usługi w zakresie poczty telefonicznej, usługi telefaksowe, **41** usługi wydawnicze, usługi w zakresie dostarczania informacji na stronach internetowych dotyczące kultury i wydarzeń sportowych, **42** usługi w zakresie dostarczania informacji na stronach internetowych o pogodzie, usługi w zakresie informatyki i prowadzenia portalu internetowego.

(111) **163025** (220) 2002 02 12 (210) 246347
 (151) 2005 04 25 (441) 2002 08 26
 (732) Eniro Polska Spółka z o.o., Warszawa, PL.
 (540)

Panorama
BUDOWNICTWA

Kolory znaku: ceglasty
 (531) 29.1, 27.5
 (510), (511) **09** dane na nośnikach optycznych i magnetycznych, komputery, CD-romy, DVD, dyskietki, sprzęt komputerowy, programy do maszyn cyfrowych, **16** książki telefoniczne i adresowe, broszury, kalendarze, czasopisma, książki, **35** usługi w zakresie promowania towarów i usług, usługi w zakresie udzielania pomocy w prowadzeniu działalności gospodarczej, gromadzenie informacji i prowadzenie spisu firm oraz danych o firmach, usługi w zakresie udostępniania bazy danych, usługi w zakresie publikowania tekstów reklamowych, usługi w zakresie dostarczania informacji na stronach internetowych odnośnie wydarzeń biznesowych, wydarzeń politycznych, ekonomicznych, codziennych doniesień prasowych, usługi konsultingowe, **38** usługi w zakresie Internetu, zbieranie i przekazywanie wiadomości, informacji tekstowych i obrazowych, usługi w zakresie poczty telefonicznej, usługi telefaksowe, **41** usługi wydawnicze, usługi w zakresie dostarczania informacji na stronach internetowych dotyczące kultury i wydarzeń

sportowych, **42** usługi w zakresie dostarczania informacji na stronach internetowych o pogodzie, usługi w zakresie informatyki i prowadzenia portalu internetowego.

(111) **163026** (220) 2002 02 12 (210) 246348
(151) 2005 04 25 (441) 2002 08 26
(732) Eniro Polska Spółka z o. o., Warszawa, PL.
(540)

Panorama
MOTORYZACJI

Kolory znaku: zielony

(531) 29.1, 27.5

(510), (511) **09** dane na nośnikach optycznych i magnetycznych, komputery, CD-romy, DVD, dyskietki, sprzęt komputerowy, programy do maszyn cyfrowych, **16** książki telefoniczne i adresowe, broszury, kalendarze, czasopisma, książki, **35** usługi w zakresie promowania towarów i usług, usługi w zakresie udzielania pomocy w prowadzeniu działalności gospodarczej, gromadzenie informacji i prowadzenie spisu firm oraz danych o firmach, usługi w zakresie udostępniania bazy danych, usługi w zakresie publikowania tekstów reklamowych, usługi w zakresie dostarczania informacji na stronach internetowych odnośnie wydarzeń biznesowych, wydarzeń politycznych, ekonomicznych, codziennych doniesień prasowych, usługi konsultingowe, **38** usługi w zakresie Internetu, zbieranie i przekazywanie wiadomości, informacji tekstowych i obrazowych, usługi w zakresie poczty telefonicznej, usługi telefaksowe, **41** usługi wydawnicze, usługi w zakresie dostarczania informacji na stronach internetowych dotyczące kultury i wydarzeń sportowych, **42** usługi w zakresie dostarczania informacji na stronach internetowych o pogodzie, usługi w zakresie informatyki i prowadzenia portalu internetowego.

(111) **163027** (220) 2002 02 12 (210) 246349
(151) 2005 04 25 (441) 2002 08 26
(732) Eniro Polska Spółka z o.o., Warszawa, PL.
(540)

POLISH PAGES
EXPORT-IMPORT

Kolory znaku: ciemnoniebieski, czerwony

(531) 29.1, 27.5

(510), (511) **09** dane na nośnikach optycznych i magnetycznych, komputery, CD-romy, DVD, dyskietki, sprzęt komputerowy, programy do maszyn cyfrowych, **16** książki telefoniczne i adresowe, broszury, kalendarze, czasopisma, książki, **35** usługi w zakresie promowania towarów i usług, usługi w zakresie udzielania pomocy w prowadzeniu działalności gospodarczej, gromadzenie informacji i prowadzenie spisu firm oraz danych o firmach, usługi w zakresie udostępniania bazy danych, usługi w zakresie publikowania tekstów reklamowych, usługi w zakresie dostarczania informacji na stronach internetowych odnośnie wydarzeń biznesowych, wydarzeń politycznych, ekonomicznych, codziennych doniesień prasowych, usługi konsultingowe, **38** usługi w zakresie Internetu, zbieranie i przekazywanie wiadomości, informacji tekstowych i obrazowych, usługi w zakresie poczty telefonicznej, usługi telefaksowe, **41** usługi wydawnicze, usługi w zakresie dostarczania informacji na stronach internetowych dotyczące kultury i wydarzeń sportowych, **42** usługi w zakresie dostarczania informacji na stronach internetowych o pogodzie, usługi w zakresie informatyki i prowadzenia portalu internetowego.

(111) **163028** (220) 2002 02 15 (210) 246525
(151) 2005 05 09 (441) 2002 08 26
(732) Société des Produits Nestlé S.A., Vevey, CH.
(540) NESTLE VITAFORT

(510), (511) **05** słodycze o działaniu leczniczym, preparaty witaminowe, **30** wyroby cukiernicze, słodycze, cukier, cukierki, toffee, guma do żucia.

(111) **163029** (220) 2002 02 18 (210) 246538
(151) 2005 05 09 (441) 2002 08 26
(732) „ANEROM - GMBH” Spółka z o.o., Ustronie Morskie, PL.
(540)



Kolory znaku: czerwony, biały

(531) 26.1, 26.2, 27.5, 29.1

(510), (511) **39** usługi turystyczne, **43** usługi hotelarskie, motelowe, pensjonatowe, usługi gastronomiczne, usługi dostarczania posiłków i napojów.

(111) **163030** (220) 2002 02 18 (210) 246546
(151) 2005 05 12 (441) 2002 08 26
(732) „ARGIP” Spółka z o.o., Poznań, PL.
(540)



Kolory znaku: niebieski

(531) 14.3, 23.5, 29.1

(510), (511) **39** konfekcjonowanie elementów złącznych tj. śrub (zwykłych, drobnozwojnych, imbusowych, zamkowych, specjalistycznych, prętów gwintowych), nakrętek (sześciokątnych, kołpakowych, koronowych, samohamownych, skrzydełkowych), podkładek (okrągłych, powiększanych, sprężystych, kwadratowych, klinowych), wkrętów (do drewna, do metalu, do blach, do plastiku, dociskowych, samowierzących), kołków rozporowych (do betonu, do ścianek gipsowych z dziurawki, do szybkiego montażu, do mocowania izolacji), łączników budowlanych (rozporowych metalowych, uniwersalnych, ekspresowych, do ościeżnic, do ścianek gipsowych, ciesielskich), gwoździ (budowlanych, druciaków, pierścieniowych, stolarskich, hartowanych, papowych, ciesielskich, skobli, skrętnych, ozdobnych), osprzętu do lin (zacisków, kausz, szekli, haków), zawleczek, nitów, okuć budowlanych).

(111) **163031** (220) 2002 02 18 (210) 246572
(151) 2005 05 12 (441) 2002 08 26
(732) Poznańskie Zakłady Zielarskie „HERBAPOL”
Spółka Akcyjna, Poznań, PL.

(540) arnikaderm

(510), (511) **05** produkty farmaceutyczne.

(111) **163032** (220) 2002 02 20 (210) 246697
(151) 2005 05 09 (441) 2002 08 26
(732) NISSAN JIDOSHA KABUSHIKI KAISHA (also trading as
Nissan Motor Co., Ltd.), Kanagawa-ken, JP.

(540) ACERTA

(510), (511) **12** samochody, przyczepy, samochody ciężarowe, furgonetki, podnośniki widłowe, ciągniki holownicze i inne pojazdy użytkowe oraz części do nich.

(111) **163033** (220) 2002 02 20 (210) 246698
(151) 2005 05 09 (441) 2002 08 26
(732) NISSAN JIDOSHA KABUSHIKI KAISHA (also trading as
Nissan Motor Co., Ltd.), Kanagawa-ken, JP.

(540) 350Z

(510), (511) **12** samochody, przyczepy, samochody ciężarowe, furgonetki, podnośniki widłowe, ciągniki holownicze i inne pojazdy użytkowe oraz części do nich.

(111) **163034** (220) 2002 02 20 (210) 246699
 (151) 2005 05 09 (441) 2002 08 26
 (732) NISSAN JIDOSHA KABUSHIKI KAISHA (also trading as Nissan Motor Co., Ltd.), Kanagawa-ken, JP.
 (540)



(531) 27.5
 (510), (511) **12** samochody, przyczepy, samochody ciężarowe, furgonetki, podnośniki widłowe, ciągniki holownicze i inne pojazdy użytkowe oraz części do nich.

(111) **163035** (220) 2002 02 25 (210) 246857
 (151) 2005 05 18 (441) 2002 08 26
 (732) Zakłady Farmaceutyczne „POLPHARMA” Spółka Akcyjna, Starogard Gdański, PL.
 (540) POLTRADOL
 (510), (511) **05** produkty farmaceutyczne.

(111) **163036** (220) 2002 02 27 (210) 247006
 (151) 2005 05 18 (441) 2002 09 09
 (732) „DEGBUT” Dariusz Garczarek, Kalisz, PL.
 (540)

„DEGBUT”

(531) 24.17, 27.5
 (510), (511) **25** chodaki, pantofle, kaptcie, klapki, wkładki do obuwia.

(111) **163037** (220) 2002 02 27 (210) 247028
 (151) 2005 05 18 (441) 2002 09 09
 (732) VERA MONI FIRMA KONFEKCYJNA Tadeusz Łuczak, Kalisz, PL.
 (540)

mone

 Vm

Kolory znaku: popielaty
 (531) 26.11, 27.5, 29.1
 (510), (511) **25** wyroby przemysłu odzieżowego: bluzki, spodnie, sukienki, kostiumy, spódnice, szorty, kurtki.

(111) **163038** (220) 2002 03 06 (210) 247312
 (151) 2005 04 25 (441) 2002 09 09
 (732) Firma Handlowa „A&A” Arkadiusz Majsterek, Łódź, PL.
 (540) BCB
 (510), (511) **36** wynajem pomieszczeń biurowych.

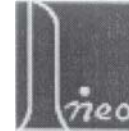
(111) **163039** (220) 2002 03 06 (210) 247319
 (151) 2005 04 25 (441) 2002 09 09
 (732) BWS Polska Spółka z o.o., Rzeszów, PL.
 (540) ROSFIELD
 (510), (511) **33** wino.

(111) **163040** (220) 2002 03 06 (210) 247320
 (151) 2005 04 25 (441) 2002 09 09

(732) BWS Polska Spółka z o.o., Rzeszów, PL.
 (540) MONASTERY MUSCAT
 (510), (511) **33** wino.

(111) **163041** (220) 2002 03 06 (210) 247321
 (151) 2005 04 25 (441) 2002 09 09
 (732) BWS Polska Spółka z o.o., Rzeszów, PL.
 (540) MONASTIC MUSCAT
 (510), (511) **33** wino.

(111) **163042** (220) 2002 03 06 (210) 247338
 (151) 2005 04 20 (441) 2002 09 09
 (732) Samsung Electronics Co., Ltd., Kyungki-do, KR.
 (540)



(531) 27.1, 27.5
 (510), (511) **09** odbiorniki telewizyjne.

(111) **163043** (220) 2002 03 07 (210) 247360
 (151) 2005 05 19 (441) 2002 09 09
 (732) Zakłady Mięsne „Krokus” Spółka Jawna Jan Potorski, Jerzy Potorski, Krokowo 63 a, PL.
 (540)



Kolory znaku: czerwony, złoty, biały
 (531) 2.9, 24.9, 27.5, 29.1
 (510), (511) **29** mięso drobiowe i jego przetwory.

(111) **163044** (220) 2002 03 11 (210) 247559
 (151) 2005 05 17 (441) 2002 09 23
 (732) ZPOW DWIKOZY S.A., Dwikozy, PL.
 (540)



Kolory znaku: ciemnozielony, jasnozielony, czerwony, biały, żółty, zielony, brązowy, szary i odcienie
 (531) 5.3, 25.1, 27.5, 29.1
 (510), (511) **33** napoje alkoholowe, wino owocowe.

(111) **163045** (220) 2002 03 14 (210) 247707
 (151) 2005 05 12 (441) 2002 09 23
 (732) CLOETTA FAZER POLSKA Sp. z o.o., Gdańsk, PL.
 (540) ADMIRELLA
 (510), (511) **30** słodycze.

(111) **163046** (220) 2002 03 19 (210) 247935
 (151) 2005 05 12 (441) 2002 09 23
 (732) MASPEX WADOWICE Spółka z o.o., Wadowice, PL.
 (540)



Kolory znaku: zielony, biały, żółty, czerwony, brązowy, pomarańczowy

(531) 5.7, 5.9, 25.1, 27.5, 29.1

(510), (511) **30** kawa, herbata, kakao, czekolada, napoje na bazie kawy, napoje na bazie kakao, napoje na bazie czekolady, czekolada pitna, gorąca czekolada, aromatyzowana czekolada pitna, miód, słodycze, **32** soki, soki owocowe, soki warzywne, soki wieloowocowe, soki wielowarzywne, napoje instant, napoje bezalkoholowe, wody mineralne, sok i marchwiowe, soki przecierowe, soki owocowe, soki wieloowocowe, napoje owocowe, syropy, nektary.

(111) **163047** (220) 2002 03 19 (210) 247936
 (151) 2005 05 12 (441) 2002 09 23
 (732) MASPEX WADOWICE Spółka z o.o., Wadowice, PL.
 (540) DUO FRUO

(510), (511) **30** kawa, herbata, kakao, czekolada, napoje na bazie kawy, napoje na bazie kakao, napoje na bazie czekolady, czekolada pitna, gorąca czekolada, aromatyzowana czekolada pitna, miód, słodycze, **32** soki, soki owocowe, soki warzywne, soki wielowarzywne, soki wieloowocowe, napoje instant, napoje bezalkoholowe, wody mineralne, soki marchwiowe, soki przecierowe, soki owocowe, soki wieloowocowe, napoje owocowe, syropy, nektary.

(111) **163048** (220) 2002 03 19 (210) 247937
 (151) 2005 05 09 (441) 2002 09 23
 (732) „MASPEX WADOWICE” Spółka z o.o., Wadowice, PL.
 (540)



Kolory znaku: biały, zielony, żółty, czerwony, brązowy, czarny, fioletowy

(531) 5.3, 5.7, 25.1, 27.5, 29.1

(510), (511) **30** kawa, herbata, kakao, czekolada, napoje na bazie kawy, napoje na bazie kakao, napoje na bazie czekolady, czekolada

pitna, gorąca czekolada, aromatyzowana czekolada pitna, miód, słodycze, **32** soki, soki owocowe, soki warzywne, soki wieloowocowe, soki wielowarzywne, napoje instant, napoje bezalkoholowe, wody mineralne, soki marchwiowe, soki przecierowe, soki owocowe, soki wieloowocowe, napoje owocowe, syropy, nektary.

(111) **163049** (220) 2002 03 19 (210) 247959
 (151) 2005 05 12 (441) 2002 09 23
 (732) Tyco Healthcare Group LP, Norwalk, US.

(540) CAPROSYN

(510), (511) **10** urządzenia medyczne, włączając urządzenia do zamknięcia ran w postaci szwów.

(111) **163050** (220) 2002 03 25 (210) 248161
 (151) 2005 04 26 (441) 2002 10 07

(732) Śliwakowski Jarosław, Przedsiębiorstwo Produkcyjno-Handlowe „EKO-SWIAT”, Kłomnice, PL.

(540)



Kolory znaku: biały, czerwony, czarny, jasnozielony, ciemnozielony
 (531) 1.5, 1.11, 26.4, 27.5, 29.1

(510), (511) **06** stopy metali nieszlachetnych, sztabki metali nieszlachetnych, metale nieszlachetne surowe i półprzetworzone.

(111) **163051** (220) 2002 03 25 (210) 248177
 (151) 2005 05 17 (441) 2002 10 07
 (732) POLONTEX Spółka Akcyjna, Poraj, PL.

(540) polontex.com.pl

(510), (511) **23** przędza do celów tekstylnych, **24** tkaniny, wyroby tekstylne w tym: firany, obrusy, serwety, bieżniki, **39** składowanie, przechowywanie towarów, **40** obróbka /chemiczna i mechaniczna /materiałów włókienniczych/ przędz, tkanin, firan/ jak: alkaliczacja, barwienie, powlekanie, drapanie, szlifowanie, kalandrowanie, tkanie, dzianie, przędzenie.

(111) **163052** (220) 2002 03 25 (210) 248211
 (151) 2005 05 11 (441) 2002 10 07

(732) Toruńskie Zakłady Materiałów Opatrunkowych Spółka Akcyjna, Toruń, PL.

(540) plastovis

(510), (511) **05** przylepce tkaninowe, przylepce samoprzylepne, przylepce z opatrunkiem.

(111) **163053** (220) 2002 03 25 (210) 248212
 (151) 2005 05 11 (441) 2002 10 07

(732) Toruńskie Zakłady Materiałów Opatrunkowych Spółka Akcyjna, Toruń, PL.

(540) fixopore

(510), (511) **05** przylepce włókninowe, przylepce samoprzylepne, przylepce z opatrunkiem.

(111) **163054** (220) 2002 03 25 (210) 248213
 (151) 2005 05 11 (441) 2002 10 07

(732) Toruńskie Zakłady Materiałów Opatrunkowych Spółka Akcyjna, Toruń, PL.

(540) fixovis

(510), (511) **05** przylepce tkaninowe, przylepce samoprzylepne, przylepce z opatrunkiem.

(111) **163055** (220) 2002 03 25 (210) 248215
 (151) 2005 05 12 (441) 2002 10 07
 (732) MASPEX WADOWICE Spółka z o.o., Wadowice, PL.
 (540)



Kolory znaku: ciemnozielony, jasnozielony, biały
 (531) 27.5, 29.1

(510), (511) **30** kawa, herbata, kakao, czekolada, napoje na bazie kawy, napoje na bazie kakao, napoje na bazie czekolady, czekolada pitna, gorąca czekolada, aromatyzowana czekolada pitna, miód, słodycze, **32** soki, soki owocowe, soki warzywne, soki wieloowocowe, soki wielowarzywne, napoje instant, napoje bezalkoholowe, wody mineralne, soki marchwiowe, soki przecierowe, napoje owocowe, syropy, nektary.

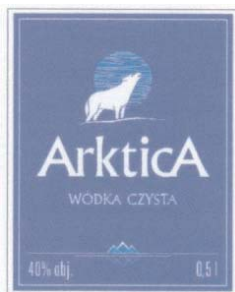
(111) **163056** (220) 2002 03 25 (210) 248228
 (151) 2005 05 19 (441) 2002 10 07
 (732) Przedsiębiorstwo Produkcyjno-Handlowe VIDAN Sp. j. Danuta Kędzierska, Mieczysław Kędzierski, Ewa Kędzierska, Brochów, PL.
 (540)



Kolory znaku: czarny, zielony, czerwony, żółty
 (531) 4.5, 5.7, 27.5, 29.1

(510), (511) **29** owoce i warzywa konserwowane, suszone, schładzane i mrożone, dżemy i konfitury, **31** owoce i warzywa świeże.

(111) **163057** (220) 2002 04 04 (210) 248687
 (151) 2005 04 11 (441) 2002 10 07
 (732) Kompania Spirytusowa „WRATISLAVIA” POLMOS WROCLAW S.A., Wrocław, PL.
 (540)



Kolory znaku: biały, niebieski, granatowy
 (531) 1.7, 3.1, 25.1, 27.5, 29.1
 (510), (511) **33** napoje alkoholowe.

(111) **163058** (220) 2002 05 06 (210) 250025
 (151) 2005 05 13 (441) 2002 11 18

(732) POLFARMEX Spółka Akcyjna, Kutno, PL.
 (540) biosten
 (510), (511) **05** produkty farmaceutyczne.

(111) **163059** (220) 2002 05 06 (210) 250026
 (151) 2005 05 13 (441) 2002 11 18
 (732) POLFARMEX Spółka Akcyjna, Kutno, PL.
 (540) noell
 (510), (511) **05** produkty farmaceutyczne.

(111) **163060** (220) 2002 05 06 (210) 250029
 (151) 2005 05 13 (441) 2002 11 18
 (732) Toruńskie Zakłady Materiałów Opatrunkowych Spółka Akcyjna, Toruń, PL.
 (540) matodrape
 (510), (511) **10** obłożenia pól operacyjnych, serwety i podkłady dla chorych z brakiem kontroli czynności fizjologicznych, podkłady dla obłożnie chorych zapobiegająceodleżynom, prześcieradła dla chorych, **24** pościel włókninowa, prześcieradła, serwety tekstylne.

(111) **163061** (220) 2002 05 06 (210) 250030
 (151) 2005 05 13 (441) 2002 11 18
 (732) Toruńskie Zakłady Materiałów Opatrunkowych Spółka Akcyjna, Toruń, PL.
 (540) matodress
 (510), (511) **10** fartuchy chirurgiczne, ubrania operacyjne, czepki dla celów medycznych, maski stosowane przez personel medyczny, maski z włókniny stosowane przez personel medyczny, **25** fartuchy medyczne, czepki z włókniny, ochraniacze na buty z włókniny stosowane w szpitalach.

(111) **163062** (220) 2002 05 06 (210) 250045
 (151) 2005 05 13 (441) 2002 11 18
 (732) „NAWAR” Spółka z o.o., Bydgoszcz, PL.
 (540)

NAWAR

(531) 24.17, 27.5
 (510), (511) **09** programy komputerowe, **28** gry komputerowe, **42** tworzenie programów komputerowych na zlecenie osób trzecich, udzielanie licencji na prawa autorskie dotyczące programów komputerowych i gier komputerowych.

(111) **163063** (220) 2000 11 20 (210) 227540
 (151) 2005 05 05
 (732) Fabryka Farb i Lakierów „ŚNIEŻKA” Spółka Akcyjna, Lubzina, PL.
 (540) LAKIEROBEJCA
 (510), (511) **02** środek dekoracyjno-ochronny do malowania na wybrany kolor przedmiotów drewnianych i drewno pochodnych.

(111) **163064** (220) 2000 11 20 (210) 227541
 (151) 2005 05 05
 (732) Fabryka Farb i Lakierów „ŚNIEŻKA” Spółka Akcyjna, Lubzina, PL.
 (540) ACRO-TYNK
 (510), (511) **19** masa tynkarska na spoiwie z wodnych dyspersji polimerów, na spoiwach mieszanych mineralno-organicznymi, rozcieńczalna wodą, oraz na spoiwach z dodatkami modyfikującymi w postaci suchych mieszanek do zarobienia wodą.

(111) **163065** (220) 2001 03 21 (210) 233303
 (151) 2005 04 19

(732) Firma GALLUS Katarzyna Umerle, Koźminek, PL.

(540) gallus

(510), (511) **29** drób świeży i drób mrożony, wyroby wędliniarskie z drobiu, konserwy drobiowe, mięso i jego przetwory, ekstrakty mięsne, wędliny.

(111) **163066** (220) 2001 03 21 (210) 233304

(151) 2005 04 19

(732) Firma GALLUS Katarzyna Umerle, Koźminek, PL.

(540)



Kolory znaku: biały, żółty

(531) 3.7, 26.1, 27.5, 29.1

(510), (511) **29** drób świeży i drób mrożony, wyroby wędliniarskie z drobiu, konserwy drobiowe, mięso i jego przetwory, ekstrakty mięsne, wędliny.

(111) **163067** (220) 2001 07 26 (210) 238850

(151) 2005 05 16

(732) Reemtsma Cigarettenfabriken GmbH, Hamburg, DE.

(540)



Kolory znaku: biały, złoty, żółty, jasnoniebieski

(531) 5.3, 26.4, 27.5, 29.1

(510), (511) **14** przybory dla palaczy, **34** tytoń, wyroby tytoniowe, papierosy, przybory dla palaczy, zapalki.

(111) **163068** (220) 2001 08 02 (210) 239122

(151) 2005 05 10

(732) Philip Morris Products S.A., Neuchâtel, CH.

(540)



(531) 2.7, 26.1, 26.4, 26.15, 27.5

(510), (511) **16** papier, wyroby z papieru i tektury, włączając opakowania na papierosy i wyroby tytoniowe, **34** papierosy.

(111) **163069** (220) 2001 08 02 (210) 239124

(151) 2005 05 10

(732) Philip Morris Products S.A., Neuchâtel, CH.

(540)



(531) 2.7, 26.1, 26.4, 26.15, 27.5

(510), (511) **16** papier, wyroby z papieru i tektury, włączając opakowania na papierosy i wyroby tytoniowe, **34** papierosy.

(111) **163070** (220) 2001 08 02 (210) 239125

(151) 2005 05 10

(732) Philip Morris Products S.A., Neuchâtel, CH.

(540)



(531) 2.7, 26.1, 26.4, 26.15, 27.5

(510), (511) **16** papier, wyroby z papieru i tektury, włączając opakowania na papierosy i wyroby tytoniowe, **34** papierosy.

(111) **163071** (220) 2001 07 25 (210) 238873

(151) 2005 05 06

(732) Usługi Pogrzebowe „HADES” Włodzimierz Wasilewski, Częstochowa, PL.

(540)



(531) 25.1, 27.5

(510), (511) **35** prowadzenie hurtowni oraz sklepu detalicznego oferujących do sprzedaży artykuły i akcesoria pogrzebowe, dystrybucja materiałów reklamowych, pokazy towarów, **39** transport samochodowy, transport osób, **44** hospicja, wyrób wieńców, **45** kremacja, wypożyczanie ubrań, zakłady pogrzebowe.

(111) **163072** (220) 2001 07 27 (210) 238892

(151) 2005 06 02

(732) Spaten Franziskaner Bräu GmbH, Monachium, DE.

(540)



(531) 2.1, 5.7, 26.1, 27.5

(510), (511) **32** piwa, wody mineralne i gazowane oraz inne napoje bezalkoholowe, napoje owocowe i soki owocowe, syropy i inne produkty do produkcji napojów, **43** podawanie potraw i napojów, czynności związane z czasowym zakwaterowaniem.

(111) **163073** (220) 2001 07 27 (210) 238893
(151) 2005 06 02
(732) Spaten Franziskaner Bräu GmbH, Monachium, DE.
(540) Franziskaner

(510), (511) **32** piwa, wody mineralne i gazowane oraz inne napoje bezalkoholowe, napoje owocowe i soki owocowe, syropy i inne produkty do produkcji napojów, **43** podawanie potraw i napojów, czynności związane z czasowym zakwaterowaniem.

(111) **163074** (220) 2001 08 07 (210) 239316
(151) 2005 05 06
(732) Amersham plc, Little Chalfont, GB.
(540) DRYTEC

(510), (511) **05** farmaceutyczne i weterynaryjne preparaty, lekarstwa i substancje, produkty radiofarmaceutyczne, radioaktywne źródła i standardy stosowane w medycynie nuklearnej, promieniotwórcze preparaty farmaceutyczne, roztwory soli, promieniotwórcze kolumny molibdenowe przechodzące w pertechnetan sodu po zmieszaniu z roztworem soli dla celów diagnostyki in vivo, **10** chirurgiczne, medyczne, dentystryczne i weterynaryjne urządzenia i instrumenty stosowane do celów pomiarowych, monitoringowych i badawczych, urządzenia testowe i instrumenty do celów diagnostycznych i medycznych, generatory do celów medycznych, generatory do produkcji pertechnetanu sodu do celów medycznych, promieniotwórcze kolumny molibdenowe do celów medycznych, fiołki i ampułki, igły i ochraniacze dla celów medycznych, osłony i pojemniki do przechowywania materiałów radioaktywnych chroniące przed promieniowaniem, części i osprzęt do wyżej wymienionych towarów.

(111) **163075** (220) 2001 08 20 (210) 239799
(151) 2005 05 17 (441) 2002 02 25
(732) Genzyme Corporation, Cambridge, US.
(540) CARTICEL

(510), (511) **05** preparaty i substancje farmaceutyczne, medyczne, terapeutyczne i weterynaryjne, odczynniki diagnostyczne, preparaty powstałe z wyhodowanych komórek ludzkich pobranych od pacjenta **05** enzymy, chemikalia i preparaty chemiczne stosowane w przemyśle farmaceutycznym, do celów leczniczych i weterynaryjnych, **44** usługi medyczne.

(111) **163076** (220) 2001 10 18 (210) 241888
(151) 2005 05 16 (441) 2002 04 22
(732) TELESTAR ELECTRONICS LTD. Spółka z o.o.,
Warszawa, PL.
(540)

@star

(531) 26.1, 27.5
(510), (511) **16** materiały reklamowe drukowane oraz wykonane z papieru i z tektury, papier, tektura oraz wyroby z tych materiałów, materiały z tworzyw sztucznych i z papieru do pakowania, materiały piśmienne, **35** usługi reklamowe, marketingowe i promocyjne, publikowanie tekstów reklamowych, dystrybucja próbek, materiałów reklamowych i marketingowych, informacja handlowa i marketingowa, kompleksowa oferta różnorodnych urządzeń elektrycznych i elektronicznych podkreślająca ich zalety (z wyłączeniem ich transportu) umożliwiająca nabywcom rozeznanie i zakup tych urządzeń, wyżej wymienione usługi świadczone także za pośrednictwem globalnej sieci telekomunikacyjnej i komputerowych baz danych, kompilacja informacji w komputerowe bazy danych,

zarządzanie zbiorami danych, uaktualnianie materiałów reklamowych, usługi wortalu informacyjnego na temat rynku elektroniki użytkowej, **37** usługi serwisowe w zakresie napraw i instalacji sprzętu elektrycznego i elektronicznego, **39** dystrybucja urządzeń elektrycznych i elektronicznych, usługi transportowe bezpośrednio na adres odbiorcy, **42** wydzierżawianie czasu dostępu do komputerowych baz danych, odpłatne udostępnianie baz danych.

(111) **163077** (220) 2001 10 22 (210) 241990
(151) 2005 05 20 (441) 2002 05 06
(732) Przedsiębiorstwo Produkcyjno-Handlowe „ZYMEX”
Zygmunt Mosiądz, Bydgoszcz, PL.
(540)

ZYMEX

Kolory znaku: granatowy, biały

(531) 24.11, 27.5, 29.1

(510), (511) **07** maszyny rolnicze, części składowe do maszyn rolniczych, **12** pojazdy samochodowe, części składowe do pojazdów samochodowych.

(111) **163078** (220) 2001 10 26 (210) 242211
(151) 2005 05 06 (441) 2002 05 06
(732) Zakłady Przemysłu Cukierniczego UNITOP-OPTIMA S.A.,
Łódź, PL.
(540) MROŻNE
(510), (511) **30** karmelki twarde.

(111) **163079** (220) 2001 11 15 (210) 242951
(151) 2005 04 01 (441) 2002 05 20
(732) PUB PITTSBURGH Spółka z o.o., Katowice, PL.
(540) WIEJSKA CHATKA
(510), (511) **43** usługi restauracyjne.

(111) **163080** (220) 2001 11 19 (210) 243037
(151) 2005 04 04 (441) 2002 05 20
(732) Wielobranżowe Przedsiębiorstwo Handlowe „AGRAHURT”
Export-Import Sławomir Olak, Raducki Folwark, PL.
(540)



Kolory znaku: biały, czerwony, zielony, czarny

(531) 3.4, 26.1, 26.4, 29.1

(510), (511) **18** jelita, jelita baranie, jelita kozie.

(111) **163081** (220) 1999 07 13 (210) 204605
(151) 2005 04 27
(732) RIVAL Unconventional Group, Warszawa, PL.
(540)

RIVAL
PAINTBALL GUNS

Kolory znaku: czerwony, zielony, czarny

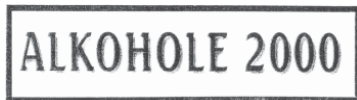
(531) 25.12, 27.5, 29.1

(510), (511) **41** usługi w zakresie: chronometrii na imprezach sportowo-integracyjno-rozrywkowo-kulturalnych, edukacji i nau-

czania, kursów i szkolenia, organizowania i prowadzenia obozów lub zawodów sportowych, produkcji i montażu programów telewizyjnych i radiowych, studia filmowego, turystyki i wypoczynku, wypożyczania filmów i taśm magnetowidowych.

(111) **163082** (220) 2000 02 25 (210) 214390
(151) 2005 05 11
(732) Kompania Spirytusowa „WRATISLAVIA” Polmos Wrocław Spółka Akcyjna, Wrocław, PL.
(540) Herbowa Gorzka
(510), (511) **33** napoje alkoholowe.

(111) **163083** (220) 2000 07 06 (210) 220947
(151) 2005 05 20
(732) Przedsiębiorstwo Przemysłu Spirytusowego „POLMOS” w Warszawie Spółka Akcyjna, Warszawa, PL.
(540)



(531) 26.4, 27.5, 27.7
(510), (511) **35** usługi reklamowe, **41** usługi wydawnicze w zakresie periodyków o tematyce alkoholi.

(111) **163084** (220) 2000 07 18 (210) 221399
(151) 2005 05 23
(732) Przedsiębiorstwo AVICENNA-OIL Wiktor Podlaski, Wrocław, PL.
(540) AVICENNA-OIL
(510), (511) **03** oleje eteryczne, kosmetyki.

(111) **163085** (220) 2000 10 02 (210) 224884
(151) 2005 05 25
(732) NBA Properties, Inc., New York, US.
(540)



(531) 1.1, 3.3, 24.1, 26.1, 27.5
(510), (511) **09** dyski audio, wideo i komputerowe, wstępnie nagrane kasety audio i wideo, wstępnie nagrane taśmy audio i wideo, wstępnie nagrane dyski kompaktowe, wstępnie nagrane dyski komputerowe, wszystkie wyżej wymienione towary związane z koszykówką, komputerowe akcesoria mianowicie: myszki, podkładki pod myszki, pudełka, pojemniki na dyski, torby, teczki na komputery, podkładki pod przeguby rąk do pisania na klawiaturze, ramki monitora komputerowego, programy komputerowe zawierające informacje, dane i/lub statystykę dotyczącą koszykówki, systemy operacyjne komputerowe dotyczące koszykówki, software komputerowy dotyczący koszykówki mianowicie: program wygaszenia ekranu monitora, software do gier wideo, cartridge gier wideo i urządzenia do gier wideo używane z telewizorem, radia i telefony, lornetki, okulary, okulary przeciwsłoneczne, oprawki do okularów, rzemyki i łańcuszki do okularów, etui do okularów i okularów słonecznych, magnesy, nagrania wideo, nagrania strumieniowe wideo i nagrania audio dotyczące koszykówki dostarczane poprzez globalną sieć komputerową, software komputerowy zawierający informacje, informacje statystyczne, informacje popularne, bazy danych z informacjami, bazy danych z informacjami statystycznymi, bazy danych z informacjami popularnymi, informa-

cje o wynikach zakładów i badań rynku oraz interaktywnych wynikach zakładów i badań rynku dotyczących koszykówki dostarczanych poprzez globalną sieć komputerową, software do gier komputerowych, programy do gier wideo, gry wideo interaktywne, software do gier popularnych dostarczane poprzez globalną sieć komputerową, software komputerowy używany do wygaszania programu monitora, komponowania tła monitora, przeglądania, wskazywania dostarczany poprzez globalną sieć komputerową, elektroniczne urządzenia wideo do gier rozrywkowych, publikacje elektroniczne o charakterze czasopism i periodyków na temat koszykówki dostarczane za pomocą globalnej sieci komputerowej, **16** publikacje i materiały drukowane mianowicie: karty kolekcjonerskie dotyczące koszykówki, kolekcjonerskie karty dotyczące zespołów tanecznych, karty kolekcjonerskie z maskotkami, karty kolekcjonerskie na temat rozrywki, nalepki, kalkomanie, znaczki pamiątkowe związane z koszykówką, kartonowe dyski na kolekcjonerskie karty, tablice memo, podkładki do pisania z klipsem, podkładki papierowe pod szklanki, karty pocztowe, podkładki z papieru lub tworzywa, kartki do notatek, podkładki do notatek, pióra kulkowe, ołówki, pojemniki na papier i pióra, tablice zawarte w tej klasie, notesy, albumy do zamieszczania między innymi obrazków i wycinków z gazet, gumowe stemple, papierowe proporcezki i flagi, zakładki, segregatory, kołonoatniki, teczki, kołonoatniki na spirali, notatniki w utwardzonych okładkach typu portfolio z wymiennymi wkładkami, oprawione i nieoprawione fotografie, afisze i plakaty, kalendarze, nalepki na zderzaki, okładki na książki, papier do pakowania, książki dla dzieci uczące aktywności, książki i informatory statystyczne, poradniki i książki informacyjne dotyczące gry w koszykówkę, czasopisma o tematyce związanej z koszykówką, pamiątkowe programy rozgrywek i zawodów, papierowe proporce, papeteria i materiały piśmienne, materiały piśmienne typu portfolio, arkusze statystyczne o tematyce związanej z koszykówką, periodyki i broszury dotyczące koszykówki, nalepki na rowery, książki do kolorowania z rysunkami i obrazkami dostarczane za pomocą globalnej sieci komputerowej, katalogi dostarczane za pomocą globalnej sieci komputerowej, zawierające sze-roki i różnorodny wybór towarów, **25** ubrania mianowicie spodnie, obuwie, koszulki typu T, koszulki wchłaniające pot, bluzy dresowe sportowe, spodnie dresowe, dresy, spodnie wchłaniające pot, spodenki, obcisłe koszulki, ubrania dżersejowe, szorty, piżamy, koszulki sportowe, koszulki do rugby, swetry, paski, krawaty, koszule nocne, kapelusze, kombinezony ocieplane, żakiety, marynarki i kurtki, palta, płaszcze, śliniaki, opaski na głowę, opaski na przeguby i nadgarstki, fartuchy, majtki bokserki, spodnie o charakterze wypoczynkowym, czapki, ocieplacze na uszy, rękawiczki, rękawiczki z jednym palcem, koszule tkane i dziane, klubowe nakrycia na głowę, **28** zabawki, gry i przybory sportowe mianowicie piłki do golfa i koszykówki, piłki do zabawy dla dzieci, piłki sportowe, kauczukowe, gumowe i piankowe piłki do gier oraz ćwiczeń ruchowych, piłki pluszowe, siatki do koszykówki, tablice do gry w koszykówkę, pompki do pompowania piłek do koszykówki oraz igły do nich, kije golfowe, torby golfowe, kije golfowe do wbijania do dołka, zestawy upominkowe piłek golfowych z zestawem przyrządów do reperacji, kołkami lub markerami do piłek, akcesoria i przedmioty do gry w golfa mianowicie pokrowce na torby golfowe, rękawiczki golfowe, rękawy na piłki golfowe, elektroniczne gry stołowe koszykówki, gry stołowe koszykówki, planszowe gry w koszykówkę, zestawy do koszykówki składające się z siatki i gwizdka, lalki, figurek bohaterów filmów akcji dla dzieci, wypchane zabawki, układanki i zabaweczki na choinkę, gry ruchowe, gry rozrywkowe, gry na przyjęcia dla dzieci i dorosłych, popularne gry informacyjne i gry planszowe dostarczane poprzez globalną sieć komputerową, **38** dystrybucja transmisji radiowych i telewizyjnych koszykówki, wydarzenia i programów dotyczących koszykówki, **41** świadczenie usług z dziedziny rozrywki i nauczania poprzez bieżące programy telewizyjne i programy radiowe z dziedziny koszykówki oraz przedstawianie na żywo gier i pokazów koszykówki, produkcja transmisji radiowych i telewizyjnych koszykówki, wydarzeń i programów dotyczących koszykówki, prowadzenie i organizowanie warsztatów, treningów i wydarzeń dotyczących koszykówki, udostępnianie na stronie www usług rozrywkowych i nauczania w postaci najważniejszych wydarzeń radiowych i telewizyjnych oraz pro-

gramów radiowych z dziedziny koszykówki, udostępnianie na stronie www najważniejszych wydarzeń telewizyjnych, interaktywnych najważniejszych wydarzeń telewizyjnych, nagrań wideo, nagrań strumieniowych wideo, interaktywnego wideo wyboru najważniejszych wydarzeń, programów radiowych, najważniejszych wydarzeń radiowych, nagrań audio z dziedziny koszykówki, udostępnianie na stronie www informacji, informacji statystycznych, informacji z bazy danych, bazy danych z informacjami statystycznymi, z informacjami o zakładach i badaniu rynku oraz z interaktywnymi zakładami, badaniami rynku z dziedziny koszykówki, udostępnianie na stronie www on-line gier komputerowych, gier wideo, gier interaktywnych wideo, gier zręcznościowych, gier rozrywkowych, gier na przyjęcia dla dzieci i dorosłych, gry planszowe, gry popularne i książki do kolorowania w formie rysunków i obrazków, udostępnianie informacji z dziedziny koszykówki za pomocą globalnej sieci komputerowej.

(111) **163086** (220) 2000 11 06 (210) 226636
(151) 2005 05 20
(732) Universal Foods Corporation (a Wisconsin corporation), Milwaukee, US.
(540) SENSIENT

(510), (511) **01** chemikalia aromatyczne i zapachy do produkcji kosmetyków, osobistych produktów pielęgnacyjnych i produktów stosowanych w gospodarstwie domowym, mieszanki soli zakwaszających do produkcji produktów żywnościowych, stabilizatory chemiczne do produkcji produktów żywnościowych, oleożywiec do produkcji produktów spożywczych, emulgatory chemiczne do produkcji produktów spożywczych, **02** barwniki do produkcji żywności i napojów, odżywczych dodatków do żywności, witamin, napojów alkoholowych, pokarmów dla zwierząt, produktów mlecznych, słodczy, słodczy mrożonych, produktów farmaceutycznych, tuszu włączając tusze do drukarek komputerowych, tusze do odbitek fotograficznych, koncentraty tuszu, **03** barwniki do produkcji kosmetyków, osobistych produktów pielęgnacyjnych i produktów do użytku domowego, **30** naturalne produkty smakowe iw zmacniające smak do produkcji żywności i napojów, odżywczych dodatków do żywności, witamin, napojów alkoholowych, pokarmów dla zwierząt, produktów mlecznych, słodczy, słodczy mrożonych, produktów farmaceutycznych i osobistych produktów pielęgnacyjnych, przyprawy i przyprawy korzenne do produkcji produktów spożywczych, koncentraty, syropy, miksy oraz produkty bazowe stosowane jako produkty smakowe do produkcji żywności i napojów, odżywczych dodatków do żywności, witamin, napojów alkoholowych, pokarmów dla zwierząt, produktów mlecznych, słodczy, słodczy mrożonych, produktów farmaceutycznych i osobistych produktów pielęgnacyjnych, składniki słodczy do produkcji słodczy mrożonych, naturalne stabilizatory spożywcze do produkcji produktów żywnościowych, naturalne emulgatory do produkcji produktów spożywczych, drożdże, drożdże do produkcji żywności i napojów alkoholowych, ekstrakty naturalne stosowane jako produkty smakowe.

(111) **163087** (220) 2000 11 16 (210) 227274
(151) 2005 06 01
(732) Przedsiębiorstwo Produkcyjno Handlowe „PERRY” Spółka z o.o., Morzeszyczyn, PL.
(540) AQUA NOWA
(510), (511) **39** usługi transportowe, transport samochodowy, spedycja, składanie towarów, pakowanie produktów.

(111) **163088** (220) 2001 01 02 (210) 229658
(151) 2005 04 11
(732) KOMPLUS Bartłomiej Domański, Piaseczno, PL.
(540)

TAKEADVICE

(531) 26.4, 27.5

(510), (511) **35** reklama, zarządzanie projektami informatycznymi, doradztwo w zakresie zarządzania projektami informatycznymi, **41** nauczanie i organizacja szkoleń.

(111) **163089** (220) 2001 02 07 (210) 231272
(151) 2005 05 16
(732) BRE Bank Spółka Akcyjna, Warszawa, PL.
(540) CYBER CAFE
(510), (511) **35** usługi internetowej, **36** usługi bankowe, w tym usługi przy użyciu technologii teleinformatycznych, **38** prowadzenie internetowych serwisów informacyjnych, **42** prowadzenie portali internetowych, udostępnianie sieci komputerowej, sprzętu komputerowego, programów komputerowych, komputerowych baz danych, wyszukiwania internetowych serwisów informacyjnych, **43** prowadzenie kawiarni, usługi gastronomiczne.

(111) **163090** (220) 2001 02 07 (210) 231174
(151) 2005 04 28
(732) „JET LINE” Spółka z o.o., Warszawa, PL.
(540) AIRBOARD
(510), (511) **16** artykuły papiernicze, matryce, **20** stoiska wystawowe, stojaki reklamowe, **35** reklama, marketing, zarządzanie w działalności gospodarczej, pośrednictwo handlowe (akwizycja), pośrednictwo pracy, **36** doradztwo finansowe, pośrednictwo w obrocie nieruchomościami, pośrednictwo ubezpieczeniowe, **40** usługi poligraficzne, drukowanie.

(111) **163091** (220) 2001 11 12 (210) 242750
(151) 2005 04 06 (441) 2002 05 20
(732) Firma Handlowo-Usługowa „SOBIK” Leszek Sobik, Bielsko-Biała, PL.
(540)



Kolory znaku: żółty, czerwony, biały, czarny
(531) 3.4, 26.1, 27.5, 29.1
(510), (511) **29** produkty mleczne i tłuszcze jadalne.

(111) **163092** (220) 2003 08 25 (210) 268983
(151) 2005 06 02 (441) 2004 03 08
(732) Firma Handlowa A&S PARFUME FACTORY Marek Asenkowicz, Katowice, PL.
(540) LACROSSE
(510), (511) **03** wyroby perfumeryjne w tym: perfumy, wody toaletowe, woda lawendowa, woda kolońska, dezodoranty do użytku osobistego.

(111) **163093** (220) 2004 04 17 (210) 279526
(151) 2005 05 12 (441) 2004 07 26
(732) „MIDAS” Małgorzata Wesołowska, Kielce, PL.
(540)



(531) 24.17.1, 27.5.1
(510), (511) **06** metalowe materiały budowlane w tym: drzwi metalowe, futryny do drzwi metalowe, osprzęt do mebli metalowy, okna metalowe, osprzęt do okien metalowy, osprzęt do drzwi metalowy, metalowe kształtowniki w tym pręty do mocowania chod-

ników, zwłaszcza na schodach, nadproża metalowe, okucia do budownictwa metalowe, okucia drzwiowe i okienne, tabliczki identyfikacyjne metalowe, tablice i tabliczki informacyjne i ogłoszeniowe metalowe, metalowe elementy do montażu i układania podłóg i okładzin w tym listwy montażowe przypodłogowe metalowe, narożne, zwłaszcza z aluminium, do podłóg drewnianych, z tworzyw sztucznych dywanowych, metalowe listwy do montażu powierzchni ceramicznych (flizów), terakoty, glazury, barierki ochronne metalowe, drabinki metalowe, kątowniki metalowe, materiały konstrukcyjne metalowe, konstrukcje metalowe i konstrukcje metalowe dla budownictwa, szyldy metalowe, żaluzje metalowe, tablice rejestracyjne metalowe, słupy ogłoszeniowe metalowe, **19** budowlane materiały niemetalowe, balustrady, listwy niemetalowe, niemetalowe elementy do montażu i układania podłóg i okładzin, w tym listwy, w tym z tworzyw sztucznych, listwy przypodłogowe, okucia do budownictwa niemetalowe, okucia drzwiowe i okienne niemetalowe, tablice sygnalizacyjne nieświecące i niemechaniczne niemetalowe, tabliczki identyfikacyjne niemetalowe, żaluzje niemetalowe, szyby stosowane jako szkło dla budownictwa, **20** tabliczki i tablice informacyjno-ogłoszeniowe niemetalowe, tablice rejestracyjne niemetalowe, szyldy z drewna lub tworzyw sztucznych, pręty do mocowania dywaników i wykładzin na schodach, kolki niemetalowe, meble, meble biurowe, meble szkolne, ramy do obrazów, profile do ram obrazów, **27** dywany, maty, maty antypoślizgowe, maty łazienkowe, wykładziny, wykładziny podłogowe, wykładziny podłogowe izolacyjne, wykładziny podłogowe winylowe, wycieraczki, **35** zgrupowanie na rzecz osób trzecich różnych towarów pozwalające nabywcy je oglądać i kupować w sklepach z artykułami budowlanymi, podłogowymi, do wyposażania wnętrza, typu zrób to sam.

(111) **163094** (220) 2004 05 17 (210) 280799
(151) 2005 06 02 (441) 2004 08 23
(732) Firma Handlowa A & S PARFUME FACTORY Marek Asenkowicz, Katowice, PL.
(540) MEMO
(510), (511) **03** wyroby perfumeryjne w tym: perfumy, wody toaletowe, woda lawendowa, woda kolońska, dezodoranty do użytku osobistego.

(111) **163095** (220) 2001 02 08 (210) 231344
(151) 2005 06 01
(732) Wielkopolskie Przedsiębiorstwo Geodezyjno-Kartograficzne „GEOMAT” Spółka z o.o., Poznań, PL.
(540)



Kolory znaku: czarny, biały, czerwony
(531) 26.1, 27.5, 29.1
(510), (511) **42** geodezyjne pomiary sytuacyjno-wysokościowe, realizacyjne i inwentaryzacyjne, rozgraniczenia i podziały nieruchomości (gruntów) oraz sporządzanie dokumentacji do celów prawnych, geodezyjne pomiary podstawowe, geodezyjna obsługa inwestycji, geodezyjne urządzenie terenów rolnych i leśnych, redakcja map, fotogrametria i teledetekcja.

(111) **163096** (220) 2001 03 05 (210) 232424
(151) 2005 06 09
(732) Societe Du Figaro S.A., Paryż, FR.
(540)



(531) 27.5

(510), (511) **03** mydła, środki perfumeryjne, olejki eteryczne, kosmetyki, płyny do pielęgnacji włosów, środki do czyszczenia zębów, **09** okulary, okulary słoneczne i szkła korekcyjne, urządzenia i przyrządy naukowe, żeglarskie, geodezyjne, elektryczne, fotograficzne, kinematograficzne, optyczne, wagowe, pomiarowe, sygnalizacyjne, kontrolne, do ratowania życia i do celów dydaktycznych, urządzenia do nagrywania, transmisji lub reprodukcji dźwięku lub obrazu, magnetyczne nośniki danych, dyski z nagraniami, maszyny liczące, sprzęt do przetwarzania danych, komputery, oprogramowanie, **14** wyroby jubilerskie, sztuczna biżuteria, kamienie szlachetne, wyroby zegarmistrzowskie i chronometryczne, **16** druki, publikacje, gazety i czasopisma, książki i broszury, wyroby z papieru, artykuły biurowe (z wyjątkiem mebli), przybory do pisanja, materiały piśmienne, **18** skóra i imitacje skóry, wyroby z tych materiałów, nie ujęte w innych klasach, skóry zwierzęce, skóry surowe, bagażniki i torby podróżne, parasolki, parasole i laski, bicze, uprząże i wyroby rymarskie, **25** odzież, obuwie i nakrycia głowy, **35** usługi w zakresie reklamy, usługi w zakresie organizacji prenumeraty gazet, usługi w zakresie informacji handlowej i doradztwa w dziedzinie publikacji, dystrybucja broszur, **38** usługi agencji prasowych, przesyłanie informacji i obrazu, usługi telekomunikacyjne, **41** usługi w zakresie publikowania magazynów, książek i gazet.

(111) **163097** (220) 2001 04 25 (210) 234966
(151) 2005 05 23
(732) Firma Cukiernicza „SOLIDARNOŚĆ” Rok zał. 1952
Spółka z o.o., Lublin, PL.
(540) kława truskawa
(510), (511) **30** czekoladki, cukierki.

(111) **163098** (220) 2001 04 26 (210) 235039
(151) 2005 06 01
(732) „MAZURSKIE MIODY” Z.P.H. KAROLINA
Bogdan Piasecki, Olsztyn, PL.
(540)



Kolory znaku: biały, zielony, żółty
(531) 26.4, 27.5, 29.1
(510), (511) **30** miód, **35** usługi hurtowni i sklepu detalicznego w zakresie sprzedaży miodu.

(111) **163099** (220) 2001 05 15 (210) 235619
(151) 2005 05 12
(732) „ASTRAL” Spółka z o.o., Łódź, PL.
(540) ASTRAL
(510), (511) **08** budowlane narzędzia ręczne sterowane ręcznie, **11** wanny, umywalki, sedesy, bidety, armatura łazienkowa i kuchenna, fontanny, kabiny natryskowe, płuczki, sanitarny sprzęt łazienkowo kuchenny taki jak bojler, aparatura do dezynfekcji, umywalki, wentylatory, wyciągi wentylacyjne, aparatura i urządzenia do uzdatniania, pobierania i dystrybucji wody, zlewozmywaki, **19** płytki, kabiny kąpielowe, glazura, terakota, kostka, baseny, figurki z kamienia, betonu, marmuru, listwy, mazaiki, okładziny, panele, ceramika ogrodowa, fugi, **20** meble kuchenne i łazienkowe, posągi, lustra, drobne wyposażenie łazienek i kuchni takie jak: dozowniki ręczników, haki i kółka do zasłon, słomiane plecionki, **21** przybory toaletowe i łazienkowe czyszcząco-myjące oraz pojemniki, pudełka, stojaki, wanianki, wieszaki, **35** pośrednictwo handlowe w zakresie sprzedaży hurtowej, detalicznej i internetowej - urządzeń, przyborów, zestawów armatury, wyposażenia, przyrządów wykorzystywanych w łazienkach i sanitariatach do utrzymywania higieny osobistej oraz czystości pomieszczeń, artykułów metalowych, cerami-

cznych, z kamienia naturalnego i innych materiałów naturalnych, drewnianych i drewnopodobnych, z mas plastycznych, tworzywo sztucznych, szkła, tkanych, dzianych, produktów chemicznych przeznaczonych do odnawiania, renowacji pomieszczeń, mebli kuchennych i łazienkowych, **37** usługi wykonawstwa instalacji wodociągowych, kanalizacyjnych.

(111) **163100** (220) 2001 05 21 (210) 235807
(151) 2005 04 21

(732) BANK MILLENNIUM Spółka Akcyjna, Warszawa, PL.

(540) BANK MILLENNIUM PRESTIGE

(510), (511) **35** dystrybucja materiałów reklamowych i promocyjnych, doradztwo w zakresie zarządzania oraz w zakresie prowadzenia działalności gospodarczej, prowadzenie księgowości i rachunkowości, promocja kart kredytowych poprzez prowadzenie programu zachęcania konsumentów, wycena działalności gospodarczej, organizowanie aukcji, **36** usługi finansowe i bankowe, usługi maklerskie, obrót papierami wartościowymi, pośrednictwo w obrocie nieruchomościami i papierami wartościowymi, usługi ubezpieczeniowe, pośrednictwo w sprzedaży ubezpieczeń, inwestowanie na rynku kapitałowym, rynku papierów wartościowych oraz na rynku nieruchomości, prowadzenie rachunków bankowych, przeprowadzanie rozliczeń pieniężnych, przyjmowanie lokat terminowych i wkładów oszczędnościowych, przyjmowanie i dokonywanie lokat w bankach, obrót i wymiana waluty, doradztwo w zakresie obrotu kapitałowego, udzielanie i zaciąganie kredytów w bankach oraz wykonywanie operacji czekowych i wekslowych, windykacja należności, wydawanie i obsługa kart kredytowych - usługi zawarte w klasie 36, wykonywanie ekspertyz i prognoz finansowych, zarządzanie portfelem instrumentów finansowych, analiza finansowa i doradztwo, wycena aktywów ruchomych i nieruchomości, pożyczki pod zastaw, zarządzanie powierzonymi środkami pieniężnymi oraz innymi aktywami, usługi zarządzania ryzykiem, doradztwo inwestycyjne, tworzenie i prowadzenie funduszy inwestycyjnych i powierniczych, dokonywanie transakcji i przelewów elektronicznych, usługi uzyskiwania środków z tytułu należności przez ich sprzedaż osobom trzecim (faktoring), usługi leasingowe, usługi gwarantowania emisji papierów wartościowych (underwriting), wykonywanie czynności związanych z emisją i obrotem papierami wartościowymi, **39** usługi turystyczne, **41** publikacje multimedialne, publikowanie tekstów innych niż teksty reklamowe, **42** wykonywanie ekspertyz prawnych, programowanie komputerów, projektowanie oprogramowania komputerowego, doradztwo prawne, doradztwo w zakresie informatyki.

(111) **163101** (220) 2001 06 26 (210) 237471
(151) 2005 06 01

(732) Fabryka Nici „AMANDA” Spółka z o.o., Rumia, PL.

(540) ATOS

(510), (511) **17** nici elastyczne, nici z tworzyw sztucznych inne niż do celów włókienniczych, **23** nici, nici do szycia, nici elastyczne do celów włókienniczych, nici z tworzyw sztucznych do celów włókienniczych, przędza, **26** hafty, pasmanteria, sznury do odzieży, **40** przygotowanie i przedzenie włókien tekstylnych.

(111) **163102** (220) 2001 06 26 (210) 237472
(151) 2005 06 01

(732) Fabryka Nici „AMANDA” Spółka z o.o., Rumia, PL.

(540) ATENA

(510), (511) **17** nici elastyczne, nici z tworzyw sztucznych inne niż do celów włókienniczych, **23** nici, nici do szycia, nici elastyczne do celów włókienniczych, nici z tworzyw sztucznych do celów włókienniczych, przędza, **26** hafty, pasmanteria, sznury do odzieży, **40** przygotowanie i przedzenie włókien tekstylnych.

(111) **163103** (220) 2001 06 28 (210) 237539
(151) 2005 05 10

(732) „Pierre René” Ewa de Lubicz Szeliska, Henryk de Lubicz Szeliski, Ustka, PL.

(540)



(531) 27.5

(510), (511) **03** kosmetyki, wyroby perfumeryjne, olejki i esencje eteryczne, środki upiększające i pielęgnacyjne do ciała, włosów i paznokci, środki myjące, dezodoranty inne niż do celów medycznych, kredki, tusze, pomadki i preparaty do makijażu, preparaty do demakijażu, depilacji, lakiery do paznokci, maseczki kosmetyczne, mleczka kosmetyczne, mydła.

(111) **163104** (220) 2001 07 02 (210) 237626
(151) 2005 05 06

(732) BROMILK Spółka z o.o. Mleczarskie Przedsiębiorstwo Produkcyjno-Handlowe, Brodnica, PL.

(540)



Kolory znaku: czarny, żółty, brązowy

(531) 9.1, 25.1, 27.5, 29.1

(510), (511) **29** produkty mleczne: mleko, twarogi, śmietany, sery, serki, masło, napoje mleczne, jogurt, kefir, serwatka, desery mleczne.

(111) **163105** (220) 2001 07 05 (210) 237915
(151) 2005 06 01

(732) „ADEM” Zakład Elektroniki i Techniki Biurowej Bogusława Jaworska, Kraków, PL.

(540)



Kolory znaku: czerwony, bordowy, biały

(531) 7.3, 20.7, 27.5, 29.1

(510), (511) **16** książki, podręczniki, wydawnictwa, czasopisma, wydawnictwa językowe, artykuły papiernicze, papeterie, koperty, kalendarze, programy komputerowe, na nośniku papierowym, pomoce naukowe: globusy, linijki, liczydła, długopisy.

(111) **163106** (220) 2001 07 09 (210) 237984
(151) 2005 05 17

(732) Citicorp, a Delaware Corporation, New York, US.

(540) CITIINSURANCE

(510), (511) **09** oprogramowanie komputerowe, publikacje elektroniczne, periodyki elektroniczne **09** urządzenia i przyrządy naukowe, żeglarskie, geodezyjne, elektryczne, elektroniczne, fotograficzne, kinematograficzne, optyczne, wagowe, pomiarowe, syg-

nalizacyjne, kontrolne, do ratowania życia, do celów dydaktycznych, urządzenia do nagrywania, transmisji lub reprodukcji dźwięku lub obrazu, magnetyczne nośniki danych, płyty (dyski) z nagraniami, automaty sprzedające i mechanizmy do urządzeń uruchamianych przez wrzucenie monety, kasy sklepowe, maszyny liczące, sprzęt przetwarzający dane i komputery, sprzęt komputerowy, urządzenia do gaszenia ognia, **16** publikacje, periodyki, podręczniki, druki **16** papier, tektura i wyroby z tych materiałów, nie ujęte w innych klasach, książki, czasopisma, notesy, kalendarze, materiały intro-ligatorskie, materiały fotograficzne, fotografie, materiały piśmiennicze, kleje do materiałów piśmienniczych lub do celów domowych, materiały dla artystów, pędzle malarskie, maszyny do pisanie i sprzęt biurowy (z wyjątkiem mebli), materiały szkoleniowe i instruktażowe (z wyjątkiem aparatów), materiały z tworzyw sztucznych do pakowania (nie ujęte w innych klasach), czcionki drukarskie, matryce, **36** usługi ubezpieczeniowe w pełnym zakresie, usługi ubezpieczeniowe w pełnym zakresie świadczone poprzez środki elektroniczne i Internet **36** usługi finansowe i w zakresie spraw monetarnych, usługi związane z nieruchomościami, usługi w zakresie pożyczek, kredytów i innych form finansowania, usługi w zakresie pożyczek i kredytów dla konsumentów, usługi dotyczące udzielania kredytów i pożyczek hipotecznych lub w inny sposób zabezpieczonych rzeczowo oraz pośrednictwo w takim zakresie, usługi w zakresie ubezpieczania kredytów i pożyczek, usługi maklerskie w zakresie papierów wartościowych i funduszy inwestycyjnych, powierniczych i wzajemnych, usługi inwestycyjne, usługi w zakresie zarządzania i udzielania informacji na temat inwestowania.

(111) **163107** (220) 2001 07 13 (210) 238171
(151) 2005 04 06
(732) Ciechanowskie Zakłady Drobiarskie CEDROB S.A.,
Ciechanów, PL.
(540)



Kolory znaku: czerwony, biały, niebieski

(531) 3.7, 27.5, 29.1

(510), (511) **05** żywność dla niemowląt, **29** tuszki drobiowe, mięso drobiowe, wędliny drobiowe, wyroby garmażeryjne z mięsa drobiowego, podroby drobiowe, konserwy drobiowe, buliony drobiowe, jaja jadalne, jaja w proszku, przetwory jajczarskie - sałatki z jajek, pasty jajeczne, dziczyzna i przetwory z dziczyzny, mięso i jego przetwory, przetwory mięsno-warzywne, mrożonki mięsno-warzywne, **30** produkty mączne i piekarnicze z zawartością mięsa, paszety, półprodukty do sporządzania żywności - zamrożone surowe produkty mączne z zawartością mięsa i mieszanek mięsno-warzywnych, pierogi, torterllini, ravioli, koncentraty sosów, **31** drób żywy, drób do hodowli, jaja wylęgowe, pasze, karma dla zwierząt, **39** usługi transportowe - przewóz towarów samochodami, **43** prowadzenie barów, restauracji, punktów gastronomicznych.

(111) **163108** (220) 2001 07 17 (210) 238393
(151) 2005 01 06
(732) INTERFREZ Janusz Migala, Paweł Dziurawiec, Tarnów, PL.
(540)



Kolory znaku: czarny, niebieski i odcienie, biały

(531) 1.15, 25.12, 27.5, 29.1

(510), (511) **06** metalowe elementy mocujące dla kolejnictwa: łapy, kotwy, uchwyty, łączniki, **07** obrabiarki, **42** projektowanie procesów technologicznych i maszyn.

(111) **163109** (220) 2001 07 20 (210) 238489
(151) 2005 04 28
(732) „AKMED” Centrum Konsultacyjne Bohdan T. Woronowicz,
Warszawa, PL.
(540)



(531) 27.5

(510), (511) **44** usługi medyczne, paramedyczne, psychologiczne, pielęgnarskie, opiekuńcze, stomatologiczne, kosmetyczne.

(111) **163110** (220) 2001 07 19 (210) 238466
(151) 2005 06 06
(732) Avantis Spółka z o.o., Warszawa, PL.
(540) MOBISTRADA

(510), (511) **35** usługi reklamowe w tym opracowywanie projektów reklam i strategii reklamowych oraz mediaplanów, doradztwo w zakresie działań reklamowych i marketingowych, prowadzenia interesów osób trzecich, usługi konsultingowe w zakresie studiów wykonalności przedsięwzięć gospodarczych, ekonomicznych i technicznych, analiz stanu organizacyjnego i ekonomicznego istniejących podmiotów gospodarczych, usprawniania działalności podmiotów gospodarczych, analizy rynku, analiz rynkowych i marketingowych, usługi wystawiennicze i promocyjne, **38** usługi telekomunikacyjne, w szczególności związane z telefonią komórkową i stacjonarną, **41** usługi w zakresie organizacji i obsługi konferencji, kongresów, zjazdów, sympozjów, **42** usługi informatyczne, w szczególności polegające na administrowaniu stronami komputerowymi (sieciowymi), analizach systemów komputerowych, projektowaniu systemów informatycznych, doradztwie w sprawach sprzętu komputerowego, konwersji danych przez programy komputerowe, oprogramowaniu i aktualizacji oprogramowania komputerowego, instalacji oprogramowania komputerowego, tworzeniu, utrzymywaniu oraz obsłudze stron internetowych i portali internetowych na rzecz osób trzecich.

(111) **163111** (220) 2001 07 19 (210) 238467
(151) 2005 06 06
(732) Avantis Spółka z o.o., Warszawa, PL.
(540) MOBISTA

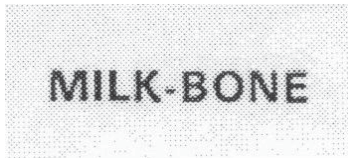
(510), (511) **35** usługi reklamowe w tym opracowywanie projektów reklam i strategii reklamowych oraz mediaplanów, doradztwo w zakresie działań reklamowych i marketingowych, prowadzenia interesów osób trzecich, usługi konsultingowe w zakresie studiów wykonalności przedsięwzięć gospodarczych, ekonomicznych i technicznych, analiz stanu organizacyjnego i ekonomicznego istniejących podmiotów gospodarczych, usprawniania działalności podmiotów gospodarczych, analizy rynku, analiz rynkowych i marketingowych, usługi wystawiennicze i promocyjne, **38** usługi telekomunikacyjne, w szczególności związane z telefonią komórkową i stacjonarną, **41** usługi w zakresie organizacji i obsługi konferencji, kongresów, zjazdów, sympozjów, **42** usługi informatyczne, w szczególności polegające na administrowaniu stronami komputerowymi (sieciowymi), analizach systemów komputerowych, projektowaniu systemów informatycznych, doradztwie w sprawach sprzętu komputerowego, konwersji danych przez programy komputerowe, oprogramowaniu i aktualizacji oprogramowania komputerowego, instalacji oprogramowania komputerowego, tworzeniu, utrzymywaniu oraz obsłudze stron internetowych i portali internetowych na rzecz osób trzecich.

(111) **163112** (220) 2001 07 25 (210) 238769
 (151) 2005 04 04
 (732) KRAFT FOODS HOLDINGS, INC. a Delaware corporation,
 Northfield, US.
 (540)



(531) 2.1, 9.7, 11.3, 27.5
 (510), (511) **30** potrawy śniadaniowe z pszenicy.

(111) **163113** (220) 2001 07 25 (210) 238770
 (151) 2005 04 04
 (732) KRAFT FOODS HOLDING, INC. a Delaware corporation,
 Northfield, US.
 (540)



(531) 27.5
 (510), (511) **31** pasza dla zwierząt.

(111) **163114** (220) 2001 08 07 (210) 239289
 (151) 2005 04 20
 (732) Alex-Pol Alojzy Szczerba, Turów, PL.
 (540)



Kolory znaku: biały, niebieski, czerwony
 (531) 1.15, 27.5, 29.1
 (510), (511) **30** lody spożywcze, lody spożywcze w proszku, lód do napojów chłodzących, ciastka, herbatniki, cukierki, biszkopty, budyń, czekolada, guma do żucia, cukierki miętowe, pizza, **35** usługi agencji importowo eksportowej.

(111) **163115** (220) 2001 08 24 (210) 240052
 (151) 2005 05 25 (441) 2002 02 25
 (732) Coca-Cola Poland Services Spółka z o.o., Warszawa, PL.
 (540)



Kolory znaku: niebieski cieniowany, biały, zielony, granatowy
 (531) 6.1, 27.5, 29.1
 (510), (511) **32** wody mineralne gazowane, niegazowane i smakowe.

(111) **163116** (220) 2001 08 29 (210) 240191
 (151) 2005 04 06 (441) 2002 03 11
 (732) Japan Tobacco Inc., Tokyo, JP.
 (540)



(531) 26.1, 27.5
 (510), (511) **34** papierosy, surowy i przetworzony tytoń, artykuły dla palaczy i zapalki.

(111) **163117** (220) 2001 08 31 (210) 240281
 (151) 2005 05 12 (441) 2002 03 11
 (732) PLOCMAN Spółka z o.o., Płock, PL.
 (540)



Kolory znaku: niebieski, żółty, biały, czarny, czerwony
 (531) 26.1, 27.5, 29.1
 (510), (511) **35** reklamy, reklama za pośrednictwem sieci komputerowej, **38** poczta elektroniczna, połączenie ze światową siecią komputerową za pośrednictwem telekomunikacji, przesyłanie informacji tekstowej i obrazowej przy pomocy komputera, **42** administrowanie stronami komputerowymi/sieciowymi, konwersja danych lub dokumentów na formę elektroniczną, oprogramowywanie komputerów, tworzenie i utrzymywanie stron internetowych dla osób trzecich.

(111) **163118** (220) 2001 09 05 (210) 240357
 (151) 2005 04 21 (441) 2002 03 11
 (732) Przedsiębiorstwo Produkcji Usług i Handlu „UNIMEX”
 Spółka z o.o., Rzeszów, PL.
 (540)



Kolory znaku: biały, czerwony, granatowy
 (531) 26.4, 27.5, 29.1
 (510), (511) **01** środki chemiczne stosowane w przemyśle z wyjątkiem przemysłu spożywczego, środki chemiczne stosowane w fotografii, kleje i spoiwa stosowane w przemyśle, spoiwa do betonu, rozpuszczalniki do lakierów, środki chemiczne do napowietrzania betonu, środki do konserwacji betonu, kleje do płytek ściennych i tapet, kleje do celów przemysłowych, preparaty ognioodporne, żywice epoksydowe w stanie surowym, **02** barwniki z wyjątkiem barwników do żywności, bejce, biel cynkowa, biel ołowiowa, drewno barwiące, emalie, farby, farbiarskie zaprawy, folie metalowe dla malarzy, dekoratorów, drukarzy i artystów, lakiery, kit olejowy, kit szklarski, minia, mleko wapienne, oleje konserwujące, pigmenty, pokosty, środki antykorozyjne, środki zapobiegające korozji i zabezpieczające drewno, rozcieńczalniki do farb i lakierów, smary przeciwrzeczne, zaprawa cementowa, **03** materiały ściernie, **06** budowlane materiały metalowe, belki metalowe, blacha, blacha cynowa, bramy metalowe, dachówka metalowa, deflektory kominowe metalowe, drobnica żelazna, drut metalowy, drzwi metalowe, okna metalowe, okucia i osprzęt metalowy do drzwi i okien, futryny metalowe, gwoździe, kabiny kąpielowe metalowe, kabiny malarskie, kasy pancerne, kolanka do rur metalowe, kominy metalowe, konstrukcje metalowe, kraty i kratownice metalowe, liny metalowe, łańcuchy metalowe, łąty metalowe, meble metalowe, metale nie-

szlachetne, ogrodzenia metalowe, palety transportowe metalowe, płyty i podpory metalowe, pokrycia dachów metalowe, pokrycia metalowe ścian, przegrody metalowe, przewody metalowe centralnego ogrzewania, wodociągowe oraz do instalacji wentylacyjnej i klimatyzacyjnej, przewody ciśnieniowe metalowe, rury metalowe, rynny metalowe, słupy metalowe, schody metalowe, ścianki szczelne metalowe, włazy metalowe, zasuwy, zawory metalowe, zbrojenie betonu metalowe, **08** narzędzia i przyrządy ręcznie sterowane, narzędzia metalowe ręcznie sterowane, brzeszczoty pił, dłuta, frezy (narzędzia), gwintownice, kafary, kielnie, kilofy, lewarki ręczne, łopaty, młotki i młoty, narzędzia do obróbki drewna, narzędzia brukarskie, narzędzia ręczne sterowane ręcznie, nożyce, obcinacze, ostrza (narzędzia), piły (narzędzia), przebijaki, przecinarki do rur, rozwiertaki, strugi, śrubokręty, świdry, tarcze szlifierskie ręczne, wiertła, zaciski stolarskie, **17** materiały uszczelniające, materiały izolacyjne, materiały izolacyjne do elewacji i fasad, rury elastyczne i połączenia rurowe niemetalowe, armatura niemetalowa do instalacji sanitarnych i wodociągowych, farby izolacyjne, filc izolacyjny, folie metalowe izolacyjne, izolacje, masy uszczelniające, materiały dźwiękoszczelne, kit, lakier izolacyjny, papier izolacyjny, powłoki izolacyjne, przewody giętkie niemetalowe, produkty bitumiczne dla budownictwa, armatura niemetalowa do przewodów, rury niemetalowe, styropian, płyty ze styropianu, pokrycia dachów niemetalowe, sznury gumowe, taśmy izolacyjne, tkaniny izolacyjne, tworzywa sztuczne półprzetworzone, uszczelki, uszczelnienia zapobiegające przeciekowi wody, wata i tkanina szklana do izolacji, wełna szklana do izolacji, wełna żużlowa do izolacji, włókna szklane do izolacji, wyroby z tworzyw sztucznych termoplastycznych nie ujęte w innych klasach, wyroby z tworzyw sztucznych w stanie półprzetworzonym jako elastyczne pianki poliuretanowe, złącza rozprężne do uszczelnienia, **19** materiały budowlane niemetalowe, asfalt, asfaltowe nawierzchnie, balustrady, baseny kąpielowe niemetalowe, belki niemetalowe, beton, betonowe elementy budowlane, boazerie, szalunki niemetalowe do betonu, produkty bitumiczne dla budownictwa, bramy niemetalowe, cegła, cement, dachówka niemetalowa, pokrycia dachowe bitumiczne i inne pokrycia dachowe niemetalowe, deflektory kominowe niemetalowe, drewno do celów budowlanych, deski drewniane, przewody drenażowe niemetalowe, drewno obrabiane i formowane, drewno użytkowe, drzwi niemetalowe, fornir, futryny niemetalowe, gips, gonty, granit, kabiny kąpielowe niemetalowe, kamień budowlany, karton budowlany, kątowniki i inne kształtowniki niemetalowe, kominy niemetalowe, kostki brukowe, konstrukcje niemetalowe, konstrukcje przenośne niemetalowe, kostki niemetalowe, kostki oświetlające, kraty i kratownice niemetalowe, krokwie dachowe, listwy i listewki boazerijne, listwy niemetalowe, łąty drewniane, marmur, mozaiki dla budownictwa, obudowy kominków, odrzwia niemetalowe, okiennice niemetalowe, okładziny niemetalowe budowlane, materiały ogniotrwałe, ogrodzenia niemetalowe, okna niemetalowe, okucia drzwi i okien niemetalowe, parkiet, piasek budowlany, płyty i płytki wykładzinowe niemetalowe, płyty konstrukcyjne niemetalowe, płyty niemetalowe, płyty z PCV i bitumiczne, płytki ceramiczne podłogowe i ściennie, pokrycia dachowe termozgrzewalne, pokrycia dachowe bezspoinowe, przegrody niemetalowe, przewody instalacyjne niemetalowe, przewody ciśnieniowe niemetalowe, przewody kominowe, przewody niemetalowe do instalacji sanitarnej, wentylacyjnej, klimatyzacyjnej i wodociągowej, przewody wodociągowe niemetalowe, rolety niemetalowe, rozporki, rury spustowe niemetalowe, sklejki, tworzywa drewnopodobne, ścianki działowe, deski parapetowe, pokrycia ścian niemetalowe, rury drenażowe niemetalowe, rynny dachowe niemetalowe, rynny niemetalowe, schody niemetalowe, słupy niemetalowe, spoiwa do murów, stopnie schodów niemetalowe, stropy i sufity niemetalowe, styrobloki, szamota, szkło okienne i konstrukcyjne, szkło zbrojone, szkło izolacyjne, szyby dla budownictwa, styropian, ścianki szczelne niemetalowe, terakota, wapno, włazy niemetalowe, wykładziny niemetalowe, zaprawa murarska, zbiorniki murowane, żaluzje niemetalowe, żużel budowlany, żwir.

(111) **163119** (220) 2001 09 13 (210) 240674
(151) 2005 05 13 (441) 2002 03 25

(732) „OCEANIC” Przedsiębiorstwo Farmaceutyczno-Kosmetyczne Wojciech Soszyński, Sopot, PL.

(540)

intymki

(531) 27.5

(510), (511) **03** chusteczki do codziennej higieny intymnej.

(111) **163120** (220) 2001 09 13 (210) 240677

(151) 2005 05 12 (441) 2002 03 25

(732) OCEANIC Przedsiębiorstwo Farmaceutyczno Kosmetyczne Wojciech Soszyński, Sopot, PL.

(540)

Face

(531) 27.5

(510), (511) **03** środki do mycia: mydła w płynie, żele pod prysznic, mydła toaletowe, koncentraty, środki do pielęgnacji skóry: kremy kosmetyczne tłuste, półtłuste, nawilżające, kremy biologicznie aktywne, kremy z filtrem przeciwsłonecznym, mleczka kosmetyczne, lotiony do twarzy, toniki do twarzy bezalkoholowe i alkoholowe, żele, kremy-żele, żele do mycia twarzy, płyny do demakijażu oczu, balsamy do ciała, serum, lifting aktywny, maseczki kosmetyczne do twarzy nawilżające, odżywcze, biologicznie aktywne, olejki do masażu, peeling, maseczki złuszczające, peeling - maseczki biologicznie aktywne, płyny do zraszania twarzy, chusteczki odświeżające, **05** kremy o właściwościach leczniczych.

(111) **163121** (220) 2001 05 22 (210) 235996

(151) 2005 02 25

(732) RONOX Joanna Różański, Paweł Różański, Wrocław, PL.

(540)

 **RONOX**

Kolory znaku: czerwony, niebieski

(531) 26.4, 27.5, 29.1

(510), (511) **09** elektryczne instalacje, pomiarowe urządzenia elektryczne, **16** etykiety nie z materiału tekstylnego, opakowania, artykuły papiernicze, **35** reklama, rozpowszechnianie materiałów reklamowych, **36** doradztwo w sprawach finansowych, **40** drukowanie litograficzne, **41** tłumaczenia, **42** ochrona środowiska.

(111) **163122** (220) 2001 07 25 (210) 238777

(151) 2005 06 09

(732) KRAFT FOODS HOLDINGS, INC. a Delaware corporation, Northfield, US.

(540) NABISCO

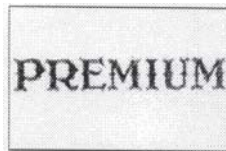
(510), (511) **30** suche wyroby piekarnicze, otręby, chleb, słodkie bułeczki z rodzynkami, ciastka, placuszki, płatki kukurydziane, sucharki, mączka sucharowa, suchary do karmienia psów, pączki, batony figowe, pełna mąka pszenna i graham, chleb razowy, rożki do lodów, paszteciki, precele, laseczki precelowe, zawijańce, sucharki, kanapki z placuszków i sucharków, chleb wytrawny, rozdrobniona pszenica, kruche ciastka, waffle cukrowe, płatki pszenne, kasza z pełnej pszenicy oraz rodzaj sucharków w postaci cienkich grzanek z chleba.

(111) **163123** (220) 2001 07 25 (210) 238778

(151) 2005 06 09

(732) KRAFT FOODS HOLDINGS, INC. a Delaware corporation, Northfield, US.

(540)



(531) 26.4, 27.5

(510), (511) **30** produkty piekarnicze, preparaty zbożowe i drożdże, biszkopty.

(111) **163124** (220) 2001 07 25 (210) 238779
 (151) 2005 06 09
 (732) KRAFT FOODS HOLDINGS, INC. a Delaware corporation, Northfield, US.
 (540)



Kolory znaku: czerwony, biały

(531) 24.15, 26.1, 26.3, 27.5, 29.1

(510), (511) **30** suche wyroby piekarnicze.

(111) **163125** (220) 2001 08 09 (210) 239487
 (151) 2005 05 25
 (732) TOWARZYSTWO EDUKACJI BANKOWEJ Spółka Akcyjna, Poznań, PL.
 (540)



(531) 24.1, 27.5

(510), (511) **36** doradztwo w zakresie finansów i bankowości, usługi agencji nieruchomości, **38** usługi internetowe: usługi transmisji danych i wiadomości, usługi w zakresie zapewniania dostępu do informacji i komunikacji w trybie on-line, usługi w zakresie przesyłania danych przy pomocy terminali komputerowych, przesyłanie informacji tekstowej i obrazowej, internet-rejestracja i utrzymywanie serwerów wirtualnych, kont poczty elektronicznej, serwisów internetowych, **41** nauczanie i usługi w zakresie szkolnictwa ogólnokształcącego, nauczanie i usługi w zakresie szkolnictwa wyższego i zawodowego, nauczanie i usługi w zakresie szkolnictwa dla dorosłych, usługi w zakresie szkół z internatem, organizowanie i prowadzenie kursów, szkoleń, konferencji, kongresów, seminariów, sympozjów, zjazdów, usługi bibliotek, usługi archiwów naukowych, organizowanie wystaw w celach edukacyjnych, usługi w zakresie organizowania i prowadzenia imprez integracyjno-rekreacyjnych, sportowych, rozrywkowych, kulturalnych i pielgrzymkowych, usługi wydawnicze, publikowanie książek, skryptów, czasopism, publikacji drukowanych, folderów, katalogów, publikowanie tekstów innych niż reklamowe, informacja o edukacji, **42** usługi w zakresie informacji naukowej, technicznej, usługi informatyczne w zakresie: opracowania, wypożyczania, aktualizacji oprogramowania komputerowego, doradztwo w zakresie systemów informatycznych, sprzętu komputerowego, internetu, usługi w zakresie projektowania serwisów internetowych, administrowanie stronami komputerowymi, projektowanie stylu i struktur stron internetowych, graficzne opracowywanie stron WWW, usługi kawiarni internetowych.

(111) **163126** (220) 2001 10 01 (210) 241294
 (151) 2005 01 24 (441) 2002 04 08
 (732) Firma „HEBAN” s.c., Kraków, PL.
 (540)



Kolory znaku: biały, żółty, czerwony, czarny, granatowy

(531) 26.1, 27.5, 29.1

(510), (511) **35** usługi w zakresie prowadzenia hurtowni, sklepu oraz eksportu, importu budowlanych materiałów wykończeniowych, materiałów wyposażenia mieszkań i łazienek, artykułów chemii przemysłowej i gospodarczej, **36** pośrednictwo finansowe.

(111) **163127** (220) 2001 09 18 (210) 240847
 (151) 2005 03 02 (441) 2002 03 25
 (732) Best Western International, Inc., Phoenix, US.
 (540)



(531) 1.5, 9.1, 25.1, 27.5

(510), (511) **43** hotele, motele, usługi hotelarskie.

(111) **163128** (220) 2001 10 24 (210) 242111
 (151) 2005 02 25 (441) 2002 05 06
 (732) The Scott Fetzer Company, Westlake, US.
 (540)



(531) 27.5

(510), (511) **07** odkurzacze.

(111) **163129** (220) 2002 01 23 (210) 245546
 (151) 2005 03 24 (441) 2002 07 29
 (732) „ALBAU” Jerzy Sławiński, Janusz Stańczyk Spółka Jawna, Warszawa, PL.
 (540)

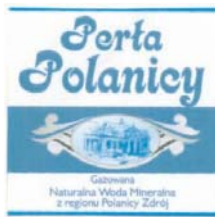


(531) 26.11, 27.5

(510), (511) **17** materiały izolacyjne (izolacje ogniochronne), **19** materiały budowlane, ogniotrwałe, **37** usługi budowlano-montażowe, **42** projektowanie, badania techniczne.

(111) **163130** (220) 2003 03 20 (210) 262498
 (151) 2005 03 04 (441) 2002 09 22
 (732) Szafarz Anna, Andrychów, PL.

(540)



Kolory znaku: seledynowy, niebieski, czarny, granatowy

(531) 7.1.1, 26.1.2, 27.5.1, 29.1.14

(510), (511) **32** wody mineralne i gazowane oraz inne napoje bezalkoholowe, napoje owocowe, soki owocowe i warzywne, syropy i inne preparaty do produkcji napojów, piwo.(111) **163131** (220) 2000 07 15 (210) 221369

(151) 2005 05 16

(732) Przedsiębiorstwo Wielobranżowe WAMKRAK Spółka z o.o., Muszyna, PL.

(540)



(531) 2.1, 7.1, 25.1, 27.5

(510), (511) **05** błota lecznicze, borowina do kąpieli, kąpiele lecznicze, kąpiele z wód mineralnych, sole do kąpieli mineralnych, sole do celów medycznych, sole do celów leczniczych, sole wód mineralnych, napoje dietetyczne do celów leczniczych, nalewki dla celów leczniczych, woda mineralna do celów leczniczych, woda termalna, wyciągi (nalewki) do celów leczniczych, **32** aperitify bezalkoholowe, ekstrakty owocowe bezalkoholowe, esencje do produkcji napojów, koktajle bezalkoholowe, lemoniady, moszcz z winogron, napoje bezalkoholowe, napoje izotoniczne, napoje serwatkowe, nektary owocowe, pastylki do napojów musujących, piwo, produkty do wytwarzania wody gazowanej, produkty do wytwarzania wody mineralnej, soki owocowe, soki warzywne, syropy do napojów, syropy do lemoniad, woda gazowana, woda litowa, woda mineralna, woda selcerska, woda sodowa, woda stołowa, **39** usługi dystrybucji towarów, usługi dystrybucji wody, usługi dystrybucji wody mineralnej, gazowanej, sodowej, stołowej, litowej, usługi dostarczania towarów, usługi magazynowania towarów, usługi pakowania produktów i towarów, usługi przewożenia ładunków, usługi składowania towarów, usługi wynajmowania magazynów, usługi pośrednictwa transportowego, usługi transportowe, usługi taksówkowe, rezerwacja transportu, transport pasażerski, transport samochodami ciężarowymi, usługi turystyczne, usługi wynajmowanie magazynów, wynajmowanie pojazdów, przyczep, usługi wynajmowania samochodów.

(111) **163132** (220) 2001 02 02 (210) 230944

(151) 2005 05 11

(732) Boart Longyear Limited, Sandton, ZA.

(540) BOART LONGYEAR

(510), (511) **03** materiały do czyszczenia, polerowania, szorowania, szlifowania, preparaty do rozdrabniania i ścierania, materiały i produkty ściernie w tym proszek diamentowy i diamentowy grys, **07** maszyny i urządzenia do cięcia, skrawania, wiercenia, cięcia piłą, piłowania, mielenia, rozcierania, szlifowania, urządzenia i narzędzia wiertnicze, pręty wiertnicze, piły diamentowe, urządzenia, sprzęt do cięcia, rotacyjne i udarowo-rotacyjne urządzenia oraz sprzęt wiertniczy, urządzenia do szlifowania, mielenia i ścierania o wysokiej precyzji, hydrauliczne i pneumatyczne urządzenia i sprzęt do wstrzykiwania zaprawy, **42** usługi eksperckie i profesjonalne związane z ropą naftową, gazownictwem i przemysłem wydobywczym oraz

powiązane z wierceniami, wyłaczaniem, borowaniem oraz drażnieniem tuneli, wykonywanie prac geologicznych, geofizycznych i geochemicznych badawczych, naukowych, szacowania, mierniczych geologicznych, geofizycznych, geochemicznych, usługi kartograficzne i poszukiwań złóż naturalnych, projektowanie kopalń i rozplanowywanie kopalń, usługi badawcze i naukowe związane z ropą naftową, gazem i przemysłem wydobywczym, usługi w zakresie badań geologicznych, poszukiwań geologicznych i pomiarów geologicznych oraz badanie, poszukiwanie i pomiary w zakresie przemysłu kopalnianego, usługi projektowania w dziedzinie geologii, usługi konsultacyjne i doradcze świadczone przez inżynierów i osoby z wyższym wykształceniem technicznym, wystawianie i wykonywanie opinii przez ekspertów związanych z postępowaniem na drodze sądowej i arbitrażowej dotyczące zagadnień geologicznych i metalurgicznych.

(111) **163133** (220) 2001 04 30 (210) 235110

(151) 2005 05 10

(732) BIELbit Spółka z ograniczoną odpowiedzialnością, Bielsko-Biała, PL.

(540)



Kolory znaku: granatowy, szary

(531) 27.5, 29.1

(510), (511) **35** prowadzenie ksiąg, rachunkowość, **42** usługi informatyczne, oprogramowanie komputerów.(111) **163134** (220) 2001 06 20 (210) 237100

(151) 2005 05 06

(732) Fiat S.p.A, Turyn, IT.

(540) fiat albea

(510), (511) **12** silikonowe pojazdy lądowe, części i wyposażenie do nich.(111) **163135** (220) 2001 07 05 (210) 237896

(151) 2005 05 25

(732) Miejskie Przedsiębiorstwo Energetyki Ciepłej S.A. w Krakowie, Kraków, PL.

(540)



Kolory znaku: fioletowy, żółty

(531) 24.9, 27.5, 29.1

(510), (511) **09** aparatury sterownicze i kontrolno-pomiarowe węzłów ciepłowniczych oraz instalacji ciepłej wody, centralnego ogrzewania, pary wodnej, wentylacji i klimatyzacji oraz ich elektryczne i elektroniczne elementy, części, **11** urządzenia mechaniczne, przewody i armatura węzłów ciepłowniczych, instalacji ciepłej wody, centralnego ogrzewania, pary wodnej, wentylacji i klimatyzacji, **37** wykonywanie obiektów i instalacji centralnego ogrzewania, ciepłej wody, pary wodnej, wentylacji, klimatyzacji oraz komunalnych z zakresu ekologii i ochrony środowiska, remonty, przeróbki, konserwacja wymienionych obiektów i instalacji, nadzór techniczny w wymienionym wyżej zakresie, **39** dystrybucja ciepła, **40** produkcja ciepłej wody i pary wodnej.

(111) **163136** (220) 2001 07 19 (210) 238474

(151) 2005 03 23

(732) DESIMO - DESENVOLVIMENTO E GESTAO IMOBILARIA, LDa, Lizbona, PT.

(540) solina

(510), (511) **30** sól spożywcza.

(111) **163137** (220) 2001 07 20 (210) 238516
(151) 2005 05 30

(732) Gallaher Sweden AB, Sztokholm, SE.

(540) JOHN SILVER

(510), (511) **34** tytoń, przybory dla palaczy, zapalaki.

(111) **163138** (220) 2001 07 27 (210) 238926
(151) 2005 06 06

(732) Dolnośląskie Centrum Diagnostyki Medycznej DOLMED, Wrocław, PL.

(540)



Kolory znaku: czarny, czerwony

(531) 24.13, 26.1, 27.5, 29.1

(510), (511) **35** pośrednictwo w zawieraniu transakcji handlowych i usługowych, kojarzenie kontrahentów handlowych w zakresie leków do celów medycznych, stomatologicznych, materiałów i środków dentystycznych, środków zapobiegawczych dezynfekcyjnych i anestetycznych, materiałów opatrunkowych, ziół i produktów zielarskich, balsamów do celów leczniczych, materiałów higienicznych, dezodorantów innych niż do użytku osobistego, środków dezynfekcyjnych do celów higienicznych, produktów diagnostycznych do celów medycznych, dietetycznej żywności, napojów, substancji do celów leczniczych, soli do kąpieli do celów leczniczych, leków seroterapeutycznych, uspokajających, wzmacniających, preparatów farmaceutycznych przeciw łupieżowi, maści leczniczych, narkotyków do celów leczniczych, preparatów przeciw pasożytom, preparatów do pielęgnacji jamy ustnej do celów leczniczych, plastrów, środków przeciw bólowych, środków przeczyszczających, preparatów do sterylizacji, środków antykoncepcyjnych, grzybobójczych, nasennych, oszołamiających, przeciwgorączkowych, przeciw pasożytniczych, uspokajających, syropy do użytku farmaceutycznego, szczepionek, tkanin chirurgicznych, produktów na bazie wapna do celów farmaceutycznych, wody utlenionej do celów leczniczych, lekarstw przeciw zaparciom, marketing w zakresie pośrednictwa handlowego oraz usług medycznych, **44** usługi w zakresie diagnostyki ogólnej, badań profilaktycznych, diagnostyki obrazowej, badań laboratoryjnych, zabiegów lekarskich i pielęgnarskich, badań i konsultacji lekarskich: internistycznych, pediatrycznych, ginekologicznych, ginekologiczno-onkologicznych, okulistycznych, neurologicznych, ortopedycznych, chirurgicznych, endokrynologicznych, kardiologicznych, reumatologicznych, diabetologicznych, laryngologicznych, gastrologicznych, dermatologicznych, urologicznych, onkologicznych, alergologicznych, radiologicznych, porad w zakresie farmakologii, porad psychologicznych, usług stomatologicznych.

(111) **163139** (220) 2001 08 20 (210) 239775
(151) 2005 04 20 (441) 2002 02 25

(732) Zakład Produkcji Preparatów Dietetycznych i Ziołowych CENTURIA Spółka Jawna Irena Martich i Katarzyna Brzosko-Barratt, Łomianki, PL.

(540)



Kolory znaku: różowy, czarny

(531) 5.5, 29.1

(510), (511) **05** produkty dietetyczno-ziołowe i użytku farmaceutycznego.

(111) **163140** (220) 2001 08 20 (210) 239776
(151) 2005 04 20 (441) 2002 02 25

(732) Zakład Produkcji Preparatów Dietetycznych i Ziołowych CENTURIA Spółka Jawna Irena Martich i Katarzyna Brzosko-Barratt, Łomianki, PL.

(540)

CENTURIA

(531) 27.5

(510), (511) **05** produkty dietetyczno-ziołowe i użytku farmaceutycznego.

(111) **163141** (220) 2001 08 20 (210) 239777
(151) 2005 04 20 (441) 2002 02 25

(732) Zakład Produkcji Preparatów Dietetycznych i Ziołowych CENTURIA Spółka Jawna Irena Martich i Katarzyna Brzosko-Barratt, Łomianki, PL.

(540)

LEWITAN

(531) 27.5

(510), (511) **05** produkty dietetyczno-ziołowe i użytku farmaceutycznego.

(111) **163142** (220) 2001 08 20 (210) 239778
(151) 2005 04 20 (441) 2002 02 25

(732) Zakład Produkcji Preparatów Dietetycznych i Ziołowych CENTURIA Spółka Jawna Irena Martich i Katarzyna Brzosko-Barratt, Łomianki, PL.

(540)

LEWIPOLLEN

(531) 27.5

(510), (511) **05** produkty dietetyczno-ziołowe i użytku farmaceutycznego.

(111) **163143** (220) 2001 08 22 (210) 239938
(151) 2005 04 01 (441) 2002 02 25

(732) Amersham plc, Little Chalfont, GB.

(540)



(531) 24.17, 26.1, 26.3, 27.5

(510), (511) **01** chemikalia i odczynniki chemiczne stosowane w przemyśle, w pracach naukowych i badawczych, preparaty biochemiczne i biologiczne stosowane w przemyśle oraz w pracach naukowych i badawczych, preparaty chemiczne do celów naukowych, preparaty diagnostyczne do celów naukowych, promieniotwórcze pierwiastki, izotopy, preparaty i odczynniki stosowane w przemyśle oraz pracach badawczych i naukowych, **05** farmaceutyczne i weterynaryjne preparaty, lekarstwa i substancje, diagnostyczne środki, preparaty i substancje do celów medycznych, środki kontrastowe do obrazowania medycznego, diagnostyczne środki skanujące stosowane in vivo, produkty radiofarmaceutyczne, radioaktywne źródła i standardy stosowane w medycynie nuklearnej, **09** aparaty i przyrządy stosowane w pracach naukowych, badaniach i w przemyśle, aparaty i przyrządy pomiarowe, aparaty i przyrządy obrazujące, aparaty i przyrządy radiologiczne, kompu-

tery i drukarki oraz oprogramowanie i programy komputerowe stosowane z nimi, naczynia szklane oraz części i osprzęt do wszystkich wyżej wymienionych towarów, **10** aparaty i instrumenty chirurgiczne, medyczne, dentystyczne i weterynaryjne, zestawy diagnostyczne do testowania w celach medycznych, aparaty i instrumenty do diagnostyki medycznej, aparaty radiologiczne do celów diagnostycznych i medycznych, medyczne aparaty rentgenowskie oraz części i osprzęt do wyżej wymienionych towarów, **41** usługi edukacyjne w dziedzinie obrazowania i diagnostyki medycznej, prowadzenie seminariów, konferencji, sympozjów i warsztatów szkoleniowych odnoszących się do przemysłu farmaceutycznego i przeznaczonych dla lekarzy i pracowników firm farmaceutycznych, usługi szkoleniowe dotyczące wyżej wymienionych, **42** usługi badawcze i rozwojowe, usługi konsultacyjne dotyczące badań chemicznych i farmaceutycznych, usługi konsultacyjne dotyczące wynalazków i oceny leków oraz związków posiadających właściwości diagnostyczne, profilaktyczne i/lub terapeutyczne, pomoc techniczna w dziedzinie farmaceutycznej i nauk biologicznych, usługi analityczne w dziedzinie medycyny, preparatów farmaceutycznych i biochemii, usługi naukowe w dziedzinie biotechnologii, usługi doradcze odnoszące się do wyżej wymienionych, **44** medyczne usługi diagnostyczne, usługi w zakresie obrazowania medycznego.

(111) **163144** (220) 2001 08 31 (210) 240267
(151) 2005 06 01 (441) 2002 03 11
(732) Powszechne Towarzystwo Emerytalne PZU
Spółka Akcyjna, Warszawa, PL.

(540) Złota jesień tego możesz być pewien
(510), (511) **36** gromadzenie środków pieniężnych członków Funduszu i ich inwestowanie z przeznaczeniem na wypłatę członkom funduszu po osiągnięciu wieku emerytalnego.

(111) **163145** (220) 2001 08 31 (210) 240268
(151) 2005 06 01 (441) 2002 03 11
(732) Powszechne Towarzystwo Emerytalne PZU
Spółka Akcyjna, Warszawa, PL.

(540) złota jesień tego możesz być pewna
(510), (511) **36** gromadzenie środków pieniężnych członków Funduszu i ich inwestowanie z przeznaczeniem na wypłatę członkom funduszu po osiągnięciu wieku emerytalnego.

(111) **163146** (220) 2001 09 04 (210) 240347
(151) 2005 04 21 (441) 2002 03 11
(732) Miejskie Przedsiębiorstwo Oczyszczania w m. st. Warszawie,
Warszawa, PL.
(540)



Kolory znaku: zielony, pomarańczowy
(531) 24.15, 26.4, 27.5, 29.1
(510), (511) **01** surowce mineralne, tworzywa sztuczne nie przetworzone, kompost, **06** metale nieszlachetne i ich stopy surowe lub półprzetworzone, **22** włókniste i tekstylne surowce wtórne, **37** oczyszczanie i sprzątanie budynków i obiektów, oczyszczanie i sprzątanie terenów, **39** usługi transportowe, wywóz odpadów, usługi asenizacyjne, magazynowanie odpadów i surowców wtórnych, **40** utylizacja odpadów i surowców wtórnych, **42** usługi doradztwa w zakresie ochrony środowiska.

(111) **163147** (220) 2001 09 11 (210) 240601
(151) 2005 05 12 (441) 2002 03 25
(732) TRAMIER (SA), Vitrolles, FR.

(540)



Kolory znaku: biały, czerwony, żółty, zielony
(531) 5.1, 26.1, 27.5, 29.1

(510), (511) **29** oliwki, kapary, korniszony, cebulki, papryka, aromatyzowane owoce lub warzywa i zioła konserwowane lub półkonserwowane, oliwa z oliwek, **30** przyprawy, sosy, sosy do sałat, musztarda, dodatki przyprawowe i inne preparaty do podnoszenia smaku żywności.

(111) **163148** (220) 2001 09 13 (210) 240679
(151) 2005 05 12 (441) 2002 03 25
(732) Zakład Obuwniczy „MARCO” Marek Malinowski,
Jedlanka-Kępiny, PL.
(540)



Kolory znaku: czerwony, ciemnoniebieski
(531) 27.5, 29.1
(510), (511) **25** obuwie.

(111) **163149** (220) 2001 09 13 (210) 240680
(151) 2005 05 13 (441) 2002 03 25
(732) Rolnicza Spółdzielnia Mleczarska „ROLMLECZ”, Radom, PL.
(540)



Kolory znaku: biały, żółty, niebieski, czarny
(531) 3.4, 5.5, 29.1
(510), (511) **29** mleko i wyroby z mleka.

(111) **163150** (220) 2001 09 13 (210) 240686
(151) 2005 05 12 (441) 2002 03 25
(732) „CUKIERNIA MISTRZA JANA” Spółka z o.o., Szczecin, PL.
(540)



Kolory znaku: złoty, brązowy, beżowy
(531) 8.1, 27.5, 29.1
(510), (511) **16** afisze, plakaty, albumy, bilety, chorągiewki, broszury, foldery, publikacje drukowane, fotografie, kalendarze, kalkomanie, karty menu, karty pocztowe, koperty, rolki papieru do kas, książki, materiały piśmienne, zeszyty, nalepki, notesy, obrusy papierowe, obwoluty, okładki na dokumenty, podstawki pod kufle do piwa, rolety, czasopisma, podstawki do długopisów i ołówków, przyciski do papieru, opakowania z kartonu, tektury lub papieru, pudełka kartonowe lub papierowe, torby do pakowania z papieru

lub tworzyw sztucznych, **30** batony, czekolada, cukierki, ciasta, ciasteczka, pieczywo, wyroby cukiernicze.

(111) **163151** (220) 2001 05 18 (210) 235788
 (151) 2005 04 21
 (732) „GEOTAG” Spółka z o.o., Wrocław, PL.
 (540)



Kolory znaku: zielony, czarny, błękitny, biały
 (531) 24.13, 26.13, 27.5, 29.1

(510), (511) **42** usługi projektowe z zakresu geologii, geotechniki, hydrogeologii i technologii górniczej, ekspertyzy i obliczenia inżynierskie, projekty architektoniczne, nadzór autorski, usługi w zakresie projektowania, budowy, sieci rozległych WAN i lokalnych LAN, opracowywanie i wdrażanie polityki bezpieczeństwa w systemach komputerowych, projektowanie i opracowywanie stron www, usługi w zakresie projektowania oprogramowania komputerów, sieci komputerowych, doboru sprzętu do sieci istniejących ich rozbudowy i modyfikacji, doradztwo i ekspertyzy specjalistyczne dla firm i osób indywidualnych z zakresu informatyki i sprzętu komputerowego, programowania i modyfikacji systemów komputerowych, wypożyczanie oprogramowania, aktualizacja oprogramowania, usługi w zakresie przygotowania i modyfikacji obcych programów komputerowych do indywidualnych potrzeb użytkowników, konsultacje i doradztwo specjalistyczne w planowaniu i instalowaniu sprzętu oraz wyposażenia do elektronicznego przetwarzania danych, a także optymalizacji doboru oprogramowania komputerów, odzyskiwanie komputerowych baz danych, administrowanie prawami autorskimi, doradztwo zawodowe nie dotyczące działalności gospodarczej.

(111) **163152** (220) 2001 09 27 (210) 241128
 (151) 2005 04 25 (441) 2002 04 08
 (732) Przedsiębiorstwo Handlowo-Usługowe „AMPOL-MEROL” Stefania Smoleńska, Jan Smoleński, Wąbrzeźno, PL.
 (540)



Kolory znaku: biały, jasnozielony, zielony, czarny
 (531) 5.3, 26.1, 27.5, 29.1
 (510), (511) **01** nawozy.

(111) **163153** (220) 2001 09 28 (210) 241210
 (151) 2005 05 13 (441) 2002 04 08
 (732) ATS Display Spółka z o.o., Wiązowna, PL.
 (540)



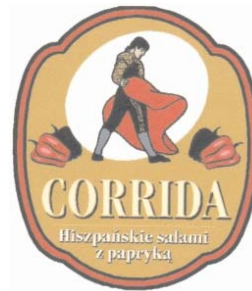
Kolory znaku: czarny, pomarańczowy, biały
 (531) 26.1, 27.5, 29.1

(510), (511) **35** usługi w zakresie agencji importowo-eksportowych, dystrybucji materiałów reklamowych, rozpowszechniania materiałów reklamowych.

(111) **163154** (220) 2001 09 28 (210) 241222
 (151) 2005 06 06 (441) 2002 04 08
 (732) Centrum International Spółka z o.o., Gryfice, PL.
 (540) TRITEX

(510), (511) **03** olejki aromatyczne, barwniki do celów kosmetycznych, barwniki do bielizny i bielenia, chusteczki nasączone płynami kosmetycznymi, kosmetyki i ołówki do brwi, preparaty do makijażu i demakijażu i depilacji, depilatory, dezodoranty do użytku osobistego, esencje eteryczne, preparaty do golenia, preparaty kosmetyczne do kąpieli, kleje do przymocowania sztucznych włosów, woda kolońska, kremy kosmetyczne, lakiery do paznokci, lotny do celów kosmetycznych, maści do celów kosmetycznych, mleczko kosmetyczne, mydła dezodorujące, dezynfekujące, lecznicze, przeciwpotowe, toaletowe i do golenia, olejki do celów kosmetycznych i perfumeryjnych, pasty i proszki do zębów, pasty i kremy do butów, pasty do podłogi i mebli, produkty perfumeryjne, pomadki do ust, środki do prania i płukania, puder do makijażu, przeciwśloneczne preparaty do opalania pumeks, szampony, środki toaletowe, wata do celów kosmetycznych, woda toaletowa, wywabiacze plam, **05** apteczki pierwszej pomocy przenośne, chusteczki nasączone płynami farmaceutycznymi, łapki na muchy, majtki higieniczne, materiały opatrunkowe, preparaty zapobiegające moczemu się, pieluchy dla chorych, podpaski higieniczne, środki do mycia psów, środki bakteriobójcze czyszczące, środki dezynfekcyjne do celów higienicznych, taśmy do podpasek, tampony higieniczne, wkładki higieniczne, pieluchomajtki dla chorych z brakiem kontroli czynności fizjologicznych, **16** bibuła filtracyjna, papierowe chusteczki do nosa, papier toaletowy, jednorazowe pieluchomajtki z papieru lub celulozy, jednorazowe pieluszki z papieru lub celulozy.

(111) **163155** (220) 2001 09 28 (210) 241254
 (151) 2005 04 26 (441) 2002 04 08
 (732) SALAM Spółka Jawna Wanda Grzyb, Krzysztof Dąbrowski, Wrocław, PL.
 (540)



Kolory znaku: biały, czerwony, złoty, czarny
 (531) 2.1, 5.9, 25.5, 27.5, 29.1
 (510), (511) **29** wędliny.

(111) **163156** (220) 2001 10 08 (210) 241515
 (151) 2005 05 13 (441) 2002 04 22
 (732) „EGB INVESTMENTS” Spółka Akcyjna, Bydgoszcz, PL.
 (540)



Kolory znaku: czerwony, żółty, czarny, szary
 (531) 26.4, 27.5, 29.1

(510), (511) **35** rachunkowość, księgowość, kontrola ksiąg, sporządzanie i kontrola sprawozdań finansowych, **36** pośrednictwo finansowe, doradztwo finansowe, udzielanie pożyczek finansowych, odpłatne dzierżawy, dystrybucja funduszy - pośrednictwo finansowe związane głównie z dystrybucją środków finansowych w inny sposób niż udzielanie pożyczek: lokowanie w papiery wartościowe, akcje, obligacje, weksle, poręczenia, działalność finansowych towarzystw holdingowych, usługi agencji nieruchomości: kupno, sprzedaż, wynajem, doradztwo w sprawach inwestycji, zarządzanie nieruchomościami, pomoc osobom fizycznym w ściąganiu należności - windykacja należności, ocena zdolności kredytowych, działalność związana z wyceną, **42** usługi prawne - konsultacje i doradztwo prawne, przygotowanie dokumentów prawnych w zakresie porozumień i umów zawieranych między podmiotami gospodarczymi oraz innych dokumentów związanych z działalnością społeczno-gospodarczą, dokumentacji patentowej, praw autorskich, testamentów, darowizn, umów powierniczych.

(111) **163157** (220) 2001 10 12 (210) 241670
(151) 2005 05 05 (441) 2002 04 22
(732) BRE Bank S.A., Warszawa, PL.
(540) netk@rta
(510), (511) **36** usługi bankowe, usługi bankowe przy użyciu technologii teleinformatycznych.

(111) **163158** (220) 2001 10 22 (210) 241965
(151) 2005 05 05 (441) 2002 05 06
(732) KDC Spółka z o.o., Przeźmierowo, PL.
(540)

owocowa
paczka

Kolory znaku: czerwony, żółty
(531) 27.5, 29.1
(510), (511) **30** słodycze, wyroby cukiernicze, lody.

(111) **163159** (220) 2001 10 22 (210) 242016
(151) 2005 05 20 (441) 2002 05 06
(732) DE LUXE Elżbieta Molek, Łódź, PL.
(540)

DE LUXE

Kolory znaku: czarny, czerwony, biały
(531) 5.5, 26.4, 27.5, 29.1
(510), (511) **25** bielizna, odzież damska, męska i dziecięca, w tym odzież sportowa.

(111) **163160** (220) 2001 10 25 (210) 242121
(151) 2005 05 24 (441) 2002 05 06
(732) Instytut Badań Rynku Motoryzacyjnego „SAMAR”
Wojciech Drzewiecki, Monika Drzewiecka, Warszawa, PL.
(540)



Kolory znaku: zielony, niebieski, biały, szary, czarny
(531) 24.15, 26.4, 29.1

(510), (511) **35** usługi reklamowe polegające na udostępnianiu miejsca na reklamę na własnych stronach internetowych, usługi prowadzenia interesów osób trzecich w zakresie rynku motoryzacyjnego, usługi w zakresie sporządzania analiz, w szczególności w zakresie rynku motoryzacyjnego, usługi w zakresie badań marketingowych.

(111) **163161** (220) 2001 10 25 (210) 242122
(151) 2005 05 24 (441) 2002 05 06
(732) Instytut Badań Rynku Motoryzacyjnego „SAMAR”
Wojciech Drzewiecki, Monika Drzewiecka, Warszawa, PL.
(540)

samar

(531) 27.5
(510), (511) **35** usługi reklamowe polegające na udostępnianiu miejsca na reklamę na własnych stronach internetowych, usługi prowadzenia interesów osób trzecich w zakresie rynku motoryzacyjnego, usługi w zakresie sporządzania analiz, w szczególności w zakresie rynku motoryzacyjnego, usługi w zakresie badań marketingowych.

(111) **163162** (220) 2001 10 25 (210) 242123
(151) 2005 05 24 (441) 2002 05 06
(732) Instytut Badań Rynku Motoryzacyjnego „SAMAR”
Wojciech Drzewiecki, Monika Drzewiecka, Warszawa, PL.
(540)

samar
analiza rynku motoryzacyjnego

Kolory znaku: biały, szary, czarny, zielony, niebieski
(531) 24.15, 26.4, 27.5, 29.1

(510), (511) **35** usługi reklamowe polegające na udostępnianiu miejsca na reklamę na własnych stronach internetowych, usługi prowadzenia interesów osób trzecich w zakresie rynku motoryzacyjnego, usługi w zakresie sporządzania analiz, w szczególności w zakresie rynku motoryzacyjnego, usługi w zakresie badań marketingowych.

(111) **163163** (220) 2001 10 26 (210) 242195
(151) 2005 05 16 (441) 2002 05 06
(732) Górskie Ochotnicze Pogotowie Ratunkowe, Zakopane, PL.
(540)



Kolory znaku: niebieski, złoty, srebrny, biały
(531) 5.3, 24.13, 26.1, 27.5, 29.1

(510), (511) **39** usługi ratownictwa w górach, transport sanitarny osób poszkodowanych, transport samochodowy, transport powietrzny, **41** doradztwo w sprawach turystyki narciarskiej i tras narciarskich, prowadzenie szkoleń służb ratowniczych, nauczanie i doskonalenie umiejętności wspinaczki w górach oraz umiejętności jazdy na nartach, usługi organizowania imprez sportowych i rekreacyjnych, usługi organizowania imprez turystycznych związanych z górami, organizowanie służby ratowniczej w górach, **42** doradztwo w zakresie ochrony środowiska, testowanie sprzętu do ratownictwa górskiego, **43** wynajmowanie miejsc noclegowych,

45 doradztwo w sprawach bezpieczeństwa w górach, wydawanie ekspertyz i opinii w zakresie bezpieczeństwa w górach, poszukiwanie osób zaginionych w górach, ujawnianie zagrożeń bezpieczeństwa.

(111) **163164** (220) 2001 10 29 (210) 242309
(151) 2005 04 27 (441) 2002 05 06
(732) CONTROLMATICA ZAP-PNEFAL Spółka z o.o., Ostrów Wielkopolski, PL.
(540) ESW
(510), (511) **07** elektryczne siłowniki wahliwe.

(111) **163165** (220) 2001 10 29 (210) 242310
(151) 2005 04 27 (441) 2002 05 06
(732) CONTROLMATICA ZAP-PNEFAL Spółka z o.o., Ostrów Wielkopolski, PL.
(540) ESO
(510), (511) **07** elektryczne siłowniki obrotowe.

(111) **163166** (220) 2001 10 29 (210) 242311
(151) 2005 04 27 (441) 2002 05 06
(732) CONTROLMATICA ZAP-PNEFAL Spółka z o.o., Ostrów Wielkopolski, PL.
(540) ESL
(510), (511) **07** elektryczne siłowniki liniowe.

(111) **163167** (220) 2001 10 30 (210) 242361
(151) 2005 05 23 (441) 2002 05 06
(732) PRIME FOOD Spółka z o.o., Przechlewo, PL.
(540)

Prime Food

Kolory znaku: niebieski, czerwony

(531) 24.9, 27.5, 29.1

(510), (511) **18** skóra surowa lub półprzerobiona, **29** mięso wieprzowe, wołowe, cielęce, baranie, końskie, drób, dziczyzna, wyroby mięsne, wędliny, mięso konserwowane, ekstrakty mięsne, mączka kostna dla celów spożywczych, **31** zboża, pasze, mączka kostna na pasze dla zwierząt, zwierzęta żywe, **40** usługi w zakresie uboju zwierząt, rozbioru mięsa, przetwarzania surowców rolno-spożywczych, **44** usługi w zakresie hodowli zwierząt.

(111) **163168** (220) 2001 10 30 (210) 242362
(151) 2005 05 23 (441) 2002 05 06
(732) PRIME FOOD Spółka z o.o., Przechlewo, PL.
(540)



Kolory znaku: biały, czerwony, niebieski

(531) 24.9, 25.1, 26.1, 27.5, 29.1

(510), (511) **18** skóra surowa lub półprzerobiona, **29** mięso wieprzowe, wołowe, cielęce, baranie, końskie, drób, dziczyzna, wyroby mięsne, wędliny, mięso konserwowane, ekstrakty mięsne, mączka kostna dla celów spożywczych, **31** zboża, pasze, mączka kostna na pasze dla zwierząt, zwierzęta żywe, **40** usługi w zakresie uboju

zwierząt, rozbioru mięsa, przetwarzania surowców rolno-spożywczych, **44** usługi w zakresie hodowli zwierząt.

(111) **163169** (220) 2001 10 30 (210) 242365
(151) 2005 04 28 (441) 2002 05 06
(732) MONSANTO TECHNOLOGY LLC. (Delaware limited liability company), St. Louis, US.
(540) TRANSORB
(510), (511) **01** geny wykazujące tolerancję na herbicydy i owady, stosowane w produkcji nasion rolniczych, produkty chemiczne stosowane w rolnictwie i środki powierzchniowo czynne, **05** środki chwastobójcze oraz preparaty do niszczenia robactwa, pestycydy, insektycydy i herbicydy.

(111) **163170** (220) 2001 11 02 (210) 242437
(151) 2005 06 02 (441) 2002 05 06
(732) QUMAK - SEKOM Spółka Akcyjna, Warszawa, PL.
(540) qumak - sekom
(510), (511) **09** urządzenia, aparaty i przyrządy do celów naukowych, urządzenia do transformacji, rejestracji i odtwarzania obrazu i dźwięku, maszyny liczące, komputery, kable do celów elektrycznych, programy dla maszyn cyfrowych, **16** artykuły papiernicze i introligatorskie, **35** usługi reklamowe i prowadzenie interesów osób trzecich, wyposażenie urządzeń i wyposażenia biurowego, **37** usługi budowlane i naprawy maszyn i urządzeń, wynajem sprzętu budowlanego, **38** usługi telekomunikacyjne, **41** nauczanie i rozrywki, **42** usługi w zakresie architektury i inżynierii, oprogramowanie komputerów na zlecenie osób trzecich.

(111) **163171** (220) 2001 11 07 (210) 242573
(151) 2005 05 11 (441) 2002 05 20
(732) Gabinet Stomatologiczny Jacek Dawidowicz, Warszawa, PL.
(540)



Kolory znaku: czarny, niebieski, biały

(531) 4.5, 26.4, 29.1

(510), (511) **44** usługi medyczne w zakresie stomatologii zachowawczej, protetyki, pedodontji, ortodontji i chirurgii stomatologicznej, prowadzenie gabinetów stomatologicznych.

(111) **163172** (220) 2001 11 07 (210) 242576
(151) 2005 05 11 (441) 2002 05 20
(732) Shell International Petroleum Company Limited, Londyn, GB.
(540) DOBANE
(510), (511) **01** produkty chemiczne do użytku w przemyśle, substancje chemiczne stosowane przy produkcji detergentów.

(111) **163173** (220) 2001 11 08 (210) 242595
(151) 2005 05 11 (441) 2002 05 20
(732) Przedsiębiorstwo Produkcyjno Handlowo Usługowe „JASF” Export-Import Stanisława Makaruk, Płock, PL.
(540)



Kolory znaku: żółty, biały, czarny

(531) 26.4, 27.5, 29.1

(510), (511) **25** odzież.

(111) **163174** (220) 2001 11 08 (210) 242651
 (151) 2005 04 19 (441) 2002 05 20
 (732) Kerr-McGee Chemical, LLC. (Delaware limited liability company), Oklahoma City, US.
 (540) TRONOX

(510), (511) **01** produkty chemiczne stosowane w przemyśle, produkty chemiczne stosowane w pracach badawczych, fotografii jak również w rolnictwie, ogrodnictwie i leśnictwie, nie przetworzone żywice syntetyczne, nie przetworzone tworzywa sztuczne, nawozy sztuczne, mieszaniny gaszące ogień, preparaty do odpuszczania i lutowania metali, produkty chemiczne do konserwowania żywności, substancje garbujące, kleje (spoiwa) stosowane w przemyśle, **02** pigmenty na bazie dwutlenku tytanu.

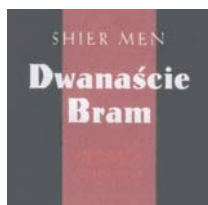
(111) **163175** (220) 2001 11 09 (210) 242709
 (151) 2005 05 23 (441) 2002 05 20
 (732) Poznańska Palarnia Kawy „ASTRA” Sp. z o.o., Poznań, PL.
 (540)



Kolory znaku: czarny, fioletowy, biały, niebieski
 (531) 25.5, 26.11, 27.5, 29.1

(510), (511) **29** napoje mleczne, mleczno-kakaowe i mleczno-owocowe, **30** kawa naturalna, ekstrakty kawy, modyfikacje kawy naturalnej, namiastki kawy, herbata, herbata owocowa, cukierki, ciastka, galaretki, kakao, czekolady i wyroby czekoladowe, **41** usługi w zakresie publikacji wydawnictw.

(111) **163176** (220) 2001 11 09 (210) 242711
 (151) 2005 05 23 (441) 2002 05 20
 (732) Poznańska Palarnia Kawy „ASTRA” Sp. z o.o., Poznań, PL.
 (540)



Kolory znaku: czarny, jasno-wiśniowy, biały
 (531) 25.5, 26.11, 27.5, 29.1

(510), (511) **29** napoje mleczne, mleczno-kakaowe i mleczno-owocowe, **30** kawa naturalna, ekstrakty kawy, modyfikacje kawy naturalnej, namiastki kawy, herbata, herbata owocowa, cukierki, ciastka, galaretki, kakao, czekolady i wyroby czekoladowe, **41** usługi w zakresie publikacji wydawnictw.

(111) **163177** (220) 2001 11 09 (210) 242716
 (151) 2005 06 09 (441) 2002 05 20
 (732) Fabryka Farb i Lakierów „MALCHEM” Jarosław Małski, Sułkowice, PL.
 (540) GRUNTMAL

(510), (511) **02** farby, lakiery, emalie.

(111) **163178** (220) 2001 11 09 (210) 242717
 (151) 2005 06 09 (441) 2002 05 20
 (732) Fabryka Farb i Lakierów „MALCHEM” Jarosław Małski, Sułkowice 4, PL.
 (540) MALKOR
 (510), (511) **02** farby, lakiery, emalie.

(111) **163179** (220) 2001 11 12 (210) 242765
 (151) 2005 04 06 (441) 2002 05 20
 (732) Przedsiębiorstwo Instalacji Sanitarnych „RZONCA” Józef Rzońca, Łomża, PL.
 (540)



Kolory znaku: czarny, złoty

(531) 26.1, 27.5, 29.1

(510), (511) **06** materiały budowlane metalowe, drobica żelazna, płyty, rury, siatki, śruby metalowe, armatura do przewodów metalowa, **11** bidety, bojler, urządzenia i instalacje i maszyny do chłodzenia i klimatyzacji, armatura regulacyjna i bezpieczeństwa do przewodów i urządzeń gazowych, grzejniki, kominki domowe, kotły grzewcze, miski klozetowe, natryski, urządzenia do ogrzewania na paliwa: stałe, płynne, gazowe, piece, armatura do pieców, pisuary, aparatura do jonizacji powietrza, aparatura do odświeżania powietrza, aparatura do sterylizacji powietrza, przewody jako części instalacji sanitarnych, sanitarne instalacje i aparatura, sedesy, umywalki, wanny łazienkowe, armatura regulacyjna i zabezpieczająca do urządzeń wodnych, wymienniki ciepła, zlewozmywaki, **17** armatura do przewodów niemetalowa, materiały zabezpieczające promieniowaniu ciepła, folie metalowe izolacyjne, materiały izolacyjne, mieszaniny izolacyjne zapobiegające wilgoci w budynkach, osłony do rur niemetalowe, tworzywa uniemożliwiające promieniowanie ciepłe, przewody giętkie niemetalowe, rury niemetalowe, taśmy izolacyjne, uszczelki, **19** budowlane materiały niemetalowe, materiały do budowy i pokrywania dróg, kabiny kąpielowe niemetalowe, kamień, kominy niemetalowe, kształtki rurowe niemetalowe, lepiszcza do reperacji dróg, płyty niemetalowe, przewody niemetalowe do instalacji wentylacyjnej, przewody niemetalowe do instalacji klimatyzacyjnej, przewody niemetalowe do instalacji wodociągowej, przewody niemetalowe do instalacji sanitarnej, przewody niemetalowe do instalacji gazowej, **37** nadzór budowlany, usługi hydrauliczne, instalowanie i naprawa instalacji i urządzeń klimatyzacyjnych, instalowanie i naprawa instalacji i urządzeń ciepłowniczych, instalowanie i naprawa instalacji i urządzeń sanitarnych, **42** analiza projektów technicznych z zakresu inżynierii sanitarnej i wodnej i gazowej, badania techniczne z zakresu inżynierii sanitarnej i wodnej i gazowej, doradztwo budowlane z zakresu inżynierii sanitarnej i wodnej i gazowej, ekspertyzy z zakresu inżynierii sanitarnej i wodnej i gazowej, projektowanie z zakresu inżynierii sanitarnej i wodnej i gazowej.

(111) **163180** (220) 2001 11 13 (210) 242841
 (151) 2005 04 18 (441) 2002 05 20
 (732) Firma Cukiernicza Solidarność Spółka z o.o. - rok zał. 1952, Lublin, PL.
 (540)



(531) 27.5

(510), (511) **30** wyroby cukiernicze, wyroby czekoladowe, słodycze, ciastka, ciasteczka, produkty zbożowe, lody.

(111) **163181** (220) 2001 11 19 (210) 243056
 (151) 2005 04 04 (441) 2002 05 20
 (732) Przedsiębiorstwo Produkcyjno-Handlowe „HALSZKA” Stanisław Jura, Halina Jura, Odolanów, PL.
 (540) halszka

(510), (511) **25** odzież, odzież damska, spódnice, bluzki, suknie, garsonki, żakiety, kostiumy, odzież męska, garnitury, marynarki, spodnie, koszule, bielizna, bielizna osobista, okrycia wierzchnie, nakrycia głowy.

(111) **163182** (220) 2001 11 20 (210) 243142
(151) 2005 06 06 (441) 2002 06 03
(732) „AGRO-MAN” Spółka z ograniczoną odpowiedzialnością, Warszawa, PL.

(540) AGRO-MAN

(510), (511) **36** kupno i sprzedaż nieruchomości, zarządzanie nieruchomościami, wynajem powierzchni biurowych i innych nieruchomości, pośrednictwo w handlu nieruchomościami, **37** porządkowanie placów budów, budowa placów zabaw, **39** odprowadzanie ścieków, **42** usługi w zakresie projektowania budowlanego, urbanistycznego, technologicznego dotyczącego budownictwa, **44** zagospodarowywanie zieleni, oprawa roślin przemysłowych i inne uprawy rolne, gdzie indziej nie sklasyfikowane.

(111) **163183** (220) 2001 11 20 (210) 243154
(151) 2005 05 17 (441) 2002 06 03
(732) Twentieth Century Fox Film Corporation, Los Angeles, US.

(540) THE SIMPSONS

(510), (511) **16** papier, tektura, druki, materiały introligatorskie, artykuły piśmiennicze, pocztówki, piórniki, długopisy, ołówki, fotografie, zestawy do malowania dla artystów i rzemieślników, ręczniki papierowe, papierowe ręczniki kuchenne, przyciski do papieru, papierowe podstawki pod szklanki, karty okolicznościowe, chusteczki papierowe, książki, kołonoatniki, kartoteki, komiksy, papierowe zawieszki na drzwi, albumy fotograficzne, organizery, książki adresowe, nalepki plastikowe, nalepki na klej, papierowe torbki na prezenty, bożonarodzeniowe walce papierowe z niespodzianką, kleje do artykułów piśmienniczych lub do celów domowych, pędzle malarskie, maszyny do pisania i sprzęt biurowy (z wyjątkiem mebli), materiały szkoleniowe i instruktażowe (z wyjątkiem aparatów), materiały z tworzyw sztucznych do pakowania (nie zawarte w innych klasach), książki do kolorowania, plakaty, okładki do książek, papier do pakowania i papierowe etykiety do prezentów, papierowe obrusy i serwetki, papierowe kapelusze i kotyliony na przyjęcia, papierowe torby na lunch, kalendarze na biurko, książki z grammi i zabawami, komponenty do układania modeli, dioramy, tatuaże zmywalne, etykiety na dyskietki, oryginalne klatki filmów animowanych, folie z rysunkami do filmów animowanych, notatniki, segregatory, szablonny, tekturowe formy wycięte.

(111) **163184** (220) 2001 11 23 (210) 243353
(151) 2005 04 19 (441) 2002 06 03
(732) Lorenz Bahlsen Snack-World Holding GmbH & Co KG, Hannover, DE.

(540) Saltlets

(510), (511) **29** produkty wytłaczane z ziemniaków do celów spożywczych, chrupki ziemniaczane, pałeczki ziemniaczane, rodzynki, suszone, prażone, solone i/lub z przyprawami: orzechy laskowe, orzeszki ziemne, orzeszki nerkowca, orzeszki pistacjowe i migdały, suszone owoce, **30** produkty wytłaczane z pszenicy, ryżu i kukurydzy do celów spożywczych, ryż dmuchany, ciasta i słodycze, herbatniki, ciastka, produkty czekoladowe, słone wyroby piekarnicze, słone paluszki, precele solone.

(111) **163185** (220) 2001 11 26 (210) 243383
(151) 2005 05 12 (441) 2002 06 03
(732) KRONOPOL Spółka z ograniczoną odpowiedzialnością, Żary, PL.

(540) perfect panel floor

(510), (511) **19** boazerie, drewno fornirowane, klepka podłogowa, listewki boazeryjne, mozaiki do budownictwa, niemetalowe pokrycia ścian (budownictwo), okładziny niemetalowe (budownictwo), płyty niemetalowe, podłogi (płytki parkietowe), kraty nie-

metalowe, **20** blaty stołów, drzwi do mebli, meblowe przegrody i półki, taśmy drewniane, palety transportowe niemetalowe, **37** budowa i remont budowli drewnianych, usługi stolarskie.

(111) **163186** (220) 2001 11 26 (210) 243384
(151) 2005 05 12 (441) 2002 06 03
(732) KRONOPOL Spółka z ograniczoną odpowiedzialnością, Żary, PL.

(540) perfect duo floor

(510), (511) **19** boazerie, drewno fornirowane, klepka podłogowa, listewki boazeryjne, mozaiki do budownictwa, niemetalowe pokrycia ścian (budownictwo), okładziny niemetalowe (budownictwo), płyty niemetalowe, podłogi (płytki parkietowe), kraty niemetalowe, **20** blaty stołów, drzwi do mebli, meblowe przegrody i półki, taśmy drewniane, palety transportowe niemetalowe, **37** budowa i remont budowli drewnianych, usługi stolarskie.

(111) **163187** (220) 2001 11 26 (210) 243385
(151) 2005 05 12 (441) 2002 06 03
(732) KRONOPOL Spółka z ograniczoną odpowiedzialnością, Żary, PL.

(540) perfect lock floor

(510), (511) **19** boazerie, drewno fornirowane, klepka podłogowa, listewki boazeryjne, mozaiki do budownictwa, niemetalowe pokrycia ścian (budownictwo), okładziny niemetalowe (budownictwo), płyty niemetalowe, podłogi (płytki parkietowe), kraty niemetalowe, **20** blaty stołów, drzwi do mebli, meblowe przegrody i półki, taśmy drewniane, palety transportowe niemetalowe, **37** budowa i remont budowli drewnianych, usługi stolarskie.

(111) **163188** (220) 2001 11 26 (210) 243387
(151) 2005 05 12 (441) 2002 06 03
(732) KRONOPOL Spółka z ograniczoną odpowiedzialnością, Żary, PL.

(540) kronopol pine floor

(510), (511) **19** boazerie, drewno fornirowane, klepka podłogowa, listewki boazeryjne, mozaiki do budownictwa, niemetalowe pokrycia ścian (budownictwo), okładziny niemetalowe (budownictwo), płyty niemetalowe, podłogi (płytki parkietowe), kraty niemetalowe, **20** blaty stołów, drzwi do mebli, meblowe przegrody i półki, taśmy drewniane, palety transportowe niemetalowe, **37** budowa i remont budowli drewnianych, usługi stolarskie.

(111) **163189** (220) 2001 11 26 (210) 243418
(151) 2005 04 11 (441) 2002 06 03
(732) LU Polska Spółka z o.o., Warszawa, PL.
(540)



Kolory znaku: biały, żółty, pomarańczowy, brązowy, beżowy,
(531) 5.7, 8.1, 27.5, 29.1

(510), (511) **29** konserwowane, suszone i gotowane owoce i warzywa, duszone owoce, dżemy, purée owocowe, galaretki, zupy, mleko, mleko w proszku, aromatyzowane mleko żelowane i bita śmietana, produkty mleczne, desery mleczne, jogurty, jogurty pitne, musy, kremy, desery śmietankowe, świeża śmietana, masło, pasty serowe, sery, sery dojrzale, sery dojrzale z pleśnią, świeże sery, sery solankowe, twarożek, napoje głównie z mleka lub na-

biału, produkty z mleka mrożonego, produkty z mleka sfermentowanego, wszystkie wyżej wymienione produkty z aromatami owocowymi lub zawierające owoce, **30** herbata, paszteciki (słodkie lub słone), ciastka (słodkie lub słone), produkty zbożowe, płatki śniadaniowe, dania gotowe częściowo lub całkowicie zrobione z wyrobów piekarniczych, chleb, sucharki, herbatniki (słodkie lub słone), wafle, wafle naleśnikowe, ciastka, paszteciki, wszystkie te produkty zwykle i/lub z polewą i/lub nadziewane i/lub aromatyzowane, słone lub słodkie przekąski z herbatników, wyrobów piekarniczych, ciasta, rzadkiego ciasta, wyroby cukiernicze, lody, kremy mrożone, słodkie sosy, wszystkie wyżej wymienione produkty z aromatami owocowymi lub zawierające owoce, **32** piwo (alkoholowe lub bezalkoholowe), niegazowane i gazowane wody (mineralne i nie mineralizowane), soki owocowe, napoje na bazie owoców, lemoniada, toniki, piwo imbirowe, korbety, preparaty do produkcji napojów, syropów do napojów, bezalkoholowe ekstrakty owocowe, wszystkie wyżej wymienione produkty z aromatami owocowymi lub zawierające owoce.

(111) **163190** (220) 2001 11 27 (210) 243461
(151) 2005 04 05 (441) 2002 06 03
(732) American International Group, Inc. (a Delaware corporation), New York, US.
(540)



(531) 26.4, 27.5
(510), (511) **36** usługi reasekuracyjne.

(111) **163191** (220) 2001 11 27 (210) 243469
(151) 2005 05 10 (441) 2002 06 03
(732) GOLDPAPER D.HOWORUS Spółka Jawna, Pniewy-Koceran, PL.
(540)



Kolory znaku: niebieski, czarny

(531) 26.1, 27.5, 27.7, 29.1
(510), (511) **03** materiały ściernie, papier ścierny, płótno ściernie, kamień polerski i szlifierski, siatki ściernie, **07** narzędzia ściernie jako wyposażenie do maszyn, tarcze do cięcia metalu i betonu jako wyposażenie do maszyn.

(111) **163192** (220) 2001 11 27 (210) 243470
(151) 2005 04 05 (441) 2002 06 03
(732) „MILOHA” Odzież Ciężowa Anna Kępa, Warszawa, PL.
(540) Miloha
(510), (511) **25** odzież.

(111) **163193** (220) 2001 11 27 (210) 243475
(151) 2005 05 17 (441) 2002 06 03
(732) Sandvik Tamrock Oy, Tampere, FI.
(540) AUTOMINE
(510), (511) **07** sprzęt górniczy i maszyny budowlane, pojazdy wiertnicze, sprzęt wiertniczy oraz sprzęt załadowniczy i transportowy do rozdrobnionych skał i gleby oraz części zamienne do nich, **12** nie ujęte w innych klasach: pojazdy górnicze i budowlane oraz

pojazdy załadownicze i transportowe do rozdrobnionych skał i gleby oraz części zamienne do nich, **37** usługi w zakresie instalowania, konserwacji i naprawy sprzętu oraz pojazdów górniczych i budowlanych.

(111) **163194** (220) 2001 12 03 (210) 243711
(151) 2005 04 07 (441) 2002 06 17
(732) Biuro Turystyki „OLTOUR” Mieczysław Piechocki, Szczecin, PL.
(540) OLTOUR
(510), (511) **39** transport autobusowy, biura turystyczne, transport bagaży, usługi kierowców, informacja turystyczna i o podróżach, informacja o transporcie, organizowanie wczasów, organizowanie podróży, organizowanie wycieczek, organizacja wypoczynku, pilotaż, dotrzymywanie towarzystwa podróżnym, wypożyczanie pojazdów, pośrednictwo transportowe, dostarczanie przesyłek, rezerwacja miejsc podróży, transport pasażerski, turystyka, zwiedzanie, wynajmowanie pojazdów, przewożenie ładunków, **42** agencje zakwaterowań, domy turystyczne, domy wypoczynkowe, rezerwacja miejsc w hotelach, rezerwowanie noclegów, organizowanie obozów wakacyjnych.

(111) **163195** (220) 2001 12 06 (210) 243961
(151) 2005 04 22 (441) 2002 06 17
(732) Noveon IP Holdings Corp., Cleveland, US.
(540) NOVEON

(510), (511) **01** chemikalia i preparaty chemiczne stosowane jako materiały wyjściowe, dodatki, składniki i mieszanki do wytwarzania osobistych produktów pielęgnacyjnych i kosmetyków, produktów stosowanych w gospodarstwie domowym, produktów polimerowych, preparatów farmaceutycznych, produktów spożywczych i napojów, pojazdów, wyposażenia domu, odzieży, sprzętu rekreacyjnego, powłok stosowanych w przemyśle, prac graficznych, pokryć z papieru, klejów, do uzdatniania wody, do wytwarzania opon, produktów naftowych i wyprasek z tworzyw sztucznych, tworzywa sztuczne i polimery stosowane w dalszej produkcji odzieży, w medycynie, telekomunikacji, geofizyce, do produktów audio-wizualnych, w wojskowości, rekreacji, przemyśle, hydraulice, rurociągach przemysłowych, przeciwpożarowych instalacjach tryskaczowych, w budownictwie, elektronice, do farb, do pojazdów, obuwia, sprzętu przemysłowego i kosmonautyki, **17** tworzywa sztuczne i polimery włączając poliuretany i chlorowane polichlorki winylu do produkcji odzieży, do celów medycznych, dla telekomunikacji, dla geofizyki do produktów audiowizualnych, dla wojskowości, rekreacji, przemysłu, hydrauliki, rurociągów przemysłowych, przeciwpożarowych instalacji tryskaczowych, dla budownictwa, elektroniki, do pojazdów, do obuwia, do sprzętu przemysłowego i dla kosmonautyki, powłoki z tworzyw sztucznych stosowane do ochrony przeciwoślodzeniowej i ochrony przeciwko nadzermkom na powierzchni pojazdów służących do transportu, produkty uszczelniające w płynie, materiały uszczelniające, izolacyjne i doszczelniające oraz uszczelki i pakuły, formowane uszczelki i doszczelnienia dla płynów ustalających i uszczelniających w rurociągach i maszynach z napędem hydraulicznym, kauczuk syntetyczny i naturalny, gutaperka, węglowodory kauczuku oraz produkty z w/w.

(111) **163196** (220) 2001 12 07 (210) 243992
(151) 2005 04 22 (441) 2002 06 17
(732) Przedsiębiorstwo Techniczno Handlowe PRIVEX Sp. z o.o., Kłobuck, PL.
(540) PRIVEX
(510), (511) **09** przewody i kable elektryczne, włączniki, gniazdka i elementy instalacji elektrycznych.

(111) **163197** (220) 2001 12 12 (210) 244181
(151) 2005 04 04 (441) 2002 06 17

(732) INSTAL-PROJEKT Gawłowski, Ścierzyński Spółka jawna, Włocławek, PL.

(540)

Przytul się do mnie ...

(531) 24.17, 27.5

(510), (511) **11** elementy grzejne, grzejniki centralnego ogrzewania, grzejniki panelowe, grzejniki i suszarki elektryczne, uchwyty, zawory i inny osprzęt do grzejników i suszarek nie zawarty w innych klasach, **16** czasopisma, periodyki, katalogi, kalendarze, broszury, foldery, plakaty i ulotki reklamowe, druki i formularze.

(111) **163198** (220) 2001 12 12 (210) 244192
(151) 2005 05 24 (441) 2002 06 17
(732) STIGA FÖRVALTNING AB, Sztokholm, SE.
(540)



Kolory znaku: czarny, zielony

(531) 26.11, 27.5, 29.1

(510), (511) **07** kosiarki, maszyny do strzyżenia trawnika, obcinacze, siekacze, przycinarki, narzędzia do cięcia krzewów, piły kłujące, urządzenia do przycinania żywopłotu, maszyny do czesania i grabienia trawnika, kosiarki szpulowe, piły łańcuchowe, maszyny do uprawiania roli, maszyny do odśnieżania oraz akcesoria do wszystkich wyżej wymienionych towarów, **28** gry stołowe w hokeja i piłkę nożną, toboggan (saneczki), sanki, plansze do gier, listki do zjeżdżenia na śniegu.

(111) **163199** (220) 2001 12 13 (210) 244235
(151) 2005 04 05 (441) 2002 06 17
(732) KOMANDOR Spółka Akcyjna, Radom, PL.
(540)



Kolory znaku: niebieski, czerwony, czarny

(531) 1.5, 27.5, 29.1

(510), (511) **06** materiały budowlane metalowe, sufity podwieszane metalowe, okna aluminiowe, drzwi metalowe, bramy metalowe, **09** komputery, sprzęt komputerowy, programy komputerowe, **19** materiały budowlane niemetalowe, sufity podwieszane niemetalowe, okna z tworzyw sztucznych, drzwi niemetalowe, bramy niemetalowe, rolety niemetalowe, **20** systemy drzwi przesuwnych, panele przesuwne, meble: z drewna, płyt wiórowych, stali, aluminium, metali kolorowych, szkła, lusterek, tworzyw sztucznych, tablice reklamowe i ogłoszeniowe, **36** obrót nieruchomościami, **37** dekoratorstwo wnętrz, usługi budowlane-remontowe, **42** usługi w zakresie doradztwa budowlanego, ekspertyzy w zakresie budownictwa i inwestycji, usługi w zakresie oprogramowania komputerów.

(111) **163200** (220) 2001 12 17 (210) 244354
(151) 2005 04 21 (441) 2002 07 01
(732) TRISS - S. Marciniak i S. Krajecki Spółka Jawna, Osielesko, PL.
(540) TRISS

(510), (511) **11** aparaty oświetleniowe, grzewcze i chłodnicze, **20** meble sklepowe, biurowe, domowe, ogrodowe, kempingowe i kuchenne, **24** nakrycia na łóżka i stoły, koce, pościel, tekstylne produkty finalne nie ujęte w innych klasach.

(111) **163201** (220) 2001 12 17 (210) 244356
(151) 2005 04 21 (441) 2002 07 01

(732) Przedsiębiorstwo Produkcyjno-Handlowe „LEMATEX” Barbara Lewandowska, Łochocin, PL.

(540)



BREMAN

(531) 27.5

(510), (511) **25** koszule, kurtki, garsonki, piżamy, spodnie, odzież robocza.

(111) **163202** (220) 2001 12 17 (210) 244376
(151) 2005 04 21 (441) 2002 07 01
(732) Przedsiębiorstwo Produkcyjno-Handlowe „COPEX” Jolanta Prządka, Lucjan Prządka, Zbąszyń, PL.
(540)



Kolory znaku: ciemno-niebieski, biały, żółty

(531) 27.5, 29.1

(510), (511) **16** artykuły biurowe, etykiety, formularze, kalendarze, kalka, kalkomanie, kartki okolicznościowe, karton, karty, katalogi, klej, koperty, listy, materiały piśmienne, naklejki adresowe, notesy, obwoluty, okładki, papeteria, papier, prospekty, przybory szkolne, publikacje drukowane, szablony, torby do pakowania, taśmy przyklepne, **35** usługi reklamowe na rzecz osób trzecich, materiały reklamowe, publikowanie tekstów reklamowych, reklama radiowa, telewizyjna, korespondencyjna, dystrybucja materiałów reklamowych.

(111) **163203** (220) 2001 12 20 (210) 244500
(151) 2005 04 27 (441) 2002 07 01
(732) Centrum Kultury Smaku „SEKWENS” Sp. z o.o., Racibórz, PL.
(540)



Kolory znaku: czerwony, żółty, niebieski

(531) 1.15, 26.1, 27.5, 29.1

(510), (511) **30** przyprawy do wszelkiego rodzaju mięs, **42** opracowywanie nowych technologii produktów żywnościowych.

(111) **163204** (220) 2001 12 20 (210) 244501
(151) 2005 04 27 (441) 2002 07 01
(732) Centrum Kultury Smaku „SEKWENS” Sp. z o.o., Racibórz, PL.
(540)



Kolory znaku: czerwony, żółty, niebieski

(531) 1.15, 26.1, 27.5, 29.1

(510), (511) **30** przyprawy do wszelkiego rodzaju mięs, **42** opracowywanie nowych technologii produktów żywnościowych.

(111) **163205** (220) 2001 12 24 (210) 244630
 (151) 2005 06 02 (441) 2002 07 01
 (732) „MASPEX WADOWICE” Spółka z o.o., Wadowice, PL.
 (540) karolina
 (510), (511) **30** kawa, herbata, napoje na bazie kawy, miód, chipsy, chipsy kukurydziane, polewy aromatyzowane, polewy owocowe, sosy owocowe, kremy owocowe, sosy aromatyzowane, **32** napoje instant, napoje bezalkoholowe, wody mineralne, soki, soki owocowe, soki marchwiowe, soki przecierowe, soki wieloowocowe, napoje owocowe, syropy, nektary.

(111) **163206** (220) 2001 12 28 (210) 244757
 (151) 2005 04 14 (441) 2002 07 01
 (732) Związek Kontroli Dystrybucji Prasy, Warszawa, PL.
 (540)



(531) 26.2, 27.5
 (510), (511) **35** usługi w zakresie badania rynku prasowego.

(111) **163207** (220) 2001 12 31 (210) 244800
 (151) 2005 05 11 (441) 2002 07 01
 (732) SALTEX Spółka z o.o., Łódź, PL.
 (540) e.KID
 (510), (511) **25** odzież.

(111) **163208** (220) 2001 12 31 (210) 244801
 (151) 2005 05 11 (441) 2002 07 01
 (732) SALTEX Spółka z o.o., Łódź, PL.
 (540) FERIX
 (510), (511) **25** odzież.

(111) **163209** (220) 2001 12 31 (210) 244803
 (151) 2005 05 11 (441) 2002 07 01
 (732) SALTEX Spółka z o.o., Łódź, PL.
 (540) e.VIP
 (510), (511) **25** odzież.

(111) **163210** (220) 2002 01 03 (210) 244867
 (151) 2005 06 10 (441) 2002 07 15
 (732) Przedsiębiorstwo Wielobranżowe „KARO” Roman Kaczmarek, Śrem, PL.
 (540)



Kolory znaku: zielony, czerwony
 (531) 21.1, 27.5, 29.1
 (510), (511) **06** zasuwki, zawory wodociągowe, nakrętki metalowe, **40** frezowanie i toczenie.

(111) **163211** (220) 2002 01 04 (210) 244890
 (151) 2005 04 26 (441) 2002 07 15
 (732) Stowarzyszenie Ewangelizacji Przez Media „LIST”, Kraków, PL.
 (540)



(531) 3.7, 26.1, 27.5
 (510), (511) **16** książki, albumy, czasopisma.

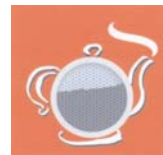
(111) **163212** (220) 2002 01 07 (210) 244946
 (151) 2005 06 06 (441) 2002 07 15
 (732) MARAK POLSKA Sp. z o.o., Warszawa, PL.
 (540) MARAK
 (510), (511) **29** zupy i koncentraty zup w płynie, zupy i koncentraty zup w proszku, **43** bary, restauracje, usługi gastronomiczne.

(111) **163213** (220) 2002 01 07 (210) 244956
 (151) 2005 05 23 (441) 2002 07 15
 (732) CANON KABUSHIKI KAISHA, Tokio, JP.
 (540)



(531) 27.5
 (510), (511) **02** farby, pokosty, lakiery, środki zapobiegające korozji i zabezpieczające drewno, barwniki, zaprawy farbiarskie, żywnice naturalne, folie metalowe i formy proszkowe dla malarzy, dekoratorów, drukarzy i artystów, tusz do drukarek, do maszyn faksymilowych i kopiarek, toner do drukarek, do maszyn faksymilowych i kopiarek.

(111) **163214** (220) 2002 01 08 (210) 244980
 (151) 2005 05 23 (441) 2002 07 15
 (732) Unilever N.V., Rotterdam, NL.
 (540)



Kolory znaku: biały, szary, pomarańczowy
 (531) 19.9, 29.1
 (510), (511) **30** kawa, herbata, napoje na bazie herbaty, kakao, cukier, ryż, tapioka, sago, kawa nienaturalna, mąka i produkty zbożowe, chleb, wyroby cukiernicze i słodczyce, lody, miód, melasa (syropy), drożdże, proszek do pieczenia, sól, musztarda, ocet, sosy (przyprawy), przyprawy, lód.

(111) **163215** (220) 2002 01 08 (210) 244981
 (151) 2005 05 23 (441) 2002 07 15
 (732) Unilever N.V., Rotterdam, NL.
 (540)



Kolory znaku: biały, szary, pomarańczowy
 (531) 11.3, 19.9, 29.1
 (510), (511) **30** kawa, herbata, napoje na bazie herbaty, kakao, cukier, ryż, tapioka, sago, kawa nienaturalna, mąka i produkty zbożowe, chleb, wyroby cukiernicze i słodczyce, lody, miód, melasa (syropy), drożdże, proszek do pieczenia, sól, musztarda, ocet, sosy (przyprawy), przyprawy, lód.

(111) **163216** (220) 2002 01 09 (210) 245053
 (151) 2005 04 18 (441) 2002 07 15
 (732) AMBRA S.A., Wola Duża, PL.

(540)



Kolory znaku: złoty, czerwony, zielony, biały
(531) 9.1, 23.1, 24.1, 24.5, 24.7, 24.11, 27.5, 29.1
(510), (511) **33** napoje alkoholowe, wina, wódki, likiery.

(111) **163217** (220) 2002 01 14 (210) 245217
(151) 2005 05 05 (441) 2002 07 15
(732) National Geographic Society, Waszyngton, US.
(540)



Kolory znaku: żółty, czarny
(531) 24.17, 26.4, 27.5, 29.1
(510), (511) **16** papier, materiały piśmienne i druki, plakaty, broszury, ulotki, foldery, fotografie i czasopisma, **18** torby podręczne, worki na rzeczy osobiste, tornistry, plecaki i sakwy przypinane w pasie, torby sportowe, portfele, portmonetki i parasolki, **25** odzież, okrycia głowy oraz obuwie, **35** usługi z zakresu marketingu, usługi promocyjne i reklamowe, w tym udostępnianie miejsca na reklamę w kanałach telewizyjnych, usługi konsultacyjne i doradcze w zakresie marketingu, promocji i reklamy.

(111) **163218** (220) 2002 01 14 (210) 245218
(151) 2005 05 05 (441) 2002 07 15
(732) National Geographic Society, Waszyngton, US.
(540)



Kolory znaku: żółty, czarny
(531) 24.17, 27.5, 29.1
(510), (511) **38** usługi z zakresu nadawania audycji telewizyjnych i radiowych, nadawanie w systemie wąskopasmowym (dla limitowanego kręgu odbiorców) i drogą kablową, **41** usługi z zakresu produkowania programów telewizyjnych, produkowanie audycji emitowanych w przerwach między segmentami programów telewizyjnych.

(111) **163219** (220) 2002 01 16 (210) 245309
(151) 2005 06 02 (441) 2002 07 29
(732) THE COCA-COLA COMPANY, Atlanta, US.
(540) MANGO RUSH
(510), (511) **32** napoje, zwłaszcza napoje chłodzące na bazie wody, napoje w różnych smakach, mineralne i gazowane wody, oraz inne niealkoholowe napoje zwłaszcza łagodne napoje bezalkoholowe, napoje energetyzujące oraz napoje dla sportowców, napoje owocowe i soki owocowe, syropy, koncentraty i proszki do przygotowywania napojów oraz inne preparaty do przygotowywania napojów, zwłaszcza mineralne i gazowane wody i inne niealkoholowe napoje zwłaszcza łagodne napoje bezalkoholowe, napoje energetyzujące oraz napoje dla sportowców, napoje owocowe i soki.

(111) **163220** (220) 2002 01 17 (210) 245312
(151) 2005 05 16 (441) 2002 07 29
(732) Zakład Wyrobów Cukierniczych „MILLANO” Krzysztof Kotas, Przechmierzow, PL.
(540)

Baronetta

Kolory znaku: złoty, czarny
(531) 27.5, 29.1
(510), (511) **30** wyroby cukiernicze, słodczyce, wyroby piekarnicze, lody.

(111) **163221** (220) 2002 01 18 (210) 245382
(151) 2005 05 05 (441) 2002 07 29
(732) ZAKŁAD MASARSKI Tadeusz Krawiec, Ostrzeszów, PL.
(540)



Kolory znaku: brązowy, złoty
(531) 3.4, 23.1, 26.1, 27.5, 29.1
(510), (511) **29** mięso kulinarne i wędliny.

(111) **163222** (220) 2002 01 18 (210) 245384
(151) 2005 05 05 (441) 2002 07 29
(732) ADEX Spółka Cywilna Wojciech Pokusa, Alicja Zeman, Katarzyna Piskorek, Bielsko-Biała, PL.
(540) ADEX
(510), (511) **20** metalowe meble biurowe - szafki, szafy, biurka, półki, metalowe meble warsztatowe - biurka, szafki półki, szafy.

(111) **163223** (220) 2002 01 21 (210) 245464
(151) 2005 06 06 (441) 2002 07 29
(732) Zakłady Maszynowe" HAMECH" w Hajnówce
Przedsiębiorstwo Państwowe, Hajnówka, PL.
(540)



Kolory znaku: niebieski
(531) 26.5, 27.5, 29.1
(510), (511) **06** silosy metalowe na rozdrobnione drewno, **07** pilarki formatowe do drewna, piła taśmowa do kłód, otaczarka do wałków, zaostrzarka do wałków, fazowarka do wałków, **11** ściany wyciągowe wodne, ściany wyciągowe suche, suszarnie do drewna, suszarnie do tytoniu, suszarnie do owoców, warzyw, ziół, parzelnie do drewna, urządzenia do spalania rozdrobnionego drewna, zestawy grzewcze, kotły wodne.

(111) **163224** (220) 2002 01 22 (210) 245497
(151) 2005 06 06 (441) 2002 07 29
(732) „LAMUS” Antykwiariaty Warszawskie - Andrzej Osełko, Warszawa, PL.

(540)



Kolory znaku: szary

(531) 7.3, 20.7, 27.5, 29.1

(510), (511) **08** narzędzia ręczne, sztucce, broń biała, **14** metale szlachetne, ich stopy, zegary, platery, wyroby z metali szlachetnych, **16** dzienniki, druki, czasopisma, broszury, plakaty, grafika, książki, rysunki, starodruki, **20** meble, lustra, ramy do obrazów, wyroby z rogu, kości słoniowej, bursztynu, masy perłowej, szylkretu, dzieła sztuki z drewna, wosku, gipsu lub tworzyw sztucznych, **21** wyroby ze szkła, porcelany, fajansu, naczynia, **36** wycena antyków, biżuterii, dzieł sztuki, znaczków, zbiorów numizmatycznych.

(111) **163225** (220) 2002 01 23 (210) 245564

(151) 2005 05 13 (441) 2002 07 29

(732) AES Properties Corp., Burlington, US.

(540) SPORTFLEECE

(510), (511) **24** tkaniny włókiennicze tkane w sztukach używane do produkcji odzieży i dodatków do odzieży takich jak rękawiczki, kapelusze, nakrycia głowy, szaliki oraz wyposażenia domowego, **25** odzież oraz dodatki do odzieży takie jak rękawiczki, kapelusze, nakrycia głowy i szaliki.

(111) **163226** (220) 2002 01 24 (210) 245608

(151) 2005 04 12 (441) 2002 07 29

(732) DE CARE E.SZAŁA, E.ŚLESZYŃSKA Spółka Jawna, Warszawa, PL.

(540)



Kolory znaku: niebieski, zielony, pomarańczowy, żółty, śliwkowy, czerwony

(531) 1.15, 5.7, 5.9, 8.1, 11.3, 29.1

(510), (511) **29** mięso, ryby, drób, dziczyzna, ekstrakty mięsne, konserwowane, suszone i gotowane owoce i warzywa, galaretki, dżemy, kompoty, jaja, mleko, produkty mleczne, oleje i tłuszcze jadalne, **30** kawa, herbata, kakao, cukier, ryż, tapioka, sago, namiastki kawy, mąka i produkty zbożowe, chleb, wyroby cukiernicze i słodyczne, lody, miód, melasa (syropy), drożdże, proszek do pieczenia, sól, musztarda, ocet, sosy (przyprawy), przyprawy, lód, **31** rośliny zbożowe (ziarno) i produkty rolne, ogrodnicze, leśne, nie ujęte w innych klasach, zwierzęta żywe, świeże owoce i warzywa, nasiona, rośliny i kwiaty, karma dla zwierząt, słód, **35** usługi reklamowe dla osób trzecich, zarządzanie i administrowanie biznesem w zakresie restauracji i barów szybkiej obsługi, **39** usługi w zakresie pakowania i składowania towarów, **41** usługi w zakresie szkoleń gastronomicznych, **43** usługi w zakresie dostarczania potraw i napojów, usługi w zakresie tymczasowego zakwaterowania, usługi gastronomiczne, cateringowe oraz prowadzenie restauracji, barów i kawiarni.

(111) **163227** (220) 2002 01 28 (210) 245709

(151) 2005 04 22 (441) 2002 07 29

(732) „AGRO-LUBUS” Spółka z o.o., Gorzów Wielkopolski, PL.

(540)



Kolory znaku: pomarańczowy, biały, czarny, zielony

(531) 3.7, 26.1, 27.5, 29.1

(510), (511) **29** drób, tuszki drobiowe, w tym tuszki gęsie, tuszki kacze, elementy gęsie - piersi, uda, indyk, elementy indycze - piersi, uda, kurczak, elementy kurczaka - piersi, uda.

(111) **163228** (220) 2002 01 30 (210) 245787

(151) 2005 05 05 (441) 2002 08 12

(732) SANTIA Elżbieta Świdurska-Zagórska, Wojciechowo, PL.

(540)



Kolory znaku: granatowy, biały

(531) 26.1, 27.5, 29.1

(510), (511) **30** cukierki, karmelki, pastylki owocowe, miętowe, kawa, i wyroby z kawy, substytuty kawy, herbata, mieszanki herbaty, herbaty owocowe, **39** konfekcjonowanie produktów, transport samochodowy towarów.

(111) **163229** (220) 2002 02 04 (210) 246017

(151) 2005 04 18 (441) 2002 08 12

(732) BRE Bank Spółka Akcyjna, Warszawa, PL.

(540) ServicePoint

(510), (511) **09** programy komputerowe, **35** zarządzanie zbiorami informatycznymi, kompilacja informacji w komputerowych bazach danych, systematyzacja informacji w komputerowych bazach danych, **38** komputerowe przesyłanie informacji tekstowej i obrazowej, **42** doradztwo komputerowe, programowanie komputerowe, odtwarzanie baz danych, odpłatne udostępnianie baz danych, konserwacja oprogramowania komputerów, odpłatne udostępnianie czasu dostępu do komputerowych baz danych, odzyskiwanie komputerowych baz danych, opracowywanie oprogramowania komputerów.

(111) **163230** (220) 2002 02 04 (210) 246018

(151) 2005 04 18 (441) 2002 08 12

(732) BRE Bank Spółka Akcyjna, Warszawa, PL.

(540) business class

(510), (511) **36** usługi bankowe, usługi bankowe przy użyciu technologii teleinformatycznych.

(111) **163231** (220) 2002 02 04 (210) 246019

(151) 2005 04 18 (441) 2002 08 12

(732) BRE Bank Spółka Akcyjna, Warszawa, PL.

(540)



(531) 27.5

(510), (511) **36** usługi bankowe, usługi bankowe przy użyciu technologii teleinformatycznych.

(111) **163232** (220) 2002 02 04 (210) 246027
 (151) 2005 04 18 (441) 2002 08 12
 (732) P.U.H.P. „MAGMARA”, Gomunice k/Radomska, PL.
 (540)



Kolory znaku: czarny, fioletowy

(531) 5.5, 27.5, 29.1

(510), (511) **25** ubrania, buty, nakrycia głowy, **26** koronki, hafty, guziki, **35** usługi reklamowe, prowadzenie interesów osób trzecich, **40** usługi obróbki materiałów.

(111) **163233** (220) 2002 02 04 (210) 246076
 (151) 2005 04 11 (441) 2002 08 12
 (732) American International Group, Inc. (a Delaware corporation), New York, US.
 (540) CORPORATEGUARD
 (510), (511) **36** usługi ubezpieczeniowe i finansowe.

(111) **163234** (220) 2002 02 04 (210) 246077
 (151) 2005 04 11 (441) 2002 08 12
 (732) American International Group, Inc. (a Delaware corporation), New York, US.
 (540)



(531) 25.5, 26.4, 27.5

(510), (511) **36** usługi ubezpieczeniowe i finansowe.

(111) **163235** (220) 2002 02 07 (210) 246156
 (151) 2005 04 20 (441) 2002 08 12
 (732) „KRAFPOL” Beata Dzikowska, Łódź, PL.
 (540)



Kolory znaku: fioletowo-granatowy

(531) 26.11, 29.1

(510), (511) **16** etykiety, wszywki nie z materiałów włókienniczych, **18** torby z materiałów tekstylnych, **24** tkaniny, dzianiny, etykiety, **25** odzież, nakrycia głowy, **26** wszywki z materiałów włókienniczych, **40** usługi krawieckie, barwienie tkanin, dekatyzowanie tkanin, apreturowanie tkanin.

(111) **163236** (220) 2002 02 07 (210) 246188
 (151) 2005 05 20 (441) 2002 08 12
 (732) LA ROCHE-POSAY LABORATOIRE PHARMACEUTIQUE, La Roche-Posay, FR.
 (540) BIOCEUTICALS

(510), (511) **03** perfumy, wody toaletowe, żele i sole do kąpieli i pod prysznic nie do celów medycznych, mydła toaletowe, dezodoranty do ciała, kosmetyki, kremy, mleczka, preparaty pielęgnacyjne, żele i pudry do twarzy, ciała i rąk, preparaty do opalania, preparaty do makijażu, szampony, żele, preparaty w aerozolu, pianki i balsamy do układania i pielęgnacji włosów, lakiery do włosów, preparaty do koloryzacji i dekoloryzacji włosów, preparaty do trwałej ondulacji i do skręcania włosów, olejki eteryczne do

użytku osobistego, **05** produkty farmaceutyczne i sanitarne, produkty dermatologiczne.

(111) **163237** (220) 2002 02 08 (210) 246231
 (151) 2005 06 03 (441) 2002 08 12
 (732) „INST-GAZ” Spółka Jawna Ireneusz Noskiewicz, Janusz Noskiewicz, Zielonka, PL.
 (540)



Kolory znaku: ciemnoniebieski, jasnoniebieski, żółty

(531) 26.1, 26.4, 27.5, 29.1

(510), (511) **37** usługi w zakresie: roboty ziemne, rozbiórki i burzenia obiektów budowlanych, wykonywanie wykopów i wierceń geologiczno-inżynierskich, roboty ogólnobudowlane w tym: wzniesienie budynków, budowa obiektów liniowych i rozdzielczych obiektów liniowych, takich jak rurociągi, linie elektroenergetyczne, elektrotrakcyjne, telekomunikacyjne, wykonywanie konstrukcji i pokryć dachowych, budowa dróg kołowych i szynowych, wykonywanie robót budowlanych izolacyjnych, wykonywanie instalacji gazowych, wentylacyjnych, elektrycznych, elektrycznych sygnalizacyjnych, wodno-kanalizacyjnych, wynajem sprzętu budowlanego i burzącego, **42** usługi w zakresie projektowania budowlanego, urbanistycznego, technologicznego.

(111) **163238** (220) 2002 02 10 (210) 246255
 (151) 2005 04 22 (441) 2002 08 12
 (732) Firma Handlowo-Doradcza „PRZECHERSKI” Włodzimierz Przecherski, Siemianowice Śląskie, PL.
 (540)



Kolory znaku: ciemnozielony, żółty

(531) 27.5, 29.1

(510), (511) **04** paliwa stałe, w tym węgiel kamienny, **39** konfekcjonowanie paliw i węgla.

(111) **163239** (220) 2002 02 11 (210) 246273
 (151) 2005 05 06 (441) 2002 08 12
 (732) Urząd Miasta Rybnika, Rybnik, PL.
 (540)



Kolory znaku: niebieski, żółty, biały, czerwony, zielony, czarny

(531) 3.9, 5.3, 5.5, 24.1, 24.9, 27.5, 29.1

(510), (511) **16** albumy, druki, emblematy, kalendarze, reprodukcje graficzne, torby do pakowania z papieru lub tworzyw sztucznych, pamiątki, **35** usługi w zakresie: reklamy, doradztwa dla podmiotów gospodarczych, wynajmowania powierzchni na cele reklamowe, organizowania targów i imprez wystawienniczych, zarządzania zbiorami informatycznymi.

(111) **163240** (220) 2002 02 11 (210) 246276
 (151) 2005 05 16 (441) 2002 08 12
 (732) „PMPoland” Spółka Akcyjna, Jelenia Góra, PL.
 (540)



Kolory znaku: czarny, zielony, szary, niebieski
 (531) 26.11, 26.15, 27.5, 29.1
 (510), (511) **07** maszyny i urządzenia dla przemysłu papierniczego.

(111) **163241** (220) 2002 02 11 (210) 246283
 (151) 2005 05 16 (441) 2002 08 12
 (732) FIRMA „PUPILL” Joanna Tatar, Toruń, PL.
 (540)



(531) 27.5
 (510), (511) **25** okrycia wierzchnie w tym: palta, kurtki, płaszcze, peleryny, dresy, ubrania, marynarki, żakiety, kamizelki, bluzy z kapturem, bluzki, swetry, pulowery, spodnie, spodenki, legginsy, szorty, kostiumy, suknie, sukienki, spódnice, bielizna osobista w tym: koszule, koszulki, slipy, kalesony, rajtuzy, rajstopy, biustonosze, kostiumy plażowe, piżamy, nakrycia głowy w tym: czapki, czapki dla dzieci, kapelusze, berety, chustki, dodatki wierzchnie w tym: rękawice, rękawiczki, pelisy, szale, szaliki, apaszki, woalki, **40** usługi szwalnicze.

(111) **163242** (220) 2002 02 18 (210) 246551
 (151) 2005 05 12 (441) 2002 08 26
 (732) „RES-GAL” Spółka z o.o., Rzeszów, PL.
 (540)



Kolory znaku: biały, zielony, żółty
 (531) 26.4, 27.5, 29.1
 (510), (511) **05** herbicydy, pestycydy, środki bakteriobójcze, środki chwastobójcze, środki grzybobójcze, środki owadobójcze, trucizny, **31** bulwy, buraki, cebulki kwiatowe, darni naturalna, drzewa - rośliny, krzewy, kwiaty naturalne, kwiaty suszone, nasiona, **35** agencja importowo-eksportowa, badanie rynku, informacja handlowa.

(111) **163243** (220) 2002 02 18 (210) 246552
 (151) 2005 05 12 (441) 2002 08 26
 (732) Firma Handlowo-Produkcyjna „GIEWONT” Spółka z o.o., Rzeszów, PL.
 (540) cha-cha
 (510), (511) **25** odzież, obuwie, nakrycia głowy.

(111) **163244** (220) 2002 02 20 (210) 246660
 (151) 2005 05 19 (441) 2002 08 26
 (732) WYTWÓRNIA WÓD GAZOWANYCH Józef Burek, Krzemienica, PL.

(540)



Kolory znaku: pomarańczowy, żółty, czarny
 (531) 27.5, 29.1
 (510), (511) **32** napoje bezalkoholowe i soki.

(111) **163245** (220) 2002 02 20 (210) 246666
 (151) 2005 05 19 (441) 2002 08 26
 (732) BWS POLSKA Spółka z o.o., Rzeszów, PL.
 (540) GABOR
 (510), (511) **33** wino.

(111) **163246** (220) 2002 02 20 (210) 246702
 (151) 2005 05 16 (441) 2002 08 26
 (732) NextiraOne, LLC (a Delaware corporation), Houston, US.
 (540) NEXTIRAONE
 (510), (511) **37** instalacja i konserwacja sprzętu i sieci telekomunikacyjnych i komputerowych, **42** usługi w zakresie projektowania sieci komputerowych i telekomunikacyjnych obejmujące projektowanie dla osób trzecich sieci komputerowych i systemów sieci telekomunikacyjnych, konsultacje techniczne w dziedzinie projektowania i konserwacji sieci komputerowych i sieci telekomunikacyjnych.

(111) **163247** (220) 2002 02 23 (210) 246844
 (151) 2005 05 24 (441) 2002 08 26
 (732) POMORSKA GRUPA HANDLOWA Spółka z o.o., Wałcz, PL.
 (540)



Kolory znaku: biały, czerwony, ciemnozielony, zielony, jasnozielony, żółty
 (531) 5.3, 24.9, 25.1, 27.5, 29.1
 (510), (511) **32** piwo.

(111) **163248** (220) 2002 02 25 (210) 246864
 (151) 2005 05 23 (441) 2002 08 26
 (732) „FART” Spółka Jawna Sławomir Kotyński, Jarosław Laskowski, Białystok, PL.
 (540)



Kolory znaku: czerwony, żółty, niebieski, zielony, ceglasty, granatowy
 (531) 27.5, 29.1
 (510), (511) **12** foteliki samochodowe, wózki dziecięce, **20** meble, **lóżka**, pościel, **24** bielizna pościelowa, **25** odzież, **28** zabawki.

(111) **163249** (220) 2002 02 25 (210) 246872
 (151) 2005 05 18 (441) 2002 08 26
 (732) Zakład Doskonalenia Zawodowego w Toruniu, Toruń, PL.
 (540)

FAPO

Kolory znaku: ciemnoniebieski

(531) 27.5, 29.1

(510), (511) **09** pompy dozujące - chemoodporne pompy dozujące wraz z osprzętem.

(111) **163250** (220) 2002 02 25 (210) 246914
 (151) 2005 05 16 (441) 2002 08 26
 (732) Tomczak Andrzej, Warszawa, PL.
 (540) pasgen

(510), (511) **09** peryferyjne urządzenia komputerowe, czytniki stosowane w informatyce, elektroniczne urządzenia zabezpieczające.

(111) **163251** (220) 2000 11 10 (210) 227046
 (151) 2005 01 27
 (732) Podbeskidzkie Centrum Hurtu Rybno-Spożywczego „FREGATA” Jan Kuźma, Kęty, PL.
 (540) FREGATA

(510), (511) **29** ryby, ryby konserwowe, ryby solone, **36** doradztwo w sprawach finansowych, usługi finansowe, pośrednictwo finansowe, obrót wierzytelnościami, akcjami, udziałami i obligacjami, transakcje finansowe, pośrednictwo w sprawach kupna, sprzedaży oraz najmu nieruchomości, **39** usługi transportowe, przeładunek towarów, transport łodziami, składowanie towarów, usługi turystyczne, **40** przetwarzanie ryb, konserwacja ryb, **44** usługi medyczne, hodowla ryb, rybołówstwo, usługi związane z zagospodarowaniem terenów zielonych, szkółki roślinne.

(111) **163252** (220) 2000 11 10 (210) 227047
 (151) 2005 01 27
 (732) Podbeskidzkie Centrum Hurtu Rybno-Spożywczego „FREGATA” Jan Kuźma, Kęty, PL.
 (540)



Kolory znaku: granatowy, biały, niebieski, czerwony

(531) 18.3, 27.5, 29.1

(510), (511) **29** ryby, ryby konserwowe, ryby solone, **36** doradztwo w sprawach finansowych, usługi finansowe, pośrednictwo finansowe, obrót wierzytelnościami, akcjami, udziałami i obligacjami, transakcje finansowe, pośrednictwo w sprawach kupna, sprzedaży oraz najmu nieruchomości, **39** usługi transportowe, przeładunek towarów, transport łodziami, składowanie towarów, usługi turystyczne, **40** przetwarzanie ryb, konserwacja ryb, **44** usługi medyczne, hodowla ryb, rybołówstwo, usługi związane z zagospodarowaniem terenów zielonych, szkółki roślinne.

(111) **163253** (220) 2001 05 21 (210) 235871
 (151) 2005 01 25
 (732) Z.P.H.U. „WIBET” Wiesław Widera, Tomaszów Mazowiecki, PL.
 (540) WIBET

(510), (511) **19** ogrodzenia betonowe i elementy takich ogrodzeń, płyty betonowe, formy do wykonywania betonowych elementów ogrodzeń i płyt betonowych, w tym formy z tworzyw sztucznych.

(111) **163254** (220) 2001 05 22 (210) 235997
 (151) 2005 02 24
 (732) „TASTA” Z.P.H.U. Tadeusz Kunicki, Wrocław, PL.
 (540)



Kolory znaku: biały, niebieski, czerwony

(531) 1.3, 26.11, 27.5, 29.1

(510), (511) **06** rolety zewnętrzne metalowe, **19** okna niemetalowe, **24** zasłony z surowców włókienniczych lub tworzyw sztucznych, moskitiery, **37** nadzór budowlany, **42** dekoracja wnętrz.

(111) **163255** (220) 2001 09 18 (210) 240848
 (151) 2005 03 31 (441) 2002 03 25
 (732) Ariens Company, Brillion, US.
 (540)



(531) 26.1, 27.5

(510), (511) **07** maszyny i urządzenia rolnicze i ogrodnicze, urządzenia mechaniczne do pracy na wolnym powietrzu, silnikowe maszyny rolnicze, wyposażenie do maszyn rolniczych, dołączane maszyny rolnicze do używania z kosiarką do trawy, prowadzone ręcznie urządzenia do odśnieżania, pługi do odśnieżania, dmuchawy śniegowe, dołączane urządzenia do odśnieżania używane z kosiarkami do trawy, dołączane zgarniacze do śniegu do używania z kosiarkami do trawy, kosiarki do trawy, prowadzone ręcznie kosiarki do trawy, prowadzone ręcznie kosiarki do trawy z napędzanymi kołami jezdnyymi, maszyny do opakowania trawy do worków, ładowarki czołowe, pielniki tylne, odkurzacze i dmuchawy do trawników, wertykulatory do trawników, walce do trawników, elektryczne narzędzia do uprawy i pielęgnacji trawników i ogrodu, elektryczne rozdrabniarki do drewna i gałęzi, części do powyższych urządzeń, **12** pojazdy ładowe, wózki, ciągniki, taczki, urządzenia mechaniczne do pracy na wolnym powietrzu, ciągniki ogrodnicze, dołączane maszyny ogrodnicze do używania z ciągnikami ogrodniczymi, dołączane urządzenia do odśnieżania do używania z ciągnikami ogrodniczymi, dołączane zgarniacze do śniegu do używania z ciągnikami ogrodniczymi, przekładnie do kosiarek do trawy, prowadzone ręcznie kosiarki do trawy i urządzenia do odśnieżania z napędzanymi kołami jezdnyymi, części do powyższych urządzeń.

(111) **163256** (220) 2001 09 28 (210) 241263
 (151) 2005 03 01 (441) 2002 04 08
 (732) „K2Net” Spółka z o.o., Wrocław, PL.
 (540)



Kolory znaku: czarny, biały, szary

(531) 26.4, 27.5, 29..1

(510), (511) **09** programy komputerowe na nośnikach elektromagnetycznych, **37** instalowanie, konserwacja i naprawy oraz działalność serwisowa w zakresie komputerów, serwerów i sieci komputerowych, kontrola poziomu bezpieczeństwa sieci internetowych i komputerowych, **42** projektowanie oprogramowania komputerów, doradztwo w sprawach sprzętu komputerowego, konserwacja

oprogramowania komputerów, administrowanie prawami autorskimi w zakresie korzystania z programów komputerowych, reprodukcja komputerowych nośników informacji (jest to powielanie oprogramowania komputerowego).

(111) **163257** (220) 2001 12 28 (210) 244720
 (151) 2005 06 23 (441) 2002 07 01
 (732) Warszawskie Zakłady Farmaceutyczne Polfa Spółka Akcyjna, Warszawa, PL.
 (540) OREKSYD
 (510), (511) **05** wyroby farmaceutyczne.

(111) **163258** (220) 2002 02 25 (210) 246930
 (151) 2005 05 25 (441) 2002 08 26
 (732) „REGULUS” Piotr Jacek Fornalski, Szczecin, PL.
 (540)



(531) 24.17, 27.5
 (510), (511) **09** sprzęt komputerowy, oprogramowanie komputerów, multimedialne programy komputerowe, wydawnictwa multimedialne, magnetyczne i optyczne nośniki danych, dyski z nagraniami, kasety video, **16** materiały drukowane, wydawnictwa muzyczne, książki, podręczniki, czasopisma, broszury, instrukcje obsługi, dokumentacja programów komputerowych, torby z papieru lub tworzyw sztucznych, **35** usługi w zakresie reklamy, usługi promocyjne i marketingowe, informacja handlowa, informacja o działalności gospodarczej, tworzenie, nadzór i zarządzanie zbiorami informacyjnymi, organizacja i doradztwo w zakresie sprzedaży poprzez sieć internetu, pokazy towarów, usługi prowadzenia sklepów detalicznych i hurtowych w zakresie towarów: odzież, buty, nakrycia głowy, artykuły sportowe i gimnastyczne, gry i zabawki, **38** usługi telekomunikacyjne w zakresie transmisji dźwięku, obrazu i danych, **41** usługi edukacyjne w zakresie techniki komputerowej i informatyki, publikowanie tekstów innych niż reklamowe, organizacja imprez sportowych i rozrywkowych, informacja o usługach edukacyjnych, konferencjach i sympozjach, informacja o imprezach sportowych i rozrywkowych, **42** usługi w zakresie przetwarzania danych, programowania komputerowego, usługi w zakresie projektowania i tworzenia stron internetowych, usługi w zakresie prowadzenia katalogu WEB, wydzierżawianie czasu dostępu do komputerowych baz danych i czasu bezpośredniego dostępu do komputerów i usług komputerowych.

(111) **163259** (220) 2002 02 27 (210) 246990
 (151) 2005 05 18 (441) 2002 09 09
 (732) Firma Handlowa DEAL Dariusz Kała, Kałmuki, PL.
 (540) DEAL DOBRY SŁONECZNIK
 (510), (511) **29** ziarno słonecznika - prażone.

(111) **163260** (220) 2002 02 27 (210) 247042
 (151) 2005 05 18 (441) 2002 09 09
 (732) PepsiCo, Inc., Purchase, US.
 (540) PEPSI
 (510), (511) **25** ubrania, obuwie, nakrycia głowy, opaski ubraniowe w tym opaski na głowę i przeguby, bielizna, wyroby pończosznicze, skarpety, szale, apaszki i dodatki do ubrań zawarte w tej klasie.

(111) **163261** (220) 2002 12 19 (210) 259030
 (151) 2005 06 03 (441) 2003 06 30
 (732) DANONE Sp. z o.o., Warszawa, PL.

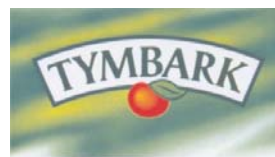
(540) (znak przestrzenny)



(531) 19.7.1, 19.7.12
 (510), (511) **29** mleko, żelowane, smakowe lub ubite mleko, produkty mleczne, desery mleczne, jogurty, napoje jogurtowe, napoje z dodatkami smakowymi lub bez dodatków zawierające głównie mleko lub produkty mleczne, napoje mleczne zawierające głównie mleko, napoje mleczne zawierające owoce, sfermentowane produkty mleczne z dodatkami smakowymi lub bez dodatków.

(111) **163262** (220) 2004 06 23 (210) 282286
 (151) 2005 06 20 (441) 2004 10 04
 (732) Firma Handlowa A & S PARFUME FACTORY Marek Asenkowicz, Katowice, PL.
 (540) ROSELINE
 (510), (511) **03** wyroby perfumeryjne w tym: perfumy, wody toaletowe, woda lawendowa, woda kolońska, dezodoranty do użytku osobistego.

(111) **163263** (220) 2002 03 01 (210) 247124
 (151) 2005 05 20 (441) 2002 09 09
 (732) „MASPEX WADOWICE” Spółka z o.o., Wadowice, PL.
 (540)



Kolory znaku: biały, zielony, żółty, czerwony
 (531) 5.3, 5.13, 27.5, 29.1
 (510), (511) **30** kawa, herbata, kakao, czekolada, napoje na bazie kawy, napoje na bazie kakao, napoje na bazie czekolady, czekolada pitna, gorąca czekolada, aromatyzowana czekolada pitna, miód, słodycze, **32** soki, soki owocowe, soki warzywne, soki wieloowocowe, soki wielowarzywne, napoje instant, napoje bezalkoholowe, wody mineralne, soki marchwiowe, soki przecierowe, napoje owocowe, syropy, nektary.

(111) **163264** (220) 2002 03 01 (210) 247139
 (151) 2005 05 20 (441) 2002 09 09
 (732) LOBBY Agencja Reklamowa, Warszawa, PL.
 (540)



(531) 26.1, 28.7
 (510), (511) **32** piwo, wyciąg z chmielu do wytwarzania piwa, słód, **35** prowadzenie agencji reklamowej, organizowanie strategii oraz kampanii reklamowych na zlecenie, produkcja reklam telewizyjnych, kinowych, radiowych, rozpowszechnianie i dystrybucja materiałów reklamowych, marketing, publikowanie tekstów i ogłoszeń reklamowych, reklamy korespondencyjne, organizacja pokazów w celach handlowych i reklamowych, produkcja filmów reklamowych, doradztwo reklamowe, wynajmowanie powierzchni na cele reklamowe, **41** prowadzenie agencji artystycznej, organizacja imprez, koncertów, produkcja programów telewizyjnych, filmów, włącznie z kopiowaniem i utrwalaniem na różnych nośnikach informacji, prowadzenie kursów edukacyjnych, nauka jazdy .

(111) **163265** (220) 2002 03 04 (210) 247223
 (151) 2005 06 03 (441) 2002 09 09
 (732) Pepsi-Cola General Bottlers Poland Sp. z o.o., Warszawa, PL.
 (540) OWOCOWA NUTA
 (510), (511) **32** wody stołowe, wody mineralne gazowane i niegazowane, soki owocowe i inne napoje bezalkoholowe.

(111) **163266** (220) 2002 03 05 (210) 247283
 (151) 2005 05 23 (441) 2002 09 09
 (732) Sumitomo Chemical Takeda Agro Company, Limited, Tokio, JP.
 (540) APACHE
 (510), (511) **05** środki owadobójcze stosowane w rolnictwie.

(111) **163267** (220) 2002 03 05 (210) 247284
 (151) 2005 05 23 (441) 2002 09 09
 (732) Sumitomo Chemical Takeda Agro Company, Limited, Tokio, JP.
 (540) APACZ
 (510), (511) **05** środki owadobójcze stosowane w rolnictwie.

(111) **163268** (220) 2002 03 05 (210) 247285
 (151) 2005 05 23 (441) 2002 09 09
 (732) PepsiCo, Inc., Purchase, US.
 (540) AQUAFINA
 (510), (511) **32** wody mineralne gazowane i niegazowane oraz inne napoje bezalkoholowe, owocowe i warzywne napoje oraz soki, syropy, koncentraty i inne produkty do przygotowywania napojów.

(111) **163269** (220) 2002 03 06 (210) 247295
 (151) 2005 05 23 (441) 2002 09 09
 (732) Przedsiębiorstwo Inwestycyjno-Projektowe KOPRIN Spółka z o.o., Koszalin, PL.
 (540)

KOPRIN

(531) 27.5
 (510), (511) **09** komputery, urządzenia peryferyjne do komputerów, akcesoria komputerowe, programy komputerowe, **16** wydawnictwa, w tym normy, katalogi, opracowania w zakresie budownictwa, **42** usługi informatyczne, doradztwo i konsulting w zakresie sprzętu komputerowego, wypożyczanie komputerów i oprogramowania, doradztwo i konsulting w zakresie budownictwa.

(111) **163270** (220) 2002 03 06 (210) 247296
 (151) 2005 05 23 (441) 2002 09 09
 (732) Przedsiębiorstwo Inwestycyjno-Projektowe KOPRIN Spółka z o.o., Koszalin, PL.
 (540) rodos

(510), (511) **09** komputery, urządzenia peryferyjne do komputerów, akcesoria komputerowe, programy komputerowe, **16** wydawnictwa, w tym normy, katalogi, opracowania w zakresie budownictwa, **42** usługi informatyczne, doradztwo i konsulting w zakresie sprzętu komputerowego, wypożyczanie komputerów i oprogramowania, doradztwo i konsulting w zakresie budownictwa.

(111) **163271** (220) 2001 09 13 (210) 240672
 (151) 2005 03 23 (441) 2002 03 25
 (732) Wanda Grzyb, Krzysztof Dąbrowski SALAM Spółka Jawna, Wrocław, PL.
 (540)

UHERAK

(531) 27.5
 (510), (511) **29** wędliny.

(111) **163272** (220) 2002 03 06 (210) 247298
 (151) 2005 05 23 (441) 2002 09 09
 (732) Przedsiębiorstwo Inwestycyjno Projektowe KOPRIN Spółka z o.o., Koszalin, PL.
 (540) KNRK-Katalog Nakładów Rzeczowych Kosztorysowania-Koprin
 (510), (511) **16** wydawnictwa, katalogi, podręczniki, publikacje, rysunki, zeszyty, normy, **42** usługi w zakresie ekspertyz, projektowania, projektowania budynków, wyceny usług budowlanych, doradztwa budowlanego, badań technicznych.

(111) **163273** (220) 2002 03 06 (210) 247315
 (151) 2005 04 25 (441) 2002 09 09
 (732) P.P.H.U. PROMINENT Spółka z o.o., Kraków, PL.
 (540)



Kolory znaku: jasnoniebieski, niebieski, biały, błękitny
 (531) 26.2, 27.5, 29.1
 (510), (511) **29** owoce i warzywa konserwowane i mrożone, owoce kandyzowane, galaretki, pulpy owocowe, sałatki i mieszanki owocowe i warzywne, pikle, warzywa gotowane i suszone, **31** świeże warzywa i owoce, w tym owoce cytrusowe, orzechy, nasiona, **32** ekstrakty, napoje i soki owocowe i warzywne, w tym soki zagęszczone, nektary, **39** pakowanie i konfekcjonowanie owoców i warzyw oraz przetworów i soków owocowych i warzywnych, **40** wyciskanie soku, mrożenie, przetwarzanie i konserwowanie owoców i warzyw.

(111) **163274** (220) 2002 03 06 (210) 247316
 (151) 2005 04 25 (441) 2002 09 09
 (732) P.P.H.U. PROMINENT Spółka z o.o., Kraków, PL.
 (540) PROMINEX

(510), (511) **29** owoce i warzywa konserwowane i mrożone, owoce kandyzowane, galaretki, pulpy owocowe, sałatki i mieszanki owocowe i warzywne, pikle, warzywa gotowane i suszone, **31** świeże warzywa i owoce, w tym owoce cytrusowe, orzechy, nasiona, **32** ekstrakty, napoje i soki owocowe i warzywne, w tym soki zagęszczone, nektary, **39** pakowanie i konfekcjonowanie owoców i warzyw oraz przetworów i soków owocowych i warzywnych, **40** wyciskanie soku, mrożenie, przetwarzanie i konserwowanie owoców i warzyw.

(111) **163275** (220) 2002 03 06 (210) 247328
 (151) 2005 04 25 (441) 2002 09 09
 (732) INSTAL - PROJEKT Gawłowski, Ścierzyński Spółka Jawna Zofia Gawłowska, Roman Gawłowski, Ścierzyńska Ewa, Ścierzyński Bartosz, Włocławek, PL.
 (540) sparta

(510), (511) **11** elementy grzejne, grzejniki centralnego ogrzewania, grzejniki i suszarki elektryczne, uchwyty, zawory i inny osprzęt do grzejników i suszarek nie zawarty w innych klasach, **16** czasopisma, periodyki, katalogi, kalendarze, broszury, foldery, plakaty i ulotki reklamowe, druki i formularze.

(111) **163276** (220) 2002 03 06 (210) 247329
 (151) 2005 04 25 (441) 2002 09 09
 (732) INSTAL - PROJEKT Gawłowski, Ścierzyński Spółka Jawna Gawłowska Zofia, Gawłowski Roman, Ścierzyńska Ewa, Ścierzyński Bartosz, Włocławek, PL.
 (540) safo

(510), (511) **11** elementy grzejne, grzejniki centralnego ogrzewania, grzejniki i suszarki elektryczne, uchwyty, zawory i inny osprzęt do grzejników i suszarek nie zawarty w innych klasach, **16** czasopisma, periodyki, katalogi, kalendarze, broszury, foldery, plakaty i ulotki reklamowe, druki i formularze.

pisma, periodyki, katalogi, kalendarze, broszury, foldery, plakaty i ulotki reklamowe, druki i formularze.

(111) **163277** (220) 2002 03 06 (210) 247330
(151) 2005 04 25 (441) 2002 09 09
(732) INSTAL - PROJEKT Gawłowski, Ścierzyński Spółka Jawna
Zofia Gawłowska, Roman Gawłowski, Ścierzyńska Ewa,
Ścierzyński Bartosz, Włocławek, PL.

(540) etna

(510), (511) **11** elementy grzejne, grzejniki centralnego ogrzewania, grzejniki i suszarki elektryczne, uchwyty, zawory i inny osprzęt do grzejników i suszarek nie zawarty w innych klasach, **16** czasopisma, periodyki, katalogi, kalendarze, broszury, foldery, plakaty i ulotki reklamowe, druki i formularze.

(111) **163278** (220) 2002 03 07 (210) 247352
(151) 2005 05 19 (441) 2002 09 09
(732) Przedsiębiorstwo Handlowo-Usługowe
„MEGA-ELEKTRONIC” S.C. Barbara Chodor, Włodzimierz
Chodor, Poznań, PL.

(540)



Kolory znaku: niebieski, czerwony

(531) 27.5, 29.1

(510), (511) **02** tusze, tonery do kopiarek i drukarek komputerowych, **09** komputery i ich części oraz pozostały sprzęt informatyczny, nośniki danych, oprogramowanie komputerowe, urządzenia do nagrywania, transmisji lub reprodukcji dźwięku lub obrazu, urządzenia i przyrządy: naukowe, elektryczne, fotograficzne, kinematograficzne, optyczne, pomiarowe, sygnalizacyjne, wagowe, kontrolne, liczące, do celów dydaktycznych, **16** papier, tektura i wyroby z tych materiałów (nie ujęte w innych klasach), druki, materiały fotograficzne, materiały piśmienne, sprzęt biurowy (z wyjątkiem mebli), materiały z tworzyw sztucznych do pakowania (nie ujęte w innych klasach), **37** instalowanie, konserwacja i naprawy komputerów, pozostałego sprzętu informatycznego i urządzeń biurowych.

(111) **163279** (220) 2002 03 11 (210) 247508
(151) 2005 06 13 (441) 2002 09 23
(732) Zakłady Farmaceutyczne POLPHARMA S.A., Starogard
Gdański, PL.

(540) POLTRAMOL

(510), (511) **05** produkty farmaceutyczne.

(111) **163280** (220) 2002 03 12 (210) 247594
(151) 2005 06 03 (441) 2002 09 23
(732) Warszawskie Zakłady Farmaceutyczne Polfa Spółka Akcyjna,
Warszawa, PL.

(540) BITAVEL

(510), (511) **05** wyroby farmaceutyczne.

(111) **163281** (220) 2002 03 12 (210) 247595
(151) 2005 06 03 (441) 2002 09 23
(732) Warszawskie Zakłady Farmaceutyczne Polfa Spółka Akcyjna,
Warszawa, PL.

(540) NILDRET

(510), (511) **05** wyroby farmaceutyczne.

(111) **163282** (220) 2002 03 12 (210) 247596
(151) 2005 06 03 (441) 2002 09 23
(732) Warszawskie Zakłady Farmaceutyczne Polfa S.A.,
Warszawa, PL.

(540) OVELA
(510), (511) **05** wyroby farmaceutyczne.

(111) **163283** (220) 2002 03 12 (210) 247597
(151) 2005 06 03 (441) 2002 09 23
(732) Warszawskie Zakłady Farmaceutyczne Polfa Spółka Akcyjna,
Warszawa, PL.

(540) ASAGRES

(510), (511) **05** wyroby farmaceutyczne.

(111) **163284** (220) 2002 03 12 (210) 247598
(151) 2005 06 03 (441) 2002 09 23
(732) Warszawskie Zakłady Farmaceutyczne Polfa Spółka Akcyjna,
Warszawa, PL.

(540) DELASARD

(510), (511) **05** wyroby farmaceutyczne.

(111) **163285** (220) 2002 03 12 (210) 247599
(151) 2005 06 03 (441) 2002 09 23
(732) Warszawskie Zakłady Farmaceutyczne Polfa Spółka Akcyjna,
Warszawa, PL.

(540) CHEVA

(510), (511) **05** wyroby farmaceutyczne.

(111) **163286** (220) 2002 03 12 (210) 247600
(151) 2005 06 03 (441) 2002 09 23
(732) Warszawskie Zakłady Farmaceutyczne Polfa Spółka Akcyjna,
Warszawa, PL.

(540) NEDAL

(510), (511) **05** wyroby farmaceutyczne.

(111) **163287** (220) 2002 03 12 (210) 247601
(151) 2005 06 03 (441) 2002 09 23
(732) Warszawskie Zakłady Farmaceutyczne Polfa Spółka Akcyjna,
Warszawa, PL.

(540) BIOTEBAL

(510), (511) **05** wyroby farmaceutyczne.

(111) **163288** (220) 2002 03 14 (210) 247674
(151) 2005 06 03 (441) 2002 09 23
(732) „RABBIT” S.C. Włodzimierz Lekszycki, Janusz Kobylak,
Mirosław Kobylak, Wrocław, PL.

(540)



Kolory znaku: biały, czerwony, granatowy

(531) 3.1, 26.2, 26.4, 27.5, 29.1

(510), (511) **09** cyfrowe programatory astronomiczne, piloty do cyfrowych programatorów, cyfrowe wyłączniki zmierzchowe, przekaźniki zdalnego sterowania kaskadą, moduły redukujące moc, rejestratory zdarzeń czasu rzeczywistego w oświetleniu ulicznym, testery opraw lamp sodowych, reduktory-stabilizatory napięcia w systemach oświetlenia ulicznego, **11** oprawy do oświetlenia ulicznego.

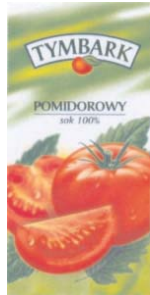
(111) **163289** (220) 2002 03 14 (210) 247675
(151) 2005 06 03 (441) 2002 09 23
(732) „RABBIT” S.C. Włodzimierz Lekszycki, Janusz Kobylak,
Mirosław Kobylak, Wrocław, PL.

(540) rabbit

(510), (511) **09** cyfrowe programatory astronomiczne, piloty do cyfrowych programatorów, cyfrowe wyłączniki zmierzchowe, przekaźniki zdalnego sterowania kaskadą, moduły redukujące moc, re-

jestratory zdarzeń czasu rzeczywistego w oświetleniu ulicznym, testery opraw lamp sodowych, reduktory-stabilizatory napięcia w systemach oświetlenia ulicznego, **11** oprawy do oświetlenia ulicznego.

(111) **163290** (220) 2002 03 15 (210) 247787
(151) 2005 06 02 (441) 2002 09 23
(732) „MASPEX WADOWICE” Spółka z o.o., Wadowice, PL.
(540)



Kolory znaku: biały, zielony, żółty, czerwony
(531) 5.9, 27.5, 29.1

(510), (511) **32** soki, soki warzywne, napoje instant, napoje bezalkoholowe, soki przecierowe, soki owocowe, soki wieloowocowe, napoje owocowe, syropy, nektary.

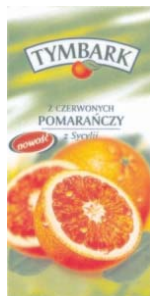
(111) **163291** (220) 2002 03 15 (210) 247788
(151) 2005 06 02 (441) 2002 09 23
(732) „MASPEX WADOWICE” Spółka z o.o., Wadowice, PL.
(540)



Kolory znaku: biały, zielony, żółty, czerwony, pomarańczowy
(531) 5.7, 27.5, 29.1

(510), (511) **32** soki, soki owocowe, napoje instant, napoje bezalkoholowe, soki przecierowe, napoje owocowe, syropy, nektary.

(111) **163292** (220) 2002 03 15 (210) 247789
(151) 2005 06 02 (441) 2002 09 23
(732) „MASPEX WADOWICE” Spółka z o.o., Wadowice, PL.
(540)



Kolory znaku: biały, zielony, żółty, czerwony, pomarańczowy
(531) 5.7, 27.5, 29.1

(510), (511) **32** soki, soki owocowe, napoje instant, napoje bezalkoholowe, soki przecierowe, napoje owocowe, syropy, nektary.

(111) **163293** (220) 2002 03 15 (210) 247790
(151) 2005 05 30 (441) 2002 09 23
(732) „MASPEX WADOWICE” Spółka z o.o., Wadowice, PL.
(540)



Kolory znaku: zielony, żółty, biały, czerwony, brązowy
(531) 1.15, 5.3, 5.7, 27.5, 29.1

(510), (511) **30** kawa, herbata, kakao, czekolada, napoje na bazie kawy, napoje na bazie kakao, napoje na bazie czekolady, czekolada pitna, gorąca czekolada, aromatyzowana czekolada pitna, miód, słodycze, **32** soki, soki owocowe, soki warzywne, soki wieloowocowe, soki wielowarzywne, napoje instant, napoje bezalkoholowe, wody mineralne, soki marchwiowe, soki przecierowe, napoje owocowe, syropy, nektary.

(111) **163294** (220) 2002 03 18 (210) 247836
(151) 2005 06 03 (441) 2002 09 23
(732) „JAAN Woźniakowski, Jankowiak” Spółka Jawna, Koszalin, PL.
(540)



Kolory znaku: biały, czerwony, niebieski

(531) 25.5, 26.4, 26.11, 27.5, 29.1

(510), (511) **01** kleje przemysłowe, kleje do szyb, preparaty do klejenia i gruntowania, **12** szyby do pojazdów, **17** masy uszczelniające do szyb samochodowych, **37** usługi w zakresie montażu i wymiany szyb samochodowych.

(111) **163295** (220) 2002 04 10 (210) 247870
(151) 2005 06 06 (441) 2002 10 21
(732) „ANSZTEK” Anna Kaczmarczyk, Przegędza, PL.
(540)

Apteka „Św. Damiana”

Kolory znaku: niebieski

(531) 24.17, 27.5, 29.1

(510), (511) **05** lekarstwa, leki recepturowe.

(111) **163296** (220) 2002 03 18 (210) 247880
(151) 2005 06 06 (441) 2002 09 23
(732) PHILIP MORRIS POLSKA Spółka Akcyjna, Kraków, PL.
(540)



(531) 5.3, 7.1, 26.1, 27.5

(510), (511) **34** tytoń surowy i przetworzony, papierosy, cygara, cygaretki, tytoń do skręcania papierosów, tytoń fajkowy, tabaka, tytoń przeznaczony do żucia, substytuty tytoniu (za wyjątkiem przeznaczenia medycznego), artykuły dla palaczy, bibułka papierosowa, filtry papierosowe, lufki, puszki na tytoń, papierosnice, popielniczki wykonane nie z metali szlachetnych, fajki, urządzenie kieszonkowe do zwijania papierosów, zapalniczki, zapalki.

(111) **163297** (220) 2002 03 18 (210) 247881
(151) 2005 06 06 (441) 2002 09 23
(732) PHILIP MORRIS POLSKA Spółka Akcyjna, Kraków, PL.
(540)



(531) 5.3, 26.4, 27.5

(510), (511) **34** tytoń surowy i przetworzony, papierosy, cygara, cygaretki, tytoń do skręcania papierosów, tytoń fajkowy, tabaka, tytoń przeznaczony do żucia, substytuty tytoniu (za wyjątkiem przeznaczenia medycznego), artykuły dla palaczy, bibułka papierosowa, filtry papierosowe, lufki, puszki na tytoń, papierosnice, popielniczki wykonane nie z metali szlachetnych, fajki, urządzenie kieszonkowe do zwijania papierosów, zapalniczki, zapalki.

(111) **163298** (220) 2002 03 19 (210) 247925
(151) 2005 05 11 (441) 2002 09 23
(732) Firma Cukiernicza „Solidarność - rok założenia 1952”
Spółka z ograniczoną odpowiedzialnością, Lublin, PL.
(540)



Kolory znaku: pomarańczowy, żółty, złoty, ciemny brąz, granatowy, brązowy, zielony, czerwony

(531) 2.3, 5.3, 5.7, 8.1, 25.1, 26.1, 27.5, 29.1

(510), (511) **30** wyroby cukiernicze, wyroby czekoladowe, galanteria czekoladowa, słodycze, ciastka, ciasteczka, produkty zbożowe.

(111) **163299** (220) 2002 03 19 (210) 247926
(151) 2005 05 11 (441) 2002 09 23
(732) Firma Cukiernicza „Solidarność - rok założenia 1952”
Spółka z ograniczoną odpowiedzialnością, Lublin, PL.
(540) cukierki ekstra klejki

(510), (511) **30** wyroby cukiernicze, wyroby czekoladowe, galanteria czekoladowa, słodycze, ciastka, ciasteczka, produkty zbożowe.

(111) **163300** (220) 2002 03 25 (210) 248165
(151) 2005 06 01 (441) 2002 10 07
(732) ZPHU „BUSHI” Zdzisław Szela, Wrocław, PL.
(540)

BUSHI

(531) 27.5

(510), (511) **25** ubiory sportowe i używane we wschodnich sztukach walki, **28** sprzęt sportowy.

(111) **163301** (220) 2002 03 25 (210) 248181
(151) 2005 05 17 (441) 2002 10 07
(732) Przedsiębiorstwo Farmaceutyczne JELFA S.A.,
Jelenia Góra, PL.
(540) clovate
(510), (511) **05** preparaty farmaceutyczne.

(111) **163302** (220) 2002 03 25 (210) 248187
(151) 2005 05 17 (441) 2002 10 07
(732) ARKUS & ROMET GROUP Spółka z o.o., Podgrodzie, PL.
(540) DELTA ELF
(510), (511) **12** rowery, części zamienne do rowerów, ogumienie.

(111) **163303** (220) 2002 03 25 (210) 248188
(151) 2005 05 17 (441) 2002 10 07
(732) ARKUS & ROMET GROUP Spółka z o.o., Podgrodzie, PL.
(540) DELTA FUN
(510), (511) **12** rowery, części zamienne do rowerów, ogumienie.

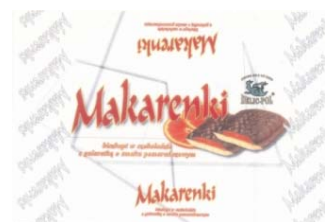
(111) **163304** (220) 2002 03 25 (210) 248189
(151) 2005 05 17 (441) 2002 10 07
(732) ARKUS & ROMET GROUP Spółka z o.o., Podgrodzie, PL.
(540) DELTA CLASIC
(510), (511) **12** rowery, części zamienne do rowerów, ogumienie.

(111) **163305** (220) 2002 03 25 (210) 248190
(151) 2005 05 17 (441) 2002 10 07
(732) ARKUS & ROMET GROUP Spółka z o.o., Podgrodzie, PL.
(540) DELTA 1100
(510), (511) **12** rowery, części zamienne do rowerów, ogumienie.

(111) **163306** (220) 2002 03 25 (210) 248191
(151) 2005 05 17 (441) 2002 10 07
(732) ARKUS Spółka z o.o., Podgrodzie, PL.
(540) DELTA 1300
(510), (511) **12** rowery, części zamienne do rowerów, ogumienie.

(111) **163307** (220) 2002 03 25 (210) 248192
(151) 2005 05 17 (441) 2002 10 07
(732) ARKUS Spółka z o.o., Podgrodzie, PL.
(540) DELTA DYNAMIC
(510), (511) **12** rowery, części zamienne do rowerów, ogumienie.

(111) **163308** (220) 2002 03 26 (210) 248290
(151) 2005 06 01 (441) 2002 10 07
(732) Zakład Produkcyjno-Handlowo-Usługowy „DELIC-POL”
Sp. z o.o., Lindów, PL.
(540)



Kolory znaku: biały, szary, czerwony, pomarańczowy, brązowy, zielony, czarny, żółty, jasno szary
(531) 4.3, 8.1, 27.5, 29.1

(510), (511) **30** ciasta, ciastka, ciasteczka, wyroby piekarnicze, wyroby cukiernicze, wyroby czekoladowe, ciasta w proszku, batony, biszkopty, biszkopty z galaretką w polewie czekoladowej, bułeczki słodkie, ciasta z owocami, herbatniki, słodycze, słodycze na choinkę, wafle, pierniki, produkty zbożowe.

(111) **163309** (220) 2002 03 26 (210) 248291
(151) 2005 06 01 (441) 2002 10 07
(732) Zakład Produkcyjno-Handlowo-Usługowy „DELIC-POL” Spółka z o.o., Lindów, PL.
(540)



Kolory znaku: biały, złoto-żółty, zielony, brązowy, żółty
(531) 4.3, 8.1, 27.5, 29.1

(510), (511) **30** ciasta, ciastka, ciasteczka, chleb, bułki, wyroby ciastkarskie, wyroby piekarnicze, wyroby cukiernicze, wyroby czekoladowe, ciasta w proszku, batony, biszkopty, bułeczki słodkie, ciasta z owocami, herbatniki, słodycze, słodycze na choinkę, wafle, pierniki, produkty zbożowe.

(111) **163310** (220) 2002 03 28 (210) 248403
(151) 2005 06 01 (441) 2002 10 07
(732) „ARTMEX” Spółka Jawna H. Kaproń, T. Żyła, Lubartów, PL.
(540)

Szyjemy na miarę... marzeń

(531) 27.5
(510), (511) **25** odzież.

(111) **163311** (220) 2002 03 28 (210) 248437
(151) 2005 06 02 (441) 2002 10 07
(732) POWSZECHNY ZAKŁAD UBEZPIECZEŃ NA ŻYCIE Spółka Akcyjna, Warszawa, PL.
(540) BEZPIECZNY CZAS

(510), (511) **16** dzienniki, czasopisma, periodyki, prospekty, książki, katalogi, ulotki, materiały informacyjne, plakaty, kalendarze, w tym na elektronicznych nośnikach informacji, **35** usługi agencji reklamowych z wykorzystaniem wszystkich metod słownych, dźwiękowych, audiowizualnych, multimedialnych i internetowych, usługi marketingowe, usługi w zakresie badania opinii, rynku i sondaży w sprawach związanych z ubezpieczeniami, informacja o działalności gospodarczej i handlowej, organizacja wystaw, targów i konkursów handlowych i/lub reklamowych w zakresie ubezpieczeń, pośrednictwo w zawieraniu transakcji handlowych, zwłaszcza na rynku ubezpieczeń, reasekuracji, funduszy inwestycyjnych i emerytalnych, produkcja reklam, **36** usługi ubezpieczeniowe, w tym ubezpieczenia na życie, posagowe, zaopatrzenia dzieci, rentowe, wypadkowe i chorobowe, NW, OC, mienia, komunikacyjne, finansowe, morskie, cargo, usługi reasekuracyjne, retrocesja, usługi brokerskie, doradztwo i informacja w zakresie oceny wyboru przez osoby fizyczne i podmioty gospodarcze optymalnej formy ubezpieczeń, usługi w ramach prowadzenia agencji ubezpieczeniowych, usługi finansowe i inwestycje kapitałowe związane z działalnością

ubezpieczeniową, funduszami inwestycyjnymi i rentowymi, pośrednictwo ubezpieczeniowe.

(111) **163312** (220) 2002 03 28 (210) 248448
(151) 2005 06 02 (441) 2002 10 07
(732) SK Chemicals Co., Ltd., Kyungki-do, KR.
(540)

SK Chemicals

(531) 27.5

(510), (511) **01** produkty chemiczne stosowane w przemyśle, w tym: nie przetworzone żywice syntetyczne dla przemysłu tworzyw sztucznych, nie przetworzone żywice syntetyczne do produkcji gumy, nie przetworzone tworzywa sztuczne w postaci wiórków lub granulek, takie jak politereftalan etylenu lub polinaftalan/polinaftolen etylenu do wykorzystania jako materiał do produkcji butelek i materiałów do opakowań, żywice syntetyczne do produkcji mieszanek do wyprasek/mas wtryskowych/mieszanek do formowania z tworzyw sztucznych.

(111) **163313** (220) 2002 03 28 (210) 248450
(151) 2005 06 02 (441) 2002 10 07
(732) SK Chemicals Co., Ltd., Kyungki-do, KR.
(540)

SKYPET

(531) 27.5

(510), (511) **01** produkty chemiczne stosowane w przemyśle, w tym: nie przetworzone żywice syntetyczne dla przemysłu tworzyw sztucznych, nie przetworzone żywice syntetyczne do produkcji gumy, nie przetworzone tworzywa sztuczne w postaci wiórków lub granulek, takie jak politereftalan etylenu lub polinaftalan/polinaftolen etylenu do wykorzystania jako materiał do produkcji butelek i materiałów do opakowań, żywice syntetyczne do produkcji mieszanek do wyprasek/mas wtryskowych/mieszanek do formowania z tworzyw sztucznych.

(111) **163314** (220) 2002 03 29 (210) 248509
(151) 2005 05 11 (441) 2002 10 07
(732) „NOWDROB” Gospodarstwo Rolne-Ferma Drobiu Jerzy Nowocień, Żółwin, PL.
(540)

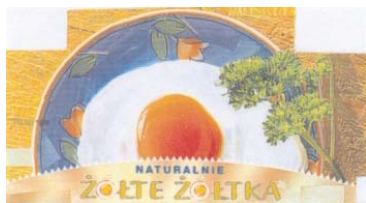


Kolory znaku: beżowo-bordowy, czerwony, szary, zielony, beżowy, biały, żółty, granatowy, czarny

(531) 2.5, 2.7, 8.7, 11.3, 24.1, 27.5, 27.7, 29.1
(510), (511) **29** jaja.

(111) **163315** (220) 2002 03 29 (210) 248510
(151) 2005 05 11 (441) 2002 10 07
(732) „NOWDROB” Gospodarstwo Rolne-Ferma Drobiu Jerzy Nowocień, Żółwin, PL.

(540)



Kolory znaku: żółty, niebieski, zielony, pomarańczowy, biały, czarny

(531) 5.9, 8.7, 11.3, 27.5, 29.1

(510), (511) **29** jaja.(111) **163316** (220) 2002 04 02 (210) 248598

(151) 2005 06 03 (441) 2002 10 07

(732) EKO-VIT Sp. z o.o., Łódź, PL.

(540) Dr OWOĆ

(510), (511) **32** piwo, napoje bezalkoholowe.(111) **163317** (220) 2002 04 02 (210) 248635

(151) 2005 06 03 (441) 2002 10 07

(732) ISPOL Sp. z o.o., Kielce, PL.

(540) sunflex

(510), (511) **35** usługi w zakresie informacji o działalności gospodarczej, usługi w zakresie komputerowej bazy danych, ogłoszenia reklamowe, usługi w zakresie agencji importowo-eksportowej, usługi w zakresie agencji informacji handlowej, **36** usługi w zakresie agencji pośrednictwa, **39** usługi w zakresie dostarczania zamawianych towarów, dystrybucja towarów, składowanie i magazynowanie.

(111) **163318** (220) 2002 04 02 (210) 248639

(151) 2005 06 03 (441) 2002 10 07

(732) IMPERIAL CHEMICAL INDUSTRIES PLC, Londyn, GB.

(540) DULUX CENTRUM KOLORÓW

(510), (511) **02** farby, pokosty, lakiery, utwardzacze, środki suszące, rozcieńczalniki, środki koloryzujące, wszystkie będące dodatkami do farb, pokostów i lakierów, środki zapobiegające korozji i zabezpieczające drewno, środki podkładowe (w postaci farby), bejce, mastyks, kit, **16** narzędzia dekoracyjne do użytku przy malowaniu, aplikatory do farb, pędzle malarskie, wałki do malowania, gąbki używane przy nakładaniu farby, narzędzia modyfikujące wygląd mokrej powłoki farby, wzorniki do użytku przy malowaniu, palety, klejące taśmy maskujące, publikacje związane z dekoracją i wyposażeniem budynków, **42** usługi doradcze w zakresie wyboru aranżacji wnętrz, wzorów aranżacji oraz kolorów farb, pokostów i bejce.

(111) **163319** (220) 2002 04 03 (210) 248663

(151) 2005 06 03 (441) 2002 10 07

(732) LESAFFRE ET COMPAGNIE, Paryż, FR.

(540) DROWIN

(510), (511) **30** kawa, herbata, kakao, cukier, ryż, tapioka, sago, namiastki kawy, mąka i przetwory zbożowe (do konsumpcji dla ludzi), chleb, wyroby cukiernicze oraz piekarnicze, słodycze, lody, miód, melasa, drożdże, drożdże do win, ekstrakty drożdżowe, proszek do pieczenia, preparaty polepszające pieczywo (surowce, produkty i dodatki do przygotowywania oraz polepszania wypieków), musztardy, ocet winny, sosy (przyprawy), przyprawy, lód.

(111) **163320** (220) 2002 04 03 (210) 248664

(151) 2005 06 03 (441) 2002 10 07

(732) Avon Products, Inc., Nowy Jork, US.

(540) RARE PEARLS

(510), (511) **03** środki zapachowe.(111) **163321** (220) 2002 04 04 (210) 248716

(151) 2005 05 24 (441) 2002 10 07

(732) Briggs & Stratton Power Products Group, LLC, Wauwatosa, US.

(540)



(531) 1.15, 27.5

(510), (511) **07** maszyny i obrabiarki, generatory prądu i generatory elektryczności, silniki (z wyjątkiem tych do pojazdów lądowych), ich części oraz wyposażenie zawarte w tej klasie.

(111) **163322** (220) 2002 04 04 (210) 248724

(151) 2005 05 24 (441) 2002 10 07

(732) FileMaker, Inc., Santa Clara, US.

(540) FILEMAKER

(510), (511) **09** komputery, oprogramowanie do komputerów, terminale komputerowe, klawiatury, drukarki, monitory ekranowe, terminale, oraz podręczniki sprzedawane do nich w zestawie, oprogramowanie komputerowe do zarządzania bazami danych, modemy, napędy dysków, urządzenia zewnętrzne do komputerów, sprzęt i wyposażenie do komunikowania się, urządzenia telefaksowe, sekretarki automatyczne, systemy wyszukiwania informacji działające w połączeniu z aparatem telefonicznym, adaptory, karty do adapterów, złącza oraz napędy, puste nośniki do przechowywania danych komputerowych, systemy operacyjne, sprzęt komputerowy oraz oprogramowanie sprzętowe, urządzenia pamięci komputerowej, nagrania dźwiękowe, wideo oraz danych, kamery, fonty, kroje pisma, typy trzcionek i symbole, układy scalone, dyski/dyskietki i taśmy do nagrywania programów komputerowych oraz oprogramowania, urządzenia pamięciowe o dostępie bezpośrednim, pamięć stała, urządzenia pamięci monolitycznej, urządzenia i aparatura do komunikacji elektronicznej, urządzenia i aparatura do telekomunikacji, gry komputerowe oraz elektroniczne, wyposażenie komputerowe do użytku z nimi, środki multimedialne zawierające albo do użytku z każdym z wcześniej wymienionych towarów, środki interaktywne zawierające albo do użytku z każdym z wymienionych wcześniej towarów, części oraz wyposażenie do wszystkich wyżej wymienionych towarów.

(111) **163323** (220) 2002 04 05 (210) 248738

(151) 2005 06 09 (441) 2002 10 07

(732) ALTADIS POLSKA Spółka Akcyjna, Radom, PL.

(540)

**bez filtra**

Kolory znaku: biały, granatowy, ciemnożółty, czarny

(531) 26.1, 27.5, 29.1

(510), (511) **16** papier, karton i wyroby z tych materiałów nie ujęte w innych klasach, druki, broszury, czasopisma, **35** reklama, dystrybucja artykułów i wyposażenia reklamowego (druków, broszurek, prospektów, próbek i tym podobnych), **41** usługi rozrywkowe, działalność sportowa i kulturalna.

(111) **163324** (220) 2002 04 05 (210) 248742

(151) 2005 05 24 (441) 2002 10 07

(732) GRUPA LOTOS Spółka Akcyjna, Gdańsk, PL.

(540) LOTOS ZIELONY OGRÓD

(510), (511) **04** oleje do silników benzynowych: dwusuwowych i czterosuwowych, z katalizatorem i bez katalizatora, wysokoobrotowych pracujących przy dużym obciążeniu termicznym, do silników sprzętu ogrodniczego takiego jak kosiarki, wykaszarki, pilarki, wycinarki, piły łańcuchowe, sprężarki, do silników mikrociagników i kultywatorów, sprzętu rolniczego i drogowego oraz małych urządzeń pomocniczych.

(111) **163325** (220) 2002 04 05 (210) 248746
(151) 2005 05 24 (441) 2002 10 07
(732) Fabryka Farb i Lakierów „ŚNIEŻKA” Spółka Akcyjna, Lubzina, PL.

(540) ŚNIEŻKA

(510), (511) **03** środki do czyszczenia i pielęgnacji powierzchni drewnianych i drewnopochodnych, oraz ceramiki i tworzyw sztucznych.

(111) **163326** (220) 2002 04 08 (210) 248864
(151) 2005 05 30 (441) 2002 10 21
(732) PHILIP MORRIS POLSKA S.A., Kraków, PL.

(540) Przyjemność dużych wygranych

(510), (511) **34** tytoń surowy i przetworzony, papierosy, cygara, cygaretki, tytoń do skręcania papierosów, tytoń fajkowy, tabaka, tytoń przeznaczony do żucia, substytutu tytoniu (za wyjątkiem przeznaczenia medycznego), artykuły dla palaczy, bibułka papierosowa, filtry papierosowe, lufki, puszki na tytoń, papierosnice, popielniczki wykonane nie z metali szlachetnych, fajki, urządzenie kieszonekowe do zwijania papierosów, zapalniczki, zapalki.

(111) **163327** (220) 2002 04 08 (210) 248869
(151) 2005 05 30 (441) 2002 10 21
(732) AGROBAKAL A. Curyło, E. Szczotka Spółka Jawna, Pyskowice, PL.

(540)



Kolory znaku: czarny, biały, zielony

(531) 26.1, 27.5, 29.1

(510), (511) **35** import, export i zgrupowanie na rzecz osób trzecich w hurtowni: owoców suszonych, suszy owocowych, orzechów, owoców kandyzowanych, przetworów owocowych, owoców konserwowanych, nasion i ziaren konsumpcyjnych, **36** wynajmowanie nieruchomości, **39** pakowanie owoców, orzechów i nasion, **40** prażenie, mielenie, cięcie, suszenie, kandyzowanie owoców, **43** bary, bary szybkiej obsługi, restauracje, **44** ogrodnictwo krajobrazowe, projektowanie ogrodów, pielęgnacja trawników.

(111) **163328** (220) 2002 04 08 (210) 248884
(151) 2005 05 30 (441) 2002 10 21
(732) Bathco, Inc. (Delaware Corporation), Wilmington, US.

(540) BATH & BODY WORKS

(510), (511) **03** środki wybielające i inne substancje stosowane w praniu, środki czyszczące, polerujące i ścierające, mydła, środki perfumeryjne, olejki eteryczne, kosmetyki, płyny do pielęgnacji włosów, środki do czyszczenia zębów, **35** usługi sklepów detalicznych oraz świadczenie usług katalogowej sprzedaży wysyłkowej w zakresie produktów higieny osobistej oraz produktów zapachowych do pomieszczeń.

(111) **163329** (220) 2002 05 07 (210) 250088
(151) 2005 06 09 (441) 2002 11 18
(732) ALTADIS POLSKA Spółka Akcyjna, Radom, PL.

(540) Paczka pomysłów

(510), (511) **16** papier, karton i wyroby z tych materiałów nie ujęte w innych klasach, druki, broszury, czasopisma, **34** tytoń, wyroby tytoniowe, akcesoria dla palaczy, **35** reklama, dystrybucja artykułów i wyposażenia reklamowego (druków, broszurek, prospektów, próbek i tym podobnych), **38** usługi telekomunikacyjne, usługi w zakresie transmisji przez Internet, usługi w zakresie transmisji i komunikacji danych przez sieci w tym Internet, **41** usługi rozrywkowe, działalność sportowa i kulturalna, **42** koncesjonowanie własności intelektualnej, administrowanie prawami autorskimi.

(111) **163330** (220) 2002 05 07 (210) 250089
(151) 2005 06 09 (441) 2002 11 18
(732) ALTADIS POLSKA Spółka Akcyjna, Radom, PL.

(540) Paczka pomysłów SPIKE

(510), (511) **16** papier, karton i wyroby z tych materiałów nie ujęte w innych klasach, druki, broszury, czasopisma, **34** tytoń, wyroby tytoniowe, akcesoria dla palaczy, **35** reklama, dystrybucja artykułów i wyposażenia reklamowego (druków, broszurek, prospektów, próbek i tym podobnych), **38** usługi telekomunikacyjne, usługi w zakresie transmisji przez Internet, usługi w zakresie transmisji i komunikacji danych przez sieci w tym Internet, **41** usługi rozrywkowe, działalność sportowa i kulturalna, **42** koncesjonowanie własności intelektualnej, administrowanie prawami autorskimi.

(111) **163331** (220) 2001 09 13 (210) 240678
(151) 2005 05 12 (441) 2002 03 25
(732) OCEANIC Przedsiębiorstwo Farmaceutyczno Kosmetyczne Wojciech Soszyński, Sopot, PL.

(540)



(531) 27.5

(510), (511) **03** środki do pielęgnacji włosów: szampony do włosów suchych i do włosów tłustych, balsamy do pielęgnacji włosów: spłukiwane wodą, niespłukiwane, środki do mycia: mydła, mydła w płynie, płyny do kąpieli, piana, balsam do kąpieli, sole kąpielowe do celów innych niż lecznicze, żele pod prysznic, płyny do higieny intymnej, emulsje do ciała, mydła toaletowe do ciała, środki do pielęgnacji skóry: kremy kosmetyczne, tłuste, półtłuste, nawilżające, kremy biologicznie aktywne, kremy z filtrem przeciwsłonecznym, mleczka kosmetyczne, lotiony do twarzy, toniki do twarzy bezalkoholowe i alkoholowe, balsamy do ciała, żele do masażu ciała, żele do mycia ciała, balsamy do ciała z filtrem przeciwsłonecznym, żele do twarzy, serum, lifting aktywne, maseczki kosmetyczne do twarzy - nawilżające, odżywcze, biologicznie aktywne, olejki do masażu, pomadki ochronne do ust, pomadki ochronne do ust z filtrem przeciwsłonecznym, peelingi do ciała, maseczki złuszczające, peelingi - maseczki biologicznie aktywne, środki higieniczne przeciwpotowe, dezodoranty, antyperspiranty, środki higieniczne do pielęgnacji stóp: kremy, balsamy, żele, pudry, płyny do higieny jamy ustnej, chusteczki odświeżające, płyny do zraszania twarzy, środki do pielęgnacji rąk i paznokci, kostka detergentowa do mycia ciała, środki do samoopalania, oliwka do skóry, **04** świece, świece woskowe, ozdobne, zapachochłonne, oświetleniowe, **05** sole kąpielowe do celów medycznych, leczniczych, środki do pielęgnacji rąk i paznokci do celów leczniczych, szampon leczniczy, przeciwłupieżowy do włosów, środki do pielęgnacji stóp do celów leczniczych: kremy, balsamy, środki dezynfekcyjne, środki grzybobójcze, środki bakteriobójcze.

(111) **163332** (220) 2001 09 13 (210) 240683
(151) 2005 05 13 (441) 2002 03 25
(732) SPOIW-CANDI Jerzy Markiewicz - Leszek Markiewicz Spółka Jawna, Siedlec, PL.

(540) (znak przestrzenny)



Kolory znaku: jasnobrązowy, czarny

(531) 7.3, 7.15, 29.1

(510), (511) **33** napoje alkoholowe.

(111) **163333** (220) 2001 09 28 (210) 241200
 (151) 2005 05 12 (441) 2002 04 08
 (732) The Saul Zaentz Company dba Tolkien Enterprises,
 Berkeley, US.

(540) URUK-HAI

(510), (511) **09** gry komputerowe i gry interaktywne do ściągnięcia on-line posiadające opcję przeprowadzania gry dla jednego lub dla wielu graczy, **16** druki, plakaty, wykresy ściennie, fotografie, artykuły piśmiennicze, wydruki artystyczne, kalendarze, karty kolekcjonerskie, zakładki do książek, albumy na naklejki, naklejki, pocztówki, papier do pisania, notatniki, bloki, karteczki do notowania, skoroszyty, prospekty, ołówki, długopisy, linijki, gumki do ścierania, przyciski do papieru, stojaki na artykuły biurowe, długopisy, ołówki oraz spinacze, serie książek i magazynów beletrystycznych, papier do pakowania, **25** odzież, T-shirty i bluzy, kostiumy, obuwie i nakrycia głowy, **28** zabawki, gry, lalki, figurki do zabawy i akcesoria do nich, karty do gry, puzzle, maski kostiumowe, marionetki, ozdoby na choinkę, **41** usługi rozrywkowe w dziedzinie interaktywnych gier dla wielu graczy, również przeprowadzanych on-line poprzez elektroniczne sieci komunikacyjne i globalną sieć komputerową.

(111) **163334** (220) 2001 09 28 (210) 241201
 (151) 2005 05 12 (441) 2002 04 08
 (732) The Saul Zaentz Company dba Tolkien Enterprises,
 Berkeley, US.

(540) SAURON

(510), (511) **09** gry komputerowe i gry interaktywne do ściągnięcia on-line posiadające opcję przeprowadzania gry dla jednego lub dla wielu graczy, **16** druki, plakaty, wykresy ściennie, fotografie, artykuły piśmiennicze, wydruki artystyczne, kalendarze, karty kolekcjonerskie, zakładki do książek, albumy na naklejki, naklejki, pocztówki, papier do pisania, notatniki, bloki, karteczki do notowania, skoroszyty, prospekty, ołówki, długopisy, linijki, gumki do ścierania, przyciski do papieru, stojaki na artykuły biurowe, długopisy, ołówki oraz spinacze, serie książek i magazynów beletrystycznych, papier do pakowania, **25** odzież, T-shirty i bluzy, kostiumy, obuwie i nakrycia głowy, **28** zabawki, gry, lalki, figurki do zabawy i akcesoria do nich, karty do gry, puzzle, maski kostiumowe, marionetki, ozdoby na choinkę, **41** usługi rozrywkowe w dziedzinie interaktywnych gier dla wielu graczy, również przeprowadzanych on-line poprzez elektroniczne sieci komunikacyjne i globalną sieć komputerową.

(111) **163335** (220) 2001 09 28 (210) 241202
 (151) 2005 05 12 (441) 2002 04 08
 (732) The Saul Zaentz Company dba Tolkien Enterprises,
 Berkeley, US.

(540) GOLLUM

(510), (511) **09** gry komputerowe i gry interaktywne do ściągnięcia on-line posiadające opcję przeprowadzania gry dla jednego lub dla wielu graczy, **16** druki, plakaty, wykresy ściennie, fotografie, artykuły piśmiennicze, wydruki artystyczne, kalendarze, karty kolekcjonerskie, zakładki do książek, albumy na naklejki, naklejki, pocztówki, papier do pisania, notatniki, bloki, karteczki do notowa-

nia, skoroszyty, prospekty, ołówki, długopisy, linijki, gumki do ścierania, przyciski do papieru, stojaki na artykuły biurowe, długopisy, ołówki oraz spinacze, serie książek i magazynów beletrystycznych, papier do pakowania, **25** odzież, T-shirty i bluzy, kostiumy, obuwie i nakrycia głowy, **28** zabawki, gry, lalki, figurki do zabawy i akcesoria do nich, karty do gry, puzzle, maski kostiumowe, marionetki, ozdoby na choinkę, **41** usługi rozrywkowe w dziedzinie interaktywnych gier dla wielu graczy, również przeprowadzanych on-line poprzez elektroniczne sieci komunikacyjne i globalną sieć komputerową.

(111) **163336** (220) 2001 09 28 (210) 241203
 (151) 2005 05 12 (441) 2002 04 08
 (732) The Saul Zaentz Company dba Tolkien Enterprises,
 Berkeley, US.

(540) GIMLI

(510), (511) **09** gry komputerowe i gry interaktywne do ściągnięcia on-line posiadające opcję przeprowadzania gry dla jednego lub dla wielu graczy, **16** druki, plakaty, wykresy ściennie, fotografie, artykuły piśmiennicze, wydruki artystyczne, kalendarze, karty kolekcjonerskie, zakładki do książek, albumy na naklejki, naklejki, pocztówki, papier do pisania, notatniki, bloki, karteczki do notowania, skoroszyty, prospekty, ołówki, długopisy, linijki, gumki do ścierania, przyciski do papieru, stojaki na artykuły biurowe, długopisy, ołówki oraz spinacze, serie książek i magazynów beletrystycznych, papier do pakowania, **25** odzież, T-shirty i bluzy, kostiumy, obuwie i nakrycia głowy, **28** zabawki, gry, lalki, figurki do zabawy i akcesoria do nich, karty do gry, puzzle, maski kostiumowe, marionetki, ozdoby na choinkę, **41** usługi rozrywkowe w dziedzinie interaktywnych gier dla wielu graczy, również przeprowadzanych on-line poprzez elektroniczne sieci komunikacyjne i globalną sieć komputerową.

(111) **163337** (220) 2001 09 28 (210) 241207
 (151) 2005 05 12 (441) 2002 04 08
 (732) The Saul Zaentz Company dba Tolkien Enterprises,
 Berkeley, US.

(540) EVENSTAR

(510), (511) **09** gry komputerowe i gry interaktywne do ściągnięcia on-line posiadające opcję przeprowadzania gry dla jednego lub dla wielu graczy, **16** druki, plakaty, wykresy ściennie, fotografie, artykuły piśmiennicze, wydruki artystyczne, kalendarze, karty kolekcjonerskie, zakładki do książek, albumy na naklejki, naklejki, pocztówki, papier do pisania, notatniki, bloki, karteczki do notowania, skoroszyty, prospekty, ołówki, długopisy, linijki, gumki do ścierania, przyciski do papieru, stojaki na artykuły biurowe, długopisy, ołówki oraz spinacze, serie książek i magazynów beletrystycznych, papier do pakowania, **25** odzież, T-shirty i bluzy, kostiumy, obuwie i nakrycia głowy, **28** zabawki, gry, lalki, figurki do zabawy i akcesoria do nich, karty do gry, puzzle, maski kostiumowe, marionetki, ozdoby na choinkę, **41** usługi rozrywkowe w dziedzinie interaktywnych gier dla wielu graczy, również przeprowadzanych on-line poprzez elektroniczne sieci komunikacyjne i globalną sieć komputerową.

(111) **163338** (220) 2001 09 28 (210) 241208
 (151) 2005 05 12 (441) 2002 04 08
 (732) The Saul Zaentz Company dba Tolkien Enterprises,
 Berkeley, US.

(540) ARAGORN

(510), (511) **09** gry komputerowe i gry interaktywne do ściągnięcia on-line posiadające opcję przeprowadzania gry dla jednego lub dla wielu graczy, **16** druki, plakaty, wykresy ściennie, fotografie, artykuły piśmiennicze, wydruki artystyczne, kalendarze, karty kolekcjonerskie, zakładki do książek, albumy na naklejki, naklejki, pocztówki, papier do pisania, notatniki, bloki, karteczki do notowania, skoroszyty, prospekty, ołówki, długopisy, linijki, gumki do ścierania, przyciski do papieru, stojaki na artykuły biurowe, długopisy, ołówki oraz spinacze, serie książek i magazynów beletrysty-

cznych, papier do pakowania, **25** odzież, T-shirty i bluzy, kostiumy, obuwie i nakrycia głowy, **28** zabawki, gry, lalki, figurki do zabawy i akcesoria do nich, karty do gry, puzzle, maski kostiumowe, marionetki, ozdoby na choinkę, **41** usługi rozrywkowe w dziedzinie interaktywnych gier dla wielu graczy, również przeprowadzanych on-line poprzez elektroniczne sieci komunikacyjne i globalną sieć komputerową.

(111) **163339** (220) 2001 10 05 (210) 241474
 (151) 2005 04 14 (441) 2002 04 08
 (732) PRZEDSIĘBIORSTWO PRODUKCYJNO-HANDLOWO-USŁUGOWE „ART GUITARS” Arkadiusz Trochymiak, Międzyrzec Podlaski, PL.
 (540)



Kolory znaku: czerwony
 (531) 27.5, 29.1

(510), (511) **09** urządzenia do wzmacniania dźwięku mające zastosowanie na estradach muzycznych, **15** elektryczne i elektroniczne instrumenty muzyczne.

(111) **163340** (220) 2001 10 08 (210) 241517
 (151) 2005 02 21 (441) 2002 04 22
 (732) SCANDINAVIAN TOBACCO S.A., Jawornik, PL.
 (540) HERCULES

(510), (511) **34** wyroby tytoniowe, tytoń, tytoń fajkowy, papierosy, cygara, cygaretki, zapalniczki, zapałki i artykuły dla palących, fajki, papierosnice, popielniczki.

(111) **163341** (220) 2000 04 20 (210) 217354
 (151) 2004 09 16
 (732) KASZTELAN Browar Sierpc S.A., Sierpc, PL.
 (540)



Kolory znaku: złoty, czerwony, żółty, czarny, zielony, biały
 (531) 5.7, 9.1, 24.1, 27.5, 29.1

(510), (511) **16** opakowania z papieru, tektury i folie opakowaniowe z tworzyw sztucznych, **31** słoje dla piwowarstwa i gorzelni, **32** piwo, wody mineralne i napoje: gazowane i nie gazowane, **33** alkohole, **37** obsługa i naprawa pojazdów mechanicznych, **39** towary transport drogowy.

(111) **163342** (220) 2000 04 20 (210) 217357
 (151) 2004 09 16
 (732) KASZTELAN Browar Sierpc S.A., Sierpc, PL.
 (540)



Kolory znaku: czerwony, biały, zielony, żółty, czarny
 (531) 3.1, 5.3, 5.7, 24.1, 27.5, 29.1

(510), (511) **16** opakowania z papieru, tektury i folie opakowaniowe z tworzyw sztucznych, **31** słoje dla piwowarstwa i gorzelni, **32** piwo, wody mineralne i napoje: gazowane i nie gazowane, **33** alkohole, **37** obsługa i naprawa pojazdów mechanicznych, **39** towary transport drogowy.

(111) **163343** (220) 2000 04 20 (210) 217360
 (151) 2004 09 16
 (732) KASZTELAN Browar Sierpc S.A., Sierpc, PL.
 (540)



Kolory znaku: czerwony, złoty, biały, czarny, zielony
 (531) 3.1, 5.3, 5.7, 9.1, 24.1, 27.5, 29.1

(510), (511) **16** opakowania z papieru, tektury i folie opakowaniowe z tworzyw sztucznych, **31** słoje dla piwowarstwa i gorzelni, **32** piwo, wody mineralne i napoje: gazowane i nie gazowane, **33** alkohole, **37** obsługa i naprawa pojazdów mechanicznych, **39** towary transport drogowy.

(111) **163344** (220) 2000 09 12 (210) 223890
 (151) 2004 09 30
 (732) Browary Dolnośląskie PIAST S.A., Wrocław, PL.
 (540) piastowskie mocne
 (510), (511) **32** piwo.

(111) **163345** (220) 2001 03 30 (210) 233716
 (151) 2004 09 29
 (732) Okocimskie Zakłady Piwarskie Spółka Akcyjna, Brzesko, PL.
 (540)



Kolory znaku: ciemnozielony, złoty, czerwony, biały, czarny
 (531) 19.7, 27.5, 29.1

(510), (511) **32** piwo, napoje piwne, napoje bezalkoholowe, **33** napoje niskoalkoholowe.

(111) **163346** (220) 2000 11 09 (210) 227025
 (151) 2005 05 20
 (732) „CITRONEX I” Spółka z o.o., Zgorzelec, PL.
 (540)

CITRONEX I

Kolory znaku: czerwony, biały
 (531) 27.5, 29.1

(510), (511) **03** szampony, lotony do celów kosmetycznych, preparaty do kręcenia włosów, preparaty kosmetyczne do kąpieli, mydła, olejki eteryczne, pasty, proszki, płyny do zębów, środki do pielęgnacji ust nie do celów leczniczych, preparaty do prania, środki wy-

bielające stosowane w pralnictwie, produkty toaletowe, dezodoryanty do użytku osobistego, perfumy, wody kolońskie, pasty do butów, **04** paliwa: benzyna, oleje napędowe, paliwo gazowe, oleje silnikowe, smary, dodatki nie chemiczne do paliw silnikowych, **07** pralki, suszarki, zmywarki naczyń, urządzenia kuchenne elektryczne: miksery, młynki domowe do kawy, roboty kuchenne, krajalnice, wyciskacze do owoców, odkurzacze, froterki do parkietów, części do wyżej wymienionych urządzeń, **09** głośniki, wzmacniacze, odbiorniki radiowe, magnetofony taśmowe, aparaty telewizyjne, telewizyjne anteny satelitarne, komputery, magnetyczne nośniki danych, dyski kompaktowe, **11** lodówki, zamrażarki i urządzenia do wytwarzania lodu, gazowe i elektryczne urządzenia do gotowania: Kuchenki, piecyki, kuchenki mikrofalowe, wyciągi, urządzenia do klimatyzacji, podgrzewacze wody, ekspresy do kawy, tostery, ruszty pieczone, gofrownice elektryczne, suszarki do włosów, części do wyżej wymienionych urządzeń, **12** urządzenia służące do poruszania się na lądzie: samochody osobowe, ciężarówki, wywrotki, furgonetki, przyczepy, motocykle, koła pojazdów, opony, **25** bielizna osobista, bluzki koszulowe, kamizelki, nakrycia głowy, stroje plażowe, koszule, koszulki sportowe, odzież: okrycia wierzchnie, paski, ubrania, trykoty, buty, półbuty, obuwie sportowe, kalosze, pantofle domowe, sandały, **29** drób nieżywy, ryby nieżywe, filety rybne, ryby konserwowane, sardynki, śledzie, mięso, ekstrakty mięsne, galaretki mięsne, mięso konserwowane, przetwory z warzyw i owoców, dżemy, marmolady, mrożone owoce, produkty mleczne, napoje mleczne, jogurty, jadalne oleje i tłuszcze, **30** czekolady, słodycze, pralinki, cukierki, lody spożywcze, kawa, herbata, kakao, cukier, ryż, tapioka, sojowa mąka, preparaty zbożowe, ciasta, wyroby cukiernicze, miód, drożdże, sól, musztarda, pieprz, ocet, przyprawy, **31** świeże owoce i warzywa, ananasy, arbuzy, melony, banany, brzoskwinie, owoce cytrusowe: cytryny, pomarańcze, mandarynki, grejpfruty, papryka, pomidory, truskawki, winogrona, **32** esencje do produkcji napojów, lemoniady, soki owocowe, napoje bezalkoholowe, piwo, soki warzywne jako napoje, syropy do napojów, woda, woda gazowana, woda sodowa, woda stołowa, **33** napoje alkoholowe, likiery, anyżówki, arak, brandy, dżin, ekstrakty alkoholowe, esencje alkoholowe, wiśniówki, miód pitny, napoje alkoholowe destylowane: whisky, wina, wódki, **34** papierosy, tytoń, zapalniczki dla palaczy tytoniu, zapalniczki, **36** usługi agencji celnej, **37** usługi stacji obsługi i naprawy samochodów, czyszczenie, mycie i smarowanie pojazdów, naprawa urządzeń elektrycznych, naprawa urządzeń klimatyzacyjnych w pojazdach samochodowych, wulkanizacja opon, lakierowanie, **39** usługi transportowe krajowe i zagraniczne samochodami ciężarowymi towarów, pakowanie produktów, spedycja, dostarczanie towarów, magazynowanie towarów, **43** usługi hotelowe, usługi w zakresie prowadzenia barów szybkiej obsługi, kawiarni, snackbarów i restauracji.

(111) **163347** (220) 2000 11 21 (210) 227523
 (151) 2005 05 05
 (732) Derby Holding Limited, Nottingham, GB.
 (540) DIAMONDBACK
 (510), (511) **12** rowery, części rowerowe i wyposażenie do rowerów.

(111) **163348** (220) 2000 12 29 (210) 229548
 (151) 2005 06 16
 (732) International Business Machines Corporation, Armonk, US.
 (540)

@server

(531) 27.5
 (510), (511) **09** komputery, adaptory do komputerów, podzespoły i urządzenia peryferyjne do komputerów, pamięci komputerowe, interfejsy do komputerów, urządzenia przetwarzania danych, drukarki, układy scalone, obwody drukowane, dyski magnetyczne, napędy dysków, płyty kompaktowe, taśmy magnetyczne, magnetofony, maszyny liczące, kalkulatory kieszonkowe, kasy rejestrujące, telefaksy, gry wideo, ekrany wideo, magnetowidy, taśmy wideo,

programy komputerowe, dokumentacje i instrukcje w formie podręczników zarejestrowane na nośnikach nadających się do przetwarzania mechanicznego i dotyczące komputerów lub programów komputerowych, sprzęt komputerowy i programy komputerowe dla funkcji systemów użytkowych i operacyjnych używanych w komercyjnej interakcji w globalnej sieci komputerowej, **16** drukowane instrukcje i materiały dydaktyczne, drukowane dokumentacje i publikacje dotyczące komputerów lub programów komputerowych, publikacje drukowane, magazyny, periodyki, gazety, druki, druki mianowicie książki, broszury i instrukcje obsługi wszystkie dotyczące urządzeń komputerowych i oprogramowania do komercyjnej interakcji w globalnej sieci komputerowej, **37** instalacja i utrzymanie sprzętu komputerowego, **38** telekomunikacja, komunikowanie się poprzez terminale komputerowe, poczta elektroniczna, agencje prasowe i informacyjne, wspomagana komputerowo transmisja danych, **42** projektowanie, połączenia i testowanie sprzętu komputerowego i oprogramowania komputerowego, instalowanie, aktualizowanie i konserwacja programów komputerowych, usługi zabezpieczania informacji używanych do komercyjnej interakcji w globalnej sieci komputerowej, programowanie komputerowe, leasing czasu dostępu do serwerów komputerowych baz danych, studia projektowania technicznego w zakresie sprzętu komputerowego i oprogramowania komputerowego, konsultacje w dziedzinie sprzętu komputerowego, komputerowy system analiz, porady i konsultacje dotyczące użytkowania Internetu, wynajem sprzętu i oprogramowań komputerowych, usługi zapewniania dostępu do użytkowania komputerów dla celów zarządzania biznesem, usługi prawne, badania naukowe i przemysłowe.

(111) **163349** (220) 2001 02 20 (210) 231921
 (151) 2005 05 11
 (732) HENTUR Biuro Podróży s.c. Henryka Godyń, Krzysztof Godyń, Łódź, PL.
 (540)



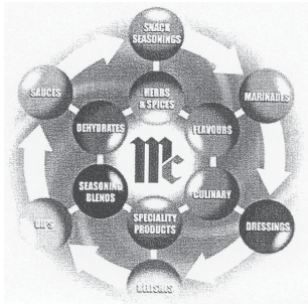
Kolory znaku: biały, niebieski, żółty
 (531) 1.1, 27.5, 29.1
 (510), (511) **39** pilotaż wycieczek turystycznych, agencje turystyczne, rezerwacje miejsc na podróż, organizowanie wycieczek.

(111) **163350** (220) 2001 02 28 (210) 232289
 (151) 2005 04 11
 (732) CV Market Kawa Jerzy i Spółka, Olsztyn, PL.
 (540)



Kolory znaku: kolor starego złota, granatowy
 (531) 26.1, 27.5, 29.1
 (510), (511) **35** usługi w zakresie badania rynku i opinii publicznej, doradztwo w zakresie organizowania i kierowania działalnością gospodarczą, doradztwo handlowe, doradztwo w zakresie prowadzenia działalności gospodarczej, doradztwo w zakresie zarządzania kadrowego, reklama informacja o działalności gospodarczej, informacja handlowa, **41** usługi prowadzone w formie kursów, konferencji, szkoleń specjalistycznych z zakresu: systemy nowoczesnego zarządzania, zarządzanie zasobami ludzkimi w organizacji, psychologia w biznesie, zarządzanie marketingiem w przedsiębiorstwie, efektywne wykorzystanie komputera, informacja o edukacji, informacja o imprezach rozrywkowych, informacja o rekreacji.

(111) **163351** (220) 2001 03 20 (210) 233151
 (151) 2005 04 26
 (732) McCormick & Company, Incorporated (Maryland corporation), Sparks, US.
 (540)



Kolory znaku: biały

(531) 1.13.1, 27.5.1, 29.1.6
 (510), (511) **29** mięso, ryby, drób, dziczyzna, ekstrakty mięsne, konserwowane, suszone i gotowane owoce i warzywa, galaretki, dżemy, kompoty, jaja, mleko, produkty mleczne, oleje i tłuszcze jadalne, suszony czosnek, suszona cebula i szalotka, mrożone zioła, buliony i buliony w proszku, zupy, zupy w proszku, **30** kawa, herbata, kakao, cukier, ryż, tapioka, sago, kawa nienaturalna, mąka i produkty zbożowe, chleb, wyroby cukiernicze i słodczyce, lody, miód, melasa (syropy), drożdże, proszek do pieczenia, sól, musztarda, ocet, sosy (przyprawy), przetworzone zioła, majonez, przyprawy, mieszanki przypraw, przyprawy w proszku, marynaty i marynaty w proszku, przyprawy smakowe o konsystencji dżemu, doprawione polewy do żywności, paniery i paniery w proszku, chrupiące panierki, sosy w proszku, sosy sałatkowe i sosy sałatkowe w proszku, dodatki smakowe oraz dodatki smakowe w proszku, dipy do przekąsek i dipy w proszku, **31** rośliny zbożowe (ziarno) i produkty rolne, ogrodnicze, leśne, nie ujęte w innych klasach, zwierzęta żywe, świeże owoce i warzywa, nasiona rośliny i kwiaty, karma dla zwierząt, słoń, świeże zioła, świeże grzyby, świeże kwiaty jadalne, **42** usługi prawnicze, badania naukowe i przemysłowe, usługi z zakresu opracowywania, rozwoju oraz testowania nowych produktów spożywczych, doradztwo w dziedzinie artykułów spożywczych, usługi w zakresie prowadzenia prac badawczych w dziedzinie produktów spożywczych dla osób trzecich, **43** przygotowywanie dań na zamówienie oraz ich dostawa, podawanie potraw i napojów, czynności związane z czasowym zakwaterowaniem.

(111) **163352** (220) 2001 04 02 (210) 233847
 (151) 2005 04 26
 (732) SEDAR S.A., Międzyrzec Podlaski, PL.
 (540)



Kolory znaku: szaro-niebieski, żółty, czarny, biały, czerwony, niebieski, granatowy

(531) 3.7, 25.1, 26.1, 26.4, 27.5, 29.1
 (510), (511) **29** kurczęta świeże i mrożone, ich tusze i części.

(111) **163353** (220) 2001 04 11 (210) 234266
 (151) 2005 05 16

(732) ALLIED IRISH BANKS, p.l.c., Dublin, IE.
 (540)



(531) 3.7, 5.3, 18.3, 27.5

(510), (511) **35** usługi zarządzania i doradztwa, usługi odnoszące się do notowań kursów na giełdzie papierów wartościowych, usługi z zakresu reklamy i promocji, usługi z zakresu informacji dotyczącej działalności gospodarczej, usługi z zakresu informacji i prognozowania ekonomicznego, **36** usługi z zakresu ubezpieczeń, usługi z zakresu finansów, usługi z zakresu bankowości, usługi z zakresu spraw monetarnych, usługi dotyczące spraw nieruchomości.

(111) **163354** (220) 2001 04 11 (210) 234267
 (151) 2005 05 16
 (732) ALLIED IRISH BANKS, p.l.c., Dublin, IE.
 (540)



(531) 3.7, 5.3, 18.3

(510), (511) **35** usługi zarządzania i doradztwa, usługi odnoszące się do notowań kursów na giełdzie papierów wartościowych, usługi z zakresu reklamy i promocji, usługi z zakresu informacji dotyczącej działalności gospodarczej, usługi z zakresu informacji i prognozowania ekonomicznego, **36** usługi z zakresu ubezpieczeń, usługi z zakresu finansów, usługi z zakresu bankowości, usługi z zakresu spraw monetarnych, usługi dotyczące spraw nieruchomości.

(111) **163355** (220) 2001 04 11 (210) 234268
 (151) 2005 05 16
 (732) ALLIED IRISH BANKS, p.l.c., Dublin, IE.
 (540) AIB

(510), (511) **35** usługi zarządzania i doradztwa, usługi odnoszące się do notowań kursów na giełdzie papierów wartościowych, usługi z zakresu reklamy i promocji, usługi z zakresu informacji dotyczącej działalności gospodarczej, usługi z zakresu informacji i prognozowania ekonomicznego, **36** usługi z zakresu ubezpieczeń, usługi z zakresu finansów, usługi z zakresu bankowości, usługi z zakresu spraw monetarnych, usługi dotyczące spraw nieruchomości.

(111) **163356** (220) 2001 04 26 (210) 235019
 (151) 2005 06 02
 (732) Firma „DREWEX” Piotr Polak, Klecza Dolna, PL.
 (540) DREWEX Piotr Polak

(510), (511) **05** bandaże higieniczne, materiały opatrunkowe bawełniane do celów medycznych, wata, dezodoranty inne niż do użytku osobistego, dezynfekcyjne środki do celów higienicznych, dietetyczna żywność do celów leczniczych, dietetyczne napoje do celów leczniczych, dodatki odżywcze do celów leczniczych, preparaty chemiczno-farmaceutyczne, gaza opatrunkowa, gąbki do ran, gencjana do celów farmaceutycznych, guma do żucia do celów leczniczych, herbata lecznicza, herbata z ziół, jodyna, kamfory olej do celów leczniczych, puder z kantarydy, sole kąpielowe do celów leczniczych, laktoza, lecytyna do celów medycznych, lotony do celów farmaceutycznych, majtki higieniczne, materiały opatrunkowe, woda mineralna do celów leczniczych, mleko w proszku dla dzieci, pokarm dla niemowląt, oleje do celów leczniczych,

plastry, plastry samoprzylepne, przeciwbólowe środki, **10** bandaże elastyczne, butelki dla niemowląt, smoczki do butelek dla niemowląt, gryzaki dla ząbkujących dzieci, przyrządy do karmienia piersią, meble do celów medycznych, smoczki, smoczki dziecięce, **12** krzesła i foteliki bezpieczeństwa dla dzieci do pojazdów, wózki dla dzieci, rowery, przykrycia wózków dziecięcych, **20** biurka, chodziki dla dzieci, drabinki z drzewa lub tworzyw sztucznych, fotele, gabloty meblowe, kanapy, karnisze do zasłon i firan, kołyski dziecięce, krzesła, krzesła wysokie dla dzieci, leżaki, lustra, ławy meblowe, materace sprężynowe do łóżek, kojce dla niemowląt, meble, meble dla dzieci, poduszki, pojemniki na zabawki, ramy do obrazów, sofy, szafki, szelongi, ścianki boazeryjne do mebli, **24** bielizna pościelowa, bielizna pościelowa dla dzieci, bielizna kąpielowa, bielizna stołowa, bieżniki stołowe, tekstylne chusteczki do nosa, cienkie tkaniny bawełniane, płótno materacowe, okładziny do mebli z materiałów tekstylnych, tkaniny obiciowe do mebli, narzuty na łóżka, obrusy niepapierowe, tkaniny podszewkowe, pokrowce na poduszki, poszewki na poduszki, pokrycie na materace, prześcieradła, ręczniki tekstylne, rękawice toaletowe, zasłony z surowców włókienniczych i tworzyw sztucznych, **25** obuwie, pieluhy z materiałów tekstylnych, odzież dziecięca, bielizna dziecięca.

(111) **163357** (220) 2001 06 06 (210) 236580
(151) 2005 05 18
(732) Zippo Manufacturing Company, Bradford, US.
(540) ZIPPO
(510), (511) **09** okulary słoneczne, oprawki i zauszniki stalowe okularów.

(111) **163358** (220) 2001 06 06 (210) 236659
(151) 2005 05 16
(732) „KULINARIA” Spółka Akcyjna, Tychy, PL.
(540) sary
(510), (511) **29** wędliny, wędliny drobiowe, konserwy mięsne, wyroby garmażeryjne, **30** mieszanki aromatyczno-smakowe, mieszanki przyprawowe, ekstrakty ziołowe jako przyprawy.

(111) **163359** (220) 2001 06 06 (210) 236660
(151) 2005 05 16
(732) „KULINARIA” Spółka Akcyjna, Tychy, PL.
(540) jankiela
(510), (511) **29** wędliny, wędliny drobiowe, konserwy mięsne, wyroby garmażeryjne, **30** mieszanki aromatyczno-smakowe, mieszanki przyprawowe, ekstrakty ziołowe jako przyprawy.

(111) **163360** (220) 2001 07 24 (210) 238684
(151) 2005 03 25
(732) P.U.H. „LBT” NGO HA BAC, Warszawa, PL.
(540)



Kolory znaku: pomarańczowy, jasnoszary, ciemnoszary
(531) 26.4, 27.5, 29.1

(510), (511) **24** tekstylia i wyroby włókiennicze zawarte w kl 24, **25** odzież skórzana, szaliki, apaszki, kapelusze, bielizna osobista, odzież z tworzyw naturalnych i sztucznych, **35** pośrednictwo handlowe, w zakresie wymienionych towarów, usługi badania rynku, **39** przewóz rzeczy transportem samochodowym, koleją, statkami, **42** doradztwo handlowe dotyczące wymienionych towarów.

(111) **163361** (220) 2001 09 18 (210) 240836
(151) 2005 06 06 (441) 2002 03 25
(732) CALIFORNIA COMPUTER S.A., Warszawa, PL.

(540)



Kolory znaku: niebieski, czarny, szary

(531) 27.5, 29.1

(510), (511) **42** serwis internetowy, stanowiący usługę techniczną polegającą na udostępnianiu w witrynie internetowej dystrybutora informacji dla jego partnerów handlowych (dealerów) o ofercie handlowej dystrybutora oraz jego działalności pozahandlowej dot. pomocy technicznej i szkoleń, udostępnianie modułów komunikacji internetowej pomiędzy dystrybutorem a dealerami oraz dostępie do sklepu internetowego.

(111) **163362** (220) 2001 09 19 (210) 240867
(151) 2005 06 17 (441) 2002 03 25
(732) APL Limited, Oakland, US.
(540)



(531) 3.7

(510), (511) **06** metalowe kontenery i pojemniki, **12** statki, **39** usługi transportu oraz ładowania i przeładowywania towarów.

(111) **163363** (220) 2001 09 19 (210) 240869
(151) 2005 06 17 (441) 2002 03 25
(732) APL Limited, Oakland, US.
(540) APL

(510), (511) **06** metalowe kontenery i pojemniki, **12** statki, **39** usługi transportu oraz ładowania i przeładowywania towarów.

(111) **163364** (220) 2001 09 19 (210) 240870
(151) 2005 06 17 (441) 2002 03 25
(732) APL Limited, Oakland, US.
(540) AMERICAN PRESIDENT LINES

(510), (511) **06** metalowe kontenery i pojemniki, **12** statki, **39** usługi transportu oraz ładowania i przeładowywania towarów.

(111) **163365** (220) 2001 09 26 (210) 241073
(151) 2005 04 04 (441) 2002 04 08
(732) Dom Herbaty „AROMAT” s.c. Stanisław Montewski, Ewa Montewska, Poznań, PL.
(540)



(531) 11.3

(510), (511) **21** wyroby z porcelitu, porcelany, gliny do spożywania herbaty, sprzęt do przygotowywania herbat, **30** ciasta, ciasteczka, słodycze, herbata jako surowiec, napoje na bazie herbat, lody spożywcze, **32** napoje bezalkoholowe, **33** napoje alkoholowe, **43** usługi i w zakresie prowadzeni a herbaciarni.

(111) **163366** (220) 2001 10 10 (210) 241598
(151) 2005 04 12 (441) 2002 04 22
(732) Sopockie Towarzystwo Ubezpieczeń ERGO HESTIA Spółka Akcyjna, Sopot, PL.

(540) VILLA HESTIA

(510), (511) **41** usługi związane z organizacją konferencji, rozrywki i wypoczynku oraz imprez sportowych, **43** usługi gastronomiczne, hotelarskie.

(111) **163367** (220) 2001 10 10 (210) 241628
(151) 2005 04 07 (441) 2002 04 22
(732) Weisshaar GmbH & Co.KG, Bad Salzuflen, DE.

(540) WEISSHAAR

(510), (511) **11** sprzęt chłodniczy i klimatyzacyjny i składające się z niego urządzenia, **37** usługi instalacyjne zawarte w tej klasie.

(111) **163368** (220) 2001 10 11 (210) 241662
(151) 2005 04 07 (441) 2002 04 22
(732) PPHU YUMA Zbigniew Kreczko, Cieszyn, PL.

(540) urepolak

(510), (511) **02** jednoskładnikowe profesjonalne lakiery poliuretanowe do parkietów i wewnętrznych konstrukcji drewnianych połysk i wersje matowe, jednoskładnikowe i dwuskładnikowe profesjonalne lakiery poliuretanowe do parkietów i wewnętrznych konstrukcji drewnianych na bazie wodnej lub rozpuszczalnikowej, lakiery poliuretanowe do impregnacji posadzek i podłoży betonowych i z innych porowatych podłoży mineralnych.

(111) **163369** (220) 2001 10 29 (210) 241663
(151) 2005 04 07 (441) 2002 05 06
(732) PPHU YUMA Zbigniew Kreczko, Cieszyn, PL.
(540)



Kolory znaku: żółty, pomarańczowy, czerwony, magenta, fioletowy
(531) 26.1, 26.15, 27.5, 29.1

(510), (511) **02** lakier poliuretanowy do parkietów i wewnętrznych konstrukcji drewnianych, lakier alkidowy do parkietów oraz wewnętrznych i zewnętrznych konstrukcji drewnianych, emalia akrylowa do renowacyjnego zabezpieczania blach i elementów metalowych, akrylowa farba fluorescencyjna, akrylowa farba luminescencyjna, grunt i impregnaty do betonu, cegły i innych mineralnych elementów budowli, utwardzacz i rozcieńczalnik do emalii samochodowych, emalia do renowacyjnego malowania karoserii samochodowych, emalie akrylowe i poliuretanowe specjalne, **42** usługi know-how wyrobów branży farb, lakierów, impregnatów i klejów.

(111) **163370** (220) 2001 10 18 (210) 241881
(151) 2005 04 01 (441) 2002 04 22
(732) Polska Telefonii Cyfrowa Spółka z o.o., Warszawa, PL.

(540) Era Biznesu

(510), (511) **16** książki, broszury, czasopisma, gazety, materiały drukowane, wydawnictwa akcydensowe, **35** usługi w zakresie reklamy: organizacja kampanii reklamowych, wynajem i sprzedaż miejsca i czasu na reklamy, usługi w zakresie dystrybucji i doręczania prospektów reklamowych, ofert sprzedaży i próbek reklamowych, również za pośrednictwem sieci teleinformatycznych - internetu, pośrednictwo w sprzedaży towarów za pośrednictwem internetu, usługi polegające na rejestrowaniu, kompilacji, systematyzacji pisemnych informacji, usługi udzielania informacji o działalności gospodarczej i handlowej, usługi świadczone w systemie on-line w zakresie kupna i sprzedaży towarów i usług, usługi sprzedaży aukcyjnej i promocyjnej towarów i usług, usługi umożliwiania wymiany informacji i konwersacji w zakresie działalności gospodarczej i reklamy w czasie realnym za pośrednictwem sieci teleinformatycznych, internetu i telefonów komórkowych, **38** usługi operatora sieci telefonii komórkowej w zakresie obsługi połączeń abonentów telefonii komórkowej, usługi przekazywania głosu i obrazu w systemie przekazu fonicznego i cyfrowego, usługi teleksowe i telefaksowe, usługi zbierania i przekazywania informacji, usługi

przesyłania informacji tekstowej i obrazowej za pośrednictwem komputerów i sieci informatycznych, przekazywanie danych przy pomocy terminali komputerowych, przesyłanie wiadomości, danych, głosu i obrazu za pomocą przekazu satelitarnego, usługi przekazywania poczty elektronicznej za pośrednictwem sieci telefonii komórkowej i telefonów komórkowych, udostępnianie połączeń z sieciami informatycznymi, wypożyczanie urządzeń służących do przekazywania głosu, obrazu i danych za pomocą telefonii analogowej, cyfrowej oraz satelitarnej, udostępnianie stron internetowych za pośrednictwem sieci telefonii komórkowej bezpośrednio na wyświetlaczu aparatu telefonicznego, usługi umożliwiania wymiany informacji i konwersacji w czasie realnym za pośrednictwem sieci teleinformatycznych internet i telefonów komórkowych, przekazywanie pisemnych informacji za pośrednictwem sieci telefonicznych, internetu, dostarczanie audycji programów radiowych i telewizyjnych, **39** udzielanie informacji telefonicznych w zakresie turystyki, organizacji podróży, **41** usługi nauczania i rozrywki prowadzone za pośrednictwem sieci teleinformatycznych internet i telefonów komórkowych, organizacja kursów i szkoleń, dostarczanie rozrywki w postaci audycji i programów radiowych i telewizyjnych, udzielanie informacji telefonicznych w zakresie rozrywki.

(111) **163371** (220) 2001 10 22 (210) 241993
(151) 2005 05 20 (441) 2002 05 06
(732) Biuro Prawno-Handlowe „LEXPOL” Artur Jakubczyk, Katowice, PL.
(540)



Kolory znaku: biały, granatowy

(531) 24.17, 26.4, 27.5, 29.1

(510), (511) **36** agencje pośrednictwa w handlu nieruchomościami, wycena nieruchomości, zarządzanie nieruchomościami.

(111) **163372** (220) 2001 10 25 (210) 242139
(151) 2005 03 11 (441) 2002 05 06
(732) Restauracja „KASPER SUSKI” Magdalena Kachel, Sucha Beskidzka, PL.

(540) KASPER SUSKI

(510), (511) **42** usługi: prowadzenia barów szybkiej obsługi, prowadzenia pizzerii, kawiarni, restauracji, restauracji samoobsługowych, organizowania przyjęć, bankietów, rezerwacji hotelowej, rezerwacji kwater, zaopatrywania w żywność, usługi dowozu żywności do klienta, usługi gastronomiczne, usługi kawiarniane.

(111) **163373** (220) 2001 10 26 (210) 242202
(151) 2005 05 16 (441) 2002 05 06
(732) Firma Usługowo-Handlowa „EKO-TOP” Spółka z o.o., Rzeszów, PL.

(540)

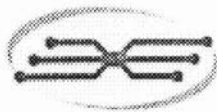


Kolory znaku: czarny, zielony

(531) 1.5, 9.1, 27.5, 29.1

(510), (511) **37** sprzątanie, czyszczenie budynków, **39** transport samochodowy, ciężarowy, za i wyładunek odpadów w tym pochodzenia medycznego oraz magazynowanie odpadów, **40** unieszkodliwianie odpadów, sortowanie odpadów i surowców wtórnych, recykling odpadów, przetwarzanie odpadów, palenie śmieci i odpadów, **42** doradztwo w zakresie ochrony środowiska, analizy chemiczne.

(111) **163374** (220) 2001 10 26 (210) 242233
 (151) 2005 04 22 (441) 2002 05 06
 (732) Zarlink Semiconductor Inc., Ottawa, CA.
 (540)



(531) 15.9, 26.1
 (510), (511) **09** półprzewodniki, komponenty optoelektroniczne, emiterzy, detektory i przełączniki dwukierunkowe, programy komputerowe stosowane w badaniach, analizach oraz pracy półprzewodników i komponentów optoelektronicznych oraz części do wyżej wymienionych towarów, wszystkie właściwe dla półprzewodników i komponentów optoelektronicznych, **16** druki, podręczniki do instalacji, konserwacji oraz użytkowania, paszporty /dokumenty/ produktów, książki danych, świadectwa /noty/ techniczne, przewodniki instruktażowe, ulotki, programy komputerowe w formie drukowanej, wszystkie właściwe dla półprzewodników i komponentów optoelektronicznych.

(111) **163375** (220) 2001 11 02 (210) 242451
 (151) 2005 05 05 (441) 2002 05 06
 (732) TECHNICAL INDUSTRY Spółka z o.o., Trzebiatów, PL.
 (540)



Kolory znaku: ciemno-niebieski, srebrny
 (531) 12.3, 24.17, 26.11, 27.5, 29.1
 (510), (511) **11** wanny kąpielowe z akrylu, wanny kąpielowe wieloosobowe z akrylu.

(111) **163376** (220) 2001 11 07 (210) 242579
 (151) 2005 05 11 (441) 2002 05 20
 (732) RENAPUR LIMITED, Storrington, GB.
 (540) RENAPUR
 (510), (511) **03** kremy, woski, środki do polerowania i konserwacji skóry, zamszu oraz artykułów ze skór zwierzęcych, środki czyszczące i polerujące, środki konserwujące skórę i zamsz.

(111) **163377** (220) 2001 11 07 (210) 242580
 (151) 2005 05 11 (441) 2002 05 20
 (732) Fox Racing, Inc., Morgan Hill, US.
 (540)



(531) 3.1, 27.5
 (510), (511) **18** walizki, plecaki, torby na plecy, zabawne torby, torby sportowe o różnym przeznaczeniu, torby na narzędzia, parasolki.

(111) **163378** (220) 2001 11 07 (210) 242581
 (151) 2005 05 11 (441) 2002 05 20
 (732) Fox Racing, Inc., Morgan Hill, US.
 (540)



(531) 3.1, 27.5

(510), (511) **09** przyrządy pomiarowe ciśnienia powietrza, hełmy bezpieczeństwa i kaski dla motocyklistów i rowerzystów, ubrania bezpieczeństwa i ochronne dla motocyklistów i rowerzystów.

(111) **163379** (220) 2001 11 07 (210) 242582
 (151) 2005 05 11 (441) 2002 05 20
 (732) Fox Racing, Inc., Morgan Hill, US.
 (540)



(531) 3.1, 27.5
 (510), (511) **16** kalkomania, naklejki, kalendarze, katalogi związane z ubraniami sportowymi dla motocyklistów i rowerzystów, ubraniami ochronnymi i bezpieczeństwa, obuwiem, ubraniami i akcesoriami.

(111) **163380** (220) 2001 11 08 (210) 242594
 (151) 2005 05 11 (441) 2002 05 20
 (732) Przedsiębiorstwo Produkcyjno-Handlowo-Usługowe „AL-MIR” s.c. Mirosław Bartoszek, Alicja Bartoszek, Aleksandrów Łódzki, PL.
 (540)



(531) 27.5
 (510), (511) **25** rajstopy, pończochy, skarpety.

(111) **163381** (220) 2001 10 24 (210) 242086
 (151) 2005 05 12 (441) 2002 05 06
 (732) Spółdzielnia Mleczarska „MAĆKOWY”, Gdańsk, PL.
 (540)



Kolory znaku: biały, granatowy, brązowy, czerwony, żółty
 (531) 1.3, 8.1, 25.1, 26.13, 27.5, 29.1
 (510), (511) **29** mleko i przetwory mleczne, jogurty, kefir, maślanki, serki, potrawy na bazie mleka.

(111) **163382** (220) 2001 11 08 (210) 242598
 (151) 2005 05 11 (441) 2002 05 20
 (732) Przedsiębiorstwo „YAVO” Spółka z o.o., Bełchatów, PL.
 (540)



Kolory znaku: żółty, zielony
 (531) 1.5, 26.1, 27.5, 29.1
 (510), (511) **10** pompy do transfuzji krwi, pompy infuzyjne, jednorazowy sprzęt medyczny.

(111) **163383** (220) 2001 11 08 (210) 242655
 (151) 2005 04 07 (441) 2002 05 20

(732) Domain Menada Sp. z o.o., Warszawa, PL.
(540)



(531) 24.1, 24.5, 24.11, 25.1, 27.5
(510), (511) **33** wyroby alkoholowe, wina, wódki, likiery.

(111) **163384** (220) 2001 11 12 (210) 242743
(151) 2005 05 23 (441) 2002 05 20
(732) Przedsiębiorstwo Wielobranżowe „VET-AGRO” Spółka z o.o., Lublin, PL.
(540) gentamox
(510), (511) **03** kosmetyki dla zwierząt, **05** dodatki do pasz do celów leczniczych, farmaceutyki, leki weterynaryjne, preparaty do celów medycznych lub weterynaryjnych, **44** usługi weterynaryjne, zabiegi pielęgnacyjne zwierząt.

(111) **163385** (220) 2002 01 07 (210) 242779
(151) 2005 04 26 (441) 2002 07 01
(732) Przedsiębiorstwo Produkcyjno-Usługowe „ENERGETYK” Spółka z o.o. Zakład Pracy Chronionej, Opole, PL.
(540)



Kolory znaku: niebieski, biały, żółty, czerwony
(531) 1.15, 24.1, 27.5, 29.1
(510), (511) **44** ochrona osób i mienia.

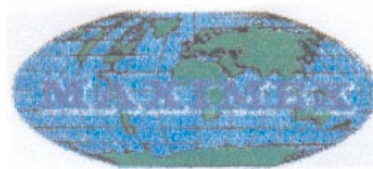
(111) **163386** (220) 2001 11 15 (210) 242937
(151) 2005 04 01 (441) 2002 05 20
(732) TOORANK POLSKA Spółka Akcyjna, Jasienica, PL.
(540)



Kolory znaku: niebieski, czarny, złoty, biały, czerwony
(531) 7.1, 25.1, 26.4, 27.5, 29.1
(510), (511) **33** wyroby alkoholowe.

(111) **163387** (220) 2001 11 16 (210) 242986
(151) 2005 04 28 (441) 2002 05 20
(732) MAXIMEX Sp. z o.o., Płock, PL.

(540)



Kolory znaku: zielony, czarny, niebieski, biały
(531) 1.5, 27.5, 29.1
(510), (511) **01** tworzywa sztuczne w stanie surowym, **17** tworzywa sztuczne półprzetworzone, **21** przybory kuchenne z tworzyw sztucznych, pojemniki z tworzyw sztucznych.

(111) **163388** (220) 2001 11 16 (210) 242996
(151) 2005 05 05 (441) 2002 05 20
(732) „GREGOR COLLECTION” Spółka z o.o., Opole, PL.
(540)



(531) 27.5
(510), (511) **25** odzież.

(111) **163389** (220) 2001 11 19 (210) 243046
(151) 2005 04 04 (441) 2002 05 20
(732) Wielobranżowe Przedsiębiorstwo Handlowe „AGRAHURT” Export-Import Sławomir OLAK, Raducki Folwark, PL.
(540)



Kolory znaku: biały, jasnoróżowy, czerwony, zielony, czarny
(531) 3.4, 26.1, 26.4, 29.1
(510), (511) **18** jelita, jelita wieprzowe.

(111) **163390** (220) 2001 11 19 (210) 243057
(151) 2005 04 04 (441) 2002 05 20
(732) Przedsiębiorstwo Produkcyjno-Handlowe „HALSZKA” Stanisław Jura, Halina Jura, Odolanów, PL.
(540)

Haluszka

Kolory znaku: biały, fioletowy, zielony
(531) 27.5, 29.1
(510), (511) **25** odzież, odzież damska, spódnice, bluzki, suknie, garsonki, żakiety, kostiumy, odzież męska, garnitury, marynarki, spodnie, koszule, bielizna, bielizna osobista, okrycia wierzchnie, nakrycia głowy.

(111) **163391** (220) 2001 11 19 (210) 243119
(151) 2005 05 16 (441) 2002 05 20
(732) Unilever N.V., Rotterdam, NL.

(540)



Kolory znaku: granatowy, biały, czerwony, żółty

(531) 2.3, 26.1, 27.5, 29.1

(510), (511) **29** mięso, ryby, drób, dziczyzna, ekstrakty mięsne, konserwowane, suszone i gotowane owoce i warzywa, galaretki, dżemy, kompoty, jaja, mleko, produkty mleczne, oleje i tłuszcze jadalne, margaryny.(111) **163392** (220) 2001 11 22 (210) 243285
(151) 2005 03 24 (441) 2002 06 03

(732) INISTEEL COMPANY, Incheon, KR.

(540)



(531) 26.4, 27.5

(510), (511) **06** belki dwuteowe szerokostopowe, belki dwuteowe, ceowniki, kątowniki, blachy cienkie, szyny, pręty odkształcane, pręty okrągłe, arkusze i zwoje ze stali nierdzewnej, odlewy stalowe, stal we wlewkach, walce stalowe.(111) **163393** (220) 2001 11 23 (210) 243364
(151) 2005 05 12 (441) 2002 06 03

(732) DREAM TEAM S.C. Artur Łuczak, Włodzimierz Rutkowski, Łódź, PL.

(540) ERROR

(510), (511) **18** portfele, plecaki, torby na zakupy, tobry alpinistyczne, torby turystyczne, **25** odzież, czapki, obuwie.(111) **163394** (220) 2001 11 26 (210) 243426
(151) 2005 04 05 (441) 2002 06 03

(732) OVITA-NUTRICIA Spółka z o.o., Opole, PL.

(540)

Bebiko

(531) 27.5

(510), (511) **05** żywność dla niemowląt, odżywki dla niemowląt, herbaty owocowe, ziołowe i owocowo-ziołowe do celów leczniczych, żywność i odżywki dla dzieci do celów leczniczych, **29** mleko oraz wyroby z mleka, owoce i warzywa konserwowane, suszone i gotowane, konserwy mięsne, warzywne i mięsno-warzywne, **30** słodczyce, ciastka, wyroby cukiernicze i piekarnicze, herbaty owocowe, ziołowe i owocowo-ziołowe do celów innych niż lecznicze.(111) **163395** (220) 2001 11 28 (210) 243509
(151) 2005 04 19 (441) 2002 06 03

(732) „Pierre Rene” Ewa De Lubicz Szeliski, Henryk De Lubicz Szeliski, Ustka, PL.

(540)



Kolory znaku: srebrny

(531) 26.2, 27.5, 29.1

(510), (511) **03** kosmetyki, wyroby perfumeryjne, olejki i esencje eteryczne, środki upiększające i pielęgnacyjne do ciała, włosów i paznokci, środki myjące, dezodoranty, kredki, tusze, pomadki, preparaty do makijażu i demakijażu, depilacji, lakiery do paznokci, maseczki kosmetyczne, mleczka kosmetyczne, mydła.(111) **163396** (220) 2001 11 30 (210) 243649
(151) 2005 05 04 (441) 2002 06 03

(732) Okręgowa Spółdzielnia Mleczarska Kowalew-Dobrzyca, Kowalew, PL.

(540)



Kolory znaku: niebieski, biały, czerwony

(531) 24.15, 26.1, 27.5, 29.1

(510), (511) **29** mleko, mleko spożywcze, wyroby z mleka, napoje mleczne w tym kefir, biokefir, serwatka, maślanka i jej przetwory, śmietana i śmietanka oraz ich przetwory, masło, produkty masłopodobne, desery temizowane, serki homogenizowane, sery smakowe topione i topione wędzone, pakowane tradycyjnie i w kielbaskach, sery twarde, sery smażone, sery śmietankowe i ziarniste, ser biały, twarogi i twarożki, pasty do kanapek na bazie produktów z klasy 29.(111) **163397** (220) 2001 11 30 (210) 243655
(151) 2005 03 25 (441) 2002 06 03

(732) Wspólnota Mieszkaniowa Osiedla USTRONIE, Warszawa, PL.

(540)

W.M.O. USTRONIE

(531) 27.5

(510), (511) **36** pośrednictwo kupna sprzedaży nieruchomości, wynajmowanie mieszkań, wynajmowanie nieruchomości dla pomieszczeń biurowych, dzierżawa nieruchomości, pośrednictwo w sprawach kupna, sprzedaży, najmu nieruchomości, administrowanie nieruchomościami, zarządzanie nieruchomościami, zarządzaniem majątkiem nieruchomym, wycena nieruchomości, rozliczenia finansowe transakcji związanych z kupnem lub sprzedażą nieruchomości, **42** planowanie urbanistyczne, projektowanie techniczne związane z budownictwem, projektowanie budynków, pielęgnowanie trawników i terenów zielonych, wynajmowanie mieszkań na pobyt czasowy.(111) **163398** (220) 2001 11 30 (210) 243660
(151) 2005 04 01 (441) 2002 06 03

(732) „PROWANA” Spółka z o.o., Nowy Janków, PL.

(540) sprytki

(510), (511) **29** mięso, wyroby z mięsa, wędliny.(111) **163399** (220) 2001 11 30 (210) 243699
(151) 2005 04 07 (441) 2002 06 03

(732) Société des Produits Nestlé S.A., Vevey, CH.

(540)



Kolory znaku: granatowy, żółty

(531) 27.5, 29.1

(510), (511) **30** kawa, herbata, kakao, cukier, ryż, tapioka, sago, kawa nienaturalna, mąka i produkty zbożowe, chleb, wyroby cukiernicze i słodczyce, włączając waflę przekładane, lody, miód, me-

lasa, drożdże, proszek do pieczenia, sól, musztarda, ocet, sosy przyprawowe, przyprawy, lód.

(111) **163400** (220) 2001 12 03 (210) 243792
 (151) 2005 04 11 (441) 2002 06 17
 (732) BSI POLSKA Spółka z o.o., Paproć, PL.
 (540)



(531) 26.2, 26.11, 27.5
 (510), (511) **25** korki do butów piłkarskich, **28** gry i zabawki, urządzenia sportowe i gimnastyczne, artykuły sportowe i gimnastyczne takie, jak: piłki nożne, piłki ręczne, piłki do siatkówki, piłki siatkowe na plażę, piłki do koszykówki, piłki do rugby, mini piłki nożne, pompki do piłek, rękawice dla bramkarzy, ochroniacze na kolana i piszczęły, komplety do siatkówki, kosze do koszykówki, rakiety do tenisa stołowego, komplety do tenisa stołowego, piłeczki do tenisa stołowego, pokrowce na rakiety do tenisa stołowego, rakiety do tenisa, piłki do tenisa, rakiety do badmintona, komplety do badmintona, lotki do badmintona, siatki do badmintona, pokrowce na rakiety do badmintona, rakiety do squasha, piłeczki do squasha, pokrowce na rakiety do squasha, lotki do darta, tarcze do darta, ekspandery, sprężyny do ćwiczeń dłoni, skakaniki, rękawice bokserskie, gruszki bokserskie, hantelki, obciążniki do hantli, komplety hantli, pasy dla ciężarowców.

(111) **163401** (220) 2001 12 05 (210) 243913
 (151) 2005 05 24 (441) 2002 06 17
 (732) AGORA Spółka Akcyjna, Warszawa, PL.
 (540)



Kolory znaku: biały, granatowy, pomarańczowy
 (531) 26.4, 27.5, 29.1
 (510), (511) **16** druki, dzienniki, czasopisma, książki, kalendarze, słowniki, atlasy, nuty, mapy i plakaty, **35** usługi reklamowe, promocyjne i marketingowe oraz prowadzenie kompleksowych kampanii w zakresie reklamy prasowej, radiowej, telewizyjnej i internetowej oraz z zastosowaniem plakatów i ulotek, tworzenie, wydawanie i dystrybucja materiałów promocyjno-reklamowych, także katalogów, usługi w zakresie badania rynku oraz badania opinii publicznej, usługi w zakresie agencji informacyjnych, organizowanie i obsługa wystaw, sympozjów, giełd i targów, organizowanie gier, konkursów i loterii oraz imprez rozrywkowych - o podłożu reklamowym - z zastosowaniem reklamy prasowej, radiowej, telewizyjnej i internetowej.

(111) **163402** (220) 2001 12 06 (210) 243959
 (151) 2005 06 01 (441) 2002 06 17
 (732) ATOFINA, Puteaux, FR.
 (540) LOTRYL
 (510), (511) **01** nieprzetworzone tworzywa sztuczne, mianowicie kopolimery etylenowo-akrylanowe.

(111) **163403** (220) 2001 12 07 (210) 243989
 (151) 2005 04 01 (441) 2002 06 17
 (732) Warszawskie Zakłady Farmaceutyczne Polfa Spółka Akcyjna, Warszawa, PL.
 (540) WZF
 (510), (511) **05** wyroby farmaceutyczne.

(111) **163404** (220) 2001 12 07 (210) 243990
 (151) 2005 04 01 (441) 2002 06 17

(732) Warszawskie Zakłady Farmaceutyczne Polfa Spółka Akcyjna, Warszawa, PL.
 (540) WZF POLFA
 (510), (511) **05** wyroby farmaceutyczne.

(111) **163405** (220) 2001 12 07 (210) 244000
 (151) 2005 04 01 (441) 2002 06 17
 (732) „HURTOFARM” Hurtownia Środków Farmaceutycznych i Artykułów Sanitarnych Jacek Nowakowski, Sosnowiec, PL.
 (540)

HURTOFARM

(531) 27.5
 (510), (511) **03** środki sanitarne będące środkami toaletowymi, **05** leki medyczne, leki stomatologiczne, leki weterynaryjne, parafarmaceutyki, preparaty farmaceutyczne, preparaty witaminowe, preparaty ziołowe, środki sanitarne do celów medycznych.

(111) **163406** (220) 2001 12 13 (210) 244262
 (151) 2005 04 01 (441) 2002 06 17
 (732) DELTA ICE-CREAM S.A., Tavros, GR.
 (540)



Kolory znaku: żółty, brązowy, niebieski, czerwony, biały
 (531) 5.1, 26.3, 26.4, 26.11, 27.5, 28.7, 29.1
 (510), (511) **30** produkty lodowe.

(111) **163407** (220) 2001 12 14 (210) 244317
 (151) 2005 05 11 (441) 2002 06 17
 (732) Zakłady Przemysłu Cukierniczego „MIESZKO” S.A., Racibórz, PL.
 (540) Mieszko mmiami
 (510), (511) **30** kawa, herbata, kakao, ryż, tapioka, sago, kawa naturalna, mąka i produkty zbożowe, chleb, wyroby cukiernicze i słodczyce, lody, miód, melasa w tym syropy, drożdże, proszek do pieczenia, sól, musztarda, ocet, sosy (przyprawy), przyprawy, lód.

(111) **163408** (220) 2001 12 14 (210) 244321
 (151) 2005 04 21 (441) 2002 06 17
 (732) Amdocs Development Ltd., Nikozja, CY.
 (540) AMDOCS
 (510), (511) **09** urządzenia i przyrządy: naukowe, żeglarskie, geodezyjne, elektryczne, fotograficzne, kinematograficzne, optyczne, wagowe, pomiarowe, sygnalizacyjne, kontrolne, do ratowania życia, do celów dydaktycznych, urządzenia do nagrywania, transmisji lub reprodukcji dźwięku lub obrazu, magnetyczne nośniki danych, płyty (dyski) z nagraniami, automaty sprzedające i mechanizmy do urządzeń uruchamianych przez wrzucenie monety, kasy sklepowe, maszyny liczące, sprzęt przetwarzający dane i komputery, urządzenia do gaszenia ognia, oprogramowanie komputerowe, w szczególności do obsługi klientów, zarządzania finansowego, systemów do fakturowania i do sporządzania bilingów, a także książek telefonicznych, katalogów, skorowidzów i informatorów, oraz do automatyzacji wszystkich aspektów pracy wydawców, książek telefonicznych, katalogów, skorowidzów i informatorów.

(111) **163409** (220) 2001 12 14 (210) 244326
 (151) 2005 04 21 (441) 2002 06 17
 (732) OPI PRODUCTS, INC. (a California corporation), North Hollywood, US.
 (540) OPI
 (510), (511) **03** preparaty wybielające i inne substancje stosowane w praniu, preparaty czyszczące, nabłyszczające, szorujące i ściernicze.

ne, wyroby perfumeryjne, olejki eteryczne, kosmetyki, lotiony do pielęgnacji włosów, produkty do czyszczenia zębów.

(111) **163410** (220) 2001 12 18 (210) 244449
(151) 2005 04 01 (441) 2002 07 01
(732) Filtrona United Kingdom Limited, Giltbrook, GB.
(540) SUPASTRIP

(510), (511) **17** taśmy i pasy wykonane w całości lub głównie z tworzyw sztucznych, klejące taśmy i pasy z tworzyw sztucznych, taśmy zdzieralne do stosowania w produkcji materiałów do pakowania i zawijania.

(111) **163411** (220) 2001 12 21 (210) 244602
(151) 2005 05 25 (441) 2002 07 01
(732) BENQ Corporation, Tao Yuan, TW.
(540)

BENQ

(531) 27.5

(510), (511) **09** monitory, wyświetlacze ciekłokrystaliczne, projektor, wyświetlacze plazmowe, oprogramowanie komputerowe zawierające programy systemu operacyjnego, system BIOS ułatwiający transfer danych i rozkazy sterujące pomiędzy komputerowymi urządzeniami peryferyjnymi, CD-romy, DVD-Romy, CD-RW, kolorowe drukarki laserowe, skanery, aparaty fotograficzne i kamery cyfrowe, telefony komórkowe, automatyczne centrale abonentki, modemy, przełączniki, komputery, dyski kompaktowe audio-wideo, dyski, klawiatury komputerowe, myszy komputerowe, manipulatory kulkowe, komputerowe płyty interfejsu, chipy do układów scalonych, procesory do komputerowych jednostek centralnych, dyskietki, kalkulatory, stacje dysków, płytki drukowane, napędy dysków twarde, urządzenia do gier wideo, magnetowidy taśmowe, magnetowidy kasetowe, radia, magnetofony, pióra elektroniczne, faksy, telefony, interkomy, telefony bezprzewodowe, pagery, półprzewodniki, transformatory impulsu powrotu, czytniki kodów kreskowych, dygitalizatory, czytniki znaków optycznych, osobisty asystent cyfrowy.

(111) **163412** (220) 2001 12 21 (210) 244604
(151) 2005 05 05 (441) 2002 07 01
(732) Time Warner Entertainment Company, L.P., Nowy Jork, US.
(540)

cinemax

(531) 26.1, 27.5

(510), (511) **38** emitowanie programów telewizyjnych.

(111) **163413** (220) 2001 12 24 (210) 244627
(151) 2005 04 21 (441) 2002 07 01
(732) MALMA Spółka z o.o., Malbork, PL.
(540)



Kolory znaku: granatowy, biały, złoty, czerwony
(531) 1.3, 5.7, 24.7, 25.1, 27.5, 29.1

(510), (511) **29** konserwy owocowe i warzywne, **30** makarony, sosy, wyroby cukiernicze, herbatniki, ciastka, paluszki, wafle, płatki zbożowe, na bazie produktów zbożowych i mąki, ravioli, pizza, ciasta przekładane mięsem (lasagne), naleśniki.

(111) **163414** (220) 2001 12 24 (210) 244644
(151) 2005 05 11 (441) 2002 07 01
(732) CONSTAR S.A., Starachowice, PL.
(540) Smoko - Łyczki
(510), (511) **29** wędliny.

(111) **163415** (220) 2001 12 24 (210) 244653
(151) 2005 05 11 (441) 2002 07 01
(732) Tyczyńska Fabryka Urządzeń Wentylacyjnych „TYWENT” Spółka z o.o., Tyczyn, PL.
(540)



Kolory znaku: niebieski

(531) 13.3, 26.1, 26.4, 27.5, 29.1

(510), (511) **06** drut metalowy, rury metalowe, przenośne metalowe konstrukcje budowlane, daszki metalowe, przewody metalowe do instalacji wentylacyjnej i klimatyzacyjnej, **07** dmuchawy, urządzenia do filtracji, kompresory, pompy powietrzne, tłumiki, wibratory do celów przemysłowych, wirowe pompy, instalacje do oczyszczania i zasysania kurzu jako części maszyn, **11** instalacje i urządzenia chłodnicze oraz do suszenia, dmuchawy jako części instalacji do nawiewu, urządzenia do klimatyzacji, wyciągi kominowe, aparatura i urządzenia do oczyszczania powietrza, wentylatory, wyciągi wentylacyjne, pompy ciepłe.

(111) **163416** (220) 2001 12 24 (210) 244656
(151) 2005 04 18 (441) 2002 07 01
(732) Zakłady Przemysłu Cukierniczego „SKAWA” S.A., Wadowice, PL.
(540)



Kolory znaku: czarny, niebieski, biały, czerwony, złoty, fioletowy, zielony, brązowy, biało-niebieski

(531) 2.1, 5.1, 5.7, 18.3, 27.5, 29.1

(510), (511) **30** wyroby cukiernicze, słodczyce, cukierki.

(111) **163417** (220) 2001 12 28 (210) 244727
(151) 2005 04 14 (441) 2002 07 01
(732) Agencja Promocyjno-Handlowa „MINI-MAX” Spółka Jawna W.M.D.J. EKIERT, Piła, PL.
(540)

GIGUŚ

Kolory znaku: złoty, czerwony, biały

(531) 26.4, 27.5, 29.1

(510), (511) **03** płyny do naczyń, płyny do płukania tkanin, preparaty do czyszczenia - w tym: proszki, płyny, mleczka.

(111) **163418** (220) 2001 12 28 (210) 244728
 (151) 2005 04 14 (441) 2002 07 01
 (732) Agencja Promocyjno-Handlowa „MINI-MAX” Spółka Jawna
 W.M.D.J. EKIERT, Piła, PL.
 (540)



Kolory znaku: żółty, zielony

(531) 27.5, 29.1

(510), (511) **03** szampony, mydła w płynie, płyny do kąpieli, kremy kosmetyczne, kremy polejujące.

(111) **163419** (220) 2001 12 31 (210) 244843
 (151) 2005 05 11 (441) 2002 07 01
 (732) Warner Bros. Entertainment Inc., Burbank, US.
 (540) QUIDDITCH

(510), (511) **16** papier, karton oraz wyroby z tych materiałów nie ujęte w innych klasach, materiały intrologatorskie, fotografie, kleje do materiałów piśmiennych lub do celów domowych, materiały dla artystów, pędzle malarskie, maszyny do pisania i sprzęt biurowy (z wyjątkiem mebli), materiały szkoleniowe i instruktażowe (z wyjątkiem aparatów), materiały z tworzyw sztucznych do pakowania, nie ujęte w innych klasach, czcionki drukarskie, matryce, druki i artykuły papierowe, w tym książki z postaciami z filmów animowanych, filmów akcji i przygodowych, komediowych i/lub dramatycznych, komiksy, książeczki dla dzieci, czasopisma z postaciami z filmów animowanych, akcji i przygodowych, komediowych i/lub dramatycznych, książki do kolorowania, książki rozwijające zdolności intelektualne i manualne, materiały piśmienne, papier do pisania, koperty, notatniki, terminarze i pamiętniki, kartki do notowania, karty okolicznościowe, karty do wymieniania się, litografie, ołówki, długopisy, piórniki, gumki do ścierania, kredki świecowe, markery, kolorowe ołówki, zestawy do malowania, kreda i tablice do rysowania kredą, kalkomanie, kalkomanie do odzorowania na gorąco, plakaty, fotografie, okładki na książki, zakładki do książek, kalendarze, papier do owijania prezentów, drobne papierowe prezenty na przyjęcia oraz papierowe dekoracje na przyjęcia, w tym serwetki papierowe, ozdobne serwetki papierowe pod kieliszki, maty papierowe pod nakrycia, krepina, kapelusze z papieru, zaproszenia, obrusy papierowe, papierowe dekoracje do ciast, drukowane wzory do haftowania lub aplikacji na tkaninach, drukowane desenie i szablony na kostiumy, pidżamy, bluzy i t-shirty, **25** odzież, obuwie i nakrycia głowy dla mężczyzn, kobiet i dzieci, w tym koszule, t-shirty, bluzy, stroje do joggingu, spodnie, ubrania jeansowe, szorty, krótkie bluzeczki, odzież przeciwsłoneczowa, śliniaki z tkanin, spódnice, bluzki, sukienki, szelki, swetry, marynarki i kurtki, okrycia, płaszcze przeciwsłoneczne, odzież na śnieg, krawaty, szlafroki, kapelusze, czapki, daszki przeciwsłoneczne, pasy, szaliki, bielizna nocna, pidżamy, bielizna damska, bielizna, stroje kąpielowe, kostiumy składające się z ubrania i maski, **28** zabawki oraz artykuły sportowe i gimnastyczne, w tym gry i przedmioty do zabawy, takie jak figurki typu action i akcesoria do nich, zabawki pluszowe, balony, zabawki kąpielowe, zabawki do jeżdżenia, sprzęt sprzedawany w komplecie z kartami do gry, karty do gry, zabawki pojazdy, lalki, dyski latające, ręczne urządzenia do gier elektronicznych, gry planszowe, gry karciane, gry zręcznościowe, gry towarzyskie, komputerowe gry towarzyskie, gry polegające na rzucaniu do celu, wolnostojące urządzenia do gier z wyjściem na wideo, układanki i puzzle, maski z papieru, deskorolki, łyżwy, zabawki do polewania wodą, piłki, w tym piłki do zabawy, piłki futbolowe, piłki do baseballa, piłki do koszykówki, rękawice do baseballa, akcesoria pływające do celów rekreacyjnych, tratwy pływające do celów rekreacyjnych, deski surfingowe, deski do pływania w celach rekreacyjnych, płetwy do pływania, pistolety na wodę, naczynia zabawki do pieczenia i do gotowania, skarbonki, dekoracje bożonarodzeniowe, za wyjątkiem artykułów oświetleniowych i słodczy.

(111) **163420** (220) 2002 01 04 (210) 244881
 (151) 2005 04 26 (441) 2002 07 15
 (732) Zakład Przetwórstwa Mięsnego „BŁACHUT” Bogusława
 Błachut, Żywiec, PL.
 (540)



Kolory znaku: czerwony, żółty, czarny

(531) 3.7, 26.1, 27.5, 29.1

(510), (511) **29** przetwory mięsne i wędliny.

(111) **163421** (220) 2001 10 24 (210) 242093
 (151) 2005 06 16 (441) 2002 05 06
 (732) Sado Joanna Przedsiębiorstwo Handlowo-Usługowe COLO,
 Kędzierzyn Koźle, PL.
 (540)



(531) 24.15, 27.5

(510), (511) **25** odzież, obuwie, nakrycia głowy, odzież sportowa, **28** artykuły gimnastyczne i sportowe nie zawarte w innych klasach sprzęt do gier i dyscyplin sportowych nie zawarte w innych klasach, gry i zabawki, **35** usługi agencji eksportowo-importowej oraz prowadzenie sklepów i/lub hurtowni dla towarów jak: odzież, obuwie, nakrycia głowy, artykuły gimnastyczne i sportowe, sprzęt do gier i dyscyplin sportowych, gry, zabawki, puchary, artykuły chemiczne i dla gospodarstw domowych, artykuły spożywcze.

(111) **163422** (220) 2002 01 07 (210) 244920
 (151) 2005 04 26 (441) 2002 07 15
 (732) Przedsiębiorstwo Handlowo-Usługowe „DAGNY”
 Spółka z o.o., Nysa, PL.
 (540)



Kolory znaku: żółty, oranż, biały

(531) 26.1, 27.5, 29.1

(510), (511) **30** wyroby cukiernicze.

(111) **163423** (220) 2002 01 08 (210) 244969
 (151) 2005 05 23 (441) 2002 07 15
 (732) ARGO Firma Prywatna Paweł Harasimiak, Janusz Przecorek,
 Warszawa, PL.
 (540) ARGO
 (510), (511) **26** zamki błyskawiczne.

(111) **163424** (220) 2002 01 10 (210) 245093
 (151) 2005 04 18 (441) 2002 07 15
 (732) Zakłady Przemysłu Cukierniczego „SKAWA” S.A.,
 Wadowice, PL.

(540)



Kolory znaku: granatowy, biały, złoty, brązowy, miodowo-żółty
(531) 8.1, 26.3, 27.5, 29.1

(510), (511) **30** wyroby ciastkarskie, ciastka, wafle przekładane.

(111) **163425** (220) 2002 01 14 (210) 245161
(151) 2005 05 04 (441) 2002 07 15
(732) Przedsiębiorstwo Produkcyjno-Handlowo-Usługowe „SELT”,
Opole, PL.
(540)

Vision

Kolory znaku: czerwony, biały, czarny

(531) 27.5, 29.1

(510), (511) **06** gzymsy metalowe, okiennice metalowe, okna metalowe, okucia okienne, rolety zewnętrzne, metalowe siatki, sprężyny, taśmy ze stali i żelazne, żaluzje metalowe i przesłony do nich wykonane z: poliestru, polichloru winylu, cottonu, włókna szklanego, materiału nie tkanego, poliestru z cottonem i poliestru z materiałem nietkanym, **19** listwy do gzymsów i gzymsy niemetalowe, lufciki i okienka niemetalowe, okiennice niemetalowe, ramy do okien, rolety zewnętrzne niemetalowe i nie z materiałów tekstylnych, sufity i żaluzje niemetalowe, przesłony do żaluzji wykonane z: poliestru, polichloru winylu, cottonu, włókna szklanego, materiału nie tkanego, poliestru z cottonem, poliestru z materiałem nie tkanym, **20** osprzęt do drzwi i okien, karnisze do zasłon, rolety wewnętrzne z listewek zachodzących na siebie, rolki i szyny do zasłon, uchwyty do zasłon nie z materiałów tekstylnych, wieszaki do zasłon, karnisze, **21** włókna szklane inne niż do izolacji i celów włókienniczych, włókno szklane powlekane PCV, **22** linki do okien gilotynowych, markizy z materiałów: tekstylnych i tworzyw sztucznych, linki do okna gilotynowe, płótno impregnowane, sznurki, materiały tekstylne, włókna surowe, przesłony wykonane z: poliestru, polichloru winylu, cottonu, włókna szklanego, materiału nie tkanego, poliestru z cottonem i poliestru z materiałem nietkanym, **24** cienkie tkaniny bawełniane, drellich, drogiel, tkaniny elastyczne, gaza, materiał jedwabny i juta, płótno konopne i tkaniny, kotary na drzwi, krepka, materiały włókiennicze, moskitiery, osprzęt, akcesoria i przesłony do moskitier wykonane z: poliestru, polichloru winylu, cottonu, włókna szklanego, materiału nie tkanego poliestru z cottonem i poliestru z materiałem nie tkanym, ostanica, płótno, rolety tekstylne, tkanina z jedwabiu sztucznego, tkaniny elastyczne i flagowe, tworzywa sztuczne, uchwyty do zasłon z materiałów tekstylnych, zasłony z surowców włókienniczych lub tworzyw sztucznych.

(111) **163426** (220) 2002 01 14 (210) 245162
(151) 2005 05 04 (441) 2002 07 15
(732) Przedsiębiorstwo Produkcyjno-Handlowo-Usługowe „SELT”,
Opole, PL.
(540)

Premium

Kolory znaku: czerwony, czarny, biały

(531) 27.5, 29.1

(510), (511) **06** gzymsy metalowe, okiennice metalowe, okna metalowe, okucia okienne, rolety zewnętrzne, metalowe siatki, sprężyny, taśmy ze stali i żelazne, żaluzje metalowe i przesłony do nich wykonane z: poliestru, polichloru winylu, cottonu, włókna szklanego, materiału nie tkanego, poliestru z cottonem i poliestru z materiałem nietkanym, **19** listwy do gzymsów i gzymsy niemetalowe, lufciki i okienka niemetalowe, okiennice niemetalowe, ramy do okien, rolety zewnętrzne niemetalowe i nie z materiałów tekstylnych, sufity i żaluzje niemetalowe, przesłony do żaluzji wykonane z: poliestru, polichloru winylu, cottonu, włókna szklanego, materiału nie tkanego, poliestru z cottonem, poliestru z materiałem nie tkanym, **20** osprzęt do drzwi i okien, karnisze do zasłon, rolety wewnętrzne z listewek zachodzących na siebie, rolki i szyny do zasłon, uchwyty do zasłon nie z materiałów tekstylnych, wieszaki do zasłon, karnisze, **21** włókna szklane inne niż do izolacji i celów włókienniczych, włókno szklane powlekane PCV, **22** linki do okien gilotynowych, markizy z materiałów: tekstylnych i tworzyw sztucznych, linki do okna gilotynowe, płótno impregnowane, sznurki, materiały tekstylne, włókna surowe, przesłony wykonane z: poliestru, polichloru winylu, cottonu, włókna szklanego, materiału nie tkanego, poliestru z cottonem i poliestru z materiałem nietkanym, **24** cienkie tkaniny bawełniane, drellich, drogiel, tkaniny elastyczne, gaza, materiał jedwabny i juta, płótno konopne i tkaniny, kotary na drzwi, krepka, materiały włókiennicze, moskitiery, osprzęt, akcesoria i przesłony do moskitier wykonane z: poliestru, polichloru winylu, cottonu, włókna szklanego, materiału nie tkanego poliestru z cottonem i poliestru z materiałem nie tkanym, ostanica, płótno, rolety tekstylne, tkanina z jedwabiu sztucznego, tkaniny elastyczne i flagowe, tworzywa sztuczne, uchwyty do zasłon z materiałów tekstylnych, zasłony z surowców włókienniczych lub tworzyw sztucznych.

(111) **163427** (220) 2002 01 14 (210) 245163
(151) 2005 05 06 (441) 2002 07 15
(732) „PLATAN” Spółka z o.o., Sopot, PL.
(540) platan

(510), (511) **09** centrale telefoniczne, przełącznice, mikrofony, ochronniki abonentów dla central telefonicznych, telefaksy, automatyczne sekretarki, wyświetlacze, bramofony, pomocnicze urządzenia telekomunikacyjne, zasilacze, urządzenia do ładowania baterii i akumulatorów, filtry przeciwzakłóceń, przekaźniki, urządzenia sterujące, układy i urządzenia rejestrujące, interfejsy, procesory, komputery, serwery, pamięci komputerowe, terminale, urządzenia sieciowe, peryferyjne, urządzenia do przetwarzania informacji, nośniki informacji, czytniki, urządzenia mikroprocesorowe, układy pamięci, programy komputerowe, klawiatury, manipulatory elektroniczne, drukarki, sygnalizatory optyczne, dźwiękowe, głośniki, mikrofony, elektroniczne urządzenia kontrolne, anteny, sygnalizacyjne, układy i urządzenia transmisyjne, radiowe systemy i urządzenia wywoławcze, alarmowe, czujniki sygnalizacyjne, zdalnego sterowania, radiostacje, radiotelefony, odbiorniki indywidualne, kodery, dekodery, **35** kompilacja, systematyzacja informacji do baz komputerowych, rozpowszechnianie, zarządzanie informacją, zwłaszcza w sieciach komputerowych, reklama z wykorzystaniem sieci komputerowych, **37** serwis, instalacje, naprawy, montaż urządzeń i systemów wywoławczych, alarmowych, sygnalizacyjnych, zdalnego sterowania, telekomunikacyjnych, radiowych, instalacje, serwis urządzeń i sieci komputerowych, **38** przesyłanie wiadomości, obrazów, danych przy pomocy komputerów, terminali komputerowych, komunikacja za pośrednictwem komputerów, poczta elektroniczna, usługi internetowe, **42** projektowanie urządzeń, systemów, zwłaszcza telekomunikacyjnych, radiokomunikacyjnych, programowanie komputerów, inne usługi informatyczne.

(111) **163428** (220) 2002 01 14 (210) 245195
(151) 2005 05 06 (441) 2002 07 15
(732) Politechnika Warszawska, Warszawa, PL.

(540)



Kolory znaku: granatowy, niebieski

(531) 26.11, 27.5, 29.1

(510), (511) **09** urządzenia i przyrządy: naukowe, elektryczne, optyczne, pomiarowe, sygnalizacyjne, kontrolne, do celów dydaktycznych, **41** kursy korespondencyjne, zaoczne, organizowanie i prowadzenie seminariów i sympozjów, nauczanie, organizowanie szkoleń, publikowanie tekstów do nauczania, **42** projektowanie techniczne, technologii, opiniowanie techniczne i ekspertyzy techniczne i naukowe, badania laboratoryjne, doradztwo zawodowe sprawach elektroniki, telekomunikacji, informatyki i robotyki, tłumaczenia, programowanie komputerowe.

(111) **163429** (220) 2002 01 12 (210) 245209
(151) 2005 05 25 (441) 2002 07 15

(732) Przedsiębiorstwo Produkcji Lodów „KORAL” - Józef Korol Spółka Jawna, Limanowa, PL.

(540) MICHĄLEK

(510), (511) **30** lody, rolady lodowe, sandwicze lodowe, desery lodowe.

(111) **163430** (220) 2002 01 15 (210) 245256
(151) 2005 05 17 (441) 2002 07 29

(732) General Cable Technologies Corporation, Highland Heights, US.

(540)



(531) 26.3, 26.13

(510), (511) **42** usługi z zakresu projektowania elektrycznych przewodów drutowych i wyrobów kablowych na rzecz innych podmiotów.

(111) **163431** (220) 2002 01 15 (210) 245257
(151) 2005 05 17 (441) 2002 07 29

(732) General Cable Technologies Corporation, Highland Heights, US.

(540)



(531) 26.3, 26.13

(510), (511) **17** materiały izolacyjne do elektrycznych przewodów drutowych i kabli.

(111) **163432** (220) 2002 01 15 (210) 245261
(151) 2005 05 17 (441) 2002 07 29

(732) General Cable Technologies Corporation, Highland Heights, US.

(540)

 **General Cable**

(531) 26.3, 26.13, 27.5

(510), (511) **42** usługi z zakresu projektowania elektrycznych przewodów drutowych i wyrobów kablowych na rzecz innych podmiotów.

(111) **163433** (220) 2002 01 15 (210) 245262
(151) 2005 05 17 (441) 2002 07 29

(732) General Cable Technologies Corporation, Highland Heights, US.

(540)

 **General Cable**

(531) 26.3, 26.13, 27.5

(510), (511) **17** materiały izolacyjne do elektrycznych przewodów drutowych i kabli.

(111) **163434** (220) 2002 01 17 (210) 245352
(151) 2005 06 02 (441) 2002 07 29

(732) Niepubliczny Zakład Opieki Zdrowotnej ST.VINCENT MEDICAL CENTER Tomasz Majszyk, Warszawa, PL.

(540) ST.VINCENT MEDICAL CENTER

(510), (511) **44** usługi medyczne w tym usługi szpitalne, ambulatoryjne świadczenia zdrowotne, wizyty domowe w zakresie różnych specjalności medycznych, rehabilitacja, profilaktyka, terapia, psychoterapia, porady psychologiczne.

(111) **163435** (220) 2002 01 18 (210) 245396
(151) 2005 06 09 (441) 2002 07 29

(732) FHU PAMA Paweł Zadrożny, Warszawa, PL.

(540)

Restauracja
ROMA



Kolory znaku: bordowy, czarny

(531) 2.3, 25.1, 26.4, 27.5, 29.1

(510), (511) **41** organizowania przyjęć w zakresie rozrywki, **43** usługi gastronomiczne: restauracje, bankiety, catering.

(111) **163436** (220) 2002 01 21 (210) 245456
(151) 2005 04 26 (441) 2002 07 29

(732) ASA Spółka z o.o., Głubczyce, PL.

(540) chitolinia

(510), (511) **05** produkty farmaceutyczne i inne środki lecznicze, żywność dietetyczna, żywność suplementarna, dietetyczne środki spożywcze, napoje do celów leczniczych, żywność dla niemowląt, dodatki odżywcze do celów leczniczych, **39** konfekcjonowanie towarów w zakresie żywności, napojów, dietetycznych środków spożywczych, dodatków odżywczych do celów leczniczych, produktów i preparatów farmaceutycznych.

(111) **163437** (220) 2002 01 21 (210) 245465
(151) 2005 05 04 (441) 2002 07 29

(732) Pracownia Pomiarowa Marek Zając, Artur Zając, Stalowa Wola, PL.

(540)



(531) 26.4, 27.5

(510), (511) **37** usługi w zakresie montażu, naprawy i konserwacji systemów alarmowych, **42** usługi w zakresie pomiarów promieniowania elektromagnetycznego niejonizującego oraz promieniowania jonizującego, usługi w zakresie pomiarów geodezyjnych.

(111) **163438** (220) 2002 01 24 (210) 245579

(151) 2005 05 06 (441) 2002 07 29

(732) BIOFARM Spółka z ograniczoną odpowiedzialnością, Poznań, PL.

(540) biokostin

(510), (511) **05** produkty farmaceutyczne: leki, środki dezynfekcyjne, odkażające, produkty weterynaryjne, dietetyczne środki medyczne, produkty sanitarne: materiały opatrunkowe, plastry, podpaski higieniczne, żywność dla niemowląt.

(111) **163439** (220) 2002 01 24 (210) 245581

(151) 2005 05 13 (441) 2002 07 29

(732) „BALDI” P.P.H.U. Robert Dudzik, Łódź, PL.

(540)



Kolory znaku: żółto-pomarańczowy, szary, czarny

(531) 9.3, 26.3, 27.5, 29.1

(510), (511) **25** kostiumy kąpielowe, odzież i bielizna dla kobiet, odzież i bielizna dla mężczyzn, odzież i bielizna dla dzieci.

(111) **163440** (220) 2002 01 24 (210) 245585

(151) 2005 05 06 (441) 2002 07 29

(732) „POLFARMEX” Spółka Akcyjna, Kutno, PL.

(540)

Nie trać czasu –
poczuj ulgę.

(531) 27.5

(510), (511) **05** produkty farmaceutyczne.(111) **163441** (220) 2002 01 24 (210) 245586

(151) 2005 05 06 (441) 2002 07 29

(732) „POLFARMEX” Spółka Akcyjna, Kutno, PL.

(540)

Riflux. Nie trać
czasu – poczuj
ulgę.

(531) 27.5

(510), (511) **05** produkty farmaceutyczne.(111) **163442** (220) 2002 01 25 (210) 245671

(151) 2005 05 10 (441) 2002 07 29

(732) KSIĘGARNIA EKONOMICZNA Kazimierz Lekci, Warszawa, PL.

(540)



Kolory znaku: zielony

(531) 20.7, 27.5, 29.1

(510), (511) **16** książki.(111) **163443** (220) 2002 01 25 (210) 245676

(151) 2005 05 10 (441) 2002 07 29

(732) Amgen Inc., Thousand Oaks, US.

(540) EPOGEN

(510), (511) **05** preparaty farmaceutyczne.(111) **163444** (220) 2002 01 25 (210) 245693

(151) 2005 04 18 (441) 2002 07 29

(732) Pfizer Products Inc. (a Connecticut corporation), Groton, US.

(540) SAYANA

(510), (511) **05** preparaty i substancje farmaceutyczne i weterynaryjne.

(111) **163445** (220) 2002 01 28 (210) 245697

(151) 2005 05 11 (441) 2002 07 29

(732) Polski Koncern Naftowy ORLEN Spółka Akcyjna, Płock, PL.

(540)



(531) 26.4, 27.5

(510), (511) **04** paliwa silnikowe.(111) **163446** (220) 2002 01 28 (210) 245757

(151) 2005 04 14 (441) 2002 07 29

(732) AXEL SPRINGER POLSKA Spółka z o.o., Warszawa, PL.

(540)



Kolory znaku: czarny, szary, biały

(531) 2.9, 27.5, 29.1

(510), (511) **09** nośniki obrazu, nośniki dźwięku, kasety magnetyczne, kasety video, DVD, dyskietki, komputery, urządzenie audiowizualne i fonograficzne, **16** dzienniki, czasopisma, gazety, książki, broszury, kalendarze, podręczniki, prospekty, publikacje, **18** kufry, parasole, plecaki, torby, torebki, portfele, tornistry, **25** ubrania, bielizna, nakrycia głowy, **35** publikowanie tekstów reklamowych, rozpowszechnianie ogłoszeń reklamowych, rozpowszechnianie materiałów reklamowych, prowadzenie komputerowej bazy danych, **41** publikowanie tekstów, publikowanie książek, wydawanie gazet, czasopism, organizowanie i prowadzenie szkoleń, sympozjów, zjazdów, seminariów.

(111) **163447** (220) 2002 01 28 (210) 245759

(151) 2005 04 14 (441) 2002 07 29

(732) Zakłady Farmaceutyczne „UNIA” Spółdzielnia Pracy, Warszawa, PL.

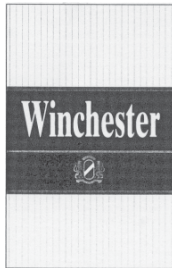
(540) pycnoven

(510), (511) **03** kosmetyki, **05** preparaty farmaceutyczne, paraleki.

(111) **163448** (220) 2002 01 28 (210) 245761
 (151) 2005 04 14 (441) 2002 07 29
 (732) The Procter & Gamble Company, Cincinnati, US.
 (540) OLAY TOUCH
 (510), (511) **03** mydła, środki perfumeryjne, kosmetyki, lotony i płyny do włosów, preparaty do czyszczenia, pielęgnacji i upiększania skóry, owłosionej skóry głowy i włosów.

(111) **163449** (220) 2002 01 28 (210) 245762
 (151) 2005 04 14 (441) 2002 07 29
 (732) FUJITSU GENERAL LIMITED, Kawasaki-shi, JP.
 (540) PLASMAAERO
 (510), (511) **11** klimatyzatory, pokojowe urządzenia chłodzące, wymienniki powietrza, wentylatory, urządzenia do oczyszczania powietrza, wentylatory elektryczne, lodówki elektryczne, podgrzewacze wody, filtry do klimatyzatorów, zamrażarki elektryczne, części i sprzęt do wszystkich w/w towarów.

(111) **163450** (220) 2002 01 28 (210) 245763
 (151) 2005 04 14 (441) 2002 07 29
 (732) Japan Tobacco Inc., Tokio, JP.
 (540)



(531) 3.1, 24.1, 25.7, 26.4, 27.5
 (510), (511) **34** papierosy, tytoń surowy i przetworzony, artykuły dla palaczy oraz zapalaki.

(111) **163451** (220) 2002 01 28 (210) 245764
 (151) 2005 04 14 (441) 2002 07 29
 (732) Yupoong Inc., Seoul, KR.
 (540) FLEXFIT
 (510), (511) **25** odzież, obuwie, nakrycia głowy, włączając czapki i kapelusze.

(111) **163452** (220) 2002 01 29 (210) 245772
 (151) 2005 05 05 (441) 2002 08 12
 (732) CD PROJEKT S.C. Marcin Iwiński, Michał Kiciński, Warszawa, PL.
 (540)

CDPROJEKT

(531) 27.5
 (510), (511) **09** oprogramowania na płytach CD-ROM.

(111) **163453** (220) 2002 01 30 (210) 245793
 (151) 2005 04 14 (441) 2002 08 12
 (732) Firma Budowlano-Handlowa Danuta Szturc, Bielsko Biała, PL.
 (540)



Kolory znaku: różowy, czarny
 (531) 7.1, 18.1, 29.1
 (510), (511) **19** beton, **39** usługi transportowe.

(111) **163454** (220) 2002 01 30 (210) 245801
 (151) 2005 05 17 (441) 2002 08 12
 (732) Śląska Wytwórnia Wódek Gatunkowych POLMOS SA, Bielsko Biała, PL.
 (540)



(531) 19.7, 24.3, 27.5
 (510), (511) **33** napoje spirytusowe.

(111) **163455** (220) 2002 01 30 (210) 245802
 (151) 2005 05 17 (441) 2002 08 12
 (732) Śląska Wytwórnia Wódek Gatunkowych POLMOS S.A., Bielsko Biała, PL.
 (540)



(531) 19.7, 27.5
 (510), (511) **33** napoje spirytusowe.

(111) **163456** (220) 2004 03 17 (210) 277903
 (151) 2005 06 06 (441) 2004 06 28
 (732) KORONA Spółka z o.o., Wieluń, PL.
 (540) GOURMET & COMPANY
 (510), (511) **04** świece, świeczki, świece zapachowe.

(111) **163457** (220) 2004 05 13 (210) 280701
 (151) 2005 05 16 (441) 2004 08 23
 (732) „MILKPOL” Spółka z o.o., Czarnocin, PL.
 (540)



Kolory znaku: granatowy, biały, niebieski, szary
 (531) 6.7.4, 26.1.1, 27.5.1, 29.1.4
 (510), (511) **29** mleko, produkty mleczne, napoje mleczne, sery, mięso, mięso konserwowane, galaretki mięsne, konserwy, drób, jaja, oleje i tłuszcze jadalne, owoce i warzywa konserwowane, suszone, gotowane, mrożone, sałatki owocowe i warzywne, galaretki, dżemy, konfitury, kompoty, **31** świeże owoce i warzywa, rośliny i naturalne kwiaty, zwierzęta żywe, pasza dla zwierząt, **32** soki owocowe i warzywne.

(111) **163458** (220) 2004 08 18 (210) 284466
 (151) 2005 06 02 (441) 2004 11 29
 (732) AUTOPREMIUM Spółka z o.o., Warszawa, PL.

(540)



Kolory znaku: bordowy, czarny, biały

(531) 26.11.3, 26.11.12, 26.13.25, 27.5.1, 29.1.1, 29.1.8

(510), (511) **36** agencje kredytowe, agencje ubezpieczeniowe, ubezpieczenie zdrowia, doradztwo w sprawach ubezpieczeniowych, wycena finansowa, doradztwo finansowe, usługi finansowe, informacja o ubezpieczeniach, kredytowanie, opłaty ratalne, pośrednictwo ubezpieczeniowe i finansowe, ubezpieczenie od pożarów, pożyczki, pożyczki pod zastaw, ubezpieczenia, doradztwo w sprawach ubezpieczeń, ubezpieczenia morskie, ubezpieczenia od wypadków.

(111) **163459** (220) 2002 01 30 (210) 245825

(151) 2005 04 04 (441) 2002 08 12

(732) „TFS-TRADE” Spółka z o.o., Warszawa, PL.

(540) kenbi's

(510), (511) **25** odzież, obuwie.(111) **163460** (220) 2002 01 30 (210) 245827

(151) 2005 04 04 (441) 2002 08 12

(732) „TFS-TRADE” Spółka z o.o., Warszawa, PL.

(540) globol

(510), (511) **25** odzież, obuwie.(111) **163461** (220) 2002 01 30 (210) 245837

(151) 2005 04 04 (441) 2002 08 12

(732) Syngenta Participations AG, Basel, CH.

(540) COLZOR TRIO

(510), (511) **05** środki do niszczenia robactwa, herbicydy, fungicydy.(111) **163462** (220) 2002 01 30 (210) 245840

(151) 2005 04 04 (441) 2002 08 12

(732) Zakłady Tłuszczowe Kruszwica S.A., Kruszwica, PL.

(540) Pan Max

(510), (511) **29** margaryny, oleje jadalne i tłuszcze jadalne.(111) **163463** (220) 2002 01 31 (210) 245870

(151) 2005 04 19 (441) 2002 08 12

(732) Gregor Lewandowski, Bochum, DE.

(540)



Kolory znaku: pomarańczowy, biały, granatowy

(531) 1.1, 1.17, 27.5, 29.1

(510), (511) **09** oprogramowanie komputerowe, multimedialne programy komputerowe, **35** usługi reklamowe, zbieranie reklam w celu umieszczania ich w internecie w formie stron internetowych, **42** usługi komputerowe, w tym usługi w zakresie przetwarzania danych, programowania komputerowego, tworzenia stron internetowych.

(111) **163464** (220) 2002 01 31 (210) 245892

(151) 2005 04 12 (441) 2002 08 12

(732) BROWARY DOJLIDY Spółka z o.o., Białystok, PL.

(540) macho

(510), (511) **32** piwo.(111) **163465** (220) 2002 01 31 (210) 245904

(151) 2005 04 12 (441) 2002 08 12

(732) PRO GLASS Adam Chmurzyński, Warszawa, PL.

(540) PRO GLASS

(510), (511) **21** wyroby ze szkła, ceramiki do gospodarstwa domowego, hoteli, gastronomii.(111) **163466** (220) 2002 01 31 (210) 245912

(151) 2005 04 12 (441) 2002 08 12

(732) „ROLA” Firma Produkcyjno-Handlowa Andrzej Cichowski, Poznań, PL.

(540) hokus-pokus

(510), (511) **30** cukierki, czekolada, pralinki, słodycze.(111) **163467** (220) 2002 01 31 (210) 245919

(151) 2005 04 12 (441) 2002 08 12

(732) Allied Domecq Spirits & Wine Limited, Bristol, GB.

(540) BALLANTINE'S GO PLAY

(510), (511) **33** wina, alkohole, likiery, koktajle, napoje alkoholowe.(111) **163468** (220) 2002 01 31 (210) 245920

(151) 2005 04 12 (441) 2002 08 12

(732) Allied Domecq Spirits & Wine Limited, Bristol, GB.

(540) BALLANTINE'S PLUS ARROW

(510), (511) **33** wina, alkohole, likiery, koktajle, napoje alkoholowe.(111) **163469** (220) 2002 02 01 (210) 245955

(151) 2005 04 20 (441) 2002 08 12

(732) Zakład Produkcyjno-Handlowo-Usługowy „DELIC-POL” Spółka z o.o., Lindów, PL.

(540)

pierniki od serca

(531) 27.5

(510), (511) **30** ciasta, ciastka, ciasteczka, chleb, bułki, wyroby ciastkarskie, wyroby piekarnicze, wyroby cukiernicze, ciasta w proszku, batony, biszkopty, bułeczki słodkie, ciasta z owocami, herbatniki, słodycze, słodycze na choinkę, wafle, produkty zbożowe.

(111) **163470** (220) 2002 02 01 (210) 245956

(151) 2005 04 20 (441) 2002 08 12

(732) Zakład Produkcyjno-Handlowo-Usługowy „DELIC-POL” Spółka z o.o., Lindów, PL.

(540)



Kolory znaku: pomarańczowy, kremowy, brązowy, zielony, żółty, czarny, szary

(531) 5.7, 8.1, 27.5, 29.1

(510), (511) **29** konserwowane i suszone owoce i warzywa, gotowane owoce i warzywa, konserwy z owocami i warzywami, mrożone owoce i warzywa, owoce w cukrze, sałatki owocowe i warzywne, skórki owocowe, galaretki, dżemy, konfitury, kompoty, **30** ciasta, ciastka, ciasteczka, chleb, bułki, wyroby ciastkarskie, wyroby piekarnicze, wyroby cukiernicze, ciasta w proszku, batony, biszkopty, bułeczki słodkie, ciasta z owocami, herbatniki, słodycze,

słodycze na choinkę, wafle, produkty zbożowe, **32** napoje bezalkoholowe, napoje i soki owocowe, syropy, lemoniady, nektary owocowe.

(111) **163471** (220) 2002 02 01 (210) 245957
(151) 2005 04 20 (441) 2002 08 12
(732) Zakład Produkcyjno-Handlowo-Usługowy „DELIC-POL” Spółka z o.o., Lindów, PL.
(540)



Kolory znaku: kremowy, pomarańczowy, brązowy, zielony
(531) 5.7, 8.1, 29.1

(510), (511) **29** konserwowane i suszone owoce i warzywa, gotowane owoce i warzywa, konserwy z owocami i warzywami, mrożone owoce i warzywa, owoce w cukrze, sałatki owocowe i warzywne, skórki owocowe, galaretki, dżemy, konfitury, kompoty, **30** ciasta, ciastka, ciasteczka, chleb, bułki, wyroby ciastkarskie, wyroby piekarnicze, wyroby cukiernicze, ciasta w proszku, batony, biskopty, bułeczki słodkie, ciasta z owocami, herbatniki, słodycze, słodycze na choinkę, wafle, produkty zbożowe, **32** napoje bezalkoholowe, napoje i soki owocowe, syropy, lemoniady, nektary owocowe.

(111) **163472** (220) 2002 02 01 (210) 245968
(151) 2005 04 14 (441) 2002 08 12
(732) HAMMERITE PRODUCTS LIMITED, Londyn, GB.
(540)



(531) 25.1
(510), (511) **02** farby, pokosty i lakiery, kompozycje pokrywające, środki zapobiegające korozji i zabezpieczające drewno.

(111) **163473** (220) 2002 02 04 (210) 245983
(151) 2005 04 06 (441) 2002 08 12
(732) Agencja Reklamowo-Wydawnicza „THE SIGN” Spółka z o.o., Poznań, PL.
(540)

PRACA dla CIEBIE

(531) 26.4, 27.5
(510), (511) **16** czasopismo, gazeta.

(111) **163474** (220) 2002 02 04 (210) 245992
(151) 2005 04 06 (441) 2002 08 12
(732) Przedsiębiorstwo Produkcyjno-Usługowo-Handlowe „CLASS-MEBEL” Zbigniew Czubała, Lubliniec, PL.
(540)



Kolory znaku: biały, niebieski, czarny, pomarańczowy
(531) 1.1, 26.1, 27.5, 29.1
(510), (511) **20** meble.

(111) **163475** (220) 2002 02 04 (210) 245999
(151) 2005 04 06 (441) 2002 08 12
(732) Fabryka Papieru Piechowice Spółka Akcyjna, Piechowice, PL.
(540)

FERDEK

(531) 27.5
(510), (511) **16** papier toaletowy, ręczniki papierowe.

(111) **163476** (220) 2002 02 04 (210) 246000
(151) 2005 04 06 (441) 2002 08 12
(732) Fabryka Papieru Piechowice Spółka Akcyjna, Piechowice, PL.
(540)

ZEFIREK

(531) 27.5
(510), (511) **16** papier toaletowy, ręczniki papierowe.

(111) **163477** (220) 2002 02 04 (210) 246001
(151) 2005 04 06 (441) 2002 08 12
(732) Fabryka Papieru Piechowice Spółka Akcyjna, Piechowice, PL.
(540)

GUCIO

(531) 27.5
(510), (511) **16** papier toaletowy, ręczniki papierowe.

(111) **163478** (220) 2002 02 04 (210) 246002
(151) 2005 04 06 (441) 2002 08 12
(732) Fabryka Papieru Piechowice Spółka Akcyjna, Piechowice, PL.
(540)

SZARAK

(531) 27.5
(510), (511) **16** papier toaletowy, ręczniki papierowe.

(111) **163479** (220) 2002 02 04 (210) 246003
(151) 2005 04 06 (441) 2002 08 12
(732) Fabryka Papieru Piechowice Spółka Akcyjna, Piechowice, PL.
(540)

HEJ ! HEJ !

(531) 27.5
(510), (511) **16** papier toaletowy, ręczniki papierowe.

(111) **163480** (220) 2002 02 04 (210) 246004
(151) 2005 04 06 (441) 2002 08 12
(732) Fabryka Papieru Piechowice Spółka Akcyjna, Piechowice, PL.
(540)

HO – HO

(531) 27.5
(510), (511) **16** papier toaletowy, ręczniki papierowe.

(111) **163481** (220) 2002 02 04 (210) 246005
(151) 2005 04 06 (441) 2002 08 12
(732) Fabryka Papieru Piechowice Spółka Akcyjna, Piechowice, PL.
(540)

UFF

(531) 27.5
(510), (511) **16** papier toaletowy, ręczniki papierowe.

(111) **163482** (220) 2002 02 04 (210) 246006
 (151) 2005 04 06 (441) 2002 08 12
 (732) Fabryka Papieru Piechowice Spółka Akcyjna, Piechowice, PL.
 (540)

EKOLOGICZNY LISTEK

(531) 27.5
 (510), (511) **16** papier toaletowy, ręczniki papierowe.

(111) **163483** (220) 2002 02 04 (210) 246010
 (151) 2005 04 06 (441) 2002 08 12
 (732) Zakłady Mięsne „DUDA” Spółka Akcyjna, Warszawa, PL.
 (540)



Kolory znaku: biały, zielony i odcienie

(531) 5.3, 29.1
 (510), (511) **29** mięso i jego przetwory, sosy mięsne, konserwy mięsne, tłuszcze zwierzęce, wyroby garmazeryjne, drób, ryby, dziczyzna, jaja, mleko i produkty z mleka, galaretki, dżemy, bakalie, owoce, warzywa i grzyby suszone, konserwowane i gotowane, oleje i tłuszcze jadalne, **30** aromaty, przyprawy, sól, kawa i namiastki kawy, herbata, kakao, czekolada, cukier, ryż, kasze spożywcze, mąka, preparaty zbożowe, makarony, wyroby piekarnicze, wyroby cukiernicze i słodczyce, lody, miód, drożdże, proszki do pieczenia, musztarda, ocet, koncentraty spożywcze, zupy błyskawiczne, budynie, kisiel, pasztety, sosy, keczup, majonezy, **31** warzywa, nasiona, rośliny i naturalne kwiaty, runo leśne, orzechy, ziarna, zioła, grzyby, korzenie spożywcze, ziemniaki, pasza dla zwierząt, pokarm dla zwierząt, otręby, słód, **32** piwo, wody mineralne, soki owocowe, syropy, preparaty do przygotowywania napojów.

(111) **163484** (220) 2002 02 04 (210) 246011
 (151) 2005 04 06 (441) 2002 08 12
 (732) Zakłady Mięsne „DUDA” Spółka Akcyjna, Warszawa, PL.
 (540)



Kolory znaku: biały, czerwony, zielony

(531) 5.3, 27.5, 29.1
 (510), (511) **29** mięso i jego przetwory, sosy mięsne, konserwy mięsne, tłuszcze zwierzęce, wyroby garmazeryjne, drób, ryby, dziczyzna, jaja, mleko i produkty z mleka, galaretki, dżemy, bakalie, owoce, warzywa i grzyby suszone, konserwowane i gotowane, oleje i tłuszcze jadalne, **30** aromaty, przyprawy, sól, kawa i namiastki kawy, herbata, kakao, czekolada, cukier, ryż, kasze spożywcze, mąka, preparaty zbożowe, makarony, wyroby piekarnicze, wyroby cukiernicze i słodczyce, lody, miód, drożdże, proszki do pieczenia, musztarda, ocet, koncentraty spożywcze, zupy błyskawiczne, budynie, kisiel, pasztety, sosy, keczup, majonezy, **31** warzywa, nasiona, rośliny i naturalne kwiaty, runo leśne, orzechy, ziarna, zioła, grzyby, korzenie spożywcze, ziemniaki, pasza dla zwierząt, pokarm dla zwierząt, otręby, słód, **32** piwo, wody mineralne, soki owocowe, syropy, preparaty do przygotowywania napojów.

(111) **163485** (220) 2002 02 04 (210) 246063
 (151) 2005 05 25 (441) 2002 08 12

(732) AGORA S.A., Warszawa, PL.
 (540) poster motomagazyn
 (510), (511) **16** wzory pism, plany, podręczniki, prospekty, nuty, rysunki, śpiewniki, zakładki do książek, mapy, obwoluty, wykroje do wykonywania odzieży, papier do pakowania, albumy, almanachy, broszury, czcionki drukarskie, czasopisma, folie z tworzyw sztucznych do pakowania, fotografie, gazety, kalendarze, karty pocztowe, książki, obrazy, opakowania kartonowe, modele papierowe, materiały do modelowania.

(111) **163486** (220) 2002 02 04 (210) 246064
 (151) 2005 05 25 (441) 2002 08 12
 (732) AGORA S.A., Warszawa, PL.

(540) lubię gotować
 (510), (511) **16** wzory pism, plany, podręczniki, prospekty, nuty, rysunki, śpiewniki, zakładki do książek, mapy, obwoluty, wykroje do wykonywania odzieży, papier do pakowania, albumy, almanachy, broszury, czcionki drukarskie, czasopisma, folie z tworzyw sztucznych do pakowania, fotografie, gazety, kalendarze, karty pocztowe, książki, obrazy, opakowania kartonowe, modele papierowe, materiały do modelowania.

(111) **163487** (220) 2002 02 04 (210) 246072
 (151) 2005 04 11 (441) 2002 08 12
 (732) HORTEX HOLDING Spółka Akcyjna, Płońsk, PL.

(540)



Kolory znaku: biały, zielony, żółty

(531) 5.7, 26.1, 27.5, 29.1
 (510), (511) **32** napoje bezalkoholowe, soki i napoje owocowe, soki i napoje warzywne, soki i napoje owocowo-warzywne, nektary.

(111) **163488** (220) 2002 02 05 (210) 246096
 (151) 2005 05 09 (441) 2002 08 12
 (732) „BLACK RED WHITE” Spółka Akcyjna, Biłgoraj, PL.

(540) kent
 (510), (511) **20** wyroby stolarstwa meblowego, zestawy meblowe, meble biurowe, szkolne i kuchenne, fotele, kanapy, komody, kontuury, kredensy, krzesła, ławy, lustra, łóżka, półki, pudełka drewniane lub z tworzyw sztucznych, sekretery, skrzynie, kufrы, sofy, stojaki, stoły, szafy, szafki, szkatułki szuflady, taborety, toaletki, walki, wieszaki, wózki meblowe, zagłówki.

(111) **163489** (220) 2002 02 05 (210) 246099
 (151) 2005 05 09 (441) 2002 08 12
 (732) Przedsiębiorstwo Produkcji Lodów „KORAL” - Józef Koral Spółka Jawna, Limanowa, PL.

(540) TOP MILKER
 (510), (511) **30** lody, rolady lodowe, sandwiche lodowe, desery lodowe.

(111) **163490** (220) 2002 02 05 (210) 246100
 (151) 2005 05 09 (441) 2002 08 12
 (732) Przedsiębiorstwo Produkcji Lodów „KORAL” - Józef Koral Spółka Jawna, Limanowa, PL.

(540) WIST
 (510), (511) **30** lody, rolady lodowe, sandwiche lodowe, desery lodowe.

(111) **163491** (220) 2002 02 05 (210) 246101
 (151) 2005 05 09 (441) 2002 08 12

(732) Przedsiębiorstwo Produkcji Lodów „KORAL”- Józef Koral Spółka Jawna, Limanowa, PL.

(540) SMYKUŚ

(510), (511) **30** lody, rolady lodowe, sandwicze lodowe, desery lodowe.

(111) **163492** (220) 2002 02 06 (210) 246109
(151) 2005 05 09 (441) 2002 08 12

(732) BIOFARM Spółka z ograniczoną odpowiedzialnością, Poznań, PL.

(540) folifem

(510), (511) **05** produkty farmaceutyczne: leki, środki dezynfekcyjne, odkażające, produkty weterynaryjne, dietetyczne środki medyczne, produkty sanitarne: materiały opatrunkowe, plastry, podpaski higieniczne, żywność dla niemowląt.

(111) **163493** (220) 2002 02 06 (210) 246110
(151) 2005 05 09 (441) 2002 08 12

(732) BIOFARM Spółka z ograniczoną odpowiedzialnością, Poznań, PL.

(540) folifar

(510), (511) **05** produkty farmaceutyczne: leki, środki dezynfekcyjne, odkażające, produkty weterynaryjne, dietetyczne środki medyczne, produkty sanitarne: materiały opatrunkowe, plastry, podpaski higieniczne, żywność dla niemowląt.

(111) **163494** (220) 2002 02 06 (210) 246140
(151) 2005 04 20 (441) 2002 08 12

(732) ZOTEL Spółka Jawna K. Skrocki, Z. Stępień, Warszawa, PL.

(540) Newcont

(510), (511) **09** aparaty telefoniczne, komputery, dyski, dyskietki, **37** instalacje, konserwacje, naprawy aparatów telefonicznych, komputerów.

(111) **163495** (220) 2002 02 06 (210) 246143
(151) 2005 04 20 (441) 2002 08 12

(732) Pfizer Products Inc. (a Connecticut corporation), Groton, US.

(540)



(531) 26.1, 27.5

(510), (511) **05** produkty farmaceutyczne, weterynaryjne i sanitarne, substancje dietetyczne do celów leczniczych, żywność dla niemowląt, plastry, materiały opatrunkowe, materiały do plombowania zębów, woski dentystyczne, środki odkażające, środki do zwalczania szkodników, fungicydy, herbicydy.

(111) **163496** (220) 2002 02 08 (210) 246198
(151) 2005 04 05 (441) 2002 08 12

(732) „BARENBRUG POLSKA” Spółka z o.o., Tarnowo Podgórne, PL.

(540) Pamiętajcie o ogrodach...

(510), (511) **16** czasopismo, gazeta, broszura.

(111) **163497** (220) 2002 02 08 (210) 246238
(151) 2005 04 01 (441) 2002 08 12

(732) Conrad Hospitality, LLC, Beverley Hills, US.

(540)

CONRAD

(531) 27.5

(510), (511) **43** zakwaterowanie, usługi hoteli, moteli, barów, kawiarni, restauracyjne, organizowanie bankietów, usługi cateringowe, rezerwacja hotelowa, wynajmowanie pomieszczeń z wyposażeniem na uroczystości, konferencje, zjazdy, wystawy, seminaria i spotkania.

(111) **163498** (220) 2002 02 08 (210) 246239
(151) 2005 04 01 (441) 2002 08 12

(732) Aktiebolaget Electrolux, Sztokholm, SE.

(540)

Lux for Life

(531) 27.5

(510), (511) **35** informacja dla klientów dotycząca sprzedaży bezpośredniej następujących towarów: maszyn do prania dywanów, pralek, suszarek bębnowych, urządzeń do prasowania, zmywarek do naczyń, robotów kuchennych, malakserów, maszyn do szycia, wielofunkcyjnych oscylatorów napędzanych turbiną powietrzną, frotrek do podłóg, elektrycznych maszyn do prania dywanów, odkurzaczy, elektrycznych urządzeń do próżniowego pakowania żywności, kuchenek mikrofalowych, urządzeń do oczyszczania wody, elektrycznych maszynek do parzenia kawy, oczyszczaczy powietrza, garnków elektrycznych, toreb i filtrów do odkurzaczy, pudełek i opakowań z kartonu, artykułów papierowych i materiałów piśmiennych, oraz części jak również akcesoriów do w/w, garnków nielektrycznych.

(111) **163499** (220) 2002 02 08 (210) 246240
(151) 2005 04 01 (441) 2002 08 12

(732) HORIZON COSMETICS, INC. (a Delaware Corporation) c/o United Corporate Services, Inc., Dover, US.

(540) WORSHIP

(510), (511) **03** niemedyczne preparaty toaletowe i kąpielowe, zwłaszcza perfumy, wody perfumowane, wody perfumowane w spray'u, mydła, żele pod prysznic, płyn do mycia ciała, kryształki kąpielowe, łagodne peelingi, szampony i niemedyczne preparaty do włosów, antyperspiranty i dezodoranty do użytku osobistego, esencje olejków, olejki do masażu, olejki do kąpieli, lotiony do ciała i rąk oraz kremy, talk do ciała, preparaty chroniące przed słońcem dla mężczyzn i kobiet, kremy do golenia, balsamy i lotiony po goleniu, potpourri, saszetki zapachowe, aromaty stosowane w pomieszczeniach.

(111) **163500** (220) 2002 02 11 (210) 246250
(151) 2005 04 21 (441) 2002 08 12

(732) MASPEX WADOWICE Sp. z o.o., Wadowice, PL.

(540) orientica

(510), (511) **30** przyprawy, cynamon, gałka muszkatołowa, imbir, musztarda, sól, ocet, szfran, pieprz.

(111) **163501** (220) 2001 04 23 (210) 234787
(151) 2005 03 15

(732) CHEVRONTEXACO GLOBAL ENERGY INC., San Ramon, US.

(540) RELAYSTAR

(510), (511) **39** usługi w zakresie komputerowego monitorowania ładunku/bagaży, frachtu/ podczas transportu tranzytowego; usługi transportowe, składowania i dostawy, włączając odbiór, przechowywanie, transport i dostawę dokumentów, paczek i frachtu drogą lądową i powietrzną.

(111) **163502** (220) 2001 06 11 (210) 236784
(151) 2004 12 13

(732) EXTREME Spółka z o.o., Kielce, PL.

(540) SEVER
(510), (511) **09** komputery, odzież ochronna, **12** rowery, **25** odzież, obuwie.

(111) **163503** (220) 2002 02 11 (210) 246302
(151) 2005 04 04 (441) 2002 08 12
(732) THREE EL (3L) PRODUCTION, SALE OF FOOD
PRODUCT AND RESTAURANT MANAGEMENT S.A.,
Ateny, GR.
(540)



Kolory znaku: brązowy, żółty, zielony
(531) 26.4, 26.13, 27.5, 29.1

(510), (511) **29** mięso, ryby, drób, dziczyzna i gotowe dania z wymienionych produktów, **30** mąka i preparaty zbożowe, chleb, **42** usługi w zakresie tworzenia stron Internetowych, **43** usługi w zakresie zapewniania potraw i napojów, usługi cateringowe i restauracyjne.

(111) **163504** (220) 2002 02 15 (210) 246489
(151) 2005 05 09 (441) 2002 08 26
(732) Piotr Basiewicz, Ełk, PL.
(540)



Kolory znaku: czerwony, biały
(531) 3.9, 26.1, 26.11, 29.1

(510), (511) **29** filety rybne, konserwy rybne, łosoś, potrawy na bazie ryb, ryby konserwowane, ryby solone, sałatki warzywne, śledzie, tuńczyk.

(111) **163505** (220) 2002 02 15 (210) 246519
(151) 2005 05 09 (441) 2002 08 26
(732) Centralny Ośrodek Badawczo-Rozwojowy Opakowań,
Warszawa, PL.
(540)



(531) 1.3, 26.3, 26.5, 27.5
(510), (511) **35** badanie opinii, badanie rynku, dystrybucja i rozpowszechnianie materiałów reklamowych, próbek, druków, prospektów, broszur, informacja handlowa, marketing, rozpowszechnianie ogłoszeń reklamowych, organizowanie wystaw i targów w celach handlowych lub reklamowych, pokazy towarów, publikowanie tekstów reklamowych, rozpowszechnianie próbek, wypożyczanie materiałów reklamowych, **41** organizowanie i prowadzenie konferencji, organizowanie konkursów z zakresu technologii i wzornictwa opakowań, publikowanie książek, **42** prowadzenie analiz chemicznych, badania i udoskonalania nowych produktów opakowaniowych, doradztwo w zakresie ochrony środowiska, testowanie

materiałów opakowaniowych, porady dotyczące własności przemysłowej, projektowanie opakowań, wzornictwo przemysłowe.

(111) **163506** (220) 2002 02 18 (210) 246531
(151) 2005 05 09 (441) 2002 08 26
(732) Przedsiębiorstwo Produkcyjno-Handlowe „MISPOL”
Spółka z o.o., Białystok, PL.
(540)



Kolory znaku: biały, czerwony, żółty, pomarańczowy, zielony
(531) 5.9, 8.1, 8.3, 8.7, 25.1, 27.5, 29.1

(510), (511) **29** pasztety, konserwy mięsne drobiowe i wieprzowe.

(111) **163507** (220) 2002 02 18 (210) 246532
(151) 2005 05 09 (441) 2002 08 26
(732) Przedsiębiorstwo Produkcyjno-Handlowe „MISPOL”
Spółka z o.o., Białystok, PL.
(540)

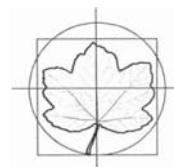


Kolory znaku: granatowy, czerwony

(531) 26.1, 26.2, 27.5, 29.1

(510), (511) **29** pasztety, konserwy mięsne drobiowe i wieprzowe.

(111) **163508** (220) 2002 02 18 (210) 246578
(151) 2005 06 06 (441) 2002 08 26
(732) Rafał Szela, Chmielnik 245, PL.
(540)



(531) 5.3, 26.1, 26.4, 26.11

(510), (511) **31** rośliny, krzewy, sadzonki, drzewa, kwiaty naturalne, darń naturalna, zioła ogrodowe, świeże, wieńce z kwiatów naturalnych, nasiona, torf na ściółkę, kora surowa, **37** wykonywanie u klienta na miejscu elementów małej architektury ogrodowej: altany, murki, ogrodzenia, układanie nawierzchni dróg, **44** ogrodnictwo krajobrazowe, projektowanie ogrodów, pielęgnacja trawników, chirurgia drzew, niszczenie chwastów, tępienie szkodników.

(111) **163509** (220) 2002 02 18 (210) 246599
(151) 2005 06 06 (441) 2002 08 26
(732) Pfizer Ireland Pharmaceuticals, Dublin, IE.
(540)



Kolory znaku: jasnoniebieski, niebieski, ciemnoniebieski, biały
(531) 26.1, 29.1

(510), (511) **05** produkty farmaceutyczne, weterynaryjne i sanitarne do użytku medycznego, substancje dietetyczne do celów leczniczych, żywność dla niemowląt, plastry, materiały opatrunkowe, materiały do plombowania zębów, woski dentystyczne, środki odkażające, środki do zwalczania robactwa, fungicydy, herbicydy.

(111) **163510** (220) 2002 02 19 (210) 246643
(151) 2005 05 16 (441) 2002 08 26
(732) The Procter & Gamble Company, Cincinnati, US.

(540) LUNA

(510), (511) **05** produkty do higieny kobiecej nie ujęte w innych klasach, tampony i podkłady higieniczne, wkładki, majtki higieniczne, podkłady, pieluchy i majtki dla osób nie trzymających moczu.

(111) **163511** (220) 2002 02 19 (210) 246644
(151) 2005 05 16 (441) 2002 08 26
(732) The Procter & Gamble Company, Cincinnati, US.

(540) PAMPERS SUNNIES

(510), (511) **03** chusteczki impregnowane kosmetycznymi preparatami pielęgnacyjnymi i/lub czyszczącymi, chusteczki impregnowane produktami do ochrony przeciwsłonecznej, **16** pieluszki wykonane z papieru i/lub celulozy, chusteczki papierowe.

(111) **163512** (220) 2002 02 20 (210) 246668
(151) 2005 05 19 (441) 2002 08 26
(732) Biuro Usług i Obrotu Nieruchomościami „mediator”
Ireneusz Rodowski, Suchy Las, PL.

(540)



Kolory znaku: pomarańczowy, czarny

(531) 27.5, 29.1

(510), (511) **36** usługi w zakresie pośrednictwa w obrocie nieruchomościami.

(111) **163513** (220) 2002 02 20 (210) 246684
(151) 2005 05 19 (441) 2002 08 26
(732) „INTER GLOBAL” Spółka z o.o., Stary Staw, PL.

(540) VENTO

(510), (511) **05** zapachy samochodowe.

(111) **163514** (220) 2002 02 20 (210) 246705
(151) 2005 05 09 (441) 2002 08 26
(732) Calzificio PRIMATO srl, Castel Goffredo-Mantova, IT.

(540)



(531) 26.4, 27.5

(510), (511) **25** rajstopy.

(111) **163515** (220) 2002 02 25 (210) 246855
(151) 2005 05 18 (441) 2002 08 26
(732) Przedsiębiorstwo Produkcyjno-Handlowe „PRYMAT”
Ryszard Lechowski, Jastrzębie Zdrój, PL.

(540) KUCHARZEK

(510), (511) **29** mięso, ryby, drób, dziczyzna, ekstrakty mięsne, konserwowe, suszone i gotowane owoce i warzywa, galaretki, dżemy, kompoty, jaja, mleko, produkty mleczne, oleje, tłuszcze jadalne, **30** kawa, herbata, kakao, cukier, ryż, tapioka, sago, kawa natu-

ralna, mąka i produkty zbożowe, chleb, wyroby cukiernicze i słodycze, lody, miód, melasa (syrupy), drożdże, proszek do pieczenia, sól, musztarda, ocet, sosy (przyprawy), przyprawy, lód.

(111) **163516** (220) 2002 03 14 (210) 246883
(151) 2005 05 16 (441) 2002 09 23
(732) Przedsiębiorstwo Produkcyjno-Handlowo-Usługowe
„Tarsylia” Tarsylia Nowakowska, Łódź, PL.

(540)



Kolory znaku: biały, niebieski

(531) 27.5, 29.1

(510), (511) **25** bluzki, sukienki, garsonki, spódnice, spodnie, żakiety, bielizna osobista, bluzy, body, spodenki, apaszki, ubrania z dżerseju i gabardyny, getry, halki, koszule.

(111) **163517** (220) 2002 02 27 (210) 246988
(151) 2005 05 18 (441) 2002 09 09
(732) „ELPRIM-WIKA” Zakład Produkcji Mebli Kazimierz
Guzowski i Wiesława Guzowska Sp. j., Żurawiec, PL.

(540)



Kolory znaku: czerwony, czarny

(531) 26.1, 26.13, 27.5, 29.1

(510), (511) **20** meble, lustra, ramki obrazowe, wyroby (nie ujęte w innych klasach) z drewna, korka, trzciny, wikliny, rogu, kości, kości słoniowej, fiszbinów, muszli, bursztynu, macicy perłowej, sepiolitu, imitacji tych surowców lub z tworzyw sztucznych.

(111) **163518** (220) 2002 02 27 (210) 246989
(151) 2005 05 18 (441) 2002 09 09
(732) „ELPRIM-WIKA” Zakład Produkcji Mebli Kazimierz
Guzowski i Wiesława Guzowska Sp. j., Żurawiec, PL.

(540)



Kolory znaku: zielony, czarny, czerwony

(531) 26.11, 27.5, 29.1

(510), (511) **20** meble, lustra, ramki obrazowe, wyroby (nie ujęte w innych klasach) z drewna, korka, trzciny, wikliny, rogu, kości, kości słoniowej, fiszbinów, muszli, bursztynu, macicy perłowej, sepiolitu, imitacji tych surowców lub z tworzyw sztucznych.

(111) **163519** (220) 2002 02 27 (210) 246991
(151) 2005 05 18 (441) 2002 09 09
(732) Przedsiębiorstwo Produkcyjno-Handlowo-Usługowe
„FOL-ROM” Roman Szlachta, Ostrów Wielkopolski, PL.

(540)



Kolory znaku: zielony, czarny, biały

(531) 9.1, 25.1, 27.5, 29.1

(510), (511) **39** paczkowanie spożywczych artykułów sypkich.

(111) **163520** (220) 2002 03 01 (210) 247005
 (151) 2005 05 18 (441) 2002 09 09
 (732) Przedsiębiorstwo Wdrożeniowo-Handlowe „MARAT”
 Andrzej Ryba, Zabrze, PL.
 (540)



Kolory znaku: czarny, ciemnoszaro-niebieski, jasnoszaro-niebieski
 (531) 1.13, 26.3, 26.5, 27.5, 29.1
 (510), (511) **01** odczynniki i substancje chemiczne dla różnych
 przemysłów, **09** sprzęt, szkło laboratoryjne i urządzenia oraz aparatura
 kontrolno pomiarowa i badawcza do wyposażania laboratoriów,
37 na zlecenie osób trzecich, naprawa sprzętu laboratoryjnego,
 elektronicznego oraz aparatury kontrolno pomiarowej i badawczej.

(111) **163521** (220) 2002 03 01 (210) 247114
 (151) 2005 05 20 (441) 2002 09 09
 (732) „APATOR” Spółka Akcyjna, Toruń, PL.
 (540) ENERGOMAT
 (510), (511) **09** liczniki energii elektrycznej.

(111) **163522** (220) 2002 03 01 (210) 247115
 (151) 2005 05 20 (441) 2002 09 09
 (732) „APATOR” Spółka Akcyjna, Toruń, PL.
 (540) LEW 32
 (510), (511) **09** liczniki energii elektrycznej.

(111) **163523** (220) 2002 03 01 (210) 247116
 (151) 2005 05 20 (441) 2002 09 09
 (732) „APATOR” Spółka Akcyjna, Toruń, PL.
 (540)



Kolory znaku: szary
 (531) 1.1, 26.11, 27.5, 29.1
 (510), (511) **09** liczniki energii elektrycznej.

(111) **163524** (220) 2002 03 01 (210) 247117
 (151) 2005 05 20 (441) 2002 09 09
 (732) „APATOR” Spółka Akcyjna, Toruń, PL.
 (540) LEW 12
 (510), (511) **09** liczniki energii elektrycznej.

(111) **163525** (220) 2002 03 01 (210) 247118
 (151) 2005 05 20 (441) 2002 09 09
 (732) „APATOR” Spółka Akcyjna, Toruń, PL.
 (540)



Kolory znaku: szary
 (531) 1.1, 26.11, 27.5, 29.1
 (510), (511) **09** liczniki energii elektrycznej.

(111) **163526** (220) 2002 03 01 (210) 247119
 (151) 2005 05 20 (441) 2002 09 09
 (732) „VITA - FRUIT” Spółka z o.o., Przeworsk, PL.
 (540)



Kolory znaku: czerwony, ciemnoniebieski, brązowy, żółty, biały
 (531) 3.7, 27.5, 29.1
 (510), (511) **31** owoce cytrusowe, owoce świeże.

(111) **163527** (220) 2002 03 01 (210) 247120
 (151) 2005 05 20 (441) 2002 09 09
 (732) „VITA - FRUIT” Spółka z o.o., Przeworsk, PL.
 (540)



Kolory znaku: ciemnoniebieski, żółty, pomarańczowy, czarny,
 zielony, czerwony, morski, ciemnopomarańczowy
 (531) 2.5, 5.9, 9.1, 26.11, 27.5, 29.1
 (510), (511) **31** owoce cytrusowe, owoce świeże.

(111) **163528** (220) 2002 03 04 (210) 247173
 (151) 2005 06 10 (441) 2002 09 09
 (732) „BIOFARM” Spółka z o.o., Poznań, PL.
 (540) folifort

(510), (511) **05** produkty farmaceutyczne: leki, środki dezynfekcyjne,
 odkażające, produkty weterynaryjne, dietetyczne środki
 medyczne, produkty sanitarne: materiały opatrunkowe, plastry,
 podpaski higieniczne, żywność dla niemowląt.

(111) **163529** (220) 2002 03 06 (210) 247300
 (151) 2005 05 23 (441) 2002 09 09
 (732) Moniecka Spółdzielnia Mleczarska, Mońki, PL.
 (540) RYWAL
 (510), (511) **29** wyroby mleczarskie, przetwory mleczne w różnej
 postaci.

(111) **163530** (220) 2002 03 06 (210) 247302
 (151) 2005 05 23 (441) 2002 09 09
 (732) Moniecka Spółdzielnia Mleczarska, Mońki, PL.
 (540) SZAMBELAN
 (510), (511) **29** wyroby mleczarskie, przetwory mleczne w różnej
 postaci.

(111) **163531** (220) 2002 03 06 (210) 247303
 (151) 2005 05 23 (441) 2002 09 09
 (732) Moniecka Spółdzielnia Mleczarska, Mońki, PL.
 (540) PYSZAŁEK

(510), (511) **29** wyroby mleczarskie, przetwory mleczne w różnej postaci.

(111) **163532** (220) 2002 03 06 (210) 247314
(151) 2005 04 25 (441) 2002 09 09

(732) JUKON Spółka Jawna Zbigniew Pokorski, Barbara Pokorska, Łódź, PL.

(540) YKN

(510), (511) **25** bielizna osobista, bluzki, bluzy, czapki, dresy, fartuchy, kamizelki, kaptury do ubrań, kąpielówki, kieszenie do odzieży, kołnierzyki, kołnierze, kombinezony, konfekcja młodzieżowa, konfekcja męska, konfekcja damska, konfekcja dziecienna, kostiumy kąpielowe, koszule, krawaty, kurtki, marynarki, odzież z materiałów z włókien naturalnych, odzież z materiałów z włókien chemicznych, odzież dżinsowa, okrycia wierzchnie, opaski na głowę, palta, peleryny, piżamy, płaszcze, rękawice, rękawiczki, skafandry, skafanderki bieliźniane, spodenki, spodnie, spódnice, suknie, szelki, szlafroki, ubrania wierzchnie, ubrania kostiumy, ubrania dziecięce, ubrania dżersejowe, ubrania gabardynowe, ubrania dżinsowe, ubrania trykotowe, wyprawki dziecięce, **40** obróbka odzieży dżinsowej po uszyciu.

(111) **163533** (220) 2002 03 06 (210) 247322
(151) 2005 04 25 (441) 2002 09 09

(732) INSTANTINA Spółka z o.o., Żory, PL.

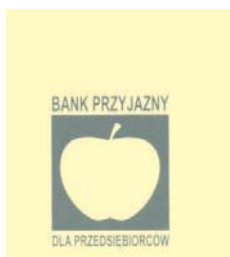
(540) LA VITA

(510), (511) **30** kawa, namiastki kawy, napoje na bazie kawy.

(111) **163534** (220) 2002 03 06 (210) 247324
(151) 2005 04 20 (441) 2002 09 09

(732) Polsko-Amerykańska Fundacja Doradztwa dla Małych Przedsiębiorstw, Warszawa, PL.

(540)



Kolory znaku: złoty, zielony

(531) 5.7, 26.4, 27.5, 29.1

(510), (511) **35** reklama osób trzecich, **42** organizowanie konkursów.

(111) **163535** (220) 2002 03 06 (210) 247342
(151) 2005 04 20 (441) 2002 09 09

(732) Auxilium Holdings, Inc. (a Delaware corporation), Wilmington, US.

(540) TESTIM

(510), (511) **05** preparaty farmaceutyczne do androgenowej terapii zastępczej i leczenia bólu.

(111) **163536** (220) 2002 03 06 (210) 247343
(151) 2005 04 20 (441) 2002 09 09

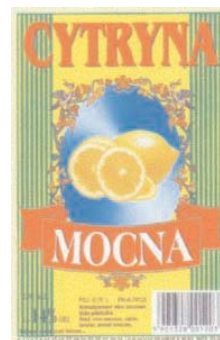
(732) Auxilium Holdings, Inc. (a Delaware corporation), Wilmington, US.

(540) INSTIN

(510), (511) **05** preparaty farmaceutyczne do androgenowej terapii zastępczej i leczenia bólu.

(111) **163537** (220) 2002 03 11 (210) 247556
(151) 2005 06 13 (441) 2002 09 23

(732) ZPOW DWIKOZY S.A., Dwikozy, PL.
(540)



Kolory znaku: żółty, zielony, czerwony, niebieski i odcienie, brązowy, szary i odcienie, biały

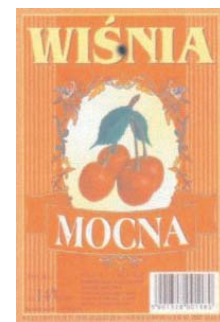
(531) 5.7, 25.1, 27.5, 29.1

(510), (511) **33** napoje alkoholowe, wino owocowe.

(111) **163538** (220) 2002 03 11 (210) 247557
(151) 2005 06 13 (441) 2002 09 23

(732) ZPOW DWIKOZY S.A., Dwikozy, PL.

(540)



Kolory znaku: ciemnoczerwony, różowy, złoty i odcienie, biały, bordowy, zielony, brązowy, szary i odcienie

(531) 5.7, 25.1, 27.5, 29.1

(510), (511) **33** napoje alkoholowe, wino owocowe.

(111) **163539** (220) 2002 03 11 (210) 247563
(151) 2005 05 17 (441) 2002 09 23

(732) TBM S.A., Warszawa, PL.

(540)

t b m a n a g e r

Kolory znaku: czarny, niebieski, czerwony

(531) 24.17, 27.5, 29.1

(510), (511) **09** oprogramowanie.

(111) **163540** (220) 2002 03 11 (210) 247564
(151) 2005 05 17 (441) 2002 09 23

(732) TBM S.A., Warszawa, PL.

(540)

t b m o n i t o r

Kolory znaku: niebieski, czerwony, czarny

(531) 24.17, 27.5, 29.1

(510), (511) **09** oprogramowanie.

(111) **163541** (220) 2002 03 11 (210) 247565
(151) 2005 05 17 (441) 2002 09 23

(732) TBM S.A., Warszawa, PL.
(540)

tbmultimedia

Kolory znaku: niebieski, czarny, czerwony

(531) 24.17, 27.5, 29.1

(510), (511) **09** oprogramowanie.

(111) **163542** (220) 2002 03 13 (210) 247667
(151) 2005 06 03 (441) 2002 09 23
(732) August Storck KG, Berlin, DE.
(540)

merci
Once in Your Life

(531) 2.9, 27.5

(510), (511) **30** słodczyce, czekolada, wyroby czekoladowe, wyroby piekarnicze.

(111) **163543** (220) 2002 03 15 (210) 247770
(151) 2005 06 06 (441) 2002 09 23
(732) Agencja Promocyjno-Handlowa „MINI-MAX”
Spółka Jawna W.M.D.J. Ekiert, Piła, PL.
(540)

evina

Kolory znaku: zielony, żółty

(531) 26.1, 27.5, 29.1

(510), (511) **03** kremy kosmetyczne i polerujące.

(111) **163544** (220) 2002 03 15 (210) 247784
(151) 2005 05 30 (441) 2002 09 23
(732) Zakład Produkcyjno-Handlowy „KASBUT”
Robert Staszczuk, Rędziny, PL.
(540)

KASBUT

(531) 9.9, 27.5

(510), (511) **18** torebki, torby turystyczne, torby podróżne, torby plażowe, **25** obuwie, obuwie plażowe.

(111) **163545** (220) 2002 03 18 (210) 247910
(151) 2005 05 09 (441) 2002 09 23
(732) Citicorp, a Delaware Corporation, Nowy Jork, US.

(540) CITIPIENIEŻNY

(510), (511) **36** usługi finansowe i w zakresie spraw monetarnych, usługi związane z nieruchomościami, usługi ubezpieczeniowe, usługi w zakresie pożyczek, kredytów i innych form finansowania, usługi maklerskie i inwestycyjne w zakresie papierów wartościowych i funduszy wzajemnych, usługi inwestycyjne, usługi w zakresie zarządzania i udzielania informacji na temat inwestowania.

(111) **163546** (220) 2002 03 18 (210) 247911
(151) 2005 05 09 (441) 2002 09 23
(732) Citicorp, a Delaware Corporation, Nowy Jork, US.

(540) CITISENIOR

(510), (511) **36** usługi finansowe i w zakresie spraw monetarnych, usługi związane z nieruchomościami, usługi ubezpieczeniowe, usługi w zakresie pożyczek, kredytów i innych form finansowania, usługi maklerskie i inwestycyjne w zakresie papierów wartościowych i funduszy wzajemnych, usługi inwestycyjne, usługi w zakresie zarządzania i udzielania informacji na temat inwestowania.

(111) **163547** (220) 2002 03 18 (210) 247912
(151) 2005 05 09 (441) 2002 09 23
(732) Citicorp, a Delaware Corporation, Nowy Jork, US.

(540) CITIFUNDUSZE

(510), (511) **36** usługi finansowe i w zakresie spraw monetarnych, usługi związane z nieruchomościami, usługi ubezpieczeniowe, usługi w zakresie pożyczek, kredytów i innych form finansowania, usługi maklerskie i inwestycyjne w zakresie papierów wartościowych i funduszy wzajemnych, usługi inwestycyjne, usługi w zakresie zarządzania i udzielania informacji na temat inwestowania.

(111) **163548** (220) 2002 03 18 (210) 247913
(151) 2005 05 09 (441) 2002 09 23
(732) Citicorp, a Delaware Corporation, Nowy Jork, US.

(540) CITIBALANCED

(510), (511) **36** usługi finansowe i w zakresie spraw monetarnych, usługi związane z nieruchomościami, usługi ubezpieczeniowe, usługi w zakresie pożyczek, kredytów i innych form finansowania, usługi maklerskie i inwestycyjne w zakresie papierów wartościowych i funduszy wzajemnych, usługi inwestycyjne, usługi w zakresie zarządzania i udzielania informacji na temat inwestowania.

(111) **163549** (220) 2002 03 18 (210) 247914
(151) 2005 05 09 (441) 2002 09 23
(732) Citicorp, a Delaware Corporation, Nowy Jork, US.

(540) CITIFUNDS

(510), (511) **36** usługi finansowe i w zakresie spraw monetarnych, usługi związane z nieruchomościami, usługi ubezpieczeniowe, usługi w zakresie pożyczek, kredytów i innych form finansowania, usługi maklerskie i inwestycyjne w zakresie papierów wartościowych i funduszy wzajemnych, usługi inwestycyjne, usługi w zakresie zarządzania i udzielania informacji na temat inwestowania.

(111) **163550** (220) 2002 03 18 (210) 247915
(151) 2005 05 09 (441) 2002 09 23
(732) Citicorp, a Delaware Corporation, Nowy Jork, US.

(540) CITIAKACJI

(510), (511) **36** usługi finansowe i w zakresie spraw monetarnych, usługi związane z nieruchomościami, usługi ubezpieczeniowe, usługi w zakresie pożyczek, kredytów i innych form finansowania, usługi maklerskie i inwestycyjne w zakresie papierów wartościowych i funduszy wzajemnych, usługi inwestycyjne, usługi w zakresie zarządzania i udzielania informacji na temat inwestowania.

(111) **163551** (220) 2002 03 18 (210) 247916
(151) 2005 05 09 (441) 2002 09 23
(732) Citicorp, a Delaware Corporation, Nowy Jork, US.

(540) CITIZRÓWNOWAŻONY

(510), (511) **36** usługi finansowe i w zakresie spraw monetarnych, usługi związane z nieruchomościami, usługi ubezpieczeniowe, usługi w zakresie pożyczek, kredytów i innych form finansowania, usługi maklerskie i inwestycyjne w zakresie papierów wartościowych i funduszy wzajemnych, usługi inwestycyjne, usługi w zakresie zarządzania i udzielania informacji na temat inwestowania.

(111) **163552** (220) 2002 03 18 (210) 247918
(151) 2005 05 09 (441) 2002 09 23
(732) Citicorp, a Delaware Corporation, Nowy Jork, US.

(540) CITIOBLIGACJI

(510), (511) **36** usługi finansowe i w zakresie spraw monetarnych, usługi związane z nieruchomościami, usługi ubezpieczeniowe, usługi w zakresie pożyczek, kredytów i innych form finansowania, usługi maklerskie i inwestycyjne w zakresie papierów wartościowych i funduszy wzajemnych, usługi inwestycyjne, usługi w zakresie zarządzania i udzielania informacji na temat inwestowania.

(111) **163553** (220) 2002 03 20 (210) 247962
(151) 2005 05 25 (441) 2002 09 23
(732) BEIERSDORF AG, Hamburg, DE.
(540) elastoplast
(510), (511) **05** plastry, materiały opatrunkowe i do bandażowania, opaski i bandaż.

(111) **163554** (220) 2002 03 21 (210) 247968
(151) 2005 05 30 (441) 2002 09 23
(732) „DREWEX” Piotr Polak, Klecza Dolna, PL.
(540) NDD

(510), (511) **20** biurka, chodziki dla dzieci, drabinki z drzewa lub tworzyw sztucznych, fotele, gabloty meblowe, kanapy, karnisze do zasłon i firan, kołyski dziecięce, krzesła, krzesła wysokie dla dzieci, leżaki, lustra, ławy meblowe, materace sprężynowe do łóżek, kojce dla niemowląt, meble, meble dla dzieci, poduszki, pojemniki na zabawki, pościel, ramy do obrazów, sofy, szafki, szelongi, ścianki boazeryjne do mebli, **24** bielizna pościelowa, bielizna pościelowa dla dzieci, bielizna kąpielowa, bielizna stołowa, bieżniki stołowe, tekstylne chusteczki do nosa, cienkie tkaniny bawełniane, płótno materacowe, okładziny do mebli z materiałów tekstylnych, tkaniny obiciowe do mebli, narzuty na łóżka, obrusy nie papierowe, płótno materacowe, tkaniny podszejkowe, pokrowce na poduszki, poszewki na poduszki, pokrycie na materace, prześcieradła, ręczniki tekstylne, rękawice toaletowe, zasłony z surowców włókienniczych i tworzyw sztucznych, **25** berety, bielizna, bielizna osobista, bluzki, buty sznurowane, czapki, kalosze kamizelki, konfekcja odzieżowa, koszule, koszulki bieliźniane, majtki, obuwie sportowe, opaski na głowę, pantofle, paski do odzieży, pieluchy z materiałów tekstylnych, rajtuzy, skarpety, slipy, suknie, spódnice, śliniaki nie papierowe, śpioszki dziecięce, trykoty, wyprawka dziecięca.

(111) **163555** (220) 2002 03 21 (210) 248082
(151) 2005 06 06 (441) 2002 09 23
(732) Dow AgroSciences LLC, Indianapolis, US.
(540) SPINODAS
(510), (511) **05** pestycydy, preparaty do zwalczania szkodników, fungicydy, herbicydy i insektycydy.

(111) **163556** (220) 2002 03 22 (210) 248099
(151) 2005 05 13 (441) 2002 09 23
(732) Przedsiębiorstwo Produkcyjno-Handlowe „MORFISH” Spółka z o.o., Gdynia, PL.
(540) MORFISH
(510), (511) **29** ryby, przetwory z ryb, konserwy rybne, ekstrakty z ryb, panierowane wyroby z ryb, **39** usługowe magazynowanie zamrażalnicze artykułów spożywczych i surowców do sporządzania żywności, specjalistyczne usługi transportowe transportem izotermicznym i zamrażalniczym, konfekcjonowanie artykułów spożywczych i surowców do wytwarzania żywności, **40** usługowe zamrażanie towarów oraz konserwowanie artykułów spożywczych i surowców do wytwarzania żywności.

(111) **163557** (220) 2002 03 25 (210) 248171
(151) 2005 04 26 (441) 2002 10 07
(732) Skarbek Edward, Skarbek Wanda, Firma SKARPOL, Jasionica Rosielna, PL.

(540)

STREET RIDER

(531) 27.5

(510), (511) **25** obuwie letnie, obuwie zimowe, obuwie sportowe.

(111) **163558** (220) 2002 03 25 (210) 248172
(151) 2005 04 26 (441) 2002 10 07
(732) 3M Poland Sp. z o.o., Kajetany, PL.
(540) dla dzieci z niespodzianką
(510), (511) **05** plastry, plastry samoprzylepne.

(111) **163559** (220) 2002 04 15 (210) 248180
(151) 2005 05 17 (441) 2002 10 21
(732) Śląska Wytwórnia Wódek Gatunkowych POLMOS SA, Bielsko-Biała, PL.
(540)



(531) 19.1, 19.7, 27.5

(510), (511) **33** wyroby spirytusowe.

(111) **163560** (220) 2002 03 25 (210) 248193
(151) 2005 05 11 (441) 2002 10 07
(732) ARKUS Spółka z o.o., Dębica, PL.
(540) DELTA SPORT
(510), (511) **12** rowery, części zamienne do rowerów, ogumienie.

(111) **163561** (220) 2002 03 25 (210) 248194
(151) 2005 05 11 (441) 2002 10 07
(732) ARKUS Spółka z o.o., Dębica, PL.
(540) DELTA LIGHT
(510), (511) **12** rowery, części zamienne do rowerów, ogumienie.

(111) **163562** (220) 2002 03 25 (210) 248195
(151) 2005 05 11 (441) 2002 10 07
(732) ARKUS Spółka z o.o., Dębica, PL.
(540) DELTA SONATA
(510), (511) **12** rowery, części zamienne do rowerów, ogumienie.

(111) **163563** (220) 2002 03 25 (210) 248196
(151) 2005 05 11 (441) 2002 10 07
(732) ARKUS Spółka z o.o., Dębica, PL.
(540) DELTA RETRO
(510), (511) **12** rowery, części zamienne do rowerów, ogumienie.

(111) **163564** (220) 2002 03 25 (210) 248201
(151) 2005 05 11 (441) 2002 10 07
(732) TECHNICAL Grzegorz Tęgos, Koło, PL.
(540)



Kolory znaku: szary, niebieski, czarny

(531) 15.7, 26.4, 27.5, 29.1

(510), (511) **35** prowadzenie hurtowni i sklepów z następującymi towarami: motoreduktory, elektrobębny, sprzęgła, koła pasowe, przeguby Cardana, taśmy transportujące, pasy: zębate, klinowe, płaskie, transportery taśmowe oraz artykuły spożywcze.

(111) **163565** (220) 2002 03 25 (210) 248202
(151) 2005 05 11 (441) 2002 10 07
(732) TECHNICAL Grzegorz Tęgos, Koło, PL.
(540)



Kolory znaku: szary, niebieski
(531) 15.7, 26.4, 27.5, 29.1

(510), (511) **35** prowadzenie hurtowni i sklepów z następującymi towarami: motoreduktory, elektrobębny, sprzęgła, koła pasowe, przeguby Cardana, taśmy transportujące, pasy: zębate, klinowe, płaskie, transportery taśmowe oraz artykuły spożywcze.

(111) **163566** (220) 2002 03 25 (210) 248203
(151) 2005 05 16 (441) 2002 10 07
(732) TECHNICAL Grzegorz Tęgos, Koło, PL.
(540)



Kolory znaku: szary, niebieski
(531) 15.7, 26.4, 27.5, 29.1

(510), (511) **35** prowadzenie hurtowni i sklepów z następującymi towarami: motoreduktory, elektrobębny, sprzęgła, koła pasowe, przeguby Cardana, taśmy transportujące, pasy: zębate, klinowe, płaskie, transportery taśmowe oraz artykuły spożywcze.

(111) **163567** (220) 2002 03 25 (210) 248208
(151) 2005 05 11 (441) 2002 10 07
(732) Zakład Konfekcyjny SOFIJA Zofia Lalak, Radom, PL.
(540)



Kolory znaku: granatowy, różowy, biały
(531) 26.13, 27.5, 29.1

(510), (511) **25** wszelka odzież damska, męska i dziecięca, **35** sprzedaż odzieży damskiej, męskiej i dziecięcej, **40** usługi krawiackie.

(111) **163568** (220) 2002 03 25 (210) 248209
(151) 2005 05 11 (441) 2002 10 07
(732) CANIS Producent Pokarmów dla Zwierząt Towarzyszących Halina Wojtera, Niedoń 17, PL.
(540)



Kolory znaku: szary, czerwony
(531) 27.5, 29.1

(510), (511) **31** pożywienie dla zwierząt domowych /pies/ suchy granulaty.

(111) **163569** (220) 2002 03 25 (210) 248229
(151) 2005 05 19 (441) 2002 10 07
(732) AGROFRUCT Spółka z o.o., Siedlce, PL.
(540)



Kolory znaku: biały, czerwony, żółty
(531) 26.2, 27.5, 29.1

(510), (511) **29** konserwy z warzywami, konserwy z owocami, sałatki warzywne, kapusta kwaszona, grzyby konserwowane.

(111) **163570** (220) 2002 03 26 (210) 248287
(151) 2005 06 01 (441) 2002 10 07
(732) FABRYKI MEBLI FORTE Spółka Akcyjna, Ostrów Mazowiecka, PL.
(540) ARAMIS
(510), (511) **20** meble, lustra, ramy do obrazów, wyroby z drewna, korka, imitacji tych surowców i tworzyw sztucznych.

(111) **163571** (220) 2002 03 26 (210) 248288
(151) 2005 06 01 (441) 2002 10 07
(732) FABRYKI MEBLI FORTE Spółka Akcyjna, Ostrów Mazowiecka, PL.
(540) PORTOS
(510), (511) **20** meble, lustra, ramy do obrazów, wyroby z drewna, korka, imitacji tych surowców i tworzyw sztucznych.

(111) **163572** (220) 2002 03 27 (210) 248296
(151) 2005 06 01 (441) 2002 10 07
(732) DREWEX, Piotr Polak, Klecza Dolna, PL.
(540) ROŻEK
(510), (511) **24** bielizna pościelowa, bielizna pościelowa dla dzieci, bielizna kąpielowa, cienkie tkaniny bawełniane, płótno materace, tkaniny podszewkowe, pokrowce na poduszki, poszewki na poduszki, pokrycie na materace, prześcieradła, ręczniki tekstylne.

(111) **163573** (220) 2002 03 28 (210) 248426
(151) 2005 06 02 (441) 2002 10 07
(732) Pfizer Products Inc. (a Connecticut corporation), Groton, US.
(540) VEQUIOR
(510), (511) **05** preparaty i substancje farmaceutyczne, weterynaryjne i sanitarne, substancje dietetyczne do użytku medycznego.

(111) **163574** (220) 2002 03 29 (210) 248482
(151) 2005 06 10 (441) 2002 10 07
(732) AROT POLSKA Spółka z o.o., Leszno, PL.
(540) SVA
(510), (511) **17** materiały izolacyjne, rury elastyczne (połączenia rurowe) niemetalowe, rury osłonowe do kabli niemetalowe, króćce, złączki do rur niemetalowe, przewody giętkie niemetalowe, przewody rurowe niemetalowe, system kanalizacyjny: rury, kolanek do rur, rurki, kształtki, rury rozgałęźne do kanalizacji, króćce, złączki, osłony do rur kanalizacji oraz zbiorniki, przewody do kanalizacji niemetalowe, **19** budowlane materiały niemetalowe, połączenia rurowe i rury sztywne stosowane w budownictwie niemetalowe.

(111) **163575** (220) 2002 03 29 (210) 248511
(151) 2005 05 11 (441) 2002 10 07
(732) Lacma Spółka z o.o., Nadarzyn, PL.
(540) EXTENSOR

(510), (511) **29** odżywka białkowa dla sportowców o smaku waniliowym, czekoladowym, truskawkowym, bananowym, naturalnym.

(111) **163576** (220) 2002 03 29 (210) 248512
(151) 2005 05 11 (441) 2002 10 07
(732) Lacma Spółka z o.o., Nadarzyn, PL.
(540)



Kolory znaku: żółty, biały, czarny, szary
(531) 26.1, 27.5, 29.1

(510), (511) **29** odżywka białkowa dla sportowców o smaku waniliowym, czekoladowym, truskawkowym, bananowym, naturalnym.

(111) **163577** (220) 2002 04 02 (210) 248605
(151) 2005 05 16 (441) 2002 10 07
(732) Spółdzielcza Kasa Oszczędnościowo-Kredytowa
im. Mikołaja Kopernika, Ornontowice, PL.
(540)

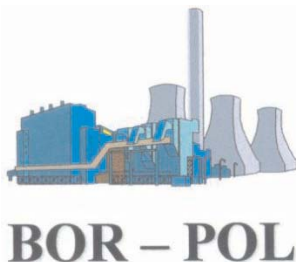


Kolory znaku: zielony, biały
(531) 1.13, 27.5, 29.1

(510), (511) **36** usługi bankowe, w tym prowadzenie kont, lokat, rachunków oszczędnościowo-rozliczeniowych, udzielanie kredytów i pożyczek, prowadzenie rozliczeń finansowych, obsługa kart kredytowych, pośrednictwo ubezpieczeniowe, akwizycja funduszy emerytalnych.

(111) **163578** (220) 2002 04 03 (210) 248674
(151) 2005 04 11 (441) 2002 10 07
(732) DENTSPLY DeTrey GmbH, Konstanz, DE.
(540) AH PLUS
(510), (511) **05** mieszaniny dentystyczne stosowane w procedurach wewnątrzrzębowych.

(111) **163579** (220) 2002 04 04 (210) 248682
(151) 2005 04 26 (441) 2002 10 07
(732) Przedsiębiorstwo Usługowe BOR-POL Spółka z o.o.,
Brzeszcze, PL.
(540)



Kolory znaku: szary, niebieski, zielony, brązowy, żółty, czarny, biały
(531) 6.19, 27.5, 29.1

(510), (511) **07** pompy, silniki parowe, sprężarki, turbiny parowe, **11** armatura i wyposażenie pieców, generatory pary, piece, pompy ciepłe, wytwornice pary, **37** budowa budynków, budowa i konserwacja linii elektroenergetycznych i telekomunikacyjnych, budowa i konserwacja rurociągów, izolacja budynków, malowanie, naprawa, konserwacja i instalowanie pomp, silników parowych, sprężarek, turbin parowych, generatorów pary, wytwornic pary, **40** obróbka skrawaniem metali.

(111) **163580** (220) 2002 04 04 (210) 248691
(151) 2005 04 11 (441) 2002 10 07
(732) BRE Bank S.A., Warszawa, PL.
(540) eKONTO
(510), (511) **36** usługi bankowe, usługi bankowe przy użyciu technologii teleinformatycznych.

(111) **163581** (220) 2002 04 04 (210) 248692
(151) 2005 04 11 (441) 2002 10 07
(732) BRE Bank S.A., Warszawa, PL.
(540) mBiznes Karta
(510), (511) **36** usługi bankowe, usługi bankowe w zakresie wydawania kart płatniczych oraz wykonywania operacji bankowych przy ich użyciu.

(111) **163582** (220) 2002 04 04 (210) 248731
(151) 2005 05 24 (441) 2002 10 07
(732) Mary Kay Inc., Dallas, US.
(540) SATIN BODY
(510), (511) **03** preparaty wybielające i inne substancje stosowane w praniu, preparaty czyszczące, nabłyszczające, szorujące i ściernne, mydła, wyroby perfumeryjne, olejki eteryczne, kosmetyki, włączając kremy wygładzające, preparaty nabłyszczające do ciała, żele oczyszczające, kremy i lotiony do skóry, odżywki do skóry, produkty nawilżające do skóry, puder do ciała, spraye do ciała, lotiony do pielęgnacji włosów, preparaty do czyszczenia zębów.

(111) **163583** (220) 2002 04 04 (210) 248732
(151) 2005 05 24 (441) 2002 10 07
(732) Mary Kay Inc., Dallas, US.
(540) SATIN HANDS
(510), (511) **03** preparaty wybielające i inne substancje stosowane w praniu, preparaty czyszczące, nabłyszczające, szorujące i ściernne, mydła, wyroby perfumeryjne, olejki eteryczne, kosmetyki, włączając zestawy do pielęgnacji rąk zawierające preparaty do pielęgnacji skóry, takie jak kremy wygładzające, preparaty nabłyszczające do ciała, żele oczyszczające, kremy i lotiony do skóry, odżywki do skóry, produkty nawilżające do skóry, kosmetyki łagodzące do skóry, lotiony do pielęgnacji włosów, preparaty do czyszczenia zębów.

(111) **163584** (220) 2002 04 04 (210) 248733
(151) 2005 05 24 (441) 2002 10 07
(732) Mary Kay Inc., Dallas, US.
(540) SATIN LIPS
(510), (511) **03** preparaty wybielające i inne substancje stosowane w praniu, preparaty czyszczące, nabłyszczające, szorujące i ściernne, mydła, wyroby perfumeryjne, olejki eteryczne, kosmetyki, włączając zestawy do pielęgnacji ust zawierające preparaty do pielęgnacji ust, takie jak maseczki pielęgnacyjne do ust, okłady i kompresy na usta oraz niemedyczne balsamy do ust, lotiony do pielęgnacji włosów, preparaty do czyszczenia zębów.

(111) **163585** (220) 2002 04 08 (210) 248846
(151) 2005 06 09 (441) 2002 10 21
(732) PETRO INTERNATIONAL Spółka z o.o., Wrocław, PL.

(540)



Kolory znaku: niebieski, czerwony

(531) 27.5, 29.1

(510), (511) **06** wyroby hutnicze: rury, blachy, kształtowniki, pręty.(111) **163586** (220) 2002 04 08 (210) 248848

(151) 2005 06 09 (441) 2002 10 21

(732) PETRO INTERNATIONAL Spółka z o.o., Wrocław, PL.

(540) universal ocel

(510), (511) **06** wyroby hutnicze: rury, blachy, kształtowniki, pręty.(111) **163587** (220) 2002 04 08 (210) 248849

(151) 2005 06 09 (441) 2002 10 21

(732) PETRO INTERNATIONAL Spółka z o.o., Wrocław, PL.

(540) union ocel

(510), (511) **06** wyroby hutnicze: rury, blachy, kształtowniki, pręty.(111) **163588** (220) 2002 04 08 (210) 248891

(151) 2005 05 30 (441) 2002 10 21

(732) SHIMANO INC., Osaka, JP.

(540) SPHEROS

(510), (511) **28** sprzęt wędkarski, włączając kołowrotki, wędkę, żyłki wędkarskie, prowadnice żyłki, haczyki, wabiki, sztuczne przynęty, koszyki wędkarskie, splawiki, ciężarki przyponów, podbieraki i ręczne sieci dla wędkarzy, torby wędkarskie, rękawice wędkarskie, futerały na wędkę i pudełka wędkarskie.(111) **163589** (220) 2002 05 06 (210) 250005

(151) 2005 05 13 (441) 2002 11 18

(732) OCEANIC Przedsiębiorstwo Farmaceutyczno Kosmetyczne Wojciech Soszyński, Sopot, PL.

(540) ALLERGOL

(510), (511) **05** preparaty farmaceutyczne doustne w postaci: granulatu, kropli, kapsułek, emulsji, mieszanek ziołowych, past, pigulek, płynów, proszku, syropu, zawiesiny, żelu, preparaty farmaceutyczne do stosowania w jamie ustnej w postaci: aerozolu, gumy do żucia, kapsułek, koncentratu, kropli, pastylek, past, płynów, proszku, tabletek, zawiesin, żelu, preparaty farmaceutyczne do użytku dentystrycznego w postaci emulsji, pasty, płynów, proszku, tabletek, zawiesiny, żelu, preparaty farmaceutyczne do inhalacji w postaci aerozolu, emulsji, gazu, maści, płynu, proszku, tabletek, zawiesiny, preparaty farmaceutyczne do tchawicy i płuc w postaci: proszku, roztworu, zawiesiny, preparaty farmaceutyczne do stosowania na skórę iprzekskórną w postaci, dodatku do kąpieli leczniczej, emulsji, kataplazmy, kolodium, koncentratu, kremu, maści, opatrunku, pasty, piany, plastra, płynu, pudru, szamponu, zawiesiny, żelu, preparaty farmaceutyczne do oczu w postaci: kropli, kremu, maści, płynu, rozpuszczalnika do kropli, preparaty farmaceutyczne dopochwowe w postaci: tabletek dopochwowych, tamponów, zawiesin do irygacji, żelu, proszku i rozpuszczalnika do sporządzania żelu, preparaty farmaceutyczne doodbytnicze w postaci: czopków, emulsji, kapsułek, koncentratu, kremu, maści, pianki, płynu, tabletek, tamponu, zawiesiny, żelu, preparaty farmaceutyczne do pęcherza i cewki moczowej w postaci: płynu do płukania, proszku do przygotowania płynu, żelu, preparaty farmaceutyczne do uszu w postaci, aerozolu -emulsji, roztworu, zawiesiny, kremu, kropli, maści, płynu, proszku, pręcika, tamponu, żelu, preparaty farmaceutyczne do nosa w postaci: aerozolu - zawiesiny, płynu, kropli, maści, płynu, pudru, pręcika, preparaty farmaceutyczne dopochwowe w postaci: emulsji do irygacji, globulek dopochwowych, kapsułek dopochwowych, kremów dopochwowych, maści dopochwowej, pianki do pochwy, płynu do irygacji.

(111) **163590** (220) 2002 05 06 (210) 250006

(151) 2005 05 13 (441) 2002 11 18

(732) OCEANIC Przedsiębiorstwo Farmaceutyczno Kosmetyczne Wojciech Soszyński, Sopot, PL.

(540) ALLERGICA

(510), (511) **05** preparaty farmaceutyczne doustne w postaci: granulatu, kropli, kapsułek, emulsji, mieszanek ziołowych, past, pigulek, płynów, proszku, syropu, zawiesiny, żelu, preparaty farmaceutyczne do stosowania w jamie ustnej w postaci: aerozolu, gumy do żucia, kapsułek, koncentratu, kropli, pastylek, past, płynów, proszku, tabletek, zawiesin, żelu, preparaty farmaceutyczne do użytku dentystrycznego w postaci emulsji, pasty, płynów, proszku, tabletek, zawiesiny, żelu, preparaty farmaceutyczne do inhalacji w postaci aerozolu, emulsji, gazu, maści, płynu, proszku, tabletek, zawiesiny, preparaty farmaceutyczne do tchawicy i płuc w postaci: proszku, roztworu, zawiesiny, preparaty farmaceutyczne do stosowania na skórę iprzekskórną w postaci, dodatku do kąpieli leczniczej, emulsji, kataplazmy, kolodium, koncentratu, kremu, maści, opatrunku, pasty, piany, plastra, płynu, pudru, szamponu, zawiesiny, żelu, preparaty farmaceutyczne do oczu w postaci: kropli, kremu, maści, płynu, rozpuszczalnika do kropli, preparaty farmaceutyczne dopochwowe w postaci: tabletek dopochwowych, tamponów, zawiesin do irygacji, żelu, proszku i rozpuszczalnika do sporządzania żelu, preparaty farmaceutyczne doodbytnicze w postaci: czopków, emulsji, kapsułek, koncentratu, kremu, maści, pianki, płynu, tabletek, tamponu, zawiesiny, żelu, preparaty farmaceutyczne do pęcherza i cewki moczowej w postaci: płynu do płukania, proszku do przygotowania płynu, żelu, preparaty farmaceutyczne do uszu w postaci, aerozolu -emulsji, roztworu, zawiesiny, kremu, kropli, maści, płynu, proszku, pręcika, tamponu, żelu, preparaty farmaceutyczne do nosa w postaci: aerozolu - zawiesiny, płynu, kropli, maści, płynu, pudru, pręcika, preparaty farmaceutyczne dopochwowe w postaci: emulsji do irygacji, globulek dopochwowych, kapsułek dopochwowych, kremów dopochwowych, maści dopochwowej, pianki do pochwy, płynu do irygacji.

(111) **163591** (220) 2002 05 06 (210) 250007

(151) 2005 05 13 (441) 2002 11 18

(732) OCEANIC Przedsiębiorstwo Farmaceutyczno Kosmetyczne Wojciech Soszyński, Sopot, PL.

(540) ALLERGOLAN

(510), (511) **05** preparaty farmaceutyczne doustne w postaci: granulatu, kropli, kapsułek, emulsji, mieszanek ziołowych, past, pigulek, płynów, proszku, syropu, zawiesiny, żelu, preparaty farmaceutyczne do stosowania w jamie ustnej w postaci: aerozolu, gumy do żucia, kapsułek, koncentratu, kropli, pastylek, past, płynów, proszku, tabletek, zawiesin, żelu, preparaty farmaceutyczne do użytku dentystrycznego w postaci emulsji, pasty, płynów, proszku, tabletek, zawiesiny, żelu, preparaty farmaceutyczne do inhalacji w postaci aerozolu, emulsji, gazu, maści, płynu, proszku, tabletek, zawiesiny, preparaty farmaceutyczne do tchawicy i płuc w postaci: proszku, roztworu, zawiesiny, preparaty farmaceutyczne do stosowania na skórę iprzekskórną w postaci, dodatku do kąpieli leczniczej, emulsji, kataplazmy, kolodium, koncentratu, kremu, maści, opatrunku, pasty, piany, plastra, płynu, pudru, szamponu, zawiesiny, żelu, preparaty farmaceutyczne do oczu w postaci: kropli, kremu, maści, płynu, rozpuszczalnika do kropli, preparaty farmaceutyczne dopochwowe w postaci: tabletek dopochwowych, tamponów, zawiesin do irygacji, żelu, proszku i rozpuszczalnika do sporządzania żelu, preparaty farmaceutyczne doodbytnicze w postaci: czopków, emulsji, kapsułek, koncentratu, kremu, maści, pianki, płynu, tabletek, tamponu, zawiesiny, żelu, preparaty farmaceutyczne do pęcherza i cewki moczowej w postaci: płynu do płukania, proszku do przygotowania płynu, żelu, preparaty farmaceutyczne do uszu w postaci, aerozolu -emulsji, roztworu, zawiesiny, kremu, kropli, maści, płynu, proszku, pręcika, tamponu, żelu, preparaty farmaceutyczne do nosa w postaci: aerozolu - zawiesiny, płynu, kropli, maści, płynu, pudru, pręcika, preparaty farmaceutyczne dopochwowe w postaci: emulsji do irygacji, globulek dopochwowych, kapsułek dopochwowych, kremów dopochwowych, maści dopochwowej, pianki do pochwy, płynu do irygacji.

(111) **163592** (220) 2002 05 06 (210) 250008
 (151) 2005 05 13 (441) 2002 11 18
 (732) OCEANIC Przedsiębiorstwo Farmaceutyczno Kosmetyczne
 Wojciech Soszyński, Sopot, PL.
 (540) ALLERGOX
 (510), (511) **05** preparaty farmaceutyczne doustne w postaci: granu-
 latu, kropli, kapsułek, emulsji, mieszanek ziołowych, past, pigulek,
 płynów, proszku, syropu, zawiesiny, żelu, preparaty farmaceutycz-
 ne do stosowania w jamie ustnej w postaci: aerozolu, gumy do żucia,
 kapsułek, koncentratu, kropli, pastylek, past, płynów, proszku, tab-
 letek, zawiesin, żelu, preparaty farmaceutyczne do użytku denty-
 stycznego w postaci emulsji, pasty, płynów, proszku, tabletek, zawiesi-
 ny, żelu, preparaty farmaceutyczne do inhalacji w postaci aerozolu,
 emulsji, gazu, maści, płynu, proszku, tabletek, zawiesiny, preparaty
 farmaceutyczne do tchawicy i płuc w postaci: proszku, roztworu, za-
 wiesiny, preparaty farmaceutyczne do stosowania na skórę iprzez-
 skórną w postaci, dodatku do kąpieli leczniczej, emulsji, kataplaz-
 my, kolodium, koncentratu, kremu, maści, opatrunku, pasty, piany,
 plastra, płynu, pudru, szamponu, zawiesiny, żelu, preparaty
 farmaceutyczne do oczu w postaci: kropli, kremu, maści, płynu,
 rozpuszczalnika do kropli, preparaty farmaceutyczne dopochwo-
 we w postaci: tabletek dopochwowych, tamponów, zawiesin do
 irygacji, żelu, proszku i rozpuszczalnika do sporządzania żelu,
 preparaty farmaceutyczne doodbytnicze w postaci: czopków, emul-
 sji, kapsułek, koncentratu, kremu, maści, pianki, płynu, tabletek, tam-
 ponu, zawiesiny, żelu, preparaty farmaceutyczne do pęcherza i ce-
 wki moczowej w postaci: płynu do płukania, proszku do przygoto-
 wania płynu, żelu, preparaty farmaceutyczne do uszu w postaci, ae-
 rozolu -emulsji, roztworu, zawiesiny, kremu, kropli, maści, płynu,
 proszku, pręcika, tamponu, żelu, preparaty farmaceutyczne do nosa
 w postaci: aerozolu - zawiesiny, płynu, kropli, maści, płynu, pudru,
 pręcika, preparaty farmaceutyczne dopochwowe w postaci: emulsji
 do irygacji, globulek dopochwowych, kapsułek dopochwowych,
 kremów dopochwowych, maści dopochwowej, pianki do pochwy,
 płynu do irygacji.

(111) **163593** (220) 2002 05 06 (210) 250009
 (151) 2005 05 13 (441) 2002 11 18
 (732) OCEANIC Przedsiębiorstwo Farmaceutyczno Kosmetyczne
 Wojciech Soszyński, Sopot, PL.
 (540) ALLERMED
 (510), (511) **05** preparaty farmaceutyczne doustne w postaci: granu-
 latu, kropli, kapsułek, emulsji, mieszanek ziołowych, past, pigulek,
 płynów, proszku, syropu, zawiesiny, żelu, preparaty farmaceutycz-
 ne do stosowania w jamie ustnej w postaci: aerozolu, gumy do żucia,
 kapsułek, koncentratu, kropli, pastylek, past, płynów, proszku, tab-
 letek, zawiesin, żelu, preparaty farmaceutyczne do użytku denty-
 stycznego w postaci emulsji, pasty, płynów, proszku, tabletek, za-
 wiesiny, żelu, preparaty farmaceutyczne do inhalacji w postaci ae-
 rozolu, emulsji, gazu, maści, płynu, proszku, tabletek, zawiesiny,
 preparaty farmaceutyczne do tchawicy i płuc w postaci: proszku,
 roztworu, zawiesiny, preparaty farmaceutyczne do stosowania na
 skórę iprzezskórną w postaci, dodatku do kąpieli leczniczej, emul-
 sji, kataplazmy, kolodium, koncentratu, kremu, maści, opatrunku,
 pasty, piany, plastra, płynu, pudru, szamponu, zawiesiny, żelu,
 preparaty farmaceutyczne do oczu w postaci: kropli, kremu, maści,
 płynu, rozpuszczalnika do kropli, preparaty farmaceutyczne dopo-
 chwowe w postaci: tabletek dopochwowych, tamponów, zawiesin
 do irygacji, żelu, proszku i rozpuszczalnika do sporządzania żelu,
 preparaty farmaceutyczne doodbytnicze w postaci: czopków, emul-
 sji, kapsułek, koncentratu, kremu, maści, pianki, płynu, tabletek,
 tamponu, zawiesiny, żelu, preparaty farmaceutyczne do pęcherza
 i cewki moczowej w postaci: płynu do płukania, proszku do przy-
 gotowania płynu, żelu, preparaty farmaceutyczne do uszu w posta-
 ci, aerozolu -emulsji, roztworu, zawiesiny, kremu, kropli, maści,
 płynu, proszku, pręcika, tamponu, żelu, preparaty farmaceutyczne
 do nosa w postaci: aerozolu - zawiesiny, płynu, kropli, maści, płynu,
 pudru, pręcika, preparaty farmaceutyczne dopochwowe w posta-
 ci: emulsji do irygacji, globulek dopochwowych, kapsułek dopo-
 chwowych, kremów dopochwowych, maści dopochwowej, pianki do
 pochwy, płynu do irygacji.

(111) **163594** (220) 2002 05 06 (210) 250010
 (151) 2005 05 13 (441) 2002 11 18
 (732) OCEANIC Przedsiębiorstwo Farmaceutyczno-Kosmetyczne
 Wojciech Soszyński, Sopot, PL.
 (540) ALLERGOMED
 (510), (511) **05** preparaty farmaceutyczne doustne w postaci: granu-
 latu, kropli, kapsułek, emulsji, mieszanek ziołowych, past, pigulek,
 płynów, proszku, syropu, zawiesiny, żelu, preparaty farmaceutycz-
 ne do stosowania w jamie ustnej w postaci: aerozolu, gumy do żucia,
 kapsułek, koncentratu, kropli, pastylek, past, płynów, proszku, tab-
 letek, zawiesin, żelu, preparaty farmaceutyczne do użytku denty-
 stycznego w postaci emulsji, pasty, płynów, proszku, tabletek, za-
 wiesiny, żelu, preparaty farmaceutyczne do inhalacji w postaci ae-
 rozolu, emulsji, gazu, maści, płynu, proszku, tabletek, zawiesiny,
 preparaty farmaceutyczne do tchawicy i płuc w postaci: proszku,
 roztworu, zawiesiny, preparaty farmaceutyczne do stosowania na
 skórę iprzezskórną w postaci, dodatku do kąpieli leczniczej, emul-
 sji, kataplazmy, kolodium, koncentratu, kremu, maści, opatrunku,
 pasty, piany, plastra, płynu, pudru, szamponu, zawiesiny, żelu,
 preparaty farmaceutyczne do oczu w postaci: kropli, kremu, maści,
 płynu, rozpuszczalnika do kropli, preparaty farmaceutyczne dopo-
 chwowe w postaci: tabletek dopochwowych, tamponów, zawiesin
 do irygacji, żelu, proszku i rozpuszczalnika do sporządzania żelu,
 preparaty farmaceutyczne doodbytnicze w postaci: czopków, emul-
 sji, kapsułek, koncentratu, kremu, maści, pianki, płynu, tabletek,
 tamponu, zawiesiny, żelu, preparaty farmaceutyczne do pęcherza
 i cewki moczowej w postaci: płynu do płukania, proszku do przy-
 gotowania płynu, żelu, preparaty farmaceutyczne do uszu w posta-
 ci, aerozolu -emulsji, roztworu, zawiesiny, kremu, kropli, maści,
 płynu, proszku, pręcika, tamponu, żelu, preparaty farmaceutyczne do
 nosa w postaci: aerozolu - zawiesiny, płynu, kropli, maści, płynu, pu-
 dru, pręcika, preparaty farmaceutyczne dopochwowe w postaci: emul-
 sji do irygacji, globulek dopochwowych, kapsułek dopochwo-
 wych, kremów dopochwowych, maści dopochwowej, pianki do
 pochwy, płynu do irygacji.

(111) **163595** (220) 2002 05 06 (210) 250013
 (151) 2005 05 13 (441) 2002 11 18
 (732) OCEANIC Przedsiębiorstwo Farmaceutyczno Kosmetyczne
 Wojciech Soszyński, Sopot, PL.
 (540) ALLERGOOCEN
 (510), (511) **05** preparaty farmaceutyczne doustne w postaci: granu-
 latu, kropli, kapsułek, emulsji, mieszanek ziołowych, past, pigulek,
 płynów, proszku, syropu, zawiesiny, żelu, preparaty farmaceutycz-
 ne do stosowania w jamie ustnej w postaci: aerozolu, gumy do żucia,
 kapsułek, koncentratu, kropli, pastylek, past, płynów, proszku, tab-
 letek, zawiesin, żelu, preparaty farmaceutyczne do użytku denty-
 stycznego w postaci emulsji, pasty, płynów, proszku, tabletek, za-
 wiesiny, żelu, preparaty farmaceutyczne do inhalacji w postaci ae-
 rozolu, emulsji, gazu, maści, płynu, proszku, tabletek, zawiesiny,
 preparaty farmaceutyczne do tchawicy i płuc w postaci: proszku,
 roztworu, zawiesiny, preparaty farmaceutyczne do stosowania na
 skórę iprzezskórną w postaci, dodatku do kąpieli leczniczej, emul-
 sji, kataplazmy, kolodium, koncentratu, kremu, maści, opatrunku,
 pasty, piany, plastra, płynu, pudru, szamponu, zawiesiny, żelu,
 preparaty farmaceutyczne do oczu w postaci: kropli, kremu, maści,
 płynu, rozpuszczalnika do kropli, preparaty farmaceutyczne dopo-
 chwowe w postaci: tabletek dopochwowych, tamponów, zawiesin
 do irygacji, żelu, proszku i rozpuszczalnika do sporządzania żelu,
 preparaty farmaceutyczne doodbytnicze w postaci: czopków, emul-
 sji, kapsułek, koncentratu, kremu, maści, pianki, płynu, tabletek,
 tamponu, zawiesiny, żelu, preparaty farmaceutyczne do pęcherza
 i cewki moczowej w postaci: płynu do płukania, proszku do przy-
 gotowania płynu, żelu, preparaty farmaceutyczne do uszu w posta-
 ci, aerozolu -emulsji, roztworu, zawiesiny, kremu, kropli, maści,
 płynu, proszku, pręcika, tamponu, żelu, preparaty farmaceutyczne
 do nosa w postaci: aerozolu - zawiesiny, płynu, kropli, maści, płynu,
 pudru, pręcika, preparaty farmaceutyczne dopochwowe w postaci:
 emulsji do irygacji, globulek dopochwowych, kapsułek dopochwo-
 wych, kremów dopochwowych, maści dopochwowej, pianki do
 pochwy, płynu do irygacji.

(111) **163596** (220) 2002 05 06 (210) 250014
 (151) 2005 05 13 (441) 2002 11 18
 (732) OCEANIC Przedsiębiorstwo Farmaceutyczno Kosmetyczne
 Wojciech Soszyński, Sopot, PL.
 (540) ALLERGOCEX
 (510), (511) **05** preparaty farmaceutyczne doustne w postaci: granu-
 latu, kropli, kapsułek, emulsji, mieszanek ziołowych, past, pigułek,
 płynów, proszku, syropu, zawiesiny, żelu, preparaty farmaceutycz-
 ne do stosowania w jamie ustnej w postaci: aerozolu, gumy do żucia,
 kapsułek, koncentratu, kropli, pastylek, past, płynów, proszku, tab-
 letek, zawiesin, żelu, preparaty farmaceutyczne do użytku denty-
 stycznego w postaci emulsji, pasty, płynów, proszku, tabletek, za-
 wiesiny, żelu, preparaty farmaceutyczne do inhalacji w postaci ae-
 rozolu, emulsji, gazu, maści, płynu, proszku, tabletek, zawiesiny,
 preparaty farmaceutyczne do tchawicy i płuc w postaci: proszku,
 roztworu, zawiesiny, preparaty farmaceutyczne do stosowania na
 skórę iprzezskórnice w postaci, dodatku do kąpieli leczniczej, emul-
 sji, kataplazmy, kolodium, koncentratu, kremu, maści, opatrunku,
 pasty, piany, plastra, płynu, pudru, szamponu, zawiesiny, żelu,
 preparaty farmaceutyczne do oczu w postaci: kropli, kremu, maści,
 płynu, rozpuszczalnika do kropli, preparaty farmaceutyczne dopo-
 chwowe w postaci: tabletek dopochwowych, tamponów, zawiesin
 do irygacji, żelu, proszku i rozpuszczalnika do sporządzania żelu,
 preparaty farmaceutyczne doodbytnicze w postaci: czopków, emul-
 sji, kapsułek, koncentratu, kremu, maści, pianki, płynu, tabletek,
 tamponu, zawiesiny, żelu, preparaty farmaceutyczne do pęcherza
 i cewki moczowej w postaci: płynu do płukania, proszku do przy-
 gotowania płynu, żelu, preparaty farmaceutyczne do uszu w posta-
 ci, aerozolu -emulsji, roztworu, zawiesiny, kremu, kropli, maści,
 płynu, proszku, pręcika, tamponu, żelu, preparaty farmaceutyczne
 do nosa w postaci: aerozolu - zawiesiny, płynu, kropli, maści, płynu,
 pudru, pręcika, preparaty farmaceutyczne dopochwowe w postaci:
 emulsji do irygacji, globulek dopochwowych, kapsułek dopochwo-
 wych, kremów dopochwowych, maści dopochwowej, pianki do
 pochwy, płynu do irygacji.

(111) **163597** (220) 2002 05 06 (210) 250015
 (151) 2005 05 13 (441) 2002 11 18
 (732) OCEANIC Przedsiębiorstwo Farmaceutyczno Kosmetyczne
 Wojciech Soszyński, Sopot, PL.
 (540) ALLERGOCEXANOL
 (510), (511) **05** preparaty farmaceutyczne doustne w postaci: granu-
 latu, kropli, kapsułek, emulsji, mieszanek ziołowych, past, pigułek,
 płynów, proszku, syropu, zawiesiny, żelu, preparaty farmaceutycz-
 ne do stosowania w jamie ustnej w postaci: aerozolu, gumy do żucia,
 kapsułek, koncentratu, kropli, pastylek, past, płynów, proszku, tab-
 letek, zawiesin, żelu, preparaty farmaceutyczne do użytku denty-
 stycznego w postaci emulsji, pasty, płynów, proszku, tabletek, za-
 wiesiny, żelu, preparaty farmaceutyczne do inhalacji w postaci ae-
 rozolu, emulsji, gazu, maści, płynu, proszku, tabletek, zawiesiny,
 preparaty farmaceutyczne do tchawicy i płuc w postaci: proszku,
 roztworu, zawiesiny, preparaty farmaceutyczne do stosowania na
 skórę iprzezskórnice w postaci, dodatku do kąpieli leczniczej, emul-
 sji, kataplazmy, kolodium, koncentratu, kremu, maści, opatrunku,
 pasty, piany, plastra, płynu, pudru, szamponu, zawiesiny, żelu,
 preparaty farmaceutyczne do oczu w postaci: kropli, kremu, maści,
 płynu, rozpuszczalnika do kropli, preparaty farmaceutyczne dopo-
 chwowe w postaci: tabletek dopochwowych, tamponów, zawiesin
 do irygacji, żelu, proszku i rozpuszczalnika do sporządzania żelu,
 preparaty farmaceutyczne doodbytnicze w postaci: czopków, emul-
 sji, kapsułek, koncentratu, kremu, maści, pianki, płynu, tabletek,
 tamponu, zawiesiny, żelu, preparaty farmaceutyczne do pęcherza
 i cewki moczowej w postaci: płynu do płukania, proszku do przy-
 gotowania płynu, żelu, preparaty farmaceutyczne do uszu w posta-
 ci, aerozolu -emulsji, roztworu, zawiesiny, kremu, kropli, maści,
 płynu, proszku, pręcika, tamponu, żelu, preparaty farmaceutyczne
 do nosa w postaci: aerozolu - zawiesiny, płynu, kropli, maści, maści,
 płynu, pudru, pręcika, preparaty farmaceutyczne dopochwowe w post-
 ci: emulsji do irygacji, globulek dopochwowych, kapsułek dopo-
 chwowych, kremów dopochwowych, maści dopochwowej, pianki
 do pochwy, płynu do irygacji.

(111) **163598** (220) 2002 05 06 (210) 250016
 (151) 2005 05 13 (441) 2002 11 18
 (732) OCEANIC Przedsiębiorstwo Farmaceutyczno Kosmetyczne
 Wojciech Soszyński, Sopot, PL.
 (540) ALLERGOCEVAX
 (510), (511) **05** preparaty farmaceutyczne doustne w postaci: granu-
 latu, kropli, kapsułek, emulsji, mieszanek ziołowych, past, pigułek,
 płynów, proszku, syropu, zawiesiny, żelu, preparaty farmaceutycz-
 ne do stosowania w jamie ustnej w postaci: aerozolu, gumy do żucia,
 kapsułek, koncentratu, kropli, pastylek, past, płynów, proszku, tab-
 letek, zawiesin, żelu, preparaty farmaceutyczne do użytku denty-
 stycznego w postaci emulsji, pasty, płynów, proszku, tabletek, za-
 wiesiny, żelu, preparaty farmaceutyczne do inhalacji w postaci ae-
 rozolu, emulsji, gazu, maści, płynu, proszku, tabletek, zawiesiny,
 preparaty farmaceutyczne do tchawicy i płuc w postaci: proszku,
 roztworu, zawiesiny, preparaty farmaceutyczne do stosowania na
 skórę iprzezskórnice w postaci, dodatku do kąpieli leczniczej, emul-
 sji, kataplazmy, kolodium, koncentratu, kremu, maści, opatrunku,
 pasty, piany, plastra, płynu, pudru, szamponu, zawiesiny, żelu,
 preparaty farmaceutyczne do oczu w postaci: kropli, kremu, maści,
 płynu, rozpuszczalnika do kropli, preparaty farmaceutyczne dopo-
 chwowe w postaci: tabletek dopochwowych, tamponów, zawiesin
 do irygacji, żelu, proszku i rozpuszczalnika do sporządzania żelu,
 preparaty farmaceutyczne doodbytnicze w postaci: czopków, emul-
 sji, kapsułek, koncentratu, kremu, maści, pianki, płynu, tabletek,
 tamponu, zawiesiny, żelu, preparaty farmaceutyczne do pęcherza
 i cewki moczowej w postaci: płynu do płukania, proszku do przy-
 gotowania płynu, żelu, preparaty farmaceutyczne do uszu w posta-
 ci, aerozolu -emulsji, roztworu, zawiesiny, kremu, kropli, maści,
 płynu, proszku, pręcika, tamponu, żelu, preparaty farmaceutyczne
 do nosa w postaci: aerozolu - zawiesiny, płynu, kropli, maści, płynu,
 pudru, pręcika, preparaty farmaceutyczne dopochwowe w postaci:
 emulsji do irygacji, globulek dopochwowych, kapsułek dopochwo-
 wych, kremów dopochwowych, maści dopochwowej, pianki do
 pochwy, płynu do irygacji.

(111) **163599** (220) 2002 05 06 (210) 250032
 (151) 2005 05 13 (441) 2002 11 18
 (732) ORGANIKA S.A., Malbork, PL.
 (540)



Kolory znaku: zielony

(531) 27.5, 29.1

(510), (511) **17** materiały izolacji akustycznej i termicznej, maty
 izolacji akustycznej i termicznej.

(111) **163600** (220) 2002 05 06 (210) 250054
 (151) 2005 05 13 (441) 2002 11 18
 (732) Gilead Sciences, Inc., Foster City, US.
 (540)



(531) 5.3, 24.1

(510), (511) **05** preparaty farmaceutyczne dla ludzi.

(111) **163601** (220) 2002 05 06 (210) 250055
 (151) 2005 05 13 (441) 2002 11 18
 (732) MARTHA TILAAAR, Jakarta, ID.
 (540) OIL OF JAVA

(510), (511) **03** środki wybielające i inne substancje stosowane
 w praniu, środki czyszczące, polerujące, szorujące i ściernie, mydła,

artykuły perfumeryjne, olejki eteryczne, kosmetyki, preparaty pielęgnujące do włosów, środki do czyszczenia zębów.

(111) **163602** (220) 2002 05 06 (210) 250035
 (151) 2005 05 13 (441) 2002 11 18
 (732) „DRAMERS” S.A., Poznań, PL.
 (540) bossa nova
 (510), (511) **03** dezodoranty osobiste, perfumy, wody kolońskie, wody toaletowe, zestawy kosmetyków, lakiery do włosów, mydła toaletowe, do golenia, pomadki do ust, szampony, **05** dezodoranty nie do użytku osobistego, środki owadobójcze, odstraszające owady, przeciwpasożytnicze, przeciwinsektowe, do czyszczenia i odświeżania powietrza, dezynfekcyjne.

(111) **163603** (220) 2002 05 08 (210) 250099
 (151) 2005 06 09 (441) 2002 11 18
 (732) BROWARY GÓRNOŚLĄSKIE Spółka Akcyjna, Zabrze, PL.
 (540) Czyś w szerokim gronie, czy też w wąskim, racz się zawsze Górnośląskim
 (510), (511) **32** piwo.

(111) **163604** (220) 2002 05 08 (210) 250122
 (151) 2005 06 09 (441) 2002 11 18
 (732) Global Dutifree Limited, Ballinahown, IE.
 (540)



(531) 1.5, 27.5
 (510), (511) **36** usługi dla turystów w zakresie zwrotu podatków VAT/GST, zwrot płatności w różnych walutach, w gotówce, czekach, poprzez karty kredytowe oraz płatności drogą elektroniczną i poprzez internet, obsługa płatności wielowalutowych z jednoczesnym przeliczaniem, obsługa czeków, transakcje walutowe, obsługa kart kredytowych oraz usługi w zakresie płatności, doradztwo finansowe i celne.

(111) **163605** (220) 2002 05 14 (210) 250331
 (151) 2005 06 10 (441) 2002 11 18
 (732) VOX INDUSTRIE Spółka Akcyjna, Janikowo, PL.
 (540)



Kolory znaku: biały, żółto-pomarańczowy, czerwony
 (531) 26.4, 27.5, 29.1
 (510), (511) **16** gazeta, czasopismo, magazyn.

(111) **163606** (220) 2002 05 13 (210) 250315
 (151) 2005 06 10 (441) 2002 11 18
 (732) Okręgowa Spółdzielnia Mleczarska w Sierpcu, Sierpc, PL.
 (540) CAPRI
 (510), (511) **29** sery, twarogi, mleko, masło, mieszanki masła i oleju, napoje mleczne, produkty mleczne.

(111) **163607** (220) 2002 05 23 (210) 250726
 (151) 2005 06 01 (441) 2002 12 02

(732) Kutnowskie Zakłady Farmaceutyczne „Polfa” Spółka Akcyjna, Kutno, PL.

(540) DRIMUN
 (510), (511) **05** leki, środki farmaceutyczne.

(111) **163608** (220) 2002 06 13 (210) 251550
 (151) 2005 06 29 (441) 2002 12 16
 (732) Przedsiębiorstwo Produkcyjno-Handlowe „VIVA”
 Katarzyna Werewska, Częstochowa, PL.
 (540)



Kolory znaku: czarny, czerwony

(531) 27.5, 29.1
 (510), (511) **25** odzież z tworzyw naturalnych i sztucznych.

(111) **163609** (220) 2002 10 28 (210) 256757
 (151) 2005 06 29 (441) 2003 05 05
 (732) „HABYS” Magdalena Kędreń, Jasło, PL.
 (540)



(531) 26.1, 27.5
 (510), (511) **10** meble do celów medycznych, aparaty i instrumenty medyczne, prześcieradła dla chorych bez kontroli czynności fizjologicznych, materace i podkładki stosowane przy rehabilitacji, **20** stoły do masażu.

(111) **163610** (220) 2003 05 13 (210) 264670
 (151) 2005 06 14 (441) 2003 11 17
 (732) Przedsiębiorstwo Przemysłu Spirytusowego „polmos”
 w Warszawie Spółka Akcyjna, Warszawa, PL.
 (540)



Kolory znaku: niebiesko-granatowy, biały, czerwony
 (531) 24.9.3, 24.11.25, 25.1.15, 25.7.17, 27.5.5, 29.1.13
 (510), (511) **33** napoje alkoholowe.

(111) **163611** (220) 2000 02 29 (210) 214565
 (151) 2005 04 22
 (732) Dyrek Stanisław, Brzezna, PL.
 (540) K KOMPRES

(510), (511) **12** bagażniki do pojazdów, betoniarzki jako pojazdy, chłodnice do pojazdów, ciężarówki, części zamienne do samochodów nie zawarte w innych klasach, furgonetki, łańcuchy przeciwślizgowe, motocykle, motorowery, ogumienie do kół pojazdów, opony, pasy bezpieczeństwa do siedzeń w pojazdach, przekładnie do pojazdów, przyczepy, przyczepy do samochodów mieszkalne, rowery, samochody, samochody osobowe, silniki do pojazdów lądowych, skrzynie ładunkowe wywrotkowe, taczki, traktory, wó-

zki, wywrotki, **35** usługi wykonywane przez agencję importowo-eksportową, usługi wykonywane przez agencję informacji handlowej, usługi dotyczące wyceny działalności handlowej, usługi z zakresu informacji handlowej, usługi organizowania wystaw w celach handlowych lub reklamowych, usługi wynajmowania miejsc na umieszczanie ogłoszeń lub reklam, usługi wypożyczania materiałów reklamowych, usługi w zakresie zarządzania działalnością gospodarczą, **37** asfaltowanie, usługi bieżnikowania opon, usługi eksploatacji kamieniołomów polegające na specjalistycznym wypożyczeniu sprzętu i fachowym nadzorze w eksploatacji kamieniołomu, usługi nadzoru budowlanego, usługi wypożyczania sprzętu budowlanego, usługi w zakresie budowania domów i innych obiektów, usługi informacyjne o budownictwie, usługi informacji o naprawach, usługi izolacji budynków, usługi konstruowania pawilonów targowych i sklepowych, usługi budowy i naprawy magazynów, usługi układania nawierzchni drogowych, montaż rusztowań, murarstwo, usługi mycia samochodów, usługi obsługi i naprawy pojazdów i samochodów, usługi regenerowania i naprawy maszyn górniczych, drogowych, maszyn dla hutnictwa oraz maszyn dla przemysłu lekkiego i ciężkiego, usługi regeneracji silników i sprzężarek do prac drogowych i budowlanych, usługi układania nawierzchni drogowej, usługi rozbiórki budynków, usługi sprzątania budynków wewnątrz i na zewnątrz, usługi prowadzenia stacji obsługi samochodów, usługi wypożyczania maszyn czyszczących, usługi wypożyczania sprzętu budowlanego, wypożyczenie żurawi (maszyn budowlanych), usługi zabezpieczania pojazdów przed korozją, usługi uszczelniania budynków, usługi serwisowe sprzętu budowlanego oraz maszyn dla górnictwa, hutnictwa, przemysłu lekkiego i ciężkiego, naprawa i regeneracja sprzężarek dla budownictwa drogowego i budowlanego.

(111) **163612** (220) 2000 06 10 (210) 219824
(151) 2005 04 06
(732) „INTERKOBO” Spółka z o.o., Łódź, PL.
(540)



Kolory znaku: fioletowy, czerwony, zielony, żółty, niebieski
(531) 26.4, 27.5, 29.1
(510), (511) **09** gry komputerowe, **28** żarty w postaci atrap, balony do zabawy, zabawki do robienia baniek mydlanych, artykuły sportowe lub do gier, urządzenia do gier elektronicznych innych niż telewizyjne, lalki, dla lalek: butelki do karmienia, domki, łóżka i inne mebelki, pokoiki, ubranka, samochody, zwierzęta w postaci zabawek, gry, zabawki, kukielki, ozdoby choinkowe z wyjątkiem sprzętu oświetleniowego i słodczy.

(111) **163613** (220) 2000 06 16 (210) 220095
(151) 2005 06 06
(732) Zakład Produkcji Opakowań „TARNOPAK” Spółka z o.o., Jasto, PL.

(540) TARNOPAK
(510), (511) **06** opakowania i pojemniki metalowe oraz ich części, hoboki, bębny, bańki, puszki metalowe, zamki, obręcze, uchwyty transportowe, **16** opakowania z papieru, tektury i ścieru, bębny tekturowe, kartonaże, tuby transportowe, opakowania kombinowane, pudła oraz pudełka z tektury, gilzy papierowe, tekturowe szpule oraz tuleje, **19** elementy wykończeniowe z betonu, tralki, głowice, kolumny, sztukaterie, elementy małej architektury, galanteria betonowa, szalunki papierowe, **20** meble, skrzynki i komplety skrzynkowe drewniane, skrzynie transportowe, jednostkowe opakowania drewniane, opakowania z tworzyw sztucznych.

(111) **163614** (220) 2000 07 13 (210) 221243
(151) 2005 04 01
(732) GEODIGITAL Anita Pyssa, Warszawa, PL.

(540)



Kolory znaku: szary, biały
(531) 1.11, 27.5, 29.1
(510), (511) **09** programy komputerowe i komputerowe bazy danych, **42** ekspertyzy geologiczne i inżynierskie, programowanie i projektowanie systemów komputerów, doradztwo w zakresie ochrony środowiska, instalacje oprogramowania komputerowego.

(111) **163615** (220) 2000 08 07 (210) 222478
(151) 2005 06 16
(732) „DRAMERS” Spółka Akcyjna z.p.ch., Poznań, PL.
(540) juliet
(510), (511) **03** papierowe chusteczki higieniczne do nosa, **05** preparaty do celów weterynaryjnych, preparaty do mycia zwierząt, dezodoranty nie do użytku osobistego, herbicydy, fungicydy, lepy na muchy, środki owadobójcze, odstraszające owady, środki przeciw pasożytnicze, przeciwinsektowe, środki do oczyszczania i odświeżania powietrza, środki dezynfekcyjne.

(111) **163616** (220) 2000 10 03 (210) 224939
(151) 2005 06 01
(732) Eagle Partners, LP, Houston, US.
(540) EGL
(510), (511) **35** prowadzenie agencji importowo-eksportowych, **36** usługi brokerskie dla klientów, **39** spedycja, usługi dostarczania towarów, usługi pakowania, usługi załadownicze i wywozowe, usługi zaopatrzeniowe, usługi magazynowania i przechowywania.

(111) **163617** (220) 2000 10 03 (210) 224940
(151) 2005 06 01
(732) Eagle Partners, LP, Houston, US.
(540) EGL EAGLE GLOBAL LOGISTICS
(510), (511) **35** prowadzenie agencji importowo-eksportowych, **36** usługi brokerskie dla klientów, **39** spedycja, usługi dostarczania towarów, usługi pakowania, usługi załadownicze i wywozowe, usługi zaopatrzeniowe, usługi magazynowania i przechowywania.

(111) **163618** (220) 2000 10 13 (210) 225534
(151) 2005 06 09
(732) KRISPOL Spółka z o.o., Psary Małe, PL.
(540)



Kolory znaku: granatowy
(531) 27.5, 29.1
(510), (511) **06** bramy garażowe, bramy przemysłowe, rolety zewnętrzne, profile aluminiowe, kątowniki, kształtowniki i profile ze stali węglowej, **19** rolety zewnętrzne niemetalowe.

(111) **163619** (220) 2000 10 17 (210) 225704
(151) 2005 06 06
(732) GLAXOSMITHKLINE PHARMACEUTICALS Spółka Akcyjna, Poznań, PL.

(540) Ruskorex
(510), (511) **05** preparaty farmaceutyczne, leki.

(111) **163620** (220) 2000 11 10 (210) 226975
(151) 2005 06 17
(732) AGORA S.A., Warszawa, PL.
(540)

AGORA monitoring

(531) 26.4, 27.5
(510), (511) **09** programy komputerowe oraz komputerowe bazy danych, **16** druki, dzienniki, czasopisma, książki, kalendarze, słowniki, atlasy, encyklopedie, nuty i mapy, **35** usługi reklamowe, w zakresie reklamy prasowej, radiowej, telewizyjnej i internetowej oraz z zastosowaniem plakatów i ulotek, prowadzenie kompleksowych kampanii reklamowych, tworzenie, wydawanie i dystrybucja materiałów promocyjno-reklamowych, także katalogów, usługi w zakresie badania rynku nieruchomości oraz badania opinii publicznej, usługi w zakresie agencji informacyjnych (informacja handlowa o działalności gospodarczej), usługi w zakresie kompilacji informacji w komputerowych bazach danych oraz systematyzacji i sortowania informacji w komputerowych bazach danych, organizowanie i obsługa handlowych lub promocyjno-reklamowych wystaw, giełd i targów, organizowanie gier, konkursów i loterii oraz imprez o podłożu reklamowym z zastosowaniem reklamy prasowej, radiowej, telewizyjnej i internetowej, **38** usługi w zakresie agencji informacyjnych (aktualności, wiadomości), przesyłanie informacji tekstowej i obrazowej za pośrednictwem sieci internetowej, przydzielanie dostępu do światowej sieci komputerowej, poczta internetowa, **42** usługi w zakresie projektowania i/ lub tworzenia programów komputerowych oraz komputerowych baz danych, usługi w zakresie programowania komputerów, usługi w zakresie udostępniania informacji, zwłaszcza baz danych, na stronach internetowych.

(111) **163621** (220) 2000 12 20 (210) 229116
(151) 2005 06 06
(732) Sarantis Polska Spółka Akcyjna, Piaseczno, PL.
(540)



Kolory znaku: granatowy, niebieski, biały, czerwony, kremowy, czarny

(531) 2.1, 26.4, 27.5, 29.1
(510), (511) **16** torby gospodarcze do pakowania z papieru lub tworzyw sztucznych, woreczki gospodarcze z papieru lub tworzyw sztucznych, worki gospodarcze z papieru lub tworzyw sztucznych.

(111) **163622** (220) 2000 12 20 (210) 229117
(151) 2005 06 06

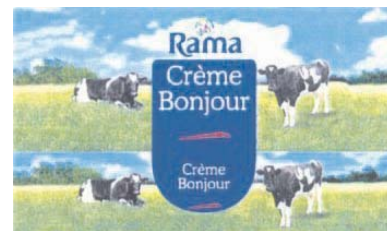
(732) Sarantis Polska Spółka Akcyjna, Piaseczno, PL.
(540)



Kolory znaku: ciemnozielony, jasnozielony i odcienie, biały, niebieski, czerwony, granatowy, kremowy, szary

(531) 2.1, 19.1, 26.4, 27.5, 29.1
(510), (511) **16** woreczki na śmieci z papieru lub tworzyw sztucznych, torby na śmieci z papieru lub tworzyw sztucznych, torebki papierowe do odkurzaczy, worki gospodarcze na śmieci z papieru lub tworzyw sztucznych, worki na śmieci z papieru lub tworzyw sztucznych.

(111) **163623** (220) 2000 12 22 (210) 229314
(151) 2005 06 14
(732) Unilever N.V., Rotterdam, NL.
(540)



Kolory znaku: biały, czerwony, granatowy, czarny, zielony, niebieski

(531) 2.3, 3.4, 6.19, 27.5, 29.1
(510), (511) **29** mleko i produkty mleczne, wyroby serowe, oleje i tłuszcze jadalne, margaryna, słodkie i słone margaryny i masy do smarowania pieczywa przygotowane z tłuszczów jadalnych, galaretki, dżemy, masło z orzeszków ziemnych, **30** słone masy na bazie produktów zawartych w klasie 30 do smarowania pieczywa zawierające przyprawy, pieprz i zioła, słodkie masy na bazie produktów zawartych w klasie 30 do smarowania pieczywa zawierające czekoladę, miód, gałkę muszkatołową, przyprawy, wyroby cukiernicze.

(111) **163624** (220) 2001 01 05 (210) 229810
(151) 2005 05 16
(732) FEDERAL-MOGUL BIMET Spółka Akcyjna, Gdańsk, PL.
(540)

FEDERAL-MOGUL BIMET

(531) 27.5
(510), (511) **06** materiały łożyskowe w postaci taśm bimetalowych i wielowarstwowych, **07** łożyska przeciwcierne do maszyn, łożyska wału transmisyjnego, półpanwie, tuleje, półpierszenie oporowe, pierszenie oporowe, tuleje bezsmarowe, bezsmarowe pierszenie oporowe, elementy ślizgowe.

(111) **163625** (220) 2001 02 09 (210) 231386
(151) 2005 05 16
(732) „DRAMERS” Spółka Akcyjna z.p.ch., Poznań, PL.
(540) only you

(510), (511) **03** olejki aromatyczne, kosmetyczne, kosmetyki do brwi, chusteczki higieniczne nasączone płynami kosmetycznymi,

preparaty do demakijażu, dezodoranty osobiste, perfumy, wody kolońskie, toaletowe, zestawy kosmetyków, lakiery do paznokci, lakiery do włosów, maseczki kosmetyczne, mleczko kosmetyczne, mydła toaletowe, przeciwopotowe, dezodorujące, do golenia, pomadki do ust, puder kosmetyczny, szampony, pasty do zębów, **05** preparaty do celów weterynaryjnych, preparaty do mycia zwierząt, dezodoranty nie do użytku osobistego, herbicydy, fungicydy, lepy na muchy, środki owadobójcze, odstraszające owady, środki przeciwpasożytnicze, przeciwinsektowe, środki do czyszczenia i odświeżania powietrza, środki dezynfekcyjne.

(111) **163626** (220) 2001 02 26 (210) 232114

(151) 2005 04 05

(732) BORGIS Spółka z o.o., Warszawa, PL.

(540) Fitomed

(510), (511) **03** produkty kosmetyczne, kosmetyki, preparaty do czyszczenia, mydła, środki do pielęgnacji włosów oraz do utrzymywania higieny osobistej, **05** produkty zielarskie służące do celów leczniczych, **16** książki, gazety, czasopisma, akcydensy, wyroby z papieru, tektury - klasyfikowane w klasie 16, druki, materiały introligatorskie, **35** reklama, wynajmowanie powierzchni na umieszczanie ogłoszeń lub reklam, dystrybucja prospektów, bezpośrednio lub za pośrednictwem poczty, dystrybucja próbek towarów w celach reklamowych, publikowanie tekstów reklamowych, usługi z zakresu informacji handlowej, usługi prenumeraty czasopiśm dla osób trzecich, usługi badania opinii publicznej, **38** usługi przesyłania informacji tekstowej i obrazowej przy pomocy komputera, **41** usługi tłumaczenia, publikowanie tekstów - innych niż reklamowe, **42** badania naukowe, **43** usługi tymczasowego zakwaterowania, **44** usługi medyczne i kosmetyczne.

(111) **163627** (220) 2001 03 16 (210) 232976

(151) 2005 05 24

(732) ZAKŁAD INSTALACJI SYSTEMÓW ALARMOWYCH „SYSTAL” Andrzej Cieśliński, Płock, PL.

(540)



Kolory znaku: granatowy, czerwony, czarny

(531) 26.13, 27.5, 29.1

(510), (511) **07** odkurzacze centralne i elektryczne maszyny i urządzenia czyszczące, **09** urządzenia i przyrządy elektryczne, pomiarowe, sygnalizacyjne, kontrolne, (inspekcyjne), urządzenia i przyrządy do przewodzenia i przelączania, transformowania, akumulowania, regulowania lub kontrolowania elektryczności, urządzenia do nagrywania, transmisji lub odtwarzania dźwięku lub obrazu, sprzęt przetwarzający dane, urządzenia do gaszenia ognia, **11** urządzenia do wentylacji, instalacje sanitarne, **37** montaż, naprawa, konserwacja systemów sygnalizacyjnych, kontrolnych, alarmowych, monitorujących, wentylacyjnych, sanitarnych, czyszczących, elektrycznych, **42** usługi naukowe i techniczne, badania, projektowanie, przemysłowa analiza i usługi badawcze w zakresie w/w systemów i ochrony środowiska.

(111) **163628** (220) 2001 03 20 (210) 233232

(151) 2005 06 09

(732) OPUS MACHA-NAWRAT I S-KA Spółka Jawna, Gliwice, PL.

(540)



Kolory znaku: czarny, czerwony, żółty

(531) 27.5, 29.1

(510), (511) **07** narzędzia ręczne o napędzie mechanicznym, maszyny drukarskie, maszyny do fotoskładu, maszyny i urządzenia introligatorskie, **08** narzędzia ręczne, ręcznie sterowane do dziurkowania oraz perforowania brzegów arkuszy papieru, **16** artykuły papiernicze, kartonowe, introligatorskie, **37** naprawy, serwis urządzeń poligraficznych, **39** kompletowanie materiałów na zamówienie osób trzecich, **40** apretowanie papieru, informacja o obróbce materiałów, introligatorstwo, laminowanie, obróbka papieru, usługi drukarskie, **42** doradztwo zawodowe w zakresie zastosowań nowych materiałów z branży biurowej i introligatorskiej, testowanie nowych materiałów introligatorskich.

(111) **163629** (220) 2001 03 29 (210) 233637

(151) 2005 06 14

(732) Zehnacker GmbH, Singen, DE.

(540) What a help

(510), (511) **35** usługi w zakresie zarządzania firmami, **37** usługi w zakresie utrzymywania czystości szyb i elewacji, zmywania, specjalnego czyszczenia klinik, szpitali i domów opieki społecznej, konserwacji i serwisu urządzeń w budynkach, konserwacji urządzeń znajdujących się na zewnątrz budynków, usługi w zakresie sterylizacji przyrządów i instrumentów medycznych, czyszczenia sal operacyjnych, dezynfekcji łóżek, usługi w zakresie zwalczania szkodników, utrzymanie i sprzątanie miejsc parkingowych, **38** usługi w zakresie obsługi central telefonicznych oraz central pogotowia ratunkowego, **39** usługi w zakresie dostarczania towarów do klienta oraz odbioru i dostarczania towarów, usługi zakreślenia usuwania i transportu odpadów zakładowych, wynajem miejsc parkingowych, usługi w zakresie zaopatrzenia w sterylne towary, **43** usługi w zakresie cateringu, **45** usługi w zakresie ochrony obiektów, pilnowanie miejsc parkingowych klientów.

(111) **163630** (220) 2001 05 14 (210) 235504

(151) 2005 04 05

(732) AMECO PLAST Zbigniew Maurer, Łódź, PL.

(540) AMECO

(510), (511) **11** urządzenia i instalacje do automatycznego podlewania, **19** nieświecące znaki drogowe z tworzyw sztucznych, okna niemetalowe, pokrycia dachowe niemetalowe, rury niemetalowe, rynny niemetalowe, folie z tworzyw sztucznych do znakowania dróg, ogrodzenia niemetalowe, stropy niemetalowe, sufity niemetalowe, **20** krzesła z tworzyw sztucznych, kwietniki (meble), śruby niemetalowe, tablice rejestracyjne niemetalowe, niemetalowe wieszaki na ubrania, zaciski do rur i kabli z tworzyw sztucznych, zawory wodociągowe z tworzyw sztucznych, **21** butelki z tworzyw, deski do krojenia do kuchni, doniczki na kwiaty, garnki kuchenne, garnki kuchenne, komplety, pojemniki na kleje, łyżki do butów, miski (pojemniki), naczynia do picia, patelnie, rondle, salaterki, szczotki na kiju, tace do użytku domowego, talerze, trzepaczki do dywanów, wiadra, wylotowe końcówki węży rozpryskujących, zraszacze do podlewania roślin w glebie, **27** wycieraczki z tworzyw sztucznych, **35** doradztwo w zakresie organizowania i kierowania działalnością gospodarczą, agencja importowo - eksportowa, **40** laminowania, odlewanie metali.

(111) **163631** (220) 2001 06 26 (210) 237477

(151) 2005 06 01

(732) Marian Stych, Ruda Śląska, PL.

(540)



Kolory znaku: biały, czerwony, zielony

(531) 5.5, 5.11, 29.1

(510), (511) **44** urządzenie i utrzymywanie terenów zieleni w tym: usługi projektantów ogrodów, ogrodnictwo krajobrazowe, układa-

nie kompozycji kwiatowych, chirurgia drzew i krzewów, niszczenie chwastów, pielęgnowanie trawników, utrzymanie trawników, dekoracja wnętrz kwiatami, doradztwo ogrodnicze.

(111) **163632** (220) 2001 07 02 (210) 237633
(151) 2005 07 01
(732) Danish Industrial Equipment A/S, Give, DK.
(540)



Kolory znaku: biały, żółty, czerwony, granatowy
(531) 1.1, 8.1, 9.1, 11.3, 25.1, 27.5, 29.1
(510), (511) **30** chleb, pieczywo, wyroby piekarnicze i cukiernicze, drobne delikatesowe wyroby piekarnicze i cukiernicze, suchary, słodycze, czekolada i praliny.

(111) **163633** (220) 2001 07 19 (210) 238531
(151) 2005 06 17
(732) Gospodarczy Bank Wielkopolski Spółka Akcyjna, Poznań, PL.
(540)

**Bank Spółdzielczy
– zawsze po drodze –**

Kolory znaku: zielony, biały
(531) 27.5, 29.1
(510), (511) **09** karty płatnicze, karty elektroniczne, bankomaty, **16** papier, karton, druki, ulotki, broszury, kalendarze, prospekty, plakaty, informatory, czasopisma, biuletyny, wizytówki, karty okolicznościowe, fotografie, tablice ogłoszeniowe z papieru lub kartonu, **35** usługi maklerskie, organizowanie aukcji, **36** usługi w zakresie prowadzenia rachunków bankowych, przeprowadzania rozliczeń pieniężnych, przyjmowania lokat terminowych i wkładów oszczędnościowych, przyjmowania i dokonywania lokat w bankach, usługi w zakresie udzielania i zaciągania kredytów w bankach oraz pożyczek pieniężnych, udzielania i przyjmowania poręczeń i gwarancji bankowych, wykonywania operacji czekowych i wekslowych, dokonywanie obrotu wartościami dewizowymi, usługi w zakresie prowadzenia obsługi finansowej obrotów międzynarodowych, prowadzenia obsługi pożyczek bankowych, emitowania papierów wartościowych, dokonywania obrotu oraz prowadzenia kont depozytowych, papierów wartościowych, emitowania i obsługi kart kredytowych, przechowywania przedmiotów i papierów wartościowych, udostępniania skrytek sejfowych, wykonywania czynności powierniczych, dokonywania skupu i sprzedaży pieniędzy zagranicznych, czeków, usługi leasingowe, faktoringowe, underwritingowe, usługi w zakresie doradztwa finansowego, usługi ubezpieczeniowe, usługi bankowe świadczone za pomocą mediów elektronicznych, usługi w zakresie ekspertyz dotyczących tematyki finansowej, **41** usługi w zakresie nauczania i szkolenia dotyczące finansów i bankowości, usługi w zakresie publikacji multimedialnej, usługi w zakresie publikowania tekstów innych niż teksty reklamowe, **42** usługi projektowania komputerowego, usługi doradztwa prawnego.

(111) **163634** (220) 2001 07 24 (210) 238681
(151) 2005 04 06
(732) „FORMIK” Sp. z o.o., Warszawa, PL.
(540)



Kolory znaku: żółty, jasnoniebieski, granatowy
(531) 27.5, 29.1
(510), (511) **06** metalowe materiały budowlane, wyroby z artykułów metalowych, formy wtryskowe, **20** wyroby z drewna, korka i z tworzyw sztucznych, **21** przybory kuchenne i gospodarstwa domowego, pojemniki, wyroby szklane, porcelanowe i ceramiczne, **37** usługi budowlane, remonty form, maszyn i urządzeń, **39** usługi transportowe, pakowanie i składowanie towarów, **40** przerób tworzyw sztucznych, usługi poligraficzne, **42** usługi w zakresie doradztwa budowlanego, usługi w zakresie projektowania budynków, usługi w zakresie projektowania opakowań, usługi w zakresie opracowywania projektów technicznych.

(111) **163635** (220) 2001 07 26 (210) 238805
(151) 2005 06 09
(732) Przedsiębiorstwo Produkcyjno-Handlowe „DEMON” Mariusz Huras, Myszków, PL.
(540)



(531) 24.1, 24.9, 27.5
(510), (511) **25** obuwie, odzież.

(111) **163636** (220) 2001 08 09 (210) 239485
(151) 2005 06 16
(732) Instytut Zdrowia Człowieka Spółka z o.o., Warszawa, PL.
(540) instytut zdrowia człowieka
(510), (511) **43** usługi związane z zapewnieniem zakwaterowania i wyżywienia, **44** usługi sanatoryjne, usługi rekonwalescencyjne, usługi medyczne, fizykoterapia.

(111) **163637** (220) 2001 08 19 (210) 239805
(151) 2005 04 20 (441) 2002 02 25
(732) Przedsiębiorstwo Usług Technicznych NAFTA-GAZ-SERWIS Spółka z o.o., Sanok, PL.
(540)



Kolory znaku: żółty, zielony, czarny
(531) 1.15, 27.5, 29.1
(510), (511) **37** eksploatacja złóż ropy naftowej i gazu ziemnego, naprawa i konserwacja silników i turbin, prace ogólnobudowlane w zakresie rurociągów, linii elektroenergetycznych, elektrotrafikcyjnych i telekomunikacyjnych, obiektów górniczych i produkcyjnych, montaż konstrukcji stalowych i instalacji do zatłaczania płynów złożowych, remonty sprzętu wiertniczego oraz maszyn

i sprzętu eksploatacyjnego, ogrzewanie - instalowanie i naprawy, elektryczność - instalowanie i naprawy, montaż urządzeń do produkcji energii elektrycznej, **40** produkcja energii cieplnej, wykorzystanie energii alternatywnej cieplnej, neutralizacja ścieków i odpadów, utylizacja płuczki wiertniczej, **42** projektowanie budowlane, urbanistyczne i technologiczne, usługi inżynierskie, ekspertyzy pól naftowych, zagospodarowanie złóż ropy naftowej i gazu ziemnego, rekonstrukcja otworów wiertniczych, likwidacja odwiertów ropy naftowej i gazu ziemnego, **44** rekultywacja gruntów.

(111) **163638** (220) 2001 08 22 (210) 239926
(151) 2005 04 01 (441) 2002 02 25
(732) Grupa Wydawnicza INFOR Spółka Akcyjna,
Warszawa, PL.
(540)



Kolory znaku: granatowy, niebieski
(531) 27.5, 29.1

(510), (511) **16** druki, dzienniki, czasopisma, książki, periodyki, kalendarze, fotografie, **35** analizy kosztów, badania w dziedzinie działalności gospodarczej i zarządzania kadrowego, doradztwo gospodarcze, handlowe i podatkowe, publikowanie tekstów reklamowych, reklama prasowa, telewizyjna, radiowe i internetowa, badanie rynku i sondaże opinii publicznej, usługi elektronicznego serwisu informacji typu on-line polegającego na tworzeniu i prowadzeniu baz danych, **36** analizy finansowe, notowania giełdowe, doradztwo w sprawach finansowych, **38** usługi w zakresie portali internetowych, przesyłanie informacji tekstowych i obrazowych za pomocą komputera, usługi w zakresie zbierania i przekazywania aktualności informacyjnych, usługi w zakresie przesyłania informacji, przesyłania danych przy pomocy terminali komputerowych, poczty elektronicznej, obsługa klientów przy wykorzystaniu sieci Internet, usługi elektronicznego serwisu informacji typu on-line polegającego na udostępnianiu informacji z możliwością elektronicznego przyjmowania i przekazywania wiadomości, **41** usługi wydawnicze, w tym publikowanie tekstów publicystycznych, organizowanie konkursów edukacyjnych, nauczanie i kursy korespondencyjne, organizowanie i prowadzenie seminariów, organizowanie wystaw edukacyjnych i widowisk, usługi w zakresie szkoleń i warsztatów, **42** doradztwo prawne, opiniowanie i ekspertyzy w zakresie prawa.

(111) **163639** (220) 2001 09 12 (210) 240633
(151) 2005 06 23 (441) 2002 03 25
(732) Przedsiębiorstwo Produkcji Farmaceutycznej „Hasco-Lek”
Spółka Akcyjna, Wrocław, PL.
(540)



Kolory znaku: czarny, biały, czerwony i odcienie, zielony i odcienie, niebieski i odcienie
(531) 4.5, 5.11, 29.1
(510), (511) **05** produkty farmaceutyczne i antygrzybiczne.

(111) **163640** (220) 2001 09 27 (210) 241113
(151) 2005 04 25 (441) 2002 04 08
(732) Agencja Finansowa „GROSZ” Spółka z o.o., Nysa, PL.

(540)



Kolory znaku: czerwony, czarny, biały
(531) 24.5, 27.5, 29.1

(510), (511) **36** usługi w zakresie działalności finansowej, usługi finansowe, doradztwo w sprawach finansowych, doradztwo finansowe, wycena finansowa w zakresie ubezpieczeń, bankowości oraz nieruchomości, usługi w zakresie informacji bankowej i lokat kapitałowych, prowadzenie kantorów wymiany walut, pośrednictwo w zakresie kupna, sprzedaży oraz najmu nieruchomości, zarządzanie nieruchomościami, usługi w zakresie sponsorowania finansowego i przeprowadzania transakcji finansowych, usługi w zakresie zarządzania finansami.

(111) **163641** (220) 2001 10 16 (210) 241769
(151) 2005 04 20 (441) 2002 04 22
(732) Lubelskie Zakłady Przemysłu Spirytusowego
i Drożdżowego POLMOS Spółka Akcyjna, Lublin, PL.
(540) żołądkowa słodka
(510), (511) **33** wyroby alkoholowe.

(111) **163642** (220) 2001 11 09 (210) 242687
(151) 2005 04 06 (441) 2002 05 20
(732) Zakłady Mięsne „BIERNACKI” Tomasz Biernacki,
Czeluścin, PL.
(540) dino

(510), (511) **35** prowadzenie sklepów/hurtowni w zakresie artykułów higienicznych i kosmetycznych, środków utrzymania czystości, środków do prania i czyszczenia, produktów perfumeryjnych, dietetycznych środków leczniczych, żywności dla niemowląt, środków opatrunkowych, pieluch jednorazowych, taśm magnetofonowych, taśm video oraz dysków kompaktowych, papieru i wyrobów z papieru, artykułów piśmiennych, artykułów biurowych, czasopism, książek, dzienników, artykułów papierniczych dla gospodarstw domowych, wyrobów ze szkła i porcelany, przyborów toaletowych, mięsa, drobiu, ryb, dziczyzny oraz ekstraktów mięsnych, konserw mięsnych, owoców i warzyw konserwowanych, suszonych i gotowanych, soków warzywnych, galaretek, dżemów i kompotów, mleka i wyrobów z mleka, jadalnych olejów i tłuszczu, konserw, sosów do sałat, przypraw, produktów zbożowych, wyrobów piekarniczych i cukierniczych, pizzy, słodyczy, lodów, cukru, miodu, drożdży, majonezu, musztardy, ketchupu, świeżych owoców, jarzyn, nasion, roślin i naturalnych kwiatów, pokarmów dla zwierząt, wód mineralnych gazowanych i niegazowanych, napojów bezalkoholowych, syropów, preparatów do przygotowywania napojów, piwa, soków owocowych, napojów alkoholowych, wyrobów tytoniowych, artykułów dla palących.

(111) **163643** (220) 2001 11 09 (210) 242688
(151) 2005 04 06 (441) 2002 05 20
(732) Zakłady Mięsne „BIERNACKI” Tomasz Biernacki,
Czeluścin, PL.
(540)



Kolory znaku: biały, czerwony, zielony
(531) 27.5, 29.1

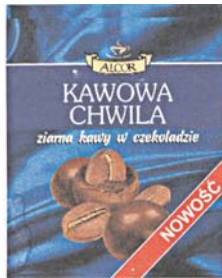
(510), (511) **35** prowadzenie sklepów/hurtowni w zakresie artykułów higienicznych i kosmetycznych, środków utrzymania czystości, środków do prania i czyszczenia, produktów perfumeryjnych, dietetycznych środków leczniczych, żywności dla niemowląt, środków opatrunkowych, pieluch jednorazowych, taśm magneto-

fonowych, taśm video oraz dysków kompaktowych, papieru i wyrobów z papieru, artykułów piśmiennych, artykułów biurowych, czasopism, książek, dzienników, artykułów papierniczych dla gospodarstw domowych, wyrobów ze szkła i porcelany, przyborów toaletowych, mięsa, drobiu, ryb, dziczyzny oraz ekstraktów mięsnych, konserw mięsnych, owoców i warzyw konserwowanych, suszonych i gotowanych, soków warzywnych, galaretek, dżemów i kompotów, mleka i wyrobów z mleka, jadalnych olejów i tłuszczu, konserw, sosów do sałat, przypraw, produktów zbożowych, wyrobów piekarniczych i cukierniczych, pizzy, słodyczy, lodów, cukru, miodu, drożdży, majonezu, musztardy, ketchupu, świeżych owoców, jarzyn, nasion, roślin i naturalnych kwiatów, pokarmów dla zwierząt, wód mineralnych gazowanych i niegazowanych, napojów bezalkoholowych, syropów, preparatów do przygotowywania napojów, piwa, soków owocowych, napojów alkoholowych, wyrobów tytoniowych, artykułów dla palących.

(111) **163644** (220) 2001 11 16 (210) 242980
(151) 2005 05 05 (441) 2002 05 20
(732) Bank Przemysłowo-Handlowy PBK Spółka Akcyjna, Kraków, PL.
(540) VABANK

(510), (511) **36** czynności bankowe i inne czynności finansowe w tym: emitowanie kart płatniczych, operacje i doradztwo finansowe, notowania giełdowe, pośrednictwo giełdowe, informacja bankowa, transfer kapitałowy, obsługa kart debetowych i kredytowych, usługi maklerskie, dokonywanie transakcji finansowych, przyjmowanie lokat bankowych, udzielanie i przyjmowanie poręczeń i gwarancji bankowych, operacje wekslowe i czekowe, obsługa pożyczek bankowych, usługi leasingowe, a także udostępnianie skrytek sejfowych, przechowywanie przedmiotów i papierów wartościowych.

(111) **163645** (220) 2001 11 19 (210) 243036
(151) 2005 04 04 (441) 2002 05 20
(732) Przedsiębiorstwo Wielobranżowe „ALCOR” Spółka z o.o., Maresa, PL.
(540)



Kolory znaku: biały, brązowy, niebieski, czerwony, złoty, czarny
(531) 5.7, 8.1, 27.5, 29.1
(510), (511) **30** wyroby cukiernicze, słodczyce.

(111) **163646** (220) 2001 11 19 (210) 243093
(151) 2005 05 16 (441) 2002 05 20
(732) ELANDA Zakład Produkcji Środków Farmaceutycznych B. Kazub, A. Orłowski Spółka Jawna, Rozprza, PL.
(540)

ELANDLEK

(531) 27.5
(510), (511) **05** preparaty farmaceutyczne, w tym herbata z ziół, herbatki ziołowo-owocowe typu fix, krople nasercowe, leki przeciwzaparcioowe ziołowe, mieszanki ziołowe typu fix, preparaty dermatologiczne w płynie, preparaty galenowe, preparaty na porost włosów, preparaty przeciwbólowe w płynie dermatologiczne, preparaty przeciw opryszczce, preparaty przeciw trądzikowi, prepara-

ty przeciw wypadaniu włosów, preparaty stomatologiczne w płynie, ziola proste typu fix, ziola proste sypkie.

(111) **163647** (220) 2001 11 26 (210) 243433
(151) 2005 04 05 (441) 2002 06 03
(732) NEPENTES Spółka z o.o., Warszawa, PL.
(540)



(531) 26.4, 26.11, 27.5
(510), (511) **10** przerzutywy.

(111) **163648** (220) 2001 11 28 (210) 243443
(151) 2005 04 05 (441) 2002 06 03
(732) MEDANA PHARMA TERPOL GROUP Spółka Akcyjna, Sieradz, PL.
(540) antichrapus
(510), (511) **05** preparaty farmaceutyczne.

(111) **163649** (220) 2001 11 28 (210) 243444
(151) 2005 04 05 (441) 2002 06 03
(732) MEDANA PHARMA TERPOL GROUP Spółka Akcyjna, Sieradz, PL.
(540) migranolina
(510), (511) **05** preparaty farmaceutyczne.

(111) **163650** (220) 2002 03 14 (210) 247708
(151) 2005 06 09 (441) 2002 09 23
(732) M+K TECHNICZNA OCHRONA PRZECIWOŻAROWA, Krzysztof Kożuch, Gdynia, PL.
(540)

TECHNICZNA OCHRONA PRZECIWOŻAROWA M+K

Kolory znaku: czarny, czerwony, biały
(531) 26.11, 27.5, 29.1

(510), (511) **06** wyroby z materiałów metalowych, przeciwpożarowe, klapy, świetliki, okna, drzwi, bramy, **09** urządzenia sygnalizacyjne, alarmowe przeciwpożarowe, automatyczne zamknięcia do drzwi, agregaty gaśnicze, **19** wyroby z materiałów niemetalowych, przeciwpożarowe, klapy, świetliki, okna, drzwi, **37** usługi montażu instalacji systemów zabezpieczeń przeciwpożarowych, oddymiania i przewietrzania elektrycznego, pneumatycznego, przeglądy techniczne, nadzór, naprawa.

(111) **163651** (220) 2001 11 27 (210) 243457
(151) 2005 04 05 (441) 2002 06 03
(732) Cederroth International AB, Upplands Väsby, SE.
(540) RELANA
(510), (511) **05** preparaty naturalne i dodatki żywnościowe do użytku medycznego.

(111) **163652** (220) 2001 11 27 (210) 243466
(151) 2005 06 14 (441) 2002 06 03
(732) „ATLANTIKA” Spółka z ograniczoną odpowiedzialnością, Warszawa, PL.
(540) PARFOIS

(510), (511) **03** kosmetyki, **14** biżuteria: pierścionki, kolczyki, **18** torebki, portfele, plecaki, **25** odzież, kapelusze, czapki, rękawiczki, **35** usługi prowadzenia sklepów lub hurtowni z wyżej wymienionymi towarami.

(111) **163653** (220) 2001 11 27 (210) 243473
(151) 2005 06 14 (441) 2002 06 03
(732) Sandvik Tamrock Oy, Tampere, FI.

(540) OPTIMINE

(510), (511) **07** sprzęt górniczy i maszyny budowlane, pojazdy wiertnicze, sprzęt wiertniczy oraz sprzęt załadowniczy i transportowy do rozdrobnionych skał i gleby oraz części zamienne do nich, **12** nie ujęte w innych klasach: pojazdy górnicze i budowlane oraz pojazdy załadownicze i transportowe do rozdrobnionych skał i gleby oraz części zamienne do nich, **37** usługi w zakresie instalowania, konserwacji i naprawy sprzętu oraz pojazdów górniczych i budowlanych.

(111) **163654** (220) 2001 11 27 (210) 243474
(151) 2005 06 14 (441) 2002 06 03
(732) Sandvik Tamrock Oy, Tampere, FI.

(540) INFRAFREE

(510), (511) **07** sprzęt górniczy i maszyny budowlane, pojazdy wiertnicze, sprzęt wiertniczy oraz sprzęt załadowniczy i transportowy do rozdrobnionych skał i gleby oraz części zamienne do nich, **12** nie ujęte w innych klasach: pojazdy górnicze i budowlane oraz pojazdy załadownicze i transportowe do rozdrobnionych skał i gleby oraz części zamienne do nich, **37** usługi w zakresie instalowania, konserwacji i naprawy sprzętu oraz pojazdów górniczych i budowlanych.

(111) **163655** (220) 2001 12 03 (210) 243715
(151) 2005 04 07 (441) 2002 06 17
(732) „FLORENTYNA” s.c. Mariusz Matecki, Jarosław Matecki Zakład Pracy Chronionej, Pleszew, PL.

(540)



Kolory znaku: biały, czerwony, granatowy

(531) 11.3, 25.5, 26.4, 27.5, 29.1

(510), (511) **21** przybory kuchenne i gospodarstwa domowego oraz pojemniki (nie z metali szlachetnych), szkło (oprócz szkła stosowanego w budownictwie), wyroby i naczynia szklane, wyroby porcelanowe i ceramiczne, serwisy do herbaty, kawy, fajans, wyroby z ceramiki dla gospodarstwa domowego, przybory kuchenne nieelektryczne, filtry do użytku domowego, zastawa stołowa nie z metali szlachetnych, naczynia kuchenne, garnki kuchenne, patelnie, czajniki, formy do ciasta, termoizolacyjne pojemniki na żywność, zestawy piknikowe, butelki, pojemniki, słoje na produkty spożywcze, kosze, kubły, wiadra do użytku domowego, sprzęt do czyszczenia, ściereczki, gąbki do czyszczenia, szufelki, suszarki do naczyń i bielizny, deski do prasowania, doniczki, dozowniki mydła i ręczników papierowych, wyroby z tworzyw sztucznych, stosowane w gospodarstwie domowym, **35** organizowanie i prowadzenie sprzedaży w zakresie przyborów kuchennych i artykułów gospodarstwa domowego, pojemników, koszy i kubłów do użytku domowego, szkła, wyrobów szklanych, porcelanowych, ceramicznych, wyrobów z tworzyw sztucznych stosowanych w gospodarstwie domowym.

(111) **163656** (220) 2001 12 03 (210) 243803
(151) 2005 06 01 (441) 2002 06 17
(732) Wydawnictwo „JUKA-91” Spółka z o.o., Warszawa, PL.

(540)



(531) 3.13, 26.7, 27.5

(510), (511) **16** dzienniki, czasopisma, publikacje periodyczne, broszury, ulotki, biuletyny, publikacje drukowane, książki, podręczniki, słowniki, atlasy geograficzne, artykuły papiernicze, artykuły biurowe, fotografie, papeteria, **35** prowadzenie hurtowni w zakresie książek, gazet, artykułów papierniczych, gier i zabawek, prowadzenie sklepu z książkami, gazetami, artykułami papierniczymi, grammi i zabawkami, **38** przekazywanie głosu i obrazu, transmitowanie dźwięku i obrazu, w tym poprzez sieci komputerowe, **39** magazynowanie, przeładunek towarów, **41** prowadzenie wypożyczalni kaset, płyt, taśm, wydawanie książek, gazet, czasopism i publikacji periodycznych, wydawanie nagrań dźwiękowych.

(111) **163657** (220) 2001 12 13 (210) 244225
(151) 2005 04 05 (441) 2002 06 17
(732) „PLUS DISCOUNT” Spółka z o.o., Kraków, PL.

(540) GOLD CAKE

(510), (511) **30** ciastka.

(111) **163658** (220) 2001 12 13 (210) 244240
(151) 2005 04 01 (441) 2002 06 17
(732) „DRAMERS” S.A., Poznań, PL.

(540) long avenue

(510), (511) **03** dezodoranty osobiste, perfumy, wody kolońskie, wody toaletowe, zestawy kosmetyków, lakiery do włosów, mydła toaletowe, do golenia, pomadki do ust, szampony, **05** dezodoranty nie do użytku osobistego, środki owadobójcze, odstraszające owady, przeciwpasożytnicze, przeciwinsektowe, do czyszczenia i odświeżania powietrza, dezynfekcyjne.

(111) **163659** (220) 2001 12 13 (210) 244247
(151) 2005 04 01 (441) 2002 06 17
(732) Przedsiębiorstwo Produkcyjno-Handlowe „POLPOSTER” S.C. Paweł Artur Chwalibogowski, Marek Mikołaj Szkutnik, Piaseczno, PL.

(540)



Kolory znaku: czerwony, czarny

(531) 26.11, 27.5, 29.1

(510), (511) **16** obrazy oprawione i nieoprawione, grafiki, reprodukcje graficzne, plakaty, druki, albumy, kalendarze, fotografie, ramki do fotografii, urządzenia do oprawiania i naklejania fotografii, **20** ramy do obrazów, listwy ram do obrazów, profile na ramy do obrazów, lustra, **40** usługi w zakresie oprawy obrazów, reprodukcji graficznych, fotografii, luster.

(111) **163660** (220) 2001 12 13 (210) 244259
(151) 2005 04 01 (441) 2002 06 17
(732) Tea Trends Exports (pvt) Limited, Wellampitiya, LK.

(540)



Kolory znaku: brązowy, żółto-złoty

(531) 27.5, 29.1

(510), (511) **30** herbata luzem, herbata paczkowana, herbata w torebkach, ekspresowa.

(111) **163661** (220) 2000 08 30 (210) 223446
 (151) 2005 05 23
 (732) NAŁĘCZANKA S.C., Tadeusz Sobczak, Wiesław Szuba, Jerzy Dymiński, Józefów, PL.
 (540) nałęczka
 (510), (511) **32** napoje bezalkoholowe, wody mineralne i wody gazowane.

(111) **163662** (220) 2001 01 10 (210) 229937
 (151) 2005 04 27
 (732) PLIVA pharmaceutical industry Inc., Zagreb, HR.
 (540) RASTOCIN
 (510), (511) **05** produkty farmaceutyczne.

(111) **163663** (220) 2001 03 09 (210) 232645
 (151) 2005 06 20
 (732) ELEXA Specjalistyczna Hurtownia Elektrotechniczna Grzegorz Skórka, Łódź, PL.
 (540)



Kolory znaku: czerwony, biały, niebieski

(531) 24.15, 26.5, 27.5, 29.1

(510), (511) **09** przewody elektryczne, instalacje elektryczne, kable elektryczne, transformatory, dławiki, czujniki, szafy energetyczne i rozdzielcze, szafy rozdzielcze teleinformatyczne, końcówki i złączniki kablowe, domofony, wideodomofony, mufy i głowice kablowe, przewody teleinformatyczne, **11** oprawy i aparaty zabezpieczające do oświetlenia elektrycznego, **17** taśmy elektroizolacyjne, taśmy przylepne nie do celów papierniczych lub do użytku domowego, **37** usługi instalatorstwa elektrycznego.

(111) **163664** (220) 2001 04 30 (210) 235159
 (151) 2005 04 19
 (732) HH POLAND Spółka z o.o., Gliwice, PL.
 (540) FUNNY SPEED
 (510), (511) **28** hulajnogi (zabawki).

(111) **163665** (220) 2001 05 17 (210) 235759
 (151) 2005 06 09
 (732) „CCC” Spółka Akcyjna, Polkowice Dolne, PL.
 (540)

SERGIO BARDI

(531) 27.5

(510), (511) **25** obuwie.

(111) **163666** (220) 2001 05 17 (210) 235760
 (151) 2005 06 09
 (732) CCC Spółka Akcyjna, Polkowice Dolne, PL.
 (540)



Kolory znaku: biały, niebieski

(531) 27.5, 29.1

(510), (511) **25** obuwie.

(111) **163667** (220) 2001 07 06 (210) 237916
 (151) 2005 06 01
 (732) Zakład Produkcyjno-Handlowy „STRUSINIANKA” S.C. Beata Błaszkiwicz, Marek Błaszkiwicz, Tarnów, PL.
 (540)



Kolory znaku: czerwony, żółty, biały, czarny

(531) 5.7, 25.1, 27.5, 29.1

(510), (511) **03** artykuły chemii gospodarczej, antykorozyjne środki do usuwania rdzy, antyperspiranty, antystatyczne preparaty do celów domowych, barwniki do bielizny i bielenia, barwniki do celów kosmetycznych, chusteczki nasączone płynami kosmetycznymi, depilatory, detergenty, dezodoranty do użytku osobistego, drewno zapachowe, farbki do bielizny, farby i środki do farbowania włosów, kadzidła, kosmetyki, kosmetyki do brwi, kremy kosmetyczne, kremy polerujące, krochmal i preparaty do krochmalenia, lakiery do paznokci, lakiery do włosów, lotony do celów kosmetycznych, lotony do włosów, maseczki kosmetyczne, maści do celów kosmetycznych, mleczko kosmetyczne, mleczko migdałowe do celów kosmetycznych mleczka do czyszczenia, mydła, mydła dezodorujące, mydła lecznicze, mydła przeciwpotowe, mydła toaletowe, mydła migdałowe, nesesery kosmetyczne, ołówki do brwi, olejki eteryczne, olejki esencjonalne, olejki migdałowe i różane, olejki do celów kosmetycznych i perfumeryjnych, olejki toaletowe, oleje oczyszczające, pasty do obuwia, pasty do podłogi i mebli, pasty do skóry, pasty, proszki i płyny do zębów, patyczki z wata do celów kosmetycznych, płyny do spryskiwaczy szyb, płyny do czyszczenia szkła, preparaty do pielęgnacji paznokci, preparaty i środki do czyszczenia, preparaty do czyszczenia i przetykania rur odpływowych, preparaty do demakijażu, preparaty do depilacji, preparaty do usuwania farby, preparaty do golenia, preparaty kosmetyczne do kąpieli, preparaty ściągające do celów kosmetycznych, preparaty kosmetyczne do odchudzania, preparaty do makijażu, preparaty i płyny do mycia, preparaty do ondulacji włosów, preparaty kosmetyczne do opalania, produkty perfumeryjne, perfumy, preparaty do pielęgnacji jamy ustnej nie do celów leczniczych, preparaty kosmetyczne do pielęgnacji skóry, preparaty do układania włosów, płyny po goleniu, pomadki do ust, środki do prania, puder do makijażu, pumeks, saszetki zapachowe, soda wybielająca, sole kąpielowe do celów innych niż lecznicze, sole wybielające, szampony, środki do nadawania połysku, środki do konserwacji skóry, środki do prania skóry, środki do moczenia bielizny, środki do czyszczenia toalet, środki do zmiękczenia tkanin, środki do kosmetyki samochodowej, talk kosmetyczny, wata do celów kosmetycznych, wazelina kosmetyczna, woda kolońska, woda lawendowa, woda utleniona do celów kosmetycznych, woda zapachowa, wosk do parkietów, wosk do depilacji wosk polerski, wosk pralniczy, wywabiacze plam, zestawy kosmetyczne, zmywacze lakieru do paznokci, **29** bekon, mięso drobiowe, ekstrakty mięsne, flaki, galaretki jadalne, galaretki mięsne, jogurt, kefir, kielbasa, konfitury, konserwy mięsne, konserwy rybne, konserwy z owocami, konserwy z warzywami, konserwy mięsno-warzywne, margaryna, masło, masłopodobne produkty, mleko i produkty mleczne, mrożone wyroby kulinarne w tym: mrożone warzywa i mieszaniki warzywne, mrożone owoce i mieszaniki owocowe, mrożone wyroby garmazeryjne, napoje mleczne lub z przewagą mleka, oleje i tłuszcze bekon, mięso drobiowe, ekstrakty mięsne, flaki, galaretki jadalne, galaretki mięsne, jogurt, kefir, kielbasa, konfitury, konserwy mięsne, konserwy rybne, konserwy z owocami, konserwy z warzywami jadalne, ryby, serki homogenizowane, szynka, warzywa i owoce konserwowane, suszone oraz surowe, podroby mięsne, przetwory mięsne, przetwory warzywne, twarogi, wędliny, wyroby garmazeryjne, **30** babki, biszkopty, bułki, chleb, ciasta

i ciastka, ciasto w proszku, cukier, cukierki, czekolada, chipsy i chrupki na bazie ziemniaków, kukurydzy, ryżu i innych zbóż, herbata, gofry, kakao, kawa, koncentraty ciast, lody spożywcze, majonezy, makarony, mąka i produkty zbożowe, pasztety, pieczywo cukiernicze trwałe, pierniki, pizze, rogaliki, słodczyce, słone paluszki, spaghetti, suchary, wafle, wyroby piekarnicze i cukiernicze, wyroby czekoladowe, **31** produkty rolne, ogrodnicze i leśne, świeże owoce i warzywa, karma dla zwierząt, owoce cytrusowe, konie żywe, zwierzęta żywe, **32** woda jako napoje, wody mineralne i gazowe, napoje, soki i nektary owocowe i warzywne, wody stołowe, lemoniada oraz inne napoje bezalkoholowe, **35** marketing, reklama, informacja handlowa, informacja o działalności gospodarczej, agencje importowo-eksportowe, aukcje publiczne, aukcje koni, **36** wynajem i podnajem nieruchomości, dzierżawa nieruchomości, **39** przewożenie ładunków, przewóz ciężarówkami, transport samochodowy, składowanie towarów, spedycja, wynajmowanie samochodów, **41** usługi związane z organizacją wypożyczynku, organizowanie i prowadzenie nauki jazdy konnej, organizacja imprez sportowych, **43** usługi barowe, usługi hotelowe, kawiarnie, pensjonaty, domy turystyczne, rezerwacje hotelowe, rezerwacje kwatery w pensjonatach, **44** pensjonaty dla koni, hodowla koni, hipoterapia, punkty zarodkowe koni, wynajmowanie koni.

(111) **163668** (220) 2001 07 11 (210) 238139
(151) 2005 05 06
(732) „CCC” Spółka Akcyjna, Polkowice Dolne, PL.
(540)

Café Noir

(531) 27.5
(510), (511) **25** obuwie.

(111) **163669** (220) 2001 08 07 (210) 239361
(151) 2005 06 06
(732) Jeronimo Martins Dystrybucja Spółka z o.o., Poznań, PL.
(540) ufo
(510), (511) **30** batony czekoladowe, czekolada.

(111) **163670** (220) 2001 10 04 (210) 241421
(151) 2005 06 14 (441) 2002 04 08
(732) Przedsiębiorstwo Produkcyjno-Handlowo-Usługowe „KOSPAN” S.C. Piotr Kapała, Marek Kapała, Ciasna, PL.
(540) IDEAL FLOORING
(510), (511) **19** boazeria, boazeria drewniana, boazeria panelowa, boazeria niemetalowa, drzwi niemetalowe, listwy do gzymsów niemetalowe, klepki niemetalowe, listewki boazerijne, listwy wykończeniowe niemetalowe, listwy podłogowe panelowe, listwy profilowe niemetalowe, materiały konstrukcyjne niemetalowe, parkiet.

(111) **163671** (220) 2001 11 09 (210) 242668
(151) 2005 06 10 (441) 2002 05 20
(732) GRUPA VABANK Spółka z o.o., Łódź, PL.
(540)



Kolory znaku: granatowy, pomarańczowy
(531) 27.5, 29.1
(510), (511) **35** reklama, **43** gastronomia, bary szybkiej obsługi.

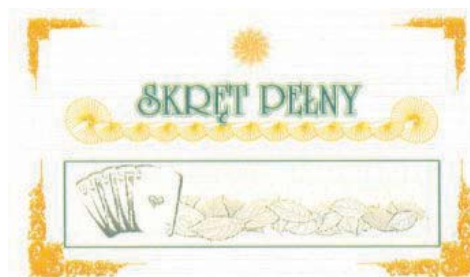
(111) **163672** (220) 2001 11 22 (210) 243244
(151) 2005 06 03 (441) 2002 06 03
(732) Zakłady Mięsne Morliny Spółka Akcyjna, Morliny, PL.

(540) teściowej
(510), (511) **29** mięso i przetwory mięsne ze zwierząt rzeźnych, drobiu i dziczyzny, wyroby wędliniarskie, podroby i wyroby podobowe, wyroby garmazeryjne z mięsa i podrobów, konserwy mięsne, ekstrakty mięsne, sosy mięsne, tłuszcze.

(111) **163673** (220) 2001 11 22 (210) 243245
(151) 2005 06 03 (441) 2002 06 03
(732) Zakłady Mięsne Morliny Spółka Akcyjna, Morliny, PL.

(540) karmelowa
(510), (511) **29** mięso i przetwory mięsne ze zwierząt rzeźnych, drobiu i dziczyzny, wyroby wędliniarskie, podroby i wyroby podobowe, wyroby garmazeryjne z mięsa i podrobów, konserwy mięsne, ekstrakty mięsne, sosy mięsne, tłuszcze.

(111) **163674** (220) 2001 12 17 (210) 244363
(151) 2005 04 21 (441) 2002 07 01
(732) Korporacja Południe Spółka z o.o., Kraków, PL.
(540)



Kolory znaku: zielony, żółty, jasnobieżowy, pomarańczowy
(531) 5.3, 21.1, 25.1, 27.5, 29.1

(510), (511) **34** cygara, cygaretki, cygarniczki do papierosów nie z metali szlachetnych, cygarniczki papierosowe, gilotynki do cygara, pudełka na cygara, etui na cygara, fajki, filtry papierosowe, gaz do zapalniczek, papierosy, bibułki papierosowe, kieszonkowe maszyny do skręcania papierosów, ustniki do papierosów, papierosy zawierające substytuty tytoniu nie do celów leczniczych, papierosnice nie z metali szlachetnych, popielniczki nie z metali szlachetnych, pudełka na papierosy nie z metali szlachetnych, stojaki do fajek, tabaka, tytoń, tytoń do żucia, woreczki na tytoń, ustniki do cygarniczek, ustniki papierosowe, zapalniczki dla palaczy, zapalniczki, zbiorniczki z gazem do zapalniczek, zioła do palenia, **39** usługi konfekcjonowania i pakowania takich wyrobów jak: papierosy, tytoń, tytoń do żucia, cygara, zioła do palenia, magazynowanie towarów, składowanie towarów, dystrybucja towarów .

(111) **163675** (220) 2002 01 04 (210) 244896
(151) 2005 04 26 (441) 2002 07 15
(732) „ROTTAU GRUPPE” Mariola Rottau, Henryk Rottau, Andrzej Rottau, Wrocław, PL.
(540) ROTTFIELD

(510), (511) **03** kosmetyki, mydła, środki do czyszczenia zębów, płyny do pielęgnacji włosów, środki piorące, środki czyszczące, wybielające, **18** parasolki, parasole, torby podróżne, torby na zakupy, torebki, portmonetki, walizki, portfele, **24** tekstylia i wyroby włókiennicze nie ujęte w innych klasach, narzuty na łóżka, pościelenie, obrusy, firany, koce, **25** odzież, koszule, bluzki, bielizna osobista, dresy, szlafroki, odzież skórzana, futra, nakrycia głowy, kapelusze, szaliki, apaszki, obuwie, **26** wyroby pasmanteryjne z wyjątkiem nici, dodatki krawieckie, **35** usługi prowadzenia sklepów z wyżej wymienionymi artykułami, **42** usługi w zakresie wzornictwa przemysłowego dotyczącego tekstyliów i odzieży.

(111) **163676** (220) 2002 02 27 (210) 246974
(151) 2005 06 02 (441) 2002 09 09
(732) Zakłady Produkcyjno-Handlowe „JANTON” Edward Janusz Jantoń, Bychlew, PL.

(540) Bertrand De Tavernay
(510), (511) **33** wina gronowe, wina owocowe, wyroby winiarskie, nalewki, drinki, napoje alkoholowe.

(111) **163677** (220) 2002 02 22 (210) 246795
(151) 2005 05 18 (441) 2002 08 26
(732) CITYCARD Tomasz Ćwiek, Jarosław Durkin, Szczecin, PL.

(540) CITYCARD
(510), (511) **09** nośniki obrazu i dźwięku magnetyczne i optyczne zapisane, tablice reklamowe elektroniczne, **16** papier, tektura i wyroby z tych materiałów, materiały drukowane, materiały fotograficzne, materiały szkoleniowe i instruktażowe, torby do pakowania z papieru i tworzyw sztucznych, **20** tablice i stojaki reklamowe z drewna, tworzyw sztucznych lub szkła, przedmioty reklamowe wypełnione powietrzem, pudełka drewniane lub z tworzyw sztucznych, **35** usługi agencji reklamowych, usługi w zakresie informacji gospodarczej, publikowanie tekstów reklamowych, usługi reklamowe i informacyjne poprzez internet, organizacja wystaw handlowych lub reklamowych, **41** usługi informacji o imprezach rozrywkowych i sportowych, informacja o edukacji, organizowanie szkoleń i konferencji, organizowanie imprez rozrywkowych i sportowych, organizowanie wystaw kulturalnych i edukacyjnych, publikowanie tekstów innych niż reklamowe.

(111) **163678** (220) 2002 03 06 (210) 247337
(151) 2005 06 28 (441) 2002 09 09
(732) MARFLEX-M.J. MAILLIS GROUP Spółka z o.o., Karczew, PL.

(540) MARFLEX
(510), (511) **06** metalowe taśmy do owijania i pakowania, **07** maszyny do pakowania, **16** materiały do pakowania i owijania z papieru i z tworzyw sztucznych, włączając taśmy do pakowania z tworzyw sztucznych, **35** zarządzanie zakładami przemysłowymi, w szczególności zakładami produkującymi wszelkiego rodzaju taśmy do pakowania, w tym metalowe i z tworzyw sztucznych, zgrupowanie na rzecz osób trzecich wszelkiego rodzaju taśm i maszyn do pakowania pozwalające nabywcy wygodnie oglądać i kupować te towary, import i eksport wszelkiego rodzaju taśm i materiałów do pakowania jak również maszyn do pakowania, badania w dziedzinie działalności gospodarczej i badania rynku, **37** budowa zakładów przemysłowych, w szczególności zakładów produkujących wszelkiego rodzaju taśmy do pakowania, metalowe i z tworzyw sztucznych, konserwacja i naprawy maszyn do pakowania, konsultacje dotyczące wyżej wymienionych, **39** dystrybucja materiałów do pakowania, taśm do pakowania i maszyn do pakowania, **42** prace badawczo-rozwojowe, projektowanie, pomoc techniczna oraz opracowywanie rozwiązań technicznych (know-how) w dziedzinie materiałów, taśm i maszyn do pakowania, konsultacje związane z wyżej wymienionymi.

(111) **163679** (220) 2002 03 19 (210) 247944
(151) 2005 07 22 (441) 2002 09 23
(732) RANDSTAD POLSKA Sp. z o.o., Warszawa, PL.
(540)



Kolory znaku: szary, żółty
(531) 26.1, 27.5, 29.1

(510), (511) **35** usługi agencji informacji handlowej, badania rynku, usługi sekretarskie, rekrutacji pracowników i pozyskiwania personelu, zarządzania holdingami, marketingowe, obsługi biurowej, organizowanie wystaw i targów handlowych oraz reklamowych, po-

mocy w prowadzeniu działalności gospodarczej i zarządzania, promocji sprzedaży dla osób trzecich, rekrutacji osób, zarządzania kadrowego, doradztwo w zakresie: prowadzenia działalności gospodarczej i zarządzania, zarządzania kadrowego, pośrednictwa pracy, **36** usługi doradztwa w sprawach finansowych, kredytowania umów dzierżawnych, lokat kapitałów, zarządzania finansami i nieruchomościami, **41** usługi: edukacyjne i nauczania, organizowania i prowadzenia kongresów, szkolenia personelu oraz kadry kierowniczej, tłumaczenia, **42** usługi: selekcja personelu na podstawie testów psychotechnicznych i psychologicznych, doradztwo w zakresie informacji naukowo-technicznej, **44** porady psychologiczne.

(111) **163680** (220) 2002 03 27 (210) 248311
(151) 2005 06 01 (441) 2002 10 07
(732) Zakłady Mięsne Morliny Spółka Akcyjna, Morliny, PL.

(540) fredelki
(510), (511) **29** wyroby wędliniarskie, mięso i przetwory mięsne ze zwierząt rzeźnych, drobiu i dziczyzny, podroby i wyroby podrobowe, wyroby garmażeryjne z mięsa i podrobów, konserwy mięsne, ekstrakty mięsne, sosy mięsne, tłuszcze, zupy, pasty do kanapek zawierające tłuszcze, flaki, **30** ciasta przekładane mięsem, pizze, pierogi, pasztety.

(111) **163681** (220) 2002 03 27 (210) 248312
(151) 2005 06 01 (441) 2002 10 07
(732) Zakłady Mięsne Morliny Spółka Akcyjna, Morliny, PL.

(540) morlin
(510), (511) **29** wyroby wędliniarskie, mięso i przetwory mięsne ze zwierząt rzeźnych, drobiu i dziczyzny, podroby i wyroby podrobowe, wyroby garmażeryjne z mięsa i podrobów, konserwy mięsne, ekstrakty mięsne, sosy mięsne, tłuszcze, zupy, pasty do kanapek zawierające tłuszcze, flaki, **30** ciasta przekładane mięsem, pizze, pierogi, pasztety.

(111) **163682** (220) 2002 03 27 (210) 248313
(151) 2005 06 01 (441) 2002 10 07
(732) Zakłady Mięsne Morliny Spółka Akcyjna, Morliny, PL.

(540) morlinki
(510), (511) **29** wyroby wędliniarskie, mięso i przetwory mięsne ze zwierząt rzeźnych, drobiu i dziczyzny, podroby i wyroby podrobowe, wyroby garmażeryjne z mięsa i podrobów, konserwy mięsne, ekstrakty mięsne, sosy mięsne, tłuszcze, zupy, pasty do kanapek zawierające tłuszcze, flaki, **30** ciasta przekładane mięsem, pizze, pierogi, pasztety.

(111) **163683** (220) 2002 03 28 (210) 248405
(151) 2005 06 01 (441) 2002 10 07
(732) „SABAT” s.c. Artur Chorabik, Artur Madej, Ryszard

Knapezyk, Kraków, PL.
(540)



Kolory znaku: zielony, szary

(531) 27.5, 29.1

(510), (511) **25** odzież.

(111) **163684** (220) 2002 03 28 (210) 248406
(151) 2005 06 01 (441) 2002 10 07
(732) FARMINA Spółka z o.o., Kraków, PL.

(540) UNIPIRYNA
(510), (511) **05** produkty farmaceutyczne.

(111) **163685** (220) 2002 03 28 (210) 248407
 (151) 2005 06 01 (441) 2002 10 07
 (732) FARMINA Spółka z o.o., Kraków, PL.
 (540) ULTRASEPT
 (510), (511) **05** produkty farmaceutyczne.

(111) **163686** (220) 2002 05 09 (210) 250157
 (151) 2005 06 15 (441) 2002 11 18
 (732) „ICE - MASTRY” Spółka Jawna Maria Ziębińska,
 Stanisław Ziębiński, Czaniec, PL.
 (540) 100% muzyki zero agresji
 (510), (511) **30** lody, lody spożywcze w proszku, sorbety jako lody, to-
 rty lodowe, rolady lodowe, jogurt mrożony, napoje chłodzące na bazie
 czekolady, napoje chłodzące na bazie kakao, napoje chłodzące na
 bazie kawy, ciasta mrożone, ciasta i wyroby cukiernicze, słodczyce,
 cukierki, środki wiążące do lodów spożywczych, **35** dystrybucja
 i rozpowszechnianie materiałów reklamowych, rozpowszechnianie
 ogłoszeń reklamowych, reklama za pośrednictwem sieci kom-
 puterowej, reklama korespondencyjna, reklama radiowa, reklama
 prasowa, reklama telewizyjna, rozpowszechnianie próbek, bada-
 nia rynku, pokazy towarów, promocja sprzedaży, wypożyczanie
 materiałów reklamowych, zgrupowanie na rzecz osób trzecich róż-
 nych towarów (z wyłączeniem ich transportu) pozwalające nabyw-
 cy wygodnie je oglądać i kupować w sklepie branży spożywczej.

(111) **163687** (220) 2002 05 09 (210) 250158
 (151) 2005 06 15 (441) 2002 11 18
 (732) „ICE - MASTER” Spółka Jawna Maria Ziębińska, Stanisław
 Ziębiński, Czaniec, PL.
 (540) zero agresji
 (510), (511) **30** lody, lody spożywcze w proszku, sorbety jako lody, to-
 rty lodowe, rolady lodowe, jogurt mrożony, napoje chłodzące na bazie
 czekolady, napoje chłodzące na bazie kakao, napoje chłodzące na
 bazie kawy, ciasta mrożone, ciasta i wyroby cukiernicze, słodczyce,
 cukierki, środki wiążące do lodów spożywczych, **35** dystrybucja
 i rozpowszechnianie materiałów reklamowych, rozpowszechnianie
 ogłoszeń reklamowych, reklama za pośrednictwem sieci kom-
 puterowej, reklama korespondencyjna, reklama radiowa, reklama
 prasowa, reklama telewizyjna, rozpowszechnianie próbek, bada-
 nia rynku, pokazy towarów, promocja sprzedaży, wypożyczanie
 materiałów reklamowych, zgrupowanie na rzecz osób trzecich róż-
 nych towarów (z wyłączeniem ich transportu) pozwalające nabyw-
 cy wygodnie je oglądać i kupować w sklepie branży spożywczej.

(111) **163688** (220) 2002 06 28 (210) 252177
 (151) 2005 07 27 (441) 2002 12 30
 (732) Przedsiębiorstwo Państwowej Komunikacji Samochodowej
 w Zakopanem, Zakopane, PL.
 (540)



Kolory znaku: niebieski, żółty, czarny
 (531) 6.1, 18.1, 27.5, 29.1
 (510), (511) **39** transport pasażerski.

(111) **163689** (220) 2002 07 12 (210) 252727
 (151) 2005 07 19 (441) 2003 01 13
 (732) ELWOD-BORUTA Spółka z o.o., Zgierz, PL.

(540)



Kolory znaku: czerwony, niebieski
 (531) 27.5, 29.1

(510), (511) **37** usługi budowlane i instalatorskie, **38** połączenia
 telefoniczne, transmisja danych, **39** rozprowadzanie wody, **40** uz-
 datnianie wody, unieszkodliwianie odpadów.

(111) **163690** (220) 2002 06 03 (210) 251078
 (151) 2005 07 14 (441) 2002 12 16
 (732) „KOBI-LIGHT” Piotr Kobosz, Paweł Kobosz, Rzeszów, PL.
 (540)



Kolory znaku: żółty, zielony, czarny
 (531) 26.1, 27.5, 29.1

(510), (511) **09** kable elektryczne, instalacje elektryczne, złącza
 i złączki do przewodów elektrycznych, **11** urządzenia i instalacje
 do oświetlania, abażury, klosze do lamp, lampy, lampiony, lampki
 elektryczne na choinkę, lampy elektryczne, lampy do akwarium,
 lampy oświetleniowe, lampy samochodowe, latarki, latarnie oświe-
 leniowe, oprawki do lamp elektrycznych, oświetlenie sufitowe,
 osprzęt oświetleniowy, świeczniki, żarówki elektryczne, żyrandole.

(111) **163691** (220) 2001 05 17 (210) 235637
 (151) 2005 06 01
 (732) BUDKA SUFLERA PRODUCTION s.c. Krzysztof
 Cugowski, Romuald Lipko, Tomasz Zeliszewski, Lublin, PL.
 (540) Budka Suflera

(510), (511) **09** urządzenia i nośniki do odtwarzania, rejestracji
 i transformacji obrazu i dźwięku, programy komputerowe, **16** wy-
 dawnictwa literackie, książkowe, reklamowe, plakaty, fotografie,
 wydawnictwa muzyczne, **35** usługi w zakresie reklamy osób trze-
 cich, przesyłanie reklam za pośrednictwem internetu, **38** prze-
 syłanie danych, informacji, wiadomości, obrazów za pośrednic-
 twem internetu, udostępnianie wirtualnych spotkań w internecie,
41 usługi w zakresie organizacji imprez artystycznych, rozrywko-
 wych, wszelkich form publicznych występów i prezentacji o cha-
 rakterze artystycznym, rozrywkowym lub szkoleniowym, wyko-
 nywanie koncertów rozrywkowych, produkcja filmów i widowisk,
 impresariat muzyczny, usługi w zakresie rejestracji dźwięku i o-
 brazu, doradztwo muzyczne.

(111) **163692** (220) 2004 02 17 (210) 276497
 (151) 2005 05 30 (441) 2004 05 31
 (732) Przedsiębiorstwo Handlowo Usługowe BEROTEX,
 Jarosław Majtczak, Łódź, PL.
 (540)



Kolory znaku: niebieski, żółty
 (531) 26.3.11, 27.5.1, 29.1.12

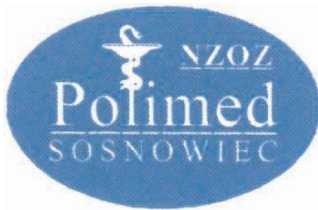
(510), (511) **06** sprzączki z metali nieszlachetnych, **26** taśmy suwakowe, taśmy nośne typu rzep, metalowe dodatki kaletnicze: klamry, napy.

(111) **163693** (220) 2004 07 12 (210) 283083
(151) 2005 06 13 (441) 2004 10 18
(732) Firma Handlowa A & S PARFUME FACTORY Marek Asenkowicz, Katowice, PL.

(540) RAMO

(510), (511) **03** wyroby perfumeryjne w tym: perfumy, wody toaletowe, woda lawendowa, woda kolońska, dezodoranty do użytku osobistego.

(111) **163694** (220) 2001 12 14 (210) 244275
(151) 2005 05 24 (441) 2002 06 17
(732) Niepubliczny Zakład Opieki Zdrowotnej „POLIMED”
Iwona Kowalska, Konrad Kowalski, Sosnowiec, PL.
(540)



Kolory znaku: niebieski, biały
(531) 3.11, 26.1, 27.5, 29.1
(510), (511) **44** usługi medyczne.

(111) **163695** (220) 2001 12 14 (210) 244301
(151) 2005 05 11 (441) 2002 06 17
(732) „AGMAKO” S.C. Konrad Chmielewski, Agnieszka Chmielewska-Nowak, Warszawa, PL.
(540)



(531) 9.5, 27.5

(510), (511) **23** przędza i nici dla włókiennictwa, **25** odzież, bielizna, nakrycia głowy, **26** dodatki krawieckie zawarte w klasie 26, kordonki, wstążki, guziki, zamki, szpilki, igły, spinki do włosów.

(111) **163696** (220) 2001 12 14 (210) 244320
(151) 2005 05 16 (441) 2002 06 17
(732) SONY KABUSHIKI KAISHA (also trading as Sony Corporation), Tokio, JP.

(540) Cineza

(510), (511) **09** urządzenia i przyrządy do komunikacji elektronicznej, nośniki programów komputerowych, układy elektroniczne, płytki układów scalonych, taśmy magnetyczne, dyski magnetyczne, dyski optyczne, dyski magneto-optyczne oraz inne urządzenia i przyrządy elektroniczne i ich części, baterie, urządzenia i przyrządy fotograficzne, urządzenia i przyrządy kinematograficzne, urządzenia i przyrządy optyczne, wstępnie zapisane sygnałem audio: taśmy magnetyczne, płytki układów scalonych, dyski magnetyczne, dyski optyczne, dyski magneto-optyczne oraz inne płyty, wstępnie zapisane sygnałem wideo: taśmy magnetyczne, płytki układów scalonych, dyski magnetyczne, dyski optyczne, dyski magneto-optyczne oraz inne dyski i taśmy wstępnie zapisane sygnałem wideo, urządzenia do gier wideo do użytku domowego.

(111) **163697** (220) 2002 01 04 (210) 244897
(151) 2005 04 26 (441) 2002 07 15
(732) KAZAR FOOTWEAR A. KAZIENKO Spółka Jawna,
Przemysł, PL.
(540)

ENZO ZANETTI

(531) 27.5

(510), (511) **25** obuwie męskie, damskie, dziecięce i sportowe.

(111) **163698** (220) 2002 01 07 (210) 244959
(151) 2005 05 23 (441) 2002 07 15
(732) SANDRO MAGLI e C. S.a.s., Bologna, IT.
(540)



(531) 26.1, 27.5

(510), (511) **18** skóra i imitacje skóry, wyroby z tych materiałów, nie ujęte w innych klasach, skóry zwierzęce, skóry surowe, bagażniki i torby podróżne, parasolki, parasole (duże) i laski, bicze, uprząże i wyroby rymarskie, **25** odzież, obuwie, nakrycia głowy.

(111) **163699** (220) 2002 01 10 (210) 245095
(151) 2005 04 18 (441) 2002 07 15
(732) SALEZJAŃSKA ORGANIZACJA SPORTOWA
RZECZYPOSPOLITEJ POLSKIEJ „SALOS”, Warszawa, PL.
(540)



(531) 5.3, 27.5

(510), (511) **41** edukacja, publikacja książek, publikowanie tekstów innych niż teksty reklamowe, organizowanie i prowadzenie: konferencji, kongresów, seminariów, sympozjów, zjazdów, kultura fizyczna, obozy sportowe, organizowanie obozów sportowych, organizowanie zawodów sportowych, **43** noclegi z wyżywieniem na obozach wakacyjnych.

(111) **163700** (220) 2002 01 10 (210) 245096
(151) 2005 04 18 (441) 2002 07 15
(732) SALEZJAŃSKA ORGANIZACJA SPORTOWA
RZECZYPOSPOLITEJ POLSKIEJ „SALOS”, Warszawa, PL.
(540) SALOS

(510), (511) **41** edukacja, publikacja książek, publikowanie tekstów innych niż teksty reklamowe, organizowanie i prowadzenie: konferencji, kongresów, seminariów, sympozjów, zjazdów, kultura fizyczna, obozy sportowe, organizowanie obozów sportowych, organizowanie zawodów sportowych, **43** noclegi z wyżywieniem na obozach wakacyjnych.

358

**DECYZJE O ODMOWIE UDZIELENIA
PRAWA OCHRONNEGO
(wydane po ogłoszeniu o zgłoszeniu)**

Poniższe zestawienie zawiera kolejno: numer zgłoszenia znaku towarowego oraz numer i rok wydania Biuletynu Urzędu Patentowego, w którym zgłoszenie zostało ogłoszone.

239902	05/2002	244597	14/2002
240166	06/2002	244639	14/2002
240331	06/2002	244640	14/2002
240497	06/2002	244641	14/2002
240619	07/2002	244642	14/2002
240621	07/2002	244643	14/2002
240635	07/2002	244647	14/2002
240681	07/2002	244696	14/2002
240701	07/2002	244697	14/2002
240845	07/2002	244776	14/2002
240854	07/2002	244802	14/2002
240915	07/2002	244813	14/2002
241026	07/2002	244821	14/2002
241228	08/2002	244850	15/2002
241235	08/2002	244851	15/2002
241249	08/2002	244852	15/2002
241251	08/2002	244891	15/2002
241281	08/2002	244948	15/2002
241608	09/2002	244976	15/2002
241609	09/2002	244999	15/2002
241610	09/2002	245000	15/2002
241713	09/2002	245011	15/2002
241798	09/2002	245038	15/2002
241851	09/2002	245049	15/2002
241909	09/2002	245105	15/2002
242069	10/2002	245353	16/2002
242173	10/2002	245354	16/2002
242482	10/2002	245373	16/2002
242483	10/2002	245389	16/2002
242497	10/2002	245400	16/2002
242504	10/2002	245401	16/2002
242602	11/2002	245451	17/2002
242671	11/2002	245452	16/2002
242782	11/2002	245471	16/2002
242858	11/2002	245477	16/2002
242927	11/2002	245491	16/2002
242928	11/2002	245492	16/2002
242929	11/2002	245505	16/2002
242930	11/2002	245886	17/2002
243174	12/2002	245998	17/2002
243182	12/2002	246111	17/2002
243183	12/2002	246112	17/2002
243234	12/2002	246119	17/2002
243251	12/2002	246132	17/2002
243261	12/2002	246139	17/2002
243277	12/2002	246141	17/2002
243403	12/2002	246142	17/2002
243414	12/2002	246161	17/2002
243416	12/2002	246162	17/2002
243537	12/2002	246277	17/2002
243678	12/2002	246314	18/2002
243801	13/2002	246315	18/2002
244002	13/2002	246316	18/2002
244031	13/2002	246317	18/2002
244203	13/2002	246665	18/2002
244336	14/2002	246667	18/2002
244360	14/2002	246717	18/2002
244362	14/2002	246718	18/2002
244367	14/2002	246719	18/2002
244592	15/2002	246720	18/2002

246721	18/2002	248651	19/2002
246722	18/2002	248696	25/2002
246723	18/2002	248715	21/2002
246724	18/2002	248865	22/2002
246725	18/2002	248866	22/2002
246818	18/2002	249033	22/2002
246819	18/2002	249034	22/2002
246820	18/2002	249035	22/2002
246821	18/2002	249036	22/2002
246943	19/2002	249037	22/2002
246976	19/2002	249038	22/2002
246977	19/2002	249039	22/2002
246978	19/2002	249040	22/2002
246979	19/2002	249261	22/2002
246980	19/2002	249262	22/2002
246981	19/2002	249305	22/2002
246984	19/2002	249306	22/2002
246985	19/2002	249315	22/2002
247142	19/2002	249433	22/2002
247143	19/2002	249434	22/2002
247159	19/2002	249557	23/2002
247218	19/2002	249559	23/2002
247219	19/2002	249560	23/2002
247334	19/2002	249640	23/2002
247335	19/2002	249641	23/2002
247341	19/2002	250142	24/2002
247434	19/2002	250143	24/2002
247455	19/2002	250151	24/2002
247467	19/2002	250152	24/2002
247664	20/2002	250397	24/2002
247686	20/2002	250398	24/2002
247687	20/2002	250399	24/2002
247692	20/2002	250400	24/2002
247741	20/2002	250413	24/2002
247771	20/2002	250414	24/2002
247775	20/2002	250528	24/2002
247776	20/2002	250540	24/2002
247791	20/2002	250668	25/2002
247808	20/2002	250671	25/2002
247820	20/2002	250720	25/2002
247985	20/2002	250800	25/2002
247986	20/2002	250908	25/2002
247987	20/2002	250909	25/2002
247988	20/2002	251021	25/2002
247989	20/2002	251489	26/2002
247990	20/2002	251492	26/2002
247991	20/2002	251493	26/2002
247992	20/2002	251518	26/2002
248067	20/2002	251519	26/2002
248110	20/2002	251910	27/2002
248330	21/2002	252330	01/2003
248559	21/2002	252360	01/2003
248623	21/2002	269311	05/2004
248647	21/2002	272329	08/2004
248649	21/2002	280736	17/2004

359

**DECYZJE O UMORZENIU POSTĘPOWANIA
(wydane po ogłoszeniu o zgłoszeniu)**

Poniższe zestawienie zawiera kolejno: numer zgłoszenia znaku towarowego oraz numer i rok wydania Biuletynu Urzędu Patentowego, w którym zgłoszenie zostało ogłoszone.

239546	05/2002	239573	05/2002
239547	05/2002	239584	05/2002
239548	05/2002	239587	05/2002
239572	05/2002	239593	05/2002

239608	05/2002	242641	11/2002	245238	16/2002	248387	21/2002
239611	05/2002	242729	11/2002	245239	16/2002	248388	21/2002
239629	05/2002	242731	11/2002	245240	16/2002	248389	21/2002
239630	05/2002	242801	11/2002	245392	16/2002	248390	21/2002
239631	05/2002	242822	11/2002	245393	16/2002	248391	21/2002
239633	05/2002	242830	11/2002	245394	16/2002	248392	21/2002
239648	05/2002	243032	11/2002	245421	16/2002	248393	21/2002
239676	05/2002	243033	11/2002	245479	16/2002	248394	21/2002
239680	05/2002	243230	12/2002	245514	16/2002	248395	21/2002
239694	05/2002	243279	12/2002	245547	16/2002	248396	21/2002
239695	05/2002	243282	12/2002	245645	16/2002	248401	21/2002
239711	05/2002	243305	12/2002	245646	16/2002	248435	21/2002
239780	05/2002	243306	12/2002	245674	16/2002	248436	21/2002
239781	05/2002	243307	12/2002	245719	16/2002	248656	21/2002
239812	05/2002	243308	12/2002	245749	16/2002	248657	21/2002
239826	05/2002	243386	12/2002	245767	17/2002	248660	21/2002
239847	05/2002	243424	12/2002	245779	17/2002	248698	21/2002
239856	05/2002	243476	12/2002	245788	17/2002	248699	21/2002
239857	05/2002	243539	12/2002	246328	18/2002	248896	22/2002
239858	05/2002	243540	12/2002	246503	18/2002	248913	22/2002
239867	05/2002	243541	12/2002	246508	18/2002	248914	22/2002
239868	05/2002	243548	12/2002	246517	18/2002	249000	22/2002
240186	06/2002	243621	12/2002	246554	18/2002	249001	26/2002
240460	06/2002	243631	12/2002	246645	18/2002	249127	22/2002
240461	06/2002	243776	13/2002	246646	18/2002	249199	22/2002
240469	06/2002	243777	13/2002	246647	18/2002	249270	22/2002
240569	06/2002	243805	13/2002	246659	18/2002	249331	22/2002
240702	07/2002	243842	13/2002	246672	18/2002	249381	22/2002
240703	07/2002	243843	13/2002	246685	18/2002	249443	22/2002
240709	07/2002	243844	13/2002	246736	18/2002	249462	22/2002
240710	07/2002	243877	13/2002	246837	18/2002	249490	22/2002
240711	07/2002	243964	13/2002	246849	18/2002	249526	23/2002
240712	07/2002	244009	13/2002	246853	18/2002	249527	23/2002
240713	07/2002	244106	13/2002	246946	19/2002	249528	23/2002
240751	07/2002	244108	13/2002	247184	19/2002	249540	23/2002
240753	07/2002	244234	13/2002	247185	19/2002	249666	23/2002
240855	07/2002	244249	13/2002	247186	19/2002	249794	23/2002
240889	07/2002	244258	13/2002	247212	19/2002	250017	24/2002
240890	07/2002	244263	13/2002	247213	19/2002	250018	24/2002
240905	07/2002	244280	13/2002	247275	19/2002	250057	24/2002
240933	07/2002	244329	13/2002	247441	19/2002	250058	24/2002
241013	07/2002	244341	14/2002	247453	19/2002	250061	24/2002
241048	08/2002	244426	14/2002	247456	19/2002	250105	24/2002
241099	08/2002	244474	14/2002	247668	20/2002	250160	24/2002
241179	08/2002	244482	14/2002	247669	20/2002	250198	24/2002
241213	08/2002	244483	14/2002	247673	20/2002	250199	24/2002
241323	08/2002	244484	14/2002	247749	20/2002	250200	24/2002
241341	08/2002	244494	14/2002	247750	20/2002	250201	24/2002
241342	08/2002	244661	14/2002	247786	20/2002	250202	24/2002
241458	08/2002	244666	14/2002	247828	20/2002	250203	24/2002
241932	10/2002	244853	15/2002	247829	20/2002	250204	24/2002
241962	10/2002	244873	15/2002	247851	20/2002	250205	24/2002
241963	10/2002	244935	15/2002	247983	20/2002	250206	24/2002
241964	10/2002	244984	15/2002	248029	20/2002	250207	24/2002
242085	10/2002	245060	15/2002	248072	20/2002	250208	24/2002
242281	10/2002	245107	15/2002	248085	20/2002	250273	24/2002
242282	10/2002	245164	15/2002	248095	20/2002	250350	24/2002
242487	10/2002	245171	19/2002	248142	20/2002	250440	24/2002
242488	/	245227	16/2002	248221	21/2002	250637	25/2002
242505	10/2002	245228	16/2002	248227	21/2002	250681	25/2002
242575	11/2002	245229	16/2002	248233	21/2002	250682	25/2002
242578	11/2002	245230	16/2002	248234	21/2002	250988	25/2002
242586	11/2002	245231	16/2002	248235	21/2002	251092	26/2002
242610	11/2002	245232	16/2002	248236	21/2002	251132	26/2002
242634	11/2002	245233	16/2002	248237	21/2002	251141	26/2002
242635	11/2002	245234	16/2002	248343	21/2002	251211	26/2002
242636	11/2002	245235	16/2002	248350	21/2002	251383	26/2002
242637	11/2002	245236	16/2002	248351	21/2002	251413	26/2002
242638	11/2002	245237	16/2002	248352	21/2002	251496	26/2002

251507	26/2002	262862	20/2003	282285	20/2004	291046	11/2005
251546	26/2002	262893	20/2003	283466	22/2004	291047	11/2005
251561	26/2002	262917	20/2003	286426	02/2005	291048	11/2005
251807	27/2002	262918	20/2003	288166	05/2005	291049	11/2005
251814	27/2002	262941	20/2003	288475	06/2005	291074	11/2005
251823	27/2002	263020	20/2003	289611	08/2005	291086	11/2005
251845	27/2002	263024	20/2003	289635	08/2005	291137	11/2005
251898	27/2002	263158	20/2003	289816	08/2005	291138	11/2005
252012	27/2002	263206	21/2003	289839	08/2005	291142	11/2005
252037	27/2002	263361	21/2003	289929	08/2005	291143	11/2005
252615	01/2003	263512	21/2003	290158	09/2005	291156	11/2005
252643	01/2003	263513	21/2003	290164	09/2005	291162	11/2005
252665	01/2003	263514	21/2003	290191	09/2005	291203	11/2005
252688	01/2003	263598	21/2003	290205	09/2005	291228	11/2005
252728	01/2003	263642	21/2003	290234	09/2005	291369	11/2005
252730	01/2003	263823	22/2003	290242	09/2005	291371	11/2005
253218	02/2003	263856	22/2003	290264	09/2005	291384	11/2005
253219	02/2003	263862	22/2003	290267	09/2005	291390	11/2005
253546	03/2003	263883	22/2003	290308	09/2005	291415	11/2005
254386	05/2003	264038	22/2003	290323	09/2005	291421	11/2005
254387	05/2003	264062	22/2003	290327	09/2005	291466	11/2005
254981	06/2003	264151	22/2003	290371	09/2005	291471	11/2005
255034	06/2003	264279	22/2003	290412	09/2005	291511	11/2005
255555	07/2003	264671	23/2003	290454	10/2005	291512	11/2005
255856	07/2003	264672	23/2003	290522	10/2005	291513	11/2005
256036	08/2003	264681	23/2003	290523	10/2005	291514	11/2005
256091	08/2003	264684	23/2003	290524	10/2005	291521	10/2005
256520	08/2003	264777	23/2003	290525	10/2005	291522	11/2005
256525	08/2003	264789	23/2003	290526	10/2005	291588	11/2005
256952	09/2003	264790	23/2003	290544	10/2005	291589	11/2005
257066	09/2003	264804	23/2003	290556	10/2005	291602	11/2005
257227	10/2003	264823	23/2003	290567	10/2005	291613	11/2005
257228	10/2003	264824	23/2003	290578	10/2005	291622	11/2005
257237	10/2003	264825	23/2003	290583	10/2005	291663	11/2005
257511	10/2003	264826	23/2003	290584	10/2005	291683	12/2005
257668	11/2003	264827	23/2003	290585	10/2005	291729	12/2005
259628	14/2003	264829	23/2003	290607	10/2005	291738	12/2005
259629	14/2003	264841	23/2003	290639	10/2005	291765	12/2005
259938	15/2003	264842	23/2003	290645	10/2005	291766	12/2005
259979	15/2003	265501	24/2003	290659	10/2005	291787	12/2005
260386	16/2003	265666	25/2003	290680	10/2005	291910	12/2005
260405	16/2003	265786	25/2003	290686	10/2005	291922	12/2005
260438	16/2003	265834	25/2003	290718	10/2005	291954	12/2005
260454	16/2003	265856	25/2003	290720	10/2005	291977	12/2005
260455	16/2003	266145	25/2003	290753	10/2005	292042	12/2005
260456	16/2003	266153	25/2003	290760	10/2005	292066	12/2005
260730	16/2003	266206	25/2003	290765	10/2005	292099	12/2005
260773	16/2003	266232	26/2003	290766	10/2005	292105	12/2005
260776	16/2003	266334	26/2003	290767	10/2005	292133	12/2005
260790	16/2003	266356	26/2003	290790	10/2005	292141	12/2005
260791	16/2003	266659	26/2003	290795	10/2005	292144	12/2005
260792	16/2003	266768	01/2004	290813	10/2005	292200	12/2005
260793	16/2003	267395	02/2004	290845	10/2005	292263	12/2005
260794	16/2003	267481	02/2004	290848	10/2005	292279	12/2005
260795	16/2003	267498	02/2004	290860	10/2005	292330	12/2005
260830	16/2003	267632	02/2004	290885	10/2005	292331	12/2005
261104	17/2003	267683	02/2004	290892	10/2005	292336	12/2005
261519	18/2003	268000	03/2004	290893	10/2005	292351	13/2005
261582	18/2003	268063	03/2004	290901	10/2005	292381	13/2005
261584	18/2003	269435	05/2004	290920	10/2005	292385	13/2005
262299	19/2003	269635	06/2004	290940	10/2005	292386	13/2005
262325	19/2003	269652	06/2004	290941	10/2005	292387	13/2005
262500	19/2003	269653	06/2004	290942	10/2005	292388	13/2005
262559	19/2003	269962	06/2004	290962	10/2005	292389	13/2005
262568	19/2003	270196	07/2004	290977	10/2005	292390	13/2005
262572	19/2003	275204	09/2004	290981	10/2005	292391	13/2005
262573	19/2003	280006	16/2004	290982	10/2005	292392	13/2005
262574	19/2003	280367	16/2004	290986	10/2005	292393	13/2005
262575	19/2003	282032	19/2004	291045	11/2005	292394	13/2005

292395	13/2005	292718	13/2005
292396	13/2005	292719	13/2005
292397	13/2005	292721	13/2005
292403	13/2005	292722	13/2005
292411	13/2005	292725	13/2005
292412	13/2005	292764	13/2005
292459	13/2005	292771	13/2005
292481	13/2005	292794	13/2005
292488	13/2005	292832	13/2005
292596	13/2005	292833	13/2005
292597	13/2005	292873	13/2005
292615	13/2005	292880	13/2005
292616	13/2005	292881	13/2005
292617	13/2005	292882	13/2005
292618	13/2005	292883	13/2005
292687	13/2005	292885	13/2005
292688	13/2005	293763	15/2005
292710	13/2005	294389	16/2005
292712	13/2005	294814	17/2005
292713	13/2005	294818	17/2005
292715	13/2005	295470	18/2005

360

DECYZJE STWIERDZAJĄCE WYGAŚNIĘCIE DECYZJI O UDZIELENIU PRAWA OCHRONNEGO

Poniższe zestawienie zawiera kolejno: numer zgłoszenia znaku towarowego oraz numer i rok wydania Biuletynu Urzędu Patentowego, w którym zgłoszenie zostało ogłoszone.

249900 23/2002

361

WPISY I ZMIANY W REJESTRZE ZNAKÓW TOWAROWYCH

(nie uwzględnione w innych samodzielnych ogłoszeniach)

Poniższe zestawienie zawiera kolejno: numer rejestru znaków towarowych, datę wpisu, oznaczenie rubryki, w której dokonano wpisu lub zmiany oraz treść wpisu. Poszczególne rubryki rejestru znaków towarowych zawierają następujące dane:

- rubryka A - nazwisko i imię lub nazwę oraz adres uprawnionego z podaniem nazwy kraju,*
- rubryka B - znak towarowy (wpisany znak towarowy lub jego odbitkę i klasy elementów graficznych - jeżeli znak je zawiera - oraz, jeżeli jest to niezbędne dla identyfikacji znaku, jego rodzaj np. znak przestrzenny, dźwiękowy, a także w przypadku znaków barwnych określenie kolorów),*
- rubryka C - wykaz towarów przyporządkowanych do odpowiednich klas towarowych,*
- rubryka D - prawa ograniczające prawo ochronne,*
- rubryka E - kategorię znaku lub prawa ochronnego (wspólny znak towarowy, wspólny znak towarowy gwarancyjny, wspólne prawo ochronne) oraz regulamin znaku,*
- rubryka F - wnioski i sprzeciwy oraz decyzje wydane w wyniku ich rozpoznania,*
- rubryka G - rejestracja międzynarodowa (adnotacja o rejestracji międzynarodowej na podstawie zgłoszenia lub rejestracji krajowej),*
- rubryka H - datę unieważnienia lub datę i przyczynę wygaśnięcia prawa ochronnego, zastąpienie rejestracji krajowej rejestracją międzynarodową.*

Uwaga: Publikacji podlegają: zmiana uprawnionego, zmiana nazwy uprawnionego, prawa ograniczające prawo ochronne, zmiana regulaminu znaku wspólnego, sprostowania istotnych pomyłek.

00245 2005 09 26 A. Wprowadzono zmianę uprawnionego przez wykreślenie wpisu: Lacufa Aktiengesellschaft Lacke und Farben, Berlin, Niemcy i dokonanie wpisu: Deutsche Amphibolin-Werke von Robert Murjahn Stiftung & Co KG, Ober-Ramstadt, Niemcy.

8903 2005 09 28 A. Wprowadzono zmianę uprawnionego przez wykreślenie wpisu: Unilever N.V., Rotterdam, Holandia i dokonanie wpisu: Labori International B.V., Breda, Holandia.

45346 2005 09 28 D. Wykreślono wpis: „Zgodnie z wnioskiem, który wpłynął do Urzędu w dniu 08 sierpnia 2003 r., ustanawia się zastaw na prawie ochronnym przedmiotowego znaku towarowego „KRAKUS” nr R-45346, na podstawie postanowienia Sądu Rejonowego dla m.st. Warszawy Wydział XVIII Gospodarczy - Rejestru Zastawów. Zastaw został wpisany w dniu 03 marca 2003 r. w Rejestrze Zastawów pod pozycją 965406 (Sygn. akt WA.XVIII.NsRejZa.3103/03/526) na rzecz AGROS HOLDING SPÓŁKA AKCYJNA, Warszawa, Polska”.

46278 2005 09 21 D. Wykreślono wpis: „Zgodnie z wnioskiem, który wpłynął do Urzędu w dniu 27 listopada 2003 r., ustanawia się zastaw na prawie ochronnym przedmiotowego znaku towarowego „KRAKUS” nr R-46278, na podstawie postanowienia Sądu Rejonowego w Lublinie Wydział XII Gospodarczy - Rejestru Zastawów. Zastaw został wpisany w dniu 13 października 2003 r. w Rejestrze Zastawów pod pozycją 1010616 (Sygn. akt LU.XII.NsRejZa.11542/03/678) na rzecz AGROS HOLDING SPÓŁKA AKCYJNA, Warszawa, Polska”.

46546 2005 09 26 A. Wprowadzono zmianę nazwy uprawnionego przez wykreślenie wpisu: Chiquita Brands, Inc., Cincinnati, Stany Zjednoczone Ameryki i dokonanie wpisu: Chiquita Brands L.L.C., Cincinnati, Stany Zjednoczone Ameryki.

46546 2005 09 26 D. Dokonano wpisu: W dniu 5 stycznia 2005 r. zawarto Umowę Zabezpieczenia i Umowę Kredytową, w której firma CHIQUITA BRANDS L.L.C. wyraża zgodę na umowę i rejestrację zabezpieczenia oraz zastawu na znak towarowy CHIQUITA, na rzecz Wells Fargo Bank, National Association.

47915 2005 09 28 A. Wprowadzono zmianę nazwy i siedziby uprawnionego przez wykreślenie wpisu: Amoco Oil Company, Chicago, Stany Zjednoczone Ameryki i dokonanie wpisu: BP Products North America Inc., Warrenville, Stany Zjednoczone Ameryki.

53791 2005 09 26 A. Wprowadzono zmianę nazwy uprawnionego przez wykreślenie wpisu: Secoroc AB, Fagersta, Szwecja i dokonanie wpisu: Uniroc Aktiebolag, Fagersta, Szwecja.

53791 2005 09 26 A. Wprowadzono zmianę nazwy uprawnionego przez wykreślenie wpisu: Uniroc Aktiebolag, Fagersta, Szwecja i dokonanie wpisu: Atlas Copco Secoroc Aktiebolag, Fagersta, Szwecja.

53917 2005 09 28 A. Wprowadzono zmianę uprawnionego przez wykreślenie wpisu: Agfa-Gevaert N.V., Mortsel, Belgia i dokonanie wpisu: GE Inspection Technologies GmbH, Hürth, Niemcy.

53144 2005 09 06 A. Wprowadzono zmianę nazwy uprawnionego przez wykreślenie wpisu: Miele & Cie GmbH & Co, Gütersloh, Niemcy i dokonanie wpisu: Miele & Cie KG, Gütersloh, Niemcy.

53926 2005 09 28 A. Wprowadzono zmianę nazwy uprawnionego przez wykreślenie wpisu: Stora Feldmühle Aktiengesells-

chaft, Düsseldorf, Niemcy i dokonanie wpisu: Stora Publication Paper Aktiengesellschaft, Düsseldorf, Niemcy.

53926 2005 09 28 A. Wprowadzono zmianę nazwy uprawnionego przez wykreślenie wpisu: Stora Publication Paper Aktiengesellschaft, Düsseldorf, Niemcy i dokonanie wpisu: Stora Enso Publication Paper Aktiengesellschaft, Düsseldorf, Niemcy.

53926 2005 09 28 A. Wprowadzono zmianę nazwy uprawnionego przez wykreślenie wpisu: Stora Enso Publication Paper Aktiengesellschaft, Düsseldorf, Niemcy i dokonanie wpisu: Stora Enso Publication Paper GmbH & Co. KG, Düsseldorf, Niemcy.

54202 2005 09 26 A. Wprowadzono zmianę nazwy uprawnionego przez wykreślenie wpisu: Chiquita Brands, Inc., Cincinnati, Stany Zjednoczone Ameryki i dokonanie wpisu: Chiquita Brands L.L.C., Cincinnati, Stany Zjednoczone Ameryki.

54202 2005 09 26 D. Dokonano wpisu: W dniu 5 stycznia 2005 r. zawarto Umowę Zabezpieczenia i Umowę Kredytową, w której firma CHIQUITA BRANDS L.L.C. wyraża zgodę na umowę i rejestrację zabezpieczenia oraz zastawu na znak towarowy CHIQUITA, na rzecz Wells Fargo Bank, National Association.

57069 2005 09 26 A. Wprowadzono zmianę nazwy uprawnionego przez wykreślenie wpisu: Aventis CropScience SA, Lyon, Francja i dokonanie wpisu: Bayer CropScience SA, Lyon, Francja.

60197 2005 09 09 A. Wprowadzono zmianę uprawnionego przez wykreślenie wpisu: NSK ISKRA Spółka Akcyjna, Kielce, Polska i dokonanie wpisu: ISKRA Zakłady Precyzyjne Sp. z o.o., Kielce, Polska.

61209 2005 09 28 A. Wprowadzono zmianę uprawnionego przez wykreślenie wpisu: Verband der Deutschen Dental-Industrie e.V., Kolonia, Niemcy i dokonanie wpisu: GFDI Gesellschaft zur Förderung der Dental-Industrie mbH, Kolonia, Niemcy.

61242 2005 09 28 A. Wprowadzono zmianę nazwy uprawnionego przez wykreślenie wpisu: Konica Corporation, Tokio, Japonia i dokonanie wpisu: Konica Minolta Holdings, Inc., Tokio, Japonia.

63086 2005 09 28 A. Wprowadzono zmianę nazwy i siedziby uprawnionego przez wykreślenie wpisu: ALSTOM T&D SA, Paryż, Francja i dokonanie wpisu: AREVA T&D S.A., Levallois Perret Cedex, Francja.

63086 2005 09 28 A. Wprowadzono zmianę siedziby uprawnionego przez wykreślenie wpisu: AREVA T&D S.A., Levallois Perret Cedex, Francja i dokonanie wpisu: AREVA T&D S.A., Paris La Defense Cedex, Francja.

63539 2005 09 27 A. Wprowadzono zmianę uprawnionego przez wykreślenie wpisu: Śląska Wytwórnia Wódek Gatunkowych POLMOS w Bielsku Białej, Bielsko Biała, Polska i dokonanie wpisu: Śląska Wytwórnia Wódek Gatunkowych „POLMOS” S.A. 43-316 Bielsko Biała, Polska.

63599 2005 09 06 A. Wprowadzono zmianę uprawnionego przez wykreślenie wpisu: Przedsiębiorstwo Wielobranżowe SMAK Firma Rodzinna Pysz S.C. Małgorzata Pysz, Zdzisław Pysz, Grzegorz Pysz, Żory, Polska i dokonanie wpisu: PRZEDSIĘBIORSTWO WIELOBRANŻOWE „SMAK” FIRMA RODZINNA PYSZ SPÓŁKA Z OGRANICZONĄ ODPOWIEDZIALNOŚCIĄ, Żory, Polska.

63989 2005 09 27 A. Wprowadzono zmianę uprawnionego przez wykreślenie wpisu: PERSIJN II B.V., Wassenaar, Holandia i dokonanie wpisu: AVIREX CO. S.A., Lugano, Szwajcaria.

65212 2005 09 13 A. Wprowadzono zmianę uprawnionego przez wykreślenie wpisu: Myszkowska Fabryka Naczyń Emaliowanych ŚWIATOWIT Spółka Akcyjna, Myszków, Polska i doko-

nanie wpisu: „ŚWIATOWIT – AGD” SPÓŁKA Z OGRANICZONĄ ODPOWIEDZIALNOŚCIĄ, Myszków, Polska.

65630 2005 09 29 A. Wprowadzono zmianę nazwy uprawnionego przez wykreślenie wpisu: Maria, Schutz Apotheke Mr. Johann Kretschmann OHG, Wiedeń, Austria i dokonanie wpisu: Maria – Schutz Apotheke Mr. pharm G. Niederkofler KG, Wiedeń, Austria.

66426 2005 09 13 A. Wprowadzono zmianę uprawnionego przez wykreślenie wpisu: „SOLO” Sp. z o.o., Łódź, Polska i dokonanie wpisu: „J & G” SPÓŁKA Z OGRANICZONĄ ODPOWIEDZIALNOŚCIĄ, Pabianice, Polska.

66594 2005 09 29 D. Dokonano wpisu: W dniu 01 maja 1997 r. zawarto umowę licencyjną wyłączną, pełną na czas nieokreślony na użytkowanie znaku towarowego przez „IDG Polska S.A. Warszawa, Polska.

67739 2005 09 27 A. Wprowadzono zmianę nazwy uprawnionego przez wykreślenie wpisu: Finanziaria Les Copains S.p.A., Bolonia, Włochy i dokonanie wpisu: BVM S.P.A., Bolonia, Włochy.

67745 2005 09 26 B. Wprowadzono zmianę przez wykreślenie całego wykazu towarów i wszystkich klas towarowych i dokonanie wpisu: od dnia 2005-05-21: butle do sprężonego gazu, metalowe wyroby tłoczone, wyroby metalowe dla kolei i transportu, maszyny do obróbki mięsa, betoniarki, amunicja i pociski, obróbka materiałów; klasy 6, 7, 13, 40.

68665 2005 09 27 A. Wprowadzono zmianę uprawnionego przez wykreślenie wpisu: WALMARK a.s., Trinec, Republika Czeska i dokonanie wpisu: MASPEX Sp. z o.o., Wadowice, Polska.

69127 2005 09 26 D. Dokonano wpisu: W dniu 27 sierpnia 2003 r. zawarto umowę licencyjną niewyłączną na używanie znaku towarowego centre distributeur E.LECLERC przez firmę EXPRESS Sp. z o.o., Kraków, Polska.

70280 2005 09 26 A. Wprowadzono zmianę uprawnionego przez wykreślenie wpisu: Cerveceria Cuauhtemoc Moctezuma S.A.de C.V., Monterrey, Meksyk i dokonanie wpisu: CCM IP, S.A., Lausanne, Szwajcaria.

70281 2005 09 26 A. Wprowadzono zmianę uprawnionego przez wykreślenie wpisu: Cerveceria Cuauhtemoc Moctezuma S.A. de C.V., Monterrey, Meksyk i dokonanie wpisu: CCM IP, S.A., Lausanne, Szwajcaria.

70294 2005 09 28 A. Wprowadzono zmianę nazwy uprawnionego przez wykreślenie wpisu: Okręgowe Przedsiębiorstwo Przemysłu Mięsnego, Białystok, Polska i dokonanie wpisu: Okręgowe Przedsiębiorstwo Przemysłu Mięsnego w Białymstoku w prywatyzacji, Białystok, Polska.

70294 2005 09 28 A. Wprowadzono zmianę uprawnionego przez wykreślenie wpisu: Okręgowe Przedsiębiorstwo Przemysłu Mięsnego w Białymstoku w prywatyzacji, Białystok, Polska i dokonanie wpisu: OKRĘGOWE PRZEDSIĘBIORSTWO PRZEMYSŁU MIĘSNego SPÓŁKA AKCYJNA, Białystok, Polska.

70294 2005 09 28 A. Wprowadzono zmianę nazwy uprawnionego przez wykreślenie wpisu: OKRĘGOWE PRZEDSIĘBIORSTWO PRZEMYSŁU MIĘSNego SPÓŁKA AKCYJNA Białystok, Polska i dokonanie wpisu: PMB SPÓŁKA AKCYJNA, Białystok, Polska.

71118 2005 09 27 A. Wprowadzono zmianę uprawnionego przez wykreślenie wpisu: Connell Limited Partnership, Boston, Stany Zjednoczone Ameryki i dokonanie wpisu: DANLY IEM, LLC, Boston, Stany Zjednoczone Ameryki.

72521 2005 09 27 A. Wprowadzono zmianę uprawnionego przez wykreślenie wpisu: Connell Limited Partnership, Boston, Stany Zjednoczone Ameryki i dokonanie wpisu: DANLY IEM, LLC, Boston, Stany Zjednoczone Ameryki.

73492 2005 09 21 D. Wykreślono wpis: "Zgodnie z wnioskiem, który wpłynął do Urzędu w dniu 08 sierpnia 2003 r., ustanawia się zastaw na prawie ochronnym przedmiotowego znaku towarowego „FORTUNA” nr R-73492, na podstawie postanowienia Sądu Rejonowego w Lublinie Wydział XII Gospodarczy- Rejestru Zastawów. Zastaw został wpisany w dniu 27 maja 2003 r. w Rejestrze Zastawów pod pozycją 982562 (Sygn. akt LU.XII.NsRejZa.4289/03/672) na rzecz AGROS HOLDING SPÓŁKA AKCYJNA, Warszawa, Polska”.

73919 2005 09 29 A. Wprowadzono zmianę uprawnionego przez wykreślenie wpisu: Pictionary Incorporated, Reno, Nowada, Stany Zjednoczone Ameryki i dokonanie wpisu: Mattel, Inc., El Segundo, Stany Zjednoczone Ameryki.

74088 2005 09 29 A. Wprowadzono zmianę siedziby uprawnionego przez wykreślenie wpisu: Raypak, Inc., Westlake Village, Stany Zjednoczone Ameryki i dokonanie wpisu: Raypak, Inc., Oxnard, Stany Zjednoczone Ameryki.

74261 2005 09 28 A. Wprowadzono zmianę uprawnionego przez wykreślenie wpisu: QUAKER STATE INVESTMENT CORPORATION, Wilmington, Stany Zjednoczone Ameryki i dokonanie wpisu: Penzoil-Quaker State Company, Houston, Stany Zjednoczone Ameryki.

75551 2005 09 09 A. Wprowadzono zmianę uprawnionego przez wykreślenie wpisu: Przedsiębiorstwo Produkcyjno-Handlowe SZEWOS Andrzej Wosik, Częstochowa, Polska i dokonanie wpisu: „SZEWOS” SPÓŁKA AKCYJNA, Częstochowa, Polska.

77806 2005 09 21 A. Wprowadzono zmianę uprawnionego przez wykreślenie wpisu: ALKOR S.C. Maciej Janusz, Świdzki Bogusław, Świdzki Wiesław, NYSA, Polska i dokonanie wpisu: ALKOR – WBS Wiesław Świdzki, Nysa, Polska.

78191 2005 09 19 B. Dokonano wpisu: Zgodnie z zajęciem dokonanym przez Komornika Sądowego Rewiru IV przy Sądzie Rejonowym dla Warszawy Śródmieście, sprawa egzekucyjna IV KM2189/04 prowadzona na podstawie nakazu zapłaty w postępowaniu upominawczym Sądu Rejonowego dla m.st. Warszawy z dnia 27.02.2004 r., sygnatura akt XV GNC 7569/03 zaopatrzonego w klauzulę wykonalności z dnia 12.07.2004 r., Urząd Patentowy RP dokonuje wpisu o zajęciu prawa ochronnego do znaku towarowego nr R-78191, na rzecz podmiotu Wiśniewska i Spółka Grafomat Sp.j. w Warszawie.

78383 2005 09 28 A. Wprowadzono zmianę nazwy uprawnionego przez wykreślenie wpisu: Karwendel-Werke Franz X. Huber, Buchloe, Niemcy i dokonanie wpisu: Karwendel-Werke Huber GmbH & Co. KG, Buchloe, Niemcy.

78966 2005 09 26 A. Wprowadzono zmianę nazwy uprawnionego przez wykreślenie wpisu: Chiquita Brands, Inc., Cincinnati, Stany Zjednoczone Ameryki i dokonanie wpisu: Chiquita Brands L.L.C., Cincinnati, Stany Zjednoczone Ameryki.

78966 2005 09 26 D. Dokonano wpisu: W dniu 5 stycznia 2005 r. zawarto Umowę Zabezpieczenia i Umowę Kredytową, w której firma CHIQUITA BRANDS L.L.C. wyraża zgodę na umowę i rejestrację zabezpieczenia oraz zastawu na znak towarowy CHIQUITA, na rzecz Wells Fargo Bank, National Association.

80079 2005 09 12 A. Wprowadzono zmianę nazwy uprawnionego przez wykreślenie wpisu: BETA Spółka z o.o., Warszawa, Polska i dokonanie wpisu: BETASOAP Spółka z o.o., Warszawa, Polska.

81266 2005 09 21 D. Wykreślono wpis: Zgodnie z wnioskiem, który wpłynął do Urzędu w dniu 08 sierpnia 2003 r., ustanawia się zastaw na prawie ochronnym przedmiotowego znaku towarowego „PTYŚ” nr R-81266, na podstawie postanowienia Sądu Rejonowego w Lublinie Wydział XII Gospodarczy - Rejestru Zastawów. Zastaw został wpisany w dniu 11 czerwca 2003 r. w Rejestrze Zastawów pod pozycją 985535 (Sygn. akt LU.XII.NsRejZa.4473/03/147) na rzecz AGROS HOLDING SPÓŁKA AKCYJNA, Warszawa, Polska.

81795 2005 09 08 A. Wprowadzono zmianę nazwy uprawnionego przez wykreślenie wpisu: KFAP Krakowska Fabryka Aparatów Pomiarowych S.A., Kraków, Polska i dokonanie wpisu: KRAKOWSKIE CENTRUM INWESTYCYJNE SPÓŁKA AKCYJNA, Kraków, Polska.

81795 2005 09 08 A. Wprowadzono zmianę uprawnionego przez wykreślenie wpisu: KRAKOWSKIE CENTRUM INWESTYCYJNE SPÓŁKA AKCYJNA, Kraków, Polska i dokonanie wpisu: WYTWÓRNIA SPRZĘTU KOMUNIKACYJNEGO „KRAKÓW” SPÓŁKA AKCYJNA, Kraków, Polska.

81795 2005 09 08 A. Wprowadzono zmianę nazwy uprawnionego przez wykreślenie wpisu: WYTWÓRNIA SPRZĘTU KOMUNIKACYJNEGO „KRAKÓW” SPÓŁKA AKCYJNA, Kraków, Polska i dokonanie wpisu: KFAP – WSK SPÓŁKA AKCYJNA, Kraków, Polska.

81795 2005 09 08 A. Wprowadzono zmianę nazwy uprawnionego przez wykreślenie wpisu: KFAP – WSK SPÓŁKA AKCYJNA, Kraków, Polska i dokonanie wpisu: WSK SPÓŁKA AKCYJNA, Kraków, Polska.

82509 2005 09 21 A. Wprowadzono zmianę nazwy uprawnionego przez wykreślenie wpisu: PIONIER PEKAO TOWARZYSTWO FUNDUSZY INWESTYCYJNYCH SPÓŁKA AKCYJNA, Warszawa, Polska i dokonanie wpisu: PIONEER PEKAO TOWARZYSTWO FUNDUSZY INWESTYCYJNYCH SPÓŁKA AKCYJNA, Warszawa, Polska.

82966 2005 08 10 A. Wprowadzono zmianę uprawnionego przez wykreślenie wpisu: DSC-DIGITAL SECURITY CONCEPTS-Wojtyra Henryk, Dęblin, Polska i dokonanie wpisu: Helena Wojtyra, Henryk Wojtyra, Ewa Kiełczyńska, Anna Lempicka, Dęblin, Polska.

84719 2005 09 13 A. Wprowadzono zmianę uprawnionego przez wykreślenie wpisu: Wydawnictwo „TELEGRAPH” – Tadeusz Hebdowski, Łódź, Polska i dokonanie wpisu: WYDAWNICTWO „TELEGRAPH” SPÓŁKA Z OGRANICZONĄ ODPOWIEDZIALNOŚCIĄ, Łódź, Polska.

86105 2005 09 27 A. Wprowadzono zmianę uprawnionego przez wykreślenie wpisu: IMCOA Licensing America, Inc., Gilroy, Stany Zjednoczone Ameryki i dokonanie wpisu: Indian Motorcycle International LLC., Sarasota Stany Zjednoczone Ameryki.

86898 2005 09 29 A. Wprowadzono zmianę uprawnionego przez wykreślenie wpisu: Carl Zeiss, Heidenheim, Niemcy i dokonanie wpisu: Carl Zeiss AG, Heidenheim, Niemcy.

86899 2005 09 29 A. Wprowadzono zmianę uprawnionego przez wykreślenie wpisu: Carl Zeiss, Heidenheim, Niemcy i dokonanie wpisu: Carl Zeiss AG, Heidenheim, Niemcy.

86900 2005 09 29 A. Wprowadzono zmianę uprawnionego przez wykreślenie wpisu: Carl Zeiss, Heidenheim, Niemcy i dokonanie wpisu: Carl Zeiss AG, Heidenheim, Niemcy.

86901 2005 09 29 A. Wprowadzono zmianę uprawnionego przez wykreślenie wpisu: Carl Zeiss, Heidenheim, Niemcy i dokonanie wpisu: Carl Zeiss AG, Heidenheim, Niemcy.

86902 2005 09 29 A. Wprowadzono zmianę uprawnionego przez wykreślenie wpisu: Carl Zeiss, Heidenheim, Niemcy i dokonanie wpisu: Carl Zeiss AG, Heidenheim, Niemcy.

86903 2005 09 29 A. Wprowadzono zmianę uprawnionego przez wykreślenie wpisu: Carl Zeiss, Heidenheim, Niemcy i dokonanie wpisu: Carl Zeiss AG, Heidenheim, Niemcy.

86904 2005 09 29 A. Wprowadzono zmianę uprawnionego przez wykreślenie wpisu: Carl Zeiss, Heidenheim, Niemcy i dokonanie wpisu: Carl Zeiss AG, Heidenheim, Niemcy.

86905 2005 09 29 A. Wprowadzono zmianę uprawnionego przez wykreślenie wpisu: Carl Zeiss, Heidenheim, Niemcy i dokonanie wpisu: Carl Zeiss AG, Heidenheim, Niemcy.

86906 2005 09 29 A. Wprowadzono zmianę uprawnionego przez wykreślenie wpisu: Carl Zeiss, Heidenheim, Niemcy i dokonanie wpisu: Carl Zeiss AG, Heidenheim, Niemcy.

87652 2005 09 13 A. Wprowadzono zmianę uprawnionego przez wykreślenie wpisu: Wydawnictwo „TELEGRAPH”-Tadeusz Hebdowski, Łódź, Polska i dokonanie wpisu: WYDAWNICTWO „TELEGRAPH” SPÓŁKA Z OGRANICZONĄ ODPOWIEDZIALNOŚCIĄ, Łódź, Polska.

88836 2005 09 27 A. Wprowadzono zmianę nazwy uprawnionego przez wykreślenie wpisu: DIAZ P.P.H.U Spółka Cywilna – Górczyński Zbigniew, Bartosik Andrzej, Łódź, Polska i dokonanie wpisu: Przedsiębiorstwo Produkcyjno Handlowo Usługowe „DIAZ” Górczyński i Bartosik Spółka Jawna, Łódź, Polska.

88854 2005 09 13 A. Wprowadzono zmianę uprawnionego przez wykreślenie wpisu: Turkowiak S.C. Jacek Turkowiak, Marta Turkowiak, Wioletta Turkowiak, Rafał Turkowiak, Paweł Turkowiak, Krzycko Małe, Polska i dokonanie wpisu: Turkowiak Sp. z o.o., Gołanice, Polska.

89308 2005 09 21 D. Wykreślono wpis: Zgodnie z wnioskiem, który wpłynął do Urzędu w dniu 08 sierpnia 2003 r., ustanawia się zastaw na prawie ochronnym przedmiotowego znaku towarowego „KRAKUS” nr R-89308, na podstawie postanowienia Sądu Rejonowego w Lublinie Wydział XII Gospodarczy - Rejestru Zastawów. Zastaw został wpisany w dniu 29 maja 2003 r. w Rejestrze Zastawów pod pozycją 983084 (Sygn. akt LU.XII.NsRejZa.4022/03/737) na rzecz AGROS HOLDING SPÓŁKA AKCYJNA, Warszawa, Polska.

89503 2005 09 27 A. Wprowadzono zmianę nazwy uprawnionego przez wykreślenie wpisu: WAWEL Zakłady Przemysłu Cukierniczego S.A., Kraków, Polska i dokonanie wpisu: WAWEL S.A., Kraków, Polska.

89631 2005 09 06 A. Sprostowano oczywistą omyłkę wpis powinien brzmieć: Lehning Entreprise S.A.R.L.

89631 2005 09 06 D. Dokonano wpisu: W dniu 03 kwietnia 2000 r. zawarto umowę licencyjną wyłączną, pełną uzupełnioną umową dodatkową Nr 2 z dnia 25 stycznia 2005 r. na używanie znaku towarowego R-89631 na okres siedmiu lat począwszy od dnia 10 marca 2000 r. przez LABORATOIRES LEHNING, Société par Actions Simplifiée, Sainte-Barbe, Francja.

89632 2005 09 06 A. Sprostowano oczywistą omyłkę wpis powinien brzmieć: Lehning Entreprise S.A.R.L.

89632 2005 09 06 D. Dokonano wpisu: W dniu 03 kwietnia 2000 r. zawarto umowę licencyjną wyłączną, pełną uzupełnioną umową dodatkową Nr 2 z dnia 25 stycznia 2005 r. na używanie znaku towarowego R-89632 na okres siedmiu lat począwszy od dnia 10 marca 2000 r. przez LABORATOIRES LEHNING, Société par Actions Simplifiée, Sainte-Barbe, Francja.

89633 2005 09 06 A. Sprostowano oczywistą omyłkę. Wpis powinien brzmieć :Lehning Entreprise S.A.R.L.

89633 2005 09 06 D. Dokonano wpisu: W dniu 03 kwietnia 2000 r. zawarto umowę licencyjną wyłączną, pełną uzupełnioną umową dodatkową Nr 2 z dnia 25 stycznia 2005 r. na używanie znaku towarowego R-89633 na okres siedmiu lat począwszy od dnia 10 marca 2000 r. przez LABORATOIRES LEHNING, Société par Actions Simplifiée, Sainte-Barbe, Francja.

89634 2005 09 06 A. Sprostowano oczywistą omyłkę. Wpis powinien brzmieć :Lehning Entreprise S.A.R.L.

89634 2005 09 06 D. Dokonano wpisu: W dniu 03 kwietnia 2000 r. zawarto umowę licencyjną wyłączną, pełną uzupełnioną umową dodatkową Nr 2 z dnia 25 stycznia 2005 r. na używanie znaku towarowego R-89634 na okres siedmiu lat począwszy od dnia 10 marca 2000 r. przez LABORATOIRES LEHNING, Société par Actions Simplifiée, Sainte-Barbe, Francja.

90197 2005 09 28 A. Wprowadzono zmianę uprawnionego przez wykreślenie wpisu: JOHNSON & JOHNSON MERCK CONSUMER PHARMACEUTICALS COMPANY (New Jersey General Partnership), Fort Washington, Stany Zjednoczone Ameryki i dokonanie wpisu: McNeil-PPC, Inc., New Brunswick, Stany Zjednoczone Ameryki.

90213 2005 09 29 A. Wprowadzono zmianę uprawnionego przez wykreślenie wpisu: International Business Machines Corporation, Armonk, Stany Zjednoczone Ameryki i dokonanie wpisu: IBM Products Asia Pte, Ltd., Singapur, Singapur.

90267 2005 09 13 A. Wprowadzono zmianę uprawnionego przez wykreślenie wpisu: Wydawnictwo „TELEGRAPH” – Tadeusz Hebdowski, Łódź, Polska i dokonanie wpisu: WYDAWNICTWO „TELEGRAPH” SPÓŁKA Z OGRANICZONĄ ODPOWIEDZIALNOŚCIĄ, Łódź, Polska.

90853 2005 09 06 A. Wprowadzono zmianę uprawnionego przez wykreślenie wpisu: GRAWIK Przedsiębiorstwo Produkcyjno Handlowe – Grażyna i Jerzy Byliccy, Ksawerów, Polska i dokonanie wpisu: Przedsiębiorstwo Produkcyjno Handlowe „GRAWIK” – Grażyna Bylicka, Ksawerów, Polska.

90982 2005 09 29 A. Wprowadzono zmianę uprawnionego przez wykreślenie wpisu: WIKAT Przedsiębiorstwo Produkcyjno-Handlowe Spółka Cywilna-Bocheński Stefan, Olszewski Krzysztof, Nowy Sącz, Polska i dokonanie wpisu: WIKAT Przedsiębiorstwo Produkcyjno-Handlowe Spółka Cywilna-Bocheński Stefan, Olszewski Krzysztof, Bocheńska Magdalena, Nowy Sącz, Polska.

90982 2005 09 29 A. Wprowadzono zmianę nazwy uprawnionego przez wykreślenie wpisu: WIKAT Przedsiębiorstwo Produkcyjno-Handlowe Spółka Cywilna-Bocheński Stefan, Olszewski Krzysztof, Bocheńska Magdalena, Nowy Sącz, Polska i dokonanie wpisu: Przedsiębiorstwo Produkcyjno-Handlowe „WIKAT” K.Olszewski-M.S. Bocheńscy Sp.J. Zakład Pracy Chronionej, Nowy Sącz, Polska.

92130 2005 09 29 A. Wprowadzono zmianę uprawnionego przez wykreślenie wpisu: Jowat Lobers und Frank GmbH & Co.KG, Detmold, Niemcy i dokonanie wpisu: Jowacol Leimvertriebsgesellschaft mbH & Co. Kommanditgesellschaft, Detmold, Niemcy.

92130 2005 09 29 A. Wprowadzono zmianę nazwy uprawnionego przez wykreślenie wpisu: Jowacol Leimvertriebsgesellschaft mbH & Co. Kommanditgesellschaft, Detmold, Niemcy i dokonanie wpisu: Jowat GmbH & Co.KG Detmold, Niemcy.

92130 2005 09 29 A. Wprowadzono zmianę uprawnionego przez wykreślenie wpisu: Jowat GmbH & Co.KG, Detmold, Niemcy i dokonanie wpisu: Jowat AG, Detmold, Niemcy.

92353 2005 09 27 A. Wprowadzono zmianę uprawnionego przez wykreślenie wpisu: GTI Global Telesis International

Smolarski Tomasz, Kraków, Polska i dokonanie wpisu: GTI Sp. z o.o., Kraków, Polska.

93598 2005 09 29 A. Wprowadzono zmianę uprawnionego przez wykreślenie wpisu: Carl Zeiss, Heidenheim, Niemcy i dokonanie wpisu: Carl Zeiss AG, Heidenheim, Niemcy.

94011 2005 09 06 A. Sprostowano oczywistą omyłkę. Wpis powinien brzmieć: Lehning Entreprise S.A.R.L.

94011 2005 09 06 D. Dokonano wpisu: W dniu 03 kwietnia 2000 r. zawarto umowę licencyjną wyłączną, pełną uzupełnioną umową dodatkową Nr 2 z dnia 25 stycznia 2005 r. na używanie znaku towarowego R-94011 na okres siedmiu lat począwszy od dnia 10 marca 2000 r. przez LABORATOIRES LEHNING, Société par Actions Simplifiée, Sainte-Barbe, Francja.

94021 2005 09 06 A. Sprostowano oczywistą omyłkę. Wpis powinien brzmieć: Lehning Entreprise S.A.R.L.

94021 2005 09 06 D. Dokonano wpisu: W dniu 03 kwietnia 2000 r. zawarto umowę licencyjną wyłączną, pełną uzupełnioną umową dodatkową Nr 2 z dnia 25 stycznia 2005 r. na używanie znaku towarowego R-94021 na okres siedmiu lat począwszy od dnia 10 marca 2000 r. przez LABORATOIRES LEHNING, Société par Actions Simplifiée, Sainte-Barbe, Francja.

94062 2005 09 26 A. Wprowadzono zmianę uprawnionego przez wykreślenie wpisu: ASTRUM TRADING INTERNATIONAL Kubielski Robert, Łódź, Polska i dokonanie wpisu: ASTRUM – Robert Kubielski, Łódź, Polska.

94062 2005 09 26 D. Dokonano wpisu: W dniu 01 grudnia 2002 r. zawarto umowę licencyjną wyłączną i pełną na używanie znaku towarowego na okres pięciu lat, tj. do dnia 30 listopada 2007 r. przez ASCO Janusz Nowak Jadwiga Pałka S.C., Katowice, Polska.

94438 2005 09 07 A. Wprowadzono zmianę uprawnionego przez wykreślenie wpisu: WerBateX Spółka z o.o., Wadowice, Polska i dokonanie wpisu: „MASPEX” SPÓŁKA Z OGRANICZONĄ ODPOWIEDZIALNOŚCIĄ, Wadowice, Polska.

94540 2005 09 30 A. Wprowadzono zmianę nazwy uprawnionego przez wykreślenie wpisu: Hans Schwarzkopf GmbH & Co. KG, Hamburg, Niemcy i dokonanie wpisu: Hans Schwarzkopf & Henkel GmbH & Co. KG, Hamburg, Niemcy.

95007 2005 09 27 D. Dokonano wpisu: W dniu 19 czerwca 2002 r. zawarto umowę licencyjną niewyłączną, pełną do dnia 06 grudnia 2006 r. na użytkowanie znaku towarowego przez „EGIS PHARMACEUTICALS, Budapeszt, Węgry”.

95310 2005 09 06 A. Wprowadzono zmianę uprawnionego przez wykreślenie wpisu: POLSKI TYTOŃ Zakłady Wytwórcze Spółka z o.o., Poddębice, Polska i dokonanie wpisu: KOMPANIA TYTONIOWA MERKURY SPÓŁKA Z OGRANICZONĄ ODPOWIEDZIALNOŚCIĄ, Poddębice, Polska.

95310 2005 09 06 A. Wprowadzono zmianę uprawnionego przez wykreślenie wpisu: KOMPANIA TYTONIOWA MERKURY SPÓŁKA Z OGRANICZONĄ ODPOWIEDZIALNOŚCIĄ, Poddębice, Polska i dokonanie wpisu: GALLAHER POLSKA SPÓŁKA Z OGRANICZONĄ ODPOWIEDZIALNOŚCIĄ, Poddębice, Polska..

96381 2005 09 07 A. Wprowadzono zmianę uprawnionego przez wykreślenie wpisu: WerBateX Spółka z o.o., Wadowice, Polska i dokonanie wpisu: „MASPEX” SPÓŁKA Z OGRANICZONĄ ODPOWIEDZIALNOŚCIĄ, Wadowice, Polska.

96382 2005 09 07 A. Wprowadzono zmianę uprawnionego przez wykreślenie wpisu: WerBateX Spółka z o.o., Wadowice, Polska i dokonanie wpisu: „MASPEX” SPÓŁKA Z OGRANICZONĄ ODPOWIEDZIALNOŚCIĄ, Wadowice, Polska.

96383 2005 09 07 A. Wprowadzono zmianę uprawnionego przez wykreślenie wpisu: WerBateX Spółka z o.o., Wadowice, Polska i dokonanie wpisu: „MASPEX” SPÓŁKA Z OGRANICZONĄ ODPOWIEDZIALNOŚCIĄ, Wadowice, Polska.

96384 2005 09 07 A. Wprowadzono zmianę uprawnionego przez wykreślenie wpisu: WerBateX Spółka z o.o., Wadowice, Polska i dokonanie wpisu: „MASPEX” SPÓŁKA Z OGRANICZONĄ ODPOWIEDZIALNOŚCIĄ, Wadowice, Polska.

97290 2005 09 26 A. Wprowadzono zmianę uprawnionego przez wykreślenie wpisu: JOTES Spedycja i Transport Międzynarodowy Janusz Słoka, Starachowice, Polska i dokonanie wpisu: JOTES Spółka z o.o., Starachowice, Polska.

97752 2005 09 28 A. Wprowadzono zmianę nazwy uprawnionego przez wykreślenie wpisu: LASEL Przedsiębiorstwo Produkcyjno Usługowo Handlowe Spółka z o.o., Rybnik, Polska i dokonanie wpisu: LASEL Spółka z o.o., Rybnik, Polska.

98181 2005 09 27 A. Wprowadzono zmianę nazwy uprawnionego przez wykreślenie wpisu: ELIKO Przedsiębiorstwo Produkcyjno Usługowo Handlowe Spółka Cywilna Mońka Roman, Mońka Elżbieta, Konopiska, Polska i dokonanie wpisu: „ELIKO” Przedsiębiorstwo Produkcyjno Usługowo Handlowe Elżbieta Mońka, Roman Mońka-Spółka Jawna, Konopiska, Polska.

98564 2005 09 19 A. Wprowadzono zmianę uprawnionego przez wykreślenie wpisu: DINGO Przedsiębiorstwo Prywatne – Rutkowski Waldemar, Bydgoszcz, Polska i dokonanie wpisu: DINGO Sp. z o.o., Bydgoszcz, Polska.

98614 2005 09 07 A. Wprowadzono zmianę uprawnionego przez wykreślenie wpisu: WerBateX Spółka z o.o., Wadowice, Polska i dokonanie wpisu: „MASPEX” SPÓŁKA Z OGRANICZONĄ ODPOWIEDZIALNOŚCIĄ, Wadowice, Polska.

98615 2005 09 07 A. Wprowadzono zmianę uprawnionego przez wykreślenie wpisu: WerBateX Spółka z o.o., Wadowice, Polska i dokonanie wpisu: „MASPEX” SPÓŁKA Z OGRANICZONĄ ODPOWIEDZIALNOŚCIĄ, Wadowice, Polska.

98788 2005 09 12 A. Wprowadzono zmianę uprawnionego przez wykreślenie wpisu: Zakład Produkcyjno Handlowo Usługowy MIROLA S.C. Miszka Jerzy, Miszka Adam, Orzesze, Polska i dokonanie wpisu: Zakład Produkcyjno Handlowo Usługowy MIROLA S.C. Miszka Jerzy, Miszka Adam, Miszka Maria, 43-185 Orzesze, Polska.

98788 2005 09 12 A. Wprowadzono zmianę uprawnionego przez wykreślenie wpisu: Zakład Produkcyjno Handlowo Usługowy MIROLA S.C. Miszka Jerzy, Miszka Adam, Miszka Maria, 43-185 Orzesze, Polska i dokonanie wpisu: MIROLA J. Miszka i wspólnicy Sp.J., Orzesze, Polska.

99258 2005 09 08 A. Wprowadzono zmianę nazwy uprawnionego przez wykreślenie wpisu: ILVA Przedsiębiorstwo joint venture Spółka z o.o., Łódź, Polska i dokonanie wpisu: „ILVA” SPÓŁKA Z OGRANICZONĄ ODPOWIEDZIALNOŚCIĄ, Łódź, Polska.

99275 2005 09 28 A. Wprowadzono zmianę nazwy uprawnionego przez wykreślenie wpisu: SANIMEX Przedsiębiorstwo Handlowo-Usługowe S.C. – Szuliga Elżbieta, Szuliga Alicja, Wójcicka Marian, Gliwice, Polska i dokonanie wpisu: SANIMEX Przedsiębiorstwo Handlowo Usługowe S.C. – Szuliga Elżbieta, Wójcicka Alicja, Wójcicki Mariusz, Gliwice, Polska.

99275 2005 09 28 A. Wprowadzono zmianę nazwy uprawnionego przez wykreślenie wpisu: SANIMEX Przedsiębiorstwo Handlowo Usługowe S.C. – Szuliga Elżbieta, Wójcicka Alicja, Wójcicki Mariusz, Gliwice, Polska i dokonanie wpisu: Przedsiębiorstwo Handlowo-Usługowe SANIMEX Elżbieta Szuliga, Alicja

Szuliga, Alicja Wójcicka, Mariusz Wójcicki Spółka Jawna, Gliwice, Polska.

99546 2005 09 13 A. Wprowadzono zmianę uprawnionego przez wykreślenie wpisu: ELCOL Pracownia Krawiecka Szychowska Elżbieta, Września, Polska i dokonanie wpisu: „ELCOL” Spółka z ograniczoną odpowiedzialnością, Września, Polska.

99807 2005 09 29 A. Wprowadzono zmianę nazwy uprawnionego przez wykreślenie wpisu: Laboratoires Besins Iscovesco, Paryż, Francja i dokonanie wpisu: Laboratoires Besins International, Paryż, Francja.

99948 2005 09 07 A. Wprowadzono zmianę uprawnionego przez wykreślenie wpisu: WerBatex Spółka z o.o., Wadowice, Polska i dokonanie wpisu: „MASPEX” SPÓŁKA Z OGRANICZONĄ ODPOWIEDZIALNOŚCIĄ, Wadowice, Polska.

99949 2005 09 07 A. Wprowadzono zmianę uprawnionego przez wykreślenie wpisu: WerBatex Spółka z o.o., Wadowice, Polska i dokonanie wpisu: „MASPEX” SPÓŁKA Z OGRANICZONĄ ODPOWIEDZIALNOŚCIĄ, Wadowice, Polska.

99950 2005 09 07 A. Wprowadzono zmianę uprawnionego przez wykreślenie wpisu: WerBatex Spółka z o.o., Wadowice, Polska i dokonanie wpisu: „MASPEX” SPÓŁKA Z OGRANICZONĄ ODPOWIEDZIALNOŚCIĄ, Wadowice, Polska.

100323 2005 09 09 A. Wprowadzono zmianę nazwy uprawnionego przez wykreślenie wpisu: Kłosowski Krzysztof, Kłosowski Roman S.C. HERO COLLECTION Przedsiębiorstwo Produkcyjno-Handlowe, Poznań, Polska i dokonanie wpisu: PRZEDSIĘBIORSTWO PRODUKCYJNO-HANDLOWE „HERO-COLLECTION” ROMAN KŁOSOWSKI KRZYSZTOF KŁOSOWSKI SPÓŁKA JAWNA, Poznań, Polska.

100457 2005 09 28 A. Wprowadzono zmianę nazwy uprawnionego przez wykreślenie wpisu: Schouten Group N.V., Giessen, Holandia i dokonanie wpisu: Koninklijke Schouten Group N.V., Giessen, Holandia.

100457 2005 09 28 A. Wprowadzono zmianę nazwy uprawnionego przez wykreślenie wpisu: Koninklijke Schouten Group N.V., Giessen, Holandia i dokonanie wpisu: Royal Schouten Group N.V., Giessen, Holandia.

100463 2005 09 28 A. Wprowadzono zmianę nazwy uprawnionego przez wykreślenie wpisu: Jofa AB;, Malung, Szwecja i dokonanie wpisu: Jofa Holding AB, Malung, Szwecja.

100626 2005 09 21 D. Wykreślono wpis: Zgodnie z wnioskiem, który wpłynął do Urzędu w dniu 08 sierpnia 2003 r., ustanawia się zastaw na prawie ochronnym przedmiotowego znaku towarowego „ZDROWIE TO FORTUNA” nr R-100626, na podstawie postanowienia Sądu Rejonowego w Lublinie Wydział XII Gospodarczy - Rejestru Zastawów. Zastaw został wpisany w dniu 29 maja 2003 r. w Rejestrze Zastawów pod pozycją 983085 (Sygn. akt LU.XII.NsRejZa.4023/03/138) na rzecz AGROS HOLDING SPÓŁKA AKCYJNA, Warszawa, Polska.

100990 2005 09 29 A. Wprowadzono zmianę nazwy uprawnionego przez wykreślenie wpisu: Bacardi-Martini U.S.A., INC., Miami, Stany Zjednoczone Ameryki i dokonanie wpisu: Bacardi U.S.A., INC., Miami, Stany Zjednoczone Ameryki.

100991 2005 09 29 A. Wprowadzono zmianę nazwy uprawnionego przez wykreślenie wpisu: Bacardi-Martini U.S.A., INC., Miami, Stany Zjednoczone Ameryki i dokonanie wpisu: Bacardi U.S.A., INC., Miami, Stany Zjednoczone Ameryki.

101044 2005 09 26 A. Wprowadzono zmianę nazwy uprawnionego przez wykreślenie wpisu: Daros Holding AB;, Partille, Szwecja i dokonanie wpisu: Koncentra Holding Aktiebolag, Partille, Szwecja.

101044 2005 09 26 A. Wprowadzono zmianę nazwy i siedziby uprawnionego przez wykreślenie wpisu: Koncentra Holding Aktiebolag, Partille, Szwecja i dokonanie wpisu: Koncentra Verkstads AB, Dalby, Szwecja.

101080 2005 09 27 A. Wprowadzono zmianę siedziby uprawnionego przez wykreślenie wpisu: Przedsiębiorstwo Produkcyjno-Handlowe HEKTOR Matlejewska Elżbieta, Toruń, Polska i dokonanie wpisu: Przedsiębiorstwo Produkcyjno-Handlowe HEKTOR Matlejewska Elżbieta, Lubicz, Polska.

101101 2005 09 30 A. Wprowadzono zmianę nazwy uprawnionego przez wykreślenie wpisu: Hans Schwarzkopf GmbH & Co. KG;, Hamburg, Niemcy i dokonanie wpisu: Hans Schwarzkopf & Henkel GmbH & Co. KG, Hamburg, Niemcy.

101201 2005 09 26 A. Wprowadzono zmianę nazwy uprawnionego przez wykreślenie wpisu: Finanziaria Les Copains S.P.A.;; Bolonia, Włochy i dokonanie wpisu: BVM S.P.A., Bolonia, Włochy.

101285 2005 09 06 A. Sprostowano oczywistą omyłkę. Wpis powinien brzmieć: Lehning Entreprise S.A.R.L.

101285 2005 09 06 D. Dokonano wpisu: W dniu 03 kwietnia 2000 r. zawarto umowę licencyjną wyłączną, pełną uzupełnioną umową dodatkową Nr 2 z dnia 25 stycznia 2005 r. na używanie znaku towarowego R-101285 na okres siedmiu lat począwszy od dnia 10 marca 2000 r. przez LABORATOIRES LEHNING, Société par Actions Simplifiée, Sainte-Barbe, Francja.

101310 2005 09 06 A. Sprostowano oczywistą omyłkę. Wpis powinien brzmieć: Lehning Entreprise S.A.R.L.

101310 2005 09 06 D. Dokonano wpisu: W dniu 03 kwietnia 2000 r. zawarto umowę licencyjną wyłączną, pełną uzupełnioną umową dodatkową Nr 2 z dnia 25 stycznia 2005 r. na używanie znaku towarowego R-101310 na okres siedmiu lat począwszy od dnia 10 marca 2000 r. przez LABORATOIRES LEHNING, Société par Actions Simplifiée, Sainte-Barbe, Francja.

101311 2005 09 06 A. Sprostowano oczywistą omyłkę. Wpis powinien brzmieć :Lehning Entreprise S.A.R.L.

101311 2005 09 06 D. Dokonano wpisu: W dniu 03 kwietnia 2000 r. zawarto umowę licencyjną wyłączną, pełną uzupełnioną umową dodatkową Nr 2 z dnia 25 stycznia 2005 r. na używanie znaku towarowego R-1101311 na okres siedmiu lat począwszy od dnia 10 marca 2000 r. przez LABORATOIRES LEHNING, Société par Actions Simplifiée, Sainte-Barbe, Francja.

101855 2005 09 13 A. Wprowadzono zmianę uprawnionego przez wykreślenie wpisu: Bożek Ryszard, Chrzastek Marian S.C. FERROKOLOR Zakład Pigmentów i Farb Budowlanych, Kamienica Polska, Polska i dokonanie wpisu: „FERROKOLOR” SPÓŁKA Z OGRANICZONĄ ODPOWIEDZIALNOŚCIĄ, Wrońsko, Polska.

101882 2005 09 27 A. Wprowadzono zmianę uprawnionego przez wykreślenie wpisu: GTI Global Tesis International Smolarski Tomasz, Kraków, Polska i dokonanie wpisu: GTI Sp. z o.o., Kraków, Polska.

102093 2005 09 07 A. Wprowadzono zmianę uprawnionego przez wykreślenie wpisu: WERBATEX Spółka z o.o., Wadowice, Polska i dokonanie wpisu: „MASPEX” SPÓŁKA Z OGRANICZONĄ ODPOWIEDZIALNOŚCIĄ, Wadowice, Polska.

102378 2005 09 28 A. Wprowadzono zmianę nazwy uprawnionego przez wykreślenie wpisu: Primalco Ltd.;; Helsinki, Finlandia i dokonanie wpisu: Altia Corporation, Helsinki, Finlandia.

102379 2005 09 28 A. Wprowadzono zmianę nazwy uprawnionego przez wykreślenie wpisu: Primalco Ltd.;; Helsinki, Finlandia i dokonanie wpisu: Altia Corporation, Helsinki, Finlandia.

102583 2005 09 26 A. Wprowadzono zmianę nazwy uprawnionego przez wykreślenie wpisu: Chiquita Brands, Inc., Delaware corporation;, Cincinnati, Stany Zjednoczone Ameryki i dokonanie wpisu: Chiquita Brands L.L.C., Cincinnati, Stany Zjednoczone Ameryki.

102583 2005 09 26 D. Dokonano wpisu: W dniu 5 stycznia 2005 r. zawarto Umowę Zabezpieczenia i Umowę Kredytową, w której firma CHIQUITA BRANDS L.L.C. wyraża zgodę na umowę i rejestrację zabezpieczenia oraz zastawu na znak towarowy CHIQUITA, na rzecz Wells Fargo Bank, National Association.

102766 2005 09 07 A. Wprowadzono zmianę uprawnionego przez wykreślenie wpisu: WERBATEX Spółka z o.o., Wadowice, Polska i dokonanie wpisu: „MASPEX” SPÓŁKA Z OGRANICZONĄ ODPOWIEDZIALNOŚCIĄ, Wadowice, Polska.

102864 2005 09 27 A. Wprowadzono zmianę uprawnionego przez wykreślenie wpisu: Candia S.A., Lyon, Francja i dokonanie wpisu: COMPAGNIE EUROPEENNE DE DIFFUSION DE PRODUITS LACTES CEDILAC SA, Lyon, Francja.

103153 2005 09 09 A. Wprowadzono zmianę uprawnionego przez wykreślenie wpisu: CEETAL-POL Spółka z o.o., Gdynia, Polska i dokonanie wpisu: LABORATORIES CEETAL S.A., Saint Etienne, Francja.

103465 2005 09 26 A. Wprowadzono zmianę nazwy uprawnionego przez wykreślenie wpisu: Chiquita Brands, Inc., Delaware corporation;, Cincinnati, Stany Zjednoczone Ameryki i dokonanie wpisu: Chiquita Brands L.L.C., Cincinnati, Stany Zjednoczone Ameryki.

103465 2005 09 26 D. Dokonano wpisu: W dniu 5 stycznia 2005 r. zawarto Umowę Zabezpieczenia i Umowę Kredytową, w której firma CHIQUITA BRANDS L.L.C. wyraża zgodę na umowę i rejestrację zabezpieczenia oraz zastawu na znak towarowy CHIQUITA, na rzecz Wells Fargo Bank, National Association.

103482 2005 09 29 A. Wprowadzono zmianę uprawnionego przez wykreślenie wpisu: ELBREWERY Co. Ltd., Elbląg, Polska i dokonanie wpisu: „ELBREWERY” SPÓŁKA AKCYJNA, Elbląg, Polska.

103482 2005 09 29 A. Wprowadzono zmianę uprawnionego przez wykreślenie wpisu: „ELBREWERY” SPÓŁKA AKCYJNA, Elbląg, Polska i dokonanie wpisu: GRUPA ŻYWIEC S.A., Żywiec, Polska.

103511 2005 09 12 A. Wprowadzono zmianę uprawnionego przez wykreślenie wpisu: BEST EASTERN PLAZA HOTELS, Warszawa, Polska i dokonanie wpisu: BEST EASTERN PLAZA HOTELS sp. z o.o., Warszawa, Polska.

103511 2005 09 12 A. Wprowadzono zmianę uprawnionego przez wykreślenie wpisu: BEST EASTERN PLAZA HOTELS sp. z o.o., Warszawa, Polska i dokonanie wpisu: BEST EASTERN PLAZA HOTELS S.A., Warszawa, Polska.

103546 2005 09 26 A. Wprowadzono zmianę uprawnionego przez wykreślenie wpisu: Candia S.A., Lyon, Francja i dokonanie wpisu: COMPAGNIE EUROPEENNE DE DIFFUSION DE PRODUITS LACTES CEDILAC SA, Lyon, Francja.

103812 2005 09 26 A. Wprowadzono zmianę nazwy uprawnionego przez wykreślenie wpisu: INFORMAX S.C. Działowski Waldemar, Lewicki Grzegorz, Szczepanik Zbigniew, Kielce, Polska i dokonanie wpisu: INFORMAXC Waldemar Działowski, Grzegorz Lewicki, Zbigniew Szczepanik Spółka Jawna, Kielce, Polska.

103851 2005 09 08 A. Wprowadzono zmianę nazwy uprawnionego przez wykreślenie wpisu: Huta FERRUM S.A., Katowice,

Polska i dokonanie wpisu: „FERRUM” SPÓŁKA AKCYJNA, Katowice, Polska.

103852 2005 09 08 A. Wprowadzono zmianę nazwy uprawnionego przez wykreślenie wpisu: Huta FERRUM S.A., Katowice, Polska i dokonanie wpisu: ”FERRUM” SPÓŁKA AKCYJNA, Katowice, Polska.

103944 2005 09 26 A. Wprowadzono zmianę uprawnionego przez wykreślenie wpisu: ARTIGRAPH Spółka Akcyjna, Kraków, Polska i dokonanie wpisu: CAN-PACK Spółka Akcyjna, Kraków, Polska.

104195 2005 09 27 A. Wprowadzono zmianę siedziby uprawnionego przez wykreślenie wpisu: Chudzyńska Ewa, Chudzyński Janusz TERDENS, Warszawa, Polska i dokonanie wpisu: Chudzyńska Ewa, Chudzyński Janusz TERDENS, Ożarów Mazowiecki, Polska.

104225 2005 09 13 A. Wprowadzono zmianę uprawnionego przez wykreślenie wpisu: ”SOŁO” Sp. z o.o., Łódź, Polska i dokonanie wpisu: „J & G” SPÓŁKA Z OGRANICZONĄ ODPOWIEDZIALNOŚCIĄ, Pabianice, Polska.

104248 2005 09 09 A. Wprowadzono zmianę uprawnionego przez wykreślenie wpisu: DR Irena Eris Laboratorium Kosmetyczne Szolomicka-Orfinger Irena, Orfinger Henryk, Piaseczno, Polska i dokonanie wpisu: Laboratorium Kosmetyczne Dr Irena Eris S.A., Piaseczno, Polska.

104256 2005 09 08 A. Wprowadzono zmianę nazwy uprawnionego przez wykreślenie wpisu: Huta FERRUM Spółka Akcyjna, Katowice, Polska i dokonanie wpisu: ”FERRUM” SPÓŁKA AKCYJNA, Katowice, Polska.

104257 2005 09 08 A. Wprowadzono zmianę nazwy uprawnionego przez wykreślenie wpisu: Huta FERRUM Spółka Akcyjna, Katowice, Polska i dokonanie wpisu: ”FERRUM” SPÓŁKA AKCYJNA, Katowice, Polska.

104377 2005 09 29 A. Wprowadzono zmianę uprawnionego przez wykreślenie wpisu: ELBREWERY Company Ltd., Elbląg, Polska i dokonanie wpisu: „ELBREWERY” SPÓŁKA AKCYJNA, Elbląg, Polska.

104377 2005 09 29 A. Wprowadzono zmianę uprawnionego przez wykreślenie wpisu: „ELBREWERY” SPÓŁKA AKCYJNA, Elbląg, Polska i dokonanie wpisu: GRUPA ŻYWIEC S.A., Żywiec, Polska.

104447 2005 09 08 A. Wprowadzono zmianę uprawnionego przez wykreślenie wpisu: Jeronimo Martins Dystrybucja Sp. z o.o. Poznań, Polska i dokonanie wpisu: OPTIMUM MARK SPÓŁKA Z OGRANICZONĄ ODPOWIEDZIALNOŚCIĄ, Warszawa, Polska.

104449 2005 09 08 A. Wprowadzono zmianę uprawnionego przez wykreślenie wpisu: Jeronimo Martins Dystrybucja Sp. z o.o. Poznań, Polska i dokonanie wpisu: OPTIMUM MARK SPÓŁKA Z OGRANICZONĄ ODPOWIEDZIALNOŚCIĄ, Warszawa, Polska.

104596 2005 09 08 A. Wprowadzono zmianę uprawnionego przez wykreślenie wpisu: Kobiernicki Grzegorz, Kasprzak Stanisław, Ruszczewski Piotr ROYAL TEXAS Co Spółka Cywilna, Michałowice, Polska i dokonanie wpisu: ”UZDROWISKO WYSOWA” S.A., Wysowa-Zdrój, Polska.

104662 2005 09 27 A. Wprowadzono zmianę uprawnionego przez wykreślenie wpisu: Nowak Franciszek, Nowak Grzegorz, Nowak Paweł, Nowak Zofia INTER GLOBAL S.C., Ostrów Wlkp., Polska i dokonanie wpisu: INTER-GLOBAL Sp. z o.o., Ostrów Wlkp., Polska.

104790 2005 09 28 A. Wprowadzono zmianę nazwy uprawnionego przez wykreślenie wpisu: Róg Danuta, Pawlikowski Jacek GUMAT Spółka Cywilna, Sędziszów Małopolski, Polska i dokonanie wpisu: GUMAT RÓG, PAWLIKOWSKI SPÓŁKA JAWNA, Sędziszów Małopolski, Polska.

104974 2005 09 26 A. Wprowadzono zmianę uprawnionego przez wykreślenie wpisu: SYNTEX SA Przedsiębiorstwo Produkcyjno-Handlowo-Usługowe, Łowicz, Polska i dokonanie wpisu: INTRACO Spółka z ograniczoną odpowiedzialnością, Łódź, Polska.

104974 2005 09 26 A. Wprowadzono zmianę nazwy uprawnionego przez wykreślenie wpisu: INTRACO Spółka z ograniczoną odpowiedzialnością, Łódź, Polska i dokonanie wpisu: SYNTEX Spółka z ograniczoną odpowiedzialnością, Łódź, Polska.

105024 2005 09 07 A. Wprowadzono zmianę uprawnionego przez wykreślenie wpisu: WERBATEX Spółka z o.o., Wadowice, Polska i dokonanie wpisu: „MASPEX” SPÓŁKA Z OGRANICZONĄ ODPOWIEDZIALNOŚCIĄ, Wadowice, Polska.

105205 2005 09 09 A. Wprowadzono zmianę uprawnionego przez wykreślenie wpisu: TVN Spółka z ograniczoną odpowiedzialnością, Warszawa, Polska i dokonanie wpisu: TVN S.A., Warszawa, Polska.

105555 2005 09 29 A. Wprowadzono zmianę uprawnionego przez wykreślenie wpisu: ELBREWERY Company Ltd., Elbląg, Polska i dokonanie wpisu: „ELBREWERY” SPÓŁKA AKCYJNA, Elbląg, Polska.

105555 2005 09 29 A. Wprowadzono zmianę uprawnionego przez wykreślenie wpisu: „ELBREWERY” SPÓŁKA AKCYJNA, Elbląg, Polska i dokonanie wpisu: GRUPA ŻYWIEC S.A., Żywiec, Polska.

105675 2005 09 13 A. Wprowadzono zmianę uprawnionego przez wykreślenie wpisu: „SOLO” Sp. z o.o., Łódź, Polska i dokonanie wpisu: „J & G” SPÓŁKA Z OGRANICZONĄ ODPOWIEDZIALNOŚCIĄ, Pabianice, Polska.

105797 2005 09 26 A. Wprowadzono zmianę nazwy uprawnionego przez wykreślenie wpisu: Isover Saint-Gobain;, Courbevoie, Francja i dokonanie wpisu: SAINT-GOBAIN ISOVER, Courbevoie, Francja.

106684 2005 09 29 A. Wprowadzono zmianę uprawnionego przez wykreślenie wpisu: Elbrewery Company Ltd Sp.z o.o., Elbląg, Polska i dokonanie wpisu: „ELBREWERY” SPÓŁKA AKCYJNA, Elbląg, Polska.

106684 2005 09 29 A. Wprowadzono zmianę uprawnionego przez wykreślenie wpisu: „ELBREWERY” SPÓŁKA AKCYJNA, Elbląg, Polska i dokonanie wpisu: GRUPA ŻYWIEC S.A., Żywiec, Polska.

106941 2005 09 27 A. Wprowadzono zmianę uprawnionego przez wykreślenie wpisu: SKŁADNICA KSIĘGARSKA Przedsiębiorstwo Państwowe, Warszawa, Polska i dokonanie wpisu: SKŁADNICA KSIĘGARSKA Sp. z o.o., Warszawa, Polska.

107331 2005 09 27 A. Wprowadzono zmianę uprawnionego przez wykreślenie wpisu: Nowak Franciszek, Nowak Grzegorz, Nowak Paweł, Nowak Zofia INTER GLOBAL S.C., Ostrów Wlkp., Polska i dokonanie wpisu: INTER-GLOBAL Sp. z o.o., Ostrów Wlkp., Polska.

107584 2005 09 27 A. Wprowadzono zmianę uprawnionego przez wykreślenie wpisu: Franciszek Nowak, Grzegorz Nowak, Paweł Nowak, Zofia Nowak INTER GLOBAL S.C., Ostrów Wlkp., Polska i dokonanie wpisu: INTER-GLOBAL Sp. z o.o., Ostrów Wlkp., Polska.

107625 2005 09 27 A. Wprowadzono zmianę uprawnionego przez wykreślenie wpisu: Gomoliński Tomasz, Szeffel Andrzej Odzież Robocza ROBOD Spółka Cywilna, Gdańsk, Polska i dokonanie wpisu: ROBOD S.A., Gdańsk, Polska.

107865 2005 09 09 A. Wprowadzono zmianę uprawnionego przez wykreślenie wpisu: Mroczkowski Konrad, Dobrowolski Janusz IRON ELECTRONICS, Warszawa, Polska i dokonanie wpisu: IRON ELECTRONICS Janusz Dobrowolski, Warszawa, Polska.

107865 2005 09 09 A. Wprowadzono zmianę uprawnionego przez wykreślenie wpisu: IRON ELECTRONICS Janusz Dobrowolski, Warszawa, Polska i dokonanie wpisu: Merten GmbH & Co. KG, Wiehl, Niemcy.

108680 2005 09 06 A. Wprowadzono zmianę uprawnionego przez wykreślenie wpisu: Gospodarstwo Ogrodnicze Zasobu Własności Rolnej Skarbu Państwa, Trzebowniko, Polska i dokonanie wpisu: GOSPODARSTWO OGRODNICZE SPÓŁKA Z OGRANICZONĄ ODPOWIEDZIALNOŚCIĄ, Trzebowniko, Polska.

108335 2005 09 27 A. Wprowadzono zmianę nazwy uprawnionego przez wykreślenie wpisu: Okręgowa Spółdzielnia Mleczarska w Kutnie, Kutno, Polska i dokonanie wpisu: Spółdzielnia Mleczarska „ZORINA” w Kutnie, Kutno, Polska.

108336 2005 09 27 A. Wprowadzono zmianę nazwy uprawnionego przez wykreślenie wpisu: Okręgowa Spółdzielnia Mleczarska w Kutnie, Kutno, Polska i dokonanie wpisu: Spółdzielnia Mleczarska „ZORINA” w Kutnie, Kutno, Polska.

109150 2005 09 08 A. Wprowadzono zmianę uprawnionego przez wykreślenie wpisu: Jeronimo Martins Dystrybucja Sp. z o.o. Poznań, Polska i dokonanie wpisu: OPTIMUM MARK SPÓŁKA Z OGRANICZONĄ ODPOWIEDZIALNOŚCIĄ, Warszawa, Polska.

109290 2005 09 27 A. Wprowadzono zmianę uprawnionego przez wykreślenie wpisu: Nowak Franciszek, Nowak Grzegorz, Nowak Paweł, Nowak Zofia Inter Global S.C., Ostrów Wlkp., Polska i dokonanie wpisu: INTER-GLOBAL Sp. z o.o., Ostrów Wlkp., Polska.

109434 2005 09 07 A. Wprowadzono zmianę uprawnionego przez wykreślenie wpisu: WERBATEX Spółka z o.o., Wadowice, Polska i dokonanie wpisu: „MASPEX” SPÓŁKA Z OGRANICZONĄ ODPOWIEDZIALNOŚCIĄ, Wadowice, Polska.

109790 2005 09 30 A. Wprowadzono zmianę siedziby uprawnionego przez wykreślenie wpisu: America Online, Inc. (a Delaware corporation);, Vienna, Stany Zjednoczone Ameryki i dokonanie wpisu: America Online, Inc. (a Delaware corporation), Dullers, Stany Zjednoczone Ameryki.

109824 2005 09 28 A. Wprowadzono zmianę uprawnionego przez wykreślenie wpisu: Ron Matusalem & Matusa Of Florida Inc.;, 1205 S.W. 37th Avenue, Suite 100, Floryda 33135, Miami, Stany Zjednoczone Ameryki i dokonanie wpisu: 1872 HOLDINGS, V.O.F., Road Town, TORTOLA, Brytyjskie Wyspy Dziewicze.

109982 2005 09 07 A. Wprowadzono zmianę uprawnionego przez wykreślenie wpisu: WerBatex Spółka z o.o., Wadowice, Polska i dokonanie wpisu: „MASPEX” SPÓŁKA Z OGRANICZONĄ ODPOWIEDZIALNOŚCIĄ, Wadowice, Polska.

110290 2005 09 13 A. Wprowadzono zmianę uprawnionego przez wykreślenie wpisu: „SOLO” Sp. z o.o., Łódź, Polska i dokonanie wpisu: „J & G” SPÓŁKA Z OGRANICZONĄ ODPOWIEDZIALNOŚCIĄ, Pabianice, Polska.

110344 2005 09 13 A. Wprowadzono zmianę uprawnionego przez wykreślenie wpisu: Pielech Leon P.W. INTER GIPS, Lublin, Polska i dokonanie wpisu: INTER GIPS SPÓŁKA Z OGRANICZONĄ ODPOWIEDZIALNOŚCIĄ, Lublin, Polska.

110446 2005 09 21 D. Wykreślono wpis: Zgodnie z wnioskiem z dnia 14 stycznia 2004 r. z dniem 19 grudnia 2003 r., ustanawia się zastaw na prawie ochronnym przedmiotowego znaku towarowego, na podstawie postanowienia Sądu Rejonowego w Lublinie Wydział XII Gospodarczy - Rejestru Zastawów (Sygn. akt LU.XII.NsRejZa.14652/03/313) z dnia 19 grudnia 2003 r. na rzecz AGROS HOLDING S.A., Warszawa, Polska.

110508 2005 09 27 A. Wprowadzono zmianę uprawnionego przez wykreślenie wpisu: Kitlas Kowalska Barbara PROTECTION Wear, Brwinów, Polska i dokonanie wpisu: WOLF GANG POLSKA Sp. z o.o., Brwinów, Polska.

110600 2005 09 26 D. Dokonano wpisu: W dniu 27 sierpnia 2003 r. zawarto umowę licencyjną niewyłączną na używanie znaku towarowego E.LECLERC przez firmę EX-PRESS Sp. z o.o., Kraków, Polska.

110601 2005 09 26 D. Dokonano wpisu: W dniu 27 sierpnia 2003 r. zawarto umowę licencyjną niewyłączną na używanie znaku towarowego L E.LECLERC przez firmę EX-PRESS Sp. z o.o., Kraków, Polska.

110602 2005 09 26 D. Dokonano wpisu: W dniu 27 sierpnia 2003 r. zawarto umowę licencyjną niewyłączną na używanie znaku towarowego graficznego L przez firmę EX-PRESS Sp. z o.o., Kraków, Polska.

111595 2005 09 13 A. Wprowadzono zmianę uprawnionego przez wykreślenie wpisu: ŚWIATOWIT Myszkowska Fabryka Naczyni Emaliowanych S.A., Myszków, Polska i dokonanie wpisu: „ŚWIATOWIT – AGD” SPÓŁKA Z OGRANICZONĄ ODPOWIEDZIALNOŚCIĄ, Myszków, Polska.

111842 2005 09 15 A. Wprowadzono zmianę nazwy uprawnionego przez wykreślenie wpisu: ECOMES Przedsiębiorstwo Handlowo Usługowe Spółka Cywilna – Kwiatkowski Jolanta, Kwiatkowski Paweł, Katowice, Polska i dokonanie wpisu: ECOMES KWIATKOWSCY SPÓŁKA JAWNA, Katowice, Polska.

111842 2005 09 15 A. Wprowadzono zmianę uprawnionego przez wykreślenie wpisu: ECOMES KWIATKOWSCY SPÓŁKA JAWNA, Katowice, Polska i dokonanie wpisu: ECOMES KWIATKOWSKA SPÓŁKA JAWNA, Katowice, Polska.

111879 2005 09 28 B. Wprowadzono zmianę przez wykreślenie wpisu: klasa 42 i dokonanie wpisu: klasa 44.

111936 2005 09 13 A. Wprowadzono zmianę uprawnionego przez wykreślenie wpisu: „SOLO” Sp. z o.o., Łódź, Polska i dokonanie wpisu: „J & G” SPÓŁKA Z OGRANICZONĄ ODPOWIEDZIALNOŚCIĄ, Pabianice, Polska.

111937 2005 09 13 A. Wprowadzono zmianę uprawnionego przez wykreślenie wpisu: „SOLO” Sp. z o.o., Łódź, Polska i dokonanie wpisu: „J & G” SPÓŁKA Z OGRANICZONĄ ODPOWIEDZIALNOŚCIĄ, Pabianice, Polska.

112227 2005 09 13 A. Wprowadzono zmianę uprawnionego przez wykreślenie wpisu: Bożek Ryszard, Chrząstek Marian S.C. FERROKOŁO Zakład Pigmentów i Farb Budowlanych, Kamienica Polska, Polska i dokonanie wpisu: „FERROKOLOR” SPÓŁKA Z OGRANICZONĄ ODPOWIEDZIALNOŚCIĄ, Wrońsko, Polska.

112228 2005 09 13 A. Wprowadzono zmianę uprawnionego przez wykreślenie wpisu: Bożek Ryszard, Chrząstek Marian S.C. FERROKOŁO Zakład Pigmentów i Farb Budowlanych, Kamienica Polska, Polska i dokonanie wpisu: „FERROKOLOR” SPÓŁKA Z OGRANICZONĄ ODPOWIEDZIALNOŚCIĄ, Wrońsko, Polska.

112774 2005 09 13 A. Wprowadzono zmianę uprawnionego przez wykreślenie wpisu: BOSMAN Spółka z ograniczoną odpo-

wiedzialnością, Tarnowskie Góry, Polska i dokonanie wpisu: „DEVELOPER” S.A., Tarnowskie Góry, Polska.

112984 2005 09 27 A. Wprowadzono zmianę uprawnionego przez wykreślenie wpisu: Gomoliński Tomasz, Szeffel Andrzej Odzież Robocza ROBOD Spółka Cywilna, Gdańsk, Polska i dokonanie wpisu: ROBOD S.A., Gdańsk, Polska.

113240 2005 09 09 A. Wprowadzono zmianę uprawnionego przez wykreślenie wpisu: ICN Polfa Rzeszów S.A., Rzeszów, Polska i dokonanie wpisu: ELJOT Izidor Lenarczyk, Zalesie Górne, Polska.

113987 2005 09 08 A. Wprowadzono zmianę uprawnionego przez wykreślenie wpisu: Jeronimo Martins Dystrybucja Sp. z o.o. Poznań, Polska i dokonanie wpisu: OPTIMUM MARK SPÓŁKA Z OGRANICZONĄ ODPOWIEDZIALNOŚCIĄ, Warszawa, Polska.

114091 2005 09 09 A. Wprowadzono zmianę uprawnionego przez wykreślenie wpisu: GRODZISZ Browary Grodziskie S.A., Wrocław, Polska i dokonanie wpisu: IRENA KADŁUBKIEWICZ, Wrocław, Polska.

114091 2005 09 09 A. Wprowadzono zmianę uprawnionego przez wykreślenie wpisu: IRENA KADŁUBKIEWICZ, Wrocław, Polska i dokonanie wpisu: FILIP KADŁUBKIEWICZ, Wrocław, Polska.

114250 2005 09 08 A. Wprowadzono zmianę uprawnionego przez wykreślenie wpisu: Jeronimo Martins Dystrybucja Sp. z o.o. Poznań, Polska i dokonanie wpisu: OPTIMUM MARK SPÓŁKA Z OGRANICZONĄ ODPOWIEDZIALNOŚCIĄ, Warszawa, Polska.

114253 2005 09 08 A. Wprowadzono zmianę uprawnionego przez wykreślenie wpisu: Jeronimo Martins Dystrybucja Sp. z o.o. Poznań, Polska i dokonanie wpisu: OPTIMUM MARK SPÓŁKA Z OGRANICZONĄ ODPOWIEDZIALNOŚCIĄ, Warszawa, Polska.

114393 2005 09 13 A. Wprowadzono zmianę uprawnionego przez wykreślenie wpisu: Zakłady Azotowe KĘDZIERZYN Spółka Akcyjna, Kędzierzyn Koźle, Polska i dokonanie wpisu: SI-LEKOL SPÓŁKA Z OGRANICZONĄ ODPOWIEDZIALNOŚCIĄ, Kędzierzyn-Koźle, Polska.

114442 2005 09 09 A. Wprowadzono zmianę uprawnionego przez wykreślenie wpisu: Wosik Andrzej Przedsiębiorstwo Produkcyjno-Handlowe SZEWOS, Częstochowa, Polska i dokonanie wpisu: „SZEWOS” SPÓŁKA AKCYJNA, Częstochowa, Polska.

114709 2005 09 27 A. Wprowadzono zmianę nazwy uprawnionego przez wykreślenie wpisu: Kucharski Robert, Zemszał Ryszard, Zabowski Jacek, Gołab Tomasz CTS SERWIS S.C., Warszawa, Polska i dokonanie wpisu: „CTS SERWIS” – R.Kucharski i wspólnicy S.J., Warszawa, Polska.

114877 2005 09 26 A. Wprowadzono zmianę nazwy uprawnionego przez wykreślenie wpisu: Swedish Match Cigarettes AB, Sztokholm, Szwecja i dokonanie wpisu: Austria Tabak Scandinavia AB, Sztokholm, Szwecja.

114877 2005 09 26 A. Wprowadzono zmianę nazwy uprawnionego przez wykreślenie wpisu: Austria Tabak Scandinavia AB, Sztokholm, Szwecja i dokonanie wpisu: Gallaher Sweden AB, Sztokholm, Szwecja.

115677 2005 09 27 A. Wprowadzono zmianę nazwy uprawnionego przez wykreślenie wpisu: Zot-Profilmasz Spółka z o.o., Chorzów, Polska i dokonanie wpisu: „STAL ZOT PROFIL” Spółka z o.o., Chorzów, Polska.

115677 2005 09 27 A. Wprowadzono zmianę nazwy uprawnionego przez wykreślenie wpisu: „STAL ZOT PROFIL” Spółka z o.o., Chorzów, Polska i dokonanie wpisu: ZOT Sp. z o.o., Chorzów, Polska.

115831 2005 09 07 A. Wprowadzono zmianę uprawnionego przez wykreślenie wpisu: WERBATEX Spółka z o.o., Wadowice, Polska i dokonanie wpisu: „MASPEX” SPÓŁKA Z OGRANICZONĄ ODPOWIEDZIALNOŚCIĄ, Wadowice, Polska.

115832 2005 09 07 A. Wprowadzono zmianę uprawnionego przez wykreślenie wpisu: WERBATEX Spółka z o.o., Wadowice, Polska i dokonanie wpisu: „MASPEX” SPÓŁKA Z OGRANICZONĄ ODPOWIEDZIALNOŚCIĄ, Wadowice, Polska.

115833 2005 09 07 A. Wprowadzono zmianę uprawnionego przez wykreślenie wpisu: WERBATEX Spółka z o.o., Wadowice, Polska i dokonanie wpisu: „MASPEX” SPÓŁKA Z OGRANICZONĄ ODPOWIEDZIALNOŚCIĄ, Wadowice, Polska.

117057 2005 09 29 A. Wprowadzono zmianę uprawnionego przez wykreślenie wpisu: ELBREWERY Company Ltd., Elbląg, Polska i dokonanie wpisu: „ELBREWERY” SPÓŁKA AKCYJNA, Elbląg, Polska.

117057 2005 09 29 A. Wprowadzono zmianę uprawnionego przez wykreślenie wpisu: „ELBREWERY” SPÓŁKA AKCYJNA, Elbląg, Polska i dokonanie wpisu: GRUPA ŻYWIEC S.A., Żywiec, Polska.

117224 2005 09 13 A. Wprowadzono zmianę uprawnionego przez wykreślenie wpisu: „SOLO” Sp. z o.o., Łódź, Polska i dokonanie wpisu: „J & G” SPÓŁKA Z OGRANICZONĄ ODPOWIEDZIALNOŚCIĄ, Pabianice, Polska.

117310 2005 09 13 A. Wprowadzono zmianę uprawnionego przez wykreślenie wpisu: „SOLO” Sp. z o.o., Łódź, Polska i dokonanie wpisu: „J & G” SPÓŁKA Z OGRANICZONĄ ODPOWIEDZIALNOŚCIĄ, Pabianice, Polska.

117318 2005 09 27 A. Wprowadzono zmianę nazwy uprawnionego przez wykreślenie wpisu: MEDIABANK S.A., Warszawa, Polska i dokonanie wpisu: Agencja Wydawnicza i Marketingowa „MEDIABANK” S.A., Warszawa, Polska.

117379 2005 09 13 A. Wprowadzono zmianę uprawnionego przez wykreślenie wpisu: „SOLO” Sp. z o.o., Łódź, Polska i dokonanie wpisu: „J & G” SPÓŁKA Z OGRANICZONĄ ODPOWIEDZIALNOŚCIĄ, Pabianice, Polska.

117965 2005 09 09 A. Wprowadzono zmianę nazwy i siedziby uprawnionego przez wykreślenie wpisu: Przedsiębiorstwo Produkcyjno-Handlowe EUROSISTEM Spółka z o.o., Katowice, Polska i dokonanie wpisu: „EUROSISTEM” SPÓŁKA Z OGRANICZONĄ ODPOWIEDZIALNOŚCIĄ, Chorzów, Polska.

118347 2005 09 21 D. Wykreślono wpis: Zgodnie z wnioskiem, który wpłynął do Urzędu w dniu 08 sierpnia 2003 r., ustanawia się zastaw na prawie ochronnym przedmiotowego znaku towarowego „PTYŚ” nr R-118347, na podstawie postanowienia Sądu Rejonowego w Lublinie Wydział XII Gospodarczy - Rejestru Zastawów. Zastaw został wpisany w dniu 29 maja 2003 r. w Rejestrze Zastawów pod pozycją 983086 (Sygn. akt LU.XII.NsRejZa.4284/03/667) na rzecz AGROS HOLDING SPÓŁKA AKCYJNA, Warszawa, Polska.

118374 2005 09 21 A. Wprowadzono zmianę uprawnionego przez wykreślenie wpisu: Mazur Mirosława, Mazur Grzegorz Zakład Zaopatrzenia Spożywczego GRZEŚ MLECZ, Bielsko-Biała, Polska i dokonanie wpisu: Grześmlecz Spółka Akcyjna, Bielsko-Biała, Polska.

118375 2005 09 21 A. Wprowadzono zmianę uprawnionego przez wykreślenie wpisu: Mazur Mirosława, Mazur Grzegorz Zakład Zaopatrzenia Spożywczego GRZEŚ MLECZ, Bielsko-Biała, Polska i dokonanie wpisu: Grześmlecz Spółka Akcyjna, Bielsko-Biała, Polska.

118376 2005 09 21 A. Wprowadzono zmianę uprawnionego przez wykreślenie wpisu: Mazur Mirosława, Mazur Grzegorz Zakład Zaopatrzenia Spożywczego GRZEŚ MLECZ, Bielsko-Biała, Polska i dokonanie wpisu: Grześmlecz Spółka Akcyjna, Bielsko-Biała, Polska.

118379 2005 09 21 A. Wprowadzono zmianę uprawnionego przez wykreślenie wpisu: Mazur Mirosława, Mazur Grzegorz Zakład Zaopatrzenia Spożywczego GRZEŚ MLECZ, Bielsko-Biała, Polska i dokonanie wpisu: Grześmlecz Spółka Akcyjna, Bielsko-Biała, Polska.

118473 2005 09 13 A. Wprowadzono zmianę uprawnionego przez wykreślenie wpisu: „SOLO” Sp. z o.o., Łódź, Polska i dokonanie wpisu: „J & G” SPÓŁKA Z OGRANICZONĄ ODPOWIEDZIALNOŚCIĄ, Pabianice, Polska.

119392 2005 09 12 A. Wprowadzono zmianę nazwy uprawnionego przez wykreślenie wpisu: Ing. Harald Warncke GmbH, Hamburg, Niemcy i dokonanie wpisu: MIKROS GmbH, Hamburg, Niemcy.

119417 2005 09 13 A. Wprowadzono zmianę uprawnionego przez wykreślenie wpisu: BOSMAN Spółka z ograniczoną odpowiedzialnością, Tarnowskie Góry, Polska i dokonanie wpisu: „DEVELOPER” S.A., Tarnowskie Góry, Polska.

119418 2005 09 13 A. Wprowadzono zmianę uprawnionego przez wykreślenie wpisu: BOSMAN Spółka z ograniczoną odpowiedzialnością, Tarnowskie Góry, Polska i dokonanie wpisu: „DEVELOPER” S.A., Tarnowskie Góry, Polska.

119419 2005 09 13 A. Wprowadzono zmianę uprawnionego przez wykreślenie wpisu: BOSMAN Spółka z ograniczoną odpowiedzialnością, Tarnowskie Góry, Polska i dokonanie wpisu: „DEVELOPER” S.A., Tarnowskie Góry, Polska.

119420 2005 09 13 A. Wprowadzono zmianę uprawnionego przez wykreślenie wpisu: BOSMAN Spółka z ograniczoną odpowiedzialnością, Tarnowskie Góry, Polska i dokonanie wpisu: „DEVELOPER” S.A., Tarnowskie Góry, Polska.

120218 2005 09 07 A. Wprowadzono zmianę uprawnionego przez wykreślenie wpisu: WERBATEX Spółka z o.o., Wadowice, Polska i dokonanie wpisu: „MASPEX” SPÓŁKA Z OGRANICZONĄ ODPOWIEDZIALNOŚCIĄ, Wadowice, Polska.

120219 2005 09 07 A. Wprowadzono zmianę uprawnionego przez wykreślenie wpisu: WERBATEX Spółka z o.o., Wadowice, Polska i dokonanie wpisu: „MASPEX” SPÓŁKA Z OGRANICZONĄ ODPOWIEDZIALNOŚCIĄ, Wadowice, Polska.

120242 2005 09 07 A. Wprowadzono zmianę uprawnionego przez wykreślenie wpisu: WERBATEX Spółka z o.o., Wadowice, Polska i dokonanie wpisu: „MASPEX” SPÓŁKA Z OGRANICZONĄ ODPOWIEDZIALNOŚCIĄ, Wadowice, Polska.

120249 2005 09 07 A. Wprowadzono zmianę uprawnionego przez wykreślenie wpisu: WERBATEX Spółka z o.o., Wadowice, Polska i dokonanie wpisu: „MASPEX” SPÓŁKA Z OGRANICZONĄ ODPOWIEDZIALNOŚCIĄ, Wadowice, Polska.

120250 2005 09 07 A. Wprowadzono zmianę uprawnionego przez wykreślenie wpisu: WERBATEX Spółka z o.o., Wadowice, Polska i dokonanie wpisu: „MASPEX” SPÓŁKA Z OGRANICZONĄ ODPOWIEDZIALNOŚCIĄ, Wadowice, Polska.

120805 2005 09 21 A. Wprowadzono zmianę uprawnionego przez wykreślenie wpisu: Mazur Mirosława, Mazur Grzegorz Zakład Zaopatrzenia Spożywczego GRZEŚ MLECZ, Bielsko-Biała, Polska i dokonanie wpisu: Grześmlecz Spółka Akcyjna, Bielsko-Biała, Polska.

120939 2005 09 28 A. Wprowadzono zmianę uprawnionego przez wykreślenie wpisu: Maciągowska Janina, Korykora Jacek

KORMAC S.C., Wrocław, Polska i dokonanie wpisu: „KORYKORA” Bronisława Korykora, Wrocław, Polska.

120999 2005 09 21 D. Wykreślono wpis: Zgodnie z wnioskiem, który wpłynął do Urzędu w dniu 09 marca 2004 r., ustania się zastaw na prawie ochronnym przedmiotowego znaku towarowego „KRAKUS” nr R-120999, na podstawie postanowienia Sądu Rejonowego w Lublinie Wydział XII Gospodarczy - Rejestru Zastawów. Zastaw został wpisany w dniu 23 lutego 2004 r. w Rejestrze Zastawów pod pozycją 1039274 (Sygn. akt LU.XII.NsRejZa.14617/03/034) na rzecz AGROS HOLDING SPÓŁKA AKCYJNA, Warszawa, Polska.

121510 2005 09 21 A. Wprowadzono zmianę siedziby uprawnionego przez wykreślenie wpisu: Centralne Laboratorium Przemysłu Ziemiaczanego, Luboń, Polska i dokonanie wpisu: CENTRALNE LABORATORIUM PRZEMYSŁU ZIEMIACZANEGO, Poznań, Polska.

121711 2005 09 28 A. Wprowadzono zmianę uprawnionego przez wykreślenie wpisu: Szczepaniak Marek, Szczepaniak Jarosław, Szczepaniak Mariola Firma Produkcyjno Handlowa JAMAR S.C., Lipie, Polska i dokonanie wpisu: Zakład Produkcji Spożywczej JAMAR S.C., Szczepaniak Marek, Szczepaniak Jarosław, Szczepaniak Mariola, Szczepaniak Beata, Lipie, Polska.

121711 2005 09 28 A. Wprowadzono zmianę nazwy i siedziby uprawnionego przez wykreślenie wpisu: Zakład Produkcji Spożywczej JAMAR S.C., Szczepaniak Marek, Szczepaniak Jarosław, Szczepaniak Mariola, Szczepaniak Beata, Lipie, Polska i dokonanie wpisu: Zakład Produkcji Spożywczej JAMAR Szczepaniak S.J., Albertów, Polska.

122245 2005 09 26 A. Wprowadzono zmianę nazwy uprawnionego przez wykreślenie wpisu: Chiquita Brands, Inc., Cincinnati, Stany Zjednoczone Ameryki i dokonanie wpisu: Chiquita Brands L.L.C., Cincinnati, Stany Zjednoczone Ameryki.

122245 2005 09 26 D. Dokonano wpisu: W dniu 5 stycznia 2005 r. zawarto Umowę Zabezpieczenia i Umowę Kredytową, w której firma CHIQUITA BRANDS L.L.C. wyraża zgodę na umowę i rejestrację zabezpieczenia oraz zastawu na znak towarowy CHIQUITA, na rzecz Wells Fargo Bank, National Association.

122448 2005 09 27 A. Wprowadzono zmianę nazwy uprawnionego przez wykreślenie wpisu: Finanziaria Les Copains S.p.A., Bologna, Włochy i dokonanie wpisu: BVM .P.A., Bologna, Włochy.

122557 2005 09 13 A. Wprowadzono zmianę uprawnionego przez wykreślenie wpisu: BOSMAN Spółka z ograniczoną odpowiedzialnością, Tarnowskie Góry, Polska i dokonanie wpisu: „DEVELOPER” S.A., Tarnowskie Góry, Polska.

122607 2005 09 06 A. Wprowadzono zmianę uprawnionego przez wykreślenie wpisu: Pudliszki S.A., Pudliszki, Polska i dokonanie wpisu: „AGRO-WODZISŁAW” SPÓŁKA Z OGRANICZONĄ ODPOWIEDZIALNOŚCIĄ, Wodzisław Śląski, Polska.

122608 2005 09 06 A. Wprowadzono zmianę uprawnionego przez wykreślenie wpisu: Pudliszki S.A., Pudliszki, Polska i dokonanie wpisu: „AGRO-WODZISŁAW” SPÓŁKA Z OGRANICZONĄ ODPOWIEDZIALNOŚCIĄ, Wodzisław Śląski, Polska.

123214 2005 09 08 A. Wprowadzono zmianę uprawnionego przez wykreślenie wpisu: Przedsiębiorstwo Produkcyjno Handlowo Usługowe „JAPART” Zakład Pracy Chronionej – Jan Pawełek, Panki, Polska i dokonanie wpisu: Przedsiębiorstwo-Produkcyjno Handlowe „Prymat”, Jastrzębie Zdrój, Polska.

123292 2005 09 13 A. Wprowadzono zmianę uprawnionego przez wykreślenie wpisu: „SOLO” Sp. z o.o., Łódź, Polska i dokonanie wpisu: „J & G” SPÓŁKA Z OGRANICZONĄ ODPOWIEDZIALNOŚCIĄ, Pabianice, Polska.

124305 2005 09 13 A. Wprowadzono zmianę uprawnionego przez wykreślenie wpisu: „SOLO” Sp. z o.o., Łódź, Polska i dokonanie wpisu: „J & G” SPÓŁKA Z OGRANICZONĄ ODPOWIEDZIALNOŚCIĄ, Pabianice, Polska.

124306 2005 09 13 A. Wprowadzono zmianę uprawnionego przez wykreślenie wpisu: „SOLO” Sp. z o.o., Łódź, Polska i dokonanie wpisu: „J & G” SPÓŁKA Z OGRANICZONĄ ODPOWIEDZIALNOŚCIĄ, Pabianice, Polska.

124430 2005 09 13 A. Wprowadzono zmianę nazwy uprawnionego przez wykreślenie wpisu: Zakłady Mięsne MORLINY S.A., Morliny, Polska i dokonanie wpisu: „GRUPA ANIMEX” SPÓŁKA AKCYJNA, Morliny, Polska.

124457 2005 09 12 A. Wprowadzono zmianę nazwy uprawnionego przez wykreślenie wpisu: Beta Spółka z o.o., Warszawa, Polska i dokonanie wpisu: BETASOAP Spółka z o.o., Warszawa, Polska.

124463 2005 09 09 A. Wprowadzono zmianę uprawnionego przez wykreślenie wpisu: TVN Spółka z o.o., Warszawa, Polska i dokonanie wpisu: TVN S.A., Warszawa, Polska.

124973 2005 09 30 A. Wprowadzono zmianę siedziby uprawnionego przez wykreślenie wpisu: America Online Inc. (a Delaware corporation), Vienna, Stany Zjednoczone Ameryki i dokonanie wpisu: America Online Inc. (a Delaware corporation), Dulles, Stany Zjednoczone Ameryki.

125094 2005 09 09 A. Wprowadzono zmianę uprawnionego przez wykreślenie wpisu: TVN Spółka z o.o., Warszawa, Polska i dokonanie wpisu: TVN S.A., Warszawa, Polska.

125412 2005 09 09 A. Wprowadzono zmianę uprawnionego przez wykreślenie wpisu: TVN Spółka z o.o., Warszawa, Polska i dokonanie wpisu: TVN S.A., Warszawa, Polska.

126142 2005 09 29 A. Wprowadzono zmianę uprawnionego przez wykreślenie wpisu: Elbrewery Company Ltd., Elbląg, Polska i dokonanie wpisu: „ELBREWERY” SPÓŁKA AKCYJNA, Elbląg, Polska.

126142 2005 09 29 A. Wprowadzono zmianę uprawnionego przez wykreślenie wpisu: „ELBREWERY” SPÓŁKA AKCYJNA, Elbląg, Polska i dokonanie wpisu: GRUPA ŻYWIEC S.A., Żywiec, Polska.

126714 2005 09 08 A. Wprowadzono zmianę uprawnionego przez wykreślenie wpisu: Kasprzak Stanisław, Kobiernicki Grzegorz, Ruszczyński Piotr ROYAL TEXAS Co. S.C., Michałowice, Polska i dokonanie wpisu: „UZDROWISKO WYSOWA” S.A., Wysowa-Zdrój, Polska.

126815 2005 09 28 A. Wprowadzono zmianę uprawnionego przez wykreślenie wpisu: Kaczyński Alojzy, Kaczyńska Barbara BULINEX, Gdańsk, Polska i dokonanie wpisu: Kaczyńska Barbara BULINEX, Gdańsk, Polska.

127413 2005 09 28 D. Dokonano wpisu: W dniu 23 stycznia 2002 r. zawarto umowę licencyjną nie wyłączną, pełną na czas nieokreślony na użytkowanie znaku towarowego przez „Oregon Scientific Polska” Sp. z o.o. Warszawa, Polska.

127426 2005 09 27 A. Wprowadzono zmianę nazwy uprawnionego przez wykreślenie wpisu: PLIVA farmaceutka, kemijaska, prehrambena i kozmetička, industrija, dioničko društvo, Zagrzeb, Chorwacja i dokonanie wpisu: PLIVA, farmaceutka industrija, dioničko društvo (używająca także nazwy skróconej: PLIVA d.d.), Zagrzeb, Chorwacja.

127426 2005 09 27 A. Wprowadzono zmianę nazwy uprawnionego przez wykreślenie wpisu: PLIVA, farmaceutka industrija, dioničko društvo (używająca także nazwy skróconej: PLIVA d.d.), Zagrzeb, Chorwacja i dokonanie wpisu: PLIVA, Farmaceu-

tska, industrija, dioničko društvo (używająca także nazwy skróconej: PLIVA d.d.),, Zagrzeb, Chorwacja.

127426 2005 09 27 A. Wprowadzono zmianę uprawnionego przez wykreślenie wpisu: PLIVA, Farmaceutcka industrija, dioničko društvo (używająca także nazwy skróconej: PLIVA d.d.),, Zagrzeb, Chorwacja i dokonanie wpisu: VETERINA d.o.o., Kalinovica, Chorwacja.

127427 2005 09 27 A. Wprowadzono zmianę nazwy uprawnionego przez wykreślenie wpisu: PLIVA farmaceutska, kemijska, prehrambena i kozmetička, industrija, dioničko društvo, Zagrzeb, Chorwacja i dokonanie wpisu: PLIVA, farmaceutska industrija, dioničko društvo (używająca także nazwy skróconej: PLIVA d.d.),, Zagrzeb, Chorwacja.

127427 2005 09 27 A. Wprowadzono zmianę nazwy uprawnionego przez wykreślenie wpisu: PLIVA, farmaceutska industrija, dioničko društvo (używająca także nazwy skróconej: PLIVA d.d.),, Zagrzeb, Chorwacja i dokonanie wpisu: PLIVA, Farmaceutcka, industrija, dioničko društvo (używająca także nazwy skróconej: PLIVA d.d.),, Zagrzeb, Chorwacja.

127427 2005 09 27 A. Wprowadzono zmianę uprawnionego przez wykreślenie wpisu: PLIVA, Farmaceutcka industrija, dioničko društvo (używająca także nazwy skróconej: PLIVA d.d.),, Zagrzeb, Chorwacja i dokonanie wpisu: VETERINA d.o.o., Kalinovica, Chorwacja.

127429 2005 09 27 A. Wprowadzono zmianę nazwy uprawnionego przez wykreślenie wpisu: PLIVA farmaceutska, kemijska, prehrambena i kozmetička, industrija, dioničko društvo, Zagrzeb, Chorwacja i dokonanie wpisu: PLIVA, farmaceutska industrija, dioničko društvo (używająca także nazwy skróconej: PLIVA d.d.),, Zagrzeb, Chorwacja.

127429 2005 09 27 A. Wprowadzono zmianę nazwy uprawnionego przez wykreślenie wpisu: PLIVA, farmaceutska industrija, dioničko društvo (używająca także nazwy skróconej: PLIVA d.d.),, Zagrzeb, Chorwacja i dokonanie wpisu: PLIVA, Farmaceutcka, industrija, dioničko društvo (używająca także nazwy skróconej: PLIVA d.d.),, Zagrzeb, Chorwacja.

127429 2005 09 27 A. Wprowadzono zmianę uprawnionego przez wykreślenie wpisu: PLIVA, Farmaceutcka industrija, dioničko društvo (używająca także nazwy skróconej: PLIVA d.d.),, Zagrzeb, Chorwacja i dokonanie wpisu: VETERINA d.o.o., Kalinovica, Chorwacja.

127453 2005 09 27 A. Wprowadzono zmianę nazwy uprawnionego przez wykreślenie wpisu: PLIVA farmaceutska, kemijska, prehrambena i kozmetička, industrija, dioničko društvo, Zagrzeb, Chorwacja i dokonanie wpisu: PLIVA, farmaceutska industrija, dioničko društvo (używająca także nazwy skróconej: PLIVA d.d.),, Zagrzeb, Chorwacja.

127453 2005 09 27 A. Wprowadzono zmianę nazwy uprawnionego przez wykreślenie wpisu: PLIVA, farmaceutska industrija, dioničko društvo (używająca także nazwy skróconej: PLIVA d.d.),, Zagrzeb, Chorwacja i dokonanie wpisu: PLIVA, Farmaceutcka, industrija, dioničko društvo (używająca także nazwy skróconej: PLIVA d.d.),, Zagrzeb, Chorwacja.

127453 2005 09 27 A. Wprowadzono zmianę uprawnionego przez wykreślenie wpisu: PLIVA, Farmaceutcka industrija, dioničko društvo (używająca także nazwy skróconej: PLIVA d.d.),, Zagrzeb, Chorwacja i dokonanie wpisu: VETERINA d.o.o., Kalinovica, Chorwacja.

127455 2005 09 27 A. Wprowadzono zmianę nazwy uprawnionego przez wykreślenie wpisu: PLIVA farmaceutska, kemijska, prehrambena i kozmetička, industrija, dioničko društvo, Zagrzeb, Chorwacja i dokonanie wpisu: PLIVA, farmaceutska

industrija, dioničko društvo (używająca także nazwy skróconej: PLIVA d.d.),, Zagrzeb, Chorwacja.

127455 2005 09 27 A. Wprowadzono zmianę nazwy uprawnionego przez wykreślenie wpisu: PLIVA, farmaceutska industrija, dioničko društvo (używająca także nazwy skróconej: PLIVA d.d.),, Zagrzeb, Chorwacja i dokonanie wpisu: PLIVA, Farmaceutcka, industrija, dioničko društvo (używająca także nazwy skróconej: PLIVA d.d.),, Zagrzeb, Chorwacja.

127455 2005 09 27 A. Wprowadzono zmianę uprawnionego przez wykreślenie wpisu: PLIVA, Farmaceutcka industrija, dioničko društvo (używająca także nazwy skróconej: PLIVA d.d.),, Zagrzeb, Chorwacja i dokonanie wpisu: VETERINA d.o.o., Kalinovica, Chorwacja.

127456 2005 09 28 A. Wprowadzono zmianę nazwy uprawnionego przez wykreślenie wpisu: Sendor Teresa, Grabiński Zbigniew, GRAFT & MTB S.C. Hurtownia Artykułów Instalacyjno-Sanitarnych, Warszawa, Polska i dokonanie wpisu: Grast & MTB Teresa Sendor i Zbigniew Grabiński Spółka Jawna Hurtownia Artykułów Instalacyjno-Sanitarnych, Warszawa, Polska.

127922 2005 09 28 A. Wprowadzono zmianę uprawnionego przez wykreślenie wpisu: Nowak Franciszek, Nowak Zofia, Nowak Grzegorz, Nowak Paweł inter-GLOBAL S.C. Gorzów Wlkp., Polska i dokonanie wpisu: INTER-GLOBAL Sp. z o.o., Ostrów Wielkopolski, Polska.

128255 2005 09 27 A. Wprowadzono zmianę nazwy uprawnionego przez wykreślenie wpisu: Pliva farmaceutska, kemijska, prehrambena i kozmetička, industrija, dioničko društvo, Zagrzeb, Chorwacja i dokonanie wpisu: PLIVA, farmaceutska industrija, dioničko društvo (używająca także nazwy skróconej: PLIVA d.d.),, Zagrzeb, Chorwacja.

128255 2005 09 27 A. Wprowadzono zmianę nazwy uprawnionego przez wykreślenie wpisu: PLIVA, farmaceutska industrija, dioničko društvo (używająca także nazwy skróconej: PLIVA d.d.),, Zagrzeb, Chorwacja i dokonanie wpisu: PLIVA, Farmaceutcka, industrija, dioničko društvo (używająca także nazwy skróconej: PLIVA d.d.),, Zagrzeb, Chorwacja.

128255 2005 09 27 A. Wprowadzono zmianę uprawnionego przez wykreślenie wpisu: PLIVA, Farmaceutcka industrija, dioničko društvo (używająca także nazwy skróconej: PLIVA d.d.),, Zagrzeb, Chorwacja i dokonanie wpisu: VETERINA d.o.o., Kalinovica, Chorwacja.

128402 2005 09 09 A. Wprowadzono zmianę uprawnionego przez wykreślenie wpisu: Okręgowa Spółdzielnia Mleczarska OSOWA, Bydgoszcz, Polska i dokonanie wpisu: SPÓŁDZIELNIA MLECZARSKA „MLEKPOL” W GRAJEWIE, Grajewo, Polska.

128630 2005 09 21 D. Wykreślono wpis: "Zgodnie z wnioskiem, który wpłynął do Urzędu w dniu 08 sierpnia 2003 r., ustanawia się zastaw na prawie ochronnym przedmiotowego znaku towarowego „KRAKUS” nr R-128630, na podstawie postanowienia Sądu Rejonowego w Lublinie Wydział XII Gospodarczy - Rejestru Zastawów. Zastaw został wpisany w dniu 29 maja 2003 r. w Rejestrze Zastawów pod pozycją 983125 (Sygn. akt LU.XII.NsRejZa.4833/03/267) na rzecz AGROS HOLDING SPÓŁKA AKCYJNA, Warszawa, Polska”.

128961 2005 09 21 D. Wykreślono wpis: "Zgodnie z wnioskiem, który wpłynął do Urzędu w dniu 08 sierpnia 2003 r., ustanawia się zastaw na prawie ochronnym przedmiotowego znaku towarowego „KRAKUS” nr R-128961, na podstawie postanowienia Sądu Rejonowego w Lublinie Wydział XII Gospodarczy - Rejestru Zastawów. Zastaw został wpisany w dniu 30 maja 2003 r. w Rejestrze Zastawów pod pozycją 983295 (Sygn. akt

LU.XII.NsRejZa.5085/03/937) na rzecz AGROS HOLDING SPÓŁKA AKCYJNA, Warszawa, Polska”.

129008 2005 09 27 A. Wprowadzono zmianę nazwy uprawnionego przez wykreślenie wpisu: PLIVA farmaceutska, kemijska, prehrambena i kozmetička, industrija, dioničko društvo, Zagrzeb, Chorwacja i dokonanie wpisu: PLIVA, farmaceutska industrija, dioničko društvo (używająca także nazwy skróconej: PLIVA d.d.), Zagrzeb, Chorwacja.

129008 2005 09 27 A. Wprowadzono zmianę nazwy uprawnionego przez wykreślenie wpisu: PLIVA, farmaceutska industrija, dioničko društvo (używająca także nazwy skróconej: PLIVA d.d.), Zagrzeb, Chorwacja i dokonanie wpisu: PLIVA, Farmaceutska, industrija, dioničko društvo (używająca także nazwy skróconej: PLIVA d.d.), Zagrzeb, Chorwacja.

129008 2005 09 27 A. Wprowadzono zmianę uprawnionego przez wykreślenie wpisu: PLIVA, Farmaceutska industrija, dioničko društvo (używająca także nazwy skróconej: PLIVA d.d.), Zagrzeb, Chorwacja i dokonanie wpisu: VETERINA d.o.o., Kalinovica, Chorwacja.

129154 2005 09 15 A. Wprowadzono zmianę nazwy uprawnionego przez wykreślenie wpisu: Przedsiębiorstwo Energetyczne Systemy Ciepłownicze S.A., Częstochowa, Polska i dokonanie wpisu: FORTUM CZĘSTOCHOWA SPÓŁKA AKCYJNA, Częstochowa, Polska.

129694 2005 09 06 A. Wprowadzono zmianę uprawnionego przez wykreślenie wpisu: ALIMA-GERBER S.A., Warszawa, Polska i dokonanie wpisu: NOVARTIS AG, Bazylea, Szwajcaria.

129965 2005 09 21 A. Wprowadzono zmianę uprawnionego przez wykreślenie wpisu: Mazur Mirosława, Mazur Grzegorz Zakład Zaopatrzenia Spożywczego GRZEŚ-MLECZ, Bielsko-Biała, Polska i dokonanie wpisu: Grześmlecz Spółka Akcyjna, Bielsko-Biała, Polska.

129966 2005 09 21 A. Wprowadzono zmianę uprawnionego przez wykreślenie wpisu: Mazur Mirosława, Mazur Grzegorz Zakład Zaopatrzenia Spożywczego GRZEŚ-MLECZ, Bielsko-Biała, Polska i dokonanie wpisu: Grześmlecz Spółka Akcyjna, Bielsko-Biała, Polska.

129967 2005 09 28 A. Wprowadzono zmianę uprawnionego przez wykreślenie wpisu: Mazur Mirosława, Mazur Grzegorz Zakład Zaopatrzenia Spożywczego GRZEŚ-MLECZ, Bielsko-Biała, Polska i dokonanie wpisu: Grześmlecz Spółka Akcyjna, Bielsko-Biała, Polska.

129968 2005 09 21 A. Wprowadzono zmianę uprawnionego przez wykreślenie wpisu: Mazur Mirosława, Mazur Grzegorz Zakład Zaopatrzenia Spożywczego GRZEŚ-MLECZ, Bielsko-Biała, Polska i dokonanie wpisu: Grześmlecz Spółka Akcyjna, Bielsko-Biała, Polska.

129969 2005 09 21 A. Wprowadzono zmianę uprawnionego przez wykreślenie wpisu: Mazur Mirosława, Mazur Grzegorz Zakład Zaopatrzenia Spożywczego GRZEŚ-MLECZ, Bielsko-Biała, Polska i dokonanie wpisu: Grześmlecz Spółka Akcyjna, Bielsko-Biała, Polska.

129983 2005 09 28 A. Wprowadzono zmianę uprawnionego przez wykreślenie wpisu: ELBREWERY Company Ltd., Elbląg, Polska i dokonanie wpisu: "ELBREWERY" SPÓŁKA AKCYJNA, Elbląg, Polska.

129983 2005 09 28 A. Wprowadzono zmianę uprawnionego przez wykreślenie wpisu: "ELBREWERY" SPÓŁKA AKCYJNA, Elbląg, Polska i dokonanie wpisu: GRUPA ŻYWIEC S.A., Żywiec, Polska.

129984 2005 09 29 A. Wprowadzono zmianę uprawnionego przez wykreślenie wpisu: ELBREWERY Company Ltd., Elbląg, Polska i dokonanie wpisu: "ELBREWERY" SPÓŁKA AKCYJNA, Elbląg, Polska.

129984 2005 09 29 A. Wprowadzono zmianę uprawnionego przez wykreślenie wpisu: "ELBREWERY" SPÓŁKA AKCYJNA, Elbląg, Polska i dokonanie wpisu: GRUPA ŻYWIEC S.A., Żywiec, Polska.

129997 2005 09 21 A. Wprowadzono zmianę uprawnionego przez wykreślenie wpisu: Mazur Mirosława, Mazur Grzegorz Zakład Zaopatrzenia Spożywczego GRZEŚ-MLECZ, Bielsko-Biała, Polska i dokonanie wpisu: Grześmlecz Spółka Akcyjna, Bielsko-Biała, Polska.

129998 2005 09 21 A. Wprowadzono zmianę uprawnionego przez wykreślenie wpisu: Mazur Mirosława, Mazur Grzegorz Zakład Zaopatrzenia Spożywczego GRZEŚ-MLECZ, Bielsko-Biała, Polska i dokonanie wpisu: Grześmlecz Spółka Akcyjna, Bielsko-Biała, Polska.

130011 2005 09 06 A. Wprowadzono zmianę uprawnionego przez wykreślenie wpisu: Pudliszki S.A., Pudliszki, Polska i dokonanie wpisu: „AGRO-WODZISŁAW” SPÓŁKA Z OGRANICZONĄ ODPOWIEDZIALNOŚCIĄ, Wodzisław Śląski, Polska.

130365 2005 09 29 A. Wprowadzono zmianę uprawnionego przez wykreślenie wpisu: ELBREWERY Company Ltd., Elbląg, Polska i dokonanie wpisu: "ELBREWERY" SPÓŁKA AKCYJNA, Elbląg, Polska.

130365 2005 09 29 A. Wprowadzono zmianę uprawnionego przez wykreślenie wpisu: "ELBREWERY" SPÓŁKA AKCYJNA, Elbląg, Polska i dokonanie wpisu: GRUPA ŻYWIEC S.A., Żywiec, Polska.

130366 2005 09 30 A. Wprowadzono zmianę uprawnionego przez wykreślenie wpisu: ELBREWERY Company Ltd., Elbląg, Polska i dokonanie wpisu: "ELBREWERY" SPÓŁKA AKCYJNA, Elbląg, Polska.

130366 2005 09 30 A. Wprowadzono zmianę uprawnionego przez wykreślenie wpisu: "ELBREWERY" SPÓŁKA AKCYJNA, Elbląg, Polska i dokonanie wpisu: GRUPA ŻYWIEC S.A., Żywiec, Polska.

130367 2005 09 30 A. Wprowadzono zmianę uprawnionego przez wykreślenie wpisu: ELBREWERY Company Ltd., Elbląg, Polska i dokonanie wpisu: "ELBREWERY" SPÓŁKA AKCYJNA, Elbląg, Polska.

130367 2005 09 30 A. Wprowadzono zmianę uprawnionego przez wykreślenie wpisu: "ELBREWERY" SPÓŁKA AKCYJNA, Elbląg, Polska i dokonanie wpisu: GRUPA ŻYWIEC S.A., Żywiec, Polska.

130368 2005 09 30 A. Wprowadzono zmianę uprawnionego przez wykreślenie wpisu: ELBREWERY Company Ltd., Elbląg, Polska i dokonanie wpisu: "ELBREWERY" SPÓŁKA AKCYJNA, Elbląg, Polska.

130368 2005 09 30 A. Wprowadzono zmianę uprawnionego przez wykreślenie wpisu: "ELBREWERY" SPÓŁKA AKCYJNA, Elbląg, Polska i dokonanie wpisu: GRUPA ŻYWIEC S.A., Żywiec, Polska.

130762 2005 09 21 A. Wprowadzono zmianę nazwy uprawnionego przez wykreślenie wpisu: ORLEN PetroGaz Płock Sp. z o.o., Płock, Polska i dokonanie wpisu: ORLEN GAZ SPÓŁKA Z OGRANICZONĄ ODPOWIEDZIALNOŚCIĄ, Płock, Polska.

130953 2005 09 28 A. Wprowadzono zmianę uprawnionego przez wykreślenie wpisu: Rejent Michał MRW, Warszawa, Polska

i dokonanie wpisu: Przedsiębiorstwo Handlowo-Usługowe Ślizg Krzysztof Michalczyk, Białystok, Polska.

131015 2005 09 28 A. Wprowadzono zmianę uprawnionego przez wykreślenie wpisu: Nowak Franciszek, Nowak Zofia, Nowak Grzegorz, Nowak Paweł inter-Global S.C. Gorzów Wlkp., Polska i dokonanie wpisu: INTER-GLOBAL Sp. z o.o., Ostrów Wielkopolski, Polska.

131039 2005 09 09 A. Wprowadzono zmianę uprawnionego przez wykreślenie wpisu: Wosik Andrzej Przedsiębiorstwo Produkcyjno-Handlowe SZEWOS, Częstochowa, Polska i dokonanie wpisu: „SZEWOS” SPÓŁKA AKCYJNA, Częstochowa, Polska.

131104 2005 09 28 A. Wprowadzono zmianę uprawnionego przez wykreślenie wpisu: Nowak Franciszek, Nowak Zofia, Nowak Grzegorz, Nowak Paweł inter-GLOBAL S.C. Gorzów Wlkp., Polska i dokonanie wpisu: INTER-GLOBAL Sp. z o.o., Ostrów Wlkp., Polska.

131580 2005 09 09 A. Wprowadzono zmianę uprawnionego przez wykreślenie wpisu: CEETAL-POL Spółka z o.o., Gdynia, Polska i dokonanie wpisu: LABORATOIRES CEETAL S.A., Saint Etienne, Francja.

131819 2005 09 30 A. Wprowadzono zmianę uprawnionego przez wykreślenie wpisu: ELBREWERY Company Ltd.Sp.z o.o., Elbląg, Polska i dokonanie wpisu: "ELBREWERY" SPÓŁKA AKCYJNA, Elbląg, Polska.

131819 2005 09 30 A. Wprowadzono zmianę uprawnionego przez wykreślenie wpisu: "ELBREWERY" SPÓŁKA AKCYJNA, Elbląg, Polska i dokonanie wpisu: GRUPA ŻYWIEC S.A., Żywiec, Polska.

131820 2005 09 26 A. Wprowadzono zmianę nazwy uprawnionego przez wykreślenie wpisu: Kaczmarek Bogdan, Kostera Wiesław HELVEPOL S.C., Kalisz, Polska i dokonanie wpisu: "HELVEPOL" – Kaczmarek Kostera" S.J., Kalisz, Polska.

132416 2005 09 21 A. Wprowadzono zmianę nazwy uprawnionego przez wykreślenie wpisu: TEDEX Spółka z o.o. JOINT-VENTURE, Piaseczno, Polska i dokonanie wpisu: TEDEX Spółka z o.o., Piaseczno, Polska.

132416 2005 09 21 A. Wprowadzono zmianę nazwy i siedziby uprawnionego przez wykreślenie wpisu: TEDEX Spółka z o.o. Piaseczno, Polska i dokonanie wpisu: TEDEX SPEDITION SPÓŁKA Z OGRANICZONĄ ODPOWIEDZIALNOŚCIĄ, Stara Iwiczna, Polska.

132416 2005 09 21 A. Wprowadzono zmianę uprawnionego przez wykreślenie wpisu: TEDEX SPEDITION SPÓŁKA Z OGRANICZONĄ ODPOWIEDZIALNOŚCIĄ, Stara Iwiczna, Polska i dokonanie wpisu: TEDEX PRODUCTION SPÓŁKA Z OGRANICZONĄ ODPOWIEDZIALNOŚCIĄ, Cygan, Polska.

132418 2005 09 21 A. Wprowadzono zmianę nazwy uprawnionego przez wykreślenie wpisu: TEDEX Spółka z o.o. JOINT-VENTURE, Piaseczno, Polska i dokonanie wpisu: TEDEX Spółka z o.o., Piaseczno, Polska.

132418 2005 09 21 A. Wprowadzono zmianę nazwy i siedziby uprawnionego przez wykreślenie wpisu: TEDEX Spółka z o.o. Piaseczno, Polska i dokonanie wpisu: TEDEX SPEDITION SPÓŁKA Z OGRANICZONĄ ODPOWIEDZIALNOŚCIĄ, Stara Iwiczna, Polska.

132418 2005 09 21 A. Wprowadzono zmianę uprawnionego przez wykreślenie wpisu: TEDEX SPEDITION SPÓŁKA Z OGRANICZONĄ ODPOWIEDZIALNOŚCIĄ, Stara Iwiczna, Polska i dokonanie wpisu: TEDEX PRODUCTION SPÓŁKA Z OGRANICZONĄ ODPOWIEDZIALNOŚCIĄ, Cygan, Polska.

132455 2005 09 15 A. Wprowadzono zmianę nazwy uprawnionego przez wykreślenie wpisu: Przedsiębiorstwo Energetyczne Systemy Ciepłownicze S.A., Częstochowa, Polska i dokonanie wpisu: FORTUM CZĘSTOCHOWA SPÓŁKA AKCYJNA, Częstochowa, Polska.

132493 2005 09 12 A. Wprowadzono zmianę uprawnionego przez wykreślenie wpisu: "KAMA FOODS" S.A., Warszawa, Polska i dokonanie wpisu: Ewico Sp. z o.o., Brzeg, Polska.

132735 2005 09 13 A. Wprowadzono zmianę nazwy uprawnionego przez wykreślenie wpisu: Zakłady Mięsne MORLINY Spółka Akcyjna, Morliny, Polska i dokonanie wpisu: „GRUPA ANIMEX” SPÓŁKA AKCYJNA, Morliny, Polska.

132736 2005 09 13 A. Wprowadzono zmianę nazwy uprawnionego przez wykreślenie wpisu: Zakłady Mięsne MORLINY Spółka Akcyjna, Morliny, Polska i dokonanie wpisu: „GRUPA ANIMEX” SPÓŁKA AKCYJNA, Morliny, Polska.

133125 2005 09 13 A. Wprowadzono zmianę uprawnionego przez wykreślenie wpisu: INTERNATIONAL COMMUNICATION Spółka z o.o., Warszawa, Polska i dokonanie wpisu: „WYDAWNICTWO MURATOR” SPÓŁKA Z OGRANICZONĄ ODPOWIEDZIALNOŚCIĄ, Warszawa, Polska.

133332 2005 09 13 A. Wprowadzono zmianę uprawnionego przez wykreślenie wpisu: Bożek Ryszard, Chrzęstek Marian Zakład Pigmentów i Farb Budowlanych FERROKOLOR S.C., Osiny, Polska i dokonanie wpisu: „FERROKOLOR” SPÓŁKA Z OGRANICZONĄ ODPOWIEDZIALNOŚCIĄ, Wrońsko, Polska.

133335 2005 09 13 A. Wprowadzono zmianę uprawnionego przez wykreślenie wpisu: Bożek Ryszard, Chrzęstek Marian Zakład Pigmentów i Farb Budowlanych FERROKOLOR S.C., Osiny, Polska i dokonanie wpisu: „FERROKOLOR” SPÓŁKA Z OGRANICZONĄ ODPOWIEDZIALNOŚCIĄ, Wrońsko, Polska.

133336 2005 09 13 A. Wprowadzono zmianę uprawnionego przez wykreślenie wpisu: Bożek Ryszard, Chrzęstek Marian Zakład Pigmentów i Farb Budowlanych FERROKOLOR S.C., Osiny, Polska i dokonanie wpisu: „FERROKOLOR” SPÓŁKA Z OGRANICZONĄ ODPOWIEDZIALNOŚCIĄ, Wrońsko, Polska.

133337 2005 09 13 A. Wprowadzono zmianę uprawnionego przez wykreślenie wpisu: Bożek Ryszard, Chrzęstek Marian Zakład Pigmentów i Farb Budowlanych FERROKOLOR S.C., Osiny, Polska i dokonanie wpisu: „FERROKOLOR” SPÓŁKA Z OGRANICZONĄ ODPOWIEDZIALNOŚCIĄ, Wrońsko, Polska.

133521 2005 09 28 A. Wprowadzono zmianę uprawnionego przez wykreślenie wpisu: Suwart Marek DREWART Wood Products, Otrębusy, Polska i dokonanie wpisu: PRZEDSIĘBIORSTWO PRODUKCYJNO-USŁUGOWO-HANDLOWE „DREWART- ENERGY” SPÓŁKA Z OGRANICZONĄ ODPOWIEDZIALNOŚCIĄ, Kanie, Polska.

133691 2005 09 07 A. Wprowadzono zmianę uprawnionego przez wykreślenie wpisu: WERBATEX Spółka z o.o., Wadowice, Polska i dokonanie wpisu: „MASPEX” SPÓŁKA Z OGRANICZONĄ ODPOWIEDZIALNOŚCIĄ, Wadowice, Polska.

133804 2005 09 27 A. Wprowadzono zmianę siedziby uprawnionego przez wykreślenie wpisu: Matlejewska Elżbieta Przedsiębiorstwo Produkcyjno-Handlowe HEKTOR, Toruń, Polska i dokonanie wpisu: Matlejewska Elżbieta Przedsiębiorstwo Produkcyjno-Handlowe HEKTOR, Lubicz, Polska.

134546 2005 09 21 D. Wykreślono wpis: Zgodnie z wnioskiem, który wpłynął do Urzędu w dniu 08 sierpnia 2003 r., ustanawia się zastaw na prawie ochronnym przedmiotowego znaku towarowego „KRAKUS-WARZYWA NA PATELNIĘ” nr R-134546, na podstawie postanowienia Sądu Rejonowego w Lublinie Wydział XII Gospodarczy - Rejestru Zastawów. Zastaw został wpisany

ny w dniu 27 maja 2003 r. w Rejestrze Zastawów pod pozycją 982563 (Sygn. akt LU.XII.NsRejZa.4471/03/345) na rzecz AGROS HOLDING SPÓŁKA AKCYJNA, Warszawa, Polska.

134653 2005 09 30 A. Wprowadzono zmianę uprawnionego przez wykreślenie wpisu: ELBREWERY Company Ltd. Sp. z o.o., 82-300 Elbląg ul. Browarna 71, Polska i dokonanie wpisu: „ELBREWERY” SPÓŁKA AKCYJNA, 82-300 Elbląg ul. Browarna 71, Polska.

134653 2005 09 30 A. Wprowadzono zmianę uprawnionego przez wykreślenie wpisu: „ELBREWERY” SPÓŁKA AKCYJNA, 82-300 Elbląg ul. Browarna 71, Polska i dokonanie wpisu: GRUPA ŻYWIEC S.A., 34-300 Żywiec ul. Browarna 88, Polska.

134654 2005 09 30 A. Wprowadzono zmianę uprawnionego przez wykreślenie wpisu: ELBREWERY Company Ltd. Sp. z o.o., 82-300 Elbląg ul. Browarna 71, Polska i dokonanie wpisu: „ELBREWERY” SPÓŁKA AKCYJNA, 82-300 Elbląg ul. Browarna 71, Polska.

134654 2005 09 30 A. Wprowadzono zmianę uprawnionego przez wykreślenie wpisu: „ELBREWERY” SPÓŁKA AKCYJNA, 82-300 Elbląg ul. Browarna 71, Polska i dokonanie wpisu: GRUPA ŻYWIEC S.A., 34-300 Żywiec ul. Browarna 88, Polska.

134930 2005 09 07 A. Wprowadzono zmianę uprawnionego przez wykreślenie wpisu: WERBATEX Spółka z o.o., 34-100 Wadowice ul. Chopina 10, Polska i dokonanie wpisu: „MASPEX” SPÓŁKA Z OGRANICZONĄ ODPOWIEDZIALNOŚCIĄ, 34-100 Wadowice ul. Chopina 10, Polska.

135408 2005 09 28 A. Wprowadzono zmianę nazwy uprawnionego przez wykreślenie wpisu: Jeleń Krzysztof, Małocha Tomasz, Basta Wojciech GORAN S.C., 20-814 Lublin ul. Sikorskiego 3, Polska i dokonanie wpisu: „FIRMA GORAN – Jeleń, Małocha, Basta” Spółka Jawna, Lublin, Polska.

135408 2005 09 28 A. Wprowadzono zmianę uprawnionego przez wykreślenie wpisu: „FIRMA GORAN – Jeleń, Małocha, Basta” Spółka Jawna, Lublin, Polska i dokonanie wpisu: „GORAN” Sp. z o.o., 20-411 Lublin ul. Wolska 11, Polska.

135475 2005 09 28 A. Wprowadzono zmianę adresu uprawnionego przez wykreślenie wpisu: Borcuch Iwona P.P.H.U. PETRA, 20-137 Lublin ul. Koryznowej 2B/172, Polska i dokonanie wpisu: Borcuch Iwona P.P.H.U. PETRA, 20-130 Lublin ul. Dembowskiego Edwarda 8/68, Polska.

135484 2005 09 30 A. Wprowadzono zmianę uprawnionego przez wykreślenie wpisu: ELBREWERY Company Ltd. Sp. z o.o., 82-300 Elbląg ul. Browarna 71, Polska i dokonanie wpisu: „ELBREWERY” SPÓŁKA AKCYJNA, 82-300 Elbląg ul. Browarna 71, Polska.

135484 2005 09 30 A. Wprowadzono zmianę uprawnionego przez wykreślenie wpisu: „ELBREWERY” SPÓŁKA AKCYJNA, 82-300 Elbląg ul. Browarna 71, Polska i dokonanie wpisu: GRUPA ŻYWIEC S.A., 34-300 Żywiec ul. Browarna 88, Polska.

135818 2005 09 13 A. Wprowadzono zmianę adresu uprawnionego przez wykreślenie wpisu: INTERNATIONAL COMMUNICATION Spółka z o.o., 03-801 Warszawa ul. Zamoyskiego 15, Polska i dokonanie wpisu: INTERNATIONAL COMMUNICATION Spółka z o.o., 00-075 Warszawa ul. Senatorska 13/15, Polska.

135818 2005 09 13 A. Wprowadzono zmianę uprawnionego przez wykreślenie wpisu: INTERNATIONAL COMMUNICATION Spółka z o.o., 00-075 Warszawa ul. Senatorska 13/15, Polska i dokonanie wpisu: „WYDAWNICTWO MURATOR” SPÓŁKA Z OGRANICZONĄ ODPOWIEDZIALNOŚCIĄ, 00-570 Warszawa Al. Wyzwolenia 14, Polska.

136032 2005 09 28 A. Wprowadzono zmianę uprawnionego przez wykreślenie wpisu: ONDULINE Materiały Budowlane S.A., 02-923 Warszawa ul. Kołobrzaska 8, Polska i dokonanie wpisu: „ONDULINE Materiały Budowlane Sp. z o.o., 02-923 Warszawa ul. Kołobrzaska 8, Polska.

136145 2005 09 27 A. Wprowadzono zmianę uprawnionego przez wykreślenie wpisu: CANDIA S.A., 42, Cours Suchet 69002 Lyon, Francja i dokonanie wpisu: COMPAGNIE EUROPEENNE DE DIFFUSION DE PRODUITS LACTES CEDILAC SA, 42, Cours Suchet 62002 Lyon, Francja.

137229 2005 09 30 A. Wprowadzono zmianę uprawnionego przez wykreślenie wpisu: Elbrewery Company Ltd. 82-300 Elbląg ul. Browarna 71, Polska i dokonanie wpisu: „ELBREWERY” SPÓŁKA AKCYJNA, 82-300 Elbląg ul. Browarna 71, Polska.

137229 2005 09 30 A. Wprowadzono zmianę uprawnionego przez wykreślenie wpisu: „ELBREWERY” SPÓŁKA AKCYJNA, 82-300 Elbląg ul. Browarna 71, Polska i dokonanie wpisu: GRUPA ŻYWIEC S.A., 34-300 Żywiec ul. Browarna 88, Polska.

137297 2005 09 30 A. Wprowadzono zmianę uprawnionego przez wykreślenie wpisu: Elbrewery Company Ltd. 82-300 Elbląg ul. Browarna 71, Polska i dokonanie wpisu: „ELBREWERY” SPÓŁKA AKCYJNA, 82-300 Elbląg ul. Browarna 71, Polska.

137297 2005 09 30 A. Wprowadzono zmianę uprawnionego przez wykreślenie wpisu: „ELBREWERY” SPÓŁKA AKCYJNA, 82-300 Elbląg ul. Browarna 71, Polska i dokonanie wpisu: GRUPA ŻYWIEC S.A., 34-300 Żywiec ul. Browarna 88, Polska.

137572 2005 09 07 A. Wprowadzono zmianę uprawnionego przez wykreślenie wpisu: Dominika Tomaszewska, Krzysztof Tomaszewski, 81-078 Gdynia ul. Pawa 29 A, Polska i dokonanie wpisu: Małgorzata Murkowska, 81-881 Sopot ul. Oskara Kolberga 29/49, Polska.

137572 2005 09 07 D. Dokonano wpisu: W dniu 31 lipca 2003 r. zawarto umowę licencyjną niewyłączną i pełną na używanie znaku towarowego R-137572 na czas nieoznaczony, począwszy od dnia następującego po dniu zawarcia umowy przez TOMAS-SPORT Sp. z o.o., Sopot, Polska.

137572 2005 09 07 D. Dokonano wpisu: zmiana adresu licencjobjorecy: TOMAS-SPORT Sp. z o.o., Gdynia, Polska.

138076 2005 09 15 A. Wprowadzono zmianę nazwy uprawnionego przez wykreślenie wpisu: Przedsiębiorstwo Energetyczne Systemy Ciepłownicze S.A., 42-200 Częstochowa ul. Polskiej Organizacji Wojskowej nr 2, Polska i dokonanie wpisu: FORTUM CZĘSTOCHOWA SPÓŁKA AKCYJNA, 42-200 Częstochowa ul. Polskiej Organizacji Wojskowej nr 2, Polska.

138077 2005 09 15 A. Wprowadzono zmianę nazwy uprawnionego przez wykreślenie wpisu: Przedsiębiorstwo Energetyczne Systemy Ciepłownicze S.A., 42-200 Częstochowa ul. Polskiej Organizacji Wojskowej nr 2, Polska i dokonanie wpisu: FORTUM CZĘSTOCHOWA SPÓŁKA AKCYJNA, 42-200 Częstochowa ul. Polskiej Organizacji Wojskowej nr 2, Polska.

138161 2005 09 28 A. Wprowadzono zmianę nazwy uprawnionego przez wykreślenie wpisu: Krasowska Teresa, Kosmala Barbara VIVAT S.C., 05-080 Izabelin-Hornówek ul. 3-go Maja 41, Polska i dokonanie wpisu: „VIVAT” B.KOSMAŁA, T.KRASOWSKA SPÓŁKA JAWNA, 05-080 Izabelin Hornówek ul. 3-go Maja 41, Polska.

138217 2005 09 30 A. Wprowadzono zmianę uprawnionego przez wykreślenie wpisu: ELBREWERY Comp. Ltd. Sp. z o.o., 82-300 Elbląg ul. Browarna 71, Polska i dokonanie wpisu: „ELBREWERY” SPÓŁKA AKCYJNA, 82-300 Elbląg ul. Browarna 71, Polska.

138217 2005 09 30 A. Wprowadzono zmianę uprawnionego przez wykreślenie wpisu: „ELBREWERY” SPÓŁKA AKCYJNA, 82-300 Elbląg ul. Browarna 71, Polska i dokonanie wpisu: GRUPA ŻYWIEC S.A., 34-300 Żywiec ul. Browarna 88, Polska.

138292 2005 09 30 A. Wprowadzono zmianę uprawnionego przez wykreślenie wpisu: Elbrewery Company Ltd. 82-300 Elbląg ul. Browarna 71, Polska i dokonanie wpisu: „ELBREWERY” SPÓŁKA AKCYJNA, 82-300 Elbląg ul. Browarna 71, Polska.

138292 2005 09 30 A. Wprowadzono zmianę uprawnionego przez wykreślenie wpisu: „ELBREWERY” SPÓŁKA AKCYJNA, 82-300 Elbląg ul. Browarna 71, Polska i dokonanie wpisu: GRUPA ŻYWIEC S.A., 34-300 Żywiec ul. Browarna 88, Polska.

138293 2005 09 30 A. Wprowadzono zmianę uprawnionego przez wykreślenie wpisu: Elbrewery Company Ltd. 82-300 Elbląg ul. Browarna 71, Polska i dokonanie wpisu: „ELBREWERY” SPÓŁKA AKCYJNA, 82-300 Elbląg ul. Browarna 71, Polska.

138293 2005 09 30 A. Wprowadzono zmianę uprawnionego przez wykreślenie wpisu: „ELBREWERY” SPÓŁKA AKCYJNA, 82-300 Elbląg ul. Browarna 71, Polska i dokonanie wpisu: GRUPA ŻYWIEC S.A., 34-300 Żywiec ul. Browarna 88, Polska.

138294 2005 09 30 A. Wprowadzono zmianę uprawnionego przez wykreślenie wpisu: Elbrewery Company Ltd. 82-300 Elbląg ul. Browarna 71, Polska i dokonanie wpisu: „ELBREWERY” SPÓŁKA AKCYJNA, 82-300 Elbląg ul. Browarna 71, Polska.

138294 2005 09 30 A. Wprowadzono zmianę uprawnionego przez wykreślenie wpisu: „ELBREWERY” SPÓŁKA AKCYJNA, 82-300 Elbląg ul. Browarna 71, Polska i dokonanie wpisu: GRUPA ŻYWIEC S.A., 34-300 Żywiec ul. Browarna 88, Polska.

138320 2005 09 21 A. Wprowadzono zmianę uprawnionego przez wykreślenie wpisu: TVN Spółka z ograniczoną odpowiedzialnością, 02-981 Warszawa ul. Augustówka 3, Polska i dokonanie wpisu: TVN S.A., 02-952 Warszawa ul. Wiertnicza 166, Polska.

138641 2005 09 09 A. Wprowadzono zmianę uprawnionego przez wykreślenie wpisu: TVN Spółka z ograniczoną odpowiedzialnością, 02-981 Warszawa ul. Augustówka 3, Polska i dokonanie wpisu: TVN S.A., 02-952 Warszawa ul. Wiertnicza 166, Polska.

138644 2005 09 09 A. Wprowadzono zmianę uprawnionego przez wykreślenie wpisu: TVN Spółka z ograniczoną odpowiedzialnością, 02-981 Warszawa ul. Augustówka 3, Polska i dokonanie wpisu: TVN S.A., 02-952 Warszawa ul. Wiertnicza 166, Polska.

138785 2005 09 09 A. Wprowadzono zmianę uprawnionego przez wykreślenie wpisu: TVN Spółka z o.o., 02-981 Warszawa ul. Augustówka 3, Polska i dokonanie wpisu: TVN S.A., 02-952 Warszawa ul. Wiertnicza 166, Polska.

138786 2005 09 09 A. Wprowadzono zmianę uprawnionego przez wykreślenie wpisu: TVN Spółka z o.o., 02-981 Warszawa ul. Augustówka 3, Polska i dokonanie wpisu: TVN S.A., 02-952 Warszawa ul. Wiertnicza 166, Polska.

138795 2005 09 28 A. Wprowadzono zmianę uprawnionego przez wykreślenie wpisu: Nowak Grzegorz, Nowak Paweł, Nowak Franciszek, Nowak Zofia INTER-GLOBAL S.C. 63-400 Gorzów Wielkopolski ul. Strzelecka 70 A/6, Polska i dokonanie wpisu: INTER-GLOBAL Sp. z o.o., Ostrów Wielkopolski, Polska.

138833 2005 09 09 A. Wprowadzono zmianę uprawnionego przez wykreślenie wpisu: TVN Spółka z ograniczoną odpowiedzialnością, 02-981 Warszawa ul. Augustówka 3, Polska i dokonanie wpisu: TVN S.A., 02-952 Warszawa ul. Wiertnicza 166, Polska.

139122 2005 09 09 A. Wprowadzono zmianę uprawnionego przez wykreślenie wpisu: TVN Spółka z o.o., 02-981 Warszawa ul. Augustówka 3, Polska i dokonanie wpisu: TVN S.A., 02-952 Warszawa ul. Wiertnicza 166, Polska.

139744 2005 09 09 A. Wprowadzono zmianę uprawnionego przez wykreślenie wpisu: TVN Spółka z o.o., 02-981 Warszawa ul. Augustówka 3, Polska i dokonanie wpisu: TVN S.A., 02-952 Warszawa ul. Wiertnicza 166, Polska.

139760 2005 09 28 A. Wprowadzono zmianę uprawnionego przez wykreślenie wpisu: Bokota Jacek – „JABO MARMI” Zakład Obróbki Marmuru, 39-200 Dębica Nagawczyna 330, Polska i dokonanie wpisu: „JABO MARMI” Zakład Obróbki Marmuru Sp. z o.o., 39-200 Dębica Nagawczyna 330, Polska.

140250 2005 09 06 A. Wprowadzono zmianę uprawnionego przez wykreślenie wpisu: FIRMA HANDLOWA „PROTEX” SPÓŁKA CYWILNA ZNAMIROWSKI DARIUSZ, JUSZCZAK ARTUR, 30-427 Kraków ul. Cesarza 43/6, Polska i dokonanie wpisu: NATURELL POLSKA SPÓŁKA Z OGRANICZONĄ ODPOWIEDZIALNOŚCIĄ, 31-345 Kraków ul. Sosnowiecka 81, Polska.

140592 2005 09 28 A. Wprowadzono zmianę nazwy uprawnionego przez wykreślenie wpisu: Okręgowe Przedsiębiorstwo Przemysłu Mięsnego, 15-950 Białystok ul. Pozioma 2, Polska i dokonanie wpisu: Okręgowe Przedsiębiorstwo Przemysłu Mięsnego w prywatyzacji, 15-950 Białystok ul. Pozioma 2, Polska.

140592 2005 09 28 A. Wprowadzono zmianę uprawnionego przez wykreślenie wpisu: Okręgowe Przedsiębiorstwo Przemysłu Mięsnego w prywatyzacji, 15-950 Białystok ul. Pozioma 2, Polska i dokonanie wpisu: OKRĘGOWE PRZEDSIĘBIORSTWO PRZEMYSŁU MIĘSNEGO SPÓŁKA AKCYJNA, 15-950 Białystok ul. Pozioma 2, Polska.

140592 2005 09 28 A. Wprowadzono zmianę nazwy uprawnionego przez wykreślenie wpisu: OKRĘGOWE PRZEDSIĘBIORSTWO PRZEMYSŁU MIĘSNEGO SPÓŁKA AKCYJNA, 15-950 Białystok ul. Pozioma 2, Polska i dokonanie wpisu: PMB SPÓŁKA AKCYJNA, 15-950 Białystok ul. Pozioma 2, Polska.

140593 2005 09 28 A. Wprowadzono zmianę nazwy uprawnionego przez wykreślenie wpisu: Okręgowe Przedsiębiorstwo Przemysłu Mięsnego, 15-950 Białystok ul. Pozioma 2, Polska i dokonanie wpisu: Okręgowe Przedsiębiorstwo Przemysłu Mięsnego w Białymstoku w prywatyzacji, 15-950 Białystok ul. Pozioma 2, Polska.

140593 2005 09 28 A. Wprowadzono zmianę uprawnionego przez wykreślenie wpisu: Okręgowe Przedsiębiorstwo Przemysłu Mięsnego w Białymstoku w prywatyzacji, 15-950 Białystok ul. Pozioma 2, Polska i dokonanie wpisu: OKRĘGOWE PRZEDSIĘBIORSTWO PRZEMYSŁU MIĘSNEGO SPÓŁKA AKCYJNA, 15-950 Białystok ul. Pozioma 2, Polska.

140593 2005 09 28 A. Wprowadzono zmianę nazwy uprawnionego przez wykreślenie wpisu: OKRĘGOWE PRZEDSIĘBIORSTWO PRZEMYSŁU MIĘSNEGO SPÓŁKA AKCYJNA, 15-950 Białystok ul. Pozioma 2, Polska i dokonanie wpisu: PMB SPÓŁKA AKCYJNA, 15-950 Białystok ul. Pozioma 2, Polska.

140757 2005 09 15 A. Wprowadzono zmianę uprawnionego przez wykreślenie wpisu: Wydawnictwo H.Bauer Spółka z o.o., 04-028 Warszawa Al. Stanów Zjednoczonych 53, Polska i dokonanie wpisu: Spółka Wydawnicza TELE MAGAZYN Spółka z o.o., 00-190 Warszawa ul. Lewartowskiego 6, Polska.

140776 2005 09 13 A. Wprowadzono zmianę uprawnionego przez wykreślenie wpisu: Société des Produits Nestlé S.A., CH-1800 Vevey, Szwajcaria i dokonanie wpisu: PRZEDSIĘBIO-

RSTWO CUKIERNICZE „JUTRZENKA” SPÓŁKA AKCYJNA, 85-079 Bydgoszcz ul. Kościuszki 53, Polska.

141082 2005 09 13 A. Wprowadzono zmianę uprawnionego przez wykreślenie wpisu: BOSMAN Spółka z ograniczoną odpowiedzialnością, 42-600 Tarnowskie Góry ul. Nakielska 35, Polska i dokonanie wpisu: „DEVELOPER” S.A., 42-600 Tarnowskie Góry ul. Nakielska 35, Polska.

141083 2005 09 13 A. Wprowadzono zmianę uprawnionego przez wykreślenie wpisu: BOSMAN Spółka z ograniczoną odpowiedzialnością, 42-600 Tarnowskie Góry ul. Nakielska 35, Polska i dokonanie wpisu: „DEVELOPER” S.A., 42-600 Tarnowskie Góry ul. Nakielska 35, Polska.

141084 2005 09 13 A. Wprowadzono zmianę uprawnionego przez wykreślenie wpisu: BOSMAN Spółka z ograniczoną odpowiedzialnością, 42-600 Tarnowskie Góry ul. Nakielska 35, Polska i dokonanie wpisu: „DEVELOPER” S.A., 42-600 Tarnowskie Góry ul. Nakielska 35, Polska.

141085 2005 09 13 A. Wprowadzono zmianę uprawnionego przez wykreślenie wpisu: BOSMAN Spółka z ograniczoną odpowiedzialnością, 42-600 Tarnowskie Góry ul. Nakielska 35, Polska i dokonanie wpisu: „DEVELOPER” S.A., 42-600 Tarnowskie Góry ul. Nakielska 35, Polska.

141358 2005 09 07 A. Wprowadzono zmianę uprawnionego przez wykreślenie wpisu: WERBATEX Spółka z o.o., 34-100 Wadowice ul. Chopina 10, Polska i dokonanie wpisu: „MASPEX” SPÓŁKA Z OGRANICZONĄ ODPOWIEDZIALNOŚCIĄ, 34-100 Wadowice ul. Chopina 10, Polska.

141359 2005 09 07 A. Wprowadzono zmianę uprawnionego przez wykreślenie wpisu: WERBATEX Spółka z o.o., 34-100 Wadowice ul. Chopina 10, Polska i dokonanie wpisu: „MASPEX” SPÓŁKA Z OGRANICZONĄ ODPOWIEDZIALNOŚCIĄ, 34-100 Wadowice ul. Chopina 10, Polska.

141424 2005 09 09 A. Wprowadzono zmianę uprawnionego przez wykreślenie wpisu: TVN Spółka z ograniczoną odpowiedzialnością, 02-981 Warszawa ul. Augustówka 3, Polska i dokonanie wpisu: TVN S.A., 02-952 Warszawa ul. Wiertnicza 166, Polska.

142174 2005 09 28 A. Wprowadzono zmianę nazwy i siedziby uprawnionego przez wykreślenie wpisu: LA PLATEFORME POLSKA Spółka z o.o., 02-486 Warszawa ul. Aleje Jerozolimskie 204, Polska i dokonanie wpisu: SAINT-GOBAIN DYSTRYBUCJA BUDOWLANA SPÓŁKA Z OGRANICZONĄ ODPOWIEDZIALNOŚCIĄ, 54-611 Wrocław ul. Avicenny 14, Polska.

142370 2005 09 09 A. Wprowadzono zmianę siedziby uprawnionego przez wykreślenie wpisu: Firma Handlowa ADRION TRADE Michalska Katarzyna, 05-120 Legionowo ul. Handlowa 2, Polska i dokonanie wpisu: Firma Handlowa ADRION TRADE Katarzyna Michalska, 75-700 Koszalin ul. Wojska Polskiego 46, Polska.

142370 2005 09 09 A. Wprowadzono zmianę siedziby uprawnionego przez wykreślenie wpisu: Firma Handlowa ADRION TRADE Katarzyna Michalska, 75-700 Koszalin ul. Wojska Polskiego 46, Polska i dokonanie wpisu: Firma Handlowa ADRION TRADE Katarzyna Michalska, 05-120 Legionowo ul. Warszawska 3, Polska.

142370 2005 09 09 A. Wprowadzono zmianę uprawnionego przez wykreślenie wpisu: Firma Handlowa ADRION TRADE Katarzyna Michalska, 05-120 Legionowo ul. Warszawska 3, Polska i dokonanie wpisu: ADRION TRADE SPÓŁKA Z OGRANICZONĄ ODPOWIEDZIALNOŚCIĄ, 00-508 Warszawa Al. Jerozolimskie 11/19 p. 33, Polska.

142371 2005 09 09 A. Wprowadzono zmianę siedziby uprawnionego przez wykreślenie wpisu: Firma Handlowa ADRION TRADE Michalska Katarzyna, 05-120 Legionowo ul. Handlowa 2, Polska i dokonanie wpisu: Firma Handlowa ADRION TRADE Katarzyna Michalska, 75-700 Koszalin ul. Wojska Polskiego 46, Polska.

142371 2005 09 09 A. Wprowadzono zmianę siedziby uprawnionego przez wykreślenie wpisu: Firma Handlowa ADRION TRADE Katarzyna Michalska, 75-700 Koszalin ul. Wojska Polskiego 46, Polska i dokonanie wpisu: Firma Handlowa ADRION TRADE Katarzyna Michalska, 05-120 Legionowo ul. Warszawska 3, Polska.

142371 2005 09 09 A. Wprowadzono zmianę uprawnionego przez wykreślenie wpisu: Firma Handlowa ADRION TRADE Katarzyna Michalska, 05-120 Legionowo ul. Warszawska 3, Polska i dokonanie wpisu: ADRION TRADE SPÓŁKA Z OGRANICZONĄ ODPOWIEDZIALNOŚCIĄ, 00-508 Warszawa Al. Jerozolimskie 11/19 p. 33, Polska.

142579 2005 09 12 A. Wprowadzono zmianę adresu uprawnionego przez wykreślenie wpisu: Opavia-LU, a.s., Thámova 289/13 186 21 Praha 8, Republika Czeska i dokonanie wpisu: Opavia-LU, a.s., Vinohradská 2828/151 130 00 Praha 8, Republika Czeska.

142580 2005 09 12 A. Wprowadzono zmianę adresu uprawnionego przez wykreślenie wpisu: Opavia-LU, a.s., Thámova 289/13 186 21 Praha 8, Republika Czeska i dokonanie wpisu: Opavia-LU, a.s., Vinohradská 2828/151 130 00 Praha 8, Republika Czeska.

144008 2005 09 28 A. Wprowadzono zmianę uprawnionego przez wykreślenie wpisu: ZIGZAG Spółka z o.o., 00-547 Warszawa ul. Piękna 28/34, Polska i dokonanie wpisu: „INTERNET GROUP” S.A., 00-491 Warszawa ul. Marii Konopnickiej 6, Polska.

144026 2005 09 09 A. Wprowadzono zmianę siedziby uprawnionego przez wykreślenie wpisu: Firma Handlowa ADRION TRADE Michalska Katarzyna, 05-120 Legionowo ul. Handlowa 2, Polska i dokonanie wpisu: Firma Handlowa ADRION TRADE Katarzyna Michalska, 75-700 Koszalin ul. Wojska Polskiego 46, Polska.

144026 2005 09 09 A. Wprowadzono zmianę siedziby uprawnionego przez wykreślenie wpisu: Firma Handlowa ADRION TRADE Katarzyna Michalska, 75-700 Koszalin ul. Wojska Polskiego 46, Polska i dokonanie wpisu: Firma Handlowa ADRION TRADE Katarzyna Michalska, 05-120 Legionowo ul. Warszawska 3, Polska.

144026 2005 09 09 A. Wprowadzono zmianę uprawnionego przez wykreślenie wpisu: Firma Handlowa ADRION TRADE Katarzyna Michalska, 05-120 Legionowo ul. Warszawska 3, Polska i dokonanie wpisu: ADRION TRADE SPÓŁKA Z OGRANICZONĄ ODPOWIEDZIALNOŚCIĄ, 00-508 Warszawa Al. Jerozolimskie 11/19 p. 33, Polska.

144180 2005 09 09 A. Wprowadzono zmianę uprawnionego przez wykreślenie wpisu: TVN Spółka z o.o., 02-981 Warszawa ul. Augustówka 3, Polska i dokonanie wpisu: TVN S.A., 02-952 Warszawa ul. Wiertnicza 166, Polska.

144202 2005 09 09 A. Wprowadzono zmianę uprawnionego przez wykreślenie wpisu: Klub Sportowy RUCH Chorzów, 41-506 Chorzów ul. Cicha 6, Polska i dokonanie wpisu: „RUCH” Chorzów Sportowa Spółka Akcyjna, 41-506 Chorzów ul. Cicha 6, Polska.

144363 2005 09 06 A. Wprowadzono zmianę uprawnionego przez wykreślenie wpisu: Biuro Patentowe „ART” Jacek Kwapisz,

90-299 Gdańsk ul. Barniewicka 26, Polska i dokonanie wpisu: Marzanna Kwapisz, 80-299 Gdańsk ul. Barniewicka 26, Polska.

144592 2005 09 30 A. Wprowadzono zmianę uprawnionego przez wykreślenie wpisu: ELBREWERY Company Ltd. Spółka z o.o., 82-300 Elbląg ul. Browarna 71, Polska i dokonanie wpisu: „ELBREWERY” SPÓŁKA AKCYJNA, 82-300 Elbląg ul. Browarna 71, Polska.

144592 2005 09 30 A. Wprowadzono zmianę uprawnionego przez wykreślenie wpisu: „ELBREWERY” SPÓŁKA AKCYJNA, 82-300 Elbląg ul. Browarna 71, Polska i dokonanie wpisu: GRUPA ŻYWIEC S.A., 34-300 Żywiec ul. Browarna 88, Polska.

144593 2005 09 30 A. Wprowadzono zmianę uprawnionego przez wykreślenie wpisu: „ELBREWERY” Company Ltd. Spółka z o.o., 82-300 Elbląg ul. Browarna 71, Polska i dokonanie wpisu: „ELBREWERY” SPÓŁKA AKCYJNA, 82-300 Elbląg ul. Browarna 71, Polska.

144593 2005 09 30 A. Wprowadzono zmianę uprawnionego przez wykreślenie wpisu: „ELBREWERY” SPÓŁKA AKCYJNA, 82-300 Elbląg ul. Browarna 71, Polska i dokonanie wpisu: GRUPA ŻYWIEC S.A., 34-300 Żywiec ul. Browarna 88, Polska.

145089 2005 09 13 A. Wprowadzono zmianę nazwy i adresu uprawnionego przez wykreślenie wpisu: UNIDOR S.C. Robert Chęć, Eryk Cholewiński, Piotr Król, 21-040 Świdnik Al. Lotników Polskich 1, Polska i dokonanie wpisu: UNIDOR CHEĆ SPÓŁKA JAWNA, 21-045 Świdnik ul. Budowlana 4, Polska.

145544 2005 09 28 A. Wprowadzono zmianę nazwy uprawnionego przez wykreślenie wpisu: Przedsiębiorstwo Produkcyjno-Handlowe „CHEMAL” S.C. Paweł Słomian, Ewa Słomian, Piotr Słomian, 43-100 Tychy ul. Harcerska 62, Polska i dokonanie wpisu: Przedsiębiorstwo Produkcyjno-Handlowe „CHEMAL” Ewa, Piotr, Paweł Słomian S.J., Tychy, Polska.

145823 2005 09 28 A. Wprowadzono zmianę adresu uprawnionego przez wykreślenie wpisu: ASKA Stefan Kwiatkowski, Alicja Kwiatkowska, 04-347 Warszawa ul. Boremlowska 48, Polska i dokonanie wpisu: ASKA Stefan Kwiatkowski, Alicja Kwiatkowska, 04-869 Warszawa ul. Wędkarska 2A lokal B1, Polska.

146210 2005 09 30 A. Wprowadzono zmianę uprawnionego przez wykreślenie wpisu: Przedsiębiorstwo Handlowo-Usługowe ROLBUD S.C. Wiesław Kokoszka, Roman Nowelski, 33-370 Muszyna ul. Piłsudskiego 11, Polska i dokonanie wpisu: Przedsiębiorstwo Wielobranżowe WAMKRAK Sp. z o.o., Muszyna, Polska.

146854 2005 09 30 A. Wprowadzono zmianę siedziby uprawnionego przez wykreślenie wpisu: JET TOURISTIC POLAND Spółka z o.o., 02-637 Warszawa ul. Miączyńska 51 A, Polska i dokonanie wpisu: JET TOURISTIC POLAND Spółka z o.o., 70-412 Szczecin ul. Al. Niepodległości 22, Polska.

147057 2005 09 13 A. Wprowadzono zmianę nazwy uprawnionego przez wykreślenie wpisu: Zakłady Mięsne MORLINY Spółka Akcyjna, 14-100 Ostróda Morliny 15, Polska i dokonanie wpisu: „GRUPA ANIMEX” SPÓŁKA AKCYJNA, 14-100 Ostróda Morliny 15, Polska.

147100 2005 09 09 A. Wprowadzono zmianę uprawnionego przez wykreślenie wpisu: TVN Spółka z o.o., 02-981 Warszawa ul. Augustówka 3, Polska i dokonanie wpisu: TVN S.A., 02-952 Warszawa ul. Wiertnicza 166, Polska.

147156 2005 09 30 A. Wprowadzono zmianę adresu uprawnionego przez wykreślenie wpisu: TENBIT Spółka z o.o., 02-920 Warszawa ul. Powsińska 12, Polska i dokonanie wpisu: TENBIT Spółka z o.o., 02-952 Warszawa ul. Wiertnicza 166, Polska.

147156 2005 09 30 A. Wprowadzono zmianę uprawnionego przez wykreślenie wpisu: TENBIT Spółka z o.o., 02-952 Warszawa

ul. Wiertnicza 166, Polska i dokonanie wpisu: „Onet.pl” S.A., Kraków, Polska.

147639 2005 09 06 A. Wprowadzono zmianę uprawnionego przez wykreślenie wpisu: Firma Handlowa PROTEX Spółka Cywilna Dariusz Znamirowski, Artur Juszcak, 30-427 Kraków ul. Cesarza 43/6, Polska i dokonanie wpisu: NATURELL POLSKA SPÓŁKA Z OGRANICZONĄ ODPOWIEDZIALNOŚCIĄ, 31-345 Kraków ul. Sosnowiecka 81, Polska.

148114 2005 09 30 A. Wprowadzono zmianę uprawnionego przez wykreślenie wpisu: BARG-Hebda Betontechnik Spółka z o.o., 25-538 Kielce ul. Magazynowa 4, Polska i dokonanie wpisu: BARG BETONTECHNIK POLSKA Sp. z o.o., Warszawa, Polska.

148325 2005 09 30 A. Wprowadzono zmianę adresu uprawnionego przez wykreślenie wpisu: PRYZMAT Spółka z o.o., 53-644 Wrocław ul. Zachodnia 14, Polska i dokonanie wpisu: PRYZMAT Spółka z o.o., 53-030 Wrocław ul. Przyjaźni 4, Polska.

148445 2005 09 30 A. Wprowadzono zmianę uprawnionego przez wykreślenie wpisu: INTER-GLOBAL S.C. Grzegorz Nowak, Paweł Nowak, Franciszek Nowak, Zofia Nowak, 63-400 Gorzów Wielkopolski ul. Strzelecka 70 A/6, Polska i dokonanie wpisu: INTER-GLOBAL Sp. z o.o., Ostrów Wielkopolski, Polska.

148774 2005 09 28 A. Wprowadzono zmianę uprawnionego przez wykreślenie wpisu: Miejskie Przedsiębiorstwo Energetyki Ciepłej Spółka z o.o., 33-100 Tamów ul. Sienna 4, Polska i dokonanie wpisu: „MIEJSKIE PRZEDSIĘBIORSTWO ENERGETYKI CIEPLNEJ” SPÓŁKA AKCYJNA, 33-100 Tamów ul. Sienna 4, Polska.

148877 2005 09 07 A. Wprowadzono zmianę uprawnionego przez wykreślenie wpisu: WERBATEX Spółka z o.o., 34-100 Wadowice ul. Chopina 10, Polska i dokonanie wpisu: „MASPEX” SPÓŁKA Z OGRANICZONĄ ODPOWIEDZIALNOŚCIĄ, 34-100 Wadowice ul. Chopina 10, Polska.

149113 2005 09 06 A. Wprowadzono zmianę adresu uprawnionego przez wykreślenie wpisu: EMPIK Spółka z o.o., 00-511 Warszawa ul. Nowogrodzka 31, Polska i dokonanie wpisu: EMPIK SPÓŁKA Z OGRANICZONĄ ODPOWIEDZIALNOŚCIĄ, 00-017 Warszawa ul. Marszałkowska 116/122, Polska.

149114 2005 09 06 A. Wprowadzono zmianę adresu uprawnionego przez wykreślenie wpisu: EMPIK Spółka z o.o., 00-511 Warszawa ul. Nowogrodzka 31, Polska i dokonanie wpisu: EMPIK SPÓŁKA Z OGRANICZONĄ ODPOWIEDZIALNOŚCIĄ, 00-017 Warszawa ul. Marszałkowska 116/122, Polska.

149331 2005 09 09 A. Wprowadzono zmianę siedziby uprawnionego przez wykreślenie wpisu: Firma Handlowa ADRION TRADE Katarzyna Ewa Michalska, 05-120 Legionowo ul. Handlowa 2, Polska i dokonanie wpisu: Firma Handlowa ADRION TRADE Katarzyna Michalska, 75-700 Koszalin ul. Wojska Polskiego 46, Polska.

149331 2005 09 09 A. Wprowadzono zmianę siedziby uprawnionego przez wykreślenie wpisu: Firma Handlowa ADRION TRADE Katarzyna Michalska, 75-700 Koszalin ul. Wojska Polskiego 46, Polska i dokonanie wpisu: Firma Handlowa ADRION TRADE Katarzyna Michalska, 05-120 Legionowo ul. Warszawska 3, Polska.

149331 2005 09 09 A. Wprowadzono zmianę uprawnionego przez wykreślenie wpisu: Firma Handlowa ADRION TRADE Katarzyna Michalska, 05-120 Legionowo ul. Warszawska 3, Polska i dokonanie wpisu: ADRION TRADE SPÓŁKA Z OGRANICZONĄ ODPOWIEDZIALNOŚCIĄ, 00-508 Warszawa Al. Jerozolimskie 11/19 p. 33, Polska.

149444 2005 09 30 A. Wprowadzono zmianę siedziby uprawnionego przez wykreślenie wpisu: Celsa Huta Ostrowiec Sp. z o.o.,

00-854 Warszawa ul. Al. Jana Pawła II 29, Polska i dokonanie wpisu: Celsa Huta Ostrowiec Sp. z o.o., 27-400 Ostrowiec Świętokrzyski ul. Samsonowicza 2, Polska.

149445 2005 09 30 A. Wprowadzono zmianę siedziby uprawnionego przez wykreślenie wpisu: Celsa Huta Ostrowiec Sp. z o.o., 00-854 Warszawa ul. Al. Jana Pawła II 29, Polska i dokonanie wpisu: Celsa Huta Ostrowiec Sp. z o.o., 27-400 Ostrowiec Świętokrzyski ul. Samsonowicza 2, Polska.

149673 2005 09 13 A. Wprowadzono zmianę nazwy uprawnionego przez wykreślenie wpisu: Zakłady Mięsne MORLINY Spółka Akcyjna, 14-100 Ostróda Morliny 15, Polska i dokonanie wpisu: „GRUPA ANIMEX” SPÓŁKA AKCYJNA, 14-100 Ostróda Morliny 15, Polska.

149674 2005 09 13 A. Wprowadzono zmianę nazwy uprawnionego przez wykreślenie wpisu: Zakłady Mięsne MORLINY Spółka Akcyjna, 14-100 Ostróda Morliny 15, Polska i dokonanie wpisu: „GRUPA ANIMEX” SPÓŁKA AKCYJNA, 14-100 Ostróda Morliny 15, Polska.

149750 2005 09 28 A. Wprowadzono zmianę adresu uprawnionego przez wykreślenie wpisu: Sekaku Electron Industry Co., Ltd., No.23, Lane2, Jing Wu Road, Taichung, Tajwan, Prowincja Chin i dokonanie wpisu: Sekaku Electron Industry Co., Ltd., 1F, No. 1, Lane 17, Sec. 2, Han Shi West Road, Taichung, Tajwan, Prowincja Chin.

149750 2005 09 28 A. Wprowadzono zmianę adresu uprawnionego przez wykreślenie wpisu: Sekaku Electron Industry Co., Ltd., 1F, No.1, Lane 17, Sec. 2, Han Shi West Road, Taichung, Tajwan, Prowincja Chin i dokonanie wpisu: Seikaku Technical Group Limited, Unit 1107 BLK. A2, Yau Tong Industrial City., No. 17 Ko Fai Rd. Kowloon, Specjalny Region Administracyjny ChRL Hongkong.

149841 2005 09 30 A. Wprowadzono zmianę uprawnionego przez wykreślenie wpisu: KAZ-ROMET Spółka z o.o., 61-696 Poznań ul. Serbska 7, Polska i dokonanie wpisu: LIMOTS Sp. z o.o., 63-000 Środa Wielkopolska ul. Czerwonego Krzyża 14, Polska.

149842 2005 09 30 A. Wprowadzono zmianę uprawnionego przez wykreślenie wpisu: KAZ-ROMET Spółka z o.o., 61-696 Poznań ul. Serbska 7, Polska i dokonanie wpisu: LIMOTS Sp. z o.o., 63-000 Środa Wielkopolska ul. Czerwonego Krzyża 14, Polska.

149843 2005 09 30 A. Wprowadzono zmianę uprawnionego przez wykreślenie wpisu: KAZ-ROMET Spółka z o.o., 61-696 Poznań ul. Serbska 7, Polska i dokonanie wpisu: LIMOTS Sp. z o.o., 63-000 Środa Wielkopolska ul. Czerwonego Krzyża 14, Polska.

149943 2005 09 09 A. Wprowadzono zmianę siedziby uprawnionego przez wykreślenie wpisu: Firma Handlowa ADRION TRADE Katarzyna Ewa Michalska, 05-120 Legionowo ul. Handlowa 2, Polska i dokonanie wpisu: Firma Handlowa ADRION TRADE Katarzyna Michalska, 75-700 Koszalin ul. Wojska Polskiego 46, Polska.

149943 2005 09 09 A. Wprowadzono zmianę siedziby uprawnionego przez wykreślenie wpisu: Firma Handlowa „ADRION TRADE” Katarzyna Michalska, 75-700 Koszalin ul. Wojska Polskiego 46, Polska i dokonanie wpisu: Firma Handlowa „ADRION TRADE” Katarzyna Michalska, 05-120 Legionowo ul. Warszawska 3, Polska.

149943 2005 09 09 A. Wprowadzono zmianę uprawnionego przez wykreślenie wpisu: Firma Handlowa „ADRION TRADE” Katarzyna Michalska, 05-120 Legionowo ul. Warszawska 3, Polska i dokonanie wpisu: ADRION TRADE SPÓŁKA Z OGRANICZONĄ ODPOWIEDZIALNOŚCIĄ, 00-508 Warszawa Al. Jerozolimskie 11/19 p. 33, Polska.

149968 2005 09 12 A. Wprowadzono zmianę uprawnionego przez wykreślenie wpisu: Wielkopolski Bank Kredytowy S.A., 60-967 Poznań Pl. Wolności 16, Polska i dokonanie wpisu: Bank Zachodni WBK Spółka Akcyjna, 50-950 Wrocław ul. Rynek 9/11, Polska.

150103 2005 09 30 A. Wprowadzono zmianę uprawnionego przez wykreślenie wpisu: ”KAMA FOODS” Spółka Akcyjna, 00-021 Warszawa ul. Chmielna 5/7, Polska i dokonanie wpisu: EWICO Sp. z o.o., 49-300 Brzeg ul. Ziemi Tarnowskiej 3, Polska.

150341 2005 09 12 A. Wprowadzono zmianę nazwy uprawnionego przez wykreślenie wpisu: HONDA GIKEN KOGYO KABUSHIKI KAISHA HONDA MOTOR CO. LTD, No. 1-1, 2-chome, Minami-aoyama, Minato-ku Tokyo, Japonia i dokonanie wpisu: HONDA GIKEN KOGYO KABUSHIKI KAISHA używający również nazwy HONDA MOTOR CO., LTD., No. 1-1, 2-chome, Minami-aoyama, Minato-ku Tokyo, Japonia.

150846 2005 09 06 A. Wprowadzono zmianę nazwy uprawnionego przez wykreślenie wpisu: Saskatchewan Wheat Pool, 2625 Victoria Avenue Regina Saskatchewan S4T 7T9, Kanada i dokonanie wpisu: Saskatchewan Wheat Pool Inc., 2625 Victoria Avenue Regina Saskatchewan S4T 7T9, Kanada.

150871 2005 09 07 A. Wprowadzono zmianę uprawnionego przez wykreślenie wpisu: WERBATEX Sp. z o.o., 34-100 Wadowice ul. Chopina 10, Polska i dokonanie wpisu: „MASPEX” SPÓŁKA Z OGRANICZONĄ ODPOWIEDZIALNOŚCIĄ, 34-100 Wadowice ul. Chopina 10, Polska.

150872 2005 09 07 A. Wprowadzono zmianę uprawnionego przez wykreślenie wpisu: WERBATEX Sp. z o.o., 34-100 Wadowice ul. Chopina 10, Polska i dokonanie wpisu: „MASPEX” SPÓŁKA Z OGRANICZONĄ ODPOWIEDZIALNOŚCIĄ, 34-100 Wadowice ul. Chopina 10, Polska.

150978 2005 09 07 A. Wprowadzono zmianę uprawnionego przez wykreślenie wpisu: WERBATEX Sp. z o.o., 34-100 Wadowice ul. Chopina 10, Polska i dokonanie wpisu: „MASPEX” SPÓŁKA Z OGRANICZONĄ ODPOWIEDZIALNOŚCIĄ, 34-100 Wadowice ul. Chopina 10, Polska.

150979 2005 09 07 A. Wprowadzono zmianę uprawnionego przez wykreślenie wpisu: WERBATEX Sp. z o.o., 34-100 Wadowice ul. Chopina 10, Polska i dokonanie wpisu: „MASPEX” SPÓŁKA Z OGRANICZONĄ ODPOWIEDZIALNOŚCIĄ, 34-100 Wadowice ul. Chopina 10, Polska.

150980 2005 09 07 A. Wprowadzono zmianę uprawnionego przez wykreślenie wpisu: WERBATEX Sp. z o.o., 34-100 Wadowice ul. Chopina 10, Polska i dokonanie wpisu: „MASPEX” SPÓŁKA Z OGRANICZONĄ ODPOWIEDZIALNOŚCIĄ, 34-100 Wadowice ul. Chopina 10, Polska.

150981 2005 09 07 A. Wprowadzono zmianę uprawnionego przez wykreślenie wpisu: WERBATEX Sp. z o.o., 34-100 Wadowice ul. Chopina 10, Polska i dokonanie wpisu: „MASPEX” SPÓŁKA Z OGRANICZONĄ ODPOWIEDZIALNOŚCIĄ, 34-100 Wadowice ul. Chopina 10, Polska.

150982 2005 09 07 A. Wprowadzono zmianę uprawnionego przez wykreślenie wpisu: WERBATEX Sp. z o.o., 34-100 Wadowice ul. Chopina 10, Polska i dokonanie wpisu: „MASPEX” SPÓŁKA Z OGRANICZONĄ ODPOWIEDZIALNOŚCIĄ, 34-100 Wadowice ul. Chopina 10, Polska.

151009 2005 09 06 A. Wprowadzono zmianę adresu uprawnionego przez wykreślenie wpisu: EMPIK Spółka z o.o., 00-511 Warszawa ul. Nowogrodzka 31, Polska i dokonanie wpisu: EMPIK SPÓŁKA Z OGRANICZONĄ ODPOWIEDZIALNOŚCIĄ, 00-017 Warszawa ul. Marszałkowska 116/122, Polska.

151010 2005 09 06 A. Wprowadzono zmianę adresu uprawnionego przez wykreślenie wpisu: EMPIK Spółka z o.o., 00-511 Warszawa ul. Nowogrodzka 31, Polska i dokonanie wpisu: EMPIK SPÓŁKA Z OGRANICZONĄ ODPOWIEDZIALNOŚCIĄ, 00-017 Warszawa ul. Marszałkowska 116/122, Polska.

151467 2005 09 28 C. Wprowadzono zmianę przez wykreślenie wpisu: produkty farmaceutyczne; klasa 5 i dokonanie wpisu: produkty farmaceutyczne z wyjątkiem preparatów farmaceutycznych stosowanych w okulistyce i produktów do pielęgnacji oczu; klasa 5.

151952 2005 09 07 A. Wprowadzono zmianę uprawnionego przez wykreślenie wpisu: WERBATEX Spółka z o.o., 34-100 Wadowice ul. Chopina 10, Polska i dokonanie wpisu: „MASPEX” SPÓŁKA Z OGRANICZONĄ ODPOWIEDZIALNOŚCIĄ, 34-100 Wadowice ul. Chopina 10, Polska.

152113 2005 09 09 A. Wprowadzono zmianę adresu uprawnionego przez wykreślenie wpisu: Fundacja Na Rzecz Osób Niewidomych i Niepełnosprawnych „POMÓŻ I TY”, 81-006 Gdynia ul. Morska 244, Polska i dokonanie wpisu: Fundacja Na Rzecz Osób Niewidomych i Niepełnosprawnych „POMÓŻ I TY”, 81-535 Gdynia ul. Płocka 5A, Polska.

152138 2005 09 06 A. Wprowadzono zmianę adresu uprawnionego przez wykreślenie wpisu: EMPIK Spółka z o.o., 00-511 Warszawa ul. Nowogrodzka 31, Polska i dokonanie wpisu: EMPIK SPÓŁKA Z OGRANICZONĄ ODPOWIEDZIALNOŚCIĄ, 00-017 Warszawa ul. Marszałkowska 116/122, Polska.

152162 2005 09 09 A. Wprowadzono zmianę uprawnionego przez wykreślenie wpisu: TVN Spółka z o.o., 02-981 Warszawa ul. Augustówka 3, Polska i dokonanie wpisu: TVN S.A., 02-952 Warszawa ul. Wiertnicza 166, Polska.

152201 2005 09 26 A. Wprowadzono zmianę adresu uprawnionego przez wykreślenie wpisu: BALENCIAGA, 76, 78 Avenue des Champs Elysées, 75008 Paryż, Francja i dokonanie wpisu: BALENCIAGA, 15 rue Cassette, 75006 Paryż, Francja.

152233 2005 09 09 A. Wprowadzono zmianę nazwy uprawnionego przez wykreślenie wpisu: AVENTIS PASTEUR Spółka z o.o., 00-844 Warszawa ul. Grzybowska 80/82, Polska i dokonanie wpisu: SANOFI PASTEUR SPÓŁKA Z OGRANICZONĄ ODPOWIEDZIALNOŚCIĄ, 00-844 Warszawa ul. Grzybowska 80/82, Polska.

152277 2005 09 09 A. Wprowadzono zmianę uprawnionego przez wykreślenie wpisu: TVN Spółka z o.o., 02-981 Warszawa ul. Augustówka 3, Polska i dokonanie wpisu: TVN S.A., 02-952 Warszawa ul. Wiertnicza 166, Polska.

152278 2005 09 09 A. Wprowadzono zmianę uprawnionego przez wykreślenie wpisu: TVN Spółka z o.o., 02-981 Warszawa ul. Augustówka 3, Polska i dokonanie wpisu: TVN S.A., 02-952 Warszawa ul. Wiertnicza 166, Polska.

152347 2005 09 07 A. Wprowadzono zmianę uprawnionego przez wykreślenie wpisu: WERBATEX Sp. z o.o., 34-100 Wadowice ul. Chopina 10, Polska i dokonanie wpisu: „MASPEX” SPÓŁKA Z OGRANICZONĄ ODPOWIEDZIALNOŚCIĄ, 34-100 Wadowice ul. Chopina 10, Polska.

152444 2005 09 07 A. Wprowadzono zmianę uprawnionego przez wykreślenie wpisu: WERBATEX Spółka z o.o., 34-100 Wadowice ul. Chopina 10, Polska i dokonanie wpisu: „MASPEX” SPÓŁKA Z OGRANICZONĄ ODPOWIEDZIALNOŚCIĄ, 34-100 Wadowice ul. Chopina 10, Polska.

152480 2005 09 30 A. Wprowadzono zmianę nazwy uprawnionego przez wykreślenie wpisu: Krajowy Ośrodek Wspierania Edukacji Zawodowej, 02-637 Warszawa ul. Spartańska 18, Polska

i dokonanie wpisu: Krajowy Ośrodek Wspierania Edukacji Zawodowej i Ustawicznej, 02-637 Warszawa ul. Spartańska 1B, Polska.

152531 2005 09 30 A. Wprowadzono zmianę nazwy uprawnionego przez wykreślenie wpisu: Firma Handlowa KrakChemia S.A., 30-964 Kraków ul. Pilotów 6, Polska i dokonanie wpisu: ALMA MARKET S.A., Kraków, Polska.

152650 2005 09 07 A. Wprowadzono zmianę uprawnionego przez wykreślenie wpisu: WERBATEX Spółka z o.o., 34-100 Wadowice ul. Chopina 10, Polska i dokonanie wpisu: „MASPEX” SPÓŁKA Z OGRANICZONĄ ODPOWIEDZIALNOŚCIĄ, 34-100 Wadowice ul. Chopina 10, Polska.

152660 2005 09 09 A. Wprowadzono zmianę uprawnionego przez wykreślenie wpisu: TVN Spółka z o.o., 02-981 Warszawa ul. Augustówka 3, Polska i dokonanie wpisu: TVN S.A., 02-952 Warszawa ul. Wiertnicza 166, Polska.

153418 2005 09 09 A. Wprowadzono zmianę adresu uprawnionego przez wykreślenie wpisu: Przedsiębiorstwo Produkcyjno-Handlowo-Usługowe DREWNOGRÓD, Robert Lis, 26-065 Piekoszów Podzamcze 38A, Polska i dokonanie wpisu: Przedsiębiorstwo Produkcyjno-Handlowo-Usługowe DREWNOGRÓD, Robert Lis, 26-065 Piekoszów Podzamcze ul. żródlana 14, Polska.

153495 2005 09 30 A. Wprowadzono zmianę adresu uprawnionego przez wykreślenie wpisu: COMMUNICATION PARTNERS Spółka z o.o., 01-472 Warszawa ul. Iskry 20, Polska i dokonanie wpisu: COMMUNICATION PARTNERS Sp. z o.o., 01-402 Warszawa ul. Ciołka 10, Polska.

153513 2005 09 09 A. Wprowadzono zmianę uprawnionego przez wykreślenie wpisu: TVN Spółka z o.o., 02-981 Warszawa ul. Augustówka 3, Polska i dokonanie wpisu: TVN S.A., 02-952 Warszawa ul. Wiertnicza 166, Polska.

153721 2005 09 08 A. Wprowadzono zmianę adresu uprawnionego przez wykreślenie wpisu: Przedsiębiorstwo Produkcyjno Usługowo Handlowe POLONEZ PLUS Spółka z o.o., 25-662 Kielce ul. Robotnicza 10 A, Polska i dokonanie wpisu: Przedsiębiorstwo Produkcyjno Usługowo Handlowe POLONEZ PLUS Spółka z o.o., 25-116 Kielce ul. Ściegiennego 252, Polska.

153962 2005 09 21 A. Wprowadzono zmianę uprawnionego przez wykreślenie wpisu: CERSANIT S.A., 25-528 Kielce ul. Zagnańska 27, Polska i dokonanie wpisu: BARLINEK SPÓŁKA AKCYJNA, 74-320 Barlinek ul. Przemysłowa 1, Polska

154723 2005 09 30 A. Wprowadzono zmianę nazwy i adresu uprawnionego przez wykreślenie wpisu: Nordegg Poland Spółka z ograniczoną odpowiedzialnością, 02-414 Warszawa ul. Ks. J. Chrościckiego 93/105, Polska i dokonanie wpisu: „AROMATIC POLSKA” Sp. z o.o., 02-273 Warszawa ul. Muszkieterów 15, Polska.

155282 2005 09 06 A. Wprowadzono zmianę uprawnionego przez wykreślenie wpisu: ULTRA PACK Spółka z o.o., 25-528 Kielce ul. Zagnańska 27, Polska i dokonanie wpisu: „ULTRA PACK” SPÓŁKA AKCYJNA, 72-123 Kliniska Wielkie ul. Słoneczna 20, Polska.

156389 2005 09 28 A. Wprowadzono zmianę nazwy i siedziby uprawnionego przez wykreślenie wpisu: „LA PLATFOME POLSKA” Spółka z ograniczoną odpowiedzialnością, 02-486 Warszawa ul. Aleje Jerozolimskie 204, Polska i dokonanie wpisu: SAINT-GOBAIN DYSTRYBUCJA BUDOWLANA SPÓŁKA Z OGRANICZONĄ ODPOWIEDZIALNOŚCIĄ, 54-611 Wrocław ul. Avicenny 14, Polska.

157121 2005 09 14 A. Wprowadzono zmianę uprawnionego przez wykreślenie wpisu: Zakład Przetwórstwa Mięsnego „TARCZYŃSKI” Spółka z o.o., 55-100 Trzebnica ul. Prusicka 16, Polska i dokonanie wpisu: ZAKŁAD PRZETWÓRSTWA MIĘSNE-

GO „TARCZYŃSKI” SPÓŁKA AKCYJNA, 55-100 Trzebnica ul. Prusicka 16, Polska.

157122 2005 09 14 A. Wprowadzono zmianę uprawnionego przez wykreślenie wpisu: Zakład Przetwórstwa Mięsnego „TARCZYŃSKI” Spółka z o.o., 55-100 Trzebnica ul. Prusicka 16, Polska i dokonanie wpisu: ZAKŁAD PRZETWÓRSTWA MIĘSNEGO „TARCZYŃSKI” SPÓŁKA AKCYJNA, 55-100 Trzebnica ul. Prusicka 16, Polska.

157123 2005 09 14 A. Wprowadzono zmianę uprawnionego przez wykreślenie wpisu: Zakład Przetwórstwa Mięsnego „TARCZYŃSKI” Spółka z o.o., 55-100 Trzebnica ul. Prusicka 16, Polska i dokonanie wpisu: ZAKŁAD PRZETWÓRSTWA MIĘSNEGO „TARCZYŃSKI” SPÓŁKA AKCYJNA, 55-100 Trzebnica ul. Prusicka 16, Polska.

157124 2005 09 14 A. Wprowadzono zmianę uprawnionego przez wykreślenie wpisu: Zakład Przetwórstwa Mięsnego „TARCZYŃSKI” Spółka z o.o., 55-100 Trzebnica ul. Prusicka 16, Polska i dokonanie wpisu: ZAKŁAD PRZETWÓRSTWA MIĘSNEGO „TARCZYŃSKI” SPÓŁKA AKCYJNA, 55-100 Trzebnica ul. Prusicka 16, Polska.

157125 2005 09 14 A. Wprowadzono zmianę uprawnionego przez wykreślenie wpisu: Zakład Przetwórstwa Mięsnego „TARCZYŃSKI” Spółka z o.o., 55-100 Trzebnica ul. Prusicka 16, Polska i dokonanie wpisu: ZAKŁAD PRZETWÓRSTWA MIĘSNEGO „TARCZYŃSKI” SPÓŁKA AKCYJNA, 55-100 Trzebnica ul. Prusicka 16, Polska.

157126 2005 09 14 A. Wprowadzono zmianę uprawnionego przez wykreślenie wpisu: Zakład Przetwórstwa Mięsnego „TARCZYŃSKI” Spółka z o.o., 55-100 Trzebnica ul. Prusicka 16, Polska i dokonanie wpisu: ZAKŁAD PRZETWÓRSTWA MIĘSNEGO „TARCZYŃSKI” SPÓŁKA AKCYJNA, 55-100 Trzebnica ul. Prusicka 16, Polska.

157127 2005 09 14 A. Wprowadzono zmianę uprawnionego przez wykreślenie wpisu: Zakład Przetwórstwa Mięsnego „TARCZYŃSKI” Spółka z o.o., 55-100 Trzebnica ul. Prusicka 16, Polska i dokonanie wpisu: ZAKŁAD PRZETWÓRSTWA MIĘSNEGO „TARCZYŃSKI” SPÓŁKA AKCYJNA, 55-100 Trzebnica ul. Prusicka 16, Polska.

157128 2005 09 14 A. Wprowadzono zmianę uprawnionego przez wykreślenie wpisu: Zakład Przetwórstwa Mięsnego „TARCZYŃSKI” Spółka z o.o., 55-100 Trzebnica ul. Prusicka 16, Polska i dokonanie wpisu: ZAKŁAD PRZETWÓRSTWA MIĘSNEGO „TARCZYŃSKI” SPÓŁKA AKCYJNA, 55-100 Trzebnica ul. Prusicka 16, Polska.

157129 2005 09 14 A. Wprowadzono zmianę uprawnionego przez wykreślenie wpisu: Zakład Przetwórstwa Mięsnego „TARCZYŃSKI” Spółka z o.o., 55-100 Trzebnica ul. Prusicka 16, Polska i dokonanie wpisu: ZAKŁAD PRZETWÓRSTWA MIĘSNEGO „TARCZYŃSKI” SPÓŁKA AKCYJNA, 55-100 Trzebnica ul. Prusicka 16, Polska.

157130 2005 09 14 A. Wprowadzono zmianę uprawnionego przez wykreślenie wpisu: Zakład Przetwórstwa Mięsnego „TARCZYŃSKI” Spółka z o.o., 55-100 Trzebnica ul. Prusicka 16, Polska i dokonanie wpisu: ZAKŁAD PRZETWÓRSTWA MIĘSNEGO „TARCZYŃSKI” SPÓŁKA AKCYJNA, 55-100 Trzebnica ul. Prusicka 16, Polska.

157131 2005 09 14 A. Wprowadzono zmianę uprawnionego przez wykreślenie wpisu: Zakład Przetwórstwa Mięsnego „TARCZYŃSKI” Spółka z o.o., 55-100 Trzebnica ul. Prusicka 16, Polska i dokonanie wpisu: ZAKŁAD PRZETWÓRSTWA MIĘSNEGO „TARCZYŃSKI” SPÓŁKA AKCYJNA, 55-100 Trzebnica ul. Prusicka 16, Polska.

157141 2005 09 28 A. Wprowadzono zmianę nazwy i siedziby uprawnionego przez wykreślenie wpisu: „LA PLATFORME POLSKA” Spółka z ograniczoną odpowiedzialnością, 02-486 Warszawa ul. Aleje Jerozolimskie 204, Polska i dokonanie wpisu: SAINT-GOBAIN DYSTRYBUCJA BUDOWLANA SPÓŁKA Z OGRANICZONĄ ODPOWIEDZIALNOŚCIĄ, 54-611 Wrocław ul. Avicenny 14, Polska.

157259 2005 09 07 A. Wprowadzono zmianę adresu uprawnionego przez wykreślenie wpisu: EMPIK Spółka z o.o., 00-511 Warszawa ul. Nowogrodzka 31, Polska i dokonanie wpisu: EMPIK SPÓŁKA Z OGRANICZONĄ ODPOWIEDZIALNOŚCIĄ, 00-017 Warszawa ul. Marszałkowska 116/122, Polska.

157425 2005 09 14 A. Wprowadzono zmianę nazwy i adresu uprawnionego przez wykreślenie wpisu: Getin Service Provider SA, 51-640 Wrocław ul. Braci Gierymskich 156, Polska i dokonanie wpisu: GETIN HOLDING SPÓŁKA AKCYJNA, 53-314 Wrocław Pl. Powstańców Śląskich 16-18, Polska.

157426 2005 09 14 A. Wprowadzono zmianę nazwy i adresu uprawnionego przez wykreślenie wpisu: Getin Service Provider SA, 51-640 Wrocław ul. Braci Gierymskich 156, Polska i dokonanie wpisu: GETIN HOLDING SPÓŁKA AKCYJNA, 53-314 Wrocław Pl. Powstańców Śląskich 16-18, Polska.

157449 2005 09 14 A. Wprowadzono zmianę nazwy uprawnionego przez wykreślenie wpisu: APTEKA ŚW. JÓZEFA S.C. Maria Kwiecińska-Filipowska, Halina Drabicka, 40-139 Katowice ul. Kotlarza 6, Polska i dokonanie wpisu: APTEKA ŚW. JÓZEFA KWIECIŃSKA-FILIPOWSKA, DRABICKA SPÓŁKA JAWNA, 40-139 Katowice ul. Kotlarza 6, Polska.

157488 2005 09 14 A. Wprowadzono zmianę uprawnionego przez wykreślenie wpisu: Przedsiębiorstwo Produkcyjno-Handlowe SHEPA Agnieszka Agata Miszewska, 05-400 Otwock ul. Ługi 23 A, Polska i dokonanie wpisu: P.P.H. „SHEPA” Małgorzata Sobczyńska, 05-400 Otwock ul. Ługi 23 A, Polska.

157489 2005 09 14 A. Wprowadzono zmianę nazwy uprawnionego przez wykreślenie wpisu: Zakład Produkcyjno-Usługowo-Handlowy CENTROCHEM S.C. Krystian Kotuła, Lilianna Kotuła, Marcin Kotuła, 42-600 Tarnowskie Góry ul. Opolska 93, Polska i dokonanie wpisu: ZPUH „CENTROCHEM” KOTUŁA SPÓŁKA JAWNA, 42-600 Tarnowskie Góry ul. Zagórska 159, Polska.

157514 2005 09 15 A. Wprowadzono zmianę uprawnionego przez wykreślenie wpisu: „LAJKONIK SNACKS” S.A., 32-050 Skawina ul. Piłsudskiego 1, Polska i dokonanie wpisu: THE LORENZ BAHLSEN SNACK – WORLD AG (SWITZERLAND), Merkurstrasse 25 8400 Winterthur, Szwajcaria.

157548 2005 09 14 A. Wprowadzono zmianę uprawnionego przez wykreślenie wpisu: Zakład Przetwórstwa Mięsnego „TARCZYŃSKI” Spółka z o.o., 55-100 Trzebnica ul. Prusicka 16, Polska i dokonanie wpisu: ZAKŁAD PRZETWÓRSTWA MIĘSNEGO „TARCZYŃSKI” SPÓŁKA AKCYJNA, 55-100 Trzebnica ul. Prusicka 16, Polska.

157549 2005 09 14 A. Wprowadzono zmianę uprawnionego przez wykreślenie wpisu: Zakład Przetwórstwa Mięsnego „TARCZYŃSKI” Spółka z o.o., 55-100 Trzebnica ul. Prusicka 16, Polska i dokonanie wpisu: ZAKŁAD PRZETWÓRSTWA MIĘSNEGO „TARCZYŃSKI” SPÓŁKA AKCYJNA, 55-100 Trzebnica ul. Prusicka 16, Polska.

157603 2005 09 14 A. Wprowadzono zmianę nazwy uprawnionego przez wykreślenie wpisu: DODONI S.C. Roman Górzyński, Marek Górzyński, Marcin Górzyński, 26-130 Suchedniów ul. Józefów 4 a, Polska i dokonanie wpisu: DODONI ROMAN GÓRZYŃSKI, MAREK GÓRZYŃSKI, MARCIN GÓRZYŃSKI SPÓŁKA JAWNA, 26-130 Suchedniów ul. Józefów 4 a, Polska.

157608 2005 09 14 A. Wprowadzono zmianę uprawnionego przez wykreślenie wpisu: Zakład Usługowo-Handlowy „DROGBUD” Grzegorz Wojtaszek, 38-116 Gwoźnica Górna 201, Polska i dokonanie wpisu: „DROGBUD” PODKARPACKI HOLDING BUDOWY DRÓG SPÓŁKA Z OGRANICZONĄ ODPOWIEDZIALNOŚCIĄ, 38-100 Strzyżów ul. 1 Maja 42, Polska.

157623 2005 09 14 A. Wprowadzono zmianę uprawnionego przez wykreślenie wpisu: Firma AMAT s.c. Andrzej Matuszewski, Jolanta Wartacz – Matuszewska, 97-300 Piotrków Trybunalski ul. Życzliwa 10, Polska i dokonanie wpisu: „AMAT DRUK” SPÓŁKA Z OGRANICZONĄ ODPOWIEDZIALNOŚCIĄ, 97-300 Piotrków Trybunalski ul. Życzliwa 10, Polska.

157662 2005 09 14 A. Wprowadzono zmianę nazwy uprawnionego przez wykreślenie wpisu: CA IB Otwarty Fundusz Inwestycyjny TOP Europa, 00-113 Warszawa ul. Emilii Plater 53, Polska i dokonanie wpisu: BPH Fundusz Inwestycyjny Otwarty TOP EUROPA, 00-113 Warszawa ul. Emilii Plater 53, Polska.

157669 2005 09 14 A. Wprowadzono zmianę uprawnionego przez wykreślenie wpisu: Drukarnia Offsetowa „BORYS” S.C. Zakład Pracy Chronionej – Waldemar Borys, Wiktoria Borys, 30-644 Kraków ul. Puskarska 9a, Polska i dokonanie wpisu: DRUKARNIA OFFSETOWA BORYS ZAKŁAD PRACY CHRONIONEJ SPÓŁKA Z OGRANICZONĄ ODPOWIEDZIALNOŚCIĄ, 30-644 Kraków ul. Puskarska 9a, Polska.

157675 2005 09 14 A. Wprowadzono zmianę uprawnionego przez wykreślenie wpisu: LU Polska Spółka z o.o., 01-103 Warszawa ul. Redutowa 9/23, Polska i dokonanie wpisu: LU POLSKA SPÓŁKA AKCYJNA, 01-103 Warszawa ul. Redutowa 9/23, Polska.

157676 2005 09 14 A. Wprowadzono zmianę uprawnionego przez wykreślenie wpisu: LU Polska Spółka z o.o., 01-103 Warszawa ul. Redutowa 9/23, Polska i dokonanie wpisu: LU POLSKA SPÓŁKA AKCYJNA, 01-103 Warszawa ul. Redutowa 9/23, Polska.

157677 2005 09 14 A. Wprowadzono zmianę uprawnionego przez wykreślenie wpisu: LU Polska Spółka z o.o., 01-103 Warszawa ul. Redutowa 9/23, Polska i dokonanie wpisu: LU POLSKA SPÓŁKA AKCYJNA, 01-103 Warszawa ul. Redutowa 9/23, Polska.

157694 2005 09 14 A. Wprowadzono zmianę nazwy i siedziby uprawnionego przez wykreślenie wpisu: Przedsiębiorstwo Robót Budowlanych i Transportowych CECHINI Spółka Cywilna Stanisław Cechini, Józef Cechini, 33-370 Muszyna ul. Zazamcze 35, Polska i dokonanie wpisu: PRZEDSIĘBIORSTWO ROBÓT BUDOWLANYCH I TRANSPORTOWYCH „CECHINI” STANISŁAW I JÓZEF CECHINI - SPÓŁKA JAWNA, 33-380 Krynica ul. Stara Droga 27, Polska.

157695 2005 09 14 A. Wprowadzono zmianę nazwy i siedziby uprawnionego przez wykreślenie wpisu: Przedsiębiorstwo Robót Budowlanych i Transportowych CECHINI Spółka Cywilna Stanisław Cechini, Józef Cechini, 33-370 Muszyna ul. Zazamcze 35, Polska i dokonanie wpisu: PRZEDSIĘBIORSTWO ROBÓT BUDOWLANYCH I TRANSPORTOWYCH „CECHINI” STANISŁAW I JÓZEF CECHINI - SPÓŁKA JAWNA, 33-380 Krynica ul. Stara Droga 27, Polska.

157703 2005 09 14 A. Wprowadzono zmianę uprawnionego przez wykreślenie wpisu: F.H.U., „VECO” S.C. Ewa Wąsek, Radosław Wąsek, Maiusz Wąsek, 42-265 Dąbrowa Zielona Soborzycze ul. Strażacka 3, Polska i dokonanie wpisu: VECO TRAILER SPÓŁKA Z OGRANICZONĄ ODPOWIEDZIALNOŚCIĄ, 42-265 Dąbrowa Zielona Soborzycze ul. Strażacka 3, Polska.

157707 2005 09 14 A. Wprowadzono zmianę uprawnionego przez wykreślenie wpisu: Firma Handlowo Usługowa „AWANS”

Aleksandra Bielarska, 42-200 Częstochowa ul. Krótka 3, Polska i dokonanie wpisu: „Firma Handlowo Usługowa „AWANS” Tadeusz Bielarski, 42-200 Częstochowa ul. Krótka 3, Polska.

157708 2005 09 14 A. Wprowadzono zmianę uprawnionego przez wykreślenie wpisu: Firma Handlowo Usługowa „AWANS” Aleksandra Bielarska, 42-200 Częstochowa ul. Krótka 3, Polska i dokonanie wpisu: „Firma Handlowo Usługowa „AWANS” Tadeusz Bielarski, 42-200 Częstochowa ul. Krótka 3, Polska.

157783 2005 09 14 A. Wprowadzono zmianę uprawnionego przez wykreślenie wpisu: Les Vins Skalli, 278, avenue du Maréchal Juin 34200 Sete, Francja i dokonanie wpisu: LES CHAIS DU SUD, 912, route de Montpellier 34200 Sète, Francja.

157814 2005 09 15 A. Wprowadzono zmianę nazwy i adresu uprawnionego przez wykreślenie wpisu: Agencja „Info-GLOBAL” s.c. Marek Dąbrowski, Dariusz Śron, 63-400 Ostrów Wielkopolski ul. Żółkiewskiego 3, Polska i dokonanie wpisu: „INFO-GLOBAL” MAREK DĄBROWSKI, DARIUSZ ŚRON SPÓŁKA JAWNA, 63-400 Ostrów Wielkopolski ul. Długa 67, Polska.

157815 2005 09 15 A. Wprowadzono zmianę nazwy i adresu uprawnionego przez wykreślenie wpisu: Agencja „Info-GLOBAL” s.c. Marek Dąbrowski, Dariusz Śron, 63-400 Ostrów Wielkopolski ul. Żółkiewskiego 3, Polska i dokonanie wpisu: „INFO-GLOBAL” MAREK DĄBROWSKI, DARIUSZ ŚRON SPÓŁKA JAWNA, 63-400 Ostrów Wielkopolski ul. Długa 67, Polska.

158528 2005 09 30 A. Wprowadzono zmianę nazwy uprawnionego przez wykreślenie wpisu: P.P.H. S.C. „KOTAR” Bogdan Jaworski, Stanisław Jaworski, 56-100 Wołów ul. Powstańców Śląskich 34, Polska i dokonanie wpisu: „KOTAR” S.J., B. & S. Jaworscy, Wołów, Polska.

362

DECYZJE O UNIEWAŻNIENIU PRAWA OCHRONNEGO

Poniższe zestawienie zawiera kolejno: numer prawa ochronnego na znaki towarowe, datę unieważnienia prawa ochronnego oraz treść decyzji.

137 956 2005 02 14 Unieważniono w części dotyczącej towarów w klasach: 5 i 32.

363

DECYZJE O WYGAŚNIĘCIU PRAWA OCHRONNEGO

Poniższe zestawienie zawiera kolejno: numer prawa ochronnego na znaki towarowe i datę wygaśnięcia prawa ochronnego. W przypadku wygaśnięcia prawa tylko dla części towarów (usług) wymienia się te towary (usługi).

84 144 2002 09 02 Prawo wygasło w całości.

86 578 2002 09 02 Prawo wygasło w całości.

95 117 2003 09 15 Prawo wygasło w całości.

79 470 2004 02 13 Prawo wygasło w części dla towarów: napoje alkoholowe (z wyjątkiem piwa) w tym wina, wina musujące, wódki i likiery; kl. 33.

81 107 2004 12 11 Prawo wygasło w części dla usług: kantory wymiany walut, usługi w zakresie bankowości, usługi celne i usługi ubezpieczeniowe; z klasy 36.

100 323 2005 06 12 Prawo wygasło w części dla towarów: naszywki haftowane (oznaki i odznaki); klasa 26.

- 104 728 2005 03 16 Prawo wygasło w części dla towarów: tkaniny i wyroby tekstylne; klasa 24.
- 118 189 2005 03 16 Prawo wygasło w części dla towarów: skóra i imitacje skóry, wyroby z tych materiałów, paski, torebki, torby, torby podróżne, walizki, paski do spodni tkaniny i wyroby tekstylne; klasa 18 i 24.

364

**DECYZJE O ZMIANIE LUB UCHYLENIU DECYZJI
(opublikowanych w Wiadomościach Urzędu Patentowego)**

Poniższe zestawienie zawiera kolejno: numer prawa ochronnego na znak towarowy, numer i rok wydania Wiadomości Urzędu Patentowego, w którym zmieniona lub uchylona decyzja została ogłoszona oraz datę i treść decyzji, w której zmieniono lub uchylono decyzję poprzednią.

- 134 338 01/05 2005 09 30 Sprostowano oczywistą omyłkę w decyzji administracyjnej z dn. 12.08.2004 r. dotyczącej zmiany uprawnionego do znaku towarowego. Wpis powinien brzmieć: BASF Agro B.V., Arnhem (NL), Zweigniederlassung Wadenswil Steinacherstrasse 101, 8804 Au, Szwajcaria.

365

**REJESTRACJA MIĘDZYNARODOWA
UZNANA W POLSCE**

Poniższe zestawienie zawiera kolejno: numer międzynarodowego rejestru znaków towarowych, określenie znaku towarowego przedstawionego w postaci liter bądź cyfr oraz - jeżeli dotyczy - wskazanie symboli klas elementów graficznych znaku i w razie potrzeby rodzaju znaku, określenie klas towarowych, nazwisko i imię lub nazwę uprawnionego, jego miejsce zamieszkania lub siedzibę oraz kod kraju, datę rejestracji międzynarodowej, datę zamieszczenia informacji o tej rejestracji w Biuletynie Urzędu Patentowego oraz datę notyfikacji bądź datę rozszerzenia terytorialnego.

- 2R 176545 AKUMA** 09
CFE: 26.1.1, 26.2.7, 27.5.1
AKUMA, a. s., Nádražní 84, CZ-293 62 Mladá Boleslav, (CZ)
1954 04 27 2004 12 27 2004 06 02
- 2R 182501 Perkeo** 06 12
GEZE GmbH, Reinhold-Vöster-Strasse 21-29,
71229 Leonberg, (DE)
1955 02 04 2005 01 10 2004 09 10
- 2R 209991 KRONENFLEX** 03
Klingspor AG, Hüttenstrasse 36, 35708 Haiger, (DE)
1958 05 23 2005 01 10 2004 09 07
- 2R 280570 SILMAX** 07 08
CFE: 26.1.5, 26.1.6, 26.1.24, 27.5.1
SILMAX S.P.A., Via Fucina 9, I-10074 LANZO TORINESE, (IT)
1964 03 02 2004 12 27 2004 06 28
- 2R 285324 B K S** 06
CFE: 25.3.1, 25.3.25
BKS GMBH, Heidestrasse 71 VELBERT (DE)
1964 06 23 2004 12 13 2004 07 21

- R 308064 interlücke** 20
INTERLÜBKE GEBR. LÜBKE GMBH & CO. KG, 145,
Ringstrasse, 33378 Rheda-Wiedenbrück, (DE)
1966 01 24 2004 12 13 2004 07 14
- R 318074 LASH SUPREME** 03
AVON COSMETICS GMBH, 85326 München, (DE)
1966 08 01 2004 12 27 2003 11 24
- R 385253 IMPERIA** 07
IMPERIA S.p.A., Via Tevere no. 21, I-00198 ROMA, (IT)
1972 01 17 2004 12 13 2004 07 15
- R 404864 CIAT** 09 11
COMPAGNIE INDUSTRIELLE
D'APPLICATIONSTHERMIQUES C.I.A.T., Société anonyme,
F-01350 CULOZ, (FR)
1974 02 13 2004 12 27 2004 09 20
- R 444745 METZELER**
CFE: 3.2.1, 26.1.1 01 02 06 07 09 11 12 16 17 18
19 20 21 22 24 25 27 28
Metzeler Automotive ProfileSystems GmbH, 133, Bregenzer
Strasse, 88131 Lindau, (DE)
1978 10 03 2005 01 10 2004 08 06
- R 454664 MAS RABELL** 33
MIGUEL TORRES, S.A., Comercio, 22, E-08720
VILAFRANCA DEL PENEDES, Barcelona, (ES)
1980 09 02 2004 12 27 2004 08 20
- R 486851 DINOVALIANO** 25
Rainer Engstfeld, Johann-Knebel-Strasse 16,
86609 Donauwörth, (DE); Fehmi Chama, Aschheim, (DE);
MARLY'S CONFEZIONI S.P.A., Arzignano, (IT);
Chin-Hsien Chen, Taipei County, Taiwan, (CN)
1984 08 08 2004 12 27 2004 09 06
- R 486923 frasaco** 10 16
Franz Sachs GmbH & Co. KG, Oberhofer Strasse 18, 88069
Tettang, (DE)
1984 03 02 2004 12 27 2004 08 09
- R 487087 PROMAXON** 01
Promat GmbH, Scheifenkamp 16, 40878 Ratingen, (DE)
1984 08 17 2004 12 27 2004 09 14
- R 487610 PUMASYN** 09
ARNOLD MÜLLER GMBH & Co KG, Klosterstrasse 48
KIRCHHEIM (DE)
1984 09 05 2004 12 27 2004 09 08
- R 488144 B** 25
CFE: 27.5.1, 27.5.21
Willy Bogner GmbH & Co. Kommanditgesellschaft auf Aktien,
St.-Veit-Str. 4, 81673 München, (DE)
1984 09 26 2004 12 13 2004 09 27
- R 489126 ASSUGRIN** 01 05 29 30 32
HERMES SÜSSSTOFF AG (HERMES ÉDULCORANTS S.A.),
(HERMES SWEETENERS Ltd), Ankerstrasse 53, CH-8004
ZÜRICH, (CH)
1984 10 10 2004 12 13 2004 10 11
- R 489514 OPTILENE** 10
Aesculap AG & Co. KG, Am Aesculap-Platz, 78532 Tuttlingen, (DE)
1984 11 06 2004 12 13 2004 11 08
- 583787 VISOTEC** 09 37
ARLUX, La Pentecôte, F-44700 Orvault, (FR)
1992 02 03 2004 12 27 2004 05 07
- 584974 SARAPIS** 03 05
SANAMED KOSMETISCHE, CHEMISCHE,
PHARMAZEUTISCHE PRODUKTE IMPORT- UND

HANDELSGESELLSCHAFT M.B.H., 9, Steckhovengasse, WIEN (AT)			765682 IT'S HOW YOU LIVE	20
1992 03 18	2004 12 27	2004 09 10	NATUZZI SPA, Corso Cavour, 51, Bari, (IT)	
			2001 05 29	2005 01 10
595332 CHAMP		09 42	772786 AMA	01
Champ Cargosystems S.A., Luxembourg Airport, L-2990 Luxembourg-Niederanven, (LU)			Wacker-Chemie GmbH, Hanns-Seidel-Platz 4, 81737 München, (DE)	
1992 12 04	2004 12 13	2004 08 20	2001 12 13	2005 01 10
603195 KENTUCKY'S WESTERN			778853 SERVITRAX	35
CFE: 6.1.4, 18.1.3, 26.1.7		25	L'AIR LIQUIDE SOCIETE ANONYME A DIRECTOIRE ET CONSEIL DE SURVEILLANCE POUR L'ETUDE ET L'EXPLOITATION DES PROCÉDES GEORGES CLAUDE, 75 quai d'Orsay PARIS CEDEX 07 (FR)	
JOSÉ ABELLON MARTÍNEZ, 186, 2ª, partida Llano San José,, E-03201 ELCHE, Alicante, (ES)			2002 03 13	2004 11 29
1993 05 20	2004 12 13	2004 07 06		2004 07 26
R 638310 TSA		07	788534 Vanderly	
GEZE GmbH, Reinhold-Vöster-Strasse 21-29, 71229 Leonberg, (DE)			CFE: 26.4.18, 27.5.1	14 35 39
1995 06 03	2004 12 27	2004 08 06	FELIX DISSENY, S.L., c/Cap Negre, 18 - Poima MAHON-BALEARES (ES)	
654981 GUTHAUS		30	2002 08 12	2004 12 13
Guthaus-GmbH., 1, Industriestrasse., 83278 Traunstein, (DE)				2004 05 21
1996 05 03	2004 12 13	2004 07 27	792312 VEDI	16 35 40 42
658106 G			HOFFELINCK Eric; VANHAM Matthieu, Rue de la Providence 56 Gosselies (BE)	
CFE: 7.1.8, 25.5.3, 26.4.4, 27.5.1		30	2002 07 08	2004 12 13
Guthaus-GmbH., 1, Industriestrasse., 83278 Traunstein, (DE)				2004 08 13
1996 05 03	2004 12 13	2004 07 27	794257 OASIS	14 18 25 35
670586 VIÑA PUCELA		33	Oasis Stores Limited, 69-77 Paul Street, London EC2A 4PN, (GB)	
HIJOS DE ALBERTO GUTIERREZ S.A., Carret. de Valdestillas s/n., SERRADA (Valladolid), (ES)			2002 12 04	2005 01 10
1997 03 11	2004 12 27	2004 08 04		2004 09 17
686216 CFE: 6.7.4, 29.1.15		01 02 35 37 39 42	798356 T L	
JUB Kemična industrija d.d., Dol Pri Ljubljani 28, SI-1262 Dol pri Ljubljani, (SI)			CFE: 20.1.1, 27.5.1	02 16 28
1997 12 22	2004 12 13	2004 07 06	Thien Long Trading and Manufacturing Corporation (trading as Thien Long Pen Co.), Lot 6-8-10-12 Street No. 3., Tan Tao Industrial Park., Tan Tao Ward, Binh Tan District, Ho Chi Minh City, (VN)	
705249 SAINT-TROPEZ		03 05 08 09 10 11 12 13 14 15 16 18 20 21 22 25 29 30 31 32 33 34 38 41	2002 05 25	2004 12 27
COMMUNE DE SAINT-TROPEZ, F-83990 SAINT-TROPEZ, (FR)				2004 09 30
1998 12 29	2004 12 27	1999 11 23	798512 THIĂŠN LONG	02 16 28
727405 JANE VENTURA		33	Thien Long Trading and Manufacturing Corporation (Trading as Thien Long Pen Co.), Lot 6-8-10-12 Street No.3., Tan Tao Industrial Park., Tan Tao Ward, Binh Tan District, Ho Chi Minh City, (VN)	
BENJAMIN JANE VENTURA, Cra. Calafell, 2, E-43700 EL VENDRELL (TARRAGONA), (ES)			2002 05 25	2004 12 27
2000 01 28	2005 01 10	2004 07 21		2004 09 30
729957 EMPORIO ARMANI CAFFÁ			802120 postQuam	
CFE: 3.7.1, 27.5.1		21 24 25	CFE: 26.4.8, 26.4.9, 27.5.1	03
GA MODEFINE S.A., Via Penate 4, CH-6850 Mendrisio, (CH)			TEJEDOR Y DIEZ, S.A. TEDISA, Paseo Isabel La Católica, 25 VALLADOLID (ES)	
2000 02 03	2004 12 27	2004 09 15	2003 04 09	2004 12 27
743842 Elinos		09 38 42		2004 08 04
Sysgo Real Time Solutions GmbH, 14, Am Pfaffenstein, 55270 Klein-Winternheim, (DE)			802452 KAISERHOF	29
2000 07 07	2004 12 27	2004 07 14	SUPERDISTRIBUZIONE Srl, Via B. Buozzi 30, I-39100 BOLZANO (BZ), (IT)	
751930 PRESTOP		06	2002 12 19	2004 12 27
L'Air Liquide Société Anonyme à Directoire et Conseil de surveillance pour l'Etude et l'Exploitation des Procédés Georges Claude, 75, Quai d'Orsay, F-75321 PARIS CEDEX 07, (FR)				2004 07 19
2001 01 18	2004 12 27	2004 08 11	807963 VIP'S PRESTIGE	03
759337 ZOMEXIL		05	„ROZA IMPEX” OOD, 8, Tsar Kaloian Str., BG-4003 Plovdiv, (BG)	
Novartis AG, CH-4002 Basel, (CH)			2003 06 09	2004 12 27
2001 06 13	2005 01 10	2004 10 14		2004 08 17
761492 SALANOVA		31	813435 KIPONE	
Rijk Zwaan Zaadteelt en Zaadhandel B.V., Burgemeester Crezeelaan 40, NL-2678 KX De Lier, (NL)			CFE: 2.1.20, 2.1.23, 25.1.6, 27.5.1, 28.3.0, 29.1.12	25
2001 05 31	2004 11 29	2004 06 22	KIPONE GARMENT INDUSTRY CO., LTD (QIPAIWANG (QUANZHOU) ZHIYI SHIYEOUXIAN GONGSI), Chengzhou Gongyeyu., Quanxiulu., Quanzhoushi, Fujian, 362000, (CN)	
			2003 11 03	2004 12 13
				2004 06 27
			815170 LN	
			CFE: 27.5.1	01 05
			ELLEN AB, Eriksbergsgatan 1B, SE-114 30 STOCKHOLM, (SE)	
			2003 11 20	2005 01 10
				2004 09 10

819725 AMADEÁ			
CFE: 22.5.10, 22.5.12, 27.5.1, 29.1.12	14 18		
AMADEA-HANDELSGESELLSCHAFT MBH, Etrichstraße 12, A-4600 Wels, (AT)			
2004 01 16	2004 12 27		2004 06 30
820294 SMARTFISH		05 29	
PHARMALOGICA AS, Hoffsvæien 65A, N-0377 OSLO, (NO)			
2003 11 03	2004 12 13		2004 06 16
823622 Kick Roller		25 28	
ACE INTERNATIONAL TRADINGCOMPANY SARL, 17, rue Matabiau, F-31000 TOULOUSE, (FR)			
2004 04 06	2004 11 29		2004 08 12
823717 SCC			
CFE: 9.7.19, 25.1.1, 26.2.1, 27.5.7, 29.1.13	11		
Rational AG, Iglinger Strasse 62, 86899 Landsberg/Lech, (DE)			
2004 04 05	2004 12 27		2004 08 13
824051 BEAUTY-TABS SKINSUN		03 05 29	
Ferrosan A/S, Sydmarken 5, DK-2860 Søborg, (DK)			
2004 04 16	2005 01 10		2004 09 30
824097 CFE: 19.3.15, 29.1.12		16 29 43	
„Deutsche See” GmbH & Co. KG, Klussmannstrasse 3, 27570 Bremerhaven, (DE)			
2004 04 05	2004 12 13		2004 06 10
824770 ARGITAL Dott. G. Ferraro			
CFE: 3.11.11, 25.3.1, 27.5.1	03 05		
ARGITAL DI G. FERRARO E C. S.N.C., Via Fratelli Bressan, 21, I-20126 MILANO, (IT)			
2004 03 31	2004 11 29		2004 06 16
828303 MACUSAN		05	
Murray & Pool Enterprises Ltd., Victoria House, 26 Main Street, Suites 41/42, Gibraltar, (GB)			
2004 06 04	2004 12 13		2004 07 15
828520 JOLLY SPY		33	
BREYFIELD Trust reg., Josef-Rheinbergerstrasse 6, FL-9490 Vaduz, (LI)			
2004 03 03	2004 09 20		2004 08 12
828901 CFE: 19.3.25, 26.15.25, 29.1.6		16 29 43	
„Deutsche See” GmbH & Co. KG, Klußmannstraße 3, 27570 Bremerhaven, (DE)			
2004 04 05	2004 12 27		2004 08 16
829408 KONDO			
CFE: 26.4.2, 26.4.8, 26.7.15, 27.5.1	09		
KISS Marianna, Táncsics u. 41, H-7562 Segesd, (HU)			
2004 06 09	2004 12 27		2004 09 10
829788 EUROLOCK		09 37 42	
Siemens Schweiz AG, Albisriederstrasse 245, CH-8047 Zürich, (CH)			
2004 04 05	2004 10 04		2004 08 26
830029 RN ARSENAL			
CFE: 26.1.2, 26.11.2, 27.1.1, 27.5.1	25		
SKKR „LEDIS”, Ramović Nagip, selo Mur, NOVI PAZAR, (YU)			
2004 06 02	2004 10 04		2004 08 26
830207 MEGATRANS		09 37	
Zakrytoe aktsionernoje obshchestvo"NTTS NATEKS", komnata pravlenia, str.8, d.4-6,, Khoromny tup., RU-107078 Moskva, (RU)			
2004 05 24	2004 10 18		2004 09 02
830229 S4Dental		09 35 41 42 44	
Schülke & Mayr GmbH, Robert-Koch-Strasse 2, 22851 Norderstedt, (DE)			
2004 01 30	2004 10 18		2004 09 02
830232 S4Hospital		09 35 41 42 44	
Schülke & Mayr GmbH, Robert-Koch-Strasse 2, 22851 Norderstedt, (DE)			
2004 01 30	2004 10 18		2004 09 02
830235 S4Medical		09 35 41 42 44	
Schülke & Mayr GmbH, Robert-Koch-Strasse 2, 22851 Norderstedt, (DE)			
2004 01 30	2004 10 18		2004 09 02
830249 HAWK			
CFE: 3.7.1, 3.7.19, 27.5.1	07 08		
SKIL EUROPE B.V., Konijnenberg 60, NL-4825 BD Breda, (NL)			
2004 03 10	2004 10 18		2004 09 02
830667 DANCE academy			
CFE: 26.4.2, 26.4.18, 26.4.19, 26.4.24, 27.5.1	25 28 41		
FREDDY S.P.A., Via San Rufino, 31/C, I-16043 CHIAVARI, (IT)			
2004 04 20	2004 10 18		2004 09 09
831511 neo new engineering options			
CFE: 27.5.1	09		
COMPREL S.R.L., Via Saragat 4, I-20054 NOVA MILANESE (MI), (IT)			
2004 05 05	2004 11 02		2004 09 23
831519 F.M.		14	
Franck Muller, 115, rue de Lausanne, CH-1202 Genève, (CH)			
2004 06 16	2004 11 02		2004 09 23
831679 LORAXINE		05	
Mepha AG, Dornacherstrasse 114., Postfach 445, CH-4147 Aesch BL, (CH)			
2004 06 22	2005 01 10		2004 10 04
833485 R			
CFE: 26.11.12, 27.5.1, 27.5.11	03 09 18		
SGA. S.r.l., Via Ibsen, 24, I-39040 Castelrotto Fraz. Siusi (BZ), (IT)			
2004 05 05	2004 11 29		2004 10 21
833494 ABEL			
CFE: 27.5.1	37 40		
ABEL-Computer spol. s r.o., Krnovská 20, CZ-746 01 Opava, (CZ)			
2004 06 03	2004 11 29		2004 10 21
833495 REEFUEL		03 25 30 32 33	
Infra Metal Establishment, Kappelstrasse 15, FL-9492 Eschen, (LI)			
2004 06 07	2004 11 29		2004 10 21
833496 TECNOCASA			
CFE: 26.1.1, 26.3.23, 26.7.3, 27.5.1	14 16 18 26 28 35		
LUCENA - COMÉRCIO, GESTÁO E SERVIÇOS Lda., Avenida Arriaga, 30, FUNCHAL, MADEIRA, (PT)			
2004 06 14	2004 11 29		2004 10 21
833497 SIKACOLL		01 17	
Sika AG, Zugerstrasse 50, CH-6341 Baar, (CH)			
2004 07 26	2004 11 29		2004 10 21
833498 SIKACURE		01 17	
Sika AG, Zugerstrasse 50, CH-6341 Baar, (CH)			
2004 07 26	2004 11 29		2004 10 21
833499 SIKAMELT		01 17	
Sika AG, Zugerstrasse 50, CH-6341 Baar, (CH)			
2004 07 26	2004 11 29		2004 10 21
833500 SIKATHERM		01 17	
Sika AG, Zugerstrasse 50, CH-6341 Baar, (CH)			
2004 07 26	2004 11 29		2004 10 21
833507 ROLLY		28	
Franz Schneider GmbH & Co KG, Siemensstraße 13-19, 96465 Neustadt, (DE)			
2004 07 20	2004 11 29		2004 10 21

833509 CFX65	09		
Siemens Aktiengesellschaft, Wittelsbacherplatz 2, 80333 München, (DE)			
2004 07 14	2004 11 29	2004 10 21	
833510 C-LASTIN	03		
BLB BEMER LIFE AND BEAUTYINTERNATIONAL AG, Schliessa 12, FL-9495 Triesen, (LI)			
2004 08 04	2004 11 29	2004 10 21	
833513 Clarinol			
CFE: 4.5.5, 26.1.19, 27.5.1, 29.1.3			
2004 08 06	2004 11 29	2004 10 21	01 05 29
Loders Croklaan B.V., Hogeweg 1, NL-1521 AZ Wormerveer, (NL)			
833515 Proven Excellence by Siemens Medical Solutions			
CFE: 26.3.18, 26.11.8, 27.5.1, 29.1.12			
2004 07 09	2004 11 29	2004 10 21	10 36
Siemens Aktiengesellschaft, Wittelsbacherplatz 2, 80333 München, (DE)			
833818 NASH			
CFE: 27.5.1			
2004 04 20	2004 12 13	2004 11 04	07 09 11
KRIPA INTERNATIONAL PTE LTD, 135 Cecil Street, #10-04, LKN Building, SINGAPORE 069536, (SG)			
833834 AskFLEET			
CFE: 09 35 36 39			
2004 05 04	2004 12 13	2004 11 04	
Fleet Logistics Belgiumafgekort „F.L.B.”, naamloze vennootschap, Luchthavenlaan 25 B, B-1800 Vilvoorde, (BE)			
833837 CANDY SHINE			
CFE: 03			
2004 08 31	2004 12 13	2004 11 04	
COTY B.V., Oudeweg 147, Postbus 2340, NL-2031 CC HAARLEM, (NL)			
833870 GREEN GOLD			
CFE: 25.7.20, 25.7.21, 26.3.7, 27.5.1			
2004 03 31	2004 12 13	2004 11 04	29 30
Plus Warenhandels-gesellschaft mbH, Wissollstrasse 5-43, 45478 Muelheim an der Ruhr, (DE)			
833872 WATERMAN IDEAL			
CFE: 16			
2004 06 18	2004 12 13	2004 11 04	
WATERMAN SAS, 9 & 11, rue Christophe Colomb, F-75008 PARIS, (FR)			
833874 CFE: 26.13.25			
CFE: 25 28 35			
2004 06 21	2004 12 13	2004 11 04	
SALOMON S.A., Lieudit La Ravoire,, F-74370 METZ-TESSY, (FR)			
833935 CFE: 28.3.0			
CFE: 41			
2004 04 01	2004 12 13	2004 11 04	
NPO World Karate Organization SHINKYOKUSHINKAI, 9-21, ShinOgawamachi,, Shinjuku-ku, Tokyo 162-0814, (JP)			
833936 Q QUICK system			
CFE: 11 20 21			
2003 08 27	2004 12 13	2004 11 04	
LAUFEN CZ s.r.o., V TĚlnič 3/1637, CZ-120 00 Praha 2, (CZ)			
833938 logiprint			
CFE: 16 35 39 40 42			
2004 01 09	2004 12 13	2004 11 04	
Urban GmbH, Ibbenbührener Straße 84-88 Ibbenbühren (DE)			
833940 RIVO			
CFE: 09 16			
2004 01 12	2004 12 13	2004 11 04	
Avery Dennison Zweckform OfficeProducts Europe GmbH, Miesbacher Strasse 5, 83626 Valley, (DE)			
833944 LUREC			
CFE: 37 42			
2004 02 02	2004 12 13	2004 11 04	
Outokumpu Oyj, Riihitontuntie 7 B Espoo (FI)			
833956 ITALMARCA			
CFE: 20 21 35			
2004 05 21	2004 12 13	2004 11 04	
ITALMARCA S.R.L., Via Fonderia n. 99, I-31100 Treviso, (IT)			
833967 INFOSCREEN your city channel			
CFE: 01 09 16 35 36 37 38 39			
2004 01 12	2004 12 13	2004 11 04	40 41 42 45
INFOSCREEN Austria Gesellschaftfür Stadtinformati-onsanlagen GmbH, Hainburgerstraße 11, A-1030 Wien, (AT)			
833969 CFE: 7.1.15, 29.1.13			
CFE: 04 35 37			
2004 05 12	2004 12 13	2004 11 04	
Shell Brands International AG, Baarer-matte, CH-6340 Baar, (CH)			
833971 Lithonplus			
CFE: 19 42 44			
2004 05 18	2004 12 13	2004 11 04	
Lithonplus GmbH & Co. KG, Schwegenheimer Str. 1 Lingenfeld (DE)			
833974 Original Dr. Bircher			
CFE: 05 16 21 30 31 41 43 44			
2004 07 01	2004 12 13	2004 11 04	
Bircher-Benner S.A., 7, rue de la Dent, CH-1342 Le Pont, (CH)			
833982 BOGHE			
CFE: 09			
2004 04 14	2004 12 13	2004 11 04	
NEW MEDIA S.P.A., Via Schiaparelli, 24, I-47100 FORLI', (IT)			
833991 GUTSCHE porotex			
CFE: 24			
2004 07 07	2004 12 13	2004 11 04	
MGF Gutsche & Co. GmbH-Betriebs-KG, Hermann-Muth-Strasse 8 Fulda (DE)			
833997 Similitude			
CFE: 03 05			
2004 08 20	2004 12 13	2004 11 04	
SOCIETE COOPERATIVE GROUPEMENTS D'ACHATS DES CENTRES LECLERC, SC GALEC, 52, rue Camille Desmoulins, F-92451 ISSY LES MOULINEAUX CEDEX, (FR)			
834000 ARDENCE			
CFE: 21			
2004 08 19	2004 12 13	2004 11 04	
SOCIETE COOPERATIVE GROUPEMENTS D'ACHATS DES CENTRES LECLERC, SC GALEC, 52, rue Camille Desmoulins ISSY LES MOULINEAUX CEDEX (FR)			
834030 CORAXAN			
CFE: 05			
2004 08 27	2004 12 13	2004 11 04	
BIOFARMA, 22 rue Gamier, F-92200 NEUILLY-SUR-SEINE, (FR)			
834031 Sunray			
CFE: 11			
2004 08 23	2004 12 13	2004 11 04	
CALOR, Place Ambroise Courtois, F-69008 LYON, (FR)			
834042 SERT			
CFE: 09 18 22 25 28			
2004 04 15	2004 12 13	2004 11 04	
SERT, Rue François Coli, F-33290 BLANQUEFORT, (FR)			
834044 WOERMANN			
CFE: 01 02 04 17 19			
2004 06 21	2004 12 13	2004 11 04	
Woermann Bauchemie GmbH, Wittichstrasse 1 Darmstadt (DE)			
834066 INSEKTOL			
CFE: 05 37			
2004 09 05	2004 12 13	2004 11 04	
Hans Kistler, Langackerstrasse 2, CH-8442 Hettlingen, (CH)			
834069 HSK			
CFE: 41			
2004 02 02	2004 12 13	2004 11 04	
DEVELOPMENT CENTER FOR TEACHINGCHINESE AS A FOREIGN LANGUAGE OFTHE MINISTRY OF EDUCATION			

P.R.C., 17th Floor, Fangyuan Mansion B56,, Zhongguancun South St., Beijing 100044 P.R., (CN)			
2004 06 03	2004 12 13	2004 11 04	
834073 KINTO			05
BASF Aktiengesellschaft, Carl-Bosch-Strasse 38, 67063 Ludwigshafen, (DE)			
2004 06 09	2004 12 13	2004 11 04	
834074 amiwater			
CFE: 1.13.5, 26.11.25, 26.15.1, 27.5.1, 29.1.13		37 39 40 42	
Amiantit Technology Services GmbH, Villacher Strasse 1, A-9220 Velden, (AT)			
2004 08 18	2004 12 13	2004 11 04	
834075 la&b&la			24 25 35
DINSEVER TEKSTILCARET VE SANAYI LIMITED ŞİRKETI, Küçükbalıklı Yolu, Nazlı Sokak No. 42, Bursa, (TR)			
2004 06 03	2004 12 13	2004 11 04	
834077 GIACOTECH			06 07 11
GIACOMINI S.p.A., Via per Alzo, 39 S. Maurizio d'Opaglio (NO) (IT)			
2004 04 08	2004 12 13	2004 11 04	
834083 GZ Audio			09
Ground Zero GmbH, Kelttenring 16, 85658 Eggenstein, (DE)			
2004 01 16	2004 12 13	2004 11 04	
834098 microlab			
CFE: 27.5.1			09
SHENZHEN MICROLAB TECHNOLOGY COMPANY LIMITED (SHENZHEN MAILAN DIANZIKEJIYOUXIANGONGSI), Xinqiaotanggongyequ, Dalangcun, Longhuazhen,, Baoanqu, Shenzhen, Guangdong 518109, (CN)			
2004 07 20	2004 12 13	2004 11 04	
834102 WIPEX			21
Nordvlies GmbH, Am Redder 7 Bargteheide (DE)			
2004 08 03	2004 12 13	2004 11 04	
834106 INSPIRA			05
Sara Lee Household and Body Care Nederland B.V., Traverse 2, NL-3905 NL Veenendaal, (NL)			
2004 08 10	2004 12 13	2004 11 04	
834107 PDMWORKS			09
SolidWorks Corporation, 300 Baker Avenue,, Concord, MA 01742, (US)			
2004 07 20	2004 12 13	2004 11 04	
834111 BABY CILS			03
BOURJOIS, 12-14, rue Victor Noir, F-92200 NEUILLY-SUR-SEINE, (FR)			
2004 06 22	2004 12 13	2004 11 04	
834113 GARDE ROBE DES CILS			03
BOURJOIS, 12-14, rue Victor Noir, F-92200 NEUILLY-SUR-SEINE, (FR)			
2004 06 22	2004 12 13	2004 11 04	
834122 ENVOL			14
JM. GAREL CREATION, 67, rue du Bourbonnais, F-69009 LYON, (FR)			
2004 05 28	2004 12 13	2004 11 04	
834127 Panamera			12
Dr. Ing. h.c.F. Porsche AG, Porscheplatz 1, 70435 Stuttgart, (DE)			
2004 07 06	2004 12 27	2004 11 11	
834128 EPITRIGINE			05
ACTAVIS AD, 2 Kniaginia Maria Louisa Blvd., Business Centre TSUM, BG-1000 Sofia, (BG)			
2004 07 29	2004 12 27	2004 11 11	
834132 Grand Cinema			
CFE: 27.5.1			09
SIM 2 MULTIMEDIA S.P.A., Viale Zanussi, 11, I-33170 PORDENONE, (IT)			
2004 07 13	2004 12 27	2004 11 11	
834133 SIM 2 Multimedia			
CFE: 26.1.2, 27.5.1, 27.7.1			09
SIM 2 MULTIMEDIA S.P.A., Viale Zanussi, 11, I-33170 PORDENONE, (IT)			
2004 07 13	2004 12 27	2004 11 11	
834134 SIM2 MULTIMEDIA			09
SIM 2 MULTIMEDIA S.P.A., Viale Zanussi, 11, I-33170 PORDENONE, (IT)			
2004 07 13	2004 12 27	2004 11 11	
834136 ALLTHEWEB			35 38 42
Fast Search & Transfer ASA, Brynsveien 3B, N-0667 OSLO, (NO)			
2003 05 22	2004 12 27	2004 11 11	
834141 ENERGY SHOP MASTERVOLT			
CFE: 1.15.3, 26.4.9, 27.5.1, 29.1.13			09 37
Mastervolt B.V., Snijdersbergweg 93, NL-1105 AN Amsterdam-Zuidoost, (NL)			
2003 10 03	2004 12 27	2004 11 11	
834142 MODULARJET			07 12
C.R.F.Società Consortile per Azioni, Strada Torino 50, I-10043 Orbassano (TO), (IT)			
2004 04 06	2004 12 27	2004 11 11	
834148 Hyacare			01
Novozymes Biopolymer A/S, Krogshoejvej 36, DK-2880 Bagsvaerd, (DK)			
2004 07 06	2004 12 27	2004 11 11	
834155 Kimba			
CFE: 26.11.9, 27.5.1			18
FUJIAN KIMBA SPORTS& TRAVEL PRODUCTS CO., LTD., Renfeng Gongyelow, Ganlinlu,, Fengzequ, Quanzhoushi,, Fujiansheng, (CN)			
2004 06 23	2004 12 27	2004 11 11	
834158 ENERGIN			05
ARC Kranj d.o.o., Hrastje 52k, SI-4000 Kranj, (SI)			
2004 07 28	2004 12 27	2004 11 11	
834159 CITIFY-CITY LIFE			25
JOSE AVELINO GRENHA LOPES, Azinhaga Das Travessas, N ^o 10 R/C Dto., P-1600-775 LISBOA, (PT)			
2004 07 27	2004 12 27	2004 11 11	
834179 ALPHA SELECT			09
Siemens Aktiengesellschaft, Wittelsbacherplatz 2, 80333 München, (DE)			
2004 08 12	2004 12 27	2004 11 11	
834185 CFE: 19.7.1, 29.1.14			03
PARFUMS CHRISTIAN DIOR SA, 33, avenue Hoche, F-75008 PARIS, (FR)			
2004 08 02	2004 12 27	2004 11 11	
834189 Fa FLOWER HARMONY			03
Henkel KGaA, Henkelstrasse 67, 40589 Düsseldorf, (DE)			
2004 08 12	2004 12 27	2004 11 11	
834192 MOMENTS OF LOVE			03
Henkel KGaA, Henkelstrasse 67, 40589 Düsseldorf, (DE)			
2004 08 12	2004 12 27	2004 11 11	
834193 BALANCE WITH PATIENCE			03
Henkel KGaA, Henkelstrasse 67, 40589 Düsseldorf, (DE)			
2004 08 12	2004 12 27	2004 11 11	

834194 MOODS OF HOPE Henkel KGaA, Henkelstrasse 67, 40589 Düsseldorf, (DE) 2004 08 12 2004 12 27 2004 11 11	03	834255 A Smile Ahead Ernst Mühlbauer GmbH & Co. KG, Koogstraat 4, 25870 Norderfriedrichskoog, (DE) 2004 07 09 2004 12 27 2004 11 11	05
834195 share CFE: 1.15.9, 26.15.1, 27.5.1, 29.1.12 KODAK S.A.(société anonyme française), 26, rue Villiot,, F-75012 PARIS, (FR) 2003 12 04 2004 12 27 2004 11 11	09 38 39 40 41	834257 LABASTIDE CAVE DE LABASTIDE DE LEVIS, F-81150 MARSSAC SUR TARN, (FR) 2004 07 30 2004 12 27 2004 11 11	33
834197 ACTIS l'isolation bien-être CFE: 24.15.1, 27.5.1, 27.5.11 ORION FINANCEMENT, Société Anonyme, Avenue de la Gare, F-11230 CHALABRE, (FR) 2004 03 26 2004 12 27 2004 11 11	01 06 16 17 19 22 24 35	834261 Attracta De Ruiter's Nieuwe Rozen B.V., Dwarsweg 15 De Kwakel (NL) 2004 07 21 2004 12 27 2004 11 11	31
834198 CFE: 19.7.1, 19.7.9, 29.1.13 Henkel KGaA, Henkelstrasse 67, 40589 Düsseldorf, (DE) 2004 08 17 2004 12 27 2004 11 11	01 16	834267 RESSORTS ENSACHES SENSOFT CFE: 14.3.21, 25.1.19, 26.3.1, 26.3.5, 26.11.3, 29.1.14 LA COMPAGNIE CONTINENTALE SIMMONS, 8, allée des Palombes, F-77185 LOGNES, (FR) 2004 06 17 2004 12 27 2004 11 11	20 22
834207 INFINIMENT CHOPARD Chopard International SA, Route de Promenthoux, CH-1197 Prangins, (CH) 2004 08 10 2004 12 27 2004 11 11	03	834272 24 Self Video CFE: 27.5.1, 27.7.1 PAMAX plus spol. s.r.o., Nemocničná 1945/27, SK-026 01 Dolný Kubín, (SK) 2004 05 26 2004 12 27 2004 11 11	41
834209 GEZOFLEX Gezolan AG, Werkstrasse 30, CH-6252 Dagmersellen, (CH) 2004 08 25 2004 12 27 2004 11 11	17	834274 20 CIGARETTES Chesterfield ORIENTAL VELVET CFE: 5.3.1, 7.1.5, 25.1.19, 27.5.1, 29.1.15 Philip Morris Products S.A., Quai Jeanrenaud 3, CH-2000 Neuchâtel, (CH) 2004 08 24 2004 12 27 2004 11 11	34
834210 LA BLANCHE PORTE COMPAGNIE INTERNATIONALEPOUR LA VENTE A DISTANCE, 22, rue de la Blanche Porte, F-59200 TOURCOING, (FR) 2004 04 30 2004 12 27 2004 11 11	16 18 21 23 24 25 35	834275 20 CIGARETTES Chesterfield MAMBAYA GOLD CFE: 5.3.1, 6.6.1, 25.1.9, 27.5.1, 29.1.15 Philip Morris Products S.A., Quai Jeanrenaud 3, CH-2000 Neuchâtel, (CH) 2004 08 24 2004 12 27 2004 11 11	34
834215 ROBAG TNA Australia Pty Limited, 24 Carter Street, LIDCOMBE NSW 2141, (AU) 2004 09 10 2004 12 27 2004 11 11	07	834277 QUARTAL Aquin Financial AG, Technoparkstrasse 1, CH-8005 Zürich, (CH) 2004 08 26 2004 12 27 2004 11 11	09 16 35 38 42
834217 POTERIE DE LA MADELEINE LA MADELEINE, F-30140 TORNAC - ANDUZE, (FR) 2004 05 07 2004 12 27 2004 11 11	11 20 21	834279 SHORT WASH FORMULA HENKEL FRANCE, 161, rue de Silly, F-92100 BOULOGNE BILLAN COURT, (FR) 2004 03 24 2004 12 27 2004 11 11	03
834221 GÜDEL CFE: 27.5.1 Güdel AG, Industrie Nord, CH-4900 Langenthal, (CH) 2004 06 22 2004 12 27 2004 11 11	07	834280 SHORT WASH POWER HENKEL FRANCE, 161, rue de Silly, F-92100 BOULOGNE BILLAN COURT, (FR) 2004 03 24 2004 12 27 2004 11 11	03
834226 VEQUATAL Schering Aktiengesellschaft, Müllerstrasse 178, 13353 Berlin, (DE) 2004 04 08 2004 12 27 2004 11 11	05	834282 VANILLOCCINO Société des Produits Nestlé S.A., CH-1800 Vevey, (CH) 2004 05 13 2004 12 27 2004 11 11	09 30 32
834237 Ligne & Plaisir CFE: 24.17.25, 27.5.1, 29.1.12 Bongrain S.A. (société anonyme), 42, rue Rieussec, F-78220 Viroflay, (FR) 2004 08 10 2004 12 27 2004 11 11	29	834284 SIRPA CFE: 26.7.25, 26.11.12, 27.5.1, 29.1.13 SOCIETE INDUSTRIELLE DE REALISATIONS PAPETIERES D'AQUITAINE, 2, Rue Robert Algayon - Parc d'activités Robert Algayon AYGUEMORTE LES GRAVES (FR) 2004 04 20 2004 12 27 2004 11 11	06 07 40 42
834241 Caffè Ferrini CFE: 5.7.1, 26.1.15, 26.1.18, 26.1.21, 27.5.1 Torrefazione Caffè Ferrini SA, Savosa, Via Campagna 2, CH-6942 Savosa, (CH) 2004 09 13 2004 12 27 2004 11 11	30 35	834285 DECORGEL Koninklijke Coöperatie Cosun U.A., Cosunpark 1, NL-4814 ND Breda, (NL) 2004 04 16 2004 12 27 2004 11 11	01 29 30
834247 Computer Bild Games CFE: 25.5.2, 27.5.1, 29.1.12 Axel Springer AG, Axel-Springer-Strasse 65, 10888 Berlin, (DE) 2004 03 22 2004 12 27 2004 11 11	09 16 35 38 41 42	834308 KOMBILU CFE: 26.11.2, 27.5.1 Wu Yuxia, Huxintang Village., Liushi Town., Dongyang, Zhejiang 322100, (CN) 2004 06 10 2004 12 27 2004 11 11	25
834253 agape CFE: 27.5.1 AGAPE S.r.l., Via Po Barna, 69, I-46031 CORREGGIO MICHELI BAGNOLO SAN VITO (MN), (IT) 2004 05 05 2004 12 27 2004 11 11	11 20 21		

834310 ARMANI / DOLCI GA MODEFINE S.A., Via Penate 4, CH-6850 Mendrisio, (CH) 2004 08 09 2004 12 27 2004 11 11	29 30	834430 MODS MARIE CLAIRE MARIE CLAIRE ALBUM, 10, boulevard des Frères Voisin, F-92130 ISSY-LES-MOULINEAUX, (FR) 2004 06 18 2004 12 27 2004 11 11	16 38 41
834328 UBISOFT CFE: 1.15.23, 27.5.1 09 16 25 28 35 38 41 42 UBISOFT ENTERTAINMENT, 107 Avenue Henri de Freville, F-35204 RENNES CEDEX, (FR) 2003 12 23 2004 12 27 2004 11 11		834444 CFE: 22.5.25 12 JINBEI AUTOMOTIVE COMPANY LIMITED, No. 38 Wanliutang Road,, Shenhe District,, Shenyang, Liaoning Province, (CN) 2004 08 05 2004 12 27 2004 11 11	
834330 ALBHOF CFE: 7.1.9, 25.1.1, 26.11.3, 26.11.9, 27.5.1 29 30 Plus Warenhandels-gesellschaft mbH, Wissollstrasse 5-43, 45478 Muelheim an der Ruhr, (DE) 2004 02 26 2004 12 27 2004 11 11		834461 NH NAKSAN CFE: 26.3.1, 26.3.5, 26.3.19, 27.5.1, 29.1.13 02 16 17 NAKSAN PLASTIK SANAYI VE TICARET ANONIM SIRKETI, Baspinar, 1. Organize Sanayi 18 Nolu Sokak N. 13 Gaziantep (TR) 2003 12 31 2004 12 27 2004 11 11	
834342 no more tears CFE: 1.15.15, 26.11.12 03 05 Janssen Pharmaceutica N.V., Turnhoutseweg 30, B-2340 Beerse, (BE) 2004 08 19 2004 12 27 2004 11 11		834462 FLAVORA 03 05 32 Klingmueller, Dr. Martin, Am Landwehrgraben 77 Wardenburg (DE) 2004 03 28 2004 12 27 2004 11 11	
834351 THUBELLA 31 Häberli Obst- und Beerenzentrum AG, Schweiz, CH-9315 Neukirch-Egnach, (CH) 2004 08 25 2004 12 27 2004 11 11		834463 STRATEGYONE 09 CRIF SERVIZI DECISION SOLUTIONS S.p.A.ou CRIF SERVIZI S.p.A.ou CRIF DECISION SOLUTIONS S.p.A., Via Mario Fantin, 1/3, I-40131 BOLOGNA, (IT) 2004 05 06 2004 12 27 2004 11 11	
834352 THUCHAMPION 31 Häberli Obst- und Beerenzentrum AG, Schweiz, CH-9315 Neukirch-Egnach, (CH) 2004 08 25 2004 12 27 2004 11 11		834472 PLATINUM 29 Zakrytoe aktsionernoe obchtchestvo "GB HOLDING VIN", d. 4, Kulneva ul., RU-121170 Moskva, (RU) 2004 02 26 2004 12 27 2004 11 11	
834371 YEN LI 33 CFE: 26.4.7, 26.4.18, 26.4.24, 27.5.1, 29.1.13 SOCIETE COOPERATIVE GROUPEMENT D'ACHATS DES CENTRES LECLERC, SC GALEC, 52, rue Camille Desmoulin ISSY LES MOULINEAUX (FR) 2004 06 21 2004 12 27 2004 11 11		834523 TTC TT CARGO AG 35 39 CFE: 26.4.18, 26.4.24, 26.11.9, 27.5.1, 27.5.24 TT Cargo AG, Churerstrasse 35, CH-9470 Buchs, (CH) 2004 09 01 2004 12 27 2004 11 11	
834391 WE ARE PRINT. 09 16 41 MAN Roland Druckmaschinen AG, 341, Mühlheimer Straße,, 63075 Offenbach, (DE) 2004 05 27 2004 12 27 2004 11 11		834531 T Com 09 16 25 28 35 36 37 CFE: 26.4.9, 27.5.1, 29.1.12 38 39 41 42 Deutsche Telekom AG, Friedrich-Ebert-Allee 140, 53113 Bonn, (DE) 2004 04 26 2004 12 27 2004 11 11	
834403 ECOPOLIFIX 02 ECOPOLIFIX SRL, Via Strada del Confine, 41, I-36050 BEL VEDERE DI TEZZE (VI), (IT) 2004 05 27 2004 12 27 2004 11 11		834534 J. MOREAU & FILS 33 LA FAMILLE DES GRANDS VINSET SPIRITUEUX (FGVS), Rue des Frères Montgolfier, F-21700 NUITS ST GEORGES, (FR) 2004 07 16 2004 12 27 2004 11 11	
834404 DUNHILL 34 CFE: 24.1.5, 25.1.15, 26.4.2, 26.4.7, 27.5.1, 29.1.3, 29.1.6 Dunhill Tobacco of London Limited, 1A St James's Street, London SW1A 1EF, (GB) 2004 07 01 2004 12 27 2004 11 11		834543 CFE: 27.5.1, 29.1.4 25 OKAÄZDI INTERNATIONAL, 162, boulevard de Fourmies, F-59100 ROUBAIX, (FR) 2004 05 13 2004 12 27 2004 11 11	
834409 DANCEFUSION 41 Dr. Újfalusi-Fogarassy Gusztáv, Tüzoltó u. 94, H-1094 Budapest, (HU) 2004 04 26 2004 12 27 2004 11 11		834547 ASEPTIS 07 16 QUETIN ARNAUD, 8, Avenue de Choisy, F-75013 PARIS, (FR) 2004 09 02 2004 12 27 2004 11 11	
834415 PPreX 07 17 21 PPAM BENELUX BVBA, Lutlommel 260, B-3920 LOMMEL, (BE) 2004 07 13 2004 12 27 2004 11 11		834550 SOLENA 05 Kaufland Warenhandel GmbH & Co. KG, Rötelstr. 35, 74172 Neckarsulm, (DE) 2004 08 19 2004 12 27 2004 11 11	
834422 Saflutan 05 SANTEN PHARMACEUTICAL CO., LTD., 9-19, Shimoshinjo 3-chome,, Higashiyodogawa-ku, Osaka-shi, Osaka-fu 533-8651, (JP) 2004 07 26 2004 12 27 2004 11 11		834551 ETS Germany 35 41 42 CFE: 25.1.1, 26.2.1, 27.1.12, 27.5.7, 29.1.13 ETS Electronic Technology Systems Dr. Genz GmbH, Storkower Strasse 38C, 15526 Reichenwalde, (DE) 2004 07 29 2004 12 27 2004 11 11	
834428 MISS EASTERN EUROPE - MISS EUROPA DE EST 35 41 BRATU VIOREL, Str. Grigore Procopiu nr. 4., bl. 18, sc. F, et. 2, ap. 6, Râmnicu-Vâlcea, jud. Vâlcea, (RO) 2004 04 22 2004 12 27 2004 11 11		834552 GOLDTEMP 09 10 Microlife Intellectual Property GmbH, Max Schmidheiny-Strasse 201, CH-9435 Heerbrugg, (CH) 2004 05 19 2004 12 27 2004 11 11	

834556		30
Obshchestvo s ogranichennoi otvetsvennostiu Company „Lux-Versia”, corp. 2, 7 Marshala Chuikova St., RU-109462 Moscow, (RU)		
2004 07 26	2004 12 27	2004 11 11
834562	SITUP	07 08
Advanced Posture Systems Pty. Ltd., 191 Wattle Valley Road, CAMBERWELL VIC 3124, (AU)		
2004 05 07	2004 12 27	2004 11 11
834563	JEWEL	07
Koninklijke Philips Electronics N.V., Groenewoudseweg 1, NL-5621 BA Eindhoven, (NL)		
2004 09 16	2004 12 27	2004 11 11
834575	ESSA	
CFE: 24.3.1, 25.1.6 29 30 32		
ESSA s.r.o., Lidická 15, CZ-370 01 České Budějovice, (CZ)		
2004 06 15	2004 12 27	2004 11 11
834581	OMEGAMANIA	14
Omega SA (Omega AG) (Omega Ltd.), Jakob-Stämpfli-Strasse 96, CH-2502 Biel/Bienne, (CH)		
2004 07 08	2004 12 27	2004 11 11
834582	DUNHILL	
CFE: 25.1.15, 26.4.2, 26.4.7, 27.5.1, 29.1.1, 29.1.6 34		
Dunhill Tobacco of London Limited, 1A St James's Street, London SW1A 1EF, (GB)		
2004 07 01	2004 12 27	2004 11 11
834583	DUNHILL	
CFE: 24.1.5, 24.1.17, 26.4.2, 26.4.9, 27.5.1, 29.1.1, 29.1.4, 29.1.6 34		
Dunhill Tobacco of London Limited, 1A St James's Street, London SW1A 1EF, (GB)		
2004 07 01	2004 12 27	2004 11 11
834699	HPC	09
GUANGZHOU PANYU HUIPUELECTRONICS CO., LTD., 1 Transverse Road,, Chenchong Industrial Estate,, Panyu Section Shawan Town,, Guangzhou City, Guangdong Province 511400, (CN)		
2004 08 27	2004 12 27	2004 11 11
834704		24
JIANGSU JIUDING GROUP INC., 219 East Yuejin Road, Rugao, Jiangsu, (CN)		
2004 07 27	2004 12 27	2004 11 11
834705	Quike	05
CFE: 27.5.1		
HAINAN ASIA MEDICINE CO., LTD., Room 1206,, International Commercial Mansion,, No. 38, Datong Road, Haikou, Hainan, (CN)		
2004 07 19	2004 12 27	2004 11 11
834707	BEWI DOG active dog sport	
CFE: 3.1.8, 24.17.2, 25.1.1, 27.5.1, 29.1.15 31 44		
Bewital GmbH & Co. KG, Industriestrasse 10, 46354 Südlohn, (DE)		
2004 08 23	2004 12 27	2004 11 11
834708	favor	09
NBB Controls & Components AG, Otto-Hahn-Straße 1-3, 75248 Ölbronn-Dürrn, (DE)		
2004 08 18	2004 12 27	2004 11 11
834714	WHEELY BUG	
CFE: 21.1.25, 27.1.1 28		
Wildchild Design Pty Ltd ACN 101 152 167, 24 Hannam Street, CAIRNS QLD 4870, (AU)		
2004 08 03	2004 12 27	2004 11 11
834718	HVS	
CFE: 26.3.4, 26.3.18, 26.3.24, 27.5.1, 27.5.24 20		
H.V.S. Industrie b.v., Jellinghausstraat 6, NL-5048 AZ Tilburg, (NL)		
2004 08 11	2004 12 27	2004 11 11
834720	SPARC	01
Basell N.V., Hoeksteen 66, NL-2132 MS Hoofddorp, (NL)		
2004 09 20	2004 12 27	2004 11 11
834729	JEAN MARC GAREL	14
Monsieur GAREL Jean-Marc, 6, rue de la Charrière,, F-69440 TALUYERS, (FR)		
2004 09 01	2004 12 27	2004 11 11
834732	DTC	
CFE: 27.5.1 06		
GUANGDONG DONGTAI METALGOODS CO., LTD., 2, He An Industry Rd. 1,, DongFeng, LeLiu,, Shunde,, Foshan, Guangdong, (CN)		
2004 08 31	2004 12 27	2004 11 11
834734	FRAUD-SCAN	35 42
PwC Deutsche Revision AG Wirtschaftsprüfungsgesellschaft, Olof Palme Str. 35, 60439 Frankfurt, (DE)		
2004 08 09	2004 12 27	2004 11 11
834744	SOL	
CFE: 26.2.3, 26.2.7, 27.1.1, 29.1.1, 29.1.2 16 37 39 41		
SOL Palvelut Oy, Vanha talvitie 19 A, FI-00580 Helsinki, (FI)		
2004 07 09	2004 12 27	2004 11 11
834754	First Fresh	
CFE: 25.1.15, 26.1.16, 27.5.1 29		
Plus Warenhandelsgesellschaft mbH, Wissollstrasse 5-43, 45478 Mülheim an der Ruhr, (DE)		
2004 06 29	2004 12 27	2004 11 11
834761	COMPLIMENTS	35 36
ACCOR, 2, rue de la Mare Neuve, F-91000 EVRY, (FR)		
2004 04 08	2004 12 27	2004 11 11
834767	DESIGNED BY WATER	03 09 12 13 14 16 18 22 25 28 41
DECATHLON, 4, Boulevard de Mons, F-59650 VILLENEUVE D'ASCQ, (FR)		
2004 03 19	2004 12 27	2004 11 11
834771	XAVLOR	05
PIERRE FABRE MEDICAMENT, 45, place Abel Gance,, F-92100 BOULOGNE, (FR)		
2004 09 13	2004 12 27	2004 11 11
834789	TiTech PaperSort	07 09 40 42
TiTech Visionsort AS, Ryensvingen 11B, N-0680 Oslo, (NO)		
2004 04 26	2004 12 27	2004 11 11
834795	bioLogic RR	09
B. Braun Medizintechnologie GmbH, Schwarzenberger Weg 73-79, 34212 Melsungen, (DE)		
2004 07 01	2004 12 27	2004 11 11
834798	WALLENIIUM	06 19 20 37
Henri Rüüsak, Masina 22, EE-10144 Tallinn, (EE); Endrus Arge, Masina 22, EE-10144 Tallinn, (EE)		
2004 04 30	2004 12 27	2004 11 11
834801	CFE: 2.1.23, 2.3.23, 4.5.5, 10.3.7	44
Mandarin Oriental Services B.V., Diepenbrockstraat 19, NL-1077 VX Amsterdam, (NL)		
2004 09 17	2004 12 27	2004 11 11

834803 R			
CFE: 3.7.17, 27.5.1		14 18 25	
FASHION BOX S.P.A., 1, Via Marcoai, I-31011 ASOLO			
FRAZIONE CASELLA (TREVISO), (IT)			
2004 05 05	2004 12 27	2004 11 11	
834808 POWER PLATE			10 28
Special Sports Amstelveen B.V., Escapade 1, NL-1183 NM			
AMSTELVEEN, (NL)			
2004 07 16	2004 12 27	2004 11 11	
834817 STARGATE			05
STARGATE-PRODUTOS FARMACĂȘUTICOS,DIETÉTICOS			
E NUTRICIONAIS, LDA, Av. do Forte, N ^o .3-Edifício Suécia IV.,			
Piso 2, CARNAXIDE, (PT)			
2004 09 01	2004 12 27	2004 11 18	
834822 C&F			06 20
CFE: 24.17.25, 27.5.1			
COLOMBIN G.M. & FIGLIO S.p.A., Via dei Cosulich 1, I-34147			
Trieste (TS), (IT)			
2004 05 12	2004 12 27	2004 11 18	
834829 EMERALD VALLEY			30
Otkrytoe Aktsionernoe ObschestvoKompania „May”, dom 1a			
Ozernaya, RU-141190 Fryazino Moskovskoy obl., (RU)			
2004 06 17	2004 12 27	2004 11 18	
834830 enteo			09 35 41 42
enteo Software GmbH, Gottlieb-Manz-Straße 10, 70794			
Filderstadt, (DE)			
2004 05 24	2004 12 27	2004 11 18	
834832 insotic			09 35 41 42
enteo Software GmbH, Gottlieb-Manz-Straße 10, 70794			
Filderstadt, (DE)			
2004 05 24	2004 12 27	2004 11 18	
834834 LeCadeau			14 16 35
CFE: 27.5.1, 27.5.11, 29.1.12			
OBSHCHESTVO SOGRANICHENNOYOTVETSTVENNOSTYU			
„VESTA MEIN”, str.1, 9/12, ul. Znamenka, RU-121019			
MOSKVA, (RU)			
2004 04 26	2004 12 27	2004 11 18	
834839 KOBAN			11 39
GRUPO DE EMPRESAS TEMPER, S.L., Polígono Industrial			
Nave, 18, Granda-Siero (Asturias), (ES)			
2004 04 21	2004 12 27	2004 11 18	
834840 okad'di for			25
CFE: 26.1.1, 26.1.18, 27.5.1, 29.1.4			
OKAĀŽDI INTERNATIONAL, 162, boulevard de Fourmies,			
F-59100 ROUBAIX, (FR)			
2004 07 27	2004 12 27	2004 11 18	
834841 OK for			25
CFE: 26.1.6, 26.1.18, 27.5.1, 29.1.4			
OKAĀŽDI INTERNATIONAL, 162, boulevard de Fourmies,			
F-59100 ROUBAIX, (FR)			
2004 07 27	2004 12 27	2004 11 18	
834842 ZARA HOME			03 04 05 06 08 09 11 12
			14 16 18 20 21 22 24 25
			26 27 28 34 35
INDUSTRIA DE DISEÑO TEXTIL, S.A.(INDITEX, S.A.),			
Avenida de la Diputación,, Edificio Inditex, E-15142 ARTEIXO			
(A CORUÑA), (ES)			
2003 09 17	2004 12 27	2004 11 18	
834847 SISHIP			09 37 42
Siemens Aktiengesellschaft, Wittelsbacherplatz 2, 80333			
München, (DE)			
2004 07 22	2004 12 27	2004 11 18	
834848 SIPAPER			09 37 42
Siemens Aktiengesellschaft, Wittelsbacherplatz 2, 80333			
München, (DE)			
2004 07 22	2004 12 27	2004 11 18	
834849 METAL CONDITIONER			04
XADO-Holding Ltd., 4, 23rd August side-street, UA-61018			
Kharkiv, (UA)			
2004 06 29	2004 12 27	2004 11 18	
834861 FACE BLOCK			19
CFE: 7.15.1			
PRESBETON Nova, s.r.o., Bystrovany 9, CZ-772 00 Olomouc,			
Bystrovany, (CZ)			
2004 08 27	2004 12 27	2004 11 18	
834862 CRASH BLOCK			19
CFE: 7.15.1			
PRESBETON Nova, s.r.o., Bystrovany 9, CZ-772 00 Olomouc,			
Bystrovany, (CZ)			
2004 08 27	2004 12 27	2004 11 18	
834863 HISTORIK			19
PRESBETON Nova, s.r.o., Bystrovany 9, CZ-772 00 Olomouc,			
Bystrovany, (CZ)			
2004 08 27	2004 12 27	2004 11 18	
834869 nobili			11
CFE: 25.7.20, 26.4.2, 26.11.1, 27.5.1, 29.1.4, 29.1.6			
CARLO NOBILI S.P.A. - RUBINETTERIE, 32, via Lagone			
BORGOMANERO (NOVARA) (IT)			
2004 05 26	2004 12 27	2004 11 18	
834870 HSK			41
CFE: 27.5.1			
DEVELOPMENT CENTER FOR TEACHINGCHINESE AS A			
FOREIGN LANGUAGE OFTHE MINISTRY OF EDUCATION			
P.R.C., 17th Floor, Fangyuan Mansion B56,, Zhongguancun South			
St., Beijing 100044 P.R., (CN)			
2004 06 03	2004 12 27	2004 11 18	
834875 DEABELLA			14 18 25
LADYBERG S.P.A., Via per Azzano, 32, I-24050 GRASSOBBIO			
(Bergamo), (IT)			
2003 09 17	2004 12 27	2004 11 18	
834880 EMMEBI			06 20 24 26
CFE: 27.5.1, 27.5.22			
EMMEBI S.P.A., Via Lecchetto 5, I-24030 CARVICO			
(Bergamo), (IT)			
2004 05 05	2004 12 27	2004 11 18	
834885 Inspira			10
Heraeus Kulzer GmbH, Grüner Weg 11, 63450 Hanau, (DE)			
2004 06 30	2004 12 27	2004 11 18	
834891 TRIPLE X			33
CFE: 27.5.1			
LOUIS ROYER, 27 et 29, rue du Chail, F-16200 JARNAC, (FR)			
2004 07 16	2004 12 27	2004 11 18	
834894 UNIPLEX			07
Schärer Schweiter Mettler AG, Neugasse 10, CH-8812 Horgen, (CH)			
2004 07 26	2004 12 27	2004 11 18	
834900 TTPCom			09 38 42
TTP Communications Plc, Melbourn Science Park,, Cambridge			
Road, Melbourn,, Rovston, Hertfordshire SG8 6HQ, (GB)			
2003 10 10	2004 12 27	2004 11 18	
834915 RANCHO			11
APPLICATION DES GAZ, Lieudit le Favier,, Route de Brignais,			
F-69230 SAINT GENIS LAVAL, (FR)			
2004 09 10	2004 12 27	2004 11 18	

834922 LALFLOR	05		
LALLEMAND S.A.S., Parc d'Activité de Font Grasse, 19 rue des Briquetiers BLAGNAC (FR)			
2004 09 10	2004 12 27	2004 11 18	
834925 SPLENDID	05 10		
Ivoclar Vivadent AG, Bendererstrasse 2, FL-9494 Schaan, (LI)			
2004 08 30	2004 12 27	2004 11 18	
834926 GLAMOUR	05 10		
Ivoclar Vivadent AG, Bendererstrasse 2, FL-9494 Schaan, (LI)			
2004 08 30	2004 12 27	2004 11 18	
834950 THERAMED WHITE EXPERTISE			
CFE: 27.5.1			
		03 05 20 21	
Henkel KGaA, Henkelstrasse 67, 40589 Düsseldorf, (DE)			
2004 05 29	2004 12 27	2004 11 18	
834951 DENIVIT EXPRESS WHITE			
CFE: 27.5.1			
		03 05 20 21	
Henkel KGaA, Henkelstrasse 67, 40589 Düsseldorf, (DE)			
2004 05 28	2004 12 27	2004 11 18	
834954 LIBOSAN	09 16 28		
SCB Scheurer Consulting, Müntzbergstrasse 2, CH-5400 Baden, (CH)			
2004 07 19	2004 12 27	2004 11 18	
834961 LIQUID ENGINEERING	04		
Castrol Limited, Wakefield House, Pipers Way, Swindon, Wiltshire SN3 1RE, (GB)			
2004 08 06	2004 12 27	2004 11 18	
834963 GALANT			
CFE: 27.5.1, 27.5.2, 28.5.0			
		03	
„ROZA IMPEX” OOD, 57, Brezovska Str., BG-4003 Plovdiv, (BG)			
2004 08 17	2004 12 27	2004 11 18	
834964 ThinkNavi	09		
THINKWARESYSTEMS CORP., 15F Hanmi Tower, 45 Bangi-dong, Songpa-gu Seoul (KR)			
2004 07 15	2004 12 27	2004 11 18	
834971 ZRX-Viewer	09 42		
Siemens Business Services GmbH & Co. OHG, Otto-Hahn-Ring 6, 81739 München, (DE)			
2004 08 19	2004 12 27	2004 11 18	
834973 CFE: 18.1.21	12		
SHENYANG BRILLANCE JINBEIAUTOMOBILE CO, LTD, No. 14 Shanzuizi Dadong Dist, SHENYANG, (CN)			
2004 09 01	2004 12 27	2004 11 18	
834976 T-Com Concept	09 16 35 36 38 42		
Deutsche Telekom AG, Friedrich-Ebert-Anlage 140, 53113 Bonn, (DE)			
2004 08 26	2004 12 27	2004 11 18	
834979 T-Com Teledat	09 16 35 36 38 42		
Deutsche Telekom AG, Friedrich-Ebert-Allee 140, 53113 Bonn, (DE)			
2004 08 26	2004 12 27	2004 11 18	
834980 T-Com Sinus	09 16 35 36 38 42		
Deutsche Telekom AG, Friedrich-Ebert-Allee 140, 53113 Bonn, (DE)			
2004 08 26	2004 12 27	2004 11 18	
834981 T-Com Octopus	09 16 35 36 38 42		
Deutsche Telekom AG, Friedrich-Ebert-Allee 140, 53113 Bonn, (DE)			
2004 08 26	2004 12 27	2004 11 18	
834982 T-Com Eumex	09 16 35 36 38 42		
Deutsche Telekom AG, Friedrich-Ebert-Allee 140, 53113 Bonn, (DE)			
2004 08 26	2004 12 27	2004 11 18	
834983 T-Com Easy	09 16 35 36 38 42		
Deutsche Telekom AG, Friedrich-Ebert-Allee 140, 53113 Bonn, (DE)			
2004 08 26	2004 12 27	2004 11 18	
834999 BLOK			
CFE: 27.5.1			
		05	
ZHEJIANG SHENGHUA BLOK BIOLOGY CO., LTD. (ZHEJIANG SHENGHUA BLOKSHENGWU GUFEN YOUXIAN GONGSI), Zhongguan Industrial Park,, Deqing, ZHEJIANG 313220, (CN)			
2004 09 21	2004 12 27	2004 11 18	
835010 ANDELIE WU			
CFE: 26.1.1, 27.1.1, 27.5.1			
		25	
WU YUNSHENG, Room 679,, Guoxing Silver Building,, Chaoyang District, Beijing, (CN)			
2004 08 10	2004 12 27	2004 11 18	
835011 OXON			
		34	
H.T.H. Tabak B.V., Faradayweg 4, NL-7591 HD Denekamp, (NL)			
2004 09 24	2004 12 27	2004 11 18	
835024 BrainBox			
CFE: 26.4.18, 27.5.1			
		09 28	
HH-Import v/Li Hua Li, Nørrebrogade 243, DK-2200 Copenhagen N, (DK)			
2004 07 27	2004 12 27	2004 11 18	
835025 DAMASQUÉ			
		16	
SOFFASS S.p.A., Via Di Lucia, 9 Porcari (LU) (IT)			
2004 05 06	2004 12 27	2004 11 18	
835026 SUPA			
CFE: 1.1.3, 27.5.1			
		28	
WUXI KUNDA SPORTING GOODS CO. LTD, Gangxia, Wuxi City, Jiangsu Province, (CN)			
2004 06 29	2004 12 27	2004 11 18	
835027 MULTI CONSTRUCTION			
		07 08	
Robert Bosch GmbH, 70469 Stuttgart, (DE)			
2004 07 28	2004 12 27	2004 11 18	
835028 SDS pro			
		07 08	
Robert Bosch GmbH, 70469 Stuttgart, (DE)			
2004 07 28	2004 12 27	2004 11 18	
835058 CFE: 3.3.1, 3.3.15, 26.1.1, 28.3.0			
		11	
TAIZHOU ZHENGSHING VALVE CO., LTD., Zhongjia Village,, Fengjiang Town,, Luqiao District,, Taizhou, Zhejiang, (CN)			
2004 08 12	2004 12 27	2004 11 18	
835059 l'eau givrée			
		03	
SEPHORA, 65, avenue Edouard Vaillant, F-92100 BOULOGNE BILLANCOURT, (FR)			
2004 06 04	2004 12 27	2004 11 18	
835060 LE CERCLE DES CHEFS			
		30 43	
SONAFI (société par Actions Simplifiée), 42, rue Rieussec, F-78220 VIROFLAY, (FR)			
2004 06 11	2004 12 27	2004 11 18	
835062 Diaconia			
CFE: 24.13.25, 24.17.25, 26.4.12, 27.5.1			
		16 35 36 41 42	
		43 44 45	
Diakonisches Werk der evangelischen Kirche in Deutschland e.V., 76, Staffenbergstraße, 70184 Stuttgart, (DE)			
2004 02 06	2004 12 27	2004 11 18	
835072 SLINGSHOT			
		10	
Janssen Pharmaceutica N.V., Turnhoutseweg 30, B-2340 Beerse, (BE)			
2004 08 23	2004 12 27	2004 11 18	

835092 Diakonia CFE: 24.13.25, 26.4.9, 26.4.12, 27.5.1 16 35 36 41 42 43 44 45 Diakonisches Werk der evangelischen Kirche in Deutschland e.V., 76, Stafflenbergstraße, 70184 Stuttgart, (DE) 2004 02 06 2004 12 27 2004 11 18	835161 FAIRY-FOX CFE: 3.1.8, 3.1.24, 27.5.1 25 SHISHISHI DAXINQI FUSHIFAZHAN YOUXIANGONGSI, 65-1, Tingjinlu, Dalun., Shishi, Fujian, (CN) 2004 06 28 2004 12 27 2004 11 18
835101 CFE: 26.1.1, 26.1.12, 26.11.13 24 25 27 CHINA SILK ASSOCIATION, No 56 Xi Si Bei Ba Tiao., Xicheng District, BEIJING 100034, (CN) 2004 02 27 2004 12 27 2004 11 18	835164 mmmgielka CFE: 27.5.1 29 30 32 Dr. Wilfried HUBER, Kapellenberg 3 Schondorf (DE) 2004 07 14 2004 12 27 2004 11 18
835108 DRYWALK 01 TFL Ledertechnik GmbH, Im Schwarzenbach 2, 79576 Weil am Rhein, (DE) 2004 07 30 2004 12 27 2004 11 18	835167 ZEOFLAIR 01 Zeochem AG, Seestrasse 108, CH-8707 Uetikon, (CH) 2004 08 25 2004 12 27 2004 11 18
835110 honest CFE: 1.15.5, 26.1.1, 26.1.24, 27.5.1 34 WENZHOU HONEST SMOKING SETS CO., LTD., N. 141, Liyang Road., CN-325000 Wenzhou, Zhejiang, (CN) 2004 08 03 2004 12 27 2004 11 18	835168 SoliValve CFE: 24.15.1, 26.4.4 22 39 Visval AG, Zeltgstrasse 24, CH-3186 Düringen, (CH) 2004 07 30 2004 12 27 2004 11 18
835111 momali CFE: 27.5.1 11 WENZHOU MOMALI SANITARYUTENSILS CO., LTD., Haicheng Industrial Zone., Longwan District, Wenzhou, Zhejiang, (CN) 2004 07 26 2004 12 27 2004 11 18	835175 TIAPRA 05 Zentiva, a.s., Nitrianska 100, SK-920 27 Hlohovec, (SK) 2004 08 27 2004 12 27 2004 11 18
835115 AMARANTO CFE: 27.5.1 12 PIRELLI PNEUMATICI S.P.A., Viale Sarca, 222, I-20126 MILANO (MI), (IT) 2004 05 05 2004 12 27 2004 11 18	835176 TRALGIT 05 Zentiva, a.s., Nitrianska 100, SK-920 27 Hlohovec, (SK) 2004 08 27 2004 12 27 2004 11 18
835122 THERMO GUARD 05 10 Ivoclar Vivadent AG, Bendererstrasse 2, FL-9494 Schaan, (LI) 2004 05 05 2004 12 27 2004 11 18	835193 CONSTANTOMAT 14 Richemont International SA, Route des Biches 10, CH-1752 Villars-sur-Glâne, (CH) 2004 09 13 2004 12 27 2004 11 18
835123 T CFE: 26.4.6, 26.4.18, 27.5.1 05 10 Ivoclar Vivadent AG, Bendererstrasse 2, FL-9494 Schaan, (LI) 2004 05 05 2004 12 27 2004 11 18	835197 More INTERNATIONAL 34 CFE: 26.4.2, 26.4.7, 27.5.1 Japan Tobacco Inc., 2-2-1 Toranomon., Minato-ku, Tokyo, (JP) 2004 10 01 2004 12 27 2004 11 18
835130 FERRER & BOBET 33 FERRER & BOBET, S.L., C/ Panama, 21, E-08034 BARCELONA, (ES) 2004 07 12 2004 12 27 2004 11 18	835209 CFE: 8.1.19 30 Wm. Wrigley Jr. Company, 410 North Michigan Avenue, Chicago, IL 60611, (US) 2004 07 29 2004 12 27 2004 11 18
835133 FULMAR CFE: 1.5.1, 15.1.13, 27.5.1, 29.1.4, 29.1.6 12 AEROVISION VEHICULOS AEREOS, S.L., Parque Tecnológico-Paseo Mikeletegi, 2 DONOSTIA-SAN SEBASTIAN (GUIPUZCOA) (ES) 2004 07 08 2004 12 27 2004 11 18	835222 NovaSense 01 03 30 FIRMENICH SA, 1, route des Jeunes., Case postale 239., CH-1211 Genève, (CH) 2004 08 03 2004 12 27 2004 11 18
835134 AEROVISION CFE: 1.5.1, 26.2.1, 27.5.1, 29.1.4, 29.1.6 12 AEROVISION VEHICULOS AEREOS, S.L., Parque Tecnológico-Paseo Mikeletegi, 2, E-20009 DONOSTIA-SAN SEBASTIAN (GUIPUZCOA), (ES) 2004 07 08 2004 12 27 2004 11 18	835225 ENgauGe 10 CFE: 27.1.1, 27.5.1 Alcon, Inc., Bösch 69, CH-6331 Hünenberg, (CH) 2004 08 04 2004 12 27 2004 11 18
835147 MARIE BRIZARD THE NATURAL CHOICE OF BAR PROFESSIONNELS 32 33 MARIE BRIZARDET ROGER INTERNATIONAL, 130 à 142, rue Fondaudège, F-33000 BORDEAUX, (FR) 2004 06 30 2004 12 27 2004 11 18	835226 EVEREST 09 CFE: 27.3.1, 27.5.1 Alcon, Inc., Bösch 69, CH-6331 Hünenberg, (CH) 2004 08 04 2004 12 27 2004 11 18
835157 SECRET MAISON CFE: 25.1.6, 27.5.1, 29.1.1, 29.1.2 30 ITM ENTREPRISES, 24, rue Auguste-Chabrières, F-75015 PARIS, (FR) 2004 07 09 2004 12 27 2004 11 18	835230 REBELL 09 21 Agroscope FAW Wädenswil, Postfach 185, CH-8820 Wädenswil, (CH) 2004 08 25 2004 12 27 2004 11 18
	835232 FIXED FIRE 25 CFE: 26.4.18, 27.5.1 ATIL TEKSTIL SANAYI VE TICARET LIMITED SIRKETI, Sanayi Mh. Eski Londra Asfalti Bozkirli Is Merkezi No: 123 Kat: 5 GÜNGÖREN/ISTANBUL (TR) 2004 07 16 2004 12 27 2004 11 18
	835233 B 07 12 37 CFE: 26.1.1, 26.1.18, 27.5.1, 27.5.21 BRABUS GMBH, Brabus-Allee, 46240 Bottrop, (DE) 2003 09 08 2004 12 27 2004 11 18

835234 VINYL SHINE COTY B.V., Oudeweg 147, NL-2031 CC Haarlem, (NL) 2004 07 29 2004 12 27 2004 11 18	03	835288 PARLIAMENT AQUA BLUE Philip Morris Products S.A., Quai Jeanrenaud 3, CH-2000 Neuchâtel, (CH) 2004 09 20 2005 01 10 2004 11 25	34
835241 BustiCare BodyView bv, Nijverheidstraat 15, NL-2222 AV Katwijk, (NL) 2004 08 27 2004 12 27 2004 11 18	05	835291 BOTTEGA VENETA B.V. SERVIZI S.R.L., Via Bgt. Monte Berico, 42, I-36100 VICENZA, (IT) 2004 08 04 2005 01 10 2004 11 25	04 08 21
835242 BERG SHANGHAI MINGYUE OPTICAL GLASSES CO. LTD., 15, Xigan Road, Sheshan Sungkiang, Shanghai (CN) 2004 07 28 2004 12 27 2004 11 18	09	835292 COLOMBIN COLOMBIN G.M. & FIGLIO S.p.A., Via dei Cosulich 1, I-34147 Trieste (TS), (IT) 2004 05 12 2005 01 10 2004 11 25	06 20
835260 merten CFE: 27.5.1 Merten GmbH & Co. KG, Fritz-Kotz-Str. 8, 51674 Wiehl, (DE) 2004 06 25 2005 01 10 2004 11 25	09	835296 CFE: 19.3.1, 19.3.25 Janssen Pharmaceutica N.V., Turnhoutseweg 30, B-2340 Beerse, (BE) 2004 09 30 2005 01 10 2004 11 25	03 05
835265 MODERN TIMES GROUP Modern Times Group MTG AB, Box 2094, SE-103 13 Stockholm, (SE) 2004 08 25 2005 01 10 2004 11 25	09 16 35 38 41	835301 INERGEN SCHWEPPEs INTERNATIONAL LIMITED, 25 Berkeley Square, London, (GB) 2004 08 11 2005 01 10 2004 11 25	30 32
835268 SIKAPAVER Sika AG, Zugerstrasse 50, CH-6341 Baar, (CH) 2004 08 19 2005 01 10 2004 11 25	01 19	835303 CLEP Clep B.V., Koningsweg 219A Winterswijk (NL) 2004 07 12 2005 01 10 2004 11 25	25
835269 SZENE 1 IN IST WER DRIN IST CFE: 26.1.5, 26.7.1, 27.5.1, 27.7.1, 29.1.1, 29.1.8 Novacon Anstalt, Im Malarsch 36, FL-9494 Schaan, (LI) 2004 07 13 2005 01 10 2004 11 25	35 39 41	835329 SENSING THE DIFFERENCE WHIRLPOOL EUROPE S.R.L., Viale Guido Borghi, 27, I-21025 COMERIO (VA), (IT) 2004 05 05 2005 01 10 2004 11 25	07 11 37
835272 CFE: 26.4.2, 26.4.7, 29.1.1, 29.1.8 State of Art B.V., Dr. Besselinkstraat 1, NL-7131 EC Lichtenvoorde, (NL) 2004 10 22 2005 01 10 2004 11 25	18 25	835330 S CFE: 27.5.1 Sabie Holding Europe B.V., Poststraat 1, NL-6135 KR Sittard, (NL) 2004 06 11 2005 01 10 2004 11 25	01 06 23 40 42
835274 XIONGYING CFE: 26.11.8, 26.13.25, 28.3.0 GUANGDONG XIONGYING GROUP CO., LTD., 1, Waimalu, Fengxiqiu, Chaozhou Guangdong, 515600 (CN) 2004 06 29 2005 01 10 2004 11 25	21	835331 CORSA Adam Opel AG, Bahnhofplatz 1, 65423 Rüsselsheim, (DE) 2004 09 07 2005 01 10 2004 11 25	27
835277 UEFA UNDER 21 CHAMPIONSHIP CFE: 1.1.1, 2.1.8, 21.3.1, 27.1.1, 27.5.1 Union des Associations Européennes de Football (UEFA), Route de Genève 46, CH-1260 Nyon, (CH) 2004 06 03 2005 01 10 2004 11 25	09 16 18 25 28 41	835344 KAMAGRA „JUGOREMEDIIJA”, FABRIKA LEKOVA A.D., bb, Pančevačka, YU-23101 ZRENJANIN, (YU) 2004 08 09 2005 01 10 2004 11 25	05
835279 EASY SHOOTER ART INTERNATIONAL EFFETS SPECIAUX, La Taula, F-24130 MONFAUCON, (FR) 2004 04 21 2005 01 10 2004 11 25	28 41	835345 ANTI-HAIRBALL Horáček Pavel, Hlavní 112, CZ-691 06 Velké Pavlovice, (CZ) 2004 05 10 2005 01 10 2004 11 25	31
835284 ROTTENDORF PHARMA GMBH CFE: 26.4.3, 26.4.9, 26.11.8, 27.5.1, 29.1.15 Rottendorf Pharma GmbH, 59320 Ennigerloh, (DE) 2004 06 02 2005 01 10 2004 11 25	40	835358 TERBIFIN Spirig Pharma AG, Froschackerstrasse 6, CH-4622 Egerkingen, (CH) 2004 10 13 2005 01 10 2004 11 25	05
835285 FENTRIM SIGA Services AG, Rüt mattstrasse 7, CH-6017 Ruswil, (CH) 2004 07 09 2005 01 10 2004 11 25	01 17	835360 Loftino Zott GmbH & Co. KG, Dr.-Steichele-Straße 4, 86690 Mertingen, (DE) 2004 07 28 2005 01 10 2004 11 25	29 30
835286 PARLIAMENT NIGHT BLUE Philip Morris Products S.A., Quai Jeanrenaud 3, CH-2000 Neuchâtel, (CH) 2004 09 20 2005 01 10 2005 11 25	34	835367 A5 AUDI AG, 85045 Ingolstadt, (DE) 2004 09 06 2005 01 10 2004 11 25	12
835287 PARLIAMENT SILVER BLUE Philip Morris Products S.A., Quai Jeanrenaud 3, CH-2000 Neuchâtel, (CH) 2004 09 20 2005 01 10 2004 11 25	34	835371 mambopizza CFE: 5.5.20, 26.1.15, 27.5.1, 29.1.12 ARVYDAS POVILAIKA, Filaretų g. 61a-54, Vilnius, (LT) 2004 08 04 2005 01 10 2004 11 25	30 43
		835377 MEDICON OPTIMA packaging group GmbH, Steinbeisweg 20, 74523 Schwäbisch Hall, (DE) 2004 09 16 2005 01 10 2004 11 25	07

835386 AEROLATEX	10 17 20		
STUDIO MODERNA d.o.o., Cesta 9. avgusta 4, SI-1410 Zagorje ob Savi, (SI)			
2004 05 12	2005 01 10	2004 11 25	
835392 SBS			
CFE: 14.7.6, 16.1.16, 26.1.4, 29.1.14	03 07 08		
SWATY,tovarna umetnih brusov, d.d., Titova cesta 60, SI-2000 Maribor, (SI)			
2004 08 27	2005 01 10	2004 11 25	
835393 3STARS			
CFE: 1.1.1, 1.1.4, 1.1.10, 27.5.1, 27.5.3, 27.7.1, 27.7.3	03 07 08		
SWATY,tovarna umetnih brusov, d.d., Titova cesta 60, SI-2000 Maribor, (SI)			
2004 08 27	2005 01 10	2004 11 25	
835394 EXCELIS	36 37 39 40 42		
ELECTRICITE DE FRANCE,Service National, 22-30, avenue de Wagram, F-75008 PARIS, (FR)			
2004 04 23	2005 01 10	2004 11 25	
835395 OPTIMIA	09 35 37 39 40 42		
ELECTRICITE DE FRANCE,Service National, 22-30, avenue de Wagram, F-75008 PARIS, (FR)			
2004 05 14	2005 01 10	2004 11 25	
835399 EVOCERAM	05		
Ivoclar Vivadent AG, Bendererstrasse 2, FL-9494 Schaan, (LI)			
2004 09 27	2005 01 10	2004 11 25	
835407 POWERSKIN Xtreme			
CFE: 25.3.1, 27.1.1, 27.5.1, 29.1.13	25		
Arena Distribution S.A., Route du Crochet 14, CH-1762 Givisiez, (CH)			
2004 09 09	2005 01 10	2004 11 25	
835412 Sanopork			
CFE: 27.5.1	31		
Sano-Moderní výživa zvířat spol. s r.o., Npor. O. Bartoška 15, CZ-344 01 Domažlice, (CZ)			
2004 07 16	2005 01 10	2004 11 25	
835413 Santril			
CFE: 27.5.1	31		
Sano-Moderní výživa zvířat spol. s r.o., Npor. O. Bartoška 15, CZ-344 01 Domažlice, (CZ)			
2004 07 16	2005 01 10	2004 11 25	
835414 Sangestin			
CFE: 27.5.1	31		
Sano-Moderní výživa zvířat spol. s r.o., Npor. O. Bartoška 15, CZ-344 01 Domažlice, (CZ)			
2004 07 16	2005 01 10	2004 11 25	
835415 Porkosan			
CFE: 27.5.1	31		
Sano-Moderní výživa zvířat spol. s r.o., Npor. O. Bartoška 15, CZ-344 01 Domažlice, (CZ)			
2004 07 16	2005 01 10	2004 11 25	
835416 ONDRASOVKA	32		
Ondrásovka s.r.o., Ondrásov 36 Moravsky Beroun (CZ)			
2004 08 06	2005 01 10	2004 11 25	
835430 AQUILA Nutrition	03 30 32		
Karlovarské minerální vody, a.s., Horova 3, CZ-360 21 Karlovy Vary, (CZ)			
2004 05 10	2005 01 10	2004 11 25	
835431 Aqualinea Nutrition	03 30 32		
Karlovarské minerální vody, a.s., Horova 3, CZ-360 21 Karlovy Vary, (CZ)			
2004 05 10	2005 01 10	2004 11 25	
835432 AQUILA Essential Nutrition	03 30 32		
Karlovarské minerální vody, a.s., Horova 3, CZ-360 21 Karlovy Vary, (CZ)			
2004 05 10	2005 01 10	2004 11 25	
835433 OPTRAMATRIX	10		
Ivoclar Vivadent AG, Bendererstrasse 2, FL-9494 Schaan, (LI)			
2004 07 05	2005 01 10	2004 11 25	
835434 OPTRACONTACT	05 10		
Ivoclar Vivadent AG, Bendererstrasse 2, FL-9494 Schaan, (LI)			
2004 07 05	2005 01 10	2004 11 25	
835435 OPTRA	05 10		
Ivoclar Vivadent AG, Bendererstrasse 2, FL-9494 Schaan, (LI)			
2004 07 05	2005 01 10	2004 11 25	
835436 OPTRASCULPT	10		
Ivoclar Vivadent AG, Bendererstrasse 2, FL-9494 Schaan, (LI)			
2004 07 05	2005 01 10	2004 11 25	
835437 GABRIEL	05		
SEMPER VERITAS KFT, Szabadság u. 6, H-9172 Győrzámoly, (HU)			
2004 06 16	2005 01 10	2004 11 25	
835439 imperia Pasta Presto	08		
IMPERIA S.p.A., Via Tevere no. 21, I-00198 ROMA, (IT)			
2004 06 14	2005 01 10	2004 11 25	
835442 1007			
CFE: 27.7.1	12		
AUTOMOBILES PEUGEOT, 75, avenue de la Grande Armée, F-75116 Paris, (FR)			
2004 07 23	2005 01 10	2004 11 25	
835444 VALAHIA	32 33		
BESCHIERU Radu, Str. Nicolae Spataru Milescu nr. 23., ap. 79, Chişinău, (MD)			
2004 09 15	2005 01 10	2004 11 25	
835447 TRAVALERT	10		
Alcon, Inc., Bösch 69, CH-6331 Hünenberg, (CH)			
2004 10 22	2005 01 10	2004 11 25	
835449 AQUASOLE	03 24 25 26 30 32		
Karlovarské minerální vody, a.s., Horova 3, CZ-360 21 Karlovy Vary, (CZ)			
2004 05 10	2005 01 10	2004 11 25	
835450 Carlsbad Aqualinea	24 25 26 30		
Karlovarské minerální vody, a.s., Horova 3, CZ-360 21 Karlovy Vary, (CZ)			
2004 05 10	2005 01 10	2004 11 25	
835465 Mission Kwasizabantu			
CFE: 5.1.3	41		
Mission Kwasizabantu, Hof Oberkirch, CH-8722 Kaltbrunn, (CH)			
2004 10 04	2005 01 10	2004 11 25	
835469 NOW			
CFE: 26.1.2, 26.1.3, 26.1.18	14		
J. NOACH B.V., Ellermanstraat 23 AMSTERDAM (NL)			
2004 10 05	2005 01 10	2004 11 25	
835471 CEZAPRIN	05		
KRKA, tovarna zdravil, d.d., Novo mesto, Šmarješka cesta 6, SI-8501 Novo mesto, (SI)			
2004 09 20	2005 01 10	2004 11 25	
835473 NOCTIPLON	05		
KRKA, tovarna zdravil, d.d., Novo mesto, Šmarješka cesta 6, SI-8501 Novo mesto, (SI)			
2004 09 20	2005 01 10	2004 11 25	

835474 VALSACOR	05	835559 ED EL DON	
KRKA, tovarna zdravil, d.d., Novo mesto, Šmarješka cesta 6, SI-8501 Novo mesto, (SI)		CFE: 1.1.1, 27.5.1	14 18 20 24 25
2004 09 20	2005 01 10	2004 11 25	
835478 RELATS		835567 EUROTNER	
CFE: 26.1.12, 27.5.1, 29.1.13	09 17 39	CFE: 5.1.16, 24.15.3, 24.15.13	01 02 40
RELATS, S. A., C. del Priorat, s/n -, Pol. Ind. La Borda, E-08140 CALDES DE MONTBUI, (ES)		Reinhard WALLNER, Industiestraße 12, A-3680 Persenbeug, (AT)	
2004 06 08	2005 01 10	2004 11 25	
835486 CONVIPOINT	05 10	835568 Le Rouge de Chantré	30 32 33
AVENTIS PHARMA S.A., 20, avenue Raymond Aron, F-92160 ANTONY, (FR)		Chantré & Cie. GmbH, Ludwig-Eckes-Allee 6, 55268 Nieder-Olm, (DE)	
2004 08 19	2005 01 10	2004 11 25	
835487 GRAZIOSO	05 10	835570 Le Blanc de Chantré	30 32 33
AVENTIS PHARMA S.A., 20, avenue Raymond Aron, F-92160 ANTONY, (FR)		Chantré & Cie. GmbH, Ludwig-Eckes-Allee 6, 55268 Nieder-Olm, (DE)	
2004 08 19	2005 01 10	2004 11 25	
835488 SIMTUIITY	05 10	835574 HARTMANN ACTIVE CARE	
AVENTIS PHARMA S.A., 20, avenue Raymond Aron, F-92160 ANTONY, (FR)		CFE: 26.1.18, 26.5.18, 27.5.1	05 10 25
2004 08 19	2005 01 10	2004 11 25	
835489 STYLOCERT	05 10	PAUL HARTMANN AG, Paul-Hartmann-Str. 12, 89522 Heidenheim/Brenz, (DE)	
AVENTIS PHARMA S.A., 20, avenue Raymond Aron, F-92160 ANTONY, (FR)		2004 04 08	2005 01 10
2004 08 19	2005 01 10	2004 11 25	
835490 LEGRISO	05 10	835576 ORTHOCORD	10
AVENTIS PHARMA S.A., 20, avenue Raymond Aron, F-92160 ANTONY, (FR)		JANSSEN PHARMACEUTICA N.V., Turnhoutseweg 30, B-2340 BEERSE, (BE)	
2004 08 19	2005 01 10	2004 11 25	
835491 ATLAS	11	835577 Maria Treben	03 05 10 29 30 32 33
CALOR, Place Ambroise Courtois, F-69008 LYON, (FR)		Maren Ihrlich-Braun, Eifelstraße 96, 52224 Stolberg, (DE); Bernd Ihrlich, Eifelstraße 96, 52224 Stolberg, (DE)	
2004 09 01	2005 01 10	2004 11 25	
835499 Tempelmassage	16 41 44	835580 ELEGANCE Fashion	
Christian Herold, Bergacker 20, CH-8046 Zürich, (CH)		CFE: 27.5.1	02 20 24 27
2004 10 11	2005 01 10	2004 11 25	
835506 ESTROMINERAL EUVAGIN	03 05 10	835581 meeting metro	
ROTTA RESEARCH LABORATORIUM SPA, Galleria Unione, 5, I-20122 MILANO, (IT)		CFE: 24.15.21, 27.5.1	09 16 35 39 41 42 43
2004 08 04	2005 01 10	2004 11 25	
835511 MONEYTIC	09	MIP METRO Group Intellectual Property GmbH & Co. KG, Metro-Strasse 1, 40235 Düsseldorf, (DE)	
OBERTHUR CARD SYSTEMS, SA, 102, boulevard Malesherbes, F-75017 PARIS, (FR)		2004 06 07	2005 01 10
2004 07 23	2005 01 10	2004 11 25	
835528 SABIC	01 06 23 40 42	835588 Oliver Conrad	03 18 25
Sabic Holding Europe B.V., Poststraat 1, NL-6135 KR Sittard, (NL)		Anson's Herrenhaus KG, Berliner Allee 2, 40212 Düsseldorf, (DE)	
2004 06 11	2005 01 10	2004 11 25	
835529 SABIC		835595 ParfumWatch	03 14
CFE: 26.13.25, 27.5.1	01 06 23 40 42	Fajkovic Behzad, Aarbergstrasse 107, CH-2502 Biel, (CH)	
Sabic Holding Europe B.V., Poststraat 1, NL-6135 KR Sittard, (NL)		2004 08 05	2005 01 10
2004 06 11	2005 01 10	2004 11 25	
835532 DEKOS		835613 EDS 3	10
CFE: 1.1.1, 26.1.10, 27.5.2	03 16 21	Janssen Pharmaceutica N.V., Turnhoutseweg 30, B-2340 Beerse, (BE)	
DEKOS R, s.r.o., Skloněná 7, CZ-190 00 Praha 9, (CZ)		2004 09 08	2005 01 10
2004 05 12	2005 01 10	2004 11 25	
835544 DINGDA	18	835616 NINA VON C.	25
CFE: 26.4.1, 27.1.1, 28.3.0		VIANA AG, Reiheweg 1, CH-9472 Grabs, (CH)	
Zhejiang Dongyang DingdaLeather Co., Ltd, Dingzhai Village, Qianxiang Town, Dongyang, Zhejiang 322121, (CN)		2004 08 10	2005 01 10
2004 06 04	2005 01 10	2004 11 25	
835637 CFE: 8.1.19	30	835637 CFE: 8.1.19	
GENERAL BISCUITS ESPAÑA, S.A., Coll de la Manya, s/n., E-08400 GRANOLLERS (Barcelona), (ES)		GENERAL BISCUITS ESPAÑA, S.A., Coll de la Manya, s/n., E-08400 GRANOLLERS (Barcelona), (ES)	
2004 06 17	2005 01 10	2004 11 25	

835647 BTESA BROAD TELECOM CFE: 24.15.21, 26.15.1, 27.5.1, 29.1.12 BROAD TELECOM, S.A., C. Albala, 13, E-28037 MADRID, (ES) 2004 06 03	09 2005 01 10	2004 11 25	835728 F+ IKO Kábeltvé Kft., Petzval u. 44, H-1119 Budapest, (HU) 2004 07 19	35 38 41 2005 01 10	2004 11 25
835652 milbstop CFE: 27.5.1 Bruno Rebsamen, Haldenstrasse 11, CH-9327 Tübach, (CH) 2004 09 07	24 2005 01 10	2004 11 25	835734 MULTIDOPHILUS Lifeplan Products Limited, Elizabethan Way,, Lutterworth, Leicestershire, LE17 4ND, (GB) 2004 09 04	05 2005 01 10	2004 11 25
835655 CFE: 25.7.1, 26.1.1, 26.4.2, 26.4.10, 29.1.13 Japan Tobacco Inc., 2-2-1 Toranomon,, Minato-ku, Tokyo, (JP) 2004 09 30	34 2005 01 10	2004 11 25	835746 DAF DUAL ACTION FILTER CFE: 24.15.13, 26.15.3, 27.5.1 House of Prince A/S, Tobaksvejen 4, DK-2860 Søborg, (DK) 2004 09 09	34 2005 01 10	2004 11 25
835656 CFE: 25.7.1, 26.1.1, 26.4.2, 26.4.10, 29.1.13 Japan Tobacco Inc., 2-2-1 Toranomon,, Minato-ku, Tokyo, (JP) 2004 09 30	34 2005 01 10	2004 11 25	835752 F.B.A.I. CFE: 24.9.3, 26.11.12, 27.5.1 F.B.A.I. FONDERIA BRONZI ARTISTICIITALIA S.A.S. DI PEREGO FRANCO, CALEGARI UMBERTO E C., Via Miramonti 2/4/6, I-20040 USMATE VELATE (MI), (IT) 2004 05 12	11 14 20 2005 01 10	2004 11 25
835672 VAILENT Poco Loco Svenska AB, Box 947, SE-701 31 Örebro, (SE) 2004 08 19	25 2005 01 10	2004 11 25	835755 LUREM LUREM MACHINES A BOIS, Zone Industrielle, F-61700 DOMFRONT, (FR) 2004 07 30	07 41 42 2005 01 10	2004 11 25
835678 SAND WORLD Lübeck und TravemündeTourist Service GmbH, Holstentorplatz 1, 23552 Lübeck, (DE) 2004 09 20	35 41 2005 01 10	2004 11 25	835756 FORÉCO LUREM MACHINES A BOIS, Zone Industrielle, F-61700 DOMFRONT, (FR) 2004 07 30	07 41 42 2005 01 10	2004 11 25
835679 ICE WORLD Lübeck und TravemündeTourist Service GmbH, Holstentorplatz 1, 23552 Lübeck, (DE) 2004 09 20	35 41 2005 01 10	2004 11 25	835759 ACCEA SOLVUS, naamloze vennootschap, Frankrijklei 101 Antwerpen (BE) 2004 04 28	35 41 42 2005 01 10	2004 11 25
835681 MODUXIN S.C. GEDEON RICHTER ROMĂ, NIA S.A., str. Cuza Vodă? nr. 99-105,, Targu Mureş, 540306 jud. Mureş, (RO) 2004 07 19	05 2005 01 10	2004 11 25	835761 K-START CFE: 26.13.25, 27.5.1 FUJIANSHENG SHISHISHI XINSHIDASHIZHUANG YOUXIANGONGSI, 45, Kengqian, Zengkeng,, Shishishi, Fujian, (CN) 2004 06 22	25 2005 01 10	2004 11 25
835687 HASHUN CFE: 26.11.12, 27.5.1, 28.3.0 WENZHOU HASHUN GARMENT CO., LTD., Bai YangInd Zone,, Qiaotou Town,, YongjiaCounty, Zhejiang Province, (CN) 2004 07 01	25 2005 01 10	2004 11 25	835769 GOETHEANUM Allgemeine Anthroposophische Gesellschaft, Rütliweg 45,, Postfach, CH-4143 Dornach 1, (CH) 2004 10 04	16 35 41 42 43 2005 01 10	2004 11 25
835688 PETERS BHS CorrugatedMaschinen- und Anlagenbau GmbH, Paul-Engel-Strasse 1, 92729 Weiherhammer, (DE) 2004 08 05	07 37 41 2005 01 10	2004 11 25	835770 ENDURIO Syngenta Participations AG, Schwarzwaldallee 215, CH-4058 Basel, (CH) 2004 10 01	31 2005 01 10	2004 11 25
835693 Z TRIM Fiber Gel Technologies, Inc., 1011 Campus Drive, Mundelein, Illinois 60060-3834, (US) 2004 06 08	05 2005 01 10	2004 11 25	835789 istanbul CFE: 1.1.1.1, 26.4.1, 27.3.1, 27.5.1 ISTANBUL ZIL VE MÜZİK ALETLERISANAYI TICARET LIMITED SİRKETİ, Cevizlibag,, Merkezefendi Mah,, Topkapi Tic. Merk., 2. Sit. No: 164, Topkapi, Istanbul, (TR) 2004 08 20	15 2005 01 10	2004 11 25
835699 6in1 PROBLEM SOLVER CFE: 1.15.23, 26.1.2, 26.1.17, 26.1.18, 27.5.1, 27.7.1 FL SELENIA, S.p.A., Via Santena, 1, I-10029 VILLASTELLONE (TORINO), (IT) 2004 01 14	01 02 03 04 2005 01 10	2004 11 25	835790 ESCURION RICHTER GEDEON VEGYÉSZETI GYÁR RT., Gyömrői út 19-21, H-1103 Budapest, (HU) 2004 08 02	05 2005 01 10	2004 11 25
835705 Human Asset Review HAR Ray & BerndtsonUnternehmensberatung GmbH, Olof-Palme-Straße 15, 60439 Frankfurt, (DE) 2004 08 25	35 2005 01 10	2004 11 25	835791 CURIOSCAR RICHTER GEDEON VEGYÉSZETI GYÁR RT., Gyömrői út 19-21, H-1103 Budapest, (HU) 2004 08 02	05 2005 01 10	2004 11 25
835718 ACTICAF Société des Produits Nestlé SA, CH-1800 Vevey, (CH) 2004 05 27	05 30 32 2005 01 10	2004 11 25	835792 CURIOSA RICHTER GEDEON VEGYÉSZETI GYÁR RT., Gyömrői út 19-21, H-1103 Budapest, (HU) 2004 08 02	05 2005 01 10	2004 11 25
835724 CFE: 2.9.1, 2.9.24, 2.9.25, 26.4.1, 26.4.9 Schiller Holding AG, Altgasse 68, CH-6340 Baar, (CH) 2004 06 07	09 10 35 38 42 2005 01 10	2004 11 25			

835793 CURIOLAN	05	835869 simple simon	05 10
RICHTER GEDEON VEGYÉSZETI GYÁR RT., Gyömrői út		ZAFENA AKTIEBOLAG, Sjöbacka Fallhagen 1, SE-590 76	
19-21, H-1103 Budapest, (HU)		Vreta Kloster, (SE)	
2004 08 02	2005 01 10	2004 09 15	2004 12 02
2004 11 25		2005 01 10	
835836 TYCOON	14	835883 Procoralan 7.5 mg	
Chopard International SA, Route de Promenthoux, CH-1197		CFE: 19.3.3, 19.13.21, 27.5.1, 27.7.1, 29.1.14	05
Prangins, (CH)		BIOFARMA, 22 rue Garnier, F-92200 NEUILLY-SUR-SEINE, (FR)	
2004 08 16	2005 01 10	2004 07 23	2004 12 02
2004 12 02		2005 01 10	
835844 ALL MOUNTAIN	12	835884 AIRCAMIN	11 35
COMPAGNIE GENERALEDES ETABLISSEMENTS		Aircamin SA, Centro Leoni, CH-6596 Riazzino, (CH)	
MICHELIN -MICHELIN & CIE, 12, cours Sablon, F-63040		2004 08 24	2004 12 02
CLERMONT-FERRAND CEDEX 09, (FR)		2005 01 10	
2004 09 10	2005 01 10		
2004 12 02		835886 Zavital	
835867 Jogi-Bussi	30	CFE: 4.5.3, 26.11.12	05
HARIBO GmbH & Co. KG, Hans-Riegel-Strasse 1,		ZAMBON GROUP S.p.A., Via della Chimica, 9, I-36100	
53129 Bonn, (DE)		VICENZA, (IT)	
2004 09 15	2005 01 10	2004 08 03	2004 12 02
2004 12 02		2005 01 10	

G. SPROSTOWANIA OPISÓW PATENTOWYCH I OPISÓW OCHRONNYCH

366

Poniższe zestawienie zawiera kolejno kod rodzaju patentu lub prawa ochronnego, numer patentu lub prawa ochronnego oraz przyczynę i treść sprostowania.

OPISY PATENTOWE

- (B1) 184650 Sprostowano błąd drukarski na tytułowej stronie opisu wiersz 12 od dołu i na str. 2 wiersz 1 od dołu z „(II) (RR₁R₂-C-CH₂-O)₃ZrA” na „(II) (RR₁R₂-C-CH₂-O)₃ZrA”.
- (B1) 186725 Postanowiono opis ponownie wydrukować ze względu na stwierdzone błędy drukarskie.
- (B1) 187004 Postanowiono opis ponownie wydrukować ze względu na stwierdzone błędy drukarskie.
- (B1) 187415 Postanowiono opis ponownie wydrukować ze względu na stwierdzone błędy drukarskie.
- (B1) 187954 Sprostowano błędy drukarskie w treści opisu na str. 2 wiersz 13 od dołu z „jestobecny” na „jest obecny”, na str. 5 wiersz 13 od dołu z „do kilku godzin” na „do kilku godzin”, na str. 7 wiersz 16 od dołu z „Na₂HPO₄” na „Na₂HPO₄” oraz wiersz 18 od góry z „i wtrakcie” na „i w trakcie”.
- (B1) 188041 Postanowiono opis ponownie wydrukować ze względu na stwierdzone błędy drukarskie.
- (B1) 188042 Postanowiono opis ponownie wydrukować ze względu na stwierdzone błędy drukarskie.
- (B1) 188046 Postanowiono opis ponownie wydrukować ze względu na stwierdzone błędy drukarskie.
- (B1) 188144 Sprostowano oczywistą pomyłkę w treści opisu na str. 7 wiersz 14 od góry i na str. 8 wiersz 1 od góry z „tj. 9·10²kPa” na „tj. 90·10²kPa”.
- (B1) 188403 Sprostowano błędy drukarskie w treści opisu na str. 5 wiersz 12 od góry z „o 90” na „o 90°”, na str. 9 wiersz 25 od góry z „form 30” na „30 form”, na str. 10 wiersz 1 od góry z „kąsów 6” na „kęsów 6” i wiersz 4 od dołu z „sawnicy 9” na „sawnicy 19”, na str. 11 wiersz 25 od góry z „sawnicę 2” na „sawnicę 7” i wiersz 7 od dołu z „przeciętym kąsem” na „przeciętym kąsem”.
- (B1) 188431 Postanowiono opis ponownie wydrukować ze względu na stwierdzone oczywiste pomyłki.
- (B1) 188448 Postanowiono opis ponownie wydrukować ze względu na stwierdzone błędy drukarskie.
- (B1) 188498 Postanowiono opis ponownie wydrukować ze względu na stwierdzone błędy drukarskie.
- (B1) 188515 Postanowiono opis ponownie wydrukować ze względu na stwierdzone błędy drukarskie.
- (B1) 188604 Postanowiono opis ponownie wydrukować ze względu na stwierdzone błędy drukarskie.
- (B1) 188625 Postanowiono opis ponownie wydrukować ze względu na stwierdzone błędy drukarskie.
- (B1) 188637 Sprostowano oczywiste pomyłki w treści opisu na str. 2 wiersz 20 od dołu z „na krętki” na „nakrętki”, na str. 4 wiersz 7 od góry z „się zakresie luzu” na „się w zakresie luzu”, na str. 5 wiersz 7 od góry z „nakrętek wypukłe nakrętek” na „nakrętek wypukłe powierzchni stykowe nakrętek” oraz na str. 6 wiersz 10 od dołu z „krawędź 55” na „krawędź 45”.
- (B1) 188659 Postanowiono opis ponownie wydrukować ze względu na stwierdzone oczywiste pomyłki.
- (B1) 188788 Postanowiono opis ponownie wydrukować ze względu na stwierdzone oczywiste pomyłki.
- (B1) 188791 Postanowiono opis ponownie wydrukować ze względu na stwierdzone oczywiste pomyłki.
- (B1) 188824 Sprostowano błędy drukarskie w treści opisu na str. 3 wiersz 17 od góry z „-1H-ben-zimidazo.” na „-1H-benzimidazol.”, na str. 4 pod wzorem wykreślić wyraz „gdzie”, na str. 7 wiersz 9 od dołu z „będzie stosować” na „będzie się stosować”, na str. 8 wiersz 12 od dołu z „CuKa” na „CuKa” i wiersz 10 od dołu z „kątown 20 od 1 lub 2 do, co najmniej” na „kątown 20 od 1 lub 2 do co najmniej”.
- (B1) 188909 Postanowiono opis ponownie wydrukować ze względu na stwierdzone błędy drukarskie.
- (B1) 188918 Postanowiono opis ponownie wydrukować ze względu na stwierdzone błędy drukarskie.
- (B1) 188931 Postanowiono opis ponownie wydrukować ze względu na stwierdzone oczywiste pomyłki.
- (B1) 189206 Sprostowano oczywistą pomyłkę w treści opisu na str. 7 wiersz 1 od dołu z „w tabelach 1-5” na „w tabelach 1-4”.
- (B1) 189304 Sprostowano oczywistą pomyłkę na tytułowej stronie opisu w siedzibie uprawnionego z „Sztokholm, SE” na „Sztokholm, SE”.
- (B1) 189361 Postanowiono opis ponownie wydrukować ze względu na stwierdzone oczywiste pomyłki.
- (B1) 189862 Sprostowano błąd drukarski na tytułowej stronie opisu w siedzibie uprawnionego z „... Katowice; Katowice, PL” na „... Katowice, PL”.

H. OGŁOSZENIA

367

OŚWIADCZENIA O GOTOWOŚCI UDZIELENIA LICENCJI (LICENCJA OTWARTA)

Patenty, prawa ochronne

Poniższe zestawienia zawierają kolejno: kod rodzaju patentu (prawa ochronnego), numer patentu (prawa ochronnego), datę zgłoszenia, numer i rok wydania Wiadomości Urzędu Patentowego, w którym ogłoszono o udzieleniu patentu (prawa ochronnego, prawa z rejestracji), wysokość opłaty licencyjnej (jeżeli uprawniony ją podał) i datę złożenia oświadczenia oraz tytuł wynalazku (wzoru użytkowego) oraz nazwisko i imię (nazwę) uprawnionego z adresem.

PATENTY

- | | | | | |
|---|------------|-------|-----|------------|
| (B1) 190364 | 1998 12 30 | 12/05 | (-) | 2005 06 08 |
| Urządzenie do tworzenia testów sonorycznych | | | | |
| Akademia Rolnicza | | | | |
| Wrocław, ul. Norwida 25 | | | | |

(B1) 190428 2000 04 13 12/05 (10%) 2005 06 28
Sposób wytwarzania granul NPK pokrytych warstwą polimeru
Politechnika Szczecińska
Szczecin, Aleja Piastów 17

(B1) 190454 1998 07 13 12/05 (-) 2005 07 12
Sposób wytwarzania kondensatorów półprzewodnikowych
Politechnika Lubelska
Lublin, ul. Bernardyńska 13

(B1) 190544 1998 07 24 12/05 (-) 2005 07 11
Sposób oczyszczania ścieków zawierających barwniki organiczne
Politechnika Łódzka
Łódź, ul. Żwirki 36

(B1) 190641 1999 04 19 12/05 (-) 2005 08 08
Sposób ochrony stropu wyrobisk przy prowadzeniu robót strzelniczych w głębokiej kopalni
Główny Instytut Górnictwa
Katowice, Plac Gwarków 1

(B1) 190699 1999 12 21 12/05 (-) 2005 09 01
Sonda do szerokopasmowego fotopiroelektrycznego i/lub fotoakustycznego badania materiałów
Uniwersytet Gdański
Gdańsk, ul. Bażyńskiego 1a

PRAWA OCHRONNE

(Y1) 61068 2000 11 17 01/05 (-) 2005 10 24
Przystropowy segment łączący czworonożnych odrzwi obudowy górniczej
Główny Instytut Górnictwa
Katowice, pl. Gwarków 1

(Y1) 61401 2000 11 17 05/05 (-) 2005 10 21
Urządzenie do utylizacji tworzyw sztucznych i organicznych
Główny Instytut Górnictwa
Katowice, pl. Gwarków 1

368

OGŁOSZENIA W SPRAWIE WPLYNIĘCIA WNIOSKU O UDZIELENIE DODATKOWEGO PRAWA OCHRONNEGO DLA PRODUKTÓW LECZNICZYCH I PRODUKTÓW OCHRONY ROŚLIN

Poniższe zestawienie zawiera kolejno: kod rodzaju patentu, numer patentu podstawowego i tytuł wynalazku, numer i datę złożenia wniosku, nazwisko i imię lub nazwę i adres uprawnionego, numer i datę pierwszego zezwolenia na wprowadzenie produktu na rynek, numer i datę pierwszego zezwolenia w Unii Europejskiej na wprowadzenie produktu na rynek oraz oznaczenie produktu opisanego w tym zezwoleniu.

(B1) 187227
Sposób wytwarzania pochodnych triazolu i nowe pochodne pirymidyny
31 / 187227 2004 10 28
PFIZER IRELAND PHARMACEUTICALS, Dun Laoghaire, Republika Irlandii
9910 do 9912 2003 06 27
EU/1/02/212/001 do EU/1/02/212/025 2002 03 19 VFEND (voriconazolium)

(B1) 180818
Sposób wytwarzania insuliny ludzkiej oraz polipeptyd hybrydowy
51 / 180818 2004 10 29
SAVIENT PHARMACEUTICALS, INC., East Brunswick, Stany Zjednoczone Ameryki
8519 do 8535 2000 12 29 GENSULIN R (insulinum humanum)

(B1) 182617
Nowe pochodne hydroksylowe związków typu azetydynonu, sposób ich wytwarzania i kompozycja farmaceutyczna je zawierająca przeznaczona do leczenia lub zapobiegania miażdżycy tętnic albo do obniżania poziomu cholesterolu w osoczu
72 / 182617 2005 10 18
SCHERING CORPORATION, Kenilworth, Stany Zjednoczone Ameryki
11476 2005 04 29
54486.00.00 do 54489.00.00 2002 10 17 EZETROL (ezetimibum)

369

SPROSTOWANIA OGŁOSZEŃ OPUBLIKOWANYCH W WIADOMOŚCIACH URZĘDU PATENTOWEGO

Poniższe zestawienie zawiera kolejno: numer, którego sprostowanie dotyczy oraz treść sprostowania.

ZNAKI TOWAROWE

- 65408 w WUP nr 10/1991 na str. 795 w łamie prawym, wiersz 29 wydrukowano błędną informację dotyczącą wykazu towarów
jest: lakiery do paznokci, lakiery do włosów, barwniki do włosów i paznokci, pomadki do ust, kredki do ust i oczu, produkty perfumeryjne, olejki eteryczne, maseczki kosmetyczne do twarzy i nóg, śmietanki samoopalające, emulsja do pielęgnacji włosów; klasa 3.
powinno być: lakiery do paznokci, lakiery do włosów, barwniki do włosów i paznokci, pomadki do ust, kredki do ust i oczu, produkty perfumeryjne, olejki eteryczne, maseczki kosmetyczne do twarzy, kremy kosmetyczne do rąk, twarzy i nóg, śmietanki samoopalające, emulsja do pielęgnacji włosów; klasa: 03.
- 107442 w WUP nr 02/1999 na str. 285 w łamie prawym, wiersz 22-23 wydrukowano błędną informację dotyczącą siedziby uprawnionego
jest: Nechells, Wielka Brytania
powinno być: Swindon, Wielka Brytania
- 131837 w WUP nr 11/2001 na str. 1569 w łamie prawym, wiersz 16 wydrukowano błędną informację dotyczącą siedziby uprawnionego
jest: Płońsk, Polska
powinno być: Warszawa, Polska
- 131838 w WUP nr 11/2001 na str. 1569 w łamie prawym, wiersz 23 wydrukowano błędną informację dotyczącą siedziby uprawnionego
jest: Płońsk, Polska
powinno być: Warszawa, Polska
- 131839 w WUP nr 11/2001 na str. 1570 w łamie lewym, wiersz 2 wydrukowano błędną informację dotyczącą siedziby uprawnionego
jest: Płońsk, Polska
powinno być: Warszawa, Polska
- 156795 w WUP nr 06/2005 na str. 1091 w łamie lewym, wiersz 8 umieszczono błędną odbitkę znaku
jest:



powinno być:



157613 w WUP nr 07/2005 na str. 1347 w łamie lewym, wiersz 10
błędnie wydrukowano nazwę znaku towarowego:

jest: mastryaice-mastry.com

prawidłowo powinno być: mastry@ice-mastry.com

159426 w WUP nr 08/2005 na str. 1726 w łamie lewym, wiersz 16
umieszczono błędną odbitkę znaku

jest:



powinno być:



na str. 1726 w łamie lewym, wiersz 19-20 wydrukowano
błędną informację dotyczącą wykazu towarów

jest: pożyczanie funduszy

powinno być: pożyczanie funduszy

REJESTRACJA MIĘDZYNARODOWA
ZNAKÓW TOWAROWYCH

663349 w WUP nr 4/2001 na str. 653 w łamie prawym, wiersz 17
wydrukowano błędnie klasy towarowe,
są: 3, 6, 14, 18, 20, 24, 25, 28, 32, 33, 34, 36, 38, 39, 42.
Powinno być: 3, 6, 9, 14, 20, 21, 24, 25, 28, 32, 33, 34, 35,
36, 38, 39, 42.

KOMUNIKAT

Urząd Patentowy Rzeczypospolitej Polskiej poszukuje kandydata na stanowisko aplikanta eksperckiego w Departamencie Badań Znaków Towarowych

Liczba lub wymiar etatu: od 0,2 do 0,75

Główne obowiązki:

- sprawdzanie dokumentacji zgłaszanych znaków towarowych,
- ocena poprawności sporządzania wykazu towarów i klasyfikacji towarów i usług,
- badanie ustawowych warunków ochrony prawnej znaków towarowych zgłaszanych w trybie krajowym i międzynarodowym,
- ocena zasadności uwag jakie wpłynęły do zgłoszenia,
- prowadzenie korespondencji ze zgłaszającymi.

Kandydat powinien posiadać kwalifikacje:

- wykształcenie wyższe prawnicze,
- znajomość języka angielskiego i francuskiego w mowie i piśmie (co najmniej na poziomie dobrym).

Wymagania pożądane:

- znajomość zagadnień dotyczących problematyki ochrony własności przemysłowej,
- znajomość kodeksu postępowania administracyjnego, kodeksu handlowego (w szczególności zagadnienia dotyczące prawa spółek),
- umiejętność posługiwania się komputerem (Windows, Word),
- umiejętność dokonywania analizy porównawczej tekstów i jasnego formułowania wniosków,
- łatwość podejmowania decyzji,
- umiejętność pracy w zespole, komunikatywność i kreatywność.

Wymagane dokumenty i oświadczenia:

- kopia pierwszych trzech stron dowodu osobistego (lub dwóch nowego dowodu osobistego),
- odpis dyplomu ukończenia studiów,
- oświadczenie kandydata o korzystaniu w pełni z praw publicznych i o niekaralności za przestępstwo popełnione umyślnie,
- oświadczenie kandydata o wyrażeniu zgody na przetwarzanie danych osobowych do celów rekrutacji,
- życiorys,
- list motywacyjny.

Kopie innych dokumentów i oświadczeń:

- oświadczenie kandydata o wyrażeniu zgody na przeprowadzenie postępowania sprawdzającego, umożliwiającego dostęp do informacji niejawnych, zgodnie z przepisami ustawy z dnia 22 stycznia 1999r. o ochronie informacji niejawnych (Dz.U. Nr 11, poz. 95),
- kopie świadectw pracy

Oferty pracy należy przesłać do dnia 15 stycznia 2006 roku pod adresem:

**Urząd Patentowy RP
Wydział Kadr i Szkolenia
Al. Niepodległości 188,
00-950 Warszawa**

Inne informacje:

Oferty odrzucone zostaną komisyjnie zniszczone.

Szczegółowe informacje można uzyskać pod. tel. (0-22) 825-96-07

TABLE OF CONTENTS

Part I Official communications

Part II Notices of rights granted

A. Inventions	
338. Granted patents (from N° 190 355 to N° 190 736)	2566
339. Translation of European Patents	2600
340. Decisions on refusal to grant patents (taken after publication of the particulars of the applications)	2600
341. Decisions on discontinuance of the proceedings (taken after publication of the particulars of the applications)	2600
342. Decisions declaring the decisions on the grant of the patents lapsed	2601
343. Entries and changes in the Patent Register (not published in other separate publications)	2601
344. Decisions on lapse of patents	2602
B. Utility models	
345. Granted rights of protection (from N° 61 761 to N° 61 900)	2603
346. Decisions on refusal to grant rights of protection (take after publication of the particulars of the application)	2611
347. Decisions on discontinuance of the proceedings (taken after publication of the particulars of the applications)	2611
348. Decisions declaring the decisions on the grant of the rights of protection lapsed	2612
349. Entries and changes in the Utility Model Register (not inserted in other separate publications)	2612
C. Industrial designs	
350. Registration (from N° 8 989 to N° 9 124)	2613
351. Entries and changes in the Industrial Design Register (not published in other separate publications)	2629
352. Decisions declaring the decisions on the grant of the right in registration	2630
353. Decisions on the invalidation of rights in registration	2630
C'. Ornamental designs	
354. Entries and changes in the Ornamental Designs Register (not inserted in other separate announcements)	2631
355. Decisions on the invalidation of the right in registration	2631
356. Decisions on the lapse of rights in registration	2631
D. Trademarks	
357. Granted rights of protection for trademarks (from N° 162 701 to N° 163 700)	2632
358. Decisions on refusal to grant rights of protection (take after publication of the particulars of the application)	2755
359. Decisions on discontinuance of the proceedings (taken after publication of the particulars of the application)	2755
360. Decisions declaring the decisions on the grant of the rights of protection lapsed	2758
361. Entries and changes in the Trademark Register (not published in other separate publications)	2758
362. Decisions on invalidation of rights of protection	2779
363. Decisions on lapse of rights protection	2779
364. Decisions on the change or reversal of the decisions (published in Wiadomości Urzędu Patentowego)	2780
365. International registrations recognised in Poland	2780
E. Geographical indications	
F. Topographies of integrated circuits	
G. Rectifications of patent specifications and other specifications	
366. Patent specifications	2796
H. Announcements	
367. Declarations of willingness to grant licences (open licences) - patents, rights of protection	2796
368. Announcements on receipt of an application for grant of a supplementary protection certificate for medicinal and plant protection products	2797
369. Corrections of announcements published in WUP - trademarks, international registrations	2797

Part III Information

Jurisdiction and explanations

Foreign regulations. Statistics. Miscellaneous

Corrections

(of announcements published in the Wiadomości Urzędu Patentowego)