



URZĄD PATENTOWY RZECZYPOSPOLITEJ POLSKIEJ

WIADOMOŚCI

Urzędu
Patentowego

1

ISSN - 0043 - 5201 • Cena 18,00 zł • Warszawa

Styczeń 2006

SPIS TREŚCI

Część I
Komunikaty urzędowe

1. Lista rzeczników patentowych (wpisy i zmiany)	1
--	---

Część II
Ogłoszenia o udzielonych prawach

A. Wynalazki

2. Udzielone patenty (od nr 190 737 do nr 190 802)	3
3. Tłumaczenia patentów europejskich	9
4. Decyzje o odmowie udzielenia patentu (wydane po ogłoszeniu o zgłoszeniu)	9
5. Decyzje o umorzeniu postępowania (wydane po ogłoszeniu o zgłoszeniu)	10
6. Decyzje stwierdzające wygaśnięcie decyzji o udzieleniu patentu	10
7. Wpisy i zmiany w rejestrze patentowym (nie uwzględnione w innych samodzielnych ogłoszeniach)	10
8. Decyzje o wygaśnięciu patentu	11

B. Wzory użytkowe

9. Udzielone prawa ochronne (od nr 61 901 do nr 61 926)	13
10. Decyzje o odmowie udzielenia prawa ochronnego (wydane po ogłoszeniu o zgłoszeniu)	14
11. Decyzje o umorzeniu postępowania (wydane po ogłoszeniu o zgłoszeniu)	15
12. Decyzje stwierdzające wygaśnięcie decyzji o udzieleniu prawa ochronnego	15
13. Wpisy i zmiany w rejestrze praw ochronnych (nie uwzględnione w innych samodzielnych ogłoszeniach)	15
14. Decyzje o wygaśnięciu prawa ochronnego	15
15. Decyzje o zmianie lub uchyleniu decyzji (opublikowanych w Wiadomościach Urzędu Patentowego)	16

C. Wzory przemysłowe

16. Rejestracja (od nr 9 125 do nr 9 284)	17
17. Wpisy i zmiany w rejestrze wzorów przemysłowych (nie uwzględnione w innych samodzielnych ogłoszeniach)	38
18. Decyzje stwierdzające wygaśnięcie decyzji o udzieleniu prawa z rejestracji	39
19. Decyzje o unieważnieniu prawa z rejestracji	39
20. Decyzje o wygaśnięciu prawa z rejestracji	39
21. Decyzje o zmianie lub uchyleniu decyzji (opublikowanych w Wiadomościach Urzędu Patentowego)	40

C'. Wzory zdobnicze

22. Wpisy i zmiany w rejestrze wzorów zdobniczych (nie uwzględnione w innych samodzielnych ogłoszeniach)	41
23. Decyzje o wygaśnięciu prawa z rejestracji	41

D. Znaki towarowe

24. Udzielone prawa ochronne na znaki towarowe (od nr 163 701 do nr 164 940)	42
25. Decyzje o odmowie udzielenia prawa ochronnego (wydane po ogłoszeniu o zgłoszeniu)	201
26. Decyzje o umorzeniu postępowania (wydane po ogłoszeniu o zgłoszeniu)	202
27. Decyzje stwierdzające wygaśnięcie decyzji o udzieleniu prawa ochronnego	202
28. Przeniesienie prawa ochronnego w stosunku do niektórych towarów (art. 162 ust. 4)	202
29. Wpisy i zmiany w rejestrze znaków towarowych (nie uwzględnione w innych samodzielnych ogłoszeniach)	202
30. Decyzje o unieważnieniu prawa ochronnego	229
31. Decyzje o wygaśnięciu prawa ochronnego	230
32. Decyzje o zmianie lub uchyleniu decyzji (opublikowanych w Wiadomościach Urzędu Patentowego)	232
33. Rejestracja międzynarodowa uznana w Polsce	234

E. Oznaczenia geograficzne

F. Topografia układów scalonych

G. Sprostowania opisów patentowych i opisów ochronnych

34. Opisy patentowe	251
---------------------------	-----

H. Ogłoszenia

35. Oświadczenia o gotowości udzielenia licencji (licencja otwarta)	
- patenty	252
36. Sprostowania ogłoszeń opublikowanych w Wiadomościach Urzędu Patentowego	
- znaki towarowe, wzory zdobnicze, rejestracja międzynarodowa	252

Część III
Informacje

Orzecznictwo i wyjaśnienia

Ustawodawstwo zagraniczne. Statystyka. Informacje

Korekta

(ogłoszeń zamieszczonych w Wiadomościach Urzędu Patentowego)

WYDAWNICTWO URZĘDU PATENTOWEGO RZECZYPOSPOLITEJ POLSKIEJ

Redakcja i administracja: Urząd Patentowy RP, Al. Niepodległości 188, skr. poczt. 203, 00-950 Warszawa
tel. 825-80-01 wew. 280, telefaks 875-06-82

Informacja o cenach i warunkach prenumeraty na 2006 r. - dla czasopisma: WIADOMOŚCI URZĘDU PATENTOWEGO

Warunki prenumeraty:

1. Cena prenumeraty na 2006 r. wynosi 216,00 zł.

2. Wpłaty i zamówienia na prenumeratę przyjmuje Urząd Patentowy RP, 00-950 Warszawa, Al. Niepodległości 188/192 w pok. 22 w godz. 8³⁰ - 15³⁰ lub na konto NBP O/O Warszawa Nr 93101010100025832231000000.

Egzemplarze archiwalne można nabyć w Urzędzie Patentowym RP, Al. Niepodległości 188, skr. poczt. 203, 00-950 Warszawa w Wydziale Rozpowszechniania Wydawnictw UP - telefon 825-80-01 wew. 107, 224.

Cena 18,00 zł.

Urząd Patentowy RP. Zam. 35/2006. Nakład 400 egz. Obj. ark. druk. 31,5.



W I A D O M O Ś C I URZĘDU PATENTOWEGO

Warszawa, 2006 01 31

Nr 1

Poz. 1 - 36

CZĘŚĆ I

KOMUNIKATY URZĘDOWE

1

LISTA RZECZNIKÓW PATENTOWYCH

(wpisy i zmiany)

W dniu 12 grudnia 2005 roku na podstawie art. 25 ust. 1 i 3 oraz art. 18 ust. 1 ustawy z dnia 11 kwietnia 2001 roku o rzecznikach patentowych (Dz. U. Nr 49, poz. 509 z późniejszymi zmianami), wpisano w tym dniu na listę rzeczników patentowych w poz. nr:

3207 Staniszevska Agnieszka Kraków

C Z Ę Ś Ć II

OGŁOSZENIA O UDZIELONYCH PRAWACH

Cyfrowe kody identyfikujące (według normy WIPO ST. 9), które poprzedzają informacje o udzielonych patentach oraz prawach ochronnych oznaczają:

- (11) - numer patentu lub prawa ochronnego
- (21) - numer zgłoszenia wynalazku lub wzoru użytkowego
- (22) - data zgłoszenia wynalazku lub wzoru użytkowego
- (23) - data pierwszeństwa z wystawienia wynalazku lub wzoru użytkowego na wystawie i nazwa wystawy
- (30) - dane dotyczące pierwszeństwa konwencyjnego (numer zgłoszenia priorytetowego, data wniesienia zgłoszenia priorytetowego, kod kraju)
- (41) - data ogłoszenia o zgłoszeniu wynalazku lub wzoru użytkowego
- (51) - symbol Międzynarodowej Klasyfikacji Patentowej; cyfra przed kodem (51) oznacza kolejną edycję MKP
- (54) - tytuł wynalazku lub wzoru użytkowego
- (61) - numer patentu głównego lub prawa ochronnego głównego
- (62) - numer zgłoszenia macierzystego (pod którym dane zgłoszenie było ogłoszone)
- (72) - nazwisko i imię twórcy wynalazku lub wzoru użytkowego
- (73) - nazwisko i imię lub nazwa uprawnionego z patentu lub prawa ochronnego oraz miejsce zamieszkania lub siedziba i w nawiasie kod kraju
- (76) - nazwisko i imię twórcy i jednocześnie uprawnionego z patentu lub prawa ochronnego oraz miejsce zamieszkania lub siedziba i w nawiasie kod kraju
- (86) - data i numer zgłoszenia międzynarodowego
- (87) - data i numer publikacji zgłoszenia międzynarodowego
- (97) - data i numer publikacji patentu uropejskiego

Przed cyfrowym kodem identyfikującym (11) lub przed numerem patentu lub prawa ochronnego umieszczone są literowo-cyfrowe kody identyfikujące (kod rodzaju dokumentu), zgodnie z przyjętymi symbolami (wg normy WIPO ST. 16):

Patent	- (B1)
Patent dodatkowy do patentu	- (B3)
Prawo ochronne	- (Y1)

A. WYNAŁAZKI

2

UDZIELONE PATENTY

(od nr 190 737 do nr 190 802)

- | | | | |
|---|-----------------|---|--|
| B1 (11) 190742 | (41) 1998 04 14 | 8(51) A01N 25/34
A01N 47/02
A01N 43/56
A01P 7/04 | (72) Mauleon Casellas David, Palomer Benet Albert, Garcia Perez Luisa
(73) LABORATORIOS MENARINI S.A., Badalona (ES)
(54) Sposób wytwarzania półstałego preparatu farmaceutycznego zawierającego jako środek terapeutyczny sól kwasu (+)-(S)-2-(3-ben-zoilo-fenyl)propionowego z trometaminą i półstały preparat farmaceutyczny zawierający deksketoprofen trometamolu |
| (21) 323603 | (22) 1997 03 26 | | |
| (30) 96 9604206 | 1996 03 29 | FR | |
| (86) 1997 03 26 PCT/FR97/00540 | | | |
| (87) 1997 10 09 WO97/36484, PCT Gazette nr 43/97 | | | |
| (72) Jeannin Philippe | | | |
| (73) MERIAL, Lion (FR) | | | |
| (54) Obroża przeciwpchelna i przeciwkleszczowa dla psów lub kotów, zastosowanie 1-[2,6-Cl ₂ -4-CF ₃ -fenylo]-3-CN-4[SO-CF ₃]-5-NH-pirazolu oraz zastosowanie obroży | | | |
| B1 (11) 190774 | (41) 2000 02 14 | 8(51) A23J 1/14
A23J 3/16 | B1 (11) 190775 |
| (21) 327879 | (22) 1998 08 06 | | (41) 2000 04 10 |
| (76) Łojewski Diter, Olsztyn (PL) | | | 8(51) A61K 31/44
A61K 31/685
A61K 35/42
A61P 11/00 |
| (54) Sposób biochemicznego pozyskiwania wysokowęglowodano-wo-białkowej substancji z ziarna soi do produkcji lodów, kremów, puddingów i innych mlekopodobnych wyrobów | | | |
| B1 (11) 190759 | (41) 2000 10 09 | 8(51) A23J 7/00 | (21) 335134 |
| (21) 332260 | (22) 1999 03 25 | | (22) 1998 02 14 |
| (72) Kopeć Wiesław, Karkoszka Krystyna, Lorenc Jolanta, Wawrzyńczyk Czesław | | | (30) 97 19705924 |
| (73) Zakłady Jajczarskie OVOPOL Sp. z o.o., Nowa Sól (PL); Akademia Rolnicza, Wrocław (PL) | | | 1997 02 17 |
| (54) Sposób otrzymywania lecytyny surowej z frakcji żółtka | | | DE |
| B1 (11) 190749 | (41) 2000 09 11 | 8(51) A24C 5/34 | (86) 1998 02 14 PCT/EP98/00847 |
| (21) 338762 | (22) 2000 03 02 | | (87) 1998 08 20 WO98/35683, PCT Gazette nr 33/98 |
| (30) 99 19909216 | 1999 03 03 | DE | (72) Häfner Dietrich, Germann Paul-Georg, Eistetter Klaus, Kilian Ulrich, Beume Rolf, Amschler Hermann, Krüger Uwe |
| (72) Thiele Henning | | | (73) ALTANA Pharma AG, Konstancja (DE) |
| (73) Hauni Maschinenbau AG, Hamburg (DE) | | | (54) Nowe kompozycje farmaceutyczne stosowane w leczeniu ARDS i IRDS |
| (54) Urządzenie do wytwarzania ciągłego pasma tytoniowego | | | B1 (11) 190755 |
| B1 (11) 190743 | (41) 2002 12 02 | 8(51) A45D 40/04 | (41) 2000 07 17 |
| (21) 350363 | (22) 2000 04 14 | | 8(51) A61K 31/455
A61P 17/00 |
| (30) 99 19918410 | 1999 04 23 | DE | (21) 330768 |
| 99 19921662 | 1999 05 11 | DE | (22) 1999 01 07 |
| (86) 2000 04 14 PCT/EP00/03385 | | | (72) Adamus Jan, Gębicki Jerzy, Sysa-Jędrzejowska Anna |
| (87) 2000 11 02 WO00/64303, PCT Gazette nr 44/00 | | | (73) PHARMENA Spółka z o.o., Łódź (PL) |
| (72) Holthaus Ulrike | | | (54) Preparat do leczenia i profilaktyki chorób skóry |
| (73) HENKEL KOMMANDITGESELLSCHAFT AUF AKTIEN, Duesseldorf (DE) | | | B1 (11) 190782 |
| (54) Dozownik kremu kosmetycznego względnie pałeczki dezodorantu | | | (41) 2000 12 04 |
| B1 (11) 190779 | (41) 2000 07 31 | 8(51) A61K 31/19
A61K 31/192
A61K 47/18 | 8(51) A61K 31/573
A61K 31/165
A61P 11/08 |
| (21) 337156 | (22) 1998 06 04 | | (21) 339295 |
| (30) 97 9701213 | 1997 06 04 | ES | (22) 1998 09 09 |
| (86) 1998 06 04 PCT/EP98/03333 | | | (30) 97 9703407 |
| (87) 1998 12 10 WO98/55113, PCT Gazette nr 49/98 | | | 1997 09 19 |
| | | | SE |
| | | | (86) 1998 09 09 PCT/SE98/01599 |
| | | | (87) 1999 04 01 WO99/15182, PCT Gazette nr 13/99 |
| | | | (72) Bauer Carl-Axel, Trofast Jan |
| | | | (73) ASTRAZENECA AB, Södertälje (SE) |
| | | | (54) Nowe zastosowanie budesonidu i formoterolu |
| | | | B1 (11) 190753 |
| | | | (41) 2000 03 13 |
| | | | 8(51) A61K 9/08
A61K 31/56 |
| | | | (21) 334614 |
| | | | (22) 1998 01 14 |
| | | | (30) 97 19664 |
| | | | 1997 01 16 |
| | | | JP |
| | | | (86) 1998 01 14 PCT/JP98/00108 |
| | | | (87) 1998 07 23 WO98/31343, PCT Gazette nr 29/98 |
| | | | (72) Doi Koji |
| | | | (73) Bodor Nicholas, Gainesville (US) |
| | | | (54) Wodna zawiesina do podawania donosowego i jej zastosowanie |
| | | | B1 (11) 190783 |
| | | | (41) 2001 01 29 |
| | | | 8(51) A61L 15/36
A61F 13/15 |
| | | | (21) 340332 |
| | | | (22) 1998 10 08 |
| | | | (30) 97 9703669 |
| | | | 1997 10 08 |
| | | | SE |
| | | | (86) 1998 10 08 PCT/SE98/01816 |
| | | | (87) 1999 04 15 WO99/17813, PCT Gazette nr 15/99 |

(72) Andersson Rolf, Runeman Bo, Forsgren-Brusk Ulla, Grahn Håkansson Eva, Håkansson Stellan, Holm Stig E.

(73) SCA HYGIENE PRODUCTS AB, Göteborg (SE)

(54) Sposób wytwarzania wyrobu chłonnego zawierającego bakterie kwasu mlekowego

B1 (11) **190800** (41) 1999 06 07 8(51) A62B 7/08
(21) 323540 (22) 1997 12 03

(72) Borzęcki Czesław, Druzgała Stefan, Gałucha Adam, Guzy Edward, Ogrodnik Michał

(73) Fabryka Sprzętu Ratunkowego i Lamp Górniczych FASER S.A., Tarnowskie Góry (PL)

(54) Aparat ewakuacyjny z pochłaniaczem tlenotwórczym

B1 (11) **190768** (41) 2000 02 28 8(51) B01D 53/50
B01D 53/74
F23J 15/00

(21) 328185 (22) 1998 08 24

(72) Białek Andrzej, Buzek Jerzy, Chachula Jerzy, Jaschik Jolanta, Jaschik Manfred, Owczarzy Jan, Podkański Jacek, Porała Jan, Sopicki Tadeusz, Traczewski Wacław, Wasilewski Wojciech, Woronowicz Piotr

(73) Elektrownia RYBNIK S.A., Rybnik (PL); Instytut Inżynierii Chemicznej PAN, Gliwice (PL); Instytut Metali Nieżelaznych, Gliwice (PL); Biuro Projektowo-Konsultingowe Energetyki ERPRO, Rybnik (PL)

(54) Sposób odsiarczania spalin kotłowych, zwłaszcza z kotłów opalanych pyłem węglowym i urządzenie do odsiarczania spalin kotłowych, zwłaszcza z kotłów opalanych pyłem węglowym

B1 (11) **190745** (41) 2000 02 28 8(51) B01D 53/62
B01D 53/14
C01B 3/50

(21) 328100 (22) 1998 08 17

(72) Gil Stefan, Kupiec Stefan, Lewandowski Kazimierz, Maczuga Jan, Musiał Bronisław, Onak-Tutaj Ewa, Prokop Władysław, Rojek Józef, Sosnowski Wiesław, Stós Mieczysław, Włodarczyk Aleksander, Wójcik Zbigniew

(73) Zakłady Azotowe w Tarnowie-Mościcach Spółka Akcyjna, Tarnów (PL)

(54) Sposób usuwania dwutlenku węgla z gazów zawierających wodór

B1 (11) **190786** (41) 2000 04 25 8(51) B01D 61/04
C02F 1/44
B01D 65/02

(21) 335404 (22) 1998 02 23

(30) 97 60038512 1997 02 25 US
98 20726 1998 02 09 US

(86) 1998 02 23 PCT/CA98/00130

(87) 1998 09 03 WO98/37950, PCT Gazette nr 35/98

(72) Daly Frederick J., Deutschmann Ake, Behmann Henry, Hauschild Martin J.

(73) ZENON ENVIRONMENTAL, INC., Burlington (CA)

(54) Sposób oczyszczania zanieczyszczonej wody i układ do oczyszczania zanieczyszczonej wody

B1 (11) **190739** (41) 2001 04 09 8(51) B29C 47/34
(21) 335824 (22) 1999 10 04

(72) Baraniak Janisław, Mazur Józef, Kubiak Grzegorz, Skotarczak Stanisław

(73) Instytut Przetwórstwa Tworzyw Sztucznych METALCHEM, Toruń (PL)

(54) Odciąg gasienicowy

B1 (11) **190767** (41) 2002 02 25 8(51) B29C 65/70
A61F 13/02
B29C 70/32
B32B 37/06

(21) 346711 (22) 1999 09 27

(30) 98 199801222 1998 09 25 DK

(86) 1999 09 27 PCT/DK99/00505

(87) 2000 04 06 WO00/18554, PCT Gazette nr 14/00

(72) Oeelund Jakob, Petersen Jan, Marcussen Jan

(73) COLOPLAST A/S, Humlebaek (DE)

(54) Sposób wytwarzania wyrobów warstwowych oraz wyrób warstwowy

B1 (11) **190795** (41) 2000 05 22 8(51) B32B 27/12
B32B 5/02
B32B 37/00

(21) 335876 (22) 1998 03 02

(30) 97 826007 1997 03 27 US

(86) 1998 03 02 PCT/US98/04012

(87) 1998 10 08 WO98/43810, PCT Gazette nr 40/98

(72) Wu Pai-Chuan, Ehret Philippe

(73) CLOPAY PLASTIC PRODUCTS COMPANY, INC., Cincinnati (US); FIBERWEB FRANCE S.A., Biesheim (FR)

(54) Kompozyt podobny do miękkiej tkaniny i sposób wytwarzania kompozytu podobnego do miękkiej tkaniny

B1 (11) **190756** (41) 2000 11 20 8(51) B65G 3/04
B65D 90/54
E04H 7/22

(21) 333153 (22) 1999 05 14

(72) Parnicki Władysław, Szuba Sławomir, Turbak Andrzej

(73) Zakład Realizacyjno-Projektowy Obiektów Ochrony Ekologicznej EKO-PAR Sp. z o.o., Kraków (PL)

(54) Układ do uszczelnienia szczelin zasypowych zbiorników

B1 (11) **190772** (41) 2001 07 02 8(51) C01C 1/04
(21) 342689 (22) 1999 02 19

(30) 98 60076898 1998 03 05 US

(86) 1999 02 19 PCT/EP99/01088

(87) 1999 09 10 WO99/44939, PCT Gazette nr 36/99

(72) Gam Erik Andreas, Bossen Bjarne Skak

(73) HALDOR TOPSOE A/S, Lyngby (DK)

(54) Sposób wytwarzania amoniaku oraz konwerter amoniaku

B1 (11) **190793** (41) 1998 07 20 8(51) C03C 3/087
C03C 3/078

(21) 324278 (22) 1998 01 14

(30) 97 9700498 1997 01 17 FR

(72) El Khiali Nathalie, Dideron Nathalie, Ricoult Daniel, Laborde Pascale

(73) SAINT-GOBAIN GLASS FRANCE, Courbevoie (FR)

(54) Kompozycja szkła

B1 (11) **190754** (41) 1998 03 30 8(51) C03C 3/087
(21) 322190 (22) 1997 09 19

(30) 96 9611521 1996 09 20 FR

(72) Mazon Pedro Pablo

(73) SAINT-GOBAIN GLASS FRANCE, Courbevoie (FR)

(54) Arkusz szkła przeznaczony do wytwarzania płyt do oszklenia i płyta do oszklenia

B1 (11) **190802** (41) 2001 04 09 8(51) C04B 14/00
C04B 18/00
C04B 20/02

(21) 335792 (22) 1999 10 01

(72) Domka Ludwik, Urbaniak Włodzimierz, Morawska Anna

(73) Uniwersytet im. Adama Mickiewicza, Poznań (PL)

(54) Sposób modyfikacji napelnaczy mineralnych

B1 (11) **190771** (41) 2000 07 31 8(51) C04B 35/01
C04B 35/66

(21) 331125 (22) 1999 01 28

(72) Wojsa Józef, Łukwiński Leon, Kołodziejczyk Adam, Rospond Antoni

(73) Instytut Materiałów Ogniotrwałych, Gliwice (PL)

(54) Sposób wytwarzania wyrobu ceramicznego o podwyższonej zdolności akumulacji ciepła

B1 (11) **190757** (41) 2001 10 22 8(51) C05D 9/02
(21) 339847 (22) 2000 04 19

(72) Kazibut Julian, Węglarz Adam, Czaja Tadeusz

(73) Przedsiębiorstwo INTERMAG Sp. z o.o., Osiek (PL)

(54) Sposób wytwarzania półproduktu nawozowego z mikroelementami i zastosowanie półproduktu nawozowego z mikroelementami wytworzonego tym sposobem

B1 (11) **190792** (41) 2001 01 15 8(51) C05F 17/02
C05F 3/06

(21) 340049 (22) 1998 11 11

(30) 97 9704125 1997 11 11 SE

(86) 1998 11 11 PCT/SE98/02041

(87) 1999 06 03 WO99/26899, PCT Gazette nr 22/99

(76) Östbo Bertil, Södertälje (SE)

(54) Urządzenie do kompostowania nieczystości i innych materiałów podlegających rozkładowi biologicznemu

B1 (11) **190788** (41) 2001 03 26 8(51) C07C 217/18
C07C 311/08
C07C 233/78
C07C 233/36
C07C 335/20
C07C 275/40
C07C 217/14
A61K 31/135
A61K 31/18
A61K 31/165
A61K 31/17

(21) 341107 (22) 1998 12 10

(30) 97 9702411 1997 12 11 HU

(86) 1998 12 10 PCT/HU98/00101

(87) 1999 06 17 WO99/29655, PCT Gazette nr 24/99

(72) Papp Gyula, Varró Andras, Matyus Péter, Varga Ildikó, Rettégi Tivadar, Druga Alice, Simay Antal, Moravcsik Imre, Berzsenyi Pal, Barlocco Daniella, Cignarella Giorgio, Patfalusi Marta

(73) IVAX Drug Research Institute Limited Liability Company, Budapeszt (HU); SZENT-GYÖRGYI ALBERT ORVOSTUDOMANYI EGYETEM, Szeged (HU)

(54) Pochodne fenoksyalkilamin, kompozycja farmaceutyczna i zastosowanie

(72) Papp Gyula, Varró Andras, Matyus Péter, Varga Ildikó, Rettégi Tivadar, Druga Alice, Simay Antal, Moravcsik Imre, Berzsenyi Pal, Barlocco Daniella, Cignarella Giorgio, Patfalusi Marta

(73) SZENT-GYÖRGYI ALBERT ORVOSTUDOMANYI EGYETEM, Szeged (HU)

(54) Pochodne fenoksyalkilamin, kompozycja farmaceutyczna i zastosowanie

B1 (11) **190790** (41) 2001 05 21 8(51) C07D 211/42
C07D 211/74
C07D 211/72

(21) 342064 (22) 1998 12 18

(30) 98 19802449 1998 01 23 DE

(86) 1998 12 18 PCT/EP98/08327

(87) 1999 07 29 WO99/37615, PCT Gazette nr 30/99

(72) Breipohl Gerhard, Michalowsky Jürgen

(73) AVENTIS PHARMA DEUTSCHLAND GMBH, Frankfurt nad Menem (DE)

(54) Sposób wytwarzania (-)-cis-3-hydroksy-1-metylo-4-(2,4,6-trimetoksyfenylo)piperydiny oraz związki pośrednie stosowane w tym sposobie

(72) Breipohl Gerhard, Michalowsky Jürgen

(73) AVENTIS PHARMA DEUTSCHLAND GMBH, Frankfurt nad Menem (DE)

(54) Sposób otrzymywania kolagenu biologicznie aktywnego ze skór ryb łososiowatych

B1 (11) **190796** (41) 1999 04 12 8(51) C07D 211/60
C07D 401/06
C07D 401/12
A61K 31/435
A61P 7/02

(21) 329695 (22) 1997 04 29

(30) 96 60016675 1996 05 01 US

(86) 1997 04 29 PCT/US97/07130

(87) 1997 11 06 WO97/41102, PCT Gazette nr 47/97

(72) Costanzo Michael J., Hoekstra William J., Maryanoff Bruce E.

(73) ORTHO-MCNEIL PHARMACEUTICAL, INC., Raritan (US)

(54) Karboksamidowe pochodne piperydiny do leczenia zaburzeń zakrzepicowych

B1 (11) **190789** (41) 2000 01 31 8(51) C07D 211/70
C07D 401/04
A61K 31/445
A61P 25/00

(21) 334071 (22) 1997 12 12

(30) 96 9615335 1996 12 13 FR

(86) 1997 12 12 PCT/FR97/02286

(87) 1998 06 18 WO98/25903, PCT Gazette nr 24/98

(72) Baroni Marco, Cardamone Rosanna, Fournier Jacqueline, Guzzi Umberto

(73) SANOFI-AVENTIS, Paryż (FR)

(54) 1-Fenyloalkilo-1,2,3,6-tetrahydropirydiny, sposób ich wytwarzania i kompozycja farmaceutyczna je zawierająca

B1 (11) **190744** (41) 2001 05 07 8(51) C07D 213/02
C07D 213/42
A61K 31/44

(21) 342019 (22) 1998 12 22

(30) 98 60071968 1998 01 20 US

(86) 1998 12 22 PCT/US98/27382

(87) 1999 07 22 WO99/36404, PCT Gazette nr 29/99

(72) Singh Janak, Pudipeddi Madhusudhan, Lindrud Mark D.

(73) BRISTOL-MYERS SQUIBB COMPANY, Princeton (US)

(54) Sól wodorosiarczanowa inhibitora proteazy HIV

B1 (11) **190787** (41) 1999 06 07 8(51) C07D 251/60
C07D 251/62

(21) 330866 (22) 1997 06 11

(30) 96 1003328 1996 06 13 NL

(86) 1997 06 11 PCT/NL97/00333

(87) 1997 12 18 WO97/47609, PCT Gazette nr 54/97

(72) Van Wijck Julius Gerardus Theodorus

(73) DSM N.V., Heerlen (NL)

(54) Sposób wytwarzania bardzo czystej stałej melaminy

B1 (11) **190777** (41) 2000 07 31 8(51) C07D 403/12
A61K 31/415

(21) 337113 (22) 1998 05 28

(30) 97 9706738 1997 06 02 FR

(86) 1998 05 28 PCT/EP98/03190

(87) 1998 12 10 WO98/55476, PCT Gazette nr 49/98

(72) Merce-Vidal Ramon, Frigola-Constansa Jordi

(73) LABORATORIOS DEL DR.ESTEBE,S.A., Barcelona (ES)

(54) Związek będący 2-[4-[4-(4,5-dichloro-2-metyloimidazol-1-ilo)butylo]-piperazyn-1-ylo]-5-fluoropirydyną, sposób jego wytwarzania, zastosowanie związku oraz kompozycja farmaceutyczna zawierająca go

B1 (11) **190737** (41) 2004 04 19 8(51) C07K 14/78
C08L 89/06
C08H 1/06

(21) 356650 (22) 2002 10 15

(76) Przybylski Józef Edward, Sopot (PL); Siemaszko Przybylska Krystyna, Sopot (PL)

(54) Sposób otrzymywania kolagenu biologicznie aktywnego ze skór ryb łososiowatych

B1 (11) **190780** (41) 2000 01 17 8(51) C07K 9/00
A61K 38/14

(21) 333778 (22) 1997 11 20

(30) 96 60031596 1996 11 21 US

- (86) 1997 11 20 PCT/US97/21238
 (87) 1998 05 28 WO98/22121, PCT Gazette nr 21/98
 (72) Berglund Richard Alan, Lockwood Nancy Anne, Magadan Howard Eugene, Zheng Hua
 (73) ELI LILLY AND COMPANY, Indianapolis (US)
 (54) Sposób redukcyjnego alkilowania antybiotyków glikopeptydowych i sposób wytwarzania antybiotyków glikopeptydowych
 B1 (11) **190770** (41) 2000 12 18 8(51) C08F 212/08
 C08F 236/06
 C08F 220/56
 (21) 333712 (22) 1999 06 11
 (72) Starzak Marian, Grabowska Eulalia, Lubecka Marianna, Mańkowski Zdzisław, Jarosz Krystyna
 (73) Ośrodek Badawczo-Rozwojowy Kauczuków i Tworzyw Winiowych, Oświęcim (PL)
 (54) Sposób wytwarzania amidowych lateksów butadienowo-styrenowych
 B1 (11) **190738** (41) 2000 12 18 8(51) C08F 236/06
 C08F 220/44
 C08F 220/06
 (21) 333711 (22) 1999 06 11
 (72) Starzak Marian, Grabowska Eulalia, Lubecka Marianna, Mańkowski Zdzisław, Flasz Andrzej
 (73) Ośrodek Badawczo-Rozwojowy Kauczuków i Tworzyw Winiowych, Oświęcim (PL)
 (54) Sposób wytwarzania ciekłych karboksylowych kauczków nitylowych
 B1 (11) **190764** (41) 2001 02 26 8(51) C08G 8/12
 C09J 11/08
 (21) 335065 (22) 1999 08 24
 (72) Dul Jan, Porcja Irena, Mental Zdzisław, Koń Jan, Sękowska Halina, Kutrzepa Krystyna
 (73) Instytut Przemysłu Gumowego STOMIL, Piastów (PL); Zakłady Chemiczne ORGANIKA-SARZYNA Spółka Akcyjna, Nowa Sarzyna (PL)
 (54) Sposób otrzymywania środka do produkcji klejów polichloroprenowych
 B1 (11) **190765** (41) 2002 05 20 8(51) C08G 83/00
 C08L 7/00
 C08L 9/00
 C08L 21/00
 (21) 343743 (22) 2000 11 08
 (72) Dul Jan, Porcja Irena, Błażejowski Krzysztof, Wilk Franciszek, Mental Zdzisław, Koń Jan, Bigas Zbigniew, Dziwota Jan
 (73) Instytut Przemysłu Gumowego STOMIL, Piastów (PL); Zakłady Chemiczne ORGANIKA-SARZYNA Spółka Akcyjna, Nowa Sarzyna (PL)
 (54) Sposób wytwarzania środka do polepszania kleistości konfekcyjnej mieszanek gumowych
 B1 (11) **190799** (41) 1998 03 30 8(51) C08L 21/00
 C08K 3/04
 C08K 9/06
 C09C 1/44
 (21) 323469 (22) 1996 05 21
 (30) 95 446141 1995 05 22 US
 95 446142 1995 05 22 US
 95 528895 1995 09 15 US
 (86) 1996 05 21 PCT/US96/07310
 (87) 1996 11 28 WO96/37547, PCT Gazette nr 52/96
 (72) Mahmud Khaled, Wang Meng-Jiao, Francis Robert A., Belmont James A.
 (73) CABOT CORPORATION, Boston (US)
 (54) Mieszanka elastomeryczna zawierająca sadze poddane obróbce krzemem i sposób wytwarzania mieszanki elastomerycznej zawierającej sadze poddane obróbce krzemem
 B1 (11) **190778** (41) 2000 02 28 8(51) C08L 23/04
 B32B 27/32
 (21) 334486 (22) 1998 01 07
 (30) 97 970121 1997 01 10 FI
 (86) 1998 01 07 PCT/FI98/00014
 (87) 1998 07 16 WO98/30628, PCT Gazette nr 28/98
 (72) Sainio Markku, Laiho Erkki, Vähälä Martti, Salminen Hannu
 (73) BOREALIS POLYMERS OY, Porvoo (FI)
 (54) Wytłaczana powłoka
 B1 (11) **190791** (41) 2002 01 14 8(51) C09B 67/30
 (21) 345865 (22) 1999 07 02
 (30) 98 19831291 1998 07 13 DE
 (86) 1999 07 02 PCT/EP99/04591
 (87) 2000 01 27 WO00/04100, PCT Gazette nr 04/00
 (72) Gäng Manfred, Krüger Rudolf, Miederer Peter
 (73) DYSTAR TEXTILFARBEN GmbH & Co. DEUTSCHLAND KG, Frankfurt nad Menem (DE)
 (54) Stężone roztwory leukoindyga
 B1 (11) **190784** (41) 2002 06 03 8(51) C09D 5/44
 (21) 348577 (22) 1999 11 30
 (30) 98 217565 1998 12 21 US
 (86) 1999 11 30 PCT/US99/28352
 (87) 2000 06 29 WO00/37573, PCT Gazette nr 26/00
 (72) December Timothy, Ohrbom Walter, Menovcik Gregory
 (73) BASF CORPORATION, Southfield (US)
 (54) Kataforetyczna kompozycja powłokowa
 B1 (11) **190801** (41) 2000 09 25 8(51) C09J 133/08
 C09J 4/02
 C08L 33/08
 (21) 332063 (22) 1999 03 18
 (72) Wojtyńska Elżbieta, Grzywa Edward, Krauzowicz Janina, Kolasa Janusz
 (73) Instytut Chemii Przemysłowej im. Prof. I. Mościckiego, Warszawa (PL)
 (54) Sposób otrzymywania samoprzylepnego kleju akrylowego, zwłaszcza do zastosowań medycznych
 B1 (11) **190766** (41) 2001 11 19 8(51) C09J 5/04
 C09J 5/08
 C08J 9/08
 B05D 1/34
 B05C 9/06
 (21) 344787 (22) 1999 06 16
 (30) 98 9802222 1998 06 22 SE
 98 9802223 1998 06 22 SE
 98 9802224 1998 06 22 SE
 (86) 1999 06 16 PCT/SE99/01085
 (87) 1999 12 29 WO99/67341, PCT Gazette nr 52/99
 (72) Nasli-Bakir Benyahia, Lindberg Stefan
 (73) AKZO NOBEL N.V., Arnhem (NL)
 (54) Sposób i urządzenie do sklejanie kawałków podłoża ze sobą
 B1 (11) **190758** (41) 2003 02 24 8(51) C09K 3/14
 C09G 1/02
 (21) 349163 (22) 2001 08 14
 (76) Polok Władysław, Gliwice (PL)
 (54) Sposób wytwarzania środka do docierania materiałów twardych oraz środek do docierania materiałów twardych
 B1 (11) **190785** (41) 2001 06 18 8(51) C10G 11/04
 (21) 344566 (22) 2000 12 15
 (30) 99MI 2615 1999 12 17 IT
 (72) Pollesel Paolo, Rizzo Caterina, Sporani Massimo, Paludetto Renato

(73) ENICHEM S.p.A., San Donato Milanese (IT);
ENITECNOLOGIE S.p.A., San Donato Milanese (IT)

(54) Katalizator do reakcji krakowania parowego

B1 (11) **190794** (41) 2001 01 15 8(51) C10J 3/46
(21) 340217 (22) 1998 10 06

(30) 97 19747324 1997 10 28 DE

(86) 1998 10 06 PCT/EP98/06342

(87) 1999 05 06 WO99/21940, PCT Gazette nr 18/99

(76) Wolf Bodo, Lichtenberg (DE)

(54) Sposób i urządzenie do wytwarzania gazu palnego, syntezowego i redukcyjnego z paliw stałych

B1 (11) **190741** (41) 1998 03 16 8(51) C11D 13/18
B29C 33/00
B30B 11/22

(21) 323232 (22) 1996 04 22

(30) 95 439732 1995 05 12 US
96 589228 1996 01 22 US

(86) 1996 04 22 PCT/EP96/01705

(87) 1996 11 14 WO96/35773, PCT Gazette nr 50/96

(72) Heinz Daniel John, Buzzeo Pasquale Michael

(73) UNILEVER N.V., Rotterdam (NL)

(54) Sposób wytłaczania kostek mydła lub detergentu

B1 (11) **190773** (41) 1999 10 25 8(51) C12N 15/55
C12P 11/00
C12M 1/40
C12N 15/70
C12N 15/74

(21) 332958 (22) 1997 10 24

(30) 96 9613077 1996 10 25 FR

(86) 1997 10 24 PCT/FR97/01913

(87) 1998 05 07 WO98/18941, PCT Gazette nr 18/98

(72) Favre-Bulle Olivier, Pierrard Jérôme, David Christophe,
Morel Philippe, Horbez Dominique

(73) ADISSEO IRELAND LIMITED, Dublin (IE)

(54) Ciągły sposób wytwarzania kwasu 2-hydroksy-4-metylotio-
masłowego i/lub jego soli amonowej na drodze hydrolizy enzymatycznej
2-hydroksy-4-metylotiobutyronitrylu, roztwór wodny otrzy-
many tym sposobem i instalacja do przeprowadzania tego sposobu
oraz plazmid pRPA-BCAT3

B1 (11) **190781** (41) 2002 03 11 8(51) C22C 3/00
(21) 342408 (22) 2000 09 05

(72) Sęk-Sas Grażyna, Grochal Tadeusz

(73) Instytut Odlewnictwa, Kraków (PL)

(54) Sposób i urządzenie do ciągłego usuwania nadmiaru żelaza ze
stopów aluminium, zwłaszcza ze złomu stopów typu Al-Si

B1 (11) **190769** (41) 2000 04 10 8(51) C25B 1/26
C25B 3/02
C25B 9/00
C25B 13/04

(21) 328902 (22) 1998 09 28

(72) Gardela Andrzej

(73) Ośrodek Badawczo-Rozwojowy Górnictwa Surowców
Chemicznych CHEMKOP, Kraków (PL)

(54) Sposób otrzymywania jodu i bromu z roztworów o niskim stę-
żeniu tych pierwiastków

B1 (11) **190776** (41) 2000 01 31 8(51) D05B 35/06
(21) 334480 (22) 1999 07 20

(30) 98 241011 1998 07 23 JP

(72) Nozawa Yasutoshi

(73) YKK CORPORATION, Tokyo (JP)

(54) Urządzenie do przyszywania suwaka do kłapy spodni

B1 (11) **190748** (41) 2001 01 02 8(51) E05B 15/00
(21) 333963 (22) 1999 06 24

(76) Głowacki Marek, Warszawa (PL); Litwiński Artur,
Warszawa (PL)

(54) Zespół piasty orzecha mechanizmu zamka

B1 (11) **190751** (41) 2001 01 02 8(51) E21C 27/20
(21) 333860 (22) 1999 06 18

(72) Janikowska-Pawlik Jadwiga, Pawlik Kazimierz, Staniczek
Franciszek, Korczyński Maciej, Klich Adam, Gruszczyk Jerzy

(73) Zakłady Naprawcze Przemysłu Węglowego REMAG,
Katowice (PL)

(54) Sposób i urządzenie do urabiania skał

B1 (11) **190798** (41) 2000 05 08 8(51) F23C 7/00
F23D 17/00

(21) 335655 (22) 1998 01 13

(30) 97 244 1997 03 07 DK

(86) 1998 01 13 PCT/EP98/00145

(87) 1998 09 17 WO98/40668, PCT Gazette nr 37/98

(72) Ohlsen Ib

(73) F L SMIDTH & CO. A/S, Kopenhaga (DK)

(54) Sposób i palnik do wprowadzania paliwa do pieca

B1 (11) **190740** (41) 2000 08 14 8(51) F28D 19/04
B21D 13/04

(21) 337339 (22) 1998 04 07

(30) 97 874291 1997 06 13 US

(86) 1998 04 07 PCT/US98/07023

(87) 1998 12 17 WO98/57112, PCT Gazette nr 50/98

(72) Counterman Wayne S., Brown Gary F., Brzytwa Tadek C.,
Chen Michael M., Harting Scott F., Seebald James D.

(73) ALSTOM POWER INC., Windsor (US)

(54) Zesoół elementów do przesyłania ciepła dla obrotowego rege-
neracyjnego wymiennika ciepła i sposób wytwarzania zespołu ele-
mentów do przesyłania ciepła dla obrotowego regeneracyjnego
wymennika ciepła

B1 (11) **190746** (41) 2000 02 14 8(51) G01L 3/02
(21) 327846 (22) 1998 08 05

(72) Sarna Wojciech

(73) P.Z. HTL SA, Warszawa (PL)

(54) Urządzenie do odrzucania wymiennej końcówki w piecu

B1 (11) **190750** (41) 2001 03 26 8(51) G01M 11/06
G01J 1/18

(21) 335553 (22) 1999 09 23

(72) Targosiński Tomasz

(73) Instytut Transportu Samochodowego, Warszawa (PL)

(54) Sposób oceny jakości światła reflektorów pojazdu, zwłaszcza
samochodowego

B1 (11) **190762** (41) 2001 02 12 8(51) G01R 29/08
(21) 334711 (22) 1999 07 29

(72) Bieńkowski Paweł, Abramski Krzysztof, Trzaska Hubert

(73) Politechnika Wrocławska, Wrocław (PL)

(54) Miernik do pomiaru wielkości fizycznych

B1 (11) **190763** (41) 2001 02 12 8(51) G01R 29/08
(21) 334712 (22) 1999 07 29

(72) Bieńkowski Paweł, Abramski Krzysztof, Trzaska Hubert

(73) Politechnika Wrocławska, Wrocław (PL)

(54) Sposób pomiaru wielkości fizycznych

B1 (11) **190752** (41) 2000 10 23 8(51) G01S 7/42
G01S 7/36

(21) 332447 (22) 1999 04 09

(72) Topiłko Wiktor, Czwartacka Anna

(73) Przemysłowy Instytut Telekomunikacji, Warszawa (PL)

(54) Układ imitacji zakłóceń w systemie pelengu zakłóceń radaru

B1 (11) 190797 (21) 330735 (72) Stokowy Bolesław (73) Przedsiębiorstwo Transportu Kolejowego i Gospodarki Kamieniem S.A., Rybnik (PL) (54) Układ do pomiaru czasu pracy silnika spalinowego lokomotywy na poszczególnych pozycjach jazdy	(41) 2000 07 17 (22) 1999 01 06	8(51) G07C 3/10	
B1 (11) 190747 (21) 334385 (30) 97 787476 (86) 1997 11 14 PCT/US97/19983 (87) 1998 07 23 WO98/32155, PCT Gazette nr 29/98 (72) Davis Edwin D. (73) THERMOCON, INC., South Daytona (US) (54) Przetwornik termoelektryczny	(41) 2000 02 28 (22) 1997 11 14 1997 01 22	8(51) H01J 45/00	US
B1 (11) 190761 (21) 333958 (72) Sachse Krzysztof, Sawicki Andrzej, Jaworski Grzegorz, Walesiak Stanisław (73) Politechnika Wrocławska, Wrocław (PL) (54) Sposób wytwarzania pasywnych mikrofalowych układów scalonych o liniach sprzężonych	(41) 2001 01 02 (22) 1999 06 21	8(51) H01L 21/02	
B1 (11) 190760 (21) 333957 (72) Jaworski Grzegorz, Sachse Krzysztof, Sawicki Andrzej (73) Politechnika Wrocławska, Wrocław (PL) (54) Sprzęgacz kierunkowy Lange	(41) 2001 01 02 (22) 1999 06 21	8(51) H01P 5/18	

INDEKS UDZIELONYCH PATENTÓW,
WEDŁUG SYMBOLI MKP

Symbol MKP	Nr patentu	Symbol MKP	Nr patentu
1	2	1	2
A01N 25/34	190742	A61K 31/445	190789*
A01N 43/56	190742*	A61K 31/455	190755
A01N 47/02	190742*	A61K 31/56	190753*
A01P 7/04	190742*	A61K 31/573	190782
A23J 1/14	190774	A61K 31/685	190775*
A23J 3/16	190774*	A61K 35/42	190775*
A23J 7/00	190759	A61K 38/14	190780*
A24C 5/34	190749	A61K 47/18	190779*
A45D 40/04	190743	A61K 9/08	190753
A61F 13/02	190767*	A61L 15/36	190783
A61F 13/15	190783*	A61P 11/00	190775*
A61K 31/135	190788*	A61P 11/08	190782*
A61K 31/165	190782*	A61P 17/00	190755*
A61K 31/165	190788*	A61P 25/00	190789*
A61K 31/17	190788*	A61P 7/02	190796*
A61K 31/18	190788*	A62B 7/08	190800
A61K 31/19	190779	B01D 53/14	190745*
A61K 31/192	190779*	B01D 53/50	190768
A61K 31/415	190777*	B01D 53/62	190745
A61K 31/435	190796*	B01D 53/74	190768*
A61K 31/44	190744*	B01D 61/04	190786
A61K 31/44	190775	B01D 65/02	190786*

* Patent oznaczony więcej niż jednym symbolem klasyfikacyjnym. Ogłoszenie dotyczące tego patentu można znaleźć pod symbolem klasyfikacyjnym odpowiadającym numerowi bez gwiazdki.

1	2	1	2
B05C 9/06	190766*	C08F 236/06	190770*
B05D 1/34	190766*	C08G 8/12	190764
B21D 13/04	190740*	C08G 83/00	190765
B29C 33/00	190741*	C08H 1/06	190737*
B29C 47/34	190739	C08J 9/08	190766*
B29C 65/70	190767	C08K 3/04	190799*
B29C 70/32	190767*	C08K 9/06	190799*
B30B 11/22	190741*	C08L 21/00	190765*
B32B 27/12	190795	C08L 21/00	190799
B32B 27/32	190778*	C08L 23/04	190778
B32B 37/00	190795*	C08L 33/08	190801*
B32B 37/06	190767*	C08L 7/00	190765*
B32B 5/02	190795*	C08L 89/06	190737*
B65D 90/54	190756*	C08L 9/00	190765*
B65G 3/04	190756	C09B 67/30	190791
C01B 3/50	190745*	C09C 1/44	190799*
C01C 1/04	190772	C09D 5/44	190784
C02F 1/44	190786*	C09G 1/02	190758*
C03C 3/078	190793*	C09J 11/08	190764*
C03C 3/087	190754	C09J 133/08	190801
C03C 3/087	190793	C09J 4/02	190801*
C04B 14/00	190802	C09J 5/04	190766
C04B 18/00	190802*	C09J 5/08	190766*
C04B 20/02	190802*	C09K 3/14	190758
C04B 35/01	190771	C10G 11/04	190785
C04B 35/66	190771*	C10J 3/46	190794
C05D 9/02	190757	C11D 13/18	190741
C05F 17/02	190792	C12M 1/40	190773*
C05F 3/06	190792*	C12N 15/55	190773
C07C 217/14	190788*	C12N 15/70	190773*
C07C 217/18	190788	C12N 15/74	190773*
C07C 233/36	190788*	C12P 11/00	190773*
C07C 233/78	190788*	C22C 3/00	190781
C07C 275/40	190788*	C25B 1/26	190769
C07C 311/08	190788*	C25B 13/04	190769*
C07C 335/20	190788*	C25B 3/02	190769*
C07D 211/42	190790	C25B 9/00	190769*
C07D 211/60	190796	D05B 35/06	190776
C07D 211/70	190789	E04H 7/22	190756*
C07D 211/72	190790*	E05B 15/00	190748
C07D 211/74	190790*	E21C 27/20	190751
C07D 213/02	190744	F23C 7/00	190798
C07D 213/42	190744*	F23D 17/00	190798*
C07D 251/60	190787	F23J 15/00	190768*
C07D 251/62	190787*	F28D 19/04	190740
C07D 401/04	190789*	G01J 1/18	190750*
C07D 401/06	190796*	G01L 3/02	190746
C07D 401/12	190796*	G01M 11/06	190750
C07D 403/12	190777	G01R 29/08	190762
C07K 14/78	190737	G01R 29/08	190763
C07K 9/00	190780	G01S 7/36	190752*
C08F 212/08	190770	G01S 7/42	190752
C08F 220/06	190738*	G07C 3/10	190797
C08F 220/44	190738*	H01J 45/00	190747
C08F 220/56	190770*	H01L 21/02	190761
C08F 236/06	190738	H01P 5/18	190760

**INDEKS NUMEROWY
UDZIELONYCH PATENTÓW**

Nr patentu	Symbol MKP	Nr patentu	Symbol MKP
1	2	1	2
190737	C07K 14/78	190770	C08F 212/08
190738	C08F 236/06	190771	C04B 35/01
190739	B29C 47/34	190772	C01C 1/04
190740	F28D 19/04	190773	C12N 15/55
190741	C11D 13/18	190774	A23J 1/14
190742	A01N 25/34	190775	A61K 31/44
190743	A45D 40/04	190776	D05B 35/06
190744	C07D 213/02	190777	C07D 403/12
190745	B01D 53/62	190778	C08L 23/04
190746	G01L 3/02	190779	A61K 31/19
190747	H01J 45/00	190780	C07K 9/00
190748	E05B 15/00	190781	C22C 3/00
190749	A24C 5/34	190782	A61K 31/573
190750	G01M 11/06	190783	A61L 15/36
190751	E21C 27/20	190784	C09D 5/44
190752	G01S 7/42	190785	C10G 11/04
190753	A61K 9/08	190786	B01D 61/04
190754	C03C 3/087	190787	C07D 251/60
190755	A61K 31/455	190788	C07C 217/18
190756	B65G 3/04	190789	C07D 211/70
190757	C05D 9/02	190790	C07D 211/42
190758	C09K 3/14	190791	C09B 67/30
190759	A23J 7/00	190792	C05F 17/02
190760	H01P 5/18	190793	C03C 3/087
190761	H01L 21/02	190794	C10J 3/46
190762	G01R 29/08	190795	B32B 27/12
190763	G01R 29/08	190796	C07D 211/60
190764	C08G 8/12	190797	G07C 3/10
190765	C08G 83/00	190798	F23C 7/00
190766	C09J 5/04	190799	C08L 21/00
190767	B29C 65/70	190800	A62B 7/08
190768	B01D 53/50	190801	C09J 133/08
190769	C25B 1/26	190802	C04B 14/00

3

TŁUMACZENIA PATENTÓW EUROPEJSKICH

Poniższe zestawienie zawiera kolejno: datę publikacji o udzieleniu lub zmianie patentu europejskiego, rok wydania i numer Europejskiego Biuletynu Patentowego w którym ogłoszono o udzieleniu lub zmianie patentu, numer i kod rodzaju patentu europejskiego.

(97) 24.08.2005	2005/34	EP 1480283 B1
(97) 31.08.2005	2005/35	EP 1460277 B1

4

**DECYZJE O ODMOWIE UDZIELENIA PATENTU
(wydane po ogłoszeniu o zgłoszeniu)**

Poniższe zestawienie zawiera kolejno: numer zgłoszenia wynalazku oraz numer i rok wydania Biuletynu Urzędu Patentowego,

w którym zgłoszenie zostało ogłoszone (dla zgłoszeń wydzielonych umieszczono w nawiasie numer zgłoszenia macierzystego).

320631	21/97	335278	08/00
321130	02/98	335299	08/00
321536	04/98	335418	09/00
323174	11/99	335511	09/00
324212	15/99	335927	09/00
324213	15/99	336081	12/00
324257	15/98	336239	13/00
325327	19/98	336306	13/00
325714	21/99	336634	14/00
325860	22/98	336772	15/00
326583	03/99	336942	15/00
327267	02/00	336983	16/00
327275	25/98	336996	16/00
327375	02/99	337323 ^{u)}	17/00
327493	26/98	337353	14/01
327802	04/00	337667	18/00
327814	04/00	337691	18/00
327915	04/99	337796	19/00
328103	05/00	337797	19/00
328106	05/00	337879	19/00
328362	06/99	337930	19/00
328552	07/99	338004	20/00
328553	07/99	338041	20/00
328762	07/99	338148	20/00
328892	08/99	338179	21/00
329345	14/99	338242	21/00
329395	10/00	338415	23/00
329632	11/99	338488	18/00
329960	12/00	338736	24/00
329965	12/99	338793	24/00
330031	12/99	338856	24/00
330297	13/00	338894	24/00
330372	13/00	339036	20/01
330623	14/00	339124	20/00
330852	15/00	339141	25/00
330891	16/00	339144	25/00
331112	16/00	339207	25/00
331114	16/99	339490	26/00
331304	17/00	339660	01/01
331513	15/99	339770	01/01
332106	20/99	339865	02/01
332144	18/99	339900	02/01
332208	18/99	340078	02/01
332426	19/99	340253	03/01
332429	19/99	340379	03/01
332617	22/00	340544	04/01
332806	23/00	340604	04/01
332836	23/00	340910	06/01
332947	22/99	340926	06/01
332996	23/00	340927	06/01
333238	24/99	341008	06/01
333331	25/99	341283	08/01
333360	25/99	341768	10/01
333449	25/99	343134	09/02
333474	25/00	343153	16/01
333836	02/00	343680	18/01
333883	02/00	344054	20/01
333987	01/01	344559	13/02
334290	04/00	344675	24/01
334352	05/00	346690	05/02
334864	07/00	347769	09/02
334918	07/00	347969	10/02
334954	07/00	348415	11/02
334996	07/00	349487	16/02
335041	05/01	350416	26/02
335100	08/00	354538	02/04
335190	08/00	355903	11/04

^{u)} zgłoszenie będzie rozpatrywane jako zgłoszenie wzoru użytkowego

5

**DECYZJE O UMORZENIU POSTĘPOWANIA
(wydane po ogłoszeniu o zgłoszeniu)**

Poniższe zestawienie zawiera kolejno: numer zgłoszenia wynalazku oraz numer i rok wydania Biuletynu Urzędu Patentowego, w którym zgłoszenie zostało ogłoszone (dla zgłoszeń wydzielonych umieszczono w nawiasie numer zgłoszenia macierzystego).

319706	22/98	342117	11/01
320800	04/99	342402	12/01
324955	17/98	342441	06/01
326769	26/99	342752	14/01
327655	03/99	342901	15/01
327795	04/99	343006	16/01
328895	08/99	343019	16/01
329966	13/99	343102	16/01
330159	13/00	344039	20/01
330279	10/99	344075	12/01
331199	17/99	344251	22/01
331581	18/00	344336	23/01
331649	16/99	344578	23/01
332391 ^{u)}	21/00	344684	24/01
332976	22/99	345569	26/01
333146	24/99	346148	03/02
333189	24/00	346546	04/02
333571	26/00	347431	08/02
333662	01/00	348369	11/02
333868	01/00	349885	20/02
334871	04/00	350421	26/02
334904	07/00	351117	06/03
334905	07/00	351810	12/03
334995	07/00	352015	14/03
335015	06/00	353929	25/03
335083	08/00	360497	25/04
335437	07/00	360513	25/04
335525	07/01	360514	25/04
335617	10/00	360526	25/04
335813	11/00	360527	25/04
336684	11/01	364114	25/04
336850	15/00	364734	25/04
337222	17/00	364752	25/04
337525	18/00	365467	01/05
337549	14/00	365842	01/05
337718	18/00	365853	01/05
337993	20/00	365993	02/05
338047	20/00	366038	02/05
339276	20/00	367154	04/05
339886	23/00	369064	08/05
340795	05/01	369199	08/05
340882	06/01	369674	09/05
340994	06/01		

^{u)} zgłoszenie będzie rozpatrywane jako zgłoszenie wzoru użytkowego

6

**DECYZJE STWIERDZAJĄCE WYGAŚNIĘCIE
DECYZJI O UDZIELENIU PATENTU**

Poniższe zestawienie zawiera kolejno: numer zgłoszenia wynalazku oraz numer i rok wydania Biuletynu Urzędu Patentowego, w którym zgłoszenie zostało ogłoszone (dla zgłoszeń wydzielonych umieszczono w nawiasie numer zgłoszenia macierzystego).

322425	07/98	324843	17/98
324205	10/98	325877	22/99
324806	16/98	326309	24/99

326379	25/98	332175	19/99
326414	24/99	332301	21/99
326436	24/99	333069	23/99
326603	25/98	333225	02/00
326640	25/99	333725	25/99
327265	02/00	334033	01/01
327678	02/99	334222	02/01
328385	06/00	335186	08/00
328435	03/99	335469	07/01
328747	07/00	335532	08/00
329774	11/00	336741	12/00
329910	12/99	337538	14/01
330022	12/00	338770	19/01
330669	14/00	338956	19/01
330824	12/99	341225	07/01
331594	18/00	341537	09/01
332111	24/99	344159	21/01

7

**WPISY I ZMIANY W REJESTRZE PATENTOWYM
(nie uwzględnione w innych samodzielnych ogłoszeniach)**

Poniższe zestawienie zawiera kolejno: kod rodzaju patentu, numer patentu, datę wpisu, oznaczenie rubryki, w której dokonano wpisu lub zmiany oraz treść wpisu. Poszczególne rubryki rejestru patentowego zawierają następujące dane:

rubryka A - nazwisko i imię albo nazwa, miejsce zamieszkania albo siedziba uprawnionego z patentu (miejscowość, kraj) oraz numer identyfikacji podatkowej NIP, a także numer PESEL albo numer identyfikacyjny REGON, o ile zgłaszający je wskazał,

rubryka B - tytuł wynalazku,

rubryka C - nazwisko i imię twórcy wynalazku oraz jego miejsce zamieszkania (miejscowość, kraj),

rubryka D - prawa ograniczające patent,

rubryka E - wpisy uzupełniające stan prawny patentu (w szczególności patenty dodatkowe, zamiana patentu dodatkowego na patent), a także numer dodatkowego prawa ochronnego, data pierwszego zezwolenia na wprowadzenie produktu na rynek w Rzeczypospolitej Polskiej i Unii Europejskiej oraz oznaczenie organu, który wydał zezwolenie,

rubryka F - wnioski o unieważnienie i sprzeciwy, wnioski o udzielenie dodatkowego prawa ochronnego oraz decyzje dotyczące danego patentu,

rubryka G - data unieważnienia lub data i przyczyna wygaśnięcia patentu, a także data stwierdzenia wygaśnięcia decyzji o udzieleniu dodatkowego prawa ochronnego lub data unieważnienia albo data i przyczyna wygaśnięcia dodatkowego prawa ochronnego.

Uwaga: *Publikacji podlegają: zmiana uprawnionego, twórcy, zmiana nazwy uprawnionego, prawa ograniczające patent, sprostowania istotnych pomyłek.*

(B1) 167645 2005 10 31 A. Wprowadzono zmianę nazwy uprawnionego przez wykreślenie wpisu: KALDNES MILJOTE-KNOLOGI A/S, Tønsberg, Norwegia i dokonanie wpisu: ANO-XKALDNES AS, Tønsberg, Norwegia.

(B1) 178724 2005 10 31 A. Wprowadzono zmianę uprawnionego przez wykreślenie wpisu: GIE ANJOU RECHERCHE, Paryż, Francja i dokonanie wpisu: OTV SA, Saint-Maurice, Francja.

(B1) 178724 2005 10 31 A. Wprowadzono zmianę uprawnionego przez wykreślenie wpisu: OTV S.A., Saint-Maurice, Fran-

cja i dokonanie wpisu: TRAILIGAZ OZONE, Garges-Les-Gonesse Cedex, Francja.

(B1) 178894 2005 1019 A. Wprowadzono zmianę uprawnionego przez wykreślenie wpisu: SCHLUMBERGER INDUSTRIES SA, Montrouge, Francja i dokonanie wpisu: Actaris SAS, Boulogne-Billancourt, Francja.

(B1) 181786 2005 10 26 A. Wprowadzono zmianę uprawnionego przez wykreślenie wpisu: SVEDALA LIMITED, Leatherhead, Wielka Brytania i dokonanie wpisu: Metso Minerals (UK) Limited, Rugby, Wielka Brytania.

(B1) 181790 2005 1019 A. Wprowadzono zmianę uprawnionego przez wykreślenie wpisu: SCHLUMBERGER INDUSTRIES S.A., Montrouge, Francja i dokonanie wpisu: Actaris SAS, Boulogne-Billancourt, Francja.

(B1) 183883 2005 10 26 A. Wprowadzono zmianę nazwy uprawnionego przez wykreślenie wpisu: Zakłady Elektrod Węglowych Spółka Akcyjna, Racibórz, Polska i dokonanie wpisu: SGL CARBON POLSKA Spółka Akcyjna, Racibórz, Polska.

(B1) 184338 2005 1019 A. Wprowadzono zmianę uprawnionego przez wykreślenie wpisu: SCHLUMBERGER INDUSTRIES S.A., Montrouge, Francja i dokonanie wpisu: Actaris SAS, Boulogne-Billancourt, Francja.

(B1) 184694 2005 10 26 A. Wprowadzono zmianę siedziby uprawnionego przez wykreślenie wpisu: ALSTOM POWER Spółka z o.o., Elbląg, Polska i dokonanie wpisu: ALSTOM POWER Spółka z o.o., Warszawa, Polska.

(B1) 184757 2005 10 31 A. Wprowadzono zmianę uprawnionego przez wykreślenie wpisu: HT IDEE B.V., Amstelveen, Holandia i dokonanie wpisu: COMPAGNO B.V., Grouw, Holandia.

(B1) 185338 2005 10 26 A. Wprowadzono zmianę siedziby jednego z uprawnionych przez wykreślenie wpisu: BAVARIAN NORDIC A/S, Kopenhaga, Dania; GSF-FORSCHUNGSZENTRUM FUR UMWELT UND GESUNDHEIT GMBH, Oberschleissheim, Niemcy i dokonanie wpisu: BAVARIAN NORDIC A/S, Kvistgård, Dania; GSF-FORSCHUNGSZENTRUM FUR UMWELT UND GESUNDHEIT GMBH, Oberschleissheim, Niemcy.

(B1) 185727 2005 10 26 A. Wprowadzono zmianę siedziby uprawnionego przez wykreślenie wpisu: ALSTOM POWER Sp. z o.o., Elbląg, Polska i dokonanie wpisu: ALSTOM POWER Sp. z o.o., Warszawa, Polska.

(B1) 185741 2005 10 26 A. Wprowadzono zmianę uprawnionego przez wykreślenie wpisu: UNION-VIS Spółka z o.o., Bielsko-Biała, Polska i dokonanie wpisu: KLINGSPOR Spółka z o.o., Bielsko-Biała, Polska.

(B1) 185846 2005 10 19 A. Wprowadzono zmianę nazwy uprawnionego przez wykreślenie wpisu: PASTEUR MERIEUX SERUMS ET VACCINS, Lyon, Francja i dokonanie wpisu: Aventis Pasteur S.A., Lyon, Francja.

(B1) 185846 2005 10.19 A. Wprowadzono zmianę nazwy uprawnionego przez wykreślenie wpisu: Aventis Pasteur S.A., Lyon, Francja i dokonanie wpisu: Sanofi Pasteur S.A., Lyon, Francja.

(B1) 187227 2005 1019 A. Wprowadzono zmianę uprawnionego przez wykreślenie wpisu: PFIZER RESEARCH AND DEVELOPMENT COMPANY, N.V./S.A., La Touche House, Dublin 1, Irlandia i dokonanie wpisu: PFIZER IRELAND PHARMACEUTICALS, Dun Laoghaire, Irlandia.

(B1) 187928 2005 10 26 A. Wprowadzono zmianę uprawnionego przez wykreślenie wpisu: INDAG Gesellschaft für Industriebedarf m.b.H., Rudolf-Wild-Strasse 4-6, D-69214 Eppelheim/Heidelberg, Niemcy i dokonanie wpisu: INDAG Gesellschaft für Industriebedarf mbH & Co. Betriebs KG., Eppelheim, Niemcy.

im/Heidelberg, Niemcy i dokonanie wpisu: INDAG Gesellschaft für Industriebedarf mbH & Co. Betriebs KG., Eppelheim, Niemcy.

(B1) 188258 2005 1019 A. Wprowadzono zmianę nazwy uprawnionego przez wykreślenie wpisu: EPIX MEDICAL, INC., 71 Rogers Street, Cambridge, Massachusetts 02142-1118, Stany Zjednoczone Ameryki i dokonanie wpisu: EPIX PHARMACEUTICALS, INC., Cambridge, Stany Zjednoczone Ameryki.

(B1) 189380 2005 10 31 A. Wprowadzono zmianę uprawnionego przez wykreślenie wpisu: THE MEAD CORPORATION, Courthouse Plaza, Northeast, Dayton, OH 45463, Stany Zjednoczone Ameryki i dokonanie wpisu: MEADWESTVACO PACKAGING SYSTEMS LLC, Stamford, Stany Zjednoczone Ameryki.

(B1) 189952 2005 10 26 A. Wprowadzono zmianę adresu jednego z uprawnionych przez wykreślenie wpisu: R.D. IMPEX A/S, Middelfart, Dania; CONTAINER CENTRALEN A/S, Odense V, Dania i dokonanie wpisu: R.D. IMPEX A/S, Middelfart, Dania; CONTAINER CENTRALEN A/S, Odense S, Dania.

(B1) 190007 2005 10 31 A. Wprowadzono zmianę uprawnionego przez wykreślenie wpisu: THE MEAD CORPORATION, Dayton, Stany Zjednoczone Ameryki i dokonanie wpisu: MEADWESTVACO PACKAGING SYSTEMS LLC, Stamford, Stany Zjednoczone Ameryki.

(B1) 190025 2005 10 19 A. Wprowadzono zmianę uprawnionego przez wykreślenie wpisu: SANDVIK AB, Sandviken, Szwecja i dokonanie wpisu: Sandvik Intellectual Property HB, Sandviken, Szwecja.

(B1) 190357 2005 10 19 A. Wprowadzono zmianę uprawnionego przez wykreślenie wpisu: Zakład Górniczy BYTOM III Sp. z o.o., Bytom, Polska i dokonanie wpisu: Kompania Węglowa S.A., Katowice, Polska.

8

DECYZJE O WYGAŚNIĘCIU PATENTU

Poniższe zestawienie zawiera kolejno: kod rodzaju patentu, numeru patentów, które wygasły na podstawie art. 90 ust. 1 pkt 2 - 4 ustawy z dnia 30.06.2000 r. - Prawo własności przemysłowej oraz datę wygaśnięcia patentu.

(B1) 159550 2001 06 18	(B1) 168697 2003 11 27
(B1) 160174 2002 05 16	(B1) 168715 2003 11 27
(B1) 162348 2003 02 27	(B1) 168889 2003 11 12
(B1) 162978 2003 05 08	(B1) 169006 2004 11 09
(B1) 164018 2003 11 07	(B1) 169052 2004 11 09
(B1) 164883 2003 11 27	(B1) 169213 2003 11 13
(B1) 164920 2003 11 05	(B1) 169228 2003 11 03
(B1) 165882 2003 11 13	(B1) 169445 2003 11 04
(B1) 166367 2003 11 08	(B1) 169458 2003 11 30
(B1) 166435 2003 11 21	(B1) 169510 2003 11 06
(B1) 166442 2003 11 06	(B1) 169524 2003 11 25
(B1) 166517 2003 11 13	(B1) 169542 2003 11 03
(B1) 166765 2003 11 15	(B1) 169566 2003 11 19
(B1) 166925 2003 11 28	(B1) 169580 2004 11 20
(B1) 167284 2003 11 27	(B1) 169717 2003 11 25
(B1) 167399 2003 11 06	(B1) 169758 2003 11 24
(B1) 167411 2003 11 13	(B1) 169792 2003 11 12
(B1) 167542 2003 11 26	(B1) 169963 2003 11 07
(B1) 167584 2003 11 13	(B1) 169973 2003 11 07
(B1) 167773 2003 11 27	(B1) 170192 2003 11 16
(B1) 168152 2004 03 31	(B1) 170242 2003 11 09
(B1) 168215 2003 11 25	(B1) 170313 2003 11 27
(B1) 168366 2003 11 08	(B1) 170316 2003 11 12
(B1) 168439 2003 11 04	(B1) 170434 2003 11 10
(B1) 168454 2003 11 04	(B1) 170605 2003 11 04
(B1) 168467 2004 11 20	(B1) 170742 2003 11 13

(B1) 170761 2003 11 25	(B1) 174770 2003 11 18	(B1) 178613 2003 11 21	(B1) 181591 2003 11 11
(B1) 170796 2003 11 03	(B1) 175831 2003 11 03	(B1) 178705 2003 11 13	(B1) 181693 2003 11 01
(B1) 171117 2003 11 17	(B1) 176121 2003 11 16	(B1) 178760 2005 06 07	(B1) 181741 2003 11 09
(B1) 171267 2004 11 20	(B1) 176526 2003 11 12	(B1) 178769 2003 11 08	(B1) 181800 2003 11 24
(B1) 171415 2003 11 18	(B1) 176566 2003 11 26	(B1) 178800 2003 11 17	(B1) 182329 2003 11 08
(B1) 171464 2003 11 09	(B1) 176780 2003 11 17	(B1) 178830 2003 11 17	(B1) 182361 2003 11 13
(B1) 171620 2003 11 04	(B1) 176931 2003 11 04	(B1) 178839 2003 11 23	(B1) 182416 2003 11 16
(B1) 171621 2003 11 04	(B1) 176993 2003 11 15	(B1) 178863 2003 11 10	(B1) 182428 2003 11 29
(B1) 171692 2003 11 25	(B1) 177028 2003 11 26	(B1) 178971 2003 11 03	(B1) 182460 2003 11 06
(B1) 171948 2004 11 06	(B1) 177154 2003 11 17	(B1) 178998 2003 11 22	(B1) 182799 2003 11 09
(B1) 171996 2003 11 29	(B1) 177395 2003 11 08	(B1) 179002 2003 11 15	(B1) 182866 2003 11 16
(B1) 172102 2003 11 29	(B1) 177396 2003 11 30	(B1) 179007 2003 11 02	(B1) 182989 2003 11 21
(B1) 172220 2003 11 10	(B1) 177509 2003 11 30	(B1) 179023 2003 11 09	(B1) 183136 2003 11 15
(B1) 172284 2003 11 10	(B1) 177530 2003 11 29	(B1) 179139 2003 11 09	(B1) 183163 2003 11 15
(B1) 172468 2003 11 03	(B1) 177626 2003 11 27	(B1) 179177 2003 11 09	(B1) 183214 2003 11 15
(B1) 172487 2003 11 11	(B1) 177726 2003 11 22	(B1) 179183 2003 11 20	(B1) 183673 2003 11 14
(B1) 172535 2003 11 08	(B1) 177777 2003 11 08	(B1) 179379 2003 11 05	(B1) 184382 2003 11 03
(B1) 172536 2003 11 02	(B1) 177909 2003 11 24	(B1) 179401 2003 11 06	(B1) 184571 2003 11 23
(B1) 172546 2003 11 16	(B1) 177969 2003 11 23	(B1) 179518 2003 11 30	(B1) 184614 2003 11 13
(B1) 172697 2003 11 15	(B1) 177998 2003 11 14	(B1) 179544 2003 11 28	(B1) 184942 2003 11 12
(B1) 172704 2003 11 15	(B1) 178071 2003 11 15	(B1) 179796 2003 11 27	(B1) 186415 2003 11 12
(B1) 172725 2003 11 22	(B1) 178107 2003 11 10	(B1) 180121 2003 11 15	(B1) 186978 2003 11 16
(B1) 172845 2003 11 26	(B1) 178121 2003 11 15	(B1) 180359 2003 11 29	(B1) 187044 2003 11 12
(B1) 172848 2003 11 16	(B1) 178200 2003 11 30	(B1) 180434 2003 11 07	(B1) 187139 2003 11 25
(B1) 172869 2003 11 24	(B1) 178246 2003 11 09	(B1) 180666 2003 11 02	(B1) 187282 2003 11 26
(B1) 172980 2003 11 15	(B1) 178253 2003 11 17	(B1) 180700 2003 11 07	(B1) 187368 2003 11 30
(B1) 173124 2003 11 09	(B1) 178366 2003 11 14	(B1) 180825 2003 11 10	(B1) 187369 2003 11 30
(B1) 173499 2003 11 17	(B1) 178408 2003 11 02	(B1) 181211 2003 11 16	(B1) 187454 2003 11 25
(B1) 173731 2003 11 24	(B1) 178435 2003 11 10	(B1) 181422 2003 11 07	(B1) 187526 2003 11 03
(B1) 173955 2003 11 25	(B1) 178495 2003 11 22	(B1) 181468 2003 11 10	(B1) 187552 2003 11 25
(B1) 174609 2003 11 15	(B1) 178551 2003 11 02	(B1) 181534 2003 11 15	

B. WZORY UŻYTKOWE

9

UDZIELONE PRAWA OCHRONNE

(od nr 61 901 do nr 61 926)

Y1 (11) 61909 (21) 113350 (30) 02 20201033 (72) Kouwenhoven Arjan (73) METAZET B.V., Wateringen (NL) (54) Stelaż podporowy do hodowli roślin	(41) 2003 07 28 (22) 2002 07 03 2002 01 23	8(51) A01G 9/04 DE	(76) Plechoć Andrzej Marek, Kąty Wrocławskie (PL) (54) Płytko chodnikowa
Y1 (11) 61915 (21) 112541 (76) Lipiński Dariusz, Pruszków (PL); Lipiński Zdzisław, Pruszków (PL) (54) Obciążacz diamentowy	(41) 2003 03 24 (22) 2001 09 12	8(51) B24B 53/047	Y1 (11) 61925 (21) 113619 (72) Szczepański Jacek, Maliszewski Piotr (73) Schmidt Polska Sp. z o.o., Kielce (PL) (54) Koło podporowe
Y1 (11) 61907 (21) 112832 (72) Tomczak Ryszard (73) Tomczak Danuta, Iława (PL); Woźnowska Marianna, Frednowy (PL) (54) Urządzenie do cięcia gąbki	(41) 2003 06 30 (22) 2001 12 17	8(51) B26D 1/24	Y1 (11) 61917 (21) 112405 (76) Mitas Radosław, Szczecin (PL); Witas Maciej, Katowice (PL); Mitas Tomasz, Szczecin (PL) (54) Listwa osłonowa
Y1 (11) 61913 (21) 112625 (72) Durkiewicz Wojciech, Durkiewicz Grażyna (73) Durkiewicz Grażyna, Warszawa (PL) (54) Blok	(41) 2003 04 22 (22) 2001 10 18	8(51) B42D 5/00 B42F 5/00	Y1 (11) 61918 (21) 112794 (76) Mitas Radosław, Szczecin (PL); Witas Maciej, Katowice (PL); Mitas Tomasz, Szczecin (PL) (54) Kształtownik
Y1 (11) 61916 (21) 112279 (76) Żurawski Ryszard, Łódź (PL) (54) Odświeżacz powietrza, zwłaszcza samochodowy	(41) 2002 12 16 (22) 2001 06 12	8(51) B60H 3/00 A61L 9/12	Y1 (11) 61919 (21) 112800 (76) Mitas Radosław, Szczecin (PL); Witas Maciej, Katowice (PL); Mitas Tomasz, Szczecin (PL) (54) Kształtownik
Y1 (11) 61905 (21) 112965 (76) Bebliński Tomasz, Częstochowa (PL) (54) Płoza zjazdowa	(41) 2003 08 11 (22) 2002 02 01	8(51) B62B 15/00 B62B 13/12 B62B 17/02	Y1 (11) 61920 (21) 112801 (76) Mitas Radosław, Szczecin (PL); Witas Maciej, Katowice (PL); Mitas Tomasz, Szczecin (PL) (54) Kształtownik
Y1 (11) 61904 (21) 112007 (76) Wiśniewski Jan, Toruń (PL); Rusocki Janusz, Ciechocinek (PL); Tomal Tadeusz, Ciechocinek (PL) (54) Butelka	(41) 2002 09 23 (22) 2001 03 12	8(51) B65D 1/04	Y1 (11) 61921 (21) 112802 (76) Mitas Radosław, Szczecin (PL); Witas Maciej, Katowice (PL); Mitas Tomasz, Szczecin (PL) (54) Kształtownik
Y1 (11) 61912 (21) 112349 (72) Wiejak Jan (73) Instytut Technologii Eksploatacji, Radom (PL) (54) Igła przetykowa	(41) 2003 01 13 (22) 2001 07 06	8(51) D04H 18/00 D05B 85/00	Y1 (11) 61922 (21) 112803 (76) Mitas Radosław, Szczecin (PL); Witas Maciej, Katowice (PL); Mitas Tomasz, Szczecin (PL) (54) Kształtownik
Y1 (11) 61914 (21) 112646	(41) 2003 05 05 (22) 2001 10 24	8(51) E01C 5/00 E04F 13/00	Y1 (11) 61923 (21) 112804 (76) Mitas Radosław, Szczecin (PL); Witas Maciej, Katowice (PL); Mitas Tomasz, Szczecin (PL) (54) Kształtownik
			Y1 (11) 61924 (21) 112879 (22) 2001 12 28

(76) Mitas Radosław, Szczecin (PL); Witas Maciej, Katowice (PL);
Mitas Tomasz, Szczecin (PL)

(54) Kształtownik

Y1 (11) **61926** (41) 2004 01 26 8(51) E21F 17/00
E21C 41/32

(21) 113376 (22) 2002 07 12

(72) Depa Adam, Kabała Jerzy, Wysocki Andrzej, Kuc Kordian

(73) Elektrownia Turów S.A., Bogatynia (PL)

(54) Układ nawadniająco-zraszający

Y1 (11) **61908** (41) 2003 08 25 8(51) F16J 15/54
(21) 113021 (22) 2002 02 21

(72) Lech Ryszard

(73) ANGA Uszczelnienia Mechaniczne Sp. z o.o., Kozy (PL)

(54) Uszczelnienie promieniowe wału

Y1 (11) **61901** (41) 2003 06 16 8(51) F24F 13/08
E04F 17/04

(21) 112796 (22) 2001 12 06

(76) Łakoma Agata, Bochnia (PL); Łakoma Bogusław, Bochnia (PL)

(54) Kratka wentylacyjna

Y1 (11) **61902** (41) 2003 06 16 8(51) F24F 13/08
E04F 17/04

(21) 112795 (22) 2001 12 06

(76) Łakoma Agata, Bochnia (PL); Łakoma Bogusław, Bochnia (PL)

(54) Kratka wentylacyjna

Y1 (11) **61906** (41) 2003 03 10 8(51) F24F 13/20
F04D 25/12

(21) 112521 (22) 2001 09 04

(76) Kwiatkowski Mirosław, Koziegłowy k/Poznań (PL);

Kwiatkowska Janina, Koziegłowy k/Poznań (PL)

(54) Osłona urządzenia wentylacyjnego, zwłaszcza wentylatora

Y1 (11) **61910** (41) 2003 05 19 8(51) G09F 1/12
F16B 5/06

(21) 112681 (22) 2001 11 08

(76) Płuska Jacek, Łódź (PL); Teodorczyk Jacek, Łódź (PL)

(54) Profil aluminiowy ramy do systemów reklamowych o kształtach promieniowych

Y1 (11) **61911** (41) 2003 05 19 8(51) G09F 1/12
F16B 5/06

(21) 112680 (22) 2001 11 08

(76) Płuska Jacek, Łódź (PL); Teodorczyk Jacek, Łódź (PL)

(54) Profil aluminiowy ramy do systemów reklamowych o kształtach prostych

Y1 (11) **61903** (41) 2000 05 22 8(51) H01R 25/00
H01R 27/00

(21) 110333 (22) 1999 11 29

(30) 98 986948 1998 12 01 FR

(76) Urbański Andrzej Cezary, Paryż (FR)

(54) Przedłużacz

INDEKS UDZIELONYCH PRAW OCHRONNYCH, WEDŁUG SYMBOLI MKP

Symbol MKP	Nr prawa ochronn.	Symbol MKP	Nr prawa ochronn.
1	2	1	2
A01G	9/04	61909	B24B 53/047
A61L	9/12	61916*	B26D 1/24
			61915
			61907

* Prawo ochronne oznaczone więcej niż jednym symbolem klasyfikacyjnym. Ogłoszenie dotyczące tego prawa ochronnego znajduje się pod symbolem klasyfikacyjnym odpowiadającym numerowi bez gwiazdki.

1		2		1		2	
B42D	5/00	61913	E04F	19/02	61919		
B42F	5/00	61913*	E04F	19/02	61920		
B60H	3/00	61916	E04F	19/02	61921		
B62B	13/12	61905*	E04F	19/02	61922		
B62B	15/00	61905	E04F	19/02	61923		
B62B	17/02	61905*	E04F	19/02	61924		
B65D	1/04	61904	E04F	19/04	61918*		
D04H	18/00	61912	E21C	41/32	61926*		
D05B	85/00	61912*	E21F	17/00	61926		
E01C	5/00	61914	F04D	25/12	61906*		
E01H	5/06	61925	F16B	5/06	61910*		
E04F	11/16	61919*	F16B	5/06	61911*		
E04F	11/16	61920*	F16J	15/54	61908		
E04F	11/16	61921*	F24F	13/08	61901		
E04F	11/16	61924*	F24F	13/08	61902		
E04F	13/00	61914*	F24F	13/20	61906		
E04F	17/04	61901*	G09F	1/12	61910		
E04F	17/04	61902*	G09F	1/12	61911		
E04F	19/02	61917	H01R	25/00	61903		
E04F	19/02	61918	H01R	27/00	61903*		

INDEKS NUMEROWY UDZIELONYCH PRAW OCHRONNYCH

Nr prawa ochronn.	Symbol MKP	Nr prawa ochronn.	Symbol MKP
1	2	1	2
61901	F24F 13/08	61914	E01C 5/00
61902	F24F 13/08	61915	B24B 53/047
61903	H01R 25/00	61916	B60H 3/00
61904	B65D 1/04	61917	E04F 19/02
61905	B62B 15/00	61918	E04F 19/02
61906	F24F 13/20	61919	E04F 19/02
61907	B26D 1/24	61920	E04F 19/02
61908	F16J 15/54	61921	E04F 19/02
61909	A01G 9/04	61922	E04F 19/02
61910	G09F 1/12	61923	E04F 19/02
61911	G09F 1/12	61924	E04F 19/02
61912	D04H 18/00	61925	E01H 5/06
61913	B42D 5/00	61926	E21F 17/00

10

DECYZJE O ODMOWIE UDZIELENIA PRAWA OCHRONNEGO (wydane po ogłoszeniu o zgłoszeniu)

Poniższe zestawienie zawiera kolejno: numer zgłoszenia wzoru użytkowego oraz numer/ i rok wydania Biuletynu Urzędu Patentowego, w którym zgłoszenie zostało ogłoszone (dla zgłoszeń wydzielonych lub przekształconych ze zgłoszenia wynalazku umieszczono w nawiasie numer zgłoszenia macierzystego).

111691 12/01 111692 12/01

11

**DECYZJE O UMORZENIU POSTĘPOWANIA
(wydane po ogłoszeniu o zgłoszeniu)**

Poniższe zestawienie zawiera kolejno: numer zgłoszenia wzoru użytkowego oraz numer i rok wydania Biuletynu Urzędu Patentowego, w którym zgłoszenie zostało ogłoszone (dla zgłoszeń wydzielonych lub przekształconych ze zgłoszenia wynalazku umieszczono w nawiasie numer zgłoszenia macierzystego).

109017	12/99	112275	26/02
109018	12/99	112351	01/03
109019	12/99	112352	01/03
110956	24/01	112353	01/03

12

**DECYZJE STWIERDZAJĄCE WYGAŚNIĘCIE
DECYZJI O UDZIELENIU PRAWA OCHRONNEGO**

Poniższe zestawienie zawiera kolejno: numer zgłoszenia wzoru użytkowego oraz numer i rok wydania Biuletynu Urzędu Patentowego, w którym zgłoszenie zostało ogłoszone (dla zgłoszeń wydzielonych lub przekształconych ze zgłoszenia wynalazku umieszczono w nawiasie numer zgłoszenia macierzystego).

109738	26/00	111936	18/02
110319	12/01	111941	19/02
110494	15/01	111990	19/02
110524	23/00	112009	20/02
110616	18/01	112035	20/02
111116	01/02	112061	21/02
111175	02/02	112071	21/02
111260	04/02	112082	21/02
111360	06/02	112086	21/02
111449	09/01	112126	23/02
111496	09/02	112141	23/02
111562	09/01	112212	24/01
111601	10/01	112229	25/02
111615	11/02	112244	25/01
111645	12/02	112257	26/02
111825	16/02	112258	26/02
111872	17/02	112259	26/02
111901	18/02	115209(338162)	17/01

13

**WPISY I ZMIANY W REJESTRZE
PRAW OCHRONNYCH**

(nie uwzględnione w innych samodzielnych ogłoszeniach)

Poniższe zestawienie zawiera kolejno: kod rodzaju prawa, numer prawa ochronnego, datę wpisu, oznaczenie rubryki, w której dokonano wpisu lub zmiany oraz treść wpisu. Poszczególne rubryki rejestru praw ochronnych zawierają następujące dane:

- rubryka A - nazwisko i imię albo nazwa, miejsce zamieszkania albo siedziba uprawnionego z prawa ochronnego (miejscowość, kraj) oraz numer identyfikacji podatkowej NIP, a także numer PESEL albo numer identyfikacyjny REGON, o ile zgłaszający je wskazał,
- rubryka B - tytuł wzoru użytkowego,
- rubryka C - nazwisko i imię twórcy wzoru użytkowego oraz jego miejsce zamieszkania (miejscowość, kraj),
- rubryka D - prawa ograniczające prawo ochronne,
- rubryka E - wpisy uzupełniające stan prawny prawa ochronnego,

rubryka F - wnioski o unieważnienie i sprzeciwy oraz decyzje dotyczące danego prawa ochronnego,

rubryka G - data unieważnienia lub data i przyczyna wygaśnięcia prawa ochronnego.

Uwaga: Publikacji podlegają: zmiana uprawnionego, twórcy, zmiana nazwy uprawnionego, prawa ograniczające prawo ochronne, sprostowania istotnych pomyłek.

(Y1) 59787 2005 10 20 A. Wprowadzono zmianę uprawnionego przez wykreślenie wpisu: „Sawczynsyn Józef, Sanok, Polska; Wilusz Mieczysław, Prusiek, Polska; Karbowski Witold, Toruń, Polska; Widera Stanisław, Mikołów, Polska” i dokonanie wpisu: „PEKSAN Sp. z o.o., Sanok, Polska; Wilusz Mieczysław, Prusiek, Polska; Karbowski Witold, Toruń, Polska; Widera Stanisław, Mikołów, Polska”.

(Y1) 60039 2005 10 14 A. Wprowadzono zmianę uprawnionego przez wykreślenie wpisu: „Kaczmarek Bogdan, ul. Wrocławska 243, 62-800 Kalisz, Polska; Kostera Wiesław, ul. Skaryszewska 77, 62-800 Kalisz, Polska” i dokonanie wpisu: „„HELVEPOL -KACZMAREK KOSTERA” Spółka Jawna, Kalisz, Polska”.

(Y1) 61005 2005 10 27 A. Wprowadzono zmianę uprawnionego przez wykreślenie wpisu: „UNION - VIS Spółka z o.o., ul. Tadeusza Regera 58, 43-382 Bielsko-Biała, Polska” i dokonanie wpisu: „KLINGSPOR Spółka z o.o., Bielsko-Biała, Polska”.

(Y1) 61354,61409 2005 10 24 A. Wprowadzono zmianę uprawnionego przez wykreślenie wpisu: „KOSPAN Piotr Kapała, Marek Kapała Spółka Jawna, ul. Lubliniecka 28, 42-793 Ciasna, Polska” i dokonanie wpisu: „KOSPAN Marek Kapała Spółka Jawna, Ciasna, Polska”.

(Y1) 61499 2005 10 27 A. Wprowadzono zmianę uprawnionego przez wykreślenie wpisu: „UNION - VIS Spółka z o.o., ul. Tadeusza Regera 58, 43-382 Bielsko-Biała, Polska” i dokonanie wpisu: „KLINGSPOR Spółka z o.o., Bielsko-Biała, Polska”.

14

DECYZJE O WYGAŚNIĘCIU PRAWA OCHRONNEGO

Poniższe zestawienie zawiera kolejno: kod rodzaju prawa, numery praw ochronnych, które wygasły na podstawie art. 90 ust. 1 pkt 2 - 4 w związku z art. 100 ust. 1 ustawy z dnia 30.06.2000 r. - Prawo własności przemysłowej oraz datę wygaśnięcia prawa ochronnego.

(Y1) 58253 2004 11 27	(Y1) 58842 2004 11 22
(Y1) 58455 2004 11 16	(Y1) 58843 2004 11 22
(Y1) 58477 2004 11 12	(Y1) 58997 2004 11 21
(Y1) 58487 2004 11 14	(Y1) 59040 2004 11 21
(Y1) 58540 2004 11 29	(Y1) 59079 2004 11 28
(Y1) 58587 2004 11 04	(Y1) 59443 2004 11 07
(Y1) 58707 2004 11 16	(Y1) 59525 2003 07 02
(Y1) 58718 2004 11 04	(Y1) 59749 2003 06 18
(Y1) 58771 2004 11 20	(Y1) 59846 2004 11 14
(Y1) 58772 2004 11 20	(Y1) 60116 2004 11 26
(Y1) 58775 2004 11 20	(Y1) 60127 2004 11 10
(Y1) 58778 2004 11 20	(Y1) 60136 2004 11 20
(Y1) 58779 2004 11 20	(Y1) 60187 2004 11 19
(Y1) 58781 2004 11 20	(Y1) 60224 2004 11 04
(Y1) 58783 2004 11 20	(Y1) 60391 2004 11 17
(Y1) 58784 2004 11 20	(Y1) 60520 2004 11 09
(Y1) 58787 2004 11 20	(Y1) 60521 2004 11 09
(Y1) 58792 2004 11 20	(Y1) 60566 2004 11 22
(Y1) 58793 2004 11 20	(Y1) 60638 2004 11 03
(Y1) 58794 2004 11 20	(Y1) 60639 2004 11 09

(Y1) 60640 2004 11 25
(Y1) 60665 2004 11 20
(Y1) 60696 2004 11 22
(Y1) 60707 2004 11 03
(Y1) 60767 2004 11 22
(Y1) 60768 2004 11 23
(Y1) 60810 2004 11 10
(Y1) 60891 2004 11 08
(Y1) 60988 2004 11 04
(Y1) 61463 2004 02 26
(Y1) 61464 2004 04 12
(Y1) 61476 2003 11 19
(Y1) 61477 2003 03 20
(Y1) 61490 2003 07 21

(Y1) 61512 2003 12 29
(Y1) 61513 2003 12 29
(Y1) 61527 2004 04 03
(Y1) 61534 2004 04 12
(Y1) 61540 2003 12 14
(Y1) 61554 2004 06 04
(Y1) 61558 2004 03 22
(Y1) 61569 2003 09 11
(Y1) 61583 2004 07 19
(Y1) 61585 2003 09 13
(Y1) 61587 2004 01 11
(Y1) 61599 2003 04 12
(Y1) 61625 2004 02 15

15

**DECYZJE O ZMIANIE LUB UCHYLENIU DECYZJI
(opublikowanych w Wiadomościach Urzędu Patentowego)**

Poniższe zestawienie zawiera kolejno: numer zgłoszenia wzoru użytkowego albo kod i numer prawa ochronnego, numer i rok wydania Wiadomości Urzędu Patentowego, w którym zmieniona lub uchylona decyzja została ogłoszona oraz datę i treść decyzji, w której zmieniono lub uchylono decyzję poprzednią.

(Y1) 60805 10/04 2005 07 22 uchylono decyzję o udzieleniu prawa ochronnego
(Y1) 60807 10/04 2005 07 22 uchylono decyzję o udzieleniu prawa ochronnego

C. WZORY PRZEMYSŁOWE

Cyfrowe kody identyfikacyjne (wg normy WIPO ST. 80), które poprzedzają informacje o dokonanej rejestracji oznaczają:

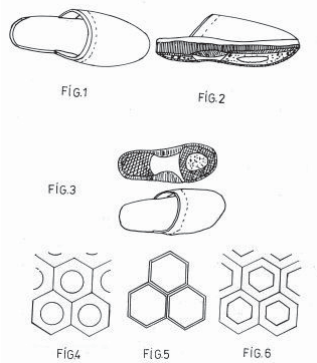
- (11) - numer rejestracji
- (21) - numer zgłoszenia
- (22) - data zgłoszenia
- (30) - pierwszeństwo
- (51) - symbol klasy wzoru przemysłowego
- (54) - określenie przedmiotu wzoru
- (55) - rysunek wzoru lub fotografię wzoru
- (72) - imię i nazwisko twórcy wzoru
- (73) - nazwisko i imię bądź nazwę uprawnionego

16

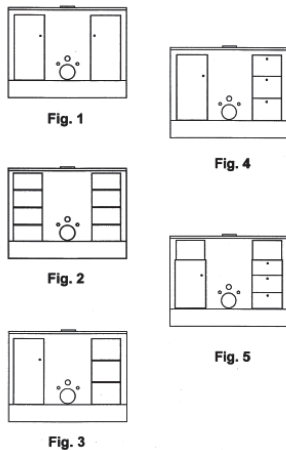
REJESTRACJA

(od nr 9125 do nr 9284)

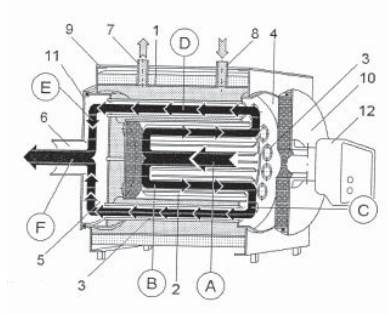
(51) 02-04 (11) **9125** (22) 2005 05 19 (21) 7862
 (73) „QUATRO” Sp. z o.o., Pruszków, (PL)
 (72) Cengiz Erik
 (54) Obuwie letnie z odkrytą piętą
 (55)



(51) 06-04 (11) **9126** (22) 2005 03 14 (21) 7545
 (73) Gorgiel Jan, Wolsztyn, (PL)
 (72) Gorgiel Jan
 (54) Element zabudowy konstrukcji naściennej do urządzeń sanitarnych
 (55)



(51) 23-03 (11) **9127** (22) 2005 02 16 (21) 7419
 (73) P.P.U. „METALPOL” Wanda Peta, Ryszard Peta, Rumia, (PL)
 (72) Peta Wanda, Peta Ryszard
 (54) Kocioł grzewczy olejowy
 (55)



(51) 12-16 (11) **9128** (22) 2005 02 11 (21) 8286
 (30) 2004 08 12 (DE)
 (73) Ford Global Technologies, LLC, Dearborn, (US)
 (72) Messale Claudio
 (54) Boczne lusterko samochodowe
 (55)



(51) 12-16 (11) **9129** (22) 2005 02 11 (21) 8285
 (30) 2004 08 12 (DE)
 (73) Ford Global Technologies, LLC, Dearborn, (US)
 (72) Messale Claudio

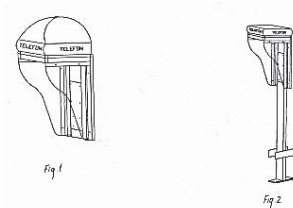
(54) Błotnik samochodowy
(55)



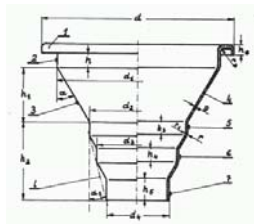
(51) 12-16 (11) **9130** (22) 2005 02 11 (21) 7390
(30) 2004 08 12 (DE)
(73) Ford Global Technologies, LLC, Dearborn, (US)
(72) Messale Claudio
(54) Komplet zderzaków samochodowych
(55)



(51) 25-03 (11) **9131** (22) 2005 02 14 (21) 7396
(73) ALDAZ Sp. z o.o., Kapino, (PL)
(72) Chilicki Tomasz
(54) Półkabina telefoniczna
(55)



(51) 07-99 (11) **9132** (22) 2005 04 19 (21) 7693
(73) Zakład Przetwórstwa Tworzyw Sztucznych „KOLBIARZ” Sp. J., Jaworzno, (PL)
(72) Kolbiarz Stefan, Kolbiarz Grzegorz, Banaś Krystyna
(54) Lejek do napełniania słoików
(55)



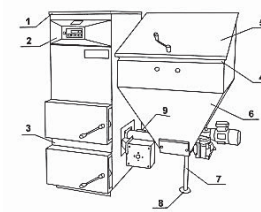
(51) 01-01 (11) **9133** (22) 2001 09 27 (21) 7987
(73) Zakład Produkcyjno-Handlowo-Usługowy „DELIC-POL” Sp. z o.o., Lindów, (PL)

(72) Czupryna Stanisław
(54) Ciastko
(55)

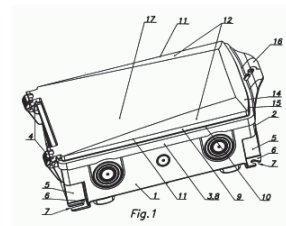


Fig.1

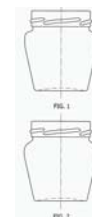
(51) 23-03 (11) **9134** (22) 2005 03 15 (21) 7551
(73) „KLIMOSZ” Sp. z o.o., Żory, (PL)
(72) Tekla Krzysztof, Krakowczyk Tomasz
(54) Automatyczny kocioł retortowy
(55)



(51) 13-03 (11) **9135** (22) 2005 04 07 (21) 7658
(73) „APATOR” - Spółka Akcyjna, Toruń, (PL)
(72) Łątka Tomasz
(54) Obudowa, zwłaszcza skrzynka przyłącza elektrycznego
(55)



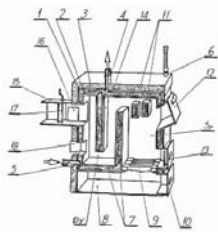
(51) 09-01 (11) **9136** (22) 2005 04 20 (21) 7705
(73) REXAM SZKŁO GOSTYŃ S.A., Gostyń, (PL)
(72) Sobecki Roman
(54) Słój
(55)



(51) 19-08 (11) **9137** (22) 2005 04 11 (21) 7662
(73) Spółdzielnia Mleczarska „MLEKPOL”, Grajewo, (PL)
(72) Szumilewicz Iwona
(54) Etykieta opakowania sera
(55)



(51) 23-03 (11) **9138** (22) 2005 02 14 (21) 7402
 (73) P.P.U. „METALPOL” Wanda Peta, Ryszard Peta, Rumia, (PL)
 (72) Peta Wanda, Peta Ryszard
 (54) Kocioł wodny centralnego ogrzewania opalany paliwami stałymi
 (55)



(51) 09-03 (11) **9139** (22) 2004 11 04 (21) 6831
 (73) Leżański Zbigniew, Głubczyce, (PL)
 (72) Leżański Zbigniew
 (54) Zestaw opakowań do środków kosmetycznych
 (55)

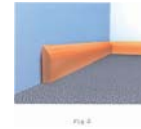


(51) 21-01 (11) **9140** (22) 2004 11 18 (21) 6909
 (73) Zgajewski Jerzy, Wrzosowa, (PL)
 (72) Zgajewski Jerzy
 (54) Zabawka w postaci zamku
 (55)

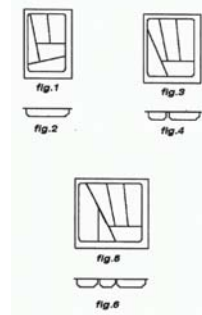


(51) 25-01 (11) **9141** (22) 2004 02 10 (21) 7165
 (73) „MIDAS” Małgorzata Wesołowska, Kielce, (PL)
 (72) Wesołowska Małgorzata

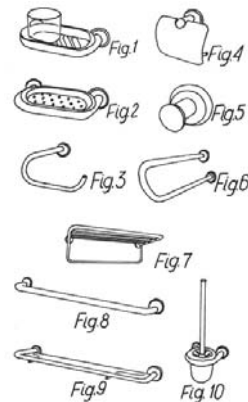
(54) Listwa przypodłogowa
 (55)



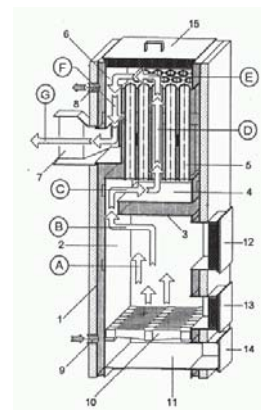
(51) 06-06 (11) **9142** (22) 2004 11 08 (21) 7939
 (73) Holz Marian Zakład Tworzyw Sztucznych POLI, Inowrocław, (PL)
 (72) Holz Marian
 (54) Zestaw wkładów do szuflad
 (55)



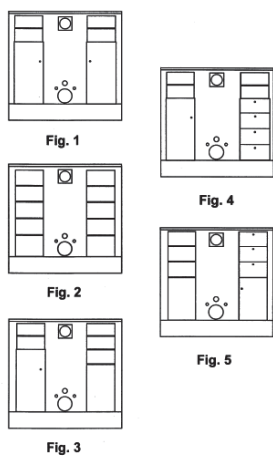
(51) 23-02 (11) **9143** (22) 2005 04 26 (21) 7729
 (73) Przedsiębiorstwo Produkcyjno-Handlowe „WITRO-CHEM” M. Reszka, M. Włodarczak Spółka Jawna, Skórzewo, (PL)
 (72) Włodarczak Mateusz
 (54) Zestaw akcesoriów łazienkowych COLLECTION 5
 (55)



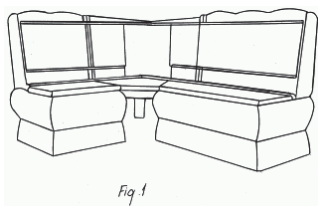
(51) 23-03 (11) **9144** (22) 2005 02 14 (21) 7401
 (73) P.P.U. „METALPOL” Wanda Peta, Ryszard Peta, Rumia, (PL)
 (72) Peta Wanda, Peta Ryszard
 (54) Kocioł grzewczy miałowy
 (55)



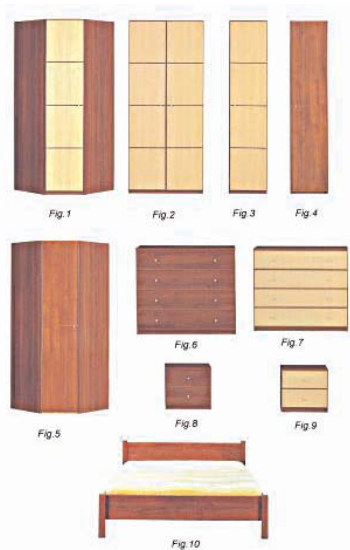
(51) 06-04 (11) **9145** (22) 2005 03 14 (21) 8230
 (73) Gorgiel Jan, Wolsztyn, (PL)
 (72) Gorgiel Jan
 (54) Element zabudowy konstrukcji naściennej do urządzeń sanitarnych
 (55)



(51) 06-01 (11) **9146** (22) 2005 04 25 (21) 7725
 (73) Wałdoch Andrzej, Wałdoch Jerzy - Zakład Meblowy „WERXAL” Sp.J., Nowa Wieś, (PL)
 (72) Wałdoch Andrzej, Wałdoch Jerzy
 (54) Stylowa kanapa narożna
 (55)

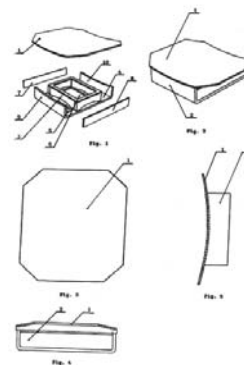


(51) 06-05 (11) **9147** (22) 2004 07 09 (21) 6197
 (73) „BLACK RED WHITE” S.A., Biłgoraj, (PL)
 (72) Chmiel Tadeusz
 (54) Segmentowy zestaw mebli sypialnych
 (55)

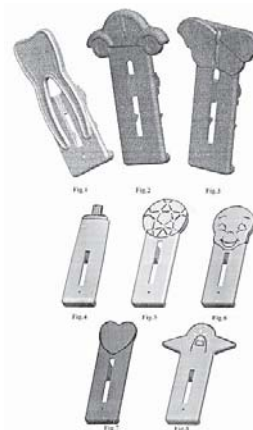


(51) 20-02 (11) **9148** (22) 2005 04 13 (21) 7672
 (73) Beyger Krzysztof, Piaseczno, (PL)
 (72) Beyger Krzysztof

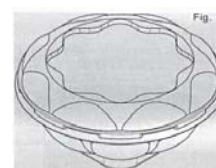
(54) Bilonownica
 (55)



(51) 19-02 (11) **9149** (22) 2005 03 25 (21) 7608
 (73) Chaciewicz - Maćczak Hanna, Otwock, (PL)
 (72) Chaciewicz-Maćczak Hanna
 (54) Spinacz
 (55)



(51) 09-03 (11) **9150** (22) 2005 04 09 (21) 7659
 (73) ANIS Opakowania Sp. z o.o., Oleśnica, (PL)
 (72) Gullin Sophie
 (54) Opakowanie
 (55)

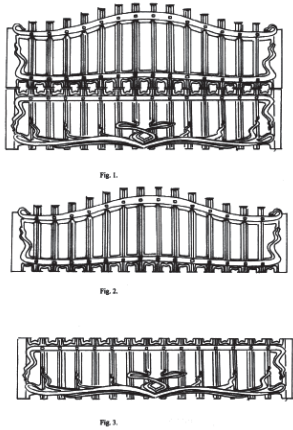


(51) 09-03 (11) **9151** (22) 2005 04 09 (21) 7660
 (73) ANIS Opakowania Sp. z o.o., Oleśnica, (PL)
 (72) Gullin Sophie
 (54) Opakowanie
 (55)

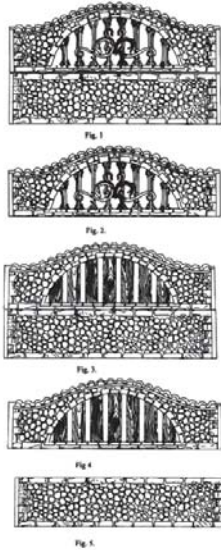


(51) 25-02 (11) **9152** (22) 2005 04 04 (21) 7643
 (73) Firma Produkcyjno-Handlowo-Uslugowa Jaroslaw Czurakowski, Plock, (PL)
 (72) Czurakowski Jaroslaw

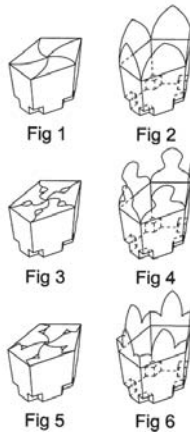
(54) Segment ozdobny ogrodzenia
(55)



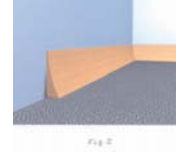
(51) 25-02 (11) **9153** (22) 2005 04 04 (21) 7644
(73) Firma Produkcyjno-Handlowo-Usługowa Jarosław Czurakowski, Płock, (PL)
(72) Czurakowski Jarosław
(54) Segment ozdobny ogrodzenia
(55)



(51) 09-03 (11) **9154** (22) 2004 12 24 (21) 7102
(73) Instytut Celulozowo Papierniczy, Łódź, (PL)
(72) Gonera Henryk, Dąbrowski Józef, Mik Tomasz
(54) Pojemnik
(55)



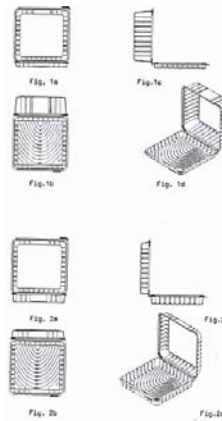
(51) 25-01 (11) **9155** (22) 2004 02 10 (21) 7164
(73) „MIDAS” Małgorzata Wesołowska, Kielce, (PL)
(72) Wesołowska Małgorzata
(54) Listwa przypodłogowa
(55)



(51) 07-01 (11) **9156** (22) 2004 11 25 (21) 6930
(73) Zakłady Porcelany i Porcelitu CHODZIEŻ S.A., Chodzież, (PL)
(72) Podgórska-Birkner Alicja
(54) Komplet stołowy
(55)



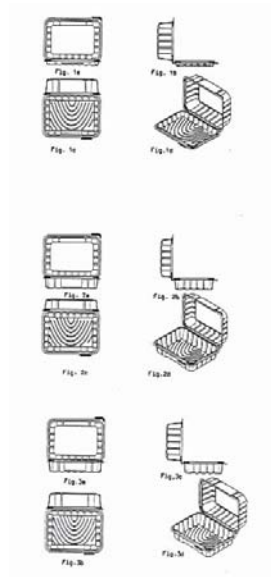
(51) 09-03 (11) **9157** (22) 2005 04 26 (21) 7732
(73) „INLINE POLAND” Sp. z o.o., Poznań, (PL)
(72) Maj Krzysztof
(54) Pojemnik zwłaszcza do produktów spożywczych
(55)



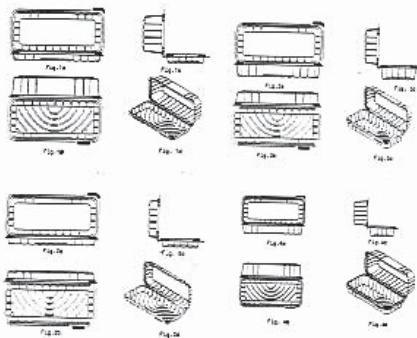
(51) 25-01 (11) **9158** (22) 2005 01 21 (21) 7254
(73) TEXPOL Sp. z o.o., Bochnia, (PL)
(72) Nava Paolo
(54) Płyta
(55)



(51) 09-03 (11) **9159** (22) 2005 04 26 (21) 7731
 (73) „INLINE POLAND” Sp. z o.o., Poznań, (PL)
 (72) Maj Krzysztof
 (54) Pojemnik zwłaszcza do produktów spożywczych
 (55)



(51) 09-03 (11) **9160** (22) 2005 04 26 (21) 7730
 (73) „INLINE POLAND” Sp. z o.o., Poznań, (PL)
 (72) Maj Krzysztof
 (54) Pojemnik zwłaszcza do produktów spożywczych
 (55)



(51) 08-99 (11) **9161** (22) 2004 12 10 (21) 7973
 (73) Całus Piotr, Częstochowa, (PL)
 (72) Całus Piotr
 (54) Karnisz ozdobny
 (55)



(51) 08-99 (11) **9162** (22) 2004 12 10 (21) 7972
 (73) Całus Piotr, Częstochowa, (PL)
 (72) Całus Piotr
 (54) Karnisz dekoracyjny
 (55)



(51) 08-99 (11) **9163** (22) 2004 12 10 (21) 7971
 (73) Całus Piotr, Częstochowa, (PL)
 (72) Całus Piotr

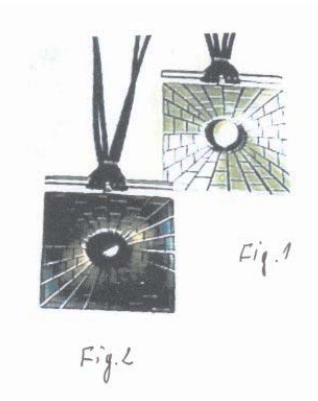
(54) Karnisz
 (55)



(51) 08-99 (11) **9164** (22) 2004 12 10 (21) 7969
 (73) Całus Piotr, Częstochowa, (PL)
 (72) Całus Piotr
 (54) Karnisze z rozetkami
 (55)



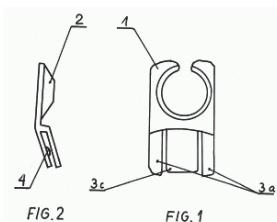
(51) 11-01 (11) **9165** (22) 2005 03 02 (21) 7502
 (73) AG DESIGN Andrzej Głodowski, Łódź, (PL)
 (72) Głodowski Andrzej
 (54) Wisiorek
 (55)



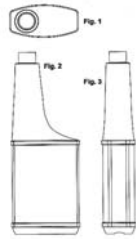
(51) 07-01 (11) **9166** (22) 2005 04 18 (21) 7683
 (73) HERITAGE FOODS s.c. Zbigniew Węgrzyn, Bogusław Węgrzyn, Kraków, (PL)
 (72) Węgrzyn Zbigniew
 (54) Szklany pojemnik
 (55)



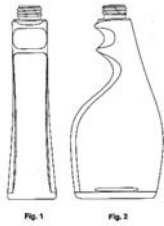
(51) 07-06 (11) **9167** (22) 2005 04 11 (21) 7663
 (73) Wąsowicz Wojciech, Łódź, (PL)
 (72) Wąsowicz Wojciech
 (54) Uchwyt do kieliszka
 (55)



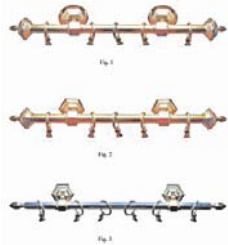
(51) 09-01 (11) **9168** (22) 2005 04 18 (21) 7684
 (73) Kwik Roman, Tychy, (PL)
 (72) Kwik Roman
 (54) Butelka
 (55)



(51) 09-01 (11) **9169** (22) 2005 04 18 (21) 7685
 (73) Kwik Roman, Tychy, (PL)
 (72) Kwik Roman
 (54) Butelka
 (55)



(51) 08-99 (11) **9170** (22) 2004 12 10 (21) 7017
 (73) Całus Piotr, Częstochowa, (PL)
 (72) Całus Piotr
 (54) Karnisze
 (55)



(51) 06-05 (11) **9171** (22) 2004 07 09 (21) 8072
 (73) „BLACK RED WHITE” S.A., Biłgoraj, (PL)
 (72) Chmiel Tadeusz
 (54) Zestaw mebli sypialnych
 (55)

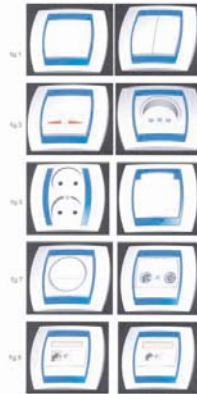


(51) 06-05 (11) **9172** (22) 2004 07 09 (21) 8073
 (73) „BLACK RED WHITE” S.A., Biłgoraj, (PL)

(72) Chmiel Tadeusz
 (54) Modułowy zestaw mebli sypialnych
 (55)



(51) 13-03 (11) **9173** (22) 2005 04 07 (21) 7656
 (73) Z.S.E. „OSPEL” S.A., Wierbka, (PL)
 (72) Niedziela Tomasz, Kijas Łukasz, Świerzewski Andrzej
 (54) Osprzęt naścienny instalacji elektrycznej
 (55)



(51) 19-08 (11) **9174** (22) 2005 03 02 (21) 7492
 (73) „DAGOMA” Sp. z o.o., Puck, (PL)
 (72) Orfanos Georgios
 (54) Etykieta do oznaczania opakowań z musztardą Kaszubską
 (55)



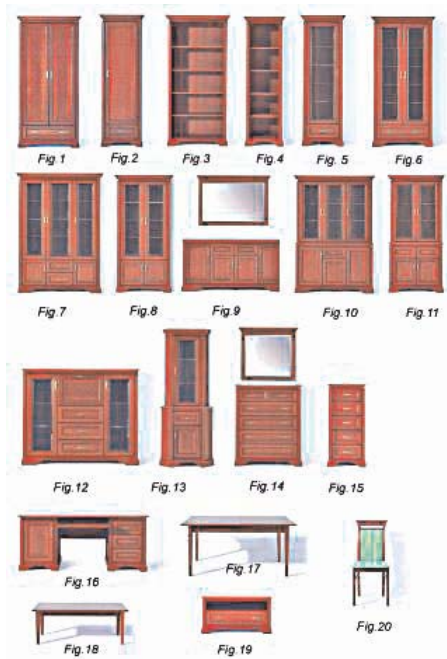
(51) 19-08 (11) **9175** (22) 2005 03 02 (21) 7493
 (73) „DAGOMA” Sp. z o.o., Puck, (PL)
 (72) Orfanos Georgios
 (54) Etykieta do oznaczania opakowań z musztardą Sarepską
 (55)



(51) 06-05 (11) **9176** (22) 2004 07 09 (21) 6193
 (73) „BLACK RED WHITE” S.A., Biłgoraj, (PL)
 (72) Chmiel Tadeusz

(54) Zestaw mebli pokojowych

(55)

(51) 06-05 (11) **9177** (22) 2004 07 09

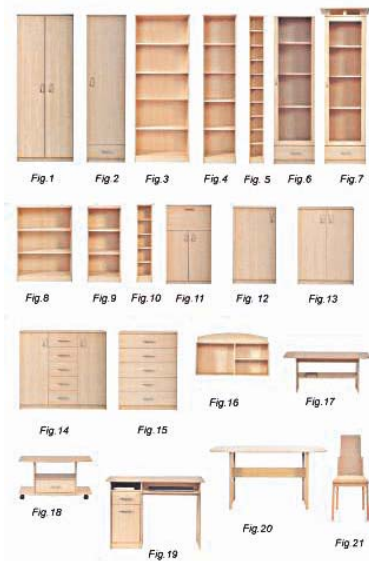
(21) 6194

(73) „BLACK RED WHITE” S.A., Biłgoraj, (PL)

(72) Chmiel Tadeusz

(54) System mebli pokojowych

(55)

(51) 10-06 (11) **9178** (22) 2005 05 06 (21) 7790

(73) EBS Sp. z o.o., Warszawa, (PL)

(72) Stalewski Krzysztof, Reszczyk Piotr Stanisław

(54) Rejestrator ruchu personelu pomiędzy dowolną liczbą punktów

(55)

(51) 12-12 (11) **9179** (22) 2005 05 19

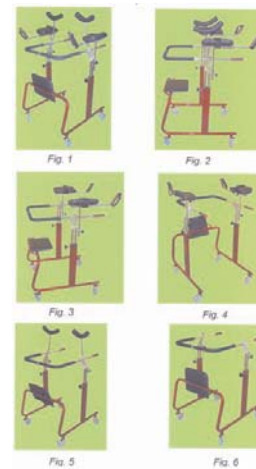
(21) 7856

(73) Piękoś Roman, Góra Motyczna, (PL)

(72) Piękoś Roman

(54) Wielofunkcyjny balkonik rehabilitacyjny

(55)

(51) 09-03 (11) **9180** (22) 2005 02 02

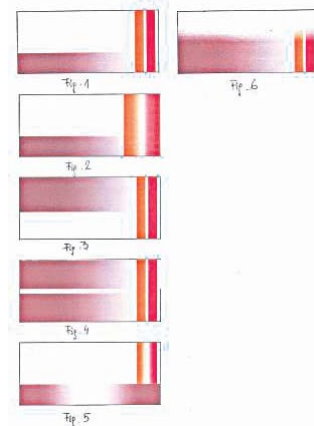
(21) 7320

(73) BIOFARM Sp. z o.o., Poznań, (PL)

(72) Gwóźdź Cezary

(54) Strona wierzchnia opakowania

(55)

(51) 09-03 (11) **9181** (22) 2005 02 02

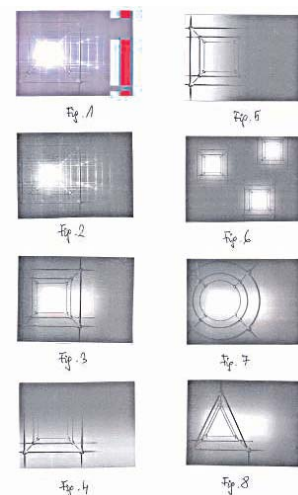
(21) 7321

(73) BIOFARM Sp. z o.o., Poznań, (PL)

(72) Kurzawa-Butlewska Urszula

(54) Strona wierzchnia opakowania

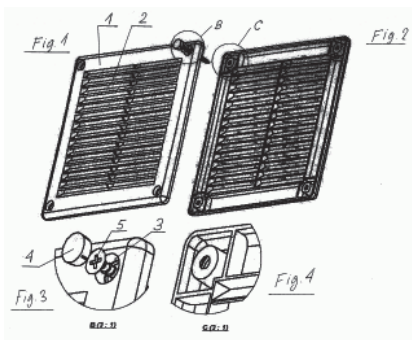
(55)



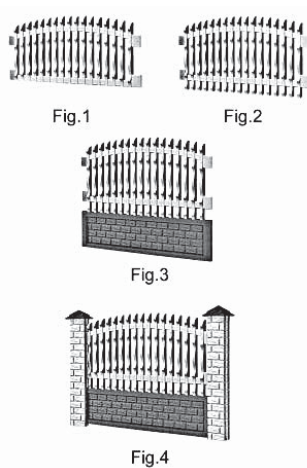
(51) 01-01 (11) **9182** (22) 2004 07 14 (21) 6224
 (73) „LIND-POL” Sp. z o.o., Kamyk, (PL)
 (72) Czupryna Stanisław
 (54) Zestaw ciastek biszkoptowych w poliwętlakowej
 (55)



(51) 25-02 (11) **9183** (22) 2005 04 27 (21) 7740
 (73) PPHU Awenta Waldemar Chomka, Mińsk Mazowiecki, (PL)
 (72) Chomka Waldemar
 (54) Osłona wentylacyjna
 (55)

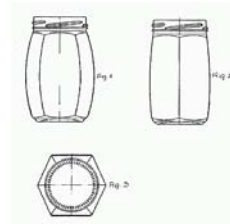


(51) 25-02 (11) **9184** (22) 2005 04 29 (21) 7767
 (73) „DREWBET - Spółka Jawna” Elżbieta i Dariusz Rogaczewscy, Jolanta i Zbigniew Grzybowie, Zbrojewsko, (PL)
 (72) Grzyb Zbigniew, Rogaczewski Dariusz
 (54) Zestaw elementów ogrodzeniowych
 (55)

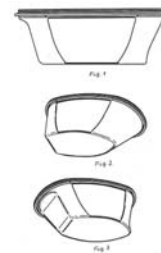


(51) 09-01 (11) **9185** (22) 2005 05 04 (21) 7773
 (73) Huta Szkła Wymiarki S.A., Wymiarki, (PL)
 (72) Wesoly Wojciech, Drejer Andrzej, Kurzawski Tomasz,
 Dybek Robert

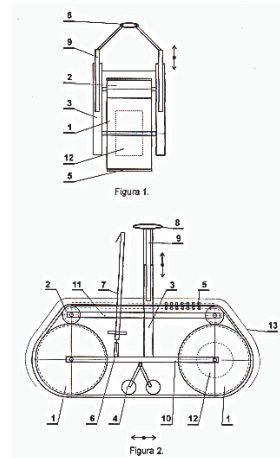
(54) Słój
 (55)



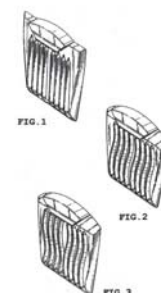
(51) 09-03 (11) **9186** (22) 2005 05 16 (21) 7834
 (73) Zajdecki Bogusław, Świdwin, (PL)
 (72) Zajdecki Bogusław
 (54) Opakowanie na środki spożywcze
 (55)



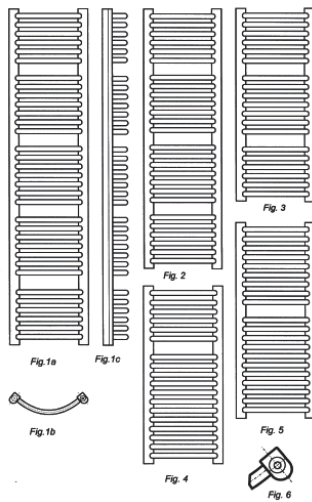
(51) 12-08 (11) **9187** (22) 2005 05 17 (21) 7852
 (73) Sadkiewicz Józef, Bydgoszcz, (PL); Banecki Konrad, Warszawa, (PL)
 (72) Sadkiewicz Józef, Banecki Konrad
 (54) Indywidualny górski transporter
 (55)



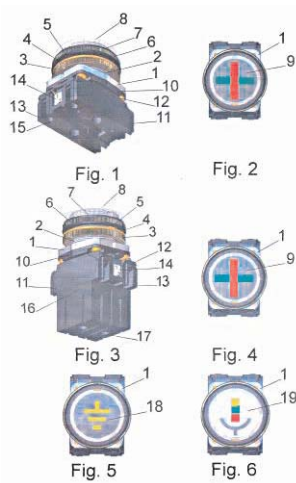
(51) 07-05 (11) **9188** (22) 2005 04 28 (21) 7752
 (30) 2004 10 29 (EM)
 (73) Reckitt Benckiser N.V., Hoofddorp, (NL)
 (72) Gibis Karl-Ludwig, Link Rainer, Housmekerides Chris Efstathios, Schilling Markus
 (54) Pojemnik do zmywarki do naczyń
 (55)



(51) 23-03 (11) **9189** (22) 2005 04 27 (21) 7739
 (73) INSTAL-PROJEKT Gawłowsky, Ścierzyński Spółka jawna,
 Włocławek, (PL)
 (72) Gawłowski Roman
 (54) Grzejnik narożny
 (55)



(51) 13-03 (11) **9190** (22) 2004 11 15 (21) 6889
 (73) Spółdzielnia Inwalidów PROMET, Sosnowiec, (PL)
 (72) Hellman Bogusław
 (54) Wskaźnik sygnalizacyjny
 (55)

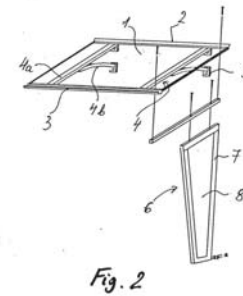
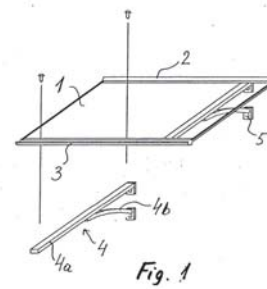


(51) 08-09 (11) **9191** (22) 2005 05 05 (21) 7780
 (73) Budowa Prototypów i Technika Wytłaczania „PROTEC” Sp.
 z o.o., Chróstice, (PL)
 (72) Perez Jose Luis
 (54) Lej rynnowy
 (55)

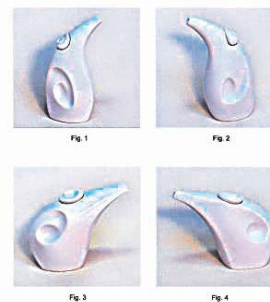


(51) 25-02 (11) **9192** (22) 2004 12 06 (21) 6981
 (73) Jolanta Urbańczyk „POLBUD”, Jaworzno, (PL)
 (72) Urbańczyk Jolanta

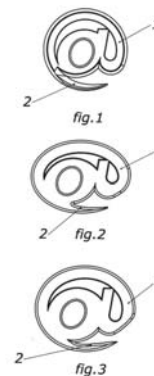
(54) Zadaszenie drzwi
 (55)



(51) 07-01 (11) **9193** (22) 2004 11 25 (21) 6931
 (73) Zakłady Porcelany i Porcelitu CHODZIEŻ S.A., Chodzież, (PL)
 (72) Podgórska-Birkner Alicja
 (54) Zestaw butelek do przypraw
 (55)

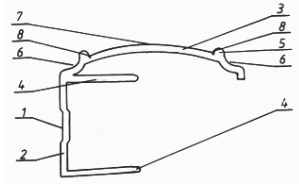


(51) 08-03 (11) **9194** (22) 2003 07 04 (21) 3641
 (73) „FORMASTER” S.A., Kielce, (PL)
 (72) Bursztein Sławomir
 (54) Rozcinacz papieru, zwłaszcza kopert
 (55)

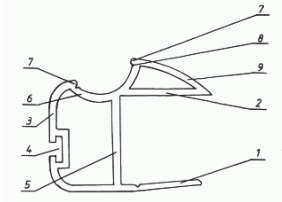


(51) 25-02 (11) **9195** (22) 2005 04 28 (21) 7744
 (73) SEVROLL SYSTEM Sp. z o.o., Warszawa, (PL)
 (72) Iliev Ilko, Moroz Andrzej

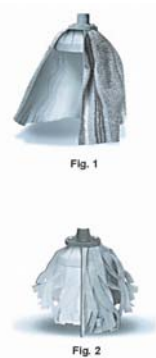
(54) Listwa profilowa drzwi przesuwnych
(55)



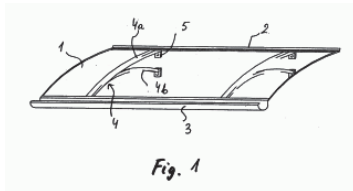
(51) 25-02 (11) **9196** (22) 2005 04 29 (21) 7758
(73) SEVROLL SYSTEM Sp. z o.o., Warszawa, (PL)
(72) Iliev Ilko, Moroz Andrzej
(54) Listwa profilowa drzwi przesuwnych
(55)



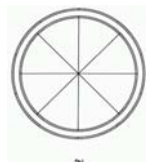
(51) 15-05 (11) **9197** (22) 2005 04 30 (21) 7772
(73) „POLITAN” Spółka Jawna Bogdan i Rafał Tannenberg, Czyżowice, (PL)
(72) Tannenberg Rafał
(54) Końcówka do zestawu myjącego typu mop
(55)



(51) 25-02 (11) **9198** (22) 2004 12 06 (21) 8375
(73) Jolanta Urbańczyk „POLBUD”, Jaworzno, (PL)
(72) Urbańczyk Jolanta
(54) Zadaszenie drzwi
(55)



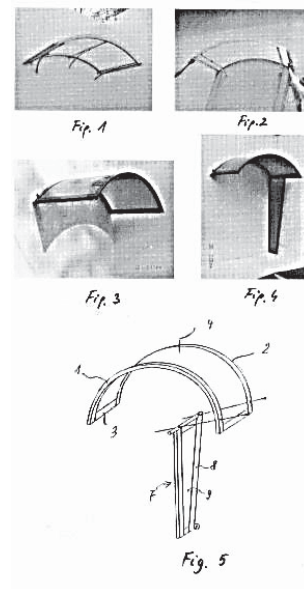
(51) 25-01 (11) **9199** (22) 2005 05 06 (21) 7784
(73) „ZREMB POLAND” Sp. z o.o., Międzyrzec Podlaski, (PL)
(72) Makaruk Jerzy, Makowski Andrzej, Maciak Kamil
(54) Szalunek do ścian zbiorników
(55)



(51) 12-16 (11) **9200** (22) 2005 02 11 (21) 8290
(30) 2004 08 12 (FM)
(73) Ford Global Technologies, LLC, Dearborn, (US)
(72) Messale Claudio
(54) Komplet drzwi samochodowych
(55)



(51) 25-02 (11) **9201** (22) 2004 12 06 (21) 8374
(73) Jolanta Urbańczyk „POLBUD”, Jaworzno, (PL)
(72) Urbańczyk Jolanta
(54) Zadaszenie drzwi
(55)



(51) 12-16 (11) **9202** (22) 2005 02 11 (21) 8288
(30) 2004 08 12 (DE)
(73) Ford Global Technologies, LLC, Dearborn, (US)
(72) Messale Claudio
(54) Osłona chłodnicy
(55)



(51) 12-16 (11) **9203** (22) 2005 02 11 (21) 8289
(30) 2004 08 12 (DE)

(73) Ford Global Technologies, LLC, Dearborn, (US)
 (72) Messale Claudio
 (54) Maska samochodowa
 (55)



(51) 12-16 (11) **9204** (22) 2005 02 11 (21) 8287
 (30) 2004 08 12 (DE)
 (73) Ford Global Technologies, LLC, Dearborn, (US)
 (72) Messale Claudio
 (54) Tylna kłapa samochodowa
 (55)

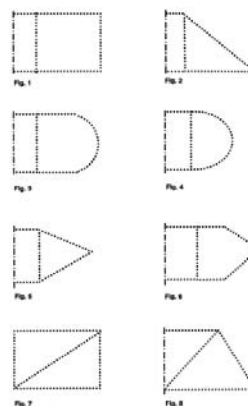


(51) 25-03 (11) **9205** (22) 2005 06 07 (21) 7985
 (73) GURDEK Sp. z o.o., Wadowice, (PL)
 (72) Krawczyk-Gurdek Jolanta, Gurdek Dariusz
 (54) Sklep mięsno-wędliniarski
 (55)

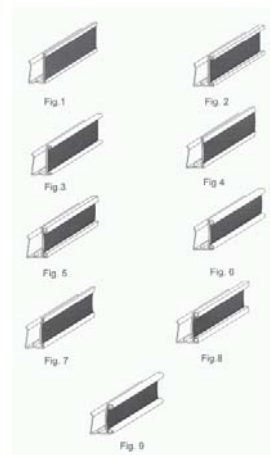


(51) 19-08 (11) **9206** (22) 2005 04 06 (21) 7647
 (73) państwowe przedsiębiorstwo użyteczności publicznej
 „POCZTA POLSKA”, Warszawa, (PL)

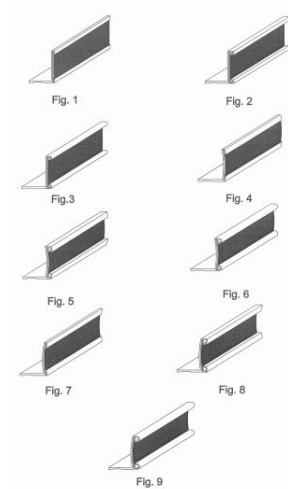
(72) Piotrowska Ewa, Jakucewicz Stefan
 (54) Znaczek personalizowany
 (55)



(51) 08-09 (11) **9207** (22) 2005 06 09 (21) 7997
 (73) SEVROLL SYSTEM Sp. z o.o., Warszawa, (PL)
 (72) Iliev Ilko, Moroz Andrzej
 (54) Listwa wykończeniowa do drzwi
 (55)

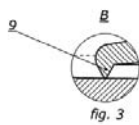
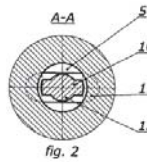
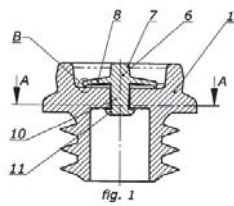


(51) 08-09 (11) **9208** (22) 2005 06 09 (21) 7996
 (73) SEVROLL SYSTEM Sp. z o.o., Warszawa, (PL)
 (72) Iliev Ilko, Moroz Andrzej
 (54) Listwa wykończeniowa do drzwi
 (55)

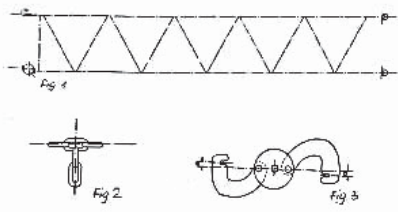


(51) 09-07 (11) **9209** (22) 2003 06 28 (21) 3604
 (73) „FORMASTER” S.A., Kielce, (PL)

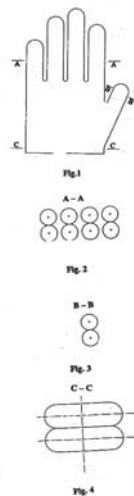
(72) Bursztein Sławomir
(54) Zawór próżniowy
(55)



(51) 12-15 (11) **9210** (22) 2003 07 07 (21) 3659
(73) Sendek Bożena, Wrocław, (PL)
(72) Sendek Bożena
(54) Łańcuch przeciwnieżny
(55)

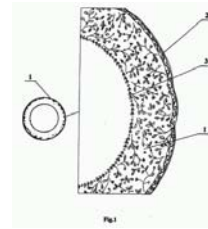


(51) 02-06 (11) **9211** (22) 2005 04 20 (21) 7707
(73) Akademia Podlaska w Siedlcach, Siedlce, (PL)
(72) Osypisk Roman, Krypa Andrzej
(54) Rękawice rehabilitacyjne
(55)



(51) 07-01 (11) **9212** (22) 2005 05 12 (21) 7820
(73) ERGO INTERNATIONAL Sp. z o.o., Nowe Falenty, (PL)

(72) Maciejewska Joanna Monika
(54) Naczynie stołowe
(55)



(51) 25-02 (11) **9213** (22) 2005 05 02 (21) 7771
(73) Biuro Handlowe „EURO-MATEX” Sp. z o.o., Borne Sulinowo, (PL)
(72) Matkowski Zenon
(54) Element ozdobny płotu modułowego
(55)



(51) 25-02 (11) **9214** (22) 2005 05 02 (21) 7770
(73) Biuro Handlowe „EURO-MATEX” Sp. z o.o., Borne Sulinowo, (PL)
(72) Matkowski Zenon
(54) Element ozdobny płotu modułowego
(55)



(51) 09-99 (11) **9215** (22) 2005 03 02 (21) 8058
(73) Skibiński Stanisław, Chełm, (PL)
(72) Skibiński Stanisław
(54) Narożnik
(55)



(51) 31-00 (11) **9216** (22) 2005 04 28 (21) 7749
(73) PIEKARNIA ZŁOTY KŁOS" S.C., Czesław Palonek, Władysław Brożek, Zdzisław Palonek, Dobczyce, (PL)
(72) Bec Zbigniew
(54) Forma do wypieku pieczywa i ciast
(55)



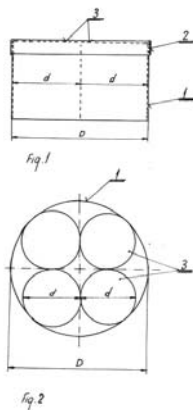
(51) 09-03 (11) **9217** (22) 2005 05 17 (21) 7850
 (73) Firma Handlowa A & S PARFUME FACTORY Marek Asenkowicz, Katowice, (PL)
 (72) Asenkowicz Marek
 (54) Opakowanie
 (55)



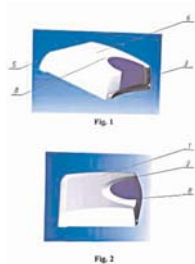
(51) 09-03 (11) **9218** (22) 2005 05 17 (21) 7851
 (73) Firma Handlowa A & S PARFUME FACTORY Marek Asenkowicz, Katowice, (PL)
 (72) Asenkowicz Marek
 (54) Opakowanie
 (55)



(51) 09-03 (11) **9219** (22) 2005 05 17 (21) 7845
 (73) Pawłowski Artur - firma „ARPAV”, Gdańsk, (PL)
 (72) Pawłowski Artur
 (54) Pudełko do bandaży - owijek dla koni
 (55)



(51) 10-06 (11) **9220** (22) 2005 05 06 (21) 7789
 (73) EBS Sp. z o.o., Warszawa, (PL)
 (72) Stalewski Krzysztof, Reszczyk Piotr Stanisław
 (54) Sygnalizator akustyczno-optyczny
 (55)

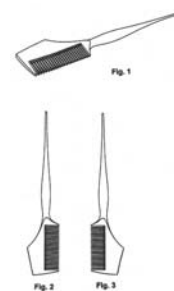


(51) 21-01 (11) **9221** (22) 2005 06 09 (21) 7992
 (73) FIRMA PRODUKCYJNO-HANDLOWA „DANSTAR” Danuta Nazimek, Karniowice, (PL)
 (72) Nazimek Danuta

(54) Figury szachowe
 (55)



(51) 28-03 (11) **9222** (22) 2005 05 30 (21) 7935
 (30) 2004 11 30 (EM)
 (73) Henkel Kommanditgesellschaft auf Aktien, Düsseldorf, (DE)
 (72) Bartsch Klaudia, Zuber Agnes, Eigenbrodt Anke, Grasshoff Michael
 (54) Grzebień do nakładania farby na włosy
 (55)



(51) 09-01 (11) **9223** (22) 2005 06 03 (21) 7967
 (73) V & S Luksusowa Zielona Góra S.A., Zielona Góra, (PL)
 (72) Randak Charles
 (54) Butelka
 (55)



(51) 14-99 (11) **9224** (22) 2005 05 11 (21) 7813
 (73) Grupa LOTOS SA, Gdańsk, (PL)
 (72) Pniewska Agnieszka, Pniewski Adam
 (54) Karta rabatowa
 (55)



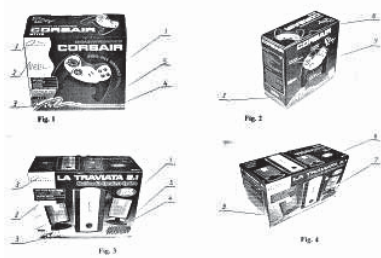
(51) 09-03 (11) **9225** (22) 2005 05 30 (21) 7938
 (73) SZI-BO Export Import Bożena Lewicka, Płock, (PL)
 (72) Heng Xu Ji
 (54) Opakowanie
 (55)



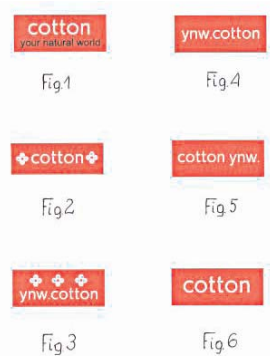
(51) 09-03 (11) **9226** (22) 2005 06 03 (21) 7970
 (73) „PANACEUM” Beata Holdrowicz, Zakręt, (PL)
 (72) Holdrowicz Beata
 (54) Opakowanie do herbatki
 (55)



(51) 09-03 (11) **9227** (22) 2005 04 29 (21) 7757
 (73) MEDIA-TECH POLSKA Sp. z o.o., Brzeziny, (PL)
 (72) Mularonek Dariusz
 (54) Opakowanie urządzeń elektronicznych
 (55)



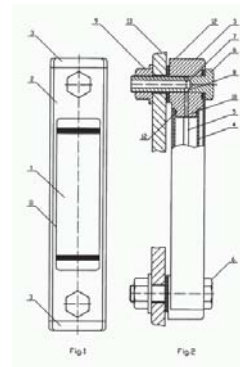
(51) 20-03 (11) **9228** (22) 2005 06 10 (21) 8002
 (73) Ziółkowski Paweł, Parczew, (PL)
 (72) Ziółkowski Paweł
 (54) Metka
 (55)



(51) 06-05 (11) **9229** (22) 2005 05 30 (21) 7927
 (73) Fabryka Mebli „PIASKI” Kaczorowski Henryk, Piaski, (PL)
 (72) Pencakowski Roman
 (54) Komplet mebli wypoczynkowych tapicerowanych
 (55)



(51) 12-99 (11) **9230** (22) 2005 03 02 (21) 7497
 (73) „HYDROMEGA” Sp. z o.o., Gdynia, (PL)
 (72) Zienowicz Zbigniew
 (54) Wskaźnik poziomu oleju
 (55)



(51) 20-99 (11) **9231** (22) 2005 03 29 (21) 7618
 (73) „IMPULS” Mirosław Sobczak, Bydgoszcz, (PL)
 (72) Sobczak Mirosław
 (54) Zabudowa reklamowa
 (55)



(51) 09-01 (11) **9232** (22) 2005 06 01 (21) 7948
 (73) Polska Woda Sp. z o.o., Aleksandria, (PL)
 (72) Trevisan Massimo
 (54) Butelka
 (55)



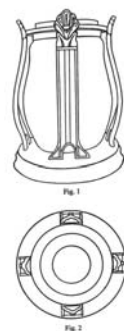
(51) 07-04 (11) **9233** (22) 2005 05 11 (21) 7812
 (30) 2004 11 24 (DE)
 (73) BRITA GmbH, Taunusstein, (DE)
 (72) Ruoff Eckhard
 (54) Dzbanek do filtrowania wody
 (55)



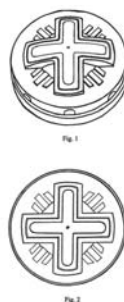
(51) 10-04 (11) **9234** (22) 2005 04 01 (21) 7636
 (73) Polak Janusz, Sosnowiec, (PL); Polak Łukasz, Sosnowiec, (PL)
 (72) Polak Janusz, Polak Łukasz
 (54) Sonda czujnika do pomiaru przepływu
 (55)



(51) 26-02 (11) **9235** (22) 2005 06 03 (21) 7964
 (73) PPH „ZAJ” Jan Zajączkowski Andrzej Zajączkowski Spółka
 Jawna, Brańsk, (PL)
 (72) Zajączkowski Jan, Zajączkowski Andrzej
 (54) Osłona znicza
 (55)

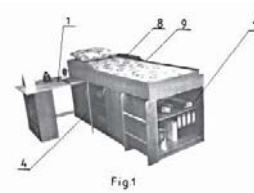


(51) 26-02 (11) **9236** (22) 2005 06 03 (21) 7963
 (73) PPH „ZAJ” Jan Zajączkowski Andrzej Zajączkowski Spółka
 Jawna, Brańsk, (PL)
 (72) Zajączkowski Jan, Zajączkowski Andrzej
 (54) Pokrywka osłony znicza
 (55)

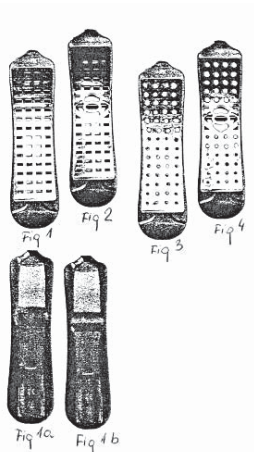


(51) 06-05 (11) **9237** (22) 2005 06 13 (21) 8006
 (73) MEBLE LASKI Sp. z o.o., Laski, (PL)
 (72) Bartkowiak Jan

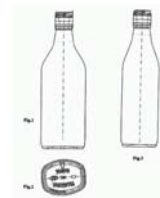
(54) Kącik mebli młodzieżowych
 (55)



(51) 14-03 (11) **9238** (22) 2004 05 04 (21) 5746
 (73) SARA WERNAU Sp. z o.o., Łódź, (PL)
 (72) Trąbińska Aneta
 (54) Obudowa pilota
 (55)



(51) 09-01 (11) **9239** (22) 2005 05 30 (21) 7929
 (73) „J & J DECOR” Sp. z o.o., Kobyłka, (PL)
 (72) Cieślak Tomasz
 (54) Butelka
 (55)



(51) 19-08 (11) **9240** (22) 2005 04 19 (21) 7687
 (73) Mechanika Precyzyjna Wiesław Kacprzyński, Wrocław, (PL)
 (72) Kacprzyński Wiesław
 (54) Wskaźnik informacyjny
 (55)



(51) 11-99 (11) **9241** (22) 2005 05 30 (21) 7937
 (73) SEVROLL SYSTEM Sp. z o.o., Warszawa, (PL)
 (72) Iliev Ilko, Moroz Andrzej
 (54) Ornament zewnętrznej powierzchni okucia drzwi
 (55)

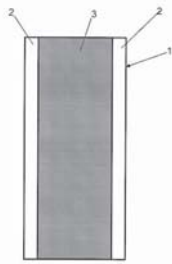
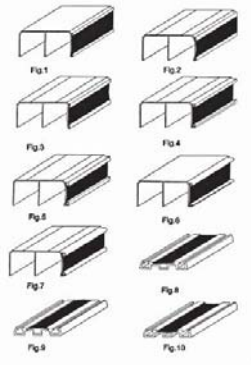
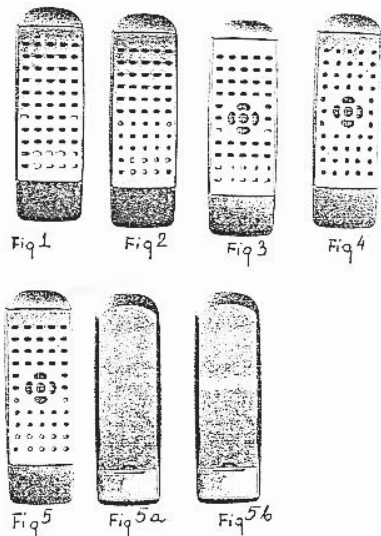


Fig. 1

(51) 08-99 (11) **9242** (22) 2005 06 09 (21) 7998
 (73) SEVROLL SYSTEM Sp. z o.o., Warszawa, (PL)
 (72) Iliev Ilko, Moroz Andrzej
 (54) Tor prowadzący drzwi
 (55)

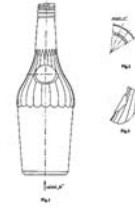


(51) 14-03 (11) **9243** (22) 2004 05 04 (21) 8081
 (73) SARA WERNAU Sp. z o.o., Łódź, (PL)
 (72) Trąbińska Aneta
 (54) Obudowa do pilota
 (55)

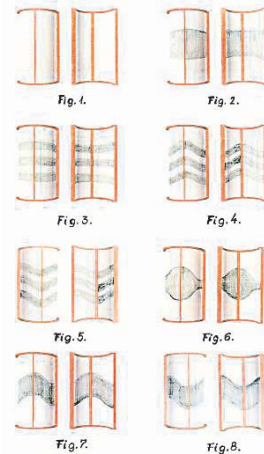


(51) 09-01 (11) **9244** (22) 2005 05 30 (21) 7931
 (73) „J & J DECOR” Sp. z o.o., Kobyłka, (PL)
 (72) Cieślak Tomasz

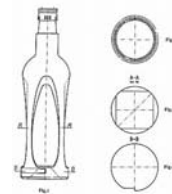
(54) Butelka
 (55)



(51) 06-06 (11) **9245** (22) 2005 06 10 (21) 8001
 (73) DREW-STYL Wojciech Niwa, Dębica, (PL);
 ŚWIAT WNĘTRZ Tomasz Pasieka, Dębica, (PL)
 (72) Niwa Wojciech
 (54) Drzwi przesuwne do szaf wnękowych
 (55)



(51) 09-01 (11) **9246** (22) 2005 05 30 (21) 7930
 (73) „J & J DECOR” Sp. z o.o., Kobyłka, (PL)
 (72) Cieślak Tomasz
 (54) Butelka
 (55)



(51) 19-08 (11) **9247** (22) 2005 05 20 (21) 7865
 (73) Wojtek com.pl Dorota Milcarz, Łódź, (PL)
 (72) Milcarz Dorota, Ossowski Wojciech
 (54) Zestaw etykiet
 (55)



(51) 23-01 (11) **9248** (22) 2004 12 08 (21) 6998
 (73) VALVEX S.A., Jordanów, (PL)
 (72) Kulig Zbigniew
 (54) Bateria
 (55)



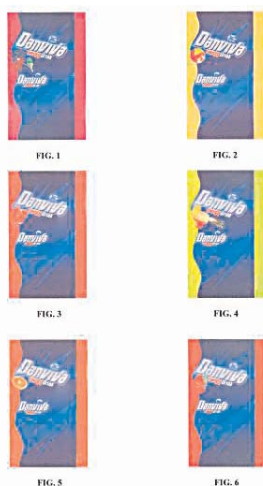
(51) 23-01 (11) **9249** (22) 2004 12 08 (21) 6999
 (73) VALVEX S.A., Jordanów, (PL)
 (72) Kulig Zbigniew
 (54) Bateria ze spryskiwaczem
 (55)



(51) 06-11 (11) **9250** (22) 2005 05 12 (21) 7817
 (73) Grabowski Piotr, Radomsko, (PL)
 (72) Grabowski Piotr
 (54) Dywan
 (55)



(51) 19-08 (11) **9251** (22) 2005 05 18 (21) 7855
 (73) COMPAGNIE GERVAIS DANONE societe anonyme,
 Levallois-Perret, (FR)
 (72) Huddleston Zara
 (54) Etykieta opakowania
 (55)



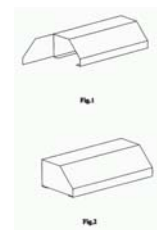
(51) 28-03 (11) **9252** (22) 2005 05 16 (21) 7835
 (73) Kotnowska Małgorzata, Kraków, (PL)
 (72) Kotnowska Małgorzata
 (54) Przyrząd do masażu lodem
 (55)



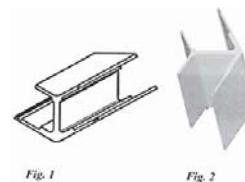
(51) 19-03 (11) **9253** (22) 2005 01 13 (21) 7968
 (73) „PERFECT OFFICE” Sp. z o.o., Warszawa, (PL)
 (72) Nojszewski Leszek
 (54) Kalendarz ścienny
 (55)



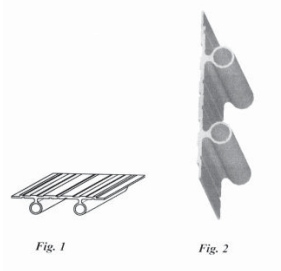
(51) 13-03 (11) **9254** (22) 2005 04 29 (21) 7760
 (73) KBR „MAGNETO” Sp.J., Częstochowa, (PL)
 (72) Prosiński Wojciech, Pytlech Robert, Rygał Roman, Soiński Marian
 (54) Osłona przekładnika prądowego
 (55)



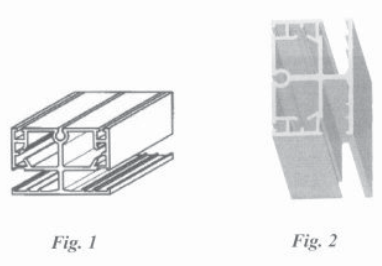
(51) 25-01 (11) **9255** (22) 2002 11 22 (21) 8117
 (73) „ALUNA” Artur Nowak, Poznań, (PL)
 (72) Nowak Artur
 (54) Kształtownik
 (55)



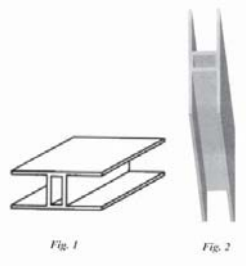
(51) 25-01 (11) **9256** (22) 2002 11 22 (21) 8119
 (73) „ALUNA” Artur Nowak, Poznań, (PL)
 (72) Nowak Artur
 (54) Kształtownik
 (55)



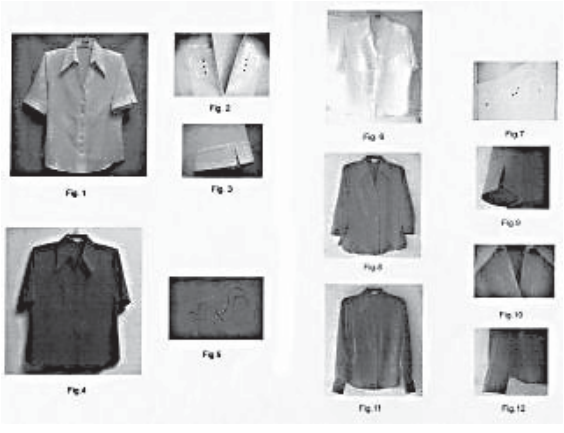
(51) 25-01 (11) **9257** (22) 2002 11 22 (21) 8120
 (73) „ALUNA” Artur Nowak, Poznań, (PL)
 (72) Nowak Artur
 (54) Kształtownik
 (55)



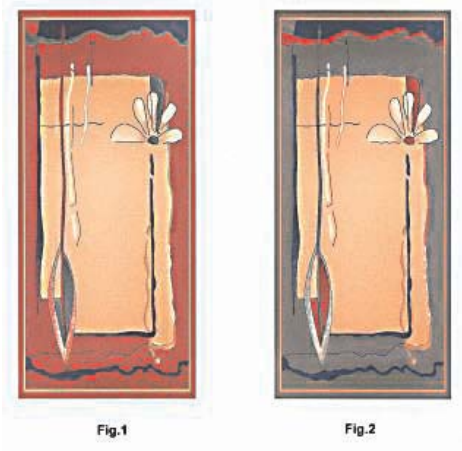
(51) 25-01 (11) **9258** (22) 2002 11 22 (21) 8121
 (73) „ALUNA” Artur Nowak, Poznań, (PL)
 (72) Nowak Artur
 (54) Kształtownik
 (55)



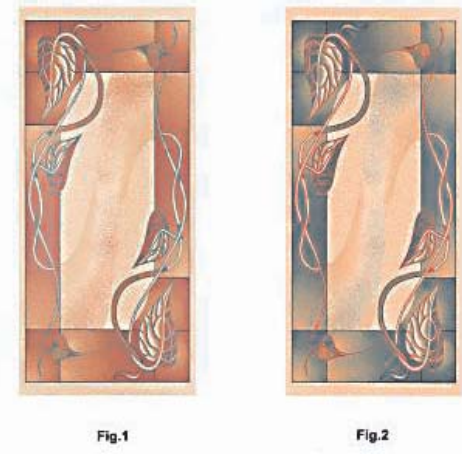
(51) 02-02 (11) **9259** (22) 2005 04 05 (21) 7646
 (73) P.P.H.U. „DRUM” Krzysztof Zimoch, Pabianice, (PL)
 (72) Janas Jolanta
 (54) Bluzka
 (55)



(51) 06-11 (11) **9260** (22) 2005 05 12 (21) 7814
 (73) Grabowski Piotr, Radomsko, (PL)
 (72) Grabowski Piotr
 (54) Dywan
 (55)



(51) 06-11 (11) **9261** (22) 2005 05 12 (21) 7815
 (73) Grabowski Piotr, Radomsko, (PL)
 (72) Grabowski Piotr
 (54) Dywan
 (55)



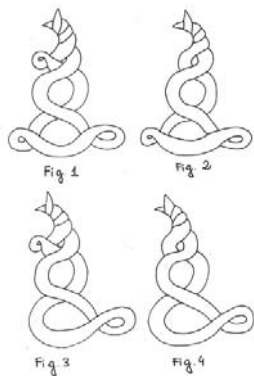
(51) 06-11 (11) **9262** (22) 2005 05 12 (21) 7816
 (73) Grabowski Piotr, Radomsko, (PL)
 (72) Grabowski Piotr
 (54) Dywan
 (55)



(51) 01-01 (11) **9263** (22) 2005 05 02 (21) 7768
 (73) Gubała Waclaw, Kraków, (PL); Gubała Alicja, Kraków, (PL);
 Węgrzyn Mateusz, Kraków, (PL)
 (72) Gubała Waclaw, Gubała Alicja, Węgrzyn Mateusz

(54) Wyrób piekarniczy

(55)

(51) 09-01 (11) **9264** (22) 2005 04 28 (21) 7748

(73) „KOMES” Paweł Sobczak, Niemierzyce, (PL)

(72) Sobczak Paweł

(54) Butelka

(55)

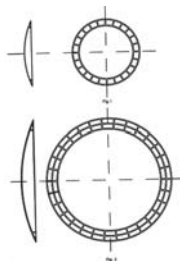
(51) 11-02 (11) **9265** (22) 2005 04 27 (21) 7741

(73) F.P.U.H. „AKCES-PLAST” Tomasz Kubasiak, Sucha Beskidzka, (PL)

(72) Kubasiak Tomasz

(54) Element ozdobny zwłaszcza do mebli

(55)

(51) 20-02 (11) **9266** (22) 2005 04 28 (21) 7742

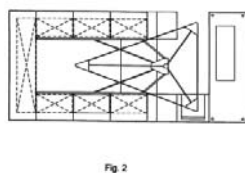
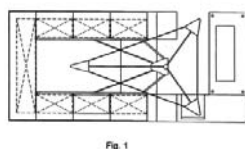
(30) 2005 03 17 (PL)

(73) „FOTOPARTNER” Sp. z o.o., Łódź, (PL)

(72) Kaczmarczyk Paweł

(54) Stoisko ekspozycyjno-handlowe

(55)

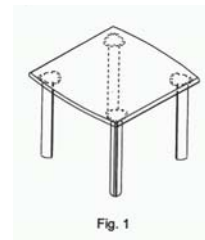
(51) 06-03 (11) **9267** (22) 2004 11 17 (21) 6901

(73) Błaszak Roman, Poznań, (PL); Błaszak Marek, Poznań, (PL)

(72) Błaszak Roman, Błaszak Marek

(54) Stół konferencyjny

(55)

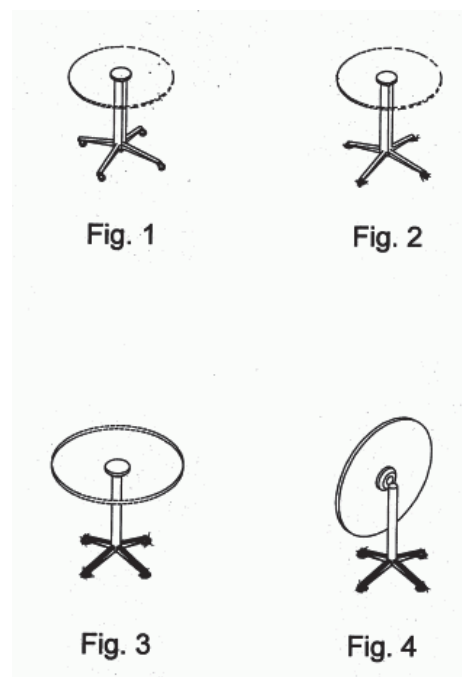
(51) 06-03 (11) **9268** (22) 2004 11 17 (21) 6902

(73) Błaszak Roman, Poznań, (PL); Błaszak Marek, Poznań, (PL)

(72) Błaszak Roman, Błaszak Marek

(54) Stół przegubowy

(55)

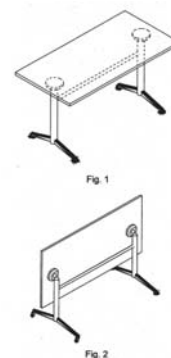
(51) 06-03 (11) **9269** (22) 2004 11 17 (21) 8184

(73) Błaszak Roman, Poznań, (PL); Błaszak Marek, Poznań, (PL)

(72) Błaszak Roman, Błaszak Marek

(54) Stół przegubowy z płytą prostokątną

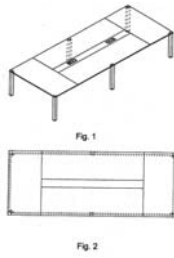
(55)

(51) 06-03 (11) **9270** (22) 2004 11 17 (21) 8185

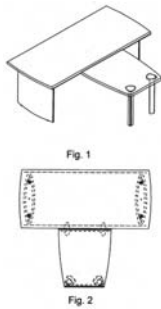
(73) Błaszak Roman, Poznań, (PL); Błaszak Marek, Poznań, (PL)

(72) Błaszak Roman, Błaszak Marek

(54) Stół konferencyjny z otworem
(55)



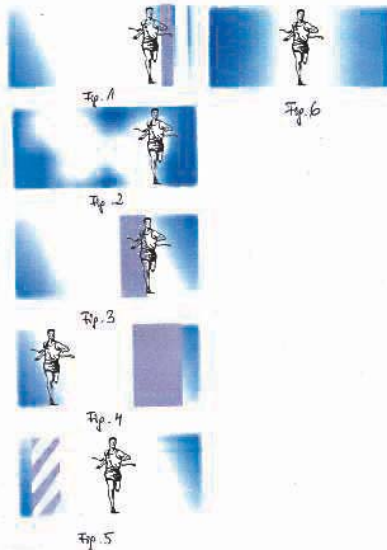
(51) 06-03 (11) **9271** (22) 2004 11 17 (21) 8186
(73) Błaszak Roman, Poznań, (PL); Błaszak Marek, Poznań, (PL)
(72) Błaszak Roman, Błaszak Marek
(54) Stół konferencyjny z przystawką
(55)



(51) 06-01 (11) **9272** (22) 2004 11 17 (21) 7957
(73) MEBLE WAJNERT SPÓŁKA JAWNA, Międzybórz, (PL)
(72) Wajnert Wiesław
(54) Sofa narożna
(55)



(51) 09-03 (11) **9273** (22) 2005 02 02 (21) 7319
(73) BIOFARM Sp. z o.o., Poznań, (PL)
(72) Gwóźdź Cezary
(54) Strona wierzchnia opakowania
(55)



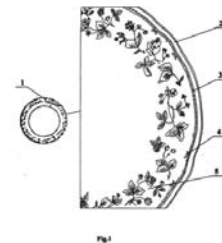
(51) 09-01 (11) **9274** (22) 2005 05 04 (21) 7778
(73) Towarzystwo Gospodarcze „BEWA” Sp. z o.o., Rogowiec, (PL)
(72) Wojnowski Leon
(54) Butelka
(55)



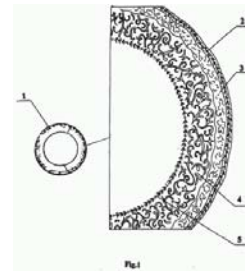
(51) 09-01 (11) **9275** (22) 2005 05 19 (21) 7858
(73) „OBORY w Kozienicach” Sp. z o.o., Kozienice, (PL)
(72) Jirka Władimir
(54) Butelka
(55)



(51) 07-01 (11) **9276** (22) 2005 05 12 (21) 7823
(73) ERGO INTERNATIONAL Sp. z o.o., Nowe Falenty, (PL)
(72) Maciejewska Joanna Monika
(54) Naczynie stołowe
(55)



(51) 07-01 (11) **9277** (22) 2005 05 12 (21) 7822
(73) ERGO INTERNATIONAL Sp. z o.o., Nowe Falenty, (PL)
(72) Maciejewska Joanna Monika
(54) Naczynie stołowe
(55)



(51) 19-08 (11) **9278** (22) 2004 11 30 (21) 6956
(73) AKTYVITA - Grażyna Durkiewicz, Warszawa, (PL)
(72) Durkiewicz Wojciech, Durkiewicz Grażyna

(54) Wskaźnik wartości indeksu glikemicznego produktów spożywczych

(55)



(51) 23-03 (11) **9279** (22) 2005 03 18 (21) 7561

(73) Spółdzielnia Inwalidów „ELEKTRON”, Szydłowiec, (PL)

(72) Pisarek Stanisław, Stopa Piotr

(54) Obudowa nagrzewnicy

(55)



(51) 07-01 (11) **9280** (22) 2005 05 12 (21) 7821

(73) ERGO INTERNATIONAL Sp. z o.o., Nowe Falenty, (PL)

(72) Maciejewska Joanna Monika

(54) Naczynie stołowe

(55)



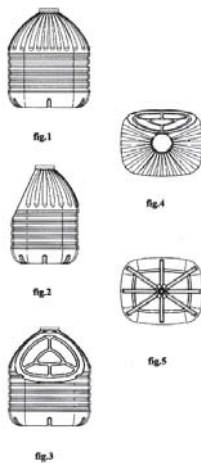
(51) 09-01 (11) **9281** (22) 2005 03 09 (21) 7524

(73) TELEVOLT Sp. z o.o., Kraków, (PL)

(72) Wołak Krzysztof, Kmienicek Radomil

(54) Butelka

(55)



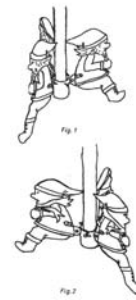
(51) 06-99 (11) **9282** (22) 2005 02 07 (21) 7375

(73) Bilińska Alina, Biliński Zdzisław, Dąbrowa, (PL)

(72) Bilińska Alina, Biliński Zdzisław

(54) Stojak choinkowy

(55)



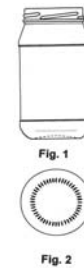
(51) 09-01 (11) **9283** (22) 2005 03 31 (21) 7632

(73) HJ Heinz Polska Spółka Akcyjna, Pudliszki, (PL)

(72) Kijek Agnieszka

(54) Słoik

(55)



(51) 09-01 (11) **9284** (22) 2005 04 25 (21) 7728

(73) HJ Heinz Polska Spółka Akcyjna, Pudliszki, (PL)

(72) Wójcicki Mariusz

(54) Słój

(55)



17

**WPISY I ZMIANY W REJESTRZE
WZORÓW PRZEMYSŁOWYCH
(nie uwzględnione w innych samodzielnych ogłoszeniach)**

Poniższe zestawienie zawiera kolejno: numer rejestracji wzoru przemysłowego, datę wpisu, oznaczenie rubryki, w której dokonano wpisu lub zmiany oraz treść wpisu. Poszczególne rubryki rejestru wzorów przemysłowych zawierają następujące dane:

rubryka A - nazwisko i imię lub nazwę oraz adres uprawnionego z prawa z rejestracji wzoru przemysłowego z podaniem nazwy kraju,

rubryka B - przedmiot wzoru przemysłowego (tytuł oraz rysunek wzoru),

rubryka C - nazwisko i imię twórcy wzoru przemysłowego oraz jego miejsce zamieszkania (miejscowość, kraj),

rubryka D - prawa ograniczające prawo z rejestracji,

rubryka E - wnioski i sprzeciwy oraz decyzje wydane w wyniku ich rozpoznania, (adnotacje),

rubryka F - datę unieważnienia lub datę i przyczynę wygaśnięcia prawa z rejestracji.

Uwaga: Publikacji podlegają: zmiana uprawnionego, twórcy, zmiana nazwy uprawnionego, prawa ograniczające prawo z rejestracji wzoru przemysłowego, sprostowania istotnych pomyłek.

432, 433 2005 07 27 A. Wprowadzono zmianę nazwy uprawnionego przez wykreślenie wpisu: „Przedsiębiorstwo Produkcyjno-Handlowe „Żywiec Zdrój” Sp. z o.o., Cięcina, Polska” i dokonanie wpisu: „„Żywiec Zdrój” Spółka Akcyjna, Cięcina, Polska”.

636, 1350 20050727 A. Wprowadzono zmianę nazwy i adresu uprawnionego przez wykreślenie wpisu: „Beta Sp.z o.o., Warszawa, Polska” i dokonanie wpisu: „Betasoap Sp.z o.o., Warszawa, Polska”.

1352, 3284 2005 07 26 A. Wprowadzono zmianę nazwy i adresu uprawnionego przez wykreślenie wpisu: „Beta Sp.z o.o., Warszawa, Polska” i dokonanie wpisu „Betasoap Sp.z o.o., Warszawa, Polska”.

1415 2005 07 27 A. Wprowadzono zmianę uprawnionego przez wykreślenie wpisu: „N.V.Bekaert.S.A.,Zwevegem, Belgia” i dokonanie wpisu: „Betafence Holding, Zwevegem, Belgia”.

2111, 2825, 3942 2005 07 28 A. Wprowadzono zmianę uprawnionego przez wykreślenie wpisu: „N. V .Bekaert.S.A.,Zwevegem, Belgia” i dokonanie wpisu: „Betafence Holding, Zwevegem, Belgia”.

1856, 2669, 5914, 5915, 5917, 5920, 6809, 6810, 6818, 6819, 6820, 8155 2005 07 29 A. Wprowadzono zmianę nazwy uprawnionego przez wykreślenie wpisu: „Fabryka Sprzętu Elektronicznego KONTAKT S.A., Czechowice-Dziedzice, Polska” i dokonanie wpisu: „KONTAKT-SIMON S.A., Czechowice-Dziedzice, Polska”.

2356 2005 07 03 A. Wprowadzono zmianę nazwy uprawnionego przez wykreślenie wpisu: „N.V. Yasco, Dilsen, Belgia” i dokonanie wpisu: „The Heating Company BVBA, Dilsen, Belgia”.

3364 2005 08 01 A. Wprowadzono zmianę uprawnionego przez wykreślenie wpisu: „Misiaszek Marcin, 33-300 Nowy Sącz Dąszyńskiego 1/28, Polska” i dokonanie wpisu: „Kozub Bogusław, Żelazko Jacek, Przedsiębiorstwo „Termix” s.c. Kozub.B & Żelazko.J., Nowy Sącz, Polska”.

4906 2005 08 01 A. Wprowadzono zmianę nazwy uprawnionego przez wykreślenie wpisu: „ZAKŁADY MIĘSNE MORLINY S.A., 14-100 Ostróda Morliny 15, Polska” i dokonanie wpisu: „Grupa Animex” S.A., Morliny, Polska”.

8151 2005 07 29 A. Wprowadzono zmianę nazwy uprawnionego przez wykreślenie wpisu: „ZAKŁADY MIĘSNE MORLINY S.A., 14-100 Ostróda Morliny 15, Polska” i dokonanie wpisu: „Grupa Animex” S.A., Morliny, Polska”.

6929, 7420, 7477 2005 07 29 A. Wprowadzono zmianę adresu uprawnionego przez wpis: „ŚNIEŻKA-INWEST” Sp. z o.o., 58-306 Wałbrzych ul. Wrocławska 130, Polska” i dokonanie wpisu: „ŚNIEŻKA-INWEST” Sp. z o.o., Świebodzice, Polska”.

18

DECYZJE STWIERDZAJĄCE WYGAŚNIĘCIE DECYZJI O UDZIELENIU PRAWA Z REJESTRACJI

Poniższe zestawienie zawiera numer zgłoszenia wzoru przemysłowego.

1756	5349	5696	5778
3911	5429	5697	5779
4777	5430	5774	5839
4834	5482	5775	5882
4835	5490	5776	5895
4836	5695	5777	5902

5778	5895	6024	6156
5779	5902	6041	6157
5839	5957	6116	6158
5882	5958	6125	6164

19

DECYZJE O UNIEWAŻNIENIU PRAWA Z REJESTRACJI

Poniższe zestawienie zawiera kolejno: numer rejestracji wzorów przemysłowych, datę unieważnienia prawa z rejestracji oraz treść decyzji.

3683	2005 06 06	Unieważniono w całości prawo z rejestracji wzoru przemysłowego
4098	2005 05 06	Unieważniono w całości prawo z rejestracji wzoru przemysłowego

20

DECYZJE O WYGAŚNIĘCIU PRAWA Z REJESTRACJI

Poniższe zestawienie zawiera kolejno: numer rejestracji wzorów przemysłowych i datę wygaśnięcia prawa z rejestracji.

121	2004 05 06	406	2004 06 09
125	2004 05 21	407	2004 06 09
162	2004 05 05	408	2004 06 14
163	2004 05 05	409	2004 06 14
164	2004 05 05	411	2004 06 18
165	2004 05 05	413	2004 06 24
166	2004 05 05	477	2004 05 04
167	2004 05 07	478	2004 05 21
168	2004 05 07	479	2004 05 21
169	2004 05 07	480	2004 05 24
173	2004 05 17	481	2004 05 26
232	2004 05 02	482	2004 06 04
233	2004 05 04	489	2004 06 14
236	2004 05 04	490	2004 06 17
237	2004 05 04	635	2004 05 04
238	2004 05 04	638	2004 05 06
239	2004 05 04	639	2004 05 06
240	2004 05 07	641	2004 05 14
242	2004 05 10	643	2004 05 14
243	2004 05 13	644	2004 05 17
244	2004 05 17	645	2004 05 17
245	2004 05 24	646	2004 05 17
247	2004 05 28	647	2004 05 17
249	2004 05 31	648	2004 05 17
250	2004 06 02	649	2004 05 17
252	2004 06 09	651	2004 05 21
253	2004 06 11	652	2004 05 26
309	2004 05 07	653	2004 05 27
314	2004 05 24	654	2004 05 27
315	2004 06 01	655	2004 05 27
316	2004 06 07	656	2004 05 27
319	2004 06 09	657	2004 05 28
322	2004 06 09	658	2004 05 28
324	2004 06 17	659	2004 06 01
325	2004 06 18	660	2004 06 01
392	2004 06 07	661	2004 06 01
399	2004 05 21	662	2004 06 01
400	2004 05 21	664	2004 06 01
401	2004 06 07	665	2004 06 02
402	2004 06 07	667	2004 06 07

668	2004	06	07	1574	2004	06	11
670	2004	06	10	1575	2004	06	18
672	2004	06	14	1576	2004	06	18
675	2004	06	14	1577	2004	06	30
676	2004	06	14	1877	2004	05	22
678	2004	06	30	2050	2005	06	15
864	2004	05	06	2051	2005	06	15
865	2004	05	28	2052	2005	06	15
867	2004	06	07	2053	2005	06	15
869	2004	06	11	2055	2005	06	15
870	2004	06	14	2056	2005	06	15
872	2004	06	21	2154	2004	06	02
903	2004	08	27	2348	2005	07	04
1162	2004	05	31	2442	2004	06	14
1163	2004	06	07	2443	2004	06	14
1164	2004	06	07	2784	2004	05	27
1165	2004	06	07	2883	2004	06	17
1167	2004	06	17	3679	2004	06	14
1573	2004	06	08	3681	2004	05	24

21

**DECYZJE O ZMIANIE LUB UCHYLENIU DECYZJI
(opublikowanych w Wiadomościach Urzędu Patentowego)**

Poniższe zestawienie zawiera kolejno: numer rejestracji wzorów przemysłowych, numer i rok wydania Wiadomości Urzędu Paten-

towego, w którym uchylona lub zmieniona decyzja została umieszczona, datę i treść decyzji, w której zmieniono decyzję poprzednią.

4360	2004/03	2005	05	16	uchylono decyzję o zarejestrowaniu wzoru przemysłowego
4501	2004/03	2005	05	16	uchylono decyzję o zarejestrowaniu wzoru przemysłowego
4502	2004/03	2005	05	16	uchylono decyzję o zarejestrowaniu wzoru przemysłowego
4503	2004/05	2005	05	16	uchylono decyzję o zarejestrowaniu wzoru przemysłowego
4930	2004/05	2005	05	17	uchylono decyzję o zarejestrowaniu wzoru przemysłowego
4985	2004/06	2005	06	07	uchylono decyzję o zarejestrowaniu wzoru przemysłowego
5026	2004/06	2005	05	17	uchylono decyzję o zarejestrowaniu wzoru przemysłowego
5443	2004/07	2005	05	17	uchylono decyzję o zarejestrowaniu wzoru przemysłowego
5444	2004/07	2005	05	17	uchylono decyzję o zarejestrowaniu wzoru przemysłowego
5446	2004/07	2005	05	17	uchylono decyzję o zarejestrowaniu wzoru przemysłowego
5447	2004/07	2005	05	17	uchylono decyzję o zarejestrowaniu wzoru przemysłowego
5449	2004/07	2005	05	17	uchylono decyzję o zarejestrowaniu wzoru przemysłowego
5450	2004/07	2005	05	17	uchylono decyzję o zarejestrowaniu wzoru przemysłowego

C'. WZORY ZDOBNICZE

22

WPISY I ZMIANY W REJESTRZE WZORÓW ZDOBNICZYCH

(nie uwzględnione w innych samodzielnych ogłoszeniach)

Poniższe zestawienie zawiera kolejno: numer rejestru wzoru zdobniczego, datę wpisu, oznaczenie rubryki, w której dokonano wpisu lub zmiany oraz treść wpisu. Poszczególne rubryki rejestru wzorów zdobniczych zawierają następujące dane:

- rubryka A - nazwisko i imię lub nazwę oraz miejsce zamieszkania lub siedzibę osoby, na rzecz której dokonano rejestracji wzoru zdobniczego,*
- rubryka B - tytuł wzoru zdobniczego,*
- rubryka C - nazwisko i imię twórcy wzoru zdobniczego,*
- rubryka D - prawa ograniczające wzór zdobniczy,*
- rubryka E - wnioski, odwołania, decyzje, (adnotacje),*
- rubryka F - datę wygaśnięcia prawa z rejestracji wzoru zdobniczego.*

Uwaga: *Publikacji podlegają: zmiana uprawnionego, twórcy, zmiana nazwy uprawnionego, prawa ograniczające prawo z rejestracji wzoru zdobniczego, sprostowania istotnych pomyłek.*

14620 2005 08 25 A. Wprowadzono zmianę uprawnionego przez wykreślenie wpisu: „Coronet - Werke GmbH, Wald - Michelbach, Niemcy” i dokonanie wpisu: „Carl Freudenberg KG, Weinheim, Niemcy”.

15239 2005 08 25 A. Wprowadzono zmianę uprawnionego przez wykreślenie wpisu: „N.V. Yasco, Dilsen, Belgia” i dokonanie wpisu: „The Heating Company BVBA, Dilsen, Belgia”.

16420 2005 08 25 A. Wprowadzono zmianę uprawnionego przez wykreślenie wpisu: „Fabryka Sprzętu Elektrotechnicznego KONTAKT S.A., Czechowice-Dziedzice, Polska” i dokonanie wpisu: „KONTAKT - SIMON Spółka Akcyjna, Czechowice-Dziedzice, Polska”.

16664 2005 08 25 A. Wprowadzono zmianę uprawnionego przez wykreślenie wpisu: „SANOFI - SYNTHELABO, Paryż, Francja” i dokonanie wpisu: „SANOFI-AYENTIS, Paryż, Francja”.

16681 2005 09 13 A. Wprowadzono zmianę uprawnionego przez wykreślenie wpisu: „Andrzej Ogrodnik, Chorzów, Polska” i dokonanie wpisu: „Tadeusz Ogrodnik Chorzów, Polska”.

17780 2005 08 25 A. Wprowadzono zmianę uprawnionego przez wykreślenie wpisu: „SANOFI- SYNTHELABO, Paryż, Francja” i dokonanie wpisu: „SANOFI-AYENTIS, Paryż, Francja”.

17907 2005 08 25 A. Wprowadzono zmianę uprawnionego przez wykreślenie wpisu: „Decor S.C. Stefan Witoń, Andrzej Messyas, Chechło, Polska” i dokonanie wpisu: „Decor S.C. Stefan Witoń, Władysław B alcerzak, Łukasz Balcerzak, Chechło, Polska”.

18100 2005 08 25 A. Wprowadzono zmianę uprawnionego przez wykreślenie wpisu: „Fabryka Sprzętu Elektrotechnicznego KONTAKT S.A., Czechowice-Dziedzice, Polska” i dokonanie wpisu: „KONTAKT - SIMON Spółka Akcyjna, Czechowice-Dziedzice, Polska”.

23

DECYZJE O WYGAŚNIĘCIU PRAWA Z REJESTRACJI

Poniższe zestawienie zawiera kolejno: numer rejestru wzorów zdobniczych i datę wygaśnięcia prawa z rejestracji.

15613 2005 01 22
15614 2005 01 22
15640 2005 01 14
15641 2005 01 14
15659 2005 01 17
15682 2005 01 03
15716 2005 01 14
15767 2005 01 09
15768 2005 01 17

15772 2005 01 28
15773 2005 01 30
15816 2005 01 29
15817 2005 01 31
15818 2005 01 31
15819 2005 01 31
15820 2005 01 31
15909 2005 01 24

D. ZNAKI TOWAROWE

Cyfrowe kody identyfikacyjne (wg normy WIPO ST. 60), które poprzedzają informacje o dokonanej rejestracji oznaczają:

- (111) - numer prawa ochronnego
- (151) - data wydania decyzji o udzieleniu prawa ochronnego
- (210) - numer zgłoszenia
- (220) - data zgłoszenia
- (441) - data ogłoszenia o zgłoszeniu
- (510) - wykaz towarów
- (511) - klasy towarowe
- (531) - symbol klasyfikacji elementów graficznych znaku
- (540) - określenie znaku towarowego ze wskazaniem kolorów
- (551) - wskazanie kategorii znaku towarowego lub udzielonego prawa jeżeli dotyczy wspólnego prawa ochronnego, wspólnego znaku towarowego albo wspólnego znaku towarowego gwarancyjnego
- (732) - nazwisko i imię lub nazwę uprawnionego, jego miejsce zamieszkania lub siedzibę oraz kod kraju

24

UDZIELONE PRAWA OCHRONNE NA ZNAKI TOWAROWE

(od nr 163 701 do nr 164 940)

(111) **163701** (220) 2002 11 06 (210) 257161
(151) 2005 06 29 (441) 2003 05 19
(732) GRUPA LOTOS S.A., Gdańsk, PL.
(540)



Kolory znaku: żółty, czerwony, niebieski
(531) 1.15, 29.1

(510), (511) **01** siarka, wodor, plastyfikatory naftowe, płyny: hamulcowe, hydrauliczne, do chłodnic samochodowych, chłodziwa, środki antyroszeniowe, środki konserwujące, uszczelki gumowe, ekstrakt furfurołowy do produkcji miękczaczy w przemyśle, dodatki chemiczne do paliw, dodatki detergentowe do paliw, produkty petrochemiczne, alkohole, glikole, ketony, dieny, olefiny, poliolefiny, etery, preparaty odmrażające do szyb, **03** płyny do spryskiwaczy, preparaty pielęgnacyjne do samochodów, płyny do czyszczenia tapicerki, **04** smary, oleje napędowe, opałowe, podstawowe, oleje przemysłowe, przekładniowe, hydrauliczne, hydrauliczno-przekładniowe, sprężarkowe, turbinowe, maszynowe, żeglugowe, do farb graficznych, do konserwacji: murów, skór, tkanin, ułatwiający wyjmowanie z formy, zwilżające, smarowe, specjalne, oleje do silników benzynowych i wysokoprężnych: mineralne, półsyntetyczne, syntetyczne, oleje do silników sprzętu ogrodniczego, mikrociągników i kultywatorów, sprzętu rolniczego i drogowego oraz małych urządzeń pomocniczych, gazy techniczne, propan, butan, gaz płynny propan-butan, komponenty benzynowe, benzyny, paliwa, biopaliwa, paliwo lotnicze i żeglugowe, paliwo bunkrowe, gacz parafinowy, parafina, wosk, **19** asfalt drogowy, asfalt przemysłowy, asfalt do preparowania lepiszczy, asfalt przemysłowy izolacyjny, asfalty i elastomeroasfalty modyfikowane, lepiszcze elastomerowo-asfaltowe, lepek asfaltowy, smoły, bitumy, materiały do budowy i pokrywania dróg, roztwory i emulsje bitumów asfaltowych, **21** butelki, kanistry, pojemniki niemetalowe do cieczy, **35** analiza kosztów, badanie rynku, doradztwo handlowe, dys-

trybucja materiałów reklamowych, badania i doradztwo w zakresie działalności gospodarczej, reklama, promocja i sprzedaż wyrobów, usługi związane z prowadzeniem hurtowni: paliw, olejów i wszelkich akcesoriów samochodowych oraz sklepów na stacjach paliwowych w zakresie towarów: artykułów spożywczych, przemysłowych, papierniczych, czasopism, książek, map, atlasów samochodowych oraz innych artykułów powszechnego użytku, prowadzenie ksiąg, rachunkowość, podatki, **36** wynajem, dzierżawa, kupno, sprzedaż, wycena nieruchomości, transfer elektroniczny środków finansowych, **37** usługi motoryzacyjne prowadzone na stacjach paliwowych, usługi remontowe, naprawcze i konserwacyjne: maszyn, urządzeń, instalacji, urządzeń transportowych i tabo-ru kolejowego, usługi projektowe, budowlane, wykończeniowe, wykonywanie instalacji: elektrycznych, hydraulicznych, gazowych, wynajmowanie narzędzi, maszyn, urządzeń lub materiałów, instalowanie, naprawa i konserwacja: telefonów, komputerów, projektowanie i budowa stacji paliw, asfaltowanie, **38** telekomunikacja, przesyłanie danych przy pomocy terminali komputerowych, sieci światłowodów, przesyłanie informacji tekstowej i obrazowej przy pomocy komputera, poczta elektroniczna, usługi internetowe, przekaz satelitarny, łączność, **39** dystrybucja paliw, olejów, przesyłek, holowanie, transport kolejowy, drogowy, rzeczny, rurociągowy, morski, przeładunek i załadunek, magazynowanie, składowanie i przechowywanie towarów, wynajmowanie samochodów osobowych i pojazdów transportowych, przewóz osób, dystrybucja energii elektrycznej, ciepłej (para wodna i gorąca woda), wody zdemineralizowanej i wody pitnej, **40** oczyszczanie ścieków, powietrza, utylizacja odpadów i surowców wtórnych, przetwarzanie ropy naftowej, wytwarzanie energii elektrycznej, ciepłej (para wodna i gorąca woda), wody zdemineralizowanej i wody pitnej, **41** organizowanie promocyjnych imprez sportowych, rozgrywek i zawodów sportowych, organizowanie i prowadzenie konferencji, kongresów, seminariów, sympozjów, wystaw, działalność dydaktyczna i szkoleniowa, tłumaczenia, **42** usługi naukowe i technologiczne, a także badania i projektowanie konieczne do świadczenia powyższych usług, analiza chemiczna, przemysłowa, usługi badawcze, projektowanie i rozwój sprzętu i programów komputerowych, doradztwo, programowanie, wypożyczanie i aktualizacja oprogramowania komputerowego i baz danych, programowanie komputerowe, usługi prawnicze oraz w zakresie ochrony własności prze-

mysłowej i intelektualnej, **43** usługi gastronomiczne na stacjach paliwowych, bary szybkiej obsługi, restauracje samoobsługowe, restauracje, usługi hotelarskie, **45** usługi związane z ochroną osób jak i mienia, ochrona obiektów przemysłowych..

(111) **163702** (220) 2002 11 06 (210) 257162
(151) 2005 06 29 (441) 2003 05 19
(732) GRUPA LOTOS S.A., Gdańsk, PL.
(540)



Kolory znaku: żółty, czerwony, niebieski, czarny
(531) 1.15, 27.5, 29.1

(510), (511) **01** siarka, wodór, plastyfikatory naftowe, płyny: hamulcowe, hydrauliczne, do chłodnic samochodowych, chłodziwa, środki antyroszeniowe, środki konserwujące uszczelki gumowe, ekstrakt furfurołowy do produkcji zmiękczaczy w przemyśle, dodatki chemiczne do paliw, dodatki detergentowe do paliw, produkty petrochemiczne, alkohole, glikole, ketony, dieny, olefiny, poliolefiny, etery, preparaty odmrażające do szyb, **03** płyny do spryskiwaczy, preparaty pielęgnacyjne do samochodów, płyny do czyszczenia tapicerki, **04** smary, oleje napędowe, opałowe, podstawowe, oleje przemysłowe, przekładniowe, hydrauliczne, hydrauliczno-przekładniowe, sprężarkowe, turbinowe, maszynowe, żeglugowe, do farb graficznych, do konserwacji: murów, skór, tkanin, ułatwiające wyjmowanie z formy, zwilżające, smarowe, specjalne, oleje do silników benzynowych i wysokoprężnych: mineralne, półsyntetyczne, syntetyczne, oleje do silników sprzętu ogrodniczego, mikrociągników i kultywatorów, sprzętu rolniczego i drogowego oraz małych urządzeń pomocniczych, gazy techniczne, propan, butan, gaz płynny propan-butan, komponenty benzynowe, benzyny, paliwa, biopaliwa, paliwo lotnicze i żeglugowe, paliwo bunkrowe, gacz parafinowy, parafina, wosk, **19** asfalt drogowy, asfalt przemysłowy, asfalt do preparowania lepiszczy, asfalt przemysłowy izolacyjny, asfalty i elastomeroasfalty modyfikowane, lepiszcze elastomeroasfaltowe, lepik asfaltowy, smoły, bitumy, materiały do budowy i pokrywania dróg, roztwory i emulsje bitumów asfaltowych, **21** butelki, kanistry, pojemniki niemetalowe do cieczy, **35** analiza kosztów, badanie rynku, doradztwo handlowe, dystrybucja materiałów reklamowych, badania i doradztwo w zakresie działalności gospodarczej, reklama, promocja i sprzedaż wyrobów, usługi związane z prowadzeniem hurtowni: paliw, olejów i wszelkich akcesoriów samochodowych oraz sklepów na stacjach paliwowych w zakresie towarów: artykułów spożywczych, przemysłowych, papierniczych, czasopism, książek, map, atlasów samochodowych oraz innych artykułów powszechnego użytku, prowadzenie ksiąg, rachunkowość, podatki, **36** wynajem, dzierżawa, kupno, sprzedaż, wycena nieruchomości, transfer elektroniczny środków finansowych, **37** usługi motoryzacyjne prowadzone na stacjach paliwowych, usługi remontowe, naprawcze i konserwacyjne: maszyn, urządzeń, instalacji, urządzeń transportowych i taboru kolejowego, usługi projektowe, budowlane, wykończeniowe, wykonywanie instalacji: elektrycznych, hydraulicznych, gazowych, wynajmowanie narzędzi, maszyn, urządzeń lub materiałów, instalowanie, naprawa i konserwacja: telefonów, komputerów, projektowanie i budowa stacji paliw, asfaltowanie, **38** telekomunikacja, przesyłanie danych przy pomocy terminali komputerowych, sieci światłowodów, przesyłanie informacji tekstowej i obrazowej przy pomocy komputera, poczta elektroniczna, usługi internetowe, przekaz satelitarny, łączność, **39** dystrybucja paliw, olejów, przesyłek, holowanie, transport kolejowy, drogowy, rzeczny, rurociągowy, morski, przeladunek i załadunek, magazynowanie, składowanie i przechowywanie towarów, wynajmowanie samochodów osobowych i pojazdów transportowych, przewóz osób, dystrybucja energii elektrycznej, ciepłej (para wodna i gorąca woda), wody zdemineralizowanej i wody pitnej, **40** oczyszczanie ścieków, powietrza, utylizacja odpadów i surowców wtórnych, przetwarzanie ropy naftowej, wytwarzanie energii elektrycznej,

ciepłej (para wodna i gorąca woda), wody zdemineralizowanej i wody pitnej, obróbka metali, **41** organizowanie promocyjnych imprez sportowych, rozgrywek i zawodów sportowych, organizowanie i prowadzenie konferencji, kongresów, seminariów, sympozjów, wystaw, działalność dydaktyczna i szkoleniowa, tłumaczenia, **42** usługi naukowe i technologiczne, a także badania i projektowanie konieczne do świadczenia powyższych usług, analiza chemiczna, przemysłowa, usługi badawcze, projektowanie i rozwój sprzętu i programów komputerowych, doradztwo, programowanie, wypożyczanie i aktualizacja oprogramowania komputerowego i baz danych, programowanie komputerów, usługi prawnicze oraz w zakresie ochrony własności przemysłowej i intelektualnej, **43** usługi gastronomiczne na stacjach paliwowych, bary szybkiej obsługi, restauracje samoobsługowe, restauracje, usługi hotelarskie, **45** usługi związane z ochroną osób jak i mienia, ochrona obiektów przemysłowych.

(111) **163703** (220) 2002 01 21 (210) 245473
(151) 2005 06 06 (441) 2002 07 29
(732) Fundacja „KADRY DLA WIELKOPOLSKI”, Poznań, PL.
(540)



(531) 27.5

(510), (511) **16** czasopisma, książki, mapy, podręczniki, prospekty, publikacje, **35** doradztwo w zakresie organizacji i zarządzania działalnością gospodarczą, doradztwo w zakresie zarządzania kadrowego, badania w dziedzinie działalności gospodarczej i badanie rynku na zlecenie osób trzecich, pomoc w prowadzeniu działalności gospodarczej, działalność reklamowo-informacyjna dla potrzeb biznesu, **36** consulting finansowy w zakresie biznes planów dla firm, wyceny przedsiębiorstw, **41** nauczanie, nauczanie korespondencyjne, organizowanie i prowadzenie konferencji, pracowni specjalistycznych, seminariów, sympozjów, zjazdów, publikowanie książek i tekstów innych niż reklamowe, **42** consulting prawny w zakresie prywatyzacji i przekształcania formuły prawno-organizacyjnej przedsiębiorstw.

(111) **163704** (220) 2002 01 21 (210) 245478
(151) 2005 05 04 (441) 2002 07 29
(732) Rozlewnia Wód Mineralnych „SOPEL” s.c. Jerzy Adamus, Józef Lalik, Złockie, PL.
(540)



Kolory znaku: biały, zielony

(531) 1.15, 26.1, 27.5, 29.1

(510), (511) **05** wody mineralne lecznicze, **32** wody mineralne i gazowane, napoje bezalkoholowe.

(111) **163705** (220) 2002 01 21 (210) 245484
(151) 2005 06 06 (441) 2002 07 29
(732) HONDA GIKEN KOGYO KABUSHIKI KAISHA używający również nazwy HONDA MOTOR CO., LTD, Tokyo, JP.
(540) VTX

(510), (511) **12** pojazdy lądowe, zwłaszcza motocykle, motocykle wyścigowe, skutery, rowery, samochody, motorowe łodzie wycieczkowe, ambulanse, śnieżne skutery, autobusy, samochody ciężarowe, traktory, przyczepy, rowery trzykołowe oraz części i wyposażenie do powyższych zawarte w klasie 12.

(111) **163706** (220) 2002 01 30 (210) 245805
 (151) 2005 06 01 (441) 2002 08 12
 (732) Firma Reklamowa KUC Krzysztof Jan Kuc, Kraków, PL.
 (540)



Kolory znaku: czarny, beżowo-brązowy, czerwony
 (531) 24.15, 27.5, 29.1

(510), (511) **35** agencja reklamowa, reklama, informacja o działalności gospodarczej, informacja handlowa, przetwarzanie danych w bazach komputerowych, badanie rynku.

(111) **163707** (220) 2002 01 31 (210) 245898
 (151) 2005 04 12 (441) 2002 08 12
 (732) CADBURY WEDEL Spółka z o.o., Warszawa, PL.
 (540)



Kolory znaku: czerwony, granatowy, biały, żółty
 (531) 1.15, 9.1, 27.5, 29.1

(510), (511) **30** czekolada, wyroby czekoladowe, słodycze.

(111) **163708** (220) 2002 01 31 (210) 245899
 (151) 2005 04 12 (441) 2002 08 12
 (732) CADBURY WEDEL Spółka z o.o., Warszawa, PL.
 (540)



Kolory znaku: granatowy, biały, czerwony, żółty, pomarańczowy, brązowy, zielony

(531) 5.7, 8.1, 19.3, 26.1, 27.5, 29.1

(510), (511) **30** czekolada, wyroby czekoladowe, słodycze.

(111) **163709** (220) 2002 02 01 (210) 245929
 (151) 2005 06 16 (441) 2002 08 12
 (732) Agencja Obrotu Normaliami „COMPLEX” Michał Nowacki, Łódź, PL.
 (540)

WestRoll

(531) 27.5

(510), (511) **07** części maszyn: łożyska toczne, akcesoria łożyskowe, oprawy do łożysk tocznych, łożyska ślizgowe, pasy klinowe, znormalizowane części maszyn, sprzęgła, części maszyn produkowane na specjalne zamówienie, główki cięgieł, złącza uszczelniające, części zamienne do maszyn, **35** prowadzenie sklepów, hurtowni i centrów dystrybucyjnych z towarami z klasy 7, w szczególności z: łożyskami tocznymi, akcesoriami łożyskowymi, oprawami do łożysk tocznych, łożyskami ślizgowymi, pasami klinowymi, znormalizowanymi częściami maszyn, sprzęgłami, częściami ma-

szyn produkowanymi na specjalne zamówienie, główkami cięgieł, złączkami uszczelniającymi, częściami zamiennymi do maszyn oraz częściami samochodowymi, **37** motoryzacyjne usługi serwisowe.

(111) **163710** (220) 2002 02 04 (210) 246070
 (151) 2005 04 11 (441) 2002 08 12
 (732) CADBURY WEDEL Spółka z o.o., Warszawa, PL.
 (540) E. WEDEL NAJLEPSZE ŻYCZENIA
 (510), (511) **30** czekolada, wyroby czekoladowe, słodycze.

(111) **163711** (220) 1999 11 04 (210) 209447
 (151) 2005 04 01
 (732) Czerny Michał, Zapiór Paweł POLKREDYT S.C., Kraków, PL.
 (540)

POLKREDYT

Kolory znaku: czerwony

(531) 27.5, 29.1

(510), (511) **35** prezentacja samochodów w celu ich sprzedaży, zgrupowanie na rzecz osób trzecich różnych towarów pozwalające nabywcy wygodnie je oglądać i kupować w sklepie z samochodami, **36** pośrednictwo kredytowe, pośrednictwo ubezpieczeniowe, pośrednictwo leasingowe, pośrednictwo w obrocie nieruchomości, pośrednictwo w obrocie samochodami, wynajmowanie pomieszczeń mieszkalnych, biurowych i przemysłowych, **37** usługi budowlane remontowe, konstrukcyjne, wykończeniowe i instalacyjne.

(111) **163712** (220) 2000 08 28 (210) 223328
 (151) 2005 04 28
 (732) Przedsiębiorstwo Produkcyjno-Handlowo-Usługowe „LORIN” Jerzy Łuczak, Andrychów, PL.
 (540) (znak przestrzenny)



(531) 11.7, 27.5

(510), (511) **24** bielizna domowa, bielizna kąpielowa (z wyjątkiem odzieży), bielizna wzorzysta, **25** bielizna, bielizna osobista, biustonosze, bluzki, body, gorseciki (bielizna), gorsety, halki (bielizna), kostiumy kąpielowe, kąpielówki, konfekcja odzieżowa, koszulki (bielizna), majtki, odzież, artykuły odzieżowe, okrycia wierzchnie (odzież), ubiory plażowe, podwiązki, bielizna wchłaniająca pot, slipy, spodenki, szlafroki, T-shirty, ubrania, kostiumy.

(111) **163713** (220) 2000 10 17 (210) 225707
 (151) 2005 04 21
 (732) Producent Systemów Informatycznych „RADCOMP” Spółka Akcyjna, Wrocław, PL.
 (540) galenus

(510), (511) **09** komputery, klawiatury komputerowe, monitory, płyty montażowe do komputerów, urządzenia do przetwarzania danych, dyski, dyskietki optyczne, magnetyczne, kompaktowe, dyski elastyczne, czytniki, procesory tekstów, drukarki do komputerów, oprogramowanie komputerowe, interfejsy, skanery, sterowniki stosowane w informatyce, części do komputerów i urządzenia peryferyjne, **35** usługi marketingowe z zakresu informatyki, pośrednictwo kupna, sprzedaży sprzętu komputerowego, **36** usługi finansowe, leasing, sprzedaż ratalna, doradztwo finansowe, podatkowe, analizy finansowe projektów inwestycyjnych, **37** instalowanie sieci komputerowych i urządzeń komputerowych transmisji danych, instalowanie obiektowe systemów automatyki przemysłowej,

instalacja systemów okablowania strukturalnego, wykonawstwo instalacji światłowodowych, sieci elektrycznych, telefonicznych, kanalizacji kablowej, sieci napowietrznych, central telefonicznych, usługi serwisowe sprzętu komputerowego, **41** usługi w zakresie organizowania i prowadzenia szkoleń, kursów, seminariów, konferencji, pracowni specjalistycznych z zakresu informatyki i obsługi sprzętu komputerowego, publikowanie książek i innych tekstów niż reklamowe dotyczących informatyki, **42** usługi w zakresie projektowania, budowy, nadzoru technicznego łącz Internet, sieci rozległych WAN i lokalnych LAN, opracowywanie i wdrażanie polityki bezpieczeństwa w systemach komputerowych, realizacja rozwiązań technologicznych związanych z publicznymi sieciami komputerowymi, projektowanie i opracowywanie stron WWW, usługi serwisowe oprogramowania.

(111) **163714** (220) 2000 12 22 (210) 229313
(151) 2005 06 14

(732) IF SKADEFORSAKRING HOLDING AKTIEBOLAG,
Sztokholm, SE.

(540) IF

(510), (511) **36** usługi ubezpieczeniowe, usługi w zakresie pośrednictwa ubezpieczeniowego, usługi w zakresie zarządzania kapitałem, usługi w zakresie ubezpieczania ryzyka firmy matki przez ubezpieczeniowe firmy podległe (captive management), usługi w zakresie spraw finansowych, monetarnych i bankowych, usługi w zakresie obrotu handlowego papierami wartościowymi, usługi w zakresie brokerstwa papierami wartościowymi, usługi w zakresie pośrednictwa w handlu nieruchomościami, usługi w zakresie zarządzania nieruchomościami, usługi poręczycielskie dla charytatywnego zbierania kapitału.

(111) **163715** (220) 2001 08 30 (210) 240200
(151) 2005 03 29 (441) 2002 03 11

(732) „KASKADA” Kinga Roth - PRODUCENT ODZIEŻY,
Poznań, PL.

(540)

Kinga Roth
KASKADA

(531) 26.4, 27.5

(510), (511) **18** torby, torebki z tworzyw naturalnych i sztucznych, **25** odzież i obuwie z tworzyw naturalnych i sztucznych.

(111) **163716** (220) 2001 11 15 (210) 242968
(151) 2005 03 24 (441) 2002 05 20

(732) PROVIMI POLSKA HOLDING Spółka z o.o., Osnowo, PL.

(540)



(531) 3.4, 14.5, 27.5

(510), (511) **31** karma dla zwierząt domowych.

(111) **163717** (220) 2001 11 20 (210) 243136
(151) 2005 03 17 (441) 2002 06 03

(732) Lubelskie Zakłady Przemysłu Spirytusowego
i Drożdżowego „POLMOS” Spółka Akcyjna, Lublin, PL.

(540)



(531) 3.1, 7.1, 24.1

(510), (511) **33** wyroby alkoholowe.

(111) **163718** (220) 2001 11 20 (210) 243137
(151) 2005 03 17 (441) 2002 06 03

(732) Lubelskie Zakłady Przemysłu Spirytusowego
i Drożdżowego „POLMOS” Spółka Akcyjna, Lublin, PL.

(540)



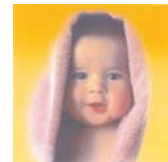
(531) 3.1, 7.1, 24.1, 27.5

(510), (511) **33** wyroby alkoholowe.

(111) **163719** (220) 2001 12 05 (210) 243862
(151) 2005 02 25 (441) 2002 06 17

(732) QUIDEL - Poland, Spółka z o.o., Poznań, PL.

(540)



Kolory znaku: fioletowy, żółty (odcienie)

(531) 2.5, 27.5, 29.1

(510), (511) **05** testy ciężowe i owulacyjne.

(111) **163720** (220) 2002 07 10 (210) 252645
(151) 2005 08 02 (441) 2003 01 13

(732) „FARMEDICA” Sp. J. Irena Groniecka-Tarnkowska,
Andrzej Tarnkowski, Warszawa, PL.

(540) ANTAR

(510), (511) **05** materiały opatrunkowe, okłady chłodząco - rozgrzewające, **10** artykuły ortopedyczne, protezy kończyn, bandaże ortopedyczne, aparatura i instrumenty medyczne oraz chirurgiczne.

(111) **163721** (220) 2000 11 21 (210) 227524
(151) 2005 05 25

(732) Derby Holding Limited, Nottingham, GB.

(540) AVENIR

(510), (511) **06** metalowe blokady rowerowe, **09** kaski rowerowe, **12** części i wyposażenie do rowerów, **25** odzież, **28** nieruchome rowery treningowe do ćwiczeń.

(111) **163722** (220) 2001 02 07 (210) 231159
(151) 2004 08 13

(732) TELEFONIA POLSKA-ZACHÓD Spółka z o.o., Szczecin, PL.

(540)



Kolory znaku: , granatowy, zielony
(531) 27.5, 29.1

(510), (511) **38** usługi telekomunikacyjne, zakładanie i obsługa sieci telefonicznych i sieci telewizji kablowej, telefonia komórkowa i bezprzewodowa, systemy satelitarnych anten odbioru zbiorowego, systemy naziemnego rozpowszechniania, przekazywanie konferencji video, usługi telefoniczne, telefaksowe, obsługa przekazu fonicznego, przeprowadzanie transmisji, transmitowanie dźwięku i obrazu, usługi teleinformatyczne.

(111) **163723** (220) 2001 02 07 (210) 231160
(151) 2004 09 27
(732) „TELEFONIA POLSKA-ZACHÓD” Spółka z o.o.,
Szczecin, PL.
(540)



Kolory znaku: zielony, granatowy
(531) 27.5, 29.1

(510), (511) **37** zakładanie sieci telefonicznych i sieci telewizji kablowej, telefonii komórkowej i bezprzewodowej, systemów satelitarnych anten odbioru zbiorowego i systemów naziemnego rozpowszechniania, **38** usługi telekomunikacyjne, obsługa sieci telefonicznych i sieci telewizji kablowej, telefonia komórkowa i bezprzewodowa, systemy satelitarnych anten odbioru zbiorowego, systemy naziemnego rozpowszechniania, przekazywanie konferencji video, usługi telefoniczne, telefaksowe, obsługa przekazu fonicznego, przeprowadzanie transmisji, transmitowanie dźwięku i obrazu, usługi teleinformatyczne.

(111) **163724** (220) 2001 02 07 (210) 231161
(151) 2004 09 27
(732) „TELEFONIA POLSKA-ZACHÓD” Spółka z o.o.,
Szczecin, PL.
(540)



Kolory znaku: biały, granatowy
(531) 27.5, 29.1

(510), (511) **37** zakładanie sieci telefonicznych i sieci telewizji kablowej, telefonii komórkowej i bezprzewodowej, systemów satelitarnych anten odbioru zbiorowego i systemów naziemnego rozpowszechniania, **38** usługi telekomunikacyjne, obsługa sieci telefonicznych i sieci telewizji kablowej, telefonia komórkowa i bezprzewodowa, systemy satelitarnych anten odbioru zbiorowego, systemy naziemnego rozpowszechniania, przekazywanie konferencji video, usługi telefoniczne, telefaksowe, obsługa przekazu fonicznego, przeprowadzanie transmisji, transmitowanie dźwięku i obrazu, usługi teleinformatyczne.

(111) **163725** (220) 2001 02 07 (210) 231162
(151) 2004 09 27
(732) „TELEFONIA POLSKA-ZACHÓD” Spółka z o.o.,
Szczecin, PL.

(540)



(531) 27.5

(510), (511) **37** zakładanie sieci telefonicznych i sieci telewizji kablowej, telefonii komórkowej i bezprzewodowej, systemów satelitarnych anten odbioru zbiorowego i systemów naziemnego rozpowszechniania, **38** usługi telekomunikacyjne, obsługa sieci telefonicznych i sieci telewizji kablowej, telefonia komórkowa i bezprzewodowa, systemy satelitarnych anten odbioru zbiorowego, systemy naziemnego rozpowszechniania, przekazywanie konferencji video, usługi telefoniczne, telefaksowe, obsługa przekazu fonicznego, przeprowadzanie transmisji, transmitowanie dźwięku i obrazu, usługi teleinformatyczne.

(111) **163726** (220) 2001 02 07 (210) 231163
(151) 2004 09 27
(732) „TELEFONIA POLSKA-ZACHÓD” Spółka z o.o.,
Szczecin, PL.
(540)



Kolory znaku: biały, zielony
(531) 27.5, 29.1

(510), (511) **37** zakładanie sieci telefonicznych i sieci telewizji kablowej, telefonii komórkowej i bezprzewodowej, systemów satelitarnych anten odbioru zbiorowego i systemów naziemnego rozpowszechniania, **38** usługi telekomunikacyjne, obsługa sieci telefonicznych i sieci telewizji kablowej, telefonia komórkowa i bezprzewodowa, systemy satelitarnych anten odbioru zbiorowego, systemy naziemnego rozpowszechniania, przekazywanie konferencji video, usługi telefoniczne, telefaksowe, obsługa przekazu fonicznego, przeprowadzanie transmisji, transmitowanie dźwięku i obrazu, usługi teleinformatyczne.

(111) **163727** (220) 2001 02 28 (210) 232298
(151) 2005 04 14
(732) „KOMARTEK POLSKA” Spółka z o.o., Wrocław, PL.
(540)



Kolory znaku: ciemnozielony, pomarańczowy, żółty
(531) 26.3, 26.4, 27.5, 29.1

(510), (511) **11** urządzenia i instalacje do chłodzenia i ogrzewania, urządzenia i instalacje wodociągowe, gazowe, sanitarne, klimatyzacyjne, urządzenia i instalacje do oczyszczania ścieków, **35** przeprowadzanie badań dla firm, doradztwo specjalistyczne w sprawach działalności gospodarczej, doradztwo w zakresie organizacji i zarządzania, zbieranie informacji o firmach, prowadzenie agencji informacji handlowej, usługi w zakresie informacji handlowej, usługi w zakresie informacji o działalności gospodarczej, usługi konsultingowe, zdobywanie informacji o działalności gospodarczej, wszystkie świadczone również przez internet, **42** analiza systemów komputerowych, doradztwo w sprawach bezpieczeństwa komputerowych baz danych, doradztwo w sprawach sprzętu komputerowego, odpłatne udostępnianie komputerowych baz danych, odtwarzanie komputerowych baz danych, doradztwo komputerowe, programowanie komputerowe, konserwacja oprogramowania komputerowego, odpłatne udostępnianie czasu dostępu do kompu-

terowych baz danych, odpłatne udostępnianie czasu dostępu do komputerów w celu przetwarzania danych, odzyskiwanie komputerowych baz danych, wypożyczanie oprogramowania komputerowego, wypożyczanie oprogramowania informatycznego, opracowywanie i aktualizacja oprogramowania komputerowego, programowanie komputerów, projektowanie oprogramowania komputerowego, usługi projektowe dla budownictwa, usługi w zakresie projektów technicznych, usługi w zakresie projektowania konstrukcji, projektowanie budynków i budowli, doradztwo budowlane, wypożyczanie sprzętu komputerowego.

(111) **163728** (220) 2001 03 14 (210) 232857
(151) 2005 06 01

(732) International Business Machines Corporation, Armonk, US.

(540) XSERIES

(510), (511) **09** sprzęt i oprogramowanie komputerowe, sprzęt i oprogramowanie komputerowe dla systemów serwerów i stacji roboczych oraz podręczniki instrukcji sprzedawane wraz z nimi jako całość, **16** druki, podręczniki instrukcji dla sprzętu i oprogramowania komputerowego, dla systemów serwerów i stacji roboczych, **42** usługi związane ze sprzętem komputerowym i oprogramowaniem dla systemów serwerów i serwerów stacji roboczych, zawarte w tej klasie.

(111) **163729** (220) 2001 09 06 (210) 240409
(151) 2005 04 22 (441) 2002 03 11

(732) „POLSKA KRÓWKĄ” Spółka z o.o. Zakład Pracy Chronionej, Wolny Dwór, PL.

(540)



Kolory znaku: czerwony, żółty, czarny, biały

(531) 3.4, 26.1, 27.5, 29.1

(510), (511) **30** wyroby cukiernicze, cukierki, słodczyce, **35** agencje reklamowe, badanie rynku, dystrybucja materiałów reklamowych, marketing, uaktualnianie materiałów reklamowych, rozpowszechnianie ogłoszeń reklamowych, organizowanie wystaw w celach handlowych lub reklamowych, pokazy towarów, promocja sprzedaży, rozpowszechnianie próbek, reklama i działalność informacyjna, rozpowszechnianie materiałów reklamowych w szczególności próbek, druków, prospektów, broszur, organizowanie imprez targowych i reklamowych, projektowanie i wykonywanie materiałów reklamowych w tym opakowań, etykiet i nalepek.

(111) **163730** (220) 2001 09 06 (210) 240410
(151) 2005 04 22 (441) 2002 03 11

(732) „POLSKA KRÓWKĄ” Sp. z o.o., Zakład Pracy Chronionej, Wolny Dwór, PL.

(540) BATONIK MORDOKLEJKA

(510), (511) **30** cukierki wielosmakowe, pomadki mleczne wielosmakowe, wyroby cukiernicze, słodczyce.

(111) **163731** (220) 2001 09 12 (210) 240632
(151) 2005 06 23 (441) 2002 03 25

(732) Przedsiębiorstwo Produkcji Farmaceutycznej „Hasco-Lek” Spółka Akcyjna, Wrocław, PL.

(540) PROWZROK

(510), (511) **05** produkty farmaceutyczne.

(111) **163732** (220) 2001 09 14 (210) 240729
(151) 2005 06 27 (441) 2002 03 25

(732) Zakłady Chemiczne „ORGANIKA - SARZYNA” Spółka Akcyjna, Nowa Sarzyna, PL.

(540) agent

(510), (511) **01** środki regulujące wzrost roślin, **05** środki chwastobójcze i grzybobójcze.

(111) **163733** (220) 2001 09 27 (210) 241165
(151) 2005 06 02 (441) 2002 04 08

(732) AS OBER-HAUS, Tallinn, EE.

(540) BRYKNERA

(510), (511) **43** usługi w zakresie podawania potraw i napojów, usługi w zakresie cateringu i w zakresie prowadzenia kawiarni, barów i restauracji, usługi w zakresie tymczasowego zakwaterowania, zapewniania zakwaterowania w hotelach, usługi hotelarskie, usługi w zakresie rezerwacji hoteli, usługi w zakresie wynajmu związanego z tymczasowym zakwaterowaniem.

(111) **163734** (220) 2001 10 05 (210) 241506
(151) 2005 04 06 (441) 2002 04 08

(732) Sieć Delko S.A., Śrem, PL.

(540) TANIUS

(510), (511) **03** płyny do mycia naczyń, preparaty do czyszczenia, wybielania, odtuszczania, środki do prania, pasty do skór, mebli, podłóg, kosmetyki, płyny i mydła do kąpieli, środki depilujące, w tym woski depilujące, dezodoranty do ciała, esencje eteryczne, perfumy, wody toaletowe, kremy, żele do pielęgnacji skóry i włosów, lotony, maseczki i mleczka kosmetyczne, środki do ondulacji i układania włosów, środki do czyszczenia i pielęgnacji zębów, szminki, pomadki do ust, ołówki do brwi i konturowania ust, pudry, szampony, lakiery do paznokci, pałeczki kosmetyczne, waciki kosmetyczne, **05** wata, podpaski, pampersy dla dorosłych, podkłady higieniczne, chusteczki higieniczne nasączone płynami farmaceutycznymi, menstruacyjne majtki, menstruacyjne opaski, menstruacyjne podpaski, menstruacyjne tampony, dezodoranty inne niż do użytku osobistego, **16** opakowania z papieru, papier, karton, papier pakunkowy, torby papierowe, pudła, folie z tworzyw sztucznych do pakowania, ręczniki papierowe, chusteczki papierowe.

(111) **163735** (220) 2001 10 29 (210) 242268
(151) 2005 04 07 (441) 2002 05 06

(732) „RENT-BUD” Józwiak, Urbanek Spółka Jawna, Poznań, PL.

(540) ZE-KA-FIX

(510), (511) **01** kwas czyszczący powierzchnie z zabrudzeń od betonu.

(111) **163736** (220) 2001 10 29 (210) 242312
(151) 2005 04 27 (441) 2002 05 06

(732) CONTROLMATICA ZAP-PNEFAL Spółka z o.o., Ostrów Wielkopolski, PL.

(540) ERP

(510), (511) **07** elektryczne regulatory ciśnienia.

(111) **163737** (220) 2001 10 29 (210) 242313
(151) 2005 04 27 (441) 2002 05 06

(732) CONTROLMATICA ZAP-PNEFAL Spółka z o.o., Ostrów Wielkopolski, PL.

(540) ERT

(510), (511) **07** elektryczne regulatory temperatury.

(111) **163738** (220) 2001 10 29 (210) 242314
(151) 2005 04 27 (441) 2002 05 06

(732) CONTROLMATICA ZAP-PNEFAL Spółka z o.o., Ostrów Wielkopolski, PL.

(540) ERH

(510), (511) **07** elektryczne regulatory poziomu.

(111) **163739** (220) 2001 11 19 (210) 243132
 (151) 2005 06 06 (441) 2002 05 20
 (732) AB ORWAK, SÅVSJÖ, SE.
 (540) ORWAK
 (510), (511) **07** ubijarki do śmieci, czerpaki nie podlegające zamieszczeniu w innych klasach.

(111) **163740** (220) 2001 11 29 (210) 243578
 (151) 2005 04 14 (441) 2002 06 03
 (732) Zakłady Mięsne w Bydgoszczy BYD-MEAT Spółka Akcyjna, Bydgoszcz, PL.
 (540)



Kolory znaku: czerwony, ciemnoniebieski, biały
 (531) 1.5, 7.3, 26.1, 27.5, 29.1

(510), (511) **29** bekon, słonina, flaki, kielbasy, konserwy mięsne, mięso zwierząt rzeźnych i drobiu, mięso porcjowane, mięso mielone, mięso konserwowane i peklowane, mięsa grillowe peklowane, pasztety z wątróbki, smalec, szynka, podroby zwierząt rzeźnych i drobiowe, wędliny, wędliny podrobowe, wędzonki, wyroby wędliniarskie, wyroby garnażeryjne w głównej mierze zawierające mięso przetworzone, potrawy na bazie mięsa, tusze, półtusze i ćwierćtusze wieprzowe i wołowe, studzieniny, tłuszcze zwierzęce surowe i topione, kości konsumpcyjne, **30** sosy mięsne.

(111) **163741** (220) 2004 03 11 (210) 277613
 (151) 2005 04 19 (441) 2004 06 14
 (732) Toruńskie Piwnice Win „VINPOL” Spółka z o.o., Toruń, PL.
 (540)



Kolory znaku: biały, złoty, zielony, żółty, czarny, pomarańczowy
 (531) 19.7.1, 27.5.1, 29.1.3
 (510), (511) **33** napoje spirytusowe, napoje alkoholowe, wódki, drinki alkoholowe, koktajle alkoholowe.

(111) **163742** (220) 2001 11 29 (210) 243583
 (151) 2005 04 18 (441) 2002 06 03
 (732) „SPORT PREMIUM” Spółka z o.o., Warszawa, PL.
 (540)



Kolory znaku: czerwony, niebieski
 (531) 24.15, 27.5, 29.1
 (510), (511) **05** żywność dietetyczna, napoje regeneracyjne, środki odżywcze wytwarzane przez przemysł farmaceutyczny (parafarmaceutyki) przeznaczone dla sportowców, **09** sprzęt komputerowy i oprogramowanie komputerów, magnetyczne nośniki danych, **25** odzież, obuwie, nakrycia głowy, **28** artykuły gimnastyczne i sportowe, urządzenia, przyrządy, sprzęt oraz akcesoria do różnych gier

i dyscyplin sportowych, gry, zabawki, **35** świadczenie usług w zakresie reklamy i działalności informacyjnej, rozpowszechnianie materiałów reklamowych, publikowanie tekstów reklamowych, projektowanie plakatów informacyjno-reklamowych, usługi w zakresie pośrednictwa handlowego - kojarzenie kontrahentów, doradztwo handlowe, tworzenie baz danych - kompilacja i systematyzacja informacji, organizowanie wystaw w celach handlowych i reklamowych, pokazy towarów, aukcje, promocje sprzedaży, doradztwo w zakresie prowadzenia działalności gospodarczej i zarządzania, prezentacje programów komputerowych, sprzedaż za pośrednictwem internetu, **36** świadczenie usług w zakresie pośrednictwa kupna-sprzedaży-najmu nieruchomości, dzierżawa nieruchomości, wycena nieruchomości, zarządzanie nieruchomościami, świadczenie usług w zakresie pośrednictwa finansowego, pożyczki finansowe, zbiórki funduszy na cele dobroczynne, sponsorowanie finansowe, elektroniczne zawieranie transakcji, **37** świadczenie usług w zakresie budowania budynków, usługi remontowo-budowlane, nadzór budowlany, wypożyczanie sprzętu budowlanego, instalowanie, serwis, naprawy sprzętu komputerowego i biurowego, **38** świadczenie usług w zakresie przesyłania wiadomości i obrazu przy pomocy komputera, **41** świadczenie usług wydawniczych w zakresie publikowania i reprodukcji zapisanych nośników informacji, organizowanie i prowadzenie imprez sportowych, rekreacyjnych i rozrywkowych, doradztwo i promowanie zdrowego stylu życia i sprawności fizycznej, **42** świadczenie usług w zakresie opracowywania programów komputerowych i oprogramowania komputerowego, usługi w zakresie oprogramowania umożliwiającego wejście do systemów internetu, tworzenie stron internetowych, badania techniczne, analizy techniczne, projektowanie techniczne, wdrażanie systemów komputerowych, doradztwo komputerowe, udostępnianie komputerowych baz danych, wypożyczanie komputerów.

(111) **163743** (220) 2001 12 20 (210) 244506
 (151) 2005 04 28 (441) 2002 07 01
 (732) Przedsiębiorstwo Produkcyjno-Usługowo-Handlowe „LECHANA” Leszek Jańczak, Szczekociny, PL.
 (540)



Kolory znaku: biały, niebieski i odcienie, czerwony i odcienie
 (531) 27.5, 29.1
 (510), (511) **07** części maszyn, **40** obróbka metali.

(111) **163744** (220) 2002 01 02 (210) 244857
 (151) 2005 06 01 (441) 2002 07 15
 (732) COMPFORT MERIDIAN POLSKA Spółka z o.o., Warszawa, PL.
 (540)



Kolory znaku: biały, czarny, jasnozielony
 (531) 26.3, 27.5, 29.1
 (510), (511) **09** magnetyczne nośniki danych, sprzęt przetwarzający dane i komputery, oprogramowanie komputerowe, sprzęt telekomunikacyjny, **16** papier, tektura i wyroby z tych materiałów, nie ujęte w innych klasach, druki, materiały introligatorskie, materiały fotograficzne, materiały piśmienne, kleje do materiałów piśmiennych lub do celów domowych, materiały przeznaczone dla artystów, pędzle malarskie, maszyny do pisania i sprzęt biurowy (z wyjątkiem mebli), materiały szkoleniowe i instruktażowe (z wyjątkiem aparatów), materiały z tworzyw sztucznych do pako-

wania (nie ujęte w innych klasach), czcionki drukarskie, matryce, **35** prowadzenie hurtowni w zakresie maszyn i urządzeń biurowych, prowadzenie punktów sprzedaży detalicznej mebli, wyposażenia biurowego, komputerów oraz sprzętu telekomunikacyjnego, wypożyczanie maszyn i urządzeń biurowych, pośrednictwo w zakresie sprzedaży maszyn i urządzeń przemysłowych, **36** usługi w zakresie leasingu finansowego, **37** usługi w zakresie konserwacji i napraw maszyn biurowych, usługi instalacyjne w zakresie sprzętu komputerowego i telekomunikacyjnego, **41** usługi w zakresie pozaszkolnych form kształcenia dotyczących szkoleń użytkowników sprzętu komputerowego i telekomunikacyjnego, organizacja i prowadzenie szkoleń (kursów), **42** doradztwo w zakresie sprzętu komputerowego, usługi w zakresie programowania komputerowego, usługi w zakresie przetwarzania danych i obsługi baz danych, doradztwo w zakresie informatyki, instalacja i modyfikacja oprogramowania komputerowego.

(111) **163745** (220) 2002 01 08 (210) 244978
(151) 2005 06 06 (441) 2002 07 15
(732) Unilever N.V., Rotterdam, NL.

(540) TOREBKA RODZINNA

(510), (511) **30** kawa, herbata, napoje na bazie herbaty, kakao, cukier, ryż, tapioka, sago, kawa nienaturalna, mąka i produkty zbożowe, chleb, wyroby cukiernicze i słodyczne, lody, miód, melasa (syrupy), drożdże, proszek do pieczenia, sól, musztarda, ocet, sosy (przyprawy), przyprawy, lód.

(111) **163746** (220) 2002 01 17 (210) 245363
(151) 2005 05 05 (441) 2002 07 29
(732) Sebapharma GmbH & Co., Boppard, DE.
(540)



(531) 27.5

(510), (511) **03** środki do pielęgnacji ciała i urody, olejki eteryczne, środki do pielęgnacji zębów, szampony, preparaty kosmetyczne do czyszczenia i pielęgnacji skóry, włosów, ust, środki do użytku zewnętrznego przy zanieczyszczeniach skóry, artykuły do pielęgnacji dzieci i niemowląt, mianowicie: mydła, pianki do kąpieli, artykuły pielęgnacyjne kąpielowe, kremy do pielęgnacji skóry, olejki do pielęgnacji skóry, chusteczki do pielęgnacji z olejkami, chusteczki wilgotne, szampony, pudry, zasyпки, środki do oczyszczania i pielęgnacji ciała, wody do twarzy, środki do oczyszczania i pielęgnacji twarzy w formie płynnej i stałej, w postaci lotionów, kremów i żeli, wodne i alkoholowe roztwory, ekstrakty do kąpieli na bazie roślin leczniczych i/lub ziół do celów kosmetycznych, środki do pielęgnacji stóp, środki ochronne przed słońcem i środki do pielęgnacji skóry w formie lotionów, kremów i żeli, balsamy do skóry po opalaniu, spray'e po opalaniu, kremy dla dzieci, dezodoranty do użytku osobistego, olejki pod prysznic, **05** środki lecznicze, wyroby chemiczne, farmaceutyczne i z zakresu medycyny weterynaryjnej do celów leczniczych, pielęgnacji zdrowia i higieny, preparaty farmaceutyczne do chorób skórnych, mianowicie środki do oczyszczania skóry jako preparaty farmaceutyczne do chorób skóry w formie środków specjalnych do miejsc łojotokowych i dermatoz wywołanych przez mikroby (stałych, płynnych, w postaci lotionów, kremów, szamponów), ekstrakty do kąpieli na bazie roślin leczniczych i/lub ziół do celów farmaceutycznych, medyczne kremy dla dzieci.

(111) **163747** (220) 2002 01 21 (210) 245455
(151) 2005 06 06 (441) 2002 07 29
(732) ASA Spółka z o.o., Głubczyce, PL.
(540) Menoplant Soy-a

(510), (511) **05** żywność i napoje dietetyczne, w szczególności suplementy diety, dietetyczne środki spożywcze do celów medycznych, żywność dla niemowląt, substancje dietetyczne do celów leczniczych, **39** konfekcjonowanie towarów w zakresie żywności, napojów dietetycznych, środków spożywczych, dodatków odżywczych do celów leczniczych.

(111) **163748** (220) 2002 02 04 (210) 246049
(151) 2005 05 05 (441) 2002 08 12
(732) „WOLNOŚĆ” Spółka z o.o., Elbląg, PL.
(540)



Kolory znaku: czerwony, granatowy, biały, zielony
(531) 5.7, 27.5, 29.1

(510), (511) **30** wyroby cukiernicze, słodyczne, cukierki.

(111) **163749** (220) 2002 02 06 (210) 246135
(151) 2005 06 02 (441) 2002 08 12
(732) „OPUS” Spółka z o.o., Bydgoszcz, PL.
(540)



Kolory znaku: piaskowy, jasnokoniakowy, ciemnokoniakowy, czarny, kremowy, żółty, ciemnoniebieski, popielaty, koniakowy, czerwony, biały

(531) 7.1, 16.3, 26.1, 27.5, 29.1

(510), (511) **29** wyroby wędliniarskie na bazie mięsa: szynki.

(111) **163750** (220) 2002 02 06 (210) 246136
(151) 2005 06 02 (441) 2002 08 12
(732) „OPUS” Spółka z o.o., Bydgoszcz, PL.
(540) KIEŁBASKI HAREGO
(510), (511) **29** wyroby wędliniarskie na bazie mięsa: kiełbasy.

(111) **163751** (220) 2000 03 17 (210) 215481
(151) 2005 06 16
(732) MASPEX WADOWICE Spółka z o.o., Wadowice, PL.
(540) „Miks Owocowy”
(510), (511) **30** kawa, kakao, miód, polewa czekoladowa, polewa kakaowa, sosy czekoladowe, sosy kakaowe, kremy czekoladowe, **32** wody mineralne, gazowane i niegazowane, **33** spirytus.

(111) **163752** (220) 2000 11 09 (210) 226888
(151) 2005 05 16
(732) Ada Fashion Holding S.A., Luksemburg, LU.
(540) ALESSANDRO DELL'ACQUA
(510), (511) **03** mydła, wyroby perfumeryjne, olejki eteryczne, kosmetyki, lotiony do włosów, środki do czyszczenia zębów.

(111) **163753** (220) 2001 11 12 (210) 242824
(151) 2005 06 02 (441) 2002 05 20

(732) PharmaNutrients, Inc. (an Illinois corporation), Lake Bluff, US.
 (540) ABSORBITOL PLUS
 (510), (511) **05** dodatki dietetyczne do celów medycznych.

(111) **163754** (220) 2001 06 08 (210) 236705
 (151) 2005 05 11

(732) Lubelskie Hospicjum dla Dzieci im. Małego Księcia, Lublin, PL.

(540) małego księcia

(510), (511) **16** afisze, almanachy, broszury, czasopisma, druki, gazety, kalendarze, karty pocztówkowe, katalogi, książki, notesy, periodyki, prospekty, publikacje, rejestry, skorowidze, **39** transport sanitarny, **41** edukacja w zakresie opieki medycznej, nauczanie korespondencyjne, organizowanie i prowadzenie seminariów, organizowanie obozów wakacyjnych, organizowanie wystaw w celach kulturalnych i edukacyjnych, publikowanie książek, publikowanie tekstów innych niż reklamowe, rozrywka, szkoły z internatami, **44** badania naukowe z zakresu opieki paliatywnej, domy dla rekonwalescentów, doradztwo w zakresie farmacji, hospicja, kliniki medyczne, medyczna opieka na dziećmi, pomoc medyczna, porady psychologiczne, sanatoria, szpitale, wypożyczanie sprzętu medycznego i rehabilitacyjnego.

(111) **163755** (220) 2001 06 08 (210) 236706
 (151) 2005 05 11

(732) Lubelskie Hospicjum dla Dzieci im. Małego Księcia, Lublin, PL.
 (540)



Kolory znaku: niebieski

(531) 4.5, 26.1, 26.4, 29.1

(510), (511) **16** afisze, almanachy, broszury, czasopisma, druki, gazety, kalendarze, karty pocztówkowe, katalogi, książki, notesy, periodyki, prospekty, publikacje, rejestry, skorowidze, **39** transport sanitarny, **41** edukacja w zakresie opieki medycznej, nauczanie korespondencyjne, organizowanie i prowadzenie seminariów, organizowanie obozów wakacyjnych, organizowanie wystaw w celach kulturalnych i edukacyjnych, publikowanie książek, publikowanie tekstów innych niż reklamowe, rozrywka, szkoły z internatami, **44** badania naukowe z zakresu opieki paliatywnej, domy dla rekonwalescentów, doradztwo w zakresie farmacji, hospicja, kliniki medyczne, medyczna opieka na dziećmi, pomoc medyczna, porady psychologiczne, sanatoria, szpitale, wypożyczanie sprzętu medycznego i rehabilitacyjnego.

(111) **163756** (220) 2001 09 27 (210) 241110
 (151) 2005 06 09 (441) 2002 04 08

(732) Pabianickie Zakłady Farmaceutyczne Polfa Spółka Akcyjna, Pabianice, PL.

(540) ANDROGEST

(510), (511) **05** do oznaczania preparatów farmaceutycznych.

(111) **163757** (220) 2001 09 27 (210) 241111
 (151) 2005 06 14 (441) 2002 04 08

(732) Pabianickie Zakłady Farmaceutyczne Polfa Spółka Akcyjna, Pabianice, PL.

(540) POLSTATIN

(510), (511) **05** preparaty farmaceutyczne.

(111) **163758** (220) 2001 10 22 (210) 241991
 (151) 2005 05 20 (441) 2002 05 06

(732) Przedsiębiorstwo Produkcyjno-Handlowe „ANTOM”
 Helena Zdanowicz, Wiesław Zdanowicz, Łódź, PL.
 (540)

(531) 27.5

(510), (511) **03** kosmetyki w postaci kremów, żeli, lotionów, emulsji do pielęgnacji ciała, stóp, rąk, paznokci i włosów, wyroby perfumeryjne, dezodoranty, płyny do golenia i po goleniu, szampony, **05** środki higieniczne.

(111) **163759** (220) 2001 11 09 (210) 242693
 (151) 2005 06 20 (441) 2002 05 20

(732) ANS Centrum Sp. z o.o., Warszawa, PL.

(540)



Kolory znaku: czerwony, biały, czarny

(531) 26.2, 27.5, 29.1

(510), (511) **03** artykuły ściernie, **06** artykuły metalowe, **09** akumulatory, baterie, akumulatory elektryczne (urządzenia do ładowania), baterie elektryczne, transformatory elektryczne, przewody elektryczne, wyłączniki elektryczne, **11** oświetleniowe artykuły, **21** przybory i urządzenia gospodarstwa domowego zawarte w kl. 21.

(111) **163760** (220) 2001 11 30 (210) 243656
 (151) 2005 04 01 (441) 2002 06 03

(732) Zakłady Przemysłu Cukierniczego „MIESZKO”

Spółka Akcyjna, Racibórz, PL.

(540)

(531) 24.17, 27.5

(510), (511) **30** kawa w tym naturalna i nienaturalna, herbata, kakao, ryż, tapioka, lody, sago, sosy (przyprawy), przyprawy, lód, wyroby cukiernicze i słodczyce, mąka i produkty zbożowe, chleb, miód, melasa, syropy z melasy, drożdże, proszek do pieczenia, sól, musztarda, ocet.

(111) **163761** (220) 2001 11 30 (210) 243697
 (151) 2005 06 01 (441) 2002 06 03

(732) Soci t  des Produits Nestl  S.A., Vevey, CH.

(540)



Kolory znaku: czerwony, biały, żółty, czarny, zielony, granatowy, beżowy, brązowy, niebieski

(531) 1.1, 2.5, 25.5, 26.1, 27.5, 29.1

(510), (511) **30** kawa, herbata, kakao, cukier, ryż, tapioka, sago, kawa nienaturalna, mąka i produkty zbożowe, chleb, wyroby cukiernicze i słodczyce, włączając wyroby czekoladowe i cukierki,

miód, melasa, drożdże, proszek do pieczenia, sól, musztarda; ocet, sosy przyprawowe, przyprawy, lód.

(111) **163762** (220) 2001 12 03 (210) 243708
 (151) 2005 04 07 (441) 2002 06 17
 (732) BTH OSSA Jan Ossa, Tychy, PL.
 (540)



Kolory znaku: niebieski

(531) 1.5, 1.11, 27.5, 29.1

(510), (511) **07** urządzenia i narzędzia ręczne mechaniczne, hydrauliczne, elektryczne i pneumatyczne, w tym urządzenia i narzędzia ręczne mechaniczne, hydrauliczne, elektryczne i pneumatyczne z regulowanym modelem obrotowym do zakręcania i odkręcania śrub wraz ze stosownym osprzętem, **08** narzędzia ręczne sterowane ręcznie, w tym narzędzia z regulowanym momentem obrotowym do zakręcania i odkręcania śrub ze stosownym osprzętem, **37** usługi związane z instalacją, konserwacją, naprawą i wynajmowaniem maszyn, urządzeń i narzędzi ręcznych z regulowanym momentem obrotowym do zakręcania i odkręcania śrub, świadczenie usług związanych z zakręcaniem i odkręcaniem połączeń śrubowych, **42** usługi związane z projektowaniem technicznym, analizą projektów technicznych, doradztwem technicznym oraz z badaniami technicznymi.

(111) **163763** (220) 2001 12 10 (210) 244085
 (151) 2005 06 06 (441) 2002 06 17
 (732) TROPICAL Ogrodnik Tadeusz, Chorzów, PL.
 (540)

TROPICAL AKRYFLAWINA

(531) 27.5

(510), (511) **05** produkty i preparaty weterynaryjne, lecznicze, odkażające i sanitarne do celów weterynaryjnych do stosowania w akwarystyce i hodowli fauny i flory, **31** pokarmy dla fauny, zwłaszcza hodowanej w akwariach i zbiornikach dekoracyjnych.

(111) **163764** (220) 2001 12 10 (210) 244086
 (151) 2005 05 11 (441) 2002 06 17
 (732) TROPICAL Tadeusz Ogrodnik, Chorzów, PL.
 (540)

TROPICAL AQUA PLANT_B

(531) 27.5

(510), (511) **05** produkty i preparaty weterynaryjne, lecznicze, odkażające i sanitarne do celów weterynaryjnych do stosowania w akwarystyce i hodowli fauny i flory, **31** pokarmy dla fauny, zwłaszcza hodowanej w akwariach i zbiornikach dekoracyjnych.

(111) **163765** (220) 2001 12 10 (210) 244087
 (151) 2005 05 11 (441) 2002 06 17
 (732) TROPICAL Tadeusz Ogrodnik, Chorzów, PL.
 (540)

TROPICAL ICHTIOSAN

(531) 27.5

(510), (511) **05** produkty i preparaty weterynaryjne, lecznicze, odkażające i sanitarne do celów weterynaryjnych do stosowania w akwarystyce i hodowli fauny i flory, **31** pokarmy dla fauny, zwłaszcza hodowanej w akwariach i zbiornikach dekoracyjnych.

(111) **163766** (220) 2001 12 10 (210) 244088
 (151) 2005 05 11 (441) 2002 06 17
 (732) TROPICAL Tadeusz Ogrodnik, Chorzów, PL.
 (540)

TROPICAL ALGIN

(531) 27.5

(510), (511) **05** produkty i preparaty weterynaryjne, lecznicze, odkażające i sanitarne do celów weterynaryjnych do stosowania w akwarystyce i hodowli fauny i flory, **31** pokarmy dla fauny, zwłaszcza hodowanej w akwariach i zbiornikach dekoracyjnych.

(111) **163767** (220) 2001 12 10 (210) 244089
 (151) 2005 05 11 (441) 2002 06 17
 (732) TROPICAL Tadeusz Ogrodnik, Chorzów, PL.
 (540)

TROPICAL ABIOSEPTYNA

(531) 27.5

(510), (511) **05** produkty i preparaty weterynaryjne, lecznicze, odkażające i sanitarne do celów weterynaryjnych do stosowania w akwarystyce i hodowli fauny i flory, **31** pokarmy dla fauny, zwłaszcza hodowanej w akwariach i zbiornikach dekoracyjnych.

(111) **163768** (220) 2001 12 10 (210) 244090
 (151) 2005 05 11 (441) 2002 06 17
 (732) TROPICAL Tadeusz Ogrodnik, Chorzów, PL.
 (540)

TROPICAL BIODESINAL

(531) 27.5

(510), (511) **05** produkty i preparaty weterynaryjne, lecznicze, odkażające i sanitarne do celów weterynaryjnych do stosowania w akwarystyce i hodowli fauny i flory, **31** pokarmy dla fauny, zwłaszcza hodowanej w akwariach i zbiornikach dekoracyjnych.

(111) **163769** (220) 2001 12 10 (210) 244091
 (151) 2005 05 11 (441) 2002 06 17
 (732) TROPICAL Tadeusz Ogrodnik, Chorzów, PL.
 (540)

TROPICAL CHLORAMINA

(531) 27.5

(510), (511) **05** produkty i preparaty weterynaryjne, lecznicze, odkażające i sanitarne do celów weterynaryjnych do stosowania w akwarystyce i hodowli fauny i flory, **31** pokarmy dla fauny, zwłaszcza hodowanej w akwariach i zbiornikach dekoracyjnych.

(111) **163770** (220) 2001 12 10 (210) 244092
 (151) 2005 05 11 (441) 2002 06 17
 (732) TROPICAL Tadeusz Ogrodnik, Chorzów, PL.

(540)

TROPICAL AQUA SEPTIN

(531) 27.5

(510), (511) **05** produkty i preparaty weterynaryjne, lecznicze, odkażające i sanitarne do celów weterynaryjnych do stosowania w akwarystyce i hodowli fauny i flory, **31** pokarmy dla fauny, zwłaszcza hodowanej w akwariach i zbiornikach dekoracyjnych.

(111) **163771** (220) 2001 12 10 (210) 244093
(151) 2005 05 11 (441) 2002 06 17
(732) TROPICAL Tadeusz Ogrodnik, Chorzów, PL.
(540)

TROPICAL MFC

(531) 27.5

(510), (511) **05** produkty i preparaty weterynaryjne, lecznicze, odkażające i sanitarne do celów weterynaryjnych do stosowania w akwarystyce i hodowli fauny i flory, **31** pokarmy dla fauny, zwłaszcza hodowanej w akwariach i zbiornikach dekoracyjnych.

(111) **163772** (220) 2001 12 12 (210) 244185
(151) 2005 05 06 (441) 2002 06 17
(732) GLNTHER Spółka z o.o., Warszawa, PL.
(540)

CALAN RAMOLINO

(531) 27.5

(510), (511) **35** usługi doradztwa w zakresie organizowania, prowadzenia i kierowania działalnością gospodarczą, usługi doradztwa w zakresie zarządzania przedsiębiorstwami, usługi konsultingowe w zakresie planowania, organizowania, kierowania i prowadzenia działalności gospodarczej, usługi doradztwa specjalistycznego dla firm, pomoc w prowadzeniu działalności gospodarczej, pomoc w zarządzaniu przedsiębiorstwami handlowymi i przemysłowymi, usługi w zakresie prowadzenia ksiąg, usługi w zakresie księgowości oraz rachunkowości, usługi w zakresie przygotowywania zeznań podatkowych, badanie i weryfikacja bilansów podmiotów gospodarczych, prowadzenie badań dla firm, sporządzanie ekspertyz opłacalności, prognoz i analiz ekonomicznych, sporządzanie analizy kosztów, usługi w zakresie pośrednictwa handlowego, usługi pośrednictwa pracy, usługi w zakresie opiniowania przedsięwzięć finansowych, usługi w zakresie skomputeryzowanego zarządzania plikami, usługi w zakresie sortowania danych w bazach komputerowych, usługi w zakresie prowadzenia agencji importowo-eksportowej, edycja tekstów i wydawnictw, usługi doradztwa podatkowego, **36** usługi świadczone w sprawach finansowych, usługi w zakresie sporządzania analiz i wycen finansowych, usługi w zakresie doradztwa w sprawach finansowych, sporządzanie wycen do celów fiskalnych, usługi w zakresie działalności finansowej, opracowywanie i analiza informacji finansowych, usługi w zakresie zarządzania majątkiem i finansami firm, usługi w zakresie rozliczeń finansowych transakcji i prowadzenia transakcji finansowych, **41** usługi w zakresie nauczania i organizacji szkoleń (kursów) w zakresie księgowości i rachunkowości, usługi w zakresie organizowania i prowadzenia konferencji, kongresów, seminariów i sympozjów związanych z organizowaniem, prowadzeniem i kierowaniem działalnością gospodarczą, zarządzaniem przedsiębiorstwami, publikowanie tekstów innych niż teksty reklamowe, **42** usługi w zakresie programowania komputerów, usługi w zakresie aktualizacji oprogramowania komputerów, usługi w zakresie opracowywania oprogramowania komputerów.

(111) **163773** (220) 2001 12 12 (210) 244186
(151) 2005 05 06 (441) 2002 06 17

(732) GLNTHER Spółka z o.o., Warszawa, PL.
(540)

CALAN

(531) 27.5

(510), (511) **35** usługi doradztwa w zakresie organizowania, prowadzenia i kierowania działalnością gospodarczą, usługi doradztwa w zakresie zarządzania przedsiębiorstwami, usługi konsultingowe w zakresie planowania, organizowania, kierowania i prowadzenia działalności gospodarczej, usługi doradztwa specjalistycznego dla firm, pomoc w prowadzeniu działalności gospodarczej, pomoc w zarządzaniu przedsiębiorstwami handlowymi i przemysłowymi, usługi w zakresie prowadzenia ksiąg, usługi w zakresie księgowości oraz rachunkowości, usługi w zakresie przygotowywania zeznań podatkowych, badanie i weryfikacja bilansów podmiotów gospodarczych, prowadzenie badań dla firm, sporządzanie ekspertyz opłacalności, prognoz i analiz ekonomicznych, sporządzanie analizy kosztów, usługi w zakresie pośrednictwa handlowego, usługi pośrednictwa pracy, usługi w zakresie opiniowania przedsięwzięć finansowych, usługi w zakresie skomputeryzowanego zarządzania plikami, usługi w zakresie sortowania danych w bazach komputerowych, usługi w zakresie prowadzenia agencji importowo-eksportowej, edycja tekstów i wydawnictw, usługi doradztwa podatkowego, **36** usługi świadczone w sprawach finansowych, usługi w zakresie sporządzania analiz i wycen finansowych, usługi w zakresie doradztwa w sprawach finansowych, sporządzanie wycen do celów fiskalnych, usługi w zakresie działalności finansowej, opracowywanie i analiza informacji finansowych, usługi w zakresie zarządzania majątkiem i finansami firm, usługi w zakresie rozliczeń finansowych transakcji i prowadzenia transakcji finansowych, **41** usługi w zakresie nauczania i organizacji szkoleń (kursów) w zakresie księgowości i rachunkowości, usługi w zakresie organizowania i prowadzenia konferencji, kongresów, seminariów i sympozjów związanych z organizowaniem, prowadzeniem i kierowaniem działalnością gospodarczą, zarządzaniem przedsiębiorstwami, publikowanie tekstów innych niż teksty reklamowe, **42** usługi w zakresie programowania komputerów, usługi w zakresie opracowywania oprogramowania komputerów.

(111) **163774** (220) 2001 12 17 (210) 244358
(151) 2005 04 21 (441) 2002 07 01
(732) Przedsiębiorstwo „MEGAEL” Janusz Cetnar, Tarnów, PL.
(540)



Kolory znaku: czerwony, niebieski, żółty

(531) 13.1, 27.5, 29.1

(510), (511) **09** szafy i tablice rozdzielcze, skrzynki złączone, tablice połączeń, złącza elektryczne, instalacje do zdalnego lub automatycznego sterowania, kasety sterownicze i sterowniki, instalacje elektryczne, **35** prowadzenie hurtowni i sprzedaży detalicznej w zakresie: silników elektrycznych, transformatorów, kabli, przewodów elektrycznych, przełączników, wyłączników, wtyczek, gniazd wtykowych, łączników samoczynnych, przekaźników i czujników podzespołów automatyki, alarmów, sprzętu odgromowego, lamp oświetleniowych, w tym przemysłowych, parkowych i ulicznych, lamp awaryjnych, żarówek i świetlówek ogniowych elektrycznych i baterii, lamp bakterioobójczych, elementów grzewczych, przewodów do ogrzewania podłogowego, bojlerów grzewczych, wentylatorów i dmuchaw, izolatorów do przewodów elektrycznych, słupów dla linii elektrycznych i słupów oświetleniowych, cegieł i pustaków, betonowych elementów budowlanych, kruszywa, dachówek, pokryć dachowych metalowych i niemetalowych, drewna budowlanego, drzwi, okien, ościeżnic, folii z tworzyw sztucznych dla bu-

downictwa, materiałów ściennych izolacyjnych i pokryciowych, szkła materiałów podłogowych, pośrednictwo handlowe, w tym prowadzenie agencji importowo-eksportowych, doradztwo w zakresie organizowania i prowadzenia działalności gospodarczej, **36** obrót nieruchomościami, prowadzenie składów celnych i agencji celnych, **37** instalowanie urządzeń i obwodów elektrycznych oraz sterowniczych, w tym układów automatyki, instalacji ogrzewania, wentylacji, montaż układów alarmowych przeciwpożarowych i przeciw włamaniowych (z wyłączeniem pojazdów), naprawy i konserwacja urządzeń oraz instalacji elektrycznych, grzewczych, wentylacyjnych i klimatyzacyjnych oraz alarmowych, prowadzenie składów konsygnacyjnych, **39** krajowe i międzynarodowe przewozy ładunków samochodami ciężarowymi, magazynowanie i składowanie towarów, spedycja krajowa i międzynarodowa, **42** projektowanie instalacji elektrycznych, sterowania elektrycznego, w tym układów automatyki projektowanie systemów wentylacji i klimatyzacji, ekspertyzy inżynierskie oraz badania dotyczące urządzeń i instalacji elektrycznych.

(111) **163775** (220) 2002 01 30 (210) 245800
(151) 2005 06 01 (441) 2002 08 12
(732) „DCP” Spółka z o.o., Pabianice, PL.
(540)



(531) 26.4, 27.5
(510), (511) **03** produkty kosmetyczne i preparaty do czyszczenia, **16** artykuły papiernicze i introligatorskie, **17** gutaperka, kauczuk, guma, azbest.

(111) **163776** (220) 2002 01 30 (210) 245804
(151) 2005 04 04 (441) 2002 08 12
(732) „BOMEX” Spółka z o.o., Lubenia, PL.
(540)



Kolory znaku: czerwony, złoty
(531) 3.7, 5.13, 24.1, 27.5, 29.1
(510), (511) **33** wino.

(111) **163777** (220) 2002 02 04 (210) 246056
(151) 2005 06 09 (441) 2002 08 12
(732) Wydawnictwo „HELION” Spółka z o.o., Gliwice, PL.
(540)



Kolory znaku: czerwony, czarny, biały
(531) 27.5, 29.1
(510), (511) **16** czasopisma i książki o tematyce informatycznej i komputerowej, **35** usługi w zakresie sprzedaży książek, również poprzez internet, **41** usługi w zakresie działalności wydawniczej, tłumaczenia tekstów, **42** usługi w zakresie administrowania prawami autorskimi, usługi operatorskie w internecie.

(111) **163778** (220) 2002 02 04 (210) 246065
(151) 2005 04 11 (441) 2002 08 12

(732) „TOMPLAST” Jerzy Maciocha, Warszawa, PL.
(540)

TOMPLAST

Kolory znaku: czerwony

(531) 27.5, 29.1
(510), (511) **12** bagażniki do pojazdów, bagażniki na narty do samochodów, **19** materiały budowlane niemetalowe, osprzęt niemetalowy do konstrukcji, rury i kształtki niemetalowe.

(111) **163779** (220) 2002 02 09 (210) 246245
(151) 2005 04 01 (441) 2002 08 12
(732) EMO-FARM Spółka z o.o., Ksawerów, PL.
(540) dichochol
(510), (511) **03** produkty kosmetyczne i środki czyszczące, **05** produkty farmaceutyczne, weterynaryjne i higieniczne.

(111) **163780** (220) 2002 02 11 (210) 246254
(151) 2005 04 22 (441) 2002 08 12
(732) BETASOAP Spółka z o.o., Warszawa, PL.
(540) see of life
(510), (511) **03** kosmetyki na bazie minerałów Morza Martwego.

(111) **163781** (220) 2002 02 11 (210) 246289
(151) 2005 06 03 (441) 2002 08 12
(732) Firma Rapid s.c. Mieczysław Król, Adam Knapik, Olkusz, PL.
(540)



Kolory znaku: czerwony, pomarańczowy, czarny
(531) 26.11, 27.5, 29.1

(510), (511) **19** wyroby z tworzyw sztucznych jako materiały dla budownictwa i przemysłu petrochemicznego takie jak wewnętrzne powłoki powierzchni zbiorników stalowych i betonowych olejo i kwasoodporne z laminatów i żywic, **37** usługi robót związanych z rozbiórka i burzeniem budynków i budowli, roboty ziemne, roboty związane z wykopami i wierceniem próbnym, wznoszenie kompletnych obiektów budowlanych lub ich części, usługi robót ogólnobudowlanych w zakresie budynków i budowli oraz inżynierii lądowej, roboty związane z wykonywaniem pokryć i konstrukcji dachowych, usługi robót ogólnobudowlanych związanych z budową obiektów inżynierii wodnej, specjalistyczne roboty budowlane, usługi instalacji budowlanych, usługi robót budowlanych wykończeniowych, usługi wynajmu sprzętu budowlanego i burzącego z obsługą operatorską, usługi wynajmu maszyn i urządzeń budowlanych bez obsługi, **40** obróbka metali, nakładanie powłok na metale, obróbka mechaniczna elementów metalowych dla potrzeb budownictwa, **42** usługi konsultingowe w zakresie tworzyw sztucznych i ich wykorzystania.

(111) **163782** (220) 2002 02 11 (210) 246299
(151) 2005 04 04 (441) 2002 08 12
(732) „JÓZEF” Firma Handlowo-Usługowa, Kielce, PL.
(540)

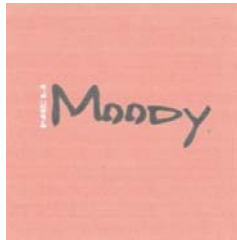


Kolory znaku: biały, niebieski i odcienie

(531) 1.15, 26.1, 27.5, 29.1
(510), (511) **29** mleko i produkty mleczne, przetwory z mleka, jadalne oleje i tłuszcze, **35** zgrupowanie na rzecz osób trzecich mle-

ka, produktów mlecznych i nabiałowych, jadalnych olejów i tłuszczów pozwalające nabywcy wygodnie oglądać i kupować te towary w punktach sprzedaży hurtowej i detalicznej, organizowanie targów i imprez promocyjnych w sektorze spożywczo-przemysłowym, tworzenie sieci sklepów typu dyskont i nadzór nad nimi, **39** usługi transportowe.

(111) **163783** (220) 2002 02 12 (210) 246312
(151) 2005 04 04 (441) 2002 08 26
(732) „MONICA” S.C. Monika Gręda, Magdalena Kwiatkowska, Łódź, PL.
(540)



Kolory znaku: malinowo-czerwony, czarny, biały
(531) 27.5, 29.1
(510), (511) **25** odzież damska i męska, bielizna osobista, odzież sportowa, stroje kąpielowe, nakrycia głowy, rajstopy, skarpety, podkolanówki, apaszki, rękawiczki, piżamy.

(111) **163784** (220) 2002 02 12 (210) 246318
(151) 2005 04 04 (441) 2002 08 26
(732) Przedsiębiorstwo Zbożowo-Młynarskie Spółka z o.o., Poznań, PL.
(540)



(531) 5.7, 26.1, 27.5
(510), (511) **30** mąka.

(111) **163785** (220) 2002 02 12 (210) 246319
(151) 2005 04 04 (441) 2002 08 26
(732) Przedsiębiorstwo Zbożowo-Młynarskie Spółka z o.o., Poznań, PL.
(540)



(531) 5.7, 26.1, 27.5
(510), (511) **30** mąka.

(111) **163786** (220) 2002 02 12 (210) 246320
(151) 2005 04 04 (441) 2002 08 26
(732) Przedsiębiorstwo Zbożowo-Młynarskie Spółka z o.o., Poznań, PL.
(540)



(531) 5.7, 26.1, 27.5
(510), (511) **30** mąka.

(111) **163787** (220) 2002 02 12 (210) 246329
(151) 2005 06 01 (441) 2002 08 26
(732) „STUDIO KWADRAT” J. Wysocki, R. Makaryk, W. Wysocki Spółka Jawna, Warszawa, PL.
(540) www.studiokwadrat.com.pl

(510), (511) **35** uaktualnianie materiałów reklamowych, obróbka tekstów, **40** naświetlanie postscriptowe, skanowanie zdjęć, diapozytywów i prac graficznych, wykonywanie odbitek próbnych-prób koloru typu OZASOL, CROMALIN, DRUKOWANIE, wielkoformatowe, niskonakładowe, drukowanie cyfrowe.

(111) **163788** (220) 2002 02 18 (210) 246566
(151) 2005 05 12 (441) 2002 08 26
(732) Karina Miller, Głowno, PL.
(540) MYSIA
(510), (511) **25** odzież.

(111) **163789** (220) 2002 02 18 (210) 246570
(151) 2005 05 12 (441) 2002 08 26
(732) Firma Wielobranżowa „AUGUST” Jan Witold Augustyć, Bydgoszcz, PL.
(540)



Kolory znaku: czerwony, żółty, czarny
(531) 26.1, 27.5, 29.1
(510), (511) **07** urządzenia do zamykania pojemników, mycia, napełniania, naklejania akcyzy, dozowania taśmy przylepnej, maszyny do mięsa, mieszalniki, podajniki, rozdrabniarki, etykieciarki, maszyny dla przemysłu cukierniczego, **37** serwis w zakresie naprawy maszyn, podzespołów oraz instalacji i części maszyn.

(111) **163790** (220) 2002 02 18 (210) 246573
(151) 2005 05 24 (441) 2002 08 26
(732) Lubuska Wytwórnia Wódek Gatunkowych „POLMOS” w Zielonej Górze Spółka Akcyjna, Zielona Góra, PL.
(540) twist
(510), (511) **33** alkohole.

(111) **163791** (220) 2002 02 20 (210) 246662
 (151) 2005 05 19 (441) 2002 08 26
 (732) FORTE SWEDEN Spółka z o.o., Rogierówko, PL.
 (540)



Kolory znaku: brązowy, jasnożółty
 (531) 2.3, 19.7, 19.8, 27.5, 29.1
 (510), (511) **03** środki do mycia i pielęgnacji ciała i włosów.

(111) **163792** (220) 2002 02 21 (210) 246780
 (151) 2005 06 06 (441) 2002 08 26
 (732) Distilleerderijen Erven Lucas Bols B.V., Zoetermeer, NL.
 (540)



Kolory znaku: granatowy, srebrny
 (531) 24.1, 25.1, 26.1, 26.4, 27.5, 29.1
 (510), (511) **06** drobne wyroby metalowe, zakrętki, wieczka, towary z metali nieszlachetnych nie ujęte w innych klasach, **29** mięso, ryby, drób, dziczyzna, ekstrakty mięsne, konserwowane, suszone i gotowane warzywa i owoce, galaretki, dżemy, kompoty, jaja, mleko, produkty mleczne, oleje i tłuszcze jadalne, **30** kawa, herbata, kakao, cukier, ryż, tapioka, sago, kawa nienaturalna, mąka i produkty zbożowe, chleb, wyroby cukiernicze i słodczyce, lody, miód, melasa (syropy), drożdże, proszek do pieczenia, sól, musztarda, ocet, sosy (przyprawy), przyprawy, lód, **32** piwo, piwo alkoholizowane oraz napoje na bazie piwa, wody mineralne i gazowane oraz inne napoje bezalkoholowe, napoje i soki owocowe i warzywne, syropy i inne produkty do produkcji napojów, **33** napoje alkoholowe, wina, wódki, likiery, **34** tytoń, wyroby tytoniowe, papierosy, cygara, cygaretki, przybory dla palaczy, zapalki i zapalniczki.

(111) **163793** (220) 2002 02 21 (210) 246781
 (151) 2005 06 06 (441) 2002 08 26
 (732) Distilleerderijen Erven Lucas Bols B.V., Zoetermeer, NL.
 (540)



(531) 2.1
 (510), (511) **29** mięso, ryby, drób, dziczyzna, ekstrakty mięsne, konserwowane, suszone i gotowane warzywa i owoce, galaretki, dżemy, kompoty, jaja, mleko, produkty mleczne, oleje i tłuszcze jadalne, **30** kawa, herbata, kakao, cukier, ryż, tapioka, sago, kawa

nienaturalna, mąka i produkty zbożowe, chleb, wyroby cukiernicze i słodczyce, lody, miód, melasa (syropy), drożdże, proszek do pieczenia, sól, musztarda, ocet, sosy (przyprawy), przyprawy, lód, **32** piwo, piwo alkoholizowane oraz napoje na bazie piwa, wody mineralne i gazowane oraz inne napoje bezalkoholowe, napoje i soki owocowe i warzywne, syropy i inne produkty do produkcji napojów, **33** napoje alkoholowe, wina, wódki, likiery, **34** tytoń, wyroby tytoniowe, papierosy, cygara, cygaretki, przybory dla palaczy, zapalki i zapalniczki.

(111) **163794** (220) 2002 02 21 (210) 246782
 (151) 2005 06 06 (441) 2002 08 26
 (732) Distilleerderijen Erven Lucas Bols B.V., Zoetermeer, NL.
 (540)



Kolory znaku: czerwony
 (531) 27.5, 29.1
 (510), (511) **29** mięso, ryby, drób, dziczyzna, ekstrakty mięsne, konserwowane, suszone i gotowane warzywa i owoce, galaretki, dżemy, kompoty, jaja, mleko, produkty mleczne, oleje i tłuszcze jadalne, **30** kawa, herbata, kakao, cukier, ryż, tapioka, sago, kawa nienaturalna, mąka i produkty zbożowe, chleb, wyroby cukiernicze i słodczyce, lody, miód, melasa (syropy), drożdże, proszek do pieczenia, sól, musztarda, ocet, sosy (przyprawy), przyprawy, lód, **32** piwo, piwo alkoholizowane oraz napoje na bazie piwa, wody mineralne i gazowane oraz inne napoje bezalkoholowe, napoje i soki owocowe i warzywne, syropy i inne produkty do produkcji napojów, **33** napoje alkoholowe, wina, wódki, likiery, **34** tytoń, wyroby tytoniowe, papierosy, cygara, cygaretki, przybory dla palaczy, zapalki i zapalniczki.

(111) **163795** (220) 2002 02 21 (210) 246787
 (151) 2005 05 18 (441) 2002 08 26
 (732) CONSOLIDATED SHOE CO., INC., Lynchburg, US.
 (540) FOR WOMEN WITH CONFIDENCE
 (510), (511) **25** obuwie damskie.

(111) **163796** (220) 2002 02 21 (210) 246788
 (151) 2005 05 18 (441) 2002 08 26
 (732) CONSOLIDATED SHOE CO., INC., Lynchburg, US.
 (540) CONFIDENCE
 (510), (511) **25** obuwie damskie.

(111) **163797** (220) 2002 02 22 (210) 246791
 (151) 2005 05 24 (441) 2002 08 26
 (732) Pabianickie Zakłady Farmaceutyczne POLFA Spółka Akcyjna, Pabianice, PL.
 (540) NORSEPT
 (510), (511) **05** preparaty farmaceutyczne.

(111) **163798** (220) 2002 02 22 (210) 246792
 (151) 2005 05 24 (441) 2002 08 26
 (732) Pabianickie Zakłady Farmaceutyczne POLFA Spółka Akcyjna, Pabianice, PL.
 (540) POLSEN
 (510), (511) **05** preparaty farmaceutyczne.

(111) **163799** (220) 2002 02 25 (210) 246850
 (151) 2005 05 18 (441) 2002 08 26

(732) DESTYLARNIA SOBIESKI Spółka Akcyjna, Starogard Gdański, PL.

(540) music

(510), (511) **33** napoje alkoholowe.

(111) **163800** (220) 2002 02 25 (210) 246866

(151) 2005 06 23 (441) 2002 08 26

(732) „PROHAMIX” Produkcja - Handel Spółka z o.o., Osiesko, PL.

(540) PROHAMIX

(510), (511) **31** produkty rolnicze, ogrodnicze i leśne oraz ziarna, żywe zwierzęta, świeże owoce i jarzyny, nasiona, rośliny i naturalne kwiaty, gotowa pasza treściwa dla zwierząt, komponenty paszowe, koncentraty paszowe, superkoncentraty paszowe, mieszanki witaminowo-mikroelementowe dla zwierząt, mieszanki witaminowo-mineralne dla zwierząt.

(111) **163801** (220) 2002 02 26 (210) 246947

(151) 2005 06 15 (441) 2002 09 09

(732) „POCZTA KWIATOWA” Spółka z o.o., Warszawa, PL.

(540) TELEFLOR

(510), (511) **39** dostarczanie kwiatów, również zamówionych korespondencyjnie lub za pośrednictwem telekomunikacji i sieci Internet, **42** usługi w zakresie architektury, tworzenie i utrzymywanie stron internetowych, **44** dekorowanie kwiatami wnętrz i wystaw innych niż sklepowe.

(111) **163802** (220) 2002 02 26 (210) 246948

(151) 2005 06 15 (441) 2002 09 09

(732) „POCZTA KWIATOWA” Spółka z o.o., Warszawa, PL.

(540) KURIER KWIATOWY

(510), (511) **39** dostarczanie kwiatów, również zamówionych korespondencyjnie lub za pośrednictwem telekomunikacji i sieci Internet, **42** usługi w zakresie architektury, tworzenie i utrzymywanie stron internetowych, **44** dekorowanie kwiatami wnętrz i wystaw innych niż sklepowe.

(111) **163803** (220) 2002 02 26 (210) 246949

(151) 2005 06 15 (441) 2002 09 09

(732) „POCZTA KWIATOWA” Spółka z o.o., Warszawa, PL.

(540) FTD

(510), (511) **39** dostarczanie kwiatów, również zamówionych korespondencyjnie lub za pośrednictwem telekomunikacji i sieci Internet, **42** usługi w zakresie architektury, tworzenie i utrzymywanie stron internetowych, **44** dekorowanie kwiatami wnętrz i wystaw innych niż sklepowe.

(111) **163804** (220) 2002 02 26 (210) 246956

(151) 2005 06 02 (441) 2002 09 09

(732) BWS Polska Spółka z o.o., Rzeszów, PL.

(540) BWS PRODUKT

(510), (511) **35** usługi w zakresie reklamy, biznesu i zarządzania, usługi prowadzenia agencji importowo-eksportowych, **39** dystrybucja, magazynowanie i transport towarów, dystrybucja importowanych win i innych alkoholi.

(111) **163805** (220) 2002 02 27 (210) 246968

(151) 2005 06 02 (441) 2002 09 09

(732) Pabianickie Zakłady Farmaceutyczne POLFA Spółka Akcyjna, Pabianice, PL.

(540) NATRAX

(510), (511) **05** preparaty farmaceutyczne.

(111) **163806** (220) 2002 02 27 (210) 246969

(151) 2005 06 15 (441) 2002 09 09

(732) Firma Handlowo - Usługowa SANEX Spółka z o.o., Katowice, PL.

(540)



Kolory znaku: biały, niebieski, różowy, czerwony, jasnoniebieski
(531) 2.1, 27.5, 29.1

(510), (511) **29** smalec.

(111) **163807** (220) 2002 02 27 (210) 246970

(151) 2005 06 15 (441) 2002 09 09

(732) Firma Handlowo-Usługowa SANEX Spółka z o.o., Katowice, PL.

(540) MISTRZ PATELNI

(510), (511) **29** oleje i tłuszcze jadalne, w tym smalec, jaja, mleko, artykuły mleczne.

(111) **163808** (220) 2002 02 28 (210) 247110

(151) 2005 06 23 (441) 2002 09 09

(732) UNIPHARM, INC. (Maryland corporation), New York, US.

(540) EXPRIN

(510), (511) **05** produkty farmaceutyczne, weterynaryjne i sanitarne, substancje dietetyczne do celów leczniczych, żywność dla niemowląt, plastry, materiały opatrunkowe, materiały do plombowania zębów, woski dentystyczne, środki odkażające, środki do zwalczania robactwa, fungicydy, herbicydy.

(111) **163809** (220) 2002 03 04 (210) 247194

(151) 2005 06 10 (441) 2002 09 09

(732) „ALMAR” Spółka z o.o., Kraków, PL.

(540) BACA

(510), (511) **29** sery żółte, białe i topione, sery wędzone, drób i ryby wędzone, **35** zgrupowanie na rzecz osób trzecich różnych towarów pozwalające nabywcy wygodnie oglądać i kupować te towary u hurtownika serów i wędzonej żywności, **40** wędzenie żywności.

(111) **163810** (220) 2002 03 05 (210) 247277

(151) 2005 05 23 (441) 2002 09 09

(732) SANDA Spółka z o.o., Gdańsk, PL.

(540) LAOCOON

(510), (511) **25** odzież, obuwie, nakrycia głowy, dodatki do odzieży zawarte w tej klasie.

(111) **163811** (220) 2002 03 11 (210) 247537

(151) 2005 06 13 (441) 2002 09 23

(732) ECRU Spółka Cywilna Piotr Klimczak, Radosław Urbanik, Kraków, PL.

(540)



(531) 25.5, 27.5

(510), (511) **09** programy komputerowe, software, **42** oprogramowanie komputerów.

(111) **163812** (220) 2002 03 11 (210) 247538
 (151) 2005 06 13 (441) 2002 09 23
 (732) ECRU Spółka Cywilna Piotr Klimczak, Radosław Urbanik,
 Kraków, PL.
 (540)

PR↑100

Kolory znaku: czarny, niebieski, biały

(531) 18.7, 27.5, 29.1

(510), (511) **09** programy komputerowe, software, **42** oprogramowanie komputerów.

(111) **163813** (220) 2002 03 11 (210) 247539
 (151) 2005 06 13 (441) 2002 09 23
 (732) ECRU Spółka Cywilna Piotr Klimczak, Radosław Urbanik,
 Kraków, PL.
 (540)

Écru
 OPROGRAMOWANIE

(531) 27.5

(510), (511) **09** programy komputerowe, software, **42** oprogramowanie komputerów.

(111) **163814** (220) 2002 03 11 (210) 247582
 (151) 2005 06 03 (441) 2002 09 23
 (732) VIANDS Spółka z o.o., Grójec, PL.
 (540)

Viands

Kolory znaku: , zielony, czarny

(531) 27.5, 29.1

(510), (511) **29** oleje jadalne, owoce i warzywa konserwowane, suszone i mrożone, dżemy, konfitury, **31** owoce i warzywa świeże, **32** koncentraty i wyciągi owocowe i warzywne, soki i napoje owocowe i warzywne bezalkoholowe, syropy do napojów.

(111) **163815** (220) 2002 03 12 (210) 247616
 (151) 2005 06 03 (441) 2002 09 23
 (732) Unilever N.V., Rotterdam, NL.
 (540)



Kolory znaku: biały, czerwony, granatowy, zielony, żółty, pomarańczowy

(531) 5.9, 25.1, 27.5, 29.1

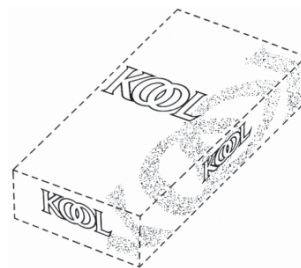
(510), (511) **29** mleko i produkty mleczne, produkty serowe, oleje i tłuszcze jadalne, margaryna, słone lub słodkie margaryny i smarowidła przygotowane z olejów jadalnych, galaretki, dżemy, **30** smarowidła słone zawierające przyprawy, pieprz i zioła, smarowidła słodkie zawierające czekoladę, miód, gałkę muszkatołową, przyprawy, wyroby cukiernicze.

(111) **163816** (220) 2002 03 13 (210) 247665
 (151) 2005 06 03 (441) 2002 09 23
 (732) CADBURY WEDEL Spółka z o.o., Warszawa, PL.
 (540) CZEKOLADOWY DZIEŃ DZIECKA
 (510), (511) **30** czekolada, wyroby czekoladowe, słodycze.

(111) **163817** (220) 2002 03 14 (210) 247705
 (151) 2005 06 09 (441) 2002 09 23
 (732) CLOETTA FAZER POLSKA Sp. z o.o., Gdańsk, PL.
 (540) SONATINA
 (510), (511) **30** słodycze.

(111) **163818** (220) 2002 03 14 (210) 247706
 (151) 2005 06 09 (441) 2002 09 23
 (732) CLOETTA FAZER POLSKA Sp. z o.o., Gdańsk, PL.
 (540) a CAPELLA
 (510), (511) **30** słodycze.

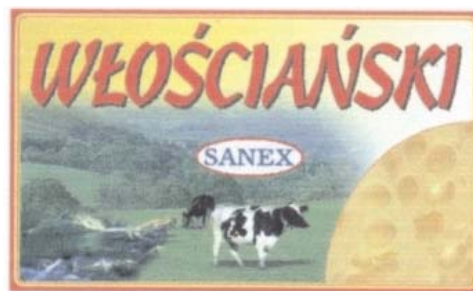
(111) **163819** (220) 2002 03 15 (210) 247825
 (151) 2005 06 03 (441) 2002 09 23
 (732) British American Tobacco (Brands) Inc., Louisville, US.
 (540)



(531) 26.15

(510), (511) **34** papierosy, tytoń, wyroby tytoniowe, przybory dla palących zapalniczki, zapałki.

(111) **163820** (220) 2002 03 18 (210) 247835
 (151) 2005 06 03 (441) 2002 09 23
 (732) Firma Handlowo-Usługowa SANEX Spółka z o.o.,
 Katowice, PL.
 (540)



Kolory znaku: zielony, biały, czarny, niebieski, czerwony, żółty

(531) 3.4, 6.19, 8.3, 25.1, 27.5, 29.1

(510), (511) **29** mięso, wędliny, kiełbasy, pasztety, podroby, wyroby garmazeryjne, ryby, drób, dziczyzna, konserwy mięsne i rybne, konserwowane, suszone i gotowane warzywa i owoce, galaretki, dżemy, kompoty, jajka, mleko, produkty mleczne i nabiałowe, w tym sery, sery żółte, oleje i tłuszcze jadalne, sałatki owocowe i warzywne.

(111) **163821** (220) 2002 03 18 (210) 247869
 (151) 2005 06 06 (441) 2002 09 23
 (732) Firma Handlowa „A & A” Arkadiusz Majsterek, Łódź, PL.

(540)



(531) 26.1, 26.3, 27.5

(510), (511) **14** wyroby jubilerskie, biżuteria, kamienie szlachetne, zegary, przyrządy chronometryczne, **36** wynajem pomieszczeń biurowych.

(111) **163822** (220) 2002 03 18 (210) 247887
 (151) 2005 06 06 (441) 2002 09 23
 (732) Agencja „SECURA-SECURITY” Wiesław Bartkowiak,
 Wiesław Świącichowski Spółka Jawna, Gniezno, PL.
 (540)



Kolory znaku: czarny, żółty, czerwony

(531) 2.1, 26.4, 27.5, 29.1

(510), (511) **06** metalowe sejfy i szafy pancerne, kasetki, zamki metalowe drzwiowe i do pojazdów, **09** zamki elektryczne, urządzenia i przyrządy elektryczne, elektroniczne, pomiarowe, optyczne, sygnalizacyjne, ratownicze, systemy alarmowe antywłamaniowe, przeciwpożarowe, urządzenia do transmisji, nagrywania lub reprodukcji dźwięku lub obrazu, sprzęt informatyczny, **12** antywłamaniowe urządzenia do pojazdów, **36** usługi w zakresie depozytów sejfowych i ściągania należności, **37** instalowanie, konserwacja i naprawy systemów antywłamaniowych i przeciwpożarowych, systemów kontroli dostępu, telewizji przemysłowej, **45** usługi w zakresie ochrony osób i mienia, usługi detektywistyczne.

(111) **163823** (220) 2002 03 19 (210) 247955
 (151) 2005 05 12 (441) 2002 09 23
 (732) Sankei Industry Co., Ltd., Shiga, JP.
 (540)



(531) 26.1, 27.7

(510), (511) **12** części składowe układów kierowniczych i układów zawieszania w pojazdach samochodowych, w tym końcówki drążków kierowniczych, końcówki zębate, zestawy drążków bocznych, przeguby kulowe, łączniki centralne, zestawy wewnętrznych ramion wałów, ramiona jałowych kół pasowych, ramiona przekładni kierowniczych, wążacze kątowe (stożkowe), zestawy dolnych ramion sterujących, pręty krzyżakowe, drążki kierownicze podłużne, inne części pojazdów samochodowych w tej klasie.

(111) **163824** (220) 2002 03 19 (210) 247961
 (151) 2005 06 06 (441) 2002 09 23
 (732) The Saul Zaentz Company dba Tolkien Enterprises,
 Berkeley, US.

(540) THE LORD OF THE RINGS

(510), (511) **06** figurki, figurki do kolekcjonowania i zestawy figurek, wykonane z metali lub z ich stopów, **08** miecze, noże kieszonkowe, broń ozdobna, maczugi, topory, sztylety, broń noszona przy boku, z wyłączeniem broni palnej, **09** gry komputerowe i gry inter-

aktywne ściągane on-line posiadające opcję przeprowadzania gry dla jednego lub dla wielu graczy, **14** biżuteria, figurki, figurki do kolekcjonowania i zestawy figurek, wykonane z metali szlachetnych lub ich stopów, **16** druki, plakaty, wykresy ściennie, fotografie, artykuły piśmiennicze, wydruki artystyczne, kalendarze, karty handlowe, zakładki do książek, albumy na naklejki, naklejki, pocztówki, papier do pisania, notatniki, bloki, karteczki do notowania, skoroszyty, prospekty, ołówki, długopisy, linijki, gumki do ścierania, przyciski do papieru, stojaki na artykuły biurowe, długopisy, ołówki oraz spinacze, serie książek i magazynów beletrystycznych, papier do pakowania, **20** figurki, figurki do kolekcjonowania i zestawy figurek, wykonane z żywicy, drewna, korka, trzciny, wikliny, rogu, kości, kości słoniowej, fiszbin, muszli, bursztynu, macy perłowej, pianki morskiej lub z substytutów tych materiałów lub z tworzyw sztucznych, **21** figurki, figurki do kolekcjonowania i zestawy figurek, wykonane ze szkła, porcelany lub gliny, **25** odzież, T-shirty i bluzy, kostiumy, obuwie i nakrycia głowy, **28** zabawki, gry, lalki, figurki do zabawy i akcesoria do nich, puzzle, maski kostiumowe, marionetki, ozdoby, ozdoby na choinkę, karty do gry, **30** wyroby cukiernicze i piekarnicze, **41** usługi rozrywkowe w dziedzinie interaktywnych gier dla wielu graczy, włączając dołączanie gier komputerowych w trybie on-line poprzez elektroniczne sieci komunikacyjne i globalną sieć komputerową.

(111) **163825** (220) 2002 03 22 (210) 248093
 (151) 2005 06 06 (441) 2002 09 23
 (732) Fabryka Farb i Lakierów „Śnieżka” SA, Lubzina 34a, PL.

(540) POLLERO

(510), (511) **03** środki do czyszczenia i pielęgnacji powierzchni drewnianych i drewnopochodnych oraz ceramiki i PCV.

(111) **163826** (220) 2002 03 22 (210) 248109
 (151) 2005 06 01 (441) 2002 09 23
 (732) CADBURY WEDEL Spółka z o.o., Warszawa, PL.
 (540) DŁUGA CZEKOLADOWA PRZYJEMNOŚĆ
 (510), (511) **30** czekolada, wyroby czekoladowe, słodycze.

(111) **163827** (220) 2002 03 22 (210) 248112
 (151) 2005 06 01 (441) 2002 09 23
 (732) CADBURY WEDEL Spółka z o.o., Warszawa, PL.
 (540) ŻYCIE PEŁNE CZEKOLADOWYCH PRZYJEMNOŚCI
 (510), (511) **30** czekolada, wyroby czekoladowe, słodycze.

(111) **163828** (220) 2002 03 22 (210) 248114
 (151) 2005 06 01 (441) 2002 09 23
 (732) OVER EUROPE Spółka z o.o., Klembów, PL.
 (540) GALAKTIC

(510), (511) **03** kosmetyki do włosów: lakier, pianka, żel, nabłyszczacz, wosk, brylantyna, woda utleniona w kremie, balsam.

(111) **163829** (220) 2002 03 22 (210) 248116
 (151) 2005 06 01 (441) 2002 09 23
 (732) F.P.H. PROFIS FRYZOPOL Export-Import Zenon
 Szlendak, Jasienica, PL.

(540) SCANDIC LINE

(510), (511) **03** kosmetyki do włosów: rozjaśniacz, lakier, płyn do trwałej, utrwalacz, szampon, woda utleniona w kremie, balsam, żel.

(111) **163830** (220) 2002 03 26 (210) 248268
 (151) 2005 06 16 (441) 2002 10 07
 (732) MSP SINGAPORE COMPANY, LLC, Singapore, SG.

(540) ZETIA

(510), (511) **05** preparaty farmaceutyczne i weterynaryjne, zwłaszcza inhibitory absorbujące cholesterol.

(111) **163831** (220) 2002 03 28 (210) 248443
 (151) 2005 06 02 (441) 2002 10 07
 (732) Przedsiębiorstwo Farmaceutyczne „LEK-AM” Spółka z o.o.,
 Zakroczym, PL.
 (540) coreductal mr
 (510), (511) **05** produkty farmaceutyczne, leki.

(111) **163832** (220) 2002 03 28 (210) 248444
 (151) 2005 06 02 (441) 2002 10 07
 (732) Przedsiębiorstwo Farmaceutyczne „LEK-AM” Spółka z o.o.,
 Zakroczym, PL.
 (540) diosminex
 (510), (511) **05** produkty farmaceutyczne, leki.

(111) **163833** (220) 2002 03 29 (210) 248459
 (151) 2005 06 02 (441) 2002 10 07
 (732) „PHU Janusz Zwierzyński” Janusz Zwierzyński, Zofia
 Zwierzyńska, Daleszyce, PL.
 (540) ciężarówki
 (510), (511) **35** świadczenie ogłoszeń reklamowych w środkach
 masowego przekazu i mediach, organizacja wystaw handlowych
 lub reklamowych, zarządzanie zbiorami informatycznymi, **42** świ-
 aczenie usług internetowych, programowanie komputerów.

(111) **163834** (220) 2002 03 29 (210) 248492
 (151) 2005 06 17 (441) 2002 10 07
 (732) Przetwórstwo Ryb Produkcyjne „MORS” Wanda Michalak,
 Bolesław Michalak, Bydlińno, PL.
 (540)



(531) 26.1, 26.3, 27.5
 (510), (511) **29** przetwory rybne.

(111) **163835** (220) 2002 03 29 (210) 248493
 (151) 2005 06 17 (441) 2002 10 07
 (732) Przetwórstwo Ryb Produkcyjne „MORS” Wanda Michalak,
 Bolesław Michalak, Bydlińno, PL.
 (540)



Kolory znaku: czerwony, niebieski, biały
 (531) 26.1, 26.3, 27.5, 29.1
 (510), (511) **29** przetwory rybne.

(111) **163836** (220) 2002 03 29 (210) 248501
 (151) 2005 06 09 (441) 2002 10 07
 (732) JERONIMO MARTINS DYSTRYBUCJA Spółka z o.o.,
 Poznań, PL.
 (540) matti
 (510), (511) **29** warzywa konserwowe, przetwory warzywne.

(111) **163837** (220) 2002 04 02 (210) 248577
 (151) 2005 06 01 (441) 2002 10 07
 (732) COGISOFT Systemy Komputerowe T. Kuzak, A. Kmiecik,
 K. Wilczyńska-Maj, Kraków, PL.

(540) cogisoft
 (510), (511) **09** komputery, programy komputerowe, systemy kom-
 puterowe, instalacje kablowe dla komputerów i systemów kompute-
 rowych, **38** usługi w zakresie przekazywania informacji poprzez sieci
 komputerowe, poczta elektroniczna, **42** usługi projektowania serwisu
 www, zapewnianie dostępu do internetu, udostępnianie serwera, pro-
 gramowanie komputerowe, projektowanie komunikacji systemów
 komputerowych, doradztwo w zakresie wprowadzania automatyzacji
 prac biurowych.

(111) **163838** (220) 2002 04 02 (210) 248578
 (151) 2005 06 29 (441) 2002 10 07
 (732) Sumi-Agro Poland Spółka z o.o., Warszawa, PL.
 (540) Sumi-Platinum
 (510), (511) **01** środki ochrony roślin, **05** środki grzybobójcze,
 chwastobójcze, bakteriobójcze, owadobójcze, odstraszcające owady.

(111) **163839** (220) 2002 04 02 (210) 248579
 (151) 2005 06 29 (441) 2002 10 07
 (732) Sumi-Agro Poland Spółka z o.o., Warszawa, PL.
 (540) Sumi-Iridium
 (510), (511) **01** środki ochrony roślin, **05** środki grzybobójcze,
 chwastobójcze, bakteriobójcze, owadobójcze, odstraszcające owady.

(111) **163840** (220) 2002 04 02 (210) 248580
 (151) 2005 06 29 (441) 2002 10 07
 (732) Sumi-Agro Poland Spółka z o.o., Warszawa, PL.
 (540) Sumi-Silver
 (510), (511) **01** środki ochrony roślin, **05** środki grzybobójcze,
 chwastobójcze, bakteriobójcze, owadobójcze, odstraszcające owady.

(111) **163841** (220) 2002 04 02 (210) 248632
 (151) 2005 06 03 (441) 2002 10 07
 (732) PRZEDSIĘBIORSTWO CERAMIKI BUDOWLANEJ
 „PLECEWICE” S.A., Plecewice 50A, PL.
 (540)



PLECEWICE S.A.

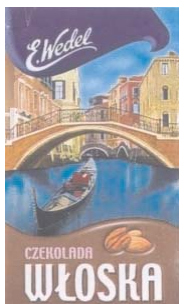
Kolory znaku: czerwony, żółty, czarny
 (531) 27.5, 29.1

(510), (511) **19** betonowe elementy budowlane, budowlane /mate-
 riału/ niemetalowe, cegły, glina do wyrabiania cegieł, stropy nie-
 metalowe, zaprawa murarska, **31** rośliny, ryby żywe, sadzonki,
 zboże w ziarnach nieprzetworzone, **39** przewóz samochodami cięż-
 żarowymi, przewożenie ładunków, składowanie, składowanie to-
 warów, samochodowy transport, **44** ogrodnictwo, sadownictwo.

(111) **163842** (220) 2002 04 02 (210) 248638
 (151) 2005 06 03 (441) 2002 10 07
 (732) Meso Private Limited, Mumbai, IN.
 (540) IN STYLE
 (510), (511) **03** olejki do pielęgnacji włosów, olejki, preparaty i inne
 substancje do produktów perfumeryjnych, produkty do pielęgnacji
 urody, mydła, olejki eteryczne, kosmetyki, lotony do włosów, pre-
 paraty w aerozolu do pielęgnacji skóry, pasty do zębów.

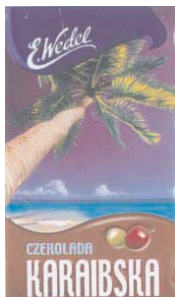
(111) **163843** (220) 2002 04 03 (210) 248670
 (151) 2005 04 11 (441) 2002 10 07
 (732) CADBURY WEDEL Spółka z o.o., Warszawa, PL.

(540)



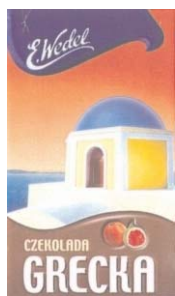
Kolory znaku: niebieski cieniowany, granatowy, biały, zielony, żółty, szary, brązowy, czerwony, pomarańczowy, różowy
(531) 5.7, 6.3, 6.7, 18.3, 27.5, 29.1
(510), (511) **30** czekolada, wyroby czekoladowe, słodczyce.

(111) **163844** (220) 2002 04 03 (210) 248671
(151) 2005 04 11 (441) 2002 10 07
(732) CADBURY WEDEL Spółka z o.o., Warszawa, PL.
(540)



Kolory znaku: lila cieniowany, granatowy, biały, zielony, turkusowy, niebieski cieniowany, żółty, brązowy, pomarańczowy, oliwkowy, czerwony
(531) 5.1, 5.7, 6.3, 27.5, 29.1
(510), (511) **30** czekolada, wyroby czekoladowe, słodczyce.

(111) **163845** (220) 2002 04 03 (210) 248672
(151) 2005 04 11 (441) 2002 10 07
(732) CADBURY WEDEL Spółka z o.o., Warszawa, PL.
(540)



Kolory znaku: pomarańczowy cieniowany, granatowy, biały, niebieski cieniowany, żółty, szary, brązowy, beżowy, zielony, czerwony
(531) 5.7, 6.3, 7.1, 27.5, 29.1
(510), (511) **30** czekolada, wyroby czekoladowe, słodczyce.

(111) **163846** (220) 2002 04 03 (210) 248679
(151) 2005 04 11 (441) 2002 10 07
(732) I.D.C. Holding,a.s., Bratysława, SK.
(540) DLA POPRAWY SPRAWY

(510), (511) **30** wyroby cukiernicze na bazie orzechów ziemnych, wyroby cukiernicze, ozdobne słodczyce choinkowe, czekolada, wyroby cukiernicze i słodczyce w polewie czekoladowej, karmelki,

wyroby ciastkarskie, ciasteczka petit fours, ciasta nadziewane, wyroby cukiernicze na bazie migdałów, marcepan, słodczyce mięto-we, wafle, pierniki, słodczyce, suchary, sucharki, herbatniki petit-beurre, herbatniki, herbatniki na bazie siodu, preparaty zbożowe, ciasta, guma do żucia, żelki, galaretki owocowe, muesli.

(111) **163847** (220) 2002 04 08 (210) 248863
(151) 2005 05 30 (441) 2002 10 21
(732) Jacek Jędrzejowski, Jaworzno, PL.
(540)

PIERRE GARZON

(531) 27.5
(510), (511) **03** odświeżacz powietrza, produkty zapachowe, **25** odzież.

(111) **163848** (220) 2002 04 12 (210) 249128
(151) 2005 06 15 (441) 2002 10 21
(732) Zakład Automatyki i Elektroniki „AUTOMATEX”
Spółka z o.o., Poznań, PL.
(540)

AUTOMATEX

Kolory znaku: niebieski

(531) 27.5, 29.1
(510), (511) **09** automatyczne elektryczne wyłączniki i przekaźniki, elektryczne i elektromagnetyczne układy regulacji, mikroprocesory, sterowniki i urządzenia kontrolne, nośniki danych magnetyczne, obwody drukowane, obwody scalone, pamięci komputerowe, peryferyjne urządzenia komputerowe, programy komputerowe, programy w zakresie elektroniki i automatyki, przekaźniki elektryczne i sygnałów elektronicznych oraz elektroniczne układy regulacji, sterowania i urządzenia kontrolne, instalacje do sterowania zdalnego operacjami przemysłowymi, **37** instalacja, konserwacja i naprawy automatycznych elektrycznych wyłączników i przekaźników, elektrycznych i elektromagnetycznych układów regulacji, sterowania, urządzeń kontrolnych oraz elektronicznych układów regulacji, sterowania i urządzeń kontrolnych, **42** prace badawczo - rozwojowe i wdrożeniowe w zakresie elementów i systemów automatyki, prace projektowe, opracowanie dokumentacji technicznej i kosztorysowej.

(111) **163849** (220) 2002 04 12 (210) 249196
(151) 2005 06 23 (441) 2002 10 21
(732) Nowa Era Sp. z o.o., Warszawa, PL.
(540) KSIĄŻNICA - ATLAS

(510), (511) **09** zapisane nośniki informacji, **16** globusy, wydawnictwa, książki, czasopisma, broszury oraz informatory, katalogi, notesy, kalendarze, foldery, albumy, wydawnictwa bibliofilskie, mapy ścienne, **40** usługi poligraficzne, **41** usługi wydawnicze, **42** usługi kartograficzne, projektowanie oprogramowania komputerowego, projektowanie stron internetowych.

(111) **163850** (220) 2002 04 15 (210) 249216
(151) 2005 06 23 (441) 2002 10 21
(732) BAFRA Sp. z o.o., Łańcut, PL.
(540)



Kolory znaku: żółty, czerwony, czarny
(531) 1.1, 1.3, 26.1, 27.5, 29.1

(510), (511) **30** cukier puder, kasza gryczana, kasza jęczmienna, ryż biały długo ziarnisty, skrobia ziemniaczana, kasza manna, kasza kukurydziana, mak niebieski, wiórka kokosowa, rodzyunki, bułka tarta, **31** groch łuskany, siemię lniane-nasiona.

(111) **163851** (220) 2002 04 15 (210) 249255
(151) 2005 06 10 (441) 2002 10 21
(732) Przedsiębiorstwo Produkcji Materiałów Ściernych „KORSIL” Roman Drużkowski, Bydgoszcz, PL.
(540)

KORSIL

Kolory znaku: czerwony, biały

(531) 27.5, 29.1

(510), (511) **03** materiały ściernie dla celów przemysłowych, **40** usługi szlifierskie, przetwarzanie materiałów ściernych.

(111) **163852** (220) 2002 04 15 (210) 249256
(151) 2005 06 15 (441) 2002 10 21
(732) ITSERWIS.PL Piotr Krajewski, Bydgoszcz, PL.
(540)

ITSERWIS.PL

(531) 27.5

(510), (511) **09** kasy rejestrujące, komputery, sprzęt komputerowy, akcesoria komputerowe, oprogramowanie komputerowe, magnetyczne nośniki danych, dyski optyczne, **37** instalacja sieci komputerowych, naprawa i konserwacja urządzeń elektronicznych, **42** doradztwo zawodowe w dziedzinie informatyki, projektowanie stron internetowych, oprogramowanie komputerów na zlecenie osób trzecich.

(111) **163853** (220) 2002 04 15 (210) 249274
(151) 2005 06 15 (441) 2002 10 21
(732) SLOVAKOFARMA a.s., Hlohovec, SK.
(540) KLODIN

(510), (511) **01** produkty chemiczne i chemikalia do użytku w przemyśle i nauce, substancje chemiczne stosowane do konserwowania żywności, środki garbujące, **03** olejki eteryczne, preparaty kosmetyczne, preparaty do pielęgnacji włosów, środki do czyszczenia zębów, dezodoranty do użytku osobistego, środki sanitarne, artykuły perfumeryjne, **05** środki farmaceutyczne, farmaceutyczne środki weterynaryjne i dla ludzi, preparaty organiczne, szczepionki i surowice, produkty chemiczne dla medycyny, higieny, farmacji, preparaty bakteriobójcze, grzybobójcze i owadobójcze, środki dezynfekujące, preparaty zapobiegające infekcjom, środki do leczenia zębów i jamy ustnej, środki diabetyczne do celów terapeutycznych, środki uspokajające i przeciwkaszlowe, medyczne rośliny, herbaty i mieszanki herbaciane, preparaty witaminowe, lecznicze nalewki i krople.

(111) **163854** (220) 2002 04 15 (210) 249275
(151) 2005 06 15 (441) 2002 10 21
(732) SLOVAKOFARMA a.s., Hlohovec, SK.
(540) FLUZOL

(510), (511) **01** produkty chemiczne i chemikalia do użytku w przemyśle i nauce, substancje chemiczne stosowane do konserwowania żywności, środki garbujące, **03** olejki eteryczne, preparaty kosmetyczne, preparaty do pielęgnacji włosów, środki do czyszczenia zębów, dezodoranty do użytku osobistego, środki sanitarne, artykuły perfumeryjne, **05** środki farmaceutyczne, farmaceutyczne środki weterynaryjne i dla ludzi, preparaty organiczne, szczepionki i surowice, produkty chemiczne dla medycyny, higieny, farmacji, preparaty bakteriobójcze, grzybobójcze i owadobójcze, środki dezynfekujące, preparaty zapobiegające infekcjom, środki do leczenia

zębów i jamy ustnej, środki diabetyczne do celów terapeutycznych, środki uspokajające i przeciwkaszlowe, medyczne rośliny, herbaty i mieszanki herbaciane, preparaty witaminowe, lecznicze nalewki i krople.

(111) **163855** (220) 2002 04 15 (210) 249278
(151) 2005 06 15 (441) 2002 10 21
(732) Fundacja Edukacyjna „Varsovia”, Warszawa, PL.

(540) Myślę - nie, mówię - nie

(510), (511) **35** usługi w zakresie public relations, w szczególności kampanii medialnych i edukacyjno-informacyjnych, akcji o charakterze promocyjnym i charytatywnym, udziału w konkursach krajowych i międzynarodowych.

(111) **163856** (220) 2002 04 15 (210) 249280
(151) 2005 06 15 (441) 2002 10 21
(732) SHEAFFER PEN CORPORATION, Fort Madison, US.
(540) AGIO

(510), (511) **16** przyrządy do pisania i ich komponenty.

(111) **163857** (220) 2002 04 16 (210) 249304
(151) 2005 06 15 (441) 2002 10 21
(732) Zakłady Przemysłu Spirytusowego „Polmos”, Sieradz, PL.
(540) Pożarna

(510), (511) **33** wyroby alkoholowe.

(111) **163858** (220) 2002 04 18 (210) 249440
(151) 2005 06 10 (441) 2002 10 21
(732) The Procter & Gamble Company, Cincinnati, US.
(540) ALLDAYS DISCREET

(510), (511) **05** artykuły do higieny kobiecej, wkładki do bielizny, podpaski i tampony, majtki higieniczne, podkładowki i majtki do higieny kobiecej, podpaski i pieluchy oraz majtki dla osób nie trzymających moczu.

(111) **163859** (220) 2002 04 22 (210) 249552
(151) 2005 06 17 (441) 2002 11 04
(732) PEEK & CLOPPENBURG KG, Dsseldorf, DE.
(540) KIDS ONLY

(510), (511) **25** odzież, obuwie, nakrycia głowy, **35** prowadzenie punktów sprzedaży detalicznej z wyżej wymienionymi towarami.

(111) **163860** (220) 2002 04 25 (210) 249687
(151) 2005 06 29 (441) 2002 11 04
(732) KOLIBER EXPRESS Marek Świerczyński, Warszawa, PL.
(540)



Kolory znaku: czarny, żółty, czerwony, niebieski

(531) 3.7, 20.5, 29.1

(510), (511) **39** usługi kurierskie.

(111) **163861** (220) 2002 05 08 (210) 250109
(151) 2005 06 09 (441) 2002 11 18
(732) Kraft Foods Schweiz Holding AG, Zürich, CH.

(540)



(531) 27.5, 27.7

(510), (511) **41** usługi w zakresie aranżowania, organizowania i udostępniania wydarzeń rozrywkowych, sportowych i kulturalnych, usługi w zakresie aranżowania, organizowania i udostępniania koncertów, wydarzeń na żywo, koncertów muzycznych, przyjęć, pokazów i wydarzeń, usługi w zakresie aranżowania, organizowania i udostępniania konkursów i ceremonii wręczenia nagród, usługi w zakresie aranżowania, organizowania i udostępniania wystaw i kursów w zakresie działalności edukacyjnej.

(111) **163862** (220) 2002 05 09 (210) 250133
 (151) 2005 06 15 (441) 2002 11 18
 (732) Zakłady Chemiczne „Organika-Azot” S.A., Jaworzno, PL.
 (540) Stoper
 (510), (511) **05** środki grzybobójcze.

(111) **163863** (220) 2002 05 09 (210) 250134
 (151) 2005 06 15 (441) 2002 11 18
 (732) Zakłady Chemiczne „Organika-Azot” S.A., Jaworzno, PL.
 (540) Grot
 (510), (511) **05** środki owadobójcze.

(111) **163864** (220) 2002 05 09 (210) 250140
 (151) 2005 06 15 (441) 2002 11 18
 (732) Przedsiębiorstwo Handlowo Usługowe „OLIMPEK”
 Zbigniew Pietrzyk, Rzeszów, PL.
 (540)



Kolory znaku: czarny, żółty, czerwony

(531) 26.1, 27.5, 29.1

(510), (511) **29** wędliny wieprzowe, wołowe, drobiowe, kurczak i jego elementy, indyk i jego elementy.

(111) **163865** (220) 2002 05 13 (210) 250326
 (151) 2005 06 10 (441) 2002 11 18
 (732) „FIBRAKOM” Jacek Iskierka, Kozy, PL.
 (540)



Kolory znaku: czarny, zielony, biały

(531) 12.3, 26.1, 27.5, 29.1

(510), (511) **11** armatura sanitarna, bojlerzy ogrzewcze, instalacje do dystrybucji wody, elementy grzejne, grzejniki, kotły grzewcze, krany, urządzenia i instalacje do gotowania, zawory do kanalizacji, piece grzewcze, pompy ciepłe, przewody wodociągowe, sanitarne, instalacje do sauny, suszarki, suszarnie, aparaty i urządzenia do uzdatniania wody, urządzenia kuchenne elektryczne, uszczelki do kranów wodociągowych, wanny, zawory, zbiorniki ciśnieniowe wody, **20** meble.

(111) **163866** (220) 2002 05 15 (210) 250366
 (151) 2005 06 27 (441) 2002 11 18
 (732) Przedsiębiorstwo Produkcyjno-Handlowe „PROSPO”
 Spółka z o.o., Imielin, PL.
 (540)



Kolory znaku: żółty, czarny

(531) 27.5, 29.1

(510), (511) **31** ziarno słonecznika.

(111) **163867** (220) 2002 05 23 (210) 250729
 (151) 2005 06 01 (441) 2002 12 02
 (732) P.H. „ARMEX” Szczepański Artur, Szczecin, PL.
 (540)



(531) 24.17, 27.5, 28.7

(510), (511) **14** zegarki.

(111) **163868** (220) 2002 05 24 (210) 250797
 (151) 2005 07 01 (441) 2002 12 02
 (732) Przedsiębiorstwo Rozwoju i Innowacji SYSTEM 2000 Sp.
 z o.o., Warszawa, PL.
 (540)



Kolory znaku: biały, niebieski

(531) 25.7, 26.2, 26.4, 27.5, 29.1

(510), (511) **09** sprzęt komputerowy, części, podzespoły i wyroby elektroniczne, części i zespoły mechaniczne do komputerów.

(111) **163869** (220) 2002 05 24 (210) 250801
 (151) 2005 06 29 (441) 2002 12 02
 (732) BLUBIT Sp. z o.o., Warszawa, PL.
 (540) PELETHROCIN
 (510), (511) **05** środek farmaceutyczny.

(111) **163870** (220) 2002 05 29 (210) 251005
 (151) 2005 06 14 (441) 2002 12 02
 (732) TELE2 Polska Spółka z o.o., Warszawa, PL.
 (540) POROZMAWIAJMY O TYM

(510), (511) **38** usługi w zakresie: telekomunikacji, telefonii, przesyłania informacji, przesyłania danych przy pomocy sieci światłowodów, przesyłania danych przy pomocy terminali komputerowych, poczty elektronicznej, przekazu satelitarnego.

(111) **163871** (220) 1999 01 20 (210) 196804
 (151) 2005 05 25
 (732) TVN Spółka Akcyjna, Warszawa, PL.
 (540) TELEWIZJER

(510), (511) **03** kosmetyki, wyroby perfumeryjne, środki myjące, czyszczące i piorące, **09** programy telewizyjne, filmy, audycje radiowe utrwalone w formie zapisanej taśmy filmowej, taśmy video,

taśmy magnetycznej, dysków optycznych w wersji przystosowanej do odtwarzania w komputerach multimedialnych, zapisane nośniki obrazu i dźwięku, **16** papier, karton i wyroby z tych materiałów nie ujęte w innych klasach, druki akcydensowe, kalendarze, foldery, prospekty, afisze, plakaty, fotografie, nalepki, publikacje drukowane, czasopisma, materiały piśmienne, papeterie, torby do pakowania z papieru i tworzyw sztucznych, materiały szkoleniowe i instruktażowe (z wyjątkiem aparatów), **25** odzież, odzież sportowa, obuwie, nakrycia głowy, **28** gry, zabawki i sprzęt sportowy nie ujęte w innych klasach, **35** usługi w zakresie reklamy: organizacja i prowadzenie kampanii reklamowych, wynajem i sprzedaż miejsca i czasu na cele reklamowe w środkach masowego przekazu, usługi w zakresie produkcji audycji i filmów reklamowych dla radia, telewizji, filmu, internetu, usługi w zakresie dystrybucji i doręczenia prospektów i próbek reklamowych, organizacji pokazów i wystaw, usługi badania opinii publicznej, badania rynku mediów i reklamy, **38** usługi w zakresie agencji informacyjnej: zbieranie i rozpowszechnianie informacji, usługi w zakresie rozpowszechniania programów telewizyjnych, reportaży, filmów dokumentalnych i fabularnych, widowisk rozrywkowych i sportowych, usługi w zakresie: emisji telewizyjnej i radiowej, obsługi przekazu dźwięku i obrazu, usługi w zakresie: obsługi przekazu cyfrowego, organizowania systemów transmisyjnych dźwięku, obrazu i sygnału cyfrowego, rozpowszechniania programów i informacji za pośrednictwem sieci informatycznych - internetu, **41** usługi w zakresie rozrywki: organizacja rozrywkowych widowisk telewizyjnych, audycji radiowych, produkcja filmów dokumentalnych, reportaży, programów telewizyjnych, organizacji teleturniejów i konkursów, usługi w zakresie nauczania, usługi w zakresie wynajmowania studia nagraniowego, filmowego, usługi w zakresie organizacji i produkcji nagrań filmowych, dźwiękowych, usługi w zakresie organizacji imprez artystycznych, estradowych, sportowych, rekreacyjnych, **42** usługi w zakresie administrowania prawami autorskimi, udzielania licencji dotyczących własności intelektualnej.

(111) **163872** (220) 1999 01 20 (210) 196807
(151) 2005 05 25
(732) TVN Spółka Akcyjna, Warszawa, PL.
(540)



Kolory znaku: szaro-niebieski, czerwony, czarny
(531) 26.4, 27.5, 29.1

(510), (511) **03** kosmetyki, wyroby perfumeryjne, środki myjące, czyszczące i piorące, **09** programy telewizyjne, filmy, audycje radiowe utrwalone w formie zapisanej taśmy filmowej, taśmy video, taśmy magnetycznej, dysków optycznych w wersji przystosowanej do odtwarzania w komputerach multimedialnych, zapisane nośniki obrazu i dźwięku, **16** papier, karton i wyroby z tych materiałów nie ujęte w innych klasach, druki akcydensowe, kalendarze, foldery, prospekty, afisze, plakaty, fotografie, nalepki, publikacje drukowane, czasopisma, materiały piśmienne, papeterie, torby do pakowania z papieru i tworzyw sztucznych, materiały szkoleniowe i instruktażowe (z wyjątkiem aparatów), **25** odzież, odzież sportowa, obuwie, nakrycia głowy, **28** gry, zabawki i sprzęt sportowy nie ujęte w innych klasach, **35** usługi w zakresie reklamy: organizacja i prowadzenie kampanii reklamowych, wynajem i sprzedaż miejsca i czasu na cele reklamowe w środkach masowego przekazu, usługi w zakresie produkcji audycji i filmów reklamowych dla radia, telewizji, filmu, internetu, usługi w zakresie dystrybucji i doręczenia prospektów i próbek reklamowych, organizacji pokazów i wystaw, usługi badania opinii publicznej, badania rynku mediów i reklamy, **38** usługi w zakresie agencji informacyjnej: zbieranie i rozpowszechnianie informacji, usługi w zakresie rozpowszechniania programów telewizyjnych, reportaży, filmów dokumentalnych i fabularnych, widowisk rozrywkowych i sportowych, usługi w zakresie: emisji telewizyjnej i radiowej, obsługi przekazu dźwięku i obrazu, usługi w zakresie: obsługi przekazu cyfrowego, organizowania systemów transmisyjnych dźwięku, obrazu i sygnału cyfro-

wego, rozpowszechniania programów i informacji za pośrednictwem sieci informatycznych - internetu, **41** usługi w zakresie rozrywki: organizacja rozrywkowych widowisk telewizyjnych, audycji radiowych, produkcja filmów dokumentalnych, reportaży, programów telewizyjnych, organizacji teleturniejów i konkursów, usługi w zakresie nauczania, usługi w zakresie wynajmowania studia nagraniowego, filmowego, usługi w zakresie organizacji i produkcji nagrań filmowych, dźwiękowych, usługi w zakresie organizacji imprez artystycznych, estradowych, sportowych, rekreacyjnych, **42** usługi w zakresie administrowania prawami autorskimi, udzielania licencji dotyczących własności intelektualnej.

(111) **163873** (220) 2000 06 21 (210) 220316
(151) 2005 05 25
(732) „RSX” Robert Kępka, Stanisław Szymczyk Spółka Jawna, Katowice, PL.
(540) (znak przestrzenny)



(531) 11.3
(510), (511) **30** kawa, herbata, kakao, napoje na bazie kawy, herbaty, kakao lub czekolady, śmietanki i zabielaćce do kawy.

(111) **163874** (220) 2000 06 21 (210) 220317
(151) 2005 05 25
(732) „RSX” Robert Kępka, Stanisław Szymczyk Spółka Jawna, Katowice, PL.
(540) (znak przestrzenny)



(531) 11.3
(510), (511) **30** kawa, herbata, kakao, napoje na bazie kawy, herbaty, kakao lub czekolady, śmietanki i zabielaćce do kawy.

(111) **163875** (220) 2000 06 26 (210) 220461
(151) 2005 05 25
(732) „RSX” Robert Kępka, Stanisław Szymczyk Spółka Jawna, Katowice, PL.
(540) (znak przestrzenny)



(531) 11.3
(510), (511) **30** kawa, herbata, kakao, napoje na bazie kawy, herbaty, kakao lub czekolady, śmietanki i zabielaćce do kawy.

(111) **163876** (220) 2000 06 26 (210) 220462
(151) 2005 05 25

(732) „RSX” Robert Kęпка, Stanisław Szymczyk Spółka jawna, Katowice, PL.

(540) (znak przestrzenny)



(531) 11.3

(510), (511) **30** kawa, herbata, kakao, napoje na bazie kawy, herbaty, kakao lub czekolady, śmietanki i zabielaćce do kawy.

(111) **163877**

(220) 2000 06 26

(210) 220463

(151) 2005 05 25

(732) „RSX” Robert Kęпка, Stanisław Szymczyk Spółka Jawna, Katowice, PL.

(540) (znak przestrzenny)



(531) 11.3

(510), (511) **30** kawa, herbata, kakao, napoje na bazie kawy, herbaty, kakao lub czekolady, śmietanki i zabielaćce do kawy.

(111) **163878**

(220) 2000 06 26

(210) 220464

(151) 2005 05 25

(732) „RSX” Robert Kęпка, Stanisław Szymczyk Spółka Jawna, Katowice, PL.

(540) (znak przestrzenny)



(531) 11.3

(510), (511) **30** kawa, herbata, kakao, napoje na bazie kawy, herbaty, kakao lub czekolady, śmietanki i zabielaćce do kawy.

(111) **163879**

(220) 2001 03 28

(210) 233547

(151) 2005 06 09

(732) Mars, Inc., McLean, US.

(540)



Kolory znaku: zielony, biały, szary, beżowy, niebieski, czarny

(531) 4.2, 29.1

(510), (511) **29** mięso, ryby, drób, dziczyzna, owoce morza, owoce i warzywa konserwowane, suszone, gotowane lub przetworzone, preparaty z wszystkich wyżej wymienionych produktów, produkty mleczne, zupy, słodkie i pikantne pasty do smarowania pieczywa sporządzone z wyżej wymienionych produktów lub składające się w większości z tych produktów, sałatki, napoje mleczne i kompoty, nadzienia z wyżej wymienionych produktów lub składające się w większości z produktów należących do klasy 29, przekąski sporządzone z wyżej wymienionych produktów lub w większości z produktów należących do klasy 29, gotowe dania i części składowe dań sporządzone z produktów zawartych w klasie 29 lub zawierające w większości te produkty, substancje proteinowe, wszystkie wyżej wymienione zawarte w klasie 29, **30** ryż, makarony, produkty zbożowe śniadaniowe i preparaty zbożowe, herbata, kawa, kakao, czekolada do picia, esencje kawowe, ekstrakty kawowe, mieszanki kawy i cykorii, cykoria i mieszanki cykorii, wszystkie wyżej wymienione mające zastosowanie jako namiastki kawy, niemedyczne słodycze, ciasta, ciastka, herbatniki, lód, lody, produkty lodowe, mrożone słodycze, schłodzone desery, pianki i musy, sorbety, chleb, ciasto, napoje na bazie herbaty, kawy, kakao, czekolady również w połączeniu z mlekiem, nadzienia przygotowane z produktów zawartych w klasie 30 lub składające się głównie z tych produktów, słodkie i pikantne pasty do pieczywa sporządzone z produktów zawartych w klasie 30 lub składające się głównie z tych produktów, przekąski sporządzone z produktów zawartych w klasie 30 lub składające się w większości z tych produktów, gotowe dania i części składowe dań przygotowane z produktów zawartych w klasie 30 lub składające się w większości z tych produktów, czekolada, pizza, spody do pizzy, sosy i dodatki do pizzy, sosy do makaronów i do ryżu, dresingi do sałat, majonezy, sosy, sosy do maczania kawałków żywności (dipy), wszystkie wyżej wymienione produkty zawarte w klasie 30, **32** piwo, wody mineralne i wody gazowane oraz inne napoje bezalkoholowe, napoje owocowe i soki owocowe, syropy i inne preparaty do przygotowywania napojów, wszystkie zawarte w klasie 32.

(111) **163880**

(220) 2001 03 28

(210) 233551

(151) 2005 06 09

(732) Mars, Inc., McLean, US.

(540)



Kolory znaku: żółty, biały, szary, beżowy, czerwony, czarny

(531) 4.2, 27.5, 29.1

(510), (511) **29** mięso, ryby, drób, dziczyzna, owoce morza, owoce i warzywa konserwowane, suszone, gotowane lub przetworzone, preparaty z wszystkich wyżej wymienionych produktów, produkty mleczne, zupy, słodkie i pikantne pasty do smarowania pieczywa sporządzone z wyżej wymienionych produktów lub składające się w większości z tych produktów, sałatki, napoje mleczne i kompoty, nadzienia z wyżej wymienionych produktów lub składające się w większości z produktów należących do klasy 29, przekąski sporządzone z wyżej wymienionych produktów lub w większości z produktów należących do klasy 29, gotowe dania i części składowe dań sporządzone z produktów zawartych w klasie 29 lub zawierające w większości te produkty, substancje proteinowe, wszystkie wyżej wymienione zawarte w klasie 29, **30** ryż, makarony, produkty zbożowe śniadaniowe i preparaty zbożowe, herbata, kawa, kakao, czekolada do picia, esencje kawowe, ekstrakty kawowe, mieszanki kawy i cykorii, cykoria i mieszanki cykorii, wszystkie wyżej wymienione mające zastosowanie jako namiastki kawy, niemedyczne słodycze, ciasta, ciastka, herbatniki, lód, lody, produkty lodowe, mrożone słodycze, schłodzone desery, pianki i musy, sorbety,

chleb, ciasto, napoje na bazie herbaty, kawy, kakao, czekolady również w połączeniu z mlekiem, nadzienia przygotowane z produktów zawartych w klasie 30 lub składające się głównie z tych produktów, słodkie i pikantne pasty do pieczywa sporządzone z produktów zawartych w klasie 30 lub składające się głównie z tych produktów, przekąski sporządzone z produktów zawartych w klasie 30 lub składające się w większości z tych produktów, gotowe dania i części składowe dań przygotowane z produktów zawartych w klasie 30 lub składające się w większości z tych produktów, czekolada, pizza, spody do pizzy, sosy i dodatki do pizzy, sosy do makaronów i do ryżu, dresingi do sałat, majonezy, sosy, sosy do maczania kawałków żywności (dipy), wszystkie wyżej wymienione produkty zawarte w klasie 30, **32** piwo, wody mineralne i wody gazowane oraz inne napoje bezalkoholowe, napoje owocowe i soki owocowe, syropy i inne preparaty do przygotowywania napojów, wszystkie zawarte w klasie 32.

(111) **163881** (220) 2000 03 01 (210) 214551
(151) 2005 05 10
(732) GE Betz, Inc., Pennsylvania, US.
(540) PERMATREAT
(510), (511) **01** produkty chemiczne stosowane w obróbce wykańczającej metali i tworzyw sztucznych.

(111) **163882** (220) 2001 06 27 (210) 237461
(151) 2005 06 01
(732) Wish (Xiamen) Sporting Goods Co., Ltd., Xiamen, CN.
(540)

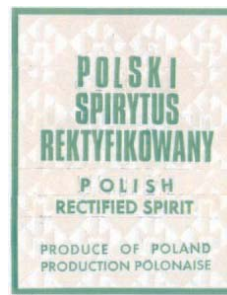


(531) 26.1, 26.4, 27.5
(510), (511) **28** rakiety do badmintonu, rakiety do tenisa, rakiety do gry w skłosa, kije do gry w krykieta, rakiety do gry w tenisa stołowego, piłki do gier, kule do gry, kije golfowe, torby na wcześniej wymienione towary, naciągi do raket, taśmy na rękojeści do raket, taśmy na rękojeści do kijów bejzbolowych, taśmy na rękojeści do kijów golfowych, sprzęt treningowy do gier z użyciem piłek, elementy gumowe (okładziny) będące częściami raketek do tenisa stołowego, warcaby, Mah-jongs, gry w szachy chińskie, szachy, automatyczne stoły i maszyny do gry Mah-jong, przyrządy stosowane w kulturystyce, ekspandery, hantle, sprzęt do ćwiczeń nadgarstka, sprzęt do rozciągania w ćwiczeniach klatki piersiowej, sprzęt do ćwiczeń kondycyjnych, łuki do strzelania, materiały na strzały do łuków nie ujęte w innych klasach, sportowe strzelby harpunowe, deski surfingowe, narty, przyrządy gimnastyczne, liny wspinaczkowe, deskorolki, wędkę do łowienia, sprzęt wędkarski, linki i żyłki wędkarskie, rękawice do gier, nagolenniki sportowe, sportowe ochraniacze łokci, nakolanniki sportowe, sportowe pasy ochronne, sportowe ochraniacze kończyn, sportowe ochraniacze na nadgarstki, wrotki, łyżwy, sztuczne tory wyścigowe (bieżnie), drążki gimnastyczne, poręcze gimnastyczne.

(111) **163883** (220) 2002 03 11 (210) 247575
(151) 2005 06 13 (441) 2002 09 23
(732) CARLEN-LINE Rafał Wilewski, Łódź, PL.
(540) CARLEN-LINE
(510), (511) **25** odzież, bielizna, **40** krawiectwo.

(111) **163884** (220) 2002 03 11 (210) 247576
(151) 2005 06 13 (441) 2002 09 23
(732) P.P.H.U. CARLEN Lech Wilewski, Łódź, PL.
(540) CARLEN
(510), (511) **25** odzież, bielizna, **40** krawiectwo.

(111) **163885** (220) 2000 03 23 (210) 215759
(151) 2004 07 30
(732) Przedsiębiorstwo Przemysłu Spirytusowego „POLMOS” w Warszawie Spółka Akcyjna, Warszawa, PL.
(540)



Kolory znaku: czarny, biały, zielony, szary
(531) 25.7, 27.5, 29.1
(510), (511) **33** napoje alkoholowe.

(111) **163886** (220) 2001 03 28 (210) 233553
(151) 2005 06 09
(732) Mars, Inc., McLean, US.
(540)



Kolory znaku: czerwony, biały, szary, beżowy, różowy, niebieski, czarny
(531) 4.2, 29.1

(510), (511) **29** mięso, ryby, drób, dziczyzna, owoce morza, owoce i warzywa konserwowane, suszone, gotowane lub przetworzone, preparaty z wszystkich wyżej wymienionych produktów, produkty mleczne, zupy, słodkie i pikantne pasty do smarowania pieczywa sporządzone z wyżej wymienionych produktów lub składające się w większości z tych produktów, sałatki, napoje mleczne i kompoty, nadzienia z wyżej wymienionych produktów lub składające się w większości z produktów należących do klasy 29, przekąski sporządzone z wyżej wymienionych produktów lub w większości z produktów należących do klasy 29, gotowe dania i części składowe dań sporządzone z produktów zawartych w klasie 29 lub zawierające w większości te produkty, substancje proteinowe, wszystkie wyżej wymienione zawarte w klasie 29, **30** ryż, makarony, produkty zbożowe śniadaniowe i preparaty zbożowe, herbata, kawa, kakao, czekolada do picia, esencje kawowe, ekstrakty kawowe, mieszanki kawy i cykorii, cykorii i mieszanek cykorii, wszystkie wyżej wymienione mające zastosowanie jako namiastki kawy, niemedyczne słodczyce, ciasta, ciastka, herbatniki, lód, lody, produkty lodowe, mrożone słodczyce, schłodzone desery, pianki i musy, sorbety, chleb, ciasto, napoje na bazie herbaty, kawy, kakao, czekolady również w połączeniu z mlekiem, nadzienia przygotowane z produktów zawartych w klasie 30 lub składające się głównie z tych produktów, słodkie i pikantne pasty do pieczywa sporządzone z produktów zawartych w klasie 30 lub składające się głównie z tych produktów, przekąski sporządzone z produktów zawartych w klasie 30 lub składające się w większości z tych produktów, gotowe dania i części składowe dań przygotowane z produktów zawartych w klasie 30 lub składające się w większości z tych produktów, czekolada, pizza, spody do pizzy, sosy i dodatki do pizzy, sosy do makaronów i do ryżu, dresingi do sałat, majonezy, sosy, sosy do maczania kawałków żywności (dipy), wszystkie wyżej wymienione produkty zawarte w klasie 30, **32** piwo, wody mineralne i wody gazowane oraz inne napoje bezalkoholowe, napoje

owocowe i soki owocowe, syropy i inne preparaty do przygotowywania napojów, wszystkie zawarte w klasie 32.

(111) **163887** (220) 2001 04 02 (210) 233853
(151) 2005 04 26
(732) Westvaco Worldwide Distribution, S.A. (WWD), Neuchâtel, CH.
(540) RALUMAC
(510), (511) **19** emulsje do pokrywania dróg.

(111) **163888** (220) 2001 05 14 (210) 235498
(151) 2005 05 10
(732) Huf Tools GmbH, Velbert, DE.
(540) Huf Tools

(510), (511) **07** sprzęt mechaniczny do produkcji, obróbki i/lub montażu podzespołów metalowych i/lub z tworzyw sztucznych, urządzenia mechaniczne do łączenia śrubami, łączenia, spawania laserem, doszczelniania, kołkowania, zgrzewania tarcowego, klejenia lub cementacji, urządzenia mechaniczne do wykonywania napisów lub drukowania podzespołów wytworzonych, obrobionych lub zmontowanych za pomocą druku mozaikowego, druku tamponowego lub lasera, maszyny obróbki skrawaniem podzespołów metalowych i/lub z tworzyw sztucznych, **08** narzędzia ręczne do formowania wtryskowego, wykrawania, narzędzia ręczne do usuwania rąbków do komponentów metalowych i/lub z tworzyw sztucznych, **09** instrumenty pomiarowe do kontroli sił, momentów, pozycji, kątów, ciśnienia, nieszczelności, sygnałów radiowych i podczerwieni, prądów lub natężeń pola na próbkach lub funkcji próbek, elektryczny i/lub elektroniczny sprzęt do transmisji danych za pośrednictwem prądu indukowanego, w szczególności w przypadku transponderów, za pośrednictwem radia lub telegrafów wysyłanych za pośrednictwem promieniowania podczerwonego lub poprzez odczyt kodów kreskowych, sterowniki elektryczne do sprzętu służącego do wytwarzania, obróbki i/lub montażu komponentów, mianowicie za pośrednictwem sterowania programowalnego (SPC) lub za pośrednictwem przemysłowych komputerów osobistych (PC), urządzenia do spawania laserem, ruchome nośniki danych, włączając transpondery, urządzenia do odczytu i/lub zapisu do ruchomych nośników danych, mianowicie do transponderów.

(111) **163889** (220) 2001 05 25 (210) 236040
(151) 2005 05 19
(732) Gillette Canada Company, also trading as Oral-B Laboratories, Mississauga, CA.
(540) STAGES

(510), (511) **21** szczoteczki do zębów i szczoteczki do czyszczenia protez dentystycznych oraz części i osprzęt do w/w, szczotki i materiały do wyrobu szczotek, wykałaczki, nić dentystyczna w postaci taśmy oraz nici, przybory wspomagające czyszczenie zębów nicią dentystyczną, zbiorniczki, uchwyty i podstawki oraz tacki nie z metali szlachetnych, stosowane w gospodarstwie domowym oraz do łazienek.

(111) **163890** (220) 2001 08 13 (210) 239616
(151) 2005 04 01
(732) „RASTER R.Nowak I S-KA” SPÓŁKA JAWNA, Kielce, PL.

(540) raster
(510), (511) **16** artykuły biurowe, afisze, broszury, druki, emblematy, etykiety inne niż z materiału, folie z tworzyw sztucznych do pakowania, kalendarze, kartki okolicznościowe, katalogi materiały drukowane, materiały papiernicze, materiały reklamowe z tworzyw sztucznych, materiały reklamowe, materiały szkolne, materiały z tworzyw sztucznych nie ujęte w innych klasach, naklejki, nalepki, notesy, okładki i obwoluty z tworzyw sztucznych, okładki, papeteria, papier tektura i wyroby z tych materiałów nie ujęte w innych klasach, rysunki, tworzywa sztuczne do modelowania, upominki reklamowe, upominki z tworzyw sztucznych, wyroby z kartonu, wy-

roby z tworzyw sztucznych do pakowania, zeszyty, emblematy i etykiety z tworzyw sztucznych i papieru, breloki z tworzyw sztucznych., **28** karty do gry, **35** usługi w zakresie reklamy, powielanie materiałów reklamowych, fotokopiowanie, **40** usługi poligraficzne, **42** projektowanie opakowań, etykiet, znaków firmowych, folderów reklamowych, nadruków na materiałach reklamowych, wzornictwo przemysłowe.

(111) **163891** (220) 2002 06 13 (210) 251516
(151) 2005 08 03 (441) 2002 12 16
(732) Destylernia „Polmos” w Krakowie S.A., Kraków, PL.
(540)



Kolory znaku: szary, granatowy, złoty, srebrny, czerwony
(531) 3.7, 7.1, 24.1, 24.9, 27.5, 29.1
(510), (511) **33** wódka, napoje alkoholowe.

(111) **163892** (220) 2001 09 18 (210) 240846
(151) 2005 05 19 (441) 2002 03 25
(732) Ariens Company, Brillion, US.
(540) DISC-O-MATIC

(510), (511) **07** maszyny i urządzenia rolnicze i ogrodnicze, urządzenia mechaniczne do pracy na wolnym powietrzu, silnikowe maszyny rolnicze, wyposażenie do maszyn rolniczych, dołączane maszyny rolnicze do używania z kosiarką do trawy, prowadzone ręcznie urządzenia do odśnieżania, pługi do odśnieżania, dmuchawy śniegowe, dołączane urządzenia do odśnieżania używane z kosiarkami do trawy, dołączane zgarniacze do śniegu do używania z kosiarkami do trawy, kosiarki do trawy, prowadzone ręcznie kosiarki do trawy, prowadzone ręcznie kosiarki do trawy z napędzanymi kołami jezdnyymi, maszyny do opakowania trawy do worków, ładowarki czołowe, pielniki tylne, odkurzacze i dmuchawy do trawników, wertykulatory do trawników, walce do trawników, elektryczne narzędzia do uprawy i pielęgnacji trawników i ogrodu, elektryczne rozdrabniarki do drewna i gałęzi, części do powyższych urządzeń, **12** pojazdy lądowe, wózki, ciągniki, taczki, urządzenia mechaniczne do pracy na wolnym powietrzu, ciągniki ogrodnicze, dołączane maszyny ogrodnicze do używania z ciągnikami ogrodniczymi, dołączone urządzenia do odśnieżania do używania z ciągnikami ogrodniczymi, dołączone zgarniacze do śniegu do używania z ciągnikami ogrodniczymi, przekładnie do kosiarek do trawy, prowadzone ręcznie kosiarki do trawy i urządzenia do odśnieżania z napędzanymi kołami jezdnyymi, części do powyższych urządzeń.

(111) **163893** (220) 2001 09 27 (210) 241125
(151) 2005 04 25 (441) 2002 04 08
(732) „BARLINEK” Spółka Akcyjna, Barlinek, PL.
(540) deska barlinecka

(510), (511) **19** deska podłogowa klejona, tarcica podłogowa, drewno piłowane, heblowane, obrobione, formowane, budowlane, konstrukcyjne, **40** usługi w zakresie impregnowania drewna w tym impregnacja i obróbka drewna konstrukcyjnego i stolarskiego z użyciem środków konserwujących lub innych substancji.

(111) **163894** (220) 2001 09 27 (210) 241127
(151) 2005 04 25 (441) 2002 04 08
(732) „BARLINEK” Spółka Akcyjna, Barlinek, PL.
(540) deska podłogowa Lider

(510), (511) **19** deska podłogowa klejona, tarcica podłogowa, drewno piłowane, heblowane, obrobione, fornirowane, budowlane, konstrukcyjne, **40** usługi w zakresie impregnowania drewna w tym impregnacja i obróbka drewna konstrukcyjnego i stolarskiego z użyciem środków konserwujących lub innych substancji.

(111) **163895** (220) 2001 10 11 (210) 241669
 (151) 2005 05 05 (441) 2002 04 22
 (732) TVN Spółka Akcyjna, Warszawa, PL.
 (540)

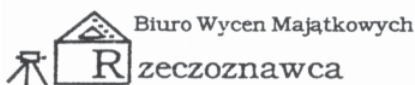


Kolory znaku: biały, niebieski, czarny
 (531) 26.4, 27.5, 29.1

(510), (511) **09** programy telewizyjne, filmy, audycje radiowe utrwalone w formie zapisanej taśmy filmowej, taśmy video, taśmy magnetycznej, dysków optycznych w wersji przystosowanej do odtwarzania w komputerach multimedialnych, zapisane nośniki obrazu i dźwięku, **16** papier, karton i wyroby z tych materiałów nie ujęte w innych klasach, druki akcydensowe, kalendarze, foldery, prospekty, afisze, plakaty, fotografie, nalepki, publikacje drukowane, czasopisma, książki, broszury, materiały piśmienne, papeterie, torby do pakowania z papieru i tworzyw sztucznych, materiały szkoleniowe, **35** usługi w zakresie reklamy: organizacja i prowadzenie kampanii reklamowych, wynajem i sprzedaż miejsca i czasu na cele reklamowe w środkach masowego przekazu, usługi w zakresie produkcji audycji i filmów reklamowych dla radia, telewizji, filmu, internetu, **38** usługi w zakresie agencji informacyjnej: zbieranie i rozpowszechnianie informacji, usługi w zakresie rozpoznawania programów telewizyjnych, reportaży, filmów dokumentalnych i fabularnych, widowisk rozrywkowych i sportowych, usługi w zakresie: emisji telewizyjnej i radiowej, obsługi przekazu dźwięku i obrazu, usługi w zakresie: obsługi przekazu cyfrowego, organizowania systemów transmisyjnych dźwięku, obrazu i sygnału cyfrowego, rozpowszechniania programów i informacji za pośrednictwem sieci informatycznych - internetu, **41** usługi w zakresie rozrywki: organizacja rozrywkowych widowisk telewizyjnych, audycji radiowych, produkcja filmów dokumentalnych, reportaży programów telewizyjnych, organizacji teleturniejów i konkursów, usługi w zakresie organizacji nauczania, usługi w zakresie organizacji imprez artystycznych, estradowych, sportowych, rekreacyjnych, usługi wydawnicze - publikowanie książek i innych materiałów drukowanych.

(111) **163896** (220) 2001 10 25 (210) 242191
 (151) 2005 04 21 (441) 2002 05 06
 (732) Speedbar, Inc. (a Nevada corporation), Nassau, BS.
 (540) GET IN THE ZONE
 (510), (511) **35** prowadzenie sklepu z częściami samochodowymi.

(111) **163897** (220) 2001 11 02 (210) 242433
 (151) 2005 04 21 (441) 2002 05 06
 (732) Biuro Wycen Majątkowych „Rzeczoznawca” s.c.
 Małgorzata Macałka, Marek Andrzej Nawalaniec, Kraków, PL.
 (540)



(531) 7.1, 27.5

(510), (511) **35** analiza rynku nieruchomości, analiza opłacalności i efektywności inwestycji, zgrupowanie na rzecz osób trzecich urządzeń elektronicznych, oprogramowania pochodzenia krajowego

z zagranicznego pozwalające nabywcy wygodnie je oglądać w hurtowni lub w sklepie z tymi artykułami, **36** wycena nieruchomości w tym budynków, lokali, gruntów, wycena spółek i przedsiębiorstw, wycena majątku trwałego do celów ewidencyjnych, uwłaszczeniowych, amortyzacji, kupna-sprzedaży, pośrednictwo nieruchomości, wyszukiwanie i wykup terenów, zarząd nieruchomościami, wycena maszyn i urządzeń, **37** usługi budowlane, nadzór budowlany, **42** projektowanie budów, porady i obsługa prawna, doradztwo lokalizacyjne inwestycji, usługi geodezyjne, tworzenie komputerowych baz danych, wprowadzanie danych do komputerowych baz danych, zarządzanie i aktualizacja komputerowych baz danych, wynajmowanie czasu dostępu do komputerowych baz danych.

(111) **163898** (220) 2001 11 05 (210) 242507
 (151) 2005 05 18 (441) 2002 05 06
 (732) „MATUSEWICZ” BUDOWA MASZYN Spółka Jawna,
 Ubocze, PL.
 (540)



Kolory znaku: biały, czarny, zielony
 (531) 26.3, 27.5, 29.1

(510), (511) **01** produkty i półprodukty chemiczne do celów przemysłowych, żywice syntetyczne w stanie surowym, tworzywa sztuczne w stanie surowym, **06** stale nisko i wysoko węglowe, stopowe, narzędziowe, konstrukcyjne, wyroby ze stali: kształtowniki, płyty, pręty, konstrukcje, rury, **07** maszyny i części maszyn dla budownictwa, górnictwa, energetyki, elektroniki a w szczególności galwanotechniki, przemysłu maszynowego, transportu i ochrony środowiska o ile zawarte w klasie 07, **11** aparaty grzewcze, chłodnicze, wentylacyjne, urządzenia klimatyzacyjne, instalacje wodociągowe, sanitarne, pompy, instalacje technologiczne i specjalistyczne, **17** tworzywa sztuczne do wytwarzania gotowych towarów, wyroby z tworzyw sztucznych w stanie półprzetworzonym, materiały izolacyjne i uszczelniające, giętkie rurki niemetalowe, uszczelki, elementy konstrukcyjne z tworzyw sztucznych maszyn i urządzeń w postaci profili, kształtek, elementy izolacyjne z tworzyw sztucznych do izolacji cieplnej, chłodniczej i dźwiękowej w postaci płyt, otulin, kształtek, **35** usługi reklamowe i prowadzenie interesów osób trzecich, reprodukcja dokumentów i dokumentacji, pomoc w prowadzeniu działalności gospodarczej, doradztwo w zakresie organizowania działalności gospodarczej, pośrednictwo handlowe, **40** usługi obróbki mechanicznej metali, usługi w zakresie powlekania galwanicznego, spawania, lutowania, szlifowania metali, usługi obróbki mechanicznej tworzyw sztucznych, spawanie, zgrzewanie, klejenie tworzyw sztucznych, usługi stolarskie i ciesielskie, **42** badania techniczne, ekspertyzy inżynierskie, usługi projektowe, usługi projektowe maszyn, urządzeń i linii produkcyjno-technologicznych.

(111) **163899** (220) 2001 11 05 (210) 242508
 (151) 2005 05 18 (441) 2002 05 06
 (732) „MATUSEWICZ” BUDOWA MASZYN Spółka Jawna,
 Ubocze, PL.
 (540)



Kolory znaku: biały, czarny, zielony
 (531) 26.3, 27.5, 29.1

(510), (511) **01** produkty i półprodukty chemiczne do celów przemysłowych, żywice syntetyczne w stanie surowym, tworzywa sztuczne w stanie surowym, **06** stale nisko i wysoko węglowe, sto-

powe, narzędziowe, konstrukcyjne, wyroby ze stali: kształtowniki, płyty, pręty, konstrukcje, rury, **07** maszyny i części maszyn dla budownictwa, górnictwa, energetyki, elektroniki a w szczególności galwanotechniki, przemysłu maszynowego, transportu i ochrony środowiska o ile zawarte w klasie **07**, **11** aparaty grzewcze, chłodnicze, wentylacyjne, urządzenia klimatyzacyjne, instalacje wodociągowe i sanitarne, pompy, instalacje technologiczne i specjalistyczne, **17** tworzywa sztuczne do wytwarzania gotowych towarów, wyroby z tworzyw sztucznych w stanie półprzetworzonym, materiały izolacyjne i uszczelniające, giętkie rurki niemetalowe, uszczelki, elementy konstrukcyjne z tworzyw sztucznych maszyn i urządzeń w postaci profili, kształtek, elementy izolacyjne z tworzyw sztucznych do izolacji cieplnej, chłodniczej i dźwiękowej w postaci płyt, otulin, kształtek, **35** usługi reklamowe i prowadzenie interesów osób trzecich, reprodukcja dokumentów i dokumentacji, pomoc w prowadzeniu działalności gospodarczej, doradztwo w zakresie organizowania działalności gospodarczej, pośrednictwo handlowe, **40** usługi obróbki mechanicznej metali, usługi w zakresie powlekania galwanicznego, spawania, lutowania, szlifowania metali, usługi obróbki mechanicznej tworzyw sztucznych, spawanie, zgrzewanie, klejenie tworzyw sztucznych, usługi stolarskie i ciesielskie, **42** badania techniczne, ekspertyzy inżynierskie, usługi projektowe, usługi projektowe maszyn, urządzeń i linii produkcyjno-technologicznych.

(111) **163900** (220) 2001 11 12 (210) 242807
 (151) 2005 07 01 (441) 2002 05 20
 (732) Przedsiębiorstwo Usługowo-Produkcyjno-Handlowe
 TECHTRANS sp.j. Andrzej Szmit, Ireneusz Ziemiński, Elbląg, PL.
 (540)



Kolory znaku: czerwony, czarny
 (531) 18.1, 26.2, 27.5, 29.1
 (510), (511) **12** wózki widłowe, paletowe.

(111) **163901** (220) 1999 06 21 (210) 203640
 (151) 2002 12 10
 (732) Przedsiębiorstwo Handlowe POLMARCHE Spółka z o.o.,
 Warszawa, PL.
 (540)



Kolory znaku: zielony, niebieski, żółty
 (531) 3.7, 26.3, 26.4, 27.5, 29.1
 (510), (511) **05** weterynaryjne produkty farmaceutyczne - farmaceutyczne dodatki do pasz, **29** mięso, drób, jaja, mleko, wyroby z mleka, **31** pasza dla zwierząt, dodatki - produkty do pasz pochodzenia naturalnego, **44** usługi doradztwa w zakresie chowu i hodowli oraz usługi w zakresie technologii żywienia zwierząt.

(111) **163902** (220) 2000 01 31 (210) 213145
 (151) 2005 07 06
 (732) Skarb Państwa reprezentowany przez Ministra Skarbu Państwa,
 Warszawa, PL.

(540)



(531) 2.1
 (510), (511) **30** drożdże, **32** napoje bezalkoholowe, **42** doradztwo techniczne w zakresie produkcji alkoholu oraz porady dotyczące własności przemysłowej w zakresie znaków towarowych.

(111) **163903** (220) 2000 02 04 (210) 213442
 (151) 2005 02 14
 (732) „ZOOM” Spółka Cywilna, Regina Górska-Starczewska, Julia Starczewska-Zakrzewska, Poznań, PL.
 (540)



(531) 26.4, 27.5
 (510), (511) **35** usługi reklamowe, a w szczególności: prowadzenie agencji reklamowych, publikowanie i dystrybucja oraz uaktualnianie materiałów reklamowych, organizowanie wystaw w celach handlowych lub reklamowych, reklama korespondencyjna, radio-wa, prasowa, telewizyjna i za pośrednictwem sieci komputerowej, rozpowszechnianie materiałów reklamowych; badanie rynku; pomoc w prowadzeniu działalności gospodarczej, **40** usługi poligraficzne.

(111) **163904** (220) 2000 03 01 (210) 214661
 (151) 2005 06 16
 (732) Przedsiębiorstwo Produkcyjno Handlowe „PRYMAT”
 Ryszard Lechowski, Jastrzębie Zdrój, PL.
 (540)



Kolory znaku: niebieski, biały, czerwony, srebrny, zielony, żółty, pomarańczowy, czarny
 (531) 2.1, 5.9, 9.1, 27.5, 29.1
 (510), (511) **30** przyprawy.

(111) **163905** (220) 2000 11 24 (210) 227831
 (151) 2004 09 08
 (732) P.H.U. „STEK” Spółka jawna Z. Kałużny i I. Pejas-Kałużna,
 Grudziądz, PL.
 (540)



Kolory znaku: czerwony, zielony, biały
 (531) 26.1, 27.5, 29.1

(510), (511) **29** bekon, słonina, białko spożywcze, preparaty do produkcji bulionów, drób w postaci mięsa, filety rybne, flaki, galaretki jadalne, jogurt, kaszanka, kefir, kielbasy, koncentrat pomidorowy, konserwy mięsne, konserwy rybne, konserwy z owocami, konserwy z warzywami, olej kostny jadalny, krostki spożywcze, lój spożywczy, mięso, pieczenie mięsne, ekstrakty mięsne, galaretki mięsne, mięso konserwowane, mięso wieprzowe i wołowe, napoje mleczne lub z przewagą mleka, pasty do kanapek zawierające tłuszcz, pasztet z wątróbki, przecier pomidorowy, potrawy na bazie ryb, smalec, szynka, tłuszcze jadalne, wątroba i wątróbki drobiowe, podroby drobiowe, wędliny, zupy, wędzonki, **35** usługi w zakresie prowadzenia hurtowni i sklepu z bekonem, słoniną, białkiem spożywczym, preparatami do produkcji bulionów, drobiem w postaci mięsa, filetami rybnymi, flakami, galaretkami jadalnymi, jogurtem, kaszanką, kefirem, kielbasami, koncentratem pomidorowym, konserwami mięsnymi, konserwami rybnymi, konserwami z owocami, konserwami z warzywami, olejem kostnym jadalnym, krokietami spożywczymi, łojem spożywczym, mięsem, pieczeniami mięsnymi, ekstraktami mięsnymi, galaretkami mięsnymi, mięsem konserwowanym, mięsem wieprzowym i wołowym, napojami mlecznymi lub z przewagą mleka, pastami do kanapek zawierającymi tłuszcz, pasztetami z wątróbki, przecierem pomidorowym, potrawami na bazie ryb, smalcem, szynką, tłuszczem jadalnym, wątrobą i wątróbkami drobiowymi, podrobami drobiowymi, wędlinami, zupami, wędzonymi, **39** paczkowanie żywności metodą próżniową, konfekcjonowanie wyrobów wędlin, mięsa i podrobów, dostarczanie towarów, magazynowanie, wynajmowanie lodówek.

(111) **163906** (220) 2000 12 31 (210) 229651
(151) 2005 05 05
(732) SUDETY IT-STATUS Janusz Stańczyk, Szklarska Poręba, PL.
(540)



Kolory znaku: czerwony, granatowy, czarny, niebieski, różowy, biały, żółty, zielony, brązowy
(531) 1.15, 2.1, 8.5, 27.5, 29.1
(510), (511) **35** doradztwo handlowe w zakresie grillowania, **41** organizowanie i prowadzenie mistrzostw, zawodów, widowisk, imprez sportowych w zakresie grillowania, prowadzenie kursów edukacyjnych w zakresie grillowania, informacja o mistrzostwach, zawodach, widowiskach, imprezach sportowych w zakresie grillowania, organizowanie konkursów w zakresie grillowania, publikowanie tekstów, książek w zakresie grillowania, wypożyczanie sprzętu w zakresie grillowania.

(111) **163907** (220) 2000 12 31 (210) 229652
(151) 2005 05 05
(732) SUDETY IT-STATUS Janusz Stańczyk, Szklarska Poręba, PL.
(540)



Kolory znaku: czerwony, granatowy, żółty
(531) 27.5, 29.1
(510), (511) **35** doradztwo handlowe w zakresie grillowania, **41** organizowanie i prowadzenie mistrzostw, zawodów, widowisk, imprez sportowych w zakresie grillowania, prowadzenie kursów edukacyjnych w zakresie grillowania, informacja o mistrzostwach, zawo-

dach, widowiskach, imprezach sportowych w zakresie grillowania, organizowanie konkursów w zakresie grillowania, publikowanie tekstów, książek w zakresie grillowania, wypożyczanie sprzętu w zakresie grillowania.

(111) **163908** (220) 2001 03 27 (210) 233490
(151) 2005 04 12
(732) Berlin-Chemie AG, Berlin, DE.
(540) OLTENSIO
(510), (511) **05** produkty farmaceutyczne, substancje dietetyczne do użytku medycznego, **42** usługi w zakresie poszukiwań naukowych i przemysłowych, **44** usługi medyczne, higieniczne oraz w zakresie pielęgnacji urody.

(111) **163909** (220) 2001 03 27 (210) 233492
(151) 2005 04 12
(732) Berlin-Chemie AG, Berlin, DE.
(540) OLMES
(510), (511) **05** produkty farmaceutyczne, substancje dietetyczne do użytku medycznego, **42** usługi w zakresie poszukiwań naukowych i przemysłowych, **44** usługi medyczne, higieniczne oraz w zakresie pielęgnacji urody.

(111) **163910** (220) 2001 05 14 (210) 235489
(151) 2005 04 05
(732) Fundacja Ryszarda Krauze, Gdynia, PL.
(540) Fundacja Ryszarda Krauze
(510), (511) **09** płyty kompaktowe, płyty gramofonowe, kasety magnetofonowe, magnetyczne nośniki danych, optyczne nośniki danych, **16** fotografie, reprodukcje dzieł sztuki, ryciny, manuskrypty, wydawnictwa prasowe, książki, albumy, encyklopedie, słowniki, katalogi, kalendarze, notatniki, formularze, mapy, atlasy, nuty, foldery, prospekty, broszury, plakaty, karty pocztowe, **35** usługi w zakresie: reklamy osób trzecich, organizowania targów i wystaw handlowych, rozpowszechniania ogłoszeń i materiałów reklamowych, doradztwa dotyczącego organizowania, prowadzenia i zarządzania działalnością gospodarczą, doradztwa w zakresie kontaktów ze środkami masowego przekazu, tworzenia komputerowych baz danych, zastępstwa inwestycyjnego, **36** usługi w zakresie: sponsorowania finansowego, wyceny dzieł sztuki, **37** usługi w zakresie: remontów i budownictwa pod klucz, nadzoru budowlanego, uzbrajania terenu, **38** usługi w zakresie: telefonii stacjonarnej i komórkowej, przesyłania danych przy pomocy terminali komputerowych, przesyłanie informacji tekstowej i obrazowej przy pomocy komputerów, **40** usługi w zakresie drukowania tekstów, **41** usługi w zakresie: publikowania tekstów innych niż reklamowe oraz publikowania książek, organizowania i prowadzenia kongresów, konferencji, sympozjów i seminariów, organizowania wystaw w celach kulturalnych i edukacyjnych, organizowania konkursów i festiwali, organizowania koncertów muzycznych, prowadzenia agencji artystycznych, działalności impresaryjnej w zakresie organizowania występów artystów i zespołów artystycznych na koncertach oraz sportowców i zespołów sportowych na imprezach o charakterze sportowym, udzielania porad dotyczących edukacji lub kształcenia, prowadzenia klubów w celach edukacyjnych, rozrywkowych i sportowych, **42** usługi w zakresie odpłatnego udostępniania komputerowych baz danych.

(111) **163911** (220) 2001 06 27 (210) 237449
(151) 2005 04 06
(732) GERLACH Spółka Akcyjna, Drzewica, PL.
(540)



(531) 24.9, 24.13, 27.5

(510), (511) **08** bagnety, biała broń, brzytwy, cążki do skórek, dziadki do orzechów, zestawy do manicure, noże myśliwskie, noże do skrobania, noże do warzyw, noże ogrodnicze, noże do artykułów spożywczych, musaty, noże rzeźnicze, nożyki ogrodnicze, przybory i narzędzia rzemieślnicze, noże monterskie, noże skautowskie, sztucce, obcegi, obcinacze, narzędzia ogrodnicze, nożyczki, nożyce, nożyczki domowe, nożyczki szkolne, nożyce krawieckie, nożyczki fryzjerskie, nożyczki kosmetyczne, nożyce do drobiu, nożyce do strzyżenia owiec, nożyce szpalerowe, nożyce ogrodnicze, nożyce sprężynowe, ostrza broni, ostrza narzędzi, ostrza do strugów, ostrza nożyc, scyzoryki galanteryjne, wędkarskie, myśliwskie, kelnerskie, żeglarskie, sekatory ogrodnicze, tasaki, skrobaki, widelce kucharskie, tłuczki, zestawy kucharskie i kuchenne zestawione z ręcznych narzędzi metalowych, przybory dla kierowców zestawione z ręcznych przyborów i narzędzi rzemieślniczych, niezbędniaki turystyczne zawierające sztucce i ręczne przybory metalowe.

(111) **163912** (220) 2001 07 23 (210) 238624
(151) 2005 05 25
(732) Netia SA, Warszawa, PL.
(540) INFONETIA
(510), (511) **38** usługi telekomunikacyjne.

(111) **163913** (220) 2001 08 03 (210) 239157
(151) 2005 07 20
(732) CENTRAL PROPERTIES Spółka Akcyjna, Warszawa, PL.
(540) (znak przestrzenny)



Kolory znaku: zielony
(531) 19.7, 29.1

(510), (511) **32** woda gazowana i niegazowana, mineralna, stołowa, napoje, mieszaniny napojów, syropy, preparaty do przygotowywania napojów, napoje owocowe, soki owocowe.

(111) **163914** (220) 2001 09 11 (210) 240600
(151) 2005 02 11 (441) 2002 03 25
(732) TRAMIER SA, 13127 Vitrolles, FR.
(540)



(531) 27.5
(510), (511) **29** konserwowane oliwki zielone, czarne, bez pestek, nadziewane, pocięte w plasterki lub w formie sałatki, z ziołami prowansalskimi, oliwki aromatyzowane, oliwa z oliwek, **30** sos na bazie oliwek.

(111) **163915** (220) 2001 09 27 (210) 241168
(151) 2005 08 09 (441) 2002 04 08
(732) CXD EUROPE LIMITED, Londyn, GB.
(540) CXD
(510), (511) **18** skóra i imitacje skóry oraz wyroby z tych materiałów nie ujęte w innych klasach, kufry, torby podróżne, artykuły bagażowe, torby, teczki, tornistry, torby na narzędzia, portmonetki, portfele, torebki, plecaki, torby podręczne, walizki, parasolki, parasole i laski, **25** odzież, obuwie, nakrycia głowy.

(111) **163916** (220) 2001 10 03 (210) 241384
(151) 2005 06 15 (441) 2002 04 08
(732) MSU C Spółka z o.o., Kwidzyn, PL.
(540)



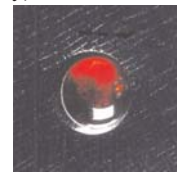
Kolory znaku: niebieski
(531) 26.1, 27.5, 29.1

(510), (511) **01** produkty chemiczne do celów przemysłowych, kleje do celów przemysłowych, **02** farby, pokosty, lakiery, **16** papier i karton, wyroby z tych materiałów, **18** skóra i imitacje skóry oraz wyroby z tych materiałów nie ujęte w innych klasach, **25** buty, **35** reklama i prowadzenie interesów osób trzecich.

(111) **163917** (220) 2001 10 12 (210) 241676
(151) 2005 05 25 (441) 2002 04 22
(732) MAC MIX Spółka z o.o., Zielona Góra, PL.
(540) rekord

(510), (511) **04** brykiety: drewna, torfu, węgla, drewno opałowe, koks, paliwa, podpałki, pył węglowy, torf, węgiel: brunatny, drzewny, kamienny, **19** beton, betonowe elementy budowlane, budowlane materiały niemetalowe, cegły, cement, szalunki niemetalowe.

(111) **163918** (220) 2001 10 26 (210) 242231
(151) 2005 03 29 (441) 2002 05 06
(732) „BATYCKI” Bożenna Batorycka, Gdynia, PL.
(540) (znak przestrzenny)



Kolory znaku: szaro-stalowy, żółto-bursztynowy
(531) 26.15, 29.1

(510), (511) **16** afisze, ulotki, foldery, opisy, metki, diagramy, billboardy papierowe, wydruki komputerowe na nośniku papierowym, katalogi, mikrofiszki i inne podobne publikacje o charakterze reklamowym i informacyjnym dotyczące prezentacji kufków, walizek, toreb, torebek, portfeli, pugilaresów, saszetek, portmonetek, **18** kufry, walizki, torby, torebki, portfele, pugilaresy, saszetki, portmonetki, **25** peleryny, ubrania, płaszcze, kostiumy, spodnie, spodnie, stroje kąpielowe, stroje plażowe, obuwie, nakrycia głowy, elementy bielizny osobistej, apaszki, stroiki bielizniarskie jako integralna część odzieży, wykonane ze skór zwierzęcych i imitacji skór zwierzęcych lub z przeważającym użyciem skór zwierzęcych, **35** prowadzenie witryny internetowej i sklepu internetowego oferującego kufry, walizki, torby, torebki, portfele, pugilaresy, saszetki, portmonetki, **42** opracowywanie projektów wzornictwa przemysłowego dotyczących nowych modeli kufków, walizek, toreb, portfeli, pugilaresów, saszetek, portmonetek.

(111) **163919** (220) 2001 11 09 (210) 242715
(151) 2005 03 10 (441) 2002 05 20
(732) Fabryka Farb i Lakierów „MALCHEM” Jarosław Małski, Sułkowice, PL.
(540) RURMAL
(510), (511) **02** farby, lakiery, emalie.

(111) **163920** (220) 2001 11 09 (210) 242718
(151) 2005 03 10 (441) 2002 05 20

(732) Fabryka Farb i Lakierów „MALCHEM” Jarosław Malski, Sułkowice, PL.

(540) WINYMAX

(510), (511) **02** farby, lakiery, emalie.

(111) **163921** (220) 2003 06 05 (210) 265845

(151) 2005 06 29 (441) 2003 12 15

(732) Zakłady Farmaceutyczne „POLPHARMA” S.A., Starogard Gdański, PL.

(540) PREFAXINE

(510), (511) **05** produkty farmaceutyczne.

(111) **163922** (220) 2003 08 04 (210) 268161

(151) 2005 06 20 (441) 2004 02 09

(732) EKOPŁON Spółka Akcyjna, Kielce, PL.

(540) EKOPŁON

(510), (511) **01** płynne nawozy dolistne, płynne i granulowane nawozy doglebowe, **31** odżywki paszowe w postaci dodatków mineralno-witaminowo-aminokwasowych nie do celów leczniczych, pasze.

(111) **163923** (220) 2003 08 04 (210) 268162

(151) 2005 06 20 (441) 2004 02 09

(732) EKOPŁON Spółka Akcyjna, Kielce, PL.

(540)



Kolory znaku: zielony

(531) 5.3.14, 27.5.1, 29.1.3

(510), (511) **01** płynne nawozy dolistne, płynne i granulowane nawozy doglebowe, **31** odżywki paszowe w postaci dodatków mineralno-witaminowo-aminokwasowych nie do celów leczniczych, pasze.

(111) **163924** (220) 2003 08 04 (210) 268163

(151) 2005 06 20 (441) 2004 02 09

(732) EKOPŁON Spółka Akcyjna, Kielce, PL.

(540) EKOMIX

(510), (511) **31** odżywki paszowe w postaci dodatków mineralno-witaminowo-aminokwasowych nie do celów leczniczych.

(111) **163925** (220) 2003 08 04 (210) 268164

(151) 2005 06 20 (441) 2004 02 09

(732) EKOPŁON Spółka Akcyjna, Kielce, PL.

(540) MULTIVIT

(510), (511) **01** płynne i granulowane nawozy doglebowe.

(111) **163926** (220) 2003 08 04 (210) 268165

(151) 2005 06 20 (441) 2004 02 09

(732) EKOPŁON Spółka Akcyjna, Kielce, PL.

(540) EKOLIST

(510), (511) **01** płynne nawozy dolistne.

(111) **163927** (220) 2003 12 16 (210) 274015

(151) 2005 06 17 (441) 2004 04 19

(732) ZAKŁADY FARMACEUTYCZNE POLPHARMA S.A., Starogard Gdański, PL.

(540) DOXONEX

(510), (511) **05** produkty farmaceutyczne.

(111) **163928** (220) 2004 01 20 (210) 275202

(151) 2005 06 03 (441) 2004 05 04

(732) BRILUX S.A., Warszawa, PL.

(540) GLOBO

(510), (511) **09** elektroniczna aparatura do sterowania urządzeniami elektrycznymi i oświetleniowymi, w tym sterowania zdalnego, **11** abażury i klosze do lamp, kinkiety, oprawy oświetleniowe, oprawy oświetleniowe do sufitów podwieszonych, oprawy oświetleniowe lamp bezpieczeństwa, lamp luminescencyjnych i wyładowczych, oświetlenie sufitowe, lampy oświetleniowe, lampy bakteriobójcze, lampy luminescencyjne do oświetlania, lampy uliczne, lampy wyładowcze elektryczne do oświetlania, lampiony, lampki elektryczne na choinkę, latarki, reflektorki doświetlające, obudowy i osłony do lamp, urządzenia i instalacje do oświetlenia.

(111) **163929** (220) 2004 04 15 (210) 279362

(151) 2005 06 13 (441) 2004 07 26

(732) Przedsiębiorstwo Geologiczne Budownictwa Wodnego „HYDROGEO”, Kraków, PL.

(540) HYDROGEO

(510), (511) **01** produkty chemiczne przeznaczone dla przemysłu, prac badawczych, fotografii, rolnictwa, ogrodnictwa i leśnictwa, żywice syntetyczne i tworzywa sztuczne w stanie surowym, kleje i spoiwa dla przemysłu, preparaty do hartowania i lutowania metali, **37** usługi ogólnobudowlane związane ze wznoszeniem budynków, budowli i obiektów w inżynierii wodnej, stawianie rusztowań, prace betoniarские i murarskie, uszczelnianie i izolowanie budynków, usługi związane z rozbiórką, burzeniem i przystosowaniem terenu do prac budowlanych, wiercenie i fundamentowanie studni, wykopy i wiercenia próbne, wynajem sprzętu budowlanego i do wyburzeń wraz z obsługą, usługi eksploatacji kamieniołomów oraz złóż kopalin stałych, **42** badania, poszukiwania i ekspertyzy geologiczne oraz inżynierskie, wykonywanie pomiarów pod powierzchnią ziemi, usługi w zakresie sporządzania map.

(111) **163930** (220) 2004 05 31 (210) 281415

(151) 2005 06 29 (441) 2004 09 06

(732) GlaxoSmithKline Pharmaceuticals Spółka Akcyjna, Poznań, PL.

(540) Frenian

(510), (511) **05** preparaty farmaceutyczne, leki.

(111) **163931** (220) 2004 06 01 (210) 281496

(151) 2005 04 05 (441) 2004 09 06

(732) Etos S.A., Gdańsk, PL.

(540) DVRS

(510), (511) **03** kosmetyki do pielęgnacji i upiększania ciała, włosów, wyroby perfumeryjne, olejki eteryczne, środki toaletowe do mycia, golenia, **09** okulary, etui na okulary, **18** torby podróżne, sportowe, na zakupy, plażowe, plecaki szkolne, turystyczne, walizki, tornistry szkolne, teczki biurowe, aktówki, kasetki, etui na klucze, torebki, portfele, portmonetki, **20** meble do wyposażania mieszkań, biur, sklepów, hoteli, **25** odzież, obuwie, nakrycia głowy, futra, płaszcze, kurtki, ubrania, kostiumy, marynarki, żakiety, kamizelki, bluzy, wdzianka, spodnie, krótkie spodenki (szorty, bermudy), spódnice, koszule, bluzki, suknie, swetry, pulowery, dresy, bielizna dla dzieci i dorosłych, skarpety, rajstopy, pończochy, kapelusze, czapki, paski, apaszki, fulary, szale, szaliki, krawaty, muszki.

(111) **163932** (220) 2004 08 11 (210) 284250

(151) 2005 06 17 (441) 2004 11 15

(732) „ADAM” Krawiectwo Lekkie, Bielizniarstwo Adam Korczak, Monika Korczak Spółka Jawna, Blizne Łaszczyńskiego, PL.

(540) ORDER 227

(510), (511) **03** perfumy, **25** krawaty, koszule, bielizna osobista, buty, fulary, apaszki, kamizelki, **32** piwo, **33** alkohol.

(111) **163933** (220) 2001 11 12 (210) 242775

(151) 2005 04 06 (441) 2002 05 20

(732) UNIMIL Spółka Akcyjna, Dobczyce, PL.
(540)

unimil

(531) 27.5

(510), (511) **03** olejki eteryczne, środki do pielęgnacji włosów, środki myjące, toaletowe środki sanitarne, dezodoranty osobiste, perfumy, wody kolońskie, **05** gumowe, lateksowe, kauczukowe i silikonowe środki pomocnicze do celów medycznych, weterynaryjnych i sanitarnych, obejmujące: chusty impregnowane i ceraty, gąbki do ran, gumę do celów medycznych, kauczuk do celów dentystycznych, kleje do protez, majtki higieniczne, obroże przeciwpasożytnicze dla zwierząt, opaski zaciskowe chirurgiczne, obrączki i pierścienie na odciski, odciągacze pokarmu dla niemowląt, przylepce, środki mechaniczne do tamowania krwi, taśmy przylepne do celów medycznych, wkładki ochronne do majtek, dietetyczne środki medyczne, napoje i żywność dietetyczna do celów leczniczych, **10** gumowe, lateksowe i silikonowe elementy oraz materiały eksploatacyjne do aparatów i instrumentów medycznych, stomatologicznych i weterynaryjnych, prezerwatywy i niechemiczne środki antykoncepcyjne, rękawice i ochraniacze na palce do celów medycznych, smoczki i gryzaczki dla dzieci, artykuły ortopedyczne, **16** dzienniki, czasopisma, książki, fotografie, papeteria, artykuły biurowe, opakowania z papieru, tektury i kartonu, arkusze z papieru i tworzyw sztucznych do pakowania towarów, torby i worki do pakowania i zawijania towarów, **17** materiały do uszczelniania i izolowania na bazie gumy, lateksu, kauczuków, silikonów i tworzyw sztucznych, węże, giętkie rury tworzywowe, uszczelki, rękawice gumowe dla przemysłu, budownictwa i rolnictwa, materiały wypełniające na bazie gumy, silikonów i tworzyw sztucznych, materiały wulkanizacyjne, **21** grzebienie, przybory toaletowe oraz gąbki i rękawice do prac domowych, **25** odzież z włókien naturalnych i sztucznych, odzież ze skór naturalnych i sztucznych, szaliki, czapki, apaszki, kapelusze, bielizna, **28** karty do gry, artykuły sportowe, gimnastyczne, sprzęt turystyczny i zabawki zawierające elementy z tworzyw sztucznych i gumy.

(111) **163934** (220) 2001 11 12 (210) 242812
(151) 2005 04 19 (441) 2002 05 20
(732) JUAN J. Szałański, A. Woźniak Spółka Jawna, Warszawa, PL.
(540)

 **JUAN**

Kolory znaku: biały, czarny, zielony, ciemno-zielony
(531) 26.3, 27.5, 29.1

(510), (511) **06** artykuły budowlane metalowe, **07** maszyny i obrabiarki, **09** urządzenia i przyrządy: elektryczne, wagowe, pomiarowe, kontrolne, urządzenia i przyrządy elektryczne przewodzące, transformujące, sprzęt przetwarzający dane i komputery, **19** materiały budowlane niemetalowe, drewno budowlane, płyty, sklejkę, **20** meble (biurowe, sklepowe, kuchenne) krzesła, opakowania drewniane, **37** usługi budowlane, naprawy, instalacje, tapetowanie, malowanie, **40** obróbka materiałów.

(111) **163935** (220) 2001 11 14 (210) 242912
(151) 2005 07 06 (441) 2002 05 20
(732) ADMINISTRATIVE ASSOCIATES LLC, Wilmington, US.
(540)

mhouse
4

(531) 27.5

(510), (511) **07** silniki, silniki przekładniowe, urządzenia mechaniczne, mechanizmy hydrauliczne, suwaki hydrauliczne do otwiera-

nia i zamykania drzwi, barierok, bram, drzwi suwanych, drzwi składanych, bram zwijanych, żaluzji zwijanych, zasłon, deskowania, świetlików do użytku cywilnego i przemysłowego wraz z akcesoriami, **09** nadajniki radiowe i odbiorniki do zdalnego sterowania i sterowania radiowego, anteny do tych odbiorników, fotokomórki do wykrywania poruszających się pojazdów i osób, transformatory zasilające do urządzeń kontrolnych, selektory cyfrowe, urządzenia do programowania i kontrolowania kodów cyfrowych, tablice PC z funkcją nauki kodów, interfejsy przekaźnikowe pomiędzy odbiornikami radiowymi a urządzeniami kontrolnymi silników i urządzeń uruchamiających, oprogramowanie do programowania kodów w systemach kontrolnych i zautomatyzowanych, urządzenia kontrolne, tablice do odbiorników i urządzeń kontrolnych, urządzenia elektryczne do otwierania i zamykania drzwi, bram, barierok, drzwi suwanych, drzwi składanych, bram zwijanych, żaluzji zwijanych, zasłon, deskowania, świetlików do użytku cywilnego i przemysłowego, systemy alarmowe, modemy, telefony stacjonarne i przenośne, elektroniczne urządzenia do uruchamiania, kierowania i zdalnej obsługi urządzeń i instalacji do użytku domowego, przemysłowego i komercyjnego.

(111) **163936** (220) 2001 11 15 (210) 242941
(151) 2005 04 28 (441) 2002 05 20
(732) Netia Telekom Spółka Akcyjna, Warszawa, PL.
(540)

 **taryfa profesjonalna** [dostępna tylko z linią ISDN Multi]
dla największych

Kolory znaku: grafitowy

(531) 26.4, 26.13, 27.5, 29.1

(510), (511) **38** usługi telefoniczne, usługi w zakresie telefonii stacjonarnej i komórkowej, usługi w zakresie transmisji dźwięku, danych i obrazu, usługi w zakresie udostępniania dostępu do sieci Internet, usługi telefonii internetowej.

(111) **163937** (220) 2001 11 15 (210) 242942
(151) 2005 04 28 (441) 2002 05 20
(732) Netia Telekom Spółka Akcyjna, Warszawa, PL.
(540)

 **taryfa wszechstronna** [dostępna tylko z linią ISDN Duo]
dla osób wszechstronnych i wyjątkowo aktywnych
oraz dla firm

Kolory znaku: grafitowy

(531) 26.4, 26.13, 27.5, 29.1

(510), (511) **38** usługi telefoniczne, usługi w zakresie telefonii stacjonarnej i komórkowej, usługi w zakresie transmisji dźwięku, danych i obrazu, usługi w zakresie udostępniania dostępu do sieci Internet, usługi telefonii internetowej.

(111) **163938** (220) 2001 11 15 (210) 242943
(151) 2005 04 28 (441) 2002 05 20
(732) Netia Telekom Spółka Akcyjna, Warszawa, PL.
(540)

 **taryfa rozmowna**
dla osób aktywnych i rozmownych

Kolory znaku: niebieski

(531) 16.1, 26.4, 27.5, 29.1

(510), (511) **38** usługi telefoniczne, usługi w zakresie telefonii stacjonarnej i komórkowej, usługi w zakresie transmisji dźwięku, da-

nych i obrazu, usługi w zakresie udostępniania dostępu do sieci Internet, usługi telefonii internetowej.

(111) **163939** (220) 2001 11 15 (210) 242944
(151) 2005 04 28 (441) 2002 05 20
(732) Netia Telekom Spółka Akcyjna, Warszawa, PL.
(540)



Kolory znaku: niebieski

(531) 16.1, 26.4, 27.5, 29.1

(510), (511) **38** usługi telefoniczne, usługi w zakresie telefonii stacjonarnej i komórkowej, usługi w zakresie transmisji dźwięku, danych i obrazu, usługi w zakresie udostępniania dostępu do sieci Internet, usługi telefonii internetowej.

(111) **163940** (220) 2001 11 15 (210) 242945
(151) 2005 04 28 (441) 2002 05 20
(732) Netia Telekom Spółka Akcyjna, Warszawa, PL.
(540)



Kolory znaku: niebieski

(531) 16.1, 26.4, 27.5, 29.1

(510), (511) **38** usługi telefoniczne, usługi w zakresie telefonii stacjonarnej i komórkowej, usługi w zakresie transmisji dźwięku, danych i obrazu, usługi w zakresie udostępniania dostępu do sieci Internet, usługi telefonii internetowej.

(111) **163941** (220) 2001 11 16 (210) 243010
(151) 2005 04 04 (441) 2002 05 20
(732) AGROS TRADING CONFECTIONERY Spółka z o.o., Warszawa, PL.
(540) SEZME

(510), (511) **30** wyroby cukiernicze, słodczy, sezamki.

(111) **163942** (220) 2001 11 19 (210) 243130
(151) 2005 03 23 (441) 2002 05 20
(732) Bayer CropScience SA, Lyon, FR.
(540) MILDEX

(510), (511) **05** preparaty do zwalczania szkodników, fungicydy, herbicydy.

(111) **163943** (220) 2001 11 26 (210) 243406
(151) 2005 06 16 (441) 2002 06 03
(732) APEIRON Spółka z o.o., Legionowo, PL.
(540) Apeiron

(510), (511) **05** preparat biologicznie czynny, **44** usługi medyczne.

(111) **163944** (220) 2001 11 27 (210) 243456
(151) 2005 04 05 (441) 2002 06 03
(732) Zrzeszenie Transportu Prywatnego, Łódź, PL.
(540)



Kolory znaku: czerwony, niebieski, żółty, biały

(531) 16.1, 25.5, 26.4, 27.5, 29.1

(510), (511) **39** usługi w zakresie przewozu osób i rzeczy transportem samochodowym.

(111) **163945** (220) 2001 11 30 (210) 243637
(151) 2005 06 23 (441) 2002 06 03
(732) „SHARK” Robert Szejko, Arleta Michalak-Szejko, Danuta Błaszczyk, Bogdan Błaszczyk, Poznań, PL.
(540)



Kolory znaku: czerwony, czarny, niebieski

(531) 3.9, 24.15, 26.2, 27.5, 29.1

(510), (511) **02** farby, lakiery, kity i szpachlówki, minie, rozcieńczalniki do farb i lakierów, spoiwa do farb, szelaki, **19** kostka granitowa, granity, marmury, betonowe elementy budowlane, ceramika budowlana, cegły, gipsowe elementy budowlane, kamienie budowlane, **24** tkaniny ubraniowe, materiały włókiennicze, tkaniny imitujące skóry, substytuty tkanin, płótno, tkaniny bawełniane i lniane, **25** bielizna, dziewiarstwo, kombinezony (ubrania) z wyjątkiem kombinezonów dżinsowych, koszule z wyjątkiem koszul dżinsowych, krawaty, nakrycia głowy, obuwie, ubrania z wyjątkiem ubrań dżinsowych, kostiumy z wyjątkiem kostiumów dżinsowych, trykoty, T-shirty, **37** usługi budowlane związane z budową budynków, dróg, mostów i parkingów, naprawy budowlane.

(111) **163946** (220) 2001 12 03 (210) 243714
(151) 2005 04 07 (441) 2002 06 17
(732) STOCKMEYER POLSKA Spółka z o.o., Wróblów, PL.
(540)

**WYBIERZ
NAJLEPSZE**

Kolory znaku: złoty

(531) 27.5, 29.1

(510), (511) **29** mięso wieprzowe, wołowe i drobiowe, wyroby prasowane wieprzowe, wołowe i drobiowe, pieczenie wieprzowe, wołowe i drobiowe, kiełbasy wieprzowe i drobiowe wędzone - parzone, wędzonki wieprzowe, wołowe i drobiowe, kiełbasy surowe, kiełbasy wieprzowe półtrwałe poduszane, kiełbasy wołowe półtrwałe poduszane, wędliny podrobowe, wyroby garmażeryjne, mięsa i wędliny grillowe, tłuszcze zwierzęce, kiełbasy trwałe, sterylizowane lub pasteryzowane dania i zupy mięsne, rybne z dodatkiem warzyw, produktów roślinnych, mlecznych, zwierzęcych, makaronów, sterylizowane lub pasteryzowane dania i zupy warzywne z dodatkiem produktów roślinnych, mlecznych, makaronów, wymagające chłodzenia dania i zupy mięsne, rybne z dodatkiem warzyw, produktów roślinnych, mlecznych, zwierzęcych, makaronów, desery, sałatki świeże i mrożone, sosy do sałatek, ryby i skorupiaki, produkty wegetariańskie i dietetyczne, dziczyzna i produkty z dziczyzny, **30** musztarda, sosy, ocet.

(111) **163947** (220) 2001 12 03 (210) 243750
(151) 2005 04 11 (441) 2002 06 17
(732) Wody Mineralne OSTROMECKO Leszek Bokiej Z.P.Chr., Ostromecko, PL.
(540)



Kolory znaku: biały, niebieski, złoty, czerwony

(531) 25.1, 25.7, 26.1, 29.1

(510), (511) **32** wody mineralne gazowane i niegazowane, wody stołowe, napoje na bazie wody mineralnej, napoje izotoniczne, napoje energetyzujące, napoje musujące, napoje bezalkoholowe, koktajle bezalkoholowe, aperitify bezalkoholowe, ekstrakty owocowe bezalkoholowe, lemoniady, napoje z soków owocowych, soki owocowe, nektary owocowe, syropy do napojów, napoje z soków warzywnych, soki warzywne.

(111) **163948** (220) 2001 12 03 (210) 243751
(151) 2005 04 11 (441) 2002 06 17
(732) Wody Mineralne OSTROMECKO Leszek Bokiej Z.P.Chr., Ostromecko, PL.
(540)



Kolory znaku: biały, zielony, złoty, czerwony

(531) 25.1, 25.7, 26.1, 29.1

(510), (511) **32** wody mineralne gazowane i niegazowane, wody stołowe, napoje na bazie wody mineralnej, napoje izotoniczne, napoje energetyzujące, napoje musujące, napoje bezalkoholowe, koktajle bezalkoholowe, aperitify bezalkoholowe, ekstrakty owocowe bezalkoholowe, lemoniady, napoje z soków owocowych, soki owocowe, nektary owocowe, syropy do napojów, napoje z soków warzywnych, soki warzywne.

(111) **163949** (220) 2001 12 12 (210) 244187
(151) 2005 06 14 (441) 2002 06 17
(732) „Wydawnictwo Zwierciadło” Spółka z o.o., Warszawa, PL.
(540)

zwierciadło

(531) 27.5

(510), (511) **09** czasopisma, książki, publikacje na nośnikach cyfrowych, optycznych i magnetycznych oraz udostępniane poprzez Internet, nagrania dźwiękowe i video, filmy, **16** czasopisma, książki, publikacje, artykuły piśmiennicze i introligatorskie i fotograficzne, **35** usługi promocyjne, usługi marketingowe dla osób trzecich, również poprzez Internet, usługi w zakresie organizowania targów i wystaw, **38** usługi agencji informacyjnych w zakresie podawania wiadomości i aktualności, usługi w zakresie emisji programów telewizyjnych i radiowych, **41** usługi wydawnicze, usługi w zakresie działalności kulturalnej i edukacyjnej, usługi kulturalne i edukacyjne świadczone przez domy i ośrodki kultury, usługi w zakresie organizowania konkursów i wystaw kulturalnych i edukacyjnych, usługi rozrywkowe, usługi w zakresie radiowych i telewizyjnych programów rozrywkowych, usługi w zakresie udostępniania czasopism, książek i publikacji poprzez Internet, usługi w zakresie fotoreportaży oraz wykonywania zdjęć artystycznych i prasowych.

(111) **163950** (220) 2001 12 12 (210) 244188
(151) 2005 06 14 (441) 2002 06 17
(732) „Wydawnictwo Zwierciadło” Spółka z o.o., Warszawa, PL.
(540) ZWIERCIA DŁO

(510), (511) **09** czasopisma, książki, publikacje na nośnikach cyfrowych, optycznych i magnetycznych oraz udostępniane poprzez Internet, nagrania dźwiękowe i video, filmy, **16** czasopisma, książki, publikacje, artykuły piśmiennicze i introligatorskie i fotograficzne, **35** usługi promocyjne, usługi marketingowe dla osób trzecich, również poprzez Internet, usługi w zakresie organizowania targów i wystaw, **38** usługi agencji informacyjnych w zakresie podawania wiadomości i aktualności, usługi w zakresie emisji programów telewizyjnych i radiowych, **41** usługi wydawnicze, usługi w zakresie działalności kulturalnej i edukacyjnej, usługi kulturalne i edu-

kacyjne świadczone przez domy i ośrodki kultury, usługi w zakresie organizowania konkursów i wystaw kulturalnych i edukacyjnych, usługi rozrywkowe, usługi w zakresie radiowych i telewizyjnych programów rozrywkowych, usługi w zakresie udostępniania czasopism, książek i publikacji poprzez Internet, usługi w zakresie fotoreportaży oraz wykonywania zdjęć artystycznych i prasowych.

(111) **163951** (220) 2001 12 12 (210) 244190
(151) 2005 06 14 (441) 2002 06 17
(732) „Wydawnictwo Zwierciadło” Spółka z o.o., Warszawa, PL.
(540) NASZE ZWIERCIA DŁO

(510), (511) **09** czasopisma, książki, publikacje na nośnikach cyfrowych, optycznych i magnetycznych oraz udostępniane poprzez Internet, nagrania dźwiękowe i video, filmy, **16** czasopisma, książki, publikacje, artykuły piśmiennicze i introligatorskie i fotograficzne, **35** usługi promocyjne, usługi marketingowe dla osób trzecich, również poprzez Internet, usługi w zakresie organizowania targów i wystaw, **38** usługi agencji informacyjnych w zakresie podawania wiadomości i aktualności, usługi w zakresie emisji programów telewizyjnych i radiowych, **41** usługi wydawnicze, usługi w zakresie działalności kulturalnej i edukacyjnej, usługi kulturalne i edukacyjne świadczone przez domy i ośrodki kultury, usługi w zakresie organizowania konkursów i wystaw kulturalnych i edukacyjnych, usługi rozrywkowe, usługi w zakresie radiowych i telewizyjnych programów rozrywkowych, usługi w zakresie udostępniania czasopism, książek i publikacji poprzez Internet, usługi w zakresie fotoreportaży oraz wykonywania zdjęć artystycznych i prasowych.

(111) **163952** (220) 2001 12 13 (210) 244206
(151) 2005 04 04 (441) 2002 06 17
(732) „Specjalistyczne Przedsiębiorstwo Rolno-Przetwórcze GAL L.P.M.L. Marek” Spółka Jawna, Poznań, PL.
(540) dehalid

(510), (511) **05** leki, tran, preparaty witaminowe.

(111) **163953** (220) 2001 12 13 (210) 244236
(151) 2005 05 24 (441) 2002 06 17
(732) KOMANDOR S.A., Radom, PL.
(540)



Kolory znaku: biały, niebieski, czerwony, czarny

(531) 1.5, 27.5, 29.1

(510), (511) **06** materiały budowlane metalowe, sufity podwieszane metalowe, okna aluminiowe, drzwi metalowe, bramy metalowe, **09** komputery, sprzęt komputerowy, programy komputerowe, **19** materiały budowlane niemetalowe, sufity podwieszane niemetalowe, okna z tworzyw sztucznych, drzwi niemetalowe, bramy niemetalowe, rolety z tworzyw sztucznych, **20** systemy drzwi przesuwanych do zabudowy wewnątrz, panele przesuwne do zabudowy wewnątrz, meble z drewna, płyt wiórowych, stali, aluminium, metali kolorowych, szkła, luster, tworzyw sztucznych, tablice reklamowe i ogłoszeniowe, rolety z listewek zachodzących na siebie, **36** obrót nieruchomości, **37** usługi budowlane-remontowe, **42** dekoratorstwo wewnątrz, ekspertyzy techniczne w zakresie budownictwa i inżynierii budowlanych.

(111) **163954** (220) 2001 12 13 (210) 244261
(151) 2005 04 01 (441) 2002 06 17
(732) Pharmacia & Upjohn Company, Peapack, US.
(540) TECNIS

(510), (511) **10** soczewki śródgałkowe.

(111) **163955** (220) 2001 12 21 (210) 244552
 (151) 2005 04 28 (441) 2002 07 01
 (732) „WOKAS - KOPALNIE TORFU” Spółka z o.o., Rudnik, PL.
 (540)



Kolory znaku: czarny, zielony, biały
 (531) 5.3, 27.5, 29.1

(510), (511) **01** ziemia do upraw, torf do upraw, mieszanki ogrodnicze do upraw, **31** torf na ściółkę, kora dla ogrodnictwa.

(111) **163956** (220) 2001 12 21 (210) 244584
 (151) 2005 05 05 (441) 2002 07 01
 (732) Netia S.A., Warszawa, PL.
 (540)



Kolory znaku: granatowy, zielony, szary
 (531) 27.5, 29.1

(510), (511) **38** usługi telekomunikacyjne.

(111) **163957** (220) 2001 12 27 (210) 244711
 (151) 2005 06 23 (441) 2002 07 01
 (732) The Procter & Gamble Company, Cincinnati, US.
 (540) VIOCEA

(510), (511) **03** środki wybielające i inne substancje stosowane w praniu, środki czyszczące, polerujące, szorujące i ściernie, mydła, środki perfumeryjne, olejki eteryczne, kosmetyki, preparaty pielęgnacyjne do włosów, środki do czyszczenia zębów.

(111) **163958** (220) 2001 12 31 (210) 244831
 (151) 2005 05 19 (441) 2002 07 01
 (732) P.P.H.U. „BERYK” Izabela Krystyna Bereza, Czesław Bereza, Goręczyno, PL.
 (540)



(531) 15.1, 26.13, 27.5

(510), (511) **19** deski, drzwi, drzwiowe futryny i ościeżnice, forniry, gonty, parkiety, ramy okienne, ramy, **20** meble, składowe elementy mebli zawarte w tej klasie, **42** projektowanie wnętrz, projektowanie nowych wzorów mebli.

(111) **163959** (220) 2002 01 08 (210) 244985
 (151) 2005 06 06 (441) 2002 07 15
 (732) Badaro Investments B.V., Amsterdam, NL.
 (540) STAVAKTIV
 (510), (511) **05** preparaty farmaceutyczne.

(111) **163960** (220) 2002 01 08 (210) 244988
 (151) 2005 06 06 (441) 2002 07 15
 (732) Mars, Inc., McLean, US.

(540) JEDZ I KIBICUJ NA ŻYWO

(510), (511) **30** ryż, makarony, zbożowe produkty śniadaniowe i preparaty zbożowe, herbata, kawa, kakao, czekolada do picia, esencje kawowe, ekstrakty kawowe, mieszanki kawy i cykorii, cykorii i mieszanki cykorii, wszystkie stosowane jako zamiastki kawy, słodczyce inne niż do celów medycznych, ciasteczka, ciastka, herbatniki, lód, lody, produkty lodowe, mrożone słodczyce, schłodzone desery, pianki i musy, sorbety, chleb, ciasto, napoje, nadzienia, słodkie pasty do pieczywa, pikantne pasty do pieczywa, przekąski, gotowe dania i części składowe dań, czekolada, pizza,

spody do pizzy, sosy i dodatki do pizzy, sosy do makaronów i do ryżu, dresingi do sałatek, majonez, sosy, sosy do maczania kawałków żywności (dipy), wszystkie zawarte w kl. 30.

(111) **163961** (220) 2002 01 08 (210) 244989
 (151) 2005 06 09 (441) 2002 07 15
 (732) WYETH, Madison, US.
 (540) EtoGesic
 (510), (511) **05** preparaty farmaceutyczne i leki weterynaryjne.

(111) **163962** (220) 2002 01 14 (210) 245197
 (151) 2005 04 27 (441) 2002 07 15
 (732) TVN S.A., Warszawa, PL.
 (540)



Kolory znaku: czerwony

(531) 27.5, 29.1

(510), (511) **03** kosmetyki, wyroby perfumeryjne, środki myjące, czyszczące i piorące, **09** programy telewizyjne, filmy, audycje radiowe utrwalone w formie zapisanej taśmy filmowej, taśmy video, taśmy magnetycznej, dysków optycznych w wersji przystosowanej do odtwarzania w komputerach multimedialnych, zapisane nośniki obrazu i dźwięku, gry komputerowe, **16** papier, karton i wyroby z tych materiałów nie ujęte w innych klasach, druki akcydensowe, kalendarze, foldery, prospekty, afisze, plakaty, fotografie, nalepki, publikacje drukowane, czasopisma, książki, broszury, materiały piśmienne, papeterie, torby do pakowania z papieru i tworzyw sztucznych, materiały szkoleniowe i instruktażowe (z wyjątkiem aparatów), **25** odzież, odzież sportowa, obuwie, nakrycia głowy, **28** gry, zabawki i sprzęt sportowy nie ujęty w innych klasach, gry elektroniczne inne niż telewizyjne, **35** usługi w zakresie reklamy: organizacja i prowadzenie kampanii reklamowych, wynajem i sprzedaż miejsca i czasu na cele reklamowe w środkach masowego przekazu, usługi w zakresie produkcji audycji i filmów reklamowych dla radia, telewizji, filmu, internetu, usługi w zakresie dystrybucji i doręczania prospektów i próbek reklamowych, organizacji pokazów i wystaw, usługi badania opinii publicznej, badania rynku mediów i reklamy, **38** usługi w zakresie agencji informacyjnej: zbieranie i rozpowszechnianie informacji, usługi w zakresie rozpowszechniania programów telewizyjnych, reportaży, filmów dokumentalnych i fabularnych, widowisk rozrywkowych i sportowych, usługi w zakresie: emisji telewizyjnej i radiowej, obsługi przekazu dźwięku i obrazu, obsługi przekazu cyfrowego, organizowania systemów transmisyjnych dźwięku, obrazu i sygnału cyfrowego, rozpowszechniania programów i informacji za pośrednictwem sieci informatycznych internetu, **41** usługi w zakresie rozrywki: organizacja rozrywkowych widowisk telewizyjnych, audycji radiowych, produkcja filmów dokumentalnych, reportaży, programów telewizyjnych, organizacji teleturniejów i konkursów, usługi w zakresie nauczania, usługi w zakresie wynajmowania studia nagraniowego, filmowego, organizacji i produkcji nagrań filmowych, dźwiękowych, obsługi technicznej produkcji telewizyjnej i filmowej, organizacji imprez artystycznych, estradowych, sportowych, rekreacyjnych, usługi wydawnicze - publikowanie książek i innych materiałów drukowanych, **42** usługi w zakresie administrowania prawami własności intelektualnej, udzielania licencji dotyczących własności intelektualnej, pośrednictwa w obrocie prawami własności intelektualnej.

(111) **163963** (220) 2002 01 14 (210) 245198
 (151) 2005 04 27 (441) 2002 07 15
 (732) TVN S.A., Warszawa, PL.
 (540) tvn siedem

(510), (511) **09** programy telewizyjne, filmy, audycje radiowe utrwalone w formie zapisanej taśmy filmowej, taśmy video, taśmy magnetycznej, dysków optycznych w wersji przystosowanej do odtwarzania w komputerach multimedialnych, zapisane nośniki obrazu i dźwięku, gry komputerowe, **16** papier, karton i wyroby

z tych materiałów nie ujęte w innych klasach, druki akcydensowe, kalendarze, foldery, prospekty, afisze, plakaty, fotografie, nalepki, publikacje drukowane, czasopisma, książki, broszury, materiały piśmienne, papeterie, torby do pakowania z papieru i tworzywa sztucznych, materiały szkoleniowe i instruktażowe (z wyjątkiem aparatów), **25** odzież, odzież sportowa, obuwie, nakrycia głowy, **28** gry, zabawki i sprzęt sportowy nie ujęte w innych klasach, gry elektroniczne inne niż telewizyjne, **35** usługi w zakresie reklamy: organizacja i prowadzenie kampanii reklamowych, wynajem i sprzedaż miejsca i czasu na cele reklamowe w środkach masowego przekazu, usługi w zakresie produkcji audycji i filmów reklamowych dla radia, telewizji, filmu, internetu, usługi w zakresie dystrybucji i doręczania prospektów i próbek reklamowych, organizacji pokazów i wystaw, usługi badania opinii publicznej, badania rynku mediów i reklamy, dostarczanie pakietów informacji, tekstów reklamowych, informacji o działalności gospodarczej i handlowej, informacje w zakresie turystyki, organizacji podróży, informacji o usługach ubezpieczeniowych i finansowych w systemie on-line, usługi w systemie on-line w zakresie kupna i sprzedaży towarów i usług, **38** usługi w zakresie agencji informacyjnej: zbieranie i rozpowszechnianie informacji, usługi w zakresie rozpowszechniania programów telewizyjnych, reportaży, filmów dokumentalnych i fabularnych, widowisk rozrywkowych i sportowych, usługi w zakresie: emisji telewizyjnej i radiowej, obsługi przekazu dźwięku i obrazu, usługi w zakresie: obsługi przekazu cyfrowego, organizowania systemów transmisyjnych dźwięku, obrazu i sygnału cyfrowego, rozpowszechniania programów i informacji za pośrednictwem sieci informatycznych - internetu, świadczenie usług w zakresie przesyłania informacji tekstowej i obrazowej za pośrednictwem sieci telewizyjnej, sieci informatycznych, **41** usługi w zakresie rozrywki: organizacja rozrywkowych widowisk telewizyjnych, audycji radiowych, produkcja filmów dokumentalnych, reportaży, programów telewizyjnych, organizacji teleturniejów i konkursów, gier rozrywkowych, usługi w zakresie organizacji nauczania, usługi w zakresie wynajmowania studia nagraniowego, filmowego, organizacji i produkcji nagrań filmowych, dźwiękowych, organizacji imprez artystycznych, estradowych, sportowych, rekreacyjnych, usługi wydawnicze - publikowanie książek i innych materiałów drukowanych, usługi w zakresie obsługi technicznej i menedżerskiej produkcji telewizyjnej i filmowej, **42** usługi w zakresie administrowania prawami własności intelektualnej, udzielania licencji dotyczących własności intelektualnej, pośrednictwa w obrocie prawami własności intelektualnej.

(111) **163964** (220) 2002 01 18 (210) 245388
 (151) 2005 05 05 (441) 2002 07 29
 (732) METRON Fabryka Zintegrowanych Systemów
 Opomiarowania i Rozliczeń Spółka z o.o., Toruń, PL.
 (540)



METRONET

Kolory znaku: biały, niebieski, czarny

(531) 26.4, 26.11, 27.5, 29.1

(510), (511) **09** programy komputerowe, programy komputerowe systemu operacyjnego, oprogramowanie software.

(111) **163965** (220) 2002 01 25 (210) 245686
 (151) 2005 05 10 (441) 2002 07 29
 (732) Pfizer Products Inc. (a Connecticut corporation), Groton, US.
 (540) BRAMANT
 (510), (511) **05** preparaty i substancje farmaceutyczne i weterynaryjne.

(111) **163966** (220) 2002 01 25 (210) 245688
 (151) 2005 05 10 (441) 2002 07 29
 (732) Pfizer Products Inc. (a Connecticut corporation), Groton, US.

(540) ELLEQUA
 (510), (511) **05** preparaty i substancje farmaceutyczne i weterynaryjne.

(111) **163967** (220) 2002 01 25 (210) 245690
 (151) 2005 04 18 (441) 2002 07 29
 (732) Pfizer Products Inc. (a Connecticut corporation), Groton, US.
 (540) ETULSI
 (510), (511) **05** preparaty i substancje farmaceutyczne i weterynaryjne.

(111) **163968** (220) 2002 01 25 (210) 245692
 (151) 2005 04 18 (441) 2002 07 29
 (732) Pfizer Products Inc. (a Connecticut corporation), Groton, US.
 (540) INLYTA
 (510), (511) **05** preparaty i substancje farmaceutyczne i weterynaryjne.

(111) **163969** (220) 2002 01 31 (210) 245907
 (151) 2005 04 12 (441) 2002 08 12
 (732) „BESTA-FILM” Stanisław Krzemiński, Warszawa, PL.
 (540)



(531) 26.1, 27.5

(510), (511) **35** usługi reklamowe, produkcja reklam telewizyjnych, **41** produkcja filmów fabularnych i dokumentalnych, montaż taśm i programów telewizyjnych, pisanie scenariuszy.

(111) **163970** (220) 2002 02 01 (210) 245971
 (151) 2005 04 14 (441) 2002 08 12
 (732) Velta Plus s.r.o., Karlovy Vary, CZ.
 (540)



(531) 26.2, 27.5

(510), (511) **34** tytoń do papierosów i tytoń do fajek.

(111) **163971** (220) 2002 02 01 (210) 245972
 (151) 2005 04 14 (441) 2002 08 12
 (732) Velta Plus s.r.o., Karlovy Vary, CZ.
 (540)



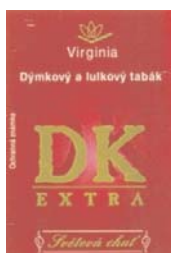
Kolory znaku: żółty, czarny, zielony, czerwony

(531) 5.5, 9.1, 26.2, 27.5, 29.1

(510), (511) **34** tytoń do papierosów i tytoń do fajek.

(111) **163972** (220) 2002 02 01 (210) 245973
 (151) 2005 04 14 (441) 2002 08 12
 (732) Velta Plus s.r.o., Karlovy Vary, CZ.

(540)



Kolory znaku: czerwono-wiśniowy, złoty, biały

(531) 5.5, 9.1, 25.1, 27.5, 29.1

(510), (511) 34 tytoń do papierosów i tytoń do fajek.

(111) **163973** (220) 2002 02 01 (210) 245974
 (151) 2005 04 14 (441) 2002 08 12
 (732) Velta Plus s.r.o., Karlovy Vary, CZ.
 (540)

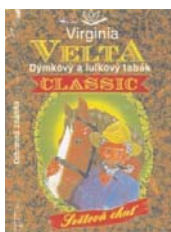


Kolory znaku: tabakowy, jasnozielony, czerwony, pomarańczowy, biały

(531) 5.5, 25.1, 26.2, 26.3, 27.5, 29.1

(510), (511) 34 tytoń do papierosów i tytoń do fajek.

(111) **163974** (220) 2002 02 01 (210) 245975
 (151) 2005 04 14 (441) 2002 08 12
 (732) Velta Plus s.r.o., Karlovy Vary, CZ.
 (540)



Kolory znaku: brązowy, złoty, czerwony, biały, czarny, zielony, niebieski

(531) 2.1, 3.3, 5.5, 9.1, 10.1, 25.1, 27.5, 29.1

(510), (511) 34 tytoń do papierosów i tytoń do fajek.

(111) **163975** (220) 2002 02 01 (210) 245976
 (151) 2005 04 14 (441) 2002 08 12
 (732) Velta Plus s.r.o., Karlovy Vary, CZ.
 (540)



Kolory znaku: ciemnoniebieski, złoty, biały, czerwony, brązowy, czarny, pomarańczowy, jasnożółty, jasnoniebieski

(531) 2.1, 3.3, 5.5, 9.1, 25.1, 27.5, 29.1

(510), (511) 34 tytoń do papierosów i tytoń do fajek.

(111) **163976** (220) 2002 02 01 (210) 245977
 (151) 2005 04 14 (441) 2002 08 12
 (732) Velta Plus s.r.o., Karlovy Vary, CZ.
 (540)



Kolory znaku: żółty, jasnożółty, beżowy, czarny, zielony, biały

(531) 5.5, 25.1, 26.2, 26.4, 27.5, 29.1

(510), (511) 34 tytoń do papierosów i tytoń do fajek.

(111) **163977** (220) 2002 02 01 (210) 245978
 (151) 2005 06 09 (441) 2002 08 12
 (732) VELTA PLUS s.r.o., Karlovy Vary, CZ.
 (540)



Kolory znaku: czerwony, złoty, biały, czarny

(531) 5.5, 18.3, 25.1, 26.1, 26.4, 27.5, 29.1

(510), (511) 34 tytoń do papierosów i tytoń do fajek.

(111) **163978** (220) 2002 02 06 (210) 246145
 (151) 2005 04 20 (441) 2002 08 12
 (732) Checkpoint Systems, Inc. (a Pennsylvania corporation),
 Thorofare, US.
 (540) CHECK-NET
 (510), (511) 40 usługi poligraficzne.

(111) **163979** (220) 2002 02 07 (210) 246187
 (151) 2005 06 23 (441) 2002 08 12
 (732) Sun Microsystems, Inc., Palo Alto, US.
 (540) JXTA

(510), (511) 09 sprzęt komputerowy, oprogramowanie komputerowe, komputerowe urządzenia peryferyjne, sprzęt do przetwarzania danych, sprzęt do wprowadzania danych, sprzęt do wyprowadzania danych, sprzęt do przechowywania i transmisji danych, programy komputerowe i bazy danych, oprogramowanie i sprzęt komputerowy do stosowania w dziedzinie zarządzania siecią i systemem jak również w dziedzinie rozwoju oprogramowania, oprogramowanie i sprzęt komputerowy do wprowadzania i wywoływania informacji z Internetu i światowej sieci www, programy komputerowe stosowane przy użytkowaniu Internetu i światowej sieci www, programy komputerowe rozprowadzane on-line poprzez Internet i sieć, oprogramowanie komputerowe do ściągnięcia ze światowej sieci komputerowej, sprzęt i oprogramowanie komputerowe do dostępu do systemów internetowych i do użytkowania tych systemów, instrukcje obsługi i podręczniki dla użytkowników zapisane w formie cyfrowej do komputerów i oprogramowania komputerowego, w szczególności na dyskietkach lub CD-ROM-ach, 09 urządzenia i przyrządy naukowe, żeglarskie, geodezyjne, elektryczne, elektroniczne, fotograficzne, kinematograficzne, wagowe, pomiarowe, sygnalizacyjne, kontrolne, do ratowania życia, do celów dydaktycznych, urządzenia do nagrywania, transmisji lub reprodukcji dźwięku lub

obrazu, magnetyczne i optyczne nośniki danych, płyty i dyski z nagraniami, automaty sprzedające i mechanizmy do urządzeń uruchamianych przez wrzucenie monety, kasy sklepowe, maszyny liczące, urządzenia do gaszenia ognia, **38** usługi telekomunikacyjne, usługi w zakresie udostępniania dostępu do sieci danych, w szczególności do Internetu, do forum internetowych, do światowej sieci i do serwerów, **42** usługi konsultacyjne w zakresie komputerów, usługi w zakresie uaktualniania i rozwoju oprogramowania komputerowego, usługi w zakresie wynajmowania oprogramowania komputerowego, usługi w zakresie rozwoju programów do przetwarzania danych, usługi w zakresie wynajmowania sprzętu przetwarzającego dane oraz czasu dostępu do baz danych, usługi w zakresie programowania komputerowego.

(111) **163980** (220) 2002 02 08 (210) 246232
(151) 2005 06 29 (441) 2002 08 12
(732) Unilever N.V., Rotterdam, NL.
(540)



Kolory znaku: biały, czerwony, granatowy, zielony
(531) 5.9, 26.4, 26.11, 27.5, 29.1

(510), (511) **29** mleko i produkty mleczne, produkty serowe, oleje i tłuszcze jadalne, margaryna, słoje lub słodkie margaryny i smarowidła przygotowane z olejów jadalnych, galaretki, dżemy, **30** słoje masy na bazie produktów zawartych w klasie 30 do smarowania pieczywa zawierające przyprawy, pieprz i zioła, słodkie masy na bazie produktów zawartych w klasie 30 do smarowania pieczywa zawierające czekoladę, miód, gałkę muszkatołową, przyprawy, wyroby cukiernicze.

(111) **163981** (220) 2002 02 08 (210) 246233
(151) 2005 06 29 (441) 2002 08 12
(732) Unilever N.V., Rotterdam, NL.
(540)



Kolory znaku: biały, czerwony, granatowy, zielony
(531) 5.9, 19.3, 26.11, 27.5, 29.1

(510), (511) **29** mleko i produkty mleczne, produkty serowe, oleje i tłuszcze jadalne, margaryna, słoje lub słodkie margaryny i smarowidła przygotowane z olejów jadalnych, galaretki, dżemy, **30** słoje masy na bazie produktów zawartych w klasie 30 do smarowania pieczywa zawierające przyprawy, pieprz i zioła, słodkie masy na bazie produktów zawartych w klasie 30 do smarowania pieczywa zawierające czekoladę, miód, gałkę muszkatołową, przyprawy, wyroby cukiernicze.

(111) **163982** (220) 2002 02 08 (210) 246234
(151) 2005 06 29 (441) 2002 08 12
(732) Unilever N.V., Rotterdam, NL.
(540)



Kolory znaku: biały, czerwony, granatowy, beżowy, zielony
(531) 5.9, 8.1, 8.3, 19.3, 26.11, 27.5, 29.1

(510), (511) **29** mleko i produkty mleczne, produkty serowe, oleje i tłuszcze jadalne, margaryna, słoje lub słodkie margaryny i smarowidła przygotowane z olejów jadalnych, galaretki, dżemy, **30** słoje masy na bazie produktów zawartych w klasie 30 do smarowania pieczywa zawierające przyprawy, pieprz i zioła, słodkie masy na bazie produktów zawartych w klasie 30 do smarowania pieczywa zawierające czekoladę, miód, gałkę muszkatołową, przyprawy, wyroby cukiernicze.

(111) **163983** (220) 2002 02 08 (210) 246235
(151) 2005 06 29 (441) 2002 08 12
(732) Unilever N.V., Rotterdam, NL.
(540)



Kolory znaku: biały, czerwony, granatowy, beżowy, zielony
(531) 5.9, 8.1, 8.3, 26.4, 26.11, 27.5, 29.1

(510), (511) **29** mleko i produkty mleczne, produkty serowe, oleje i tłuszcze jadalne, margaryna, słoje lub słodkie margaryny i smarowidła przygotowane z olejów jadalnych, galaretki, dżemy, **30** słoje masy na bazie produktów zawartych w klasie 30 do smarowania pieczywa zawierające przyprawy, pieprz i zioła, słodkie masy na bazie produktów zawartych w klasie 30 do smarowania pieczywa zawierające czekoladę, miód, gałkę muszkatołową, przyprawy, wyroby cukiernicze.

(111) **163984** (220) 2002 02 11 (210) 246282
(151) 2005 04 19 (441) 2002 08 12
(732) WERSET Mirosław Pieńkowski, Lublin, PL.
(540)



Kolory znaku: czarny, szary
(531) 20.7, 27.5, 29.1

(510), (511) **41** publikowanie książek.

(111) **163985** (220) 2002 02 11 (210) 246303
(151) 2005 06 28 (441) 2002 08 12
(732) Unilever N.V., AL Rotterdam, NL.
(540)



Kolory znaku: biały, czerwony, granatowy, zielony
(531) 5.9, 26.4, 26.11, 27.5, 29.1

(510), (511) **29** mleko i produkty mleczne, produkty serowe, oleje i tłuszcze jadalne, margaryna, słoje lub słodkie margaryny i smarowidła przygotowane z olejów jadalnych, galaretki, dżemy, **30** słoje masy na bazie produktów zawartych w klasie 30 do smarowania pieczywa zawierające przyprawy, pieprz i zioła, słodkie masy na bazie produktów zawartych w klasie 30 do smarowania pieczywa zawierające czekoladę, miód, gałkę muszkatołową, przyprawy, wyroby cukiernicze.

(111) **163986** (220) 2002 02 11 (210) 246304
(151) 2005 06 28 (441) 2002 08 12
(732) Unilever N.V., Rotterdam, NL.

(540)



Kolory znaku: biały, czerwony, granatowy, zielony
(531) 5.9, 19.3, 26.11, 27.5, 29.1

(510), (511) **29** mleko i produkty mleczne, produkty serowe, oleje i tłuszcze jadalne, margaryna, słone lub słodkie margaryny i smarowidła przygotowane z olejów jadalnych, galaretki, dżemy, **30** słone masy na bazie produktów zawartych w klasie 30 do smarowania pieczywa zawierające przyprawy, pieprz i zioła, słodkie masy na bazie produktów zawartych w klasie 30 do smarowania pieczywa zawierające czekoladę, miód, gałkę muszkatołową, przyprawy, wyroby cukiernicze.

(111) **163987** (220) 2002 02 12 (210) 246322
(151) 2005 06 20 (441) 2002 08 26
(732) Stowarzyszenie Opieki Hospicyjnej Ziemi Częstochowskiej, Częstochowa, PL.
(540)



Kolory znaku: szary i odcienie, czerwony
(531) 2.9, 29.1

(510), (511) **44** opieka paliatywno-hospicyjna, opieka pielęgnacyjno-opiekuńcza.

(111) **163988** (220) 2002 02 12 (210) 246323
(151) 2005 06 20 (441) 2002 08 26
(732) Stowarzyszenie Opieki Hospicyjnej Ziemi Częstochowskiej, Częstochowa, PL.
(540) Palium
(510), (511) **44** opieka paliatywno - hospicyjna, opieka pielęgnacyjno-opiekuńcza.

(111) **163989** (220) 2002 02 18 (210) 246584
(151) 2005 05 30 (441) 2002 08 26
(732) Telewizja Polska Spółka Akcyjna, Warszawa, PL.
(540)



Kolory znaku: biały, niebieski, ciemnoniebieski
(531) 26.4, 27.7, 29.1

(510), (511) **09** urządzenia i przyrządy do nagrywania, transmisji lub reprodukcji dźwięku, lub obrazu, magnetyczne nośniki danych, płyty (dyski) z nagraniami, automaty sprzedające przez wrzucenie monety, maszyny liczące, sprzęt przetwarzający dane i komputery, programy komputerowe, gry telewizyjne, gry komputerowe, **16** wydawnictwa, czasopisma, książki, albumy, broszury, periodyki i inne publikacje, fotografie, materiały piśmienne, kleje do materiałów piśmiennych lub do celów domowych, materiały szkoleniowe i instruktażowe, **28** gry i zabawki, artykuły sportowe i gimnastyczne nie ujęte w innych klasach, ozdoby choinkowe,

karty do gry, **35** usługi reklamowe i produkcja reklam telewizyjnych, radiowych, kinowych i poprzez sieć komputerową i internet, usługi w zakresie marketingu i public relations, usługi w zakresie transkrypcji i systematyzowania danych tekstowych i cyfrowych, organizacja wystaw handlowych i reklamowych, dystrybucja materiałów reklamowych, **38** przekazywanie fonii i/lub wizji poprzez sieci: telewizyjną, satelitarną i internet, rozpowszechnianie programów, reportaży i konkursów telewizyjnych lub radiowych, teleturniejów, zbieranie i przekazywanie wiadomości poprzez sieci komunikacyjne, w tym sieć telewizyjną, satelitarną i internet, usługi w zakresie organizowania systemów transmisyjnych, **41** organizowanie i produkcja programów i imprez artystycznych, estradowych, sportowych, rekreacyjnych, usługi w zakresie organizowania nauki i szkoleń w dziedzinie multimedialnej, organizowanie imprez o charakterze edukacyjnym i kulturalnym, usługi wynajmu dekoracji, kostiumów i rekwizytów, oraz pomieszczeń do celów rozrywkowych i studiów nagrań, oraz sprzętu radiowego, telewizyjnego, kinematograficznego i nagrań, **42** opracowywanie i wdrażanie programów komputerowych, oprogramowywanie komputerowe, wykonywanie opinii i badań w dziedzinie multimedialnej, prognozy pogody.

(111) **163990** (220) 2002 02 18 (210) 246585
(151) 2005 05 30 (441) 2002 08 26
(732) Telewizja Polska Spółka Akcyjna, Warszawa, PL.
(540)



Kolory znaku: biały, jasnoniebieski, niebieski, granatowy
(531) 25.12, 26.1, 27.5, 29.1

(510), (511) **09** urządzenia i przyrządy do nagrywania, transmisji lub reprodukcji dźwięku, lub obrazu, magnetyczne nośniki danych, płyty (dyski) z nagraniami, automaty sprzedające przez wrzucenie monety, maszyny liczące, sprzęt przetwarzający dane i komputery, programy komputerowe, gry telewizyjne, gry komputerowe, **16** wydawnictwa, czasopisma, książki, albumy, broszury, periodyki i inne publikacje, fotografie, materiały piśmienne, kleje do materiałów piśmiennych lub do celów domowych, materiały szkoleniowe i instruktażowe, **28** gry i zabawki, artykuły sportowe i gimnastyczne nie ujęte w innych klasach, ozdoby choinkowe, karty do gry, **35** usługi reklamowe i produkcja reklam telewizyjnych, radiowych, kinowych i poprzez sieć komputerową i internet, usługi w zakresie marketingu i public relations, usługi w zakresie transkrypcji i systematyzowania danych tekstowych i cyfrowych, organizacja wystaw handlowych i reklamowych, dystrybucja materiałów reklamowych, **38** przekazywanie fonii i/lub wizji poprzez sieci: telewizyjną, satelitarną i internet, rozpowszechnianie programów, reportaży i konkursów telewizyjnych lub radiowych, teleturniejów, zbieranie i przekazywanie wiadomości poprzez sieci komunikacyjne, w tym sieć telewizyjną, satelitarną i internet, usługi w zakresie organizowania systemów transmisyjnych, **41** organizowanie i produkcja programów i imprez artystycznych, estradowych, sportowych, rekreacyjnych, usługi w zakresie organizowania nauki i szkoleń w dziedzinie multimedialnej, organizowanie imprez o charakterze edukacyjnym i kulturalnym, usługi wynajmu dekoracji, kostiumów i rekwizytów, oraz pomieszczeń do celów rozrywkowych i studiów nagrań, oraz sprzętu radiowego, telewizyjnego, kinematograficznego i nagrań, **42** opracowywanie i wdrażanie programów komputerowych, oprogramowywanie komputerowe, wykonywanie opinii i badań w dziedzinie multimedialnej, prognozy pogody.

(111) **163991** (220) 2002 02 18 (210) 246586
(151) 2005 05 30 (441) 2002 08 26
(732) Telewizja Polska Spółka Akcyjna, Warszawa, PL.

(540)



Kolory znaku: biały, czerwony i odcienie, niebieski i odcienie, granatowy

(531) 26.1, 26.4, 27.5, 29.1

(510), (511) **09** urządzenia i przyrządy do nagrywania, transmisji lub reprodukcji dźwięku, lub obrazu, magnetyczne nośniki danych, płyty (dyski) z nagraniami, automaty sprzedające przez wrzucenie monety, maszyny liczące, sprzęt przetwarzający dane i komputery, programy komputerowe, gry telewizyjne, gry komputerowe, **16** wydawnictwa, czasopisma, książki, albumy, broszury, periodyki i inne publikacje, fotografie, materiały piśmienne, kleje do materiałów piśmiennych lub do celów domowych, materiały szkoleniowe i instruktażowe, **28** gry i zabawki, artykuły sportowe i gimnastyczne nie ujęte w innych klasach, ozdoby choinkowe, karty do gry, **35** usługi reklamowe i produkcja reklam telewizyjnych, radiowych, kinowych i poprzez sieć komputerową i internet, usługi w zakresie marketingu i public relations, usługi w zakresie transkrypcji i systematyzowania danych tekstowych i cyfrowych, organizacja wystaw handlowych i reklamowych, dystrybucja materiałów reklamowych, **38** przekazywanie fonii i/lub wizji poprzez sieci: telewizyjną, satelitarną i internet, rozpowszechnianie programów, reportaży i konkursów telewizyjnych lub radiowych, teleturniejów, zbieranie i przekazywanie wiadomości poprzez sieci komunikacyjne, w tym sieć telewizyjną, satelitarną i internet, usługi w zakresie organizowania systemów transmisyjnych, **41** organizowanie i produkcja programów i imprez artystycznych, estradowych, sportowych, rekreacyjnych, usługi w zakresie organizowania nauki i szkoleń w dziedzinie multimedialnej, organizowanie imprez o charakterze edukacyjnym i kulturalnym, usługi wynajmu dekoracji, kostiumów i rekwizytów, oraz pomieszczeń do celów rozrywkowych i studiów nagrań, oraz sprzętu radiowego, telewizyjnego, kinematograficznego i nagrań, **42** opracowywanie i wdrażanie programów komputerowych, oprogramowywanie komputerowe, wykonywanie opinii i badań w dziedzinie multimedialnej, prognozy pogody.

(111) **163992** (220) 2002 02 18 (210) 246601
(151) 2005 06 06 (441) 2002 08 26
(732) Fine Fragrances & Cosmetics Limited, Hampton, GB.

(540) BBlonde by Jerome Russell

(510), (511) **03** niemedyczne preparaty i substancje do pielęgnacji, odżywiania, nawilżania, oczyszczania skóry, skóry głowy, włosów, rąk i ciała, dezodoranty i antyperspiranty, mydła, wyroby perfumeryjne, olejki eteryczne, kosmetyki, lotiony i olejki do włosów, szampony, lotiony do ciała, pianki i żel do golenia dla kobiet, preparaty i produkty do pielęgnacji włosów, niemedyczne preparaty toaletowe do koloryzacji, farbowania i nadawania odcienia włosom, produkty do nabłyszczania w rozpylaczu oraz sztuczne rzęsy.

(111) **163993** (220) 2002 02 18 (210) 246602
(151) 2005 06 06 (441) 2002 08 26
(732) Fine Fragrances & Cosmetics Limited, Hampton, GB.
(540) JEROME RUSSELL

(510), (511) **03** niemedyczne preparaty i substancje do pielęgnacji, odżywiania, nawilżania, oczyszczania skóry, skóry głowy, włosów, rąk i ciała, dezodoranty i antyperspiranty, mydła, wyroby perfumeryjne, olejki eteryczne, kosmetyki, lotiony i olejki do włosów, szampony, lotiony do ciała, pianki i żel do golenia dla kobiet, preparaty i produkty do pielęgnacji włosów, niemedyczne preparaty toaletowe do koloryzacji, farbowania i nadawania odcienia włosom, produkty do nabłyszczania w rozpylaczu oraz sztuczne rzęsy.

(111) **163994** (220) 2002 02 19 (210) 246639
(151) 2005 06 06 (441) 2002 08 26

(732) KRAFT FOODS HOLDINGS, INC., Northfield, US.
(540)



(531) 26.11, 27.5

(510), (511) **32** wody mineralne i gazowane oraz inne napoje bezalkoholowe, syropy, mieszanki w proszku i inne preparaty do przygotowywania napojów, soki i napoje owocowe.

(111) **163995** (220) 2002 02 19 (210) 246642
(151) 2005 06 06 (441) 2002 08 26
(732) The Procter & Gamble Company, Cincinnati, US.

(540) SUNNIES

(510), (511) **03** chusteczki impregnowane kosmetycznymi preparatami pielęgnacyjnymi i/lub czyszczącymi, chusteczki impregnowane produktami do ochrony przeciwsłonecznej, **16** pieluszki wykonane z papieru i/lub celulozy, chusteczki papierowe.

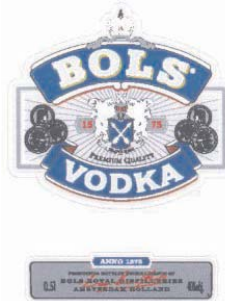
(111) **163996** (220) 2002 02 20 (210) 246696
(151) 2005 05 19 (441) 2002 08 26
(732) Alcon, Inc., Hünenberg, CH.

(540) ALCON ALDOX

(510), (511) **05** roztwory do soczewek kontaktowych.

(111) **163997** (220) 2002 02 20 (210) 246704
(151) 2005 06 29 (441) 2002 08 26
(732) Distilleerderijen Erven Lucas Bols B.V., Zoetermeer, NL.

(540)



Kolory znaku: biały, srebrny, granatowy, czerwony, czarny

(531) 24.1, 24.5, 24.9, 24.11, 25.1, 26.4, 27.5, 29.1

(510), (511) **33** wódki.

(111) **163998** (220) 2002 02 21 (210) 246786
(151) 2005 05 24 (441) 2002 08 26
(732) Lucent Technologies Inc., Murray Hill, US.

(540) METROPOLIS

(510), (511) **09** multipleksery optyczne do transmisji poprzez sieci światłowodowe.

(111) **163999** (220) 2002 02 22 (210) 246834
(151) 2005 05 23 (441) 2002 08 26
(732) Badaro Investments B.V., Amsterdam, NL.

(540) NATACK

(510), (511) **05** produkty farmaceutyczne.

(111) **164000** (220) 2002 02 26 (210) 246945
(151) 2005 05 24 (441) 2002 09 09
(732) TVN Spółka Akcyjna, Warszawa, PL.

(540) Król Przedmieścia
 (510), (511) **03** kosmetyki, wyroby perfumeryjne, środki myjące, czyszczące i piorące, **09** programy telewizyjne, filmy, audycje radiowe utrwalone w formie zapisanej taśmy filmowej, taśmy video, taśmy magnetycznej, dysków optycznych w wersji przystosowanej do odtwarzania w komputerach multimedialnych, zapisane nośniki obrazu i dźwięku, **16** papier, karton i wyroby z tych materiałów nie ujęte w innych klasach, druki akcydensowe, kalendarze, foldery, prospekty afisze, plakaty, fotografie, nalepki, publikacje drukowane, czasopisma, książki, broszury, materiały piśmienne, papeterie, torby do pakowania z papieru i tworzyw sztucznych materiały szkoleniowe i instruktażowe (z wyjątkiem aparatów), **25** odzież, odzież sportowa, obuwie, nakrycia głowy, **28** gry, zabawki i sprzęt sportowy nie ujęte w innych klasach, gry komputerowe, **35** usługi w zakresie reklamy: organizacja i prowadzenie kampanii reklamowych, wynajem i sprzedaż miejsca i czasu na cele reklamowe w środkach masowego przekazu, usługi w zakresie produkcji audycji i filmów reklamowych dla radia, telewizji, filmu, internetu, usługi w zakresie dystrybucji i doręczania prospektów i próbek reklamowych, organizacji pokazów i wystaw, usługi badania opinii publicznej, badania rynku mediów i reklamy, **38** usługi w zakresie agencji informacyjnej: zbieranie i rozpowszechnianie informacji usługi w zakresie rozpowszechniania programów telewizyjnych, reportaży, filmów dokumentalnych i fabularnych, widowisk rozrywkowych i sportowych, usługi w zakresie: emisji telewizyjnej i radiowej, obsługi przekazu dźwięku i obrazu, usługi w zakresie: obsługi przekazu cyfrowego, organizowania systemów transmisyjnych dźwięku, obrazu i sygnału cyfrowego, rozpowszechniania programów i informacji za pośrednictwem sieci informatycznych - internetu, **41** usługi w zakresie rozrywki: organizacja rozrywkowych widowisk telewizyjnych, audycji radiowych, produkcja filmów dokumentalnych, reportaży, programów telewizyjnych, organizacji teleturniejów i konkursów, usługi w zakresie organizacji nauczania, usługi w zakresie wynajmowania studia nagraniowego, filmowego, usługi w zakresie organizacji i produkcji nagrań filmowych, dźwiękowych, usługi w zakresie organizacji imprez artystycznych, estradowych, sportowych, rekreacyjnych, usługi wydawnicze publikowanie książek i innych materiałów drukowanych, usługi w zakresie obsługi technicznej i menedżerskiej produkcji telewizyjnej i filmowej, **42** usługi w zakresie administrowania prawami własności intelektualnej, udzielania licencji dotyczących własności intelektualnej, pośrednictwa w obrocie prawami własności intelektualnej.

(111) **164001** (220) 2002 02 26 (210) 246960
 (151) 2005 06 02 (441) 2002 09 09
 (732) „APLISENS - Produkcja Przetworników Ciśnienia i Aparatury Pomiarowej” Spółka z o.o., Warszawa, PL.
 (540)

W W - □ □ □ □

(531) 24.17, 26.3, 27.5
 (510), (511) **09** elementy automatyki przemysłowej - mierniki i zasilacze.

(111) **164002** (220) 2002 02 26 (210) 246961
 (151) 2005 06 02 (441) 2002 09 09
 (732) „APLISENS - Produkcja Przetworników Ciśnienia i Aparatury Pomiarowej” Spółka z o.o., Warszawa, PL.
 (540)

M S - □ □ □ □

(531) 24.17, 26.3, 27.5
 (510), (511) **09** elementy automatyki przemysłowej - manometry.

(111) **164003** (220) 2002 02 26 (210) 246962
 (151) 2005 06 02 (441) 2002 09 09

(732) „APLISENS - Produkcja Przetworników Ciśnienia i Aparatury Pomiarowej” Spółka z o.o., Warszawa, PL.
 (540)

S G - □ □ □ □

(531) 24.17, 26.3, 27.5
 (510), (511) **09** elementy automatyki przemysłowej - przetworniki ciśnienia, różnicy ciśnień, poziomu.

(111) **164004** (220) 2002 02 26 (210) 246963
 (151) 2005 06 02 (441) 2002 09 09
 (732) „APLISENS - Produkcja Przetworników Ciśnienia i Aparatury Pomiarowej” Spółka z o.o., Warszawa, PL.
 (540)

A S - □ □ □ □

(531) 24.17, 26.3, 27.5
 (510), (511) **09** elementy automatyki przemysłowej - przetworniki ciśnienia, różnicy ciśnień, poziomu.

(111) **164005** (220) 2002 02 26 (210) 246964
 (151) 2005 06 02 (441) 2002 09 09
 (732) „APLISENS - Produkcja Przetworników Ciśnienia i Aparatury Pomiarowej” Spółka z o.o., Warszawa, PL.
 (540)

P R - □ □ □ □

(531) 24.17, 26.3, 27.5
 (510), (511) **09** elementy automatyki przemysłowej - przetworniki ciśnienia, różnicy ciśnień, poziomu.

(111) **164006** (220) 2002 02 26 (210) 246965
 (151) 2005 06 02 (441) 2002 09 09
 (732) „APLISENS - Produkcja Przetworników Ciśnienia i Aparatury Pomiarowej” Spółka z o.o., Warszawa, PL.
 (540)

APR - □ □ □ □

(531) 24.17, 26.3, 27.5
 (510), (511) **09** elementy automatyki przemysłowej - przetworniki ciśnienia, różnicy ciśnień, poziomu.

(111) **164007** (220) 2002 02 26 (210) 246966
 (151) 2005 06 02 (441) 2002 09 09
 (732) „APLISENS - Produkcja Przetworników Ciśnienia i Aparatury Pomiarowej” Spółka z o.o., Warszawa, PL.
 (540)

P C - □ □ □ □

(531) 24.17, 26.3, 27.5
 (510), (511) **09** elementy automatyki przemysłowej - przetworniki ciśnienia, różnicy ciśnień, poziomu.

(111) **164008** (220) 2002 02 27 (210) 247035
 (151) 2005 05 18 (441) 2002 09 09
 (732) Pfizer Products Inc. (a Connecticut corporation), Groton, US.
 (540) TEFLIC
 (510), (511) **05** preparaty i substancje farmaceutyczne i weterynaryjne.

(111) **164009** (220) 2002 02 27 (210) 247036
 (151) 2005 05 18 (441) 2002 09 09

(732) Pfizer Products Inc. (a Connecticut corporation), Groton, US.
(540) NETCAP
(510), (511) **05** preparaty i substancje farmaceutyczne i weterynaryjne.

(111) **164010** (220) 2002 02 27 (210) 247037
(151) 2005 05 18 (441) 2002 09 09
(732) Pfizer Products Inc. (a Connecticut corporation), Groton, US.
(540) SAVGO
(510), (511) **05** preparaty i substancje farmaceutyczne i weterynaryjne.

(111) **164011** (220) 2002 02 28 (210) 247088
(151) 2005 06 23 (441) 2002 09 09
(732) Sumitomo Chemical Takeda Agro Company, Limited, Tokyo, JP.
(540) TAKFIRE
(510), (511) **05** środki owadobójcze stosowane w rolnictwie.

(111) **164012** (220) 2002 02 28 (210) 247089
(151) 2005 06 23 (441) 2002 09 09
(732) Sumitomo Chemical Takeda Agro Company, Limited, Tokyo, JP.
(540) HEFTY
(510), (511) **05** środki owadobójcze stosowane w rolnictwie.

(111) **164013** (220) 2002 03 04 (210) 247172
(151) 2005 06 10 (441) 2002 09 09
(732) P.U.H. „ESTACO” Marek Robert Siepracki, Przęsocin, PL.
(540)



Kolory znaku: beżowo-pomarańczowy, biały, brązowy
(531) 26.4, 27.5, 29.1

(510), (511) **20** meble biurowe, kuchenne, stołowe, sypialniane, segmentowe, regałowe, stylowe, zabudowy meblowe, **35** prowadzenie sklepu z meblami, akcesoriami meblowymi i oświetleniowymi, sprzętem AGD i artykułami wyposażenia kuchni, **37** usługi w zakresie zabudowy i montażu mebli, witraży, usługi montażu urządzeń kuchennych, usługi ogólnobudowlane, **42** dekoratorstwo i aranżacja wnętrz, projektowanie wnętrz.

(111) **164014** (220) 2002 03 04 (210) 247252
(151) 2005 06 06 (441) 2002 09 09
(732) Yan Wal Yun Co., Ltd., Bangkok, TH.
(540)



(531) 2.1, 2.5, 19.7, 25.1, 28.3
(510), (511) **30** jasny sos sojowy, sos sojowy z grzybami, ciemny słodki sos sojowy, ciemny sos sojowy, pasta sojowa, pasta sojowa z chilli, sos ostrygowy, grzybowy sos wegetariański, sos przyprawowy, sos chilli, słodki sos chilli, słodko-kwaśny sos śliwkowy, krewetkowa pasta z chilli, sos sojowy, rozdrobniona czerwona fasola, sos sukiyaki, sos kwaśny, sos rybny, sos chilli siracha, pasta tom yam, sos pomidorowy, sos do steków, tajski słodki sos chilli, smakowy sos ostrygowy, sos sojowy do owoców morza, japoński sos sojowy.

(111) **164015** (220) 2002 03 04 (210) 247253
(151) 2005 06 09 (441) 2002 09 09
(732) Yan Wal Yun Co., Ltd., Bangkok, TH.
(540)



(531) 2.1, 19.7, 25.1, 28.3
(510), (511) **30** jasny sos sojowy, sos sojowy z grzybami, ciemny słodki sos sojowy, ciemny sos sojowy, pasta sojowa, pasta sojowa z chilli, sos ostrygowy, grzybowy sos wegetariański, sos przyprawowy, sos chilli, słodki sos chilli, słodko-kwaśny sos śliwkowy, krewetkowa pasta z chilli, sos sojowy, rozdrobniona czerwona fasola, sos sukiyaki, sos kwaśny, sos rybny, sos chilli siracha, pasta tom yam, sos pomidorowy, sos do steków, tajski słodki sos chilli, smakowy sos ostrygowy, sos sojowy do owoców morza, japoński sos sojowy.

(111) **164016** (220) 2002 03 04 (210) 247254
(151) 2005 06 06 (441) 2002 09 09
(732) Yan Wal Yun Co., Ltd., Bangkok, TH.
(540)



(531) 2.1, 19.7, 25.1, 28.3
(510), (511) **30** jasny sos sojowy, sos sojowy z grzybami, ciemny słodki sos sojowy, ciemny sos sojowy, pasta sojowa, pasta sojowa z chilli, sos ostrygowy, grzybowy sos wegetariański, sos przyprawowy, sos chilli, słodki sos chilli, słodko-kwaśny sos śliwkowy, krewetkowa pasta z chilli, sos sojowy, rozdrobniona czerwona fasola, sos sukiyaki, sos kwaśny, sos rybny, sos chilli siracha, pasta tom yam, sos pomidorowy, sos do steków, tajski słodki sos chilli, smakowy sos ostrygowy, sos sojowy do owoców morza, japoński sos sojowy.

(111) **164017** (220) 2002 03 04 (210) 247255
(151) 2005 06 09 (441) 2002 09 09
(732) Yan Wal Yun Co., Ltd., Bangkok, TH.
(540)



(531) 2.1, 19.7, 25.1, 28.3
(510), (511) **30** jasny sos sojowy, sos sojowy z grzybami, ciemny słodki sos sojowy, ciemny sos sojowy, pasta sojowa, pasta sojowa z chilli, sos ostrygowy, grzybowy sos wegetariański, sos przyprawowy, sos chilli, słodki sos chilli, słodko-kwaśny sos śliwkowy, krewetkowa pasta z chilli, sos sojowy, rozdrobniona czerwona fasola, sos sukiyaki, sos kwaśny, sos rybny, sos chilli siracha, pasta tom yam, sos pomidorowy, sos do steków, tajski słodki sos chilli, smakowy sos ostrygowy, sos sojowy do owoców morza, japoński sos sojowy.

(111) **164018** (220) 2002 03 04 (210) 247256
 (151) 2005 06 09 (441) 2002 09 09
 (732) Yan Wal Yun Co., Ltd., Bangkok, TH.
 (540)



(531) 2.1, 19.7, 28.3
 (510), (511) **30** jasny sos sojowy, sos sojowy z grzybami, ciemny słodki sos sojowy, ciemny sos sojowy, pasta sojowa, pasta sojowa z chilli, sos ostrygowy, grzybowy sos wegetariański, sos przyprawowy, sos chilli, słodki sos chilli, słodko-kwaśny sos śliwkowy, krewetkowa pasta z chilli, sos sojowy, rozdrobniona czerwona fasola, sos sukiyaki, sos kwaśny, sos rybny, sos chilli siracha, pasta tom yam, sos pomidorowy, sos do steków, tajski słodki sos chilli, smakowy sos ostrygowy, sos sojowy do owoców morza, japoński sos sojowy.

(111) **164019** (220) 2002 03 04 (210) 247258
 (151) 2005 06 09 (441) 2002 09 09
 (732) Elan Corporation plc, Dublin, IE.
 (540)



(531) 26.4, 27.1
 (510), (511) **05** preparaty i substancje farmaceutyczne.

(111) **164020** (220) 2002 03 05 (210) 247279
 (151) 2005 06 06 (441) 2002 09 09
 (732) Nissan Jidosha Kabushiki Kaisha (also trading as Nissan Motor Co., Ltd.), Kanagawa-ken, JP.
 (540) NISSAN Z
 (510), (511) **12** samochody, przyczepy, samochody ciężarowe, furgonetki, podnośniki widłowe, ciągniki holownicze i inne pojazdy użytkowe oraz części do nich.

(111) **164021** (220) 2002 03 05 (210) 247280
 (151) 2005 05 23 (441) 2002 09 09
 (732) ZEBRA CO.,LTD., Tokio, JP.
 (540)

dirfit

(531) 27.5
 (510), (511) **16** ołówki, flamastry, cienkopisy, ołówki mechaniczne, długopisy, pióra wieczne, zapasowe wkłady do cienkopisów, zapasowe wkłady do ołówek mechanicznych, zapasowe wkłady do długopisów, zapasowe wkłady do piór wiecznych.

(111) **164022** (220) 2002 03 06 (210) 247339
 (151) 2005 04 20 (441) 2002 09 09
 (732) Motorola, Inc. (a Delaware corporation), Schaumburg, US.
 (540) MOTO

(510), (511) **09** telefony, telefony komórkowe, radiotelefony, pagers, radia dwukierunkowe, nadajniki radiowe, odbiorniki radiowe, nadajnik-odbiorniki, organizery elektroniczne oraz odnośne akcesoria do w/w towarów obejmujące: słuchawki telefoniczne, mikrofony, głośniki, futerały i mocowania do paska, przełączniki radiowych stacji bazowych, routery, komputery, programy komputerowe, modemy, urządzenia do określania położenia, akumula-

tory, ładowarki do akumulatorów, adaptory mocy, anteny, **38** usługi łącznościowe obejmujące instalację i obsługę bezprzewodowych systemów przekazu głosu i danych oraz integrację wielu technologii w bezprzewodowy system przekazu głosu i danych.

(111) **164023** (220) 2002 03 08 (210) 247442
 (151) 2005 07 04 (441) 2002 09 09
 (732) FARMINA Spółka z o.o., Kraków, PL.
 (540) BAZUKA
 (510), (511) **05** produkty farmaceutyczne i parafarmaceutyczne.

(111) **164024** (220) 2002 03 11 (210) 247504
 (151) 2005 07 13 (441) 2002 09 23
 (732) FOBOS Spółka z o.o., Góra, PL.
 (540) fobos

(510), (511) **09** osprzęt elektryczny: wtyczki, gniazdka, przewody elektryczne, kable, złącza i złączki, przekaźniki, puszkę przełącznikowe, pulpity rozdzielcze, szafy rozdzielcze, tablice rozdzielcze, skrzynki do przełączy, reduktory, bezpieczniki, cewki indukcyjne, zaciski, **11** sprzęt oświetleniowy, lampy oświetleniowe i osprzęt: klosze, abażury, obudowy lamp, zawieszania, szkła, rury do lamp, żarówki oświetleniowe, oprawki do lamp.

(111) **164025** (220) 2002 03 13 (210) 247640
 (151) 2005 06 03 (441) 2002 09 23
 (732) „JAROMAX” P.H.U. Dorota Janczewska, Sławomir Janczewski, Zduńska Wola, PL.
 (540)

JAROMAX

Kolory znaku: zielony, czarny

(531) 26.11, 27.5, 29.1
 (510), (511) **24** bielizna domowa pościelowa i stołowa, tkaniny, koce, narzuty, ręczniki, firany, zasłony, **25** konfekcja odzieżowa, pizamy, szlafroki.

(111) **164026** (220) 2002 03 14 (210) 247747
 (151) 2005 06 03 (441) 2002 09 23
 (732) Onken GmbH, Moers, DE.
 (540)



(531) 26.1, 26.4, 27.5
 (510), (511) **29** mleko, produkty mleczne składające się głównie z mleka, masło, produkty z mleka kwaśnego, produkty jogurtowe także mrożone, produkty śmietanowe, produkty kefirowe, produkty maślanowe, produkty zawierające mieszanki mleczne, produkty serwatkowe, mieszane produkty z serwatką, ser twarogowy, produkty z sera twarogowego, wszystkie w/w produkty także z dodatkiem preparatów i przetworów owocowych i/lub ze świeżymi owocami i/lub z preparatami czekoladowymi i/lub z czekoladą, desery, włączając kremy, zawierające głównie mleko i/lub w/w produkty mleczne, wytworzone poprzez dodanie substancji nadających konsystencję (skrobi, żelatyny, karagenu, pektyny, alginianu, tłuszczów roślinnych) oraz preparatów owocowych i/lub owoców świeżych jak również preparatów smakowych i aromatyzujących i/lub czekolady, **32** napoje serwatkowe, napoje mieszane z serwatką, **33** alkoholowe napoje mleczne, włączając alkoholowe napoje mleczne dietetyczne ale nie przeznaczone do celów leczniczych.

(111) **164027** (220) 2002 03 19 (210) 247960
 (151) 2005 05 25 (441) 2002 09 23
 (732) BRAU UNION Österreich Aktiengesellschaft, Linz, AT.
 (540)



Kolory znaku: złoty, czerwony, biały, czarny
 (531) 3.7, 24.1, 26.1, 27.5, 29.1
 (510), (511) **32** piwo.

(111) **164028** (220) 2002 03 21 (210) 248083
 (151) 2005 07 04 (441) 2002 09 23
 (732) Soci t  des Produits Nestl  S.A., Vevey, CH.
 (540) DOBRY POCZĄTEK DNIA
 (510), (511) **30** kawa, herbata, kakao, cukier, ryż, tapioka, sago,
 kawa nienaturalna, mąka i produkty zbożowe, śniadaniowe prepara-
 ty zbożowe, włączając płatki śniadaniowe, chleb, wyroby cukier-
 nicze i słodczyce, lody, miód, melasa, drożdże, proszek do piecze-
 nia, sól, musztarda, ocet, sosy przyprawowe, przyprawy, lód.

(111) **164029** (220) 2002 03 22 (210) 248146
 (151) 2005 06 01 (441) 2002 09 23
 (732) Morton International, Inc., Chicago, US.
 (540) LAMINEER
 (510), (511) **02** powłoki proszkowe do podłoża niemetalowych.

(111) **164030** (220) 2002 03 28 (210) 248383
 (151) 2005 06 01 (441) 2002 10 07
 (732) BIOFARM Spółka z ograniczoną odpowiedzialnością,
 Poznań, PL.
 (540) alzeril
 (510), (511) **05** produkty farmaceutyczne: leki, środki dezynfek-
 cyjne, odkażające, produkty weterynaryjne, dietetyczne środki
 medyczne, produkty sanitarne: materiały opatrunkowe, plastry,
 podpaski higieniczne, żywność dla niemowląt.

(111) **164031** (220) 2002 03 28 (210) 248428
 (151) 2005 06 02 (441) 2002 10 07
 (732) YUPOONG, INC., Seoul, KR.
 (540)

YUPOONG

(531) 27.5
 (510), (511) **25** odzież, obuwie, nakrycia głowy.

(111) **164032** (220) 2002 03 28 (210) 248429
 (151) 2005 06 02 (441) 2002 10 07
 (732) YUPOONG, INC., Seoul, KR.
 (540)



(531) 27.5
 (510), (511) **25** odzież, obuwie, nakrycia głowy.

(111) **164033** (220) 2002 03 29 (210) 248477
 (151) 2005 06 02 (441) 2002 10 07

(732) VOGEL BURDA COMMUNICATIONS Spółka z o.o.,
 Wrocław, PL.
 (540) (znak przestrzenny)



(531) 16.1, 21.1, 26.15
 (510), (511) **09** sprzęt i oprogramowanie komputerowe, **16** wy-
 dawnictwa, książki, broszury, ulotki, prasa, **35** reklama i promocja
 na papierze oraz prasowa, telewizyjna i multimedialna, informacja
 handlowa, **41** rozrywka, organizacja konkursów i zawodów.

(111) **164034** (220) 2002 04 02 (210) 248563
 (151) 2005 06 03 (441) 2002 10 07
 (732) Piotr Garlacz, Kraków, PL.
 (540)

LOGOMAT

Kolory znaku: żółty, niebieski
 (531) 26.4, 27.5, 29.1
 (510), (511) **27** dywaniki samochodowe, dywany, kobierce, maty,
 maty gimnastyczne, maty łazienkowe, dywaniki łazienkowe, słomian-
 ki, maty z trzciny, wycieraczki, **35** agencje reklamowe, doradztwo
 reklamowe, dystrybucja i rozpowszechnianie materiałów reklamow-
 ych w postaci próbek z nadrukami znaków towarowych na prób-
 kach materiałowych, w tym na materiałach jednorazowego użytku,
 reklamowanie, reklamy radiowe, reklamy telewizyjne, rozlepianie
 plakatów reklamowych, rozpowszechnianie ogłoszeń reklamowych,
 uaktualnianie ulotek reklamowych, wynajmowanie miejsc na umie-
 szczenie reklam, wystawy reklamowe.

(111) **164035** (220) 2002 04 02 (210) 248582
 (151) 2005 06 03 (441) 2002 10 07
 (732) „CCC” Spółka Akcyjna, Polkowice, PL.
 (540)

sunny kids

Kolory znaku: błękitny, żółty
 (531) 1.1, 1.3, 27.5, 29.1
 (510), (511) **25** obuwie.

(111) **164036** (220) 2002 04 02 (210) 248584
 (151) 2005 06 03 (441) 2002 10 07
 (732) „CCC” Spółka Akcyjna, Polkowice, PL.
 (540)

Gian Carlo

Kolory znaku: ciemnogrnatowy
 (531) 27.5, 29.1
 (510), (511) **25** obuwie.

(111) **164037** (220) 2002 04 02 (210) 248585
 (151) 2005 06 03 (441) 2002 10 07
 (732) „CCC” Spółka Akcyjna, Polkowice, PL.

(540)

VINNIE

(531) 27.5

(510), (511) 25 obuwie.

(111) 164038 (220) 2002 04 02 (210) 248586
 (151) 2005 06 03 (441) 2002 10 07
 (732) „CCC” Spółka Akcyjna, Polkowice, PL.
 (540)

MOYA

(531) 27.5

(510), (511) 25 obuwie.

(111) 164039 (220) 2002 04 02 (210) 248589
 (151) 2005 06 03 (441) 2002 10 07
 (732) „CCC” Spółka Akcyjna, Polkowice, PL.
 (540)

five
 six
 seven 5•6•7

Kolory znaku: żółty

(531) 24.11, 27.5, 27.7, 29.1

(510), (511) 25 obuwie.

(111) 164040 (220) 2002 04 02 (210) 248590
 (151) 2005 06 03 (441) 2002 10 07
 (732) „CCC” Spółka Akcyjna, Polkowice, PL.
 (540)

Clara Barson

Kolory znaku: beżowy, czarny

(531) 27.5, 29.1

(510), (511) 25 obuwie.

(111) 164041 (220) 2002 04 02 (210) 248591
 (151) 2005 06 03 (441) 2002 10 07
 (732) „CCC” Spółka Akcyjna, Polkowice, PL.
 (540)

SPORT Attack

Kolory znaku: szary, pomarańczowy, biały

(531) 25.7, 26.4, 27.5, 29.1

(510), (511) 25 obuwie.

(111) 164042 (220) 2002 04 02 (210) 248592
 (151) 2005 06 03 (441) 2002 10 07
 (732) „CCC” Spółka Akcyjna, Polkowice, PL.
 (540)

GRAND CANYON

(531) 27.5

(510), (511) 25 obuwie.

(111) 164043 (220) 2002 04 02 (210) 248601
 (151) 2005 06 03 (441) 2002 10 07

(732) NEK Spółka jawna Dygas, Woźniak, Łódź, PL.
 (540)



Kolory znaku: biały, czerwony, niebieski

(531) 26.4, 27.5, 29.1

(510), (511) 25 krawaty, muszki.

(111) 164044 (220) 2002 04 03 (210) 248673
 (151) 2005 06 28 (441) 2002 10 07
 (732) Przedsiębiorstwo Handlowo Usługowe JAPART Zakład Pracy
 Chronionej Jan Pawelak, Panki, PL.
 (540)



Kolory znaku: niebieski, biały, beżowy, brązowy, czerwony, zielony, pomarańczowy, szary, żółty

(531) 2.1, 5.9, 9.1, 27.5, 29.1

(510), (511) 30 przyprawy do potraw.

(111) 164045 (220) 2002 04 03 (210) 248675
 (151) 2005 05 30 (441) 2002 10 07
 (732) HYUNDAI MOTOR COMPANY, Seoul, KR.
 (540) HYUNDAI MATRIX

(510), (511) 12 samochody osobowe, samochody ciężarowe, autobusy, przyczepy, ciągniki, koła do pojazdów, opony, części i sprzęt do wszystkich w/w towarów.

(111) 164046 (220) 2002 04 04 (210) 248717
 (151) 2005 06 09 (441) 2002 10 07
 (732) Wyrób Artykułów Chemii Gospodarczej Lidia Radziemska, Łomianki, PL.

(540) oxyclean
 (510), (511) 03 środki czyszczące, wybielające, piorące i inne substancje stosowane w praniu, środki do zamaczania bielizny, wywabiacze plam, odplamiacze, środki do mycia powierzchni drewnianych, plastikowych, ceramicznych, kamiennych.

(111) 164047 (220) 2002 04 04 (210) 248718
 (151) 2005 06 09 (441) 2002 10 07
 (732) Wyrób Artykułów Chemii Gospodarczej Lidia Radziemska, Łomianki, PL.

(540) oxyactive
 (510), (511) 03 środki czyszczące, wybielające, piorące i inne substancje stosowane w praniu, środki do zamaczania bielizny, wywabiacze plam, odplamiacze, środki do mycia powierzchni drewnianych, plastikowych, ceramicznych, kamiennych.

(111) 164048 (220) 2002 04 04 (210) 248734
 (151) 2005 05 24 (441) 2002 10 07
 (732) Gallaher Limited, Weybridge, GB.

(540) BENSON & HEDGES GOLD
 (510), (511) 34 tytoń zarówno przetworzony jak nieprzetworzony, tytoń do palenia, tytoń fajkowy, tytoń do ręcznego skręcania, tytoń

do zucia, papierosy, cygara, cygaretki, substancje do palenia sprzedawane oddzielnie lub zmieszane z tytoniem, inne niż do celów leczniczych lub medycznych, tabaka, artykuły dla palaczy zawarte w kl. 34, bibułki i ustniki papierosowe, zapalki.

(111) **164049** (220) 2002 04 04 (210) 248735
(151) 2005 05 24 (441) 2002 10 07
(732) Gallaher Limited, Weybridge, GB.
(540) BENSON & HEDGES PLATINUM
(510), (511) **34** tytoń zarówno przetworzony jak nieprzetworzony, tytoń do palenia, tytoń fajkowy, tytoń do ręcznego skręcania, tytoń do zucia, papierosy, cygara, cygaretki, substancje do palenia sprzedawane oddzielnie lub zmieszane z tytoniem, inne niż do celów leczniczych lub medycznych, tabaka, artykuły dla palaczy zawarte w kl. 34, bibułki i ustniki papierosowe, zapalki.

(111) **164050** (220) 2002 04 04 (210) 248736
(151) 2005 05 24 (441) 2002 10 07
(732) Gallaher Limited, Weybridge, GB.
(540) BENSON & HEDGES SILVER
(510), (511) **34** tytoń zarówno przetworzony jak nieprzetworzony, tytoń do palenia, tytoń fajkowy, tytoń do ręcznego skręcania, tytoń do zucia, papierosy, cygara, cygaretki, substancje do palenia sprzedawane oddzielnie lub zmieszane z tytoniem, inne niż do celów leczniczych lub medycznych, tabaka, artykuły dla palaczy zawarte w kl. 34, bibułki i ustniki papierosowe, zapalki.

(111) **164051** (220) 2002 04 05 (210) 248744
(151) 2005 05 24 (441) 2002 10 07
(732) Przedsiębiorstwo Pszczelarsko-Farmaceutyczne „APIPOL-FARMA” Spółka z o.o., Myślenice, PL.
(540) PropoliSEPT
(510), (511) **05** środki farmaceutyczne, chemikalia medyczne, syropy, środki farmaceutyczne pochodzenia roślinnego, płyny farmaceutyczne.

(111) **164052** (220) 2002 04 08 (210) 248855
(151) 2005 06 09 (441) 2002 10 21
(732) FA. LANGSTEINER Alicja Langsteiner, Kraków, PL.
(540)

FA. LANGSTEINER

Kolory znaku: ciemnoniebieski, biały
(531) 26.1, 26.4, 27.5, 29.1
(510), (511) **05** produkty farmaceutyczne, dietetyczne substancje do celów leczniczych, preparaty witaminowe, kremy i żele do celów leczniczych, **29** drób, dziczyzna, ekstrakty mięsne, galaretki jadalne, galaretki mięsne, galaretki owocowe, konfitury, konserwy, mięso, mięso konserwowane, napoje mleczne lub z przewagą mleka, owoce konserwowane w alkoholu, owoce i warzywa konserwowane, suszone i gotowane, pikle, potrawy na bazie ryb, ryby, pasztety z mięs i dziczyzny, produkty mleczne, wyroby z mleka w tym kefir, masło, mleko, sery, śmietana, rosoly, sałatki owocowe, sałatki warzywne, soki warzywne do przyrządzania potraw, sosy mięsne, sosy do sałat, śledzie, zupy, zupy jarzynowe, koncentraty spożywcze, wyroby kulinarne przeznaczone do bezpośredniego spożycia z mięsa, ryb, drobiu, dziczyzny, owoców, warzyw, produktów mlecznych, **30** chleb, bułeczki słodkie, ciastka, cukierki, herbata, kakao, kawa, jadalne ozdoby do ciast, lody, majonezy, napoje na bazie czekolady, napoje na bazie kakao, napoje na bazie kawy, pierniki, pizza, potrawy na bazie mąki, przyprawy, sosy (z wyjątkiem sosów do sałat), słodczyce, wyroby cukiernicze, piekarnicze, oset, drożdże, słodzik bez cukru, dietetyczne produkty spożywcze nie do celów leczniczych zawarte w tej klasie, wyroby kulinarne przeznaczone do bezpośredniego spożycia wykonane na bazie mąki, **31** świeże owoce i warzywa, płody rolne, leśne i ogrod-

nicze, kwiaty, **32** napoje bezalkoholowe, napoje owocowe, preparaty do przygotowywania napojów, soki warzywne, soki owocowe, syropy do napojów, woda gazowana, woda mineralna, woda stołowa, **35** reklama osób trzecich, dystrybucja i kolportaż broszur reklamowych, prowadzenie interesów osób trzecich, przedstawicielstwo handlowe podmiotów zagranicznych, pośrednictwo handlowe polegające na kojarzeniu kontrahentów, usługi konsultingowe i marketingowe, prowadzenie agencji informacji handlowej i agencji reklamowej, **39** usługi konfekcjonowania towarów i pakowania produktów, usługi z zakresu przewozu osób i rzeczy transportem samochodowym, lotniczym i morskim, **43** usługi w zakresie: kawiarni, restauracji, restauracji samoobsługowych, usługi w zakresie barów szybkiej obsługi, czyli snack-barów, usługi w zakresie prowadzenia kantyn, usługi w zakresie zaopatrywania w żywność (katering).

(111) **164053** (220) 2002 04 08 (210) 248856
(151) 2005 06 09 (441) 2002 10 21
(732) FA. LANGSTEINER Alicja Langsteiner, Kraków, PL.
(540)

Królewski Przymak

Kolory znaku: ciemnoniebieski
(531) 24.9, 27.5, 29.1

(510), (511) **29** wyroby kulinarne przeznaczone do bezpośredniego spożycia z mięsa, ryb, drobiu, dziczyzny, owoców, warzyw, produktów mlecznych, **30** kanapki, ciastka, pizza, potrawy na bazie mąki, przyprawy, sosy (z wyjątkiem sosów do sałat), słodczyce, wyroby cukiernicze, piekarnicze, słodzik bez cukru, dietetyczne produkty spożywcze nie do celów medycznych zawarte w tej klasie, **31** świeże owoce i warzywa, płody rolne, leśne i ogrodnicze, kwiaty, **32** napoje bezalkoholowe, napoje owocowe, preparaty do przygotowywania napojów, soki warzywne, soki owocowe, syropy do napojów, woda gazowana, woda mineralna, woda stołowa, **39** usługi konfekcjonowania towarów i pakowania produktów, **43** usługi w zakresie: kawiarni, restauracji, restauracji samoobsługowych, usługi w zakresie barów szybkiej obsługi, czyli snack-barów, usługi w zakresie prowadzenia kantyn, usługi w zakresie zaopatrywania w żywność (katering).

(111) **164054** (220) 2002 04 08 (210) 248874
(151) 2005 05 30 (441) 2002 10 21
(732) INSTANTINA Spółka z o.o., Żory, PL.
(540) (znak przestrzenny)



(531) 19.3
(510), (511) **29** śmietanka do kawy, **30** kawa, herbata, kakao, napoje na bazie kawy, herbaty, kakao, lub czekolady, zabielaćce do kawy (inne niż mleczne).

(111) **164055** (220) 2002 04 10 (210) 248975
(151) 2005 07 04 (441) 2002 10 21
(732) „MASPEX WADOWICE” Spółka z o.o., Wadowice, PL.
(540) EKOTELLA
(510), (511) **29** marmolady, przetwory z warzyw i owoców, konfitury, dżemy, galaretki jadalne, **30** kawa, herbata, kakao, czekolada,

napoje na bazie kawy, napoje na bazie kakao, napoje na bazie czekolady, aromatyzowana czekolada pitna, miód, słodycze, cukierki, cukierki twarde, landrynki, cukierki z witaminami, drażetki polewane, biszkopty, bułeczki słodkie, bułki, chleb, chleb bezdrożdżowy, pieczywo chrupkie, ciasto na ciastka, chipsy, chipsy smakowe, herbatniki, keks ryżowy, krakersy, suchary, produkty zbożowe, ziarna zbóż, wyroby piekarnicze, ciastkarskie, mączne, ciastka, paluszki, paluszki z dodatkami, drażetki z masą czekoladową otoczone powłoką z cukru, ciastka, ciasto w proszku, nadzienia cukiernicze, wyroby cukiernicze, jogurt, wyroby z kakao, muesli, lody, lody spożywcze w proszku, płatki kukurydziane, karmelki, polewy owocowe, polewa czekoladowa, polewa kakaowa, polewy aromatyzowane, dodatki do deserów, zawarte w klasie 30, sosy owocowe, sosy czekoladowe, sosy kakaowe, kremy owocowe, kremy czekoladowe, sosy aromatyzowane, **32** napoje bezalkoholowe, wody mineralne, soki, soki owocowe, soki przecierowe, soki warzywne, syropy, nektary.

(111) **164056** (220) 2002 04 10 (210) 248976
(151) 2005 07 04 (441) 2002 10 21
(732) „MASPEX WADOWICE” Spółka z o.o., Wadowice, PL.
(540) BIOTELLA

(510), (511) **29** marmolady, przetwory z warzyw i owoców, konfitury, dżemy, galaretki jadalne, **30** kawa, herbata, kakao, czekolada, napoje na bazie kawy, napoje na bazie kakao, napoje na bazie czekolady, aromatyzowana czekolada pitna, miód, słodycze, cukierki, cukierki twarde, landrynki, cukierki z witaminami, drażetki polewane, biszkopty, bułeczki słodkie, bułki, chleb, chleb bezdrożdżowy, pieczywo chrupkie, ciasto na ciastka, chipsy, chipsy smakowe, herbatniki, keks ryżowy, krakersy, suchary, produkty zbożowe, ziarna zbóż, wyroby piekarnicze, ciastkarskie, mączne, ciastka, paluszki, paluszki z dodatkami, drażetki z masą czekoladową otoczone powłoką z cukru, ciastka, ciasto w proszku, nadzienia cukiernicze, wyroby cukiernicze, jogurt, wyroby z kakao, muesli, lody, lody spożywcze w proszku, płatki kukurydziane, karmelki, polewy owocowe, polewa czekoladowa, polewa kakaowa, polewy aromatyzowane, dodatki do deserów, zawarte w klasie 30, sosy owocowe, sosy czekoladowe, sosy kakaowe, kremy owocowe, kremy czekoladowe, sosy aromatyzowane, **32** napoje bezalkoholowe, soki, soki owocowe, soki przecierowe, soki warzywne, syropy, nektary, wody mineralne.

(111) **164057** (220) 2002 04 10 (210) 248987
(151) 2005 07 04 (441) 2002 10 21
(732) Kentucky Fried Chicken International Holdings, Inc.,
Louisville, US.

(540) AVALANCHE
(510), (511) **30** kawa, herbata, kakao, cukier, ryż, tapioka, sago, kawa nienaturalna, namiastki kawy, mąka i produkty zbożowe, chleb, wyroby cukiernicze i słodycze, mrożone wyroby cukiernicze i słodycze, wyroby kandyzowane i lukrowane, lody, kremy mrożone, desery zawarte w tej klasie, miód, melasa, syropy, drożdże, proszek do pieczenia, sól, musztarda, ocet, sosy, przyprawy, przyprawy korzenne, lód.

(111) **164058** (220) 2002 04 10 (210) 248989
(151) 2005 07 04 (441) 2002 10 21
(732) Kentucky Fried Chicken International Holdings, Inc.,
Louisville, US.
(540)



(531) 26.13, 27.5
(510), (511) **30** kawa, herbata, kakao, cukier, ryż, tapioka, sago, kawa nienaturalna, namiastki kawy, mąka i produkty zbożowe, chleb, wyroby cukiernicze i słodycze, mrożone wyroby cukiernicze

cze i słodycze, wyroby kandyzowane i lukrowane, lody, kremy mrożone, desery zawarte w tej klasie, miód, melasa, syropy, drożdże, proszek do pieczenia, sól, musztarda, ocet, sosy, przyprawy, przyprawy korzenne, lód.

(111) **164059** (220) 2002 04 10 (210) 248997
(151) 2005 07 04 (441) 2002 10 21
(732) „MIRKPOL” Mirosław Maćkowiak, Warszawa, PL.
(540)



Kolory znaku: żółty, niebieski, biały
(531) 26.4, 27.5, 29.1
(510), (511) **25** odzież.

(111) **164060** (220) 2002 04 11 (210) 249086
(151) 2005 06 29 (441) 2002 10 21
(732) DAEWOO Electronics Corporation, Seul, KR.
(540) CIELO
(510), (511) **09** telewizory, odtwarzacze wideo, odtwarzacze płyt kompaktowych, magnetofony, dyski kompaktowe (audio).

(111) **164061** (220) 2003 10 31 (210) 272037
(151) 2005 05 12 (441) 2004 04 19
(732) „JM GROUP” Spółka z o.o., Katowice, PL.
(540)



Kolory znaku: biały, czarny, czerwony
(531) 26.4.2, 27.5.1, 29.1.13
(510), (511) **25** odzież, bielizna osobista, pończochy, rajstopy, skarpety, bluzki koszulowe, marynarki, płaszcze, spodnie, spódnice, sukienki, T-shirty, żakiety, swetry, szale, rękawiczki, odzież ze skóry, odzież z imitacji skóry, obuwie, nakrycia głowy.

(111) **164062** (220) 2004 05 17 (210) 280793
(151) 2005 06 20 (441) 2004 08 23
(732) Firma Handlowa A&S PARFUME FACTORY Marek
Asenkowicz, Katowice, PL.
(540) NANAIBELL
(510), (511) **03** wyroby perfumeryjne w tym: perfumy, wody toaletowe, woda toaletowa, woda kolońska, dezodoranty do użytku osobistego.

(111) **164063** (220) 2002 04 12 (210) 249125
(151) 2005 07 05 (441) 2002 10 21
(732) MROTEX Przedsiębiorstwo Produkcyjno Handlowe
Mroczek Dariusz, Wrocław, PL.
(540)



Kolory znaku: czerwony, czarny
(531) 26.3, 26.4, 27.5, 29.1
(510), (511) **25** odzież z dzianiny, ubrania trykotowe.

(111) **164064** (220) 2002 04 12 (210) 249193
 (151) 2005 06 23 (441) 2002 10 21
 (732) Przedsiębiorstwo P.U.H. „Pabud” Józef Paż, Lasków, PL.
 (540) PABUD
 (510), (511) **19** kruszywa do budownictwa, **39** transport drogowy, usługi magazynowe.

(111) **164065** (220) 2002 04 15 (210) 249254
 (151) 2005 06 15 (441) 2002 10 21
 (732) NOWY STYL Spółka z o.o., Krosno, PL.
 (540)



Kolory znaku: pomarańczowy, niebieski
 (531) 27.5, 29.1
 (510), (511) **20** meble: meble biurowe i mieszkalne, fotele, krzesła pojedyncze i łączone, ławy, kanapy, sofy, ławy, ławki, elementy i niemetalowy osprzęt mebli, stołki, taborety, szafy, szafki, zestawy szafek, **35** prowadzenie salonów i sklepów meblowych, wystawy i pokazy mebli organizowane w celach handlowych, usługi reklamowe, **40** obróbka materiałowa mebli: barwienie i chromowanie elementów mebli, obróbka metali, usługi przetwórstwa tworzyw sztucznych dla meblarstwa, stolarstwo meblowe - obróbka drewna, obróbka skóry, obróbka tkanin, szycie elementów tapicerki meblowej.

(111) **164066** (220) 2002 04 17 (210) 249354
 (151) 2005 06 28 (441) 2002 10 21
 (732) ZAKŁADY FARMACEUTYCZNE „POLPHARMA” S.A., Starogard Gdański, PL.
 (540)



Kolory znaku: zielony, biały, czerwony, pomarańczowy, żółty
 (531) 19.13, 25.1, 26.2, 26.11, 27.5, 29.1
 (510), (511) **05** preparaty farmaceutyczne.

(111) **164067** (220) 2002 04 17 (210) 249355
 (151) 2005 06 28 (441) 2002 10 21
 (732) ZAKŁADY FARMACEUTYCZNE „POLPHARMA” S.A., Starogard Gdański, PL.
 (540)



Kolory znaku: biały, czerwony, niebieski, pomarańczowy, żółty
 (531) 19.13, 25.1, 26.11, 27.5, 29.1
 (510), (511) **05** preparaty farmaceutyczne.

(111) **164068** (220) 2002 04 17 (210) 249356
 (151) 2005 06 28 (441) 2002 10 21

(732) ZAKŁADY FARMACEUTYCZNE „POLPHARMA” S.A., Starogard Gdański, PL.
 (540)



Kolory znaku: biały, niebieski, pomarańczowy, żółty
 (531) 19.13, 25.1, 26.1, 26.11, 27.5, 29.1
 (510), (511) **05** preparaty farmaceutyczne.

(111) **164069** (220) 2002 04 18 (210) 249416
 (151) 2005 07 05 (441) 2002 10 21
 (732) 4TECH s.c. Paweł Jakubik, Piotr Czołnik, Michał Gronkowski, Warszawa, PL.
 (540) 4TECH
 (510), (511) **42** doradztwo w zakresie oprogramowania, doradztwo w zakresie sprzętu komputerowego, usługi informatyczne polegające na programowaniu, projektowaniu i rozwijaniu systemów informatycznych, analizy informatyczne.

(111) **164070** (220) 2002 04 22 (210) 249550
 (151) 2005 07 05 (441) 2002 11 04
 (732) Shell International Petroleum Company Limited, Londyn, GB.
 (540) WrotaSUKCESU
 (510), (511) **16** druki, publikacje drukowane, książki, podręczniki, poradniki, instrukcje obsługi, wydruki i ulotki, materiały szkoleniowe wszystkie związane z pomocą osobom indywidualnym w tworzeniu i rozwoju biznesu, **35** usługi konsultacyjne, doradcze, informacyjne i w zakresie udzielania pomocy, wszystkie odnoszące się do zarządzania biznesem, organizacji i rozwoju biznesu, usługi w zakresie zarządzania personelem, usługi konsultacyjne z dziedziny personelu oraz usługi w zakresie przeprowadzania rekrutacji personelu, **41** usługi szkoleniowe i edukacyjne w zakresie zarządzania biznesem i rozwoju osobistego.

(111) **164071** (220) 2002 04 22 (210) 249551
 (151) 2005 06 17 (441) 2002 11 04
 (732) Shell International Petroleum Company Limited, Londyn, GB.
 (540) LIFT GAS
 (510), (511) **04** oleje, tłuszcze, smary, paliwa.

(111) **164072** (220) 2002 04 22 (210) 249553
 (151) 2005 06 17 (441) 2002 11 04
 (732) The North Face Apparel Corp., Wilmington, US.
 (540)



(531) 26.13
 (510), (511) **09** urządzenia i przyrządy naukowe, żeglarskie, geodezyjne, elektryczne, elektroniczne, fotograficzne, kinematograficzne, optyczne, wagowe, pomiarowe, sygnalizacyjne, kontrolne, do ratowania życia, do celów dydaktycznych, urządzenia do nagrywania, transmisji lub reprodukcji dźwięku lub obrazu, magnetyczne nośniki danych, płyty, dyski z nagraniami, automaty sprzedające i mechanizmy do urządzeń uruchamianych przez wrzucenie

monety, kasy sklepowe, maszyny liczące, sprzęt przetwarzający dane i komputery, urządzenia do gaszenia ognia, okulary przeciwsłoneczne, okulary sportowe i ochronne oraz szkła do wymiany do wszystkich wcześniej wymienionych okularów, ramki optyczne dla mężczyzn, kobiet i dzieci, etui na okulary, gogle, łańcuszki i taśmy do okularów i okularów przeciwsłonecznych, **18** skóra i imitacje skóry, wyroby z tych materiałów, nie ujęte w innych klasach, skóry zwierzęce i skóry surowe, kufry i torby podróżne, parasolki, parasole i laski, plecaki, bicze, uprząże i wyroby rymarskie, **20** śpiwory, meble, lustra, ramki obrazowe, wyroby (nie ujęte w innych klasach) z drewna, korka, trzciny, wikliny, rogu, kości, kości słoniowej, fiszbinów, muszli, bursztynu, macicy perłowej, sepiolitu, imitacji tych surowców lub z tworzyw sztucznych, **22** namioty, liny, sznury, sieci, markizy, brezenty impregnowane, żagle, torby i torebki (nie ujęte w innych klasach), materiały napawające i uszczelniające (z wyjątkiem gum lub tworzyw sztucznych), nie przerobione tekstylne materiały włókiennicze, **25** odzież, parki, marynarki, kurtki, anoraki, kalesony, spodnie, odzież wierzchnia dla narciarzy, rękawiczki, mitenki, bielizna, kombinezony narciarskie, getry, szorty, koszule i paski, odzież na kemping, odzież przeciwdeszczowa, buty, kapelusze, opaski na głowę, czapki i nakrycia na głowę, obuwie.

(111) **164073** (220) 2002 04 22 (210) 249556
(151) 2005 06 17 (441) 2002 11 04
(732) GRUPO BIMBO, S.A. de C.V., México., MX.

(540) OROWEAT

(510), (511) **30** wyroby piekarnicze, chleb, ciasta, ciastka i ciasteczka, wyroby cukiernicze, paszteciki, wyroby mączne i produkty zbożowe, mąka, słodycze, lody, miód, melasa, drożdże, proszek do pieczenia.

(111) **164074** (220) 2002 04 24 (210) 249650
(151) 2005 06 30 (441) 2002 11 04
(732) SECURITAS AB, Sztokholm, SE.
(540)



Kolory znaku: czarny, czerwony, złoty
(531) 26.1, 27.5, 29.1

(510), (511) **09** urządzenia i przyrządy naukowe, elektryczne i elektroniczne nie zawarte w innych klasach, urządzenia i przyrządy fotograficzne, pomiarowe, sygnalizacyjne, kontrolne, do ratowania życia i do celów edukacyjnych, urządzenia do gaszenia ognia, elektryczne i elektroniczne instalacje alarmowe, zegary alarmowe, stanowiska i stacje alarmu centralnego, elektryczne i elektroniczne urządzenia i instalacje nadzorowania bezpieczeństwa i dostępu, urządzenia do monitorowania i kontrolowania procesów przemysłowych, urządzenia do zapisu czasu i obecności, kamery do telewizji o zamkniętym obwodzie, urządzenia do ochrony i nadzorowania dostępu, elektryczne i elektroniczne urządzenia do zapisu, przetwarzania, transmisji, przechowywania i produkcji danych, urządzenia kontrolne i odbierające dane, mechanizmy opóźniające zawarte w tej klasie, mechanizmy zapłonowe nie zawarte w innych klasach, baterie do oświetlenia, elektroniczne systemy bezpieczeństwa, klucze elektroniczne, urządzenia zdalnie sterujące, systemy bezpieczeństwa które nieprzerwanie monitorują chroniony transport papierów wartościowych, systemy bezpieczeństwa które umożliwiają wykrycie sytuacji odbiegających od normy i które - w odpowiednich sytuacjach - niszczą bądź czynią bezużytecznymi chronione papiery wartościowe, systemy do zapewniania ochrony podczas transportu i przechowywania papierów wartościowych, systemy do zapisywania i ustalania położenia pojazdów transportujących

papiery wartościowe, oprogramowanie komputerowe do wszystkich wyżej wymienionych towarów, **35** usługi reklamowe, usługi w zakresie zarządzania i administrowania biznesem, usługi w zakresie czynności biurowych, usługi w zakresie zarządzania generalnego, usługi w zakresie lokowania personelu za wynagrodzeniem do ochrony przeciwko kradzieży, pożarowi i innym stratom, **36** usługi w zakresie przechowywania papierów wartościowych i kosztowności w sejfach, usługi w zakresie reasekuracji ubezpieczeń, usługi finansowe, usługi w zakresie spraw monetarnych, usługi związane z nieruchomościami, **37** usługi w zakresie konstruowania, naprawy i konserwacji urządzeń i instalacji elektrycznych i elektronicznych, urządzeń ochronnych, urządzeń, sprzętu i instalacji alarmowych, stacji alarmu centralnego oraz systemów, urządzeń i instalacji bezpieczeństwa, materiałów identyfikacyjnych, usługi w zakresie montażu, konserwacji i naprawy materiałów ochronnych, alarmowych i identyfikacyjnych oraz wszystkich zapobiegającego i ochronnego sprzętu niezbędnego do zapewnienia bezpieczeństwa na wszystkich polach, **39** usługi transportowe i w zakresie składowania, usługi holownicze pojazdami silnikowymi, usługi w zakresie transportu osób i towarów, usługi w zakresie transportu bagażu, usługi w zakresie chronionego transportu bilonu, pieniędzy i papierów wartościowych oraz innych wartościowych dokumentów oraz transport dzieł sztuki, biżuterii, futer (odzież), metali szlachetnych i nieszlachetnych oraz wartościowych materiałów surowych, usługi w zakresie wynajmu pojazdów włączając wynajem materiałów odpowiednich do chronionego transportu osób i towarów, usługi w zakresie fizycznej dostawy dokumentów i towarów, usługi w zakresie transportu pieniędzy i kosztowności, usługi w zakresie dostawy pocztowej, usługi kurierskie, usługi dostawcze nocne i dzienne, usługi w zakresie transportu, doprowadzania i eskortowania podejrzanych, więźniów i osób aresztowanych, z więzień, centrum odesłań, komend policyjnych i innych podobnych instytucji, do sądów i z powrotem, **45** usługi osobiste i społeczne świadczone dla zaspokojenia potrzeb jednostek, usługi związane z ochroną osób i mienia, usługi konsultacyjne w zakresie bezpieczeństwa.

(111) **164075** (220) 2002 04 25 (210) 249674
(151) 2005 07 01 (441) 2002 11 04
(732) Warszawskie Zakłady Farmaceutyczne Polfa Spółka Akcyjna, Warszawa, PL.
(540) DILPRES
(510), (511) **05** wyroby farmaceutyczne.

(111) **164076** (220) 2002 04 25 (210) 249675
(151) 2005 07 01 (441) 2002 11 04
(732) Warszawskie Zakłady Farmaceutyczne Polfa Spółka Akcyjna, Warszawa, PL.
(540) DEVERSAL
(510), (511) **05** wyroby farmaceutyczne.

(111) **164077** (220) 2002 04 25 (210) 249676
(151) 2005 07 01 (441) 2002 11 04
(732) Warszawskie Zakłady Farmaceutyczne Polfa Spółka Akcyjna, Warszawa, PL.
(540) ASALTEC
(510), (511) **05** wyroby farmaceutyczne.

(111) **164078** (220) 2002 04 25 (210) 249677
(151) 2005 07 01 (441) 2002 11 04
(732) Warszawskie Zakłady Farmaceutyczne Polfa Spółka Akcyjna, Warszawa, PL.
(540) REPIRIN
(510), (511) **05** wyroby farmaceutyczne.

(111) **164079** (220) 2002 04 29 (210) 249865
(151) 2005 08 05 (441) 2002 11 04

(732) „INTAR” Spółka z o.o., Ostrów Wielkopolski, PL.
 (540) intar
 (510), (511) **06** materiały budowlane metalowe, **19** materiały budowlane niemetalowe, cegły, dachówki, stolarka budowlana, okna dachowe, drewno budowlane, boazerie, panele podłogowe i ściennie, zaprawy murarskie, **35** prowadzenie sprzedaży w zakresie materiałów budowlanych metalowych i niemetalowych, artykułów do produkcji mebli oraz płyt drewnopochodnych, organizowanie sieci sprzedaży.

(111) **164080** (220) 2002 04 29 (210) 249866
 (151) 2005 08 05 (441) 2002 11 04
 (732) „INTAR” Spółka z o.o., Ostrów Wielkopolski, PL.
 (540)



Kolory znaku: biały, zielony, granatowy
 (531) 26.1, 27.5, 29.1

(510), (511) **06** materiały budowlane metalowe, **19** materiały budowlane niemetalowe, cegły, dachówki, stolarka budowlana, okna dachowe, drewno budowlane, boazerie, panele podłogowe i ściennie, zaprawy murarskie, **35** prowadzenie sprzedaży w zakresie materiałów budowlanych metalowych i niemetalowych, artykułów do produkcji mebli oraz płyt drewnopochodnych, organizowanie sieci sprzedaży.

(111) **164081** (220) 2002 05 07 (210) 250080
 (151) 2005 06 09 (441) 2002 11 18
 (732) Ciśnieniowe Odlewanie Metalu „M&R” Małgorzata Syrowy, Pękowo, PL.
 (540)



Kolory znaku: szary, czerwony, biały
 (531) 26.1, 27.5, 29.1

(510), (511) **06** budowlane materiały metalowe, okucia budowlane, **37** ślusarstwo, usługi budowlane, **39** transport towarowy, **40** odlewanie metali.

(111) **164082** (220) 2002 05 13 (210) 250266
 (151) 2005 06 16 (441) 2002 11 18
 (732) Zakłady Mięsne Czesław Jagła, Krotoszyn, PL.
 (540)



Kolory znaku: czerwony, biały, ciemnoniebieski, czarny, żółty, niebieski
 (531) 25.5, 26.2, 26.4, 27.5, 28.17, 29.1
 (510), (511) **29** konserwy mięsne, wędliny.

(111) **164083** (220) 2002 05 13 (210) 250268
 (151) 2005 06 17 (441) 2002 11 18
 (732) Zakłady Mięsne Czesław Jagła, Krotoszyn, PL.
 (540)



Kolory znaku: czerwony, biały, popielaty, granatowy, żółty, czarny
 (531) 25.5, 26.2, 27.5, 28.17, 29.1
 (510), (511) **29** konserwy mięsne, wędliny.

(111) **164084** (220) 2002 05 13 (210) 250269
 (151) 2005 06 16 (441) 2002 11 18
 (732) Zakłady Mięsne Czesław Jagła, Krotoszyn, PL.
 (540)



Kolory znaku: czerwony, biały, żółty, czarny, niebieski, ciemnoniebieski
 (531) 3.7, 25.5, 26.2, 26.4, 27.5, 28.17, 29.1
 (510), (511) **29** konserwy mięsne, wędliny.

(111) **164085** (220) 2002 05 13 (210) 250270
 (151) 2005 06 16 (441) 2002 11 18
 (732) Zakłady Mięsne Czesław Jagła, Krotoszyn, PL.
 (540)



Kolory znaku: czerwony, biały, niebieski, żółty, czarny, zielony
 (531) 25.5, 26.2, 27.5, 28.17, 29.1
 (510), (511) **29** konserwy mięsne, wędliny.

(111) **164086** (220) 2002 05 13 (210) 250271
 (151) 2005 06 16 (441) 2002 11 18
 (732) Zakłady Mięsne Czesław Jagła, Krotoszyn, PL.

(540)



Kolory znaku: czerwony, niebieski, biały, czarny, żółty, ciemnoniebieski

(531) 3.7, 25.5, 26.2, 26.4, 27.5, 28.17, 29.1

(510), (511) **29** konserwy mięsne, wędliny.

(111) **164087** (220) 2002 05 14 (210) 250329

(151) 2005 06 10 (441) 2002 11 18

(732) Fabryka Maszyn Górniczych „Pioma” Spółka Akcyjna, Piotrków Trybunalski, PL.

(540) GWAREK

(510), (511) **07** przenośniki taśmowe oraz zespoły i części do tych przenośników, układy napędowe przenośników taśmowych w tym zespoły napędowe i modułowe jednostki napędowe, kadłuby napędów i ściany kadłubów, sprzęgła do przenośników taśmowych i części do tych sprzęgła, hamulce do przenośników taśmowych i części do tych hamulców, urządzenia do zapobiegania cofania taśmy, zwalniaiki, pętlcowe zasobniki taśmy, urządzenia do napinania taśmy w tym stacje napinające, ich zespoły i części, konstrukcje nośne przenośników, koźły tras w tym koźły samonaprowadzające, krążniki, zawieszania krążników, zestawy krążnikowe, wsporniki zestawów krążnikowych stałe i samonaprowadzające, stacje zwrotne, stacje przesypowe i wysięgniki, bębny taśmowe w tym bębny napędowe, zwrotne, napinające i kierunkowe, urządzenia zasypowe, urządzenia do regulacji biegu oraz do zmiany kierunku taśmy w tym zespoły bębnow kierujących, przystawki przesypowe i przystawki dwubębnowe, urządzenia do czyszczenia taśmy, zgarniaki, przełazy, osłony zabezpieczające, wyposażenie do jazdy ludzi na przenośnikach, układy sterowania przenośników, odlewy do przenośników taśmowych.

(111) **164088** (220) 2002 05 15 (210) 250379

(151) 2005 06 23 (441) 2002 11 18

(732) Naczelna Izba Pielęgniarek i Położnych, Warszawa, PL.

(540) PIEŁĘGNIARSTWO i MY

(510), (511) **16** książki, czasopisma.

(111) **164089** (220) 2002 05 17 (210) 250506

(151) 2005 06 28 (441) 2002 11 18

(732) GRUPO BIMBO, S.A. de C.V., Colonia Desarrollo Santa Fe, MX.

(540)



Kolory znaku: żółty, czerwony, złoty

(531) 5.7, 9.1, 29.1

(510), (511) **30** wyroby piekarnicze, chleb, ciasta, ciastka i ciasteczka, wyroby cukiernicze, paszteciki, wyroby mączne i produkty

zbożowe, mąka, słodczyce, lody, miód, melasa, drożdże, proszek do pieczenia.

(111) **164090** (220) 2002 05 23 (210) 250743

(151) 2005 06 09 (441) 2002 12 02

(732) The Gillette Company, Boston, US.

(540) REMBRANDT

(510), (511) **03** środki wybielające i inne substancje stosowane w praniu, środki czyszczące, polerujące i ścierające, mydła, środki perfumeryjne, olejki eteryczne, kosmetyki, płyny do pielęgnacji włosów, środki do czyszczenia zębów, dentystyczne substancje wybielające, preparaty czyszczące do protez dentystycznych, żele do zębów, pasty do zębów, środki odświeżające oddech i płyny do płukania ust, **05** produkty farmaceutyczne, weterynaryjne i sanitarne, substancje dietetyczne do celów leczniczych, żywność dla niemowląt, plastry, materiały opatrunkowe, materiały do plombowania zębów, woski dentystyczne, produkty dentystyczne, w tym żywice, preparaty ścierające, amalgamaty, materiały do wycisków, preparaty polerujące, preparaty do odbudowy zębów, płyny do płukania, emalie, kleje do protez dentystycznych, lecznicze płyny do płukania jamy ustnej, przeciwróżnicze płyny do płukania jamy ustnej, środki odkażające, środki do zwalczania robactwa, fungicydy, herbicydy.

(111) **164091** (220) 2001 09 24 (210) 241020

(151) 2005 03 01 (441) 2002 03 25

(732) Zakłady Piwowarskie w Lublinie S.A., Lublin, PL.

(540)



Kolory znaku: zielony, złoty, biały, brązowy, brunatny, ciemnozielony, czerwony, ciemnobrązowy

(531) 25.3, 26.1, 26.4, 27.5, 29.1

(510), (511) **32** piwo, sód, wyciąg chmielowy do wytwarzania piwa, wody mineralne, napoje bezalkoholowe, syropy i esencje do napojów, soki owocowe, warzywne, napoje witaminizowane, **33** napoje alkoholowe, **35** usługi reklamowe z wykorzystaniem wszystkich metod słownych, dźwiękowych oraz technik audiowizualnych, organizacja wystaw, targów i konkursów, **41** usługi w zakresie organizowania imprez informacyjnych, muzycznych, rozrywkowych, artystycznych, naukowych, kulturalnych, sportowych, rekreacyjnych, plenerowych, konkursów, festiwałów, pokazów z wykorzystaniem wszystkich metod słownych, dźwiękowych oraz technik audiowizualnych.

(111) **164092** (220) 2002 05 24 (210) 250771

(151) 2005 06 30 (441) 2002 12 02

(732) Polski Koncern Naftowy ORLEN Spółka Akcyjna, Płock, PL.

(540)



Kolory znaku: popielaty, biały, czerwony

(531) 26.4, 27.5, 29.1

(510), (511) **01** produkty przerobu ropy naftowej, produkty i półprodukty ropopochodnych rafineryjnych i petrochemicznych, węglowodory nasycone i nienasycone olefinowe i dienowe oraz ich poli-

mery, propan, etylen, propylen, polietylen, polipropylen, butadien, benzen, toluen, frakcja etylobenzenowa, frakcje 64 mianowicie izobutan, n-butan i izobutylen, frakcje Cs, mianowicie izopentan i n-pentan, węglowodory C9 i wyższe, mianowicie mieszaniny węglowodorów aromatycznych z 9 i więcej atomami węgla w cząsteczce, fenol, aceton, kumen, rozpuszczalniki, aromaty, glikole etylenowe, tlenek etylenu, etery, siarka, siarkowódór, chemiczne substancje, wodór i gazy wodorowe, dodatki do paliw, smarów, gazy do celów przemysłowych, oleje do rozdzielania, płyny niskozamrażające, płyny hamulcowe, nieprzetworzone tworzywa sztuczne, **04** paliwo, paliwo gazowe, paliwo lotnicze, benzyna, oleje napędowe, dodatki niechemiczne do paliw silnikowych, oleje opałowe, oleje przemysłowe, oleje silnikowe, oleje smarne, smar, parafina, koks naftowy, benzen, ksylen, **19** asfalt, bitum, smoła, **35** usługi w zakresie reklamy, biznesu, zarządzania, czynności biurowych, usługi w zakresie działalności handlowej polegającej na kojarzeniu kontrahentów, usługi konsultingowe w zakresie obrotu ropą naftową, paliwami ropopochodnymi i innymi, **36** usługi w zakresie spraw finansowych, spraw własności (na podstawie ksiąg wieczystych), usługi w zakresie prowadzenia kapitałowej działalności inwestycyjnej, nabywania i obrotu akcjami i udziałami, w obrocie krajowym i zagranicznym, usługi bankowe, usługi instytucji kredytowych, innych niż banki, takich jak towarzystwa kredytowe, spółki finansowe, pożyczkowe, usługi kompanii holdingowych i kapitału powierniczego, usługi brokerskie dotyczące akcji i własności, usługi związane ze sprawami pieniężnymi potwierdzonymi przez powierników, usługi związane z wydawaniem czeków i akredytywów, usługi związane z administrowaniem budynkami, wyceną i finansowaniem, **37** usługi w zakresie prowadzenia stacji paliw, budowa, naprawy i remonty urządzeń i instalacji rafineryjnych i petrochemicznych, zbiorników paliwowych, stacji paliw, stacji obsługi samochodów, środków transportu, **38** emisja radiowa i telewizyjna, radiofonia, rozpowszechnianie programów telewizyjnych, komunikacja telefoniczna i telegraficzna, **39** usługi w zakresie transportu, pakowania i składowania towarów, usługi związane z prowadzeniem działalności transportowej w zakresie transportu drogowego, kolejowego, wodnego i rurociągowego, magazynowania, składowania i przechowywania ropy naftowej i paliw płynnych oraz tworzenia i utrzymywania zapasu paliw, usługi w zakresie dokonywania przeladunków morskich i lądowych, usługi w zakresie dystrybucji energii cieplnej i elektrycznej, **41** usługi w zakresie nauczania, organizowania i prowadzenia szkoleń (kursów) i szkoleń zawodowych, usługi w zakresie rozrywki, działalności sportowej i kulturalnej, **42** usługi w zakresie prowadzenia działalności badawczej, projektowej, rozwojowej w dziedzinach związanych z przetwarzaniem, magazynowaniem, konfekcjonowaniem i obrotem paliwami, ciekłymi i gazowymi wraz z pochodnymi produktami chemicznymi oraz transportem drogowym, kolejowym, wodnym i rurociągowym, programowanie komputerowe, **43** usługi związane z podawaniem potraw i napojów, usługi w zakresie prowadzenia barów, restauracji i hoteli.

(111) **164093** (220) 1999 10 14 (210) 208532
(151) 2005 07 06
(732) „AGRO FOOD” Spółka Akcyjna, Pilica, PL.
(540) culinarek

(510), (511) **29** owoce, warzywa i zioła konserwowane, suszone, gotowane, **30** aromatyczne preparaty do żywności, preparaty stabilizujące do bitej śmietany, enzymy do ciast, esencje do artykułów żywnościowych (z wyjątkiem esencji i olejków eterycznych), musztarda, zagęszczacze stosowane przy gotowaniu produktów spożywczych, zagęszczacze do kielbas, środki wiążące do kielbas, preparaty do zmiękczenia mięsa do celów gospodarstwa domowego.

(111) **164094** (220) 2003 01 27 (210) 260292
(151) 2005 05 30 (441) 2003 07 28
(732) GlaxoSmithKline Pharmaceuticals S.A., Poznań, PL.
(540) Lilam

(510), (511) **05** preparaty farmaceutyczne, leki, dietetyczne środki medyczne i lecznicze, odżywki medyczne, dietetyczne środki spo-

żywcze do celów medycznych, preparaty witaminowe, preparaty z mikroelementami dla ludzi.

(111) **164095** (220) 2003 11 28 (210) 273202
(151) 2005 07 01 (441) 2004 04 19
(732) „HERBAPOL - LUBLIN” S.A., Lublin, PL.
(540) PYROAKTIN

(510), (511) **05** substancje i preparaty farmaceutyczne, substancje i preparaty do celów farmaceutycznych, leki, preparaty wspomagające leczenie, preparaty wzmacniające organizm, preparaty do kąpieeli leczniczych, dietetyczna żywność i napoje do celów leczniczych.

(111) **164096** (220) 2002 05 24 (210) 250803
(151) 2005 07 01 (441) 2002 12 02
(732) „HIGIENA SERWIS” Spółka Jawna Katarzyna Pietrzyk-Bilewicz, Dariusz Bilewicz, Warszawa, PL.
(540)



Kolory znaku: ciemno-niebieski, jasno-fioletowy, czarny, zielony, biały

(531) 27.5, 29.1

(510), (511) **03** mydła, środki do czyszczenia, **16** papier toaletowy, ręczniki papierowe, serwetki papierowe, **21** dozowniki mydła, dozowniki papieru toaletowego, dozowniki ręczników papierowych.

(111) **164097** (220) 2002 06 05 (210) 251214
(151) 2005 07 12 (441) 2002 12 16
(732) BIURO INFORMACJI KREDYTOWEJ Spółka Akcyjna, Warszawa, PL.
(540) bioz

(510), (511) **35** usługi w zakresie pozyskiwania danych do komputerowych baz danych, przetwarzanie informacji, systematyzacja baz danych i wyszukiwanie w komputerowych bazach danych, zarządzanie zbiorami informatycznymi, sporządzanie i publikowanie analiz o charakterze statystycznym w oparciu o pozyskiwane informacje, **36** prowadzenie analiz finansowych, sporządzanie i publikowanie studiów sektorowych, sporządzanie i publikowanie raportów i ocen ekonomiczno-finansowych przedsiębiorstw, opracowanie i publikowanie raportów w sprawach zobowiązań finansowych osób fizycznych i przedsiębiorstw wobec banków i instytucji finansowych, **41** organizowanie szkoleń, seminariów, konferencji.

(111) **164098** (220) 2002 06 05 (210) 251215
(151) 2005 07 27 (441) 2002 12 16
(732) BIURO INFORMACJI KREDYTOWEJ S.A., Warszawa, PL.
(540) bik

(510), (511) **35** usługi w zakresie pozyskiwania danych do komputerowych baz danych, przetwarzanie informacji, systematyzacja baz danych i wyszukiwanie w komputerowych bazach danych, zarządzanie zbiorami informatycznymi, sporządzanie i publikowanie analiz o charakterze statystycznym w oparciu o pozyskiwane informacje, **36** prowadzenie analiz finansowych, sporządzanie i publikowanie studiów sektorowych, sporządzanie i publikowanie raportów i ocen ekonomiczno-finansowych przedsiębiorstw, opracowanie i publikowanie raportów w sprawach zobowiązań finansowych osób fizycznych i przedsiębiorstw wobec banków i instytucji finansowych.

(111) **164099** (220) 2002 06 05 (210) 251216
(151) 2005 07 12 (441) 2002 12 16

(732) BIURO INFORMACJI KREDYTOWEJ Spółka Akcyjna, Warszawa, PL.

(540) biork

(510), (511) **35** usługi w zakresie pozyskiwania danych do komputerowych baz danych, przetwarzanie informacji, systematyzacja baz danych i wyszukiwanie w komputerowych bazach danych, zarządzanie zbiorami informatycznymi, sporządzanie i publikowanie analiz o charakterze statystycznym w oparciu o pozyskiwane informacje, **36** prowadzenie analiz finansowych, sporządzanie i publikowanie studiów sektorowych, sporządzanie i publikowanie raportów i ocen ekonomiczno-finansowych przedsiębiorstw, opracowanie i publikowanie raportów w sprawach zobowiązań finansowych osób fizycznych i przedsiębiorstw wobec banków i instytucji finansowych, **41** organizowanie szkoleń, seminariów, konferencji.

(111) **164100** (220) 2002 06 20 (210) 251832

(151) 2005 08 11 (441) 2002 12 30

(732) CXD EUROPE LIMITED, Londyn, GB.

(540) CXD LONDON

(510), (511) **18** skóra i imitacje skóry oraz wyroby z tych materiałów, kufry, torby podróżne, artykuły bagażowe, torby, tornistry, teczki, torby na narzędzia, portmonetki, portfele, torebki, plecaki, torby podręczne, walizki, parasolki, parasole i laski, **25** odzież, obuwie, nakrycia głowy.

(111) **164101** (220) 1998 11 20 (210) 194625

(151) 2005 06 06

(732) Browary Dolnośląskie PIAST S.A., Wrocław, PL.

(540)



Kolory znaku: biały, srebrny, złoty, czerwony, zielony, czarny

(531) 3.7, 25.1, 26.1, 26.4, 27.5, 29.1

(510), (511) **32** piwo.

(111) **164102** (220) 2000 02 22 (210) 214143

(151) 2005 06 17

(732) „VFP COMMUNICATIONS LTD.” Spółka z o.o., Warszawa, PL.

(540)



(531) 27.5

(510), (511) **16** papier, tekstura i wyroby z tych materiałów, nie ujęte w innych klasach, druki, książki, publikacje, czasopisma, magazyny, materiały introligatorskie, materiały fotograficzne, materiały piśmiennicze, kleje do materiałów piśmienniczych lub do celów domowych, materiały przeznaczone dla artystów, pędzle malarskie, maszyny do pisania i sprzęt biurowy (z wyjątkiem mebli), materiały szkoleniowe i instruktażowe (z wyjątkiem aparatów), materiały z tworzyw sztucznych do pakowania (nie ujęte w innych klasach), czcionki drukarskie, matryce, **41** usługi wydawnicze.

(111) **164103** (220) 2000 07 21 (210) 221606

(151) 2005 07 15

(732) CROWLEY DATA POLAND Spółka z o.o., Warszawa, PL.

(540)



DATASTAR

Kolory znaku: zielony, granatowy

(531) 26.2, 26.13, 27.5, 29.1

(510), (511) **35** zarządzanie zbiorami informatycznymi, **38** przekaz satelitalny, komunikacja radiowa, poczta elektroniczna, przesyłanie wiadomości i/lub obrazu przy pomocy komputera, przesyłanie danych przy pomocy terminali komputerowych, przesyłanie informacji tekstowej i obrazowej przy pomocy komputera, przesyłanie danych przy pomocy sieci światłowodów, informacja w zakresie telekomunikacji, wypożyczanie urządzeń do przekazywania informacji, wypożyczanie urządzeń telekomunikacyjnych, wypożyczanie aparatury do przesyłania wiadomości, zlecenia przywoławcze poprzez INTERNET i telefony komórkowe (SMS), **41** nauczanie na odległość, organizowanie i prowadzenie wideo - konferencji.

(111) **164104** (220) 2000 10 17 (210) 225699

(151) 2005 06 09

(732) PHU „KOMERS-MAG” s.c. Krzysztof Moc, Hieronim Jarczek, Międzyzrzecze Dolne, PL.

(540)



Kolory znaku: granatowy, niebieski, biały, zielony, brązowy

(531) 5.3, 5.9, 8.7, 26.1, 27.5, 29.1

(510), (511) **29** śledzie, potrawy na bazie śledzi.

(111) **164105** (220) 2000 10 18 (210) 225770

(151) 2005 05 06

(732) MIPS Technologies, Inc., Mountain View, US.

(540) MIPS

(510), (511) **09** wykonywalny kod komputerowy, kod do projektowania, opisywania i testowania urządzeń komputerowych, sprzęt i kod komputerowy, kod komputerowy do opracowywania, opisywania, projektowania, modelowania, symulowania, kompilowania, wykrywania i usuwania błędów, sprawdzania, łączenia za pomocą interfejsu i konstruowania urządzeń komputerowych i części składowe do wyżej wymienionych, sprzęt i kod komputerowy, rdzenie mikroprocesora i makrokomórki oraz ładowalne (downloadable) elektroniczne podręczniki użytkownika, arkusze danych i dokumentacje do tych produktów komputerowych, urządzenia komputerowe i elektroniczne, płytki drukowane, półprzewodniki, urządzenia i części składowe do wyżej wymienionych, układy scalone, moduły układowe, zestawy modułów układowych, mikroprocesory i mikrosterowniki oraz ładowalne (downloadable) elektroniczne podręczniki użytkownika, arkusze danych i dokumentacje do tych produktów komputerowych, rdzenie mikroprocesorów i makrokomórki oraz ładowalne (downloadable) elektroniczne podręczniki

ki użytkownika, arkusze danych i dokumentacje do tych produktów komputerowych, architektury listy rozkazów, rozszerzenia architektury listy rozkazów, architektury procesorów oraz ładowalne (downloadable) elektroniczne podręczniki użytkownika, arkusze danych i dokumentacje do tych produktów komputerowych, produkty w postaci kodu komputerowego, oprogramowanie aplikacyjne, modele programowania i oprogramowanie do systemów operacyjnych oraz ładowalne (downloadable) elektroniczne podręczniki użytkownika, arkusze danych i dokumentacje do tych produktów komputerowych, **42** licencjonowanie własności intelektualnej, licencjonowanie w zakresie techniki komputerowej oraz sprzętu i oprogramowania komputerowego w celu włączenia ich do produktów innych producentów, prace badawcze, opracowywanie i projektowanie w zakresie techniki komputerowej, sprzętu i programów komputerowych, układów scalonych, modułów układowych, półprzewodników, zestawów modułów układowych, sprzętu komputerowego, płytek drukowanych, mikroprocesorów, rdzeni mikroprocesorów, makrokomórek, mikrosterowników, oprogramowania aplikacyjnego, oprogramowania systemów operacyjnych, architektury listy rozkazów, rozszerzeń architektury listy rozkazów, architektury procesorów, modeli programowania, kodu komputerowego do użytkowania przy opracowywaniu, projektowaniu, modelowaniu, symulowaniu, kompilowaniu, wykrywaniu i usuwaniu błędów, sprawdzaniu, konstruowaniu i łączeniu za pomocą interfejsu sprzętu i kodu oraz prace badawcze, opracowywanie i projektowanie w zakresie kodu komputerowego opisującego projektowanie sprzętu, dostarczanie informacji dotyczących techniki komputerowej, sprzętu i kodu komputerowego, licencjonowania własności intelektualnej, architektury listy rozkazów, rozszerzeń architektury listy rozkazów, architektury procesorów, modeli programowania, układów scalonych, modułów układowych, półprzewodników, zestawów modułów układowych, sprzętu komputerowego, płytek drukowanych, mikroprocesorów, rdzeni mikroprocesorów, makrokomórek, mikrosterowników, oprogramowania aplikacyjnego, oprogramowania dla systemów operacyjnych, kodu komputerowego do użytkowania przy opracowywaniu, projektowaniu, modelowaniu, symulowaniu, kompilowaniu, wykrywaniu i usuwaniu błędów, sprawdzaniu, konstruowaniu i łączeniu za pomocą interfejsu sprzętu i kodu oraz dostarczanie informacji dotyczących komputerowego kodu opisującego projektowanie sprzętu.

(111) **164106** (220) 2001 04 18 (210) 234539
 (151) 2005 07 05
 (732) M.C.R. Corporation Mincer cor. Mona Liza cos. France Janina Mincer, Michałowice, PL.
 (540)



Kolory znaku: pomarańczowy, biały, granatowy, żółty
 (531) 1.3, 26.1, 26.4, 27.5, 29.1
 (510), (511) **03** kremy, olejki, balsamy, emulsje.

(111) **164107** (220) 2001 04 18 (210) 234540
 (151) 2005 07 05
 (732) M.C.R. Corporation Mincer cor. Mona Liza cos. France Janina Mincer, Michałowice, PL.

(540)



Kolory znaku: pomarańczowy, czarny, granatowy, biały, brązowy, żółty
 (531) 1.3, 26.1, 26.4, 27.5, 29.1
 (510), (511) **03** kremy, olejki, balsamy, emulsje.

(111) **164108** (220) 2001 04 18 (210) 234541
 (151) 2005 07 05
 (732) M.C.R. Corporation Mincer cor. Mona Liza cos. France Janina Mincer, Michałowice, PL.
 (540)



Kolory znaku: biały, granatowy, brązowy, żółty
 (531) 1.3, 26.1, 26.4, 27.5, 29.1
 (510), (511) **03** kremy, olejki, balsamy, emulsje.

(111) **164109** (220) 2001 06 20 (210) 237228
 (151) 2005 04 25
 (732) SANPLAST Spółka z o.o., Wymysłowice, PL.
 (540)



Kolory znaku: niebieski, biały
 (531) 26.4, 27.5, 29.1
 (510), (511) **06** kabiny kąpielowe natryskowe metalowe i wyposażenie do nich: klamki, zawiasy, profile metalowe, drzwi, uchwyty, prowadnice do drzwi, metalowe wsporniki mocujące do brodzików i wanien, **11** składane i nieskładane kabiny kąpielowe natryskowe, wanny łazienkowe, brodziki, baseny kąpielowe, umywalki, zlewozmywaki, zlewy, bidety, wanny z wirowym ruchem wody, sedesy, deski sedesowe, pisuary, sauny, syfony do urządzeń sanitarnych, płuczki ustępowe, **19** kabiny kąpielowe natryskowe niemetalowe, brodziki i wanny akrylowe, obudowy wanien i brodzików niemetalowe, wyroby łazienkowe ze sztucznego marmuru: kabiny kąpielowe natryskowe, brodziki, wanny, obudowy wanien i bro-

dzików, podstawy pod wannę i brodziki niemetalowe, syfony niemetalowe do urządzeń sanitarnych, **20** meble łazienkowe i kuchenne.

(111) **164110** (220) 2001 07 27 (210) 238914
(151) 2005 06 06
(732) Zakłady Gumowe Bytom S.A., Bytom, PL.
(540)

EKOVIL

(531) 27.5
(510), (511) **27** wykładziny przemysłowe podłogowe/posadzkowe - do hal i pomieszczeń fabrycznych, sal widowiskowych i sportowych, wewnętrznych traktów o dużym natężeniu ruchu.

(111) **164111** (220) 2001 07 31 (210) 239093
(151) 2005 04 05
(732) RIGS SERVICES Ltd., Nikosia, CY.
(540)



Kolory znaku: granatowy, pomarańczowy, czerwony
(531) 7.11, 26.1, 27.5, 29.1

(510), (511) **35** pomoc w prowadzeniu działalności gospodarczej, doradztwo w zakresie organizowania i prowadzenia działalności gospodarczej, badania w dziedzinie działalności gospodarczej, reklamy, organizacja wystaw w celach handlowych lub reklamowych, rozpowszechnianie materiałów reklamowych, rozpowszechnianie ogłoszeń reklamowych, promocja sprzedaży dla osób trzecich, publikowanie tekstów reklamowych, reklamy korespondencyjne, **43** usługi prowadzenia restauracji, kawiarni, winiarni, barów, usługi prowadzenia barów szybkiej obsługi i snack-barów, usługi związane z przygotowaniem dań i napojów na zamówienie i dostarczaniem ich na zamówione miejsce (catering), usługi rezerwacji miejsc w hotelach, usługi rezerwacji pensjonatów.

(111) **164112** (220) 2001 07 31 (210) 239094
(151) 2005 04 05
(732) RIGS SERVICES Ltd., Nikosia, CY.
(540)



Kolory znaku: zielony, czerwony, żółty
(531) 1.15, 7.15, 9.7, 24.1, 24.17, 26.2, 27.5, 29.1
(510), (511) **35** pomoc w prowadzeniu działalności gospodarczej, doradztwo w zakresie organizowania i prowadzenia działalności gospodarczej, badania w dziedzinie działalności gospodarczej, reklamy, organizacja wystaw w celach handlowych lub reklamowych, rozpowszechnianie materiałów reklamowych, rozpowszechnianie ogłoszeń reklamowych, promocja sprzedaży dla osób trzecich, publikowanie tekstów reklamowych, reklamy korespondencyjne, **43** usługi prowadzenia restauracji, kawiarni, winiarni, barów, usługi prowadzenia barów szybkiej obsługi i snack-barów, usługi związane z przygotowaniem dań

i napojów na zamówienie i dostarczaniem ich na zamówione miejsce (catering), usługi rezerwacji miejsc w hotelach, usługi rezerwacji pensjonatów.

(111) **164113** (220) 2001 08 22 (210) 239907
(151) 2005 04 01 (441) 2002 02 25
(732) JERONIMO MARTINS DYSTRYBUCJA Sp.z o.o.,
Poznań, PL.
(540) vitamiks
(510), (511) **29** margaryny, miksy z masła i margaryny, tłuszcze roślinne.

(111) **164114** (220) 2001 08 29 (210) 240198
(151) 2005 05 05 (441) 2002 03 11
(732) Fabryka Budowy Maszyn AVERMANN Spółka z o.o.,
Oborniki, PL.
(540) avermann
(510), (511) **07** obrabiarki, stacjonarne i przewoźne linie sortujące odpady, stacjonarne prasy do makulatury, folii, odpadów metalowych i trwałych, transportery, podajniki, podnośniki, prasy, prowadnice, urządzenia do rozdrabniania i ubijania odpadów, maszyny i urządzenia do produkcji betonowych elementów prefabrykowanych, **37** wypożyczanie i wynajem przyrządów, maszyn i urządzeń wymienionych w wykazie towarów, renowacja, regeneracja, serwis i naprawy maszyn, przyrządów i urządzeń wymienionych w wykazie towarów, **42** doradztwo w zakresie zagospodarowywania odpadów, dobór i optymalizacja maszyn, urządzeń, technologii i procesów niszczenia, segregacji i utylizacji odpadów, usługi projektowe i techniczne.

(111) **164115** (220) 2001 09 06 (210) 240432
(151) 2005 07 25 (441) 2002 03 11
(732) BRIDGESTONE LICENSING SERVICES, INC.,
Nashville, US.
(540) FIRESTONE WINTERHAWK
(510), (511) **12** opony do pojazdów.

(111) **164116** (220) 2001 09 10 (210) 240543
(151) 2005 04 21 (441) 2002 03 11
(732) Przedsiębiorstwo Produkcyjno - Handlowe Export - Import Hurt - Detal „LA STRADA” Jacek Zamora, Tarnowskie Góry, PL.
(540)



Kolory znaku: żółty, zielony
(531) 26.4, 27.5, 29.1
(510), (511) **18** aktówki, dyplomaty, etui na klucze, imitacje skóry, portfele na karty wizytowe, kuferki na przybory toaletowe, kufry, kufry podróżne, parasole, pasy skórzane, plecaki szkolne, plecaki turystyczne, portfele, portmonetki nie z metali szlachetnych, teczki skórzane, torby podróżne, torebki, walizki, **25** obuwie, paski, **35** specjalistyczne doradztwo handlowe, doradztwo w zakresie prowadzenia działalności gospodarczej, doradztwo w zakresie zarządzania kadrowego, doradztwo w zakresie organizacji i zarządzania firmą, pokazy towarów, reklama na rzecz osób trzecich, rozpowszechnianie ogłoszeń reklamowych, badania rynku, **43** kafeteria, kawiarnie, restauracje.

(111) **164117** (220) 2001 09 13 (210) 240685
(151) 2005 05 13 (441) 2002 03 25
(732) Fabryka Mebli „BALMA” Spółka Akcyjna, Tarnowo
Podgórne, PL.

(540)



Kolory znaku: biały, pomarańczowy, czarny

(531) 27.5, 29.1

(510), (511) **20** meble, ścianki do mebli, dekoracje ruchome, karniże do zasłon, kufry, kwietniki, lustra, materace, kojce dla niemowląt, wieszaki do odzieży, pojemniki niemetalowe, parawany, plecionki ze słomy, poduszki, pokrowce na odzież, pościel, ramy do haftowania, ramy do uli, ramy do obrazów, rolety, sienniki, skrzynie, słomki do napojów, stojaki do talerzy, na kapelusze, na czasopisma, na parasole, na strzelby, stojaki pod komputery, szkatułki, plecionki z trzciny, wachlarze, wózki, zasłony z koralików do dekoracji, **21** kandelabry nie z metali szlachetnych, kuchenne przybory nie z metali szlachetnych, kuchenny sprzęt nielektryczny, pacholki do ściągania butów, porcelana, bibeloty z porcelany, szczotki, **22** drabinki sznurowe, płótno lniane, pierze, plandeki, żaluzje, namioty, markizy, **24** narzuty na łóżka, obrusy, bielizna domowa, bielizna kąpielowa, bieżniki stołowe, zasłony, kotary, pokrowce ochronne na meble, tkaniny obiciowe, obicia ścienne z materiałów tekstylnych, pledy, bielizna pościelowa, prześcieradła, ręczniki tekstylne, serwetki tekstylne.

(111) **164118** (220) 2001 09 13 (210) 240688
 (151) 2005 05 11 (441) 2002 03 25
 (732) EUROPEJSKI FUNDUSZ LEASINGOWY S.A.,
 Wrocław, PL.
 (540)



Kolory znaku: czerwony, czarny

(531) 26.3, 27.5, 29.1

(510), (511) **36** leasing samochodów, leasing innych przedmiotów będących środkami trwałymi, usługi finansowe, informacje finansowe.

(111) **164119** (220) 2001 09 17 (210) 240781
 (151) 2005 06 20 (441) 2002 03 25
 (732) Firma Handlowa SARIUS Artur Mańczak, Rewa, PL.
 (540)



(531) 14.5, 27.5

(510), (511) **08** narzędzia i przyrządy ręcznie sterowane, wiertła, dłuta, przecinaki, frezy, gwintownice, kielnie, kilofy, klucze, młotki, podbijaki, nitownice, pilniki, poły, wyrzynarki, przebijaki, punktaki, śrubokręty, rozwiertaki tarcze szlifierskie, siekiery, topory, wiertarko-frezarki, **35** usługi agencji importowo-exportowej, prowadzenie sklepów/hurtowni w zakresie narzędzi wymiennych powyżej.

(111) **164120** (220) 2001 10 04 (210) 241427
 (151) 2005 04 05 (441) 2002 04 08
 (732) „MK SERVICE” Maciej Kirmuć, Ząbki, PL.
 (540)



Kolory znaku: biały, niebieski

(531) 27.1, 27.5, 29.1

(510), (511) **09** komputery, **35** prowadzenie sklepu w zakresie: sprzętu radiowo-telewizyjnego, odtwarzaczy (video, CD, DVD), zmechanizowanych artykułów gospodarstwa domowego, komputerów, **37** usługi w zakresie napraw sprzętu radiowo-telewizyjnego, odtwarzaczy (video, CD, DVD), zmechanizowanych artykułów gospodarstwa domowego, komputerów.

(111) **164121** (220) 2001 10 12 (210) 241678
 (151) 2005 05 05 (441) 2002 04 22
 (732) „Żywiec Zdrój” Spółka Akcyjna, Cięcina, PL.
 (540)



Kolory znaku: biały, niebieski, brązowy (odcienie), czarny

(531) 2.1, 2.7, 29.1

(510), (511) **32** napoje dietetyczne na bazie wód mineralnych, wody mineralne gazowane i niegazowane, napoje bezalkoholowe z dodatkami smakowymi, wytwarzane na bazie wody mineralnej.

(111) **164122** (220) 2001 10 16 (210) 241794
 (151) 2005 07 15 (441) 2002 04 22
 (732) Nintendo Co., Ltd., Kyoto, JP.
 (540) PIKMIN

(510), (511) **09** sprzęt do gier wideo do użytku osobistego, dolnieładowne oprogramowanie do sprzętu do gier wideo do użytku osobistego, części i akcesoria do sprzętu do gier wideo do użytku osobistego, fizyczny lub chemiczny sprzęt i przyrządy, zwłaszcza laboratoryjne eksperymentalne urządzenia i aparatura, generatory powietrze-gaz, inkubatory o stałej temperaturze, inkubatory o stałej wilgotności, wyroby szklane do naukowych eksperymentów w laboratoriach, wyroby porcelanowe do naukowych eksperymentów w laboratoriach, piece do eksperymentów laboratoryjnych, naukowe modele i próbki: pedometry, sprzęt i przyrządy pomiarowe, elektryczne urządzenia i przyrządy do dystrybucji lub kontroli/regulacji, baterie/akumulatory, elektryczne lub magnetyczne urządzenia i przyrządy pomiarowe, elektryczne przewody i kable, fotograficzny sprzęt i przyrządy, kinematograficzny sprzęt i przyrządy, optyczny sprzęt i przyrządy, okulary, urządzenia i przyrządy do ratowania życia, zwłaszcza sieci ratunkowe, pasy ratunkowe, kamizelki ratunkowe, pławy/boje ratunkowe, elektryczne urządzenia i przyrządy do komunikowania się, płyty/dyski do/z nagraniami, metronomy, komputery (w tym jednostki centralne, obwody elektroniczne, magnetyczne dyski i magnetyczne taśmy magazynujące programy komputerowe oraz inne peryferia komputerowe), dolnieładowne programy komputerowe, elektroniczne urządzenia i przyrządy oraz ich części i akcesoria, urządzenia i przyrządy stosowane w parkach zabawowych i na terenach rozrywkowych, automaty na monetę/zeton, sportowe symulatory treningowe, symulatory do powiększania umiejętności jazdy pojazdami takimi jak samochody poprzez rzeczywiste eksperymentowanie jazdą tych pojazdów, syreny/brzęczki elektryczne, przeciwkradzieżowe urządzenia ostrzegawcze, zapalniczki do samochodów, oporniki, taśmy/filmy kinematograficzne, slajdy, oprawy do slajdów, wstępnie nagrane wideo płyty/dyski i taśmy, automaty sprzedające, kasy sklepowe, maszyny liczące i sortujące, maszyny do rysowania i szkicowania, kalkulatory elektryczne, wagi liczące, pływaki nadmuchiwane do pływania, tablice/deski do pływania, **16** papier, papierowe kontenery do pakowania, taśmy do owijania żywności do użytku domowego, papier higieniczny, ręczniki papierowe, papierowe ręczniki do rąk, chusteczki papierowe, wzory wykrojone do odzieży, obrusy papierowe, zasłony papierowe, proporczyki papierowe, chorągiewki papierowe, niemowlęce śliniaczki papierowe i niemowlęce pieluszki papierowe, etykiety bagażowe, druki, kaligrafie i malowanki, fotografie, oprawki stojące do fotografii, materiały piśmienne i papete-

ria, kleje do materiałów piśmiennych i papeterii lub do użytku domowego, przybory do rysowania i materiały do rysowania, maszyny do pisania, akwaria do pomieszczeń i ich akcesoria, zwłaszcza ozdoby/ornamenty do akwariów i filtry do akwariów, **28** karty do gry, maszyny do gier, sprzęt do gry „go” (japońska gra planszowa), sprzęt do gry „shogi” (japońskie szachy), kości do gry, gra „sugoroku” (japońska gra), kubki do gry w kości, gry diamentowe, szachy, warcaby, sprzęt kuglarski, domino, sprzęt do gry „mahjong”, sprzęt do bilardu, zabawki, lalki, zabawki dla zwierząt/ptaków domowych, artykuły sportowe i gimnastyczne, wosk do nart, sprzęt wędkarski.

(111) **164123** (220) 2001 10 16 (210) 241795
(151) 2005 07 15 (441) 2002 04 22
(732) Nintendo Co., Ltd., Kyoto, JP.

(540) LUIGI'S MANSION

(510), (511) **09** sprzęt do gier wideo do użytku osobistego, dolnieładowalne oprogramowanie do sprzętu do gier wideo do użytku osobistego, części i akcesoria do sprzętu do gier wideo do użytku osobistego, fizyczny lub chemiczny sprzęt i przyrządy, zwłaszcza laboratoryjne eksperymentalne urządzenia i aparatura, generatory powietrze-gaz, inkubatory o stałej temperaturze, inkubatory o stałej wilgotności, wyroby szklane do naukowych eksperymentów w laboratoriach, wyroby porcelanowe do naukowych eksperymentów w laboratoriach, piece do eksperymentów laboratoryjnych, naukowe modele i próbki: pedometry, sprzęt i przyrządy pomiarowe, elektryczne urządzenia i przyrządy do dystrybucji lub kontroli/regulacji, baterie/akumulatory, elektryczne lub magnetyczne urządzenia i przyrządy pomiarowe, elektryczne przewody i kable, fotograficzny sprzęt i przyrządy, kinematograficzny sprzęt i przyrządy, optyczny sprzęt i przyrządy, okulary, urządzenia i przyrządy do ratowania życia, zwłaszcza sieci ratunkowe, pasy ratunkowe, kamizelki ratunkowe, pławy/boje ratunkowe, elektryczne urządzenia i przyrządy do komunikowania się, płyty/dyski do/z nagraniami, metronomy, komputery (w tym jednostki centralne, obwody elektroniczne, magnetyczne dyski i magnetyczne taśmy magazynujące programy komputerowe oraz inne peryferia komputerowe), dolnieładowalne programy komputerowe, elektroniczne urządzenia i przyrządy oraz ich części i akcesoria, urządzenia i przyrządy stosowane w parkach zabawowych i na terenach rozrywkowych, automaty na monety/żeton, sportowe symulatory treningowe, symulatory do powiększania umiejętności jazdy pojazdami takimi jak samochody poprzez rzeczywiste eksperymentowanie jazdą tych pojazdów, syreny/brzęczyki elektryczne, przeciwwkradzieżowe urządzenia ostrzegawcze, zapalniczki do samochodów, oporniki, taśmy/filmy kinematograficzne, slajdy, oprawy do slajdów, wstępnie nagrane wideo płyty/dyski i taśmy, automaty sprzedające, kasy sklepowe, maszyny liczące i sortujące, maszyny do rysowania i szkicowania, kalkulatory elektryczne, wagi liczące, pływaki nadmuchiwane do pływania, tablice/deski do pływania, **16** papier, papierowe kontenery do pakowania, taśmy do owijania żywności do użytku domowego, papier higieniczny, ręczniki papierowe, papierowe ręczniki do rąk, chusteczki papierowe, wzory wykrojone do odzieży, obrusy papierowe, zasłony papierowe, poręczniki papierowe, chorągiewki papierowe, niemowlęce śliniaczki papierowe i niemowlęce pieluszki papierowe, etykiety bagażowe, druki, kaligrafie i malowanki, fotografie, oprawy stojące do fotografii, materiały piśmienne i papeteria, kleje do materiałów piśmiennych i papeterii lub do użytku domowego, przybory do rysowania i materiały do rysowania, maszyny do pisania, akwaria do pomieszczeń i ich akcesoria, zwłaszcza ozdoby/ornamenty do akwariów i filtry do akwariów, **28** karty do gry, maszyny do gier, sprzęt do gry „go” (japońska gra planszowa), sprzęt do gry „shogi” (japońskie szachy), kości do gry, gra „sugoroku” (japońska gra), kubki do gry w kości, gry diamentowe, szachy, warcaby, sprzęt kuglarski, domino, sprzęt do gry „mahjong”, sprzęt do bilardu, zabawki, lalki, zabawki dla zwierząt/ptaków domowych, artykuły sportowe i gimnastyczne, wosk do nart, sprzęt wędkarski.

(111) **164124** (220) 2001 10 18 (210) 241882
(151) 2005 04 01 (441) 2002 04 22
(732) Polska Telefonia Cyfrowa Spółka z o.o., Warszawa, PL.

(540)

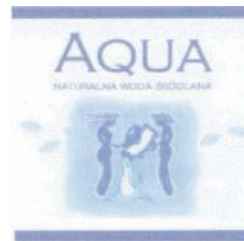
Era Biznesu

Kolory znaku: niebieski

(531) 27.5, 29.1

(510), (511) **16** książki, broszury, czasopisma, gazety, materiały drukowane, wydawnictwa akcydensowe, **35** usługi w zakresie reklamy: organizacja kampanii reklamowych, wynajem i sprzedaż miejsca i czasu na reklamy, usługi w zakresie dystrybucji i doręczenia prospektów reklamowych, ofert sprzedaży i próbek reklamowych, również za pośrednictwem sieci teleinformatycznych - internetu, pośrednictwo w sprzedaży towarów za pośrednictwem internetu, usługi polegające na rejestrowaniu, kompilacji, systematyzacji pisemnych informacji, usługi udzielania informacji o działalności gospodarczej i handlowej, usługi świadczone w systemie on-line w zakresie kupna i sprzedaży towarów i usług, usługi sprzedaży aukcyjnej i promocyjnej towarów i usług, usługi umożliwiania wymiany informacji i konwersacji w zakresie działalności gospodarczej i reklamy w czasie realnym za pośrednictwem sieci teleinformatycznych, internetu i telefonów komórkowych, **38** usługi operatora sieci telefonii komórkowej w zakresie obsługi połączeń abonentów telefonii komórkowej, usługi przekazywania głosu i obrazu w systemie przekazu fonicznego i cyfrowego, usługi teleksowe i telefaksowe, usługi zbierania i przekazywania informacji, usługi przesyłania informacji tekstowej i obrazowej za pośrednictwem komputerów i sieci informatycznych, przekazywanie danych przy pomocy terminali komputerowych, przesyłanie wiadomości, danych, głosu i obrazu za pomocą przekazu satelitarnego, usługi przekazywania poczty elektronicznej za pośrednictwem sieci telefonii komórkowej i telefonów komórkowych, udostępnianie połączeń z sieciami informatycznymi, wypożyczanie urządzeń służących do przekazywania głosu, obrazu i danych za pomocą telefonii analogowej, cyfrowej oraz satelitarnej, udostępnianie stron internetowych za pośrednictwem sieci telefonii komórkowej bezpośrednio na wyświetlaczu aparatu telefonicznego, usługi umożliwiania wymiany informacji i konwersacji w czasie realnym za pośrednictwem sieci teleinformatycznych internet i telefonów komórkowych, przekazywanie pisemnych informacji za pośrednictwem sieci telefonicznych, internetu, dostarczanie audycji i programów radiowych i telewizyjnych, **39** udzielanie informacji telefonicznych w zakresie turystyki, organizacja podróży, **41** usługi nauczania i rozrywki prowadzone za pośrednictwem sieci teleinformatycznych internet i telefonów komórkowych, organizacja kursów i szkoleń, dostarczanie rozrywki w postaci audycji i programów radiowych i telewizyjnych, udzielanie informacji telefonicznych w zakresie rozrywki.

(111) **164125** (220) 2001 11 08 (210) 242617
(151) 2005 05 11 (441) 2002 05 20
(732) Eurocash S.A., Poznań, PL.
(540)



Kolory znaku: niebieski, morski, granatowy, biały

(531) 2.3, 11.3, 26.4, 27.5, 29.1

(510), (511) **32** naturalne wody gazowane, naturalne wody niegazowane.

(111) **164126** (220) 2001 11 12 (210) 242832
(151) 2005 06 02 (441) 2002 05 20
(732) Ogólnopolskie Centrum Dystrybucji „HURT-SERWIS”
Spółka z o.o., Warszawa, PL.

(540)



(531) 24.17, 27.5

(510), (511) **21** gąbki do celów domowych, dozowniki mydła, dozowniki papieru toaletowego i ręczników papierowych, ircha do czyszczenia, kubły, rękawice do prac domowych, ściereczki do czyszczenia i odkurzania, szczotki do czyszczenia, zamiatania, mycia naczyń, narzędzia do czyszczenia uruchamiane ręcznie, zmywaki ściernie do celów kuchennych.

(111) **164127** (220) 2001 12 03 (210) 243797
(151) 2005 04 14 (441) 2002 06 17

(732) MagneTek, Inc., Los Angeles, US.

(540) MAGNETEK

(510), (511) **09** falowniki i przekształtniki mocy, zasilacze bezprzerywowe, zasilacze analogowe, zasilacze kompaktowe PCI, zasilacze modułowe, zasilacze czołowe, zasilacze AC-DC, zasilacze DC-DC, zasilacze OEM, zasilacze wykonywane na zamówienie, przetworniki DC-DC, moduły regulatorów napięcia dla mocy elektrycznej, punkt regulatorów obciążeniowych, przetwornice mocy elektrycznej, prostowniki, sterowniki systemów mocy DC instalacji przemysłowych, zespoły sterowania mocy, panele rozdzielania mocy dla telekomunikacji, uzupełniające stojaki rozdzielania mocy, wyłącznikowe tablice bezpiecznikowe, panele mocy elektrycznej, zespoły do ładowania akumulatorów, elektroniczne przetworniki mocy dla produktów konsumpcyjnych, elektroniczne przetworniki mocy dla ogniw paliwowych, fotogalwanicznych i mikroturbin, regulatory napięcia, sterowniki, elektroniczne sterowniki napędu silników elektrycznych, napędy podnośników, elektroniczne napędy dźwigów i podnośników, elektroniczne urządzenia klimatyzacyjne, elektroniczne nastawialne napędy prędkości i łączniki prądu wirowego, które nastawiają, i sterują, prędkość i moc wyjściową silników elektrycznych, napędy silników elektrycznych z izolacją, przeciwwzakłócenia, sterowniki napędów silników elektrycznych AC.

(111) **164128** (220) 2001 12 10 (210) 244029
(151) 2005 04 26 (441) 2002 06 17

(732) Partner Spółka z o.o., Mikołów, PL.

(540)

**GRNB - PARTNER**

Kolory znaku: biały, niebieski

(531) 26.1, 27.5, 29.1

(510), (511) **35** usługi doradztwa podatkowego, usługi biura rachunkowego, usługi pomocy w organizowaniu i prowadzeniu i prowadzeniu działalności gospodarczej, **36** usługi finansowe i ubezpieczeniowe, **41** usługi edukacyjne, organizowanie szkoleń i kursów.

(111) **164129** (220) 2001 12 12 (210) 244170
(151) 2005 05 06 (441) 2002 06 17

(732) Przedsiębiorstwo Usług Hotelarskich i Turystycznych Spółka z o.o., Warszawa, PL.

(540) SŁONKA

(510), (511) **43** usługi hotelarskie.

(111) **164130** (220) 2001 12 12 (210) 244171
(151) 2005 05 24 (441) 2002 06 17

(732) Przedsiębiorstwo Usług Hotelarskich i Turystycznych Spółka z o.o., Warszawa, PL.

(540) OMEGA

(510), (511) **43** usługi hotelarskie.

(111) **164131** (220) 2001 12 12 (210) 244172
(151) 2005 05 06 (441) 2002 06 17

(732) Przedsiębiorstwo Usług Hotelarskich i Turystycznych Spółka z o.o., Warszawa, PL.

(540) FINN

(510), (511) **43** usługi hotelarskie.

(111) **164132** (220) 2001 12 12 (210) 244173
(151) 2005 05 06 (441) 2002 06 17

(732) Przedsiębiorstwo Usług Hotelarskich i Turystycznych Spółka z o.o., Warszawa, PL.

(540) GWIAZDZISTA

(510), (511) **43** usługi gastronomiczne.

(111) **164133** (220) 2001 12 24 (210) 244629
(151) 2005 06 16 (441) 2002 07 01

(732) Tadeusz Polok, Czechowice-Dziedzice, PL.

(540) FASTBURGER

(510), (511) **30** paczkowane hermetycznie posiłki, sporządzone w cieście z mąki, mleka i jaj, zawierające wewnątrz dodatki z różnego rodzaju mięs, jarzyn lub owoców, dostosowane do spożywania na gorąco lub na zimno, zwłaszcza w podróży.

(111) **164134** (220) 2001 12 24 (210) 244677
(151) 2005 05 11 (441) 2002 07 01

(732) Zakład Mechaniki i Elektroniki „ZAMEL” Spółka Jawna Józef Dzida, Wojciech Dzida, Katarzyna Łodzińska, Pszczyna, PL.

(540) westminster

(510), (511) **06** dzwonki do drzwi nieelektryczne, **09** dzwonki elektryczne, **15** gongi.

(111) **164135** (220) 2001 12 24 (210) 244678
(151) 2005 05 11 (441) 2002 07 01

(732) Zakład Mechaniki i Elektroniki „ZAMEL” Spółka Jawna Józef Dzida, Wojciech Dzida, Katarzyna Łodzińska, Pszczyna, PL.

(540) largo

(510), (511) **06** dzwonki do drzwi nieelektryczne, **09** dzwonki elektryczne, **15** gongi.

(111) **164136** (220) 2001 12 24 (210) 244681
(151) 2005 05 18 (441) 2002 07 01

(732) „SOLANKI” Uzdrawisko Inowrocław Spółka z o.o., Inowrocław, PL.

(540)



Kolory znaku: turkusowy, błękitno-zielony

(531) 5.1, 27.5, 29.1

(510), (511) **32** napoje bezalkoholowe, wody mineralne i gazowane, **33** napoje alkoholowe, **39** usługi transportowe, **43** prowadzenie: hoteli, moteli, restauracji, **44** usługi w zakresie: szpitalnictwa, prowadzenia sanatorium związane z ochroną zdrowia ludzkiego,

medyczne, prowadzenie prac badawczo-rozwojowych w dziedzinie nauk medycznych.

(111) **164137** (220) 2002 01 03 (210) 244876
 (151) 2005 05 11 (441) 2002 07 15
 (732) Yamanouchi Pharma Technologies, Inc., Palo Alto, US.
 (540)



(531) 26.1, 27.5
 (510), (511) **05** preparaty farmaceutyczne, które rozpuszczają się w ustach stosowane w leczeniu chorób lub w problemach ze zdrowiem obejmujące choroby krwi lub organów wytwarzających krew, sercowy układ krążenia, obwodowy układ naczyniowy krążenia, układ wewnątrzwydzielniczy, układ moczowo-płciowy, układ immunologiczny, stany infekcji i choroby pasożytnicze, choroby dolnego odcinka układu trawienego, choroby psychiczne, choroby przemiany materii, stany chorobowe i złożone stany chorobowe, układy mięśniowo-szkieletowe, tkankę łączną, neoplazmę, układ nerwowy, choroby związane z odżywianiem, ciążą, układ oddychania, stany receptorów czucia, choroby skórne i podskórne, górny układ trawienny, suplementy odżywcze.

(111) **164138** (220) 2002 01 07 (210) 244952
 (151) 2005 06 06 (441) 2002 07 15
 (732) POLSKO-JAPONSKA WYŻSZA SZKOŁA TECHNIK
 KOMPUTEROWYCH, Warszawa, PL.
 (540)



Kolory znaku: czerwony, biały, czarny
 (531) 26.1, 27.5, 28.3, 29.1
 (510), (511) **41** kształcenie i doszkalanie w zakresie poziomu wyższego.

(111) **164139** (220) 2002 01 08 (210) 244986
 (151) 2005 07 13 (441) 2002 07 15
 (732) Mars, Inc., McLean, US.
 (540)



Kolory znaku: zielony, biały, czarny, szary, żółty, czerwony
 (531) 21.3, 27.5, 29.1
 (510), (511) **30** ryż, makarony, zbożowe produkty śniadaniowe i preparaty zbożowe, herbata, kawa, kakao, czekolada do picia, esencje kawowe, ekstrakty kawowe, mieszanki kawy i cykorii, cykorii i mieszanki cykorii, wszystkie stosowane jako namiastki kawy, słodczyce inne niż do celów medycznych, ciasteczka, ciastka, herbatniki, lód, lody, produkty lodowe, mrożone słodczyce,

schłodzone desery, pianki i musy, sorbety, chleb, ciasto, napoje, nadzienia, słodkie pasty do pieczywa, pikantne pasty do pieczywa, przekąski, gotowe dania i części składowe dań, czekolada, pizza, spody do pizzy, sosy i dodatki do pizzy, sosy do makaronów i do ryżu, dresingi do sałatek, majonez, sosy, sosy do maczania kawałków żywności (dipy), wszystkie zawarte w kl. 30.

(111) **164140** (220) 2002 01 14 (210) 245189
 (151) 2005 06 29 (441) 2002 07 15
 (732) Przedsiębiorstwo Produkcji Farmaceutycznej
 „HASCO-LEK” Spółka Akcyjna, Wrocław, PL.
 (540)



Kolory znaku: niebieski i odcienie
 (531) 26.11, 27.5, 29.1
 (510), (511) **05** produkty farmaceutyczne w kapsułkach (z wyłączeniem produktów przeznaczonych do celów stomatologicznych i ochrony uzębienia człowieka).

(111) **164141** (220) 2002 01 21 (210) 245481
 (151) 2005 06 06 (441) 2002 07 29
 (732) „Agencja J.A.R. Spółka z ograniczoną odpowiedzialnością”
 Spółka komandytowa, Warszawa, PL.
 (540) CURRICULUM VITAE

(510), (511) **25** odzież, obuwie, nakrycia głowy, dodatki do odzieży zawarte w tej klasie, **35** usługi promocyjno-reklamowe, prezentowanie towarów oraz prowadzenie sklepu z odzieżą, obuwiem i nakryciami głowy, usługi przedstawicielskie w zakresie sprzedaży artykułów przemysłowych, pośrednictwo handlowe, **36** usługi wynajmu lokali.

(111) **164142** (220) 2002 01 24 (210) 245589
 (151) 2005 07 21 (441) 2002 07 29
 (732) ENKEV POLSKA S.A., Łódź, PL.
 (540)



Kolory znaku: czarny, zielony
 (531) 26.13, 27.5, 29.1
 (510), (511) **20** materace, **22** maty i kształtki tapicerskie (wkłady), **24** włókniny igłowe i włókniny utwardzane (materiały tekstylne nietkane).

(111) **164143** (220) 2002 01 24 (210) 245615
 (151) 2005 04 12 (441) 2002 07 29
 (732) VIACOM INTERNATIONAL INC., Nowy Jork, US.
 (540) ISLE OF MTV

(510), (511) **41** usługi rozrywkowe a mianowicie usługi związane z produkcją, dystrybucją i wynajmem programów telewizyjnych oraz radiowych, filmów, filmów animowanych, nagrań wideo i nagrań dźwiękowych, usługi związane z produkcją programów rozrywkowych na żywo i produkcją programów rozrywkowych telewizyjnych, usługi wydawnicze i publikowanie książek, periodyków i magazynów, udzielanie informacji w dziedzinach dotyczących rozrywki, muzyki i nauczania poprzez globalną sieć komputerową.

(111) **164144** (220) 2002 01 25 (210) 245635
 (151) 2005 05 10 (441) 2002 07 29
 (732) „Kwaszarnia i Przetwórstwo” Zbigniew Grześkowiak,
 Kórnik, PL.

(540) PRYZYMAK BOGÓW

(510), (511) **29** surówki i sałatki warzywne, owocowe i owocowo-warzywne.(111) **164145** (220) 2002 01 25 (210) 245636
(151) 2005 05 10 (441) 2002 07 29(732) „Kwaszarnia i Przetwórstwo” Zbigniew Grześkowiak,
Kórnik, PL.

(540) TUTTI FRUTTI

(510), (511) **29** surówki i sałatki warzywne, owocowe i owocowo-warzywne.(111) **164146** (220) 2002 01 25 (210) 245642
(151) 2005 05 10 (441) 2002 07 29(732) „Kwaszarnia i Przetwórstwo” Zbigniew Grześkowiak,
Kórnik, PL.

(540) SENIORITA

(510), (511) **29** surówki i sałatki warzywne, owocowe i owocowo-warzywne.(111) **164147** (220) 2002 01 25 (210) 245643
(151) 2005 05 10 (441) 2002 07 29(732) „Kwaszarnia i Przetwórstwo” Zbigniew Grześkowiak,
Kórnik, PL.

(540) EL DIABLO

(510), (511) **29** surówki i sałatki warzywne, owocowe i owocowo-warzywne.(111) **164148** (220) 2002 01 28 (210) 245738
(151) 2005 07 07 (441) 2002 07 29(732) Zakład Produkcyjno Handlowy „FAMA” Halina i Wiesław
Nowak Spółka Jawna, Sosnowiec, PL.

(540)



Kolory znaku: czerwony, biały

(531) 1.15, 27.5, 29.1

(510), (511) **29** wyroby kulinarne i dania gastronomiczne wytworzone na bazie mięsa i warzyw.(111) **164149** (220) 2002 01 28 (210) 245743
(151) 2005 06 16 (441) 2002 07 29

(732) Fabryka Lin i Drutu DRUMET S.A., Włocławek, PL.

(540)



Kolory znaku: granatowy, biały, czarny

(531) 26.4, 27.5, 29.1

(510), (511) **06** liny stalowe.(111) **164150** (220) 2002 02 08 (210) 246237
(151) 2005 04 01 (441) 2002 08 12

(732) ELITE INTERNATIONAL B.V., Schiphol-Rijk, NL.

(540) ELITE STANDARD

(510), (511) **30** kawa.(111) **164151** (220) 2002 02 10 (210) 246248
(151) 2005 06 29 (441) 2002 08 12(732) Przedsiębiorstwo Produkcyjno-Handlowo-Uslugowe „AMW”
Elżbieta Nawrot, Pyrzowice, PL.

(540) Amball

(510), (511) **22** puch poliestrowy silikonowany termicznie skręcany pusty w środku.(111) **164152** (220) 2002 02 12 (210) 246337
(151) 2005 04 12 (441) 2002 08 26

(732) KRIOMEDPOL Spółka z o.o., Stare Babice, PL.

(540)



Kolory znaku: granatowy, czerwony, biały

(531) 26.2, 26.11, 29.1

(510), (511) **10** aparatura i urządzenia krioterapeutyczne dla potrzeb medycznych, pojemniki transportowe izotermiczne, **37** naprawa aparatury i urządzeń krioterapeutycznych, **42** prace badawczo-rozwojowe i konstrukcyjne.(111) **164153** (220) 2002 02 15 (210) 246512
(151) 2005 05 09 (441) 2002 08 26

(732) CADBURY WEDEL Spółka z o.o., Warszawa, PL.

(540) E.WEDEL RARYTAS

(510), (511) **30** czekolada, wyroby czekoladowe, słodycze.(111) **164154** (220) 2002 02 18 (210) 246583
(151) 2005 06 06 (441) 2002 08 26

(732) CADBURY WEDEL Sp. z o.o., Warszawa, PL.

(540) REKORD

(510), (511) **30** cukierki.(111) **164155** (220) 2002 02 20 (210) 246673
(151) 2005 05 19 (441) 2002 08 26

(732) Państwowe Przedsiębiorstwo Użyteczności Publicznej

POCZTA POLSKA, Warszawa, PL.

(540)



Kolory znaku: niebieski, żółty

(531) 26.11, 26.13, 27.5, 29.1

(510), (511) **39** usługi kurierskie (korespondencja i towary), dystrybucja korespondencji, dystrybucja przesyłek pocztowych, doręczanie paczek pocztowych.(111) **164156** (220) 2002 02 20 (210) 246681
(151) 2005 05 19 (441) 2002 08 26

(732) „Europejski Fundusz Leasingowy” Spółka Akcyjna,

Wrocław, PL.

(540)

EFL SA

(531) 27.5

(510), (511) **36** leasing pojazdów, leasing innych środków będących środkami trwałymi, usługi finansowe.(111) **164157** (220) 2002 02 25 (210) 246920
(151) 2005 05 11 (441) 2002 08 26

(732) CADBURY WEDEL Spółka z o.o., Warszawa, PL.

(540)



Kolory znaku: granatowy, biały, zielony, czerwony, czarny, brązowy
(531) 21.3, 27.5, 29.1
(510), (511) **30** czekolada, wyroby czekoladowe, słodczyce.

(111) **164158** (220) 2002 02 25 (210) 246921
(151) 2005 05 11 (441) 2002 08 26
(732) CADBURY WEDEL Spółka z o.o., Warszawa, PL.
(540)



Kolory znaku: granatowy, biały, brązowy, czerwony, zielony, szary
(531) 21.3, 27.5, 29.1
(510), (511) **30** czekolada, wyroby czekoladowe, słodczyce.

(111) **164159** (220) 2002 02 27 (210) 246995
(151) 2005 06 28 (441) 2002 09 09
(732) Wyższa Szkoła Zawodowa Pielęgnacji Zdrowia i Urody
w Poznaniu Aniela Goc, Poznań, PL.
(540)



Kolory znaku: biały, fioletowy, ciemnofioletowy
(531) 2.3, 26.3, 27.5, 29.1
(510), (511) **16** czasopisma, książki, podręczniki, prospekty, publikacje, **41** nauczanie, organizacja i prowadzenie konferencji, pracowni specjalistycznych, seminariów, sympozjów, zjazdów, publikowanie książek, skryptów oraz publikowanie tekstów innych niż reklamowe.

(111) **164160** (220) 2002 02 27 (210) 247027
(151) 2005 05 18 (441) 2002 09 09
(732) CADBURY WEDEL Spółka z o.o., Warszawa, PL.
(540) CZEKOLADOWY WEEKEND Z WEDLEM

(510), (511) **30** czekolada, wyroby czekoladowe, słodczyce, **35** usługi w zakresie organizowania aukcji publicznych, usługi w zakresie organizowania wystaw w celach handlowych, reklamowych i pokazów towarów, usługi w zakresie promocji towarów, usługi w zakresie rozpowszechniania materiałów reklamowych, reklamy radiowej i telewizyjnej, **41** usługi w zakresie organizowania imprez rozrywkowych, imprez sportowych, konkursów i loterii.

(111) **164161** (220) 2002 02 27 (210) 247039
(151) 2005 05 18 (441) 2002 09 09
(732) Rasmussen GmbH, Maintal, DE.

(540) TORRO

(510), (511) **06** metalowe zaciski, opaski zaciskowe i obejmy do węży, przewodów giętkich i rur, **17** niemetalowe zaciski, opaski zaciskowe i obejmy do węży, przewodów giętkich i rur.

(111) **164162** (220) 2002 03 04 (210) 247156
(151) 2005 07 06 (441) 2002 09 09
(732) WORLD EXPO INTERNATIONAL Spółka z o.o.,
Bydgoszcz, PL.
(540)



Kolory znaku: zielony, czarny
(531) 27.5, 29.1

(510), (511) **16** publikacje, książki, czasopisma, periodyki, gazety, broszury, prospekty, katalogi, artykuły piśmiennicze, materiały piśmienne, fotografie, **35** doradztwo w zakresie prowadzenia działalności gospodarczej i zarządzania, doradztwo w zakresie organizowania i kierowania działalnością gospodarczą, pośrednictwo w zawieraniu transakcji handlowych, usługi przedstawicielskie w zakresie prowadzenia interesów osób trzecich, działanie dla i w imieniu osób zagranicznych i krajowych w negocjowaniu i zawieraniu umów handlowych, usługi badania rynku, usługi menadżerskie w zakresie organizacji imprez targowych, organizowanie wystaw, organizowanie targów i pokazów, reklama i działalność informacyjna, publikowanie i rozpowszechnianie tekstów reklamowych, wynajmowanie powierzchni na cele reklamowe, pośrednictwo pracy, zarządzanie hotelami, wypożyczanie urządzeń i wyposażenia biurowego, **36** agencje pośrednictwa w handlu nieruchomościami, wycena nieruchomości, zarządzanie nieruchomościami, pośrednictwo kupna i sprzedaży nieruchomości, wynajmowanie nieruchomości, **40** drukowanie, introligatorstwo, drukowanie gazet, wywoływanie filmów fotograficznych, taśm filmowych, wykonywanie odbitek fotograficznych, kopiowane zdjęć, **41** organizowanie i prowadzenie konferencji, organizowanie i prowadzenie seminariów i sympozjów, organizowanie wystaw w dziedziny kultury lub edukacji, produkcja filmów, nagrywanie filmów na taśmach wideo, wypożyczanie kaset wideo, wypożyczanie filmów dla kin, publikowanie książek, publikacja elektroniczna on-line książek i periodyków, kultura fizyczna, organizowanie sportowych imprez, realizacja spektakli filmowych, rozrywka, **43** hotele, motele, restauracje, restauracje hotelowe, restauracje samoobsługowe, bary, snack-bary, stołówki, przygotowywanie dań na zamówienie oraz ich dostawa.

(111) **164163** (220) 2002 03 04 (210) 247174
(151) 2005 06 10 (441) 2002 09 09
(732) Zakład Opakowań Drukowanych „ROLFLEX” Romuald
Mirosławski, Pasieka, PL.
(540)



Kolory znaku: czarny, siwy, niebieski, morska toń, czerwony, różowy, żółty, jasnożółty, zielony, jasnozielony
(531) 26.1, 27.5, 29.1

(510), (511) **16** opakowania zadrutowane napisami i grafiką, opakowania tekturowe w tym pudełka kartonowe i papierowe, wzory do haftowania, **24** materiały pokryte motywami, rysunkami do haftowania, **39** usługi wynajmu obiektów hal produkcyjnych i pomieszczeń magazynowych, usługi wynajmu środków transportu, **40** usługi druku flexograficznego i krawiectwa.

(111) **164164** (220) 2002 03 04 (210) 247206
(151) 2005 06 10 (441) 2002 09 09

(732) Zakład Wyrobów Cukierniczych „MILLANO” Krzysztof Kotas, Przeźmierowo, PL.

(540)

Mlekoładki

(531) 27.5

(510), (511) **30** słodycze, wyroby cukiernicze, wyroby piekarnicze, lody.

(111) **164165** (220) 2002 03 08 (210) 247428
(151) 2005 07 04 (441) 2002 09 09
(732) Przedsiębiorstwo Usługowe „ZNAKI WSPÓLNE”
Spółka z o.o., Warszawa, PL.
(540) (znak przestrzenny)



(531) 19.7

(510), (511) **33** napoje alkoholowe.

(111) **164166** (220) 2002 03 08 (210) 247429
(151) 2005 07 04 (441) 2002 09 09
(732) Przedsiębiorstwo Usługowe „ZNAKI WSPÓLNE” Spółka
z o.o., Warszawa, PL.
(540) (znak przestrzenny)



(531) 19.7

(510), (511) **33** napoje alkoholowe.

(111) **164167** (220) 2002 03 14 (210) 247742
(151) 2005 06 03 (441) 2002 09 23
(732) Agencja „MINT” Przemysław Rzodkiewicz, Warszawa, PL.
(540)



Kolory znaku: niebieski, biały

(531) 26.4, 27.5, 29.1

(510), (511) **09** drukarki komputerowe, obwody drukowane, dyski magnetyczne i optyczne, dyskietki, aparatura do przetwarzania informacji, instalacje systemów komputerowych, karty magnetyczne, komputerowe urządzenia peryferyjne, komputery, monitory, myszy magnetyczne i optyczne nośniki informacji, pamięci komputerowe, plotery, obwody scalone, procesory, programy komputerowe, aparatura do rozmagnesowywania taśm magnetycznych, skanery, aparaty fotograficzne, kamery, telefony, telefaxy, telewizory, radia, magnetowidy, kasety video.

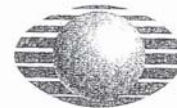
(111) **164168** (220) 2002 03 14 (210) 247746
(151) 2005 06 29 (441) 2002 09 23
(732) Mars, Inc., McLean, US.

(540) WYGRAJ BŁYSKAWICZNIE

(510), (511) **30** ryż, makarony, zbożowe produkty śniadaniowe i preparaty zbożowe, herbata, kawa, kakao, czekolada do picia, esencje kawowe, ekstrakty kawowe, mieszanki kawy i cykorii, cykorii i mieszanki cykorii, wszystkie stosowane jako namiastki kawy, słodycze inne niż do celów medycznych, ciasteczka, ciastka, herbatniki, lód, lody, produkty lodowe, mrożone słodycze, schłodzone desery, pianki i musy, sorbety, chleb, ciasta, napoje, nadzienia, słodkie pasty do pieczywa, pikantne pasty do pieczywa, przekąski, gotowe dania i części składowe dań, czekolada, pizza, spody do pizzy, sosy i dodatki do pizzy, sosy do makaronów i do ryżu, dresingi do sałatek, majonez, sosy, sosy do maczania kawałków żywności (dipy), wszystkie zawarte w kl. 30.

(111) **164169** (220) 2002 03 15 (210) 247760
(151) 2005 06 06 (441) 2002 09 23
(732) Laboratorium Farmaceutyczne „HOMEOFARM”
Spółka z o.o., Gdańsk, PL.
(540) RETEXA
(510), (511) **05** preparaty farmaceutyczne.

(111) **164170** (220) 2002 03 18 (210) 247919
(151) 2005 07 25 (441) 2002 09 23
(732) Videoserpel, LTD, Zug, CH.
(540)



Televisa

(531) 26.1, 26.11, 26.15, 27.5

(510), (511) **38** emisja programów telewizyjnych i radiowych oraz nadawanie programów radiowych i telewizyjnych na żywo za pośrednictwem kabla, satelity oraz naziemnych systemów nadawczych przewodowych i bezprzewodowych, transmisje programów radiowych i telewizyjnych, przesyłanie materiałów audio i wideo przez internet, agencje informacyjne (aktualności i wiadomości), wynajem urządzeń łącznościowych, telekomunikacyjnych i urządzeń do przesyłania programów radiowych i telewizyjnych, **41** usługi rozrywkowe i edukacyjne, polegające na produkcji, prezentacji, syndykacji i dystrybucji rozrywki radiowej i telewizyjnej, najświeższych informacji, programów sportowych, edukacyjnych oraz programów dotyczących bieżących wydarzeń, organizacja, produkcja i kierowanie widowiskami, konkursami, konferencjami, koncertami, przedstawieniami teatralnymi i wydarzeniami sportowymi, wynajem nagrań dźwiękowych i nagrań wideo.

(111) **164171** (220) 2002 03 18 (210) 247920
(151) 2005 07 22 (441) 2002 09 23
(732) Videoserpel, LTD, Zug, CH.
(540)



(531) 26.1, 26.11, 26.15

(510), (511) **38** emisja programów telewizyjnych i radiowych oraz nadawanie programów radiowych i telewizyjnych na żywo za pośrednictwem kabla, satelity oraz naziemnych systemów nadawczych przewodowych i bezprzewodowych, transmisje programów radiowych i telewizyjnych, przesyłanie materiałów audio i wideo przez internet, agencje informacyjne (aktualności i wiadomości), wynajem urządzeń łącznościowych, telekomunikacyjnych i urządzeń do przesyłania programów radiowych i telewizyjnych, **41** usługi rozrywkowe i edukacyjne, polegające na produkcji, prezentacji, syn-

dykacji i dystrybucji rozrywki radiowej i telewizyjnej, najświeższych informacji, programów sportowych, edukacyjnych oraz programów dotyczących bieżących wydarzeń, organizacja, produkcja i kierowanie widowiskami, konkursami, konferencjami, koncertami, przedstawieniami teatralnymi i wydarzeniami sportowymi, wynajem nagrań dźwiękowych i nagrań wideo.

(111) **164172** (220) 2002 03 19 (210) 247957
(151) 2005 05 12 (441) 2002 09 23
(732) DecoArt, Inc., Stanford, US.
(540) DECOART
(510), (511) **02** farby.

(111) **164173** (220) 2002 03 27 (210) 248308
(151) 2005 06 01 (441) 2002 10 07
(732) Asort Spółka z o.o., Nowy Sącz, PL.
(540)

Asort

(531) 27.5
(510), (511) **35** administrowanie hotelami, marketing, reklama i działalność informacyjna, organizacja wystaw handlowych i reklamowych, organizowanie targów handlowych i reklamowych, **39** dystrybucja towarów, transport samochodowy, usługi związane z parkowaniem samochodów, składowanie towarów, **43** bary sztykłej obsługi, usługi hotelowe, kawiarnie, restauracje, pensjonaty, restauracje samoobsługowe.

(111) **164174** (220) 2002 04 02 (210) 248574
(151) 2005 06 28 (441) 2002 10 07
(732) Sobota Andrzej, AFMA, Bydgoszcz, PL.
(540)



Kolory znaku: czerwony, biały
(531) 26.4, 26.11, 27.5, 29.1
(510), (511) **10** odzież do celów rehabilitacyjnych i lecznictwa: gorsety, kombinezony rehabilitacyjne i lecznicze, maski anesteziologiczne, odzież używana w szpitalach do operacji i zabiegów, pończochy i pasy lecznicze, zawieszanie do protez dla kobiet po mastektomii, **25** bielizna damska i męska, bluzki, fartuchy, garnitury, kombinezony, kostiumy, koszule, okrycia wierzchnie, płaszcze, spodnie, suknie, ubrania.

(111) **164175** (220) 2002 04 02 (210) 248588
(151) 2005 06 29 (441) 2002 10 07
(732) „CCC” Spółka Akcyjna, Polkowice, PL.
(540)



Kolory znaku: beżowy, czarny, żółty, pomarańczowy, niebieski, zielony, fioletowy
(531) 27.5, 29.1
(510), (511) **25** obuwie.

(111) **164176** (220) 2002 04 02 (210) 248607
(151) 2005 05 16 (441) 2002 10 07
(732) „WIJAS” Spółka Jawna Tomasz Wijas, Paweł Wijas, Kielce, PL.

(540) WIJAS
(510), (511) **11** elektryczne przepływowo ogrzewacze wody.

(111) **164177** (220) 2002 04 02 (210) 248609
(151) 2005 05 16 (441) 2002 10 07
(732) „WIJAS” Spółka Jawna Tomasz Wijas, Paweł Wijas, Kielce, PL.
(540)



(531) 24.17, 26.2, 26.11, 27.5
(510), (511) **11** elektryczne przepływowo ogrzewacze wody.

(111) **164178** (220) 2002 04 03 (210) 248669
(151) 2005 06 20 (441) 2002 10 07
(732) AUTOELEKTRYK Marcin Grabowski, Warszawa, PL.
(540)



Kolory znaku: szary, czarny, czerwony
(531) 26.11, 27.5, 29.1
(510), (511) **37** usługi w zakresie eliminacji zakłóceń w instalacji elektrycznej, naprawa rozruszników i alternatorów.

(111) **164179** (220) 2002 04 05 (210) 248737
(151) 2005 05 24 (441) 2002 10 07
(732) Ewa Mendel, Wysogotowo, PL.
(540)



Kolory znaku: granatowy, niebieski
(531) 27.5, 29.1
(510), (511) **01** środki chemiczne do przygotowania powierzchni zwłaszcza metalowych do malowania i obróbki powierzchniowej, **02** farby proszkowe, farby, barwniki, lakiery, środki antykorozyjne i konserwujące, **11** kompletne linie technologiczne do malowania proszkowego i obróbki powierzchniowej, kabiny, myjnie, suszarki, piece, filtry powietrza, systemy transportu podwieszanego i wózkowego, podajniki, mieszalniki farb, oscylatory malarskie, pompy, urządzenia do mycia i przygotowywania powierzchni zwłaszcza metalowych, linie technologiczne do chromianowania, fosforanowania, pistolety do malowania ręczne i automatyczne, urządzenia do podgrzewania kąpieli aktywnych, **37** usługi malowania proszkowego, usługi obróbki chemicznej i elektrochemicznej, ochrona antykorozyjna, instalacja, naprawa i serwis linii, urządzeń i narzędzi do malowania proszkowego i obróbki powierzchniowej.

(111) **164180** (220) 2002 04 10 (210) 249005
(151) 2005 07 01 (441) 2002 10 21
(732) „INWEN” Jerzy Ćwierzyński, Marek Kowalski, Marian Słowik - Spółka Jawna, Piastów, PL.
(540)

INWEN

Kolory znaku: ciemnoniebieski
(531) 27.5, 29.1
(510), (511) **06** tablice rejestracyjne metalowe, urządzenia do odstraszania ptaków metalowe, konstrukcje metalowe, znaki drogowe metalowe, gzymsy metalowe, druty, blachy, liny, łańcuchy, szyldy metalowe, **09** szyldy świecące, **19** znaki drogowe niemetalowe, **20** tablice rejestracyjne niemetalowe, urządzenia do odstra-

szania ptaków niemetalowe, ramki pod tablice rejestracyjne pojazdów, szyldy z drewna lub z tworzyw sztucznych, **35** usługi w zakresie marketingu, usługi reklamowe, wdrażanie systemów reklamy wizualnej, zbieranie informacji dla celów reklamowych i marketingu, **40** usługi w zakresie grawerowania, wykonywanie szyldów.

(111) **164181** (220) 2001 07 13 (210) 238188
(151) 2005 07 15

(732) Vivico Management GmbH, Frankfurt am Main, DE.

(540) VIVICO

(510), (511) **35** usługi w zakresie reklamy, sprzedaż przestrzeni reklamowej, pomoc w zarządzaniu przedsiębiorstwami handlowymi, usługi świadczone korporacjom w zakresie zarządzania i doradztwa, pomoc w zakładaniu przedsiębiorstw przemysłowych i handlowych, **36** usługi w dziedzinie nieruchomości, zarządzanie własnością i nieruchomościami, zarządzanie budynkami, usługi w zakresie negocjacji związanych z nieruchomościami, wycena nieruchomości, usługi w zakresie wynajmu i dzierżawy nieruchomości, lokali mieszkalnych, siedzib przedsiębiorstw, usługi agencji pośrednictwa w handlu nieruchomościami, usługi developerów polegające na przygotowywaniu strony finansowej, usługi developera dzielnic przemysłowych i handlowych polegające na przygotowywaniu strony finansowej, ubezpieczenia i usługi finansowe, usługi prowadzenia negocjacji w zakresie dostarczania środków na zakup nieruchomości, negocjowanie długów hipotecznych, ściąganie należności za wynajem i dzierżawę, usługi w zakresie administrowania budynkami, **37** usługi budowlane i z zakresu budownictwa lądowego, usługi w zakresie konserwacji i napraw konstrukcji budowlanych, rozbiórki budynków nadzór budowlany, usługi w zakresie kontroli projektów budowlanych, planowanie i wykonawstwo projektów budowlanych, usługi w zakresie przebudowy nieruchomości, renowacja i modernizacja budowli lub ich części polegające na pomiarach oraz wycenie budynków, szacowaniu i kalkulacji kosztów związanych z przebudową, wyborem wariantu i określeniem szczegółów przebudowy, przeprowadzaniu analiz zapotrzebowania i formułowaniu planów komercyjnych, zarządzaniu, ciągłym nadzorem technicznym i konserwacja przebudowanych, odnowionych lub zmodernizowanych lokali mieszkalnych, usługi developerów polegające na wykonywaniu projektów budowlanych jako zleceniodawca działający w imieniu własnym lub w imieniu osób trzecich, korzystający z zasobów własnych lub zasobów osób trzecich, usługi w zakresie budowy wszelkiego rodzaju budynków, **39** usługi w zakresie wynajmu i dzierżawy pomieszczeń magazynowych, **42** architektura, projektowanie i doradztwo budowlane, **45** doradztwo w dziedzinie ochrony osobistej, doradztwo w dziedzinie ochrony budynków i zapewniania bezpieczeństwa uczestnikom imprez zbiorowych.

(111) **164182** (220) 2001 08 22 (210) 239944
(151) 2005 06 27 (441) 2002 02 25

(732) Netto A/S, Højbjerg, DK.

(540) NETTO

(510), (511) **35** usługi prowadzenia sklepu z towarami w branży spożywczej, przemysłowej, odzieżowej i tekstylnej, kosmetycznej i chemicznej oraz z artykułami i sprzętem gospodarstwa domowego, usługi prowadzenia sklepu internetowego z towarami w branży spożywczej, przemysłowej, odzieżowej i tekstylnej, kosmetycznej i chemicznej oraz z artykułami i sprzętami gospodarstwa domowego.

(111) **164183** (220) 2001 09 27 (210) 241143
(151) 2005 04 25 (441) 2002 04 08

(732) DESIMO - DESENVOLVIMENTO E GESTAO IMOBILIARIA, LDa, Lizbona, PT.

(540) bakallino

(510), (511) **30** bakalie.

(111) **164184** (220) 2001 11 08 (210) 242612
(151) 2005 05 11 (441) 2002 05 20

(732) Zakłady Mięsne „POZMEAT” S.A., Poznań, PL.

(540)



Kolory znaku: brązowy, biały, czarny, czerwony, zielony

(531) 9.1, 24.3, 27.5, 29.1

(510), (511) **29** szynka, wędliny, kiełbasa.

(111) **164185** (220) 2001 11 08 (210) 242613

(151) 2005 05 11

(441) 2002 05 20

(732) Zakłady Mięsne „POZMEAT” S.A., Poznań, PL.

(540)



Kolory znaku: brązowy, biały, żółty, czarny, czerwony, zielony

(531) 9.1, 24.3, 26.4, 27.5, 29.1

(510), (511) **29** kiełbasa.

(111) **164186** (220) 2001 11 13 (210) 242852

(151) 2005 06 23

(441) 2002 05 20

(732) General Re Corporation, Stamford, US.

(540) THE PEOPLE BEHIND THE PROMISE

(510), (511) **36** usługi w zakresie ubezpieczeń i reasekuracji: usługi ubezpieczeniowe i maklerskie w odniesieniu do wszelkich typów własności, nieszczęśliwych wypadków, ubezpieczeń na życie i reasekuracji, usługi w zakresie zabezpieczania przed ryzykiem, usługi w zakresie administrowania zgłoszeniami szkód, prowadzenia postępowania w zakresie uznawania szkód, kalkulacji odszkodowań i likwidacji szkód, usługi w zakresie aktuariatu, usługi w zakresie analiz finansowych, usługi w zakresie doradztwa i analiz inwestycyjnych oraz zarządzania inwestycjami, usługi maklerskie w odniesieniu do papierów wartościowych, usługi doradztwa w dziedzinie ubezpieczeń i reasekuracji, zabezpieczania przed ryzykiem, administrowania zgłoszeniami szkód, badaniem tych zgłoszeń oraz obliczania odszkodowań i likwidacji szkód, aktuariatu, analiz finansowych, analiz inwestycyjnych, zarządzania inwestycjami i formułowania opinii inwestycyjnych, usług maklerskich w odniesieniu do papierów wartościowych, usługi komputerowego doradztwa w wyżej określonych dziedzinach.

(111) **164187** (220) 2001 12 05 (210) 243881

(151) 2005 07 21

(441) 2002 06 17

(732) IGLOTEX Spółka z o.o., Skórcz, PL.

(540)



Kolory znaku: niebieski, biały, czarny, czerwony

(531) 1.15, 3.7, 27.5, 29.1

(510), (511) **06** materiały budowlane metalowe, druty, blachy, folie, przewody metalowe, armatura do przewodów metalowa, konstrukcje metalowe, szalunki i podpory metalowe, bramy metalowe, pokrycia dachowe metalowe, drabiny metalowe, drobnica metalowa, drzwi i futryny metalowe, okucia drzwiowe i okienne metalowe, osprzęt metalowy do drzwi i okien, folie metalowe do zawijania i pakowania, foremki z folii metalowej do pakowania, kapsle do butelek metalowe, zamknięcia metalowe do opakowań, pojemniki metalowe, puszki do konserw, kraty metalowe, ogrodzenia metalowe, rusztowania, rolety metalowe, rynny metalowe, żaluzje metalowe, **07** maszyny i urządzenia dla przetwórstwa i produkcji artykułów spożywczych i dla gastronomii nie ujęte w innych klasach, maszyny do pakowania środków spożywczych, **08** narzędzia ręczne do użytku domowego oraz dla gastronomii i przetwórstwa żywności nie zawarte w innych klasach, **11** urządzenia do gotowania, urządzenia chłodnicze, urządzenia bakteriobójcze i do oczyszczania powietrza, urządzenia do dezynfekcji, różna elektryczne i gazowe, opiekacze do chleba, ekspresy do kawy, formy do wypieków elektryczne i gazowe, frytkownice elektryczne i gazowe, gofrownice elektryczne, urządzenia do palenia kawy, urządzenia klimatyzacyjne, wyciągi kominowe, kuchenki, urządzenia do zamrażania produktów, parowniki, pasteryzatory, piece kuchenne, piece przemysłowe do wypiekania i piekarskie urządzenia chłodnicze do pojazdów, szafy i komory chłodnicze, pogrzewacze wody, urządzenia do oczyszczania i filtrowania wody, wyposażenie pieców, urządzenia do mycia i wyparzania dla gastronomii i przemysłu spożywczego, **21** przybory kuchenne i gospodarstwa domowego nie zawarte w innych klasach, torby i pojemniki izotermiczne do artykułów spożywczych nie zawarte w innych klasach, **29** bita śmietana, buliony i preparaty do ich wyrobu, warzywa i owoce konserwowane, mrożone, suszone i przerobione na inne sposoby, potrawy i wyroby na bazie owoców lub warzyw, desery na bazie owoców nie ujęte w innych klasach, chrupki owocowe, chrupki i prażynki ziemniaczane, drób, mięso, wędliny, ryby i owoce morza nieżywe, wyroby i potrawy na bazie drobiu, mięsa, ryb, owoców morza, galaretki jadalne, grzyby konserwowane, suszone, mrożone oraz wyroby i potrawy na ich bazie, konfitury, dżemy, powidła, jaja, jaja w proszku, mleko i wyroby mleczarskie, jogurty, sery, napoje na bazie mleka, potrawy na bazie serów, oleje i tłuszcze jadalne, margaryna, mieszanki tłuszczowe, pasty do kanapek zawierające tłuszcz, kazeina do celów spożywczych, kefir, orzechy spreparowane, krokiety spożywcze, konserwy mięsne, rybne, owocowe, warzywne lub zawierające mieszanki tych składników, ekstrakty spożywcze nie zawarte w innych klasach, pasztet z wątróbki, proteiny spożywcze, wyroby i potrawy na bazie ziemniaków, serwatka, skórki owocowe przerobione, zioła ogrodowe konserwowane, żelatyna do celów spożywczych, zupy, składniki do sporządzania zup, wyroby i potrawy na bazie składników zawartych w tej klasie, **30** aromaty do żywności, wyroby cukiernicze, wyroby piekarnicze i ciastkarskie, lody, desery lodowe, budynie, desery na bazie budyniu, przyprawy, ciasto na ciasta, ciasta przekładane mięsem, ciasto na pizzę oraz spody do pizzy, pizza, ozdoby jadalne do ciast, deserów i lodów, wafle do lodów, ciasto mrożone, ciasta w proszku, cukier, czekolada oraz wyroby i napoje na bazie czekolady, drożdże, glukoza do celów spożywczych, herbata oraz wyroby i napoje na bazie herbaty, kakao oraz wyroby i napoje na bazie kakao, kawa oraz wyroby i napoje na bazie kawy, grysiki, kanapki, sosy do potraw i deserów, keczup, kleiki spożywcze, sól kuchenna, kukurydza prażona, płatki kukurydziane, majonez, mąka, wyroby i potrawy na bazie mąki w tym pierogi, kluski, knedle, placki, naleśniki, kopytka, uszka, makaron i potrawy na bazie makaronu, zapiekanki na bazie pieczywa, miód, produkty zbożowe, musztarda, lód do napojów, ocet, paszteciki, ryż i wyroby oraz potrawy na bazie ryżu, słodziki naturalne, sól do celów spożywczych, substytuty kawy, sushi, kasze i wyroby oraz potrawy na bazie kasz, płatki zbożowe, wyroby i potrawy na bazie składników zawartych w tej klasie, **31** świeże owoce i warzywa, bulwy, cebulki kwiatowe, choinki, drewno nieobrobione, drób żywy, drób do hodowli, pasze dla zwierząt, grzyby świeże, ryby i owoce morza żywe, kwiaty świeże, owoce runa leśnego świeże, orzechy świeże, korzenie spożywcze, kwiaty suszone, nasiona, pokarm dla zwierząt domowych, ziarna zbóż, rośliny świeże, zwierzęta żywe, **32** napoje bezalkoholowe,

wyciągi z owoców bezalkoholowe, ekstrakty owocowe, esencje i koncentraty do wyrobu napojów bezalkoholowych, piwo i napoje na bazie piwa, nektary i soki owocowe oraz warzywne, woda mineralna, pastylki i proszki do sporządzania napojów, syropy do napojów.

(111) **164188** (220) 2001 12 17 (210) 244402
(151) 2005 07 25 (441) 2002 07 01
(732) S. C. JOHNSON & SON, INC., Racine, US.

(540) LETNIE KWIATY

(510), (511) **05** odświeżacze powietrza, dezodoranty powietrza, preparaty służące do oczyszczania powietrza, dezodoranty do tkanin, dezodoranty do dywanów i pomieszczeń mieszkalnych.

(111) **164189** (220) 2001 12 24 (210) 244617
(151) 2005 05 05 (441) 2002 07 01
(732) SEMAX Spółka Akcyjna, Poznań, PL.
(540)



Kolory znaku: ciemnozielony, biały, niebieski

(531) 24.3, 27.5, 29.1

(510), (511) **25** odzież i obuwie z tworzyw naturalnych i sztucznych.

(111) **164190** (220) 2001 12 28 (210) 244719
(151) 2005 07 22 (441) 2002 07 01
(732) GRUPA LOTOS S.A., Gdańsk, PL.
(540)



Kolory znaku: czarny, biały

(531) 26.4, 27.5

(510), (511) **19** asfalt drogowy, asfalt przemysłowy, asfalt przemysłowy izolacyjny, asfalt modyfikowany, asfalt modyfikowany SBS-em, elastomeroasfalt modyfikowany SBS-em, elastomeroasfalt wysokomodyfikowany, lepiszcze elastomerowo-asfaltowe, lepek asfaltowy.

(111) **164191** (220) 2001 12 31 (210) 244796
(151) 2005 05 11 (441) 2002 07 01
(732) „DAVOS” Przedsiębiorstwo Handlowo-Usługowe Dariusz Wielki, Gdańsk, PL.
(540)



Kolory znaku: szary, czarny

(531) 27.5, 29.1

(510), (511) **21** wyroby z fajansu, porcelany, szkła, ceramiki użytkowej i ozdobnej, serwisy, zastawy stołowe, przybory, naczynia, pojemniki gospodarstwa domowego.

(111) **164192** (220) 2001 12 31 (210) 244797
 (151) 2005 05 11 (441) 2002 07 01
 (732) „DAVOS” Przedsiębiorstwo Handlowo-Usługowe Dariusz
 Wielki, Gdańsk, PL.
 (540)



Kolory znaku: zielony, żółty, biały
 (531) 26.1, 27.5, 29.1

(510), (511) **11** wyroby oświetleniowe, lampki choinkowe, lampy, lampiony, osprzęt do lamp, żarówki, **21** wyroby z fajansu, porcelany, szkła, ceramiki użytkowej i ozdobnej, serwisy, zastawy stołowe, przybory, naczynia, pojemniki gospodarstwa domowego, **28** choinki syntetyczne, osprzęt do choinek, ozdoby świąteczne i okolicznościowe, **42** usługi z zakresu dekoracji zwłaszcza dekoracji oświetleniowej obiektów, ulic, placów.

(111) **164193** (220) 2002 01 21 (210) 245446
 (151) 2005 05 12 (441) 2002 07 29
 (732) Wytwórnia Makaronu MAWI Wiesław Włodarczyk,
 Rzerzeczyce, PL.
 (540)



Kolory znaku: niebieski, czerwony

(531) 26.1, 27.5, 29.1
 (510), (511) **30** makarony, kluski.

(111) **164194** (220) 2002 02 14 (210) 246450
 (151) 2005 07 28 (441) 2002 08 26
 (732) P.P. „CLOVIN” E. ŻANOWSKA I WSPÓLNICY Spółka
 Jawna, Czyżew-Osada, PL.
 (540)



Kolory znaku: niebieski, czerwony, biały

(531) 27.5, 29.1
 (510), (511) **03** proszki do prania i mycia, płyny myjące, piorące i czyszczące.

(111) **164195** (220) 2002 03 14 (210) 247697
 (151) 2005 07 04 (441) 2002 09 23
 (732) „OKNO SYSTEM” Fabryka Stolarki Okiennej PCV i ALU
 Spółka z o.o., Kraków, PL.

(540) AWANGARDA 6000
 (510), (511) **06** armatura do przewodów metalowa, drzwi i osprzęt do drzwi metalowych, futryny metalowe, lufciki, narożniki metalowe, okna metalowe, osprzęt do okien metalowych, ograniczniki do okien metalowych, okucia okienne, okucia drzwiowe, żaluzje metalowe, **19** drzwi niemetalowe, gzymsy niemetalowe, kabiny kąpielowe niemetalowe, krokwie dachowe, okna niemetalowe, okna ze szkła barwionego, okiennice niemetalowe.

(111) **164196** (220) 2002 03 14 (210) 247698
 (151) 2005 07 04 (441) 2002 09 23

(732) „OKNO SYSTEM” Fabryka Stolarki Okiennej PCV i ALU Spółka z o.o., Kraków, PL.

(540) RONDO KOMFORT 6000

(510), (511) **06** armatura do przewodów metalowa, drzwi i osprzęt do drzwi metalowych, futryny metalowe, lufciki, narożniki metalowe, okna metalowe, osprzęt do okien metalowych, ograniczniki do okien metalowych, okucia okienne, okucia drzwiowe, żaluzje metalowe, **19** drzwi niemetalowe, gzymsy niemetalowe, kabiny kąpielowe niemetalowe, krokwie dachowe, okna niemetalowe, okna ze szkła barwionego, okiennice niemetalowe.

(111) **164197** (220) 2002 03 19 (210) 247930
 (151) 2005 05 09 (441) 2002 09 23
 (732) „W i R” Szproch i Pietrusiewicz Przetwórstwo Mięsa Spółka
 Jawna, Łopuszno, PL.
 (540)



Kolory znaku: czerwony, biały, zielony, żółty

(531) 1.3, 6.1, 26.1, 26.4, 26.15, 27.5, 29.1
 (510), (511) **29** mięsa i przetwory z mięsa.

(111) **164198** (220) 2002 03 20 (210) 247976
 (151) 2005 07 12 (441) 2002 09 23
 (732) Przedsiębiorstwo Handlowo-Usługowe „HELKRIS” Helena
 Jaworska, Krzysztof Jaworski, Konin, PL.

(540) helkris

(510), (511) **35** usługi w zakresie prowadzenia sprzedaży pojazdów samochodowych, ogumienia, części zamiennych, akcesoriów i osprzętu samochodowego, olejów, smarów i kosmetyków samochodowych, **37** usługi wulkanizacyjne, usługi montażu i wyważania kół, usługi konserwacyjne pojazdów samochodowych, obsługa i naprawa samochodów, wymiana oleju.

(111) **164199** (220) 2002 03 25 (210) 248160
 (151) 2005 04 26 (441) 2002 10 07
 (732) OBRAKO Spółka z o.o., Kurzagóra, PL.
 (540)



Kolory znaku: jasnozielonoszary;

(531) 5.3, 26.13

(510), (511) **29** grzyby, warzywa, owoce: konserwowane, suszone, gotowane, mrożone, **31** świeże grzyby, owoce, warzywa.

(111) **164200** (220) 2002 03 25 (210) 248218
 (151) 2005 05 12 (441) 2002 10 07
 (732) DANKO Hodowla Roślin Spółka z o.o., Choryń, PL.
 (540)



Kolory znaku: zielony, żółty

(531) 5.3, 26.2, 27.5, 27.7, 29.1

(510), (511) **31** nasiona zbóż, roślin strączkowych, oleistych i traw, żywe rośliny, **44** usługi w zakresie hodowli roślin, przygotowania nasion, usługi w zakresie tworzenia nowych odmian roślin.

(111) **164201** (220) 2002 03 25 (210) 248219
(151) 2005 05 12 (441) 2002 10 07
(732) BARTEX - BARTOL Spółka Jawna, Nowy Tomyśl, PL.
(540) chantal
(510), (511) **33** napoje alkoholowe.

(111) **164202** (220) 2002 04 02 (210) 248602
(151) 2005 05 16 (441) 2002 10 07
(732) „VANILIA” Izabella Kowalska, Warszawa, PL.
(540)

VANILA FASHION

Izabella Kowalska

(531) 27.5

(510), (511) **25** odzież, buty, nakrycia głowy.

(111) **164203** (220) 2002 04 04 (210) 248728
(151) 2005 07 22 (441) 2002 10 07
(732) THE COCA-COLA COMPANY, Atlanta, US.
(540) „PADLEŚ? POWSTAŃ! POWERADE”

(510), (511) **32** napoje, zwłaszcza napoje chłodzące na bazie wody, napoje w różnych smakach, mineralne i gazowane wody oraz inne niealkoholowe napoje zwłaszcza łagodne napoje bezalkoholowe, napoje energetyzujące oraz napoje dla sportowców oraz napoje owocowe i soki owocowe, syropy, koncentraty i proszki do przygotowywania napojów oraz inne preparaty do przygotowywania napojów, zwłaszcza napojów o różnych smakach, łagodnych napojów bezalkoholowych, napojów energetyzujących, napojów dla sportowców oraz napojów owocowych i soków owocowych.

(111) **164204** (220) 2002 04 04 (210) 248729
(151) 2005 07 22 (441) 2002 10 07
(732) THE COCA-COLA COMPANY, Atlanta, US.
(540) „CAPPY EKSTRA SAMOPOCZUCIE”

(510), (511) **32** napoje, zwłaszcza napoje chłodzące na bazie wody, napoje w różnych smakach, mineralne i gazowane wody oraz inne niealkoholowe napoje zwłaszcza łagodne napoje bezalkoholowe, napoje energetyzujące oraz napoje dla sportowców oraz napoje owocowe i soki owocowe, syropy, koncentraty i proszki do przygotowywania napojów oraz inne preparaty do przygotowywania napojów, zwłaszcza napojów o różnych smakach, łagodnych napojów bezalkoholowych, napojów energetyzujących, napojów dla sportowców oraz napojów owocowych i soków owocowych.

(111) **164205** (220) 2002 04 18 (210) 249396
(151) 2005 07 05 (441) 2002 10 21
(732) Przedsiębiorstwo Produkcyjno Budowlane ATANER Spółka z o.o., Poznań, PL.
(540)



Kolory znaku: niebieski, jasnoniebieski, biały

(531) 27.5, 29.1

(510), (511) **35** administrowanie i zarządzanie biurami, wynajmowanie pomieszczeń handlowych, wystawowych, **36** ściąganie należności czynszowych, obrót i wynajmowanie pomieszczeń biu-

rowych, hotelowych, konferencyjnych, usługowych, **39** wynajmowanie garaży i miejsc parkingowych, wynajmowanie pomieszczeń na salony samochodowe.

(111) **164206** (220) 2002 04 18 (210) 249414
(151) 2005 07 05 (441) 2002 10 21
(732) „BLACHBUD” Ryszard Jaguszewski, Pabianice, PL.
(540) BLACHBUD

(510), (511) **06** wyroby z cyny, rury, rynny i kolanka z blachy, **21** wiadra i naczynia z blachy, **37** usługi dekarские i budowlane.

(111) **164207** (220) 2002 04 19 (210) 249481
(151) 2005 06 23 (441) 2002 10 21
(732) P.P.H. „VIGA” Jadwiga Czernicka, K. Zbigniew Czernicki, Pruszków, PL.
(540)



Kolory znaku: biały, czerwony, czarny, żółty

(531) 24.9, 26.4, 27.5, 29.1

(510), (511) **03** toaletowe środki sanitarne, preparaty do wybielania.

(111) **164208** (220) 2002 04 19 (210) 249482
(151) 2005 06 23 (441) 2002 10 21
(732) P.P.H. „VIGA” Jadwiga Czernicka, K. Zbigniew Czernicki, Pruszków, PL.
(540)

VIGASIL

Kolory znaku: biały, czerwony, czarny

(531) 27.1, 29.1

(510), (511) **02** lakiery do pielęgnacji podłóg, **03** płyny do mycia podłóg.

(111) **164209** (220) 2002 04 19 (210) 249483
(151) 2005 06 23 (441) 2002 10 21
(732) P.P.H. „VIGA” Jadwiga Czernicka, K. Zbigniew Czernicki, Pruszków, PL.
(540)



Kolory znaku: morski, niebieski, czerwony, biały

(531) 26.13, 27.5, 29.1

(510), (511) **03** środki do udrażniania rur kanalizacyjnych oraz urządzeń sanitarnych.

(111) **164210** (220) 2002 04 19 (210) 249484
(151) 2005 06 23 (441) 2002 10 21
(732) P.P.H. „VIGA” Jadwiga Czernicka, K. Zbigniew Czernicki, Pruszków, PL.
(540)



Kolory znaku: czerwony, czarny, biały, żółty

(531) 24.9, 26.4, 27.5, 29.1

(510), (511) **03** środki do udrażniania urządzeń sanitarnych oraz rur kanalizacyjnych.

(111) **164211** (220) 2002 05 02 (210) 249965
 (151) 2005 06 28 (441) 2002 11 04
 (732) Przedsiębiorstwo Produkcyjno-Handlowe „ZBYSZKO”
 Zbigniew Bojanowicz, Białobrzegi, PL.
 (540)



Kolory znaku: czerwony, żółty, czarny, zielony, biały, pomarańczowy, ceglasty
 (531) 5.3, 5.7, 5.9, 27.5, 29.1
 (510), (511) **32** napoje, napoje aromatyzowane, napoje gazowane, napoje owocowe;

(111) **164212** (220) 2002 05 06 (210) 250048
 (151) 2005 05 13 (441) 2002 11 18
 (732) Przedsiębiorstwo Wielobranżowe „AQUA-TECH”
 Sławomir Maniewski, Bydgoszcz, PL.
 (540)



Kolory znaku: biały, czarny, niebieski
 (531) 3.9, 27.5, 29.1
 (510), (511) **06** konstrukcje metalowe dla budownictwa; **19** baseny z tworzyw sztucznych wolnostojące i z zadaszeniem, zbiorniki z tworzyw sztucznych jako separatory, odstojniki i szamba, **37** usługi budowlano remontowe w zakresie budynków, zbiorników i basenów, montaż i konserwacja urządzeń do ogrzewania solarnego budynków i basenów.

(111) **164213** (220) 2002 05 13 (210) 250249
 (151) 2005 06 27 (441) 2002 11 18
 (732) DEGA ZPChr Spółka z o.o., Karnieszewice, PL.
 (540)



Kolory znaku: żółty i odcienie, biały, czerwony i odcienie, brązowy i odcienie, czarny
 (531) 1.15, 5.9, 27.5, 29.1
 (510), (511) **29** mięso, ryby, drób w stanie półprzetworzonym i przetworzonym, wędliny, sałatki mięsne, mięsno-warzywne głównie z ryb, mięsa wieprzowego i drobiowego.

(111) **164214** (220) 2002 05 13 (210) 250250
 (151) 2005 06 27 (441) 2002 11 18

(732) DEGA ZPChr Spółka z o.o., Karnieszewice, PL.

(540) grillomania
 (510), (511) **29** mięso, ryby, drób w stanie półprzetworzonym i przetworzonym, wędliny, sałatki mięsne, mięsno-warzywne głównie z ryb, mięsa wieprzowego i drobiowego.

(111) **164215** (220) 2002 05 14 (210) 250337
 (151) 2005 06 10 (441) 2002 11 18
 (732) Schering-Plough Ltd., Lucerna, CH.
 (540) PROCYON
 (510), (511) **05** produkty farmaceutyczne, weterynaryjne i sanitarne, substancje dietetyczne do celów leczniczych, żywność dla niemowląt, plastry, materiały opatrunkowe, materiały do plombowania zębów, woski dentystyczne, środki odkażające, środki do zwalczania robactwa, fungicydy, herbicydy.

(111) **164216** (220) 2002 05 15 (210) 250357
 (151) 2005 06 27 (441) 2002 11 18
 (732) „TURZYN” Spółka z o.o., Szczecin, PL.
 (540)



(531) 7.1, 27.5
 (510), (511) **35** usługi w zakresie gromadzenia, ekspozycji i sprzedaży towarów rolnych i spożywczych oraz przemysłowych przeznaczonych do użytku w gospodarstwach domowych, doradztwo w sprawach działalności gospodarczej w zakresie organizacji handlu, usługi dotyczące rozpowszechniania ogłoszeń i ulotek reklamowych, wynajem miejsc na umieszczanie ogłoszeń, organizacja wystaw w celach handlowych i reklamowych, promocja sprzedaży prowadzona na rzecz osób trzecich, **36** usługi w zakresie dzierżawy nieruchomości handlowych, administrowanie nieruchomościami, **37** usługi budowlane oraz nadzór budowlany, usługi hydrauliczne i elektryczne.

(111) **164217** (220) 2002 05 17 (210) 250497
 (151) 2005 07 22 (441) 2002 11 18
 (732) THE COCA-COLA COMPANY, Atlanta, US.
 (540)



Kolory znaku: żółty, zielony, biały, granatowy
 (531) 1.15, 5.7, 27.5, 29.1
 (510), (511) **32** napoje, zwłaszcza napoje chłodzące na bazie wody, napoje w różnych smakach, mineralne i gazowane wody oraz inne niealkoholowe napoje zwłaszcza łagodne napoje bezalkoholowe, napoje energetyzujące oraz napoje dla sportowców oraz napoje owocowe i soki owocowe, syropy, koncentraty i proszki do przygotowywania napojów oraz inne preparaty do przygotowywania napojów, zwłaszcza napojów o różnych smakach, łagodnych napojów bezalkoholowych, napojów energetyzujących, napojów dla sportowców oraz napojów owocowych i soków owocowych.

(111) **164218** (220) 2002 05 17 (210) 250498
 (151) 2005 07 22 (441) 2002 11 18
 (732) THE COCA-COLA COMPANY, Atlanta, US.

(540)



Kolory znaku: pomarańczowy i odcienie, biały, zielony, granatowy
(531) 1.15, 5.7, 27.5, 29.1

(510), (511) **32** napoje, zwłaszcza napoje chłodzące na bazie wody, napoje w różnych smakach, mineralne i gazowane wody oraz inne niealkoholowe napoje zwłaszcza łagodne napoje bezalkoholowe, napoje energetyzujące oraz napoje dla sportowców oraz napoje owocowe i soki owocowe, syropy, koncentraty i proszki do przygotowywania napojów oraz inne preparaty do przygotowywania napojów, zwłaszcza napojów o różnych smakach, łagodnych napojów bezalkoholowych, napojów energetyzujących, napojów dla sportowców oraz napojów owocowych i soków owocowych.

(111) **164219** (220) 2002 05 17 (210) 250499
(151) 2005 07 22 (441) 2002 11 18
(732) THE COCA-COLA COMPANY, Atlanta, US.

(540) CAPPY EKSTRA WYGLĄD

(510), (511) **32** napoje, zwłaszcza napoje chłodzące na bazie wody, napoje w różnych smakach, mineralne i gazowane wody oraz inne niealkoholowe napoje zwłaszcza łagodne napoje bezalkoholowe, napoje energetyzujące oraz napoje dla sportowców oraz napoje owocowe i soki owocowe, syropy, koncentraty i proszki do przygotowywania napojów oraz inne preparaty do przygotowywania napojów, zwłaszcza napojów o różnych smakach, łagodnych napojów bezalkoholowych, napojów energetyzujących, napojów dla sportowców oraz napojów owocowych i soków owocowych.

(111) **164220** (220) 2002 05 17 (210) 250500
(151) 2005 07 22 (441) 2002 11 18
(732) THE COCA-COLA COMPANY, Atlanta, US.

(540) CAPPY EKSTRA WITALNOŚĆ

(510), (511) **32** napoje, zwłaszcza napoje chłodzące na bazie wody, napoje w różnych smakach, mineralne i gazowane wody oraz inne niealkoholowe napoje zwłaszcza łagodne napoje bezalkoholowe, napoje energetyzujące oraz napoje dla sportowców oraz napoje owocowe i soki owocowe, syropy, koncentraty i proszki do przygotowywania napojów oraz inne preparaty do przygotowywania napojów, zwłaszcza napojów o różnych smakach, łagodnych napojów bezalkoholowych, napojów energetyzujących, napojów dla sportowców oraz napojów owocowych i soków owocowych.

(111) **164221** (220) 2002 05 17 (210) 250501
(151) 2005 07 22 (441) 2002 11 18
(732) THE COCA-COLA COMPANY, Atlanta, US.

(540) NALU

(510), (511) **32** napoje, zwłaszcza napoje chłodzące na bazie wody, napoje w różnych smakach, mineralne i gazowane wody oraz inne niealkoholowe napoje zwłaszcza łagodne napoje bezalkoholowe, napoje energetyzujące oraz napoje dla sportowców oraz napoje owocowe i soki owocowe, syropy, koncentraty i proszki do przygotowywania napojów oraz inne preparaty do przygotowywania napojów, zwłaszcza napojów o różnych smakach, łagodnych napojów bezalkoholowych, napojów energetyzujących, napojów dla sportowców oraz napojów owocowych i soków owocowych.

(111) **164222** (220) 2002 05 17 (210) 250502
(151) 2005 07 22 (441) 2002 11 18
(732) THE COCA-COLA COMPANY, Atlanta, US.

(540)



(531) 4.5, 11.3

(510), (511) **32** napoje, zwłaszcza napoje chłodzące na bazie wody, napoje w różnych smakach, mineralne i gazowane wody oraz inne niealkoholowe napoje zwłaszcza łagodne napoje bezalkoholowe, napoje energetyzujące oraz napoje dla sportowców oraz napoje owocowe i soki owocowe, syropy, koncentraty i proszki do przygotowywania napojów oraz inne preparaty do przygotowywania napojów, zwłaszcza napojów o różnych smakach, łagodnych napojów bezalkoholowych, napojów energetyzujących, napojów dla sportowców oraz napojów owocowych i soków owocowych.

(111) **164223** (220) 2002 05 17 (210) 250508
(151) 2005 06 28 (441) 2002 11 18
(732) R & K media press Spółka z o.o., Warszawa, PL.
(540)

lingerie

(531) 27.5

(510), (511) **35** targi - organizowanie, w celach handlowych lub reklamowych.

(111) **164224** (220) 2002 05 20 (210) 250559
(151) 2005 07 22 (441) 2002 12 02
(732) MEBELPLAST S.A., Olsztyn, PL.
(540)

Multina
collection

Kolory znaku: fioletowy

(531) 5.3, 27.5, 29.1

(510), (511) **20** meble, wyroby z drewna.

(111) **164225** (220) 2002 05 20 (210) 250560
(151) 2005 07 22 (441) 2002 12 02
(732) MEBELPLAST S.A., Olsztyn, PL.
(540)

ROMANTICA
collection

Kolory znaku: szary, czerwony

(531) 5.3, 26.4, 27.5, 29.1

(510), (511) **20** meble, wyroby z drewna.

(111) **164226** (220) 2002 05 20 (210) 250561
(151) 2005 07 22 (441) 2002 12 02
(732) MEBELPLAST S.A., Olsztyn, PL.
(540)

VIVATO
collection

Kolory znaku: granatowy, czerwony

(531) 27.5, 29.1

(510), (511) **20** meble, wyroby z drewna.

(111) **164227** (220) 2002 05 20 (210) 250562
 (151) 2005 07 22 (441) 2002 12 02
 (732) MEBELPLAST S.A., Olsztyn, PL.
 (540)

-classic-
 collection

Kolory znaku: brązowy

(531) 27.5, 29.1

(510), (511) **20** meble, wyroby z drewna.

(111) **164228** (220) 2002 05 20 (210) 250603
 (151) 2005 07 15 (441) 2002 12 02
 (732) Zakłady Farmaceutyczne POLFA-ŁÓDŹ Spółka Akcyjna,
 Łódź, PL.

(540) akneżel

(510), (511) **03** produkty kosmetyczne, środki sanitarne, **05** produkty farmaceutyczne i higieniczne, środki antyseptyczne.

(111) **164229** (220) 2002 05 20 (210) 250611
 (151) 2005 07 15 (441) 2002 12 02
 (732) Mars, Inc., McLean, US.

(540) ZDROWE JEDZENIE WPRAWIA W MRUCZENIE

(510), (511) **05** preparaty i substancje weterynaryjne, dodatki do żywności dla zwierząt, ptaków i ryb, środki dezynfekcyjne, pestycydy, fungicydy, proszki, spreje i obroże przeciwpchelne dla zwierząt, szampony lecznicze i detergenty dla zwierząt, lecznicze płyny do płukania pyska i środki do czyszczenia zębów dla zwierząt, lecznicze odświeżacze do pyska dla zwierząt, **31** produkty, ziarna i nasiona rolnicze, ogrodnicze i leśne, żywe zwierzęta, ptaki i ryby, karma dla zwierząt, ptaków i ryb oraz preparaty zawarte w klasie 31 stosowane jako dodatki do tych pokarmów, słód, skorupa mątwy, jadalne kości i patyki dla zwierząt domowych, ściółka dla zwierząt, świeże owoce i świeże warzywa oraz ich preparaty stosowane jako dodatki do karmy.

(111) **164230** (220) 2002 05 20 (210) 250612
 (151) 2005 07 15 (441) 2002 12 02
 (732) Mars, Inc., McLean, US.

(540) CHEWABONE

(510), (511) **05** preparaty i substancje weterynaryjne, dodatki do żywności dla zwierząt, ptaków i ryb, środki dezynfekcyjne, pestycydy, fungicydy, proszki, spreje i obroże przeciwpchelne dla zwierząt, szampony lecznicze i detergenty dla zwierząt, lecznicze płyny do płukania pyska i środki do czyszczenia zębów dla zwierząt, lecznicze odświeżacze do pyska dla zwierząt, **28** zabawki i przedmioty do zabawy dla zwierząt domowych, ptaków i ryb, **31** produkty, ziarna i nasiona rolnicze, ogrodnicze i leśne, żywe zwierzęta, ptaki i ryby, karma dla zwierząt, ptaków i ryb oraz preparaty zawarte w klasie 31 stosowane jako dodatki do tych pokarmów, słód, skorupa mątwy, jadalne kości i patyki dla zwierząt domowych, ściółka dla zwierząt, świeże owoce i świeże warzywa oraz ich preparaty stosowane jako dodatki do karmy.

(111) **164231** (220) 2002 05 21 (210) 250635
 (151) 2005 07 19 (441) 2002 12 02
 (732) „CROSS” Spółka z o.o., Warszawa, PL.
 (540)

MeGaz

Kolory znaku: żółty, szary

(531) 26.4, 27.5, 29.1

(510), (511) **42** oprogramowanie komputerowe na zlecenie osób trzecich.

(111) **164232** (220) 2002 05 21 (210) 250636
 (151) 2005 07 15 (441) 2002 12 02
 (732) Dow Corning Corporation, Midland, US.
 (540) XIAMETER

(510), (511) **01** produkty chemiczne na bazie silikonu, w szczególności silany, siloksany, fluorosilokony, kopolimery siloksanów z polimerami organicznymi, produkty reakcji produktów chemicznych na bazie silikonu z polimerami organicznymi, tworzywa sztuczne na bazie silikonu w formie sztucznych lub syntetycznych żywic, proszków, cieczy lub tworzyw sztucznych i silikonów hiperczystych, do użytku w lub jako dodatek do betonu, gipsu i murarstwa, jako dodatki do kosmetyków i preparatów oraz procesów farmaceutycznych, włączając szampony, odżywki, kompozycje i preparaty do pielęgnacji skóry, substancje klejące do użytku w przemyśle, włączając spoiwa do lakierowanych taśm elektrycznych, taśm wrażliwych na napór i do łączenia elastomerów do metalu, środki zapobiegające wypływaniu pigmentów do użytku w farbach, środkach przeciwpieniących, odpieniających i kontrolujących pianę, katalizatory do siloksanów polimeryzujących, dielektryczne kompozycje uszczelniające, środki emulgujące, dodatki z powłoką młotkową do farb, płyny wymiany ciepła, impregnaty do zmiękczenia i uodporniania przeciwko wodzie skóry, żywice laminowane, mika łącząca żywice, komponenty wzornikujące, pokrycia papierowe, środki chemiczne do użytku w fotografii, komponenty zalewające i osadzające, środki antyadhezyjne do gumy i form z tworzyw sztucznych oraz do pieczenia chleba i innych produktów żywnościowych, materiały do obróbki drewna i dodatki do nich, półprzewodnikowe materiały surowe, składniki silikonowe do chusteczek polerujących, włączając te do polerowania powierzchni szklanych, płyny sterylizujące do ogrzewanych elektrycznie sterylizatorów oleju, środki powierzchniowo czynne do użytku przy wytwarzaniu pianek uretanowych, substancje garbujące, nośniki chemiczne do tworzenia farb, środków hydrofobowych do tkanin, murarstwa i ceramiki, środki zwilżające, **02** farby, pokosty, lakiery; środki zabezpieczające przeciwko rdzy i detorcji drewna, środki koloryzujące, barwniki, zaprawy; żywice naturalne, farby, lakiery, elektryczne pokosty oraz naturalne żywice odporne na ciepło i na pogodę, środki do powlekania betonu, metalu i murów w postaci farby, **04** oleje i tłuszcze przemysłowe (inne niż jadalne oleje i tłuszcze oraz olejki eteryczne), smary, kompozycje zapobiegające osadzaniu się kurzu i absorbujące kurz, smary do przesuwania metalowych części i do powierzchni nośnych z tworzyw sztucznych, woski, smary do zaworów, tłuszcze do korków odcinających, smary próżniowe do użytku przy uszczelnianiu i smarowaniu łączy w systemach próżniowych, **17** gutaperka, guma indyjska, balata i substytuty, artykuły wykonane z tych substancji i nie zawarte w innych klasach, tworzywa sztuczne w formie arkuszy, bloków i prętów, do użytku w wytwórczości, materiały do pakowania, zatykania, spajania i uszczelniania, dielektryczne kompozycje uszczelniające, dielektryczne materiały zalewające i dielektryczne materiały hermetyczne do elektrycznych uszczelnień elastometrycznych, taśma gumowa dla elektryków, kompozycje uszczelniające do złączy kompensacyjnych i kontrolnych, do złączy panelowych, betonowych elementów prefabrykowanych, złączy do ścian osłonowych i złączy wielodzielnych, do uszczelniania, filetowania i doszczelniania, w celu wygładzenia, **19** materiały budowlane z gumy, substytutów gumy składające się z lub zawierające polimery organosilikonowe, cement, wapno, zaprawy i tynk, rury gumowe, asfalt, smoła i bitum, materiały zalewające, materiały hermetyczne, gumowe spoiny uszczelniające i gumowe uszczelniacze, formy fabrykowane z organosilikonowych polimerów w postaci rur, prętów, arkuszy i tym podobnych.

(111) **164233** (220) 2002 05 23 (210) 250744
 (151) 2005 06 02 (441) 2002 12 02
 (732) Den-Mat Corporation (Delaware corporation), Santa Maria, US.
 (540) DEN-MAT

(510), (511) **05** produkty farmaceutyczne, weterynaryjne i sanitarne, substancje dietetyczne do celów leczniczych, żywność dla niemowląt, plastry, materiały opatrunkowe, materiały do plombowania zębów, woski dentystyczne, produkty dentystyczne, w tym żywice, preparaty ścierające, amalgamaty, materiały do wycisków,

preparaty polerujące, preparaty do odbudowy zębów, płyny do płukania, emalie, kleje do protez dentystycznych, lecznicze płyny do płukania jamy ustnej, przeciwpłódnicze płyny do płukania jamy ustnej, środki odkażające, środki do zwalczania robactwa, fungicydy, herbicydy.

(111) **164234** (220) 2002 05 24 (210) 250807
(151) 2005 06 29 (441) 2002 12 02
(732) BANK POLSKA KASA OPIEKI SA, Warszawa, PL.
(540)

Pekao24

Kolory znaku: niebieski, szary

(531) 27.5, 29.1

(510), (511) **36** usługi w zakresie bankowości i finansów, **38** przesyłanie dyspozycji dotyczących informacji bankowych na rachunkach przez serwisy telekomunikacyjne automatyczne i przez konsultantów, **42** udostępnianie komputerowej bazy danych.

(111) **164235** (220) 2002 05 24 (210) 250808
(151) 2005 06 29 (441) 2002 12 02
(732) BANK POLSKA KASA OPIEKI SA, Warszawa, PL.
(540) TelePekao

(510), (511) **36** usługi w zakresie bankowości i finansów, **38** przesyłanie dyspozycji dotyczących informacji bankowych na rachunkach przez serwisy telekomunikacyjne automatyczne i przez konsultantów, **42** udostępnianie komputerowej bazy danych.

(111) **164236** (220) 2002 05 24 (210) 250809
(151) 2005 06 29 (441) 2002 12 02
(732) BANK POLSKA KASA OPIEKI SA, Warszawa, PL.
(540) PekaoInternet

(510), (511) **36** usługi w zakresie bankowości i finansów, **38** przesyłanie dyspozycji dotyczących informacji bankowych przez Internet, **42** udostępnianie komputerowej bazy danych.

(111) **164237** (220) 2002 05 24 (210) 250810
(151) 2005 06 29 (441) 2002 12 02
(732) BANK POLSKA KASA OPIEKI SA, Warszawa, PL.
(540) PekaoSMS

(510), (511) **36** usługi w zakresie bankowości i finansów, **38** przesyłanie dyspozycji dotyczących informacji bankowych przez SMS, **42** udostępnianie komputerowej bazy danych.

(111) **164238** (220) 2002 05 24 (210) 250811
(151) 2005 06 29 (441) 2002 12 02
(732) BANK POLSKA KASA OPIEKI SA, Warszawa, PL.
(540)

Pekao24

Kolory znaku: czarny, szary

(531) 27.5, 29.1

(510), (511) **36** usługi w zakresie bankowości i finansów, **38** przesyłanie dyspozycji dotyczących informacji bankowych na rachunkach przez serwisy telekomunikacyjne automatyczne i przez konsultantów, **42** udostępnianie komputerowej bazy danych.

(111) **164239** (220) 2002 05 28 (210) 250929
(151) 2005 07 12 (441) 2002 12 02
(732) LEADTEK RESEARCH, INC., Taiwan, CN.

(540)

MyVIVO

(531) 27.5

(510), (511) **09** karty interfejsowe, obwody scalone, komputerowe tablice macierzowe, karty przyspieszające, karty wizyjne, karty dźwiękowe, wideofony, komputery, modemy, oprogramowanie komputerowe, urządzenia do komunikowania się, globalne systemy pozycyjne, systemy zabezpieczające, konwertery sygnałów, trójwymiarowe wyświetlacze obrazu.

(111) **164240** (220) 2002 05 29 (210) 251017
(151) 2005 06 14 (441) 2002 12 02
(732) Zakład Wyrobów Cukierniczych :MILLANO: Krzysztof Kotas, Przeźmierowo, PL.

(540) mistrzowskie

(510), (511) **30** wyroby cukiernicze, słodczyce, wyroby piekarnicze, lody.

(111) **164241** (220) 2002 06 03 (210) 251094
(151) 2005 07 14 (441) 2002 12 16
(732) Orlik Tobacco Company A/S, Assens, DK.
(540)



Kolory znaku: czarny, czerwony, biały

(531) 2.1, 24.5, 25.7, 26.1, 27.5, 29.1

(510), (511) **34** wyroby tytoniowe, tytoń, tytoń fajkowy, papierosy, cygara, cygaretki, zapalniczki, artykuły dla palących, fajki, papierosnice, popielniczki.

(111) **164242** (220) 2002 06 03 (210) 251106
(151) 2005 07 22 (441) 2002 12 16
(732) REDAN SA, Łódź, PL.
(540)

WISCO

Kolory znaku: biały, czerwony

(531) 25.1, 26.5, 27.5, 29.1

(510), (511) **18** skóra i imitacje skóry oraz towary z tych materiałów, **25** ubrania, buty, nakrycia głowy.

(111) **164243** (220) 2002 06 03 (210) 251120
(151) 2005 07 22 (441) 2002 12 16
(732) Działalność Artystyczna Krystyna Janda, Milanówek, PL.
(540)



(531) 2.3, 2.9, 27.5

(510), (511) **35** zarządzanie działalnością artystyczną, **41** działalność artystyczna, przedstawienia teatralne, programy rozrywkowe, występy piosenkarzy i tancerzy.

(111) **164244** (220) 2002 06 05 (210) 251199
(151) 2005 07 12 (441) 2002 12 16
(732) COLGATE-PALMOLIVE COMPANY, New York, US.
(540) COLGATE TOTAL
(510), (511) **30** wyroby cukiernicze i guma do żucia.

(111) **164245** (220) 2002 06 05 (210) 251200
(151) 2005 07 12 (441) 2002 12 16
(732) Mars, Inc., McLean, US.
(540) (znak przestrzenny)



(531) 4.5, 26.15
(510), (511) **11** aparaty oświetleniowe, grzewcze, do wytwarzania pary, do gotowania, chłodzenia, suszenia, wentylacji, wodociągowe i sanitarne, lampy elektryczne, podręczne źródła światła i latarki, oświetlenie do drzewek bożonarodzeniowych, lampki ozdobne, **28** zabawki, gry i przedmioty do zabawy dla zwierząt domowych, ptaków i ryb.

(111) **164246** (220) 2002 06 13 (210) 251537
(151) 2005 07 07 (441) 2002 12 16
(732) AUTO-STARTER Danuta Kaszubowska, Gdańsk, PL.
(540)



Kolory znaku: czarny, czerwony, biały
(531) 26.1, 26.2, 26.11, 27.5, 29.1
(510), (511) **07** rozruszniki, alternatory, silniki i części do nich, **12** części i podzespoły do pojazdów, **35** reklama i prowadzenie interesów osób trzecich w zakresie promocji sprzedaży, zawierania transakcji handlowych, prowadzenie przedstawicielstw handlowych, podmiotów zagranicznych w kraju oraz prowadzenie usług polegających na zgromadzeniu towarów w jednym miejscu umożliwiając klientom oglądanie tych towarów i ich nabywanie.

(111) **164247** (220) 2002 06 24 (210) 251899
(151) 2005 06 23 (441) 2002 12 30
(732) Zakład Produkcji Cukierniczej „HILDEBRAND” Sp. jawna, Opalenica, PL.
(540) aleksandra
(510), (511) **30** wyroby cukiernicze, piekarnicze, ciastka, lody, słodycze czekoladowe w asortymencie.

(111) **164248** (220) 2002 06 24 (210) 251989
(151) 2005 07 01
(732) JAWIT Agnieszka i Janusz Białas, Lidia i Witold Lampara Spółka Jawna, Krosno, PL.
(540) jawit
(510), (511) **35** zgrupowanie na rzecz osób trzecich towarów pozwalające nabywcy wygodnie je oglądać i kupować w hurtowni z art. spożywczymi mrożonymi i nie mrożonymi, napojami bezalkoholowymi, wyrobami tytoniowymi, mleczarskimi, jajami, ole-

jami i tłuszczami jadalnymi, mięsem i wyrobami mięsnymi, **39** usługi transportowe, wynajem urządzeń chłodniczych.

(111) **164249** (220) 2002 06 25 (210) 251997
(151) 2005 07 01 (441) 2002 12 30
(732) Zakład Produkcyjno-Usługowo-Handlowy BEST-PEST Małgorzata Świętosławska, Jacek Świętosławski Spółka Jawna, Jaworzno, PL.
(540) proagro
(510), (511) **05** pestycydy.

(111) **164250** (220) 2002 06 26 (210) 252063
(151) 2005 07 27 (441) 2002 12 30
(732) Eko-Turystyka Sp. z o.o., Warszawa, PL.
(540) STARE JUCHY OPEN
(510), (511) **35** usługi w zakresie promowania imprez sportowych i rozrywkowych; usługi w zakresie organizowania wystaw i targów w celach handlowych i reklamowych, **41** usługi w zakresie organizowania i prowadzenia turniejów tenisowych; usługi w zakresie organizowania i informowania o imprezach sportowych i rozrywkowych; usługi w zakresie wypożyczania sprzętu sportowego, stadionów oraz kortów tenisowych.

(111) **164251** (220) 2002 06 28 (210) 252204
(151) 2005 06 15 (441) 2002 12 30
(732) Zakład Produkcyjno-Handlowo-Usługowy „DELIC- POL” Sp. z o.o., Lindów, PL.
(540)



Kolory znaku: pomarańczowy, brązowy, żółty, czarny, zielony, szary, ciemno-szary, biały
(531) 4.3, 5.7, 8.1, 27.5, 29.1
(510), (511) **30** ciasta, ciasteczka, ciastka w polewach, bułki, wyroby ciastkarskie i piekarnicze, wyroby cukiernicze i czekoladowe, ciasta w proszku, batony, biszkopty, bułeczki słodkie, ciasta z owocami, herbatniki, słodycze, słodycze na choinkę, wafle, produkty zbożowe, pierniki, **35** handel hurtowy i detaliczny: artykułami spożywczymi, napojami, reklama i działalność informacyjna, informacja handlowa, marketing, pokazy towarów, skomputeryzowane zarządzanie plikami, kompilacja informacji w komputerowych bazach danych, zarządzanie zbiorami informatycznymi, zgrupowanie na rzecz osób trzecich różnych towarów pozwalające nabywcy wygodnie oglądać i kupować te towary na stronie Web dotyczącej sprzedaży różnorodnych towarów.

(111) **164252** (220) 2002 07 03 (210) 252388
(151) 2005 07 22 (441) 2003 01 13
(732) B.V. Schimmelpenninck Sigarenfabrieken v/h Geurts en van Schuppen, Wageningen, NL.
(540) CUBERO
(510), (511) **34** cygara, cygaretki, papierosy, tytoń do zwijania, tytoń do fajek, tytoń oraz wyroby tytoniowe, przybory dla palaczy, zapalniczki, zapalki.

(111) **164253** (220) 2002 07 03 (210) 252389
(151) 2005 07 22 (441) 2003 01 13
(732) Compagnie Gervais Danone (société anonyme), Levallois-Perret, FR.

(540)



(531) 11.3

(510), (511) **29** mleko, żelowane, smakowe lub ubite mleko, produkty mleczne, desery mleczne, jogurty, napoje jogurtowe, pianki, kremy, kremy deserowe, śmietanka, sery białe sprzedawane w formie płynnej lub w paście, napoje z dodatkami smakowymi lub bez skomponowane głównie z mleka lub produktów mlecznych, napoje głównie z mleka, napoje mleczne zawierające owoce, sfermentowane produkty mleczne z dodatkami smakowymi lub bez nich, **32** woda gazowana lub nie gazowana (mineralna lub nie mineralna), soki owocowe lub warzywne, napoje owocowe lub warzywne, lemoniady, woda sodowa, napoje sorbetowe, preparaty do napojów, syropy do napojów, bezalkoholowe ekstrakty owocowe lub warzywne, bezalkoholowe napoje zawierające mleczne środki fermentujące.

(111) **164254** (220) 2002 07 04 (210) 252443
(151) 2005 07 14 (441) 2003 01 13
(732) BRILUX S.A., Warszawa, PL.

(540) OPELLA

(510), (511) **11** oprawy oświetleniowe, oprawy oświetleniowe do sufitów podwieszonych, oprawy oświetleniowe lamp bezpieczeństwa, lamp luminescencyjnych i wyładowczych, oświetlenie sufitowe, lampy oświetleniowe, lampy bakteriobójcze, lampy luminescencyjne do oświetlania, lampy uliczne, lampy wyładowcze elektryczne do oświetlania, lampiony, lampki elektryczne na choinkę, latarki, reflektorki doświetlające, obudowy i osłony do lamp, urządzenia i instalacje do oświetlenia.

(111) **164255** (220) 2002 07 04 (210) 252444
(151) 2005 07 14 (441) 2003 01 13
(732) BRILUX S.A., Warszawa, PL.

(540) LUQA

(510), (511) **11** oprawy oświetleniowe, oprawy oświetleniowe do sufitów podwieszonych, oprawy oświetleniowe lamp bezpieczeństwa, lamp luminescencyjnych i wyładowczych, oświetlenie sufitowe, lampy oświetleniowe, lampy bakteriobójcze, lampy luminescencyjne do oświetlania, lampy uliczne, lampy wyładowcze elektryczne do oświetlania, lampiony, lampki elektryczne na choinkę, latarki, reflektorki doświetlające, obudowy i osłony do lamp, urządzenia i instalacje do oświetlenia.

(111) **164256** (220) 2002 07 04 (210) 252445
(151) 2005 07 14 (441) 2003 01 13
(732) BRILUX S.A., Warszawa, PL.

(540) LARGO

(510), (511) **11** oprawy oświetleniowe, oprawy oświetleniowe do sufitów podwieszonych, oprawy oświetleniowe lamp bezpieczeństwa, lamp luminescencyjnych i wyładowczych, oświetlenie sufitowe, lampy oświetleniowe, lampy bakteriobójcze, lampy luminescencyjne do oświetlania, lampy uliczne, lampy wyładowcze elektryczne do oświetlania, lampiony, lampki elektryczne na choinkę, latarki, reflektorki doświetlające, obudowy i osłony do lamp, urządzenia i instalacje do oświetlenia.

(111) **164257** (220) 2002 07 04 (210) 252446
(151) 2005 07 14 (441) 2003 01 13
(732) BRILUX S.A., Warszawa, PL.

(540) PASO

(510), (511) **11** oprawy oświetleniowe, oprawy oświetleniowe do sufitów podwieszonych, oprawy oświetleniowe lamp bezpieczeństwa, lamp luminescencyjnych i wyładowczych, oświetlenie sufitowe, lampy oświetleniowe, lampy bakteriobójcze, lampy luminescencyjne do oświetlania, lampy uliczne, lampy wyładowcze elektryczne do oświetlania, lampiony, lampki elektryczne na choinkę, latarki, reflektorki doświetlające, obudowy i osłony do lamp, urządzenia i instalacje do oświetlenia.

(111) **164258** (220) 2002 07 11 (210) 252691
(151) 2005 07 27 (441) 2003 01 13
(732) STRATOSFERA Spółka z o.o., Warszawa, PL.

(540) Promometr

(510), (511) **35** agencje reklamowe, badanie rynku, badania opinii publicznej, badania w dziedzinie działalności gospodarczej, doradztwo specjalistyczne w sprawach działalności gospodarczej.

(111) **164259** (220) 2002 11 29 (210) 258148
(151) 2005 06 29 (441) 2003 06 02
(732) PERFORACJA - BLACHY PERFOROWANE Sp. z o.o.,

Kraków, PL.

(540)



Kolory znaku: niebieski, czarny, biały

(531) 26.1, 27.5, 29.1

(510), (511) **06** metale nieszlachetne surowe, metale nieszlachetne półprzetworzone, budowlane materiały metalowe, metalowy osprzęt do mebli, kabiny telefoniczne metalowe, pojemniki i zbiorniki metalowe, drobne wyroby z metali nieszlachetnych, opakowania z białej blachy palety załadownicze i transportowe metalowe, **14** metale szlachetne surowe, metale szlachetne półprzetworzone, stopy metali szlachetnych, przybory kuchenne i gospodarstwa domowego z metali szlachetnych, **20** meble metalowe i niemetalowe, elementy meblowe metalowe i niemetalowe, kraty ochronne niemetalowe, palety załadownicze i transportowe niemetalowe, **35** zgrupowanie na rzecz osób trzecich różnych towarów pozwalające nabywcy je oglądać i kupować za pomocą środków elektronicznych oraz w hurtowni i sklepie artykułów branży metalowej, budowlanej, meblarskiej i gospodarczej, **39** przeladunek, magazynowanie i przechowywanie towarów, usługi transportowe, wynajem środków transportu, **40** usługi w zakresie przetwórstwa i obróbki metali, usługi w zakresie obróbki drewna.

(111) **164260** (220) 2001 04 26 (210) 235023
(151) 2005 07 25

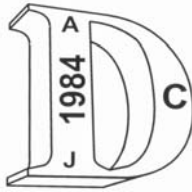
(732) „STUDIO PRO” Katarzyna Duval, Bogusław Śliz, Kraków, PL.

(540) STUDIO PRO

(510), (511) **09** urządzenia elektryczne i elektroniczne do rejestracji, transformacji i odtwarzania obrazu, światła i dźwięku, a w tym komputery, lasery nie do celów medycznych, magnetofony, gramofony, rzutniki obrazu, telebeamy, megafony, kolumny, mikrofony, monitory, neony, nośniki zapisów optycznych i akustycznych, miksery fonii i światła, urządzenia i aparaty do pomiarów elektrycznych i akustycznych, przewody akustyczne i elektryczne, regulatory światła oraz części, osprzęt i akcesoria do wymiennych towarów, **11** lampy do celów oświetleniowych, do aparatów projekcyjnych, reflektory, żarówki, urządzenia i aparaty do wytwarzania par, mgieł, dymów oraz części, osprzęt i akcesoria do wymienionych towarów, **13** parapety pirotechniczne, **41** organizowanie kursów i szkoleń, usługi w zakresie organizacji i prowadzenia imprez i widowisk rozrywkowych, sportowych, edukacyjnych.

(111) **164261** (220) 2000 11 30 (210) 228235
(151) 2005 05 05
(732) Celestyn Dudek, Jacek Dudek, Adam Dudek, Strzegom, PL.

(540)



(531) 27.5

(510), (511) **06** wyroby ślusarskie, metalowe części złączne, formy metalowe do wyrobów z tworzyw sztucznych, metalowe okucia, metalowe opaski zaciskowe, **07** elementy z tworzywa sztucznego do rozruszników, alternatorów, filtry powietrza z tworzyw sztucznych do chłodnic silników, **20** puszki i pudełka z tworzyw sztucznych, uchwyty z tworzyw sztucznych do rur i prętów, natynkowe uchwyty z tworzyw sztucznych do kabli, zatyczki z tworzywa sztucznego do osłony zaworów w butelkach metalowych, **21** wiadra z tworzyw sztucznych, wiaderka z pokrywką z tworzyw sztucznych, kubły z tworzywa sztucznego, pojemniki z tworzywa sztucznego o dużej pojemności (hoboki).

(111) **164262** (220) 2001 06 06 (210) 236697
 (151) 2005 07 05
 (732) TREDOR Spółka z o.o., Wrocław, PL.
 (540)



Kolory znaku: fioletowy, biały, jasnofioletowy, żółty, pomarańczowy, żółto-pomarańczowy

(531) 27.5, 29.1

(510), (511) **01** kleje inne niż do papieru lub użytku domowego lub do środków spożywczych, kleje do bandaży chirurgicznych, kleje do celów przemysłowych, kleje do obuwia, kleje do płytek ściennych, do tapet, do rozklejania afiszów, **03** kleje do przymocowywania sztucznych włosów, **16** kleje do papieru i do materiałów piśmiennych lub do celów domowych, **21** pojemniki na klej.

(111) **164263** (220) 2001 06 11 (210) 236799
 (151) 2005 06 02
 (732) Oppo Medical, Inc. (a Washington corporation), Tukwila, US.
 (540) OPPO

(510), (511) **10** opaski, ortopedyczne artykuły podtrzymujące, usztywniające, odciążające, oraz ochraniacze kolan, łokci, nadgarstków, kostek, ud, goleni, ortopedyczne artykuły podtrzymujące, usztywniające, odciążające oraz ochraniacze kolan, łokci, nadgarstków, kostek, ud, goleni stosowane w rehabilitacji pooperacyjnej.

(111) **164264** (220) 2001 07 30 (210) 239012
 (151) 2005 05 06
 (732) Małopolska Grupa Geodezyjno-Projektowa Spółka Akcyjna, Tarnów, PL.
 (540)



Kolory znaku: szary, zielony, czarny

(531) 26.11, 27.5, 29.1

(510), (511) **09** urządzenia do transformacji, rejestracji i odtwarzania obrazu i dźwięku, komputery, przyrządy geodezyjne, **35** wynajem urządzeń i wyposażenia biurowego, usługi sprzedaży detalicznej sprzętu optycznego, fotograficznego oraz pomiarowo-kontrolnego, **36** usługi z zakresu kupna, wynajmu i sprzedaży nieruchomości, **37** usługi budowlane, wynajem maszyn i urządzeń budowlanych, **40** usługi poligraficzne, **42** oprogramowanie komputerów na zlecenie osób trzecich, opiniowanie i ekspertyzy w zakresie oprogramowania i sprzętu komputerowego, testowanie materiałów, usługi geodezyjne, **44** wynajem maszyn i urządzeń rolniczych.

(111) **164265** (220) 2001 08 02 (210) 239123
 (151) 2005 06 14
 (732) Philip Morris Products S.A., Neuchâtel, CH.
 (540)



(531) 2.7, 26.1, 26.4, 26.15, 27.5

(510), (511) **16** papier, wyroby z papieru i tektury, włączając opakowania na papierosy i wyroby tytoniowe, **34** papierosy.

(111) **164266** (220) 2001 08 10 (210) 239518
 (151) 2005 06 06
 (732) BART-EX Spółka z o.o., Pasłęk, PL.
 (540) BAKERY MILK

(510), (511) **29** wszystkie wyroby z mleka łącznie z proszkiem mlecznym odtłuszczonym.

(111) **164267** (220) 2001 10 19 (210) 241929
 (151) 2005 05 23 (441) 2002 04 22
 (732) coffeeheaven international plc, Uckfield, GB.
 (540)



(531) 11.3, 26.4, 27.6

(510), (511) **30** herbata, kawa, dodatki smakowe kawowe, napoje na bazie kawy, substytuty kawy, kakao, napoje na bazie kakao, wyroby kakaowe, czekolada do picia, herbatniki, chleb, bułeczki, ciastka, preparaty zbożowe, czekolada, cykorja, wyroby cukiernicze, ciasteczka kruche, dodatki smakowe, mrożony jogurt, lody, lód, sorbety, napary, herbatki ziołowe nie do celów leczniczych, herbatki owocowe, naleśniki, ciasteczka, ciasta, kanapki, cukier, słodycze, tarty, gofry, jogurty, **43** dostarczanie żywności i napojów, usługi restauracyjne, usługi barów przekąskowych, usługi restauracji przygotowujących żywność na wynos, usługi kawiarni, usługi kafeterii, usługi barów kawowych, usługi jadłodajni, usługi cateringowe.

(111) **164268** (220) 2001 10 22 (210) 241938
 (151) 2005 07 06 (441) 2002 05 06
 (732) EXPOL P. Rybiński, J. Dąbek Spółka Jawna, Włocławek, PL.

(540)

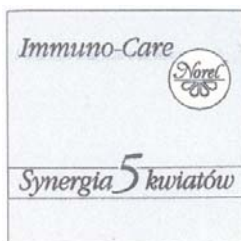


Kolory znaku: biały, niebieski

(531) 26.4, 27.5, 29.1

(510), (511) **16** książki, gazety, **35** sprzedaż hurtowa i detaliczna książek i gazet, **40** drukowanie, działalność poligraficzna, intro-ligatorstwo, **41** publikowanie książek i tekstów innych niż reklamowe.

(111) **164269** (220) 2001 10 22 (210) 241945
 (151) 2005 06 09 (441) 2002 05 06
 (732) Laboratorium Kosmetyczne „NOREL” Krystyna Wilcz, Łomianki, PL.
 (540)



Kolory znaku: szaro-fioletowy, czarny

(531) 5.5, 26.1, 26.4, 27.5, 29.1

(510), (511) **03** kremy, mleczka i balsamy do ciała, maseczki, maści, toniki, żele, mydła, odżywki, kosmetyki.

(111) **164270** (220) 2001 10 25 (210) 242119
 (151) 2005 05 24 (441) 2002 05 06
 (732) „NORWOOD” Spółka z o.o., Rotmanka, PL.
 (540)



Kolory znaku: niebieski

(531) 5.1, 26.4, 27.5, 29.1

(510), (511) **19** okna i drzwi niemetalowe, niemetalowe: ramy okienne, okiennice, odrzwia, progi, futryny do drzwi, płyty do drzwi, **20** niemetalowe okucia okien i drzwi, **35** usługi marketingowe i reklamowe w zakresie produkcji i montażu okien i drzwi, **37** usługi budowlano-montażowe i remontowe, instalacja okien i drzwi.

(111) **164271** (220) 2002 08 19 (210) 254192
 (151) 2005 06 13 (441) 2003 02 24
 (732) Przedsiębiorstwo Produkcyjno-Handlowe „PAWBOL” Paweł Łuczak, Sułkowice, PL.
 (540)



Kolory znaku: niebieski

(531) 26.2, 26.11, 27.5, 29.1

(510), (511) **09** instalacje elektryczne, puszki elektroinstalacyjne z tworzyw sztucznych, listwy zaciskowe metalowe i niemetalowe do instalacji elektrycznych, zaciski do kabli, **11** oprawy żarówek, **19** rury proste i karbowane niemetalowe do instalacji elektrycznych, **20** uchwyty i zaciski do rur, uchwyty do kabli, **39** transport samochodowy krajowy i międzynarodowy.

(111) **164272** (220) 2004 04 02 (210) 278738
 (151) 2005 06 28 (441) 2004 07 12
 (732) „PHARMA-C-FOOD” Spółka z o.o., Niepołomice, PL.
 (540) déj vu
 (510), (511) **03** preparaty kosmetyczne.

(111) **164273** (220) 2004 04 09 (210) 279114
 (151) 2005 06 29 (441) 2004 07 12
 (732) „ORW-ELS” Spółka z o.o., Nowa Sarzyna, PL.
 (540) GROMOSTAR

(510), (511) **09** alarmy dźwiękowe, alarmy pożarowe, czujki przeciwpożarowe, przewody elektryczne, wykrywacze dymu, dzwonki sygnalizacyjne, instalacje elektryczne, kontrolno-sterująca aparatura elektryczna, odgromniki i instalacje odgromowe, piorunochrony, wskaźniki elektryczne, sygnalizacja świetlna lub mechaniczna, przekaźniki sygnałów elektronicznych, **35** zgrupowanie na rzecz osób trzecich różnych towarów obejmujących alarmy dźwiękowe, alarmy pożarowe, czujki przeciwpożarowe, przewody elektryczne, wykrywacze dymu, dzwonki sygnalizacyjne, instalacje elektryczne, kontrolno-sterującą aparaturę elektryczną, odgromniki i instalacje odgromowe, piorunochrony, wskaźniki elektryczne, sygnalizację świetlną lub mechaniczną, przekaźniki sygnałów elektronicznych pozwalające nabywcy wygodnie je oglądać i kupować w sklepach oraz na stronie internetowej, **37** instalowanie i naprawa instalacji odgromowych i przeciwpożarowych, **42** projektowanie instalacji odgromowych i przeciwpożarowych.

(111) **164274** (220) 2004 08 02 (210) 283915
 (151) 2005 07 22 (441) 2004 11 15
 (732) „HERBAPOL - LUBLIN” S.A., Lublin, PL.
 (540) SWEET HOME

(510), (511) **05** substancje i preparaty farmaceutyczne, substancje i preparaty do celów farmaceutycznych, dietetyczna żywność i napoje do celów leczniczych, zioła lecznicze, herbatki ziołowe i owocowe do celów medycznych, preparaty medyczne, **30** herbata, produkty na bazie herbat, wyciągi i nalewki inne niż do celów leczniczych wszystkie w/w nie zawarte w innych klasach.

(111) **164275** (220) 2001 02 02 (210) 231018
 (151) 2005 06 09
 (732) „SINONIS” Grzegorz Majewski, Katowice, PL.
 (540)



(531) 2.1, 2.3, 16.1, 25.1, 26.1, 27.5

(510), (511) **09** płyty kompaktowe, kasety wideo i nośniki z nagraniami audio-video, **41** organizacja imprez artystycznych, występy artystyczne, przygotowywanie materiału do produkcji fonograficznej, rejestrowanie koncertów, imprez rozrywkowych, komponowanie utworów muzycznych, komponowanie tekstów artystycznych.

(111) **164276** (220) 2001 10 02 (210) 241352
 (151) 2005 02 28
 (732) EKOPLYTA Spółka Akcyjna, Czarnków, PL.
 (540) ekopor
 (510), (511) **20** płyty pilśniowe, porowate.

(111) **164277** (220) 2001 10 25 (210) 242187
 (151) 2005 04 21 (441) 2002 05 06
 (732) Colgate-Palmolive Company, New York, US.
 (540) SPEED STICK LIGHTNING
 (510), (511) **03** dezodoranty do użytku osobistego i antyperspiranty.

(111) **164278** (220) 2001 10 29 (210) 242298
 (151) 2005 06 03 (441) 2002 05 06
 (732) „CLIMATIC” Jadwiga Panek, Opacz-Kolonia, PL.
 (540)

CLIMATIC

Kolory znaku: czerwony, czarny
 (531) 27.5, 29.1

(510), (511) **06** drobne wyroby żelazne i metalowe, gwoździe, haki, kasety metalowe, kołki metalowe, kołnierze metalowe, poje-
 mniki metalowe, metalowe przewody instalacji grzewczej, meta-
 lowe złączki, budowlane materiały metalowe, **09** zestawy kompute-
 rowe, akcesoria komputerowe, monitory, drukarki, scanery, progra-
 my komputerowe, **11** aparaty grzewcze, grzejniki, nagrzewnice,
 elementy grzejne, rury do centralnego ogrzewania, kominy, syste-
 my wentylacyjno-kominowe i elementy do nich ze stali szlachet-
 nej, przewody instalacji sanitarnej, urządzenia i instalacje do cie-
 czy, zwłaszcza wody technologicznej, urządzenia, instalacje i o-
 sprzęt chłodniczy, urządzenia i instalacje klimatyzacyjne, filtry
 powietrza, **19** zaprawa murarska, betonowe elementy budowlane,
 piaskowiec budowlany, kamień budowlany, cegły, ceramika budo-
 wlna, krokwie dachowe, kratownice niemetalowe, stropy niemeta-
 lowe, pokrycia dachów niemetalowych, zbrojenia dla budownictwa
 niemetalowe, **35** usługowe prowadzenie badań rynku dla potrzeb
 osób trzecich, doradztwo handlowe, reklamy, kolumny reklamowe,
36 pośrednictwo kupna-sprzedaży nieruchomości, wynajem nieru-
 chomości, **37** instalowanie, konserwacja i serwis sprzętu kompute-
 rowego i sieci komputerowych, obsługa, naprawa i serwis samo-
 chodów, sprzątanie budynków, nadzór budowlany, **39** transport
 pasażerski, **42** projektowanie, doradztwo budowlane w tym mieszkani-
 owie, ekspertyzy inżynierskie na zlecenie osób trzecich z zakresu
 systemów wentylacyjnych, klimatyzacyjnych, chłodniczych, grzew-
 czych, serwis programów komputerowych.

(111) **164279** (220) 2001 11 07 (210) 242570
 (151) 2005 06 23 (441) 2002 05 20
 (732) „GEYER & HOSAJA” Zakłady Gumowe w Mielcu
 Spółka z o.o., Mielec, PL.
 (540)

GEYER & HOSAJA

(531) 24.17, 27.5
 (510), (511) **07** maszyny i urządzenia oraz ich części - do produkcji
 wyrobów gumowych oraz wulkanizacji, **12** ogumienie do kół poja-
 zdów, opony samochodowe, opony pełne, bieżniki do bieżnikowa-
 nia opon, dętki do opon, wyroby gumowe formowe nie ujęte w in-
 nej klasie, wyroby gumowo-metalowe nie ujęte w innej klasie, sa-
 mochody i części samochodowe nie ujęte w innej klasie, **17** techni-
 czne mieszanki gumowe, tworzywa sztuczne, **27** maty antypośliz-
 gowe, dywaniki samochodowe, wykładziny podłogowe, **28** ozdoby
 choinkowe, choinki z materiałów syntetycznych, **37** bieżnikowanie,
 wulkanizacja i naprawa opon, **40** przeróbka i przetwarzanie odpa-
 dów gumowych oraz tworzyw sztucznych, wulkanizacja.

(111) **164280** (220) 2001 11 08 (210) 242615
 (151) 2005 05 12 (441) 2002 05 20
 (732) Magellan Software Polska S.A., Poznań, PL.
 (540)

Scan Shop

Kolory znaku: niebiesko-zielony, biały

(531) 16.1, 27.5, 29.1

(510), (511) **09** sprzęt komputerowy i oprogramowanie kompute-
 rowe, **37** usługi w zakresie instalowania, konserwacji i naprawy kom-
 puterów i komputerowych urządzeń peryferyjnych, **41** organizo-
 wanie i prowadzenie szkoleń z dziedziny informatyki, **42** usługi
 przetwarzania przy pomocy komputera informacji zawartych w do-
 kumentach na formę cyfrową, usługi doradztwa w zakresie sprzętu
 komputerowego i oprogramowania, usługi w zakresie oprogramo-
 wania komputerów, usługi wypożyczania komputerów, oprogramo-
 wania komputerowego i komputerowych urządzeń peryferyjnych.

(111) **164281** (220) 2001 11 08 (210) 242616
 (151) 2005 05 11 (441) 2002 05 20
 (732) Magellan Software Polska S.A., Poznań, PL.
 (540)



Kolory znaku: niebiesko-zielony, biały

(531) 16.1, 27.5, 29.1

(510), (511) **09** sprzęt komputerowy i oprogramowanie kompute-
 rowe, **37** usługi w zakresie instalowania, konserwacji i naprawy kompu-
 terów i komputerowych urządzeń peryferyjnych, **41** organizowanie
 i prowadzenie szkoleń z dziedziny informatyki, **42** usługi przetwarza-
 nia przy pomocy komputera informacji zawartych w dokumentach na
 formę cyfrową, usługi doradztwa w zakresie sprzętu komputerowego
 i oprogramowania, usługi w zakresie oprogramowania komputerów,
 usługi wypożyczania komputerów, oprogramowania komputerowe-
 go i komputerowych urządzeń peryferyjnych.

(111) **164282** (220) 2001 08 23 (210) 239956
 (151) 2005 07 05 (441) 2002 02 25
 (732) Agencja Wydawnicza „TECHNOPOL” Spółka z o.o.,
 Częstochowa, PL.
 (540) 600

(510), (511) **16** broszury, czasopisma, czasopisma-tytuły czaso-
 pism z krzyżówkami, książki z krzyżówkami.

(111) **164283** (220) 2001 08 23 (210) 239957
 (151) 2005 07 05 (441) 2002 02 25
 (732) Agencja Wydawnicza „TECHNOPOL” Spółka z o.o.,
 Częstochowa, PL.
 (540) 700

(510), (511) **16** broszury, czasopisma, czasopisma-tytuły czaso-
 pism z krzyżówkami, książki z krzyżówkami.

(111) **164284** (220) 2001 08 23 (210) 239966
 (151) 2005 07 05 (441) 2002 02 25

(732) Agencja Wydawnicza „TECHNOPOL” Spółka z o.o., Częstochowa, PL.

(540) 111

(510), (511) **16** broszury, czasopisma, czasopisma-tytuły czasopism z krzyżówkami, książki z krzyżówkami.

(111) **164285** (220) 2001 08 23 (210) 239969
(151) 2005 07 15 (441) 2002 02 25

(732) Agencja Wydawnicza „TECHNOPOL” Spółka z o.o., Częstochowa, PL.

(540) 555

(510), (511) **16** broszury, czasopisma, czasopisma-tytuły czasopism z krzyżówkami, książki z krzyżówkami.

(111) **164286** (220) 1999 09 07 (210) 206934
(151) 2005 05 06

(732) General Bottlers CR s.r.o., Praha, CZ.

(540)



(531) 27.5

(510), (511) **32** wody mineralne gazowane i niegazowane oraz inne napoje bezalkoholowe, napoje i soki owocowe, nektary owocowe, soki i nektary warzywne oraz warzywno-owocowe, syropy oraz inne preparaty do produkcji napojów, **35** usługi prowadzenia sklepów i hurtowni z towarami wymienionymi w klasie 32, zarządzanie działalnością handlową, usługi reklamowe, badania rynku, dystrybucji materiałów reklamowych oraz próbek, doradztwo handlowe, usługi promocyjne oraz pokazy towarów, organizowanie wystaw w celach reklamowych i handlowych, **39** usługi magazynowania i dystrybucji napojów oraz preparatów do produkcji napojów.

(111) **164287** (220) 2001 03 05 (210) 232403
(151) 2005 07 15

(732) „APTEKI POLSKIE” Spółka Akcyjna, Katowice, PL.

(540)



Kolory znaku: pomarańczowy, granatowy

(531) 25.5, 27.5, 29.1

(510), (511) **03** olejki aromatyczne, barwniki do celów kosmetycznych, chusteczki nasączone płynami kosmetycznymi, preparaty do demakijażu, depilatory, dezodoranty do użytku osobistego, mydła, preparaty do golenia, maseczki kosmetyczne, mleczko kosmetyczne, preparaty kosmetyczne do odchudzania, zestawy kosmetyczne, kremy kosmetyczne, maści do celów kosmetycznych, preparaty kosmetyczne do opalania, pasty do zębów, patyczki z wata do celów kosmetycznych, preparaty do pielęgnacji paznokci, szampony, talk kosmetyczny, wata do celów kosmetycznych, wazelina kosmetyczna, woda utleniona do celów kosmetycznych, kremy do wybielania skóry, **05** antyseptyki, bandaże opatrunkowe, preparaty biologiczne do celów medycznych, preparaty chemiczne do celów farmaceutycznych, chemiczne preparaty do diagnozy ciąży, detergenty do celów medycznych, środki dezynfekcyjne do celów higienicznych, gaza opatrunkowa, herbata lecznicza, lecznicza herbata z ziół, chusteczki nasączone płynami farmaceutycznymi, leki medyczne, preparaty farmaceutyczne przeciw łupieżowi, maści lecznicze do celów farmaceutycznych, preparaty do pielęgnacji jamy ustnej, plastry samoprzylepne, podpaski higieniczne, zioła lecznicze, żywność dietetyczna do celów medycznych, **10** bandaże elastyczne, butelki do karmienia, smoczki do butelek dla niemowląt, preparaty do masażu, walizeczki medyczne, **16** afisze, broszury, czasopisma, druki, chorągiewki papierowe, stemple do adresów, stemple pieczętujące, okładki na dokumenty, emblematy, formula-

rze, kalendarze, katalogi, etykiety, notesy, naklejki adresowe, materiały piśmienne, pieczęcie, tace do sortowania i liczenia pieniędzy, artykuły biurowe, publikacje drukowane, pudełka kartonowe lub papierowe, ręczniki papierowe, papierowe chusteczki do nosa, szylidy i tablice ogłoszeniowe z papieru lub tworzyw sztucznych, **35** organizowanie i prowadzenie sieci hurtowni i aptek patronackich z artykułami higienicznymi, artykułami farmaceutycznymi, artykułami zielarskimi, artykułami kosmetycznymi, dystrybucja materiałów reklamowych (próbek, druków, prospektów, broszur), marketing, uaktualnianie materiałów reklamowych, reklama i działalność informacyjna, dekorowanie wystaw sklepowych i aptek, **42** odtwarzanie komputerowych baz danych, doradztwo komputerowe, opracowanie oprogramowania komputerów, projektowanie wystroju aptek, **44** doradztwo w sprawach farmacji, porady w zakresie farmakologii.

(111) **164288** (220) 2001 03 06 (210) 232457
(151) 2005 06 17

(732) Aderans Co., Ltd., Tokio, JP.

(540)



(531) 26.13, 27.5

(510), (511) **03** szampony, odżywki do włosów, lotiony do układania włosów, kremy do włosów, lakiery do włosów, preparaty tonujące do włosów, płukanki do włosów, pomady do włosów, **05** środki na porost włosów, **26** peruki, pukle włosów, sztuczne włosy na peruki, **42** usługi salonów piękności, usługi salonów fryzjerskich, usługi polegające na zwiększaniu ilości włosów przy pomocy peruk, usługi informacji innej niż medyczna w zakresie zapobiegania wypadaniu włosów i wzrostu włosów, niemedyczne usługi instruktażowe i doradztwo za pośrednictwem faksu, telefonu i/lub internetu, dotyczące wzrostu włosów i zapobiegania wypadaniu włosów, niemedyczna informacja za pośrednictwem faksu, telefonu i/lub internetu dotycząca zapobiegania wypadaniu włosów, testowanie, kontrola i/lub badania dotyczące wzrostu włosów i zapobiegania wypadania włosów, niemedyczne usługi instruktażowe i doradztwo dotyczące dobrej kondycji włosów i skóry głowy oraz masażu skóry głowy, wynajem maszyn i aparatów do salonów piękności oraz salonów i zakładów fryzjerskich.

(111) **164289** (220) 2001 07 23 (210) 238623
(151) 2005 06 10

(732) ALTICOR INC. (a Michigan corporation), Ada, US.

(540) VESBO

(510), (511) **35** usługi sklepów internetowych w zakresie takich towarów jak kosmetyki i produkty toaletowe, odzież, środki czyszczące, woski, środki nabłyszczające, mydła, produkty do prania, produkty dietetyczne i/lub suplementy do żywności, produkty żywnościowe, akcesoria do użytku domowego, naczynia do gotowania, sztućce, odkurzacze, domowe urządzenia do uzdatniania wody i powietrza, usługi biznesowe obejmujące doradztwo gospodarcze, konsultacje dotyczące zarządzania i organizacji działalności gospodarczej, pomoc w zarządzaniu działalnością gospodarczą, promocja i reklama dla osób trzecich, pomoc dla osób trzecich w związku z zakładaniem i prowadzeniem firm.

(111) **164290** (220) 2001 07 25 (210) 238759
(151) 2005 05 05

(732) VTECH HOLDINGS LIMITED (a Bermuda corporation), Hongkong, HK.

(540)



(531) 27.5

(510), (511) **28** gry i zabawki, włączając: gry zręcznościowe, zabawki do rysowania, zabawki mechaniczne, elektromechaniczne oraz elektroniczne gry i zabawki inne niż komputerowe i telewizyjne w tym zabawki zręcznościowe, zabawki edukacyjne i zabawki muzyczne, zabawki ręczne, zabawki konstrukcyjne, zabawki wypchane, zabawki do łóżecka, zabawki do kąpieli, lalki i akcesoria do nich, maty do zabawy, zabawki do zabawy na zewnątrz, zabawki wodne, artykuły sportowe i gimnastyczne, dekoracje świąteczne.

(111) **164291** (220) 2001 09 10 (210) 240546
(151) 2005 07 28 (441) 2002 03 11
(732) „MASPEX WADOWICE” Sp. z o.o., Wadowice, PL.
(540) DECOMORRENO - kakao z wiatrakami
(510), (511) **30** kakao, kakao rozpuszczalne, kakao z witaminami, kakao ciemne, kakao aromatyzowane.

(111) **164292** (220) 2001 09 27 (210) 241176
(151) 2005 05 06
(732) Infast Group plc, Quedgeley, GB.
(540)



(531) 26.7, 26.13

(510), (511) **06** metale stosowane w przemyśle, nie ujęte w innych klasach, pojedyncze drobne wyroby metalowe, nakrętki, łączniki metalowe, sworznie i rygle, nakrętki samo zabezpieczające się z metalu, śruby, nity, zatrzaski i zasuwy, wsporniki, haki, łańcuchy, łączenia metalowe, złączki metalowe, zatyczki metalowe, rury metalowe, części i osprzęt do wszystkich wyżej wymienionych, **39** usługi transportowe, logistyka w zakresie zarządzania zapasami, dotycząca elementów łączących, pakowanie towarów, przechowywanie towarów, pośrednictwo frachtowe i transportowe, dostarczanie towarów, usługi załadunkowe, ekspedycja towarów, usługi magazynowe, wynajem kontenerów do przechowywania, informacja transportowa, wynajem pojazdów, usługi informacyjne i doradztwo, w tym również w trybie on-line i za pośrednictwem internetu dotyczące wszystkich wyżej wymienionych usług, **42** projektowanie przemysłowe, prace rozwojowe lub ulepszające nad produktem, prace badawczo-rozwojowe, projektowanie oprogramowania komputerowego, projektowanie wspomagane komputerowo, usługi komputerowe dotyczące zarządzania zapasami w odniesieniu do elementów łączących, wynajmowanie czasu dostępu do komputerowych baz danych, testowanie materiałów, badania techniczne, pomoc techniczna, pomoc techniczna w odniesieniu do projektowania przemysłowego, projektowanie opakowań, wykonywanie rysunków technicznych, badania w dziedzinie mechaniki, badania projektów technicznych, usługi informacyjne i doradztwo także w trybie on-line i przez Internet dotyczące wszystkich wyżej wymienionych usług.

(111) **164293** (220) 2001 10 29 (210) 242258
(151) 2005 04 22 (441) 2002 05 06
(732) „DODONI” Roman Górzyński, Marek Górzyński, Marcin Górzyński, Suchedniów, PL.
(540)



Kolory znaku: czerwony, żółty, zielony, biały, czarny
(531) 26.13, 27.5, 29.1

(510), (511) **32** napoje bezalkoholowe, woda mineralna, woda gazowana i niegazowana, napoje z soków, soki owocowe, syropy owocowe, koktajle.

(111) **164294** (220) 2001 10 31 (210) 242416
(151) 2005 06 02 (441) 2002 05 06
(732) Wojnickie Zakłady Mięsne „MEAT COMPANY”
K. Boczek, A. Solakiewicz, W. Bujak, R. Kawula Spółka Jawna,
Wojnicz, PL.
(540)



Kolory znaku: czerwony, niebieski
(531) 27.5, 29.1
(510), (511) **29** wyroby wędliniarskie.

(111) **164295** (220) 2001 11 09 (210) 242689
(151) 2005 07 25 (441) 2002 05 20
(732) JMP TELEFON Piotr Kuryło, Kraków, PL.
(540)



Kolory znaku: ciemno-popielaty, pomarańczowy, biały
(531) 26.2, 27.5, 29.1

(510), (511) **35** prowadzenie sklepu/hurtowni z materiałami elektrycznymi, budowlanymi, sprzętem telekomunikacyjnym (telefony, centrale telefoniczne itp.), alarmowym, kontroli dostępu oraz telewizji przemysłowej, **37** wykonywanie instalacji: elektrycznych, teletechnicznych, komputerowych, instalowanie, konserwacja oraz naprawy wyposażenia dla biur, naprawa i instalowanie urządzeń elektrycznych, **39** usługi transportowe: przewożenie ładunków, **42** projektowanie techniczne.

(111) **164296** (220) 2001 11 28 (210) 243500
(151) 2005 06 06 (441) 2002 06 03
(732) BOT Elektrownia Bełchatów S.A., Rogowiec, PL.
(540)



Kolory znaku: pomarańczowy, granatowy, biały
(531) 26.1, 26.11, 26.13, 27.5, 29.1

(510), (511) **39** przesyłanie i dystrybucja energii elektrycznej i ciepłej, **40** wytwarzanie energii elektrycznej i ciepłej zawartej w parze wodnej i gorącej wodzie.

(111) **164297** (220) 2001 11 28 (210) 243501
(151) 2005 06 06 (441) 2002 06 03
(732) BOT Elektrownia Bełchatów S.A., Rogowiec, PL.
(540)



Kolory znaku: granatowy, pomarańczowy, biały
(531) 26.1, 26.11, 26.13, 27.5, 29.1

(510), (511) **39** przesyłanie i dystrybucja energii elektrycznej i ciepłej, **40** wytwarzanie energii elektrycznej i ciepłej zawartej w parze wodnej i gorącej wodzie.

(111) **164298** (220) 2001 11 28 (210) 243513
 (151) 2005 07 01 (441) 2002 06 03
 (732) Zakład Materiałów Ogniotrwałych GÓRBET Spółka z o.o., Trzebinia, PL.
 (540)



Kolory znaku: czarny, biały, żółty, czerwony, brązowy
 (531) 7.3, 27.5, 29.1

(510), (511) **19** betony żaroodporne formowane i sypanie do pieców i urządzeń ciepłych, masy żaroodporne i ogniotrwałe, spoiwa mineralne zawarte w tej klasie, spoiwa hydrauliczne, zaprawy tynkarskie, kruszywa mineralne, prefabrykaty betonowe, **37** usługi serwisowe dotyczące zabudowy z betonów ogniotrwałych, **42** usługi doradztwa technicznego dotyczące aplikacji i metod zabudowy z betonów ogniotrwałych.

(111) **164299** (220) 2001 12 14 (210) 244290
 (151) 2005 07 05 (441) 2002 06 17
 (732) „AFLOFARM” Fabryka Leków Spółka z o.o., Ksawerów, PL.
 (540)



Kolory znaku: granatowy
 (531) 3.11, 27.5, 29.1

(510), (511) **05** preparaty i środki farmaceutyczne, weterynaryjne, sanitarne do użytku medycznego, dietetyczne środki spożywcze użytku medycznego, żywność dla niemowląt, środki i preparaty stomatologiczne, artykuły higieniczne i opatrunkowe, zioła lecznicze, ekstrakty roślinne o przeznaczeniu leczniczym, środki odkażające, fungicydy, herbicydy, **39** usługi transportowania i konfekcjonowania towarów, **44** usługi medyczne i kosmetyczne, higiena i troska o urodę istot ludzkich, badania medyczne i analityczne.

(111) **164300** (220) 2001 12 14 (210) 244315
 (151) 2005 05 11 (441) 2002 06 17
 (732) „Edytor” Spółka Akcyjna, Warszawa, PL.
 (540)



Kolory znaku: biały, ciemnoniebieski, szary
 (531) 3.11, 24.13, 27.5, 29.1
 (510), (511) **44** usługi informacji medycznej.

(111) **164301** (220) 2001 12 21 (210) 244575
 (151) 2005 04 28 (441) 2002 07 01
 (732) Fundacja Małych i Średnich Przedsiębiorstw KOMANDOR, Warszawa, PL.

(540)



Kolory znaku: biały, szary, czarny, niebieski
 (531) 2.9, 24.17, 27.5, 29.1

(510), (511) **16** przybory szkolne, broszury, czasopisma, komiksy, książki, notesy, zeszyty, przybory do pisania, materiały do nauczania, **28** gry i zabawki, **35** doradztwo w zakresie organizowania i prowadzenia działalności gospodarczej, usługi w zakresie reklamy na rzecz osób trzecich, publikowanie tekstów reklamowych, reklama radiowa i telewizyjna, **41** usługi w zakresie: nauczania, organizacji i prowadzenia szkoleń, kursów, konkursów, konferencji, kongresów, seminariów, organizowania i prowadzenia pracowni specjalistycznych, organizowania wystaw w celach edukacyjnych, produkcji programów radiowych i telewizyjnych, produkcji filmów, publikowania tekstów innych niż reklamowe, usługi wydawnicze, **42** usługi w zakresie oprogramowania komputerów.

(111) **164302** (220) 2001 12 21 (210) 244576
 (151) 2005 04 28 (441) 2002 07 01
 (732) Fundacja Małych i Średnich Przedsiębiorstw KOMANDOR, Warszawa, PL.
 (540)



Kolory znaku: czarny, czerwony, biały
 (531) 24.17, 25.5, 27.5, 29.1

(510), (511) **16** przybory szkolne, broszury, czasopisma, komiksy, książki, notesy, zeszyty, przybory do pisania, materiały do nauczania, **28** gry i zabawki, **35** doradztwo w zakresie organizowania i prowadzenia działalności gospodarczej, usługi w zakresie reklamy na rzecz osób trzecich, publikowanie tekstów reklamowych, reklama radiowa i telewizyjna, **41** usługi w zakresie: nauczania, organizacji i prowadzenia szkoleń, kursów, konkursów, konferencji, kongresów, seminariów, organizowania i prowadzenia pracowni specjalistycznych, organizowania wystaw w celach edukacyjnych, produkcji programów radiowych i telewizyjnych, produkcji filmów, publikowania tekstów innych niż reklamowe, usługi wydawnicze, **42** usługi w zakresie oprogramowania komputerów.

(111) **164303** (220) 2002 01 04 (210) 244887
 (151) 2005 07 21 (441) 2002 07 15
 (732) Przedsiębiorstwo Produkcyjno-Usługowo-Handlowe „PROWERK” Spółka z o.o., Kraków, PL.
 (540)



Kolory znaku: jasnopopielaty
 (531) 26.13, 27.5, 29.1

(510), (511) **06** bariery drogowe, bariery bezpieczeństwa, bariery ochronne, zbrojenia metalowe, metalowe materiały budowlane, znaki drogowe, tablice sygnalizacyjne, osłony na drzewa i inne obiekty, klamry, drogowe konstrukcje i elementy metalowe, kołty, płyty kotwiące, łańcuchy, w tym łańcuchy zabezpieczające, konstrukcje przeciwosuwiskowe, słupy, progi zwalniające, ogrodzenia, płyty konstrukcyjne, pokrywki włazów, przegrody, przewody kanalizacyjne i drenażowe, siatki, stalowe przepusty rurowe, **09** płyty antyakustyczne, znaki drogowe i tablice sygnalizacyjne

święcące lub mechaniczne, mierniki natężenia dźwięku, ekrany projekcyjne, kamery video, urządzenia kontrolne i meteorologiczne, sygnalizatory świetlne, osłony przeciwosłepieniowe, szybkościomierze, siatki przeciw wypadkowe, tarcze i sygnalizatory odbłyiskowe, **11** lampy, reflektory i oświetlenia drogowe, **17** dźwiękoszczelne materiały i ekrany dźwiękochłonne, **19** drogowe konstrukcje i elementy niemetalowe, bariery drogowe, barierki bezpieczeństwa i ochronne, znaki drogowe i tablice sygnalizacyjne niemetalowe, płytki, oznaczenia i akcesoria do znakowania dróg, progi niemetalowe, niemetalowe kotwy, siatki zabezpieczające, ogrodzenia, przegrody, przewody, rury, przepusty i osłony, **37** usługi budowlane i montażowe, znakowanie dróg, montaż i konserwacja urządzeń i konstrukcji drogowych, **42** badania techniczne, doradztwo budowlane, **45** doradztwo w zakresie bezpieczeństwa drogowego, doradztwo w zakresie montażu barier i urządzeń bezpieczeństwa ruchu drogowego.

(111) **164304** (220) 2002 01 08 (210) 244964
(151) 2005 07 05 (441) 2002 07 15
(732) MAXILAND Spółka z o.o., Wrocław, PL.
(540)



(531) 26.3, 27.5
(510), (511) **35** usługi reklamowe, marketingowe, konsultingowe w zakresie, organizowania i prowadzenia działalności gospodarczej, konsultacje w sprawach zarządzania sprawami handlu.

(111) **164305** (220) 2002 01 14 (210) 245170
(151) 2005 06 29 (441) 2002 07 15
(732) UBOJNIA DROBIU Renata & Andrzej Bojanowscy Spółka Jawna, Migi, PL.
(540)



Kolory znaku: żółty, czarny, czerwony
(531) 3.7, 26.1, 27.5, 29.1
(510), (511) **29** tuszki drobiowe nie podzielone, tuszki drobiowe podzielone, przetwory z drobiu.

(111) **164306** (220) 2002 01 18 (210) 245420
(151) 2005 06 29 (441) 2002 07 29
(732) Wyeth, Madison, US.
(540)



Kolory znaku: granatowy, biały
(531) 2.7, 29.1
(510), (511) **05** preparaty do karmienia niemowląt, preparaty dietetyczne do celów medycznych przeznaczone dla chorych, odżywki do celów leczniczych.

(111) **164307** (220) 2002 01 21 (210) 245468
(151) 2005 05 04 (441) 2002 07 29
(732) FLAMA GAZ Zygmunt Wawrzyczek, Pogwizdów, PL.
(540)



Kolory znaku: niebieski
(531) 1.15, 27.5, 29.1
(510), (511) **09** cewki elektromagnetyczne do zaworów regulacyjnych i odcinających, **11** palniki gazowe, czujniki gazu, zabezpieczenia układów gazowych, zawory elektromagnetyczne, zawory regulacyjne i odcinające do cieczy oraz do instalacji, przewodów i aparatów gazowych, armatura regulacyjna i bezpieczeństwa do instalacji i urządzeń gazowych, **37** instalowanie, remonty i konserwacja urządzeń i instalacji gazowych, nadzór autorski nad montażem instalacji gazowych, **39** kompletacja dostaw towarów zamówionych, **42** doradztwo techniczne w zakresie doboru palników, urządzeń, aparatów i automatyki do instalacji i urządzeń gazowych, projektowanie urządzeń zabezpieczających, aparatów i instalacji gazowych.

(111) **164308** (220) 2002 01 21 (210) 245469
(151) 2005 05 04 (441) 2002 07 29
(732) FLAMA GAZ Zygmunt Wawrzyczek, Pogwizdów, PL.
(540) flama gaz

(510), (511) **09** cewki elektromagnetyczne do zaworów regulacyjnych i odcinających, **11** palniki gazowe, czujniki gazu, zabezpieczenia układów gazowych, zawory elektromagnetyczne, zawory regulacyjne i odcinające do cieczy oraz do instalacji, przewodów i aparatów gazowych, armatura regulacyjna i bezpieczeństwa do instalacji i urządzeń gazowych, **37** instalowanie, remonty i konserwacja urządzeń i instalacji gazowych, nadzór autorski nad montażem instalacji gazowych, **39** kompletacja dostaw towarów zamówionych, **42** doradztwo techniczne w zakresie doboru palników, urządzeń, aparatów i automatyki do instalacji i urządzeń gazowych, projektowanie urządzeń zabezpieczających, aparatów i instalacji gazowych.

(111) **164309** (220) 2002 01 21 (210) 245480
(151) 2005 05 04 (441) 2002 07 29
(732) KROTEX-POLAND Spółka z o.o., Warszawa, PL.
(540) CHITO CHROM

(510), (511) **05** produkty farmaceutyczne i inne środki lecznicze, dietetyczne środki spożywcze.

(111) **164310** (220) 2002 01 21 (210) 245482
(151) 2005 06 29 (441) 2002 07 29
(732) INTERNATIONAL SUPERMARKET STORES, A French company, Croix, FR.
(540) PATIO

(510), (511) **35** usługi reklamy, usługi reklamowe bezpośrednie i korespondencyjne, usługi pomocy w zarządzaniu i administrowaniu działalnością handlową, prowadzenie w administracji, usługi doradztwa w przedsięwzięciach handlowych i przemysłowych, usługi administrowania i zarządzania centralami handlowymi, rozprowadzanie prospektów, próbek, katalogów, umieszczanie materiałów reklamowych, usługi doradztwa dla przedsiębiorstw przemysłowych lub handlowych w prowadzeniu ich spraw, usługi doradztwa, informacji albo powiadomienia o sprawach, usługi prowadzenia rachunkowości, usługi kopiowania dokumentów, usługi biur lokat, usługi zarządzania katalogami informatycznymi, usługi polegające na organizowaniu wystaw i targów handlowych i reklamowych, dystrybucja materiałów reklamowych, jak ulotek prospektów, druków, próbek, usługi prowadzenia promocji sprzedaży (dla osób trzecich), prowadzenie dys-

trybucji, sprzedaży reklam, usługi wynajmu powierzchni reklamowej, usługi prowadzenia reklamy radiowej i telewizyjnej, prowadzenia sondażu opinii, usługi w zakresie informacji statystycznych, usługi dekorowania wystaw, **38** usługi telekomunikacyjne, usługi związane z prowadzeniem agencji prasowych i informacyjnych, usługi połączeń radiowych, telegraficznych, telefonicznych i telewizyjnych, usługi emisji radiowych i telewizyjnych, transmisji informacji głosowych i teleinformatycznych, transmisji wiadomości, telegramów, usługi elektronicznego przesyłania wiadomości, usługi komunikacji przez internet, usługi przesyłania programów telewizyjnych: telewizją kablową, linią teletransmisyjną, transmisje satelitarne, usługi transmisji radiowych, łączności przez końcówki komputerowe, usługi łączności i transmisji danych, tekstów, dźwięku, obrazów sieciami łączności informacyjnej krajowej i międzynarodowej, transmisji wiadomości i obrazów z użyciem komputerów, usługi przesyłania informacji oraz obrazów i dźwięków zawartych w bankach danych, **39** usługi transportowe, usługi pakowania i składowania towarów, usługi organizacji podróży, usługi agencji turystycznych (z wyjątkiem usług rezerwacji hoteli i pensjonatów), usługi związane z dostarczaniem paczek, usługi pakowania wyrobów, usługi związane z wynajmem kontenerów, usługi dystrybucji gazet i przesyłek pocztowych, usługi pośrednictwa transportowego, usługi składowania towarów, usługi dostarczania wyrobów, usługi pakowania wyrobów, usługi przyjmowania na skład, usługi pakietowania towarów, usługi wynajmowania powierzchni magazynowej, usługi informacji dotyczących składowania i transportu, usługi dostarczania towarów zamówionych korespondencyjnie, usługi rezerwacji miejsc w środkach komunikacji, usługi wynajmowania miejsc pobytu, **42** usługi związane z wynajmowaniem czasu dostępu w centrum serwisowym baz danych, usługi wynajmowania czasu dostępu w światowej sieci informatycznej, usługi (konceptje) opracowywania oprogramowania, programowania dla komputerów, konsultacji profesjonalnych niezależnych od stanu sprawy, studiów i rozwoju nowych wyrobów (dla osób trzecich), usługi projektowania opakowań, kontroli jakości, usługi badania i projektowania technicznego.

(111) **164311** (220) 2002 02 07 (210) 246189
(151) 2005 06 10 (441) 2002 08 12
(732) HYUNDAI MOTOR COMPANY, Seoul, KR.

(540) GETZ
(510), (511) **12** samochody osobowe, samochody sportowe, sanitarki, busy, samochody ciężarowe, autobusy, silniki do pojazdów lądowych, karoserie samochodowe, zderzaki samochodowe, podwozia samochodowe, koła samochodowe oraz części i osprzęt do wyżej wymienionych.

(111) **164312** (220) 2002 02 13 (210) 246404
(151) 2005 07 21 (441) 2002 08 26
(732) Maestro International Incorporated, Purchase, US.

(540) MAESTRO
(510), (511) **36** usługi finansowe, usługi bankowe i kredytowe, usługi dotyczące kart debetowych, kart obciążeniowych i kart z zachowywaną wartością przedpłatową, usługi świadczenia elektronicznych transferów funduszy i walut, usługi dotyczące płatności elektronicznych, usługi dotyczące przedpłatowych kart do rozmów telefonicznych, usługi dotyczące wydatków/płatności gotówkowych, usługi dotyczące ustalania i autoryzowania transakcji, usługi świadczenia/zabezpieczenia debetów i kredytów za pomocą urządzeń identyfikujących o częstotliwości radiowej (transponderów), usługi dotyczące ubezpieczeń podróży, usługi weryfikacji czeków, usługi wystawiania i wykupywania czeków podróży i voucherów podróży, rozpowszechnianie finansowych informacji za pomocą sieci komputerowych, usługi doradcze odnoszące się do wszystkich powyżej wymienionych usług.

(111) **164313** (220) 2002 02 18 (210) 246539
(151) 2005 07 06 (441) 2002 08 26
(732) „MASPEX WADOWICE” Sp. z o.o., Wadowice, PL.

(540)



Kolory znaku: pomarańczowy, zielony, żółty, czerwony, biały, czarny

(531) 5.7, 5.9, 25.1, 27.5, 29.1

(510), (511) **32** soki, soki owocowe, soki marchwiowe, soki przecierowe, soki wieloowocowe.

(111) **164314** (220) 2002 02 18 (210) 246540
(151) 2005 07 06 (441) 2002 08 26

(732) „MASPEX WADOWICE” Sp. z o.o., Wadowice, PL.

(540)



Kolory znaku: pomarańczowy, zielony, żółty, czerwony, biały, czarny

(531) 5.7, 5.9, 25.1, 27.5, 29.1

(510), (511) **32** soki, soki owocowe, soki marchwiowe, soki przecierowe, soki wieloowocowe.

(111) **164315** (220) 2002 02 18 (210) 246541
(151) 2005 07 06 (441) 2002 08 26

(732) „MASPEX WADOWICE” Sp. z o.o., Wadowice, PL.

(540)



Kolory znaku: pomarańczowy, zielony, żółty, czerwony, biały, czarny

(531) 5.7, 5.9, 25.1, 27.5, 29.1

(510), (511) **32** soki, soki owocowe, soki marchwiowe, soki przecierowe, soki wieloowocowe.

(111) **164316** (220) 2002 02 18 (210) 246605
(151) 2005 07 06 (441) 2002 08 26

(732) Przedsiębiorstwo Produkcyjno-Usługowo-Handlowe „KOMIREX” Spółka Jawna Mikołaj Korol, Jan Adam Mirończuk, Siemiatycze, PL.
(540)



Kolory znaku: czerwony, złoty, biały
(531) 9.1, 25.1, 27.5, 29.1

(510), (511) **29** grzyby suszone, przetwory z grzybów, grzyby mrożone, owoce mrożone, przetwory z owoców, koncentraty (pulpy) owocowe, mrożonki spożywcze, **31** grzyby świeże, owoce leśne świeże, owoce świeże, **39** składowanie żywności mrożone magazynowanie przetworów, spedycja, transport produktów mrożonych, transport samochodowy żywności, **40** usługi w zakresie zamrażania produktów spożywczych.

(111) **164317** (220) 2002 02 19 (210) 246606
(151) 2005 07 06 (441) 2002 08 26
(732) Przedsiębiorstwo Produkcyjno-Usługowo-Handlowe „KOMIREX” Spółka Jawna Mikołaj Korol, Jan Adam Mirończuk, Siemiatycze, PL.
(540)

KOMIREX

Kolory znaku: zielony, niebieski, czerwony
(531) 27.5, 29.1

(510), (511) **29** grzyby suszone, przetwory z grzybów, grzyby mrożone, owoce mrożone, przetwory z owoców, koncentraty (pulpy) owocowe, mrożonki spożywcze, **31** grzyby świeże, owoce leśne świeże, owoce świeże, **39** składowanie żywności mrożonej, magazynowanie przetworów, spedycja, transport produktów mrożonych, transport samochodowy żywności, **40** usługi w zakresie zamrażania produktów spożywczych.

(111) **164318** (220) 2002 02 19 (210) 246629
(151) 2005 06 16 (441) 2002 08 26
(732) Wojciech Nosowski, Warszawa, PL.
(540)



Kolory znaku: czarny, fioletowy, biały
(531) 26.4, 26.15, 27.5, 29.1

(510), (511) **06** elementy budowlane metalowe, prefabrykowane elementy budowlane wykonane z metalu, przenośne metalowe konstrukcje budowlane, budynki przenośne metalowe, **19** elementy budowlane niemetalowe, prefabrykowane elementy niemetalowe, budynki przenośne niemetalowe, przenośne konstrukcje budowlane niemetalowe, półfabrykaty budowlane niemetalowe, **37** usługi budowlane, naprawy, montaż prefabrykowanych elementów z różnych materiałów, prefabrykowanie budynków i ich części, montaż elementów budowlanych z różnych materiałów.

(111) **164319** (220) 2002 02 25 (210) 246867
(151) 2005 06 23 (441) 2002 08 26
(732) Zastempowski Bogdan, Bydgoszcz, PL.
(540) BIT

(510), (511) **09** programy komputerowe, komputery, drukarki komputerowe, osprzęt komputerowy, akcesoria komputerowe, **41** prowadzenie kursów i szkoleń komputerowych, **42** usługi komputerowe w tym doradztwo i oprogramowanie komputerów na zlecenie osób trzecich.

(111) **164320** (220) 2002 02 27 (210) 246994
(151) 2005 05 18 (441) 2002 09 09
(732) Okręgowa Spółdzielnia Mleczarska, Gorzów Wlkp., PL.
(540)

VITAL

Kolory znaku: niebieskozielony
(531) 27.5, 29.1

(510), (511) **29** przetwory mleczne.

(111) **164321** (220) 2002 02 27 (210) 247029
(151) 2005 05 18 (441) 2002 09 09
(732) P.P.H. „EUROCOSMETICS” S.C. Martyna Chajdas, Cecylia Czaplą, Kobyłka, PL.
(540)



Kolory znaku: biały, szary
(531) 3.9, 27.5, 29.1

(510), (511) **03** żel do włosów, żel do kąpieli, żel do ciała, mydła w płynie, **16** opakowania z papieru, kartonu, tektury i tworzyw sztucznych zadrukowane napisami i grafiką o tematyce dotyczącej kosmetyków.

(111) **164322** (220) 2002 03 07 (210) 247344
(151) 2005 05 19 (441) 2002 09 09
(732) „MK CAFE & TEA” Marek Kwaśnicki, Koszalin, PL.
(540) MK CAFE - klejnot wśród kaw
(510), (511) **30** kawa, ekstrakty kawy.

(111) **164323** (220) 2002 03 14 (210) 247756
(151) 2005 06 06 (441) 2002 09 23
(732) KENDA RUBBER INDUSTRIAL CO., LTD., Changhua, TW.
(540)



(531) 26.1, 26.11, 27.5

(510), (511) **12** opony, pokrycia wewnętrzne opon, pokrycia zewnętrzne opon, dętki, łąty, bieżniki opon, boczники opon.

(111) **164324** (220) 2002 03 20 (210) 248032
(151) 2005 06 14 (441) 2002 09 23
(732) Early Advantage Limited, Fairfield, US.
(540) EARLY ADVANTAGE
(510), (511) **09** taśmy wideo z nagraniami zawierającymi materiały instruktażowe i szkoleniowe dla dzieci, **16** materiały instruktażowe i szkoleniowe dla dzieci obejmujące książki.

(111) **164325** (220) 2002 03 25 (210) 248158
 (151) 2005 04 26 (441) 2002 10 07
 (732) OBRAKO Spółka z o.o., Kurzagóra, PL.
 (540)



Kolory znaku: ciemnozielony, biały, czerwony
 (531) 5.3, 26.4, 26.13, 27.5, 29.1
 (510), (511) **29** grzyby, warzywa, owoce: konserwowane, suszone, gotowane, mrożone, **31** świeże grzyby, owoce, warzywa.

(111) **164326** (220) 2002 03 25 (210) 248224
 (151) 2005 05 19 (441) 2002 10 07
 (732) FVZ DELI-MEAT Polska Spółka z o.o., Orzesze, PL.
 (540)



Kolory znaku: czerwony, biały
 (531) 7.7, 26.4, 27.5, 29.1
 (510), (511) **29** mięso i przetwory mięsne, w tym drób i przetwory drobiowe, ryby i owoce morza, przetwory z ryb i owoców morza, przetwory z warzyw i owoców, mleko i produkty mleczne, dania gotowe z mięsa, ryb, owoców morza, warzyw, owoców i produktów mlecznych, **32** soki i napoje warzywne i owocowe, woda.

(111) **164327** (220) 2002 03 27 (210) 248344
 (151) 2005 07 22 (441) 2002 10 07
 (732) Fundacja „Polska bez barier”, Warszawa, PL.
 (540)



Kolory znaku: biały, pomarańczowy, ciemnoniebieski
 (531) 2.7, 18.1, 26.4, 27.5, 29.1
 (510), (511) **16** czasopisma, **35** prowadzenie reklam na rzecz osób trzecich.

(111) **164328** (220) 2002 03 28 (210) 248423
 (151) 2005 06 01 (441) 2002 10 07
 (732) Anhui Light Industrial Import & Export Co., Ltd., Hefei, CN.
 (540)



(531) 27.5, 28.3
 (510), (511) **16** sprzęt biurowy, za wyjątkiem mebli, materiały pismenne, materiały szkoleniowe i instruktażowe (z wyjątkiem aparatów).

(111) **164329** (220) 2002 04 04 (210) 248693
 (151) 2005 07 13 (441) 2002 10 07
 (732) BRE Bank S.A., Warszawa, PL.

(540) mBiznes Konto
 (510), (511) **36** usługi bankowe, usługi w zakresie prowadzenia rachunków bankowych.

(111) **164330** (220) 2002 04 04 (210) 248694
 (151) 2005 07 13 (441) 2002 10 07
 (732) BRE Bank S.A., Warszawa, PL.
 (540) eKARTA
 (510), (511) **36** usługi bankowe, usługi bankowe przy użyciu technologii teleinformatycznych.

(111) **164331** (220) 2002 04 10 (210) 248960
 (151) 2005 07 04 (441) 2002 10 21
 (732) Ośrodek Kultury Leśnej w Gołuchowie, Gołuchów, PL.
 (540) Leśne Klimaty
 (510), (511) **41** usługi w zakresie organizowania koncertów i spektakli.

(111) **164332** (220) 2002 04 10 (210) 248961
 (151) 2005 07 04 (441) 2002 10 21
 (732) Ośrodek Kultury Leśnej w Gołuchowie, Gołuchów, PL.
 (540) Ogólnopolski Przegląd Twórczości Amatorskiej Leśników OPTAL
 (510), (511) **41** usługi w zakresie organizowania koncertów i spektakli.

(111) **164333** (220) 2002 04 15 (210) 249222
 (151) 2005 06 23 (441) 2002 10 21
 (732) KREISEL Technika Budowlana Spółka z o.o., Poznań, PL.
 (540) UNI-MULTI
 (510), (511) **01** kleje i zaprawy klejące do płytek ściennych i podłogowych.

(111) **164334** (220) 2002 04 15 (210) 249223
 (151) 2005 07 08 (441) 2002 10 21
 (732) KREISEL Technika Budowlana Spółka z o.o., Poznań, PL.
 (540) GRUNTOLIT
 (510), (511) **02** środki gruntujące, preparaty impregnujące, preparaty ograniczające i wyrównujące chłonność podłoża oraz stabilizujące podłoża nasiąkliwe.

(111) **164335** (220) 2002 04 15 (210) 249224
 (151) 2005 06 23 (441) 2002 10 21
 (732) KREISEL Technika Budowlana Spółka z o.o., Poznań, PL.
 (540) POZBUD
 (510), (511) **19** zaprawy wyrównujące-szpachlowe.

(111) **164336** (220) 2002 04 15 (210) 249225
 (151) 2005 06 23 (441) 2002 10 21
 (732) KREISEL Technika Budowlana Spółka z o.o., Poznań, PL.
 (540) POZGIPS
 (510), (511) **19** zaprawy wyrównująco-szpachlowe.

(111) **164337** (220) 2002 04 15 (210) 249226
 (151) 2005 06 23 (441) 2002 10 21
 (732) KREISEL Technika Budowlana Spółka z o.o., Poznań, PL.
 (540) POZTYNK
 (510), (511) **19** zaprawy budowlane.

(111) **164338** (220) 2002 04 15 (210) 249227
 (151) 2005 07 08 (441) 2002 10 21
 (732) KREISEL Technika Budowlana Spółka z o.o., Poznań, PL.

(540) TYNKOLIT

(510), (511) **02** środki gruntujaące, preparaty impregnujące, preparaty wzmacniające i ograniczające chłonność podłoży bez zmniejszania przepuszczalności.(111) **164339** (220) 2002 04 15 (210) 249258
(151) 2005 06 15 (441) 2002 10 21
(732) P.P.H. WIBAR S.C. Grzegorz Bartosik, Grzegorz Wiekieł, Błonie, PL.

(540) wibar

(510), (511) **19** niemetalowe: okna, okładziny, okiennice, ogrodzenia, drzwi, barierki, schody, ramy do okien, podłogi, nadproża, słupki, drewno obrobione, **37** usługi w zakresie stolarstwa meblowego (naprawy), **40** usługi w zakresie obróbki drewna.(111) **164340** (220) 2002 04 15 (210) 249271
(151) 2005 06 15 (441) 2002 10 21
(732) Nintendo Co., Ltd., Kyoto, JP.

(540) WAVEBIRD

(510), (511) **09** regulatory/kontrolery do zestawów gier telewizyjnych do użytku osobistego, regulatory/kontrolery do zestawów gier telewizyjnych do użytku komercyjnego, regulatory/kontrolery do zestawów gier telewizyjnych do komputerów osobistych, gry wideo, programy komputerowe.(111) **164341** (220) 2002 04 16 (210) 249324
(151) 2005 07 08 (441) 2002 10 21
(732) BILTEX Spółka z o.o., Warszawa, PL.

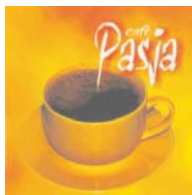
(540) EFES

(510), (511) **43** restauracje, bary.(111) **164342** (220) 2002 04 16 (210) 249329
(151) 2005 07 08 (441) 2002 10 21
(732) Foot Locker Retail, Inc., Nowy Jork, US.

(540)

(531) 2.1
(510), (511) **25** odzież, obuwie, nakrycia głowy.(111) **164343** (220) 2002 04 17 (210) 249374
(151) 2005 07 22 (441) 2002 10 21
(732) BASTEK Coffee and Tea sp. j. Piotr Bastek, Roman Bastek, Karwie, PL.

(540)



Kolory znaku: żółty, czerwony, złoty, biały, ciemnobrązowy

(531) 11.3, 27.5, 29.1

(510), (511) **30** kawa.(111) **164344** (220) 2002 04 18 (210) 249403
(151) 2005 07 05 (441) 2002 10 21

(732) Studio Tatuazu Artystycznego „D3 x S”, Wydawnictwo „KONTROWERS” Piotr Wojciechowski, Gliwice, PL.

(540)



Kolory znaku: czerwony, czarny

(531) 27.5, 29.1

(510), (511) **16** afisze, albumy, almanachy, broszury, czasopisma, diagramy, gazety, grafiki, kalendarze, katalogi, komiksy, książki, litografie, nalepki, notesy, obrazy, periodyki, podręczniki, prospekty, publikacje, **35** dystrybucja materiałów reklamowych, marketing, reklama prasowa, internetowa, działalność informacyjna, organizowanie wystaw i targów w celach handlowych i reklamowych, **41** organizowanie imprez rozrywkowych, konkursów, spektakli, wystaw, publikowanie tekstów.(111) **164345** (220) 2002 04 29 (210) 249836
(151) 2005 07 13 (441) 2002 11 04
(732) Toruńskie Zakłady Materiałów Opatrunkowych Spółka Akcyjna, Toruń, PL.

(540) surgilex plus

(510), (511) **10** rękawice dla celów medycznych.(111) **164346** (220) 2002 04 29 (210) 249837
(151) 2005 07 13 (441) 2002 11 04
(732) Toruńskie Zakłady Materiałów Opatrunkowych Spółka Akcyjna, Toruń, PL.

(540) ambulex

(510), (511) **10** rękawice dla celów medycznych.(111) **164347** (220) 2002 04 29 (210) 249838
(151) 2005 07 13 (441) 2002 11 04
(732) Toruńskie Zakłady Materiałów Opatrunkowych Spółka Akcyjna, Toruń, PL.

(540) surgilex

(510), (511) **10** rękawice dla celów medycznych.(111) **164348** (220) 2002 05 06 (210) 249989
(151) 2005 06 28 (441) 2002 11 18
(732) PPHU „AJA” Anna Adamus-Matuszewska, Ryszard Matuszewski, Łódź, PL.

(540)



Kolory znaku: czerwony

(531) 24.17, 26.3, 27.5, 29.1

(510), (511) **24** tkaniny i dzianiny bawełniane, tkaniny i dzianiny wełniane, tkaniny i dzianiny z włókiem sztucznych, podszewki, **26** błyskotki do ubrań, dekoracja artykułów tekstylnych, futerka obszyciowe, koronki, pióra, pasmanteria, taśmy wykończeniowe.(111) **164349** (220) 2002 05 07 (210) 250083
(151) 2005 06 09 (441) 2002 11 18
(732) „PODRAVKA” Prehrambena industrija d.d., Koprivnica, HR.

(540)



(531) 26.4, 27.5

(510), (511) **30** kawa, herbata, kakao, cukier, ryż, tapioka, sago, kawa nienaturalna, mąka i preparaty zbożowe, chleb, wyroby piekarnicze i słodczyce, lody, miód, melasa, drożdże, proszek do pieczenia, sól, musztarda, ocet, sosy przyprawowe, przyprawy, lód.

(111) **164350** (220) 2002 05 13 (210) 250306
(151) 2005 07 28 (441) 2002 11 18
(732) The Gorman - Rupp Company, Mansfield, US.

(540) GORMAN-RUPP

(510), (511) **07** pompy przemysłowe, urządzenia pompujące oraz akcesoria i części do nich, pompy odśrodkowe, odśrodkowe pompy samozasysające, odśrodkowe pompy prostoliniowe, pompy do uzupełniania paliwa, pompy głębinowe, pompy przeponowe, pompy rotacyjne, zębate pompy samozasysające, pompy z wałem odbioru mocy, pompy nawadniające, wielostopniowe pompy wysokociśnieniowe, samozasysające pompy benzynowe, pompy rolne, pompy pożarnicze, pompy wibracyjne, pompy napędzane silnikowo, kanalizacyjne systemy pompujące, zawierające samozasysające odśrodkowe pompy ręczne, silniki, urządzenia kontrolne, instalacje rurowe oraz obudowy stacji do kanalizacyjnych systemów pompujących, ciśnieniowe wspomagające stacje pompujące, zawierające pompy, silniki, urządzenia kontrolne, instalacje rurowe, zawory oraz osłony dla stacji pompujących, ich części i wyposażenie zawarte w tej klasie.

(111) **164351** (220) 2002 03 01 (210) 247135
(151) 2005 07 06
(732) BUSINESSMAN School of Modern Languages
Spółka z ograniczoną odpowiedzialnością, Warszawa, PL.
(540)

BUSINESSMAN

Kolory znaku: czerwony, czarny

(531) 27.5, 29.1

(510), (511) **35** usługi marketingowe i reklamowe, **41** kursy języków obcych, pozaszkolne formy kształcenia, usługi edytorskie i wydawnicze.

(111) **164352** (220) 2002 05 13 (210) 250307
(151) 2005 07 28 (441) 2002 11 18
(732) The Gorman - Rupp Company, Mansfield, US.
(540)



(531) 15.1, 27.5

(510), (511) **07** pompy przemysłowe, urządzenia pompujące oraz akcesoria i części do nich, pompy odśrodkowe, odśrodkowe pompy samozasysające, odśrodkowe pompy prostoliniowe, pompy do uzupełniania paliwa, pompy głębinowe, pompy przeponowe, pompy rotacyjne, zębate pompy samozasysające, pompy z wałem odbioru mocy, pompy nawadniające, wielostopniowe pompy wysokociśnieniowe, samozasysające pompy benzynowe, pompy rolne, pompy pożarnicze, pompy wibracyjne, pompy napędzane silnikowo, kanalizacyjne systemy pompujące, zawierające samozasysające odśrodkowe pompy ręczne, silniki, urządzenia kontrolne, instalacje rurowe oraz obudowy stacji do kanalizacyjnych sy-

stemów pompujących, ciśnieniowe wspomagające stacje pompujące, zawierające pompy, silniki, urządzenia kontrolne, instalacje rurowe, zawory oraz osłony dla stacji pompujących, ich części i wyposażenie zawarte w tej klasie.

(111) **164353** (220) 2002 05 13 (210) 250308
(151) 2005 07 28 (441) 2002 11 18
(732) Twentieth Century Fox Film Corporation, Los Angeles, US.
(540)



(531) 27.5

(510), (511) **30** cukierki i cukierki w dozownikach, puddingi, kremy, gumy do żucia, czekolady, chleb, ciasta, ciastka, herbatniki, wyroby cukiernicze, słodczyce, płatki śniadaniowe, kandyzowane ozdoby do ciast, pączki, lody, mrożone wyroby cukiernicze.

(111) **164354** (220) 2002 05 23 (210) 250753
(151) 2005 07 28 (441) 2002 12 02
(732) Pławgo Zbigniew, Zawisza Krzysztof, GAMA Pławgo & Zawisza Spółka Jawna, Koszalin, PL.
(540)



Kolory znaku: czarny, czerwony

(531) 26.4, 27.5, 29.1

(510), (511) **03** środki myjące, toaletowe środki sanitarne, preparaty do odfuszczenia, **08** sztucce, nożyczki, piły, narzędzia do ścięcia, osełki, **11** aparaty do wytwarzania pary, do gotowania, chłodzenia, suszenia, urządzenia wentylacyjne, wodociągowe, instalacje sanitarne, pompy, urządzenia klimatyzacyjne, kotły elektryczne, **21** nieelektryczne narzędzia kuchenne, sprzęt do czyszczenia, naczynia, wyroby ze szkła, porcelany, fajansu, przybory toaletowe, pojemniki dla gospodarstwa domowego, **37** usługi budowlano - remontowe w zakresie budynków, dekoratorstwo wnętrz, czyszczenie i odnawianie, wszelkie naprawy, **42** ekspertyzy, opinie o działalności gospodarczej, testowanie materiałów, **43** usługi hotelarskie i restauracyjne.

(111) **164355** (220) 2002 05 24 (210) 250784
(151) 2005 06 30 (441) 2002 12 02
(732) KREISEL Technika Budowlana Spółka z o.o., Poznań, PL.
(540)



Kolory znaku: niebieski

(531) 27.5, 29.1

(510), (511) **01** kleje i zaprawy klejące do styropianu.

(111) **164356** (220) 2002 05 24 (210) 250796
(151) 2005 07 01 (441) 2002 12 02
(732) PepsiCo, Inc., Purchase, US.

(540) CHEETOS ALIENS

(510), (511) **30** kawa, namiastki kawy, herbata, kakao, cukier, ryż, tapioka, wyroby na bazie mąki, przetworów zbożowych, przetworzonej kukurydzy, ryżu, żywność gotowa do spożycia składająca się przede wszystkim z ziaren zbóż, w tym chipsy kukurydziane, tortilla chipsy, chipsy ryżowe, krakersy, precele, snaki ekstrudowane i dmuchane, chrupki, snaki w postaci batonów, kukurydza dmuchana z polewą słodką lub orzechową, salsy, sosy (zawarte w tej klasie), snaki zawierające ziarna lub na bazie przetworów zbożo-

wych, wyroby cukiernicze i piekarnicze, słodczyce, miód, melasa, syrop z melasy, drożdże, proszek do pieczenia, sól, musztarda, ocet.

(111) **164357** (220) 2002 05 24 (210) 250812
(151) 2005 06 29 (441) 2002 12 02
(732) Zakład Produkcji Cukierniczej „FLIS” Mariusz Flis,
Agnieszka Flis Zakład Pracy Chronionej, Kuranów, PL.
(540)



Kolory znaku: żółty, żółto-beżowy, biały, zielony, ciemno-fioletowy, jasno-fioletowy, granatowy, czerwony
(531) 5.7, 8.1, 27.5, 29.1
(510), (511) **30** wafle.

(111) **164358** (220) 2002 05 24 (210) 250813
(151) 2005 06 29 (441) 2002 12 02
(732) Zakład Produkcji Cukierniczej „FLIS” Mariusz Flis,
Agnieszka Flis Zakład Pracy Chronionej, Kuranów, PL.
(540)



Kolory znaku: czerwony, żółto-beżowy, biały, beżowy, ciemno-brązowy, złoty, ciemno-fioletowy, fioletowy, jasno-fioletowy, zielony, żółty, pomarańczowy
(531) 8.1, 27.5, 29.1
(510), (511) **30** wafle.

(111) **164359** (220) 2002 05 24 (210) 250814
(151) 2005 06 29 (441) 2002 12 02
(732) Zakład Produkcji Cukierniczej „FLIS” Mariusz Flis,
Agnieszka Flis Zakład Pracy Chronionej, Kuranów, PL.
(540)



Kolory znaku: niebieski, żółto-beżowy, biały, brązowy, ciemno-fioletowy, jasno-fioletowy, zielony, żółty, czerwony, ciemno-brązowy
(531) 8.1, 8.3, 27.5, 29.1
(510), (511) **30** wafle.

(111) **164360** (220) 2002 05 29 (210) 250974
(151) 2005 07 20 (441) 2002 12 02
(732) „WARWIN” Spółka Akcyjna, Warka, PL.

(540) 7 ZIOŁ
(510), (511) **33** wyroby winiarskie i inne wyroby alkoholowe.

(111) **164361** (220) 2002 06 03 (210) 251103
(151) 2005 07 27 (441) 2002 12 16
(732) Przedsiębiorstwo Handlu Zagranicznego "KASOL" Janusz
Antoni Kazberuk, Białystok, PL.
(540)



Kolory znaku: żółty, granatowy, czerwony, ciemno-zielony
(531) 24.9, 26.4, 26.11, 26.13, 27.5, 29.1

(510), (511) **29** grzyby konserwowane, grzyby suszone, grzyby mrożone, jagody czarne mrożone, borówka brusznica mrożona, mrożone owoce żurawiny, przetwory i desery z jagód czarnych, borówki brusznicy i owoców żurawiny, **31** borówki brusznice, jagody czarne, owoce żurawiny, grzyby świeże, **35** skup-sprzedaż runa leśnego.

(111) **164362** (220) 2002 06 12 (210) 251483
(151) 2005 07 25 (441) 2002 12 16
(732) OPOCZNO Spółka Akcyjna, Opoczno, PL.
(540)



(531) 26.1, 27.5
(510), (511) **19** płytki ceramiczne ścienne i podłogowe.

(111) **164363** (220) 2002 06 25 (210) 252000
(151) 2005 07 01 (441) 2002 12 30
(732) KROŚNIENSKIE HUTY SZKŁA „KROSNO” S.A.,
Krosno, PL.
(540)



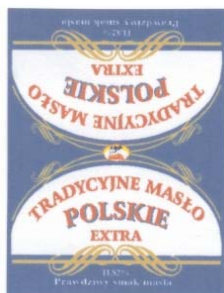
Kolory znaku: czerwony
(531) 11.3, 26.4, 27.5, 29.1
(510), (511) **21** gładkie lub zdobione szklane przybory kuchenne i gospodarstwa domowego oraz pojemniki, a także wyroby szklane nie ujęte w innych klasach.

(111) **164364** (220) 2002 06 28 (210) 252219
(151) 2005 07 27 (441) 2002 12 30
(732) Zott GmbH & Co. KG, Mertingen, DE.
(540) ZOTTUŚ

(510), (511) **29** mleko, wyroby nabiałowe, mleko pitne, mleko kwaśne, maślanka, jogurty, jogurty owocowe, jogurty z czekoladą lub kakao, bezalkoholowe napoje mleczne, kefir, śmietana, twarożki, twarożki z owocami i ziołami, desery składające się głównie z mleka i przypraw z żelatyną i/lub skrobią jako środkami wiążącymi, masło, masło oczyszczone, sery i wyroby serowe, mleko i serwatka w proszku będące produktami żywnościowymi, jogurty dietetyczne do celów nie medycznych, **30** puddingi, lody, lody owocowe, proszek do przygotowywania lodów.

(111) **164365** (220) 2002 06 28 (210) 252220
 (151) 2005 07 27 (441) 2002 12 30
 (732) Zott GmbH & Co. KG, Mertingen, DE.
 (540) MONTUŚ
 (510), (511) **29** mleko, wyroby nabiałowe, mleko pitne, mleko kwaśne, maślanka, jogurty, jogurty owocowe, jogurty z czekoladą lub kakao, bezalkoholowe napoje mleczne, kefir, śmietana, twarożki, twarożki z owocami i ziołami, desery składające się głównie z mleka i przypraw z żelatyną i / lub skrobią jako środkami wiążącymi, masło, masło oczyszczone, sery i wyroby serowe, mleko i serwatka w proszku będące produktami żywnościowymi, jogurty dietetyczne do celów nie medycznych, **30** puddingi, lody, lody owocowe, proszek do przygotowywania lodów.

(111) **164366** (220) 2002 07 01 (210) 252241
 (151) 2005 07 27 (441) 2003 01 13
 (732) Firma Handlowo-Usługowa SOBIK Leszek Sobik, Bielsko-Biała, PL.
 (540)



Kolory znaku: granatowy, biały, złoty, czerwony, czarny, żółty
 (531) 3.4, 25.1, 26.1, 26.2, 27.5, 29.1
 (510), (511) **29** masło.

(111) **164367** (220) 2002 07 05 (210) 252501
 (151) 2005 07 19 (441) 2003 01 13
 (732) A.T.W. PRODUCTS Spółka z o.o., Warszawa, PL.
 (540)



Kolory znaku: granatowy, żółty, czerwony, biały
 (531) 26.4, 26.13, 27.5, 29.1
 (510), (511) **03** mydła, środki perfumeryjne, olejki eteryczne, kosmetyki, płyny do pielęgnacji włosów, środki do czyszczenia zębów.

(111) **164368** (220) 2002 07 05 (210) 252502
 (151) 2005 07 19 (441) 2003 01 13
 (732) A.T.W. PRODUCTS Spółka z o.o., Warszawa, PL.
 (540)



Kolory znaku: granatowy, żółty, brązowy, biały
 (531) 26.1, 26.4, 27.5, 29.1
 (510), (511) **03** mydła, środki perfumeryjne, olejki eteryczne, kosmetyki, płyny do pielęgnacji włosów, środki do czyszczenia zębów.

(111) **164369** (220) 2002 07 05 (210) 252503
 (151) 2005 07 19 (441) 2003 01 13
 (732) A.T.W. PRODUCTS Spółka z o.o., Warszawa, PL.
 (540)



Kolory znaku: granatowy, zielony, żółty, biały
 (531) 1.15, 26.4, 27.5, 29.1
 (510), (511) **03** mydła, środki perfumeryjne, olejki eteryczne, kosmetyki, płyny do pielęgnacji włosów, środki do czyszczenia zębów.

(111) **164370** (220) 2002 07 05 (210) 252504
 (151) 2005 07 19 (441) 2003 01 13
 (732) A.T.W. PRODUCTS Spółka z o.o., Warszawa, PL.
 (540)



Kolory znaku: granatowy, brązowy, czerwony, biały
 (531) 24.17, 26.4, 27.5, 29.1
 (510), (511) **03** mydła, środki perfumeryjne, olejki eteryczne, kosmetyki, płyny do pielęgnacji włosów, środki do czyszczenia zębów.

(111) **164371** (220) 2002 07 05 (210) 252505
 (151) 2005 07 19 (441) 2003 01 13
 (732) A.T.W. PRODUCTS Spółka z o.o., Warszawa, PL.
 (540)



Kolory znaku: granatowy, żółty, niebieski, biały
 (531) 26.4, 26.11, 27.5, 29.1
 (510), (511) **03** mydła, środki perfumeryjne, olejki eteryczne, kosmetyki, płyny do pielęgnacji włosów, środki do czyszczenia zębów.

(111) **164372** (220) 2002 07 11 (210) 252672
 (151) 2005 07 27 (441) 2003 01 13
 (732) Pliva Kraków Zakłady Farmaceutyczne S.A., Kraków, PL.
 (540)



Kolory znaku: czerwony, granatowy, popielaty, biały, turkusowy
 (531) 1.15, 19.13, 27.5, 29.1
 (510), (511) **05** preparaty farmaceutyczne, **32** pastylki do napojów musujących.

(111) **164373** (220) 2002 07 12 (210) 252754
 (151) 2005 07 27 (441) 2003 01 13
 (732) Podhalańskie Przedsiębiorstwo Przemysłu Spożywczego
 TYMBARK S.A., PL.
 (540) egeros
 (510), (511) **32** napoje instant, napoje bezalkoholowe, wody mine-
 ralne, soki, soki owocowe, soki marchwiowe, soki przecierowe,
 soki owocowe, soki wieloowocowe, napoje owocowe, syropy, ne-
 ktary, **33** alkohole, ekstrakty alkoholowe, napoje alkoholowe, any-
 żówka, brandy, likiery, koktajle alkoholowe, napoje alkoholowe
 zawierające owoce, rum, whisky, wino, wódka, miód pitny, wino
 gronowe, wina owocowe aromatyzowane, napoje winne spożywa-
 ne po podgrzaniu.

(111) **164374** (220) 2002 11 29 (210) 258149
 (151) 2005 07 19 (441) 2003 06 02
 (732) PERFORACJA - BLACHY PERFOROWANE Sp. z o.o.,
 Kraków, PL.
 (540)



Kolory znaku: niebieski, biały, czarny
 (531) 26.1, 27.5, 29.1

(510), (511) **06** metale nieszlachetne surowe, metale nieszlachetne
 półprzetworzone, budowlane materiały metalowe, metalowy osprzęt
 do mebli, kabiny telefoniczne metalowe, pojemniki i zbiorniki meta-
 lowe, drobne wyroby z metali szlachetnych, opakowania z białej
 blachy palety załadownicze i transportowe metalowe, **14** metale szla-
 chetne surowe, metale szlachetne półprzetworzone, stopy metali
 szlachetnych, przybory kuchenne i gospodarstwa domowego z me-
 tali szlachetnych, **20** meble metalowe i niemetalowe, elementy mebl-
 owe metalowe i niemetalowe, kraty ochronne niemetalowe, palety
 załadownicze i transportowe niemetalowe, **35** zgrupowanie na rzecz
 osób trzecich różnych towarów pozwalające nabywcy je oglądać
 i kupować za pomocą środków elektronicznych oraz w hurtowni
 i sklepie artykułów branży metalowej, budowlanej, meblarskiej
 i gospodarczej, **39** przeladunek, magazynowanie i przechowywa-
 nie towarów, usługi transportowe, wynajem środków transportu,
40 usługi w zakresie przetwórstwa i obróbki metali, usługi w za-
 kresie obróbki drewna.

(111) **164375** (220) 2001 05 04 (210) 235181
 (151) 2005 04 22
 (732) Centrum Diagnostyczno-Terapeutyczne „MEDICUS”
 Spółka z o.o., Lubin, PL.
 (540)



Kolory znaku: czarny, czerwony
 (531) 2.9, 27.5, 29.1

(510), (511) **10** aparaty i instrumenty medyczne: aparatura do ana-
 lizy do celów medycznych, aparatura do analizy krwi, aparatura do
 anestezjologii, aparatura i instrumenty chirurgiczne, aparaty radio-
 logiczne, rentgenowskie, aparaty do mierzenia ciśnienia krwi, apar-
 aty do reanimacji, respiratory, aparatura dentystyczna, aparaty do ma-
 sażu, aparaty dla osób słabo słyszących i ochrony słuchu, urządzenia
 diagnostyczne do celów medycznych, aparaty i instrumenty urolo-
 giczne, przyrządy do ćwiczeń leczniczych fizycznych, przyrządy
 do fizykoterapii, fotele lekarskie i dentystyczne, gastroskopy, son-
 dy do celów medycznych, urządzenia lecznicze do gimnastyki,
 łóżka specjalne do celów leczniczych, igły, strzykawki do celów
 medycznych, koce elektryczne do celów leczniczych, kule dla in-

walidów, lampy do celów leczniczych, lasery do celów medycznych,
 meble do celów medycznych, obuwie ortopedyczne, wkładki ortope-
 dyczne, pasy do celów leczniczych, poduszki do celów leczniczych,
 stetoskopy, stimulatory serca, **35** usługi w zakresie prowadzenia hurt-
 owni i sklepów z lekami, aparaturą i sprzętem medycznym, rozpo-
 wszechnianie materiałów reklamowych, próbek, druków, prospektów,
 broszur, dotyczących zagadnień lecznictwa i profilaktyki zdrowotnej,
 dobór personelu, osób ubiegających się o broń oraz kierowców za po-
 mocą metod psychotechnicznych, doradztwo ekonomiczne w rama-
 ch lecznictwa i usług medycznych, **37** instalacja, konserwacja
 i naprawy maszyn, aparatury, instrumentów i pozostałego sprzętu
 medycznego, **42** analizy chemiczne, badania bakteriologiczne, dora-
 dzstwo techniczne i prawne w ramach lecznictwa i usług medycznych,
44 usługi w zakresie lecznictwa, diagnostyki i profilaktyki zdrowot-
 nej, rehabilitacyjne, chirurgia plastyczna, implantacja włosów, domy
 opieki dla ludzi w podeszłym wieku, domy dla rekonwalescentów, ho-
 spicja, usługi optyczne, usługi pielęgniarstwa, usługi położnicze, po-
 pomoc medyczna, porady w zakresie farmakologii, porady psycholo-
 gów, usługi stomatologiczne, ekspertyzy specjalistyczne z zakresu le-
 cznictwa, diagnostyki i profilaktyki zdrowotnej.

(111) **164376** (220) 2001 12 12 (210) 244202
 (151) 2005 04 04 (441) 2002 06 17
 (732) Przedsiębiorstwo Budowlane Henryk Paech, Międzychód, PL.
 (540)



Kolory znaku: granatowy, jasnoniebieski
 (531) 26.2, 27.5, 29.1

(510), (511) **06** armatura metalowa do przewodów, blacha, blacha
 cynowana, przewody do centralnego ogrzewania, cermetale, da-
 chówka metalowa, pokrycia dachowe, drzwi i okna metalowe, futry-
 ny, konstrukcje, materiały konstrukcyjne metalowe, ogrodzenia, oku-
 cia, przewody ciśnieniowe, antenowe i wodociągowe, elektryczne,
 rynny, schody, siatki i rusztowania, sufity, śruby, zawory, złączki rur,
 zbrojenie, **19** beton, belki niemetalowe, cement, cegły, dachówka,
 prefabrykaty betonowe, pokrycia dachowe, drewno budowlane i u-
 żytkowe, drzwi, okna, futryny, gips, gzymsy, konstrukcje i mate-
 riały konstrukcyjne niemetalowe, marmur, ogrodzenia, siatki, par-
 kiety, rynny, schody, smoła, ramy, rury i spoiwa do murów, stropy,
 sufity, szyby, ściany, wapno, zaprawa murarska, żużel, żwir, płyty,
 płytki, **37** usługi budowlane, naprawy, usługi instalacyjne, budowa
 budynków mieszkalnych i przemysłowych, budowa dróg i mo-
 stów, usługi remontowo-budowlane, malowanie, gipsowanie, mu-
 rarstwo, hydraulika, montaż rusztowań, rozbiórki budynków, usz-
 czelnianie i ocieplanie budynków, wypożyczanie sprzętu budow-
 lanego, zabezpieczanie przed korozją, stolarstwo, usługi związane
 z utrzymywaniem obiektów w ciągłej używalności, konserwacje,
 usługi przywracające obiekt do stanu używalności po zużyciu i u-
 szkodzeniu - restauracja istniejących budynków lub innych uszko-
 dzonych obiektów, które mają być przywrócone do stanu pierwot-
 nego, nadzór budowlany, wykonawstwo konstrukcji stalowych,
 instalacja, budowa i serwis instalacji, sieci i urządzeń elektrycz-
 nych, centralnego ogrzewania, wodno-kanalizacyjnych i telefonicz-
 nych, przemysłowych, przeciwpożarowych i antywłamaniowych,
 wypożyczanie i wynajem sprzętu budowlanego, renowacja, rege-
 neracja, serwis i naprawy tego sprzętu, **39** usługi transportowe,
 spedycja towarów, usługi magazynowania towarów, **42** doradztwo
 techniczne w zakresie wykonywania usług, doboru materiałów
 i sprzętu zawartego w wykazie towarów, usługi projektowe i inży-
 nieryjne.

(111) **164377** (220) 2001 12 17 (210) 244381
 (151) 2005 04 21 (441) 2002 07 01
 (732) P.H.U. „LONPOL” Władysław Lasiota, Marzena
 Stachowiak, Wrocław, PL.

(540)



Kolory znaku: ciemno-niebieski, niebieski

(531) 2.3, 27.5, 29.1

(510), (511) **35** prowadzenie hurtowni i/lub sklepów z artykułami fryzjerskimi, kosmetycznymi, chemią gospodarczą oraz artykułami przemysłowymi i gospodarstwa domowego, pośrednictwo handlowe, prowadzenie interesów osób trzecich, **37** usługi w zakresie napraw, konserwacji i serwisu sprzętu fryzjerskiego oraz sprzętu gospodarstwa domowego.

(111) **164378** (220) 2001 12 27 (210) 244700
(151) 2005 04 14 (441) 2002 07 01

(732) Zakłady Mięsne Mysłowice „Mysław” Spółka z o.o., Mysłowice, PL.

(540) REJENTA

(510), (511) **29** mięso, drób, wędzonki, kiełbasy, wędliny drobiowe i podrobowe, paszety, bloki mięsne, konserwy mięsne, konserwy drobiowe i podrobowe, konserwy tłuszczowe, wyroby garmażeryjne drobiowe i podrobowe, tłuszcze zwierzęce.

(111) **164379** (220) 2002 02 06 (210) 246128
(151) 2005 04 20 (441) 2002 08 12

(732) BIOTON Spółka z o.o., Warszawa, PL.

(540) kloracef

(510), (511) **05** produkt farmaceutyczny-antybiotyk.

(111) **164380** (220) 2002 04 04 (210) 248685
(151) 2005 04 11 (441) 2002 10 07

(732) LIDL POLSKA Spółka z o.o., Jankowice, PL.

(540)



Kolory znaku: ciemno-niebieski, biały, czerwony, żółty, brązowy, czarny,

(531) 8.1, 25.7, 27.5, 29.1

(510), (511) **29** margaryna.

(111) **164381** (220) 1999 04 09 (210) 200280
(151) 2005 05 17

(732) VIGO-SYSTEM Spółka z o.o., Warszawa, PL.

(540)



Kolory znaku: ciemnoniebieski, zielony

(531) 27.5, 29.1

(510), (511) **09** wyroby elektroniczne, wyroby optyczne, sprzęt pomiarowy, światłoczułe urządzenia półprzewodnikowe tj. ogniwa słoneczne, fotodiody, fototranzystory i sprężacze w tym fotodiody, fotorezystory, pirometry optyczne, urządzenia światłoczułe w zakresie promieniowania laserowego w tym: fotodekodery, fotorezystory, pirometry optyczne oraz wyroby elektrotechniczne, wy-

roby optoelektryczne, **35** konsulting w zakresie doradztwa handlowego, doradztwo księgowo, prowadzenie spraw na zlecenie osób prawnych i fizycznych, w tym przedstawicielstwo innych podmiotów gospodarczych krajowych i zagranicznych, zarząd interesami i prawami majątkowymi innych podmiotów krajowych i zagranicznych, **36** doradztwo ekonomiczne i finansowe, w tym działalność leasingowa oraz factoring, **37** świadczenie usług budowlanych i instalacyjnych, **41** świadczenie usług poligraficznych, **42** świadczenie usług w zakresie postępu technicznego, świadczenie usług naukowo-badawczych, obrót osiągnięciami technicznymi i organizacyjnymi, know-how, konsulting w zakresie doradztwa technicznego, projektowanie w zakresie budownictwa i instalacji oraz świadczenie usług informatycznych.

(111) **164382** (220) 1999 04 09 (210) 200281
(151) 2005 05 17

(732) VIGO-SYSTEM Spółka z o.o., Warszawa, PL.

(540)



Kolory znaku: ciemnoniebieski, zielony

(531) 27.5, 29.1

(510), (511) **09** wyroby elektroniczne, wyroby optyczne, sprzęt pomiarowy, światłoczułe urządzenia półprzewodnikowe tj. ogniwa słoneczne, fotodiody, fototranzystory i sprężacze w tym fotodiody, fotorezystory, pirometry optyczne, urządzenia światłoczułe w zakresie promieniowania laserowego w tym: fotodekodery, fotorezystory, pirometry optyczne oraz wyroby elektrotechniczne, wyroby optoelektryczne, **35** konsulting w zakresie doradztwa handlowego, doradztwo księgowo, prowadzenie spraw na zlecenie osób prawnych i fizycznych, w tym przedstawicielstwo innych podmiotów gospodarczych krajowych i zagranicznych, zarząd interesami i prawami majątkowymi innych podmiotów krajowych i zagranicznych, **36** doradztwo ekonomiczne i finansowe, w tym działalność leasingowa oraz factoring, **37** świadczenie usług budowlanych i instalacyjnych, **41** świadczenie usług poligraficznych, **42** świadczenie usług w zakresie postępu technicznego, świadczenie usług naukowo-badawczych, obrót osiągnięciami technicznymi i organizacyjnymi, know-how, konsulting w zakresie doradztwa technicznego, projektowanie w zakresie budownictwa i instalacji oraz świadczenie usług informatycznych.

(111) **164383** (220) 2000 03 20 (210) 215528
(151) 2005 05 16

(732) TMD FRICTION EUROPE GMBH, Leverkusen, DE.

(540)



(531) 26.4, 27.5

(510), (511) **12** cierne elementy do hamulców, hamulce, podkładki, klocki, bloki, wykładziny i segmenty do hamulców, części i osprzęt do powyższych towarów, wszystkie powyższe towary do urządzeń służących do poruszania się na lądzie, **17** materiały hamulcowe, wykładziny hamulcowe, arkusze, wykładziny, kształtki, podkładki, bloki, dyski i taśmy, profile kształtowe z materiałów ciernych, przekroje kształtowe z materiałów ciernych.

(111) **164384** (220) 2001 04 26 (210) 235043
(151) 2005 06 09

(732) PROVIMI POLSKA HOLDING SPÓŁKA Z O.O., Osnowo, PL.

(540)



(531) 24.13, 24.15

(510), (511) **31** pokarm dla zwierząt, ptaków i ryb, premiksy, superkoncentraty, koncentraty paszowe, preparaty mlekozastępcze, mieszanki paszowe pełnoporcjowe, dodatki paszowe dla zwierząt, ptaków i ryb, **41** usługi w zakresie: szkolenia w zakresie zootechniki, zoohigieny, weterynarii i żywienia zwierząt, ptaków i ryb, **42** modernizacja procesów technologicznych w wytwórniach pasz i koncentratów paszowych, opracowanie receptur do produkcji wyrobów paszowych, opracowania technologii produkcji pasz, sporządzania ekspertyz, opinii, badań i raportów w zakresie hodowli, żywienia, tuczu, pielęgnacji i higieny zwierząt, ptaków i ryb, w tym dotyczące pożywienia i pasz, doradztwo w wymienionym zakresie.

(111) **164385** (220) 2001 11 15 (210) 242974
(151) 2005 06 13 (441) 2002 05 20

(732) CEFIC Polska Spółka z o.o., Warszawa, PL.

(540) Zakopianka Centrum Handlowe

(510), (511) **01** produkty chemiczne stosowane w przemyśle, ogrodnictwie, rolnictwie i leśnictwie, nawozy sztuczne, kleje (spoiwa) stosowane w przemyśle, **02** farby, pokosty, lakiery, środki antykorozyjne i zabezpieczające drewno, barwniki, **03** środki wybielające, czyszczące, polerujące i ścierające, środki perfumeryjne, kosmetyki, płyny do pielęgnacji włosów, środki do czyszczenia zębów, **09** urządzenia i przyrządy elektryczne, fotograficzne, optyczne, pomiarowe, do nagrywania, transmisji lub reprodukcji dźwięku lub obrazu, magnetyczne nośniki danych, komputery, **11** urządzenia do oświetlania, ogrzewania, gotowania, suszenia, chłodzenia i wentylacji, zasilania wodą i do celów sanitarnych, **16** papier, tektura i wyroby z tych materiałów, druki, materiały fotograficzne i piśmienne, sprzęt biurowy, materiały do pakowania, **20** meble, lustra, wyroby z drewna, korka, wikliny, kości, tworzyw sztucznych, **21** przybory kuchenne i gospodarstwa domowego, wyroby szklane i ceramiczne, **25** odzież, ubrania, nakrycia głowy, **27** dywany, chodniki, linoleum, materiały do pokrywania podłóg, draperie, **28** gry i zabawki, artykuły sportowe i gimnastyczne, karty do gry, **29** mięso, drób, jaja, mleko, produkty mleczne, oleje i tłuszcze jadalne, konserwy, **30** kawa, herbata, kakao, cukier, ryż, mąka i produkty zbożowe, pieczywo, słodycze, **32** piwo, wody mineralne i gazowane, napoje bezalkoholowe, soki, **33** napoje alkoholowe, **34** tytoń, przybory dla palaczy, zapalaki, **35** usługi reklamowe.

(111) **164386** (220) 2001 12 14 (210) 244286
(151) 2005 05 11 (441) 2002 06 17

(732) Hurtownia „Inter-Szyk” Jan Kozikowski, Gdańsk, PL.

(540)

(531) 26.2, 27.5

(510), (511) **22** surowe materiały włókniste i tekstylne, **23** przędza do celów tekstylnych, nici, **24** tkaniny, wyroby tekstylne, **25** ubrania, buty, nakrycia głowy, **26** koronki, hafty, guziki, **27** dywany, słomianki, maty, linoleum, wykładziny podłogowe.

(111) **164387** (220) 2001 12 14 (210) 244287
(151) 2005 05 11 (441) 2002 06 17

(732) Hurtownia „Inter-Szyk” Jan Kozikowski, Gdańsk, PL.

(540)



(531) 26.2

(510), (511) **22** surowe materiały włókniste i tekstylne, **23** przędza do celów tekstylnych, nici, **24** tkaniny, wyroby tekstylne, **25** ubrania, buty, nakrycia głowy, **26** koronki, hafty, guziki, **27** dywany, słomianki, maty, linoleum, wykładziny podłogowe.

(111) **164388** (220) 2001 12 24 (210) 244652
(151) 2005 05 11 (441) 2002 07 01

(732) UNIMET Spółka Jawna Józef Jemiola i Jacek Jemiola, Rzeszów, PL.

(540)

Kolory znaku: niebieski, żółty

(531) 27.5, 29.1

(510), (511) **06** blacha, drut metalowy, gwoździe, klucze, kłódki, rury metalowe, króćce i złączki metalowe do rur, śruby metalowe, nakrętki i podkładki, okucia drzwiowe i okienne, **07** aparaty gazowe spawalnicze, narzędzia ręczne sterowane mechanicznie, narzędzia ręczne o napędzie elektrycznym, obrabiarki do metali, silniki elektryczne, sprężarki, narzędzia elektryczne do spawania, **08** narzędzia ręczne do obróbki metalu, drewna i kamienia.

(111) **164389** (220) 2002 01 14 (210) 245202
(151) 2005 05 06 (441) 2002 07 15

(732) MEGABAJT Spółka z o.o., Warszawa, PL.

(540) avacs

(510), (511) **09** komputery, osprzęt komputerowy, programy komputerowe, urządzenia i przyrządy elektryczne, **35** reklamy, dystrybucja materiałów reklamowych, usługi związane z promocją i wdrażaniem towarów na rynek, badania rynku i opinii publicznej, pośrednictwo w kupnie i sprzedaży komputerów, osprzętu komputerowego, programów komputerowych, urządzeń i przyrządów elektrycznych, specjalistyczne doradztwo handlowe, **41** organizacja specjalistycznych szkoleń w zakresie handlu, **42** doradztwo w sprawach sprzętu komputerowego, informatyki, programowania oraz dostawy programowania.

(111) **164390** (220) 2002 01 30 (210) 245833
(151) 2005 05 13 (441) 2002 08 12

(732) STAPORKÓW-MEIER Spółka z o.o., Stąporków, PL.

(540)

Kolory znaku: czerwony, czarny

(531) 1.15, 26.1, 27.5, 29.1

(510), (511) **06** wyroby kanalizacyjne metalowe, w szczególności wpusty, ruszty wlotowe, włazy, pokrywy wewnętrzne dla zabezpieczenia przed napływem wody do włazu kanałowego, stopnie kanałowe, osadniki zanieczyszczeń, zbieracze zanieczyszczeń, lejki wlotowe do rusztów, blachy zaślepiające do wpustów ściekowych, wpusty piwniczne, wstawki do odpływu piwnicznego, odpływy, zamknięcia wlotu do czyszczenia, drobne wyroby kanalizacyjne oraz części do wyżej wymienionych towarów, **11** armatura bezpieczeństwa do urządzeń oraz instalacji wodnych, hydranty, urządzenia do ujęcia wody, aparatura do uzdatniania wody, instalacje do oczyszczania ścieków, instalacje wodociągowe, zawory kanalizacyjne oraz zawory mieszanikowe do przewodów wodociągowych, **19** wyroby kanalizacyjne niemetalowe, w szczególności wpusty, ruszty wlotowe, włazy, pokrywy wewnętrzne dla zabezpieczenia przed napływem wody do włazu kanałowego, stopnie kanałowe, osadniki zanieczyszczeń, zbieracze zanieczyszczeń, lejki wlotowe do rusztów, płyty niemetalowe zaślepiające do wpustów ściekowych, wpusty piwniczne, wstawki do odpływu

piwnicznego, odpływy, zamknięcia wlotu do czyszczenia, pojedyncze wyroby kanalizacyjne oraz części do wyżej wymienionych towarów.

(111) **164391** (220) 2002 03 14 (210) 247702
(151) 2005 07 04 (441) 2002 09 23
(732) CLOETTA FAZER POLSKA Sp. z o.o., Gdańsk, PL.
(540) NASTROJE
(510), (511) **30** słodycze.

(111) **164392** (220) 2002 03 14 (210) 247703
(151) 2005 07 04 (441) 2002 09 23
(732) CLOETTA FAZER POLSKA Sp. z o.o., Gdańsk, PL.
(540) SŁODKA HARMONIA
(510), (511) **30** słodycze.

(111) **164393** (220) 2002 03 14 (210) 247704
(151) 2005 07 04 (441) 2002 09 23
(732) CLOETTA FAZER POLSKA Sp. z o.o., Gdańsk, PL.
(540) SŁODKA RAPSODIA
(510), (511) **30** słodycze.

(111) **164394** (220) 2002 03 29 (210) 248486
(151) 2005 06 17 (441) 2002 10 07
(732) AROT POLSKA Spółka z o.o., Leszno, PL.
(540) OPTO
(510), (511) **17** materiały izolacyjne, rury elastyczne (połączenia rurowe) niemetalowe, rury osłonowe do kabli niemetalowe, króćce, złączki do rur niemetalowe, przewody giętkie niemetalowe, przewody rurowe niemetalowe, system kanalizacyjny: rury, kolanek do rur, rurki, kształtki, rury rozgałęźne do kanalizacji, króćce, złączki, osłony do rur kanalizacji oraz zbiorniki, przewody do kanalizacji niemetalowe, **19** budowlane materiały niemetalowe, połączenia rurowe i rury sztywne stosowane w budownictwie niemetalowe.

(111) **164395** (220) 2002 03 29 (210) 248487
(151) 2005 06 17 (441) 2002 10 07
(732) AROT POLSKA Spółka z o.o., Leszno, PL.
(540) SV-D
(510), (511) **17** materiały izolacyjne, rury elastyczne (połączenia rurowe) niemetalowe, rury osłonowe do kabli niemetalowe, króćce, złączki do rur niemetalowe, przewody giętkie niemetalowe, przewody rurowe niemetalowe, system kanalizacyjny: rury, kolanek do rur, rurki, kształtki, rury rozgałęźne do kanalizacji, króćce, złączki, osłony do rur kanalizacji oraz zbiorniki, przewody do kanalizacji niemetalowe, **19** budowlane materiały niemetalowe, połączenia rurowe i rury sztywne stosowane w budownictwie niemetalowe.

(111) **164396** (220) 2002 03 29 (210) 248489
(151) 2005 06 17 (441) 2002 10 07
(732) AROT POLSKA Spółka z o.o., Leszno, PL.
(540) DVR
(510), (511) **17** materiały izolacyjne, rury elastyczne (połączenia rurowe) niemetalowe, rury osłonowe do kabli niemetalowe, króćce, złączki do rur niemetalowe, przewody giętkie niemetalowe, przewody rurowe niemetalowe, system kanalizacyjny: rury, kolanek do rur, rurki, kształtki, rury rozgałęźne do kanalizacji, króćce, złączki, osłony do rur kanalizacji oraz zbiorniki, przewody do kanalizacji niemetalowe, **19** budowlane materiały niemetalowe, połączenia rurowe i rury sztywne stosowane w budownictwie niemetalowe.

(111) **164397** (220) 2002 03 29 (210) 248490
(151) 2005 06 17 (441) 2002 10 07
(732) AROT POLSKA Spółka z o.o., Leszno, PL.

(540) DVK-T
(510), (511) **17** materiały izolacyjne, rury elastyczne (połączenia rurowe) niemetalowe, rury osłonowe do kabli niemetalowe, króćce, złączki do rur niemetalowe, przewody giętkie niemetalowe, przewody rurowe niemetalowe, system kanalizacyjny: rury, kolanek do rur, rurki, kształtki, rury rozgałęźne do kanalizacji, króćce, złączki, osłony do rur kanalizacji oraz zbiorniki, przewody do kanalizacji niemetalowe, **19** budowlane materiały niemetalowe, połączenia rurowe i rury sztywne stosowane w budownictwie niemetalowe.

(111) **164398** (220) 2002 03 29 (210) 248491
(151) 2005 06 17 (441) 2002 10 07
(732) AROT POLSKA Spółka z o.o., Leszno, PL.
(540) SRS
(510), (511) **17** materiały izolacyjne, rury elastyczne (połączenia rurowe) niemetalowe, rury osłonowe do kabli niemetalowe, króćce, złączki do rur niemetalowe, przewody giętkie niemetalowe, przewody rurowe niemetalowe, system kanalizacyjny: rury, kolanek do rur, rurki, kształtki, rury rozgałęźne do kanalizacji, króćce, złączki, osłony do rur kanalizacji oraz zbiorniki, przewody do kanalizacji niemetalowe, **19** budowlane materiały niemetalowe, połączenia rurowe i rury sztywne stosowane w budownictwie niemetalowe.

(111) **164399** (220) 2002 04 16 (210) 249333
(151) 2005 06 28 (441) 2002 10 21
(732) Scotts Celaflor Handelsgesellschaft mbH, Salzburg, AT.
(540) Limex Ultra
(510), (511) **01** produkty chemiczne stosowane w przemyśle, pracach badawczych, fotografii jak również w rolnictwie, ogrodnictwie i leśnictwie, nawozy włącznie z kompostem i mulczem, **05** środki do zwalczania szkodników i fungicydy, herbicydy, **35** usługi w zakresie reklamy, reklama radiowa, reklama telewizyjna, reklama prasowa, reklama za pośrednictwem internetu, reklama za pośrednictwem druków reklamowych, reklama w formie plakatu.

(111) **164400** (220) 2002 04 17 (210) 249376
(151) 2005 07 05 (441) 2002 10 21
(732) „RODENT 1” Spółka z o.o., Konstancin Jeziorna, PL.
(540) ESTERKA
(510), (511) **41** organizacja wystaw kulturalnych (galerie), **43** restauracje, usługi hotelarskie.

(111) **164401** (220) 2002 04 17 (210) 249382
(151) 2005 07 05 (441) 2002 10 21
(732) S.C. Johnson & Son, Inc., Racine, US.
(540) RAJSKA JABŁOŃ
(510), (511) **05** odświeżacze powietrza.

(111) **164402** (220) 2002 04 18 (210) 249427
(151) 2005 07 05 (441) 2002 10 21
(732) „SORTIMA” Przedsiębiorstwo Handlowe Jadwiga Sosnowska, Warszawa, PL.
(540) SORTIMA
(510), (511) **35** prowadzenie punktów sprzedaży hurtowej i detalicznej z artykułami przemysłowymi i spożywczymi.

(111) **164403** (220) 2002 04 18 (210) 249429
(151) 2005 07 05 (441) 2002 10 21
(732) HOYA CORPORATION, Tokio, JP.
(540)



(531) 27.5
(510), (511) **09** soczewki do okularów, oprawki do okularów, okulary, okulary słoneczne, soczewki kontaktowe.

(111) **164404** (220) 2002 04 18 (210) 249431
 (151) 2005 07 05 (441) 2002 10 21
 (732) Przedsiębiorstwo Konserwacji Dźwigów „LIFT-MALKO”
 Jerzy Maluha, Warszawa, PL.
 (540) MALKO
 (510), (511) **37** usługi konserwacji dźwigów.

(111) **164405** (220) 2002 04 25 (210) 249714
 (151) 2005 06 29 (441) 2002 11 04
 (732) MERCATOR MEDICAL S.A., Kraków, PL.
 (540) NITRYLAT
 (510), (511) **10** rękawice jałowe chirurgiczne, rękawice diagnostyczne (medyczne).

(111) **164406** (220) 2002 04 25 (210) 249715
 (151) 2005 06 29 (441) 2002 11 04
 (732) MERCATOR MEDICAL S.A., Kraków, PL.
 (540) NITRYLEX
 (510), (511) **10** rękawice jałowe chirurgiczne.

(111) **164407** (220) 2002 04 25 (210) 249716
 (151) 2005 06 29 (441) 2002 11 04
 (732) MERCATOR MEDICAL S.A., Kraków, PL.
 (540) HANDSAFE
 (510), (511) **10** rękawice jałowe chirurgiczne.

(111) **164408** (220) 2002 05 06 (210) 250004
 (151) 2005 06 28 (441) 2002 11 18
 (732) OCEANIC Przedsiębiorstwo Farmaceutyczno-Kosmetyczne
 Wojciech Soszyński, Sopot, PL.
 (540) ANTIALLERGICA
 (510), (511) **05** preparaty farmaceutyczne doustne w postaci: granulatu, kropli, kapsulek, emulsji, mieszanek ziołowych, past, pigulek, płynów, proszku, syropu, zawiesiny, żelu, preparaty farmaceutyczne do stosowania w jamie ustnej w postaci: aerozolu, gumy do żucia, kapsulek, koncentratu, kropli, pastylek, past, płynów, proszku, tabletek, zawiesin, żelu, preparaty farmaceutyczne do użytku dentystrycznego w postaci emulsji, pasty, płynów, proszku, tabletek, zawiesiny, żelu, preparaty farmaceutyczne do inhalacji w postaci aerozolu, emulsji, gazu, maści, płynu, proszku, tabletek, zawiesiny, preparaty farmaceutyczne do tchawicy i płuc w postaci: proszku, roztworu, zawiesiny, preparaty farmaceutyczne do stosowania na skórę i przeskórnice w postaci: dodatku do kąpieli leczniczej, emulsji, kataplasty, kolodium, koncentratu, kremu, maści, opatrunku, pasty, piany, plastra, płynu, pudru, szamponu, zawiesiny, żelu, preparaty farmaceutyczne do oczu w postaci: kropli, kremu, maści, płynu, rozpuszczalnika do kropli, preparaty farmaceutyczne dopochwowe w postaci: tabletek dopochwowych, tamponów, zawiesin do irygacji, żelu, proszku i rozpuszczalnika do sporządzania żelu, emulsji do irygacji, globulek dopochwowych, kapsulek dopochwowych, kremów dopochwowych, maści dopochwowej, pianki do pochwy, płynu do irygacji, preparaty farmaceutyczne doodbytnicze w postaci: czopków, emulsji, kapsulek, koncentratu, kremu, maści, pianki, płynu, tabletek, tamponu, zawiesiny, żelu, preparaty farmaceutyczne do pęcherza i cewki moczowej w postaci: płynu do płukania, proszku do przygotowania płynu, żelu, preparaty farmaceutyczne do uszu w postaci: aerozolu - emulsji, roztworu, zawiesiny, kremu, kropli, maści, płynu, proszku, pręcika, tamponu, żelu, preparaty farmaceutyczne do nosa w postaci: aerozolu Ǿ zawiesiny, płynu, kropli, maści, płynu, pudru, pręcika.

(111) **164409** (220) 2002 05 06 (210) 250012
 (151) 2005 06 30 (441) 2002 11 18
 (732) OCEANIC Przedsiębiorstwo Farmaceutyczno Kosmetyczne
 Wojciech Soszyński, Sopot, PL.

(540)



(531) 26.4, 27.5
 (510), (511) **03** środki higieniczne przeciwpotowe, dezodoranty, antyperspiranty.

(111) **164410** (220) 2002 05 20 (210) 250543
 (151) 2005 06 28 (441) 2002 12 02
 (732) ADAMIGO Przedsiębiorstwo Wielobranżowe Zofia
 Dziewiątkowska, Adam Dziewiątkowski, Częstochowa, PL.
 (540) bystre oczko
 (510), (511) **28** gry towarzyskie, zabawki, zwłaszcza edukacyjne, przedmioty do zabawy, układanki.

(111) **164411** (220) 2002 05 20 (210) 250544
 (151) 2005 07 01 (441) 2002 12 02
 (732) ADAMIGO Przedsiębiorstwo Wielobranżowe Zofia
 Dziewiątkowska, Adam Dziewiątkowski, Częstochowa, PL.
 (540) polski biznes
 (510), (511) **28** gry towarzyskie, zabawki, zwłaszcza edukacyjne, przedmioty do zabawy, układanki.

(111) **164412** (220) 2002 05 20 (210) 250545
 (151) 2005 07 01 (441) 2002 12 02
 (732) ADAMIGO Przedsiębiorstwo Wielobranżowe Zofia
 Dziewiątkowska, Adam Dziewiątkowski, Częstochowa, PL.
 (540) tu czy tam
 (510), (511) **28** gry towarzyskie, zabawki, zwłaszcza edukacyjne, przedmioty do zabawy, układanki.

(111) **164413** (220) 2002 05 20 (210) 250546
 (151) 2005 07 01 (441) 2002 12 02
 (732) ADAMIGO Przedsiębiorstwo Wielobranżowe Zofia
 Dziewiątkowska, Adam Dziewiątkowski, Częstochowa, PL.
 (540) składaki
 (510), (511) **28** gry towarzyskie, zabawki, zwłaszcza edukacyjne, przedmioty do zabawy, układanki.

(111) **164414** (220) 2002 05 20 (210) 250547
 (151) 2005 07 01 (441) 2002 12 02
 (732) ADAMIGO Przedsiębiorstwo Wielobranżowe Zofia
 Dziewiątkowska, Adam Dziewiątkowski, Częstochowa, PL.
 (540) sokole oko
 (510), (511) **28** gry towarzyskie, zabawki, zwłaszcza edukacyjne, przedmioty do zabawy, układanki.

(111) **164415** (220) 2002 05 20 (210) 250548
 (151) 2005 07 01 (441) 2002 12 02
 (732) ADAMIGO Przedsiębiorstwo Wielobranżowe Zofia
 Dziewiątkowska, Adam Dziewiątkowski, Częstochowa, PL.
 (540) wesołe abecadło
 (510), (511) **28** gry towarzyskie, zabawki, zwłaszcza edukacyjne, przedmioty do zabawy, układanki.

(111) **164416** (220) 2002 05 20 (210) 250550
 (151) 2005 07 01 (441) 2002 12 02
 (732) ADAMIGO Przedsiębiorstwo Wielobranżowe Zofia
 Dziewiątkowska, Adam Dziewiątkowski, Częstochowa, PL.
 (540) na straganie

(510), (511) **28** gry towarzyskie, zabawki, zwłaszcza edukacyjne, przedmioty do zabawy, układanki.

(111) **164417** (220) 2002 05 20 (210) 250552
 (151) 2005 07 01 (441) 2002 12 02
 (732) ADAMIGO Przedsiębiorstwo Wielobranżowe Zofia Dziewiątkowska, Adam Dziewiątkowski, Częstochowa, PL.
 (540) twist
 (510), (511) **28** gry towarzyskie, zabawki, zwłaszcza edukacyjne, przedmioty do zabawy, układanki.

(111) **164418** (220) 2002 05 20 (210) 250553
 (151) 2005 07 01 (441) 2002 12 02
 (732) ADAMIGO Przedsiębiorstwo Wielobranżowe Zofia Dziewiątkowska, Adam Dziewiątkowski, Częstochowa, PL.
 (540) super pamięć
 (510), (511) **28** gry towarzyskie, zabawki, zwłaszcza edukacyjne, przedmioty do zabawy, układanki.

(111) **164419** (220) 2002 07 11 (210) 252678
 (151) 2005 07 08 (441) 2003 01 13
 (732) MOTO-PROFIL Spółka z o.o., Katowice, PL.
 (540)



Kolory znaku: niebieski, biały, czerwony
 (531) 26.5, 27.5, 29.1

(510), (511) **35** zarządzanie i doradztwo w zakresie zarządzania przedsiębiorstwami przemysłowo-handlowymi, prowadzenie agencji importowo-eksportowych i reklamowych, promocja sprzedaży, pomoc w prowadzeniu działalności gospodarczej, reklamowanie, badania rynku, pokazy towarów, usługi w zakresie prowadzenia sklepów i/lub hurtowni branży motoryzacyjnej, **39** transport, magazynowanie, spedycja, dystrybucja, konfekcjonowanie i pakowanie towarów, **42** doradztwo informatyczne, usługi projektowo inżynierskie, oprogramowanie komputerów.

(111) **164420** (220) 2001 03 13 (210) 232891
 (151) 2005 04 14
 (732) JERONIMO MARTINS DYSTRYBUCJA Sp.z o.o., Poznań, PL.
 (540) skaut
 (510), (511) **30** słodycze.

(111) **164421** (220) 2000 01 24 (210) 212756
 (151) 2005 06 17
 (732) KYOCERA CORPORATION, Kyoto, JP.
 (540)



(531) 24.15, 26.3, 26.4, 26.7, 27.5

(510), (511) **02** barwniki, pigmenty, farby, farba drukarska, tusz do powielaczy, materiały wywołujące i tonery do kopiarek, faksów, drukarek i maszyn drukarskich stosowanych z komputerami i procesorami tekstu oraz innymi urządzeniami reprograficznymi, **09** ozonatory, tłoki i tuleje do chromatografów jonowych, zawory do analizatorów krwi, boje sygnalizacyjne, podzespoły elektroniczne, włączając oporniki, nadprzewodniki, kondensatory, filtry, rezonatory, oscylatory, warystory, generatory dźwięków, obudowy do podzespołów

elektronicznych, urządzenia półprzewodnikowe, obudowy do półprzewodników, płyty układowe, urządzenia ciekłokrystaliczne, urządzenia działające na wielkich częstotliwościach, złącza, ogniwa słoneczne, moduły energii słonecznej, urządzenia do ładowania akumulatorów, systemy fotowoltaiczne, akumulatory i przyłącza do nich, bębny fotoreceptorowe, włączając amorficzne krzemowe bębny fotoreceptorowe oraz organiczne bębny fotoreceptorowe, płyty fotoreceptorowe, włączając amorficzne krzemowe płyty fotoreceptorowe oraz organiczne płyty fotoreceptorowe, taśmy fotoreceptorowe, włączając amorficzne krzemowe taśmy fotoreceptorowe oraz organiczne pasy fotoreceptorowe do maszyn kopiujących, elektronicznych drukarek i faksów, głowice do drukarek termicznych, głowice do drukarek atramentowych, głowice do drukarek diodowych oraz czujniki obrazu do maszyn kopiujących, elektronicznych drukarek i faksów, elektrostatyczne maszyny kopiujące, maszyny fotokopiujące, diazotypowe maszyny kopiujące, cyfrowe maszyny kopiujące, inne części do maszyn kopiujących i do faksów oraz osprzęt do tych towarów, włączając kasety na toner, podajniki papieru, kasety na papier, sortery, urządzenia dupleksowe lub zasobniki odbiorcze, aparaty telefoniczne, słuchawki, telefony bezprzewodowe, radiowy sprzęt komunikacyjny, włączając satelitarne systemy komunikacyjne oraz urządzenia radiowe do radiokomunikacji prywatnej, globalne systemy określania położenia, anteny, systemy telefonii komórkowej, systemy stacji bazowych w telefonii komórkowej, bezprzewodowe systemy pętli lokalnych, bezprzewodowe systemy przekazywania danych, urządzenia telegraficzne i urządzenia telekomunikacyjne, systemy do telekonferencji włączając systemy do wideokonferencji, kamery wideo, elektroniczne aparaty fotograficzne, maszyny spawające i dysze spawające, aparaty fotograficzne, obiektywy fotograficzne, projektory do slajdów, akcesoria fotograficzne włączając urządzenia z napędem silnikowym elektrycznym, przewijarki, elektroniczne lampy błyskowe, minutniki, mieszki, filtry, osłony przeciwsłoneczne obiektywu, taśmy i futerały do kamer i aparatów fotograficznych, kamery filmowe, projektory, soczewki optyczne, lornetki, okulary, światłowody, optoizolatory, transoptory, połączenia optyczne, optyczne multiplexery podziału długości fali, optyczne multiplexery długości fali, falowody optyczne, układy światłowodów, moduły diodowe laserowe, tłumiki optyczne, instrumenty i maszyny pomiarowe, włączając urządzenia do pomiaru prostoliniowości, urządzenia do pomiaru płaskości oraz mierniki, przewody oświetleniowe, brzęczyki, sprzęt audio, włączając wzmacniacze, tunery, gramofony, magnetofony, głośniki, radia z odtwarzaczami dysków kompaktowych, aparatura do odtwarzania dysków wideo, aparatura wideo do nagrywania, aparatura laserowa, magnetoptyczne dyski kompaktowe, elektroniczne kasy sklepowe, urządzenia obsługujące punkty sprzedaży, urządzenia do automatycznego tłumaczenia, sprzęt do przetwarzania danych, maszyny liczące, procesory tekstu, komputery, programy komputerowe zapisane na dyskach, taśmach lub układach elektronicznych, drukarki laserowe, drukarki diodowe oraz inne drukarki elektroniczne oraz ich części i akcesoria, włączając kasety z tonerem, podajniki papieru, kasety na papier, sortery, urządzenia dupleksowe i zasobniki odbiorcze, karty pamięci z układami scalonymi, stacje dysków włączając dyski twarde, napędy dyskietkowe, napędy CD-Romów, napędy taśm, optyczne urządzenia do nagrywania i/lub reprodukcji, skanery i czujniki obrazu do skanerów, kamery cyfrowe, monitory, terminale, klawiatury komputerowe, czytniki kart, czytniki kodów kreskowych, plotery, modemy, myszy komputerowe, monitory ekranowe, **35** usługi w zakresie wytwarzania, robienia duplikatów, kopiowania i składania dokumentacji, wynajem maszyn, sprzętu i pomocy biurowych, wynajem maszyn kopiujących, drukarek, maszyn do pisania, **37** naprawy, czyszczenie, konserwacja i instalacja wyposażenia firm oraz maszyn i sprzętu biurowego, komputerów, sprzętu do przetwarzania danych, telefonów, słuchawek telefonicznych, telefonów bezprzewodowych, radiowego sprzętu komunikacyjnego, włączając satelitarne systemy komunikacyjne i urządzenia radiowe do telekomunikacji prywatnej, systemy telefonii komórkowej, systemy stacji bazowych w telefonii komórkowej, bezprzewodowe systemy pętli lokalnych, bezprzewodowe systemy transmisji danych, aparaty fotograficzne i ich części oraz kamery cyfrowe i ich części.

(111) **164422** (220) 2000 10 27 (210) 226219
 (151) 2005 05 05
 (732) Boathouse Partners Spółka z ograniczoną odpowiedzialnością, Warszawa, PL.
 (540)



Kolory znaku: żółty, pomarańczowy, ceglasty, brązowy, czarny
 (531) 18.3, 27.5, 29.1

(510), (511) **30** kawa, herbata, wyroby zbożowe, **32** piwo i napoje bezalkoholowe, **33** napoje alkoholowe, **35** usługi agencji reklamowej, doradztwo w zakresie organizowania i zarządzania podmiotami gospodarczymi oraz prowadzenie interesów osób trzecich, **41** organizacja szkoleń, kursów, imprez sportowych, rekreacyjnych, kulturalno-rozrywkowych, dyskotek, **43** prowadzenie restauracji i barów szybkiej obsługi.

(111) **164423** (220) 2000 11 23 (210) 227672
 (151) 2005 05 05
 (732) ELECTRONIC INTERNATIONAL COMMERCE
 Spółka z o.o., Warszawa, PL.
 (540)

AUDIOVIDEOSHOW

(531) 27.05

(510), (511) **09** odtwarzacze kaset, odtwarzacze płyt kompaktowych, odbiorniki audio i video, odbiorniki radiowe, głośniki tubowe, złącza do przewodów elektrycznych, odbiorniki telewizyjne, wzmacniacze, **35** organizowanie wystaw w celach handlowych i reklamowych, powielanie dokumentów, publikowanie tekstów reklamowych, reklama, rozpowszechnianie materiałów reklamowych ulotek, prospektów, druków, uaktualnianie ulotek reklamowych, promocja sprzedaży, **39** dystrybucja towarów, magazynowanie, składanie towarów, **41** wypożyczanie sprzętu audio, organizacja szkoleń (kursów).

(111) **164424** (220) 2000 11 23 (210) 227673
 (151) 2005 05 05
 (732) ELECTRONIC INTERNATIONAL COMMERCE
 Spółka z o.o., Warszawa, PL.
 (540) HIFISHOW

(510), (511) **09** odtwarzacze kaset, odtwarzacze płyt kompaktowych, odbiorniki audio i video, odbiorniki radiowe, głośniki tubowe, złącza do przewodów elektrycznych, odbiorniki telewizyjne, wzmacniacze, **35** organizowanie wystaw w celach handlowych i reklamowych, powielanie dokumentów, publikowanie tekstów reklamowych, reklama, rozpowszechnianie materiałów reklamowych ulotek, prospektów, druków, uaktualnianie ulotek reklamowych, promocja sprzedaży, **39** dystrybucja towarów, magazynowanie, składanie towarów, **41** wypożyczanie sprzętu audio, organizacja szkoleń (kursów).

(111) **164425** (220) 2000 11 23 (210) 227675
 (151) 2005 05 05
 (732) ELECTRONIC INTERNATIONAL COMMERCE
 Spółka z o.o., Warszawa, PL.
 (540) VIDEOSHOW

(510), (511) **09** odtwarzacze kaset, odtwarzacze płyt kompaktowych, odbiorniki audio i video, odbiorniki radiowe, głośniki tubowe, złącza do przewodów elektrycznych, odbiorniki telewizyjne, wzmacniacze, **35** organizowanie wystaw w celach handlowych i reklamowych, powielanie dokumentów, publikowanie tekstów

reklamowych, reklama, rozpowszechnianie materiałów reklamowych ulotek, prospektów, druków, uaktualnianie ulotek reklamowych, promocja sprzedaży, **39** dystrybucja towarów, magazynowanie, składanie towarów, **41** wypożyczanie sprzętu audio, organizacja szkoleń (kursów).

(111) **164426** (220) 2000 11 23 (210) 227676
 (151) 2005 05 05
 (732) ELECTRONIC INTERNATIONAL COMMERCE
 Spółka z o.o., Warszawa, PL.
 (540) HIGHEND

(510), (511) **09** odtwarzacze kaset, odtwarzacze płyt kompaktowych, odbiorniki audio i video, odbiorniki radiowe, głośniki tubowe, złącza do przewodów elektrycznych, odbiorniki telewizyjne, wzmacniacze, **35** organizowanie wystaw w celach handlowych i reklamowych, powielanie dokumentów, publikowanie tekstów reklamowych, reklama, rozpowszechnianie materiałów reklamowych ulotek, prospektów, druków, uaktualnianie ulotek reklamowych, promocja sprzedaży, **39** dystrybucja towarów, magazynowanie, składanie towarów, **41** wypożyczanie sprzętu audio, organizacja szkoleń (kursów).

(111) **164427** (220) 2000 11 23 (210) 227678
 (151) 2005 05 05
 (732) ELECTRONIC INTERNATIONAL COMMERCE
 Spółka z o.o., Warszawa, PL.
 (540) HIGHENDSHOW

(510), (511) **09** odtwarzacze kaset, odtwarzacze płyt kompaktowych, odbiorniki audio i video, odbiorniki radiowe, głośniki tubowe, złącza do przewodów elektrycznych, odbiorniki telewizyjne, wzmacniacze, **35** organizowanie wystaw w celach handlowych i reklamowych, powielanie dokumentów, publikowanie tekstów reklamowych, reklama, rozpowszechnianie materiałów reklamowych ulotek, prospektów, druków, uaktualnianie ulotek reklamowych, promocja sprzedaży, **39** dystrybucja towarów, magazynowanie, składanie towarów, **41** wypożyczanie sprzętu audio, organizacja szkoleń (kursów).

(111) **164428** (220) 2000 11 24 (210) 227753
 (151) 2005 06 09
 (732) Nufarm Australia Limited, Laverton North, AU.
 (540) DUAL SALT TECHNOLOGY

(510), (511) **05** preparaty farmaceutyczne, weterynaryjne i sanitarne, preparaty i odczynniki chemiczne do celów medycznych, weterynaryjnych i farmaceutycznych, biocydy, fungicydy, herbicydy i środki pasożytybójcze.

(111) **164429** (220) 2001 01 06 (210) 229819
 (151) 2005 06 27
 (732) KOS Elektro System Sp. z o.o., Nekla, PL.
 (540) kos elektro system

(510), (511) **09** przełączniki pojedyncze, przełączniki z przyciskiem „dzwonek”, przełączniki z przyciskiem „światło”, przełączniki schodowe, przełączniki krzyżowe, przełączniki podwójne, gniazda z bolcem uziemiającym i bez bolca, gniazda bryzgoszczelne z bolcem uziemiającym lub bez, gniazda specjalne komputerowe i światłowodowe, gniazda natynkowe pojedyncze bryzgoszczelne z bolcem uziemiającym, gniazda natynkowe pojedyncze bryzgoszczelne typu „schuco”, gniazda natynkowe podwójne bryzgoszczelne z bolcem uziemiającym, wtyczki proste, wtyczki proste ze stykiem uziemiającym, wtyczki boczne, wtyczki boczne ze stykiem uziemiającym, gniazda proste, gniazda proste z bolcem uziemiającym, gniazda rozbiernalne począzorne, gniazda rozbiernalne począzorne z bolcem uziemiającym, elementy hermetyzujące do włączników, elementy podświetlające do włączników, przedłużacze.

(111) **164430** (220) 2001 01 06 (210) 229821
 (151) 2005 06 27

(732) KOS Elektro System Sp. z o.o., Nekla, PL.
(540)



Kolory znaku: biały, czerwony, granatowy
(531) 26.4, 27.5, 29.1

(510), (511) **09** przełączniki pojedyncze, przełączniki z przyciskiem „dzwonek”, przełączniki z przyciskiem „światło”, przełączniki schodowe, przełączniki krzyżowe, przełączniki podwójne, gniazda z bolcem uziemiającym i bez bolca, gniazda bryzgoszczelne z bolcem uziemiającym lub bez, gniazda specjalne komputerowe i światłowodowe, gniazda natynkowe pojedyncze bryzgoszczelne z bolcem uziemiającym, gniazda natynkowe pojedyncze bryzgoszczelne typu „schuco”, gniazda natynkowe podwójne bryzgoszczelne z bolcem uziemiającym, wtyczki proste, wtyczki proste ze stykiem uziemiającym, wtyczki boczne, wtyczki boczne ze stykiem uziemiającym, gniazda proste, gniazda proste z bolcem uziemiającym, gniazda rozbieralne pochwytne, gniazda rozbieralne pochwytne z bolcem uziemiającym, elementy hermetyzujące do włączników, elementy podświetlające do włączników, przedłużacze.

(111) **164431** (220) 2001 02 27 (210) 232173
(151) 2005 06 23

(732) Alticor Inc. (a Michigan corporation), Ada, US.
(540) ALTICOR

(510), (511) **35** usługi reklamowe, usługi reklamowe w formie informacji publicznej oraz usługi w zakresie public relations, usługi marketingowe i promocyjne, organizowanie i prowadzenie prezentacji handlowych dotyczących dóbr konsumpcyjnych i obsługi klienta, prowadzenie programów motywacyjnych nagradzania pracowników, usługi w zakresie wspomagania i planowania działalności gospodarczej, usługi konsultacyjne dotyczące nabywania i fuzji przedsiębiorstw, usługi w dziedzinie informacji gospodarczej i badań gospodarczych, usługi w zakresie tworzenia sieci przedsiębiorstw, pomoc w zarządzaniu działalnością handlową i przemysłową, prezentowanie w celach handlowych następujących produktów konsumpcyjnych i produktów usługowych: kosmetyków i środków toaletowych, ubrań, środków czyszczących, wosków, past, mydeł, produktów do prania, preparatów dietetycznych i/lub dodatków do żywności, żywności, artykułów gospodarstwa domowego, naczyń do gotowania, sztućców, odkurzaczy, domowych systemów uzdatniania wody i powietrza, usług powiadamiania głosowego przez telefon oraz usług klubów samochodowych polegających na organizowaniu promocyjnej sprzedaży i leasingu samochodów, promocja towarów i usług osób trzecich poprzez tworzenie materiałów marketingowych i reklamowanie, usługi dotyczące stowarzyszeń, włączając promowanie interesów niezależnych przedsiębiorstw poprzez reklamę oraz marketing, **41** usługi dotyczące zjazdów, włączając organizowanie zjazdów, **43** zapewnianie pomieszczeń dla zjazdów, zebrań i/lub wystaw.

(111) **164432** (220) 2001 06 29 (210) 237597
(151) 2005 04 19

(732) Fabryka Kosmetyków „VENITA” Spółka z o.o., Łódź, PL.
(540)



(531) 5.5, 27.5

(510), (511) **03** środki do higieny intymnej.

(111) **164433** (220) 2001 07 12 (210) 238117
(151) 2005 06 03

(732) DAMOVO Group S.A., Luxembourg, LU.

(540) DAMOVO

(510), (511) **09** aparaty, instrumenty, systemy i instalacje telekomunikacyjne i łącznościowe, łącznościowe aparaty i przyrządy przenośne, bezprzewodowe, komórkowe, elektroniczne i optyczne, przyrządy i instalacje testujące, aparaty, przyrządy i instalacje telekomunikacyjne i łącznościowe wykorzystujące protokół IP oraz służące do komutacji łączy, aparaty i przyrządy do przekazywania głosu, danych i/lub wideo, aparaty i przyrządy do przechowywania i/lub transmisji głosu, danych, wideo, faksów i/lub wiadomości tekstowych, aparaty, przyrządy, systemy i instalacje telefoniczne, aparaty, przyrządy i instalacje do przetwarzania danych, aparaty do komutacji i obsługi informacji, urządzenia przeznaczone dla systemów telekomunikacyjnych do przełączania, wybierania właściwej drogi przesyłania informacji oraz naliczania, części i osprzęt do wszystkich wyżej wymienionych towarów, oprogramowanie komputerowe stosowane z wszystkimi wyżej wymienionymi towarami, oprogramowanie komputerowe i systemy komputerowe do zarządzania i obsługi telefonicznych centrów obsługi, oprogramowanie komputerowe do naliczania i/lub rozliczania połączeń w systemach telekomunikacyjnych, oprogramowanie komputerowe do analiz statystycznych i optymalizacji połączeń w systemach telekomunikacyjnych, **37** instalacja, konserwacja i naprawy aparatów, przyrządów, systemów i instalacji telekomunikacyjnych, usługi konsultacyjne odnoszące się do wyżej wymienionych, **38** usługi telekomunikacyjne i łącznościowe, usługi radiotelekomunikacyjne i usługi telefonii komórkowej, przesyłanie głosu, danych, wideo i/lub tekstu, usługi systemów informacyjnych zarządzania połączeniami telefonicznymi, usługi konsultacyjne dotyczące wykorzystywania systemów telekomunikacyjnych, usługi centrów kontaktowych, usługi portali głosowych, zarządzane usługi telekomunikacyjne, udostępnianie udogodnień telekomunikacyjnych, **42** projektowanie systemów i instalacji telekomunikacyjnych, projektowanie sieci i instalacji komputerowych i telekomunikacyjnych, projektowanie oprogramowania komputerowego stosowanego z aparatami, przyrządami i systemami telekomunikacyjnymi, przetwarzanie danych, wynajem komputerów i oprogramowania komputerowego, uaktualnianie oprogramowania komputerowego, wydierżawianie lub dostarczanie czasu dostępu do komputerowych baz danych, miejsc w sieci, internetowych stron własnych i tablic ogłoszeniowych, komputerowe usługi konsultacyjne, programowanie komputerowe, udostępnianie komputerów oraz doradztwo i usługi konsultacyjne dotyczące wyżej wymienionych.

(111) **164434** (220) 2001 10 15 (210) 241762
(151) 2005 07 19

(732) GIST LIMITED, Windlesham, GB.
(540)



(531) 26.1, 27.5

(510), (511) **35** informacja handlowa, zarządzanie logistyką w przedsiębiorstwach, doradztwo i informacja gospodarcza, wycena działalności gospodarczej, konsultacje w zakresie organizacji działalności gospodarczej, sporządzanie i kontrola skomputeryzowanych wykazów zasobów, zarządzanie, przewidywanie i zaopatrywanie w towary, konsultacje dotyczące zarządzania, konsultacje gospodarcze dotyczące wdrażania rozwiązań dostaw sieciowych, zarządzanie siecią dostaw, doradztwo dotyczące lokalizacji magazynów, zarządzanie zapasami, zaopatrywanie w zapasy, dystrybucja próbek, usługi informacyjne i doradztwo dotyczące wszystkich wyżej wymienionych usług świadczone także w trybie on-line, zarządzanie bazami danych, administracyjne przetwarzanie zamówień, śledzenie przebiegów wartościowych i dokumentów za pośrednictwem komputera,

39 gromadzenie, transport, dystrybucja i dostawy towarów drogą lądową, powietrzną, morską oraz koleją, prognozowanie przewozów, organizowanie transportu towarów, przechowywanie i magazynowanie, magazynowanie ładunków, składowanie, organizowanie i dystrybucja towarów, planowanie skomputeryzowanej dystrybucji dotyczące transportu, przechowywanie i sortowanie towarów, przenoszenie ładunków, umieszczanie towarów w klatkach do przewozu, selekcja i spedycja ładunków, planowanie tras, usługi kurierskie, spedycyjne i transportowe, usługi brokerskie, informacja magazynowa i transportowa, owijanie i pakowanie towarów gotowych do przechowywania lub do transportu, czarterowanie pojazdów lub przewozów morskich, doradztwo i konsultacje dotyczące wszystkich wyżej wymienionych, usługi informacyjne dotyczące wyżej wymienionych usług świadczone także w trybie on-line, **42** skomputeryzowane planowanie dystrybucji, przygotowywanie skomputeryzowanych narzędzi modelujących, pomoc techniczna i projektowanie na indywidualne potrzeby rozwiązań umożliwiających zarządzanie systemem dystrybucji i dostaw, pomoc techniczna w zarządzaniu projektami, rozwijanie oprogramowania komputerowego, rozwiązania aplikacyjne, dostosowywanie oprogramowania komputerowego do potrzeb klienta, obsługa systemów komputerowych dla klientów, projektowanie powierzchni magazynowych, usługi informacyjne i doradztwo dotyczące wszystkich wyżej wymienionych usług świadczone także w trybie on-line.

(111) **164435** (220) 2001 10 15 (210) 241763
(151) 2005 07 19
(732) GIST LIMITED, Windlesham, GB.
(540) GIST

(510), (511) **35** informacja handlowa, zarządzanie logistyką w przedsiębiorstwach, doradztwo i informacja gospodarcza, wycena działalności gospodarczej, konsultacje w zakresie organizacji działalności gospodarczej, sporządzanie i kontrola skomputeryzowanych wykazów zasobów, zarządzanie, przewidywanie i zaopatrywanie w towary, konsultacje dotyczące zarządzania, konsultacje gospodarcze dotyczące wdrażania rozwiązań dostaw sieciowych, zarządzanie siecią dostaw, doradztwo dotyczące lokalizacji magazynów, zarządzanie zapasami, zaopatrywanie w zapasy, dystrybucja próbek, usługi informacyjne i doradztwo dotyczące wszystkich wyżej wymienionych usług świadczone także w trybie on-line, zarządzanie bazami danych, administracyjne przetwarzanie zamówień, śledzenie przesyłek wartościowych i dokumentów za pośrednictwem komputera, **39** gromadzenie, transport, dystrybucja i dostawy towarów drogą lądową, powietrzną, morską oraz koleją, prognozowanie przewozów, organizowanie transportu towarów, przechowywanie i magazynowanie, magazynowanie ładunków, składowanie, organizowanie i dystrybucja towarów, planowanie skomputeryzowanej dystrybucji dotyczące transportu, przechowywanie i sortowanie towarów, przenoszenie ładunków, umieszczanie towarów w klatkach do przewozu, selekcja i spedycja ładunków, planowanie tras, usługi kurierskie, spedycyjne i transportowe, usługi brokerskie, informacja magazynowa i transportowa, owijanie i pakowanie towarów gotowych do przechowywania lub do transportu, czarterowanie pojazdów lub przewozów morskich, doradztwo i konsultacje dotyczące wszystkich wyżej wymienionych, usługi informacyjne dotyczące wyżej wymienionych usług świadczone także w trybie on-line, **42** skomputeryzowane planowanie dystrybucji, przygotowywanie skomputeryzowanych narzędzi modelujących, pomoc techniczna i projektowanie na indywidualne potrzeby rozwiązań umożliwiających zarządzanie systemem dystrybucji i dostaw, pomoc techniczna w zarządzaniu projektami, rozwijanie oprogramowania komputerowego, rozwiązania aplikacyjne, dostosowywanie oprogramowania komputerowego do potrzeb klienta, obsługa systemów komputerowych dla klientów, projektowanie powierzchni magazynowych, usługi informacyjne i doradztwo dotyczące wszystkich wyżej wymienionych usług świadczone także w trybie on-line.

(111) **164436** (220) 2001 11 29 (210) 243574
(151) 2005 03 23 (441) 2002 06 03
(732) Jeronimo Martins Dystrybucja Spółka z o.o., Poznań, PL.

(540)



Kolory znaku: czarny, czerwony, biały
(531) 3.4, 5.5, 29.1
(510), (511) **29** mleko i jego przetwory.

(111) **164437** (220) 2001 11 29 (210) 243575
(151) 2005 03 23 (441) 2002 06 03
(732) Jeronimo Martins Dystrybucja Spółka z o.o., Poznań, PL.
(540)



Kolory znaku: czarny, żółty, biały
(531) 3.4, 5.5, 29.1
(510), (511) **29** mleko i jego przetwory.

(111) **164438** (220) 2001 12 03 (210) 243814
(151) 2005 05 04 (441) 2002 06 17
(732) Funtures B.V., Zoetermeer, NL.
(540)

ŁÓDKA SPORT

Kolory znaku: biały, ciemnogranatowy, srebrny
(531) 27.5, 29.1

(510), (511) **09** programy komputerowe, gry komputerowe i telewizyjne, okulary optyczne i słoneczne, **12** sprzęt żeglarski, w tym jachty żaglowe, jachty motorowe, kadłuby jachtów, osprzęt jachtowy, łódzie wiosłowe i motorowe, wyposażenie dla jachtów i łodzi zawarte w klasie 12, **16** dzienniki, czasopisma, periodyki, prospekty, książki, mapy, plakaty, kalendarze, notesy, pocztówki, pióra, ołówki, **25** odzież, obuwie, nakrycia głowy, akcesoria ubraniowe, odzież sportowa, obuwie sportowe, **30** guma do żucia nie do celów leczniczych, słodycze, czekolada i wyroby czekoladowe, kawa, herbata, lody, **35** usługi agencji reklamowych z wykorzystaniem wszystkich metod słownych, dźwiękowych, audiowizualnych i multimedialnych organizacja wystaw i targów handlowych i/lub reklamowych, konkursów, pośrednictwo w zawieraniu transakcji handlowych, kojarzenie kontrahentów handlowych, produkcja reklam, **41** usługi wydawnicze, audiowizualne produkcja filmów, montaż programów telewizyjnych, produkcja widowisk plenerowych organizowanie konkursów i imprez sportowych, edukacyjnych i/lub rozrywkowych.

(111) **164439** (220) 2001 12 03 (210) 243816
(151) 2005 05 04 (441) 2002 06 17
(732) Funtures B.V., Zoetermeer, NL.
(540)

ŁÓDKA SPORT

Kolory znaku: ciemnogranatowy, biały, srebrny, granatowy
(531) 27.5, 29.1

(510), (511) **09** programy komputerowe, gry komputerowe i telewizyjne, okulary optyczne i słoneczne, **12** sprzęt żeglarski, w tym jachty żaglowe, jachty motorowe, kadłuby jachtów, osprzęt jachtowy, łódzie wiosłowe i motorowe, wyposażenie dla jachtów i łodzi zawarte w klasie 12, **16** dzienniki, czasopisma, periodyki, prospekty, książki, mapy, plakaty, kalendarze, notesy, pocztówki, pióra, ołówki, **25** odzież,

obuwie, nakrycia głowy, akcesoria ubraniowe, odzież sportowa, obuwie sportowe, **30** guma do żucia nie do celów leczniczych, słodycze, czekolada i wyroby czekoladowe, kawa, herbata, lody, **35** usługi agencji reklamowych z wykorzystaniem wszystkich metod słownych, dźwiękowych, audiowizualnych i multimedialnych organizacja wystaw i targów handlowych i/lub reklamowych, konkursów, pośrednictwo w zawieraniu transakcji handlowych, kojarzenie kontrahentów handlowych, produkcja reklam, **41** usługi wydawnicze, audiowizualne produkcja filmów, montaż programów telewizyjnych, produkcja widowisk plenerowych organizowanie konkursów i imprez sportowych, edukacyjnych i/lub rozrywkowych.

(111) **164440** (220) 2001 12 21 (210) 244590
(151) 2005 05 05 (441) 2002 07 01
(732) Cipla Ltd., Bombay, IN.
(540) NUTROLIN-B
(510), (511) **05** farmaceutyki (preparaty farmaceutyczne), leki do celów medycznych.

(111) **164441** (220) 2001 12 21 (210) 244594
(151) 2005 05 05 (441) 2002 07 01
(732) Cipla Ltd., Bombay, IN.
(540) FINCAR
(510), (511) **05** farmaceutyki (preparaty farmaceutyczne), leki do celów medycznych.

(111) **164442** (220) 2001 12 21 (210) 244596
(151) 2005 05 05 (441) 2002 07 01
(732) Cipla Ltd., Bombay, IN.
(540) RISNIA
(510), (511) **05** farmaceutyki (preparaty farmaceutyczne), leki do celów medycznych.

(111) **164443** (220) 2001 12 21 (210) 244598
(151) 2005 05 05 (441) 2002 07 01
(732) Cipla Ltd., Bombay, IN.
(540) LACTOVITA
(510), (511) **05** farmaceutyki (preparaty farmaceutyczne), leki do celów medycznych.

(111) **164444** (220) 2001 12 21 (210) 244599
(151) 2005 05 05 (441) 2002 07 01
(732) Cipla Ltd., Bombay, IN.
(540) EMESET
(510), (511) **05** farmaceutyki (preparaty farmaceutyczne), leki do celów medycznych.

(111) **164445** (220) 2001 12 21 (210) 244600
(151) 2005 05 05 (441) 2002 07 01
(732) Cipla Ltd., Bombay, IN.
(540) LOMAC
(510), (511) **05** farmaceutyki (preparaty farmaceutyczne), leki do celów medycznych.

(111) **164446** (220) 2001 12 28 (210) 244721
(151) 2005 07 22 (441) 2002 07 01
(732) Warszawskie Zakłady Farmaceutyczne Polfa Spółka Akcyjna, Warszawa, PL.
(540) MAGRAL
(510), (511) **05** wyroby farmaceutyczne.

(111) **164447** (220) 2001 12 28 (210) 244722
(151) 2005 07 22 (441) 2002 07 01
(732) Warszawskie Zakłady Farmaceutyczne Polfa Spółka Akcyjna, Warszawa, PL.

(540) SUPLEMAG B6
(510), (511) **05** wyroby farmaceutyczne.

(111) **164448** (220) 2001 12 28 (210) 244723
(151) 2005 07 22 (441) 2002 07 01
(732) Warszawskie Zakłady Farmaceutyczne Polfa Spółka Akcyjna, Warszawa, PL.
(540) CUTIZOLIN
(510), (511) **05** wyroby farmaceutyczne.

(111) **164449** (220) 2001 12 28 (210) 244724
(151) 2005 07 22 (441) 2002 07 01
(732) Warszawskie Zakłady Farmaceutyczne Polfa Spółka Akcyjna, Warszawa, PL.
(540) DARSOMAG
(510), (511) **05** wyroby farmaceutyczne.

(111) **164450** (220) 2002 01 08 (210) 244990
(151) 2005 05 23 (441) 2002 07 15
(732) Henkell & Söhnlein Sektkellereien KG, Wiesbaden, DE.
(540) GIVE ME 5
(510), (511) **32** piwo, wody mineralne i gazowane oraz inne napoje bezalkoholowe, napoje owocowe i soki owocowe, syropy i inne produkty do produkcji napojów, **33** napoje alkoholowe (z wyjątkiem piwa).

(111) **164451** (220) 2002 01 08 (210) 244991
(151) 2005 05 23 (441) 2002 07 15
(732) Henkell & Söhnlein Sektkellereien KG, Wiesbaden, DE.
(540) ANGELLI
(510), (511) **33** napoje alkoholowe (z wyjątkiem piwa).

(111) **164452** (220) 2000 11 29 (210) 228160
(151) 2005 07 06
(732) Lubelska Wytwórnia Dźwigów Osobowych LIFT SERVICE S.A., Lublin, PL.
(540)



Kolory znaku: czerwony, czarny

(531) 24.15, 27.5, 29.1

(510), (511) **07** części maszyn, maszyny i obrabiarki, dźwigi, podnośniki, windy, **09** drzwi - elektryczne urządzenia do otwierania, elektryczne instalacje, kontrola - urządzenia elektryczne do, przekaźniki sygnałów elektronicznych, rozdzielcze szafy elektryczne, rozdzielcze tablice elektryczne, sterowniki - informatyka, sterujące urządzenia do dźwigów osobowych, tablice połączeń, tablice sterownicze elektryczne, tablice sygnalizacyjne świecące lub mechaniczne, wyłączniki elektryczne, wyłączniki samoczynne, wyłączniki zdalnie sterowane, zamki elektryczne, zamknięcia drzwiowe elektryczne, **37** usługi budowlano - remontowe w zakresie budynków, budowa środków lokomocji, hydraulika - hydroformnie, konstrukcje, windy - instalowanie i naprawy.

(111) **164453** (220) 2000 12 20 (210) 229263
(151) 2005 06 14
(732) Przedsiębiorstwo Produkcyjno-Wdrożeniowe LAKMA S.A., Cieszyn, PL.
(540)

DROFIX

Kolory znaku: czerwony, czarny

(531) 27.5, 29.1

(510), (511) **01** kleje przemysłowe, **02** produkty malarskie-farby, emalie, lakiery, barwniki, **03** produkty kosmetyczne i preparaty do czyszczenia, **19** materiały budowlane.

(111) **164454** (220) 2000 12 20 (210) 229264
(151) 2005 06 17
(732) Przedsiębiorstwo Produkcyjno-Wdrożeniowe „LAKMA”
Spółka Akcyjna, Cieszyn, PL.
(540)



(531) 26.4, 27.5
(510), (511) **01** kleje przemysłowe, **02** produkty malarskie - farby, emalie, lakiery, barwniki, **03** produkty kosmetyczne i preparaty do czyszczenia, **19** materiały budowlane niemetalowe.

(111) **164455** (220) 2001 02 23 (210) 232058
(151) 2005 05 19
(732) EKO-CELKON Jerzy Nowakowski, Brudzewo, PL.
(540)



Kolory znaku: granatowy, błękitny

(531) 24.13, 26.11, 27.5, 29.1
(510), (511) **06** konstrukcje metalowe, wyroby ślusarskie, przy-czepy, bramy, ogrodzenia, garaże, zbiorniki, hale przemysłowe, **07** maszyny i urządzenia dla oczyszczalni ścieków, **37** serwis naprawczy gwarancyjny i pogwarancyjny maszyn oraz urządzeń dla oczyszczalni ścieków, **40** obróbka materiału - metalu jak tłoczenie i wycinanie na prasach, obróbka tokarska, spawanie i zgrzewanie konstrukcji metalowych, **42** projektowanie, wykonywanie dokumentacji technicznej.

(111) **164456** (220) 2001 03 19 (210) 233097
(151) 2005 04 12
(732) TARGET GROUP Spółka z o.o., Warszawa, PL.
(540)



Kolory znaku: granatowy

(531) 27.5, 29.1
(510), (511) **35** usługi w zakresie marketingu, badań rynku i opinii publicznej, usługi konsultingowe w zakresie marketingu i badań rynkowych.

(111) **164457** (220) 2001 09 14 (210) 240726
(151) 2005 04 07 (441) 2002 03 25
(732) „ORLANDO TRAVEL” Spółka z o.o., Skawina, PL.
(540)



(531) 3.9
(510), (511) **39** usługi biur podróży i biur turystycznych za wyjątkiem rezerwacji hoteli i pensjonatów, pośrednictwo w zawieraniu umów o świadczenie usług turystycznych, usługi turystyczne, organizowanie podróży, organizowanie wycieczek, organizowanie pielgrzymek, organizowanie zwiedzania, pilotowanie grup wycieczkowych, przewodnictwo wycieczek, usługi informacji o transporcie, rezerwacje miejsc na podróż, usługi w zakresie transportu samochodowego

osób i rzeczy, wynajmowanie pojazdów, **41** usługi związane z organizacją wypoczynku, **43** usługi agencji zakwaterowań, usługi kempingów, domów turystycznych, domów wypoczynkowych, hoteli, pensjonatów, rezerwacje hotelowe, rezerwacje pensjonatowe, usługi barów, kawiarni, restauracji.

(111) **164458** (220) 2001 10 18 (210) 241866
(151) 2005 07 06 (441) 2002 04 22
(732) Restauracja „LA SCALA” Leszek Wójcik, Wrocław, PL.
(540)



Kolory znaku: zielony, żółty

(531) 26.4, 27.5, 29.1
(510), (511) **16** artykuły biurowe, broszury, czasopisma, kalendarze, katalogi, prospekty, **32** wody mineralne, gazowane, napoje bezalkoholowe, napoje owocowe i soki owocowe, **41** organizowanie i prowadzenie konferencji, kongresów, sympozjów, zjazdów, wystaw, **43** usługi w zakresie prowadzenia hoteli, pensjonatów, restauracji, lodziarni, kawiarni, gospody, cukierni, pizzerii, usługi gastronomiczne, usługi w zakresie zaopatrywania w żywność (catering), usługi związane z zakwaterowaniem.

(111) **164459** (220) 2001 11 12 (210) 242742
(151) 2005 05 23 (441) 2002 05 20
(732) Browary Łódzkie S.A., Łódź, PL.
(540) sioux
(510), (511) **32** piwo.

(111) **164460** (220) 2001 11 19 (210) 243123
(151) 2005 07 01 (441) 2002 05 20
(732) ORTMED Spółka z o.o. rok zał. 1989, Warszawa, PL.
(540)



Kolory znaku: niebieski

(531) 26.4, 27.5
(510), (511) **35** udzielanie informacji handlowej, promocja sprzętu rehabilitacyjnego, **37** instalacja, regeneracja i renowacja sprzętu rehabilitacyjnego i ortopedycznego, **44** organizowanie rehabilitacji domowej, zakłady dla rekonwalescentów, wynajmowanie sprzętu rehabilitacyjnego i ortopedycznego, doradztwo specjalistyczne w zakresie rehabilitacji i ortopedii.

(111) **164461** (220) 2001 11 23 (210) 243321
(151) 2005 04 06 (441) 2002 06 03
(732) „ZIOŁOPEX” Spółka z o.o., Piątek Mały, PL.
(540)



Kolory znaku: złoty, brązowy i odcienie, biały, zielony i odcienie, żółty, pomarańczowy, fioletowy i odcienie, czarny, czerwony
(531) 5.3, 5.7, 11.3, 25.1, 26.1, 26.4, 27.5, 29.1
(510), (511) **29** bakalie, wiórki kokosowe, owoce i warzywa suszone, **31** mak, orzechy, ziarna.

(111) **164462** (220) 2001 11 23 (210) 243324
(151) 2005 04 06 (441) 2002 06 03
(732) „ZIOŁOPEX” Spółka z o.o., Piątek Mały, PL.

(540)



Kolory znaku: biały, czerwony, zielony i odcienie, brązowy i odcienie, czarny

(531) 5.3, 5.9, 8.7, 11.3, 25.1, 26.1, 26.11, 27.5, 29.1

(510), (511) **30** przyprawy, mieszanki przyprawowe.

(111) **164463** (220) 2001 11 23 (210) 243325

(151) 2005 04 06 (441) 2002 06 03

(732) „ZIOŁOPEX” Spółka z o.o., Piątek Mały, PL.

(540)



Kolory znaku: biały, żółty, czerwony, zielony i odcienie, brązowy, czarny

(531) 5.3, 5.9, 8.5, 25.1, 26.1, 26.11, 27.5, 29.1

(510), (511) **30** przyprawy, mieszanki przyprawowe.

(111) **164464** (220) 2001 11 23 (210) 243326

(151) 2005 04 06 (441) 2002 06 03

(732) „ZIOŁOPEX” Spółka z o.o., Piątek Mały, PL.

(540)



Kolory znaku: biały, żółty, czerwony, zielony i odcienie, brązowy, czarny

(531) 5.3, 5.9, 8.7, 11.3, 25.1, 26.1, 27.5, 29.1

(510), (511) **30** przyprawy, mieszanki przyprawowe.

(111) **164465** (220) 2001 11 23 (210) 243327

(151) 2005 04 06 (441) 2002 06 03

(732) „ZIOŁOPEX” Spółka z o.o., Piątek Mały, PL.

(540)



Kolory znaku: biały, żółty i odcienie, czerwony, zielony i odcienie, brązowy, czarny

(531) 5.3, 5.7, 5.9, 8.7, 25.1, 26.1, 27.5, 29.1

(510), (511) **29** żelatyna spożywcza.

(111) **164466** (220) 2001 11 23 (210) 243328

(151) 2005 04 06 (441) 2002 06 03

(732) „ZIOŁOPEX” Spółka z o.o., Piątek Mały, PL.

(540)



Kolory znaku: biały, żółty, czerwony, zielony, niebieski i odcienie, brązowy, czarny

(531) 5.5, 8.1, 11.3, 25.1, 26.1, 27.5, 29.1

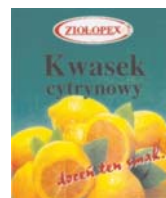
(510), (511) **30** soda oczyszczona.

(111) **164467** (220) 2001 11 23 (210) 243329

(151) 2005 04 06 (441) 2002 06 03

(732) „ZIOŁOPEX” Spółka z o.o., Piątek Mały, PL.

(540)



Kolory znaku: biały, żółty i odcienie, czerwony, zielony, czarny

(531) 5.3, 5.7, 25.1, 26.1, 27.5, 29.1

(510), (511) **30** kwasek cytrynowy.

(111) **164468** (220) 2001 11 23 (210) 243330

(151) 2005 04 06 (441) 2002 06 03

(732) „ZIOŁOPEX” Spółka z o.o., Piątek Mały, PL.

(540)



Kolory znaku: biały, różowy i odcienie, czerwony, zielony, ciemnobrązowy, czarny

(531) 5.3, 5.9, 8.5, 11.3, 25.1, 26.1, 27.5, 29.1

(510), (511) **30** sól, sole peklujące.

(111) **164469** (220) 2001 11 23 (210) 243331

(151) 2005 04 06 (441) 2002 06 03

(732) „ZIOŁOPEX” Spółka z o.o., Piątek Mały, PL.

(540)

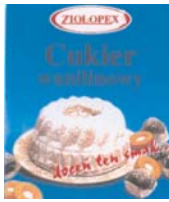


Kolory znaku: biały, żółty i odcienie, czerwony, zielony, brązowy i odcienie, czarny

(531) 8.1, 11.3, 25.1, 26.1, 27.5, 29.1

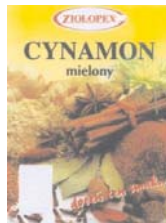
(510), (511) **30** proszek do pieczenia.

(111) **164470** (220) 2001 11 23 (210) 243332
 (151) 2005 04 06 (441) 2002 06 03
 (732) „ZIOŁOPEX” Spółka z o.o., Piątek Mały, PL.
 (540)



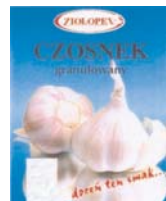
Kolory znaku: biały, czerwony, niebieski, brązowy i odcienie, czarny
 (531) 8.1, 11.3, 25.1, 26.1, 27.5, 29.1
 (510), (511) **30** cukier waniliowy.

(111) **164471** (220) 2001 11 23 (210) 243333
 (151) 2005 04 06 (441) 2002 06 03
 (732) „ZIOŁOPEX” Spółka z o.o., Piątek Mały, PL.
 (540)



Kolory znaku: biały, kremowy, żółty, czerwony, zielony, brązowy i odcienie, czarny
 (531) 5.3, 5.7, 5.11, 25.1, 26.1, 27.5, 29.1
 (510), (511) **30** przyprawy.

(111) **164472** (220) 2001 11 23 (210) 243334
 (151) 2005 04 06 (441) 2002 06 03
 (732) „ZIOŁOPEX” Spółka z o.o., Piątek Mały, PL.
 (540)



Kolory znaku: biały, różowy, czerwony, niebieski i odcienie, czarny
 (531) 5.9, 25.1, 26.1, 27.5, 29.1
 (510), (511) **30** czosnek granulowany.

(111) **164473** (220) 2001 11 23 (210) 243335
 (151) 2005 04 06 (441) 2002 06 03
 (732) „ZIOŁOPEX” Spółka z o.o., Piątek Mały, PL.
 (540)



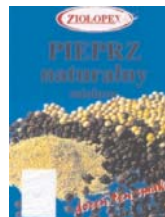
Kolory znaku: biały, czerwony, zielony i odcienie, niebieski, czarny
 (531) 5.9, 25.1, 26.1, 27.5, 29.1
 (510), (511) **30** przyprawy.

(111) **164474** (220) 2001 11 23 (210) 243336
 (151) 2005 04 06 (441) 2002 06 03
 (732) „ZIOŁOPEX” Spółka z o.o., Piątek Mały, PL.
 (540)



Kolory znaku: biały, żółty i odcienie, czerwony, zielony, czarny
 (531) 5.9, 25.1, 26.1, 27.5, 29.1
 (510), (511) **30** przyprawy.

(111) **164475** (220) 2001 11 23 (210) 243337
 (151) 2005 04 06 (441) 2002 06 03
 (732) „ZIOŁOPEX” Spółka z o.o., Piątek Mały, PL.
 (540)



Kolory znaku: biały, czerwony, niebieski, brązowy i odcienie, czarny
 (531) 5.7, 25.1, 26.1, 27.5, 29.1
 (510), (511) **30** przyprawy.

(111) **164476** (220) 2001 11 23 (210) 243338
 (151) 2005 04 06 (441) 2002 06 03
 (732) „ZIOŁOPEX” Spółka z o.o., Piątek Mały, PL.
 (540)



Kolory znaku: biały, żółty i odcienie, czerwony, zielony, jasnobrązowy, czarny
 (531) 5.3, 5.7, 5.9, 25.1, 26.1, 27.5, 29.1
 (510), (511) **30** przyprawy.

(111) **164477** (220) 2001 11 23 (210) 243339
 (151) 2005 04 06 (441) 2002 06 03
 (732) „ZIOŁOPEX” Spółka z o.o., Piątek Mały, PL.
 (540)



Kolory znaku: biały, żółty, różowy i odcienie, czerwony, zielony, brązowy, czarny
 (531) 1.1, 5.3, 25.1, 26.1, 27.5, 29.1
 (510), (511) **30** przyprawy.

(111) **164478** (220) 2001 11 26 (210) 243421
 (151) 2005 06 02 (441) 2002 06 03
 (732) „STÓŁ POLSKI” Spółka z o.o., Warszawa, PL.
 (540) KOKOBASKI
 (510), (511) **29** mięso, wyroby mięsne, drób, galantyna, ekstrakty mięsne, mięso kulinarne i wędliny, wyroby garmażeryjne, konserwy, pasztet, galaretki.

(111) **164479** (220) 2001 11 26 (210) 243423
 (151) 2005 06 02 (441) 2002 06 03
 (732) „STÓŁ POLSKI” Spółka z o.o., Warszawa, PL.
 (540) SZYNKOLADA
 (510), (511) **29** mięso, wyroby mięsne, drób, galantyna, ekstrakty mięsne, mięso kulinarne i wędliny, wyroby garmażeryjne, konserwy, pasztet, galaretki.

(111) **164480** (220) 2001 12 04 (210) 243828
 (151) 2005 06 02 (441) 2002 06 17
 (732) BIO-ACTIVE DYSTRYBUCJA Spółka z o.o., Warszawa, PL.
 (540)



Kolory znaku: czerwono-brązowy, żółty, czerwony i odcienie, brązowy, różowy, szary, biały
 (531) 5.3, 9.1, 24.17, 25.1, 27.5, 29.1
 (510), (511) **30** herbata.

(111) **164481** (220) 2002 01 24 (210) 245614
 (151) 2005 05 23 (441) 2002 07 29
 (732) WIESENHOF Geflügel-Kontor GmbH, Visbek, DE.
 (540) WIESENHOF Bruzzzler
 (510), (511) **29** mięso, ryby, drób i dziczyzna, zwłaszcza drób nieżywy, części drobiowe, kiełbasy drobiowe, kiełbasy drobiowe do smażenia i pieczenia, ekstrakty mięsne, konserwowane, suszone i gotowane owoce i warzywa, galarety, galaretki, konfitury, sosy owocowe, jaja, mleko, produkty mleczne, oleje jadalne i tłuszcze, **31** produkty rolnicze, ogrodnicze i leśne, jak również ziarna nasienne, zawarte w klasie 31, żywe zwierzęta, zwłaszcza żywy drób, świeże owoce i warzywa, nasiona, żywe rośliny i kwiaty naturalne, pasze, zwłaszcza pasze zwierzęce z części drobiowych, słód.

(111) **164482** (220) 2002 01 28 (210) 245700
 (151) 2005 04 18 (441) 2002 07 29
 (732) Zakłady Mięsne Mysłówice „Mysław” Spółka z o.o., Mysłówice, PL.
 (540) STRYJA
 (510), (511) **29** mięso, drób, wędzonki, kiełbasy, wędliny drobiowe i podrobowe, pasztety, salcesony, pieczenie, mielonki, studzieniny, rolady, konserwy mięsne, konserwy drobiowe i podrobowe, konserwy tłuszczowe, wyroby garmażeryjne drobiowe i podrobowe, tłuszcze zwierzęce.

(111) **164483** (220) 2002 02 04 (210) 245990
 (151) 2005 06 09 (441) 2002 08 12
 (732) Baltima Trading Spółka z o.o., Gdynia, PL.

(540)



Kolory znaku: granatowy, niebieski

(531) 26.11, 27.5, 29.1

(510), (511) **29** mleko, wyroby z mleka, mięso, wyroby z mięsa, drób, ryby, jaja, jadalne oleje i tłuszcze, owoce i warzywa konserwowane, suszone, gotowane, galaretki, konfitury, konserwy, **35** usługi importowo-eksportowe, sprzedaż hurtowa i komisowa produktów rolnych, żywych zwierząt, żywności, napojów, tytoniu, artykułów użytku domowego, półproduktów i odpadów pochodzenia nierolniczego oraz złomu, maszyn, sprzętu, sprzedaż detaliczna żywności, napojów, wyrobów tytoniowych, wyrobów farmaceutycznych, medycznych, kosmetyków, artykułów toaletowych, **39** wypożyczenie urządzeń, akcesoriów i sprzętu transportowego.

(111) **164484** (220) 2002 02 04 (210) 245991
 (151) 2005 06 29 (441) 2002 08 12
 (732) „Grill Gas” S.C. Maria Danielska, Stefan Danielski, Marek Danielski, Maria Swoboda-Danielska-, Katowice, PL.
 (540)



Kolory znaku: niebieski, popielaty

(531) 2.1, 27.5, 29.1

(510), (511) **43** usługi gastronomiczne, prowadzenie bufetów, barów uniwersalnych.

(111) **164485** (220) 2002 02 05 (210) 246085
 (151) 2005 05 09 (441) 2002 08 12
 (732) „CAWA POLAND LTD” Spółka z o.o., Tczew, PL.
 (540) noeme

(510), (511) **03** dezodoranty osobiste, perfumy, wody kolońskie, wody toaletowe, środki do pielęgnacji włosów, lakiery do włosów, pianki do włosów, ołówki do brwi, preparaty do demakijażu, mydła dezodoryzujące, mydła dezynfekujące, mydła, preparaty do golenia, płyn do kąpieli, preparaty kosmetyczne do kąpieli, kosmetyki, zestawy kosmetyczne, kremy kosmetyczne, preparaty do makijażu, maseczki kosmetyczne, mleczka kosmetyczne, ołówki kosmetyczne, płyny po goleniu, pomadki do ust, kosmetyki do opalania, puder do makijażu, szampony, szminki do make-up, wody zapachowe, preparaty do depilacji, róże kosmetyczne.

(111) **164486** (220) 2002 02 27 (210) 246252
 (151) 2005 04 22 (441) 2002 09 09
 (732) Zakłady Mięsne Mysłówice „Mysław” Spółka z o.o., Mysłówice, PL.
 (540)



Kolory znaku: jasnozielony, ciemnozielony, szary, biały, granatowy, czerwony

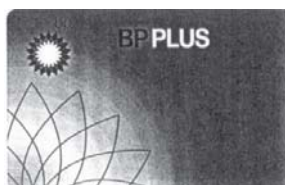
(531) 9.3, 26.1, 26.4, 26.13, 27.5, 29.1

(510), (511) **29** szynka.

(111) **164487** (220) 2002 02 11 (210) 246253
 (151) 2005 04 22 (441) 2002 08 12
 (732) Zakłady Mięsne Mysłówice „Mysław” Spółka z o.o.,
 Mysłówice, PL.
 (540) KASPROWY
 (510), (511) **29** mięso, drób, wędzonki, kielbasy, wędliny, paszety, salcesony, pieczenie, mielonki, studzieniny, rolady, konserwy mięsne, konserwy drobiowe i podrobowe, konserwy tłuszczowe, wyroby garmazeryjne drobiowe i podrobowe, tłuszcze zwierzęce, dziczyzna.

(111) **164488** (220) 2002 02 14 (210) 246433
 (151) 2005 07 11 (441) 2002 08 26
 (732) Przedsiębiorstwo Farmaceutyczne „JELFA” S.A., Jelenia Góra, PL.
 (540) ANTIFET
 (510), (511) **05** preparaty farmaceutyczne.

(111) **164489** (220) 2002 02 22 (210) 246836
 (151) 2005 06 23 (441) 2002 08 26
 (732) BP p.l.c., Londyn, GB.
 (540)



(531) 1.3, 5.5, 26.7, 27.5
 (510), (511) **04** oleje i tłuszcze przemysłowe, smary, paliwa, niechemiczne dodatki do paliw, smarów i tłuszczów przemysłowych, **09** magnetyczne i odczytywalne maszynowo karty z zakodowanymi informacjami, bankomaty i automaty odczytujące karty, karty uprawniające, karty płatnicze i karty identyfikacyjne, wszystkie zawierające elementy aktywne i będące nośnikami danych, **16** publikacje drukowane, druki, czasopisma, kupony, materiały piśmienne, plakaty, podręczne urządzenia drukujące, biurowe urządzenia do wdrukowywania, teczki na dokumenty, karty, czeki podróżne, karty płatnicze, karty debetowe, karty identyfikacyjne, karty z odroczonym terminem płatności, znaki reklamowe, **35** zarządzanie zakupami i transakcjami, zarządzanie i doradztwo gospodarcze, księgowość i sporządzanie wyciągów z kont, wszystkie w/w odnoszące się do zakupów i płatności za paliwa do pojazdów i odnośne usługi, **36** obsługa kart kredytowych, kart debetowych, kart płatniczych, kart identyfikacyjnych, kart uprawniających do zakupów i kart dyskontowych, finansowanie zakupów, elektroniczny transfer funduszy, usługi związane z wydawaniem wyciągów z kont i analiz dla wszystkich w/w usług, przetwarzanie płatności, sprzedaż na kredyt, rozliczenia finansowe, **37** konserwacja i naprawy pojazdów mechanicznych, smarowanie pojazdów mechanicznych, czyszczenie i nablyszczanie pojazdów mechanicznych, usługi myjni samochodowych, zabezpieczanie antykorozyjne pojazdów mechanicznych, lakiernictwo samochodowe, wymiana i naprawy opon, usługi stacji obsługi pojazdów.

(111) **164490** (220) 2002 02 28 (210) 247101
 (151) 2005 06 23 (441) 2002 09 09
 (732) CAROLINA HERRERA, Ltd. (a Delaware corporation), New York, US.
 (540) 212 ON ICE
 (510), (511) **03** produkty perfumeryjne, olejki eteryczne, kosmetyki, mleczko kosmetyczne do ciała, kremy do twarzy i do ciała, mydła, żele do kąpieli i pod prysznic, talk kosmetyczny, lotiony do włosów i do ciała, dezodoranty osobiste.

(111) **164491** (220) 2002 03 01 (210) 247147
 (151) 2005 07 06 (441) 2002 09 09

(732) Schweppes International Limited, Londyn, GB.
 (540)

(531) 26.11, 28.19
 (510), (511) **32** napoje bezalkoholowe i preparaty do ich sporządzania, wody mineralne i wody gazowane, soki owocowe, syropy i koncentraty do przygotowywania napojów bezalkoholowych, napój imbirowy, lemoniady.

(111) **164492** (220) 2002 03 08 (210) 247478
 (151) 2005 06 29 (441) 2002 09 09
 (732) Baxter International Inc. (a Delaware corporation), Deerfield, US.
 (540)



(531) 2.1
 (510), (511) **05** dodatki odżywcze i zwiększające odporność do celów medycznych.

(111) **164493** (220) 2002 03 11 (210) 247490
 (151) 2005 06 13 (441) 2002 09 23
 (732) Przedsiębiorstwo Farmaceutyczne JELFA S.A., Jelenia Góra, PL.
 (540) NOKSID
 (510), (511) **05** preparaty farmaceutyczne.

(111) **164494** (220) 2002 03 15 (210) 247810
 (151) 2005 05 30 (441) 2002 09 23
 (732) La Pointique International, Ltd. (a Washington corporation), Tukwila, US.
 (540) COOLPRENE
 (510), (511) **10** sprzęt medyczny, włączając neoprenowe i elastyczne opaski podtrzymujące kolan, łokci, nadgarstków, kostek, ud, goleni i pasa, ochraniacze kolan i łokci, ochraniacze ramion, goleni i rąk, **17** materiały z gumy syntetycznej oddychające i rozciągliwe, oddychające, rozciągliwe piankowe materiały gumowe, oddychające, rozciągliwe materiały z gumy syntetycznej pokryte tkaniną, oddychające, rozciągliwe gumowe materiały piankowe pokryte tkaniną, **28** sprzęt sportowy, włączając neoprenowe i elastyczne opaski na kolana, łokcie, nadgarstki, kostki, uda, golenie i pas, ochraniacze kolan i łokci, ochraniacze ramion, nagolenniki i ochraniacze rąk.

(111) **164495** (220) 2002 03 15 (210) 247811
 (151) 2005 05 30 (441) 2002 09 23
 (732) La Pointique International, Ltd. (a Washington corporation), Tukwila, US.
 (540)



(531) 24.15, 26.4
 (510), (511) **10** sprzęt medyczny, włączając neoprenowe i elastyczne opaski podtrzymujące kolan, łokci, nadgarstków, kostek, ud, goleni i pasa, ochraniacze kolan i łokci, ochraniacze ramion, goleni i rąk, **17** materiały z gumy syntetycznej oddychające i rozciągliwe, oddychające, rozciągliwe piankowe materiały gumowe, oddychające, rozciągliwe materiały z gumy syntetycznej pokryte tkaniną, oddy-

chające, rozciągliwe gumowe materiały piankowe pokryte tkaniną, **28** sprzęt sportowy, włączając neoprenowe i elastyczne opaski na kolana, łokcie, nadgarstki, kostki, uda, golenie i pas, ochraniacze kolan i łokci, ochraniacze ramion, nagolenniki i ochraniacze rąk.

(111) **164496** (220) 2002 03 21 (210) 247967
(151) 2005 07 12 (441) 2002 09 23
(732) „DREWEX” Piotr Polak, Klecza Dolna, PL.
(540) DZIECIAKI

(510), (511) **05** wata, chusteczki higieniczne nasączone płynami farmaceutycznymi, dietetyczna żywność do celów leczniczych, dietetyczne napoje do celów leczniczych, gaza opatrunkowa, gencja do celów farmaceutycznych, guma do żucia do celów leczniczych, herbata z ziół do celów leczniczych, ręczniki higieniczne nasączone płynami farmaceutycznymi, jodyna, kamforowy olejek do celów leczniczych, laktoza, majtki higieniczne, materiały opatrunkowe, woda mineralna do celów leczniczych, mleko w proszku dla niemowląt, pokarm dla niemowląt, **10** bandaże elastyczne, butelki dla niemowląt, smoczki do butelek dla niemowląt, gryzaki dla żabkujących dzieci, przyrządy do karmienia piersią, meble do celów medycznych, smoczki, smoczki dziecięce, **12** krzeselka i foteliki bezpieczeństwa dla dzieci do pojazdów, wózki dla dzieci, rowery, przykrycia wózków dziecięcych, **20** biurka, chodziki dla dzieci, drabinki z drewna i tworzyw sztucznych, fotele, gabloty meblowe, kanapy, karnisze do zasłon i firan, kołyski dziecięce, krzesła, krzesła wysokie dla dzieci, leżaki, lustra, ławy meblowe, materace sprężynowe do łóżek, kojce dla niemowląt, meble, meble dla dzieci, poduszki, pojemniki na zabawki, pościel, ramy do obrazów, sofy, szafki, szezlongi, ścianki boazerijne do mebli, **24** bielizna pościelowa, bielizna pościelowa dla dzieci, bielizna kąpielowa, bielizna stołowa, bieżniki stołowe, tekstylne chusteczki do nosa, cienkie tkaniny bawełniane, płótno materacowe, okładziny do mebli z materiałów tekstylnych, tkaniny obiciowe do mebli, narzuty na łóżka, obrusy nie papierowe, płótno materacowe, tkaniny podszewkowe, pokrowce na poduszki, poszewki na poduszki, prześcieradła, ręczniki tekstylne, rękawice toaletowe, zasłony z surowców włókienniczych i tworzyw sztucznych, **25** berety, bielizna, bielizna osobista, bluzki, buty sznurowane, czapki, kalosze, konfekcja odzieżowa, koszule, koszulki bieliźniane, majtki, obuwie sportowe, pantofle, paski do odzieży, pieluchy z materiałów tekstylnych, rajtuzy, skarpety, śliniaki nie papierowe, śpioszki dziecięce, trykoty, wyprawka dziecięca.

(111) **164497** (220) 2002 03 20 (210) 248033
(151) 2005 06 14 (441) 2002 09 23
(732) PODRAVKA prehrambena industrija d.d., Koprivnica, HR.
(540) Podravka-szczypta natury
(510), (511) **30** kawa, herbata, kakao, cukier, ryż, tapioka, sago, kawa nienaturalna, mąka i preparaty zbożowe, chleb, ciasta i słodycze, lody, miód, melasa, drożdże, proszek do pieczenia, sól, musztarda, ocet, sosy przyprawowe, przyprawy, lód.

(111) **164498** (220) 2002 03 21 (210) 248081
(151) 2005 07 04 (441) 2002 09 23
(732) Cadbury Confectionery Limited, Auckland, NZ.
(540) MOTHER EARTH
(510), (511) **30** ciastka, batony z muesli i batony z pieczonymi owocami.

(111) **164499** (220) 2002 03 22 (210) 248144
(151) 2005 07 20 (441) 2002 09 23
(732) KABUSHIKI KAISHA PILOT (also trading as Pilot Corporation), Tokio, JP.
(540)

G-TECMATIC

(531) 27.5
(510), (511) **16** przybory do pisania.

(111) **164500** (220) 2002 03 22 (210) 248145
(151) 2005 06 01 (441) 2002 09 23
(732) Schweppes International Limited, Londyn, GB.
(540)



(531) 1.15, 9.1, 24.1
(510), (511) **32** napoje bezalkoholowe i preparaty do ich sporządzania, wody mineralne i wody gazowane, syropy i koncentraty do przygotowywania napojów bezalkoholowych, gazowany napój imbirowy, lemoniady.

(111) **164501** (220) 2002 03 25 (210) 248232
(151) 2005 06 16 (441) 2002 10 07
(732) ROOIBOS LIMITED, Clanwilliam, ZA.
(540)



(531) 1.15, 11.3
(510), (511) **05** herbaty lecznicze, herbaty ziołowe, substytuty herbaty i mieszanki herbaty do celów leczniczych, **30** herbata.

(111) **164502** (220) 2002 03 29 (210) 248498
(151) 2005 06 09 (441) 2002 10 07
(732) JERONIMO MARTINS DYSTRYBUCJA Spółka z o.o., Poznań, PL.
(540) tonic londoner
(510), (511) **32** napoje bezalkoholowe.

(111) **164503** (220) 2002 03 29 (210) 248502
(151) 2005 06 09 (441) 2002 10 07
(732) JERONIMO MARTINS DYSTRYBUCJA Spółka z o.o., Poznań, PL.
(540) fuerte
(510), (511) **30** kawa.

(111) **164504** (220) 2002 04 02 (210) 248556
(151) 2005 06 28 (441) 2002 10 07
(732) Przedsiębiorstwo Poligraficzno-Wydawnicze „ANGRAF” Andrzej Dębski, Piła, PL.
(540)



Kolory znaku: czerwony, szary, zielony
(531) 25.1, 26.11, 27.5, 29.1
(510), (511) **40** usługi poligraficzne.

(111) **164505** (220) 2002 04 02 (210) 248627
(151) 2005 06 28 (441) 2002 10 07

(732) POLSKIE RADIO S.A., Warszawa, PL.

(540) portret muzyczny

(510), (511) **09** nagrania dźwiękowe i audiowizualne, kasety, płyty, płyty CD, **38** usługi w zakresie przekazywania głosu i obrazu, prowadzenie transmisji, zbierania i przekazywania informacji rozpowszechnianie programów radiowych i telewizyjnych, **41** usługi w zakresie organizowania, nagrywania, montażu, rozpowszechniania i tworzenia nazw audycji radiowych i telewizyjnych, imprez informacyjnych, muzycznych, rozrywkowych, artystycznych, naukowych, kulturalnych, sportowych, rekreacyjnych, plenerowych, konkursów, pokazów z wykorzystaniem wszystkich metod słownych, dźwiękowych oraz technik audiowizualnych, muzyczne usługi wydawnicze, wypożyczanie nagrań dźwiękowych i audiowizualnych.

(111) **164506** (220) 2002 04 04 (210) 248697
(151) 2005 07 13 (441) 2002 10 07

(732) OCEANIC Przedsiębiorstwo Farmaceutyczne Kosmetyczne Wojciech Soszyński, Sopot, PL.

(540) AA CERA WRAŻLIWA

(510), (511) **03** środki do mycia: mydła w płynie, żele pod prysznic, emulsje do ciała, mydła toaletowe do ciała, kremy kosmetyczne tłuste, półtłuste, nawilżające, kremy biologicznie aktywne, kremy z filtrem przeciwsłonecznym, mleczka kosmetyczne, lotiony do twarzy, toniki do twarzy bezalkoholowe i alkoholowe, balsamy do ciała, balsamy do ciała z filtrem przeciwsłonecznym, żele do twarzy, serum, lifting aktywny, maseczki kosmetyczne do twarzy - nawilżające, odżywcze, biologicznie aktywne, olejki do masażu, peelingi, maseczki złuszczone, peelingi - maseczki biologicznie aktywne, płyny do zraszania twarzy, kostka detergentowa do mycia ciała, środki do samoopalanania, oliwka do skóry, **05** środki bakteriobójcze, środki grzybobójcze, środki dezynfekcyjne.

(111) **164507** (220) 2002 04 09 (210) 248934
(151) 2005 07 11 (441) 2002 10 21

(732) United Trade Manufacturing Co., Ltd., Bangkok, TH.

(540)

Dancini

(531) 27.5

(510), (511) **25** odzież wierzchnia, odzież sportowa, bielizna, spodnie, spodnie sportowe, kalesony, sukienki, kamizelki, fartuchy, skarpetki, paski, czapki, kapelusze, buty, buty sportowe.

(111) **164508** (220) 2002 04 10 (210) 248981
(151) 2005 07 04 (441) 2002 10 21

(732) Tian Cilai, Józefosław, PL.

(540)

TONGER

(531) 27.5

(510), (511) **25** ubrania, nakrycia głowy.

(111) **164509** (220) 2002 04 10 (210) 248990
(151) 2005 07 04 (441) 2002 10 21

(732) Eli Lilly and Company, Indianapolis, US.

(540) FORSTEO

(510), (511) **05** preparaty farmaceutyczne.

(111) **164510** (220) 2002 04 11 (210) 249074
(151) 2005 06 29 (441) 2002 10 21

(732) Merz Pharma GmbH & Co. KGaA, Frankfurt am Main, DE.

(540) AXURA

(510), (511) **05** preparaty farmaceutyczne dla leczenia chorób centralnego układu nerwowego.

(111) **164511** (220) 2001 11 30 (210) 243654
(151) 2005 06 16 (441) 2002 06 03

(732) Firma Produkcyjno-Handlowo-Usługowa „GREEN PACK” Tadeusz Szymanek, Wierchowisko, PL.

(540)



Kolory znaku: ciemnozielony, biały, szafirowy, zielony, żółty
(531) 17.2, 26.1, 26.3, 26.4, 26.7, 26.15, 27.5, 29.1

(510), (511) **08** sztucce z tworzyw sztucznych, **10** worki na lód do celów medycznych, worki na wodę do celów leczniczych, **16** chusteczki do nosa jednorazowe papierowe, folie z tworzyw sztucznych do pakowania, folie spożywcze do pakowania, folie termokurczliwe do pakowania i z pęcherzykami do pakowania, papier do pakowania, ręczniki papierowe, serwetki papierowe, taśmy papierowe i samoprzylepne do pakowania i użytku domowego, torby i woreczki do pakowania oraz worki na śmieci, spinacze do taśm, **17** folie z tworzyw sztucznych inne niż nie do pakowania, **20** pojemniki do pakowania z tworzyw sztucznych, słomki do napojów, **21** talerze papierowe, tace i tacki papierowe do artykułów spożywczych i użytku domowego, naczynia do picia i jedzenia jednorazowe, kubki i kieliszki z papieru i tworzyw sztucznych, filtry do kawy i herbaty, butelki i buteleczki nie z metali szlachetnych, formy i foremki do ciast.

(111) **164512** (220) 2002 04 11 (210) 249080
(151) 2005 06 29 (441) 2002 10 21

(732) ALTANA Pharma AG, Konstanz, DE.

(540) ALTANA PHARMA

(510), (511) **03** środki do prania i wybielające, środki czyszczące, polerujące, do usuwania plam i ścierne, mydła, wyroby perfumeryjne, olejki eteryczne, środki do pielęgnacji ciała i urody, płyny do pielęgnacji włosów, środki do czyszczenia zębów, **05** produkty farmaceutyczne i weterynaryjne, produkty sanitarne do celów medycznych, produkty dietetyczne do celów leczniczych, żywność dla niemowląt, plastry, materiały opatrunkowe, materiały do plombowania zębów i masy odciskowe do celów dentystycznych, środki dezynfekcyjne, środki do niszczenia szkodników, fungicydy, herbicydy, **10** instrumenty i aparaty chirurgiczne, medyczne, stomatologiczne i weterynaryjne, protezy kończyn, oczu i zębów, artykuły ortopedyczne, materiały do zszywania stosowane w chirurgii.

(111) **164513** (220) 2002 04 12 (210) 249179
(151) 2005 07 05 (441) 2002 10 21

(732) Advanced Medical Optics, Inc. (a Delaware corporation), Irvine, US.

(540) COEASE

(510), (511) **05** materiały lepkoelastyczne stosowane w trakcie operacji okulistycznych.

(111) **164514** (220) 2002 04 12 (210) 249180
(151) 2005 07 05 (441) 2002 10 21

(732) Advanced Medical Optics, Inc. (a Delaware corporation), Irvine, US.

(540) VERISYSE

(510), (511) **10** soczewki wewnątrzgałkowe do wszczepiania.

(111) **164515** (220) 2002 04 12 (210) 249183
(151) 2005 06 23 (441) 2002 10 21

(732) BOIRON, Sainte Foy Les Lyon, FR.
 (540) HOMEOPORADY
 (510), (511) **05** produkty farmaceutyczne, włączając produkty homeopatyczne, **20** pudełka i pojemniki z tworzyw sztucznych.

(111) **164516** (220) 2002 04 12 (210) 249195
 (151) 2005 06 23 (441) 2002 10 21
 (732) POLSKIE RADIO S.A., Warszawa, PL.
 (540) portret muzyczny Polskiego Radia
 (510), (511) **09** nagrania dźwiękowe i audiowizualne, kasety, płyty, płyty CD, **16** dzienniki, czasopisma, periodyki, prospekty, książki, plakaty, kalendarze, **35** usługi reklamowe z wykorzystaniem wszystkich metod słownych, dźwiękowych oraz technik audiowizualnych, **38** usługi w zakresie przekazywania głosu i obrazu, prowadzenie transmisji, zbierania i przekazywania informacji rozpowszechnianie programów radiowych i telewizyjnych, **41** usługi w zakresie organizowania, nagrywania, montażu, rozpowszechniania i tworzenia audycji radiowych i telewizyjnych, imprez informacyjnych, muzycznych, rozrywkowych, artystycznych, naukowych, kulturalnych, sportowych, rekreacyjnych, plenerowych, konkursów, pokazów z wykorzystaniem wszystkich metod słownych, dźwiękowych oraz technik audiowizualnych, usługi wydawnicze.

(111) **164517** (220) 2002 04 15 (210) 249212
 (151) 2005 06 23 (441) 2002 10 21
 (732) Marianna Dominiak VANTEX, Łódź, PL.
 (540)

VANTEX

Kolory znaku: czerwony
 (531) 27.5, 29.1

(510), (511) **25** odzież, garnitury, płaszcze, marynarki, spodnie, kurtki, żakiety, garsonki.

(111) **164518** (220) 2002 04 18 (210) 249446
 (151) 2005 06 10 (441) 2002 10 21
 (732) Tommy Hilfiger Licensing, Inc., Newark, US.
 (540) T GIRL

(510), (511) **03** preparaty wybielające i inne substancje stosowane w praniu, preparaty czyszczące, nabłyszczające, szorujące i ściernie, mydła, wyroby perfumeryjne, olejki eteryczne, kosmetyki, lotiony do pielęgnacji włosów, preparaty do czyszczenia zębów.

(111) **164519** (220) 2002 04 22 (210) 249519
 (151) 2005 07 05 (441) 2002 11 04
 (732) FRESH LOGISTICS Sp. z o.o., Gądk, PL.
 (540)

Fresh Logistics

(531) 27.5

(510), (511) **39** usługi transportowe pojazdami samochodowymi, zwłaszcza pojazdami-chłodniami, usługi magazynowe, usługi chłodnicze, magazynowanie towarów w chłodniach, dystrybucja towarów.

(111) **164520** (220) 2002 04 22 (210) 249520
 (151) 2005 07 05 (441) 2002 11 04
 (732) FRESH LOGISTICS Sp. z o.o., Gądk, PL.
 (540) fresh logistics

(510), (511) **39** usługi transportowe pojazdami samochodowymi, zwłaszcza pojazdami-chłodniami, usługi magazynowe, usługi chłodnicze, magazynowanie towarów w chłodniach, dystrybucja towarów.

(111) **164521** (220) 2002 04 24 (210) 249643
 (151) 2005 06 30 (441) 2002 11 04

(732) SmithKline Beecham (SWG) Limited, Brentford, GB.
 (540) PANADOL RAPID
 (510), (511) **05** preparaty przeciwbólowe i przeciwgorączkowe.

(111) **164522** (220) 2002 04 24 (210) 249644
 (151) 2005 06 30 (441) 2002 11 04
 (732) Biuro Tłumaczeń INTERTEXT Beata Kander, Warszawa, PL.
 (540)



(531) 26.4, 27.5

(510), (511) **41** organizowanie konferencji, organizowanie seminariów, organizowanie kongresów, usługi w zakresie tłumaczeń.

(111) **164523** (220) 2002 04 25 (210) 249699
 (151) 2005 06 29 (441) 2002 11 04
 (732) DePuy, Inc. (a Delaware corporation), Warsaw, US.
 (540) PINNACLE
 (510), (511) **10** urządzenia medyczne, włączając implanty bioder.

(111) **164524** (220) 2002 04 25 (210) 249700
 (151) 2005 06 29 (441) 2002 11 04
 (732) DePuy, Inc. (a Delaware corporation), Warsaw, US.
 (540) X-TENZ
 (510), (511) **10** urządzenia medyczne, włączając implanty kręgosłupa oraz instrumenty chirurgiczne stosowane do ich wszczepiania.

(111) **164525** (220) 2002 04 25 (210) 249703
 (151) 2005 06 29 (441) 2002 11 04
 (732) DePuy, Inc. (a Delaware corporation), Warsaw, US.
 (540) ACCLAIM
 (510), (511) **10** implanty ortopedyczne włączając implanty - protezy łokci.

(111) **164526** (220) 2002 05 08 (210) 250097
 (151) 2005 07 21 (441) 2002 11 18
 (732) P.P.H.U. „EUROWOLLE” Wiesław Rozynek, Wałbrzych, PL.
 (540)



Kolory znaku: czarny, ciemnozielony

(531) 1.17, 27.5, 29.1

(510), (511) **10** bielizna rehabilitacyjna, bielizna pościelowa do celów leczniczych, materace i poduszki do celów leczniczych, boty i skarpety do celów leczniczych, gorsety do celów leczniczych, **16** torby z tworzyw sztucznych do pakowania bielizny domowej, bielizny stołowej, bielizny pościelowej, kap, narzut, pledów, **24** bielizna domowa, bielizna stołowa, bielizna pościelowa, poszwy zastępujące śpiwory, kapy, narzuty, pledy, materiały tekstylne, dżerseje, tkaniny bawełniane, lniane, wełniane i elastyczne, **40** usługi bielizniarskie, pikowanie tkanin, obrębianie tkanin, usługi w zakresie szycia opakowań z tworzyw sztucznych.

(111) **164527** (220) 2002 05 08 (210) 250098
 (151) 2005 07 21 (441) 2002 11 18
 (732) P.P.H.U. „EUROWOLLE” Wiesław Rozynek, Wałbrzych, PL.
 (540) eurowolle

(510), (511) **10** bielizna rehabilitacyjna, bielizna pościelowa do celów leczniczych, materace i poduszki do celów leczniczych, boty i skarpety do celów leczniczych, gorsety do celów leczniczych, **16** torby z tworzyw sztucznych do pakowania bielizny domowej, bielizny stołowej, bielizny pościelowej, kap, narzut, pledów, **24** bielizna domowa, bielizna stołowa, bielizna pościelowa, poszwy zastępujące śpiwory, kapy, narzuty, pledy, materiały tekstylne, dżerseje, tkaniny bawełniane, lniane, wełniane i elastyczne, **35** zgrupowanie na rzecz osób trzecich różnych towarów pozwalające nabywcy wygodnie oglądać i kupować te towary na stronie internetowej wyspecjalizowanej w sprzedaży bielizny pościelowej, śpiworów, kap, narzut, pledów, reklama i promocja towarów i usług za pośrednictwem internetu, **40** usługi bielizniarskie, pikowanie tkanin, obrębianie tkanin, usługi w zakresie szycia opakowań z tworzyw sztucznych.

(111) **164528** (220) 2002 05 15 (210) 250393
(151) 2005 06 23 (441) 2002 11 18
(732) NATURAL FORMULAS LIMITED, Tortola, VG.
(540)



(531) 2.7, 27.5
(510), (511) **05** preparaty i substancje farmaceutyczne, włączając witaminy i preparaty wspomagające, żywność dietetyczna do celów leczniczych, substancje dietetyczne do celów leczniczych.

(111) **164529** (220) 2002 05 17 (210) 250527
(151) 2005 06 28 (441) 2002 11 18
(732) Schweppes International Limited, Londyn, GB.
(540) SCHWEPPES WAITIKI

(510), (511) **32** piwo, wody mineralne, wody gazowane oraz inne napoje bezalkoholowe, soki owocowe i napoje owocowe, napoje o smaku owocowym, syropy i inne preparaty do sporządzania napojów.

(111) **164530** (220) 2002 05 22 (210) 250708
(151) 2005 06 29 (441) 2002 12 02
(732) PPH „CHEMIS” Grzegorz Chajduga, Czaniec, PL.
(540) ANORIN

(510), (511) **05** środki ochrony roślin przed gryzoniami, środki gryzoniobójcze, środki chemiczne w postaci świec dymnych i zapachowych do ochrony przed gryzoniami dla rolnictwa, ogrodnictwa i sadownictwa.

(111) **164531** (220) 2002 06 03 (210) 251079
(151) 2005 07 14 (441) 2002 12 16
(732) „KOBILIGHT” Piotr Kobosz, Paweł Kobosz, Rzeszów, PL.
(540)



Kolory znaku: czarny, żółty, biały

(531) 13.1, 14.3, 27.5, 29.1
(510), (511) **09** kable elektryczne, instalacje elektryczne, złącza i złączki do przewodów elektrycznych, **11** urządzenia i instalacje do oświetlania, abażury, klosze do lamp, lampy, lampiony, lampki elektryczne na choinkę, lampy elektryczne, lampy do akwarium, lam-

py oświetleniowe, lampy samochodowe, latarki, latarnie oświetleniowe, oprawki do lamp elektrycznych, oświetlenie sufitowe, osprzęt oświetleniowy, świeczniki, żarówki elektryczne, żyrandole.

(111) **164532** (220) 2002 06 13 (210) 251555
(151) 2005 07 07 (441) 2002 12 16
(732) SmithKline Beecham plc, Brentford, GB.
(540) ZELVADE
(510), (511) **05** preparaty i substancje farmaceutyczne i medyczne.

(111) **164533** (220) 2002 08 05 (210) 251996
(151) 2005 07 21 (441) 2003 02 10
(732) Dystrybucja Mięsa i Wędlin Spółka Jawna Agata Szatan, Dariusz Szatan, Sosnowiec, PL.
(540)



Kolory znaku: czarny, czerwony, biały

(531) 26.3, 27.5, 29.1
(510), (511) **29** mięso, podroby, wędliny, kiełbasy, kaszanka, tłuszcze jadalne, konserwy mięsne, ekstrakty mięsne, mięso konserwowane, pasztety, pasty do kanapek zawierające tłuszcz, **39** dostarczanie towarów, wypożyczanie kontenerów magazynowych, transport samochodowy, **40** ubój zwierząt, wędzenie żywności, konserwowanie napojów i żywności.

(111) **164534** (220) 2002 06 26 (210) 252042
(151) 2005 07 12 (441) 2002 12 30
(732) Przedsiębiorstwo Farmaceutyczne „JELFA” Spółka Akcyjna, Jelenia Góra, PL.
(540) KLOFENIL
(510), (511) **05** preparaty farmaceutyczne.

(111) **164535** (220) 2002 07 06 (210) 252508
(151) 2005 07 19 (441) 2003 01 13
(732) „DREWEX” Piotr Polak, Klecza Dolna, PL.
(540)



Kolory znaku: czarny, czerwony, biały, szary

(531) 21.1, 29.1
(510), (511) **20** biurka, chodziki dla dzieci, drabinki z drzewa lub tworzyw sztucznych, fotele, gabloty meblowe, kanapy, kołyski dziecięce, krzesła, krzesła wysokie dla dzieci, leżaki, ławy meblowe, materace sprężynowe do łóżek, kojce dla niemowląt, meble, meble dla dzieci, poduszki, pojemniki na zabawki, pościel, sofy, szafki, szezlongi, ścianki boazeryjne do mebli, **24** bielizna pościelowa, bielizna pościelowa dla dzieci, bielizna kąpielowa, cienkie tkaniny bawełniane, płótno materacowe, tkaniny podszewkowe, pokrowce na poduszki, poszewki na poduszki, pokrycie na materace, prześcieradła, ręczniki tekstylne.

(111) **164536** (220) 2002 07 06 (210) 252509
(151) 2005 07 19 (441) 2003 01 13
(732) „DREWEX” Piotr Polak, Klecza Dolna, PL.

(540)



Kolory znaku: szaro-niebieski, ciemnoniebieski, biały, piaskowy
(531) 21.1, 29.1

(510), (511) **20** biurka, chodziki dla dzieci, drabinki z drzewa lub tworzyw sztucznych, fotele, gabloty meblowe, kanapy, kołyski dziecięce, krzesła, krzesła wysokie dla dzieci, leżaki, ławy meblowe, materace sprężynowe do łóżek, kojce dla niemowląt, meble, meble dla dzieci, poduszki, pojemniki na zabawki, pościel, sofy, szafki, szezlongi, ścianki boazeryjne do mebli, **24** bielizna pościelowa, bielizna pościelowa dla dzieci, bielizna kąpielowa, cienkie tkaniny bawełniane, płótno materacowe, tkaniny podszewkowe, pokrowce na poduszki, poszewki na poduszki, pokrycie na materace, prześcieradła, ręczniki tekstylne.

(111) **164537** (220) 2002 07 11 (210) 252692
(151) 2005 07 08 (441) 2003 01 13
(732) STRATOSFERA Spółka z o.o., Warszawa, PL.

(540) Logo Tapes

(510), (511) **35** agencje reklamowe, badanie rynku, badania opinii publicznej, badania w dziedzinie działalności gospodarczej, doradztwo specjalistyczne w sprawach działalności gospodarczej.

(111) **164538** (220) 2002 07 11 (210) 252693
(151) 2005 07 08 (441) 2003 01 13
(732) STRATOSFERA Spółka z o.o., Warszawa, PL.

(540) GPP (Gross Persuasion Point)

(510), (511) **35** agencje reklamowe, badanie rynku, badania opinii publicznej, badania w dziedzinie działalności gospodarczej, doradztwo specjalistyczne w sprawach działalności gospodarczej.

(111) **164539** (220) 2002 07 11 (210) 252694
(151) 2005 07 08 (441) 2003 01 13
(732) STRATOSFERA Spółka z o.o., Warszawa, PL.

(540) Brand Future

(510), (511) **35** agencje reklamowe, badanie rynku, badania opinii publicznej, badania w dziedzinie działalności gospodarczej, doradztwo specjalistyczne w sprawach działalności gospodarczej.

(111) **164540** (220) 2002 07 11 (210) 252695
(151) 2005 07 08 (441) 2003 01 13
(732) STRATOSFERA Spółka z o.o., Warszawa, PL.

(540) Brandpower

(510), (511) **35** agencje reklamowe, badanie rynku, badania opinii publicznej, badania w dziedzinie działalności gospodarczej, doradztwo specjalistyczne w sprawach działalności gospodarczej.

(111) **164541** (220) 2002 07 11 (210) 252696
(151) 2005 06 17 (441) 2003 01 13
(732) STRATOSFERA Spółka z o.o., Warszawa, PL.

(540) Brand Power

(510), (511) **35** agencje reklamowe, badanie rynku, badania opinii publicznej, badania w dziedzinie działalności gospodarczej, doradztwo specjalistyczne w sprawach działalności gospodarczej.

(111) **164542** (220) 2002 07 11 (210) 252697
(151) 2005 06 17 (441) 2003 01 13
(732) STRATOSFERA Spółka z o.o., Warszawa, PL.

(540) Deskryptor

(510), (511) **35** agencje reklamowe, badanie rynku, badania opinii publicznej, badania w dziedzinie działalności gospodarczej, doradztwo specjalistyczne w sprawach działalności gospodarczej.

(111) **164543** (220) 2002 07 11 (210) 252698
(151) 2005 06 17 (441) 2003 01 13
(732) STRATOSFERA Spółka z o.o., Warszawa, PL.

(540) Brand Tapes

(510), (511) **35** agencje reklamowe, badanie rynku, badania opinii publicznej, badania w dziedzinie działalności gospodarczej, doradztwo specjalistyczne w sprawach działalności gospodarczej.

(111) **164544** (220) 2004 02 24 (210) 276753
(151) 2005 07 01 (441) 2004 05 31
(732) INTERCHEMALL Dom Spółka z o.o., Warszawa, PL.
(540)

Prima

(531) 26.11.1, 27.5.1

(510), (511) **03** płatki do makijażu i demakijażu, pumeksy kosmetyczne, **21** gąbki kąpielowe, gąbki do masażu, gąbki zabawki, gąbki do mycia samochodów, gąbki obszyte tkaninami lub irchą, gąbki do celów domowych, ściereczki do czyszczenia, ściereczki do wycierania, czyściki kuchenne, zmywaki do celów kuchennych, rękawice gumowe, ściereczki do szkła.

(111) **164545** (220) 1999 04 30 (210) 201343
(151) 2005 05 11
(732) „Biuro Podróży EXODUS” Ewa Jaworska, Danuta Jaworska, Zbigniew Jaworski Spółka Jawna, Zielona Góra, PL.

(540) exodus

(510), (511) **35** usługi agencji reklamowych, usługi rozpowszechniania materiałów reklamowych, usługi prowadzenia sklepu z: materiałami malarskimi, broszurami, albumami, czasopismami, folderami, obrazami, informatorami, **41** usługi produkcji filmów, usługi publikowania książek, usługi produkcji filmów na taśmach video.

(111) **164546** (220) 2000 10 11 (210) 225288
(151) 2005 05 20
(732) Firma Handlowa AUTOGRAF S.C. Zygmunt Daszkiewicz, Ewa Starbała, Warszawa, PL.

(540) AUTOGRAF

(510), (511) **16** materiały piśmienne i biurowe: pióra wieczne, pióra kulkowe, długopisy, ołówki, kredki artystyczne, organizery, skorowidze, kalendarze, **18** skórzana galanteria biurowa: portfele, teczki, podkłady na biurko, listowniki, etui na przybory piśmienne.

(111) **164547** (220) 2000 10 11 (210) 225289
(151) 2005 07 01
(732) Firma Handlowa AUTOGRAF S.C. Zygmunt Daszkiewicz, Ewa Starbała, Warszawa, PL.
(540)

Autograf

(531) 27.5

(510), (511) **16** materiały piśmienne i biurowe: pióra wieczne, pióra kulkowe, długopisy, ołówki, kredki artystyczne, organizery, skorowidze, kalendarze, **18** skórzana galanteria biurowa: portfele, teczki, podkłady na biurko, listowniki, etui na przybory piśmienne.

(111) **164548** (220) 2001 05 30 (210) 236339
(151) 2005 04 21

(732) „NUMERON” Spółka z o.o. Pracownia Informatyki, Częstochowa, PL.

(540) i-ENERGIA

(510), (511) **09** programy komputerowe, dyski magnetyczne, dyski optyczne, kompaktowe, **42** programowanie komputerów.

(111) **164549** (220) 2001 05 30 (210) 236340
(151) 2005 04 21

(732) „NUMERON” Spółka z o.o. Pracownia Informatyki, Częstochowa, PL.

(540) iENERGIA

(510), (511) **09** programy komputerowe, dyski magnetyczne, dyski optyczne, kompaktowe, **42** programowanie komputerów.

(111) **164550** (220) 2001 06 29 (210) 237596
(151) 2005 04 14

(732) Dolnośląski Związek Lekarzy Rodzinnych-Pracodawców, Wrocław, PL.

(540)



(531) 2.7, 26.2, 27.5

(510), (511) **35** usługi w zakresie badania rynku, doradztwo w zakresie organizowania i kierowania działalnością gospodarczą w branży medycznej, doradztwo w zakresie zarządzania kadrowego, **41** usługi w zakresie prowadzenia szkoleń, seminariów, konferencji, usługi w zakresie wydawnictw specjalistycznych, **42** usługi w zakresie doradztwa prawnego, **44** usługi medyczne, usługi w zakresie medycyny rodzinnej, usługi pielęgniarstwa, usługi diagnostyczne, usługi w zakresie prowadzenia gabinetów zabiegowych, sal operacyjnych, laboratoriów medycznych, usługi w zakresie fizykoterapii, balneologii, rehabilitacji, usługi w zakresie badań specjalistycznych, usługi w zakresie badań okresowych, usługi w zakresie doradztwa zawodowego w branży medycznej.

(111) **164551** (220) 2001 08 29 (210) 240175
(151) 2005 04 21 (441) 2002 03 11

(732) Medar Spółka z o.o., Wrocław, PL.

(540)



Kolory znaku: zielony

(531) 5.3, 27.5, 29.1

(510), (511) **35** sprzedaż hurtowa i detaliczna artykułów medycznych i ortopedycznych, sprzedaż detaliczna wyrobów farmaceutycznych, sprzedaż detaliczna sprzętu optycznego, fotograficznego oraz precyzyjnego, doradztwo w zakresie zarządzania, **41** działalność w zakresie pozaszkolnych form kształcenia, w tym w szczególności edukacja, w której nie da się zdefiniować poziomu nauczania oraz prowadzenia szkolenia kursowego, organizowanie konferencji, **43** prowadzenie hoteli z restauracjami, prowadzenie restauracji, prowadzenie baru, **44** konsulting w zakresie medycznym, praktyka lekarska, szpitalnictwo, działalność paramedyczna, działalność pogotowia ratunkowego, pozostała działalność związana z ochroną życia ludzkiego, gdzie indziej nie sklasyfikowana.

(111) **164552** (220) 2001 08 29 (210) 240176
(151) 2005 04 21 (441) 2002 03 11

(732) Medar Spółka z o.o., Wrocław, PL.

(540)



Kolory znaku: niebieski, biały, pomarańczowy

(531) 26.13, 27.5, 29.1

(510), (511) **35** sprzedaż hurtowa i detaliczna artykułów medycznych i ortopedycznych, sprzedaż detaliczna wyrobów farmaceutycznych, sprzedaż detaliczna sprzętu optycznego, fotograficznego oraz precyzyjnego, doradztwo w zakresie zarządzania, **41** działalność w zakresie pozaszkolnych form kształcenia, w tym w szczególności edukacja, w której nie da się zdefiniować poziomu nauczania oraz prowadzenia szkolenia kursowego, organizowanie konferencji, **43** prowadzenie hoteli z restauracjami, prowadzenie restauracji, prowadzenie baru, **44** konsulting w zakresie medycznym, praktyka lekarska, szpitalnictwo, działalność paramedyczna, działalność pogotowia ratunkowego, pozostała działalność związana z ochroną życia ludzkiego, gdzie indziej nie sklasyfikowana.

(111) **164553** (220) 2001 09 24 (210) 240959
(151) 2005 07 07 (441) 2002 03 25

(732) „MASPEX WADOWICE” Spółka z o.o., Wadowice, PL.

(540)



Kolory znaku: złoty, ciemnoczerwony, żółty, biały

(531) 19.7, 25.1, 25.7, 27.5, 29.1

(510), (511) **33** napoje alkoholowe: wódka z colą.

(111) **164554** (220) 2001 09 24 (210) 240960
(151) 2005 07 07 (441) 2002 03 25

(732) „MASPEX WADOWICE” Spółka z o.o., Wadowice, PL.

(540)



Kolory znaku: złoty, ciemnoczerwony, żółty, biały

(531) 19.7, 25.1, 25.7, 27.5, 29.1

(510), (511) **33** napoje alkoholowe: wódka z colą.

(111) **164555** (220) 2001 09 24 (210) 240963
(151) 2005 07 07 (441) 2002 03 25

(732) „MASPEX WADOWICE” Spółka z o.o., Wadowice, PL.

(540)



Kolory znaku: złoty, zielony, kremowy, czerwony

(531) 19.7, 25.1, 25.7, 27.5, 29.1

(510), (511) **33** napoje alkoholowe: dżin z tonikiem.

(111) **164556** (220) 2001 09 24 (210) 240964
 (151) 2005 07 07 (441) 2002 03 25
 (732) „MASPEX WADOWICE” Spółka z o.o., Wadowice, PL.
 (540)



Kolory znaku: złoty, zielony, kremowy, czerwony
 (531) 19.7, 25.1, 25.7, 27.5, 29.1
 (510), (511) **33** napoje alkoholowe: dżin z tonikiem.

(111) **164557** (220) 2001 09 24 (210) 240965
 (151) 2005 07 07 (441) 2002 03 25
 (732) „MASPEX WADOWICE” Spółka z o.o., Wadowice, PL.
 (540)



Kolory znaku: złoty, brązowy, żółty, zielony
 (531) 19.7, 27.5, 29.1
 (510), (511) **33** napoje alkoholowe: rum z colą.

(111) **164558** (220) 2001 09 24 (210) 240966
 (151) 2005 07 07 (441) 2002 03 25
 (732) „MASPEX WADOWICE” Spółka z o.o., Wadowice, PL.
 (540)



Kolory znaku: złoty, brązowy, żółty, zielony
 (531) 19.7, 27.5, 29.1
 (510), (511) **33** napoje alkoholowe: rum z colą.

(111) **164559** (220) 2001 09 25 (210) 241041
 (151) 2005 07 01
 (732) Firma Handlowo-Uslugowa SOBIK Leszek Sobik,
 Bielsko-Biala, PL.
 (540)



Kolory znaku: ciemnoniebieski, czerwony, złoty, biały, brązowy
 (531) 3.4, 19.3, 25.5, 27.5, 29.1
 (510), (511) **29** tłuszcze jadalne - masło.

(111) **164560** (220) 2001 09 25 (210) 241042
 (151) 2005 07 01

(732) Firma Handlowo-Uslugowa SOBIK Leszek Sobik,
 Bielsko-Biala, PL.
 (540)



Kolory znaku: złoty, ciemnoniebieski, czerwony, biały, brązowy i odcienie

(531) 3.4, 19.3, 25.5, 27.5, 29.1

(510), (511) **29** produkty mleczne, tłuszcze jadalne.

(111) **164561** (220) 2001 09 25 (210) 241044
 (151) 2005 07 01
 (732) Firma Handlowo-Uslugowa SOBIK Leszek Sobik,
 Bielsko-Biala, PL.
 (540)



Kolory znaku: złoty, niebieski i odcienie, czerwony, biały, zielony, brązowy i odcienie

(531) 3.4, 6.1, 19.3, 27.5, 29.1

(510), (511) **29** tłuszcze jadalne - masło.

(111) **164562** (220) 2001 10 22 (210) 241942
 (151) 2005 06 09 (441) 2002 05 06
 (732) BENEFIT Centrum Nauki Języka Angielskiego Metodą
 Callana S.C. Robert Kubić, Ewa Kubić, Lublin, PL.
 (540) benefit

(510), (511) **16** materiały szkoleniowe do nauczania, **41** nauczanie w szczególności języka angielskiego, organizacja szkoleń i kursów korespondencyjnych i stacjonarnych, organizacja i prowadzenie pracowni specjalistycznych, tłumaczenia.

(111) **164563** (220) 2001 11 07 (210) 242568
 (151) 2005 06 23 (441) 2002 05 20
 (732) „VETOQUINOL BIOWET” Spółka z o.o., Gorzów Wlkp., PL.
 (540) petline

(510), (511) **05** dodatki odżywcze i dodatki do pasz do celów leczniczych, lotony do celów weterynaryjnych i lotony dla psów, preparaty z mikroelementami dla zwierząt, preparaty i środki do mycia zwierząt oraz preparaty farmaceutyczne do pielęgnacji skóry, **31** dodatki odżywcze dla zwierząt nie do celów leczniczych.

(111) **164564** (220) 2001 12 04 (210) 243829
 (151) 2005 06 02 (441) 2002 06 17
 (732) BIO-ACTIVE DYSTRYBUCJA Spółka z o.o., Warszawa, PL.
 (540)



Kolory znaku: ciemnozielony, żółty, brązowy, srebrno-szary, biało-szary, szaro-zielony, zielony

(531) 5.3, 9.1, 24.17, 25.1, 27.5, 29.1

(510), (511) **30** herbata.

(111) **164565** (220) 2001 12 24 (210) 244665
 (151) 2005 04 18 (441) 2002 07 01
 (732) Polskie Stowarzyszenie Snowmobilu,
 Kosarzyska-Zamakowsko, PL.
 (540) SNOWTOUR
 (510), (511) **41** organizacja imprez sportowych.

(111) **164566** (220) 2002 02 12 (210) 246335
 (151) 2005 04 12 (441) 2002 08 26
 (732) E&Z Market Ewa Kogowska, Zbigniew Kogowski, Pułtusk, PL.
 (540)



(531) 27.5
 (510), (511) **03** kosmetyki: kremy, maseczki, mleczka, preparaty do demakijażu, preparaty do golenia, pomadki, cienie do oczu, środki perfumeryjne, olejki eteryczne, płyny do pielęgnacji włosów, szampony, odżywki, środki do czyszczenia zębów, środki czyszczące, nablyszczające, szorujące, płyny do mycia naczyń, mydła, środki do prania, płukania.

(111) **164567** (220) 2000 05 12 (210) 218327
 (151) 2005 05 20
 (732) Credit Suisse Life & Pensions Towarzystwo Ubezpieczeń na Życie S.A., Warszawa, PL.
 (540) Winterthur Życie
 (510), (511) **16** wyroby z papieru i kartonu: książki, broszury, druki, formularze, prospekty, informatory, czasopisma, periodyki, katalogi, kalendarze.

(111) **164568** (220) 2000 05 12 (210) 218328
 (151) 2005 07 01
 (732) Credit Suisse Life & Pensions Towarzystwo Ubezpieczeń na Życie S.A., Warszawa, PL.
 (540) Winterthur
 (510), (511) **16** wyroby z papieru i kartonu: książki, broszury, druki, formularze, prospekty, informatory, czasopisma, periodyki, katalogi, kalendarze.

(111) **164569** (220) 2000 11 24 (210) 227835
 (151) 2005 05 06
 (732) „BIMAT” Marian Blok, Sławomir Miłto Spółka Jawna, Rzeszów, PL.
 (540)



Kolory znaku: niebieski, żółty

(531) 7.1, 26.11, 27.5, 29.1
 (510), (511) **01** produkty chemiczne stosowane w przemyśle, fotografii, kleje i spoiwa stosowane w przemyśle, spoiwa do betonu, rozpuszczalniki do lakierów, środki chemiczne do napowietrzania betonu, środki do konserwacji betonu, kleje do płytek ściennych i tapet, kleje do celów przemysłowych, preparaty ognioodporne, żywice epoksydowe w stanie surowym, **02** barwniki, bejce, biel cynkowa, biel ołowiowa, drewno barwiące, emalie, farby, farbierskie zaprawy, folie metalowe dla malarzy, dekoratorów, drukarzy i artystów, lakiery, kit olejowy, kit szklarski, minia, mleko wapienne, oleje konserwujące do drewna, pigmenty, pokosty, środki antykorozyjne, środki zapobiegające korozji i zabezpieczające drewno, rozcieńczalniki do farb i lakierów, smary przeciwrzędzowe, **03** materiały ściernie, **06** budowlane materiały metalowe, belki metalowe, blacha, blacha cynowa, bramy metalowe, dachówka metalo-

wa, deflektory kominowe metalowe, drobnica żelazna, drut metalowy, drzwi metalowe, okna metalowe, okucia i osprzęt metalowy do drzwi i okien, futryny metalowe, gwoździe, kabiny kąpielowe metalowe, kabiny malarskie, kasy pancerne, kolanka do rur metalowe, kominy metalowe, konstrukcje metalowe, kraty i kratownice metalowe, liny metalowe, łańcuchy metalowe, łaty metalowe, metale nieszlachetne, ręczki do narzędzi metalowe, ogrodzenia metalowe, palety transportowe metalowe, płyty i podpory metalowe, pokrycia dachów metalowe, przegrody metalowe, przewody metalowe centralnego ogrzewania, wodociągowe oraz do instalacji wentylacyjnej i klimatyzacyjnej, przewody ciśnieniowe metalowe, rury metalowe, rynny metalowe, słupy metalowe, schody metalowe, ścianki szczelne metalowe, włazy metalowe, zasuwki, zawory metalowe, zbrojenie betonu metalowe, **07** brzeszczoty pił jako części maszyn, **08** narzędzia i przyrządy ręczne sterowane ręcznie, narzędzia metalowe ręczne sterowane ręcznie, dłuta, frezy, gwintownice, kafary, kielnie, kilofy, lewarki ręczne, łopaty, młotki i młoty, narzędzia do obróbki drewna, narzędzia brukarskie, nożyce, obcinacze, ostrza, piły, przebijaki, przecinarki do rur, rozwiertaki, strugi, śrubokręty, świdry, tarcze szlifierskie ręczne, wiertła, zaciski stolarskie, **11** armatura niemetalowa do instalacji sanitarnych i wodociągowych, przewody niemetalowe do instalacji sanitarnej, wentylacyjnej, klimatyzacyjnej i wodociągowej, przewody wodociągowe niemetalowe, **17** materiały uszczelniające, materiały izolacyjne, materiały izolacyjne do elewacji i fasad, rury elastyczne i złączki do rur niemetalowe, farby izolacyjne, filc izolacyjny, folie metalowe izolacyjne, masy uszczelniające, materiały dźwiękoszczelne, kit, lakier izolacyjny, papier izolacyjny, powłoki izolacyjne, przewody giętkie niemetalowe, armatura niemetalowa do przewodów do sprężonego powietrza, styropian, płyty ze styropianu, sznury gumowe, taśmy izolacyjne, tkaniny izolacyjne, tworzywa sztuczne półprzetworzone, uszczelki, uszczelnienia zapobiegające przeciekom wody, wata i tkanina szklana do izolacji, wena szklana do izolacji, wena żużlowa do izolacji, włókna szklane do izolacji, wyroby z tworzyw sztucznych termoplastycznych, wyroby z tworzyw sztucznych w stanie półprzetworzonym jako elastyczne pianki poliuretanowe, złącza rozprężne do uszczelnienia, **19** materiały budowlane niemetalowe, asfalt, asfaltowe nawierzchnie, balustrady, baseny kąpielowe niemetalowe, belki niemetalowe, beton, betonowe elementy budowlane, boazerie, szalunki niemetalowe do betonu, produkty bitumiczne dla budownictwa, bramy niemetalowe, cegła, cement, dachówka niemetalowa, pokrycia dachowe bitumiczne i inne pokrycia dachowe niemetalowe, deflektory kominowe niemetalowe, drewno do celów budowlanych, deski drewniane, przewody i rury drenażowe niemetalowe, drewno obrobione i fornirowane, drewno użytkowe, drzwi niemetalowe, forniry, futryny niemetalowe, gips, gonty, granit, kabiny kąpielowe niemetalowe, kamień budowlany, karton budowlany, kątowniki i inne kształtowniki niemetalowe, kominy niemetalowe, kostki brukowe, konstrukcje niemetalowe, konstrukcje przenośne niemetalowe, kostki niemetalowe, kraty i kratownice niemetalowe, krokwie dachowe, listwy i listewki boazerijne, listwy niemetalowe, łaty drewniane, marmur, mozaiki dla budownictwa, obudowy kominków, odrzwia niemetalowe, okiennice niemetalowe, okładziny niemetalowe budowlane, materiały ogniotrwałe, ogrodzenia niemetalowe, okna niemetalowe, okucia drzwi i okien niemetalowe, parkiet, piasek budowlany, płyty i płytki wykładzinowe niemetalowe, płyty konstrukcyjne niemetalowe, płyty niemetalowe, płyty z PCV i bitumiczne, płytki ceramiczne podłogowe i ściennic, pokrycia dachowe termozgrzewalne, pokrycia dachowe bezspoinowe, pokrycia niemetalowe ścian, przegrody niemetalowe, przewody instalacyjne niemetalowe, przewody ciśnieniowe niemetalowe, przewody kominowe niemetalowe, rolety niemetalowe, rozporki, rury spustowe niemetalowe, rury niemetalowe, sklejki, tworzywa drewnopodobne, ścianki działowe, deski parapetowe, pokrycia ścian niemetalowe, rynny niemetalowe, rynny dachowe niemetalowe, schody niemetalowe, słupy niemetalowe, stopnie schodów niemetalowe, stropy i sufity niemetalowe, styrobloki, szamota, szkło okienne i konstrukcyjne, szkło zbrojone, szkło izolacyjne, szyby dla budownictwa, ścianki szczelne niemetalowe, terakota, wapno, włazy niemetalowe, wykładziny niemetalowe, zaprawa murarska, zbiorniki murowane, żaluzje niemetalowe, żużel budowlany, żwir, za-

prawa cementowa, **20** meble, meble metalowe, lustra, wyroby z drewna, korka, wikliny oraz z tworzyw sztucznych, plakietki (płytki) ozdobne ściennie nietekstylne, **27** dywany, tapety papierowe, słoniani, tapety ściennie gobelinowe, maty, wykładziny podłogowe i inne materiały do pokrycia podłóg, **29** filety rybne, flaki, gałaretek i jadalne, groszek konserwowy, homary nieżywe, jaja, jogurt, kapust a kwaszona, kawior, kefir, kielbasa, klej rybi d o środkó w spożywczych, konfitury, konserwy mięsne, konserwy rybne, konserwy z owocami, korniszony, krewetki nieżywe, krokiety spożywcze, łosoś, małże nieżywe, margaryna, masło, mięso, mleko, mleczne produkty, oleje jadalne, ostrygi nieżywe, owoce konserwowane, owoce smażone, pasztet z wątróbki, pasztet mięsny, pickle, przecier pomidorowy, potrawy na bazie ryb, pulpa owocowa, rodzynki, rosoły, rośliny strączkowe konserwowane, ryby, ryby konserwowane i solone, sałatki owocowe i warzywne, sardynki, sery, smalec, szynka, śledzie, tłuszcze jadalne, tuńczyk, warzywa gotowane i konserwowane, wątróbka, wędliny, zupy, solone ryby i mięso, **30** biszkopty, bułki, chleb, ciastka, cukier, czekolada, grysiki, herbata, kakao, kawa, keczup, lody spożywcze, majonezy, makarony, mąka, miód, musztarda, ocet, napoje na bazie czekolady, kakao i kawy, paszteciki, pieprz, pizza, przyprawy, ryż, słodczy, sosy mięsne, sól kuchenna, wafle, wyroby cukiernicze, **31** buraki, cebula świeża, cytryny, groch świeży, grzyby świeże, homary żywe, ikra rybia, langusty żywe, raki żywe, małże żywe, orzechy, otręby, owoce cytrusowe, owoce świeże, pory, ryby żywe, sałata, skorupiaki żywe, warzywa świeże, **32** napoje bezalkoholowe, koktajle bezalkoholowe, lemoniady, nektary owocowe i warzywne, soki owocowe i warzywne, piwo, syropy do napojów, wody gazowane, wody mineralne, **33** napoje alkoholowe, ekstrakty i esencje alkoholowe, aperitify, koktajle, likiery, miód pitny, napoje alkoholowe z owocami, rum, whisky, wino, wódka, **37** usługi budowlane i naprawy budynków, asfaltowanie, blacharstwo, gipsowanie, hydraulika, malowanie, murarstwo, nadzór budowlany, rozbiórka budynków, tapetowanie, usługi obejmujące izolację budynków, izolacje przeciwwodne pionowe i poziome, usługi obejmujące docieplanie ścian budynków, docieplanie ścian budynków konstrukcjami stalowymi z wykorzystaniem poliwęglanu komorowego i litego, wykonanie zadaszeń, świetlików, ogrodów zimowych, remonty dachów i budynków, usługi ogólnobudowlane, wykonywanie powłok hydroizolacyjnych, izolacji ścian i fundamentów, wykańczanie wnętrz budynków mieszkalnych i biurowych, zabezpieczanie przed korozją, **43** usługi gastronomiczne, restauracyjne i kawiarniane.

(111) **164570** (220) 2001 06 13 (210) 236909
(151) 2005 08 04
(732) ATP Tour, Inc., Ponte Vedra Beach, US.
(540)



(531) 2.1, 21.3, 27.5
(510), (511) **35** usługi w zakresie promowania interesów tenisistów zawodowych, tenisa, turniejów tenisowych oraz rekreacyjnych obiektów tenisowych, usługi w zakresie promowania tenisa poprzez organizowanie wydarzeń charytatywnych i zapewniania usług edukacyjnych na temat tenisa, usługi w zakresie tworzenia rankingu tenisistów na podstawie ich relatywnych zdolności i wyników, **36** usługi w zakresie sponsorowania turniejów tenisowych, **41** usługi w zakresie organizowania turniejów, festiwali, wydarzeń i zajęć tenisowych, usługi w zakresie dostarczania informacji na temat tenisa, tenisistów zawodowych, turniejów i meczów tenisowych oraz rekreacyjnych obiektów tenisowych, usługi w zakresie prowadzenia turniejów tenisowych, **42** usługi w zakresie zapewniania stron internetowych on-line dla zawodowych tenisistów,

dyrektorów turniejów tenisowych, mediów, trenerów tenisa i innego personelu tenisa.

(111) **164571** (220) 2001 10 17 (210) 241816
(151) 2005 05 06 (441) 2002 04 22
(732) „MAPEI POLSKA” Sp. z o.o., Gliwice, PL.
(540) keraklej
(510), (511) **01** kleje na bazie tworzyw sztucznych i żywic do stosowania w budownictwie, **17** zaprawy izolacyjne na bazie: tworzyw sztucznych, żywic, spoiw cementowych, **19** zaprawy budowlane na bazie: tworzyw sztucznych, żywic, spoiw cementowych.

(111) **164572** (220) 2001 10 17 (210) 241817
(151) 2005 05 06 (441) 2002 04 22
(732) „MAPEI POLSKA” Sp. z o.o., Gliwice, PL.
(540) mapeklej
(510), (511) **01** kleje na bazie tworzyw sztucznych i żywic do stosowania w budownictwie, **17** zaprawy izolacyjne na bazie: tworzyw sztucznych, żywic, spoiw cementowych, **19** zaprawy budowlane na bazie: tworzyw sztucznych, żywic, spoiw cementowych.

(111) **164573** (220) 2001 10 17 (210) 241818
(151) 2005 05 06 (441) 2002 04 22
(732) „MAPEI POLSKA” Sp. z o.o., Gliwice, PL.
(540) ultracolor
(510), (511) **01** kleje i zaprawy klejowe na bazie tworzyw sztucznych i żywic, **17** kity do uszczelniania i izolacji, **19** zaprawy cementowe, zaprawy murarskie, zaprawy do fugowania, spoinowania.

(111) **164574** (220) 2001 10 17 (210) 241819
(151) 2005 05 06 (441) 2002 04 22
(732) „MAPEI POLSKA” Sp. z o.o., Gliwice, PL.
(540) mapesil
(510), (511) **17** materiały uszczelniające, **19** zaprawy, masy do fugowania, spoinowania.

(111) **164575** (220) 2001 10 17 (210) 241820
(151) 2005 05 06 (441) 2002 04 22
(732) „MAPEI POLSKA” Sp. z o.o., Gliwice, PL.
(540) m-band
(510), (511) **17** listwy, opaski, arkusze, wstęgi i taśmy uszczelniające i izolacyjne, taśmy samoprzylepne, taśmy zgrzewalne uczelniające i izolacyjne na bazie tworzyw sztucznych, **19** taśmy zgrzewalne na bazie bitumów.

(111) **164576** (220) 2001 11 26 (210) 243371
(151) 2005 07 25 (441) 2002 06 03
(732) TREDOR Spółka z ograniczoną odpowiedzialnością, Wrocław, PL.
(540)



Kolory znaku: czarny, biały, czerwony, cytrynowy, żółty, niebieski
(531) 1.1, 26.1, 26.4, 26.11, 27.5, 29.1

(510), (511) **01** kleje inne niż do papieru lub użytku domowego lub do środków spożywczych, kleje do bandaży chirurgicznych, kleje do celów przemysłowych, kleje do obuwia, kleje do płytek ściennych, do tapet, do rozlepiania afiszów, **03** kleje do przymocowywania sztucznych włosów, kleje do sztucznych paznokci, **06** pojemniki metalowe, **16** kleje do papieru i do materiałów piśmiennych lub do celów domowych, **20** pojemniki niemetalowe, **21** pojemniki na kleje zawarte w tej klasie.

(111) **164577** (220) 2001 12 05 (210) 243909
(151) 2005 07 01 (441) 2002 06 17
(732) AMBRA S.A., Warszawa, PL.
(540) PICCOLO PLUS ENERGY
(510), (511) **32** piwo, wody mineralne i gazowane oraz inne napoje bezalkoholowe, napoje owocowe i soki owocowe, syropy i inne produkty do produkcji napojów.

(111) **164578** (220) 2001 12 14 (210) 244331
(151) 2005 07 05 (441) 2002 06 17
(732) „AMBRA” Spółka Akcyjna, Warszawa, PL.
(540) GRAN CAZZANO
(510), (511) **32** piwo, wody mineralne i gazowane oraz inne napoje bezalkoholowe, napoje owocowe i soki owocowe, syropy i inne produkty do przygotowywania napojów, **33** napoje alkoholowe, wina, wódki, likiery.

(111) **164579** (220) 2002 01 18 (210) 245407
(151) 2005 05 12 (441) 2002 07 29
(732) KROTEX-POLAND Spółka z o.o., Warszawa, PL.
(540) DUOSLIM
(510), (511) **05** dietetyczne środki spożywcze o działaniu leczniczym.

(111) **164580** (220) 2002 02 06 (210) 246115
(151) 2005 07 15 (441) 2002 08 12
(732) „KEMA” Spółka z o.o., Szczecin, PL.
(540)



Kolory znaku: granatowy, niebieski, czerwony, żółty
(531) 27.5, 29.1
(510), (511) **16** gazety, broszury, afisze, ulotki, kalendarze, druki, książki, **40** usługi w zakresie drukowania: gazet, broszur, afiszy, ulotek, kalendarzy, druków, książek.

(111) **164581** (220) 2002 02 15 (210) 246514
(151) 2005 07 06 (441) 2002 08 26
(732) AMBRA S.A., Wola Duża, PL.
(540) WÓDKA SUFLERA
(510), (511) **33** napoje alkoholowe, wódki.

(111) **164582** (220) 2002 02 18 (210) 246564
(151) 2005 05 12 (441) 2002 08 26
(732) Firma Produkcijno-Handlowo-Usługowa „LINTA” Halina Chrzan, Budy Dłutowski, PL.
(540)



Kolory znaku: niebieski, biały, żółty
(531) 4.5, 9.3, 27.5, 29.1
(510), (511) **25** muszki, krawaty.

(111) **164583** (220) 2002 02 25 (210) 246904
(151) 2005 05 16 (441) 2002 08 26
(732) P.P.H.U. „MASter” Węgrzyn Andrzej, Kraków, PL.
(540)



Kolory znaku: czerwony, niebieski, żółty
(531) 25.5, 26.11, 27.5, 29.1
(510), (511) **19** gładź szpachlowa gotowa.

(111) **164584** (220) 2002 03 08 (210) 247438
(151) 2005 07 04 (441) 2002 09 09
(732) Polifarb Cieszyn - Wrocław S.A., Wrocław, PL.
(540) Dekoral Studio Aranżacji Koloru
(510), (511) **02** farby, lakiery, pokosty, emalie, środki zapobiegające korozji i zabezpieczające drewno, **35** usługi w zakresie: reklama towarów - ukazanie zalet towarów celem ich zakupów, **42** doradztwo w zakresie kolorystyki wnętrz poprzez selektywną aplikację naszymi wyrobami.

(111) **164585** (220) 2002 03 19 (210) 247929
(151) 2005 05 12 (441) 2002 09 23
(732) Produkcja Obuwia „KABAŁA” Jadwiga Kabała, Skarżysko-Kamienna, PL.
(540)



(531) 27.5
(510), (511) **25** obuwie damskie i młodzieżowe.

(111) **164586** (220) 2002 04 03 (210) 248666
(151) 2005 05 16 (441) 2002 10 07
(732) REGENT POL Krzysztof Chmielarczyk, Mysiadło, PL.
(540) CAWARRA
(510), (511) **30** słodycze.

(111) **164587** (220) 2002 04 03 (210) 248667
(151) 2005 05 16 (441) 2002 10 07
(732) REGENT POL Krzysztof Chmielarczyk, Mysiadło, PL.
(540) KAWARKI
(510), (511) **30** słodycze.

(111) **164588** (220) 2002 04 03 (210) 248668
(151) 2005 05 16 (441) 2002 10 07
(732) REGENT POL Krzysztof Chmielarczyk, Mysiadło, PL.
(540) REGENT POL
(510), (511) **16** torby do pakowania z papieru lub tworzyw sztucznych, papier do pakowania, folie do pakowania.

(111) **164589** (220) 2002 04 08 (210) 248817
(151) 2005 07 11 (441) 2002 10 21
(732) „Federal - Mogul Gorzyce” Spółka Akcyjna, Gorzyce, PL.
(540)



Kolory znaku: srebrny, granatowy
(531) 26.1, 27.5, 29.1
(510), (511) **12** koła pojazdów, obręcze kół pojazdów.

(111) **164590** (220) 2002 04 17 (210) 249375
 (151) 2005 07 22 (441) 2002 10 21
 (732) SOLPHARM Jerzy Plechanow, Warszawa, PL.
 (540) CEFADISIAC
 (510), (511) **05** produkt farmaceutyczny.

(111) **164591** (220) 2002 08 13 (210) 254073
 (151) 2005 07 05 (441) 2003 02 24
 (732) UNO FRESCO TRADEX Spółka z o.o.,
 Mościska k/Warszawy, PL.
 (540)



Kolory znaku: granatowy, szary, biały, czerwony
 (531) 26.4, 27.5, 29.1

(510), (511) **05** zioła, herbaty ziołowe, **29** bakalie, mieszanki baka-
 liowe, owoce suszone, jogurty, twarożki, **30** płatki zbożowe, mus-
 li, mieszanki płatków zbóż i bakalii, batony i wafle z bakaliami
 w polewie czekoladowej lub jogurtowej lub bez polewy, herbatni-
 ki, pieczywo z bakaliami, herbaty, **31** ziarna, pestki, **32** napoje bezalko-
 holowe, napoje owocowe, wody mineralne, substancje do sporządzania
 napojów bezalkoholowych, tabletki musujące do sporządzania napo-
 jów, **39** konfekcjonowanie towarów.

(111) **164592** (220) 2003 04 11 (210) 263455
 (151) 2005 06 23 (441) 2003 10 20
 (732) FOTA S.A., Gdynia, PL.
 (540)



Kolory znaku: czarny, biały, jasnozielony, szary
 (531) 5.3.6, 27.5.1, 29.1.14

(510), (511) **04** oleje techniczne, smary, oleje zwilżające, **07** narzę-
 dzia ręczne i przyrządy ręczne z napędem elektrycznym, hydraulicz-
 nym, mechanicznym i pneumatycznym, jak: lewarki, klucze, pom-
 pki, wkłady do filtrów do maszyn filtrujących, **12** pojazdy samo-
 chodowe, części składowe do pojazdów, akcesoria samochodowe
 zawarte w tej klasie, **37** serwis naprawy gwarancyjny oraz po-
 gwarancyjny obsługi technicznej samochodów, obsługi w zakresie
 mechaniki pojazdowej, blacharstwa, lakiernictwa i diagnostyki,
39 wypożyczanie samochodów osobowych i ciężarowych, usługi
 agencji turystycznych z wyjątkiem rezerwacji hoteli i pensjona-
 tów.

(111) **164593** (220) 2004 06 14 (210) 281924
 (151) 2005 07 12 (441) 2004 09 20
 (732) „BOMADEK” Spółka z o.o., Trzebiechów, PL.
 (540)



Kolory znaku: ciemnoniebieski
 (531) 3.7.4, 26.1.2, 27.5.1, 29.1.4

(510), (511) **29** drób nieżywy, mięso konserwowane, puszkowane
 i solone, pasztet z wątróbki, wątróbka, tłuszcze jadalne, **39** dostar-

czanie towarów, magazynowanie, pakowanie produktów i towa-
 rów, przewożenie ładunków, przewóz samochodami ciężarowymi,
 składowanie towarów, spedycja, transport sanitarny, wynajmowa-
 nie magazynów, wypożyczanie pojazdów, **40** ubój zwierząt, unie-
 szkodliwianie odpadów, wędzenie żywności.

(111) **164594** (220) 2004 06 23 (210) 282290
 (151) 2005 07 08 (441) 2004 10 04
 (732) Firma Handlowa A&S PARFUME FACTORY Marek
 Asenkowicz, Katowice, PL.
 (540) COOL WOMAN
 (510), (511) **03** wyroby perfumeryjne w tym: perfumy, wody toale-
 towe, woda lawendowa, woda kolońska, dezodoranty do użytku
 osobistego.

(111) **164595** (220) 2002 04 18 (210) 249413
 (151) 2005 07 05 (441) 2002 10 21
 (732) DSK Deskbud Spółka z o.o., Kraków, PL.
 (540)



Kolory znaku: czarny, biały, zielony

(531) 26.4, 27.5, 29.1

(510), (511) **06** konstrukcje metalowe dla budownictwa, nakręty
 metalowe, podpory metalowe, rusztowania budowlane metalowe,
37 wypożyczanie sprzętu budowlanego, montaż rusztowań.

(111) **164596** (220) 2002 04 24 (210) 249658
 (151) 2005 06 30 (441) 2002 11 04
 (732) LG Chem, Ltd., Seul, KR.
 (540) HI-MACS
 (510), (511) **19** sztuczny marmur.

(111) **164597** (220) 2002 05 06 (210) 250056
 (151) 2005 08 04 (441) 2002 11 18
 (732) MARTHA TILAAAR, Jakarta, ID.
 (540) BIKOS

(510), (511) **03** środki wybielające i inne substancje stosowane
 w praniu; środki czyszczące, polerujące, szorujące i ściernie; mydła,
 artykuły perfumeryjne, olejki eteryczne, kosmetyki, preparaty piele-
 gujące do włosów, środki do czyszczenia zębów.

(111) **164598** (220) 2002 05 16 (210) 250438
 (151) 2005 08 01 (441) 2002 11 18
 (732) The Procter & Gamble Company, Cincinnati, US.
 (540) OLAY

(510), (511) **03** mydła, artykuły perfumeryjne, olejki eteryczne, ko-
 smetyki, preparaty do pielęgnacji włosów, preparaty do oczyszczania,
 pielęgnacji i upiększania skóry, owłosionej skóry i włosów.

(111) **164599** (220) 2002 06 20 (210) 251833
 (151) 2005 08 04 (441) 2002 12 30
 (732) National Starch & Chemical Investment Holding
 Corporation, New Castle, US.
 (540) ELOTEX

(510), (511) **01** produkty chemiczne do celów przemysłowych, ży-
 wice syntetyczne do użytku przy rafinacji produktów cementyto-
 wych oraz jako środki wiążące do zapraw tynkowych, farb i spoiw,
 substancje klejące do użytku w przemyśle.

(111) **164600** (220) 2002 06 28 (210) 252193
 (151) 2005 07 27 (441) 2002 12 30

(732) Przedsiębiorstwo Produkcyjno-Handlowe „KORURS”
Stefan Korycki, Warszawa, PL.
(540)



Kolory znaku: żółty, czarny
(531) 27.5, 29.1
(510), (511) **07** części i zespoły do maszyn i urządzeń rolniczych,
12 części i zespoły do ciągników rolniczych i pojazdów mechanicznych.

(111) **164601** (220) 2002 02 12 (210) 246336
(151) 2005 04 12 (441) 2002 08 26
(732) E&Z MARKET Ewa Kogowska, Zbigniew Kogowski,
Pułtusk, PL.
(540)



(531) 27.5
(510), (511) **03** kosmetyki: kremy, maseczki, mleczka, preparaty do demakijażu, preparaty do golenia, pomadki, cienie do oczu, środki perfumeryjne, olejki eteryczne, płyny do pielęgnacji włosów, szampony, odżywki, środki do czyszczenia zębów, środki czyszczące, nabłyszczające, szorujące, płyny do mycia naczyń, mydła, środki do prania, płukania.

(111) **164602** (220) 2002 02 18 (210) 246580
(151) 2005 06 13 (441) 2002 08 26
(732) CADBURY WEDEL Sp. z o.o., Warszawa, PL.
(540)



Kolory znaku: zielony i odcienie, czarny, złoty, różowy, brązowy i odcienie
(531) 5.7, 8.1, 24.17, 27.5, 29.1
(510), (511) **30** czekolada.

(111) **164603** (220) 2002 02 18 (210) 246581
(151) 2005 06 13 (441) 2002 08 26
(732) CADBURY WEDEL Sp. z o.o., Warszawa, PL.
(540)



Kolory znaku: granatowy i odcienie, czarny, złoty, różowy, brązowy i odcienie, biały
(531) 8.1, 24.17, 27.5, 29.1
(510), (511) **30** czekolada.

(111) **164604** (220) 2002 02 18 (210) 246582
(151) 2005 06 16 (441) 2002 08 26
(732) CADBURY WEDEL Sp. z o.o., Warszawa, PL.
(540)



Kolory znaku: czarny, złoty, różowy, brązowy i odcienie
(531) 8.1, 24.17, 27.5, 29.1
(510), (511) **30** czekolada.

(111) **164605** (220) 2002 02 21 (210) 246734
(151) 2005 07 08 (441) 2002 08 26
(732) „Olimp Laboratories” Spółka z o.o., Nagawczyna, PL.
(540)



Kolory znaku: zielony, szary, czarny, biały
(531) 26.1, 27.5, 29.1
(510), (511) **05** odżywki wzmacniające zawierające niezbędne witaminy i minerały do celów medycznych, **29** koncentraty i odżywki wysokobiałkowe wzbogacone witaminami, solami mineralnymi i aminokwasami, **30** koncentraty i odżywki węglowodanowe i wysokoenergetyczne wzbogacone witaminami i solami mineralnymi, **32** napoje bezalkoholowe wzbogacone witaminami i solami mineralnymi.

(111) **164606** (220) 2002 03 04 (210) 247229
(151) 2005 06 03 (441) 2002 09 09
(732) BIO-ACTIVE DYSTRYBUCJA Sp. z o.o., Warszawa, PL.
(540) NA KAŻDY CZAS I POGODĘ
(510), (511) **30** herbata.

(111) **164607** (220) 2002 04 02 (210) 248626
(151) 2005 06 03 (441) 2002 10 07
(732) AUTO PLAN Sp. z o.o., Warszawa, PL.
(540)



Kolory znaku: ciemnozielony, jasnozielony, b.jasnozielony
(531) 26.1, 27.5, 29.1
(510), (511) **36** kredytowanie.

(111) **164608** (220) 2002 04 04 (210) 248707
(151) 2005 06 29 (441) 2002 10 07
(732) UNO FRESCO TRADEX Spółka z o.o.,
Mościska k/Warszawy, PL.
(540) FIT MIX

(510), (511) **29** bakalie, mieszanki bakaliowe, owoce suszone, jogurty, twarożki, **30** płatki zbożowe, musli, mieszanki płatków zbóż i bakalii, batony i wafle z bakaliami w polewie czekoladowej lub jogurtowej lub bez polewy, herbatniki, pieczywo z bakaliami, herbaty, **31** ziarna, pestki, **32** napoje bezalkoholowe, napoje owocowe, wody mineralne, substancje do sporządzania napojów bezalkoholowych.

wych, tabletki musujące do sporządzania napojów, **39** konfekcjonowanie towarów.

(111) **164609** (220) 2002 04 08 (210) 248841
(151) 2005 07 11 (441) 2002 10 21
(732) OILER Spółka z o.o., Tczew, PL.
(540)



Kolory znaku: czarny, żółty

(531) 1.15, 27.5, 29.1

(510), (511) **40** utylizacja i zagospodarowanie odpadów.

(111) **164610** (220) 2002 04 09 (210) 248903
(151) 2005 07 11 (441) 2002 10 21
(732) Przedsiębiorstwo Produkcji Lodów „KORAL” Józef Koral
Spółka Jawna, Limanowa, PL.
(540) KRÓLEWSKA

(510), (511) **30** lody, lody na patyku, lodowe: rolady, sandwiche, desery, torty.

(111) **164611** (220) 2002 04 12 (210) 249164
(151) 2005 07 05 (441) 2002 10 21
(732) Biuro Usługowe „Serce” - „BIUSSER” Szczukiewicz Roman,
Mysłowice, PL.
(540)



Kolory znaku: czerwony, niebieski, biały

(531) 2.9, 27.5, 29.1

(510), (511) **16** wydawnictwa, pocztówki, krzyżówki, kalendarze, kolorowanki, czasopisma.

(111) **164612** (220) 2002 04 22 (210) 249542
(151) 2005 07 05 (441) 2002 11 04
(732) Apple Computer, Inc., Cupertino, US.
(540) FIREWIRE

(510), (511) **09** sprzęt i oprogramowanie komputerowe, komputerowe urządzenia zewnętrzne a mianowicie, adaptory, karty adapterów, kable, półprzewodniki i części do nich, komputerowe oprogramowanie narzędziowe, komputery, komputerowe urządzenia zewnętrzne i elektronika użytkowa a mianowicie skanery, monitory inteligentne, modemy drukarki, napędy dyskowe a mianowicie napędy dysków stałych, dyskietek, kaset i taśm, napędy dysków kompaktowych do odczytu (CD-ROM), napędy zapisywanych dysków kompaktowych (CD-R), napędy dysków kompaktowych wielokrotnego zapisu (CD-RW), napędy cyfrowych dysków kompaktowych wideo tylko do odczytu (DVD-ROM) i dyski DVD wielokrotnego zapisu (DVD-RAM), magnetowidy kasetowe, telewizory cyfrowe, odbiorniki stereo, odtwarzacze DVD, urządzenia gier wideo do używania z telewizorem albo komputerem, interfejsy sieciowe, a mianowicie modemy przewodowe, rutery, mosty, bramy i huby, profesjonalne i powszechnego użytku wzmacniacze dźwięku i muzyki, wideo generatory efektów specjalnych, cyfrowe aparaty fotograficzne, kamery cyfrowe, przemysłowa aparatura badawcza, a mianowicie urządzenia do pomiaru danych, cyfrowe monitory ekranowe, sterowniki przemysłowe i układy do testowania sterowników zawierające sprzęt komputerowy oraz oprogramowanie do testowania aparatury przemysłowej, systemy do naukowego i medycznego obrazowania zawierające monitory graficzne obra-

zów, kamery cyfrowe, sprzęt i oprogramowanie komputerowe do przetwarzania obrazów, napędy magnetoptyczne.

(111) **164613** (220) 2002 05 09 (210) 250148
(151) 2005 06 15 (441) 2002 11 18
(732) Przedsiębiorstwo Produkcyjno-Handlowo-Usługowe
„KAROL” Ewa Brodawka, Biała Podlaska, PL.
(540)



Kolory znaku: jasnozielony, czerwony, czarny, jasnobieżowy, biały
(531) 2.5, 27.5, 29.1

(510), (511) **29** mięso, mięso drobiowe, kielbasy, konserwy mięsne, pasztety, podroby, tłuszcze spożywcze, wędliny, wędzonki mięsne, **35** zgrupowanie na rzecz osób trzecich różnych, towarów pozwalające nabywcy je oglądać i kupować w sklepie lub hurtowni a artykułami spożywczymi i mięsnymi, **43** bary, kawiarnie i restauracje.

(111) **164614** (220) 2002 05 14 (210) 250349
(151) 2005 06 27 (441) 2002 11 18
(732) HEXAL POLSKA Spółka z o.o., Warszawa, PL.
(540) izoterin
(510), (511) **05** leki, wyroby farmaceutyczne.

(111) **164615** (220) 2002 06 13 (210) 251569
(151) 2005 07 07 (441) 2002 12 16
(732) I. O. Venezia Sp. J. Iwona Oganowska, Wojciech Nachiło,
Warszawa, PL.
(540) ARTISSO
(510), (511) **25** obuwie, **35** zgrupowanie na rzecz osób trzecich obuwia pozwalające nabywcy je oglądać i kupować w sklepie lub supermarkecie.

(111) **164616** (220) 2002 06 26 (210) 252044
(151) 2005 07 12 (441) 2002 12 30
(732) Mattel, Inc., El Segundo, US.
(540) IMAGINEXT
(510), (511) **28** gry i zabawki, artykuły sportowe i gimnastyczne nie ujęte w innych klasach, ozdoby choinkowe, sprzęt do łowienia ryb.

(111) **164617** (220) 2002 06 28 (210) 252194
(151) 2005 07 27 (441) 2002 12 30
(732) Przedsiębiorstwo Produkcyjno-Handlowe „KORURS”
Stefan Korycki, Warszawa, PL.
(540)



Kolory znaku: żółty, czarny

(531) 27.5, 29.1

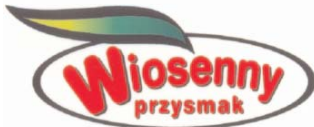
(510), (511) **07** części i zespoły do maszyn i urządzeń rolniczych, **12** części i zespoły do ciągników rolniczych i pojazdów mechanicznych.

(111) **164618** (220) 2002 06 28 (210) 252195
(151) 2005 07 27 (441) 2002 12 30
(732) Przedsiębiorstwo Produkcyjno-Handlowe „KORURS”
Stefan Korycki, Warszawa, PL.
(540) KORURS

(510), (511) **07** części i zespoły do maszyn i urządzeń rolniczych, **12** części i zespoły do ciągników rolniczych i pojazdów mechanicznych.

(111) **164619** (220) 2002 07 11 (210) 252674
(151) 2005 07 08 (441) 2003 01 13
(732) MERCATOR MEDICAL S.A., Kraków, PL.
(540) PERFECT
(510), (511) **10** lateksowe chirurgiczne rękawice jałowe.

(111) **164620** (220) 2002 07 11 (210) 252715
(151) 2005 06 15 (441) 2003 01 13
(732) Hortex Holding S.A., Warszawa, PL.
(540)



Kolory znaku: zielony, żółty, czerwony, czarny
(531) 5.3, 26.1, 27.5, 29.1

(510), (511) **29** mrożone owoce i warzywa, mrożone mieszanki owocowe i warzywne, mrożone dania gotowe, przetwory owocowe i warzywne, składniki do sporządzania zup, suszone i gotowane owoce i warzywa, smażone owoce i warzywa, konserwowane owoce i warzywa, konserwy owocowe i warzywne, przecięry i masy owocowe i warzywne, sałatki owocowe i warzywne.

(111) **164621** (220) 1998 11 04 (210) 193863
(151) 2005 06 16
(732) International Foodstuffs Co., Sharjah, AE.
(540)



(531) 26.1, 27.5

(510), (511) **30** kawa, herbata, kakao, cukier, ryż, tapioka, sago, sztuczna kawa, miód, syrop z melasy, drożdże, proszki do pieczenia, sól, musztarda, ocet winny, przyprawy, przekąski, lód, pasta, makaron, kluski, spaghetti i inne podobne produkty zbożowe, przekąski z produktów zbożowych, przetworzone zboża, płatki śniadaniowe, żywność wytworzona całkowicie lub częściowo ze zbóż.

(111) **164622** (220) 2001 04 18 (210) 234653
(151) 2005 06 23
(732) „GARBALIŃSKI POLSKA Maszyny, Technika Okienna i Drzwiowa” Spółka z o.o., Poznań, PL.
(540)

**NOWE OKNA
INNE
NIŻ WSZYSTKIE**

Kolory znaku: ciemnoniebieski, biały

(531) 27.5, 29.1

(510), (511) **17** silikony, uszczelki, folie z tworzyw sztucznych inne niż do pakowania, **19** niemetalowa stolarka okienna i drzwiowa, **37** usługi w zakresie montażu stolarki okiennej i drzwiowej.

(111) **164623** (220) 2001 07 25 (210) 238758
(151) 2005 07 01
(732) Koninklijke Philips Electronics N.V., Eindhoven, NL.

(540) LightXchange

(510), (511) **11** lampy elektryczne, osprzęt i instalacje oświetleniowe, części do wyżej wymienionych towarów, **35** usługi reklamowe, usługi w zakresie administrowania biznesem, usługi administracyjne, usługi w zakresie udostępniania informacji biznesowych, usługi marketingowe, usługi w zakresie badań i analiz rynkowych, usługi w zakresie konsultacji biznesowych z dziedziny segmentacji rynku, usługi konsultacyjne dotyczące działań marketingowych i promocji nowych produktów oraz usługi w zakresie zarządzania działaniami marketingowymi i promocją nowych produktów, usługi w zakresie projektowania reklam i redagowania opisów produktów, **36** usługi w zakresie konsultacji finansowych, usługi finansowe w zakresie płatności i transferów pieniężnych on-line, usługi ubezpieczeniowe, **38** usługi w zakresie elektronicznego transferu danych, **42** usługi w zakresie projektowania i udoskonalania produktów i opakowań, usługi informacyjne i doradcze poprzez Internet lub inne sieci komputerowe, związane z wyżej wymienionymi usługami, usługi w zakresie projektowania, konserwacji i udoskonalania stron internetowych, usługi w zakresie projektowania i udoskonalania sieci komputerowych.

(111) **164624** (220) 2001 10 09 (210) 241572
(151) 2005 06 27
(732) Laboratoire INNOTECH INTERNATIONAL Société par Actions Simplifiée, Arcueil, FR.
(540) SYMPATHYL
(510), (511) **05** preparaty farmaceutyczne.

(111) **164625** (220) 2001 10 30 (210) 242368
(151) 2005 05 23 (441) 2002 05 06
(732) Blue Collar Records, Inc., Orlando, US.
(540) CREED
(510), (511) **09** magnetyczne i optyczne nośniki dźwięku i obrazu, okulary, okulary przeciwsłoneczne, oprawki, szkła korekcyjne, soczewki kontaktowe.

(111) **164626** (220) 2001 11 15 (210) 242978
(151) 2005 05 25 (441) 2002 05 20
(732) Colgate-Palmolive Company, New York, US.
(540) SENSATION
(510), (511) **21** szczoteczki do zębów.

(111) **164627** (220) 2001 12 13 (210) 244252
(151) 2005 06 13 (441) 2002 06 17
(732) „Laboratorium Kosmetyczne Dr Irena ERIS” S.A., Piaseczno, PL.
(540) tilia studio
(510), (511) **03** kosmetyki, artykuły perfumeryjne, **42** badania w dziedzinie kosmetyków, **44** usługi salonów kosmetycznych, usługi kliniki kosmetycznej.

(111) **164628** (220) 2001 12 24 (210) 244618
(151) 2005 06 02 (441) 2002 07 01
(732) Stream Communications Spółka z ograniczoną odpowiedzialnością, Kraków, PL.
(540)



Kolory znaku: czerwony, czarny, szary

(531) 26.1, 26.2, 27.1, 27.5, 29.1

(510), (511) **38** agencje informacyjne, agencje prasowe, emisja radiowa, emisja telewizyjna, informacja o telekomunikacji, przesyłanie informacji, przesyłanie danych przy pomocy terminali komputerowych, usługi w zakresie komunikacji radiowej, telefo-

nicznej i telegraficznej, poczta elektroniczna, usługi w zakresie rozpowszechniania programów radiowych i telewizyjnych, przekaz satelitarny, przesyłanie danych przy pomocy światłowodów, usługi w zakresie nadawania i przesyłania telegramów, telekopii i wiadomości, usługi przesyłania obrazu przy pomocy komputera, radiofonia, usługi w zakresie łączności telefonicznej i telegraficznej, usługi telegraficzne i teletekstowe, telewizja kablowa, wypożyczanie aparatury do przesyłania wiadomości, modemów, telefonów, telekopiarek i urządzeń do przekazywania informacji, wypożyczanie urządzeń telekomunikacyjnych, usługi w zakresie zleceń przywoławczych dotyczących: radia, telefonii lub innych środków łączności elektronicznej, 41 fotoreportaże, usługi w zakresie informacji o edukacji, usługi studiów filmowych, wypożyczanie filmów dla kin, usługi w zakresie informacji o imprezach rozrywkowych, usługi w zakresie informacji o rekreacji, usługi w zakresie: organizowania i prowadzenia konferencji, organizowania i prowadzenia kongresów, organizowania i prowadzenia seminariów, organizowania i prowadzenia sympozjów, organizowania i prowadzenia zjazdów, organizowania konkursów edukacyjnych lub rozrywkowych, organizowania konkursów piękności, organizowania loterii, organizowania i prowadzenia pracowni specjalistycznych, organizowania spektakli i widowisk, organizowania wystaw w celach kulturalnych i edukacyjnych, organizowania zabaw, organizowania wystaw kulturalnych lub edukacyjnych, usługi nauczania, usługi w zakresie montażu programów radiowych i telewizyjnych, usługi w zakresie montażu taśm video, wypożyczanie nagrań dźwiękowych, usługi w zakresie produkcji szeroko taśmowych filmów i produkcji filmów na taśmach video, usługi w zakresie produkcji przedstawień teatralnych i widowisk, rezerwacja miejsc na widowiska, rozrywka, informacja o rozrywce, usługi w studiach nagrań, publikowanie tekstów, wynajmowanie odbiorników radiowych i telewizyjnych, usługi w zakresie użytkowania sal gier, usługi w zakresie użytkowania sal kinowych, informacja o wypoczynku, usługi związane z organizacją wypoczynku, wypożyczanie aparatów radiowych i telewizyjnych, wypożyczanie filmów kinematograficznych, wypożyczanie kamer video, wypożyczanie kaset video, wypożyczanie nagrań dźwiękowych, wypożyczanie projektorów i sprzętu kinematograficznego, wypożyczanie sprzętu audio, usługi reporterskie, rejestrowanie na taśmach video, nagrywanie na taśmach magnetowidowych, 42 analiza projektów technicznych, analiza systemów komputerowych, usługi grafików, odpłatne udostępnianie komputerowych baz danych, odtwarzanie komputerowych baz danych, doradztwo komputerowe, usługi oprogramowaniakomputerowego, konserwacja oprogramowania komputerów, odpłatne udostępnianie czasudostępu do komputerowych baz danych, odpłatne udostępnianie czasu dostępu do komputerów w celu przetwarzania danych, odzyskiwanie komputerowych baz danych, wypożyczanie oprogramowania komputerów, aktualizacja oprogramowania komputerowego, opracowanie oprogramowania komputerowego, programowaniekomputerów, projektowanie oprogramowania komputerów, wypożyczanie komputerów, wypożyczanie oprogramowania informatycznego.

(111) 164629 (220) 2001 12 24 (210) 244619
 (151) 2005 06 02 (441) 2002 07 01
 (732) Stream Communications Spółka z ograniczoną odpowiedzialnością, Kraków, PL.
 (540)



Kolory znaku: szary, czarny, czerwony

(531) 26.1, 26.2, 27.1, 27.5, 29.1

(510), (511) 38 agencje informacyjne, agencje prasowe, emisja radiowa, emisja telewizyjna, informacja o telekomunikacji, przesyłanie informacji, przesyłanie danych przy pomocy terminali komputerowych, usługi w zakresie komunikacji radiowej, telefonicznej i telegraficznej, poczta elektroniczna, usługi w zakresie rozpowszechniania programów radiowych i telewizyjnych, przekaz satelitarny, przesyłanie danych przy pomocy światłowodów, usługi w zakresie nadawania i przesyłania telegramów, telekopii

i wiadomości, usługi przesyłania obrazu przy pomocy komputera, radiofonia, usługi w zakresie łączności telefonicznej i telegraficznej, usługi telegraficzne i teletekstowe, telewizja kablowa, wypożyczanie aparatury do przesyłania wiadomości, modemów, telefonów, telekopiarek i urządzeń do przekazywania informacji, wypożyczanie urządzeń telekomunikacyjnych, usługi w zakresie zleceń przywoławczych dotyczących: radia, telefonii lub innych środków łączności elektronicznej, 41 fotoreportaże, usługi w zakresie informacji o edukacji, usługi studiów filmowych, wypożyczanie filmów dla kin, usługi w zakresie informacji o imprezach rozrywkowych, usługi w zakresie informacji o rekreacji, usługi w zakresie: organizowania i prowadzenia konferencji, organizowania i prowadzenia kongresów, organizowania i prowadzenia seminariów, organizowania i prowadzenia sympozjów, organizowania i prowadzenia zjazdów, organizowania konkursów edukacyjnych lub rozrywkowych, organizowania konkursów piękności, organizowania loterii, organizowania i prowadzenia pracowni specjalistycznych, organizowania spektakli i widowisk, organizowania wystaw w celach kulturalnych i edukacyjnych, organizowania zabaw, organizowania wystaw kulturalnych lub edukacyjnych, usługi nauczania, usługi w zakresie montażu programów radiowych i telewizyjnych, usługi w zakresie montażu taśm video, wypożyczanie nagrań dźwiękowych, usługi w zakresie produkcji szeroko taśmowych filmów i produkcji filmów na taśmach video, usługi w zakresie produkcji przedstawień teatralnych i widowisk, rezerwacja miejsc na widowiska, rozrywka, informacja o rozrywce, usługi w studiach nagrań, publikowanie tekstów, wynajmowanie odbiorników radiowych i telewizyjnych, usługi w zakresie użytkowania sal gier, usługi w zakresie użytkowania sal kinowych, informacja o wypoczynku, usługi związane z organizacją wypoczynku, wypożyczanie aparatów radiowych i telewizyjnych, wypożyczanie filmów kinematograficznych, wypożyczanie kamer video, wypożyczanie kaset video, wypożyczanie nagrań dźwiękowych, wypożyczanie projektorów i sprzętu kinematograficznego, wypożyczanie sprzętu audio, usługi reporterskie, rejestrowanie na taśmach video, nagrywanie na taśmach magnetowidowych, 42 analiza projektów technicznych, analiza systemów komputerowych, usługi grafików, odpłatne udostępnianie komputerowych baz danych, odtwarzanie komputerowych baz danych, doradztwo komputerowe, usługi oprogramowaniakomputerowego, konserwacja oprogramowania komputerów, odpłatne udostępnianie czasudostępu do komputerowych baz danych, odpłatne udostępnianie czasu dostępu do komputerów w celu przetwarzania danych, odzyskiwanie komputerowych baz danych, wypożyczanie oprogramowania komputerów, aktualizacja oprogramowania komputerowego, opracowanie oprogramowania komputerowego, programowaniekomputerów, projektowanie oprogramowania komputerów, wypożyczanie komputerów, wypożyczanie oprogramowania informatycznego.

(111) 164630 (220) 2001 12 24 (210) 244620
 (151) 2005 06 02 (441) 2002 07 01
 (732) Stream Communications Spółka z ograniczoną odpowiedzialnością, Kraków, PL.
 (540)



Kolory znaku: czarny, szary, czerwony

(531) 26.1, 27.1, 27.5, 29.1

(510), (511) 38 agencje informacyjne, agencje prasowe, emisja radiowa, emisja telewizyjna, informacja o telekomunikacji, przesyłanie informacji, przesyłanie danych przy pomocy terminali komputerowych, usługi w zakresie komunikacji radiowej, telefonicznej i telegraficznej, poczta elektroniczna, usługi w zakresie rozpowszechniania programów radiowych i telewizyjnych, przekaz satelitarny, przesyłanie danych przy pomocy światłowodów, usługi w zakresie nadawania i przesyłania telegramów, telekopii i wiadomości, usługi przesyłania obrazu przy pomocy komputera, radiofonia, usługi w zakresie łączności telefonicznej i telegraficz-

nej, usługi telegraficzne i teletekstowe, telewizja kablowa, wypożyczanie aparatury do przesyłania wiadomości, modemów, telefonów, telekopiarek i urządzeń do przekazywania informacji, wypożyczanie urządzeń telekomunikacyjnych, usługi w zakresie zleceń przywoławczych dotyczących: radia, telefonii lub innych środków łączności elektronicznej, **41** fotoreportaże, usługi w zakresie informacji o edukacji, usługi studiów filmowych, wypożyczanie filmów dla kin, usługi w zakresie informacji o imprezach rozrywkowych, usługi w zakresie informacji o rekreacji, usługi w zakresie: organizowania i prowadzenia konferencji, organizowania i prowadzenia kongresów, organizowania i prowadzenia seminariów, organizowania i prowadzenia sympozjów, organizowania i prowadzenia zjazdów, organizowania konkursów edukacyjnych lub rozrywkowych, organizowania konkursów piękności, organizowania loterii, organizowania i prowadzenia pracowni specjalistycznych, organizowania spektakli i widowisk, organizowania wystaw w celach kulturalnych i edukacyjnych, organizowania zabaw, organizowania wystaw kulturalnych lub edukacyjnych, usługi nauczania, usługi w zakresie montażu programów radiowych i telewizyjnych, usługi w zakresie montażu taśm video, wypożyczanie nagrań dźwiękowych i produkcji filmów na taśmach video, usługi w zakresie produkcji przedstawień teatralnych i widowisk, rezerwacja miejsc na widowiska, rozrywka, informacja o rozrywce, usługi w studiach nagrań, publikowanie tekstów, wynajmowanie odbiorników radiowych i telewizyjnych, usługi w zakresie użytkowania sal gier, usługi w zakresie użytkowania sal kinowych, informacja o wypoczynku, usługi związane z organizacją wypoczynku, wypożyczanie aparatów radiowych i telewizyjnych, wypożyczanie filmów kinematograficznych, wypożyczanie kamer video, wypożyczanie kaset video, wypożyczanie nagrań dźwiękowych, wypożyczanie projektorów i sprzętu kinematograficznego, wypożyczanie sprzętu audio, usługi reporterskie, rejestrowanie na taśmach video, nagrywanie na taśmach magnetowidowych, **42** analiza projektów technicznych, analiza systemów komputerowych, usługi grafików, odpłatne udostępnianie komputerowych baz danych, odtwarzanie komputerowych baz danych, doradztwo komputerowe, usługi oprogramowania komputerowego, konserwacja oprogramowania komputerów, odpłatne udostępnianie czasu dostępu do komputerowych baz danych, odpłatne udostępnianie czasu dostępu do komputerów w celu przetwarzania danych, odzyskiwanie komputerowych baz danych, wypożyczanie oprogramowania komputerów, aktualizacja oprogramowania komputerowego, opracowanie oprogramowania komputerowego, programowanie komputerów, projektowanie oprogramowania komputerów, wypożyczanie komputerów, wypożyczanie oprogramowania informatycznego.

(111) **164631** (220) 2001 12 24 (210) 244621
 (151) 2005 06 02 (441) 2002 07 01
 (732) Stream Communications Spółka z ograniczoną odpowiedzialnością, Kraków, PL.
 (540)

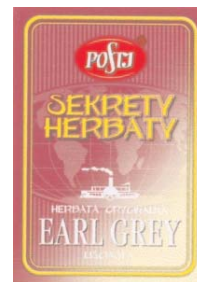


Kolory znaku: szary, czarny, czerwony
 (531) 26.1, 26.2, 27.1, 27.5, 29.1

(510), (511) **38** agencje informacyjne, agencje prasowe, emisja radiowa, emisja telewizyjna, informacja o telekomunikacji, przesyłanie informacji, przesyłanie danych przy pomocy terminali komputerowych, usługi w zakresie komunikacji radiowej, telefonicznej i telegraficznej, poczta elektroniczna, usługi w zakresie rozpowszechniania programów radiowych i telewizyjnych, przekaz satelitarny, przesyłanie danych przy pomocy światłowodów, usługi w zakresie nadawania i przesyłania telegramów, telekopii i wiadomości, usługi przesyłania obrazu przy pomocy komputera, radiofonia, usługi w zakresie łączności telefonicznej i telegraficznej, usługi telegraficzne i teletekstowe, telewizja kablowa, wypożyczanie aparatury do przesyłania wiadomości, modemów, telefo-

nów, telekopiarek i urządzeń do przekazywania informacji, wypożyczanie urządzeń telekomunikacyjnych, usługi w zakresie zleceń przywoławczych dotyczących: radia, telefonii lub innych środków łączności elektronicznej, **41** fotoreportaże, usługi w zakresie informacji o edukacji, usługi studiów filmowych, wypożyczanie filmów dla kin, usługi w zakresie informacji o imprezach rozrywkowych, usługi w zakresie informacji o rekreacji, usługi w zakresie: organizowania i prowadzenia konferencji, organizowania i prowadzenia kongresów, organizowania i prowadzenia seminariów, organizowania i prowadzenia sympozjów, organizowania i prowadzenia zjazdów, organizowania konkursów edukacyjnych lub rozrywkowych, organizowania konkursów piękności, organizowania loterii, organizowania i prowadzenia pracowni specjalistycznych, organizowania spektakli i widowisk, organizowania wystaw w celach kulturalnych i edukacyjnych, organizowania zabaw, organizowania wystaw kulturalnych lub edukacyjnych, usługi nauczania, usługi w zakresie montażu programów radiowych i telewizyjnych, usługi w zakresie montażu taśm video, wypożyczanie nagrań dźwiękowych, usługi w zakresie produkcji szeroko taśmowych filmów i produkcji filmów na taśmach video, usługi w zakresie produkcji przedstawień teatralnych i widowisk, rezerwacja miejsc na widowiska, rozrywka, informacja o rozrywce, usługi w studiach nagrań, publikowanie tekstów, wynajmowanie odbiorników radiowych i telewizyjnych, usługi w zakresie użytkowania sal gier, usługi w zakresie użytkowania sal kinowych, informacja o wypoczynku, usługi związane z organizacją wypoczynku, wypożyczanie aparatów radiowych i telewizyjnych, wypożyczanie filmów kinematograficznych, wypożyczanie kamer video, wypożyczanie kaset video, wypożyczanie nagrań dźwiękowych, wypożyczanie projektorów i sprzętu kinematograficznego, wypożyczanie sprzętu audio, usługi reporterskie, rejestrowanie na taśmach video, nagrywanie na taśmach magnetowidowych, **42** analiza projektów technicznych, analiza systemów komputerowych, usługi grafików, odpłatne udostępnianie komputerowych baz danych, odtwarzanie komputerowych baz danych, doradztwo komputerowe, usługi oprogramowania komputerowego, konserwacja oprogramowania komputerów, odpłatne udostępnianie czasu dostępu do komputerowych baz danych, odpłatne udostępnianie czasu dostępu do komputerów w celu przetwarzania danych, odzyskiwanie komputerowych baz danych, wypożyczanie oprogramowania komputerów, aktualizacja oprogramowania komputerowego, opracowanie oprogramowania komputerowego, programowanie komputerów, projektowanie oprogramowania komputerów, wypożyczanie komputerów, wypożyczanie oprogramowania informatycznego.

(111) **164632** (220) 2001 12 29 (210) 244786
 (151) 2005 05 11 (441) 2002 07 01
 (732) Przedsiębiorstwo Handlowo-Wytwórcze „POSTI”
 Spółka Akcyjna, Warszawa, PL.
 (540)



Kolory znaku: biały, czerwony, żółty, bordowo-fioletowy i odcienie, czarny, kremowy

(531) 1.5, 18.3, 26.1, 26.4, 27.5, 29.1
 (510), (511) **30** herbata.

(111) **164633** (220) 2002 01 21 (210) 245441
 (151) 2005 06 02 (441) 2002 07 29
 (732) „KOMOZJA” A. MOSTOWSKI I WSPÓLNICY Spółka Jawna, Częstochowa, PL.

(540)

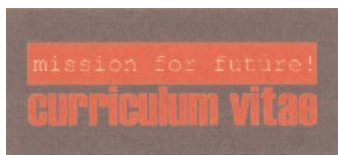


Kolory znaku: biały, żółto-złoty

(531) 4.1, 26.4, 27.5, 29.1

(510), (511) **28** ozdoby choinkowe, dekoracyjne i okolicznościowe mieszczące się w klasie 28.

(111) **164634** (220) 2002 01 31 (210) 245893
 (151) 2005 05 30 (441) 2002 08 12
 (732) „Agencja J.A.R Spółka z ograniczoną odpowiedzialnością”
 Spółka komandytowa, Warszawa, PL.
 (540)



Kolory znaku: biały, czerwony, brązowy

(531) 26.4, 27.5, 29.1

(510), (511) **25** odzież, obuwie, nakrycia głowy, dodatki do odzieży zawarte w tej klasie, **35** usługi promocyjno-reklamowe, prezentowanie towarów oraz prowadzenie sklepu z odzieżą, obuwiem i nakryciami głowy, usługi przedstawicielskie w zakresie sprzedaży artykułów przemysłowych, pośrednictwo handlowe, **36** usługi wynajmu lokali.

(111) **164635** (220) 2002 01 31 (210) 245894
 (151) 2005 05 30 (441) 2002 08 12
 (732) „Agencja J.A.R Spółka z ograniczoną odpowiedzialnością”
 Spółka komandytowa, Warszawa, PL.
 (540)



Kolory znaku: biały, czerwony, brązowy

(531) 25.5, 27.1, 27.5, 29.1

(510), (511) **25** odzież, obuwie, nakrycia głowy, dodatki do odzieży zawarte w tej klasie, **35** usługi promocyjno-reklamowe, prezentowanie towarów oraz prowadzenie sklepu z odzieżą, obuwiem i nakryciami głowy, usługi przedstawicielskie w zakresie sprzedaży artykułów przemysłowych, pośrednictwo handlowe, **36** usługi wynajmu lokali.

(111) **164636** (220) 2002 01 31 (210) 245895
 (151) 2005 05 30 (441) 2002 08 12
 (732) „Agencja J.A.R Spółka z ograniczoną odpowiedzialnością”
 Spółka komandytowa, Warszawa, PL.
 (540)



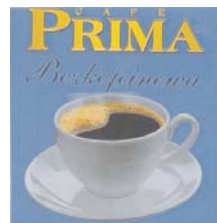
Kolory znaku: biały, czerwony, brązowy

(531) 27.1, 27.5, 29.1

(510), (511) **25** odzież, obuwie, nakrycia głowy, dodatki do odzieży zawarte w tej klasie, **35** usługi promocyjno-reklamowe, prezen-

towanie towarów oraz prowadzenie sklepu z odzieżą, obuwiem i nakryciami głowy, usługi przedstawicielskie w zakresie sprzedaży artykułów przemysłowych, pośrednictwo handlowe, **36** usługi wynajmu lokali.

(111) **164637** (220) 2002 03 20 (210) 248006
 (151) 2005 06 14 (441) 2002 09 23
 (732) Przedsiębiorstwo PRIMA S.A., Poznań, PL.
 (540)



Kolory znaku: niebieski, żółty, brązowy, granatowy, biały, kremowy

(531) 8.7, 11.3, 27.5, 29.1

(510), (511) **30** kawa mielona, rozpuszczalna, mieszanki kawy.

(111) **164638** (220) 2002 03 20 (210) 248007
 (151) 2005 06 14 (441) 2002 09 23
 (732) Przedsiębiorstwo PRIMA S.A., Poznań, PL.
 (540)



Kolory znaku: żółty, beżowy, brązowy, ciemno-brązowy, biały, żółto-pomarańczowy, ciemno-niebieski

(531) 8.1, 8.7, 11.3, 27.5, 29.1

(510), (511) **30** kawa rozpuszczalna, mielona, mieszanki kawy.

(111) **164639** (220) 2002 03 20 (210) 248008
 (151) 2005 06 14 (441) 2002 09 23
 (732) Regionalne Biuro Handlu Zagranicznego SILIMPEX
 Sp. z o.o., Wrocław, PL.
 (540)

SILIMPEX

(531) 27.5

(510), (511) **35** zgrupowanie na rzecz osób trzecich różnych towarów pozwalające nabywcy wygodnie je oglądać i kupować w hurtowni i/lub sklepach z artykułami spożywczymi, **39** usługi w zakresie: konfekcjonowania olei spożywczych.

(111) **164640** (220) 2002 03 25 (210) 248226
 (151) 2005 05 19 (441) 2002 10 07
 (732) FITCH, Inc., New York, US.
 (540) FITCH RATINGS

(510), (511) **36** świadczenie informacji finansowej dotyczącej szacunków zabezpieczeń i oceny zdolności kredytowej walorów i innych papierów wartościowych poprzez globalne sieci komputerowe.

(111) **164641** (220) 2003 06 09 (210) 265979
 (151) 2005 06 13 (441) 2003 12 15
 (732) NAWROT Spółka z o.o., Nowe Tłoki, PL.

(540)



Kolory znaku: zielony i odcienie, żółty

(531) 26.2.7, 29.1.2, 29.1.3

(510), (511) **29** grzyby konserwowane, miąższ z owoców, owoce konserwowane, lukrowane, puszkowane, owocowe sałatki, rośliny strączkowe konserwowane, sałatki warzywne, warzywa gotowane, konserwowane, suszone, **30** miód, **31** grzybnia pieczarkowa (rozchodowa), grzyby świeże, jagody, owoce, owoce świeże, rośliny strączkowe świeże, warzywa świeże.

(111) **164642** (220) 2004 04 14 (210) 279294
 (151) 2005 07 05 (441) 2004 07 26
 (732) „CERTOOLS” Spółka Jawna Piotr Czekalski, Krzysztof Hanke, Pabianice, PL.
 (540)



Kolory znaku: niebieski, czerwony

(531) 1.7.6, 27.5.1, 29.1.1, 29.1.4

(510), (511) **12** części instalacji gazowych do napędu samochodów, filtry do instalacji gazowych samochodowych.

(111) **164643** (220) 2004 08 30 (210) 284823
 (151) 2005 07 14 (441) 2004 12 13
 (732) VELO Spółka z o.o., Gliwice, PL.
 (540)



Kolory znaku: czarny, biały, czerwony

(531) 26.1.2, 26.2.1, 27.5.1, 29.1.1, 29.1.6, 29.1.8

(510), (511) **35** zgrupowanie na rzecz osób trzecich różnych towarów pozwalające nabywcy wygodnie je oglądać i kupować w hurtowni lub sklepie ze sprzętem turystycznym i/lub sportowym i/lub rehabilitacyjnym, w tym rowerami i częściami zamiennymi do rowerów oraz akcesoriami rowerowymi.

(111) **164644** (220) 2002 04 02 (210) 248562
 (151) 2005 06 28 (441) 2002 10 07
 (732) Przedsiębiorstwo „PRIMA” Spółka Akcyjna, Poznań, PL.
 (540) moje życie mój dzień moja prima
 (510), (511) **29** śmietanka w proszku, **30** kawa w asortymencie, mieszanki kawy, herbata w asortymencie.

(111) **164645** (220) 2002 04 04 (210) 248713
 (151) 2005 06 29 (441) 2002 10 07
 (732) Wydawnictwo BAUER Spółka z o.o. Spółka Komandytowa, Warszawa, PL.
 (540)



Kolory znaku: czerwony, biały, czarny

(531) 26.4, 27.5, 29.1

(510), (511) **16** czasopisma, książki, albumy, katalogi, komiksy, nalepki, notesy.

(111) **164646** (220) 2002 04 04 (210) 248726
 (151) 2005 05 24 (441) 2002 10 07

(732) Heineken Italia S.p.A., Pollein (Aosta), IT.
 (540)



(531) 18.3, 25.1, 26.1, 26.11, 27.5
 (510), (511) **32** piwo.

(111) **164647** (220) 2002 04 12 (210) 249176
 (151) 2005 07 05 (441) 2002 10 21
 (732) National Starch & Chemical Limited, Slough, GB.
 (540) VARNI-MELT
 (510), (511) **01** przemysłowe spoiwa, lepiszcza i kleje.

(111) **164648** (220) 2002 04 16 (210) 249307
 (151) 2005 06 28 (441) 2002 10 21
 (732) ZPOW DWIKOZY S.A., Dwikozy, PL.
 (540)



Kolory znaku: jasnobrązowy i odcienie, biały, czerwony, żółty, czarny

(531) 3.4, 24.1, 25.1, 27.5, 29.1

(510), (511) **33** napoje alkoholowe, wino owocowe.

(111) **164649** (220) 2002 04 16 (210) 249308
 (151) 2005 06 28 (441) 2002 10 21
 (732) ZPOW DWIKOZY S.A., Dwikozy, PL.
 (540)

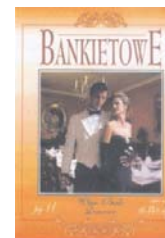


Kolory znaku: jasnobrązowy i odcienie, biały, żółty, czarny, ciemnobrązowy

(531) 3.4, 24.1, 25.1, 27.5, 29.1

(510), (511) **33** napoje alkoholowe, wino owocowe.

(111) **164650** (220) 2002 04 16 (210) 249309
 (151) 2005 06 28 (441) 2002 10 21
 (732) ZPOW DWIKOZY S.A., Dwikozy, PL.
 (540)



Kolory znaku: jasnobrązowy i odcienie, czerwony, biały, czarny, brązowy i odcienie, złoty i odcienie

(531) 2.7, 25.1, 27.5, 29.1

(510), (511) **33** napoje alkoholowe, wino owocowe.

(111) **164651** (220) 2002 04 25 (210) 249680
 (151) 2005 07 01 (441) 2002 11 04
 (732) „ATTICA” Spółka z o.o., Warszawa, PL.
 (540)



(531) 26.3, 27.5
 (510), (511) **41** usługi w zakresie prowadzenia klubów, **43** usługi restauracyjne.

(111) **164652** (220) 2002 05 06 (210) 249997
 (151) 2005 06 28 (441) 2002 11 18
 (732) Tasman Fish Trading Spółka z o.o., Olsztyn, PL.
 (540)

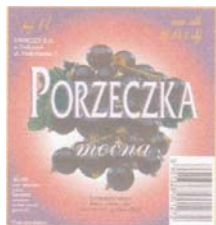


Kolory znaku: zielono-żółty, czerwony, niebieski, biały
 (531) 1.5, 3.9, 9.1, 27.5, 29.1
 (510), (511) **29** ryby mrożone, ryby wędzone, konserwy rybne, **31** ryby świeże.

(111) **164653** (220) 2002 05 10 (210) 250238
 (151) 2005 07 07 (441) 2002 11 18
 (732) A.T.W. PRODUCTS Sp. z o.o., Warszawa, PL.
 (540) NASTROJE
 (510), (511) **03** mydła, środki perfumeryjne, olejki eteryczne, kosmetyki, płyny do pielęgnacji włosów.

(111) **164654** (220) 2002 05 11 (210) 250239
 (151) 2005 07 07 (441) 2002 11 18
 (732) A.T.W.PRODUCTS Sp. z o.o., Warszawa, PL.
 (540) A.T.W. Program Wyszczuplania XXL
 (510), (511) **03** mydła, środki perfumeryjne, olejki eteryczne, kosmetyki, płyny do pielęgnacji włosów.

(111) **164655** (220) 2002 05 24 (210) 250764
 (151) 2005 06 29 (441) 2002 12 02
 (732) ZPOW DWIKOZY S.A., Dwikozy, PL.
 (540)



Kolory znaku: fioletowy, różowy, biały, czarny, zielony
 (531) 5.7, 25.1, 27.5, 29.1
 (510), (511) **33** napoje alkoholowe, wino owocowe.

(111) **164656** (220) 2002 05 24 (210) 250765
 (151) 2005 06 29 (441) 2002 12 02
 (732) ZPOW DWIKOZY S.A., Dwikozy, PL.

(540)



Kolory znaku: żółty, biały, zielony, czerwony, wiśniowy
 (531) 5.7, 25.1, 27.1, 29.1
 (510), (511) **33** napoje alkoholowe, wino owocowe.

(111) **164657** (220) 2002 05 24 (210) 250766
 (151) 2005 06 29 (441) 2002 12 02
 (732) ZPOW DWIKOZY S.A., Dwikozy, PL.
 (540)



Kolory znaku: ciemnoczerwony, biały, zielony, żółty
 (531) 5.7, 25.1, 27.5, 29.1
 (510), (511) **33** napoje alkoholowe, wino owocowe.

(111) **164658** (220) 2002 05 24 (210) 250767
 (151) 2005 06 29 (441) 2002 12 02
 (732) ZPOW DWIKOZY S.A., Dwikozy, PL.
 (540)



Kolory znaku: ciemnozielony, zielony, biały, żółty
 (531) 5.3, 25.1, 27.5, 29.1
 (510), (511) **33** napoje alkoholowe, wino owocowe;

(111) **164659** (220) 2002 05 27 (210) 250901
 (151) 2005 07 12 (441) 2002 12 02
 (732) InterMune, Inc., Brisbane, US.
 (540)



(531) 26.2, 26.11, 26.13
 (510), (511) **05** substancje i preparaty farmaceutyczne do zapobiegania i leczenia różnorodnych stanów, w szczególności infekcji, nieprawidłowości komórek, nowotworów, stanów chorobowych płuc, stanów grzybiczych, zaburzeń immunologicznych oraz chorób alergicznych, zapalnych, zakaźnych i wrodzonych; farmaceutyki do zapobiegania i leczenia stanów, chorób i zaburzeń wywołanych genetycznie.

(111) **164660** (220) 2002 05 29 (210) 251015
 (151) 2005 06 14 (441) 2002 12 02
 (732) ComputerLand Spółka Akcyjna, Warszawa, PL.
 (540) COMPUTERLAND
 (510), (511) **09** urządzenia i przyrządy elektryczne i elektroniczne, aparaty i przyrządy do elektronicznego przetwarzania, zapisywanie i przesyłania danych, komputery, sprzęt komputerowy, elektroniczne wizualne zespoły wyświetlające do użytku z komputerami, programy komputerowe, taśmy magnetyczne, taśmy perforowane i karty perforowane do komputerów i do urządzeń do przetwarzania, zapisywania i przesyłania danych, kasety do taśm magnetycznych, dyski magnetyczne dla komputerów, jak również ich części i akcesoria zawarte w tej klasie, elektryczne przyrządy do zapisywania i odtwarzania programów komputerowych, kable elektryczne i elektroniczne, kable elektryczne i elektroniczne izolowane, elektroniczne systemy kompleksowego sterowania instalacjami w budynkach, elektroniczne i komputerowe systemy zabezpieczenia mienia, systemy zabezpieczeń komputerów, **16** papier, tektura, karton i wyroby z tych materiałów nie ujęte w innych klasach, druki, materiały introligatorskie, materiały fotograficzne, papeterie, materiały piśmienne, materiały szkoleniowe i instruktażowe (inne niż urządzenia), wszystkie wyżej wymienione towary do użycia w odniesieniu do urządzeń i przyrządów elektrycznych i elektronicznych do elektronicznego przetwarzania, zapisywania i przesyłania danych oraz oprogramowania do nich, **35** usługi doradztwa technicznego i handlowego, usługi doradztwa technicznego i handlowego przy organizowaniu i prowadzeniu firm specjalizujących się w sprzedaży hurtowej i detalicznej komputerów, łączenie z częściami zapasowymi, częściami składowymi i oprogramowaniem do nich, usługi doradztwa technicznego i handlowego przy organizowaniu i prowadzeniu firm specjalizujących się w branży informatycznej, pomoc w komercjalizacji produktów informatycznych, zarządzanie zbiorami informatycznymi przedsiębiorstw, usługi kompleksowej obsługi informatycznej przedsiębiorstw, usługi doradztwa w zakresie przedsięwzięć informatycznych, pozyskiwanie, systematyzacja danych do komputerowych baz danych, wyszukiwanie informacji w plikach komputerowych, wyszukiwanie w komputerowych bazach danych, komputerowe zarządzanie plikami, sortowanie danych w bazach komputerowych, licencjonowanie i obrót licencjami w zakresie urządzeń i przyrządów elektrycznych i elektronicznych do elektronicznego przetwarzania, zapisywania i przesyłania danych, **37** naprawa, konserwacja i instalacja urządzeń i przyrządów elektrycznych i elektronicznych, w szczególności naprawa, konserwacja i instalacja sieci komputerowych, komputerów i związanych z nimi urządzeń peryferyjnych, elektronicznych systemów kompleksowego sterowania instalacjami w budynkach, usługi serwisu oprogramowania, **38** przesyłanie informacji tekstowej i obrazowej przy pomocy komputera, przydzielanie dostępu do sieci komputerowych, usługi dostarczania łączności, w tym poprzez terminale komputerowe, wypożyczanie modemów, wypożyczanie urządzeń do przesyłania informacji, wynajmowanie serwerów, **39** transport i magazynowanie komputerów i urządzeń peryferyjnych do nich oraz części zapasowych i akcesoriów do nich na rzecz osób trzecich, usługi elektronicznego magazynowania danych lub dokumentów, **41** usługi w zakresie nauczania, usługi szkoleniowe, kursy związane tematycznie z problematyką komputerów i ich programowaniem, usługi wydawnicze i publikowanie tekstów i książek związanych tematycznie z komputerami i ich programowaniem, publikowanie elektroniczne on-line tekstów, książek związanych tematycznie z komputerami i ich programowaniem, **42** usługi programowania komputerów, wypożyczanie komputerów, wypożyczanie sprzętu komputerowego i oprogramowania komputerowego, usługi prowadzenia badań naukowych i technicznych, usługi graficzne w zakresie opakowań, usługi udostępniania oprogramowania poprzez sieci komputerowe, usługi doradztwa w zakresie sprzętu, oprogramowania oraz programowania komputerów, usługi instalacji i integracji sieci komputerowych LAN i WAN, usługi instalacji oprogramowania komputerowego, usługi wdrażania systemów komputerowych, usługi administrowania stronami komputerowymi, usługi administrowania siecią, usługi aktualizacji oprogramowania komputerowego, odzyskiwanie danych komputerowych, powielanie oprogramowania komputerowego, usługi projektowania oprogramowania kom-

puterowego, usługi projektowania systemów komputerowych, usługi projektowania portali internetowych, konserwacja oprogramowania komputerowego, usługi konwersji danych i dokumentów z formy fizycznej na elektroniczną, konwersja danych przez programy komputerowe, usługi analizy systemów komputerowych, tworzenie i utrzymywanie stron internetowych dla osób trzecich, leasing urządzeń i przyrządów elektrycznych i elektronicznych do elektronicznego przetwarzania, zapisywania i przesyłania danych.

(111) **164661** (220) 2002 07 03 (210) 252386
 (151) 2005 07 22 (441) 2003 01 13
 (732) BUSINESSSEEKERS - IMPORTAÇÃO E EXPORTAÇÃO, LDA, Félix da Marinha, PT.
 (540) AMIGAMI
 (510), (511) **03** kosmetyki, **14** wyroby jubilerskie, **18** torebki damskie, torby podróżne, walizki, skórzane zestawy podróżne, etui na klucze (ze skóry), etui na karty (etui na banknoty), teczki, **25** odzież, paski (odzież).

(111) **164662** (220) 2002 06 13 (210) 251562
 (151) 2005 07 07 (441) 2002 12 16
 (732) Advanced Micro Devices, Inc. (a Delaware corporation), Sunnyvale, US.
 (540) AMD OPTERON
 (510), (511) **09** sprzęt komputerowy, urządzenia półprzewodnikowe, moduły mikroprocesorowe, podsystemy sprzętu komputerowego, oprogramowanie komputerowe, oprogramowanie systemów operacyjnych, oprogramowanie do gier i grafiki trójwymiarowej.

(111) **164663** (220) 2001 07 11 (210) 238152
 (151) 2005 04 19
 (732) Centrum Kształcenia Językowego „The Point” Dariusz Kwietniowski, Kraków, PL.
 (540)



Kolory znaku: czerwony, granatowy, biały

(531) 26.1, 26.11, 27.5, 29.1
 (510), (511) **09** kasety, **16** książki, **41** pozaszkolne formy kształcenia, kursy języków obcych.

(111) **164664** (220) 2001 09 27 (210) 241135
 (151) 2005 04 25
 (732) DESIMO - DESENVOLVIMENTO E GESTAO IMOBILIARIA, Lda, Lizbona, PT.
 (540) ulubione
 (510), (511) **03** mydło.

(111) **164665** (220) 2001 11 19 (210) 243051
 (151) 2005 04 04 (441) 2002 05 20
 (732) Spółdzielnia Mleczarska „LAZUR”, Nowe Skalmierzyce, PL.
 (540) perłowy
 (510), (511) **29** ser pleśniowy.

(111) **164666** (220) 2001 11 19 (210) 243075
 (151) 2005 04 25 (441) 2002 05 20
 (732) Jeronimo Martins Dystrybucja Spółka z o.o., Poznań, PL.
 (540) el chico
 (510), (511) **29** przetwory warzywne.

(111) **164667** (220) 2001 12 17 (210) 244333
 (151) 2005 04 21 (441) 2002 07 01

(732) DESIMO - DESENVOLVIMENTO E GESTAO IMOBILARIA, Lda, Lizbona, PT.

(540) malwina

(510), (511) **32** soki i syropy owocowe.

(111) **164668** (220) 2001 12 17 (210) 244337
(151) 2005 04 21 (441) 2002 07 01

(732) DESIMO - DESENVOLVIMENTO E GESTAO IMOBILARIA, Lda, Lizbona, PT.

(540) fasberg

(510), (511) **32** piwo.

(111) **164669** (220) 2001 12 17 (210) 244338
(151) 2005 04 21 (441) 2002 07 01

(732) DESIMO - DESENVOLVIMENTO E GESTAO IMOBILARIA, Lda, Lizbona, PT.

(540) tomi

(510), (511) **32** soki owocowe i warzywnie.

(111) **164670** (220) 2001 12 24 (210) 244626
(151) 2005 04 21 (441) 2002 07 01

(732) MLEKOLAND Spółka z o.o., Głubczyce, PL.

(540) mlekoland

(510), (511) **29** mleko, wyroby z mleka, jaja, jadalne oleje i tłuszcze, konserwy, konfitury, galaretki, pasty, **35** prowadzenie usług eksportowo-importowych oraz sklepów i/lub hurtowni dla towarów jak: produkty rolnicze, żywnościowe, mleko i wyroby z mleka, napoje bezalkoholowe, **40** przetwarzanie surowców i produktów rolnych, przetwarzanie mleka.

(111) **164671** (220) 1998 02 25 (210) 183863
(151) 2005 04 22

(732) IDEA Pracownia Reklam Siatkowsy Spółka Jawna, Pruszków, PL.

(540)



Kolory znaku: biały, czarny, czerwony, szary i odcienie

(531) 27.5, 29.1

(510), (511) **06** urządzenia reklamowe, w tym kasetony, szyldy, panele, litery i wyrazy, tablice informacyjne, o dominującej metalowej konstrukcji, pokrycia lub nośnika, **09** nagrane nośniki obrazu i dźwięku, w tym kasety, płyty, dyski i dyskietki z zapisem cyfrowym, **16** katalogi, prospekty, foldery, kalendarze i umieszczone na nich utwory reklamowe i informacyjne Cò słowne i słowno-graficzne na nośniku papierowym i folii z tworzyw sztucznych, długopisy, pióra, flamastry i ich komplety z grafiką reklamową, **19** urządzenia reklamowe, w tym kasetony, szyldy, panele, litery i wyrazy, tablice informacyjne o dominującej niemetalowej konstrukcji, pokrycia lub nośnika, **20** zabudowa stoisk wystawowych i targowych, w tym z wystrojem reklamowym i promocyjnym, wykonana z drewna i płyt drewnopodobnych oraz z kształtowników metalowych, **35** usługi reklamowe w zakresie: dystrybucji i doręczania materiałów reklamowych, próbek, prospektów, ulotek, rozpowszechniania ogłoszeń reklamowych w prasie, radiu, telewizji, kinach, na imprezach sportowych, na ulicznych tablicach reklamowych, słupach ogłoszeń, wynajem powierzchni na cele reklamowe, pośrednictwo w wynajmie powierzchni reklamowych, organizacja wystaw i pokazów reklamowych, przygotowanie, projektowanie i wykonanie prospektów reklamowych, ulotek, plakatów, tablic, kasetonów, form przestrzennych oraz innych sposobów ekspozycji reklam nie ujętych w innych klasach, organizacja produkcji audycji i filmów reklamowych do wykorzystania w radiu, telewizji, kinach, opracowanie, organizacja i realizacja kampanii reklamowych, w tym projektów i wykonania identyfikacji wizualnej firmy - znaki firmowe, oznaczenia budynków, środków transportu, **37** usługi konserwacji urządzeń reklamowych, **40** usługi obróbki, pokrywania i zabezpie-

czania materiałów dla potrzeb informacji i reklamy, usługi drukowania i reprodukcji, **41** usługi wydawnicze, publikacji tekstów innych niż reklamowe, **42** usługi projektowania graficznego i plastycznego, opracowania ich form płaskich i przestrzennych, usługi projektowania zabudowy stoisk targowych i wystawowych, usługi projektowania technicznego.

(111) **164672** (220) 1998 07 30 (210) 190161
(151) 2005 04 21

(732) „ICE MASTRY” Spółka Jawna Maria Ziębińska, Stanisław Ziębiński, Czaniec, PL.

(540) schoco

(510), (511) **30** lody, lody spożywcze, lody spożywcze w proszku, sorbety jako lody, torty lodowe, rolady lodowe, jogurt mrożony, ciasta mrożone, ciasta i wyroby cukiernicze, środki wiążące do lodów spożywczych.

(111) **164673** (220) 1998 07 30 (210) 190162
(151) 2005 04 21

(732) „ICE MASTRY” Spółka Jawna Maria Ziębińska, Stanisław Ziębiński, Czaniec, PL.

(540) schery

(510), (511) **30** lody, lody spożywcze, lody spożywcze w proszku, sorbety jako lody, torty lodowe, rolady lodowe, jogurt mrożony, ciasta mrożone, ciasta i wyroby cukiernicze, środki wiążące do lodów spożywczych.

(111) **164674** (220) 2000 07 28 (210) 221974
(151) 2005 05 11

(732) Hagemeyer (UK) Limited, Edgbaston, GB.

(540) NEWLEC

(510), (511) **09** elektryczne urządzenia i przyrządy i osprzęt: urządzenia do nagrywania, transmisji lub reprodukcji dźwięku lub obrazu, magnetyczne nośniki danych, alarmy pożarowe, elektryczne dzwonki alarmowe, alarmowe gwizdki sygnałowe, anteny, oświetleniowe akumulatory/baterie, elektryczne akumulatory/baterie, ładowarki do akumulatorów/baterii, łączówki elektryczne, elektryczne dzwonki do drzwi, przewodniki elektryczne, materiały do elektrycznych sieci (kable przewodowych), akumulatory/baterie do latarek, urządzenia do zdalnej kontroli/regulacji, elektryczny sprzęt do przyciągania i zabijania insektów, kable elektryczne, skrzynki połączeniowe do kabli elektrycznych, przełączniki elektryczne, elektryczne urządzenia sprzęgające, skrzynki połączeniowe elektryczne, jednostki sprzęgające (sprzęt do przetwarzania danych), przerywniki obwodu, sprzęgacze obwodu, jednostki ładujące do elektrycznych akumulatorów/baterii, przewodniki akustyczne, przewodniki dźwiękowe, przewodniki oświetleniowe, prostowniki, alarmy dźwiękowe, zamki elektryczne, mierniki elektryczne, przyrządy pomiarowe, żelazka elektryczne, przełączająco-zmienne przełączniki elektryczne, izolatory (elektryczne), obwody kontrolne/regulacyjne elektryczne statyczne zmieniające prąd, konwertery elektryczne, konwertery częstotliwości, elektryczne instalacje przeciwkradzieżowe, elektryczne brzęczyki/syreny, automatyczne przełączniki czasowe, transformatory, elektryczne urządzenia zapłonowe do zdalnego sterowania zapłonem, oprzewodowanie rezystancyjne do centralnego ogrzewania, oprzewodowanie rezystancyjne do elektrycznych urządzeń/aparatury, urządzenia i aparatura do alarmów pożarowych, detektory dymu, ostrzegawcze urządzenia przeciwkradzieżowe, elektryczne urządzenia dozorujące, oprzewodowanie rezystancyjne do centralnego ogrzewania, oprzewodowanie rezystancyjne do elektrycznych urządzeń/aparatury, **11** urządzenia i instalacje do oświetlania, ogrzewania, wytwarzania pary, gotowania, chłodzenia, suszenia, wentylacji, zasilania wodą i do celów sanitarnych urządzenia zasilające dla piecy nie dla użytku domowego, tostery, filtry do wody pitnej, elektryczne urządzenia do gotowania ciśnieniowego, ręczne i automatyczne zestawy suszące, elektryczne filtry do kawy, wentylatory jako części instalacji klimatyzacyjnych, wentylatory (samodzielnie klimatyzujące), lampy żarowe, elektryczne lampy żarowe, suszarki do włosów, stoły grzewcze, oświetlenia do wewnętrznych sufitów, instalacje do ogrzewania ciepłą

wodą maszyny i urządzenia do lodu, lodówki, elektryczne automaty do kawy, elektryczne maszynki do kawy, urządzenia chłodzące do napojów, maszyny do chłodzenia, chłodziarki, piece kuchenne, pochodnie, kaganki, latarki, palniki, latarki elektryczne, zwoje świecące do dekoracji, podgrzewacze powietrza, świecące numery bramek, lampy fluorescencyjne, grile i ruszty obrotowe, obrotowe szpikulce różnowe do grilli, ogrzewacze płytowe, piece i piekarniki, nie do celów eksperymentalnych, osprzęt do piecy i piekarników, ekrany do piecy i piekarników, grile elektryczne do stosowania na zewnątrz pomieszczeń, urządzenia grzewcze wykorzystujące ciepłe powietrze, piece wykorzystujące ciepłe powietrze, podgrzewacze wody, elektryczne podgrzewacze wody, urządzenia i instalacje wentylacyjne (do klimatyzacji), elektryczne gofrownice, natryski elektryczne.

(111) **164675** (220) 2001 08 16 (210) 239667
(151) 2005 04 05 (441) 2002 02 25
(732) „IQ Connection” Spółka z o.o., Wrocław, PL.
(540) tlenowy

(510), (511) **03** środki wybielające, czyszczące, polerujące i ściągające, mydła, środki perfumeryjne, olejki eteryczne, kosmetyki, płyny do pielęgnacji włosów, środki do czyszczenia zębów, **05** produkty farmaceutyczne, weterynaryjne i sanitarne, substancje dietetyczne do celów leczniczych, środki odkażające, żywność dla niemowląt, **09** aparatura do analizy powietrza, dzwonki sygnalizacyjne, mierniki poziomu dźwięku, aparatura do przetwarzania informacji, urządzenia do interkomunikacji, komory dekompresyjne, elektryczna aparatura kontrolna, liczniki, meble laboratoryjne, przyrządy do miernictwa, przyrządy do obserwacji, aparaty elektryczne do pomiarów, urządzenia do nagrywania, transmisji lub reprodukcji dźwięku lub obrazu, magnetyczne nośniki danych, dyski z nagraniami, maszyny liczące, sprzęt przetwarzający dane, komputery, programy komputerowe, **10** aparatura do analizy krwi, narzędzia elektryczne do akupunktury, maski anestetyczne, cewniki, aparatura i instrumenty chirurgiczne, aparaty do mierzenia ciśnienia krwi, pojemniki do podawania leków, **35** badania opinii, badania rynku, badania w dziedzinie działalności gospodarczej, dystrybucja materiałów reklamowych, doradztwo w zakresie organizacji i zarządzania firmą, ekspertyzy dla firm, pokazy towarów, rozpoznawanie materiałów reklamowych, publikowanie tekstów reklamowych, wynajmowanie powierzchni na cele reklamowe, usługi reklamy korespondencyjnej, reklama radiowa, reklama telewizyjna, doradztwo w sprawach zarządzania kadrami, usługi franchisingowe, opracowywanie dokumentacji projektowych i kosztorysowych, dobór personelu za pomocą testów psychotechnicznych, **42** wykonywanie badań bakteriologicznych, chemicznych, w dziedzinie kosmetyki, zdrowia, badania i udoskonalanie nowych produktów, wykonywanie analiz chemicznych, zawieranie umów w zakresie obrotu prawami własności intelektualnej, usługi doradztwa budowlanego, projektowanie konstrukcji, prowadzenie prac badawczych w dziedzinie medycyny, **44** usługi masażu, sprawowanie opieki nad osobami chorymi, usługi lekarskie, udzielanie pomocy medycznej, usługi fizykoterapeutyczne, usługi dentystyczne, usługi szpitalne i sanatoryjne, usługi salonu kosmetycznego.

(111) **164676** (220) 2001 12 27 (210) 244714
(151) 2005 04 14 (441) 2002 07 01
(732) SEIKO KABUSHIKI KAISHA (działająca jako SEIKO CORPORATION), Tokyo, JP.
(540)



(531) 24.1, 24.17, 27.5
(510), (511) **14** zegarki, zegary, stopery, wyroby zegarmistrzowskie i inne mierniki czasu, przyrządy i aparaty chronometryczne, obudowy, części do wszystkich wskazanych towarów.

(111) **164677** (220) 2002 02 06 (210) 246118
(151) 2005 04 20 (441) 2002 08 12
(732) Przedsiębiorstwo Handlowo-Usługowe Grzegorz Maćkowiak, Poznań, PL.
(540)

**ANIA
BASIA
MARTA**

(531) 27.5
(510), (511) **01** torf do upraw.

(111) **164678** (220) 2002 02 07 (210) 246147
(151) 2005 04 20 (441) 2002 08 12
(732) Przedsiębiorstwo Handlowo-Wytwórcze „POSTY” S.A., Warszawa, PL.
(540)



Kolory znaku: biały, czarny, czerwony
(531) 26.1, 27.5, 29.1
(510), (511) **05** herbata lecznicza, herbata ziołowa.

(111) **164679** (220) 2002 02 07 (210) 246148
(151) 2005 04 20 (441) 2002 08 12
(732) Przedsiębiorstwo Handlowo-Wytwórcze „POSTY” S.A., Warszawa, PL.
(540)

POSTY

(531) 27.5
(510), (511) **05** herbata lecznicza, herbata ziołowa.

(111) **164680** (220) 2002 02 20 (210) 246652
(151) 2005 07 13 (441) 2002 08 26
(732) Beurs-en Tentoonstellings-Organisatie BV (BTO), Lisse, NL.
(540)



Kolory znaku: zielony, czerwony, niebieski, żółty, czarny
(531) 27.5, 29.1
(510), (511) **35** organizacja wystaw w celach handlowych i reklamowych w tym dotyczących kwiatów i roślin, **41** organizacja wystaw w celach edukacyjnych w tym dotyczących kwiatów i roślin.

(111) **164681** (220) 2000 09 11 (210) 223981
(151) 2005 05 11
(732) Firma Wielobranżowa „EKOZIEM” Piotr Sordyl, Sułkowiec, PL.
(540) KWIATOHUMUS
(510), (511) **01** nawozy rolnicze, nawozy ogrodnicze, nawozy organiczne, humus.

(111) **164682** (220) 2000 11 29 (210) 228173
 (151) 2005 05 23
 (732) SMS Maritime Services S.C. Zbigniew Kowalczyk, Cezary Odkąła, Szczecin, PL.
 (540)



Kolory znaku: niebieski, szary, biały
 (531) 1.1, 27.5, 29.1

(510), (511) **35** agencje importowo-eksportowe, **36** agencje celne, pośrednictwo handlowe polegające na kojarzeniu kontrahentów, powiernictwo, pośrednictwo w sprawach celnych, granicznych i ubezpieczeniowych, **38** przysyłanie wiadomości, **39** czarterowanie, dostarczanie towarów, dystrybucja przesyłek, dystrybucja towarów, fracht, pośrednictwo frachtowe, pośrednictwo w zakresie transportu, informacja o składowaniu, informacja o transporcie, organizowanie podróży, pilotaż, pośrednictwo w handlu statkami, wynajmowanie statków, wynajmowanie magazynów, wynajmowanie kontenerów, projektowanie tras transportowych i dobór środków transportu, obsługa statków w porcie i na redzie.

(111) **164683** (220) 2000 12 08 (210) 228510
 (151) 2005 07 25
 (732) „T & T” Paweł Zaborowski, Warszawa, PL.
 (540)



Kolory znaku: biały, granatowy
 (531) 24.17, 27.5, 29.1

(510), (511) **35** usługi prowadzenia sklepów/hurtowni w zakresie branży samochodowej, **37** lakiernictwo, blacharstwo, naprawa, czyszczenie i przygotowywanie pojazdów do eksploatacji, **39** usługi wynajmu samochodów.

(111) **164684** (220) 2000 12 08 (210) 228511
 (151) 2005 07 25
 (732) „T & T” Paweł Zaborowski, Warszawa, PL.
 (540)



Kolory znaku: biały, szaro-niebieski
 (531) 4.5, 24.17, 27.5, 29.1

(510), (511) **35** usługi prowadzenia sklepów/hurtowni w zakresie branży samochodowej, **37** lakiernictwo, blacharstwo, naprawa, czyszczenie i przygotowywanie pojazdów do eksploatacji, **39** usługi wynajmu samochodów.

(111) **164685** (220) 2000 12 08 (210) 228512
 (151) 2005 07 25
 (732) „T & T” Paweł Zaborowski, Warszawa, PL.
 (540)



Kolory znaku: srebrny, granatowy
 (531) 24.17, 27.5, 29.1

(510), (511) **35** usługi prowadzenia sklepów/hurtowni w zakresie branży samochodowej, **37** lakiernictwo, blacharstwo, naprawa, czyszczenie i przygotowywanie pojazdów do eksploatacji, **39** usługi wynajmu samochodów.

(111) **164686** (220) 2001 03 09 (210) 232667
 (151) 2005 06 20
 (732) N.V. Nutricia, Zoetermeer, NL.
 (540) FORTINI

(510), (511) **05** produkty farmaceutyczne, dietetyczne iw z bogacające substancje do celów medycznych, żywność dla niemowląt i chorych, żywność dietetyczna dla dzieci do celów leczniczych, dodatki żywnościowe do celów medycznych, preparaty witaminowe, **29** mięso, drób, dziczyzna, ekstrakty mięsne, konserwowane, suszone i gotowane owoce i warzywa, galaretki, marmolada, dżemy, kompoty, jaja, mleko i produkty mleczne, jadalne oleje i tłuszcze, **30** kawa, herbata, kakao, cukier, ryż, tapioka, sago, kawa naturalna, mąka, preparaty zbożowe, chleb, ciasta, herbatniki, ciastka, słodycze, lody, miód.

(111) **164687** (220) 2001 03 28 (210) 233548
 (151) 2005 06 14
 (732) Mars, Inc., McLean, US.
 (540)



Kolory znaku: niebieski, biały, szary, beżowy, różowy, czarny
 (531) 4.2, 27.5, 29.1

(510), (511) **29** mięso, ryby, drób, dziczyzna, owoce morza, owoce i warzywa konserwowane, suszone, gotowane lub przetworzone, preparaty z wszystkich wyżej wymienionych produktów, produkty mleczne, zupy, słodkie i pikantne pasty do smarowania pieczywa sporządzone z wyżej wymienionych produktów lub składające się w większości z tych produktów, sałatki, napoje mleczne i kompoty, nadzienia z wyżej wymienionych produktów lub składające się w większości z produktów należących do klasy 29, przekąski sporządzone z wyżej wymienionych produktów lub w większości z produktów należących do klasy 29, gotowe dania i części składowe dań sporządzone z produktów zawartych w klasie 29 lub zawierające w większości te produkty, substancje proteinowe, wszystkie wyżej wymienione zawarte w klasie 29, **30** ryż, makarony, produkty zbożowe śniadaniowe i preparaty zbożowe, herbata, kawa, kakao, czekolada do picia, esencje kawowe, ekstrakty kawowe, mieszanki kawy i cykorii, cykorii i mieszanki cykorii, wszystkie wyżej wymienione mające zastosowanie jako namiastki kawy, niemedyczne słodycze, ciasta, ciastka, herbatniki, lód, lody, produkty lodowe, mrożone słodycze, schłodzone desery, pianki i musy, sorbety, chleb, ciasto, napoje na bazie herbaty, kawy, kakao, czekolady również w połączeniu z mlekiem, nadzienia przygotowane z produktów zawartych w klasie 30 lub składające się głównie z tych produktów, słodkie i pikantne pasty do pieczywa sporządzone z produktów zawartych w klasie 30 lub składające się głównie z tych produktów, przekąski sporządzone z produktów zawartych w klasie 30 lub składające się w większości z tych produktów, gotowe dania i części składowe dań przygotowane z produktów zawartych w klasie 30 lub składające się w większości z tych produktów, czekolada, pizza, spody do pizzy, sosy i dodatki do pizzy, sosy do makaronów i do ryżu, dresingi do sałat, majonezy, sosy, sosy do maczania kawałków żywności (dipy), wszystkie wyżej wymienione produkty zawarte w klasie 30, **32** piwo, wody mineralne i wody gazowane oraz inne napoje bezalkoholowe, napoje owocowe i soki owocowe, syropy i inne preparaty do przygotowywania napojów, wszystkie zawarte w klasie 32.

(111) **164688** (220) 2001 03 28 (210) 233550
 (151) 2005 06 14
 (732) Mars, Inc., McLean, US.
 (540)



Kolory znaku: żółty, biały, szary, beżowy, czerwony, czarny
 (531) 4.2, 29.1

(510), (511) **29** mięso, ryby, drób, dziczyzna, owoce morza, owoce i warzywa konserwowane, suszone, gotowane lub przetworzone, preparaty z wszystkich wyżej wymienionych produktów, produkty mleczne, zupy, słodkie i pikantne pasty do smarowania pieczywa sporządzone z wyżej wymienionych produktów lub składające się w większości z tych produktów, sałatki, napoje mleczne i kompoty, nadzienia z wyżej wymienionych produktów lub składające się w większości z produktów należących do klasy 29, przekąski sporządzone z wyżej wymienionych produktów lub w większości z produktów należących do klasy 29, gotowe dania i części składowe dań sporządzone z produktów zawartych w klasie 29 lub zawierające w większości te produkty, substancje proteinowe, wszystkie wyżej wymienione zawarte w klasie 29, **30** ryż, makarony, produkty zbożowe śniadaniowe i preparaty zbożowe, herbata, kawa, kakao, czekolada do picia, esencje kawowe, ekstrakty kawowe, mieszanki kawy i cykorii, cykoria i mieszanki cykorii, wszystkie wyżej wymienione mające zastosowanie jako namiastki kawy, niemedyczne słodczyce, ciasta, ciastka, herbatniki, lód, lody, produkty lodowe, mrożone słodczyce, schłodzone desery, pianki i musy, sorbety, chleb, ciasto, napoje na bazie herbaty, kawy, kakao, czekolady również w połączeniu z mlekiem, nadzienia przygotowane z produktów zawartych w klasie 30 lub składające się głównie z tych produktów, słodkie i pikantne pasty do pieczywa sporządzone z produktów zawartych w klasie 30 lub składające się głównie z tych produktów, przekąski sporządzone z produktów zawartych w klasie 30 lub składające się w większości z tych produktów, gotowe dania i części składowe dań przygotowane z produktów zawartych w klasie 30 lub składające się w większości z tych produktów, czekolada, pizza, spody do pizzy, sosy i dodatki do pizzy, sosy do makaronów i do ryżu, dresingi do sałat, majonezy, sosy, sosy do maczania kawałków żywności (dipy), wszystkie wyżej wymienione produkty zawarte w klasie 30, **32** piwo, wody mineralne i wody gazowane oraz inne napoje bezalkoholowe, napoje owocowe i soki owocowe, syropy i inne preparaty do przygotowywania napojów, wszystkie zawarte w klasie 32.

(111) **164689** (220) 2001 03 28 (210) 233552
 (151) 2005 06 14
 (732) Mars, Inc., McLean, US.
 (540)



Kolory znaku: czerwony, biały, szary, beżowy, czarny
 (531) 4.2, 27.5, 29.1

(510), (511) **29** mięso, ryby, drób, dziczyzna, owoce morza, owoce i warzywa konserwowane, suszone, gotowane lub przetworzone, preparaty z wszystkich wyżej wymienionych produktów, produkty mleczne, zupy, słodkie i pikantne pasty do smarowania pieczywa sporządzone z wyżej wymienionych produktów lub składające się w większości z tych produktów, sałatki, napoje mleczne i kompoty, nadzienia z wyżej wymienionych produktów lub składające się w większości z produktów należących do klasy 29, przekąski

sporządzone z wyżej wymienionych produktów lub w większości z produktów należących do klasy 29, gotowe dania i części składowe dań sporządzone z produktów zawartych w klasie 29 lub zawierające w większości te produkty, substancje proteinowe, wszystkie wyżej wymienione zawarte w klasie 29, **30** ryż, makarony, produkty zbożowe śniadaniowe i preparaty zbożowe, herbata, kawa, kakao, czekolada do picia, esencje kawowe, ekstrakty kawowe, mieszanki kawy i cykorii, cykoria i mieszanki cykorii, wszystkie wyżej wymienione mające zastosowanie jako namiastki kawy, niemedyczne słodczyce, ciasta, ciastka, herbatniki, lód, lody, produkty lodowe, mrożone słodczyce, schłodzone desery, pianki i musy, sorbety, chleb, ciasto, napoje na bazie herbaty, kawy, kakao, czekolady również w połączeniu z mlekiem, nadzienia przygotowane z produktów zawartych w klasie 30 lub składające się głównie z tych produktów, słodkie i pikantne pasty do pieczywa sporządzone z produktów zawartych w klasie 30 lub składające się głównie z tych produktów, przekąski sporządzone z produktów zawartych w klasie 30 lub składające się w większości z tych produktów, gotowe dania i części składowe dań przygotowane z produktów zawartych w klasie 30 lub składające się w większości z tych produktów, czekolada, pizza, spody do pizzy, sosy i dodatki do pizzy, sosy do makaronów i do ryżu, dresingi do sałat, majonezy, sosy, sosy do maczania kawałków żywności (dipy), wszystkie wyżej wymienione produkty zawarte w klasie 30, **32** piwo, wody mineralne i wody gazowane oraz inne napoje bezalkoholowe, napoje owocowe i soki owocowe, syropy i inne preparaty do przygotowywania napojów, wszystkie zawarte w klasie 32.

(111) **164690** (220) 2001 03 28 (210) 233554
 (151) 2005 06 14
 (732) Mars, Inc., McLean, US.
 (540)



Kolory znaku: niebieski, biały, szary, beżowy, różowy, czarny
 (531) 4.2, 29.1

(510), (511) **29** mięso, ryby, drób, dziczyzna, owoce morza, owoce i warzywa konserwowane, suszone, gotowane lub przetworzone, preparaty z wszystkich wyżej wymienionych produktów, produkty mleczne, zupy, słodkie i pikantne pasty do smarowania pieczywa sporządzone z wyżej wymienionych produktów lub składające się w większości z tych produktów, sałatki, napoje mleczne i kompoty, nadzienia z wyżej wymienionych produktów lub składające się w większości z produktów należących do klasy 29, przekąski sporządzone z wyżej wymienionych produktów lub w większości z produktów należących do klasy 29, gotowe dania i części składowe dań sporządzone z produktów zawartych w klasie 29 lub zawierające w większości te produkty, substancje proteinowe, wszystkie wyżej wymienione zawarte w klasie 29, **30** ryż, makarony, produkty zbożowe śniadaniowe i preparaty zbożowe, herbata, kawa, kakao, czekolada do picia, esencje kawowe, ekstrakty kawowe, mieszanki kawy i cykorii, cykoria i mieszanki cykorii, wszystkie wyżej wymienione mające zastosowanie jako namiastki kawy, niemedyczne słodczyce, ciasta, ciastka, herbatniki, lód, lody, produkty lodowe, mrożone słodczyce, schłodzone desery, pianki i musy, sorbety, chleb, ciasto, napoje na bazie herbaty, kawy, kakao, czekolady również w połączeniu z mlekiem, nadzienia przygotowane z produktów zawartych w klasie 30 lub składające się głównie z tych produktów, słodkie i pikantne pasty do pieczywa sporządzone z produktów zawartych w klasie 30 lub składające się głównie z tych produktów, przekąski sporządzone z produktów zawartych w klasie 30 lub składające się w większości z tych produktów, gotowe dania i części składowe dań przygotowane z produktów zawartych w klasie 30 lub składające się w większości z tych produktów, czekolada, pizza, spody do pizzy, sosy i dodatki do pizzy,

sosy do makaronów i do ryżu, dresingi do sałat, majonezy, sosy, sosy do maczania kawałków żywności (dipy), wszystkie wyżej wymienione produkty zawarte w klasie 30, **32** piwo, wody mineralne i wody gazowane oraz inne napoje bezalkoholowe, napoje owocowe i soki owocowe, syropy i inne preparaty do przygotowywania napojów, wszystkie zawarte w klasie 32.

(111) **164691** (220) 2001 04 25 (210) 234968
(151) 2005 05 11
(732) MAC Sp.z o.o., Rawa Mazowiecka, PL.
(540)

MAC
Spott

(531) 27.5
(510), (511) **25** ubrania, buty, nakrycia głowy, **28** ochraniacze stanowiące części ubiorów sportowych, **40** drukowanie, barwienie, krojenie, przeszycia tkanin i dzianin.

(111) **164692** (220) 2001 08 07 (210) 239317
(151) 2005 06 23
(732) Mars, Inc., McLean, US.
(540)

The
Positive Food
Co.

(531) 26.1, 27.5
(510), (511) **29** mięso, ryby, drób, dziczyzna, owoce morza, owoce i warzywa konserwowane, suszone, gotowane lub przetworzone, preparaty z wszystkich wyżej wymienionych produktów, produkty mleczne, zupy, słodkie i pikantne pasty do smarowania pieczywa sporządzone z wyżej wymienionych produktów lub składające się w większości z tych produktów, sałatki, napoje mleczne i kompoty, nadzienia z wyżej wymienionych produktów lub składające się w większości z produktów należących do klasy 29, przekąski sporządzone z wyżej wymienionych produktów lub w większości z produktów należących do klasy 29, gotowe dania i części składowe dań sporządzone z produktów zawartych w klasie 29 lub zawierające w większości te produkty, substancje białkowe, **30** ryż, makarony, produkty zbożowe śniadaniowe i preparaty zbożowe, herbata, kawa, kakao, czekolada do picia, esencje kawowe, ekstrakty kawowe, mieszanki kawy i cykorii, cykorii i mieszanki cykorii, wszystkie wyżej wymienione mające zastosowanie jako namiastki kawy, niemedyczne słodczyce, ciasta, ciastka, herbatniki, lód, lody, produkty lodowe, mrożone słodczyce, schłodzone desery, pianki i musy, sorbety, chleb, ciasto, napoje na bazie herbaty, kawy, kakao, czekolady również w połączeniu z mlekiem, nadzienia przygotowane z produktów zawartych w klasie 30 lub składające się głównie z tych produktów, słodkie i pikantne pasty do pieczywa sporządzone z produktów zawartych w klasie 30 lub składające się głównie z tych produktów, przekąski sporządzone z produktów zawartych w klasie 30 lub składające się w większości z tych produktów, gotowe dania i części składowe dań przygotowane z produktów zawartych w klasie 30 lub składające się w większości z tych produktów, czekolada, pizza, spody do pizzy, sosy i dodatki do pizzy, sosy do makaronów i do ryżu, dresingi do sałat, majonezy, sosy, sosy do maczania kawałków żywności (dipy), **32** piwo, wody mineralne i gazowane oraz inne napoje bezalkoholowe, soki owocowe, napoje owocowe, syropy i inne preparaty do przygotowywania napojów.

(111) **164693** (220) 2001 08 27 (210) 240119
(151) 2005 04 27 (441) 2002 03 11
(732) Fabryka Pił i Narzędzi „WAPIENICA” Spółka Akcyjna, Bielsko-Biała, PL.
(540)


BRYTAN

Kolory znaku: brązowy, szary, czerwony, czarny, biały
(531) 3.1, 27.5, 29.1
(510), (511) **07** narzędzia do obróbki skrawaniem, piły (narzędzia), piły tarczowe płaskie z węglkami spiekаными, piły tarczowe segmentowe z nasypem diamentowym, piły tarczowe segmentowe z nasadzonymi segmentami, piły z wkładkami z polikrystalicznego diamentu.

(111) **164694** (220) 2001 08 27 (210) 240120
(151) 2005 04 27 (441) 2002 03 11
(732) Fabryka Pił i Narzędzi „WAPIENICA” Spółka Akcyjna, Bielsko-Biała, PL.
(540)


KOLIBER

Kolory znaku: niebieski, żółty, czerwony, szaro-niebieski, czarny, biały
(531) 3.7, 27.5, 29.1
(510), (511) **07** narzędzia do obróbki skrawaniem, piły (narzędzia), piły tarczowe płaskie z węglkami spiekаными, piły tarczowe segmentowe z nasypem diamentowym, piły tarczowe segmentowe z nasadzonymi segmentami, piły z wkładkami z polikrystalicznego diamentu.

(111) **164695** (220) 2001 09 10 (210) 240577
(151) 2005 06 15 (441) 2002 03 11
(732) Onken GmbH, Moers, DE.
(540) BIO FIT

(510), (511) **29** mleko, produkty mleczne składające się głównie z mleka, masło, produkty z mleka kwaśnego, produkty jogurtowe także mrożone, produkty śmietanowe, produkty kefirowe, produkty maślankowe, produkty zawierające mieszanki mleczne, produkty serwatkowe, mieszane produkty z serwatką, ser twarogowy, produkty z sera twarogowego, wszystkie w/w produkty także z dodatkiem preparatów i przetworów owocowych i/lub ze świeżymi owocami, desery, włączając kremy, zawierające głównie mleko i/lub w/w produkty mleczne, wytworzone poprzez dodanie substancji nadających konsystencję (skrobi, żelatyny, karagenu, pektyny, alagianu, tłuszczów roślinnych) oraz preparatów owocowych i/lub owoców świeżych jak również preparatów smakowych i aromatyzujących i/lub czekolady, **30** produkty czekoladowe, włączając produkty czekoladowe dietetyczne, ale nie przeznaczone do celów leczniczych, **32** napoje serwatkowe, napoje mieszane z serwatką, **33** alkoholowe napoje mleczne, włączając alkoholowe napoje mleczne dietetyczne ale nie przeznaczone do celów leczniczych.

(111) **164696** (220) 2001 08 30 (210) 240210
(151) 2005 07 11 (441) 2002 03 11
(732) Pizzeria „WYRWIGROSZ” s.c. Sylwester Tomiczek, Tomasz Opolka, Jastrzębie Zdrój, PL.

(540)



Kolory znaku: niebieski, żółty, czarny, beżowy, czerwony, brązowy
(531) 8.1, 27.5, 29.1

(510), (511) **30** pizza, **39** dostarczanie pizzy na telefon, **43** restauracje, usługi barowe.

(111) **164697** (220) 2001 09 10 (210) 240578
(151) 2005 06 15 (441) 2002 03 11

(732) Onken GmbH, Moers, DE.

(540) BIOFIT

(510), (511) **29** mleko, produkty mleczne składające się głównie z mleka, masło, produkty z mleka kwaśnego, produkty jogurtowe także mrożone, produkty śmietanowe, produkty kefirowe, produkty maślanekowe, produkty zawierające mieszanki mleczne, produkty serwatkowe, mieszane produkty z serwatką, ser twarogowy, produkty z sera twarogowego, wszystkie w/w produkty także z dodatkiem preparatów i przetworów owocowych i/lub ze świeżymi owocami, desery, włączając kremy, zawierające głównie mleko i/lub w/w produkty mleczne, wytworzone poprzez dodanie substancji nadających konsystencję (skrobi, żelatyny, karagenu, pektyny, algi, tłuszczów roślinnych) oraz preparatów owocowych i/lub owoców świeżych jak również preparatów smakowych i aromatyzujących i/lub czekolady, **30** produkty czekoladowe, włączając produkty czekoladowe dietetyczne, ale nie przeznaczone do celów leczniczych, **32** napoje serwatkowe, napoje mieszane z serwatką, **33** alkoholowe napoje mleczne, włączając alkoholowe napoje mleczne dietetyczne ale nie przeznaczone do celów leczniczych.

(111) **164698** (220) 2001 09 25 (210) 241057
(151) 2005 07 01

(732) PepsiCo, Inc., Purchase, US.

(540) TWISTOS

(510), (511) **29** gotowe do spożycia snacki składające się przede wszystkim z kartofli, orzechów, innych owoców i warzyw lub ich kombinacji, w tym chipsy ziemniaczane i chrupki ziemniaczane, chipsy taro, smażone wieprzowe snacki, wołowe jerky (suszone, konserwowane plasterki mięsa wołowego), paluszki wołowe, **30** gotowe do spożycia snacki składające się przede wszystkim z ziaren, w tym chipsy z ziarnami, chipsy tortillilla, chipsy ryżowe, ciastka ryżowe, krakersy, precele, snacki dmuchane i ekstrudowane, snacki - batony, prażona kukurydza, popcorn i orzeszki pokryte polewą, salsy, sosy, dipy do snaków, snacki na bazie ziaren i produktów zbożowych, herbatniki, ciastka, ciasteczka, wyroby piekarnicze, pieczywo.

(111) **164699** (220) 2001 09 28 (210) 241221
(151) 2005 05 12

(732) Przedsiębiorstwo Handlowo - Usługowe „BOLTIMEX”
Andrzej Nowakowski, Katowice, PL.

(540)

Kolory znaku: niebieski, biały
(531) 26.4, 27.5, 29.1

(510), (511) **06** kołki metalowe, nity metalowe, pierścienie metalowe oporowe, pierścienie nagwintowane, sworznie, śruby metalowe, nakrętki metalowe, konstrukcje stalowe, maszty stalowe, pręty ze stali, rury stalowe, blachy stalowe, **07** pompy hydrauliczne sterowane powietrzem, pompy hydrauliczne sterowane prądem, multiplikatory, **08** nitownice, przecinaki, osadzaki hydrauliczne, ręczne pompy hydrauliczne, pompki pneumatyczne, **37** instalowanie konserwacja i naprawy urządzeń pneumatycznych i hydraulicznych, instalowanie i naprawy urządzeń elektrycznych, **42** usługi projektowania doboru elementów złącznych, usługi badań technicznych elementów złącznych, wypożyczanie urządzeń i narzędzi pneumatycznych i hydraulicznych.

(111) **164700** (220) 2001 10 02 (210) 241377
(151) 2005 06 15

(732) Mars, Inc., McLean, US.

(540) MASTERFOODS

(510), (511) **16** papier, karton, tektura i wyroby z tych materiałów, nalepki na bagaż, znaczki do klapy, karty wizytowe stawiane przed nakryciem, karty do menu, serwetki, karty informacyjne, materiały piśmienne, druki, książki, almanachy, znaki informacyjne, kalendarze, karty dla kolekcjonerów, nalepki, albumy na nalepki, nalepki na zderzaki, karty do wymieniania się, książki adresowe, terminarze, podkładki i bloki do pisania, mapy drogowe, zestawy do malowania, drukowania lub rysowania, podręczniki instruktażowe, plany, wykresy, plakaty, linijki, długopisy, przyrządy do pisania, torebki plastikowe, materiały do owijania, materiały instruktażowe i szkoleniowe, książki telefoniczne, przewodniki, papierowe podkładki pod naczynia, komiksy, książki z obrazkami, materiały dla artystów, kredki świecowe, markery, kolorowe ołówki, farby, ołówki, gumki do ścierania, piórniki, segregatory pierścieniowe, kołnolatniki, notatniki, okładki na książki, zakładki, papier do pisania, koperty, karty do notowania, karty okolicznościowe, pocztówki, bloki listowe, notesy, bloczki do zapisywania informacji, pamiętniki, pieluszki jednorazowe, tablice, albumy, sprzęt biurowy, ściereczki papierowe, obrusy papierowe, maty i serwetki papierowe na stół, dekoracje stołu papierowe lub z kartonu, pudełka z tektury, modele papierowo-kartonowe lub modele kartonowe, przywieszki plastikowe, obrazki, gazety, publikacje periodyczne, historyjki obrazkowe lub inne dzieła artystyczne do reprodukcji, **35** doradztwo gospodarcze w zakresie franszyzy, leasing maszyn sprzedających, **36** zbiórki funduszy na cele dobroczynne, finansowanie pożyczek i dotacji, wszystkie w/w usługi dotyczące zwierząt, ptaków i ryb, **42** badania dotyczące odżywiania domowych zwierząt, ptaków i ryb, badania dotyczące zwierząt, ptaków i ryb, **43** usługi kawiarni i restauracyjne, usługi cateringowe polegające na dostarczaniu żywności i napojów, czasowe przechowywanie zwierząt, **44** hodowla zwierząt, usługi weterynaryjne, opieka nad zwierzętami w celu ich przysposobienia do adopcji, usługi agencji adopcji zwierząt, usługi salonów pielęgnacji zwierząt domowych, usługi lecznicze dla chorych zwierząt, konsultacje i doradztwo dotyczące pielęgnacji i opieki nad zwierzętami, ptakami i rybami.

(111) **164701** (220) 2001 10 03 (210) 241407
(151) 2005 05 10 (441) 2002 04 08

(732) Elite Cafe Spółka z o.o., Swadzim k. Poznań, PL.

(540) KAJA

(510), (511) **30** kawa.

(111) **164702** (220) 2001 10 17 (210) 241843
(151) 2005 04 21 (441) 2002 04 22

(732) ZAKŁADY MIĘSNE Spółka Akcyjna, Płock, PL.

(540) tumska

(510), (511) **29** wędliny.

(111) **164703** (220) 2001 10 22 (210) 241966
(151) 2005 06 06 (441) 2002 05 06

(732) KDC Spółka z o.o., Przeźmierowo, PL.

(540)



Kolory znaku: niebieski, zielony, czerwony, granatowy, żółty
(531) 9.1, 27.5, 29.1
(510), (511) **30** słodycze, wyroby cukiernicze, lody.

(111) **164704** (220) 2001 11 09 (210) 242661
(151) 2005 05 19 (441) 2002 05 20
(732) RUNO Spółka z o.o., Hajnówka, PL.
(540)



Kolory znaku: zielony, czerwony, czarny, biały
(531) 5.5, 27.5, 29.1
(510), (511) **03** mieszanki przyprawowe stosowane do celów kosmetycznych, mieszanki przyprawowe stosowane lub celów perfumeryjnych, ziołowe preparaty kosmetyczne do odchudzania, **05** herbata z ziół do celów medycznych, korzenie lekarskie, substancje na bazie przypraw przystosowane do celów medycznych, preparaty weterynaryjne, zioła lecznicze, **20** koszyki niemetalowe, krzesła, meble, pojemniki niemetalowe, skrzynie niemetalowe, stoły, wyroby z drewna i materiałów drewnopodobnych wypłatanych nie ujęte w innych klasach, **29** gotowane, konserwowane, smażone i suszone: grzyby, jagody, owoce i warzywa, **30** herbata, przyprawy, mieszanki przyprawowe.

(111) **164705** (220) 2001 11 22 (210) 243260
(151) 2005 04 22 (441) 2002 06 03
(732) Polska Telefonia Cyfrowa Spółka z o.o., Warszawa, PL.
(540) Era Biznes. Twoja prawa ręka

(510), (511) **09** aparaty telefoniczne, przewody i słuchawki telefoniczne, telefony komórkowe, zestawy głośno mówiące, anteny i baterie do tych telefonów, ładowarki, obudowy kolorowe, zestawy słuchawkowe, karty PCMCIA, obudowy i pokrowce do telefonów komórkowych, karty telefoniczne do telefonów komórkowych, karty sim, urządzenia do przetwarzania informacji, urządzenia współpracujące z komputerami w zakresie przekazywania dźwięku i obrazu, **35** usługi w zakresie reklamy: organizacja kampanii reklamowych, wynajem i sprzedaż miejsca i czasu na reklamy, usługi w zakresie dystrybucji i doręczania prospektów reklamowych, ofert sprzedaży i próbek reklamowych, również za pośrednictwem sieci teleinformatycznych - internetu, pośrednictwo w sprzedaży towarów za pośrednictwem internetu, usługi polegające na rejestrowaniu, kompilacji, systematyzacji pisemnych informacji, usługi w zakresie informacji o działalności gospodarczej i handlowej, udzielanie informacji telefonicznych w zakresie rozrywki, turystyki, organizacji podróży i oferowanie sprzedaży usług w tym zakresie, usługi świadczone w systemie online w zakresie kupna i sprzedaży towarów i usług, usługi sprzedaży aukcyjnej i promocyjnej towarów i usług, usługi umożliwiania wymiany informacji i konwersacji w zakresie działalności gospodarczej i reklamy w czasie realnym za pośrednictwem sieci teleinformatycznych internet i telefonów komórkowych, **36** usługi w zakresie pośrednictwa w zawieraniu umów ubezpieczeniowych i umów kredytowych za pośrednictwem telefonu i sieci teleinformatycznych internet, sprawdzanie stanu konta za pośrednictwem telefonu i sieci teleinformatycznych internet, **37** usługi w zakresie: instalacji, obsługi i napraw systemów przekazywania dźwięku i obrazu w łączności radiofonicznej, telegraficznej, telefonicznej i teleksowej w systemie cyfrowym i analogowym, instalacji i naprawy urządzeń telefonii komórkowej, **38** usługi operatora sieci telefonii

komórkowej w zakresie obsługi połączeń abonentów telefonii komórkowej, świadczenie usług przekazywania głosu i obrazu w systemie przekazu fonicznego i cyfrowego, usługi teleksowe i telefaksowe usługi zbierania i przekazywania informacji, usługi przesyłania informacji tekstowej i obrazowej za pośrednictwem komputerów i sieci informatycznych, przekazywanie danych przy pomocy terminali komputerowych, przesyłanie wiadomości, danych, głosu i obrazu za pomocą przekazu satelitarnego, usługi przekazywania poczty elektronicznej za pośrednictwem sieci telefonii komórkowej i telefonów komórkowych, udostępnianie połączeń z sieciami informatycznymi, wypożyczanie urządzeń służących do przekazywania głosu, obrazu i danych za pomocą telefonii analogowej, cyfrowej oraz satelitarnej, udostępnianie stron internetowych za pośrednictwem sieci telefonii komórkowej bezpośrednio na wyświetlaczu aparatu telefonicznego, usługi umożliwiania wymiany informacji i konwersacji w czasie realnym za pośrednictwem sieci teleinformatycznych internet i telefonów komórkowych, przekazywanie pisemnych informacji za pośrednictwem sieci telefonicznych, internetu, dostarczanie audycji i programów radiowych i telewizyjnych, **39** udzielanie informacji telefonicznych w zakresie turystyki, organizacji podróży, **41** usługi nauczania i rozrywki prowadzone za pośrednictwem sieci teleinformatycznych internet i telefonów komórkowych, udzielanie informacji telefonicznych w zakresie rozrywki.

(111) **164706** (220) 2001 11 30 (210) 243669
(151) 2005 06 16 (441) 2002 06 03
(732) KWARC Katarzyna Nizinkiewicz, Bogusław Nizinkiewicz, Szczecin, PL.
(540) KWARC
(510), (511) **25** okrycia wierzchnie jako odzież, nakrycia głowy.

(111) **164707** (220) 2001 12 03 (210) 243796
(151) 2005 04 11 (441) 2002 06 17
(732) Różdżkarstwo i Psychotronika Marek Marciniak, Poznań, PL.
(540)



(531) 4.3, 26.1, 27.5
(510), (511) **41** edukacja.

(111) **164708** (220) 2001 12 18 (210) 244446
(151) 2005 06 13 (441) 2002 07 01
(732) AstraZeneca AB, Södertälje, SE.
(540) EXANTA PLUS
(510), (511) **05** preparaty i substancje farmaceutyczne, **16** materiały drukowane, broszury, opakowania z nadrukiem, katalogi i notatniki, materiały szkoleniowe i instruktażowe.

(111) **164709** (220) 2002 02 01 (210) 244616
(151) 2005 05 05 (441) 2002 08 12
(732) Spółdzielnia Pracy „ZORKA” w Jeleniej Górze, Jelenia Góra, PL.
(540) ZORKA
(510), (511) **16** tablice (do pisania kredą), **20** łózka, ławki, pojemniki drewniane, szafki, skrzynki drewniane, skrzynki na zabawki, komody, biurka, półki meblowe, lustra, stolki, stoły, wieszaki na ubrania, wieszaki na ręczniki, wieszaki na papier toaletowy, **28** klocki (zabawki), łóżeczka dla lalek, domki dla lalek.

(111) **164710** (220) 2002 01 02 (210) 244848
 (151) 2005 04 18 (441) 2002 07 15
 (732) Zakłady Azotowe „Kędzierzyn” Spółka Akcyjna,
 Kędzierzyn-Koźle, PL.
 (540) Salmag z siarką dobrą marką
 (510), (511) **01** nawozy.

(111) **164711** (220) 2002 01 02 (210) 244849
 (151) 2005 04 18 (441) 2002 07 15
 (732) Zakłady Azotowe „Kędzierzyn” Spółka Akcyjna,
 Kędzierzyn-Koźle, PL.
 (540) Salmag i sól plony jak miód
 (510), (511) **01** nawozy.

(111) **164712** (220) 2001 12 19 (210) 244492
 (151) 2005 07 05 (441) 2002 07 01
 (732) STADIUM AB, Norrköping, SE.
 (540) EVEREST

(510), (511) **08** wyroby nożownicze, broń boczna, inna niż broń palna, noże, **09** okulary i szkła przeciwsłoneczne, torby komputerowe, hełmy i kaski ochronne, **11** urządzenia do oświetlania, ogrzewania, wytwarzania pary, gotowania, chłodzenia, suszenia, wentylacji, zasilania wodą i do celów sanitarnych, krążki do gotowania, palniki gazowe, lampy, pochodnie, kaganki i latarki do oświetlenia, kieszonkowe latarki elektryczne, **12** pojazdy, urządzenia służące do poruszania się na lądzie, w powietrzu lub wodzie, rowery, **14** przyrządy zegarmistrzowskie i chronometryczne, **21** butelki z izolacją, termicznie izolowane pojemniki na żywność, **29** mięso, ryby, drób i dziczyzna, ekstrakty mięsne, konserwowane, suszone i gotowane owoce i warzywa, galaretki, dżemy, kompoty, zupy, jaja, mleko i produkty mleczne, jadalne oleje i tłuszcze, mrożone, żywność liofilizowana.

(111) **164713** (220) 2001 12 31 (210) 244804
 (151) 2005 07 08 (441) 2002 07 01
 (732) „MASPEX WADOWICE” Spółka z o.o., Wadowice, PL.
 (540) fingersy
 (510), (511) **30** ciasto na ciastka, herbatniki, krakersy, suchary, ziarna zbóż, paluszki, paluszki z dodatkami, ciasto w proszku, nadzienia cukiernicze, muesli.

(111) **164714** (220) 2002 01 04 (210) 244899
 (151) 2005 04 26 (441) 2002 07 15
 (732) Przedsiębiorstwo Handlowe „AGRICOLA” Tomasz Kozłowski, Lubień Kujawski, PL.
 (540)



Kolory znaku: żółty, zielony

(531) 26.1, 27.5, 29.1
 (510), (511) **04** oleje silnikowe, **07** maszyny rolnicze i części zamienne do maszyn rolniczych, **12** ciągniki i części zamienne do ciągników, **31** pasze.

(111) **164715** (220) 2002 01 16 (210) 245304
 (151) 2005 05 10 (441) 2002 07 29
 (732) ELITE INTERNATIONAL B.V., Schiphol-Rijk, NL.
 (540) Elite Premium
 (510), (511) **30** kawa.

(111) **164716** (220) 2002 01 16 (210) 245305
 (151) 2005 05 11 (441) 2002 07 29

(732) ELITE INTERNATIONAL B.V., Schiphol-Rijk, NL.
 (540) Elite Superior
 (510), (511) **30** kawa.

(111) **164717** (220) 2002 01 16 (210) 245306
 (151) 2005 05 16 (441) 2002 07 29
 (732) ELITE INTERNATIONAL B.V., Schiphol-Rijk, NL.
 (540) Elite Espresso
 (510), (511) **30** kawa.

(111) **164718** (220) 2002 01 16 (210) 245307
 (151) 2005 05 16 (441) 2002 07 29
 (732) ELITE INTERNATIONAL B.V., Schiphol-Rijk, NL.
 (540) Elite Original
 (510), (511) **30** kawa.

(111) **164719** (220) 2002 01 17 (210) 245332
 (151) 2005 05 10 (441) 2002 07 29
 (732) YUNNAN POLAND TEA Jerzy Andrzejewski, Poznań, PL.
 (540)



(531) 26.1, 26.4
 (510), (511) **30** herbata.

(111) **164720** (220) 2002 01 18 (210) 245377
 (151) 2005 05 05 (441) 2002 07 29
 (732) GMV Polska Spółka z o.o., Warszawa, PL.
 (540) GREEN LIFT
 (510), (511) **07** windy, podnośniki, dźwigi, schody ruchome, silniki i silniki elektryczne inne niż do pojazdów lądowych, **09** urządzenia sterujące i sygnalizacyjne, elektroniczne urządzenia zabezpieczające, windy i dźwigi oraz schody ruchome, urządzenia alarmowe, sterowniki, **11** urządzenia klimatyzacyjne i wentylacyjne, **37** usługi w zakresie montażu, konserwacji i napraw urządzeń i systemów dźwigowo-windowych i schodów ruchomych, usługi serwisowe w zakresie urządzeń dźwigowo-windowych i schodów.

(111) **164721** (220) 2003 08 13 (210) 268525
 (151) 2005 07 21 (441) 2004 02 23
 (732) PHYTOPHARM DOBRZYCA Spółka z ograniczoną odpowiedzialnością, Dobrzyca, PL.
 (540) regulavit
 (510), (511) **30** herbata, herbaty owocowe, herbaty aromatyzowane.

(111) **164722** (220) 2000 03 24 (210) 215765
 (151) 2005 07 08
 (732) Mikołaj Andrzej ZOOLEK, Łódź, PL.
 (540)

Antyglon

(531) 27.5
 (510), (511) **01** chemiczne preparaty akwarystyczne na bazie garbników roślinnych.

(111) **164723** (220) 2000 10 18 (210) 225691
 (151) 2005 07 05
 (732) Peek & Cloppenburg KG, Dusseldorf, DE.
 (540) PEEK & CLOPPENBURG
 (510), (511) **35** usługi w zakresie sprzedaży detalicznej i hurtowej odzieży, nakryć głowy i obuwia.

(111) **164724** (220) 2001 06 22 (210) 237278
 (151) 2005 06 09
 (732) National Geographic Society, Washington, US.
 (540)



(531) 26.1, 26.2, 27.5
 (510), (511) **09** wstępnie nagrane taśmy video oraz płyty video dotyczące środowiska naturalnego i ochrony, wstępnie nagrane płyty kompaktowe oraz taśmy kasetowe dotyczące środowiska naturalnego i ochrony, oprogramowanie komputerowe dotyczące środowiska naturalnego i ochrony, **16** książki i magazyny dotyczące środowiska naturalnego i ochrony, notesy adresowe, książki do autografów, książki gości, dzienniki, książki nominacyjne, albumy fotograficzne, książki ze zdrapkami, niezapisane dzienniki, notesy oraz bloki papieru do szkicowania, bloki papieru oraz kartki do notowania, podpórki do książek, okładki do książek, zakładki, papier czerpany, koperty i materiały piśmienne, materiały piśmienne umieszczone w teczках, etykiety adresowe, książki adresowe oraz książki na karty wizytowe, plakaty, ramki do zdjęć i maty drukowane, karty z życzeniami, karty do prezentów, kasety na karty do gry, pióra i ołówki, kasety i piórniki na ołówki, oprawki do ołówków, pojemniki na listy oraz otwieracze do listów, kalendarze, gumowe pieczęcie oraz komplety znaczków pocztowych, nalepki samoprzylepne oraz kalkomanie, **41** produkcja seryjnych programów telewizyjnych dotyczących środowiska naturalnego i ochrony (zachowania), **42** usługi z zakresu dostarczania informacji przekazywanych systemem on-line zwłaszcza informacji dotyczących środowiska naturalnego i jego ochrony (zachowania).

(111) **164725** (220) 2001 07 24 (210) 238700
 (151) 2005 07 01
 (732) COLUMBIA SPORTSWEAR COMPANY, Portland, US.
 (540)



(531) 26.1, 26.4, 27.5
 (510), (511) **09** szkła korekcyjne, okulary przeciwsłoneczne, sznurki do okularów, oprawki do okularów.

(111) **164726** (220) 2001 08 14 (210) 239622
 (151) 2005 07 06 (441) 2002 02 25
 (732) „MASPEX WADOWICE” Spółka z o.o., Wadowice, PL.
 (540) Lemonka
 (510), (511) **30** śmietanka do kawy i herbaty, kwasek cytrynowy, dodatek do herbaty w postaci cytryny w płynie, koncentrat cytrynowy, **32** napój cytrynowy, sok cytrynowy.

(111) **164727** (220) 2001 09 20 (210) 240878
 (151) 2005 07 11 (441) 2002 03 25
 (732) STUDIO JZK Programy Komputerowe Jarosław Knypl, Gdańsk, PL.
 (540)



(531) 27.5
 (510), (511) **09** systemy komputerowe i programy na rzecz kierowania firmą, prowadzenia działalności gospodarczej, dla biur ra-

chunkowych, doradztwa księgowego, podatkowego, wystawiania dokumentów, rozliczania należności, przeprowadzania analiz, prowadzenia kartoteki ewidencjonowania, prowadzenia bilansów, wstępnie zapisane nośniki mediów elektronicznych, magnetycznych, optycznych i elektrooptycznych, taśmy, kasety, CD-ROM-y, dyski magnetyczne, nagrane nośniki danych z dźwiękiem i/lub obrazem, publikacje programów komputerowych na nośnikach magnetycznych i optycznych, **35** usługi w zakresie zarządzania zbiorami informatycznymi, usługi banku danych, usługi w zakresie zarządzania i administrowania biznesem oraz czynności biurowych, usługi agencyjne i przedstawicielskie wykonywane na rzecz osób prawnych i fizycznych z zakresu kierowania firmą, działalności handlowej, doradztwo i pomoc w zakresie prowadzenia działalności gospodarczej i zarządzania.

(111) **164728** (220) 2001 11 06 (210) 242548
 (151) 2005 06 27 (441) 2002 05 20
 (732) United States Steel Corporation, Pittsburgh, US.
 (540)

U.S. Steel

(531) 27.5
 (510), (511) **06** towary metalowe, mianowicie wyroby hutnicze, arkusze i taśmy stalowe walcowane na gorąco, arkusze i taśmy stalowe walcowane na zimno, arkusze i taśmy stalowe powlekane, arkusze i taśmy stalowe galwanizowane, arkusze i taśmy stalowe ocynowane galwanicznie.

(111) **164729** (220) 2002 01 08 (210) 244979
 (151) 2005 07 05 (441) 2002 07 15
 (732) Unilever N.V., Rotterdam, NL.
 (540)



Kolory znaku: pomarańczowy, biały, szary, żółty, granatowy
 (531) 2.7, 9.1, 19.3, 19.9, 27.5, 29.1
 (510), (511) **30** herbata i napoje na bazie herbaty.

(111) **164730** (220) 2002 01 31 (210) 245876
 (151) 2005 07 08 (441) 2002 08 12
 (732) „OCEANIC” Przedsiębiorstwo Farmaceutyczno-Kosmetyczne Wojciech Soszyński, Sopot, PL.
 (540)



Kolory znaku: granatowy, jasnoniebieski, żółty, srebrny
 (531) 26.4, 27.5, 27.7, 29.1
 (510), (511) **03** środki do mycia, mydła w płynie, żele pod prysznic, płyny do higieny intymnej, emulsje do ciała, mydła toaletowe, środki do pielęgnacji skóry: kremy kosmetyczne tłuste, półtłuste, nawilżające kremy biologiczne aktywne, kremy z filtrem przeciwsłonecznym, mleczka kosmetyczne, lotiony do twarzy, toniki do twarzy bezalkoholowe i alkoholowe, balsamy do ciała z filtrem przeciwsłonecznym, żele do twarzy, serum, lifting aktywne, maseczki kosmetyczne do twarzy nawilżające, odżywcze, biologicznie aktywne, środki do pielęgnacji włosów: szampony, odżywki do włosów, balsamy, lakiery do włosów, pianki do włosów, żele, olej-

ki do masażu, pomadki ochronne do ust, pomadki ochronne do ust z filtrem przeciwsłonecznym, peelingi, maseczki złuszczące, peelingi maseczki biologicznie aktywne, środki higieniczne przeciwopotowe, dezodoranty do użytku osobistego, antyperspiranty, środki do pielęgnacji stóp: kremy, balsamy, żele, pudry, płyny do higieny jamy ustnej, chusteczki odświeżające, płyny do zraszania twarzy, środki do pielęgnacji rąk i paznokci, kostki detergentowe do mycia ciała, środki do samoopalania, oliwka do skóry, **05** lecznicze środki do pielęgnacji rąk i paznokci, szampon leczniczy do włosów, lecznicze środki do pielęgnacji stóp: kremy, balsamy, środki grzybobójcze, środki bakteriobójcze.

(111) **164731** (220) 2002 01 31 (210) 245877
(151) 2005 07 06 (441) 2002 08 12
(732) „OCEANIC” Przedsiębiorstwo Farmaceutyczno-Kosmetyczne
Wojciech Soszyński, Sopot, PL.

(540) FITO CITRUS

(510), (511) **03** środki do mycia, mydła w płynie, żele pod prysznic, płyny do higieny intymnej, emulsje do ciała, mydła toaletowe, środki do pielęgnacji skóry: kremy kosmetyczne tłuste, półtłuste, nawilżające kremy biologicznie aktywne, kremy z filtrem przeciwsłonecznym, mleczka kosmetyczne, lotiony do twarzy, toniki do twarzy bezalkoholowe i alkoholowe, balsamy do ciała z filtrem przeciwsłonecznym, żele do twarzy, serum, lifting aktywne, maseczki kosmetyczne do twarzy nawilżające, odżywcze, biologicznie aktywne, środki do pielęgnacji włosów: szampony, odżywki do włosów, balsamy, lakiery do włosów, pianki do włosów, żele, olejki do masażu, pomadki ochronne do ust, pomadki ochronne do ust z filtrem przeciwsłonecznym, peelingi, maseczki złuszczące, peelingi maseczki biologicznie aktywne, środki higieniczne przeciwopotowe, dezodoranty do użytku osobistego, antyperspiranty, środki do pielęgnacji stóp: kremy, balsamy, żele, pudry, płyny do higieny jamy ustnej, chusteczki odświeżające, płyny do zraszania twarzy, środki do pielęgnacji rąk i paznokci, kostki detergentowe do mycia ciała, środki do samoopalania, oliwka do skóry, **05** lecznicze środki do pielęgnacji rąk i paznokci, szampon leczniczy do włosów, lecznicze środki do pielęgnacji stóp: kremy, balsamy, środki grzybobójcze, środki bakteriobójcze.

(111) **164732** (220) 2002 02 04 (210) 246057
(151) 2005 05 09 (441) 2002 08 12
(732) RUSTIKA s.c. Piotr Kucharzewski, Robert Romian,
Gołław, PL.
(540)



Kolory znaku: żółty, brązowy, zielony
(531) 26.4, 27.5, 29.1

(510), (511) **06** okucia meblowe metalowe, **07** zmywarki naczyń, **11** chłodziarki, grzejniki, ekspresy do kawy, kuchenki mikrofalowe, lodówki, zamrażarki, przybory kuchenne elektryczne, zlewozmywaki, **20** meble, kredensy, krzesła, kufrы, materace, stoły, szafy, szafki, **37** usługi stolarskie, usługi remontowo-budowlane, usługi w zakresie konserwacji i odnawiania mebli, usługi w zakresie wykonywania wystroju i wyposażenia wnętrz, **39** usługi w zakresie transportu towarów i osób, **42** usługi w projektowaniu wystroju wnętrz.

(111) **164733** (220) 2002 02 18 (210) 246560
(151) 2005 07 11 (441) 2002 08 26
(732) PREFTOR S.A., Kraków, PL.

(540)



Kolory znaku: niebieski, czarny, czerwony
(531) 26.1, 26.5, 26.7, 26.13, 27.5, 29.1

(510), (511) **19** płyty drogowe betonowe, ekrany akustyczne betonowe, **37** budowa dróg, ulic i placów, torowisk tramwajowych, sieci sygnalizacyjnych, sieci zasilających trakcje elektryczne, budowa obiektów specjalistycznych dla tych trakcji, remonty torowisk, dróg, ulic i placów, **42** usługi w zakresie projektowania podstacji trakcyjnych, stacji transformatorowych, torowisk szynowych, dróg, ulic i placów, projektowanie prefabrykatów budowlanych, przepustów i wiaduktów drogowych, oświetlenia ulic, ekspertyzy inżynierskie.

(111) **164734** (220) 2002 02 18 (210) 246568
(151) 2005 07 11 (441) 2002 08 26
(732) Zakłady Usług Energetycznych i Komunikacyjnych grupa
ZUE Spółka Akcyjna, Kraków, PL.
(540)



Kolory znaku: zielony
(531) 26.4, 27.5, 29.1

(510), (511) **09** prostowniki prądu, transformatory elektryczne, przekładniki elektryczne, falowniki, mierniki elektryczne, sterowniki automatycznych zwrotnic tramwajowych, instalacje elektryczne do zdalnego sterowania, nadajniki na podczerwień dla trakcji tramwajowej do sterowania systemem przekładania zwrotnic tramwajowych, odbiorniki na podczerwień dla trakcji tramwajowej do sterowania systemem przekładania zwrotnic tramwajowych, elektryczne tablice rozdzielcze, elektroniczne tablice sterownicze, maszty dla radiołączności, **11** oświetlenie uliczne, **12** układy zdalnego sterowania dla pojazdów szynowych, **37** budowa trakcji i torowisk tramwajowych, zasilania, oświetlenia i sygnalizacji ulicznej, budowa dróg, ulic, placów, obiektów budownictwa specjalistycznego i ogólnego, budowa konstrukcji metalowych, budowa sieci energetycznych niskiego, średniego i wysokiego napięcia oraz budowa linii kablowych energetycznych wszystkich rodzajów, poszukiwanie uszkodzeń podziemnych sieci kablowych, budowa i serwisowanie profesjonalnych sieci radiołączności, naprawy, remonty infrastruktury związanej z zabezpieczeniem bezpieczeństwa ruchu drogowego tj. oznakowania pionowego i poziomego dróg i ulic, odwodnień dróg i ulic, asfaltowanie, usługowe wykonywanie urządzeń radiołączności na zamówienie osób trzecich, **40** kompletowanie materiałów i urządzeń elektronicznych, energetycznych i radiołączności na zamówienie, **42** usługi projektowe w zakresie sieci radiołączności, testowanie urządzeń w laboratorium elektrycznym i energetycznym, ekspertyzy inżynierskie, projektowanie kompleksowe trakcji tramwajowych wraz z infrastrukturą, projektowanie dróg, ulic i placów, projektowanie urządzeń ngeoelektronicznych.

(111) **164735** (220) 2002 02 20 (210) 246700
(151) 2005 05 09 (441) 2002 08 26
(732) WM. WRIGLEY JR. COMPANY (a Delaware corporation),
Chicago, US.
(540) HUBBA BUBBA BUBBLE TAPE
(510), (511) **30** słodycze, włączając gumę balonową, gumę do żucia, cukierki i miętówki.

(111) **164736** (220) 2002 02 20 (210) 246701
(151) 2005 05 09 (441) 2002 08 26
(732) WM. WRIGLEY JR. COMPANY (a Delaware corporation),
Chicago, US.

(540) BUBBLE TAPE
(510), (511) **30** słodycze, włączając gumę balonową, gumę do żucia, cukierki i miętówki.

(111) **164737** (220) 2002 02 26 (210) 246932
(151) 2005 05 25 (441) 2002 09 09
(732) Przedsiębiorstwo Wielobranżowe „VET-AGRO” Spółka z o.o., Lublin, PL.

(540) vetastrepen
(510), (511) **03** kosmetyki dla zwierząt, **05** dodatki do pasz do celów leczniczych, farmaceutyki, leki weterynaryjne, preparaty do celów medycznych lub weterynaryjnych, **31** dodatki do pasz do celów nieleczniczych, pasze, pokarm dla zwierząt, pokarm dla ptaków, **44** hodowla zwierząt, pomoc weterynaryjna.

(111) **164738** (220) 2002 02 26 (210) 246933
(151) 2005 05 25 (441) 2002 09 09
(732) Przedsiębiorstwo Wielobranżowe „VET-AGRO” Spółka z o.o., Lublin, PL.

(540) vetaflunix
(510), (511) **03** kosmetyki dla zwierząt, **05** dodatki do pasz do celów leczniczych, farmaceutyki, leki weterynaryjne, preparaty do celów medycznych lub weterynaryjnych, **31** dodatki do pasz do celów nieleczniczych, pasze, pokarm dla zwierząt, pokarm dla ptaków, **44** hodowla zwierząt, pomoc weterynaryjna.

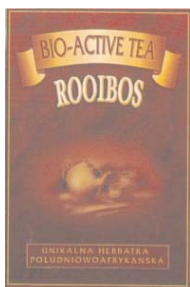
(111) **164739** (220) 2002 02 26 (210) 246935
(151) 2005 05 25 (441) 2002 09 09
(732) Przedsiębiorstwo Wielobranżowe „VET-AGRO” Spółka z o.o., Lublin, PL.

(540) vetagent
(510), (511) **03** kosmetyki dla zwierząt, **05** dodatki do pasz do celów leczniczych, farmaceutyki, leki weterynaryjne, preparaty do celów medycznych lub weterynaryjnych, **31** dodatki do pasz do celów nieleczniczych, pasze, pokarm dla zwierząt, pokarm dla ptaków, **44** hodowla zwierząt, pomoc weterynaryjna.

(111) **164740** (220) 2002 02 26 (210) 246936
(151) 2005 05 25 (441) 2002 09 09
(732) Przedsiębiorstwo Wielobranżowe „VET-AGRO” Spółka z o.o., Lublin, PL.

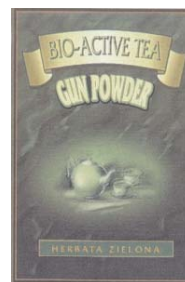
(540) oxylong
(510), (511) **03** kosmetyki dla zwierząt, **05** dodatki do pasz do celów leczniczych, farmaceutyki, leki weterynaryjne, preparaty do celów medycznych lub weterynaryjnych, **31** dodatki do pasz do celów nieleczniczych, pasze, pokarm dla zwierząt, pokarm dla ptaków, **44** hodowla zwierząt, pomoc weterynaryjna.

(111) **164741** (220) 2002 03 04 (210) 247233
(151) 2005 06 20 (441) 2002 09 09
(732) BIO-ACTIVE DYSTRYBUCJA Sp. z o.o., Warszawa, PL.
(540)



Kolory znaku: czerwono-brązowy, brązowy, żółty, żółto-pomarańczowy, beżowy, czerwony
(531) 11.3, 26.11, 27.5, 29.1
(510), (511) **30** herbata.

(111) **164742** (220) 2002 03 04 (210) 247234
(151) 2005 06 20 (441) 2002 09 09
(732) BIO-ACTIVE DYSTRYBUCJA Sp. z o.o., Warszawa, PL.
(540)



Kolory znaku: szaro-zielony, pomarańczowy, beżowy, brązowy, biały, jasno-zielony, zielony, czarny
(531) 11.3, 26.11, 27.5, 29.1
(510), (511) **30** herbata.

(111) **164743** (220) 2002 03 08 (210) 247435
(151) 2005 07 04 (441) 2002 09 09
(732) Przedsiębiorstwo Produkcyjno-Handlowe „BARTEK” Jacek Łysiak, Świdnica, PL.
(540)



(531) 4.1, 27.5
(510), (511) **18** wyroby ze skóry, teczki, torby, plecaki, portfele, pasy, paski.

(111) **164744** (220) 2002 03 11 (210) 247552
(151) 2005 06 13 (441) 2002 09 23
(732) Nobiles Kujawska Fabryka Farb i Lakierów Spółka z o.o., Włocławek, PL.

(540) MAXIMA
(510), (511) **02** farba akrylowa do ścian i sufitów.

(111) **164745** (220) 2002 03 15 (210) 247813
(151) 2005 05 30 (441) 2002 09 23
(732) NISSAN JIDOSHA KABUSHIKI KAISHA (also trading as Nissan Motor Co., Ltd.), Kanagawa-ken, JP.

(540) NISSAN GTR
(510), (511) **12** pojazdy, włączając samochody, samochody ciężarowe, furgonetki, sportowe pojazdy użytkowe oraz części do nich.

(111) **164746** (220) 2002 03 18 (210) 247861
(151) 2005 07 08 (441) 2002 09 23
(732) MASPEX WADOWICE Sp. z o.o., Wadowice, PL.
(540)



Kolory znaku: zielony, czerwony, żółty, pomarańczowy, biały
(531) 5.7, 25.1, 26.11, 27.5, 29.1

(510), (511) **30** herbata, słodycze: galaretki, cukierki, batony, ciasta oraz ciastka z nadzieniem owocowym, **32** soki, soki owocowe, soki wieloowocowe, napoje instant, napoje bezalkoholowe, wody mineralne, soki przecierowe, napoje owocowe, syropy, nektary.

(111) **164747** (220) 2002 03 18 (210) 247862
 (151) 2005 07 08 (441) 2002 09 23
 (732) „MASPEX WADOWICE” Sp. z o.o., Wadowice, PL.
 (540)



Kolory znaku: czerwony, zielony, żółty, pomarańczowy, biały
 (531) 5.7, 25.1, 26.11, 27.5, 29.1

(510), (511) **30** herbata, słodycze: galaretki, cukierki, batony, ciasta oraz ciastka z nadzieniem owocowym, **32** soki, soki owocowe, soki wieloowocowe, napoje instant, napoje bezalkoholowe, wody mineralne, soki przecierowe, napoje owocowe, syropy, nektary.

(111) **164748** (220) 2002 03 18 (210) 247863
 (151) 2005 07 08 (441) 2002 09 23
 (732) „MASPEX WADOWICE” Sp. z o.o., Wadowice, PL.
 (540)



Kolory znaku: zielony, czerwony, żółty, biały, brązowy
 (531) 5.7, 25.1, 26.11, 27.5, 29.1

(510), (511) **30** herbata, słodycze: galaretki, cukierki, batony, ciasta oraz ciastka z nadzieniem owocowym, **32** soki, soki owocowe, soki wieloowocowe, napoje instant, napoje bezalkoholowe, wody mineralne, soki przecierowe, napoje owocowe, syropy, nektary.

(111) **164749** (220) 2002 03 18 (210) 247864
 (151) 2005 07 08 (441) 2002 09 23
 (732) „MASPEX WADOWICE” Sp. z o.o., Wadowice, PL.
 (540)



Kolory znaku: zielony, czerwony, fioletowy, żółty, biały, brązowy
 (531) 5.7, 25.1, 26.11, 27.5, 29.1

(510), (511) **30** herbata, słodycze: galaretki, cukierki, batony, ciasta oraz ciastka z nadzieniem owocowym, **32** soki, soki owocowe, soki wieloowocowe, napoje instant, napoje bezalkoholowe, wody mineralne, soki przecierowe, napoje owocowe, syropy, nektary.

(111) **164750** (220) 2002 03 18 (210) 247865
 (151) 2005 07 08 (441) 2002 09 23
 (732) „MASPEX WADOWICE” Sp. z o.o., Wadowice, PL.

(540)



Kolory znaku: zielony, czerwony, żółty, biały, brązowy
 (531) 5.3, 5.7, 25.1, 26.11, 27.5, 29.1

(510), (511) **30** herbata, słodycze: galaretki, cukierki, batony, ciasta oraz ciastka z nadzieniem owocowym, **32** soki, soki owocowe, soki wieloowocowe, napoje instant, napoje bezalkoholowe, wody mineralne, soki przecierowe, napoje owocowe, syropy, nektary.

(111) **164751** (220) 2002 03 18 (210) 247866
 (151) 2005 07 08 (441) 2002 09 23
 (732) „MASPEX WADOWICE” Sp. z o.o., Wadowice, PL.
 (540)



Kolory znaku: zielony, czerwony, żółty, pomarańczowy, biały, brązowy

(531) 5.7, 25.1, 26.11, 27.5, 29.1

(510), (511) **30** herbata, słodycze: galaretki, cukierki, batony, ciasta oraz ciastka z nadzieniem owocowym, **32** soki, soki owocowe, soki wieloowocowe, napoje instant, napoje bezalkoholowe, wody mineralne, soki przecierowe, napoje owocowe, syropy, nektary.

(111) **164752** (220) 2002 03 18 (210) 247867
 (151) 2005 07 08 (441) 2002 09 23
 (732) „MASPEX WADOWICE” Sp. z o.o., Wadowice, PL.
 (540)



Kolory znaku: zielony, czerwony, żółty, biały, brązowy
 (531) 5.7, 25.1, 26.11, 27.5, 29.1

(510), (511) **30** herbata, słodycze: galaretki, cukierki, batony, ciasta oraz ciastka z nadzieniem owocowym, **32** soki, soki owocowe, soki wieloowocowe, napoje instant, napoje bezalkoholowe, wody mineralne, soki przecierowe, napoje owocowe, syropy, nektary.

(111) **164753** (220) 2002 03 18 (210) 247868
 (151) 2005 07 08 (441) 2002 09 23
 (732) „MASPEX WADOWICE” Sp. z o.o., Wadowice, PL.
 (540)



Kolory znaku: zielony, czerwony, żółty, pomarańczowy, biały
 (531) 5.7, 25.1, 26.11, 27.5, 29.1

(510), (511) **30** herbata, słodycze: galaretki, cukierki, batony, ciasta oraz ciastka z nadzieniem owocowym, **32** soki, soki owocowe, soki wieloowocowe, napoje instant, napoje bezalkoholowe, wody mineralne, soki przecierowe, napoje owocowe, syropy, nektary.

(111) **164754** (220) 2002 03 19 (210) 247940
(151) 2005 05 09 (441) 2002 09 23
(732) „Pollena” Spółka z o.o., Warszawa, PL.
(540) BARTA

(510), (511) **03** środki wybielające i inne substancje stosowane w praniu, środki czyszczące, polerujące i ścierające, mydła, środki perfumeryjne, olejki eteryczne, kosmetyki, płyny do pielęgnacji włosów, środki do czyszczenia zębów, **05** produkty weterynaryjne i sanitarne, środki odkażające, środki do niszczenia robactwa, środki grzybobójcze, środki chwastobójcze.

(111) **164755** (220) 2002 03 20 (210) 248037
(151) 2005 06 14 (441) 2002 09 23
(732) Embrex, Inc., Research Triangle Park, US.
(540) INOVOCO
(510), (511) **05** szczepionki dla drobiu.

(111) **164756** (220) 2002 03 21 (210) 248077
(151) 2005 06 06 (441) 2002 09 23
(732) Tyco Healthcare Group LP, Norwalk, US.
(540) TEFLEX
(510), (511) **10** urządzenia medyczne, włączając urządzenia do zamykania ran za pomocą szwów.

(111) **164757** (220) 2002 03 21 (210) 248078
(151) 2005 06 06 (441) 2002 09 23
(732) Tyco Healthcare Group LP, Norwalk, US.
(540) VISYN SWIFT
(510), (511) **10** urządzenia medyczne, włączając urządzenia do zamykania ran za pomocą szwów.

(111) **164758** (220) 2002 03 21 (210) 248079
(151) 2005 06 06 (441) 2002 09 23
(732) Tyco Healthcare Group LP, Norwalk, US.
(540) VISYN
(510), (511) **10** urządzenia medyczne, włączając urządzenia do zamykania ran za pomocą szwów.

(111) **164759** (220) 2002 03 21 (210) 248080
(151) 2005 06 06 (441) 2002 09 23
(732) Tyco Healthcare Group LP, Norwalk, US.
(540) SILESTER
(510), (511) **10** urządzenia medyczne, włączając urządzenia do zamykania ran za pomocą szwów.

(111) **164760** (220) 2002 04 08 (210) 248887
(151) 2005 05 30 (441) 2002 10 21
(732) Tyco Healthcare Group LP, Norwalk, US.
(540) VERSASTEP
(510), (511) **10** urządzenia medyczne, włączając urządzenia do wżernikowania laparoskopowego, troakary chirurgiczne, komponenty uszczelniające do troaków oraz akcesoria do w/w, stosowane do celów chirurgicznych i medycznych.

(111) **164761** (220) 2002 04 08 (210) 248838
(151) 2005 07 11 (441) 2002 10 21
(732) „ANDORIA-MOT” Spółka z o.o., Andrychów, PL.

(540)



Kolory znaku: czarny, czerwony, pomarańczowy, żółty
(531) 26.4, 27.5, 29.1

(510), (511) **12** pojazdy samochodowe, silniki spalinowe do pojazdów, części składowe do pojazdów.

(111) **164762** (220) 2002 04 08 (210) 248889
(151) 2005 05 30 (441) 2002 10 21
(732) NISSAN JIDOSHA KABUSHIKI KAISHA (also trading as Nissan Motor Co.,Ltd.), Kanagawa-ken, JP.
(540) N-FORM

(510), (511) **09** aparaty przyrządy naukowe, geodezyjne, fotograficzne, kinematograficzne, optyczne, wagowe, pomiarowe, sygnalizacyjne, kontrolne, do ratowania życia i do celów dydaktycznych, aparaty i przyrządy do prowadzenia, przełączania, przekształcania, akumulowania, regulacji i kontroli elektryczności, aparaty do nagrywania, transmisji i odtwarzania dźwięku lub obrazu, magnetyczne nośniki danych, dyski z nagraniami, automaty sprzedające i mechanizmy do urządzeń uruchamianych przez wrzucenie monety, kasy sklepowe, maszyny liczące, sprzęt do przetwarzania danych i komputery, aparaty do gaszenia ognia, **11** aparaty oświetleniowe, grzewcze, do wytwarzania pary, do gotowania, chłodzenia, suszenia, wentylacji, aparaty klimatyzacyjne i kanalizacyjne, **12** pojazdy, aparaty do poruszania się na lądzie, w powietrzu i na wodzie.

(111) **164763** (220) 2002 04 08 (210) 248890
(151) 2005 05 30 (441) 2002 10 21
(732) NISSAN JIDOSHA KABUSHIKI KAISHA (also trading as Nissan Motor Co., Ltd.), Kanagawa-Ken, JP.
(540) BOXOB
(510), (511) **12** pojazdy, włączając samochody, przyczepy, samochody ciężarowe, furgonetki, wózki widłowe, ciągniki holownicze, pojazdy użytkowe oraz części do nich.

(111) **164764** (220) 2002 04 11 (210) 249068
(151) 2005 06 29 (441) 2002 10 21
(732) ExxonMobil Oil Corporation, Irving, US.
(540) EAL
(510), (511) **01** hydrauliczny płyn do ogólnego stosowania, **04** smary i oleje do smarowania.

(111) **164765** (220) 2002 04 12 (210) 249171
(151) 2005 07 05 (441) 2002 10 21
(732) Bridgestone Licensing Services, Inc., Nashville, US.
(540) FD980
(510), (511) **12** opony i dętki do pojazdów.

(111) **164766** (220) 2002 04 12 (210) 249172
(151) 2005 07 05 (441) 2002 10 21
(732) Bridgestone Licensing Services, Inc., Nashville, US.
(540) FIRESTONE FS810
(510), (511) **12** opony i dętki do pojazdów.

(111) **164767** (220) 2002 04 12 (210) 249181
(151) 2005 06 23 (441) 2002 10 21
(732) Allergan, Inc. (a Delaware corporation), Irvine, US.
(540) REFRESH ENDURA
(510), (511) **05** smarujące preparaty okulistyczne.

(111) **164768** (220) 2002 04 16 (210) 249332
(151) 2005 07 13 (441) 2002 10 21

(732) Scotts Cefalor Handelsgesellschaft mbH, Salzburg, AT.

(540) Limex

(510), (511) **01** produkty chemiczne stosowane w przemyśle, pracach badawczych, fotografii jak również w rolnictwie, ogrodnictwie i leśnictwie, nawozy włącznie z kompostem i mulczem, **05** środki do zwalczania szkodników i fungicydy, herbicydy, **35** usługi w zakresie reklamy, reklama radiowa, reklama telewizyjna, reklama prasowa, reklama za pośrednictwem internetu, reklama za pośrednictwem druków reklamowych, reklama w formie plakatu.

(111) **164769** (220) 2002 04 22 (210) 249517
(151) 2005 07 05 (441) 2002 11 04

(732) Politechnika Łódzka - Centrum Diagnostyki i Terapii Laserowej, Łódź, PL.

(540)



Kolory znaku: biały, żółty, czerwony, zielony, niebieski

(531) 26.3, 26.13, 26.15, 29.1

(510), (511) **44** pomoc medyczna, fizykoterapia.

(111) **164770** (220) 2002 04 26 (210) 249738
(151) 2005 08 04 (441) 2002 11 04

(732) „ARYSTA AGRO POLSKA” Spółka z o.o., Warszawa, PL.

(540) Klucz

(510), (511) **01** produkty chemiczne stosowane w rolnictwie, ogrodnictwie i leśnictwie, komponenty - chemiczne środki, nawozy rolnicze, **05** środki ochrony roślin: chwastobójcze, owadobójcze, bakterio-bójcze, zwalczające ślimaki, stymulatory wzrostu i planowanie roślin.

(111) **164771** (220) 2002 04 29 (210) 249902
(151) 2005 08 17 (441) 2002 11 04

(732) Przedsiębiorstwo Wielobranżowe „VET-AGRO” Spółka z o.o., Lublin, PL.

(540) vetaketam

(510), (511) **03** kosmetyki dla zwierząt, **05** dodatki do pasz do celów leczniczych, farmaceutyki, leki weterynaryjne, preparaty do celów medycznych lub weterynaryjnych, **31** dodatki do pasz do celów nieleczniczych, pasze, pokarm dla zwierząt, pokarm dla ptaków, **44** hodowla zwierząt, pomoc weterynaryjna.

(111) **164772** (220) 2002 05 09 (210) 250163
(151) 2005 08 01 (441) 2002 11 18

(732) RANDSTAD Spółka z o.o., Warszawa, PL.

(540)



Kolory znaku: granatowy, szary

(531) 16.1, 27.5, 29.1

(510), (511) **16** broszury, druki, ulotki, etykiety nie z tkaniny, formularze, kalendarze, katalogi, prospekty, **35** usługi: agencji importowo-eksportowej, agencji informacji handlowej, badania rynku i opinii publicznej, usługi reklamowe, usługi sekretarskie, rekrutacji pracowników i pozyskiwania personelu, zarządzania holdingami, marketingowe, obsługi biurowej, organizowanie wystaw i targów handlowych oraz reklamowych, pomocy w prowadzeniu działalności gospodarczej i zarządzania, promocji sprzedaży dla osób trzecich, zarządzania kadrowego, doradztwo w zakresie: prowadzenia działal-

ności gospodarczej i zarządzania, wyboru i selekcji personelu, zarządzania kadrowego, pośrednictwa pracy; porady psychologiczne, selekcja personelu na podstawie testów psychotechnicznych albo psychologicznych, **36** usługi: agencji pośrednictwa w handlu nieruchomościami, finansowe, doradztwa w sprawach finansowych, kredytowania umów dzierżawnych, lokat kapitałów, zarządzania finansami i nieruchomościami, **37** usługi sprzątania i czyszczenia obiektów, **39** usługi: biura turystycznego, rezerwacji miejsc podróży, organizowanie wycieczek, **41** usługi: edukacyjne i nauczania, organizowania i prowadzenia kongresów, seminariów, zjazdów, szkolenia personelu oraz kadry kierowniczej, tłumaczenia, **42** usługi: informacja naukowo-techniczna, doradztwo w zakresie informacji naukowo-technicznej i kształtowania stosunków międzyludzkich, **43** rezerwacje hotelowe, rezerwacje kwater.

(111) **164773** (220) 2002 05 09 (210) 250164
(151) 2005 08 01 (441) 2002 11 18

(732) RANDSTAD Spółka z o.o., Warszawa, PL.

(540)



Kolory znaku: czerwony, szary, biały

(531) 17.1, 27.5, 29.1

(510), (511) **16** broszury, druki, ulotki, etykiety nie z tkaniny, formularze, kalendarze, katalogi, prospekty, **35** usługi: agencji importowo-eksportowej, agencji informacji handlowej, badania rynku i opinii publicznej, usługi reklamowe, usługi sekretarskie, rekrutacji pracowników i pozyskiwania personelu, zarządzania holdingami, marketingowe, obsługi biurowej, organizowanie wystaw i targów handlowych oraz reklamowych, pomocy w prowadzeniu działalności gospodarczej i zarządzania, promocji sprzedaży dla osób trzecich, zarządzania kadrowego, doradztwo w zakresie: prowadzenia działalności gospodarczej i zarządzania, wyboru i selekcji personelu, zarządzania kadrowego, pośrednictwa pracy; porady psychologiczne, selekcja personelu na podstawie testów psychotechnicznych albo psychologicznych, **36** usługi: agencji pośrednictwa w handlu nieruchomościami, finansowe, doradztwa w sprawach finansowych, kredytowania umów dzierżawnych, lokat kapitałów, zarządzania finansami i nieruchomościami, **37** usługi sprzątania i czyszczenia obiektów, **39** usługi: biura turystycznego, rezerwacji miejsc podróży, organizowania wycieczek, **41** usługi: edukacyjne i nauczania, organizowania i prowadzenia kongresów, seminariów, zjazdów, szkolenia personelu oraz kadry kierowniczej, tłumaczenia, **42** usługi: informacja naukowo-techniczna, doradztwo w zakresie informacji naukowo-technicznej i kształtowania stosunków międzyludzkich, **43** rezerwacje hotelowe, rezerwacje kwater.

(111) **164774** (220) 2002 05 13 (210) 250264
(151) 2005 07 28 (441) 2002 11 18

(732) Przedsiębiorstwo Produkcyjno Handlowo Usługowe MINT Mariusz Kulak, Rąbień, PL.

(540)



Kolory znaku: biały, czerwony

(531) 26.4, 27.5, 29.1

(510), (511) **24** dzianiny, **25** czapki, szaliki, swetry, odzież dziana, **42** komputerowe projektowanie wzorów odzieży.

(111) **164775** (220) 2002 05 15 (210) 250381
(151) 2005 06 23 (441) 2002 11 18

(732) Richemont International SA, Villars-sur-Glane, CH.

(540)



(531) 28.7

(510), (511) **14** spinki do mankietów, pierścienie, pierścionki, bransoletki, kolczyki, broszki, zegarki, chronometry, zegary.

(111) **164776** (220) 2002 05 21 (210) 250632
 (151) 2005 07 15 (441) 2002 12 02
 (732) Samsung Electronics Co., Ltd., Suwon-city, Kyungki-do, KR.
 (540)

FLAT PANEL TV

(531) 27.5

(510), (511) **09** odbiorniki telewizyjne, monitory LCD.

(111) **164777** (220) 2002 05 21 (210) 250639
 (151) 2005 07 19 (441) 2002 12 02
 (732) Fisher Scientific Company L.L.C. (Delaware corporation),
 Hampton, US.
 (540) AVANTEC

(510), (511) **37** usługi budowlane, naprawy, usługi w zakresie napraw, kalibrowania i konserwacji sprzętu i oprzyrządowania naukowego i laboratoryjnego, usługi instalacyjne.

(111) **164778** (220) 2002 05 22 (210) 250680
 (151) 2005 07 15 (441) 2002 12 02
 (732) CLARK FOODS, INC., New Albany, US.
 (540) FINEST CALL

(510), (511) **32** napoje, syropy i inne preparaty do przygotowywania koktajli bezalkoholowych.

(111) **164779** (220) 2002 05 22 (210) 250705
 (151) 2005 07 01 (441) 2002 12 02
 (732) ACTIA Sp. z o.o., Kraków, PL.
 (540)



Kolory znaku: czarny, czerwony

(531) 26.1, 27.5, 29.1

(510), (511) **36** doradztwo finansowe, usługi finansowe, usługi ubezpieczeniowe, factoring, windykacja należności, **41** prowadzenie kursów edukacyjnych.

(111) **164780** (220) 2002 06 13 (210) 251548
 (151) 2005 07 07 (441) 2002 12 16
 (732) LEVI STRAUSS & CO., San Francisco, US.
 (540)

LEVI'S TYPE 1

(531) 27.5, 27.7

(510), (511) **18** wyroby ze skóry lub imitacji skóry, **25** odzież, nakrycia głowy i obuwie.

(111) **164781** (220) 1998 10 20 (210) 193205
 (151) 2005 07 19
 (732) Revatex, Inc. dba JNCO, Los Angeles, US.
 (540) JNCO

(510), (511) **41** usługi w zakresie rozrywki komputerowej i animacji interakcyjnej udostępnianej w sieci komputerowej dla jej użytkowników.

(111) **164782** (220) 1999 12 30 (210) 211805
 (151) 2005 04 28
 (732) „RR SERWIS” Spółka z o.o., Warszawa, PL.
 (540)



Kolory znaku: czerwony, niebieski

(531) 27.5, 29.1

(510), (511) **09** przyrządy pomiarowe, części do telefonów komórkowych, **37** prowadzenie serwisu telefonów komórkowych, naprawy telefonów komórkowych, **42** opiniowanie, testowanie, ekspertyzy telefonów komórkowych.

(111) **164783** (220) 2000 02 25 (210) 214374
 (151) 2005 05 04
 (732) Przedsiębiorstwo Budowlane „BUDOTEX” Spółka z o.o.,
 Wrocław, PL.
 (540)



Kolory znaku: biały, zielony

(531) 26.4, 27.5, 29.1

(510), (511) **06** armatura do przewodów metalowa, belki stropowe metalowe, blacha, bramy metalowe, przewody metalowe do centralnego ogrzewania, dachy i daszki metalowe, drut, drzwi i osprzęt, folie, futryny, gwoździe, haki, przewody metalowe kanalizacyjne, kątowniki i klamry metalowe, kołki, kominy, konstrukcje metalowe i w budownictwie, luźniki, okienka, łańcuchy, materiały konstrukcyjne metalowe, nadproża i narożniki metalowe, odrzwia, okiennice i okna metalowe, okucia i okienne metalowe, osłony do rur, palety transportowe metalowe, płyty i płytki konstrukcyjne metalowe, płytki podłogowe metalowe, podpory i pokrycia dachów metalowe, przegrody i pomosty metalowe, przewody centralnego ogrzewania, wodociągowe, instalacji wentylacyjnej i klimatyzacyjnej metalowe, ramy do budownictwa metalowe, rolety zewnętrzne metalowe, rusztowania i rynny metalowe, schody metalowe, słupy metalowe, stal i konstrukcje stalowe, stopnie i schodki metalowe, stropy i sufity metalowe, szalunki do betonu metalowe, ścianki szczelne metalowe pokrycia metalowe ściany, śruby i taśmy metalowe, uszczelki i zamki metalowe, zasłony i zawiasy metalowe, zawory wodociągowe i do rur drenażowych metalowe, zamki, zasuwki, zawiasy, zbiorniki, żaluzje metalowe, żelazo, **19** asfalt, azbestocement, niemetalowe balustrady, baseny kąpielowe, belki niemetalowe, beton i betonowe elementy budowlane, bitumit, boazeria, cegły, dachówka, deski, drenaż (zawory do rur) niemetalowe i nie z tworzyw sztucznych, drewno, drzwi, filc dla budownictwa, fornir, futryny, gips, glina, gonty, granit, gzymsy, kamień, kątowniki i kominy niemetalowe, konstrukcje i kratownice niemetalowe, krokwie dachowe i narożne, kruszywo klinkierowe, listwy, lepiszcza do reparacji dróg, łąty drewniane i niemetalowe, margiel wapienny, marmur, materiały konstrukcyjne niemetalowe, mozaiki dla budownictwa, ogniotrwałe materiały, ogrodzenia niemetalowe, okna, parkiety, piasek, płytki konstrukcyjne niemetalowe, płyty i płyty konstrukcyjne niemetalowe, podpory i pokrycia dachów niemetalowe, pokrywy włazów i pomosty niemetalowe, powłoki cementowe ognioodporne, przewody ciśnieniowe i wodociągowe niemetalowe, rolety zewnętrzne niemetalowe i nie z materiałów tekstylnych, rury, rusztowania i rynny niemetalowe, schody i stopnie schodów niemetalowe, stropy i sufity niemetalowe, szalunki dla betonu niemetalowe, szkło, szyby, ścianki szczelne i ściany niemetalowe, wapienny kamień, wapno, zaprawa murarska, zawory wodociągowe, niemetalowe i nie z tworzyw sztucznych, zbiorniki murowane, zbrojenie dla budownictwa niemetalowe, żaluzje niemetalowe, żużel, żwir, **36** usługi: administrowanie nieruchomościami, prowadzenie agencji mieszkaniowych i pośrednictwa w handlu nieruchomościami, dzierżawy gospodarstw rolnych i nieruchomości, finansów, tworzenia wspólnego kapitału, opłat ratalnych, oszacowa-

nia dla celów fiskalnych, kupna i sprzedaży nieruchomości, powiernictwa, rozliczenia finansowe transakcji również związane z kupnem i sprzedażą nieruchomości, sprzedaży na kredyt, wyceny nieruchomości, wynajmowania mieszkań, zarządzania nieruchomościami, **37** usługi w zakresie: instalowania i naprawy urządzeń elektrycznych, budowania budynków zwłaszcza mieszkalno - usługowych, budowania nowych mieszkań i lokali użytkowych, instalowania oraz naprawa urządzeń klimatyzacyjnych, konstrukcji, konstrukcji podwodnych, montażu rusztowań, murarstwa, nadzoru budowlanego, obsługi inwestycji, instalowania i napraw ogrzewania, instalowania i napraw alarmów i urządzeń przeciwpożarowych, rozbiórki budynków, budowy i konserwacji rurociągów, instalowania i naprawy wind, instalowania i napraw alarmów przeciwwłamaniowych, wypożyczania sprzętu budowlanego, zabezpieczenia przed korozją, usługi budowlane, **42** usługi w zakresie: prac architektonicznych, prowadzenia badań technicznych, doradztwa budowlanego, ekspertyz inżynierskich, projektowania konstrukcji, badań w dziedzinie mechaniki, miernictwa gruntów i pomiaru terenu, projektowania, **43** usługi z zakresu wynajmowania mieszkań na pobyt czasowy.

(111) **164784** (220) 2000 03 21 (210) 215679
(151) 2005 04 21
(732) „STARKAM” Spółka Jawna Szpotowicz, Sołtysiak,
Katowice, PL.

(540) STARKAM
(510), (511) **04** olej napędowy, paliwa silnikowe, olej ze smoły węglowej, węgiel kamienny, koks, **07** tłumiki do silników, **09** sprzęt BHP: sprzęt do ochrony dróg oddechowych, sprzęt ochrony wzroku i twarzy, sprzęt ochrony słuchu, rękawice do ochrony przed wypadkami, kaski ochronne, odzież ochronna specjalistyczna, obuwie zabezpieczające przed wypadkami, promieniowaniem, ogniem, przyrządy do ochrony osobistej przeciw wypadkom przed upadkiem z wysokości, w tym: pasy bezpieczeństwa (inne niż do siedzeń w pojazdach lub wyposażenia sportowego), liny bezpieczeństwa, urządzenia do gaszenia ognia, wyposażenie dla ratownictwa, **11** urządzenia do oświetlania, ogrzewania, wytwarzania pary, gotowania, chłodzenia, suszenia i wentylacji, zasilania wodą i do celów sanitarnych, **12** opony, **17** rękawice izolacyjne, **25** fartuchy, kamizelki, kurtki, płaszcze, kombinezony, czapki, berety, rękawice z włókien naturalnych, obuwie zakwalifikowane do klasy 25, a w tym: męskie, damskie, młodzieżowe, zimowe, letnie i przejściowe, robocze i sportowe, **37** naprawy urządzeń do: oświetlania, ogrzewania, wytwarzania pary, gotowania, chłodzenia, suszenia, wentylacji, zasilania wodą i do celów sanitarnych, naprawy i mycie samochodów.

(111) **164785** (220) 2000 08 01 (210) 222080
(151) 2005 05 05
(732) eCard S.A., Warszawa, PL.
(540)



Kolory znaku: biały, granatowy
(531) 27.5, 29.1

(510), (511) **09** urządzenia i przyrządy: elektryczne, pomiarowe, sygnalizacyjne, kontrolne, urządzenia do nagrywania, transmisji lub reprodukcji dźwięku lub obrazu, magnetyczne w nośniki danych, maszyny liczące, sprzęt przetwarzający dane i komputery, **14** metale szlachetne i ich stopy, biżuteria z metali szlachetnych lub pokrywane nimi, kamienie szlachetne, zegarki, zegary reklamowe i promocyjne, medale, puchary z metali szlachetnych, spiniki do krawatu, mankietów, szpilki, breloczki, **16** papier, tkanina, druki, materiały introligatorskie, materiały piśmienne, materiały szkoleniowe i instruktażowe, materiały z tworzyw sztucznych do pakowania, dokumenty, gazety, grawerskie, plansze, płytki, karton, koperty biurowe, materiały piśmienne, notesy, opakowania,

materiały do pakowania, pieczęcie, stemple, prospekty, przybory do pisania, rysunki, segregatory, skoroszyty na dokumenty, szylidy z papieru lub kartonu, znaczki pocztowe, ulotki reklamowe, prospekty, druki, **18** skóra i imitacje skóry, torby podróżne, aktówki, torebki damskie, parasolki, parasole, **20** meble, regały, **22** żagle, **25** bandamy na szyje, bezrękawniki, bluzki koszulkowe, czapki, odzież gotowa, szale, ubrania, **28** gry i zabawki, **34** zapalniczki, zapaliki, **35** badania rynków, reklama za pośrednictwem sieci komputerowej, reklamy prasowe, radiowe, telewizyjne, zarządzanie zbiorami informatycznymi, **36** finansowe informacje i usługi, karty debetowe, karty kredytowe, operacje finansowe, operacje walutowe, transakcje finansowe, transfer elektronicznych środków finansowych, **37** komputery, instalowanie, konserwacja i naprawy, **38** łączność poprzez terminale i przesyłanie informacji tekstowej i obrazowej, łączność poprzez sieć światłowodów, poczta elektroniczna połączona ze światową siecią komputerową za pośrednictwem telekomunikacji, **41** organizowanie i prowadzenie konferencji, nauczania, kongresów, seminariów, sympozjów, zjazdów, **42** doradztwo w sprawach sprzętu komputerowego, instalacje oprogramowania komputerowego, aktualizacja oprogramowania, konserwacja oprogramowania komputerowego, konwersja danych lub dokumentów na formę elektroniczną, konwersja danych przez programy komputerowe, projektowanie systemów komputerowych i oprogramowania komputerowego.

(111) **164786** (220) 2000 08 01 (210) 222081
(151) 2005 05 05
(732) eCard S.A., Warszawa, PL.
(540)



Kolory znaku: biały, granatowy
(531) 27.5, 29.1

(510), (511) **09** urządzenia i przyrządy: elektryczne, pomiarowe, sygnalizacyjne, kontrolne, urządzenia do nagrywania, transmisji lub reprodukcji dźwięku lub obrazu, magnetyczne w nośniki danych, maszyny liczące, sprzęt przetwarzający dane i komputery, **14** metale szlachetne i ich stopy, biżuteria z metali szlachetnych lub pokrywane nimi, kamienie szlachetne, zegarki, zegary reklamowe i promocyjne, medale, puchary z metali szlachetnych, spiniki do krawatu, mankietów, szpilki, breloczki, **16** papier, tkanina, druki, materiały introligatorskie, materiały piśmienne, materiały szkoleniowe i instruktażowe, materiały z tworzyw sztucznych do pakowania, dokumenty, gazety, grawerskie, plansze, płytki, karton, koperty biurowe, materiały piśmienne, notesy, opakowania, materiały do pakowania, pieczęcie, stemple, prospekty, przybory do pisania, rysunki, segregatory, skoroszyty na dokumenty, szylidy z papieru lub kartonu, znaczki pocztowe, ulotki reklamowe, prospekty, druki, **18** skóra i imitacje skóry, torby podróżne, aktówki, torebki damskie, parasolki, parasole, **20** meble, regały, **22** żagle, **25** bandamy na szyje, bezrękawniki, bluzki koszulkowe, czapki, odzież gotowa, szale, ubrania, **28** gry i zabawki, **34** zapalniczki, zapaliki, **35** badania rynków, reklama za pośrednictwem sieci komputerowej, reklamy prasowe, radiowe, telewizyjne, zarządzanie zbiorami informatycznymi, **36** finansowe informacje i usługi, karty debetowe, karty kredytowe, operacje finansowe, operacje walutowe, transakcje finansowe, transfer elektronicznych środków finansowych, **37** komputery, instalowanie, konserwacja i naprawy, **38** łączność poprzez terminale i przesyłanie informacji tekstowej i obrazowej, łączność poprzez sieć światłowodów, poczta elektroniczna połączona ze światową siecią komputerową za pośrednictwem telekomunikacji, **41** organizowanie i prowadzenie konferencji, nauczania, kongresów, seminariów, sympozjów, zjazdów, **42** doradztwo w sprawach sprzętu komputerowego, instalacje oprogramowania komputerowego, aktualizacja oprogramowania, konserwacja oprogramowania komputerowego, konwersja danych lub dokumentów na formę elektroniczną, konwersja danych przez programy kom-

puterowe, projektowanie systemów komputerowych i oprogramowania komputerowego.

(111) **164787** (220) 2000 09 04 (210) 223592
(151) 2005 04 20
(732) „GLASS HOUSE” Joanna Rychlicka, Kraków, PL.
(540)



(531) 7.1, 26.3, 26.4, 27.5
(510), (511) **20** meble z elementami szklanymi, lustra, kasety, puzderka niemetalowe, półki niemetalowe, ramy niemetalowe do obrazów i lustek, **35** usługi w zakresie reklamy wizualnej, **40** usługi w zakresie wykonywania mebli, półek, ram z elementami szklanymi, **42** usługi w zakresie dekoratorstwa, wystroju wewnętrznego i zewnętrznego.

(111) **164788** (220) 2004 01 29 (210) 275589
(151) 2005 07 08 (441) 2004 05 04
(732) „IMPET COMPUTERS” Spółka z o.o., Warszawa, PL.
(540)

TalkPro

(531) 27.5.1
(510), (511) **09** aparaty telefoniczne, radiotelefony, telefony komórkowe i satelitarne, nadajniki, odbiorniki i przekaźniki sygnału telefonicznego, interfejsy, modemy, słuchawki, mikrofony, kamery, urządzenia głośno mówiące do telefonów, sekretarki telefoniczne, dyktafony, aparaty fotograficzne, wielofunkcyjne notesy elektroniczne, palmtopy, urządzenia do zapisu i odtwarzania dźwięku i obrazu, centralki telefoniczne, oprogramowanie komputerów i telefonicznych urządzeń elektronicznych, karty telefoniczne, magnetyczne i optyczne nośniki danych.

(111) **164789** (220) 2001 03 30 (210) 233807
(151) 2005 04 26
(732) „CHOPPER” P.P.H. Dariusz Spyra, Wrocław, PL.
(540) CHOPPER
(510), (511) **25** spodnie, koszule, kamizelki, t-shirty, bluzy, kurtki wykonane z tkanin bawełnianych i bawełnopodobnych czapki, paski do ubrań.

(111) **164790** (220) 2001 04 02 (210) 233852
(151) 2005 04 26
(732) Samsonite Corporation, Denver, US.
(540)



(531) 9.1, 26.1, 26.7, 27.5
(510), (511) **18** skóra i imitacje skóry oraz wyroby z tych materiałów nie ujęte w innych klasach, skóry zwierzęce, skóry surowe, bagaż, kufrы i torby podróżne, parasole, parasolki i laski, bicze, uprząże i wyroby rymarskie, **25** odzież dla mężczyzn, kobiet i dzieci, włączając spodnie, okrycia wierzchnie, swetry i bluzy oraz szluzę, obuwie i nakrycia głowy.

(111) **164791** (220) 2002 07 11 (210) 252681
(151) 2005 07 08 (441) 2003 01 13
(732) „MASPEX WADOWICE” Spółka z o.o., Wadowice, PL.

(540)



Kolory znaku: żółty, biały, zielony, granatowy, czerwony, pomarańczowy
(531) 1.15, 5.7, 26.1, 27.5, 29.1
(510), (511) **30** kawa, herbata, kakao, czekolada, napoje na bazie kawy, napoje na bazie kakao, napoje na bazie czekolady, czekolada pitna, gorąca czekolada, aromatyzowana czekolada pitna, miód, słodczyce, cukierki, cukierki twarde, landrynki, cukierki z witaminami, drażetki polerowane, biszkopty, bułeczki słodkie, bułki, chleb, chleb bezdrożdżowy, pieczywo chrupkie, ciasto na ciastka, chipsy, chipsy smakowe, herbatniki, keks ryżowy, krakersy, suchary, produkty zbożowe, ziarna zbóż, wyroby piekarnicze, ciastkarskie, mączne, ciastka, wyroby cukiernicze, jogurt, wyroby z kakao, **32** napoje instant, napoje bezalkoholowe, wody mineralne, soki, soki owocowe, soki marchwiowe, soki przecierowe, soki owocowe, soki wieloowocowe, napoje owocowe, syropy, nektary.

(111) **164792** (220) 2002 07 11 (210) 252682
(151) 2005 07 08 (441) 2003 01 13
(732) „MASPEX WADOWICE” Spółka z o.o., Wadowice, PL.
(540)



Kolory znaku: zielony, biały, czerwony, granatowy, żółty
(531) 1.15, 5.7, 26.1, 27.5, 29.1
(510), (511) **30** kawa, herbata, kakao, czekolada, napoje na bazie kawy, napoje na bazie kakao, napoje na bazie czekolady, czekolada pitna, gorąca czekolada, aromatyzowana czekolada pitna, miód, słodczyce, cukierki, cukierki twarde, landrynki, cukierki z witaminami, drażetki polerowane, biszkopty, bułeczki słodkie, bułki, chleb, chleb bezdrożdżowy, pieczywo chrupkie, ciasto na ciastka, chipsy, chipsy smakowe, herbatniki, keks ryżowy, krakersy, suchary, produkty zbożowe, ziarna zbóż, wyroby piekarnicze, ciastkarskie, mączne, ciastka, wyroby cukiernicze, jogurt, wyroby z kakao, **32** napoje instant, napoje bezalkoholowe, wody mineralne, soki, soki owocowe, soki marchwiowe, soki przecierowe, soki owocowe, soki wieloowocowe, napoje owocowe, syropy, nektary.

(111) **164793** (220) 2002 07 11 (210) 252683
(151) 2005 07 08 (441) 2003 01 13
(732) „MASPEX WADOWICE” Spółka z o.o., Wadowice, PL.
(540)



Kolory znaku: żółty, biały, zielony, granatowy, czerwony
(531) 1.15, 5.7, 26.1, 27.5, 29.1
(510), (511) **30** kawa, herbata, kakao, czekolada, napoje na bazie kawy, napoje na bazie kakao, napoje na bazie czekolady, czekolada

da pitna, gorąca czekolada, aromatyzowana czekolada pitna, miód, słodycze, cukierki, cukierki twarde, landrynki, cukierki z witaminami, drażetki polerowane, biszkopty, bułeczki słodkie, bułki, chleb, chleb bezdrożdżowy, pieczywo chrupkie, ciasto na ciastka, chipsy, chipsy smakowe, herbatniki, keks ryżowy, krakersy, suchary, produkty zbożowe, ziarna zbóż, wyroby piekarnicze, ciastkarskie, mączne, ciastka, wyroby cukiernicze, jogurt, wyroby z kakao, **32** napoje instant, napoje bezalkoholowe, wody mineralne, soki, soki owocowe, soki marchwiowe, soki przecierowe, soki owocowe, soki wieloowocowe, napoje owocowe, syropy, nektary.

(111) **164794** (220) 2002 07 11 (210) 252684
(151) 2005 07 08 (441) 2003 01 13
(732) „MASPEX WADOWICE” Spółka z o.o., Wadowice, PL.
(540)



Kolory znaku: żółty, biały, zielony, granatowy, czerwony, kremowy
(531) 1.15, 5.7, 26.1, 27.5, 29.1

(510), (511) **30** kawa, herbata, kakao, czekolada, napoje na bazie kawy, napoje na bazie kakao, napoje na bazie czekolady, czekolada pitna, gorąca czekolada, aromatyzowana czekolada pitna, miód, słodycze, cukierki, cukierki twarde, landrynki, cukierki z witaminami, drażetki polerowane, biszkopty, bułeczki słodkie, bułki, chleb, chleb bezdrożdżowy, pieczywo chrupkie, ciasto na ciastka, chipsy, chipsy smakowe, herbatniki, keks ryżowy, krakersy, suchary, produkty zbożowe, ziarna zbóż, wyroby piekarnicze, ciastkarskie, mączne, ciastka, wyroby cukiernicze, jogurt, wyroby z kakao, **32** napoje instant, napoje bezalkoholowe, wody mineralne, soki, soki owocowe, soki marchwiowe, soki przecierowe, soki owocowe, soki wieloowocowe, napoje owocowe, syropy, nektary.

(111) **164795** (220) 2002 07 11 (210) 252685
(151) 2005 07 08 (441) 2003 01 13
(732) „MASPEX WADOWICE” Spółka z o.o., Wadowice, PL.
(540)



Kolory znaku: żółty, czerwony, biały, zielony, czarny, popielaty
(531) 1.15, 5.7, 26.1, 27.5, 29.1

(510), (511) **30** kawa, herbata, kakao, czekolada, napoje na bazie kawy, napoje na bazie kakao, napoje na bazie czekolady, czekolada pitna, gorąca czekolada, aromatyzowana czekolada pitna, miód, słodycze, cukierki, cukierki twarde, landrynki, cukierki z witaminami, drażetki polerowane, biszkopty, bułeczki słodkie, bułki, chleb, chleb bezdrożdżowy, pieczywo chrupkie, ciasto na ciastka, chipsy, chipsy smakowe, herbatniki, keks ryżowy, krakersy, suchary, produkty zbożowe, ziarna zbóż, wyroby piekarnicze, ciastkarskie, mączne, ciastka, wyroby cukiernicze, jogurt, wyroby z kakao, **32** napoje instant, napoje bezalkoholowe, wody mineralne, soki, soki owocowe, soki marchwiowe, soki przecierowe, soki owocowe, soki wieloowocowe, napoje owocowe, syropy, nektary.

(111) **164796** (220) 2002 07 11 (210) 252686
(151) 2005 07 08 (441) 2003 01 13

(732) „MASPEX WADOWICE” Spółka z o.o., Wadowice, PL.
(540)



Kolory znaku: żółty, biały, zielony, granatowy, czerwony

(531) 1.15, 5.7, 26.1, 27.5, 29.1

(510), (511) **30** kawa, herbata, kakao, czekolada, napoje na bazie kawy, napoje na bazie kakao, napoje na bazie czekolady, czekolada pitna, gorąca czekolada, aromatyzowana czekolada pitna, miód, słodycze, cukierki, cukierki twarde, landrynki, cukierki z witaminami, drażetki polerowane, biszkopty, bułeczki słodkie, bułki, chleb, chleb bezdrożdżowy, pieczywo chrupkie, ciasto na ciastka, chipsy, chipsy smakowe, herbatniki, keks ryżowy, krakersy, suchary, produkty zbożowe, ziarna zbóż, wyroby piekarnicze, ciastkarskie, mączne, ciastka, wyroby cukiernicze, jogurt, wyroby z kakao, **32** napoje instant, napoje bezalkoholowe, wody mineralne, soki, soki owocowe, soki marchwiowe, soki przecierowe, soki owocowe, soki wieloowocowe, napoje owocowe, syropy, nektary.

(111) **164797** (220) 2002 07 11 (210) 252705
(151) 2005 06 15 (441) 2003 01 13
(732) Sur Andino S.A., Santiago, CL.
(540) TERRA ANDINA
(510), (511) **33** wina.

(111) **164798** (220) 2002 07 12 (210) 252722
(151) 2005 06 15 (441) 2003 01 13
(732) Dr. Mielimonka GLOBAL GROUP Sp. z o.o., Radom, PL.
(540) (znak przestrzenny)



(531) 19.7

(510), (511) **03** preparaty i środki czyszczące, nabłyszczające, zmiękczające, ścierające i szorujące, środki i preparaty wybielające i inne substancje stosowane w pralnictwie, środki piorące, mydła stałe i płynne, szampony do włosów, płyny do kąpieli, toaletowe środki sanitarne, produkty kosmetyczne i perfumeryjne, pasty, proszki i płyny do zębów, sole kąpielowe.

(111) **164799** (220) 2000 10 27 (210) 226183
(151) 2005 07 19
(732) Agencja Reklamowa „LOBBY” Sławomir Komorowski, Warszawa, PL.
(540)



(531) 27.5

(510), (511) **35** reklama, doradztwo reklamowe, marketing, produkcja filmów reklamowych, **38** programy telewizyjne (rozpowszechnianie).

(111) **164800** (220) 2000 11 27 (210) 227876
(151) 2005 07 22
(732) Occidental Petroleum Corporation, Los Angeles, US.
(540) OXYCHLOR

(510), (511) **01** produkty chemiczne stosowane w przemyśle, pracach badawczych, fotografii jak również w rolnictwie, ogrodnictwie i leśnictwie, nie przetworzone żywyce syntetyczne, nie przetworzone tworzywa sztuczne, nawozy sztuczne, mieszaniny gaszące ogień, preparaty do odpuszczania i lutowania metali, produkty chemiczne do konserwowania żywności, substancje garbujące, kleje (spoiwa) stosowane w przemyśle, chemikalia o charakterze katalizatorów do stosowania przy przetwarzaniu chlorowodoru w wysokiej temperaturze reakcji tlenowego chlorowania.

(111) **164801** (220) 2000 11 27 (210) 227992
 (151) 2005 05 16
 (732) Tomasz Grzeszczuk, Opole, PL.
 (540)



Kolory znaku: żółty, czarny

(531) 26.1, 27.5, 29.1

(510), (511) **11** instalacje oświetleniowe i oświetlenia, **35** zgrupowanie na rzecz osób trzecich towarów z zakresu sprzętu elektro-technicznego pozwalające nabywcy oglądać i kupować te towary u hurtownika.

(111) **164802** (220) 2001 02 01 (210) 230920
 (151) 2005 06 01
 (732) Orange Personal Communications Services Limited, Bristol, GB.

(540) THE FUTURE'S BRIGHT, THE FUTURE'S ORANGE

(510), (511) **09** aparaty i przyrządy łącznościowe i telekomunikacyjne, elektryczne i elektroniczne aparaty i przyrządy, wszystkie do przetwarzania, rejestracji, magazynowania, transmisji, wyszukiwania lub odbioru danych, aparaty do nagrywania, transmisji lub reprodukcji dźwięku, obrazu lub zakodowanych danych, aparaty telewizyjne, hologramy, komputery, programowane układy elektroniczne do przenoszenia danych, programy komputerowe, oprogramowanie komputerowe, dyski, taśmy i drutowe pamięci magnetyczne wszystkie będące magnetycznymi nośnikami danych, karty magnetyczne czyste i z zapisem, oprogramowanie komputerowe dostarczane z Internetu, publikacje elektroniczne (ściągane) dostarczane w trybie on-line z komputerowej bazy danych lub z Internetu, oprogramowanie komputerowe i urządzenia telekomunikacyjne (w tym modemy) umożliwiające połączenie z bazami danych i z Internetem, oprogramowanie komputerowe umożliwiające wyszukiwanie danych, moduły ładowalne z muzyką w formie cyfrowej (ściągane) dostarczane z komputerowej bazy danych lub z Internetu, moduły ładowalne z muzyką w formie cyfrowej dostarczane z plików MP3, odtwarzacze plików MP3, nadajniki i odbiorniki satelitarne, przewody drutowe elektryczne i kable elektryczne, druty rezystancyjne, elektrody, aparaty i przyrządy przywoławcze, radiowe aparaty i przyrządy przywoławcze oraz aparaty i przyrządy radiotelefoniczne, telefony, telefony przenośne i słuchawki telefoniczne, -akcesoria do telefonów i słuchawek telefonicznych, adaptery do telefonów, urządzenia do ładowania akumulatorów telefonicznych, telefoniczne zestawy głośnomówiące na biurko lub stosowane w samochodach, widełki do samochodowych słuchawek telefonicznych, torby i futerały przystosowane szczególnie do przechowywania i przenoszenia telefonów przenośnych oraz wyposażenia i akcesoriów telefonicznych, skomputeryzowane organizery osobiste, anteny, baterie, mikroprocesory, klawiatury, modemy, elektroniczne globalne systemy określania położenia, elektroniczne aparaty i przyrządy nawigacyjne i określające położenie, aparaty i przyrządy do monitorowania (inne niż do monitorowania in-vivo), aparaty radiowe, elektryczne aparaty i przyrządy sterujące, testujące (inne niż do testowania in-vivo), sygnalizacyjne, kontrolne i do celów dydaktycznych, aparaty i przyrządy optyczne i elektrooptyczne, filmy wideo, elektryczne i elektroniczne akcesoria i sprzęt peryferyjny zaprojektowany i przystosowany do używania z komputerami, urządzeniami audiowizualnymi oraz sprzętem i aparata-

mi do gier elektronicznych, części i osprzęt do wszystkich wyżej wymienionych towarów, **16** papier, karton, tektura i wyroby z tych materiałów nie zawarte w innych klasach, druki, fotografie, obrazy, ramy do obrazów, książki, magazyny, czasopisma, wydawnictwa drukowane, przybory do pisania, papier listowy, materiały piśmienne, sprzęt biurowy, przybory do przechowywania materiałów piśmiennych, nie zawarte w innych klasach, przybory na biurko, materiały do rysowania i malowania, notatniki, książki adresowe, terminarze i notesy do osobistych zapisków, zakładki, kalendarze, plakaty, notesy do planowania, materiały do modelowania nie zawarte w innych klasach, materiały instruktażowe i szkoleniowe, torby z papieru, kartonu i tworzyw sztucznych, **18** wyroby ze skóry lub imitacji skóry, torby, portmonetki, portfele i futerały, parasolki iparasołe, torby z tworzyw sztucznych zawarte w tej klasie, **25** artykuły odzieżowe, obuwie, nakrycia głowy, **28** gry i przedmioty do zabawy, gry elektroniczne nie zawarte w innych klasach, artykułygimnastyczne, artykuły sportowe, **35** usługi reklamowe, usługi promocyjne w dziedzinie biznesu, usługi w zakresie zarządzania firmami, usługi w zakresie administrowania firmami, organizacja i zarządzanie planami bodźców i lojalności handlowej, usługi informacyjne dotyczące biznesu, usługi administracyjne dotyczące przygotowywania i organizowania sprzedaży wysyłkowej, organizowanie prezentacji handlowych, badania i ekspertyzy dotyczące biznesu, usługi dotyczące prognoz gospodarczych, doradztwo gospodarcze, usługi biurowe i sekretarskie, organizowanie i prowadzenie wystaw w celach handlowych, licytacje za pośrednictwem Internetu, usługi administracyjne dotyczące sprzedaży przez Internet, reklama w celach promocji handlu elektronicznego, dostarczanie informacji i doradztwo dotyczące zaopatrywania i promocji produktów oraz doboru i wystawiania towarów, dostarczanie informacji i doradztwo dla ewentualnych nabywców produktów i towarów, wszystkie wyżej wymienione usługi dostarczane w trybie on-line z komputerowej bazy danych lub przez Internet lub dostarczane poprzez inne media, usługi w zakresie kompilacji i transkrypcji danych, usługi w zakresie kompilacji reklam do używania na stronach internetowych, usługi w zakresie kompilacji katalogów do publikacji w Internecie, dostarczanie miejsca na stronach internetowych w celu reklamowania towarów i usług, przetwarzanie danych, telefoniczne usługi zgłoszeniowe oraz usługi w zakresie przyjmowania i przekazywania wiadomości, usługi dotyczące zarządzania danymi oraz usługi inwentaryzacyjne świadczone drogą elektroniczną, informacja i doradztwo dotyczące wszystkich w/w usług świadczone w trybie on-line z komputerowej bazy danych lub za pośrednictwem Internetu, aukcje on-line, **36** ubezpieczenia, działalność finansowa, ubezpieczenia i finansowanie urządzeń, systemów i instalacji telekomunikacyjnych, obsługa kart kredytowych oraz zapewnianie urządzeń i udogodnień w korzystaniu z kart kredytowych, usługi dotyczące elektronicznego przesyłania funduszy i obsługa transakcji w trybie on-line, usługi finansowe, w tym także świadczone za pośrednictwem komputerów, usługi bankowe, usługi dotyczące inwestowania i zarządzania funduszami, administrowanie funduszami i inwestycjami, wycena w trybie on-line kapitału, akcji, nieruchomości i innej własności jak również szacowanie portfeli inwestycyjnych, usługi agencji pośrednictwa nieruchomości, zarządzanie nieruchomościami oraz udzielanie informacji i doradztwo dotyczące w/w wymienionych usług, dostarczanie informacji w dziedzinie finansów, notowania giełdowe, informacja dotycząca papierów wartościowych i akcji, pośrednictwo maklerskie akcji i obligacji, prowadzenie działalności dotyczącej zbierania funduszy, zbiórki funduszy na cele dobroczynne, organizacja zbiórek i organizacja działalności dotyczącej zbiórek funduszy, sponsorowanie finansowe, usługi dyskontowe, informacja i doradztwo w dziedzinie ubezpieczeń, działalności finansowej, działalności monetarnej, usługi bankowe w domu klienta i usługi bankowe świadczone za pośrednictwem Internetu, informacja na temat papierów wartościowych i akcji, pośrednictwa maklerskiego akcji i obligacji, organizowanie pożyczek na zakup pojazdów, wyżej wymienione usługi dostarczane w trybie on-line z komputerowej bazy danych lub Internetu, informacja i doradztwo dotyczące wszystkich w/w usług świadczone w trybie on-line z komputerowej bazy danych lub za pośrednictwem Internetu, **37** instalacja, konserwacja i naprawy aparatów i systemów telekomunikacyjnych, telefonów, telefonów przenośnych i słuchawek

telefonicznych, aparatów przywoławczych, radiowych aparatów przywoławczych, aparatów radiotelefonicznych, komputerów i organików osobistych, sprzętu komputerowego, nadajników i odbiorników satelitarnych, informacja, doradztwo i konsultacje dotyczące wszystkich w/w usług dostarczane w trybie on-line z komputerowej bazy danych lub z Internetu lub dostarczane przez inne media, informacja i doradztwo dotyczące budownictwa, konserwacji i napraw, wszystkie dostarczane przez łącza telekomunikacyjne, informacja i doradztwo dotyczące konserwacji i napraw pojazdów, wszystkie dostarczane przez łącza telekomunikacyjne, informacja dotycząca napraw lub instalacji, dostarczana w trybie on-line z komputerowej bazy danych lub z Internetu, informacja i doradztwo dotyczące wszystkich w/w świadczone w trybie on-line z komputerowej bazy danych lub z Internetu, **38** usługi telekomunikacyjne, łącznościowe, usługi telefoniczne, faksowe, telexowe, usługi w zakresie zbierania i transmisji informacji, usługi w zakresie przywoływania osób do telefonu za pomocą radia oraz usługi poczty elektronicznej, transmisje i odbiór danych i informacji, usługi w zakresie dostarczania wiadomości drogą elektroniczną, usługi informacyjne w trybie on-line dotyczące telekomunikacji, usługi w zakresie wymiany danych, przekazywanie danych drogą telekomunikacyjną, łączność satelitarna, nadawanie lub transmitowanie programów radiowych lub telewizyjnych, usługi w zakresie wideotekstu, teletekstu i przeglądania danych, usługi w zakresie przesyłania obrazów, usługi wideokonferencyjne, usługi wideotelefoniczne, przesyłanie informacji (w tym strony www), programów komputerowych i innych danych, umożliwianie dostępu do Internetu, umożliwianie połączeń telekomunikacyjnych z Internetem lub bazami danych, umożliwianie dostępu do stron z muzyką w Internecie, umożliwianie dostępu do plików muzycznych MP3 w Internecie, dostarczanie modułów ładownych z muzyką cyfrową za pośrednictwem łączy telekomunikacyjnych, usługi wyszukiwarki internetowej, usługi w dziedzinie dostępu telekomunikacyjnego, wspomagane komputerowo transmisje wiadomości i obrazów, łączność za pośrednictwem komputera, usługi agencji informacyjnych, transmisje wiadomości i informacji bieżących, wynajmowanie, wdzierzawianie lub wypożyczanie aparatów i przyrządów telekomunikacyjnych, w tym telefonów przenośnych i akcesoriów do nich, urządzeń do przesyłania informacji, modemów, telewizorów i faksów, usługi informacyjne dotyczące wiadomości i bieżących zagadnień, doradztwo, usługi informacyjne konsultacyjne dotyczące wszystkich w/w usług, **39** odbieranie, składowanie i dostarczanie towarów, organizowanie i prowadzenie usług w zakresie doręczania towarów zamawianych drogą pocztową, opakowywanie i pakowanie towarów, usługi dotyczące organizowania transportu, rezerwacja miejsc podróży, informacja i doradztwo dotyczące podróży i transportu, organizowanie podróży i informacje w tym zakresie, wszystkie dostarczane w trybie on-line z komputerowej bazy danych lub z Internetu, usługi dotyczące organizowania, wynajmu i parkowania pojazdów, w tym rezerwacji dostarczane przez łącza telekomunikacyjne, czarterowanie pojazdów, informacja dotycząca pojazdów mechanicznych dostarczana za pośrednictwem łączy telekomunikacyjnych obejmująca informację o cenach i opis pojazdów, co umożliwi potencjalnym klientom dokonanie właściwego wyboru interesującego ich pojazdu, doradztwo i informacje dotyczące wszystkich w/w usług, **41** usługi edukacyjne i szkolenia, rozrywka, usługi w zakresie sportu i kultury, usługi informacyjne dotyczące edukacji, rozrywki, imprez sportowych i kulturalnych dostarczane w trybie on-line z komputerowej bazy danych lub z Internetu lub dostarczane przez inne media, dostarczanie gier elektronicznych z komputerowej bazy danych lub przez Internet, wypożyczanie sprzętu wideo i audio, rozrywka radiowa i telewizyjna, dostarczanie publikacji elektronicznych w trybie on-line, publikowanie książek i czasopism w trybie on-line, publikowanie tekstów w formie elektronicznej lub w inny sposób, organizowanie wystaw w celach kulturalnych lub edukacyjnych, umożliwianie dostępu w trybie on-line do wystaw kulturalnych i edukacyjnych oraz do usług wystawienniczych, przygotowywanie programów informacyjnych w celu transmisji przez Internet, organizacja i prowadzenie konferencji, seminariów, sympozjów, zajęć doszkalających i warsztatowych, usługi dotyczące kursów interaktywnych i korespondencyjnych oraz sesji dostarczanych w trybie on-line poprzez

łącza telekomunikacyjne lub sieć komputerową lub dostarczane przez inne media, usługi galerii sztuki dostarczane w trybie on-line poprzez łącza telekomunikacyjne, usługi w zakresie gier hazardowych, usługi klubowe, rezerwacja biletów i rezerwacja miejsc na imprezy rozrywkowe, sportowe i kulturalne, usługi elektronicznych bibliotek w zakresie dostarczania informacji elektronicznych (w tym informacje archiwalne) w formie tekstów elektronicznych, informacji audio i/lub wideo oraz danych, gier i zabaw, udostępnianie i obsługa elektronicznych konferencji, grup dyskusyjnych i usługi w dziedzinie umożliwiania nawiązywania w czasie rzeczywistym komunikacji między użytkownikami komputerów, udostępnianie z Internetu muzyki w formie cyfrowej (tylko do odsłuchu), dostarczanie muzyki w formie cyfrowej (tylko do odsłuchu) ze stron internetowych zawierających pliki MP3, tłumaczenia, dostarczanie informacji i doradztwo dotyczące wszystkich w/w usług, **42** dostarczanie informacji do jednego lub większej ilości użytkowników poprzez internetowe kawiarnie, bary, kafeterie, bistra, restauracje lub kawiarenki, konserwacja, uaktualnianie i projektowanie oprogramowania i programów, komputerowych, usługi w zakresie programowania komputerowego, także w trybie on-line, przygotowywanie i dostarczanie informacji dotyczących komputerów oraz urządzeń sieci komputerowej, umożliwianie dostępu do elektronicznych sieci on-line w celu wyszukiwania informacji, wypożyczanie komputerów, projektowanie, sporządzanie rysunków i tekstów na zamówienie, wszystkie w celu kompilacji stron internetowych, tworzenie i konserwacja stron www, utrzymywanie stron internetowych na rzecz osób trzecich (hosting), instalacja i konserwacja oprogramowania komputerowego, wdzierzawianie czasu dostępu do komputerowej bazy danych, kompilacja, tworzenie i uaktualnianie rejestrów nazw domen komputerowych, przewidywanie pogody, dostarczanie informacji i doradztwo na temat zagadnień dotyczących ochrony środowiska, projektowanie wnętrza oraz informacje i doradztwo dotyczące tych zagadnień, informacja na temat mody dostarczane przez łącza telekomunikacyjne z komputerowej bazy danych lub poprzez Internet, informacja i doradztwo dotyczące wszystkich w/w usług świadczone w trybie on-line z komputerowej bazy danych lub przez Internet, **43** przygotowywanie żywności i napojów, usługi cateringowe, usługi restauracyjne, usługi kawiarni i kafeterii, usługi barów przekąskowych, usługi świadczone przez restauracje typu fast-food, usługi konferencyjne i wystawiennicze polegające na udostępnianiu pomieszczeń na te imprezy, usługi w zakresie rezerwacji hotelowych, usługi biur zapewniających zakwaterowanie, informacja o zakwaterowaniu i rezerwacji, informacja i doradztwo dotyczące żywności, odżywiania i gotowania, informacja i doradztwo dotyczące wszystkich w/w usług świadczone w trybie on-line z komputerowej bazy danych lub za pośrednictwem Internetu, **44** informacje, konsultacje i doradztwo w zakresie ochrony zdrowia i medycyny dostarczane w trybie on-line z komputerowej bazy danych lub przez Internet lub poprzez inne media, usługi informacyjne i porady w dziedzinie urody, informacja i doradztwo w dziedzinie projektowania ogrodów i ogrodnictwa, informacja i doradztwo dotyczące wszystkich w/w usług świadczone w trybie on-line z komputerowej bazy danych lub poprzez Internet, **45** usługi informacyjne i konsultacje w zakresie ochrony i zapobiegania oszustwom, zabezpieczanie majątku osobistego, układanie horoskopów, usługi agencji pośrednictwa w zawieraniu znajomości i organizujących spotkania, usługi agencji zajmujących się konwojowaniem, informacja i doradztwo dotyczące wszystkich w/w usług świadczone w trybie on-line z komputerowej bazy danych lub za pośrednictwem Internetu.

(111) **164803** (220) 2001 02 07 (210) 231252
 (151) 2005 07 01
 (732) ORLEN Transport Nowa Sól Spółka z o.o., Nowa Sól, PL.
 (540)



Kolory znaku: czerwony, szary
 (531) 18.1, 26.13, 29.1

(510), (511) **35** analizy kosztów, ekspertyzy, organizowanie i pomoc w prowadzeniu działalności gospodarczej, organizowanie targów i wystaw w celach handlowych lub reklamowych, prowadzenie agencji importowo-eksportowych, doradztwo i pomoc w zakresie zarządzania działalnością gospodarczą, wynajmowanie miejsc na umieszczanie ogłoszeń lub reklam.

(111) **164804** (220) 2001 03 13 (210) 232790
(151) 2005 07 22
(732) BONGRAIN S.A., Viroflay, FR.
(540)



Kolory znaku: biały, czerwony, granatowy, zielony, żółty, kremowy, brązowy, niebieski

(531) 7.1, 8.3, 25.1, 27.5, 29.1

(510), (511) **29** mleko, sery, produkty mleczne.

(111) **164805** (220) 2001 03 13 (210) 232791
(151) 2005 07 22
(732) BONGRAIN S.A., Viroflay, FR.
(540)



Kolory znaku: żółty, granatowy, biały, kremowy, brązowy, czerwony, niebieski, zielony

(531) 7.1, 8.3, 19.3, 25.1, 27.5, 29.1

(510), (511) **29** mleko, sery, produkty mleczne.

(111) **164806** (220) 2001 04 24 (210) 234824
(151) 2005 07 15
(732) Badaro Investments B.V., Amsterdam, NL.
(540) ALERIC
(510), (511) **05** produkty farmaceutyczne, leki o działaniu przeciwalergicznym.

(111) **164807** (220) 2001 05 18 (210) 235766
(151) 2005 04 21
(732) ORLANDO TRAVEL Spółka z o.o., Skawina, PL.
(540)



(531) 3.9, 27.5

(510), (511) **39** usługi biur podróży i biur turystycznych za wyjątkiem rezerwacji hoteli i pensjonatów, pośrednictwo w zawieraniu umów o świadczenie usług turystycznych, usługi turystyczne, organizo-

wanie podróży, organizowanie wycieczek, organizowanie pielgrzymek, organizowanie zwiedzania, pilotowanie grup wycieczkowych, przewodnictwo wycieczek, usługi informacji o transporcie, rezerwacje miejsc na podróż, usługi w zakresie transportu samochodowego osób i rzeczy, wynajmowanie pojazdów, **41** usługi związane z organizacją wypoczynku, **43** usługi agencji zakwaterowań, usługi kempingów, domów turystycznych, domów wypoczynkowych, hoteli, pensjonatów, rezerwacje hotelowe, rezerwacje pensjonatowe, usługi barów, kawiarni, restauracji.

(111) **164808** (220) 2001 05 22 (210) 235926
(151) 2005 04 21
(732) Przedsiębiorstwo Produkcyjno-Usługowo-Handlowe WOMAR Maria Krawczyk, Wojciech Krawczyk, Częstochowa, PL.
(540) YUPPIE

(510), (511) **18** aktówki, kuferki na przybory toaletowe, kosmetyczki podróżne, portfele, portmonetki, teczki szkolne, torby szkolne, torby do noszenia niemowląt, nosidełka niemowlęce, torby na kółkach, torby na ubranie, torby na narty, torby na rower, torby na zakupy, torby plażowe, torby podróżne, torby turystyczne, torebki, tornistry szkolne, worki szkolne, plecaki, **24** bielizna pościelowa, poszewki, prześcieradła, chusteczki do nosa, kapy na łóżka, kołderki, narzuty na łóżka, nakrycia na materace, pledy, poduszki, ręczniki tekstylne, śpiwory.

(111) **164809** (220) 2001 07 05 (210) 237909
(151) 2005 04 11
(732) RUSTICO Artur Kliś, Kęty, PL.
(540)



Kolory znaku: czerwony, granatowy

(531) 7.3.11, 7.3.12, 26.4.1, 27.5.1, 29.1.12

(510), (511) **06** upominki z cyny, **11** baterie łazienkowe, **19** kamienie naturalne: trawertyn, łupek, marmur, kwarcyt, wapień, płytki gliniane „COTTO”, **37** montaż kamieni.

(111) **164810** (220) 2001 07 16 (210) 238333
(151) 2005 04 20
(732) Przedsiębiorstwo Wielobranżowe Produkcyjno-Handlowo-Usługowo-Eksportowe „INTIF” Spółka z o.o., Katowice, PL.
(540) intif

(510), (511) **06** konstrukcje metalowe, konstrukcje metalowe budowlane, konstrukcje metalowe przenośne, listwy i profile metalowe, okładziny i osłony metalowe konstrukcyjne i budowlane, okucia metalowe dla budownictwa, armatura i przewody metalowe, wyroby ślusarskie metalowe, skrzynie, pojemniki i zbiorniki metalowe, **19** konstrukcje niemetalowe, konstrukcje niemetalowe budowlane, konstrukcje niemetalowe przenośne, listwy i profile niemetalowe dla budownictwa, pokrycia i osłony niemetalowe dla budownictwa, armatura i przewody niemetalowe, wykładziny i okładziny niemetalowe dla budownictwa, pojemniki i zbiorniki niemetalowe dla budownictwa, stolarka niemetalowa okienna i drzwiowa, materiały budowlane niemetalowe, **35** usługi agencji importowo-eksportowej, pośrednictwo handlowe, pośrednictwo w zawieraniu transakcji handlowych, kojarzenie kontrahentów handlowych, doradztwo handlowe, prowadzenie przedstawicielstw firm krajowych i zagranicznych, usługi prowadzenia hurtowni i sklepów z materiałami metalowymi i niemetalowymi dla budownictwa, usługi prowadzenia hurtowni i sklepów z narzędziami i urządzeniami dla budownictwa, usługi prowadzenia hurtowni i sklepów z artykułami rolno-spożywczymi, usługi prowadzenia hurtowni i sklepów z wyrobami odzieżowymi, **37** usługi budowlano-remontowe w zakresie budownictwa ogólnego, mie-

szkaniowego, przemysłowego, specjalistycznego, instalacji ogólnobudowlanych i specjalistycznych, usługi nadzoru budowlanego.

(111) **164811** (220) 2001 07 17 (210) 238390
(151) 2005 05 16
(732) Przedsiębiorstwo Handlu Zagranicznego i Informacji Techniczno-Handlowej „INTREX” Wanda Szperlińska, Poznań, PL.
(540)



Kolory znaku: niebieski, czerwony

(531) 27.5, 27.7, 29.1

(510), (511) **07** automaty etykietujące etykietami samoprzylepnymi, automatyczne i półautomatyczne głowice etykietujące etykiety samoprzylepne.

(111) **164812** (220) 2001 09 27 (210) 241140
(151) 2005 05 10 (441) 2002 04 08
(732) JERONIMO MARTINS DYSTRYBUCJA Sp. z o.o., Poznań, PL.
(540) pryncini
(510), (511) **33** wino, wino musujące, wermut.

(111) **164813** (220) 2001 10 04 (210) 241430
(151) 2005 08 02 (441) 2002 04 08
(732) Zakład Przetwórstwa Owocowo-Warzywnego POLONAISE Ludwik Mastalerz, Dąbrowa Tarnowska, PL.
(540)



Kolory znaku: , biały, niebieski, żółto-pomarańczowy, brązowy

(531) 5.9, 27.5, 29.1

(510), (511) **29** chrzan tarty, ogórki konserwowe, ćwikła tarta, ogórki kwaszone, pieczarki, papryka konserwowa, sałatka wielowarzywna.

(111) **164814** (220) 2001 10 16 (210) 241788
(151) 2005 07 15 (441) 2002 04 22
(732) Crabtree & Evelyn Holdings Limited, Londyn, GB.
(540) CRABTREE & EVELYN

(510), (511) **03** mydła toaletowe, mydła kąpielowe, mydła do golenia, kremy do golenia, żele kąpielowe, sole i olejki kąpielowe, szampony, odżywki do włosów, lotiony do rąk, lotiony do ciała, kremy nawilżające, płyny oczyszczające, niemedyczne balsamy do ust, talk kosmetyczny, dezodoranty osobiste, pasta do zębów, wody kolońskie, płyny po goleniu, wody toaletowe, potpourri, zapachowe olejki eteryczne używane w pomieszczeniach, **35** sprzedaż detaliczna także w trybie on-line w zakresie produktów toaletowych, świec, produktów nadających zapach pomieszczeniom i odzieży.

(111) **164815** (220) 2001 10 31 (210) 242378
(151) 2005 05 11 (441) 2002 05 06
(732) KRUK Przedsiębiorstwo Handlowo Usługowe Anna Kruk, Wrocław, PL.
(540)



Kolory znaku: różowy, czarny

(531) 27.5, 29.1

(510), (511) **36** prowadzenie agencji pośrednictwa w handlu nieruchomościami, prowadzenie biura nieruchomości, usługi w zakresie zarządzania nieruchomościami, pośrednictwo w sprawach kupna, sprzedaży, najmu, wynajmu i dzierżawy nieruchomości, usługi ubezpieczeniowe.

(111) **164816** (220) 2001 12 31 (210) 244841
(151) 2005 07 15 (441) 2002 07 01
(732) Lorenz Bahlsen Snack-World Holding GmbH & Co. KG, Hannover, DE.
(540) Lorenz Crunchips

(510), (511) **29** produkty wytłaczane z ziemniaków do celów spożywczych, chrupki ziemniaczane, pałeczki ziemniaczane, rodzynki, orzechy laskowe, orzeszki ziemne, orzeszki nerkowca, orzeszki pistacjowe i migdały suszone, prażone, solone i/lub z przyprawami, suszone owoce, **30** produkty wytłaczane z pszenicy, ryżu i kukurydzy do celów spożywczych, popcorn, wyroby piekarnicze i ciasta, herbatniki, ciastka, czekoladki, wyroby czekoladowe, słodczyce, cukierki, marcepan.

(111) **164817** (220) 2002 01 14 (210) 245166
(151) 2005 05 06 (441) 2002 07 15
(732) „Project Management Team” Spółka z o.o., Sobótka, PL.
(540)



Kolory znaku: niebieski, biały, czarny

(531) 1.5, 26.1, 27.5, 29.1

(510), (511) **35** usługi w zakresie: doradztwa, tworzenia, organizacji i zarządzania działalnością gospodarczą, zarządzaniem kadrowym, badania rynku, doradztwa handlowego, marketingu, wszelkiego rodzaju reklam, opracowywania prognoz ekonomicznych, zarządzania inwestycjami, przedsiębiorstwami handlowymi lub przemysłowymi, pośrednictwa handlowego, prowadzenia interesów osób trzecich, **36** usługi związane z: doradztwem finansowo-organizacyjnym podmiotów gospodarczych, działalnością finansową pozabankową, informacjami finansowymi, inwestycjami kapitałowymi, analizami finansowymi, obrotem papierów wartościowych emitowanych przez Skarb Państwa oraz obrotem udziałami i akcjami podmiotów gospodarczych działających w Polsce, wykonywaniem praw z akcji, udziałów i innych papierów wartościowych, pośrednictwem giełdowym, zarządzaniem finansami, **42** usługi w zakresie: analiz, modelowania, projektowania i wdrażania oprogramowania do systemów informatycznych oraz serwisu nad tymi systemami, projektowania układów elektronicznych i aparatury rozdzielczej, adaptacji oprogramowania komputerowego i informatycznego, prowadzenia prac badawczo-rozwojowych i wdrażania ich wyników, prowadzenia inwestycji, obrotu chronioną i nie chronioną myślą techniczną i ekonomiczno-organizacyjną oraz prawami autorskimi, doradztwa: doboru oprogramowania, wykonywania sprzętu komputerowego, inwestycyjnego i ochrony środowiska, działalności wydawniczej i edytorskiej.

(111) **164818** (220) 2002 01 14 (210) 245167
(151) 2005 05 06 (441) 2002 07 15
(732) „Project Management Team” Spółka z o.o., Sobótka, PL.
(540)



Kolory znaku: niebieski, czarny, biały

(531) 1.5, 26.1, 27.5, 29.1

(510), (511) **35** usługi w zakresie: doradztwa, tworzenia, organizacji i zarządzania działalnością gospodarczą, zarządzaniem kadrowym, badania rynku, doradztwa handlowego, marketingu, wszel-

kiego rodzaju reklam, opracowywania prognoz ekonomicznych, zarządzania inwestycjami, przedsiębiorstwami handlowymi lub przemysłowymi, pośrednictwa handlowego, prowadzenia interesów osób trzecich, **36** usługi związane z: doradztwem finansowo-organizacyjnym podmiotów gospodarczych, działalnością finansową pozabankową, informacjami finansowymi, inwestycjami kapitałowymi, analizami finansowymi, obrotem papierów wartościowych emitowanych przez Skarb Państwa oraz obrotem udziałami i akcjami podmiotów gospodarczych działających w Polsce, wykonywaniem praw z akcji, udziałów i innych papierów wartościowych, pośrednictwem giełdowym, zarządzaniem finansami, **41** usługi związane z: organizowaniem i prowadzeniem szkoleń, konferencji, seminariów, sympozjów oraz zjazdów, nauczaniem, **42** usługi w zakresie: analiz, modelowania, projektowania i wdrażania oprogramowania do systemów informatycznych oraz serwisu nad tymi systemami, projektowania układów elektronicznych i aparatury rozdzielczej, adaptacji oprogramowania komputerowego i informatycznego, prowadzenia prac badawczo-rozwojowych i wdrażania ich wyników, prowadzenia inwestycji, obrotu chronioną i nie chronioną myślą techniczną i ekonomiczno-organizacyjną oraz prawami autorskimi, doradztwa: doboru oprogramowania, wykozystania sprzętu komputerowego, inwestycyjnego i ochrony środowiska, działalności wydawniczej i edytorskiej.

(111) **164819** (220) 2002 01 14 (210) 245168
(151) 2005 05 06 (441) 2002 07 15
(732) „Project Management Team” Spółka z o.o., Sobótka, PL.
(540)



Kolory znaku: niebieski, biały, czarny
(531) 1.5, 26.1, 27.5, 29.1

(510), (511) **35** usługi w zakresie: doradztwa, tworzenia, organizacji i zarządzania działalnością gospodarczą, zarządzaniem kadrowym, badania rynku, doradztwa handlowego, marketingu, wszelkiego rodzaju reklam, opracowywania prognoz ekonomicznych, zarządzania inwestycjami, przedsiębiorstwami handlowymi lub przemysłowymi, pośrednictwa handlowego, prowadzenia interesów osób trzecich, **36** usługi związane z: doradztwem finansowo-organizacyjnym podmiotów gospodarczych, działalnością finansową pozabankową, informacjami finansowymi, inwestycjami kapitałowymi, analizami finansowymi, obrotem papierów wartościowych emitowanych przez Skarb Państwa oraz obrotem udziałami i akcjami podmiotów gospodarczych działających w Polsce, wykonywaniem praw z akcji, udziałów i innych papierów wartościowych, pośrednictwem giełdowym, zarządzaniem finansami, **42** usługi w zakresie: analiz, modelowania, projektowania i wdrażania oprogramowania do systemów informatycznych oraz serwisu nad tymi systemami, projektowania układów elektronicznych i aparatury rozdzielczej, adaptacji oprogramowania komputerowego i informatycznego, prowadzenia prac badawczo-rozwojowych i wdrażania ich wyników, prowadzenia inwestycji, obrotu chronioną i nie chronioną myślą techniczną i ekonomiczno-organizacyjną oraz prawami autorskimi, doradztwa: doboru oprogramowania, wykorzystania sprzętu komputerowego, inwestycyjnego i ochrony środowiska, działalności wydawniczej i edytorskiej.

(111) **164820** (220) 2002 01 25 (210) 245680
(151) 2005 05 10 (441) 2002 07 29
(732) Dr. Oetker - Środki Odżywcze Gdańsk-Oliwa Spółka z o.o., Gdańsk, PL.
(540) Modne pieczenie

(510), (511) **30** wyroby cukiernicze, ciasta w proszku, desery w proszku, polewy do ciast, kremy do ciast w proszku.

(111) **164821** (220) 2002 02 05 (210) 246097
(151) 2005 05 09 (441) 2002 08 12

(732) Import-Export Renata Olechowska, Teresin, PL.
(540)



Kolory znaku: brązowy, pomarańczowy
(531) 2.1, 29.1

(510), (511) **43** usługi w zakresie prowadzenia restauracji i barów szybkiej obsługi, pizzerii, kafeterii i kawiarni.

(111) **164822** (220) 2002 02 05 (210) 246098
(151) 2005 05 09 (441) 2002 08 12
(732) Import-Export Renata Olechowska, Teresin, PL.
(540) PIERROT

(510), (511) **43** usługi w zakresie prowadzenia restauracji, barów i barów szybkiej obsługi, pizzerii, kafeterii i kawiarni.

(111) **164823** (220) 2002 02 05 (210) 246113
(151) 2005 05 09 (441) 2002 08 12
(732) „APACK” DOM PRODUKCYJNY Paweł Ambrosionek, Poznań, PL.
(540)



Kolory znaku: ciemno-niebieski, czarny, biały
(531) 26.4, 26.15, 27.5, 29.1

(510), (511) **35** usługi reklamowe w zakresie kompleksowej obsługi osób trzecich, **39** usługi w zakresie konfekcjonowania towarów, usługi dotyczące magazynowania, składowania, spedycji w zakresie transportu osobowego i towarowego.

(111) **164824** (220) 2002 02 15 (210) 246476
(151) 2005 05 09 (441) 2002 08 26
(732) SCHAUM-CHEMIE MIKOŁÓW Spółka z o.o., Mikołów, PL.
(540)



(531) 27.5

(510), (511) **01** produkty i półprodukty chemiczne stosowane do gaszenia ognia, uszczelniania oraz profilaktyki przeciwpożarowej zwłaszcza w górnictwie.

(111) **164825** (220) 2002 02 15 (210) 246477
(151) 2005 05 09 (441) 2002 08 26
(732) SCHAUM-CHEMIE MIKOŁÓW Spółka z o.o., Mikołów, PL.
(540)



Kolory znaku: czerwony, biały
(531) 27.5, 29.1

(510), (511) **01** produkty i półprodukty chemiczne stosowane do gaszenia ognia, uszczelniania oraz profilaktyki przeciwpożarowej zwłaszcza w górnictwie.

(111) **164826** (220) 2002 02 15 (210) 246478
(151) 2005 05 09 (441) 2002 08 26

(732) SCHAUM-CHEMIE MIKOŁÓW Spółka z o.o., Mikołów, PL.
 (540) ANTYPIROPIAN
 (510), (511) **01** produkty i półprodukty chemiczne stosowane do gaszenia ognia, uszczelniania oraz profilaktyki przeciwpożarowej zwłaszcza w górnictwie.

(111) **164827** (220) 2002 02 15 (210) 246479
 (151) 2005 05 09 (441) 2002 08 26
 (732) SCHAUM-CHEMIE MIKOŁÓW Spółka z o.o., Mikołów, PL.
 (540) ANTYPIROGEL
 (510), (511) **01** produkty i półprodukty chemiczne stosowane do gaszenia ognia, uszczelniania oraz profilaktyki przeciwpożarowej zwłaszcza w górnictwie.

(111) **164828** (220) 2002 02 15 (210) 246480
 (151) 2005 05 09 (441) 2002 08 26
 (732) SCHAUM-CHEMIE MIKOŁÓW Spółka z o.o., Mikołów, PL.
 (540)

antypiropiant

Kolory znaku: czerwony, biały

(531) 27.5, 29.1

(510), (511) **01** produkty i półprodukty chemiczne stosowane do gaszenia ognia, uszczelniania oraz profilaktyki przeciwpożarowej zwłaszcza w górnictwie.

(111) **164829** (220) 2002 02 15 (210) 246481
 (151) 2005 05 09 (441) 2002 08 26
 (732) SCHAUM-CHEMIE MIKOŁÓW Spółka z o.o., Mikołów, PL.
 (540)

antypiropiant

(531) 27.5
 (510), (511) **01** produkty i półprodukty chemiczne stosowane do gaszenia ognia, uszczelniania oraz profilaktyki przeciwpożarowej zwłaszcza w górnictwie.

(111) **164830** (220) 2002 02 21 (210) 246711
 (151) 2005 05 24 (441) 2002 08 26
 (732) SCHAUM-CHEMIE MIKOŁÓW Sp. z o.o., Mikołów, PL.
 (540)

izopiana P superlekka

(531) 27.5
 (510), (511) **01** produkty i półprodukty chemiczne stosowane do gaszenia ognia, uszczelniania oraz profilaktyki przeciwpożarowej zwłaszcza w górnictwie.

(111) **164831** (220) 2002 02 21 (210) 246712
 (151) 2005 05 24 (441) 2002 08 26
 (732) SCHAUM-CHEMIE MIKOŁÓW Sp. z o.o., Mikołów, PL.
 (540)

izopiana P superlekka

Kolory znaku: czerwony, biały

(531) 27.5, 29.1

(510), (511) **01** produkty i półprodukty chemiczne stosowane do gaszenia ognia, uszczelniania oraz profilaktyki przeciwpożarowej zwłaszcza w górnictwie.

(111) **164832** (220) 2002 02 21 (210) 246713
 (151) 2005 05 24 (441) 2002 08 26
 (732) SCHAUM-CHEMIE MIKOŁÓW Sp. z o.o., Mikołów, PL.
 (540)

izopiana P antypirogeniczna

(531) 27.5

(510), (511) **01** produkty i półprodukty chemiczne stosowane do gaszenia ognia, uszczelniania oraz profilaktyki przeciwpożarowej zwłaszcza w górnictwie.

(111) **164833** (220) 2002 02 21 (210) 246714
 (151) 2005 05 24 (441) 2002 08 26
 (732) SCHAUM-CHEMIE MIKOŁÓW Sp. z o.o., Mikołów, PL.
 (540)

izopiana P antypirogeniczna

Kolory znaku: czerwony, biały

(531) 27.5, 29.1

(510), (511) **01** produkty i półprodukty chemiczne stosowane do gaszenia ognia, uszczelniania oraz profilaktyki przeciwpożarowej zwłaszcza w górnictwie.

(111) **164834** (220) 2003 03 12 (210) 262170
 (151) 2005 06 13 (441) 2003 09 22
 (732) Firma Cukiernicza „SOLIDARNOŚĆ Çð Rok założenia 1952” Spółka z o.o., Lublin, PL.
 (540) michalinki

(510), (511) **30** wyroby cukiernicze, wyroby czekoladowe, galanteria czekoladowa, słodycze, ciastka, ciasteczka, produkty zbożowe.

(111) **164835** (220) 2003 06 30 (210) 266802
 (151) 2005 07 21 (441) 2004 01 12
 (732) „SANEX” Spółka z o.o. w Łowcach, Łowce, PL.
 (540)

sanex

Kolory znaku: niebieski, czerwony

(531) 26.4.2, 27.5.5, 29.1.12

(510), (511) **20** meble, opakowania drewniane, skrzynie, palety niemetalowe, ule, **35** usługi w zakresie: administrowania działalnością handlową, zarządzania działalnością handlową, badania rynku, reklamy, pokazu towarów, agencji importowo-eksportowej, **40** usługi w zakresie: obróbki drewna, ścinania i przycinania drzew, usługi tartaczne.

(111) **164836** (220) 2004 04 20 (210) 279550
 (151) 2005 04 14 (441) 2004 07 26
 (732) Polmos Żyrardów Spółka z o.o., Żyrardów, PL.
 (540) BELVEDERE CYTRUS
 (510), (511) **33** napoje alkoholowe, wódki, wódki smakowe.

(111) **164837** (220) 2004 04 20 (210) 279553
 (151) 2005 06 16 (441) 2004 07 26
 (732) Polmos Żyrardów Spółka z o.o., Żyrardów, PL.

(540)



Kolory znaku: żółty, zielony, satynowy, czarny

(531) 5.1.3, 5.5.19, 5.7.12, 7.1.24, 19.7.1, 27.5.1, 29.1.13

(510), (511) **33** napoje alkoholowe, wódki, wódki smakowe.

(111) **164838** (220) 2002 02 28 (210) 247085
 (151) 2005 06 23 (441) 2002 09 09
 (732) KABUSHIKI KAISHA TOSHIBA używający również nazwy
 Toshiba Corporation, Tokio, JP.
 (540)

HarnessEye/web

(531) 24.17, 27.5

(510), (511) **09** programy komputerowe zdalnego zarządzania serwerem.

(111) **164839** (220) 2002 03 04 (210) 247168
 (151) 2005 05 11 (441) 2002 09 09
 (732) JERONIMO MARTINS DYSTRYBUCJA Spółka z o.o.,
 Poznań, PL.
 (540) chrobry
 (510), (511) **33** wódka i napoje alkoholowe.

(111) **164840** (220) 2002 03 04 (210) 247169
 (151) 2005 05 11 (441) 2002 09 09
 (732) JERONIMO MARTINS DYSTRYBUCJA Spółka z o.o.,
 Poznań, PL.
 (540) mątejkę
 (510), (511) **33** wódka i napoje alkoholowe.

(111) **164841** (220) 2001 08 21 (210) 240018
 (151) 2005 04 19 (441) 2002 02 25
 (732) Wytwórnia Klejów i Zapraw Budowlanych „ATLAS”
 Grzelak i Wspólnicy Spółka Jawna, Łódź, PL.
 (540) certon

(510), (511) **01** produkty i półprodukty chemiczne, substancje chemiczne nie przetworzone, kleje i zaprawy klejowe, środki impregnujące i konserwujące, preparaty do odłuszczenia, **02** pokrywające powierzchnie dekoracyjne i ochronne kompozycje trwałe lub tymczasowe, w tym bejce, barwniki, farby, lakiery, barwniki, zaprawy farbiarskie, podkłady, szpachłówki, farby do gruntowania, powłoki gruntowe, środki zabezpieczające przed rdzą i niszczeniem drewna, murów i innych materiałów, wszystkie w formie preparatów proszkowych, płynnych, półpłynnych i rozpylanych (w tym w aerozolu) oraz rozcieńczalniki do powyższych związków i preparatów, **03** produkty kosmetyczne i preparaty do czyszczenia środków wybielające, detergenty, papier i emulsje ściernie, materiały polerskie, środki nabłyszczające, **17** części do pojazdów z tworzyw sztucznych, przewody do chłodnic i uszczelki do pojazdów, okładziny sprężel do pojazdów, zderzaki gumowe do pojazdów, masy uszczelniające i hydroizolujące, powłoki izolacyjne, **19** materiały budowlane niemetalowe, elementy budowlane i półfabrykaty za-

wierające gips, gips, zaprawy gipsowe, belki, boazeria drewniana i niemetalowa, deski, drewno budowlane, drewno fenirowane obróbione, drewno po częściowej obróbce, drzwi i drzwi składane niemetalowe, klepka podłogowa, listwy drewniane, luźniki, okna, ramy niemetalowe, sklejka, tworzywa sztuczne w postaci płyt, form, kształtowników, w tym drobnica, kołki, gałki, uchwyty i kółka, żaluzje niemetalowe.

(111) **164842** (220) 2001 09 04 (210) 240355
 (151) 2005 04 21 (441) 2002 03 11
 (732) PPHU AVELS Sylwester Bystronki, Łódź, PL.
 (540)



(531) 26.4, 26.11, 27.5

(510), (511) **25** ubrania, bielizna, buty i nakrycia głowy.

(111) **164843** (220) 2001 09 12 (210) 240659
 (151) 2005 04 14 (441) 2002 03 25
 (732) Kancelaria „CAUSA” Spółka z o.o., Wrocław, PL.
 (540)

CAUSA

Kolory znaku: biały, ciemnozielony

(531) 27.5, 29.1

(510), (511) **35** doradztwo w zakresie prowadzenia działalności gospodarczej, usługi przedstawicielskie, **36** obrót wierzytelnościami, doradztwo finansowe, **42** doradztwo prawne, prowadzenie sądu polubownego.

(111) **164844** (220) 2001 09 21 (210) 240942
 (151) 2005 04 18 (441) 2002 03 25
 (732) PPHU AMG Dariusz Gała, Pabianice, PL.
 (540)

AM A.M.G

(531) 27.5

(510), (511) **24** dzianiny i tkaniny, **25** ubrania, bielizna, buty i nakrycia głowy, odzież z dzianin.

(111) **164845** (220) 2001 10 16 (210) 241765
 (151) 2005 04 20 (441) 2002 04 22
 (732) JABŁONNA S.A., Lublin, PL.
 (540) JABŁONNA
 (510), (511) **33** wyroby alkoholowe.

(111) **164846** (220) 2001 10 26 (210) 242244
 (151) 2005 04 22 (441) 2002 05 06
 (732) Eastman Chemical Company (a Delaware corporation),
 Kingsport, US.
 (540) VORIDIAN

(510), (511) **01** nieprzetworzone tworzywa sztuczne i nieprzetworzone żywice syntetyczne, polietylen i woski polietylenowe **01** nieprzetworzone żywice syntetyczne, płatki octanowe, surowce acetylowe, produkty pomocnicze i dodatki stosowane do produkcji pakul z włókien octanowych i przędzy octanowej, **17** tworzywa sztuczne na pojemniki i naczynia na napoje oraz na opakowania **17** tworzywa sztuczne w formie wytłoczonej, formowanej lub odlewanej stosowane w przemyśle i do przetwarzania, tworzywa sztuczne w formie sztabek, bloków, tabletek, prętów, arkuszy, folii i rur stosowa-

ne w przemyśle i do przetwarzania, **22** włókna octanowe i syntetyczne do celów włókienniczych, pakuły z włókien octanowych do filtrów papierosowych, **22** nieprzetworzone tekstylne materiały włókiennicze, **23** przędza oraz nici octanowe i syntetyczne do celów włókienniczych.

(111) **164847** (220) 2001 11 22 (210) 243259
 (151) 2005 04 22 (441) 2002 06 03
 (732) Polska Telefonia Cyfrowa Spółka z o.o., Warszawa, PL.
 (540)



Era Biznes. Twoja prawa ręka

Kolory znaku: granatowy, jasnoniebieski, czarny
 (531) 3.7, 26.2, 27.5, 29.1

(510), (511) **09** aparaty telefoniczne, przewody i słuchawki telefoniczne, telefony komórkowe, zestawy głośno mówiące, anteny i baterie do tych telefonów, ładowarki, obudowy kolorowe, zestawy słuchawkowe, karty PCMCIA, obudowy i pokrowce do telefonów komórkowych, karty telefoniczne do telefonów komórkowych, karty sim, urządzenia do przetwarzania informacji, urządzenia współpracujące z komputerami w zakresie przekazywania dźwięku i obrazu, **35** usługi w zakresie reklamy: organizacja kampanii reklamowych, wynajem i sprzedaż miejsca i czasu na reklamy, usługi w zakresie dystrybucji i doręczania prospektów reklamowych, ofert sprzedaży i próbek reklamowych, również za pośrednictwem sieci teleinformatycznych 08 internetu, pośrednictwem w sprzedaży towarów za pośrednictwem internetu, usługi polegające na rejestrowaniu, kompilacji, systematyzacji pisemnych informacji, usługi w zakresie informacji o działalności gospodarczej i handlowej, udzielanie informacji telefonicznych w zakresie rozrywki, turystyki, organizacji podróży i oferowanie sprzedaży usług w tym zakresie, usługi świadczone w systemie on-line w zakresie kupna i sprzedaży towarów i usług, usługi sprzedaży aukcyjnej i promocyjnej towarów i usług, usługi umożliwiający wymiany informacji i konwersacji w zakresie działalności gospodarczej i reklamy w czasie realnym za pośrednictwem sieci teleinformatycznych internet i telefonów komórkowych, **36** usługi w zakresie pośrednictwa w zawieraniu umów ubezpieczeniowych i umów kredytowych za pośrednictwem telefonu i sieci teleinformatycznych internet, sprawdzanie stanu konta za pośrednictwem telefonu i sieci teleinformatycznych internet, **37** usługi w zakresie: instalacji, obsługi i napraw systemów przekazywania dźwięku i obrazu w łączności radiofonicznej, telegraficznej, telefonicznej i teleksowej w systemie cyfrowym i analogowym, instalacji i naprawy urządzeń telefonii komórkowej, **38** usługi operatora sieci telefonii komórkowej w zakresie obsługi połączeń abonentów telefonii komórkowej, świadczenie usług przekazywania głosu i obrazu w systemie przekazu fonicznego i cyfrowego, usługi teleksowe i telefaksowe usługi zbierania i przekazywania informacji, usługi przesyłania informacji tekstowej i obrazowej za pośrednictwem komputerów i sieci informatycznych, przekazywanie danych przy pomocy terminali komputerowych, przesyłanie wiadomości, danych, głosu i obrazu za pomocą przekazu satelitarnego, usługi przekazywania poczty elektronicznej za pośrednictwem sieci telefonii komórkowej i telefonów komórkowych, udostępnianie połączeń z sieciami informatycznymi, wypożyczanie urządzeń służących do przekazywania głosu, obrazu i danych za pomocą telefonii analogowej, cyfrowej oraz satelitarnej, udostępnianie stron internetowych za pośrednictwem sieci telefonii komórkowej bezpośrednio na wyświetlaczu aparatu telefonicznego, usługi umożliwiający wymiany informacji i konwersacji w czasie realnym za pośrednictwem sieci teleinformatycznych internet i telefonów komórkowych, przekazywanie pisemnych informacji za pośrednictwem sieci telefonicznych, internetu, dostarczanie audycji i programów radiowych i telewizyjnych, **39** udzielanie informacji telefonicznych w zakresie turystyki, organizacji

podróży, **41** usługi nauczania i rozrywki prowadzone za pośrednictwem sieci teleinformatycznych internet i telefonów komórkowych, udzielanie informacji telefonicznych w zakresie rozrywki.

(111) **164848** (220) 2001 12 07 (210) 243979
 (151) 2005 04 22 (441) 2002 06 17
 (732) Przedsiębiorstwo Produkcyjno-Handlowe „MAT” Grzegorz Antoni Piernikarz, Koziegłowy, PL.
 (540)



Kolory znaku: biały, czerwony

(531) 26.4, 27.5, 29.1

(510), (511) **07** elektronarzędzia ręczne, urządzenia do spawania, **28** choinki z materiałów syntetycznych, stojaki do choinek, **35** usługi w zakresie prowadzenia działalności importowo-eksportowej oraz prowadzenie sklepu i hurtowni z: elektronarzędziami, choinkami z materiałów syntetycznych oraz stojakami do choinek.

(111) **164849** (220) 2001 12 17 (210) 244339
 (151) 2005 04 21 (441) 2002 07 01
 (732) JERONIMO MARTINS DYSTRYBUCJA Spółka z o.o., Poznań, PL.
 (540) casa del prato
 (510), (511) **33** wino.

(111) **164850** (220) 2001 12 19 (210) 244491
 (151) 2005 04 27 (441) 2002 07 01
 (732) Robert Bosch GmbH, Stuttgart, DE.
 (540) MaxiPower

(510), (511) **09** urządzenia i przyrządy pomiarowe i kontrolne do elektrycznych, olejowych lub gazowych urządzeń i przyrządów grzejnych, do gotowania, do suszenia i wentylacji, grzejników i podgrzewaczy do pomieszczeń, bojlerów, przepływowych grzejników i podgrzewaczy, grzejników i podgrzewaczy do zasobników wody, grzejników i podgrzewaczy w obwodach zamkniętych, układów centralnego ogrzewania oraz grzejników i podgrzewaczy wody użytkowej, wymienników ciepła, palników gazowych, palników olejowych, urządzeń zasobnikowych i akumulatorów ciepła, urządzeń do centralnego ogrzewania, gazowych urządzeń i przyrządów grzejnych do mocowania do ścian, grzejników i podgrzewaczy do gorącej wody do mocowania do ścian, grzejników i podgrzewaczy wody, grzejników i podgrzewaczy wody do kąpieli i bojlerów naciennych, bezzbiornikowych grzejników i podgrzewaczy wody na gaz, **11** elektryczne, olejowe lub gazowe urządzenia i przyrządy grzejne, do gotowania, do suszenia i wentylacji, grzejniki i podgrzewacze do pomieszczeń, bojlerów, przepływowe grzejniki i podgrzewacze, grzejniki i podgrzewacze do zasobników wody, grzejniki i podgrzewacze w obwodach zamkniętych, układy centralnego ogrzewania oraz grzejników i podgrzewaczy wody użytkowej, wymienniki ciepła, palniki gazowe, palniki olejowe oraz części do wyżej wymienionych towarów, urządzenia zasobnikowe i akumulatory ciepła, urządzenia do centralnego ogrzewania, gazowe urządzenia i przyrządy grzejne do mocowania do ścian i gazowe urządzenia i przyrządy do gorącej wody do mocowania do ścian, grzejniki i podgrzewacze wody, grzejniki i podgrzewacze wody do kąpieli i bojlerów naciennych, bezzbiornikowe grzejniki i podgrzewacze wody na gaz, **37** montaż, instalacja i naprawa elektrycznych, olejowych lub gazowych urządzeń i przyrządów grzejnych, do gotowania, do suszenia i wentylacji, grzejników i podgrzewaczy do pomieszczeń, bojlerów, przepływowych grzejników i podgrzewaczy, grzejników i podgrzewaczy do zasobników wody, grzejników i podgrzewaczy w obwodach zamkniętych, układów centralnego ogrzewania oraz grzejników i podgrzewaczy wody użytkowej, wymienników ciepła, palników gazowych, palników olejowych, urządzeń zasobnikowych i akumulatorów ciepła, urządzeń do centralnego

ogrzewania, gazowych urządzeń i przyrządów grzejnych do mocowania do ścian i gazowych urządzeń i przyrządów do gorącej wody do mocowania do ścian, grzejników i podgrzewaczy wody, grzejników i podgrzewaczy wody do kąpeli i bojlerów naściennych, bezbiornikowych grzejników i podgrzewaczy wody na gaz, a także serwis oraz serwis gwarancyjny.

(111) **164851** (220) 2001 07 09 (210) 237981
(151) 2005 05 17
(732) KOTANYI GmbH, Wolkersdorf, AT.
(540)



Kolory znaku: biały, zielony, szary, czarny, czerwony
(531) 19.3, 25.1, 27.5, 29.1

(510), (511) **29** warzywa i zioła suszone do celów spożywczych, konserwowane, suszone, gotowane, puszkowane i mrożone mieszanki ziołowe, warzywne i ziołowo-warzywne, **30** przyprawy, przyprawowe mieszanki, ziołowe, warzywne, ziołowo-warzywne, **31** mieszanki świeżych ziół, mieszanki świeżych warzyw, mieszanki świeżych ziół i warzyw.

(111) **164852** (220) 2001 11 28 (210) 243554
(151) 2005 06 17 (441) 2002 06 03
(732) AHA Sp. z o.o., Warszawa, PL.
(540) BrandMission

(510), (511) **16** albumy, almanachy- roczniki, czasopisma, gazety, katalogi, podręczniki, prospekty, publikacje, rejestry -książki, **35** agencje importowo-eksportowe, agencje informacji handlowej, agencje reklamowe, badanie opinii, badania w dziedzinie działalności gospodarczej, doradztwo w zakresie organizowania i kierowania działalnością gospodarczą, doradztwo w zakresie zarządzania kadrowego, doradztwo specjalistyczne dla firm, doradztwo w zakresie organizacji i zarządzania, ekspertyzy dla firm i informacje o nich, pomoc w zakresie zarządzania firmą, poszukiwania dla firm, zdobywanie informacji o działalności gospodarczej, kompilacje i systematyzacja informacji do komputerowych baz danych, ogłoszenia prasowe, rozpowszechnianie ogłoszeń reklamowych, opinie, sondaże, organizowanie wystaw w celach handlowych lub reklamowych, biuro pośrednictwa pracy, prowadzenie ksiąg, rozpowszechnianie materiałów reklamowych, reklama, publikowanie tekstów reklamowych, rozpowszechnianie ogłoszeń, uaktualnianie i wypożyczanie materiałów reklamowych, wypożyczanie powierzchni reklamowych, reklamy korespondencyjne, reklamy telewizyjne, rekrutacja osób, badania rynku, informacje statystyczne, organizacja wystaw handlowych lub reklamowych, zarządzanie profesjonalną działalnością artystyczną, pomoc w zarządzaniu przedsiębiorstwami handlowymi lub przemysłowymi, zarządzanie zbiorami informatycznymi, **38** agencje informacyjne, informacja o telekomunikacji, przesyłanie informacji, przesyłanie danych przy pomocy terminali komputerowych, przesyłanie informacji tekstowej i obrazowej za pomocą komputera, poczta elektroniczna, **41** organizowanie loterii, organizowanie i prowadzenie konferencji i kongresów, organizowanie i prowadzenie seminariów, organizowanie i prowadzenie sympozjów, organizowanie i prowadzenie zjazdów, organizowanie konkursów edukacyjnych i rozrywkowych, organizowanie wystaw w celach kulturalnych i edukacyjnych, organizowanie zabaw i bali, produkcja filmów, produkcja filmów na kasetach wideo, publikowanie książek, publikowanie tekstów innych niż reklamowe, rozrywka radiowa, informacje o rozrywkach, organizowanie zawodów sportowych.

(111) **164853** (220) 2002 02 04 (210) 246030
(151) 2005 04 14 (441) 2002 08 12
(732) Browar Belgia Sp. z o.o., Kielce, PL.
(540)



Kolory znaku: czerwony, żółty, czarny, biały
(531) 24.1, 25.1, 27.5, 29.1
(510), (511) **32** piwo.

(111) **164854** (220) 2002 02 04 (210) 246031
(151) 2005 04 14 (441) 2002 08 12
(732) Browar Belgia Sp. z o.o., Kielce, PL.
(540)



Kolory znaku: czerwony, żółty, czarny, biały
(531) 24.1, 25.1, 27.5, 29.1
(510), (511) **32** piwo.

(111) **164855** (220) 2002 03 04 (210) 247251
(151) 2005 07 13 (441) 2002 09 09
(732) Yan Wal Yun Co., Ltd., Bangkok, TH.
(540)



(531) 2.1, 19.7, 25.1, 27.5, 28.3
(510), (511) **30** jasny sos sojowy, sos sojowy z grzybami, ciemny słodki sos sojowy, ciemny sos sojowy, pasta sojowa, pasta sojowa z chilli, sos ostrygowy, grzybowy sos wegetariański, sos przyprawowy, sos chilli, słodki sos chilli, słodko-kwaśny sos sliwkowy, krewetkowa pasta z chilli, sos sojowy, rozdrobniona czerwona fasola, sos sukijaki, sos kwaśny, sos rybny, sos chilli siracha, pasta tom yam, sos pomidorowy, sos do steków, tajski słodki sos chilli, smakowy sos ostrygowy, sos sojowy do owoców morza, japoński sos sojowy.

(111) **164856** (220) 2002 03 22 (210) 248108
(151) 2005 05 13 (441) 2002 09 23
(732) CADBURY WEDEL Spółka z o.o., Warszawa, PL.
(540) ŚWIAT CZEKOLADOWYCH PRZYJEMNOŚCI
(510), (511) **30** czekolada, wyroby czekoladowe, słodycze.

(111) **164857** (220) 2002 03 22 (210) 248111
 (151) 2005 05 13 (441) 2002 09 23
 (732) CADBURY WEDEL Spółka z o.o., Warszawa, PL.
 (540) CZEKOLADOWA PRZYJEMNOŚĆ BEZ GRANIC
 (510), (511) **30** czekolada, wyroby czekoladowe, słodczyce.

(111) **164858** (220) 2002 03 27 (210) 248303
 (151) 2005 06 01 (441) 2002 10 07
 (732) „KARO” Karolina Agnieszka Józwiak, Łódź, PL.
 (540)



Kolory znaku: purpurowy, czarny

(531) 9.7.1, 20.7, 27.5, 29.1

(510), (511) **16** czasopisma, książki, katalogi, podręczniki, prospekty, skrypty, **41** nauczanie, organizacja i prowadzenie kursokonferencji, sympozjów, zjazdów, imprez kulturalnych i sportowych, publikowanie książek i skryptów, **42** doradztwo w zakresie naukowo-artystycznym, **44** usługi opiekuńczo-rehabilitacyjne.

(111) **164859** (220) 2002 04 02 (210) 248628
 (151) 2005 06 28 (441) 2002 10 07
 (732) Martom Wądrozki Tomasz, Nowa Wieś, PL.
 (540)



Kolory znaku: zielony, żółty, czerwony

(531) 26.4, 26.11, 27.5, 29.1

(510), (511) **03** kosmetyki, chemia gospodarcza, **35** pośrednictwo handlowe.

(111) **164860** (220) 2002 04 08 (210) 248845
 (151) 2005 07 11 (441) 2002 10 21
 (732) PETRO INTERNATIONAL Spółka z o.o., Wrocław, PL.
 (540)



Kolory znaku: czerwony, niebieski

(531) 27.5, 29.1

(510), (511) **06** wyroby hutnicze: rury, blachy, kształtowniki, pręty.

(111) **164861** (220) 2001 12 13 (210) 244238
 (151) 2005 04 06 (441) 2002 06 17
 (732) Chrześcijański Instytut Biblijny, Warszawa, PL.
 (540)



Kolory znaku: szary, czerwony

(531) 1.15, 24.15, 26.4, 29.1

(510), (511) **41** szkolenie duchownych i świeckich, pomoc w organizowaniu nauczania propagującego naukę biblijną i światopogląd chrześcijański.

(111) **164862** (220) 2001 04 23 (210) 234772
 (151) 2005 03 15
 (732) FLAGOWA KRAINA Spółka z o.o., Wodzisław Śląski, PL.
 (540)



Kolory znaku: biały, czarny, szary

(531) 27.5, 29.1

(510), (511) **06** konstrukcje i wyroby metalowe, maszty, rury, okucia, wyroby ślusarskie, stojaki, tablice do reklamy, **22** surowe materiały włókniste i tekstylne, sznury, sznurki, markizy, daszki, żaluzje, kapoki, plandeki nieprzemakalne reklamowe, **24** tkaniny i wyroby tekstylne, flagi, transparenty, proporczyki, chorągiewki, **35** prowadzenie przedstawicielstw handlowych podmiotów zagranicznych w kraju, promocja sprzedaży, reklama, doradztwo handlowe, zawieranie transakcji handlowych, obrót fakturowy i tranzytowy bez kontaktu z towarem, prowadzenie sklepów (hurtowni) oraz usług importowo - eksportowych dla towarów jak: maszty, rury, stojaki, tablice do reklamy, flagi, transparenty, chorągiewki, proporczyki, materiały włókniste i tekstylne, kasetony, neony, sznury, markizy, daszki, żaluzje, plandeki, **37** montaż konstrukcji i urządzeń do reklamy, masztów, kasetonów, neonów, flag i transparentów.

(111) **164863** (220) 2001 02 28 (210) 232232
 (151) 2005 05 16
 (732) Diageo North America, Inc., Norwalk, US.
 (540) SMIRNOFF

(510), (511) **06** metale nieszlachetne i ich stopy, wyroby z metali włączając kółka i łańcuszki do kluczy, koszyki, pudełka, pudełka na biżuterię (nie z metali szlachetnych), pudełka, figurynki i statuetki ozdobne, klipsy do pieniędzy, drobne wyroby żelazne, pojedyncze drobne wyroby metalowe, rury i tuby metalowe, kasy pancerne, rudy (kruszcze), budowlane materiały metalowe, przenośne metalowe konstrukcje budowlane, materiały metalowe do budowy torów kolejowych, przewody nieelektryczne i przewody drutowe z metali nieszlachetnych, **09** urządzenia i przyrządy naukowe, żeglarskie, geodezyjne, elektryczne, elektroniczne, fotograficzne, kinematograficzne, optyczne, wagowe, pomiarowe, sygnalizacyjne, kontrolne, do ratowania życia, do celów dydaktycznych, urządzenia do nagrywania, transmisyji lub reprodukcji dźwięku lub obrazu, magnetyczne nośniki danych, płyty, dyski z nagraniami, dyski kompaktowe, kasety, taśmy video, mini dyski, okulary przeciwsłoneczne, opakowania na okulary przeciwsłoneczne, automaty sprzedające i mechanizmy do urządzeń uruchamianych przez wrzucenie monety, kasy sklepowe, maszyny liczące, sprzęt przetwarzający dane i komputery, podkładki pod myszki komputerowe, podkładki pod nadgarstki do pracy przy komputerze, programy komputerowe z wygaszaczami ekranu, karty telefoniczne, urządzenia do gaszenia ognia, **14** metale szlachetne i ich stopy, wyroby z metali szlachetnych lub pokrywane nimi, nie ujęte w innych klasach, wyroby jubilerskie, kamienie szlachetne, zegarki, zegary, świeczniki zawarte w klasie 14, pudełka i opakowania na biżuterię zawarte w klasie 14, łańcuszki i bransolety (nie z metali szlachetnych), spinki do mankietów, przyrządy zegarmistrzowskie i chronometryczne, **16** papier, tektura i wyroby z tych materiałów, nie ujęte w innych klasach, druki, książki, kalendarze, pocztówki, karty okolicznościowe, zakładki, notatniki, dzienniki i organizery, długopisy, ołówki, gumki do ścierania, globusy, podpórki do książek, okładki, otwieracze do listów, albumy fotograficzne, maty papierowe na stoły, druki artystyczne, książki kucharskie, linijki, artykuły piśmiennicze, naklejki, papier do pakowania prezentów, materiały introligatorskie, materiały fotograficzne, kleje do materiałów piśmienniczych lub do celów domowych, materiały dla artystów, pędzle malarskie, maszyny do pisania i sprzęt biurowy (z wyjątkiem mebli), materiały szkoleniowe i instruktażowe (z wyjątkiem aparatów), materiały

z tworzyw sztucznych do pakowania (nie ujęte w innych klasach), czcionki drukarskie, matryce, **18** skóra i imitacje skóry, wyroby z tych materiałów, nie ujęte w innych klasach, skóry zwierzęce, skóry surowe, kufrы i torby podróżne, torby, walizki, portfele, portmonetki, pudełka, etui na klucze, parasolki, parasole i laski, bicze, uprząże i wyroby rymarskie, **20** tablice ogłoszeniowe, **21** przybory kuchenne i gospodarstwa domowego oraz pojemniki, grzebienie, szczotki, szklanki i wyroby szklane zawarte w klasie 21, kosze na śmieci, otwieracze do butelek, rękawice kuchenne, wyroby porcelanowe i ceramiczne zawarte w klasie 21 włączając miski, talerze, kubki, filiżanki, kufle, zastawę stołową, słoiki, dzbanki i czajniki, wyroby z tworzyw sztucznych włączając maty na stoły, gąbki, pędzle (z wyjątkiem pędzli malarskich), materiały do wytwarzania pędzli, sprzęt do czyszczenia, wełna (wata) stalowa, nie przerobione lub półprzetworzone szkło (z wyjątkiem szkła stosowanego w budownictwie), **24** tekstylia i wyroby włókiennicze nie ujęte w innych klasach, włączając wyroby lniane, pokrycia i narzuty na łóżka i stoły, koce, ręczniki, maty tekstylne na stoły, draperie ścienne, **26** sprzączki do pasków (nie z metali szlachetnych), wstążki do włosów, przypinki i butonierki na zabawy, koronki, hafty, wstążki i oploty, guziki, haczyki i oczka, szpilki i igły, sztuczne kwiaty, **28** karty do gry, puzzle, **35** usługi w zakresie rozpowszechniania informacji poprzez globalną komputerową sieć informacyjną z zakresu żywności i napojów alkoholowych, **41** usługi w zakresie rozpowszechniania informacji poprzez globalną komputerową sieć informacyjną z zakresu sztuki, rozrywki, kultury, gier **41** usługi w zakresie nauczania i organizacji szkoleń i kursów, usługi rozrywkowe, usługi w zakresie działalności sportowej i kulturalnej, **43** usługi świadczone przez restauracje, bary, puby, usługi hotelowe, usługi w zakresie podawania potraw i napojów, usługi związane z tymczasowym zakwaterowaniem.

(111) **164864** (220) 2002 02 05 (210) 246102
(151) 2005 06 01 (441) 2002 08 12
(732) Kraft Foods Schweiz Holding AG, Zurich, CH.
(540)



(531) 11.3, 27.5
(510), (511) **30** kawa, ekstrakty i namiastki kawy, herbata, kakao, napoje kakaowe, kawowe i herbaciane oraz preparaty do przygotowywania tych napojów.

(111) **164865** (220) 2002 02 11 (210) 246288
(151) 2005 06 03 (441) 2002 08 12
(732) TAGO Przedsiębiorstwo Przemysłu Cukierniczego, Tadeusz Gołębiowski, Ciemne, PL.
(540)



Kolory znaku: brązowy, żółty

(531) 25.7, 29.1
(510), (511) **29** galaretki, chrupki, owoce konserwowane, owoce smażone, owoce w cukrze, **30** pieczywo cukiernicze, wyroby cukiernicze, wyroby czekoladowe, cukierki, lody, pierniki, słodycze, wafle.

(111) **164866** (220) 2002 04 08 (210) 248857
(151) 2005 06 09 (441) 2002 10 21

(732) CERSANIT Spółka Akcyjna, Kielce, PL.
(540) RUBID
(510), (511) **19** płytki i listwy wykładzinowe niemetalowe, glazura, terakota, gres.

(111) **164867** (220) 2002 04 08 (210) 248858
(151) 2005 06 09 (441) 2002 10 21
(732) CERSANIT Spółka Akcyjna, Kielce, PL.
(540) PLATYNA
(510), (511) **19** płytki i listwy wykładzinowe niemetalowe, glazura, terakota, gres.

(111) **164868** (220) 2002 04 08 (210) 248859
(151) 2005 06 09 (441) 2002 10 21
(732) CERSANIT Spółka Akcyjna, Kielce, PL.
(540) POLON
(510), (511) **19** płytki i listwy wykładzinowe niemetalowe, glazura, terakota, gres.

(111) **164869** (220) 2002 04 08 (210) 248861
(151) 2005 06 09 (441) 2002 10 21
(732) CERSANIT Spółka Akcyjna, Kielce, PL.
(540) AMONA
(510), (511) **19** płytki i listwy wykładzinowe niemetalowe, glazura, terakota, gres.

(111) **164870** (220) 2002 04 09 (210) 248927
(151) 2005 07 11 (441) 2002 10 21
(732) MERCK & CO., Inc. (a New Jersey corporation), Whitehouse Station, US.
(540) SOLSENSIA
(510), (511) **05** preparaty farmaceutyczne i weterynaryjne, preparaty higieniczne do celów leczniczych, substancje dietetyczne do celów leczniczych, żywność dla niemowląt, plastry, materiały opatrunkowe, materiały do plombowania zębów, woski dentystyczne, środki dezynfekcyjne, preparaty do zwalczania szkodników, fungicydy, herbicydy.

(111) **164871** (220) 2002 04 09 (210) 248929
(151) 2005 07 11 (441) 2002 10 21
(732) Tyco Healthcare Group LP, Norwalk, US.
(540) POLYGLYTONE
(510), (511) **10** urządzenia do zamykania ran w postaci szwów chirurgicznych.

(111) **164872** (220) 2002 04 09 (210) 248930
(151) 2005 07 11 (441) 2002 10 21
(732) Tyco Healthcare Group LP, Norwalk, US.
(540) NAVIGATOR GPS POWERPROBE
(510), (511) **10** układ naprowadzający promieniami gamma do śródoperacyjnej lokalizacji materiałów radioaktywnych w tkance.

(111) **164873** (220) 2002 04 10 (210) 249007
(151) 2005 07 01 (441) 2002 10 21
(732) OPEN MINDS Creativity Spółka z o.o., Dziekanów Polski, PL.
(540)



Kolory znaku: żółty, czerwony, czarny

(531) 7.3, 26.4, 27.5, 29.1
(510), (511) **09** urządzenia audiowizualne do nauki, dyktafony, dyskiety, filmy animowane, filmy dydaktyczne, filmy do nagrań

dźwiękowych, głośniki, gramofony, kamery filmowe, kasety magnetofonowe, kasety video, płyty DVD, programy komputerowe, komputery, mikrofony, monitory, notesy elektroniczne, nośniki informacji, odbiorniki audio-video, odtwarzacze kaset i płyt, plotery, aparaty radiowe i telewizyjne, skanery, przyrządy szkolne nie ujęte w innych klasach, taśmy do rejestracji dźwięku i obrazu, **16** albumy, broszury, czasopisma, kalendarze, karty okolicznościowe, komiksy, książki, materiały piśmienne, materiały do nauczania, notesy, podręczniki, śpiewniki, zeszyty, **35** usługi reklamowe, publikowanie tekstów reklamowych, usługi w zakresie marketingu, **41** produkcja filmów, produkcja audycji radiowych i telewizyjnych o charakterze edukacyjnym, nauczanie, nauczanie języków obcych, organizowanie kursów nauki języków obcych, pisanie scenariuszy, organizowanie przedstawień, publikowanie książek, broszur, podręczników, publikowanie tekstów, usługi w zakresie tłumaczeń tekstów.

(111) **164874** (220) 2002 04 11 (210) 249076
(151) 2005 06 29 (441) 2002 10 21
(732) NISSAN JIDOSHA KABUSHIKI KAISHA (also trading as Nissan Motor Co., Ltd.), Kanagawa-ken, JP.
(540) KUBISTAR
(510), (511) **12** pojazdy, włączając samochody, przyczepy, samochody ciężarowe, furgonetki, wózki widłowe, ciągniki holownicze i inne pojazdy użytkowe oraz części do nich.

(111) **164875** (220) 2002 04 15 (210) 249250
(151) 2005 06 28 (441) 2002 10 21
(732) PRO-WAM Spółka z o.o., Koszalin, PL.
(540)



Kolory znaku: niebieski, czerwony, srebrny
(531) 26.1, 26.2, 26.11, 27.5, 29.1

(510), (511) **06** konstrukcje metalowe i ich części, metalowe elementy konstrukcyjne, cysterny, pojemniki i zbiorniki metalowe, **07** narzędzia o napędzie innym niż ręczny i jako części maszyn, pompy Cò jako maszyny, sprężarki, maszyny do przetwórstwa żywności, tytoniu i do produkcji napojów, **09** systemy do sterowania procesami przemysłowymi, instrumenty i przyrządy pomiarowe, kontrolne, badawcze, **11** grzejniki, kotły centralnego ogrzewania, urządzenia chłodnicze i wentylacyjne, **12** pojazdy mechaniczne, przyczepy i naczepy, pojazdy transportowe lądowe, **37** instalowanie konstrukcji metalowych, instalowanie, naprawa i konserwacja maszyn, instrumentów i przyrządów pomiarowych, kontrolnych, badawczych, testujących, **40** obróbka metali, nakładanie różnych powłok na wszelkie powierzchnie materiałów.

(111) **164876** (220) 2002 04 16 (210) 249319
(151) 2005 07 08 (441) 2002 10 21
(732) KOGA S.C. Wiesław Stańczyk, Andrzej Zieliński, Miastko, PL.
(540)



Kolory znaku: niebieski, czarny
(531) 18.3, 27.5, 29.1

(510), (511) **12** pojazdy do poruszania się po wodzie: canoe, jachty, łodzie wiosłowe, łodzie żaglowe, łodzie motorowe, kajaki, pontony, rowery wodne, szalupy.

(111) **164877** (220) 2002 04 19 (210) 249454
(151) 2005 06 23 (441) 2002 10 21
(732) POZNAŃSKIE ZAKŁADY ZIELARSKIE „HERBAPOL” S.A., Poznań, PL.
(540) reumaherb
(510), (511) **05** produkty farmaceutyczne.

(111) **164878** (220) 2002 04 19 (210) 249455
(151) 2005 06 23 (441) 2002 10 21
(732) POZNAŃSKIE ZAKŁADY ZIELARSKIE „HERBAPOL” S.A., Poznań, PL.
(540) zingerek
(510), (511) **05** produkty farmaceutyczne.

(111) **164879** (220) 2002 05 08 (210) 250096
(151) 2005 07 28 (441) 2002 11 18
(732) STBU Brokerzy Ubezpieczeniowi Spółka z o.o., Sopot, PL.
(540)



STBU Brokerzy Ubezpieczeniowi

(531) 26.1, 26.2, 27.5

(510), (511) **16** afisze, ulotki, prospekty, reklamówki ubezpieczeniowe, broszury, książki, billboardy prezentujące syntetyczną ofertę ubezpieczeniową, wydruki komputerowe, druki, formularze, standardowe bezadresowe i bezdebitowe listy ofertowe oferujące usługi brokerskie i serwis ubezpieczeniowy, **35** reklamowanie usług w zakresie wszelkiego rodzaju ubezpieczeń, **36** brokerstwo i agencje ubezpieczeniowe, analizy finansowe oraz doradztwo z zakresie usług ubezpieczeniowych, ubezpieczenia zdrowotne i na życie, wyceny ubezpieczeniowe, szacowanie wartości materialnych oraz niematerialnych i prawnych dla potrzeb usług ubezpieczeniowych, pośrednictwo ubezpieczeniowe, ubezpieczeniowe kaucje gwarancyjne, informacja o ubezpieczeniach, kredytowanie usług ubezpieczeniowych, agencje ściągania należności związanych z usługami ubezpieczeniowymi, ubezpieczenia od klęsk żywiołowych, ubezpieczenia rolno - hodowlane i majątkowe, ubezpieczenia wypadkowe, ubezpieczenia działalności gospodarczej, **41** organizowanie i prowadzenie wszelkiego rodzaju kursów i szkoleń zarówno stacjonarnych jak i korespondencyjnych oraz publikowanie książek i tekstów innych niż reklamowe w sprawach związanych z ubezpieczeniami, **42** opracowywanie i aktualizacja programów komputerowych oraz programów logistycznych w sprawach związanych z brokerstwem i usługami ubezpieczeniowymi.

(111) **164880** (220) 2002 05 08 (210) 250104
(151) 2005 07 21 (441) 2002 11 18
(732) „TAGO” Przedsiębiorstwo Przemysłu Cukierniczego Tadeusz Gołębiwski, Ciemne, PL.
(540)



Kolory znaku: biały, brązowy, jasnozielony, ciemnozielony, ciemnobrązowy, jasnobrązowy, czerwony, jasnopomarańczowy, różowy, żółty

(531) 8.1, 26.1, 26.5, 27.5, 29.1

(510), (511) **30** pieczywo cukiernicze, wyroby cukiernicze, wyroby czekoladowe, słodczyce, wafle.

(111) **164881** (220) 2002 05 13 (210) 250260
 (151) 2005 07 07 (441) 2002 11 18
 (732) Konsorcjum Olejów Przepracowanych - Organizacja
 Odzysku S.A., Jedlicze, PL.
 (540)



Kolory znaku: granatowy, miodowy
 (531) 1.15, 3.7, 26.2, 27.5, 29.1
 (510), (511) **35** organizacja zbiorczy i organizacja przemysłowego
 wykorzystania (regeneracji) olejów przepracowanych w imieniu
 przedsiębiorców.

(111) **164882** (220) 2002 05 13 (210) 250261
 (151) 2005 07 07 (441) 2002 11 18
 (732) Konsorcjum Olejów Przepracowanych - Organizacja
 Odzysku S.A., Jedlicze, PL.
 (540)



Kolory znaku: granatowy, miodowy
 (531) 1.15, 3.7, 26.2, 29.1
 (510), (511) **35** organizacja zbiorczy i organizacja przemysłowego
 wykorzystania (regeneracji) olejów przepracowanych w imieniu
 przedsiębiorców.

(111) **164883** (220) 2002 05 15 (210) 250382
 (151) 2005 06 23 (441) 2002 11 18
 (732) Richemont International SA, Villars-sur-Glane, CH.
 (540)

BAUME & MERCIER

(531) 27.5
 (510), (511) **14** spinki do mankietów, pierścienie, pierścionki,
 bransoletki, kolczyki, broszki, zegarki, chronometry, zegary.

(111) **164884** (220) 2002 05 17 (210) 250520
 (151) 2005 06 28 (441) 2002 11 18
 (732) Pharmacia & Upjohn Company (Delaware corporation),
 Peapack, US.
 (540) XAL-EASE
 (510), (511) **10** urządzenia medyczne do celów okulistycznych.

(111) **164885** (220) 2002 05 17 (210) 250521
 (151) 2005 06 28 (441) 2002 11 18
 (732) ENRIQUE BERNAT F., S.A., Barcelona, ES.
 (540)



Kolory znaku: różowy, złoty, ciemnoróżowy, żółty, czerwony,
 zielony, biały
 (531) 5.7, 26.1, 27.5, 29.1

(510), (511) **30** kawa, herbata, kakao, cukier, ryż, tapioka, sago,
 kawa nienaturalna, mąka i preparaty zbożowe, chleb, ciasta i słody-
 cze, lody, miód, melasa, drożdże, proszek do pieczenia, sól, mu-
 szarda, ocet, sosy przyprawowe, przyprawy, lód.

(111) **164886** (220) 2002 05 20 (210) 250576
 (151) 2005 07 22 (441) 2002 12 02
 (732) Budownictwo Drogowe „KRUG” Spółka Jawna Tadeusz
 Krug, Danuta Krug, Swarzędz, PL.
 (540)



Kolory znaku: biały, czerwony, czarny
 (531) 7.15, 29.1
 (510), (511) **19** asfalt, beton, cement, kruszywa, kostki betonowe,
 kamienie budowlane, drewno budowlane, żwir, żużel budowlany,
37 budowa autostrad, dróg, lotnisk i obiektów sportowych, mo-
 stów, roboty ogólnobudowlane oraz rozbiórka i burzenie obiektów
 budowlanych, wykonywanie konstrukcji i pokryć dachowych oraz
 instalacji wodno-kanalizacyjnych, wynajem sprzętu budowlane-
 go, **39** usługi transportowe drogowymi pojazdami specjalistyczny-
 mi i uniwersalnymi, wynajem samochodów ciężarowych z kie-
 rowcą, **40** zagospodarowanie niemetalowych odpadów i wyrobów
 wybrakowanych.

(111) **164887** (220) 2002 05 20 (210) 250613
 (151) 2005 07 15 (441) 2002 12 02
 (732) Pfizer Products Inc. (a Connecticut corporation), Groton,
 US.
 (540) TRUESC
 (510), (511) **05** preparaty i substancje farmaceutyczne i wetery-
 naryjne.

(111) **164888** (220) 2002 05 20 (210) 250614
 (151) 2005 07 15 (441) 2002 12 02
 (732) Pfizer Products Inc. (a Connecticut corporation), Groton,
 US.
 (540) QUESPRI
 (510), (511) **05** preparaty i substancje farmaceutyczne i wetery-
 naryjne.

(111) **164889** (220) 2002 05 20 (210) 250616
 (151) 2005 07 15 (441) 2002 12 02
 (732) S. S. STEINER, INC. (a New Jersey corporation), New
 York, US.
 (540) HOPSTEINER
 (510), (511) **03** surowy, świeży, suszony lub prasowany chmiel,
 chmiel w proszku, chmiel granulowany, olej chmielowy, produkty
 z chmielu i ekstrakty chmielu do celów kosmetycznych, **05** su-
 rowy, świeży, suszony lub prasowany chmiel, chmiel w proszku,
 chmiel granulowany, olej chmielowy, produkty z chmielu i ekstra-
 kty chmielu do celów farmaceutycznych, **31** chmiel, **32** surowy,
 świeży, suszony lub prasowany chmiel, chmiel w proszku, chmiel
 granulowany, olej chmielowy, produkty z chmielu i ekstrakty
 chmielu do użycia w produkcji bezalkoholowych napojów słodo-
 wych i piwa.

(111) **164890** (220) 2002 05 23 (210) 250739
 (151) 2005 07 12 (441) 2002 12 02
 (732) NISSAN JIDOSHA KABUSHIKI KAISHA (also trading as
 Nissan Motor Co., Ltd.), Kanagawa-ken, JP.
 (540) SHIFT EXPECTATIONS
 (510), (511) **09** aparaty i instrumenty do celów fizycznych i chemi-
 cznych, aparaty i instrumenty pomiarowe, maszyny i przyrządy do

dystrybucji i kontroli elektryczności, przetwornice jednotwornikowe, modulatory fazowe, baterie i akumulatory, elektryczne i magnetyczne maszyny i instrumenty pomiarowe, elektryczne przewody drutowe i kablowe, aparaty i instrumenty fotograficzne, aparaty i instrumenty kinematograficzne, aparaty i instrumenty optyczne, okulary, szkło przetworzone (nie do celów budowlanych), aparaty i sprzęt ratowniczy, elektryczne aparaty i instrumenty łącznościowe, nagrania, metronomy, elektroniczne maszyny, instrumenty i ich części oraz osprzęt włączając programy komputerowe i sprzęt komputerowy, ozonatory, aparaty do elektrolizy, rakiety, maszyny i instrumenty dla parków rozrywki i terenów rekreacyjnych, automaty wrzutowe, treningowe symulatory sportowe, symulatory do szkoleń w zakresie prowadzenia pojazdów, żelazka elektryczne, lokówki elektryczne, brzęczyki elektryczne, trójkąty ostrzegawcze do pojazdów, znaki drogowe świecące bądź mechaniczne, sygnalizacyjny sprzęt kolejowy, alarmy przeciwpożarowe, alarmy sygnalizujące ulatnianie się gazu, aparaty ostrzegawcze przed włamaniami, rękawice ochronne przeciw wypadkom, gaśnice, hydranty przeciwpożarowe, końcówki wylotowe do węży przeciwpożarowych, spryskiwacze przeciwpożarowe, statki pożarnicze, wozy strażackie, zapalniczki samochodowe, kaski ochronne, odzież przeciwpożarowa, maski przeciwpyłowe, maski gazowe, maski spawalnicze, rdzenie magnetyczne, druty rezystancyjne, elektrody, filmy kinematograficzne, slajdy i przezroczka fotograficzne, oprawy do slajdów, dyski i taśmy z nagraniami wideo, nośniki danych z publikacjami, wyposażenie stacji benzynowych, maszyny sprzedające, bramy i bariery stosowane na parkingach, uruchamiane przez wrzucenie monety, kasy sklepowe, maszyny zliczające i sortujące monety, maszyny rejestrujące operacje, maszyny fotokopiujące, maszyny liczące ręcznie obsługiwane, aparaty kreślarskie i rysujące, maszyny wstępłowujące godzinę i datę, zegary kontrolne, kalkulatory, dziurkarki do kart, urządzenia do głosowania, maszyny do fakturowania, aparaty do sprawdzania stempli pocztowych na listach, wagi liczące, pasy obciążeniowe dla nurków, ochronne ubrania piankowe, nadmuchiwane pływaki pływające, deski do pływania (przyrządy do ratowania życia), regulatory, aparatura do nurkowania, aparaty do spawania łukiem elektrycznym, maszyny do cięcia wytopów stosowane w obróbce metali, elektryczne aparaty spawalnicze, aparaty do gier wideo do użytku osobistego, urządzenia do prześwietlania jaj, elektryczne urządzenia do automatycznego otwierania drzwi, aparatura nawigacyjna do pojazdów, 12 statki, łodzie oraz ich części i osprzęt (inne niż poduszki), poduszki, sprzęt latający oraz jego części i osprzęt, tabor kolejowy oraz jego części i osprzęt, pojazdy mechaniczne oraz jego części osprzęt, motocykle i rowery oraz ich części i osprzęt, wózki dla dzieci, ryksze, sanie, taczki, wózki, pojazdy konne, wózki - przyczepy rowerowe, wózki inwalidzkie, linowe instalacje transportowe do przeladunku towarów, samochody wywrotki, spychacze, samochody - wyciągarki, traktory, motory i silniki do pojazdów lądowych (inne niż ich części), wały/osie/trzpienie obrotowe, czopy wału, elementy sprzęgające do wału, łożyska kulkowe, przekładnie mocy, amortyzatory, resory, elementy hamulcowe, silniki na prąd zmienny/silniki na prąd stały do pojazdów lądowych (inne niż ich części), łątki gumowe samoprzylepne do naprawy opon/detek, alarmy przeciwwłamanio-we do pojazdów, spadochrony, 16 papier, opakowania papierowe, folia do owijania produktów spożywczych stosowana w gospodarstwie domowym, torby papierowe na odpadki, torby z tworzywa sztucznych na odpadki, papier toaletowy, ręczniki papierowe, serwetki stołowe z papieru, ręczniki papierowe do rąk, chusteczki papierowe, wykroje krawieckie, kreda krawiecka (steatyt), obrusy papierowe, rolety papierowe, transparenty papierowe, flagi z papieru, pieluchy papierowe, nalepki na bagaż, druki, przybory do kaligrafii i do malowania, fotografie, statywy fotograficzne, artykuły papiernicze (inne niż do zbierania owadów), wyposażenie do zbierania owadów, kleje do materiałów piśmiennych lub do celów domowych, maszyny do wykonywania światłokopii, urządzenia do adresowania, taśmy nasączone tuszem do maszyn do pisania, hektograficzne urządzenia powielające, urządzenia do automatycznego naklejania znaczków, zszywacze elektryczne, maszyny biurowe do zaklejania kopert, maszyny do kasowania znaczków, przybory kreślarskie, przybory do rysowania, maszyny do pisania, maszyny do wystawiania czeków, powielacze, typograficzne ma-

szyny powielające, niszczarki do papieru, maszyny frankujące, rotacyjne maszyny powielające, rygi drukarskie, czcionki drukarskie, pędzle malarskie, woski do pieczęci, szablony, akwarja pokojowe ich osprzęt, 36 pożyczki, dyskonto weksli, gwarantowanie wiarytelności, akceptacja weksli, nabywanie/transfer roszczeń pieniężnych, przyjmowanie w depozyt kosztowności włączając papiery wartościowe/metale szlachetne, usługi związane z akredytywami, obsługa zakupów ratalnych, emisja kart kredytowych, agencje inkasowania pieniędzy, obsługa sprzedaży ratalnych, emisja bonów wartościowych, usługi agencji pobierających opłaty za zużycie gazu i elektryczności, usługi agencyjne i usługi maklerskie w zakresie handlu papierami wartościowymi oraz terminowych transakcji komisowych papierami wartościowymi/transakcji opcyjnych papierami wartościowymi/transakcji papierami wartościowymi na rynkach zagranicznych, usługi agencyjne i usług maklerskie w zakresie handlu papierami wartościowymi na rynkach krajowych i terminowych transakcji komisowych papierami wartościowymi/transakcji opcyjnych papierami wartościowymi, usługi agencyjne i usługi maklerskie w zakresie handlu papierami wartościowymi na zagranicznych rynkach papierów wartościowych oraz w zakresie transakcji komisowych na zagranicznych rynkach terminowych transakcji giełdowych dotyczących papierów wartościowych, subskrypcja papierów wartościowych, sprzedaż papierów wartościowych, obsługa subskrypcji i emisji papierów wartościowych, informacja giełdowa, powiernictwo transakcji zaliczkowych, usługi brokerskie w zakresie ubezpieczeń na życie, usługi agencyjne w zakresie ubezpieczeń innych niż na życie, załatwienie roszczeń z tytułu ubezpieczeń innych niż na życie, ubezpieczenia inne niż na życie, aktuariat ubezpieczeniowy, ubezpieczanie uszkodzeń samochodów, zarządzanie nieruchomościami, usługi agencyjne i usługi brokerskie w dziedzinie wynajmowania budynków, leasing budynków, zakup/sprzedaż budynków, usługi agencyjne i usługi brokerskie w zakresie kupna/sprzedaży budynków, wycena/szacowanie budynków/gruntów, zarządzanie gruntami, usługi agencyjne i brokerskie w zakresie wynajmowania gruntów, leasing gruntów, zakup/sprzedaż gruntów, usług agencyjne i brokerskie w zakresie kupna/sprzedaży gruntów, informacja o nieruchomościach i gruntach, wycena antyków, wycena dzieł sztuki, wycena biżuterii, usługi firm kredytowych w zakresie badań zdolności kredytowej firm, zbieranie funduszy na cele charytatywne, wycena używanych samochodów oraz informacja o używanych samochodach i ich wycenie, 37 usługi budowlane, pogłębianie, usługi z zakresu inżynierii lądowej i wodnej, układanie nawierzchni drogowych, murarstwo, szklenie, wykonywanie konstrukcji stalowych dla budownictwa, tynkowanie, roboty ciesielskie, układanie dachówek i płytek, cegiel i bloków, roboty stolarskie, wzmacnianie konstrukcji i prace zbrojeniowe, prace malarskie, ustawianie rusztowań, prace ziemne, konstrukcje betonowe, wykańczanie wnętrz, platerowanie, uszczelnianie budynków i zabezpieczanie ich przed wilgocią, układanie dachów, usługi hydrauliczne, instalacja maszyn, wiercenie studni, usługi elektryków, prace dotyczące instalacji telekomunikacyjnych, izolacja budynków, obsługa urządzeń budowlanych, budowa statków, naprawy i konserwacja statków oraz łodzi, naprawy i konserwacja samolotów, naprawa rowerów, naprawa i konserwacja pojazdów mechanicznych, usługi brokerskie w zakresie napraw i konserwacji pojazdów mechanicznych, naprawy i konserwacja: taboru kolejowego i samochodowego, motocykli, aparatów wylęgowych piskląt, inkubatorów do jaj, urządzeń i instrumentów medycznych, maszyn drukarskich i maszyn intro-ligatorskich, projektorów filmowych, aparatów fotograficznych, wind, maszyn i aparatów chemicznych, alarmów przeciwpożarowych, wyposażenia stacji benzynowych, maszyn do wytwarzania naczyń szklanych, mechanicznych instalacji parkingowych, filtrów do mleka, dożarek, zmywarek przemysłowych, elektrycznych przemysłowych maszyn pralniczych, sprzętu połowowego, maszyn i narzędzi do obróbki metali, naprawy i konserwacja: urządzeń do wytwarzania obuwia, maszyn i narzędzi do orania i zgarniania (innych niż narzędzia ręczne), maszyn kultywacyjnych, maszyn do sprzętu ziemiopłodów, maszyn i narzędzi do wytwarzania produktów z dodatkiem włókien roślinnych, pras do pasz, urządzeń do cięcia pasz, mieszarek pasz, urządzeń do mielenia pasz, pieców przemysłowych, maszyn i narzędzi górniczych, maszyn do prze-

tworzenia kauczuku i gumy, maszyn i narzędzi dla przemysłu jedwabniczego do grenarstwa lub jedwabników, naprawy i konserwacja maszyn sprzedających (dystrybutorów automatycznych), naprawy i konserwacja broni palnej, maszyn do oczyszczania wody, sprzętu oświetleniowego, maszyn i aparatów do przetwarzania żywności i napojów, sprzętu i maszyn biurowych, maszyn i przyrządów do manipulacji drewnem, maszyn i urządzeń do obróbki drewna i sklejk, naprawy i konserwacja maszyn i urządzeń włókienniczych, aparatów do nurkowania, aparatów i przyrządów pomiarowych, maszyn do przetwarzania tytoniu, aparatów klimatyzacyjnych, palników, bojlerów, pomp, zamrażarek i sprzętu chłodniczego, zbiorników zasobnikowych, naprawy i konserwacja elektrycznych urządzeń i przyrządów łącznościowych (innych niż aparaty telefoniczne, odbiorniki radiowe i telewizyjne), naprawa telefonów, odbiorników radiowych i telewizyjnych, naprawy i konserwacja komputerów (włączając centralne jednostki procesora, programowanie obwody elektroniczne i dyski magnetyczne będące nośnikami danych inne niż komputerowy sprzęt peryferyjny, naprawy i konserwacja maszyn i przyrządów do dystrybucji i kontroli elektryczności, generatorów, silników elektrycznych, maszyn do malowania, instalacji do mycia pojazdów, maszyn i urządzeń budowlanych, naprawy i konserwacja maszyn do ugniatania odpadów, urządzeń do kruszenia i rozdrabniania odpadów, naprawy i konserwacja maszyn do wytwarzania miazgi celulozowej, maszyn do wytwarzania papieru, maszyn do obróbki papieru, naprawy i konserwacja aparatów do wytwarzania półprzewodników, naprawy i konserwacja maszyn i urządzeń dla salonów piękności i salonów fryzjerskich, naprawy i konserwacja maszyn do obróbki tworzyw sztucznych, naprawy i konserwacja maszyn do pakownia i owijania, naprawa i konserwacja maszyn do szycia, naprawy i konserwacja maszyn i urządzeń elektrycznych, naprawy i konserwacja maszyn i urządzeń dla parków rozrywki i terenów rekreacyjnych, naprawy i konserwacja aparatów i przyrządów fizycznych i mechanicznych, naprawy i konserwacja sprzętu sportowego, naprawy i konserwacja zabawek i lalek, renowacja mebli, naprawy parasoli i parasolek, naprawy i konserwacja gazowych podgrzewaczy wody, naprawy i konserwacja grzejników, naprawy i konserwacja garnków i rondli, naprawy i konserwacja instrumentów muzycznych, naprawy toreb, naprawy i konserwacja kas pancernych, naprawy butów i botków, instalacja i naprawy zamków, naprawy sedesów z funkcją splukiwania, naprawy sprzętu wędkarskiego, naprawy i konserwacja zegarów i zegarków, ostrzenie noży i noży kuchennych, naprawy sprzętu do gry w bilard, naprawy sprzętu dla placów zabaw, naprawy przedmiotów ozdobnych, naprawy okularów, naprawy i konserwacja wanien, konserwacja, czyszczenie i naprawy futer, usługi pralnicze, prasowane odzieży, naprawa mat typu tatami, naprawa odzieży, dobijanie bawełny w kołdrach i materacach, oczyszczanie kominów, czyszczenie wnętrz budynków, czyszczenie okien, czyszczenie dywanów i dywaników, nablyszczanie podłóg, czyszczenie zbiorników septycznych, czyszczenie zbiorników zasobnikowych, czyszczenie dróg, czyszczenie wanien i bojlerów, dezynfekcja telefonów, niszczenie szkodników (innych niż dla celów rolniczych, ogrodniczych i leśnych), wynajem i leasing instalacji myjących dla pojazdów, wynajem i leasing elektrycznych maszyn pralniczych, wynajem i leasing sprzętu budowlanego, wynajem i leasing sprzętu do czyszczenia podłóg, wynajem mopów, **38** usługi telefonii komórkowej: łączność teleksowa, łączność poprzez terminale komputerowe, łączność za pośrednictwem telegramów, łączność telefoniczna, łączność taksowa, usługi przywoławcze radiowo/telefoniczne, nadawanie programów telewizyjnych, nadawanie programów telewizyjnych drogą kablową, nadawanie programów radiowych, usługi dotyczące najwyższych wiadomości dla mediów komunikacyjnych, wynajem i leasing sprzętu łącznościowego, włączając telefony i faksy, informacja o przesyłaniu danych (włączając informację za pośrednictwem przewodowych i bezprzewodowych sieci telekomunikacyjnych), łączność satelitarna, usługi poczty elektronicznej, umożliwianie dostępu użytkownikom do globalnej sieci komputerowej, łączność przez sieci komputerowe oferujące dodatkowe usługi.

(111) **164891** (220) 2002 05 23 (210) 250740
(151) 2005 06 23 (441) 2002 12 02

(732) Reckitt & Colman (Overseas) Limited, Hull, GB.

(540) WOOLITE WHITE

(510), (511) **01** produkty chemiczne do celów przemysłowych, preparaty do zmiękczenia wody inne niż do celów domowych, chemiczne preparaty zabezpieczające do naczyń szklanych, porcelanowych, fajansowych, glinianych i innych naczyń kuchennych, produkty zabezpieczające przed matowieniem naczyń szklanych i kuchennych zawarte w tej klasie, wszystkie w/w produkty z lub bez środków dezynfekcyjnych, **03** preparaty wybielające i inne substancje stosowane w praniu i zmywaniu naczyń zarówno w formie stałej jak i płynnej lub w formie żelu, preparaty do prania chemicznego, preparaty nablyszczające stosowane w kuchni i do naczyń szklanych, preparaty czyszczące, nablyszczające, szorujące i ściernie, preparaty do czyszczenia dywanów, detergenty, mydła, preparaty i środki do odwapniania i do usuwania kamienia kotłowego stosowane w gospodarstwie domowym, preparaty zmiękczące do tkanin, dodatki pralnicze, preparaty do usuwania plam, wszystkie w/w produkty z lub bez środków dezynfekcyjnych.

(111) **164892** (220) 2002 05 24 (210) 250777
(151) 2005 06 30 (441) 2002 12 02
(732) „SKARABEUSZ” Aleksandra Gumola, Tuszyń/Poddębina, PL.
(540)



Kolory znaku: brązowy, pomarańczowy, żółty, jasnobezowy, ciemnobezowy, kakaowy, czarny

(531) 1.3, 7.5, 27.5, 29.1

(510), (511) **43** bary, hotele, kawiarnie, motele, pensjonaty, przygotowywanie dań na zamówienie (żywność i napoje) oraz ich dostawa, restauracje, snack-bary, stolówki, wynajmowanie sal.

(111) **164893** (220) 2002 06 03 (210) 251076
(151) 2005 07 14 (441) 2002 12 16
(732) „HAERING POLSKA” Spółka z o.o., Bydgoszcz, PL.
(540)



Kolory znaku: biały, czerwony, jasno-czerwony

(531) 3.9, 26.2, 26.13, 29.1

(510), (511) **02** farby, lakiery, rozpuszczalniki do farb i lakierów, **19** masy klejowe do systemów dociepleń budynków, tynki, środki gruntujące do tynków.

(111) **164894** (220) 2002 06 03 (210) 251096
(151) 2005 07 14 (441) 2002 12 16
(732) „INSTANTINA” Sp. z o.o., Żory, PL.
(540) (znak przestrzenny)



(531) 19.3

(510), (511) **30** kawa, herbata, kakao, napoje na bazie kawy, herbaty, kakao lub czekolady, śmietanki i zabielaćce do kawy.

(111) **164895** (220) 2002 06 03 (210) 251111
 (151) 2005 07 22 (441) 2002 12 16
 (732) CERSANIT S.A., Kielce, PL.
 (540) CERSANIT-WSZYSTKO DO ŁAZIENKI
 (510), (511) **11** wyroby sanitarne z ceramiki, ceramika łazienkowa, bidety, kompakty WC, miski ustępowe, pisuary, umywalki, postumenty i półpostumenty do umywalek, sedesy, płuczki ustępowe, krany, baterie umywalkowe, kabiny natryskowe, brodziki, natryski, armatura sanitarna, części instalacji sanitarnych, armatura regulacyjna do przewodów i urządzeń wodnych, instalacje sanitarne, uszczelki do kranów i armatury sanitarnej, wanny łazienkowe, wykładziny i wyposażenie do wanien, zbiorniki do płuczek ustępowych, kabiny kąpielowe niemetal., **19** płytki i listwy wykładzinowe niemetalowe, płytki ceramiczne, glazura, terakota, gres, **20** półki, szafki, lustra, meblowe wyposażenie łazienek.

(111) **164896** (220) 2002 06 10 (210) 251407
 (151) 2005 07 15 (441) 2002 12 16
 (732) Gallaher Limited, Weybridge, GB.
 (540)



(531) 4.3, 23.5, 24.1, 24.9
 (510), (511) **34** tytoń zarówno przetworzony jak nieprzetworzony, tytoń do palenia, tytoń fajkowy, tytoń do ręcznego skręcania, tytoń do żucia, papierosy, cygara, cygaretki, substancje do palenia sprzedawane oddzielnie lub zmieszane z tytoniem, inne niż do celów leczniczych lub medycznych, tabaka, artykuły dla palaczy zawarte w kl. 34, bibułki i ustniki papierosowe, zapalki.

(111) **164897** (220) 2002 06 10 (210) 251411
 (151) 2005 07 14 (441) 2002 12 16
 (732) MERCK & CO., Inc. (a New Jersey corporation), Whitehouse Station, US.
 (540) RENITEC
 (510), (511) **05** preparaty farmaceutyczne i weterynaryjne, preparaty higieniczne do celów leczniczych, substancje dietetyczne do celów leczniczych, żywność dla niemowląt, plastry, materiały opatrunkowe, materiały do plombowania zębów, woski dentystyczne, środki dezynfekcyjne, preparaty do zwalczania szkodników, fungicydy, herbicydy.

(111) **164898** (220) 2002 06 10 (210) 251412
 (151) 2005 07 14 (441) 2002 12 16
 (732) MERCK & CO., Inc. (a New Jersey corporation), Whitehouse Station, US.
 (540) NOROXIN
 (510), (511) **05** preparaty farmaceutyczne i weterynaryjne, preparaty higieniczne do celów leczniczych, substancje dietetyczne do celów leczniczych, żywność dla niemowląt, plastry, materiały opatrunkowe, materiały do plombowania zębów, woski dentystyczne, środki dezynfekcyjne, preparaty do zwalczania szkodników, fungicydy, herbicydy.

(111) **164899** (220) 2002 06 21 (210) 251859
 (151) 2005 08 01 (441) 2002 12 30
 (732) „AD.POINT” Spółka z o.o., Warszawa, PL.

(540)



Kolory znaku: beżowo-różowy, czarny
 (531) 26.4, 27.5, 27.7, 29.1
 (510), (511) **41** usługi klubowe w zakresie rozrywki.

(111) **164900** (220) 2002 06 21 (210) 251860
 (151) 2005 08 02 (441) 2002 12 30
 (732) „AD.POINT” Spółka z o.o., Warszawa, PL.
 (540)



Kolory znaku: beżowo-różowy, czarny
 (531) 26.4, 27.5, 27.7, 29.1
 (510), (511) **35** reklama radiowa, **38** usługi radiofonii, rozpowszechnianie programów radiowych, **41** usługi w zakresie kultury i rozrywki, usługi rozrywki radiowej.

(111) **164901** (220) 2002 06 21 (210) 251865
 (151) 2005 08 02 (441) 2002 12 30
 (732) AGROFARM Spółka z o.o., Racibórz, PL.
 (540) Agrosulfuron
 (510), (511) **05** środek ochrony roślin - herbicyd.

(111) **164902** (220) 2002 07 02 (210) 252333
 (151) 2005 08 02 (441) 2003 01 13
 (732) Zakład Produkcyjno-Handlowo-Usługowy Zakład Pracy Chronionej Maria Chojecka, Janusz Chojecki, Skierniewice, PL.
 (540)



Kolory znaku: biały, żółty, granatowy, złoty
 (531) 26.1, 27.5, 29.1
 (510), (511) **30** biszkopty z galaretką w polewie czekoladowej lub kakaowej.

(111) **164903** (220) 2002 07 08 (210) 252522
 (151) 2005 07 15 (441) 2003 01 13
 (732) CERSANIT Spółka Akcyjna, Kielce, PL.
 (540) CERSANIT - ŁAZIENKI DO MIESZKANIA
 (510), (511) **11** wyroby sanitarne z ceramiki, ceramika łazienkowa, bidety, kompakty WC, miski ustępowe, pisuary, umywalki, postumenty i półpostumenty do umywalek, sedesy, płuczki ustępowe, krany, baterie umywalkowe, kabiny natryskowe, brodziki, natryski, armatura sanitarna, części instalacji sanitarnych, armatura regulacyjna do przewodów i urządzeń wodnych, instalacje sanitarne, uszczelki do kranów i armatury sanitarnej, wanny łazienkowe, wykładziny i wyposażenie do wanien, zbiorniki do płuczek ustępowych, kabiny kąpielowe niemetalowe, **19** płytki i listwy wykładzinowe niemetalowe, płytki ceramiczne, glazura, terakota, gres, **20** półki, szafki, lustra, meblowe wyposażenie łazienek.

(111) **164904** (220) 2002 07 11 (210) 252673
 (151) 2005 07 27 (441) 2003 01 13
 (732) Strzeblowskie Kopalnie Surowców Mineralnych Spółka z o.o.,
 Sobótka, PL.
 (540)



Kolory znaku: zielony, czarny, żółty
 (531) 6.1, 14.7, 26.1, 27.5, 29.1
 (510), (511) **01** magnezyt, kwarc i skałen jako surowce dla przemysłu, **19** granit, kwarc, kamień budowlany, kruszywo, wyroby kamieniarskie, **37** usługi kamieniarskie, wynajem sprzętu budowlanego i burzącego oraz innych maszyn i urządzeń, obsługa i naprawa sprzętu budowlanego i pojazdów, pomoc drogowa - naprawy, budowlane i drogowe roboty ziemne, **39** transport lądowy, wynajem pojazdów, pomoc drogowa - holowanie.

(111) **164905** (220) 2000 05 24 (210) 218866
 (151) 2005 07 15
 (732) Przedsiębiorstwo Przemysłu Spirytusowego „POLMOS”
 w Warszawie Spółka Akcyjna, Warszawa, PL.
 (540)



Kolory znaku: czarny, biały, niebiesko-fioletowy, żółty
 (531) 2.1, 3.1, 27.5, 29.1
 (510), (511) **33** napoje alkoholowe.

(111) **164906** (220) 2000 11 30 (210) 228234
 (151) 2005 07 01
 (732) Przedsiębiorstwo Produkcyjno Handlowe CAMRO Jacek Kamrowski, Sopot, PL.; PROSTAF s.j. Aleksander Łańczak, Marek Trzaskowski, Poznań, PL.; Marcin Kalwasiński, Sopot, PL.
 (540)

BERGMAN

(531) 27.5
 (510), (511) **05** preparaty do czyszczenia szkieł optycznych, **09** etui na okulary, szkła optyczne, szkła do okularów, okulary, artykuły do wyrobu okularów, oprawki do okularów, okulary przeciwsłoneczne, szkła kontaktowe, szkła korekcyjne, pojemniczki na szkła kontaktowe, okulary ochronne, okulary przeciwosłepieniowe, okulary do nurkowania, okulary sportowe, akcesoria do okularów zawarte w tej klasie, **25** odzież, obuwie, nakrycia głowy.
 (551) wspólne prawo ochronne

(111) **164907** (220) 2001 03 21 (210) 233193
 (151) 2005 07 01
 (732) EDIPRESSE POLSKA S.A., Warszawa, PL.
 (540) księga świętych
 (510), (511) **09** nagrania dźwiękowe i audiowizualne, kasety, płyty, płyty CD, **16** dzienniki, czasopisma, periodyki, broszury, prospekty,

książki, plakaty, kalendarze, wydawnictwa muzyczne - druki, **35** usługi reklamowe z wykorzystaniem wszystkich metod słownych, dźwiękowych, audiowizualnych, multimedialnych i internetowych, usługi marketingowe, usługi w zakresie badania rynku, doradztwo dotyczące organizowania działalności gospodarczej, organizowania wystaw, targów i konkursów w celach marketingowych i handlowych, pośrednictwo handlowe polegające na kojarzeniu bez kontaktu z towarem, produkcja reklam, **36** doradztwo, usługi i zarządzanie w sprawach inwestycyjnych - inwestycje kapitałowe, finansowe, ubezpieczeniowe, podatkowe, usługi w zakresie profesjonalnej zbiórki pieniędzy na cele charytatywne, **38** przesyłanie serwisów i innych informacji i programów przy pomocy terminali komputerowych, internetowych i światłowodowych, **41** usługi wydawnicze, usługi w zakresie produkcji filmowej - produkcja filmów, telewizyjne i radiowe programy rozrywkowe, montaż programów radiowych i telewizyjnych, organizowanie konkursów, konferencji i kongresów, wystaw i targów w celach kulturowych i edukacyjnych, publikacje elektroniczne on-line książek i periodyków, **42** usługi projektowania oprogramowania komputerowego, tworzenia i serwisu stron internetowych, zakładanie i utrzymywanie kont internetowych, usługi graficzne, usługi projektantów mody, usługi w zakresie podłączania do internetu.

(111) **164908** (220) 2001 11 19 (210) 243074
 (151) 2005 04 26 (441) 2002 05 20
 (732) Jeronimo Martins Dystrybucja Spółka z o.o., Poznań, PL.
 (540) dorotki
 (510), (511) **30** słodycze.

(111) **164909** (220) 2002 01 10 (210) 245088
 (151) 2005 04 18 (441) 2002 07 15
 (732) Zakład Cukierniczy SIMAR Marek Sigłowy, Płazów, PL.
 (540)



Kolory znaku: czerwony
 (531) 26.1, 27.5, 29.1
 (510), (511) **30** słodycze w postaci cukierków, lizaków, żelków, draży, dropsów, pastylek, wyroby czekoladowe, baranki, króliczki, kaczuszki, kureczka i mikołaje z czekolady i cukru.

(111) **164910** (220) 2002 01 14 (210) 245193
 (151) 2005 07 06 (441) 2002 07 15
 (732) „BIOFARM” Spółka z ograniczoną odpowiedzialnością, Poznań, PL.
 (540) betacor
 (510), (511) **05** produkty farmaceutyczne: leki, środki dezynfekcyjne, odkażające, produkty weterynaryjne, dietetyczne środki medyczne, produkty sanitarne: materiały opatrunkowe, plastry, podpaski higieniczne, żywność dla niemowląt.

(111) **164911** (220) 2002 02 22 (210) 246817
 (151) 2005 07 14 (441) 2002 08 26
 (732) INTERCHEMALL Dom Spółka z o.o., Warszawa, PL.
 (540)



(531) 1.1, 27.5
 (510), (511) **21** gąbki kąpielowe, gąbki do masażu, gąbki zabawki, gąbki do mycia samochodów, gąbki obszyte irczą, czyszciki kuchenne, ściereczki do czyszczenia, ściereczki do wycierania, zmywaki metalowe, zmywaki z tworzyw sztucznych, rękawice gumowe.

(111) **164912** (220) 2002 03 01 (210) 247134
 (151) 2005 07 06 (441) 2002 09 09
 (732) „REGIS” Spółka z ograniczoną odpowiedzialnością,
 Kobyłka, PL.
 (540)



(531) 24.9, 28.17

(510), (511) **16** książki, gazety, czasopisma i wydawnictwa periodyczne, **40** usługi w zakresie drukowania, poligrafii, introligatorstwa, **41** usługi w zakresie publikowania na nośnikach multimedialnych, usługi w zakresie fotografowania, usługi edukacyjne, **41** usługi w zakresie projektowania budowlanego, urbanistycznego i technologicznego.

(111) **164913** (220) 2002 04 08 (210) 248805
 (151) 2005 07 11 (441) 2002 10 21
 (732) „KONGER” Bogdan Gosztyła, Blizne Łaszczyńskiego, PL.
 (540) bravo
 (510), (511) **28** sprzęt wędkarski: wędki, żyłki, spławiki, podbieraki, siatki, kołowrotki, przynęty.

(111) **164914** (220) 2002 04 10 (210) 248964
 (151) 2005 07 04 (441) 2002 10 21
 (732) Fabryka Cukiernicza KOPERNIK Spółka Akcyjna, Toruń, PL.
 (540) TORUŃ GINGERBREAD
 (510), (511) **30** pierniki.

(111) **164915** (220) 2002 04 10 (210) 248965
 (151) 2005 07 04 (441) 2002 10 21
 (732) Fabryka Cukiernicza KOPERNIK Spółka Akcyjna, Toruń, PL.
 (540) THORNISHE LEBKUCHEN
 (510), (511) **30** pierniki.

(111) **164916** (220) 2002 04 10 (210) 248966
 (151) 2005 07 04 (441) 2002 10 21
 (732) Fabryka Cukiernicza KOPERNIK Spółka Akcyjna, Toruń, PL.
 (540) LE PAIN D'ÉPICE DE TORUŃ
 (510), (511) **30** pierniki.

(111) **164917** (220) 2002 04 17 (210) 249377
 (151) 2005 07 05 (441) 2002 10 21
 (732) POZNAŃSKIE ZAKŁADY ZIELARSKIE „HERBAPOL” S.A., Poznań, PL.
 (540) ziołosan
 (510), (511) **05** dodatki do pasz dla celów leczniczych, **31** dodatki do pasz nie dla celów leczniczych, pasze wzmacniające dla zwierząt.

(111) **164918** (220) 2002 04 17 (210) 249378
 (151) 2005 07 05 (441) 2002 10 21
 (732) POZNAŃSKIE ZAKŁADY ZIELARSKIE „HERBAPOL” S.A., Poznań, PL.
 (540) sylifat
 (510), (511) **05** dodatki do pasz dla celów leczniczych, **31** dodatki do pasz nie dla celów leczniczych, pasze wzmacniające dla zwierząt.

(111) **164919** (220) 2002 04 17 (210) 249379
 (151) 2005 07 05 (441) 2002 10 21
 (732) POZNAŃSKIE ZAKŁADY ZIELARSKIE „HERBAPOL” S.A., Poznań, PL.
 (540) sylimwet

(510), (511) **05** dodatki do pasz dla celów leczniczych, **31** dodatki do pasz nie dla celów leczniczych, pasze wzmacniające dla zwierząt.

(111) **164920** (220) 2002 04 25 (210) 249681
 (151) 2005 07 01 (441) 2002 11 04
 (732) „EDIPRESSE POLSKA” Spółka Akcyjna, Warszawa, PL.
 (540) dziecko

(510), (511) **03** środki czyszczące, do prania, toaletowe, sanitarne, kosmetyki, mydła, szampony, preparaty do mycia zębów, preparaty kosmetyczne dla niemowląt, środki parafarmaceutyczne, kosmetyki medyczne, **05** leki, produkty sanitarne, higieniczne i opatrunkowe, plastry, produkty dietetyczne do celów leczniczych, żywność dla niemowląt, **09** nagrania dźwiękowe i audiowizualne, kasety, płyty, płyty CD, **16** dzienniki, czasopisma, periodyki, broszury, prospekty, książki, plakaty, kalendarze, wydawnictwa muzyczne, papier, artykuły i materiały piśmiennicze i malarskie, materiały introligatorskie, **25** odzież, konfekcja damska i dziecięca, obuwie, nakrycia głowy, **28** gry i zabawki, artykuły sportowe i gimnastyczne, sprzęt wędkarski, zabawki choinkowe, **29** mięso, ryby, drób i ich przetwory, zupy w proszku, owoce, warzywa, galaretki, dżemy, mleko, produkty mleczne, jogurty, chrupki, oleje i tłuszcze jadalne, produkty dla niemowląt, **30** kawa, herbata, kakao, napoje na ich bazie, produkty zbożowe, muesli, wyroby cukiernicze, słodczyce, czekolada i wyroby czekoladowe, marcepan, guma do żucia, napoje na bazie czekolady i kakao, lody, gluten i glukoza oraz wyroby z ich dodatkami, **32** napoje bezalkoholowe, soki owocowe i warzywne, wody mineralne, **35** usługi reklamowe z wykorzystaniem wszystkich metod słownych, dźwiękowych, audiowizualnych, multimedialnych i internetowych, doradztwo w zakresie organizowania i prowadzenia działalności gospodarczej i zarządzania holdingami, usługi marketingowe, usługi w zakresie badania opinii rynku, usługi w zakresie prowadzenia centrum informacyjnego, usługi rachunkowo-księgowe, organizacja wystaw, targów i konkursów w celach reklamowych i handlowych, prenumerata czasopism, pośrednictwo handlowe, **38** przesyłanie serwisów i innych informacji oraz programów przy pomocy terminali komputerowych, internetowych i światłowodowych, emisja radiowa i telewizyjna, **41** usługi wydawnicze, fotograficzne, filmowe, audiowizualne, radiowe, multimedialne, produkcja reklam, nagrywanie i montaż programów radiowych i telewizyjnych, organizowanie konkursów, konferencji i kongresów, wystaw i targów w celach kulturalnych i edukacyjnych, publikacje multimedialne i internetowe, **42** usługi w zakresie projektowania i wykorzystania programów komputerowych i baz danych komputerowych, usługi w zakresie podłączania do internetu oraz projektowania, tworzenia i serwisu stron internetowych, usługi prawnicze, graficzne i projektowe.

(111) **164921** (220) 2002 04 25 (210) 249682
 (151) 2005 07 01 (441) 2002 11 04
 (732) „EDIPRESSE POLSKA” Spółka Akcyjna, Warszawa, PL.
 (540) twoje dziecko

(510), (511) **03** środki czyszczące, do prania, toaletowe, sanitarne, kosmetyki, mydła, szampony, preparaty do mycia zębów, preparaty kosmetyczne dla niemowląt, środki parafarmaceutyczne, kosmetyki medyczne, **05** leki, produkty sanitarne, higieniczne i opatrunkowe, plastry, produkty dietetyczne do celów leczniczych, żywność dla niemowląt, **09** nagrania dźwiękowe i audiowizualne, kasety, płyty, płyty CD, **16** dzienniki, czasopisma, periodyki, broszury, prospekty, książki, plakaty, kalendarze, wydawnictwa muzyczne, papier, artykuły i materiały piśmiennicze i malarskie, materiały introligatorskie, **25** odzież, konfekcja damska i dziecięca, obuwie, nakrycia głowy, **28** gry i zabawki, artykuły sportowe i gimnastyczne, sprzęt wędkarski, zabawki choinkowe, **29** mięso, ryby, drób i ich przetwory, zupy w proszku, owoce, warzywa, galaretki, dżemy, mleko, produkty mleczne, jogurty, chrupki, oleje i tłuszcze jadalne, produkty dla niemowląt, **30** kawa, herbata, kakao, napoje na ich bazie, produkty zbożowe, muesli, wyroby cukiernicze, słodczyce, czekolada i wyroby czekoladowe, marcepan, guma do żucia, napoje na bazie czekolady i kakao, lody, gluten i glukoza oraz wyroby z ich dodatkami, **32** napoje bezalkoholowe,

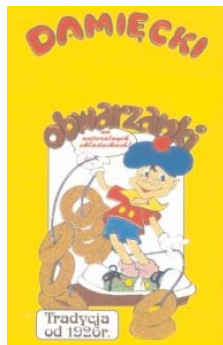
soki owocowe i warzywne, wody mineralne, **35** usługi reklamowe z wykorzystaniem wszystkich metod słownych, dźwiękowych, audio-wizualnych, multimedialnych i internetowych, doradztwo w zakresie organizowania i prowadzenia działalności gospodarczej i zarządzania holdingami, usługi marketingowe, usługi w zakresie badania opinii rynku, usługi w zakresie prowadzenia centrum informacyjnego, usługi rachunkowo-księgowe, organizacja wystaw, targów i konkursów w celach reklamowych i handlowych, prenumerata czasopism, pośrednictwo handlowe, **38** przesyłanie serwisów i innych informacji oraz programów przy pomocy terminali komputerowych, internetowych i światłowodowych, emisja radiowa i telewizyjna, **41** usługi wydawnicze, fotograficzne, filmowe, audiowizualne, radiowe, multimedialne, produkcja reklam, nagrywanie i montaż programów radiowych i telewizyjnych, organizowanie konkursów, konferencji i kongresów, wystaw i targów w celach kulturalnych i edukacyjnych, publikacje multimedialne i internetowe, **42** usługi w zakresie projektowania i wykorzystania programów komputerowych i baz danych komputerowych, usługi w zakresie podłączania do internetu oraz projektowania, tworzenia i serwisu stron internetowych, usługi prawnicze, graficzne i projektowe.

(111) **164922** (220) 2002 04 29 (210) 249811
(151) 2005 07 08 (441) 2002 11 04
(732) „BIOFARM” Spółka z o.o., Poznań, PL.
(540) vinpotril
(510), (511) **05** produkty farmaceutyczne: leki, środki dezynfekcyjne, odkażające, produkty weterynaryjne, dietetyczne środki medyczne, produkty sanitarne: materiały opatrunkowe, plastry, podpaski higieniczne, żywność dla niemowląt.

(111) **164923** (220) 2002 05 20 (210) 250599
(151) 2005 07 12 (441) 2002 12 02
(732) Przedsiębiorstwo Produkcyjno-Usługowo-Handlowe „MBM” Spółka z o.o., Tamowskie Góry, PL.
(540) DOLOGRAN
(510), (511) **05** preparaty farmaceutyczne.

(111) **164924** (220) 2002 06 05 (210) 251193
(151) 2005 07 13 (441) 2002 12 16
(732) PZ CUSSONS POLSKA Spółka Akcyjna, Warszawa, PL.
(540) więcej niż się spodziewasz
(510), (511) **03** wyroby perfumeryjno-kosmetyczne, środki do prania, środki do mycia naczyń, płyny do płukania tkanin, preparaty do czyszczenia (z wyjątkiem terpentyny), preparaty do wybielania, toaletowe środki sanitarne.

(111) **164925** (220) 2002 06 05 (210) 251202
(151) 2005 07 12 (441) 2002 12 16
(732) PIEKARSTWO WYPIEK OBWARZANKÓW Kazimierz Damięcki, Warszawa, PL.
(540)



Kolory znaku: czerwony, żółty, niebieski, różowy, zielony, brązowy, czarny, biały
(531) 2.5, 8.1, 27.5, 29.1
(510), (511) **30** obwarzanki.

(111) **164926** (220) 2002 06 27 (210) 252100
(151) 2005 08 02 (441) 2002 12 30
(732) „TRICOMED” S.A., Łódź, PL.
(540)



Kolory znaku: wrzosowy
(531) 27.5, 29.1
(510), (511) **10** protezy naczyń krwionośnych.

(111) **164927** (220) 2002 06 27 (210) 252106
(151) 2005 08 02 (441) 2002 12 30
(732) KOMAT Mieczysław Kozłowski, Romanowo Dolne, PL.
(540)



Kolory znaku: srebrny, jasnosrebrny, niebieski
(531) 26.4, 26.7, 26.11, 27.5, 29.1
(510), (511) **09** meble laboratoryjne, **10** meble do celów medycznych, **20** meble metalowe dla gastronomii i szpitali.

(111) **164928** (220) 2002 07 11 (210) 252675
(151) 2005 07 08 (441) 2003 01 13
(732) DOMICIL" Grażyna Cagara, Gdańsk, PL.
(540) pandor
(510), (511) **02** materiały drukarskie, tusze, tonery, barwniki, zaprawy farbiarskie, folie, sproszkowane metale, **09** sprzęt przetwarzający dane, drukarki komputerowe, koparki i ich części, głowice, taśmy, tonery, urządzenia dozujące, nośniki danych, urządzenia do transformacji i odtwarzania obrazu, **16** artykuły biurowe, taśmy, wyroby z papieru i kartonu, dozowniki biurowe, powielacze, tusze, tonery, taśmy, matryce, preparaty drukarskie, cartridge, drukarki i kserokoparki, **37** naprawa i regeneracja maszyn, urządzeń i artykułów biurowych oraz ich części.

(111) **164929** (220) 2003 04 08 (210) 263322
(151) 2005 07 01 (441) 2003 10 20
(732) Marcin Deląg, Stara Gadka, PL.
(540)

muZZy

(531) 27.5.1, 29.1.8
(510), (511) **24** pościel, bielizna pościelowa, **25** piżamy, koszule, majtki, biustonosze, podkoszulki, body, stroje kąpielowe, szlafroki, obuwie, **40** usługi szycia odzieży.

(111) **164930** (220) 2004 05 17 (210) 280826
(151) 2005 07 15 (441) 2004 08 23
(732) „VITROSILICON” Spółka Akcyjna, Hłowa, PL.
(540) vitrosilicon

(510), (511) **01** bentonit, dodatki do betonów, krzemian glinu, materiały ceramiczne zwłaszcza do filtrów, materiały filtracyjne w postaci substancji mineralnych, mieszanka ceramiczna do spiekania w postaci ziarnistej i sypkiej, pochłaniacze jako substancje aktywne, preparaty wodoszczelne stosowane w murarstwie, specjalne materiały ceramiczne do filtrów, szkliwo ceramiczne, szkło wodne w postaci krzemianów, **19** granulat szklany do znakowania dróg, szkło budowlane, szkło izolacyjne dla budownictwa, ściennie okładziny i płytki dla budownictwa, **21** butelki, butle, gąsiory, figurki i statuetki ze szkła, kolby szklane jako pojemniki, korki szklane,

krzemionka roztopiona jako produkt półprzetworzony inna niż dla budownictwa, kubki i kubły nie z metali szlachetnych, kubki i kufle, miski i miseczki, mozaiki ze szkła nie do celów budownictwa, naczynia nie z metali szlachetnych, pojemniki do użytku w gospodarstwach domowych nie z metali szlachetnych, słoje szklane, szklane włókno krzemowe inne niż do celów włókienniczych, szkło emaliowane, szkło opałowe, wełna wata szklana inna niż do izolacji, włókna szklane i nici inne niż do izolacji i celów włókienniczych.

(111) **164931** (220) 2001 07 13 (210) 238165
(151) 2005 05 05
(732) Wydawnictwo WILGA Spółka z o.o., Warszawa, PL.
(540) wilga

(510), (511) **16** afisze, afisze na tablice ogłoszeniowe papierowe lub kartonowe, albumy, almanachy, artykuły biurowe, artykuły szkolne, atlasy, blankiety, bloki papiernicze, bloki rysunkowe, broszury, bruliony, chorągiewki papierowe, czasopisma, czasopisma komiksowe, druki, emblematy, etykiety nie z materiału, formularze, fotografie, gazety, globusy, kalendarze, kalendarze z kartkami do wrywania, kalkomanie, kartki okolicznościowe, kartki z życzeniami okolicznościowymi, karty pocztowe, kasetki na papeterię, katalogi, komiksy, koperty, książki, listowniki, mapy, mapy geograficzne, materiały papiernicze, materiały piśmienne, materiały do nauczania, naklejki adresowe, nalepki, nalepki papierowe, notesy, notatniki, obwoluty, obwoluty na luźne kartki, obwoluty papierowe, obwoluty kasetowe, okładki na dokumenty, papeteria, papier listowy, periodyki, podręczniki, publikacje, pudełka kartonowe lub papierowe, rejestry książkowe, reprodukcje graficzne, rysunki, stemple papierowe, śpiewniki, tablice arytmetyczne, tablice ogłoszeniowe z papieru lub kartonu, tablice szkolne, wycinanki, zakładki do książek, zeszyty, **28** karty do gry, talie kart, **35** usługi w zakresie redagowania materiałów, **40** druk litograficzny, druk offsetowy, druk sitowy, drukowanie, fotoskłady, **41** edukacja, kursy korespondencyjne, nauczanie, nauczanie korespondencyjne, organizowanie loterii, organizowanie i prowadzenie konferencji, organizowanie i prowadzenie kongresów, organizowanie i prowadzenie pracowni specjalistycznych, organizowanie i prowadzenie seminariów, organizowanie i prowadzenie sympozjów, organizowanie i prowadzenie zjazdów, organizowanie konkursów edukacyjnych lub rozrywkowych, organizowanie wystaw w celach kulturalnych i edukacyjnych, pisanie scenariuszy, publikowanie książek, publikowanie tekstów innych niż teksty reklamowe, usługi w zakresie organizowania wystaw muzealnych, wypożyczanie książek, usługi w zakresie fotografii, w tym fotografii artystycznej, fotoreportaże, tłumaczenia, **42** projektowanie opakowań, wzornictwo przemysłowe.

(111) **164932** (220) 2001 07 13 (210) 238166
(151) 2005 05 05
(732) Wydawnictwo WILGA Spółka z o.o., Warszawa, PL.
(540)



(531) 3.7, 27.5
(510), (511) **16** afisze, afisze na tablice ogłoszeniowe papierowe lub kartonowe, albumy, almanachy, artykuły biurowe, artykuły szkolne, atlasy, blankiety, bloki papiernicze, bloki rysunkowe, broszury, bruliony, chorągiewki papierowe, czasopisma, czasopisma komiksowe, druki, emblematy, etykiety nie z materiału, formularze, fotografie, gazety, globusy, kalendarze, kalendarze z kartkami do wrywania, kalkomanie, kartki okolicznościowe, kartki z życzeniami okolicznościowymi, karty pocztowe, kasetki na papeterię, katalogi, komiksy, koperty, książki, listowniki, mapy, mapy geograficzne, materiały papiernicze, materiały piśmienne, materiały do nauczania, naklejki adresowe, nalepki, nalepki papierowe, notesy,

notatniki, obwoluty, obwoluty na luźne kartki, obwoluty papierowe, obwoluty kasetowe, okładki na dokumenty, papeteria, papier listowy, periodyki, podręczniki, publikacje, pudełka kartonowe lub papierowe, rejestry książkowe, reprodukcje graficzne, rysunki, stemple papierowe, śpiewniki, tablice arytmetyczne, tablice ogłoszeniowe z papieru lub kartonu, tablice szkolne, wycinanki, zakładki do książek, zeszyty, **28** karty do gry, talie kart, **35** usługi w zakresie redagowania materiałów, **40** druk litograficzny, druk offsetowy, druk sitowy, drukowanie, fotoskłady, **41** edukacja, kursy korespondencyjne, nauczanie, nauczanie korespondencyjne, organizowanie loterii, organizowanie i prowadzenie konferencji, organizowanie i prowadzenie kongresów, organizowanie i prowadzenie pracowni specjalistycznych, organizowanie i prowadzenie seminariów, organizowanie i prowadzenie sympozjów, organizowanie i prowadzenie zjazdów, organizowanie konkursów edukacyjnych lub rozrywkowych, organizowanie wystaw w celach kulturalnych i edukacyjnych, pisanie scenariuszy, publikowanie książek, publikowanie tekstów innych niż teksty reklamowe, usługi w zakresie organizowania wystaw muzealnych, wypożyczanie książek, usługi w zakresie fotografii, w tym fotografii artystycznej, fotoreportaże, tłumaczenia, **42** projektowanie opakowań, wzornictwo przemysłowe.

(111) **164933** (220) 2001 09 25 (210) 241051
(151) 2005 05 06
(732) PRAXIS Spółka z o.o., Kamienna Góra, PL.
(540) GLOB MASTER

(510), (511) **30** budynie, bułeczki słodkie, bułki chleb, ciasta, ciastka, cukier, cukierki, czekolada, drożdże, herbata, kakao, kasze spożywcze, kawa, keczup, lody, majonezy, mąka spożywcza, miód, musztarda, ocet, płatki kukurydziane, płatki owsiane, potrawy na bazie mąki, przyprawy, ryż, sosy do sałatek, sól kuchenna, wyroby cukiernicze, produkty zbożowe, **32** esencje do produkcji napojów, napoje bezalkoholowe, napoje z soków owocowych bezalkoholowe, piwo, soki owocowe, soki warzywne, syropy do napojów, woda gazowana, woda mineralna, **33** alkohole, brandy, likiery, miód pitny, napoje alkoholowe, wino.

(111) **164934** (220) 2001 10 19 (210) 241921
(151) 2005 06 06 (441) 2002 04 22
(732) OMIKRON Piotr Wcisło, Warszawa, PL.
(540)

PROSTO.

(531) 27.5
(510), (511) **09** płyty fonograficzne, **41** usługi wydawnictwa fonograficznego, studia dźwiękowe, studia wizyjnego.

(111) **164935** (220) 2001 10 29 (210) 242297
(151) 2005 05 18 (441) 2002 05 06
(732) „PANEK” Aleksander Panek, Warszawa, PL.
(540)

PANEK

Kolory znaku: czerwony, czarny

(531) 27.5, 29.1
(510), (511) **06** drobne wyroby żelazne i metalowe, gwoździe, haki, kasety metalowe, kołki metalowe, kołnierze metalowe, pojemniki metalowe, metalowe przewody instalacji grzewczej, metalowe złączki, budowlane materiały metalowe, **09** zestawy komputerowe, akcesoria komputerowe, monitory, drukarki, scanery, programy komputerowe, **11** aparaty grzewcze, grzejniki, nagrzewnice, elementy grzejne, rury do centralnego ogrzewania, kominy, systemy wentylacyjno-kominowe i elementy do nich ze stali szlachetnej, przewody instalacji sanitarnej, urządzenia i instalacje do ciecicy, zwłaszcza wody technologicznej, urządzenia, instalacje i osprzęt chłodniczy, urządzenia i instalacje klimatyzacyjne, filtry powie-

trza, **19** zaprawa murarska, betonowe elementy budowlane, piaskowiec budowlany, kamień budowlany, cegły, ceramika budowlana, krokwie dachowe, kratownice niemetalowe, stropy niemetalowe, pokrycia dachów niemetalowych, zbrojenia dla budownictwa niemetalowe, **35** usługowe prowadzenie badań rynku dla potrzeb osób trzecich, doradztwo handlowe, reklamy, kolumny reklamowe, **36** pośrednictwo kupna-sprzedaży nieruchomości, wynajem nieruchomości, **37** instalowanie, konserwacja i serwis sprzętu komputerowego i sieci komputerowych, obsługa, naprawa i serwis samochodów, sprzątanie budynków, nadzór budowlany, **39** transport pasażerski, **42** projektowanie, doradztwo budowlane w tym mieszkaniowe, ekspertyzy inżynierskie na zlecenie osób trzecich z zakresu systemów wentylacyjnych, klimatyzacyjnych, chłodniczych, grzewczych, serwis programów komputerowych.

(111) **164936** (220) 2001 11 08 (210) 242614
(151) 2005 05 11 (441) 2002 05 20
(732) Spółdzielnia Mleczarska „LAZUR”, Nowe Skalmierzyce, PL.
(540) turkus
(510), (511) **29** mleko, wyroby z mleka, sery, ser pleśniowy.

(111) **164937** (220) 2001 11 28 (210) 243535
(151) 2005 05 13 (441) 2002 06 03
(732) Firma Handlowo-Usługowa „B.S.H. TRADING PARTNERS” Beata Turek, Tarnowskie Góry, PL.
(540)



(531) 24.7, 26.11, 27.5
(510), (511) **25** odzież sportowa (pełne wyposażenie dla drużyn sportowych), dresy, komplety (bluzy i spodnie sportowe), kombinezony treningowe, kombinezony narciarskie, koszulki sportowe, opaski na głowę, pulowery, spodnie, trykotowe koszulki i spodenki, **35** usługi pośrednictwa handlowego w zakresie kompletnego wyposażenia drużyn sportowych, polegające na kojarzeniu kontrahentów, **40** usługi krawieckie, a zwłaszcza: szycie odzieży sportowej, haftowanie, wykonywanie napisów, krojenie tkanin, barwienie wyrobów tekstylnych.

(111) **164938** (220) 2001 12 24 (210) 244662
(151) 2005 05 18 (441) 2002 07 01
(732) Przedsiębiorstwo Handlowe „ABBUD” Bogdan Chutkiewicz, Jelenia Góra, PL.
(540)



Kolory znaku: żółty, czarny
(531) 26.3, 26.4, 27.5, 29.1

(510), (511) **06** metalowe materiały budowlane, **19** niemetalowe materiały budowlane, **35** prowadzenie hurtowni z materiałami budowlanymi, prowadzenie sklepu z artykułami chemii gospodarczej, kosmetykami, artykułami gospodarstwa domowego zawartymi w klasie 21.

(111) **164939** (220) 2001 12 24 (210) 244689
(151) 2005 07 22 (441) 2002 07 01
(732) „NOBILES” Kujawska Fabryka Farb i Lakierów Spółka z o.o., Włocławek, PL.
(540) stalkolor
(510), (511) **02** środki lakiernicze.

(111) **164940** (220) 2002 01 15 (210) 245252
(151) 2005 05 17 (441) 2002 07 29
(732) Tetra Pak Service S.A., Pully/Lausanne, CH.
(540)



(531) 11.3, 26.11, 27.5
(510), (511) **05** mleko w proszku, pokarm dla niemowląt, napoje i żywność dietetyczna dla celów leczniczych, **16** opakowania z papieru, kartonu, tektury i tworzyw sztucznych, **29** mleko i produkty mleczne, maślanka, zsiadłe mleko, jogurt i kefir, napoje mleczne, masło i kremy maślane, śmietana, sery, twarogi, twarożki smakowe, desery mleczne, bita śmietana, galaretki jadalne, tofu, oleje jadalne, zupy, składniki do przyrządzania zup, **30** napoje mleczne na bazie czekolady, kakao i kawy, budynie, czekolada, kawa, kakao, kleiki spożywcze na bazie mleka, lody i sorbety, majonezy, keczup, sosy, **31** świeże owoce i warzywa, **32** napoje serwatkowe, mleko migdałowe w postaci napoju, soki, nektary, koktajle, syropy owocowe i warzywne, **33** napoje alkoholowe z wyjątkiem piwa, wino, **42** usługi dotyczące doradztwa w zakresie stosowania opakowań i projektowanie opakowań.

25

DECYZJE O ODMOWIE UDZIELENIA PRAWA OCHRONNEGO (wydane po ogłoszeniu o zgłoszeniu)

Poniższe zestawienie zawiera kolejno: numer zgłoszenia znaku towarowego oraz numer i rok wydania Biuletynu Urzędu Patentowego, w którym zgłoszenie zostało ogłoszone.

239734	05/2002	245435	16/2002
239738	05/2002	245638	16/2002
240182	06/2002	245639	16/2002
240772	07/2002	245640	16/2002
242299	10/2002	245641	16/2002
242327	10/2002	245675	16/2002
242489	10/2002	245712	16/2002
242534	10/2002	245713	16/2002
242622	11/2002	245715	16/2002
242800	11/2002	245716	16/2002
242805	11/2002	245717	16/2002
243222	12/2002	245718	16/2002
243223	12/2002	245822	17/2002
243254	12/2002	245823	17/2002
243390	12/2002	245829	17/2002
243633	12/2002	245830	17/2002
243634	12/2002	245831	17/2002
243635	12/2002	245832	17/2002
243636	12/2002	246839	18/2002
244453	14/2002	246865	18/2002
244454	14/2002	246942	19/2002
244489	14/2002	246954	19/2002
244645	14/2002	247154	19/2002
244770	14/2002	247158	19/2002
244771	14/2002	247160	19/2002
244790	14/2002	247203	19/2002
244791	14/2002	247214	19/2002
244811	14/2002	247215	19/2002
245014	15/2002	248251	21/2002
245015	15/2002	248252	21/2002
245024	15/2002	248253	21/2002
245026	15/2002	248254	21/2002
245027	15/2002	248255	21/2002
245084	15/2002	248256	21/2002

248257	21/2002	249994	24/2002
248258	21/2002	249996	24/2002
248259	21/2002	250154	24/2002
248261	21/2002	250583	25/2002
248262	21/2002	250584	25/2002
248376	21/2002	250652	25/2002
248558	21/2002	250655	25/2002
248583	21/2002	250660	25/2002
248852	22/2002	250661	25/2002
248853	22/2002	250663	25/2002
249020	22/2002	250709	25/2002
249021	22/2002	250785	25/2002
249022	22/2002	250925	25/2002
249023	22/2002	251016	25/2002
249024	22/2002	251040	25/2002
249025	22/2002	251050	25/2002
249026	22/2002	251054	25/2002
249027	22/2002	251061	25/2002
249030	22/2002	251163	26/2002
249032	22/2002	251164	26/2002
249217	22/2002	251252	26/2002
249218	22/2002	251253	26/2002
249219	22/2002	251255	26/2002
249229	22/2002	251267	26/2002
249230	22/2002	251590	26/2002
249231	22/2002	251591	26/2002
249232	22/2002	252188	27/2002
249312	22/2002	252516	01/2003
249313	22/2002	252517	01/2003
249321	22/2002	253162	02/2003
249351	22/2002	253358	02/2003
249509	23/2002	254624	05/2003
249563	23/2002		

26

DECYZJE O UMORZENIU POSTĘPOWANIA
(wydane po ogłoszeniu o zgłoszeniu)

Poniższe zestawienie zawiera kolejno: numer zgłoszenia znaku towarowego oraz numer i rok wydania Biuletynu Urzędu Patentowego, w którym zgłoszenie zostało ogłoszone.

239887	05/2002	248316	21/2002
241475	08/2002	248752	21/2002
241685	09/2002	248753	21/2002
241871	09/2002	248888	22/2002
242246	10/2002	248926	22/2002
242810	11/2002	248940	22/2002
243080	11/2002	249081	22/2002
243377	12/2002	249082	22/2002
244076	13/2002	249083	22/2002
244289	13/2002	249084	22/2002
244401	14/2002	249085	22/2002
244428	14/2002	249138	22/2002
244578	14/2002	249203	22/2002
245103	15/2002	249281	22/2002
245104	15/2002	249282	22/2002
245483	16/2002	249283	22/2002
245845	17/2002	249284	22/2002
245967	17/2002	249285	22/2002
246092	17/2002	249286	22/2002
246093	17/2002	249287	22/2002
247192	19/2002	249288	22/2002
248019	20/2002	249289	22/2002
248020	20/2002	249512	23/2002
248021	20/2002	249874	23/2002

249879	23/2002	251421	26/2002
249950	23/2002	251558	26/2002
249951	23/2002	251579	26/2002
250216	24/2002	251580	26/2002
250256	24/2002	251599	26/2002
250292	24/2002	251600	26/2002
250309	24/2002	251872	27/2002
250310	24/2002	252137	27/2002
250451	24/2002	252379	01/2003
250452	24/2002	252576	01/2003
250683	25/2002	252994	02/2003
250715	25/2002	253317	/
250731	25/2002	253318	02/2003
250795	25/2002	253342	02/2003
250804	25/2002	253487	03/2003
250805	25/2002	253626	03/2003
250979	25/2002	253627	03/2003
251121	26/2002	254498	05/2003
251134	26/2002	254499	05/2003
251269	26/2002	254500	05/2003
251270	26/2002	254604	05/2003
251277	26/2002	264414	23/2003
251296	26/2002	267134	01/2004
251389	26/2002		

27

DECYZJE STWIERDZAJĄCE WYGAŚNIĘCIE
DECYZJI O UDZIELENIU PRAWA OCHRONNEGO

Poniższe zestawienie zawiera kolejno: numer zgłoszenia znaku towarowego oraz numer i rok wydania Biuletynu Urzędu Patentowego, w którym zgłoszenie zostało ogłoszone.

269200	05/2004	270650	07/2004
269854	06/2004	261360	17/2003
270590	07/2004		

28

PRZENIESIENIE PRAWA OCHRONNEGO
W STOSUNKU DO NIEKTÓRYCH TOWARÓW
(art. 162 ust. 4)

Poniższe zestawienie zawiera kolejno: numer macierzysty prawa ochronnego na znak towarowy, nowy numer, nazwisko i imię lub nazwę uprawnionego ze wskazaniem miejsca zamieszkania lub siedziby uprawnionego na rzecz którego zostało przeniesione w części prawo ochronne na znak towarowy, towary, nr WUP macierzystego.

90 677 90677-A
„OCEANUS” Sp. z o.o., Serock, Polska
metale szlachetne i ich stopy w stanie nie przetworzonym oraz wyroby z nich wytworzone, wyroby jubilerskie, biżuteria, kamienie szlachetne, zegary, przyrządy chronometryczne; klasa: 14
08/1996

29

WPISY I ZMIANY W REJESTRZE
ZNAKÓW TOWAROWYCH
(nie uwzględnione w innych samodzielnych ogłoszeniach)

Poniższe zestawienie zawiera kolejno: numer rejestru znaków towarowych, datę wpisu, oznaczenie rubryki, w której dokonano

wpisu lub zmiany oraz treść wpisu. Poszczególne rubryki rejestru znaków towarowych zawierają następujące dane:

rubryka A - nazwisko i imię lub nazwę oraz adres uprawnionego z podaniem nazwy kraju,

rubryka B - znak towarowy (wpisany znak towarowy lub jego odbitkę i klasy elementów graficznych - jeżeli znak je zawiera - oraz, jeżeli jest to niezbędne dla identyfikacji znaku, jego rodzaj np. znak przestrzenny, dźwiękowy, a także w przypadku znaków barwnych określenie kolorów),

rubryka C - wykaz towarów przyporządkowanych do odpowiednich klas towarowych,

rubryka D - prawa ograniczające prawo ochronne,

rubryka E - kategorię znaku lub prawa ochronnego (wspólny znak towarowy, wspólny znak towarowy gwarancyjny, wspólne prawo ochronne) oraz regulamin znaku,

rubryka F - wnioski i sprzeciwy oraz decyzje wydane w wyniku ich rozpoznania,

rubryka G - rejestracja międzynarodowa (adnotacja o rejestracji międzynarodowej na podstawie zgłoszenia lub rejestracji krajowej),

rubryka H - datę unieważnienia lub datę i przyczynę wygaśnięcia prawa ochronnego, zastąpienie rejestracji krajowej rejestracją międzynarodową.

Uwaga: *Publikacji podlegają: zmiana uprawnionego, zmiana nazwy uprawnionego, prawa ograniczające prawo ochronne, zmiana regulaminu znaku wspólnego, sprostowania istotnych pomyłek.*

9369 2005 10 25 A. Wprowadzono zmianę nazwy i siedziby uprawnionego przez wykreślenie wpisu: Solo Sušice, akciova společnost, Sušice, Republika Czeska i dokonanie wpisu: Sušický holding a.s., Brno, Republika Czeska.

9369 2005 10 25 A. Wprowadzono zmianę nazwy uprawnionego przez wykreślenie wpisu: Sušický holding a.s., Brno, Republika Czeska i dokonanie wpisu: SOLO a.s., Brno, Republika Czeska.

9369 2005 10 25 A. Wprowadzono zmianę uprawnionego przez wykreślenie wpisu: SOLO a.s., Brno, Republika Czeska i dokonanie wpisu: WERLOCK ENTERPRISES LIMITED, Gibraltar, Wielka Brytania.

9369 2005 10 25 A. Wprowadzono zmianę uprawnionego przez wykreślenie wpisu: WERLOCK ENTERPRISES LIMITED, Gibraltar, Wielka Brytania i dokonanie wpisu: OSICO ENTERPRISES LTD., Londyn, Wielka Brytania.

17790 2005 10 13 A. Wprowadzono zmianę uprawnionego przez wykreślenie wpisu: Sandvik Aktiebolag, Sandviken, Szwecja i dokonanie wpisu: Sandvik Intellectual Property HB, Sandviken, Szwecja.

25726 2005 10 06 A. Wprowadzono zmianę nazwy uprawnionego przez wykreślenie wpisu: AVO International Limited, Dover, Wielka Brytania i dokonanie wpisu: Megger Limited, Dover, Wielka Brytania.

34008 2005 10 13 A. Wprowadzono zmianę uprawnionego przez wykreślenie wpisu: Sandvik Aktiebolag, Sandviken, Szwecja i dokonanie wpisu: Sandvik Intellectual Property HB, Sandviken, Szwecja.

36610 2005 10 13 A. Wprowadzono zmianę uprawnionego przez wykreślenie wpisu: Pražska Akumulátorka, národní podnik, Mladá Boleslav, Republika Czeska i dokonanie wpisu: AKUMA, statní podnik, Mladá Boleslav, Republika Czeska.

36610 2005 10 13 A. Wprowadzono zmianę uprawnionego przez wykreślenie wpisu: AKUMA, statní podnik, Mladá Boles-

lav, Republika Czeska i dokonanie wpisu: CAMINOR HOLDING S.A., Genewa, Szwajcaria.

36610 2005 10 13 A. Wprowadzono zmianę uprawnionego przez wykreślenie wpisu: CAMINOR HOLDING S.A., Genewa, Szwajcaria i dokonanie wpisu: AKUMA s.a., Mladá Boleslav, Republika Czeska.

37911 2005 10 17 A. Wprowadzono zmianę uprawnionego przez wykreślenie wpisu: Carl Zeiss, Heidenheim, Niemcy i dokonanie wpisu: Carl Zeiss AG, Heidenheim, Niemcy.

39939 2005 10 17 A. Wprowadzono zmianę uprawnionego przez wykreślenie wpisu: „Carl-Zeiss-Stiftung” używająca również nazwy „Carl Zeiss”, Heidenheim, Niemcy i dokonanie wpisu: Carl Zeiss AG, Heidenheim, Niemcy.

40371 2005 10 17 A. Wprowadzono zmianę uprawnionego przez wykreślenie wpisu: Necchi Societa per Azioni, Pavia, Włochy i dokonanie wpisu: Necchi Macchine per Cucire s.r.l., Pavia, Włochy.

40965 2005 10 06 A. Wprowadzono zmianę nazwy uprawnionego przez wykreślenie wpisu: Hans Schwarzkopf GmbH & Co. KG, Hamburg, Niemcy i dokonanie wpisu: Hans Schwarzkopf & Henkel GmbH & Co. KG, Hamburg, Niemcy.

40968 2005 10 06 A. Wprowadzono zmianę nazwy uprawnionego przez wykreślenie wpisu: Hans Schwarzkopf GmbH & Co. KG, Hamburg, Niemcy i dokonanie wpisu: Hans Schwarzkopf & Henkel GmbH & Co. KG, Hamburg, Niemcy.

40972 2005 10 06 A. Wprowadzono zmianę nazwy uprawnionego przez wykreślenie wpisu: Hans Schwarzkopf GmbH & Co. KG, Hamburg, Niemcy i dokonanie wpisu: Hans Schwarzkopf & Henkel GmbH & Co. KG, Hamburg, Niemcy.

41060 2005 10 06 A. Wprowadzono zmianę nazwy uprawnionego przez wykreślenie wpisu: Hans Schwarzkopf GmbH & Co. KG, Hamburg, Niemcy i dokonanie wpisu: Hans Schwarzkopf & Henkel GmbH & Co. KG, Hamburg, Niemcy.

45103 2005 10 17 A. Wprowadzono zmianę nazwy uprawnionego przez wykreślenie wpisu: Východočeské chemické závody Synthésia národní podnik, Pardubice-Semtin, Republika Czeska i dokonanie wpisu: Východočeské chemické závody Synthésia státní podnik, Pardubice-Semtin, Republika Czeska.

45103 2005 10 17 A. Wprowadzono zmianę uprawnionego przez wykreślenie wpisu: Východočeské chemické závody Synthésia státní podnik, Pardubice-Semtin, Republika Czeska i dokonanie wpisu: SYNTHESIA a.s., Pardubice-Semtin, Republika Czeska.

45103 2005 10 17 A. Wprowadzono zmianę nazwy i siedziby uprawnionego przez wykreślenie wpisu: SYNTHESIA a.s., Pardubice-Semtin, Republika Czeska i dokonanie wpisu: ALIACHEM a.s., Praga, Republika Czeska.

45103 2005 10 17 A. Wprowadzono zmianę siedziby uprawnionego przez wykreślenie wpisu: ALIACHEM a.s., Praga, Republika Czeska i dokonanie wpisu: ALIACHEM a.s., Pardubice-Semtin, Republika Czeska.

45104 2005 10 17 A. Wprowadzono zmianę nazwy uprawnionego przez wykreślenie wpisu: Východočeské chemické závody Synthésia národní podnik, Pardubice-Semtin, Republika Czeska i dokonanie wpisu: Východočeské chemické závody Synthésia státní podnik, Pardubice-Semtin, Republika Czeska.

45104 2005 10 17 A. Wprowadzono zmianę uprawnionego przez wykreślenie wpisu: Východočeské chemické závody Synthésia státní podnik, Pardubice-Semtin, Republika Czeska i dokonanie wpisu: SYNTHESIA a.s., Pardubice-Semtin, Republika Czeska.

45104 2005 10 17 A. Wprowadzono zmianę nazwy i siedziby uprawnionego przez wykreślenie wpisu: SYNTHESIA a.s., Pardubice-Semtin, Republika Czeska i dokonanie wpisu: ALIACHEM a.s., Praga, Republika Czeska.

45104 2005 10 17 A. Wprowadzono zmianę siedziby uprawnionego przez wykreślenie wpisu: ALIACHEM a.s., Praga, Republika Czeska i dokonanie wpisu: ALIACHEM a.s., Pardubice-Semtin, Republika Czeska.

45248 2005 10 21 A. Wprowadzono zmianę uprawnionego przez wykreślenie wpisu: Karkonoskie Zakłady Maszyn Elektrycznych „Karelma”, Piechowice, Polska i dokonanie wpisu: Karkonoskie Zakłady Maszyn Elektrycznych „Karelma” Spółka Akcyjna, Piechowice, Polska.

45327 2005 10 17 A. Wprowadzono zmianę uprawnionego przez wykreślenie wpisu: C.+ E. Fein GmbH and Co., Stuttgart, Niemcy i dokonanie wpisu: C. & E. Fein GmbH, Schwäbisch Gmünd-Bargau, Niemcy.

45630 2005 10 06 A. Wprowadzono zmianę nazwy uprawnionego przez wykreślenie wpisu: Hans Schwarzkopf GmbH & Co. KG, Hamburg, Niemcy i dokonanie wpisu: Hans Schwarzkopf & Henkel GmbH & Co. KG, Hamburg, Niemcy.

45683 2005 10 06 A. Wprowadzono zmianę uprawnionego przez wykreślenie wpisu: Jiffy Products International Ltd., Zug, Szwajcaria i dokonanie wpisu: Jiffy International AS, Kristiansand, Norwegia.

45970 2005 10 06 A. Wprowadzono zmianę nazwy uprawnionego przez wykreślenie wpisu: Hans Schwarzkopf GmbH & Co. KG, Hamburg, Niemcy i dokonanie wpisu: Hans Schwarzkopf & Henkel GmbH & Co. KG, Hamburg, Niemcy.

46262 2005 10 06 A. Wprowadzono zmianę nazwy uprawnionego przez wykreślenie wpisu: Hans Schwarzkopf GmbH & Co. KG, Hamburg, Niemcy i dokonanie wpisu: Hans Schwarzkopf & Henkel GmbH & Co. KG, Hamburg, Niemcy.

50068 2005 10 06 A. Wprowadzono zmianę nazwy uprawnionego przez wykreślenie wpisu: Hans Schwarzkopf GmbH & Co. KG, Hamburg, Niemcy i dokonanie wpisu: Hans Schwarzkopf & Henkel GmbH & Co. KG, Hamburg, Niemcy.

50082 2005 10 06 A. Wprowadzono zmianę nazwy uprawnionego przez wykreślenie wpisu: Hans Schwarzkopf GmbH & Co. KG, Hamburg, Niemcy i dokonanie wpisu: Hans Schwarzkopf & Henkel GmbH & Co. KG, Hamburg, Niemcy.

50647 2005 10 13 A. Wprowadzono zmianę uprawnionego przez wykreślenie wpisu: Carrera Optyl Marketing Gesellschaft mbH, Traun, Austria i dokonanie wpisu: SAFILO SPA, Pieve de Cadore, Włochy.

50774 2005 10 10 A. Wprowadzono zmianę nazwy uprawnionego przez wykreślenie wpisu: Schneider Electric Industries SA, Rueil Malmaison, Francja i dokonanie wpisu: SCHNEIDER ELECTRIC INDUSTRIES SAS, Rueil Malmaison, Francja.

53257 2005 10 19 A. Wprowadzono zmianę nazwy uprawnionego przez wykreślenie wpisu: Krakowska Fabryka Aparatów Pomiarowych Spółka Akcyjna, Kraków, Polska i dokonanie wpisu: Krakowskie Centrum Inwestycyjne Spółka Akcyjna, Kraków, Polska.

53257 2005 10 19 A. Wprowadzono zmianę uprawnionego przez wykreślenie wpisu: Krakowskie Centrum Inwestycyjne Spółka Akcyjna, Kraków, Polska i dokonanie wpisu: Wytwórnia Sprzętu Komunikacyjnego KRAKÓW Spółka Akcyjna, Kraków, Polska.

53257 2005 10 19 A. Wprowadzono zmianę nazwy uprawnionego przez wykreślenie wpisu: Wytwórnia Sprzętu Komunikacyjnego KRAKÓW Spółka Akcyjna, Kraków, Polska i dokonanie wpisu: Wytwórnia Sprzętu Komunikacyjnego KRAKÓW Spółka Akcyjna, Kraków, Polska.

cyjnego KRAKÓW Spółka Akcyjna, Kraków, Polska i dokonanie wpisu: KFAP-WSK S.A., Kraków, Polska.

53257 2005 10 19 A. Wprowadzono zmianę uprawnionego przez wykreślenie wpisu: KFAP-WSK S.A., Kraków, Polska i dokonanie wpisu: APATOR Spółka Akcyjna, Toruń, Polska.

53453 2005 10 25 A. Wprowadzono zmianę nazwy i siedziby uprawnionego przez wykreślenie wpisu: Vianova Resins GmbH, Wiesbaden, Niemcy i dokonanie wpisu: Vianova Resins GmbH & Co. KG, Wiesbaden /Mainz-Kastel/, Niemcy.

53453 2005 10 25 A. Wprowadzono zmianę nazwy uprawnionego przez wykreślenie wpisu: Vianova Resins GmbH & Co. KG, Wiesbaden /Mainz-Kastel/, Niemcy i dokonanie wpisu: Solutia Germany GmbH & Co. KG, Wiesbaden /Mainz-Kastel/, Niemcy.

53453 2005 10 25 A. Wprowadzono zmianę nazwy uprawnionego przez wykreślenie wpisu: Solutia Germany GmbH & Co. KG, Wiesbaden /Mainz-Kastel/, Niemcy i dokonanie wpisu: Surface Specialties Germany GmbH & Co. KG, Wiesbaden, Niemcy.

53664 2005 10 10 A. Wprowadzono zmianę uprawnionego przez wykreślenie wpisu: The Dow Chemical Company /Delaware corporation/, Midland, Stany Zjednoczone Ameryki i dokonanie wpisu: Ashland Inc., Covington, Stany Zjednoczone Ameryki.

53897 2005 10 10 A. Wprowadzono zmianę uprawnionego przez wykreślenie wpisu: Unilever N.V., Rotterdam, Holandia i dokonanie wpisu: EDEL WEISS GmbH, & CO.KG., Kempten, Niemcy.

53900 2005 10 20 A. Wprowadzono zmianę nazwy uprawnionego przez wykreślenie wpisu: Brasseries Kronenbourg, Strasbourg, Francja i dokonanie wpisu: KRO BEER BRANDS, Strasbourg, Francja.

53900 2005 10 20 A. Wprowadzono zmianę uprawnionego przez wykreślenie wpisu: KRO BEER BRANDS, Strasbourg, Francja i dokonanie wpisu: SOBEST, Strasbourg, Francja.

53900 2005 10 20 A. Wprowadzono zmianę nazwy uprawnionego przez wykreślenie wpisu: SOBEST, Strasbourg, Francja i dokonanie wpisu: KRO BEER BRANDS, Strasbourg, Francja.

53900 2005 10 20 A. Wprowadzono zmianę nazwy uprawnionego przez wykreślenie wpisu: KRO BEER BRANDS, Strasbourg, Francja i dokonanie wpisu: BRASSERIES KRONENBOURG, Strasbourg, Francja.

54347 2005 10 10 A. Wprowadzono zmianę siedziby uprawnionego przez wykreślenie wpisu: Union Carbide Corporation, Danbury, Stany Zjednoczone Ameryki i dokonanie wpisu: Union Carbide Corporation, Midland, Stany Zjednoczone Ameryki.

55010 2005 10 10 A. Wprowadzono zmianę uprawnionego przez wykreślenie wpisu: Unilever N.V., Rotterdam, Holandia i dokonanie wpisu: CONTER S.p.A., Lodi Vecchio, Włochy.

55471 2005 10 20 A. Wprowadzono zmianę nazwy uprawnionego przez wykreślenie wpisu: Alfa-Laval AB, Lund, Szwecja i dokonanie wpisu: Alfa Laval Corporate AB, Lund, Szwecja.

55496 2005 10 17 A. Wprowadzono zmianę uprawnionego przez wykreślenie wpisu: NEWPORT SYNTHESIS LIMITED, Dublin, Irlandia i dokonanie wpisu: Newport Pharmaceuticals Limited, Swords, Irlandia.

55692 2005 10 10 A. Wprowadzono zmianę uprawnionego przez wykreślenie wpisu: Distilleerderijen Erven Lucas Bols B.V., Zoetermeer, Holandia i dokonanie wpisu: Metaxa B.V., Zoetermeer, Holandia.

58420 2005 10 17 A. Wprowadzono zmianę uprawnionego przez wykreślenie wpisu: „Carl-Zeiss-Stiftung” używająca rów-

niez nazwy „Carl Zeiss”, Heidenheim, Niemcy i dokonanie wpisu: Carl Zeiss AG, Heidenheim, Niemcy.

59324 2005 10 10 A. Wprowadzono zmianę nazwy uprawnionego przez wykreślenie wpisu: Aventis CropScience SA, Lyon, Francja i dokonanie wpisu: Bayer CropScience SA, Lyon, Francja.

59230 2005 10 17 A. Wprowadzono zmianę uprawnionego przez wykreślenie wpisu: Carl-Zeiss-Stiftung używająca również nazwy „Carl Zeiss”, Heidenheim, Niemcy i dokonanie wpisu: Carl Zeiss AG, Heidenheim, Niemcy.

61080 2005 10 25 A. Wprowadzono zmianę nazwy uprawnionego przez wykreślenie wpisu: Acordis Kelheim GmbH, Kelheim, Niemcy i dokonanie wpisu: Kelheim Fibres GmbH, Kelheim, Niemcy.

61087 2005 10 06 A. Wprowadzono zmianę siedziby uprawnionego przez wykreślenie wpisu: British Airways Plc, Hounslow, Wielka Brytania i dokonanie wpisu: British Airways Plc, Harmondsworth, West Drayton, Wielka Brytania.

61139 2005 10 10 A. Wprowadzono zmianę uprawnionego przez wykreślenie wpisu: Partek Teollisuusmineraalit Oy, Parainen, Finlandia i dokonanie wpisu: Partek Nordkalk Hold Oy Ab, Parainen, Finlandia.

61139 2005 10 10 A. Wprowadzono zmianę uprawnionego przez wykreślenie wpisu: Partek Nordkalk Hold Oy Ab, Parainen, Finlandia i dokonanie wpisu: Nordkalk Oyj Abp, Parainen, Finlandia.

61139 2005 10 10 A. Wprowadzono zmianę siedziby uprawnionego przez wykreślenie wpisu: Nordkalk Oyj Abp, Parainen, Finlandia i dokonanie wpisu: Nordkalk Oyj Abp, Pargas, Finlandia.

61139 2005 10 10 A. Wprowadzono zmianę uprawnionego przez wykreślenie wpisu: Nordkalk Oyj Abp, Pargas, Finlandia i dokonanie wpisu: SP Minerals Oy Ab, Nummela, Finlandia.

61282 2005 10 06 A. Wprowadzono zmianę nazwy uprawnionego przez wykreślenie wpisu: The Upjohn Company, Kalamazoo, Stany Zjednoczone Ameryki i dokonanie wpisu: Pharmacia & Upohn Company, Kalamazoo, Stany Zjednoczone Ameryki.

61287 2005 10 10 A. Wprowadzono zmianę nazwy uprawnionego przez wykreślenie wpisu: Gally Fratelli SpA, Forno Canavese, Włochy i dokonanie wpisu: GALLY S.p.A., Forno Canavese, Włochy.

61431 2005 10 25 B. Wprowadzono zmianę przez wykreślenie całego wykazu towarów i wszystkich klas towarowych i dokonanie wpisu: od dnia 2005-07-18: usługi restauracyjne; klasa 43.

61529 2005 10 05 A. Wprowadzono zmianę nazwy uprawnionego przez wykreślenie wpisu: LEAF POLAND Spółka z o.o., Warszawa, Polska i dokonanie wpisu: EXPALKAN POLAND SPÓŁKA Z OGRANICZONĄ ODPOWIEDZIALNOŚCIĄ, Warszawa, Polska.

61529 2005 10 05 A. Wprowadzono zmianę uprawnionego przez wykreślenie wpisu: EXPALKAN POLAND SPÓŁKA Z OGRANICZONĄ ODPOWIEDZIALNOŚCIĄ, Warszawa, Polska i dokonanie wpisu: LACERTA SPÓŁKA Z OGRANICZONĄ ODPOWIEDZIALNOŚCIĄ, Warszawa, Polska.

61529 2005 10 05 A. Wprowadzono zmianę nazwy uprawnionego przez wykreślenie wpisu: LACERTA SPÓŁKA Z OGRANICZONĄ ODPOWIEDZIALNOŚCIĄ, Warszawa, Polska i dokonanie wpisu: LEAF POLAND SPÓŁKA Z OGRANICZONĄ ODPOWIEDZIALNOŚCIĄ, Warszawa, Polska.

61589 2005 10 05 A. Wprowadzono zmianę nazwy uprawnionego przez wykreślenie wpisu: LEAF POLAND Spółka z o.o., Warszawa, Polska i dokonanie wpisu: EXPALKAN POLAND

SPÓŁKA Z OGRANICZONĄ ODPOWIEDZIALNOŚCIĄ, Warszawa, Polska.

61589 2005 10 05 A. Wprowadzono zmianę uprawnionego przez wykreślenie wpisu: EXPALKAN POLAND SPÓŁKA Z OGRANICZONĄ ODPOWIEDZIALNOŚCIĄ, Warszawa, Polska i dokonanie wpisu: LACERTA SPÓŁKA Z OGRANICZONĄ ODPOWIEDZIALNOŚCIĄ, Warszawa, Polska.

61589 2005 10 05 A. Wprowadzono zmianę nazwy uprawnionego przez wykreślenie wpisu: LACERTA SPÓŁKA Z OGRANICZONĄ ODPOWIEDZIALNOŚCIĄ, Warszawa, Polska i dokonanie wpisu: LEAF POLAND SPÓŁKA Z OGRANICZONĄ ODPOWIEDZIALNOŚCIĄ, Warszawa, Polska.

61590 2005 10 10 A. Wprowadzono zmianę nazwy uprawnionego przez wykreślenie wpisu: LEAF POLAND Spółka z o.o., Warszawa, Polska i dokonanie wpisu: EXPALKAN POLAND SPÓŁKA Z OGRANICZONĄ ODPOWIEDZIALNOŚCIĄ, Warszawa, Polska.

61590 2005 10 10 A. Wprowadzono zmianę uprawnionego przez wykreślenie wpisu: EXPALKAN POLAND SPÓŁKA Z OGRANICZONĄ ODPOWIEDZIALNOŚCIĄ, Warszawa, Polska i dokonanie wpisu: LACERTA SPÓŁKA Z OGRANICZONĄ ODPOWIEDZIALNOŚCIĄ, Warszawa, Polska.

61590 2005 10 10 A. Wprowadzono zmianę nazwy uprawnionego przez wykreślenie wpisu: LACERTA SPÓŁKA Z OGRANICZONĄ ODPOWIEDZIALNOŚCIĄ, Warszawa, Polska i dokonanie wpisu: LEAF POLAND SPÓŁKA Z OGRANICZONĄ ODPOWIEDZIALNOŚCIĄ, Warszawa, Polska.

61594 2005 10 05 A. Wprowadzono zmianę nazwy uprawnionego przez wykreślenie wpisu: LEAF POLAND Spółka z o.o., Warszawa, Polska i dokonanie wpisu: EXPALKAN POLAND SPÓŁKA Z OGRANICZONĄ ODPOWIEDZIALNOŚCIĄ, Warszawa, Polska.

61594 2005 10 05 A. Wprowadzono zmianę uprawnionego przez wykreślenie wpisu: EXPALKAN POLAND SPÓŁKA Z OGRANICZONĄ ODPOWIEDZIALNOŚCIĄ, Warszawa, Polska i dokonanie wpisu: LACERTA SPÓŁKA Z OGRANICZONĄ ODPOWIEDZIALNOŚCIĄ, Warszawa, Polska.

61594 2005 10 05 A. Wprowadzono zmianę nazwy uprawnionego przez wykreślenie wpisu: LACERTA SPÓŁKA Z OGRANICZONĄ ODPOWIEDZIALNOŚCIĄ, Warszawa, Polska i dokonanie wpisu: LEAF POLAND SPÓŁKA Z OGRANICZONĄ ODPOWIEDZIALNOŚCIĄ, Warszawa, Polska.

61595 2005 10 05 A. Wprowadzono zmianę nazwy uprawnionego przez wykreślenie wpisu: LEAF POLAND Spółka z o.o., Warszawa, Polska i dokonanie wpisu: EXPALKAN POLAND SPÓŁKA Z OGRANICZONĄ ODPOWIEDZIALNOŚCIĄ, Warszawa, Polska.

61595 2005 10 05 A. Wprowadzono zmianę uprawnionego przez wykreślenie wpisu: EXPALKAN POLAND SPÓŁKA Z OGRANICZONĄ ODPOWIEDZIALNOŚCIĄ, Warszawa, Polska i dokonanie wpisu: LACERTA SPÓŁKA Z OGRANICZONĄ ODPOWIEDZIALNOŚCIĄ, Warszawa, Polska.

61595 2005 10 05 A. Wprowadzono zmianę nazwy uprawnionego przez wykreślenie wpisu: LACERTA SPÓŁKA Z OGRANICZONĄ ODPOWIEDZIALNOŚCIĄ, Warszawa, Polska i dokonanie wpisu: LEAF POLAND SPÓŁKA Z OGRANICZONĄ ODPOWIEDZIALNOŚCIĄ, Warszawa, Polska.

62264 2005 10 05 A. Wprowadzono zmianę nazwy uprawnionego przez wykreślenie wpisu: LEAF POLAND Spółka z o.o., Warszawa, Polska i dokonanie wpisu: EXPALKAN POLAND SPÓŁKA Z OGRANICZONĄ ODPOWIEDZIALNOŚCIĄ, Warszawa, Polska.

62264 2005 10 05 A. Wprowadzono zmianę uprawnionego przez wykreślenie wpisu: EXPALKAN POLAND SPÓŁKA Z OGRANICZONĄ ODPOWIEDZIALNOŚCIĄ, Warszawa, Polska i dokonanie wpisu: LACERTA SPÓŁKA Z OGRANICZONĄ ODPOWIEDZIALNOŚCIĄ, Warszawa, Polska.

62264 2005 10 05 A. Wprowadzono zmianę nazwy uprawnionego przez wykreślenie wpisu: LACERTA SPÓŁKA Z OGRANICZONĄ ODPOWIEDZIALNOŚCIĄ, Warszawa, Polska i dokonanie wpisu: LEAF POLAND SPÓŁKA Z OGRANICZONĄ ODPOWIEDZIALNOŚCIĄ, Warszawa, Polska.

62286 2005 10 25 B. Wprowadzono zmianę przez wykreślenie całego wykazu towarów i wszystkich klas towarowych i dokonanie wpisu: od dnia 2005-07-18: usługi restauracyjne; klasa 43.

62603 2005 10 06 A. Wprowadzono zmianę nazwy uprawnionego przez wykreślenie wpisu: Hans Schwarzkopf GmbH & Co. KG, Hamburg, Niemcy i dokonanie wpisu: Hans Schwarzkopf & Henkel GmbH & Co. KG, Hamburg, Niemcy.

63172 2005 10 10 A. Wprowadzono zmianę nazwy uprawnionego przez wykreślenie wpisu: Pavion Ltd., Nyack-On-Hudson, Stany Zjednoczone Ameryki i dokonanie wpisu: PAVION LIMITED, Nyack-On-Hudson, Stany Zjednoczone Ameryki.

63172 2005 10 10 A. Wprowadzono zmianę uprawnionego przez wykreślenie wpisu: PAVION LIMITED, Nyack-On-Hudson, Stany Zjednoczone Ameryki i dokonanie wpisu: MARKWINS BEAUTY PRODUCTS, INC., City of Industry, Stany Zjednoczone Ameryki.

63368 2005 10 10 A. Wprowadzono zmianę uprawnionego przez wykreślenie wpisu: Merck KGaA, Darmstadt, Niemcy i dokonanie wpisu: BIOMET Deutschland GmbH, Berlin, Niemcy.

63778 2005 10 10 A. Wprowadzono zmianę siedziby uprawnionego przez wykreślenie wpisu: HORTEX HOLDING Spółka Akcyjna, Płońsk, Polska i dokonanie wpisu: HORTEX HOLDING Spółka Akcyjna, Warszawa, Polska.

64100 2005 10 10 A. Wprowadzono zmianę uprawnionego przez wykreślenie wpisu: R.B.L. RIELLO BRUCIATORI LEGNAGO, Legnago, Włochy i dokonanie wpisu: O.F.R. OFFICINE FRATELLI RIELLO S.p.A., Legnago, Włochy.

64100 2005 10 10 A. Wprowadzono zmianę nazwy uprawnionego przez wykreślenie wpisu: O.F.R. OFFICINE FRATELLI RIELLO S.p.A., Legnago, Włochy i dokonanie wpisu: RIELLO S.p.A., Legnago (Verona), Włochy.

65254 2005 10 25 A. Wprowadzono zmianę nazwy uprawnionego przez wykreślenie wpisu: Aventis Behring GmbH, Marburg, Niemcy i dokonanie wpisu: ZLB Behring GmbH, Marburg, Niemcy.

66595 2005 10 24 D. Dokonano wpisu: W dniu 01 maja 1997 r. zawarto umowę licencyjną wyłączną, pełną na czas nieokreślony na użytkowanie znaku towarowego przez „IDG Polska S.A., Warszawa, Polska”.

66911 2005 10 17 A. Wprowadzono zmianę uprawnionego przez wykreślenie wpisu: Mabanaf GmbH, Hamburg, Niemcy i dokonanie wpisu: Mabanaf GmbH & Co. KG, Hamburg, Niemcy.

67623 2005 10 10 A. Wprowadzono zmianę uprawnionego przez wykreślenie wpisu: Advance Magazine Publishers Inc., Nowy Jork, Stany Zjednoczone Ameryki i dokonanie wpisu: The Fairchild Bridal Group Inc., Nowy Jork, Stany Zjednoczone Ameryki.

67832 2005 10 06 A. Wprowadzono zmianę nazwy uprawnionego przez wykreślenie wpisu: Hans Schwarzkopf GmbH & Co. KG, Hamburg, Niemcy i dokonanie wpisu: Hans Schwarzkopf & Henkel GmbH & Co. KG, Hamburg, Niemcy.

67944 2005 10 11 A. Wprowadzono zmianę nazwy uprawnionego przez wykreślenie wpisu: Fabryka Sprzętu Elektrotechnicznego „Kontakt” Spółka Akcyjna, Czechowice-Dziedzice, Polska i dokonanie wpisu: KONTAKT – SIMON Spółka Akcyjna, Czechowice-Dziedzice, Polska.

69142 2005 10 06 A. Wprowadzono zmianę nazwy uprawnionego przez wykreślenie wpisu: Hans Schwarzkopf GmbH & Co. KG, Hamburg, Niemcy i dokonanie wpisu: Hans Schwarzkopf & Henkel GmbH & Co. KG, Hamburg, Niemcy.

69189 2005 10 25 A. Wprowadzono zmianę uprawnionego przez wykreślenie wpisu: Teldec Classics International GmbH, Hamburg, Niemcy i dokonanie wpisu: Warner Music UK Limited, Londyn, Wielka Brytania.

70512 2005 10 13 A. Wprowadzono zmianę nazwy uprawnionego przez wykreślenie wpisu: „Danone Ciastka” Sp. z o.o., Warszawa, Polska i dokonanie wpisu: LU Polska Spółka z o.o., Warszawa, Polska.

70512 2005 10 13 A. Wprowadzono zmianę uprawnionego przez wykreślenie wpisu: LU Polska Spółka z o.o., Warszawa, Polska i dokonanie wpisu: LU POLSKA Spółka Akcyjna, Warszawa, Polska.

70581 2005 10 10 A. Wprowadzono zmianę nazwy uprawnionego przez wykreślenie wpisu: SARET FRANCE, Pujaut, Francja i dokonanie wpisu: KP1 R & D, Pujaut, Francja.

71893 2005 10 06 A. Wprowadzono zmianę nazwy uprawnionego przez wykreślenie wpisu: Hans Schwarzkopf GmbH & Co. KG, Hamburg, Niemcy i dokonanie wpisu: Hans Schwarzkopf & Henkel GmbH & Co. KG, Hamburg, Niemcy.

71894 2005 10 06 A. Wprowadzono zmianę nazwy uprawnionego przez wykreślenie wpisu: Hans Schwarzkopf GmbH & Co. KG, Hamburg, Niemcy i dokonanie wpisu: Hans Schwarzkopf & Henkel GmbH & Co. KG, Hamburg, Niemcy.

73491 2005 10 11 A. Wprowadzono zmianę nazwy i siedziby uprawnionego przez wykreślenie wpisu: „AGROS-FORTUNA” SPÓŁKA Z OGRANICZONĄ ODPOWIEDZIALNOŚCIĄ, Tarczyn, Polska i dokonanie wpisu: „AGROS NOVA” Spółka z o.o., Warszawa, Polska.

73491 2005 10 11 D. Wykreślono wpis: „Zgodnie z wnioskiem, który wpłynął do Urzędu w dniu 08 sierpnia 2003 r., ustanawia się zastaw na prawie ochronnym przedmiotowego znaku towarowego nr R-733491, na podstawie postanowienia Sądu Rejonowego w Lublinie Wydział XII Gospodarczy - Rejestru Zastawów. Zastaw został wpisany w dniu 29 maja 2003 r. w Rejestrze Zastawów pod pozycją 983072 (Sygn. akt LU.XII.NsRej-Za.3604/03/432) na rzecz AGROS HOLDING SPÓŁKA AKCYJNA, Warszawa, Polska”.

74013 2005 10 10 A. Wprowadzono zmianę uprawnionego przez wykreślenie wpisu: Societé des Produits Nestlé S.A., Vevey, Szwajcaria i dokonanie wpisu: JUTRZENKA S.A., Bydgoszcz, Polska.

74753 2005 10 10 A. Wprowadzono zmianę uprawnionego przez wykreślenie wpisu: Valio Oy, Helsinki, Finlandia i dokonanie wpisu: Societé des Produits Nestlé S.A., Vevey, Szwajcaria.

75048 2005 10 10 A. Wprowadzono zmianę uprawnionego przez wykreślenie wpisu: Societé des Produits Nestlé S.A., Vevey, Szwajcaria i dokonanie wpisu: JUTRZENKA S.A., Bydgoszcz, Polska.

75049 2005 10 10 A. Wprowadzono zmianę uprawnionego przez wykreślenie wpisu: Societé des Produits Nestlé S.A., Vevey, Szwajcaria i dokonanie wpisu: JUTRZENKA S.A., Bydgoszcz, Polska.

76250 2005 10 06 A. Wprowadzono zmianę nazwy uprawnionego przez wykreślenie wpisu: Hans Schwarzkopf GmbH & Co. KG, Hamburg, Niemcy i dokonanie wpisu: Hans Schwarzkopf & Henkel GmbH & Co. KG, Hamburg, Niemcy.

79140 2005 10 13 A. Wprowadzono zmianę uprawnionego przez wykreślenie wpisu: Motown Record Company, L.P., Los Angeles, Stany Zjednoczone Ameryki i dokonanie wpisu: UMG Recordings, Inc., Santa Monica, Stany Zjednoczone Ameryki.

79141 2005 10 13 A. Wprowadzono zmianę uprawnionego przez wykreślenie wpisu: Motown Record Company, L.P., Los Angeles, Stany Zjednoczone Ameryki i dokonanie wpisu: UMG Recordings, Inc., Santa Monica, Stany Zjednoczone Ameryki.

80912 2005 10 11 D. Dokonano wpisu: W dniu 31 grudnia 2004 r. zawarto umowę licencyjną pełną i niewyłączną na użytkowanie znaku towarowego numer R-80912 przez czas nieokreślony przez Baterpol Spółkę z o.o., Katowice, Polska.

80912 2005 10 11 D. Dokonano wpisu: W dniu 31 maja 2005 r. zawarto umowę licencyjną pełną i niewyłączną na użytkowanie znaku towarowego numer R-80912 przez czas nieokreślony przez Hutmen S.A., Wrocław, Polska.

81841 2005 10 03 A. Wprowadzono zmianę uprawnionego przez wykreślenie wpisu: Przedsiębiorstwo Robót Elektrycznych i Instalacyjnych ELEKTROMONT Sp. z o.o., Jelenia Góra, Polska i dokonanie wpisu: ELEKTROMONT ALFA Spółka z o.o., Zielona Góra, Polska.

81841 2005 10 03 A. Wprowadzono zmianę nazwy uprawnionego przez wykreślenie wpisu: ELEKTROMONT ALFA Spółka z o.o., Zielona Góra, Polska i dokonanie wpisu: ELEKTROMONT Spółka z o.o., Zielona Góra, Polska.

81850 2005 10 03 A. Wprowadzono zmianę uprawnionego przez wykreślenie wpisu: Przedsiębiorstwo Robót Elektrycznych i Instalacyjnych ELEKTROMONT Sp. z o.o., Jelenia Góra, Polska i dokonanie wpisu: ELEKTROMONT ALFA Spółka z o.o., Zielona Góra, Polska.

81850 2005 10 03 A. Wprowadzono zmianę nazwy uprawnionego przez wykreślenie wpisu: ELEKTROMONT ALFA Spółka z o.o., Zielona Góra, Polska i dokonanie wpisu: ELEKTROMONT Spółka z o.o., Zielona Góra, Polska.

82167 2005 10 03 A. Wprowadzono zmianę nazwy uprawnionego przez wykreślenie wpisu: DENTAL UNION Sp. z o.o., Warszawa, Polska i dokonanie wpisu: „DENTAL UNION” Spółka z ograniczoną odpowiedzialnością w likwidacji, Warszawa, Polska.

82167 2005 10 03 A. Wprowadzono zmianę uprawnionego przez wykreślenie wpisu: „DENTAL UNION” Spółka z ograniczoną odpowiedzialnością w likwidacji, Warszawa, Polska i dokonanie wpisu: Sicińska Agnieszka, Warszawa, Polska.

82337 2005 10 27 A. Sprostowano oczywistą omyłkę w decyzji administracyjnej z dn. 14.08.2001 r. dotyczącej zmiany uprawnionego do znaku towarowego. Wpis powinien brzmieć: Bank Handlowy w Warszawie S.A., Warszawa, Polska.

82998 2005 10 17 A. Wprowadzono zmianę uprawnionego przez wykreślenie wpisu: UNIZETO Sp. z o.o., Szczecin, Polska i dokonanie wpisu: UNIZETO Technologies S.A., Szczecin, Polska.

83237 2005 10 10 A. Wprowadzono zmianę nazwy uprawnionego przez wykreślenie wpisu: BIOTRONIK Mess- und therapiegeräte GmbH u. Co Ingenieurbüro Berlin, Berlin, Niemcy i dokonanie wpisu: Biotronik GmbH & Co. KG, Berlin, Niemcy.

85561 2005 10 11 A. Wprowadzono zmianę siedziby uprawnionego przez wykreślenie wpisu: Centralne Laboratorium Przemysłu Ziemiaczanego, Luboń, Polska i dokonanie wpisu: Centralne Laboratorium Przemysłu Ziemiaczanego, Poznań, Polska.

85842 2005 10 10 A. Wprowadzono zmianę uprawnionego przez wykreślenie wpisu: Saxon International Building Systems Inc, Spółka z o.o., Krzeszowice, Polska i dokonanie wpisu: KRONSPAN TECHNICAL CO. LTD, Nikozja, Cypr.

85859 2005 10 03 A. Wprowadzono zmianę nazwy uprawnionego przez wykreślenie wpisu: POLIPLAST Zakład Przetwórstwa Tworzyw Sztucznych Wójciński Mirosław, Oleśnica, Polska i dokonanie wpisu: Przedsiębiorstwo Przetwórstwa Tworzyw Sztucznych POLIPLAST Wójciński Mirosław, Oleśnica, Polska.

85859 2005 10 03 A. Wprowadzono zmianę nazwy uprawnionego przez wykreślenie wpisu: Przedsiębiorstwo Przetwórstwa Tworzyw Sztucznych POLIPLAST Wójciński Mirosław, Oleśnica, Polska i dokonanie wpisu: „POLIPLAST” Spółka z ograniczoną odpowiedzialnością, Oleśnica, Polska.

86131 2005 10 17 A. Wprowadzono zmianę uprawnionego przez wykreślenie wpisu: Polifarb Wrocław Spółka Akcyjna, Wrocław, Polska i dokonanie wpisu: Polifarb Cieszyn-Wrocław Spółka Akcyjna, Wrocław, Polska.

86132 2005 10 17 A. Wprowadzono zmianę uprawnionego przez wykreślenie wpisu: Polifarb Wrocław Spółka Akcyjna, Wrocław, Polska i dokonanie wpisu: Polifarb Cieszyn-Wrocław Spółka Akcyjna, Wrocław, Polska.

86133 2005 10 17 A. Wprowadzono zmianę uprawnionego przez wykreślenie wpisu: Polifarb Wrocław Spółka Akcyjna, Wrocław, Polska i dokonanie wpisu: Polifarb Cieszyn-Wrocław Spółka Akcyjna, Wrocław, Polska.

86266 2005 10 10 A. Wprowadzono zmianę uprawnionego przez wykreślenie wpisu: Societé des Produits Nestlé S.A., Vevey, Szwajcaria i dokonanie wpisu: JUTRZENKA S.A., Bydgoszcz, Polska.

86793 2005 10 03 A. Wprowadzono zmianę uprawnionego przez wykreślenie wpisu: Fabryka Przewodów Energetycznych, Będzin, Polska i dokonanie wpisu: Fabryka Przewodów Energetycznych Spółka Akcyjna, Będzin, Polska.

87398 2005 10 17 A. Wprowadzono zmianę uprawnionego przez wykreślenie wpisu: JKK Hurtownia Artykułów Przemysłowych Kwiatkowski Andrzej, Katowice-Brynów, Polska i dokonanie wpisu: JKK Kwiatkowski Spółka Jawna, Katowice, Polska.

87408 2005 10 17 A. Wprowadzono zmianę nazwy uprawnionego przez wykreślenie wpisu: The Upjohn Company, Kalamazoo, Stany Zjednoczone Ameryki i dokonanie wpisu: Pharmacia & Upohn Company, Kalamazoo, Stany Zjednoczone Ameryki.

88612 2005 10 13 A. Wprowadzono zmianę nazwy uprawnionego przez wykreślenie wpisu: ROKSANA Cukiernicza Spółdzielnia Inwalidów, Strzyżów, Polska i dokonanie wpisu: Cukiernicza Spółdzielnia „Roksana”, Strzyżów, Polska.

90569 2005 10 03 A. Wprowadzono zmianę nazwy i siedziby uprawnionego przez wykreślenie wpisu: GASMONT Zakład Budowy Gazociągów Projektowanie i Wykonawstwo – Jozenas Zbysław, Opacz, Polska i dokonanie wpisu: Biuro Inżynierskie GASMONT 79 Zbysław M. Jozenas, Michałowice, Polska.

90677 2005 10 03 D. Dokonano wpisu. W dniu 13.05.2005 r. zawarto umowę cesji częściowej z firmą „OCEANUS” Sp. z o.o., Serock, Polska w zakresie towarów zawartych w klasie 14.

90677 2005 10 03 A,B. Wprowadzono zmianę przez wykreślenie z wykazu towarów: metale szlachetne i ich stopy w stanie nie przetworzonym oraz wyroby z nich wytworzone, wyroby jubilerskie, biżuteria, kamienieszlachetne, zeghary, przyrządy chromatometryczne z „klasy 14” i dokonanie wpisu: R 90677A./”OCEANUS Spółka z o.o., Serock, Polska” towary: metale szlachetne i ich

stopy w stanie nie przetworzonym oraz wyroby z nich wytworzone, wyroby jubilerskie, biżuteria, kamienie szlachetne, zegary, przyrządy chronometryczne z klasy 14.

90726 2005 10 10 A. Wprowadzono zmianę uprawnionego przez wykreślenie wpisu: IDG Books Worldwide, Inc., Foster City, Stany Zjednoczone Ameryki i dokonanie wpisu: HUNGRY MINDS, INC., Foster City, Stany Zjednoczone Ameryki.

90726 2005 10 10 A. Wprowadzono zmianę nazwy i siedziby uprawnionego przez wykreślenie wpisu: HUNGRY MINDS, INC., Foster City, Stany Zjednoczone Ameryki i dokonanie wpisu: WILEY PUBLISHING, INC., Hoboken, Stany Zjednoczone Ameryki.

90755 2005 10 05 A. Wprowadzono zmianę nazwy uprawnionego przez wykreślenie wpisu: LEAF POLAND Spółka z o.o., Warszawa, Polska i dokonanie wpisu: EXPALKAN POLAND SPÓŁKA Z OGRANICZONĄ ODPOWIEDZIALNOŚCIĄ, Warszawa, Polska.

90755 2005 10 05 A. Wprowadzono zmianę uprawnionego przez wykreślenie wpisu: EXPALKAN POLAND SPÓŁKA Z OGRANICZONĄ ODPOWIEDZIALNOŚCIĄ, Warszawa, Polska i dokonanie wpisu: LACERTA SPÓŁKA Z OGRANICZONĄ ODPOWIEDZIALNOŚCIĄ, Warszawa, Polska.

90755 2005 10 05 A. Wprowadzono zmianę nazwy uprawnionego przez wykreślenie wpisu: LACERTA SPÓŁKA Z OGRANICZONĄ ODPOWIEDZIALNOŚCIĄ Warszawa, Polska i dokonanie wpisu: LEAF POLAND SPÓŁKA Z OGRANICZONĄ ODPOWIEDZIALNOŚCIĄ, Warszawa, Polska.

91117 2005 10 17 A. Wprowadzono zmianę uprawnionego przez wykreślenie wpisu: Kasprzycki Piotr Hubert Przedsiębiorstwo Handlowo Produkcyjne EVELINE Import Ekspert, Piaseczno, Polska i dokonanie wpisu: Przedsiębiorstwo Produkcyjno-Handlowe EVELINE COSMETICS Piotr Hubert Kasprzycki, Lesznowola, Polska.

91950 2005 10 17 A. Wprowadzono zmianę uprawnionego przez wykreślenie wpisu: UNIZETO Sp. z o.o., Szczecin, Polska i dokonanie wpisu: Unizeto Technologies S.A., Szczecin, Polska.

92179 2005 10 17 A. Wprowadzono zmianę uprawnionego przez wykreślenie wpisu: INCO-VERITAS Spółka z o.o., Warszawa, Polska i dokonanie wpisu: INCO-VERITAS Spółka Akcyjna, Warszawa, Polska.

92285 2005 10 10 A. Wprowadzono zmianę uprawnionego przez wykreślenie wpisu: Societé des Produits Nestlé S.A., Vevey, Szwajcaria i dokonanie wpisu: JUTRZENKA S.A., Bydgoszcz, Polska.

92699 2005 10 10 A. Wprowadzono zmianę uprawnionego przez wykreślenie wpisu: Gummiwerke Fulda GmbH, Fulda, Niemcy i dokonanie wpisu: Deutsche Goodyear Holdings GmbH, Fulda, Niemcy.

92699 2005 10 10 A. Wprowadzono zmianę nazwy uprawnionego przez wykreślenie wpisu: Deutsche Goodyear Holdings GmbH, Fulda, Niemcy i dokonanie wpisu: Goodyear GmbH, Fulda, Niemcy.

92699 2005 10 10 A. Wprowadzono zmianę nazwy uprawnionego przez wykreślenie wpisu: Goodyear GmbH, Fulda, Niemcy i dokonanie wpisu: Fulda Reifen GmbH & Co. KG, Fulda, Niemcy.

92699 2005 10 10 A. Wprowadzono zmianę nazwy uprawnionego przez wykreślenie wpisu: Fulda Reifen GmbH & Co. KG, Fulda, Niemcy i dokonanie wpisu: Goodyear GmbH & Co. KG, Fulda, Niemcy.

93679 2005 10 10 A. Wprowadzono zmianę siedziby uprawnionego przez wykreślenie wpisu: HORTEX HOLDING Spółka

Akcyjna, Płońsk, Polska i dokonanie wpisu: HORTEX HOLDING Spółka Akcyjna, Warszawa, Polska.

93680 2005 10 10 A. Wprowadzono zmianę siedziby uprawnionego przez wykreślenie wpisu: HORTEX HOLDING Spółka Akcyjna, Płońsk, Polska i dokonanie wpisu: HORTEX HOLDING Spółka Akcyjna, Warszawa, Polska.

94041 2005 10 10 A. Wprowadzono zmianę uprawnionego przez wykreślenie wpisu: HANG TEN INTERNATIONAL, San Diego, Stany Zjednoczone Ameryki i dokonanie wpisu: ILC TRADEMARK CORPORATION, Road Town, Tortola, Brytyjskie Wyspy Dziewicze.

94214 2005 10 03 A. Wprowadzono zmianę siedziby uprawnionego przez wykreślenie wpisu: Kancelaria Prawnicza L & L – Lachowicz Leszek, Pruszków, Polska i dokonanie wpisu: Kancelaria Prawnicza L & L – Lachowicz Leszek, Komorów, Polska.

94234 2005 10 17 A. Wprowadzono zmianę nazwy i siedziby uprawnionego przez wykreślenie wpisu: TEDEX Spółka z o.o. Joint Venture, Piaseczno, Polska i dokonanie wpisu: Tedex Spedition Spółka z ograniczoną odpowiedzialnością, Stara Iwoczna, Polska.

94234 2005 10 17 A. Wprowadzono zmianę uprawnionego przez wykreślenie wpisu: Tedex Spedition Spółka z ograniczoną odpowiedzialnością, Stara Iwoczna, Polska i dokonanie wpisu: Tedex Production Spółka z ograniczoną odpowiedzialnością, Cygan, Polska.

94980 2005 10 17 A. Wprowadzono zmianę nazwy i siedziby uprawnionego przez wykreślenie wpisu: TEDEX Spółka z o.o., Piaseczno, Polska i dokonanie wpisu: Tedex Spedition Spółka z ograniczoną odpowiedzialnością, Stara Iwoczna, Polska.

94980 2005 10 17 A. Wprowadzono zmianę uprawnionego przez wykreślenie wpisu: Tedex Spedition Spółka z ograniczoną odpowiedzialnością, Stara Iwoczna, Polska i dokonanie wpisu: Tedex Production Spółka z ograniczoną odpowiedzialnością, Cygan, Polska.

96128 2005 10 11 A. Wprowadzono zmianę nazwy uprawnionego przez wykreślenie wpisu: Biuro Studiów i Projektów „BIPRODRZEW”, Warszawa, Polska i dokonanie wpisu: BIURO STUDIÓW I PROJEKTÓW „BIPRODRZEW” W PRYWATYZACJI, Warszawa, Polska.

96128 2005 10 11 A,D. Wprowadzono zmianę przez wykreślenie wpisu: A) BIURO STUDIÓW I PROJEKTÓW „BIPRODRZEW” W PRYWATYZACJI, Warszawa, Polska i dokonanie wpisu: A) Skarb Państwa reprezentowany przez ministra właściwego do spraw Skarbu Państwa D) Użytkowanie znaku towarowego ustanowiono na rzecz: BIPRODRZEW SPÓŁKA AKCYJNA, Warszawa, Polska.

96717 2005 10 10 A. Wprowadzono zmianę nazwy uprawnionego przez wykreślenie wpisu: Oy Helvar, Helsinki, Finlandia i dokonanie wpisu: Helvar Oy Ab, Helsinki, Finlandia.

96717 2005 10 10 A. Wprowadzono zmianę siedziby uprawnionego przez wykreślenie wpisu: Helvar Oy Ab, Helsinki, Finlandia i dokonanie wpisu: Helvar Oy Ab, Karkkila, Finlandia.

97318 2005 10 17 A. Wprowadzono zmianę uprawnionego przez wykreślenie wpisu: POLIFARB-CIESZYN S.A., Cieszyn, Polska i dokonanie wpisu: Polifarb Cieszyn-Wrocław S.A., Wrocław, Polska.

97319 2005 10 17 A. Wprowadzono zmianę uprawnionego przez wykreślenie wpisu: POLIFARB-CIESZYN S.A., Cieszyn, Polska i dokonanie wpisu: Polifarb Cieszyn-Wrocław S.A., Wrocław, Polska.

97482 2005 10 05 A. Wprowadzono zmianę nazwy uprawnionego przez wykreślenie wpisu: LEAF POLAND Spółka z o.o.,

Warszawa, Polska i dokonanie wpisu: EXPALKAN POLAND SPÓŁKA Z OGRANICZONĄ ODPOWIEDZIALNOŚCIĄ, Warszawa, Polska.

97482 2005 10 05 A. Wprowadzono zmianę uprawnionego przez wykreślenie wpisu: EXPALKAN POLAND SPÓŁKA Z OGRANICZONĄ ODPOWIEDZIALNOŚCIĄ, Warszawa, Polska i dokonanie wpisu: LACERTA SPÓŁKA Z OGRANICZONĄ ODPOWIEDZIALNOŚCIĄ, Warszawa, Polska.

97482 2005 10 05 A. Wprowadzono zmianę nazwy uprawnionego przez wykreślenie wpisu: LACERTA SPÓŁKA Z OGRANICZONĄ ODPOWIEDZIALNOŚCIĄ, Warszawa, Polska i dokonanie wpisu: LEAF POLAND SPÓŁKA Z OGRANICZONĄ ODPOWIEDZIALNOŚCIĄ, Warszawa, Polska.

97722 2005 10 10 A. Wprowadzono zmianę uprawnionego przez wykreślenie wpisu: Saxon International Building Systems Inc. Spółka z o.o., Krzeszowice, Polska i dokonanie wpisu: KRONSPAN TECHNICAL CO. LTD, Nikozja, Cypr.

98251 2005 10 10 A. Wprowadzono zmianę uprawnionego przez wykreślenie wpisu: Societé des Produits Nestlé S.A., Vevey, Szwajcaria i dokonanie wpisu: JUTRZENKA S.A., Bydgoszcz, Polska.

98644 2005 10 10 A. Wprowadzono zmianę nazwy i siedziby uprawnionego przez wykreślenie wpisu: Belmon Ltd. (Israel company), Azur, Izrael i dokonanie wpisu: Belmon Ltd., Tel Aviv, Izrael.

98677 2005 10 17 A. Wprowadzono zmianę nazwy uprawnionego przez wykreślenie wpisu: UNICOM BOLS GROUP Spółka z o.o., Oborniki Wielkopolskie, Polska i dokonanie wpisu: BOLS Spółka z o.o., Oborniki Wielkopolskie, Polska.

100052 2005 10 17 A,D. Wprowadzono zmianę przez wykreślenie wpisu: A) ELMATEX Przedsiębiorstwo Obrotu Materiałowego i Usług, Łódź, Polska i dokonanie wpisu: A) Skarb Państwa reprezentowany przez Wojewodę Łódzkiego, Łódź, Polska D) Użytkowanie prawa z rejestracji znaku towarowego ustanowiono na rzecz ELMATEX Spółka z ograniczoną odpowiedzialnością, Łódź, Polska.

100293 2005 10 10 A. Wprowadzono zmianę nazwy i siedziby uprawnionego przez wykreślenie wpisu: Nutricia Drinks Trademarks BV, Zoetermeer, Holandia i dokonanie wpisu: FRIESLAND Brands B.V., Meppel, Holandia.

100486 2005 10 10 A. Wprowadzono zmianę nazwy i siedziby uprawnionego przez wykreślenie wpisu: Soleco-Societe Legumiere Du Cotentin;, Lessay, Francja i dokonanie wpisu: FLORETTE, Lessay, Francja.

100502 2005 10 07 A. Wprowadzono zmianę nazwy i siedziby uprawnionego przez wykreślenie wpisu: Soleco-Societe Legumiere Du Cotentin;, Lessay, Francja i dokonanie wpisu: FLORETTE, Lessay, Francja.

100542 2005 10 10 A. Wprowadzono zmianę nazwy uprawnionego przez wykreślenie wpisu: Leaf Poland Spółka z o.o., Warszawa, Polska i dokonanie wpisu: EXPALKAN POLAND SPÓŁKA Z OGRANICZONĄ ODPOWIEDZIALNOŚCIĄ, Warszawa, Polska.

100542 2005 10 10 A. Wprowadzono zmianę uprawnionego przez wykreślenie wpisu: EXPALKAN POLAND SPÓŁKA Z OGRANICZONĄ ODPOWIEDZIALNOŚCIĄ, Warszawa, Polska i dokonanie wpisu: LACERTA SPÓŁKA Z OGRANICZONĄ ODPOWIEDZIALNOŚCIĄ, Warszawa, Polska.

100542 2005 10 10 A. Wprowadzono zmianę nazwy uprawnionego przez wykreślenie wpisu: LACERTA SPÓŁKA Z OGRANICZONĄ ODPOWIEDZIALNOŚCIĄ, Warszawa,

Polska i dokonanie wpisu: LEAF POLAND SPÓŁKA Z OGRANICZONĄ ODPOWIEDZIALNOŚCIĄ, Warszawa, Polska.

100968 2005 10 10 A. Wprowadzono zmianę nazwy uprawnionego przez wykreślenie wpisu: Leaf Poland Spółka z o.o., Warszawa, Polska i dokonanie wpisu: EXPALKAN POLAND SPÓŁKA Z OGRANICZONĄ ODPOWIEDZIALNOŚCIĄ, Warszawa, Polska.

100968 2005 10 10 A. Wprowadzono zmianę uprawnionego przez wykreślenie wpisu: EXPALKAN POLAND SPÓŁKA Z OGRANICZONĄ ODPOWIEDZIALNOŚCIĄ, Warszawa, Polska i dokonanie wpisu: LACERTA SPÓŁKA Z OGRANICZONĄ ODPOWIEDZIALNOŚCIĄ, Warszawa, Polska.

100968 2005 10 10 A. Wprowadzono zmianę nazwy uprawnionego przez wykreślenie wpisu: LACERTA SPÓŁKA Z OGRANICZONĄ ODPOWIEDZIALNOŚCIĄ, Warszawa, Polska i dokonanie wpisu: LEAF POLAND SPÓŁKA Z OGRANICZONĄ ODPOWIEDZIALNOŚCIĄ, Warszawa, Polska.

100969 2005 10 05 A. Wprowadzono zmianę nazwy uprawnionego przez wykreślenie wpisu: Leaf Poland Spółka z o.o., Warszawa, Polska i dokonanie wpisu: EXPALKAN POLAND SPÓŁKA Z OGRANICZONĄ ODPOWIEDZIALNOŚCIĄ, Warszawa, Polska.

100969 2005 10 05 A. Wprowadzono zmianę uprawnionego przez wykreślenie wpisu: EXPALKAN POLAND SPÓŁKA Z OGRANICZONĄ ODPOWIEDZIALNOŚCIĄ, Warszawa, Polska i dokonanie wpisu: LACERTA SPÓŁKA Z OGRANICZONĄ ODPOWIEDZIALNOŚCIĄ, Warszawa, Polska.

100969 2005 10 05 A. Wprowadzono zmianę nazwy uprawnionego przez wykreślenie wpisu: LACERTA SPÓŁKA Z OGRANICZONĄ ODPOWIEDZIALNOŚCIĄ, Warszawa, Polska i dokonanie wpisu: LEAF POLAND SPÓŁKA Z OGRANICZONĄ ODPOWIEDZIALNOŚCIĄ, Warszawa, Polska.

100984 2005 10 07 A. Wprowadzono zmianę nazwy uprawnionego przez wykreślenie wpisu: Hardy Amies Limited ;, Londyn, Wielka Brytania i dokonanie wpisu: HARDY AMIES INTERNATIONAL LIMITED, Londyn, Wielka Brytania.

100995 2005 10 20 A. Wprowadzono zmianę uprawnionego przez wykreślenie wpisu: Glanowski Józef P.P.H.U. GLANZ BUT, Zebrzydowice, Polska i dokonanie wpisu: GLANZBUT Spółka z ograniczoną odpowiedzialnością, Kałwaria Zebrzydowska, Polska.

101215 2005 10 07 A. Wprowadzono zmianę uprawnionego przez wykreślenie wpisu: Acuson Corporation ;, Mountain View, Stany Zjednoczone Ameryki i dokonanie wpisu: Siemens Aktiengesellschaft, Monachium, Niemcy.

101216 2005 10 07 A. Wprowadzono zmianę uprawnionego przez wykreślenie wpisu: Acuson Corporation ;, Mountain View, Stany Zjednoczone Ameryki i dokonanie wpisu: Siemens Aktiengesellschaft, Monachium, Niemcy.

101307 2005 10 07 A. Wprowadzono zmianę nazwy uprawnionego przez wykreślenie wpisu: Alfix-H.C. Toft Aps;, Kolding, Dania i dokonanie wpisu: Alfix A/S, olding, Dania.

101606 2005 10 11 A. Wprowadzono zmianę nazwy i siedziby uprawnionego przez wykreślenie wpisu: Szkopek Krzysztof, Szkopek Stanisław SKOPLAST, Odolanów-Kaczory, Polska i dokonanie wpisu: Przedsiębiorstwo SKOPLAST Stanisław i Krzysztof Szkopek Spółka jawna, Kaczory, Polska.

101714 2005 10 03 A. Wprowadzono zmianę nazwy uprawnionego przez wykreślenie wpisu: Grzyb Zbigniew, Grzyb Jolanta, Rogaczewski Dariusz, Rogaczewska Elżbieta P.P.H.U. „DREWBET” S.C., Zbrojewsko, Polska i dokonanie wpisu: DREWBET –

SPÓŁKA JAWNA Elżbieta i Dariusz Rogaczewscy, Jolanta i Zbigniew Grzybowie, Zbrojewsko Nr 14, Polska.

102013 2005 10 17 A. Wprowadzono zmianę nazwy uprawnionego przez wykreślenie wpisu: EUROPA Towarzystwo Ubezpieczeniowe Spółka Akcyjna, Wrocław, Polska i dokonanie wpisu: Towarzystwo Ubezpieczeń EUROPA Spółka Akcyjna, Wrocław, Polska.

102306 2005 10 17 A. Wprowadzono zmianę nazwy uprawnionego przez wykreślenie wpisu: DAEWOO – FSO MOTOR Spółka Akcyjna, Warszawa, Polska i dokonanie wpisu: Fabryka Samochodów Osobowych Spółka Akcyjna, Warszawa, Polska.

102321 2005 10 25 A. Wprowadzono zmianę nazwy uprawnionego przez wykreślenie wpisu: Teknos Oy, Helsinki, Finlandia i dokonanie wpisu: Teknos Group Oy, Helsinki, Finlandia.

102347 2005 10 25 A. Wprowadzono zmianę uprawnionego przez wykreślenie wpisu: LaFace Records, Inc., Atlanta, Stany Zjednoczone Ameryki i dokonanie wpisu: LaFace Records, LLC, Nowy Jork, Stany Zjednoczone Ameryki.

102427 2005 10 17 A. Wprowadzono zmianę nazwy uprawnionego przez wykreślenie wpisu: Lubuska Wytwórnia Wódek Gatunkowych POLMOS w Zielonej Górze Spółka Akcyjna, Zielona Góra, Polska i dokonanie wpisu: V & S Luksusowa Zielona Góra Spółka Akcyjna, Zielona Góra, Polska.

102432 2005 10 07 A. Wprowadzono zmianę siedziby uprawnionego przez wykreślenie wpisu: Fosroc International Limited, Swindon, Wielka Brytania i dokonanie wpisu: Fosroc International Limited, Londyn, Wielka Brytania.

102523 2005 10 05 A. Wprowadzono zmianę nazwy uprawnionego przez wykreślenie wpisu: LEAF POLAND Spółka z o.o., Warszawa, Polska i dokonanie wpisu: EXPALKAN POLAND SPÓŁKA Z OGRANICZONĄ ODPOWIEDZIALNOŚCIĄ, Warszawa, Polska.

102523 2005 10 05 A. Wprowadzono zmianę uprawnionego przez wykreślenie wpisu: EXPALKAN POLAND SPÓŁKA Z OGRANICZONĄ ODPOWIEDZIALNOŚCIĄ, Warszawa, Polska i dokonanie wpisu: LACERTA SPÓŁKA Z OGRANICZONĄ ODPOWIEDZIALNOŚCIĄ, Warszawa, Polska.

102523 2005 10 05 A. Wprowadzono zmianę nazwy uprawnionego przez wykreślenie wpisu: LACERTA SPÓŁKA Z OGRANICZONĄ ODPOWIEDZIALNOŚCIĄ, Warszawa, Polska i dokonanie wpisu: LEAF POLAND SPÓŁKA Z OGRANICZONĄ ODPOWIEDZIALNOŚCIĄ, Warszawa, Polska.

102529 2005 10 06 A. Wprowadzono zmianę nazwy uprawnionego przez wykreślenie wpisu: INTERPUMP CLEANING S.p.A., Vaiano Cremasco (Cremona), Włochy i dokonanie wpisu: IP CLEANING S.P.A., Vaiano Cremasco (Cremona), Włochy.

102570 2005 10 13 A. Wprowadzono zmianę uprawnionego przez wykreślenie wpisu: NeXstar Pharmaceuticals, Inc., Boulder, Stany Zjednoczone Ameryki i dokonanie wpisu: GILEAD SCIENCES, INC, Foster City, Stany Zjednoczone Ameryki.

102571 2005 10 13 A. Wprowadzono zmianę uprawnionego przez wykreślenie wpisu: NeXstar Pharmaceuticals, Inc., Boulder, Stany Zjednoczone Ameryki i dokonanie wpisu: GILEAD SCIENCES, INC, Foster City, Stany Zjednoczone Ameryki.

102582 2005 10 11 A. Wprowadzono zmianę uprawnionego przez wykreślenie wpisu: Wójcik Anna, Wójcik Krzysztof Firma HINTEX, Warszawa, Polska i dokonanie wpisu: A.B. BERRENHANDLOWY Spółka z o.o., Reguły, Polska.

102585 2005 10 25 A. Wprowadzono zmianę uprawnionego przez wykreślenie wpisu: LEAF ITALIA S.R.L., Cremona,

Włochy i dokonanie wpisu: LEAF ITALIA S.R.L., Cremona, Włochy.

102855 2005 10 07 A. Wprowadzono zmianę uprawnionego przez wykreślenie wpisu: Unilever N.V., Rotterdam, Holandia i dokonanie wpisu: CONTER S.p.A., Lodi Vecchio, Włochy.

102978 2005 10 20 A. Wprowadzono zmianę uprawnionego przez wykreślenie wpisu: Karc Elżbieta, Karc Janusz Drukarnia Oruńska, Gdańsk, Polska i dokonanie wpisu: Drukarnia Oruńska Spółka z ograniczoną odpowiedzialnością, Gdańsk, Polska.

102986 2005 10 20 A. Wprowadzono zmianę nazwy uprawnionego przez wykreślenie wpisu: Głuszkiewicz Marek, Brzezicki Jerzy S.C. WIGO Przedsiębiorstwo Produkcyjno-Handlowo-Usługowe, Kraków, Polska i dokonanie wpisu: PPHU WIGO J.Brzezicki, M.Głuszkiewicz Spółka Jawna, Kraków, Polska.

103134 2005 10 20 A. Wprowadzono zmianę nazwy uprawnionego przez wykreślenie wpisu: Lubuska Wytwórnia Wódek Gatunkowych POLMOS w Zielonej Górze Spółka Akcyjna, Zielona Góra, Polska i dokonanie wpisu: V & S LUKSUSOWA ZIELONA GÓRA SPÓŁKA AKCYJNA, Zielona Góra, Polska.

103555 2005 10 03 A. Wprowadzono zmianę nazwy uprawnionego przez wykreślenie wpisu: Cebula Adam, Kański Zbigniew S.C. AZBUD Przedsiębiorstwo Produkcyjno-Budowlane, Kraków, Polska i dokonanie wpisu: Przedsiębiorstwo Produkcyjno-Budowlane „AZBUD” Adam Cebula, Monika Kańska Spółka Jawna, Kraków, Polska.

103572 2005 10 20 A. Wprowadzono zmianę nazwy uprawnionego przez wykreślenie wpisu: Lubuska Wytwórnia Wódek Gatunkowych POLMOS w Zielonej Górze Spółka Akcyjna, Zielona Góra, Polska i dokonanie wpisu: V & S LUKSUSOWA ZIELONA GÓRA SPÓŁKA AKCYJNA, Zielona Góra, Polska.

103573 2005 10 20 A. Wprowadzono zmianę nazwy uprawnionego przez wykreślenie wpisu: Lubuska Wytwórnia Wódek Gatunkowych POLMOS w Zielonej Górze Spółka Akcyjna, Zielona Góra, Polska i dokonanie wpisu: V & S LUKSUSOWA ZIELONA GÓRA SPÓŁKA AKCYJNA, Zielona Góra, Polska.

103574 2005 10 20 A. Wprowadzono zmianę nazwy uprawnionego przez wykreślenie wpisu: Lubuska Wytwórnia Wódek Gatunkowych POLMOS w Zielonej Górze Spółka Akcyjna, Zielona Góra, Polska i dokonanie wpisu: V & S LUKSUSOWA ZIELONA GÓRA SPÓŁKA AKCYJNA, Zielona Góra, Polska.

103734 2005 10 19 A. Wprowadzono zmianę nazwy i siedziby uprawnionego przez wykreślenie wpisu: Osuchowski Adam ADOS Przedsiębiorstwo Produkcyjno-Handlowo-Usługowe, Warszawa, Polska i dokonanie wpisu: PPHU ados Adam Osuchowski, Reguły, Polska.

103798 2005 10 17 A. Wprowadzono zmianę nazwy uprawnionego przez wykreślenie wpisu: Maison Lejay Lagoute, Dijon, Francja i dokonanie wpisu: LEJAY LAGOUTE, Dijon, Francja.

103838 2005 10 07 A. Wprowadzono zmianę nazwy uprawnionego przez wykreślenie wpisu: Evans Vaccines Limited, Oxford, Wielka Brytania i dokonanie wpisu: Chiron Vaccines Limited, Oxford, Wielka Brytania.

103839 2005 10 07 A. Wprowadzono zmianę nazwy uprawnionego przez wykreślenie wpisu: Evans Vaccines Limited, Oxford, Wielka Brytania i dokonanie wpisu: Chiron Vaccines Limited, Oxford, Wielka Brytania.

103853 2005 10 10 A. Wprowadzono zmianę uprawnionego przez wykreślenie wpisu: Societé des Produits Nestlé S.A., Vevey, Szwajcaria i dokonanie wpisu: JUTRZENKA S.A., Bydgoszcz, Polska.

103910 2005 10 20 A. Wprowadzono zmianę nazwy uprawnionego przez wykreślenie wpisu: Lubuska Wytwórnia Wódek Gatunkowych POLMOS w Zielonej Górze Spółka Akcyjna, Zielona Góra, Polska i dokonanie wpisu: V & S LUKSUSOWA ZIELONA GÓRA SPÓŁKA AKCYJNA, Zielona Góra, Polska.

104407 2005 10 10 A. Wprowadzono zmianę uprawnionego przez wykreślenie wpisu: Drukarnia PRINT – CYCERO Kula Lidia, Kula Andrzej, Częstochowa, Polska i dokonanie wpisu: Drukarnia „PRINT CYCERO” Andrzej Kula Zakład Pracy Chronionej; Zuzanna Kula, Radosław Kula, Częstochowa, Polska.

104522 2005 10 10 A. Wprowadzono zmianę uprawnionego przez wykreślenie wpisu: Motown Record Company, L.P., Los Angeles, Stany Zjednoczone Ameryki i dokonanie wpisu: UMG Recordings, Inc., Santa Monica, Stany Zjednoczone Ameryki.

104623 2005 10 17 A. Wprowadzono zmianę nazwy uprawnionego przez wykreślenie wpisu: EUROPA Towarzystwo Ubezpieczeniowe Spółka Akcyjna, Wrocław, Polska i dokonanie wpisu: Towarzystwo Ubezpieczeń EUROPA Spółka Akcyjna, Wrocław, Polska.

104623 2005 10 17 D. Dokonano wpisu: W dniu 22 lutego 2002 r. zawarto umowę licencyjną niewyłączną i pełną na używanie znaku towarowego na czas nieokreślony przez Towarzystwo Ubezpieczeń na Życie EUROPA S.A., Wrocław, Polska.

104670 2005 10 20 A. Wprowadzono zmianę nazwy i siedziby uprawnionego przez wykreślenie wpisu: Application Des Gaz;, Paryż, Francja i dokonanie wpisu: Application Des Gaz Societé par Actions Simplifié, Saint Genis Laval, Francja.

105178 2005 10 03 A. Wprowadzono zmianę siedziby uprawnionego przez wykreślenie wpisu: DRWEXIM Spółka z o.o., Nowe Bielice, Polska i dokonanie wpisu: DREWEXIM Spółka z o.o., Koszalin, Polska.

105329 2005 10 19 A. Wprowadzono zmianę nazwy uprawnionego przez wykreślenie wpisu: DAEWOO-FSO MOTOR Spółka Akcyjna, Warszawa, Polska i dokonanie wpisu: Fabryka Samochodów Osobowych Spółka Akcyjna, Warszawa, Polska.

105883 2005 10 05 A. Wprowadzono zmianę nazwy uprawnionego przez wykreślenie wpisu: LEAF POLAND Sp. z o.o., Warszawa, Polska i dokonanie wpisu: EXPALKAN POLAND SPÓŁKA Z OGRANICZONĄ ODPOWIEDZIALNOŚCIĄ, Warszawa, Polska.

105883 2005 10 05 A. Wprowadzono zmianę uprawnionego przez wykreślenie wpisu: EXPALKAN POLAND SPÓŁKA Z OGRANICZONĄ ODPOWIEDZIALNOŚCIĄ, Warszawa, Polska i dokonanie wpisu: LACERTA SPÓŁKA Z OGRANICZONĄ ODPOWIEDZIALNOŚCIĄ, Warszawa, Polska.

105883 2005 10 05 A. Wprowadzono zmianę nazwy uprawnionego przez wykreślenie wpisu: LACERTA SPÓŁKA Z OGRANICZONĄ ODPOWIEDZIALNOŚCIĄ, Warszawa, Polska i dokonanie wpisu: LEAF POLAND SPÓŁKA Z OGRANICZONĄ ODPOWIEDZIALNOŚCIĄ, Warszawa, Polska.

105884 2005 10 05 A. Wprowadzono zmianę nazwy uprawnionego przez wykreślenie wpisu: LEAF POLAND Sp. z o.o., Warszawa, Polska i dokonanie wpisu: EXPALKAN POLAND SPÓŁKA Z OGRANICZONĄ ODPOWIEDZIALNOŚCIĄ, Warszawa, Polska.

105884 2005 10 05 A. Wprowadzono zmianę uprawnionego przez wykreślenie wpisu: EXPALKAN POLAND SPÓŁKA Z OGRANICZONĄ ODPOWIEDZIALNOŚCIĄ, Warszawa, Polska i dokonanie wpisu: LACERTA SPÓŁKA Z OGRANICZONĄ ODPOWIEDZIALNOŚCIĄ, Warszawa, Polska.

105884 2005 10 05 A. Wprowadzono zmianę nazwy uprawnionego przez wykreślenie wpisu: LACERTA SPÓŁKA Z OGRANICZONĄ ODPOWIEDZIALNOŚCIĄ, Warszawa, Polska i dokonanie wpisu: LEAF POLAND SPÓŁKA Z OGRANICZONĄ ODPOWIEDZIALNOŚCIĄ, Warszawa, Polska.

106069 2005 10 07 A. Wprowadzono zmianę nazwy uprawnionego przez wykreślenie wpisu: Enso Fine Papers Oy; Helsinki, Finlandia i dokonanie wpisu: Stora Enso Fine Papers Oy, Helsinki, Finlandia.

106069 2005 10 07 A. Wprowadzono zmianę uprawnionego przez wykreślenie wpisu: Stora Enso Fine Papers Oy; Helsinki, Finlandia i dokonanie wpisu: Stora Enso Oyj, Helsinki, Finlandia.

106111 2005 10 05 A. Wprowadzono zmianę nazwy uprawnionego przez wykreślenie wpisu: LEAF POLAND Sp. z o.o., Warszawa, Polska i dokonanie wpisu: EXPALKAN POLAND SPÓŁKA Z OGRANICZONĄ ODPOWIEDZIALNOŚCIĄ, Warszawa, Polska.

106111 2005 10 05 A. Wprowadzono zmianę uprawnionego przez wykreślenie wpisu: EXPALKAN POLAND SPÓŁKA Z OGRANICZONĄ ODPOWIEDZIALNOŚCIĄ, Warszawa, Polska i dokonanie wpisu: LACERTA SPÓŁKA Z OGRANICZONĄ ODPOWIEDZIALNOŚCIĄ, Warszawa, Polska.

106111 2005 10 05 A. Wprowadzono zmianę nazwy uprawnionego przez wykreślenie wpisu: LACERTA SPÓŁKA Z OGRANICZONĄ ODPOWIEDZIALNOŚCIĄ, Warszawa, Polska i dokonanie wpisu: LEAF POLAND SPÓŁKA Z OGRANICZONĄ ODPOWIEDZIALNOŚCIĄ, Warszawa, Polska.

106314 2005 10 11 A. Wprowadzono zmianę uprawnionego przez wykreślenie wpisu: Bieniek Janina, Bieniek Franciszek JAFRA Zakład Stolarski, Żmigród, Polska i dokonanie wpisu: Przedsiębiorstwo Produkcji Mebli JAFRA Franciszek Bieniek, Żmigród, Polska.

106898 2005 10 07 A. Wprowadzono zmianę nazwy uprawnionego przez wykreślenie wpisu: JAPAN TOBACCO INC., Tokio, Japonia i dokonanie wpisu: IMPERIAL TOBACCO MAGYARORSZÁG DOHÁNYFORGALMAZÓ KFT, Debreczyn, Węgry.

107110 2005 10 05 A. Wprowadzono zmianę nazwy uprawnionego przez wykreślenie wpisu: LEAF POLAND Sp. z o.o., Warszawa, Polska i dokonanie wpisu: EXPALKAN POLAND SPÓŁKA Z OGRANICZONĄ ODPOWIEDZIALNOŚCIĄ, Warszawa, Polska.

107110 2005 10 05 A. Wprowadzono zmianę uprawnionego przez wykreślenie wpisu: EXPALKAN POLAND SPÓŁKA Z OGRANICZONĄ ODPOWIEDZIALNOŚCIĄ, Warszawa, Polska i dokonanie wpisu: LACERTA SPÓŁKA Z OGRANICZONĄ ODPOWIEDZIALNOŚCIĄ, Warszawa, Polska.

107110 2005 10 05 A. Wprowadzono zmianę nazwy uprawnionego przez wykreślenie wpisu: LACERTA SPÓŁKA Z OGRANICZONĄ ODPOWIEDZIALNOŚCIĄ, Warszawa, Polska i dokonanie wpisu: LEAF POLAND SPÓŁKA Z OGRANICZONĄ ODPOWIEDZIALNOŚCIĄ, Warszawa, Polska.

107137 2005 10 19 A. Wprowadzono zmianę nazwy uprawnionego przez wykreślenie wpisu: Champagne Louis Roederer;, Reims, Francja i dokonanie wpisu: CHAMPAGN LOUIS ROEDER (CLR), Reims, Francja.

107220 2005 10 07 B. Wprowadzono zmianę przez wykreślenie całego wykazu towarów oraz wszystkich klas towarowych i dokonanie wpisu: zawory; zawory, części do silników, pompy; zawory, instalacje i urządzenia do grzania i chłodzenia, zwłaszcza wymienniki ciepła; części, zespoły i instalacje do pojazdów i urządzeń do poruszania się po lądzie, powietrzu i w lub po wo-

dzie, w tym: układy hamulcowe i układy zawieszenia, układy kierownicze: systemy amortyzujące wstrząsy, uderzenia i skutki poruszania się oraz amortyzatory kolejowe, instalacje elektryczne, zespoły i układy elektryczne i mechaniczne; usługi w zakresie łączności; klasy: 6,7,11,12,38.

107420 2005 10 07 A. Wprowadzono zmianę siedziby uprawnionego przez wykreślenie wpisu: HORTEX HOLDING S.A., Płońsk, Polska i dokonanie wpisu: HORTEX HOLDING S.A., Warszawa, Polska.

107434 2005 10 06 A. Wprowadzono zmianę siedziby uprawnionego przez wykreślenie wpisu: Gotowski Jerzy TRANSAND Firma Transportowo Budowlana, Bydgoszcz, Polska i dokonanie wpisu: Gotowski Jerzy TRANSAND Firma Transportowo Budowlana, Nekla, Polska.

107442 2005 10 07 A. Wprowadzono zmianę siedziby uprawnionego przez wykreślenie wpisu: Fosroc International Limited, Swindon, Wielka Brytania i dokonanie wpisu: Fosroc International Limited, Londyn, Wielka Brytania.

107473 2005 10 07 A. Wprowadzono zmianę siedziby uprawnionego przez wykreślenie wpisu: HORTEX HOLDING S.A., Płońsk, Polska i dokonanie wpisu: HORTEX HOLDING S.A., Warszawa, Polska.

107510 2005 10 07 A. Wprowadzono zmianę siedziby uprawnionego przez wykreślenie wpisu: HORTEX HOLDING S.A., Płońsk, Polska i dokonanie wpisu: HORTEX HOLDING S.A., Warszawa, Polska.

107522 2005 10 10 A. Wprowadzono zmianę uprawnionego przez wykreślenie wpisu: Societé des Produits Nestlé S.A., Vevey, Szwajcaria i dokonanie wpisu: JUTRZENKA S.A., Bydgoszcz, Polska.

107523 2005 10 10 A. Wprowadzono zmianę uprawnionego przez wykreślenie wpisu: Societé des Produits Nestlé S.A., Vevey, Szwajcaria i dokonanie wpisu: JUTRZENKA S.A., Bydgoszcz, Polska.

107526 2005 10 21 A. Wprowadzono zmianę nazwy uprawnionego przez wykreślenie wpisu: Nesky Europa Spółka z o.o., Kraków, Polska i dokonanie wpisu: BATRONIC MB Sp. z o.o., Kraków, Polska.

107549 2005 10 21 A. Wprowadzono zmianę nazwy uprawnionego przez wykreślenie wpisu: Nesky Europa Spółka z o.o., Kraków, Polska i dokonanie wpisu: BATRONIC MB Sp. z o.o., Kraków, Polska.

107550 2005 10 21 A. Wprowadzono zmianę nazwy uprawnionego przez wykreślenie wpisu: Nesky Europa Spółka z o.o., Kraków, Polska i dokonanie wpisu: BATRONIC MB Sp. z o.o., Kraków, Polska.

107705 2005 10 06 A. Wprowadzono zmianę uprawnionego przez wykreślenie wpisu: Siemianowska Janina MONNA Przedsiębiorstwo Handlowe, Bielsko-Biała, Polska i dokonanie wpisu: PEDRINI P.P.L., Concesio (Brescia), Włochy.

107723 2005 10 10 A. Wprowadzono zmianę uprawnionego przez wykreślenie wpisu: Societé des Produits Nestlé S.A., Vevey, Szwajcaria i dokonanie wpisu: JUTRZENKA S.A., Bydgoszcz, Polska.

107772 2005 10 13 A. Wprowadzono zmianę nazwy uprawnionego przez wykreślenie wpisu: ROKSANA Cukiernicza Spółdzielnia Inwalidów Zakład Pracy Chronionej, Strzyżów, Polska i dokonanie wpisu: Cukiernicza Spółdzielnia „Roksana”, Strzyżów, Polska.

108495 2005 10 19 A. Wprowadzono zmianę nazwy uprawnionego przez wykreślenie wpisu: DAEWOO-FSO MOTOR

Spółka Akcyjna, Warszawa, Polska i dokonanie wpisu: Fabryka Samochodów Osobowych Spółka Akcyjna, Warszawa, Polska.

108496 2005 10 19 A. Wprowadzono zmianę nazwy uprawnionego przez wykreślenie wpisu: DAEWOO-FSO MOTOR Spółka Akcyjna, Warszawa, Polska i dokonanie wpisu: Fabryka Samochodów Osobowych Spółka Akcyjna, Warszawa, Polska.

108500 2005 10 19 A. Wprowadzono zmianę nazwy uprawnionego przez wykreślenie wpisu: Ładniak Jerzy, Ładniak Dorota S.C. TEEL Zakład Wykonawstwa Robót Elektrycznych i Telekomunikacyjnych, Poznań, Polska i dokonanie wpisu: TEEL Jerzy Ładniak, Dorota Ładniak Spółka Jawna, Poznań, Polska.

108555 2005 10 06 A. Wprowadzono zmianę nazwy uprawnionego przez wykreślenie wpisu: Alfa Laval AB, Lund, Szwecja i dokonanie wpisu: Alfa Laval Corporate AB, Lund, Szwecja.

108565 2005 10 19 A. Wprowadzono zmianę siedziby uprawnionego przez wykreślenie wpisu: Avnet, Inc., Great Neck, Stany Zjednoczone Ameryki i dokonanie wpisu: Avnet, Inc., Phoenix, Stany Zjednoczone Ameryki.

108799 2005 10 19 A. Wprowadzono zmianę siedziby uprawnionego przez wykreślenie wpisu: Avnet, Inc., Great Neck, Stany Zjednoczone Ameryki i dokonanie wpisu: Avnet, Inc., Phoenix, Stany Zjednoczone Ameryki.

109417 2005 10 11 A. Wprowadzono zmianę nazwy i siedziby uprawnionego przez wykreślenie wpisu: Societé Anonyme Des Marchés Usines – Auchan „S.A.M.U.- Auchan „Societé Anonyme”, Villeneuve-D’Ascq, Francja i dokonanie wpisu: AUCHAN societe anonyme, Croix, Francja.

109417 2005 10 11 A. Wprowadzono zmianę nazwy i siedziby uprawnionego przez wykreślenie wpisu: AUCHAN societe anonyme, Croix, Francja i dokonanie wpisu: GROUPE AUCHAN, societe anonyme a directoire et conseil de surveillance, Croix, Francja.

109830 2005 10 05 A. Wprowadzono zmianę nazwy uprawnionego przez wykreślenie wpisu: LEAF POLAND Sp. z o.o., Warszawa, Polska i dokonanie wpisu: EXPALKAN POLAND SPÓŁKA Z OGRANICZONĄ ODPOWIEDZIALNOŚCIĄ, Warszawa, Polska.

109830 2005 10 05 A. Wprowadzono zmianę uprawnionego przez wykreślenie wpisu: EXPALKAN POLAND SPÓŁKA Z OGRANICZONĄ ODPOWIEDZIALNOŚCIĄ, Warszawa, Polska i dokonanie wpisu: LACERTA SPÓŁKA Z OGRANICZONĄ ODPOWIEDZIALNOŚCIĄ, Warszawa, Polska.

109830 2005 10 05 A. Wprowadzono zmianę nazwy uprawnionego przez wykreślenie wpisu: LACERTA SPÓŁKA Z OGRANICZONĄ ODPOWIEDZIALNOŚCIĄ, Warszawa, Polska i dokonanie wpisu: LEAF POLAND SPÓŁKA Z OGRANICZONĄ ODPOWIEDZIALNOŚCIĄ, Warszawa, Polska.

109848 2005 10 05 A. Wprowadzono zmianę nazwy uprawnionego przez wykreślenie wpisu: LEAF POLAND Sp. z o.o., Warszawa, Polska i dokonanie wpisu: EXPALKAN POLAND SPÓŁKA Z OGRANICZONĄ ODPOWIEDZIALNOŚCIĄ, Warszawa, Polska.

109848 2005 10 05 A. Wprowadzono zmianę uprawnionego przez wykreślenie wpisu: EXPALKAN POLAND SPÓŁKA Z OGRANICZONĄ ODPOWIEDZIALNOŚCIĄ, Warszawa, Polska i dokonanie wpisu: LACERTA SPÓŁKA Z OGRANICZONĄ ODPOWIEDZIALNOŚCIĄ, Warszawa, Polska.

109848 2005 10 05 A. Wprowadzono zmianę nazwy uprawnionego przez wykreślenie wpisu: LACERTA SPÓŁKA Z OGRANICZONĄ ODPOWIEDZIALNOŚCIĄ, Warszawa,

Polska i dokonanie wpisu: LEAF POLAND SPÓŁKA Z OGRANICZONĄ ODPOWIEDZIALNOŚCIĄ, Warszawa, Polska.

109877 2005 10 05 A. Wprowadzono zmianę nazwy uprawnionego przez wykreślenie wpisu: LEAF POLAND Sp. z o.o., Warszawa, Polska i dokonanie wpisu: EXPALKAN POLAND SPÓŁKA Z OGRANICZONĄ ODPOWIEDZIALNOŚCIĄ, Warszawa, Polska.

109877 2005 10 05 A. Wprowadzono zmianę uprawnionego przez wykreślenie wpisu: EXPALKAN POLAND SPÓŁKA Z OGRANICZONĄ ODPOWIEDZIALNOŚCIĄ, Warszawa, Polska i dokonanie wpisu: LACERTA SPÓŁKA Z OGRANICZONĄ ODPOWIEDZIALNOŚCIĄ, Warszawa, Polska.

109877 2005 10 05 A. Wprowadzono zmianę nazwy uprawnionego przez wykreślenie wpisu: LACERTA SPÓŁKA Z OGRANICZONĄ ODPOWIEDZIALNOŚCIĄ, Warszawa, Polska i dokonanie wpisu: LEAF POLAND SPÓŁKA Z OGRANICZONĄ ODPOWIEDZIALNOŚCIĄ, Warszawa, Polska.

110172 2005 10 05 A. Wprowadzono zmianę nazwy uprawnionego przez wykreślenie wpisu: LEAF POLAND Sp. z o.o., Warszawa, Polska i dokonanie wpisu: EXPALKAN POLAND SPÓŁKA Z OGRANICZONĄ ODPOWIEDZIALNOŚCIĄ, Warszawa, Polska.

110172 2005 10 05 A. Wprowadzono zmianę uprawnionego przez wykreślenie wpisu: EXPALKAN POLAND SPÓŁKA Z OGRANICZONĄ ODPOWIEDZIALNOŚCIĄ, Warszawa, Polska i dokonanie wpisu: LACERTA SPÓŁKA Z OGRANICZONĄ ODPOWIEDZIALNOŚCIĄ, Warszawa, Polska.

110172 2005 10 05 A. Wprowadzono zmianę nazwy uprawnionego przez wykreślenie wpisu: LACERTA SPÓŁKA Z OGRANICZONĄ ODPOWIEDZIALNOŚCIĄ, Warszawa, Polska i dokonanie wpisu: LEAF POLAND SPÓŁKA Z OGRANICZONĄ ODPOWIEDZIALNOŚCIĄ, Warszawa, Polska.

110201 2005 10 19 A. Wprowadzono zmianę uprawnionego przez wykreślenie wpisu: Jowat Lobers und Frank GmbH & Co KG, Detmold, Niemcy i dokonanie wpisu: Jowacol Leimvertriebsgesellschaft mbH & Co. Kommanditgesellschaft, Detmold, Niemcy.

110201 2005 10 19 A. Wprowadzono zmianę nazwy uprawnionego przez wykreślenie wpisu: Jowacol Leimvertriebsgesellschaft mbH & Co. Kommanditgesellschaft, Detmold, Niemcy i dokonanie wpisu: Jowat GmbH & Co. KG, Detmold, Niemcy.

110201 2005 10 19 A. Wprowadzono zmianę uprawnionego przez wykreślenie wpisu: Jowat GmbH & Co. KG, Detmold, Niemcy i dokonanie wpisu: Jowat AG, Detmold, Niemcy.

110243 2005 10 19 A. Wprowadzono zmianę uprawnionego przez wykreślenie wpisu: Jowat Lobers und Frank GmbH & Co KG, Detmold, Niemcy i dokonanie wpisu: Jowacol Leimvertriebsgesellschaft mbH & Co. Kommanditgesellschaft, Detmold, Niemcy.

110243 2005 10 19 A. Wprowadzono zmianę nazwy uprawnionego przez wykreślenie wpisu: Jowacol Leimvertriebsgesellschaft mbH & Co. Kommanditgesellschaft, Detmold, Niemcy i dokonanie wpisu: Jowat GmbH & Co. KG, Detmold, Niemcy.

110243 2005 10 19 A. Wprowadzono zmianę uprawnionego przez wykreślenie wpisu: Jowat GmbH & Co. KG, Detmold, Niemcy i dokonanie wpisu: Jowat AG, Detmold, Niemcy.

110422 2005 10 06 B. Wprowadzono zmianę przez wykreślenie całego wykazu towarów oraz wszystkich klas i dokonanie wpisu: odzież z tworzyw naturalnych i sztucznych; usługi drukarskie; klasy 25, 40.

110736 2005 10 21 A. Wprowadzono zmianę nazwy uprawnionego przez wykreślenie wpisu: Nesky Europa Sp. z o.o., Kra-

ków, Polska i dokonanie wpisu: BATRONIC MB Sp. z o.o., Kraków, Polska.

110755 2005 10 05 A. Wprowadzono zmianę nazwy uprawnionego przez wykreślenie wpisu: LEAF POLAND Sp. z o.o., Warszawa, Polska i dokonanie wpisu: EXPALKAN POLAND SPÓŁKA Z OGRANICZONĄ ODPOWIEDZIALNOŚCIĄ, Warszawa, Polska.

110755 2005 10 05 A. Wprowadzono zmianę uprawnionego przez wykreślenie wpisu: EXPALKAN POLAND SPÓŁKA Z OGRANICZONĄ ODPOWIEDZIALNOŚCIĄ, Warszawa, Polska i dokonanie wpisu: LACERTA SPÓŁKA Z OGRANICZONĄ ODPOWIEDZIALNOŚCIĄ, Warszawa, Polska.

110755 2005 10 05 A. Wprowadzono zmianę nazwy uprawnionego przez wykreślenie wpisu: LACERTA SPÓŁKA Z OGRANICZONĄ ODPOWIEDZIALNOŚCIĄ, Warszawa, Polska i dokonanie wpisu: LEAF POLAND SPÓŁKA Z OGRANICZONĄ ODPOWIEDZIALNOŚCIĄ, Warszawa, Polska.

110756 2005 10 05 A. Wprowadzono zmianę nazwy uprawnionego przez wykreślenie wpisu: LEAF POLAND Sp. z o.o., Warszawa, Polska i dokonanie wpisu: EXPALKAN POLAND SPÓŁKA Z OGRANICZONĄ ODPOWIEDZIALNOŚCIĄ, Warszawa, Polska.

110756 2005 10 05 A. Wprowadzono zmianę uprawnionego przez wykreślenie wpisu: EXPALKAN POLAND SPÓŁKA Z OGRANICZONĄ ODPOWIEDZIALNOŚCIĄ, Warszawa, Polska i dokonanie wpisu: LACERTA SPÓŁKA Z OGRANICZONĄ ODPOWIEDZIALNOŚCIĄ, Warszawa, Polska.

110756 2005 10 05 A. Wprowadzono zmianę nazwy uprawnionego przez wykreślenie wpisu: LACERTA SPÓŁKA Z OGRANICZONĄ ODPOWIEDZIALNOŚCIĄ, Warszawa, Polska i dokonanie wpisu: LEAF POLAND SPÓŁKA Z OGRANICZONĄ ODPOWIEDZIALNOŚCIĄ, Warszawa, Polska.

111260 2005 10 05 A. Wprowadzono zmianę nazwy uprawnionego przez wykreślenie wpisu: LEAF POLAND Sp. z o.o., Warszawa, Polska i dokonanie wpisu: EXPALKAN POLAND SPÓŁKA Z OGRANICZONĄ ODPOWIEDZIALNOŚCIĄ, Warszawa, Polska.

111260 2005 10 05 A. Wprowadzono zmianę uprawnionego przez wykreślenie wpisu: EXPALKAN POLAND SPÓŁKA Z OGRANICZONĄ ODPOWIEDZIALNOŚCIĄ, Warszawa, Polska i dokonanie wpisu: LACERTA SPÓŁKA Z OGRANICZONĄ ODPOWIEDZIALNOŚCIĄ, Warszawa, Polska.

111260 2005 10 05 A. Wprowadzono zmianę nazwy uprawnionego przez wykreślenie wpisu: LACERTA SPÓŁKA Z OGRANICZONĄ ODPOWIEDZIALNOŚCIĄ, Warszawa, Polska i dokonanie wpisu: LEAF POLAND SPÓŁKA Z OGRANICZONĄ ODPOWIEDZIALNOŚCIĄ, Warszawa, Polska.

111616 2005 10 06 A. Wprowadzono zmianę uprawnionego przez wykreślenie wpisu: Zakłady Piwowarskie w Leżajsku S.A., Leżajsk, Polska i dokonanie wpisu: BROWARY ŻYWIEC S.A., Żywiec, Polska.

111616 2005 10 06 A. Wprowadzono zmianę nazwy uprawnionego przez wykreślenie wpisu: BROWARY ŻYWIEC S.A., Żywiec, Polska i dokonanie wpisu: GRUPA ŻYWIEC S.A., Żywiec, Polska.

112327 2005 10 10 A. Wprowadzono zmianę uprawnionego przez wykreślenie wpisu: Societè des Produits Nestlé S.A., Vevey, Szwajcaria i dokonanie wpisu: JUTRZENKA S.A., Bydgoszcz, Polska.

112671 2005 10 07 A. Wprowadzono zmianę uprawnionego przez wykreślenie wpisu: IDG Books Worldwide, INC, Foster

City, Stany Zjednoczone Ameryki i dokonanie wpisu: HUNGRY MINDS, INC., Foster City, Stany Zjednoczone Ameryki.

112671 2005 10 07 A. Wprowadzono zmianę nazwy i siedziby uprawnionego przez wykreślenie wpisu: HUNGRY MINDS, INC, Foster City, Stany Zjednoczone Ameryki i dokonanie wpisu: WILEY PUBLISHING, INC., Hoboken, Stany Zjednoczone Ameryki.

112721 2005 10 19 A. Wprowadzono zmianę siedziby uprawnionego przez wykreślenie wpisu: Przedsiębiorstwo TAF Spółka z o.o., Poznań, Polska i dokonanie wpisu: Przedsiębiorstwo TAF Spółka z o.o., Mosina, Polska.

113013 2005 10 07 A. Wprowadzono zmianę nazwy uprawnionego przez wykreślenie wpisu: BS Electrodomesticos S.A.; Huarte, Hiszpania i dokonanie wpisu: BSH Fabricacion, S.A., Huarte, Hiszpania.

113013 2005 10 07 A. Wprowadzono zmianę nazwy uprawnionego przez wykreślenie wpisu: BSH Fabricacion, S.A., Huarte, Hiszpania i dokonanie wpisu: BSH ELECTRODOMESTICOS ESPANA, S.A., Huarte, Hiszpania.

113591 2005 10 11 A. Wprowadzono zmianę uprawnionego przez wykreślenie wpisu: Miękiewicz Aleksandra KONTO Biuro Usług Księgowych, Poznań, Polska i dokonanie wpisu: „KONTO” Spółka z o.o., Poznań, Polska.

113653 2005 10 06 A. Wprowadzono zmianę uprawnionego przez wykreślenie wpisu: Fire Burglary Instruments, Inc.; Syosset, Stany Zjednoczone Ameryki i dokonanie wpisu: Pittway Corporation, Chicago, Stany Zjednoczone Ameryki.

113653 2005 10 06 A. Wprowadzono zmianę uprawnionego przez wykreślenie wpisu: Pittway Corporation, Chicago, Stany Zjednoczone Ameryki i dokonanie wpisu: Honeywell International Inc., Morristown, Stany Zjednoczone Ameryki.

113792 2005 10 11 A. Wprowadzono zmianę nazwy i siedziby uprawnionego przez wykreślenie wpisu: AUCHAN Sociéte Anonyme á directoire, Croix, Francja i dokonanie wpisu: GROUPE AUCHAN, societe anonyme a directoire et conseil de surveillance, Croix, Francja.

114696 2005 10 06 A. Wprowadzono zmianę siedziby uprawnionego przez wykreślenie wpisu: HORTEX HOLDING S.A., Płońsk, Polska i dokonanie wpisu: HORTEX HOLDING S.A., Warszawa, Polska.

115343 2005 10 06 A. Wprowadzono zmianę nazwy uprawnionego przez wykreślenie wpisu: Evans Vaccines Limited, Oxford, Wielka Brytania i dokonanie wpisu: Chiron Vaccines Limited, Oxford, Wielka Brytania.

115487 2005 10 05 A. Wprowadzono zmianę nazwy uprawnionego przez wykreślenie wpisu: LEAF POLAND Sp. z o.o., Warszawa, Polska i dokonanie wpisu: EXPALKAN POLAND SPÓŁKA Z OGRANICZONĄ ODPOWIEDZIALNOŚCIĄ, Warszawa, Polska.

115487 2005 10 05 A. Wprowadzono zmianę uprawnionego przez wykreślenie wpisu: EXPALKAN POLAND SPÓŁKA Z OGRANICZONĄ ODPOWIEDZIALNOŚCIĄ, Warszawa, Polska i dokonanie wpisu: LACERTA SPÓŁKA Z OGRANICZONĄ ODPOWIEDZIALNOŚCIĄ, Warszawa, Polska.

115487 2005 10 05 A. Wprowadzono zmianę nazwy uprawnionego przez wykreślenie wpisu: LACERTA SPÓŁKA Z OGRANICZONĄ ODPOWIEDZIALNOŚCIĄ, Warszawa, Polska i dokonanie wpisu: LEAF POLAND SPÓŁKA Z OGRANICZONĄ ODPOWIEDZIALNOŚCIĄ, Warszawa, Polska.

115806 2005 10 13 A. Wprowadzono zmianę nazwy uprawnionego przez wykreślenie wpisu: ROKSANA Cukiernicza

Spółdzielnia Inwalidów, Strzyżów, Polska i dokonanie wpisu: Cukiernicza Spółdzielnia „Roksana”, Strzyżów, Polska.

115964 2005 10 10 A. Wprowadzono zmianę nazwy uprawnionego przez wykreślenie wpisu: LEAF POLAND Sp. z o.o., Warszawa, Polska i dokonanie wpisu: EXPALKAN POLAND SPÓŁKA Z OGRANICZONĄ ODPOWIEDZIALNOŚCIĄ, Warszawa, Polska.

115964 2005 10 10 A. Wprowadzono zmianę uprawnionego przez wykreślenie wpisu: EXPALKAN POLAND SPÓŁKA Z OGRANICZONĄ ODPOWIEDZIALNOŚCIĄ, Warszawa, Polska i dokonanie wpisu: LACERTA SPÓŁKA Z OGRANICZONĄ ODPOWIEDZIALNOŚCIĄ, Warszawa, Polska.

115964 2005 10 10 A. Wprowadzono zmianę nazwy uprawnionego przez wykreślenie wpisu: LACERTA SPÓŁKA Z OGRANICZONĄ ODPOWIEDZIALNOŚCIĄ, Warszawa, Polska i dokonanie wpisu: LEAF POLAND SPÓŁKA Z OGRANICZONĄ ODPOWIEDZIALNOŚCIĄ, Warszawa, Polska.

115965 2005 10 05 A. Wprowadzono zmianę nazwy uprawnionego przez wykreślenie wpisu: LEAF POLAND Sp. z o.o., Warszawa, Polska i dokonanie wpisu: EXPALKAN POLAND SPÓŁKA Z OGRANICZONĄ ODPOWIEDZIALNOŚCIĄ, Warszawa, Polska.

115965 2005 10 05 A. Wprowadzono zmianę uprawnionego przez wykreślenie wpisu: EXPALKAN POLAND SPÓŁKA Z OGRANICZONĄ ODPOWIEDZIALNOŚCIĄ, Warszawa, Polska i dokonanie wpisu: LACERTA SPÓŁKA Z OGRANICZONĄ ODPOWIEDZIALNOŚCIĄ, Warszawa, Polska.

115965 2005 10 05 A. Wprowadzono zmianę nazwy uprawnionego przez wykreślenie wpisu: LACERTA SPÓŁKA Z OGRANICZONĄ ODPOWIEDZIALNOŚCIĄ, Warszawa, Polska i dokonanie wpisu: LEAF POLAND SPÓŁKA Z OGRANICZONĄ ODPOWIEDZIALNOŚCIĄ, Warszawa, Polska.

116045 2005 10 13 A. Wprowadzono zmianę nazwy uprawnionego przez wykreślenie wpisu: ROKSANA Cukiernicza Spółdzielnia Inwalidów, Strzyżów, Polska i dokonanie wpisu: Cukiernicza Spółdzielnia „Roksana”, Strzyżów, Polska.

116111 2005 10 13 A. Wprowadzono zmianę nazwy uprawnionego przez wykreślenie wpisu: ROKSANA Cukiernicza Spółdzielnia Inwalidów, Strzyżów, Polska i dokonanie wpisu: Cukiernicza Spółdzielnia „Roksana”, Strzyżów, Polska.

116112 2005 10 13 A. Wprowadzono zmianę nazwy uprawnionego przez wykreślenie wpisu: ROKSANA Cukiernicza Spółdzielnia Inwalidów, Strzyżów, Polska i dokonanie wpisu: Cukiernicza Spółdzielnia „Roksana”, Strzyżów, Polska.

116156 2005 10 06 A. Wprowadzono zmianę nazwy i siedziby uprawnionego przez wykreślenie wpisu: A.HIESTAND HOLDING AG, Schlieren-Zürich, Szwajcaria i dokonanie wpisu: Hiestand Holding AG, Lupfig, Szwajcaria.

117396 2005 10 06 A. Wprowadzono zmianę uprawnionego przez wykreślenie wpisu: Kochanek Beata Przedsiębiorstwo Produkcyjno-Handlowe KARKO, Poznań, Polska i dokonanie wpisu: Przedsiębiorstwo Produkcyjno-Handlowe KARKO Beata Kochanek, Zbigniew Kochanek Spółka Cywilna, Jelcz-Laskowice, Polska.

117396 2005 10 06 A. Wprowadzono zmianę nazwy uprawnionego przez wykreślenie wpisu: Przedsiębiorstwo Produkcyjno-Handlowe KARKO Beata Kochanek, Zbigniew Kochanek Spółka Cywilna, Jelcz-Laskowice, Polska i dokonanie wpisu: KARKO Beata Kochanek, Zbigniew Kochanek Spółka Jawna, Jelcz-Laskowice, Polska.

118661 2005 10 06 A. Wprowadzono zmianę nazwy uprawnionego przez wykreślenie wpisu: DEKSTAR s.c. Adam Narkiewicz, Dariusz Dobrowolski, Warszawa, Polska i dokonanie wpisu: DEKSTAR Spółka jawna Adam Narkiewicz, Dariusz Dobrowolski, Warszawa, Polska.

118661 2005 10 06 A. Wprowadzono zmianę siedziby uprawnionego przez wykreślenie wpisu: DEKSTAR Spółka Jawna Adam Narkiewicz, Dariusz Dobrowolski, Warszawa, Polska i dokonanie wpisu: DEKSTAR Spółka Jawna Adam Narkiewicz, Dariusz Dobrowolski, Macierzysz, Polska.

119153 2005 10 10 A. Wprowadzono zmianę uprawnionego przez wykreślenie wpisu: Societé des Produits Nestlé S.A., Vevey, Szwajcaria i dokonanie wpisu: JUTRZENKA S.A., Bydgoszcz, Polska.

119933 2005 10 10 A. Wprowadzono zmianę uprawnionego przez wykreślenie wpisu: FL SELENIA S.p.A., Turyn, Włochy i dokonanie wpisu: FL SELENIA S.p.A., Turyn, Włochy

120019 2005 10 06 A. Wprowadzono zmianę uprawnionego przez wykreślenie wpisu: AGROS HOLDINGS.A., Warszawa, Polska i dokonanie wpisu: AGROS TRADING CONFECTIONERY Sp. z o.o., Warszawa, Polska.

120208 2005 10 06 A. Wprowadzono zmianę uprawnionego przez wykreślenie wpisu: Valio Ltd., Helsinki, Finlandia i dokonanie wpisu: Societé des Produits Nestlé S.A., Vevey, Szwajcaria.

120209 2005 10 06 A. Wprowadzono zmianę uprawnionego przez wykreślenie wpisu: Valio Ltd., Helsinki, Finlandia i dokonanie wpisu: Societé des Produits Nestlé S.A., Vevey, Szwajcaria.

120538 2005 10 05 A. Wprowadzono zmianę nazwy uprawnionego przez wykreślenie wpisu: LEAF POLAND Spółka z o.o., Warszawa, Polska i dokonanie wpisu: EXPALKAN POLAND SPÓŁKA Z OGRANICZONĄ ODPOWIEDZIALNOŚCIĄ, Warszawa, Polska.

120538 2005 10 05 A. Wprowadzono zmianę uprawnionego przez wykreślenie wpisu: EXPALKAN POLAND SPÓŁKA Z OGRANICZONĄ ODPOWIEDZIALNOŚCIĄ, Warszawa, Polska i dokonanie wpisu: LACERTA SPÓŁKA Z OGRANICZONĄ ODPOWIEDZIALNOŚCIĄ, Warszawa, Polska.

120538 2005 10 05 A. Wprowadzono zmianę nazwy uprawnionego przez wykreślenie wpisu: LACERTA SPÓŁKA Z OGRANICZONĄ ODPOWIEDZIALNOŚCIĄ, Warszawa, Polska i dokonanie wpisu: LEAF POLAND SPÓŁKA Z OGRANICZONĄ ODPOWIEDZIALNOŚCIĄ, Warszawa, Polska.

120722 2005 10 06 A. Wprowadzono zmianę uprawnionego przez wykreślenie wpisu: IME Grabner & Wayland GmbH & Co., Freilassing, Niemcy i dokonanie wpisu: IME Mazsits & Partner GmbH, Salzburg, Austria.

120941 2005 10 19 A. Wprowadzono zmianę uprawnionego przez wykreślenie wpisu: UNICOM BOLS GROUP Sp. z o.o., Oborniki Wielkopolskie, Polska i dokonanie wpisu: BOLS Spółka z o.o., Oborniki Wielkopolskie, Polska.

120961 2005 10 06 A. Wprowadzono zmianę uprawnionego przez wykreślenie wpisu: Browary WARKA Spółka z o.o., Warka, Polska i dokonanie wpisu: Browary WARKA Spółka Akcyjna, Warka, Polska.

120961 2005 10 06 A. Wprowadzono zmianę uprawnionego przez wykreślenie wpisu: Browary WARKA Spółka Akcyjna, Warka, Polska i dokonanie wpisu: GRUPA ŻYWIEC S.A., Żywiec, Polska.

121390 2005 10 13 A. Wprowadzono zmianę nazwy i siedziby uprawnionego przez wykreślenie wpisu: Sundor Brands Inc.,

Cincinnati, Stany Zjednoczone Ameryki i dokonanie wpisu: Sunny Delight Beverages Co., Plantation, Stany Zjednoczone Ameryki.

121390 2005 10 13 A. Wprowadzono zmianę siedziby uprawnionego przez wykreślenie wpisu: Sunny Delight Beverages Co., Plantation, Stany Zjednoczone Ameryki i dokonanie wpisu: Sunny Delight Beverages Co., Cincinnati Stany Zjednoczone Ameryki.

121509 2005 10 11 A. Wprowadzono zmianę siedziby uprawnionego przez wykreślenie wpisu: Centralne Laboratorium Przemysłu Ziemniaczanego, Luboń, Polska i dokonanie wpisu: Centralne Laboratorium Przemysłu Ziemniaczanego, Poznań, Polska.

122150 2005 10 07 A. Wprowadzono zmianę uprawnionego przez wykreślenie wpisu: Browary WARKA Spółka z o.o., Warka, Polska i dokonanie wpisu: Browary WARKA Spółka Akcyjna, Warka, Polska.

122150 2005 10 07 A. Wprowadzono zmianę uprawnionego przez wykreślenie wpisu: Browary WARKA Spółka Akcyjna, Warka, Polska i dokonanie wpisu: GRUPA ŻYWIEC S.A., Żywiec, Polska.

122152 2005 10 07 A. Wprowadzono zmianę uprawnionego przez wykreślenie wpisu: Browary WARKA Spółka z o.o., Warka, Polska i dokonanie wpisu: Browary WARKA Spółka Akcyjna, Warka, Polska.

122152 2005 10 07 A. Wprowadzono zmianę uprawnionego przez wykreślenie wpisu: Browary WARKA Spółka Akcyjna, Warka, Polska i dokonanie wpisu: GRUPA ŻYWIEC S.A., Żywiec, Polska.

122157 2005 10 07 A. Wprowadzono zmianę uprawnionego przez wykreślenie wpisu: Browary WARKA Spółka z o.o., Warka, Polska i dokonanie wpisu: Browary WARKA Spółka Akcyjna, Warka, Polska.

122157 2005 10 07 A. Wprowadzono zmianę uprawnionego przez wykreślenie wpisu: Browary WARKA Spółka Akcyjna, Warka, Polska i dokonanie wpisu: GRUPA ŻYWIEC S.A., Żywiec, Polska.

122527 2005 10 07 A. Wprowadzono zmianę uprawnionego przez wykreślenie wpisu: Browary WARKA Spółka z o.o., Warka, Polska i dokonanie wpisu: Browary WARKA Spółka Akcyjna, Warka, Polska.

122527 2005 10 07 A. Wprowadzono zmianę uprawnionego przez wykreślenie wpisu: Browary WARKA Spółka Akcyjna, Warka, Polska i dokonanie wpisu: GRUPA ŻYWIEC S.A., Żywiec, Polska.

123034 2005 10 13 A. Wprowadzono zmianę nazwy uprawnionego przez wykreślenie wpisu: "Danone Ciastka" Spółka z o.o., Warszawa, Polska i dokonanie wpisu: LU Polska Spółka z o.o., Warszawa, Polska.

123034 2005 10 13 A. Wprowadzono zmianę uprawnionego przez wykreślenie wpisu: LU Polska Spółka z o.o., Warszawa, Polska i dokonanie wpisu: LU POLSKA S.A., Warszawa, Polska.

123084 2005 10 10 A. Wprowadzono zmianę nazwy uprawnionego przez wykreślenie wpisu: LEAF POLAND Spółka z o.o., Warszawa, Polska i dokonanie wpisu: EXPALKAN POLAND SPÓŁKA Z OGRANICZONĄ ODPOWIEDZIALNOŚCIĄ, Warszawa, Polska.

123084 2005 10 10 A. Wprowadzono zmianę uprawnionego przez wykreślenie wpisu: EXPALKAN POLAND SPÓŁKA Z OGRANICZONĄ ODPOWIEDZIALNOŚCIĄ, Warszawa, Polska i dokonanie wpisu: LACERTA SPÓŁKA Z OGRANICZONĄ ODPOWIEDZIALNOŚCIĄ, Warszawa, Polska.

Polska i dokonanie wpisu: LEAF POLAND SPÓŁKA Z OGRANICZONĄ ODPOWIEDZIALNOŚCIĄ, Warszawa, Polska.

125219 2005 10 19 A. Wprowadzono zmianę uprawnionego przez wykreślenie wpisu: UNIZETO Spółka z o.o., Szczecin, Polska i dokonanie wpisu: Unizeto Technologies S.A., Szczecin, Polska.

125559 2005 10 24 D. Dokonano wpisu: W dniu 22 listopada 2000 r. zawarto umowę licencyjną niewyłączną i niepełną na użytkowanie znaku towarowego ORLEN R-125559 na czas trwania prawa ochronnego przez: RAFINERIA NAFTY JEDLICZE SPÓŁKA AKCYJNA, Jedlicze, Polska dla następujących towarów: przerób ropy naftowej oraz wytwarzanie produktów i półproduktów ropopochodnych (rafineryjnych i petrochemicznych), węglowodory nasycone i nienasycone, typu olefinowego i dienowego, oraz ich polimery, propan, etylen, propylen, polietylen, polipropylen, butadien, benzen, toluen, frakcja etylobenzenowa, frakcje C4, frakcje C5, węglowodory C9 i wyższe, fenol, aceton, kumen, rozpuszczalniki, aromaty, glikole etylenowe, tlenek etylenu, etery, siarka, siarkowodór, chemiczne substancje, wodór i gazy wodorowe, dodatki do paliw, smarów, gazy do celów przemysłowych, oleje do rozdzielania, płyny niskozamarzające, płyny hamulcowe, nieprzetworzone tworzywa sztuczne i półprzetworzone tworzywa sztuczne; paliwa, gazy płynne, benzyny silnikowe, oleje napędowe, oleje opałowe, oleje przemysłowe, oleje silnikowe, parafina, paliwa silnikowe, lotnicze, koks naftowy, ksyleny, smary; rury, zbiorniki, rurociągi, towary z metali nieszlachetnych nie ujęte w innych klasach, budowlane materiały metalowe, konstrukcje budowlane; maszyny, obrabiarki, pompy, sprężarki, urządzenia i sprzęt do wytwarzania produktów rafineryjnych i petrochemicznych, silniki, mechanizmy sprzęgania i napędu, aparatura do wytwarzania produktów rafineryjnych petrochemicznych, instalacje przemysłowe do wytwarzania produktów chemicznych; aparatura kontrolno-pomiarowa i wyposażenie elektryczne do wytwarzania produktów rafineryjnych i petrochemicznych, urządzenia alarmowe, dystrybutory paliwa silnikowego dla stacji obsługi; urządzenia do oświetlania, ogrzewania, wytwarzania pary, chłodzenia, suszenia, wentylacji, zasilania wodą i do celów sanitarnych; materiały szkoleniowe i instruktażowe, materiały z tworzyw sztucznych do pakowania (nie ujęte w innych klasach), folia polipropylenowa do pakowania; tworzywa sztuczne w formie wyciśniętej stosowane w produkcji, tworzywa sztuczne inne niż do pakowania, folia polipropylenowa inna niż do pakowania; asfalt, bitum, smoła; usługi w zakresie reklamy, biznesu, zarządzania, czynności biurowych, prowadzenie działalności handlowej w obrocie krajowym i zagranicznym na rachunek własny, na zlecenie i w komisie, usługi w zakresie obrotu ropą naftową i paliwami ropopochodnymi; usługi w zakresie spraw finansowych, spraw własności (na podstawie ksiąg wieczystych) usługi w zakresie prowadzenia kapitałowej działalności inwestycyjnej, nabywania i obrotu akcjami i udziałami, w obrocie krajowym i zagranicznym, usługi bankowe, usługi instytucji kredytowych, innych niż banki, takich jak towarzystwa kredytowe, spółki finansowe, pożyczkowe, usługi kompanii holdingowych i kapitału powierniczego, usługi brokerskie dotyczące akcji i własności, usługi związane ze sprawami pieniężnymi potwierdzonymi przez powierników, usługi związane z wydawaniem czeków i akredytywów, usługi związane z administrowaniem budynkami tj. wyceną i finansowaniem; usługi budowlane, usługi w zakresie działalności budowlanej na własny rachunek i w komisie, w dziedzinach związanych z przetwarzaniem, magazynowaniem, konfekcjonowaniem i obrotem paliwami stałymi, ciekłymi i gazowymi oraz produktami chemicznymi, usługi budowlane w zakresie transportu drogowego, kolejowego, wodnego i rurociągowego, usługi w zakresie prowadzenia stacji paliw, usługi w zakresie napraw i dokonywania remontów urządzeń, instalacji rafineryjnych i petrochemicznych, zbiorników paliwowych, stacji paliw oraz środków transportu, usługi instalacyjne, usługi w zakresie instalacji rafineryjnych i petrochemicznych, zbiorników pali-

wowych, stacji paliw oraz środków transportu; usługi w zakresie transportu, pakowania i składowania towarów, usługi związane z prowadzeniem działalności transportowej w zakresie transportu drogowego, kolejowego, wodnego i rurociągowego, magazynowania, składowania i przechowywania ropy naftowej i paliw płynnych oraz tworzenia i utrzymywania zapasu paliw, usługi w zakresie dokonywania przeładunków morskich i lądowych, usługi w zakresie dystrybucji energii cieplnej i elektrycznej; usługi w zakresie uszlachetniania paliw i gazów, usługi w zakresie etylizacji, barwienia i dodawania komponentów, usługi w zakresie obróbki materiałowej, skupu, obrotu i przerobu olejów przepracowanych oraz innych odpadów chemicznych, usługi w zakresie przetwórstwa tworzyw sztucznych, usługi w zakresie przetwarzania ropy naftowej i rafinacji, usługi w zakresie wytwarzania, przesyłania i obrotu energią cieplną i elektryczną; usługi w zakresie nauczania, organizowania i prowadzenia szkoleń (kursów) i szkoleń zawodowych, usługi w zakresie rozrywki, działalności sportowej i kulturalnej; usługi związane z podawaniem potraw i napojów, usługi w zakresie prowadzenia barów, restauracji i hoteli, usługi w zakresie spraw socjalno-bytowych i czynności związane z czasowym zakwaterowaniem, usługi medyczne, usługi prawnicze, usługi w zakresie prowadzenia stacji paliwowych, usługi w zakresie badań naukowych i przemysłowych, usługi w zakresie prowadzenia działalności badawczej, projektowej, rozwojowej i produkcyjnej na własny rachunek i w komisie, w dziedzinach związanych z przetwarzaniem, magazynowaniem, konfekcjonowaniem i obrotem paliwami ciekłymi i gazowymi oraz pochodnymi produktami chemicznymi i transportem drogowym, kolejowym, wodnym i rurociągowym; klasy 1, 4, 6, 7, 9, 11, 16, 17, 19, 35, 36, 37, 39, 40, 41, 42.

125559 2005 10 24 D. Dokonano wpisu: W dniu 22 listopada 2000 r. zawarto umowę licencyjną niewyłączną i niepełną na użytkowanie znaku towarowego ORLEN R-125559 na czas trwania prawa ochronnego przez: PKN TRANSPORT SZCZECIN Sp. z o.o., Szczecin, Polska dla następujących towarów i usług: paliwa, gazy płynne, benzyny silnikowe, oleje napędowe, oleje opałowe, oleje przemysłowe, oleje silnikowe, parafina, paliwa silnikowe, lotnicze, koks naftowy, ksyleny, smary; usługi w zakresie reklamy, biznesu, zarządzania, czynności biurowych, prowadzenie działalności handlowej w obrocie krajowym i zagranicznym na rachunek własny, na zlecenie i w komisie, usługi w zakresie obrotu ropą naftową i paliwami ropopochodnymi; usługi w zakresie transportu, pakowania i składowania towarów, usługi związane z prowadzeniem działalności transportowej w zakresie transportu drogowego, kolejowego, wodnego i rurociągowego, magazynowania, składowania i przechowywania ropy naftowej i paliw płynnych oraz tworzenia i utrzymywania zapasu paliw, usługi w zakresie dokonywania przeładunków morskich i lądowych, usługi w zakresie dystrybucji energii cieplnej i elektrycznej; usługi w zakresie nauczania, organizowania i prowadzenia szkoleń (kursów) i szkoleń zawodowych, usługi w zakresie rozrywki, działalności sportowej i kulturalnej; usługi związane z podawaniem potraw i napojów, usługi w zakresie prowadzenia barów, restauracji i hoteli, usługi w zakresie spraw socjalno-bytowych i czynności związane z czasowym zakwaterowaniem, usługi medyczne, usługi prawnicze, usługi w zakresie prowadzenia stacji paliwowych, usługi w zakresie badań naukowych i przemysłowych, usługi w zakresie prowadzenia działalności badawczej, projektowej, rozwojowej i produkcyjnej na własny rachunek i w komisie, w dziedzinach związanych z przetwarzaniem, magazynowaniem, konfekcjonowaniem i obrotem paliwami ciekłymi i gazowymi oraz pochodnymi produktami chemicznymi i transportem drogowym, kolejowym, wodnym i rurociągowym; klasy 4, 35, 39, 41, 42.

125559 2005 10 24 D. Dokonano wpisu: W dniu 22 listopada 2000 r. zawarto umowę licencyjną niewyłączną i niepełną na użytkowanie znaku towarowego ORLEN R-125559 na czas trwania prawa ochronnego przez: RAFINERIA TRZEBINIA SPÓŁKA

AKCYJNA, Trzebinia, Polska dla następujących towarów i usług : przerób ropy naftowej oraz wytwarzanie produktów i półproduktów ropopochodnych (rafineryjnych i petrochemicznych), węglowodory nasycone i nienasycone, typu olefinowego i dienowego, oraz ich polimery, propan, etylen, propylen, polietylen, polipropylen, butadien, benzen, toluen, frakcja etylobenzenowa, frakcje C4, frakcje C5, węglowodory C9 i wyższe, fenol, aceton, kumen, rozpuszczalniki, aromaty, glikole etylenowe, tlenek etylenu, etery, siarka, siarkowodór, chemiczne substancje, wodór i gazy wodorowe, dodatki do paliw, smarów, gazy do celów przemysłowych, oleje do rozdzielania, płyny niskozamarzające, płyny hamulcowe, nieprzetworzone tworzywa sztuczne i półprzetworzone tworzywa sztuczne; paliwa, gazy płynne, benzyny silnikowe, oleje napędowe, oleje opałowe, oleje przemysłowe, oleje silnikowe, parafina, paliwa silnikowe, lotnicze, koks naftowy, ksyleny, smary; rury, zbiorniki, rurociągi, towary z metali nieszlachetnych nie ujęte w innych klasach, budowlane materiały metalowe, konstrukcje budowlane; maszyny, obrabiarki, pompy, sprężarki, urządzenia i sprzęt do wytwarzania produktów rafineryjnych i petrochemicznych, silniki, mechanizmy sprzęgania i napędu, aparatura do wytwarzania produktów rafineryjnych petrochemicznych, instalacje przemysłowe do wytwarzania produktów chemicznych; aparatura kontrolno-pomiarowa i wyposażenie elektryczne do wytwarzania produktów rafineryjnych i petrochemicznych, urządzenia alarmowe, dystrybutory paliwa silnikowego dla stacji obsługi; urządzenia do oświetlania, ogrzewania, wytwarzania pary, chłodzenia, suszenia, wentylacji, zasilania wodą i do celów sanitarnych; materiały szkoleniowe i instruktażowe, materiały z tworzyw sztucznych do pakowania (nie ujęte w innych klasach), folia polipropylenowa do pakowania; tworzywa sztuczne w formie wyciśniętej stosowane w produkcji, tworzywa sztuczne inne niż do pakowania, folia polipropylenowa inna niż do pakowania; asfalt, bitum, smoła; usługi w zakresie reklamy, biznesu, zarządzania, czynności biurowych, prowadzenie działalności handlowej w obrocie krajowym i zagranicznym na rachunek własny, na zlecenie i w komisie, usługi w zakresie obrotu ropą naftową i paliwami ropopochodnymi; usługi w zakresie spraw finansowych, spraw własności (na podstawie ksiąg wieczystych) usługi w zakresie prowadzenia kapitałowej działalności inwestycyjnej, nabywania i obrotu akcjami i udziałami, w obrocie krajowym i zagranicznym, usługi bankowe, usługi instytucji kredytowych, innych niż banki, takich jak towarzystwa kredytowe, spółki finansowe, pożyczkowe, usługi kompanii holdingowych i kapitału powierniczego, usługi brokerskie dotyczące akcji i własności, usługi związane ze sprawami pieniężnymi potwierdzonymi przez powierników, usługi związane z wydawaniem czeków i akredytywów, usługi związane z administrowaniem budynkami tj. wyceną i finansowaniem; usługi budowlane, usługi w zakresie działalności budowlanej na własny rachunek i w komisie, w dziedzinach związanych z przetwarzaniem, magazynowaniem, konfekcjonowaniem i obrotem paliwami stałymi, ciekłymi i gazowymi oraz produktami chemicznymi, usługi budowlane w zakresie transportu drogowego, kolejowego, wodnego i rurociągowego, usługi w zakresie prowadzenia stacji paliw, usługi w zakresie napraw i dokonywania remontów urządzeń, instalacji rafineryjnych i petrochemicznych, zbiorników paliwowych, stacji paliw oraz środków transportu, usługi instalacyjne, usługi w zakresie instalacji rafineryjnych i petrochemicznych, zbiorników paliwowych, stacji paliw oraz środków transportu; usługi w zakresie transportu, pakowania i składowania towarów, usługi związane z prowadzeniem działalności transportowej w zakresie transportu drogowego, kolejowego, wodnego i rurociągowego, magazynowania, składowania i przechowywania ropy naftowej i paliw płynnych oraz tworzenia i utrzymywania zapasu paliw, usługi w zakresie dokonywania przeładunków morskich i lądowych, usługi w zakresie dystrybucji energii cieplnej i elektrycznej; usługi w zakresie uszlachetniania paliw i gazów, usługi w zakresie etylizacji, barwienia i dodawania komponentów, usługi w zakresie obróbki materiałowej, skupu, obrotu i przerobu

olejów przepracowanych oraz innych odpadów chemicznych, usługi w zakresie przetwórstwa tworzyw sztucznych, usługi w zakresie przetwarzania ropy naftowej i rafinacji, usługi w zakresie wytwarzania, przesyłania i obrotu energią cieplną i elektryczną; usługi w zakresie nauczania, organizowania i prowadzenia szkoleń (kursów) i szkoleń zawodowych, usługi w zakresie rozrywki, działalności sportowej i kulturalnej; usługi związane z podawaniem potraw i napojów, usługi w zakresie prowadzenia barów, restauracji i hoteli, usługi w zakresie spraw socjalno-bytowych i czynności związane z czasowym zakwaterowaniem, usługi medyczne, usługi prawnicze, usługi w zakresie prowadzenia stacji paliwowych, usługi w zakresie badań naukowych i przemysłowych, usługi w zakresie prowadzenia działalności badawczej, projektowej, rozwojowej i produkcyjnej na własny rachunek i w komisie, w dziedzinach związanych z przetwarzaniem, magazynowaniem, konfekcjonowaniem i obrotem paliwami ciekłymi i gazowymi oraz pochodnymi produktami chemicznymi i transportem drogowym, kolejowym, wodnym i rurociągowym; klasy 1, 4, 6, 7, 9, 11, 16, 17, 19, 35, 36, 37, 39, 40, 41, 42.

125559 2005 10 24 D. Dokonano wpisu: W dniu 22 listopada 2000 r. zawarto umowę licencyjną niewyłączną i niepełną na użytkowanie znaku towarowego ORLEN R-125559 na czas trwania prawa ochronnego przez: PKN TRANSPORT OLSZTYN Sp. z o.o., Olsztyn, Polska dla następujących towarów i usług : paliwa, gazy płynne, benzyny silnikowe, oleje napędowe, oleje opałowe, oleje przemysłowe, oleje silnikowe, parafina, paliwa silnikowe, lotnicze, koks naftowy, ksyleny, smary; usługi w zakresie reklamy, biznesu, zarządzania, czynności biurowych, prowadzenie działalności handlowej w obrocie krajowym i zagranicznym na rachunek własny, na zlecenie i w komisie, usługi w zakresie obrotu ropą naftową i paliwami ropopochodnymi; usługi w zakresie transportu, pakowania i składowania towarów, usługi związane z prowadzeniem działalności transportowej w zakresie transportu drogowego, kolejowego, wodnego i rurociągowego, magazynowania, składowania i przechowywania ropy naftowej i paliw płynnych oraz tworzenia i utrzymywania zapasu paliw, usługi w zakresie dokonywania przeładunków morskich i lądowych, usługi w zakresie dystrybucji energii cieplnej i elektrycznej; usługi w zakresie nauczania, organizowania i prowadzenia szkoleń (kursów) i szkoleń zawodowych, usługi w zakresie rozrywki, działalności sportowej i kulturalnej; usługi związane z podawaniem potraw i napojów, usługi w zakresie prowadzenia barów, restauracji i hoteli, usługi w zakresie spraw socjalno-bytowych i czynności związane z czasowym zakwaterowaniem, usługi medyczne, usługi prawnicze, usługi w zakresie prowadzenia stacji paliwowych, usługi w zakresie badań naukowych i przemysłowych, usługi w zakresie prowadzenia działalności badawczej, projektowej, rozwojowej i produkcyjnej na własny rachunek i w komisie, w dziedzinach związanych z przetwarzaniem, magazynowaniem, konfekcjonowaniem i obrotem paliwami ciekłymi i gazowymi oraz pochodnymi produktami chemicznymi i transportem drogowym, kolejowym, wodnym i rurociągowym; klasy 4, 35, 39, 41, 42.

125559 2005 10 24 D. Dokonano wpisu: W dniu 22 listopada 2000 r. zawarto umowę licencyjną niewyłączną i niepełną na użytkowanie znaku towarowego ORLEN R-125559 na czas trwania prawa ochronnego przez: PKN TRANSPORT LUBLIN Sp. z o.o., Lublin, Polska dla następujących towarów i usług : paliwa, gazy płynne, benzyny silnikowe, oleje napędowe, oleje opałowe, oleje przemysłowe, oleje silnikowe, parafina, paliwa silnikowe, lotnicze, koks naftowy, ksyleny, smary; usługi w zakresie reklamy, biznesu, zarządzania, czynności biurowych, prowadzenie działalności handlowej w obrocie krajowym i zagranicznym na rachunek własny, na zlecenie i w komisie, usługi w zakresie obrotu ropą naftową i paliwami ropopochodnymi; usługi w zakresie transportu, pakowania i składowania towarów, usługi związane z prowadzeniem działalności transportowej w zakresie transportu drogowego, kolejowego, wodnego i rurociągowego, magazynowania, składo-

wania i przechowywania ropy naftowej i paliw płynnych oraz tworzenia i utrzymywania zapasu paliw, usługi w zakresie dokonywania przeładunków morskich i lądowych, usługi w zakresie dystrybucji energii cieplnej i elektrycznej; usługi w zakresie nauczania, organizowania i prowadzenia szkoleń (kursów) i szkoleń zawodowych, usługi w zakresie rozrywki, działalności sportowej i kulturalnej; usługi związane z podawaniem potraw i napojów, usługi w zakresie prowadzenia barów, restauracji i hoteli, usługi w zakresie spraw socjalno-bytowych i czynności związane z czasowym zakwaterowaniem, usługi medyczne, usługi prawnicze, usługi w zakresie prowadzenia stacji paliwowych, usługi w zakresie badań naukowych i przemysłowych, usługi w zakresie prowadzenia działalności badawczej, projektowej, rozwojowej i produkcyjnej na własny rachunek i w komisie, w dziedzinach związanych z przetwarzaniem, magazynowaniem, konfekcjonowaniem i obrotem paliwami ciekłymi i gazowymi oraz pochodnymi produktami chemicznymi i transportem drogowym, kolejowym, wodnym i rurociągowym; klasy 4, 35, 39, 41, 42.

126155 2005 10 03 A. Wprowadzono zmianę uprawnionego przez wykreślenie wpisu: Zakład Produkcji Cukierniczej „MICHAŁEK” Sp. z o.o., Będzin, Polska i dokonanie wpisu: „KUJAWIANKA” Sp. z o.o., Włocławek, Polska.

127227 2005 10 10 A. Wprowadzono zmianę uprawnionego przez wykreślenie wpisu: KAMA FOODS S. A., Warszawa, Polska i dokonanie wpisu: EWICO SPÓŁKA Z OGRANICZONĄ ODPOWIEDZIALNOŚCIĄ, Brzeg, Polska.

127240 2005 10 07 A. Wprowadzono zmianę uprawnionego przez wykreślenie wpisu: Spirits International N.V., Willemstad, Curacao, Antyle Holenderskie i dokonanie wpisu: Spirits Product International Intellectual Property B.V., Oranjestad, Aruba.

127980 2005 10 11 A. Wprowadzono zmianę nazwy i siedziby uprawnionego przez wykreślenie wpisu: „AGROS-FORTUNA” SPÓŁKA Z OGRANICZONĄ ODPOWIEDZIALNOŚCIĄ, Tarczyn, Polska i dokonanie wpisu: „AGROS NOVA” Spółka z o.o., Warszawa, Polska.

127980 2005 10 11 D. Wykreślono wpis: ”Zgodnie z wnioskiem, który wpłynął do Urzędu w dniu 08 sierpnia 2003 r., ustanawia się zastaw na prawie ochronnym przedmiotowego znaku towarowego „CALCIUM PLUS” nr R-127980, na podstawie postanowienia Sądu Rejonowego w Lublinie Wydział XII Gospodarczy - Rejestru Zastawów. Zastaw został wpisany w dniu 27 maja 2003 r. w Rejestrze Zastawów pod pozycją 982564 (Sygn. akt LU.XII.NsRejZa.4472/03/746) na rzecz AGROS HOLDING SPÓŁKA AKCYJNA, Warszawa, Polska”.

128162 2005 10 07 A. Wprowadzono zmianę siedziby uprawnionego przez wykreślenie wpisu: Neil Pryde Limited, Hong Kong, Specjalny Region Administracyjny ChRL Hongkong i dokonanie wpisu: Neil Pryde Limited, Tuen Mun, Specjalny Region Administracyjny ChRL Hongkong.

128186 2005 10 07 A. Wprowadzono zmianę siedziby uprawnionego przez wykreślenie wpisu: Neil Pryde Limited, Hong Kong, Specjalny Region Administracyjny ChRL Hongkong i dokonanie wpisu: Neil Pryde Limited, Tuen Mun, Specjalny Region Administracyjny ChRL Hongkong.

128802 2005 10 11 A. Wprowadzono zmianę uprawnionego przez wykreślenie wpisu: „Jeronimo Martins Dystrybucja”, Spółka z o.o., Poznań, Polska i dokonanie wpisu: „JERONIMO MARTINS DYSTRYBUCJA” SPÓŁKA AKCYJNA, Poznań, Polska.

129349 2005 10 03 A. Wprowadzono zmianę uprawnionego przez wykreślenie wpisu: Zakład Przetwórstwa Mięsnego „Tarczyński” Spółka z ograniczoną odpowiedzialnością, Trzebnica,

Polska i dokonanie wpisu: ZAKŁAD PRZETWÓRSTWA MIĘSNEGO „TARCZYŃSKI” SPÓŁKA AKCYJNA, Trzebnica, Polska.

129689 2005 10 04 A. Wprowadzono zmianę uprawnionego przez wykreślenie wpisu: Nowak Grzegorz, Nowak Paweł, Nowak Franciszek, Nowak Zofia INTER-GLOBAL S.C., Ostrów Wlkp., Polska i dokonanie wpisu: INTER-GLOBAL Sp. z o.o., Ostrów Wlkp., Polska.

129711 2005 10 11 A. Wprowadzono zmianę nazwy uprawnionego przez wykreślenie wpisu: Leaf Poland Spółka z o.o., Warszawa, Polska i dokonanie wpisu: EXPALKAN POLAND SPÓŁKA Z OGRANICZONĄ ODPOWIEDZIALNOŚCIĄ, Warszawa, Polska.

129711 2005 10 11 A. Wprowadzono zmianę uprawnionego przez wykreślenie wpisu: EXPALKAN POLAND SPÓŁKA Z OGRANICZONĄ ODPOWIEDZIALNOŚCIĄ, Warszawa, Polska i dokonanie wpisu: LACERTA SPÓŁKA Z OGRANICZONĄ ODPOWIEDZIALNOŚCIĄ, Warszawa, Polska.

129711 2005 10 11 A. Wprowadzono zmianę nazwy uprawnionego przez wykreślenie wpisu: LACERTA SPÓŁKA Z OGRANICZONĄ ODPOWIEDZIALNOŚCIĄ, Warszawa, Polska i dokonanie wpisu: LEAF POLAND SPÓŁKA Z OGRANICZONĄ ODPOWIEDZIALNOŚCIĄ, Warszawa, Polska.

129858 2005 10 13 A. Wprowadzono zmianę uprawnionego przez wykreślenie wpisu: Sandvik AB, Sandviken, Szwecja i dokonanie wpisu: Sandvik Intellectual Property HB, Sandviken, Szwecja.

130743 2005 10 11 A. Wprowadzono zmianę nazwy uprawnionego przez wykreślenie wpisu: Działowski Waldemar, Lewicki Grzegorz, Szczepanik Zbigniew Agencja Informacyjno-Reklamowa INFOMAX S.C., Kielce, Polska i dokonanie wpisu: „INFOMAX” Waldemar Działowski, Grzegorz Lewicki, Zbigniew Szczepanik Spółka Jawna, Kielce, Polska.

131016 2005 10 11 A. Wprowadzono zmianę nazwy uprawnionego przez wykreślenie wpisu: Leaf Poland Spółka z o.o., Warszawa, Polska i dokonanie wpisu: EXPALKAN POLAND SPÓŁKA Z OGRANICZONĄ ODPOWIEDZIALNOŚCIĄ, Warszawa, Polska.

131016 2005 10 11 A. Wprowadzono zmianę uprawnionego przez wykreślenie wpisu: EXPALKAN POLAND SPÓŁKA Z OGRANICZONĄ ODPOWIEDZIALNOŚCIĄ, Warszawa, Polska i dokonanie wpisu: LACERTA SPÓŁKA Z OGRANICZONĄ ODPOWIEDZIALNOŚCIĄ, Warszawa, Polska.

131016 2005 10 11 A. Wprowadzono zmianę nazwy uprawnionego przez wykreślenie wpisu: LACERTA SPÓŁKA Z OGRANICZONĄ ODPOWIEDZIALNOŚCIĄ, Warszawa, Polska i dokonanie wpisu: LEAF POLAND SPÓŁKA Z OGRANICZONĄ ODPOWIEDZIALNOŚCIĄ, Warszawa, Polska.

131084 2005 10 19 A. Wprowadzono zmianę uprawnionego przez wykreślenie wpisu: UNIZETO Spółka z o.o., Szczecin, Polska i dokonanie wpisu: Unizeto Technologies S.A., Szczecin, Polska.

131691 2005 10 07 A. Wprowadzono zmianę siedziby uprawnionego przez wykreślenie wpisu: Hortex Holding S.A., Płońsk, Polska i dokonanie wpisu: Hortex Holding S.A., Warszawa, Polska.

131692 2005 10 07 A. Wprowadzono zmianę siedziby uprawnionego przez wykreślenie wpisu: Hortex Holding S.A., Płońsk, Polska i dokonanie wpisu: Hortex Holding S.A., Warszawa, Polska.

131697 2005 10 07 A. Wprowadzono zmianę siedziby uprawnionego przez wykreślenie wpisu: Hortex Holding S.A., Płońsk, Polska i dokonanie wpisu: Hortex Holding S.A., Warszawa, Polska.

131699 2005 10 07 A. Wprowadzono zmianę siedziby uprawnionego przez wykreślenie wpisu: Hortex Holding S.A., Płońsk, Polska i dokonanie wpisu: Hortex Holding S.A., Warszawa, Polska.

131701 2005 10 07 A. Wprowadzono zmianę siedziby uprawnionego przez wykreślenie wpisu: Hortex Holding S.A., Płońsk, Polska i dokonanie wpisu: Hortex Holding S.A., Warszawa, Polska.

131746 2005 10 11 A. Wprowadzono zmianę nazwy i siedziby uprawnionego przez wykreślenie wpisu: „AGROS-FORTUNA” SPÓŁKA Z OGRANICZONĄ ODPOWIEDZIALNOŚCIĄ, Tarczyn, Polska i dokonanie wpisu: „AGROS NOVA” Spółka z o.o., Warszawa, Polska.

131746 2005 10 11 D. Wykreślono wpis: ”Zgodnie z wnioskiem, który wpłynął do Urzędu w dniu 08 sierpnia 2003 r., ustania się zastaw na prawie ochronnym przedmiotowego znaku towarowego „DUO” nr R-131746, na podstawie postanowienia Sądu Rejonowego w Lublinie Wydział XII Gospodarczy - Rejestru Zastawów. Zastaw został wpisany w dniu 29 maja 2003 r. w Rejestrze Zastawów pod pozycją 983083 (Sygn. akt LU.XII.NsRej-Za.4162/03/122) na rzecz AGROS HOLDING SPÓŁKA AKCYJNA, Warszawa, Polska”.

131748 2005 10 11 A. Wprowadzono zmianę uprawnionego przez wykreślenie wpisu: Societé des Produits Nestlé S.A., Vevey, Szwajcaria i dokonanie wpisu: JUTRZENKA S.A., Bydgoszcz, Polska.

131837 2005 10 13 A. Wprowadzono zmianę nazwy uprawnionego przez wykreślenie wpisu: DANONE CIASTKA Spółka z o.o., Warszawa, Polska i dokonanie wpisu: LU Polska Spółka z o.o., Warszawa, Polska.

131837 2005 10 13 A. Wprowadzono zmianę uprawnionego przez wykreślenie wpisu: LU Polska Spółka z o.o., Warszawa, Polska i dokonanie wpisu: LU POLSKA S.A., Warszawa, Polska.

131838 2005 10 13 A. Wprowadzono zmianę nazwy uprawnionego przez wykreślenie wpisu: DANONE CIASTKA Spółka z o.o., Warszawa, Polska i dokonanie wpisu: LU Polska Spółka z o.o., Warszawa, Polska.

131838 2005 10 13 A. Wprowadzono zmianę uprawnionego przez wykreślenie wpisu: LU Polska Spółka z o.o., Warszawa, Polska i dokonanie wpisu: LU POLSKA S.A., Warszawa, Polska.

131839 2005 10 13 A. Wprowadzono zmianę nazwy uprawnionego przez wykreślenie wpisu: DANONE CIASTKA Spółka z o.o., Warszawa, Polska i dokonanie wpisu: LU Polska Spółka z o.o., Warszawa, Polska.

131839 2005 10 13 A. Wprowadzono zmianę uprawnionego przez wykreślenie wpisu: LU Polska Spółka z o.o., Warszawa, Polska i dokonanie wpisu: LU POLSKA S.A., Warszawa, Polska.

131840 2005 10 07 A. Wprowadzono zmianę nazwy uprawnionego przez wykreślenie wpisu: Samsung Aerospace Industries, Ltd., Changwon-si, Republika Korei i dokonanie wpisu: Samsung Techwin Co., Ltd., Changwon-si, Republika Korei.

131840 2005 10 07 B. Wprowadzono zmianę przez wykreślenie całego wykazu towarów oraz klasę 9 i dokonanie wpisu: kamery cyfrowe do użytku osobistego; klasa 9.

131929 2005 10 10 A. Wprowadzono zmianę uprawnionego przez wykreślenie wpisu: IDG Books Worldwide, Inc. (a Delaware corporation), Framingham, Stany Zjednoczone Ameryki i dokonanie wpisu: HUNGRY MINDS, INC., Foster City, Stany Zjednoczone Ameryki.

131929 2005 10 10 A. Wprowadzono zmianę nazwy i siedziby uprawnionego przez wykreślenie wpisu: HUNGRY MINDS, INC., Foster City, Stany Zjednoczone Ameryki i dokonanie wpisu:

WILEY PUBLISHING, INC., Hoboken, Stany Zjednoczone Ameryki.

132681 2005 10 11 A. Wprowadzono zmianę uprawnionego przez wykreślenie wpisu: S.D. Pack Plast International Spółka z o.o., Piaseczno, Polska i dokonanie wpisu: S.D. PACK PLAST INTERNATIONAL SPÓŁKA AKCYJNA, Piaseczno, Polska.

132681 2005 10 11 A. Wprowadzono zmianę nazwy uprawnionego przez wykreślenie wpisu: S.D. PACK PLAST INTERNATIONAL SPÓŁKA AKCYJNA, Piaseczno, Polska i dokonanie wpisu: SARANTIS POLSKA SPÓŁKA AKCYJNA, Piaseczno, Polska.

132757 2005 10 07 A. Wprowadzono zmianę nazwy uprawnionego przez wykreślenie wpisu: RuppCeramika Spółka z o.o., Opole, Polska i dokonanie wpisu: LAFARGE DACHY Sp. z o.o., Opole, Polska.

132758 2005 10 07 A. Wprowadzono zmianę nazwy uprawnionego przez wykreślenie wpisu: RuppCeramika Spółka z o.o., Opole, Polska i dokonanie wpisu: LAFARGE DACHY Sp. z o.o., Opole, Polska.

132955 2005 10 27 A. Wprowadzono zmianę siedziby uprawnionego przez wykreślenie wpisu: MOVA Gesellschaft mbH, Wiesbaden, Niemcy i dokonanie wpisu: MOVA Gesellschaft mbH, Hilden, Niemcy.

133008 2005 10 11 A. Wprowadzono zmianę uprawnionego przez wykreślenie wpisu: Societé des Produits Nestlé S.A., Vevey, Szwajcaria i dokonanie wpisu: JUTRZENKA S.A., Bydgoszcz, Polska.

133220 2005 10 13 A. Wprowadzono zmianę nazwy i siedziby uprawnionego przez wykreślenie wpisu: Sundor Brands, Inc., Cincinnati, Stany Zjednoczone Ameryki i dokonanie wpisu: Sunny Delight Beverages Co., Plantation, Stany Zjednoczone Ameryki.

133220 2005 10 13 A. Wprowadzono zmianę siedziby uprawnionego przez wykreślenie wpisu: Sunny Delight Beverages Co., Plantation, Stany Zjednoczone Ameryki i dokonanie wpisu: Sunny Delight Beverages Co., Cincinnati, Stany Zjednoczone Ameryki.

133223 2005 10 07 A. Wprowadzono zmianę nazwy uprawnionego przez wykreślenie wpisu: RuppCeramika Spółka z o.o., Opole, Polska i dokonanie wpisu: LAFARGE DACHY Sp. z o.o., Opole, Polska.

133261 2005 10 14 A. Wprowadzono zmianę nazwy i siedziby uprawnionego przez wykreślenie wpisu: Sundor Brands, Inc., Cincinnati, Stany Zjednoczone Ameryki i dokonanie wpisu: Sunny Delight Beverages Co., Plantation, Stany Zjednoczone Ameryki.

133261 2005 10 14 A. Wprowadzono zmianę siedziby uprawnionego przez wykreślenie wpisu: Sunny Delight Beverages Co., Plantation, Stany Zjednoczone Ameryki i dokonanie wpisu: Sunny Delight Beverages Co., Cincinnati, Stany Zjednoczone Ameryki.

133262 2005 10 14 A. Wprowadzono zmianę nazwy i siedziby uprawnionego przez wykreślenie wpisu: Sundor Brands, Inc., Cincinnati, Stany Zjednoczone Ameryki i dokonanie wpisu: Sunny Delight Beverages Co., Plantation, Stany Zjednoczone Ameryki.

133262 2005 10 14 A. Wprowadzono zmianę siedziby uprawnionego przez wykreślenie wpisu: Sunny Delight Beverages Co., Plantation, Stany Zjednoczone Ameryki i dokonanie wpisu: Sunny Delight Beverages Co., Cincinnati, Stany Zjednoczone Ameryki.

133265 2005 10 14 A. Wprowadzono zmianę nazwy i siedziby uprawnionego przez wykreślenie wpisu: Sundor Brands, Inc., Cincinnati, Stany Zjednoczone Ameryki i dokonanie wpisu: Sunny Delight Beverages Co., Plantation, Stany Zjednoczone Ameryki.

133265 2005 10 14 A. Wprowadzono zmianę siedziby uprawnionego przez wykreślenie wpisu: Sunny Delight Beverages Co., Plantation, Stany Zjednoczone Ameryki i dokonanie wpisu: Sunny Delight Beverages Co., Cincinnati, Stany Zjednoczone Ameryki.

133266 2005 10 14 A. Wprowadzono zmianę nazwy i siedziby uprawnionego przez wykreślenie wpisu: Sundor Brands, Inc., Cincinnati, Stany Zjednoczone Ameryki i dokonanie wpisu: Sunny Delight Beverages Co., Plantation, Stany Zjednoczone Ameryki.

133266 2005 10 14 A. Wprowadzono zmianę siedziby uprawnionego przez wykreślenie wpisu: Sunny Delight Beverages Co., Plantation, Stany Zjednoczone Ameryki i dokonanie wpisu: Sunny Delight Beverages Co., Cincinnati, Stany Zjednoczone Ameryki.

133267 2005 10 14 A. Wprowadzono zmianę nazwy i siedziby uprawnionego przez wykreślenie wpisu: Sundor Brands, Inc., Cincinnati, Stany Zjednoczone Ameryki i dokonanie wpisu: Sunny Delight Beverages Co., Plantation, Stany Zjednoczone Ameryki.

133267 2005 10 14 A. Wprowadzono zmianę siedziby uprawnionego przez wykreślenie wpisu: Sunny Delight Beverages Co., Plantation, Stany Zjednoczone Ameryki i dokonanie wpisu: Sunny Delight Beverages Co., Cincinnati, Stany Zjednoczone Ameryki.

133268 2005 10 14 A. Wprowadzono zmianę nazwy i siedziby uprawnionego przez wykreślenie wpisu: Sundor Brands, Inc., Cincinnati, Stany Zjednoczone Ameryki i dokonanie wpisu: Sunny Delight Beverages Co., Plantation, Stany Zjednoczone Ameryki.

133268 2005 10 14 A. Wprowadzono zmianę siedziby uprawnionego przez wykreślenie wpisu: Sunny Delight Beverages Co., Plantation, Stany Zjednoczone Ameryki i dokonanie wpisu: Sunny Delight Beverages Co., Cincinnati, Stany Zjednoczone Ameryki.

133294 2005 10 11 A. Wprowadzono zmianę uprawnionego przez wykreślenie wpisu: S.D. Pack Plast International Spółka z o.o., Piaseczno, Polska i dokonanie wpisu: S.D. PACK PLAST INTERNATIONAL SPÓŁKA AKCYJNA, Piaseczno, Polska.

133294 2005 10 11 A. Wprowadzono zmianę nazwy uprawnionego przez wykreślenie wpisu: S.D. PACK PLAST INTERNATIONAL SPÓŁKA AKCYJNA, Piaseczno, Polska i dokonanie wpisu: SARANTIS POLSKA SPÓŁKA AKCYJNA, Piaseczno, Polska.

134036 2005 10 11 A. Wprowadzono zmianę uprawnionego przez wykreślenie wpisu: S.D. Pack Plast International Spółka z o.o., 05-500 Piaseczno ul. Puławska 42 C, Polska i dokonanie wpisu: S.D. PACK PLAST INTERNATIONAL SPÓŁKA AKCYJNA, Piaseczno, Polska.

134036 2005 10 11 A. Wprowadzono zmianę nazwy uprawnionego przez wykreślenie wpisu: S.D. PACK PLAST INTERNATIONAL SPÓŁKA AKCYJNA, Piaseczno, Polska i dokonanie wpisu: SARANTIS POLSKA SPÓŁKA AKCYJNA, Piaseczno, Polska.

134052 2005 10 10 A. Wprowadzono zmianę uprawnionego przez wykreślenie wpisu: KAMA FOODS Spółka Akcyjna, 02-001 Warszawa Al. Jerozolimskie 81, Polska i dokonanie wpisu: EWICO SPÓŁKA Z OGRANICZONĄ ODPOWIEDZIALNOŚCIĄ, 49-300 Brzeg ul. Ziemi Tarnowskiej 3, Polska.

134101 2005 10 19 A. Wprowadzono zmianę uprawnionego przez wykreślenie wpisu: Unizeto Spółka z o.o., 70-486 Szczecin ul. Królowej Korony Polskiej 21/23, Polska i dokonanie wpisu: Unizeto Technologies S.A., 70-486 Szczecin ul. Królowej Korony Polskiej 21, skr. poczt. 874, Polska.

134275 2005 10 12 A. Wprowadzono zmianę nazwy uprawnionego przez wykreślenie wpisu: EPIPLAST Michał Kosela, 53-342 Wrocław ul. Komandorska 21, Polska i dokonanie wpisu: EPI Michał Kosela, 53-342 Wrocław ul. Komandorska 21, Polska.

134333 2005 10 14 A. Wprowadzono zmianę uprawnionego przez wykreślenie wpisu: Leszek Lenczyk, Zbigniew Szkopek, Daniel Kowalski ALUMAST S.C., 44-300 Wodzisław Śl. ul. Markłowska 20, Polska i dokonanie wpisu: „ALUMAST” s.c. Zbigniew Szkopek, Daniel Kowalski, 44-300 Wodzisław Śląski ul. Markłowska 20, Polska.

134333 2005 10 14 A. Wprowadzono zmianę adresu uprawnionego przez wykreślenie wpisu: „ALUMAST” s.c. Zbigniew Szkopek, Daniel Kowalski, 44-300 Wodzisław Śląski ul. Markłowska 20, Polska i dokonanie wpisu: „ALUMAST” s.c., Zbigniew Szkopek, Daniel Kowalski, 44-300 Wodzisław Śląski ul. Markłowska 30A, Polska.

134333 2005 10 14 A. Wprowadzono zmianę uprawnionego przez wykreślenie wpisu: „ALUMAST” s.c. Zbigniew Szkopek, Daniel Kowalski, 44-300 Wodzisław Śląski ul. Markłowska 30A, Polska i dokonanie wpisu: Zbigniew Szkopek, 44-373 Wodzisław Śląski ul. Dołki 36, Polska; Daniel Kowalski, 44-313 Wodzisław Śląski ul. Kokoszycka 85A, Polska.

134448 2005 10 11 A. Wprowadzono zmianę nazwy i siedziby uprawnionego przez wykreślenie wpisu: „AGROS-FORTUNA” SPÓŁKA Z OGRANICZONĄ ODPOWIEDZIALNOŚCIĄ, 05-555 Tarczyn ul. Kazimierza Dobrowolskiego 21, Polska i dokonanie wpisu: „AGROS NOVA” Spółka z o.o., 04-028 Warszawa ul. Aleja Stanów Zjednoczonych 61A, Polska.

134448 2005 10 11 D. Wykreślono wpis: ”Zgodnie z wnioskiem, który wpłynął do Urzędu w dniu 08 sierpnia 2003 r., ustanawia się zastaw na prawie ochronnym przedmiotowego znaku towarowego „PRISMA” nr R-134448, na podstawie postanowienia Sądu Rejonowego w Lublinie Wydział XVIII Gospodarczy - Rejestru Zastawów. Zastaw został wpisany w dniu 03 marca 2003 r. w Rejestrze Zastawów pod pozycją 965405 (Sygn. akt WA.XVIII.NsRejZa.3303/03/728) na rzecz AGROS HOLDING SPÓŁKA AKCYJNA, Warszawa, Polska”.

134449 2005 10 11 A. Wprowadzono zmianę nazwy i siedziby uprawnionego przez wykreślenie wpisu: „AGROS-FORTUNA” SPÓŁKA Z OGRANICZONĄ ODPOWIEDZIALNOŚCIĄ, 05-555 Tarczyn ul. Kazimierza Dobrowolskiego 21, Polska i dokonanie wpisu: „AGROS NOVA” Spółka z o.o., 04-028 Warszawa ul. Aleja Stanów Zjednoczonych 61A, Polska.

134449 2005 10 11 D. Wykreślono wpis: ”Zgodnie z wnioskiem, który wpłynął do Urzędu w dniu 08 sierpnia 2003 r., ustanawia się zastaw na prawie ochronnym przedmiotowego znaku towarowego „PRYZMA” nr R-134449, na podstawie postanowienia Sądu Rejonowego w Lublinie Wydział XII Gospodarczy - Rejestru Zastawów. Zastaw został wpisany w dniu 29 maja 2003 r. w Rejestrze Zastawów pod pozycją 983087 (Sygn. akt LU.XII.NsRejZa.4286/03/469) na rzecz AGROS HOLDING SPÓŁKA AKCYJNA, Warszawa, Polska”.

134545 2005 10 11 A. Wprowadzono zmianę nazwy i siedziby uprawnionego przez wykreślenie wpisu: „AGROS-FORTUNA” SPÓŁKA Z OGRANICZONĄ ODPOWIEDZIALNOŚCIĄ, 05-555 Tarczyn ul. Kazimierza Dobrowolskiego 21, Polska i dokonanie wpisu: „AGROS NOVA” Spółka z o.o., 04-028 Warszawa ul. Aleja Stanów Zjednoczonych 61A, Polska.

134545 2005 10 11 D. Wykreślono wpis: ”Zgodnie z wnioskiem, który wpłynął do Urzędu w dniu 08 sierpnia 2003 r., ustanawia się zastaw na prawie ochronnym przedmiotowego znaku towarowego „FORTUNA – TO JEST SOK” nr R-134545, na podstawie postanowienia Sądu Rejonowego w Lublinie Wydział XII Gospodarczy - Rejestru Zastawów. Zastaw został wpisany w dniu 29 maja 2003 r. w Rejestrze Zastawów pod pozycją 983082 (Sygn. akt LU.XII.NsRejZa.4021/03/336) na rzecz AGROS HOLDING SPÓŁKA AKCYJNA, Warszawa, Polska”.

134561 2005 10 11 A. Wprowadzono zmianę nazwy uprawnionego przez wykreślenie wpisu: AUCHAN, societe de droit francais/a French company (societe anonyme a directoire et conseil de surveillance) 40, avenue de Flandre 59170 Croix Croix, Francja i dokonanie wpisu: GROUPE AUCHAN, societe anonyme a directoire et conseil de surveillance, 40, avenue de Flandre 59170 Croix, Francja.

134578 2005 10 14 A. Wprowadzono zmianę uprawnionego przez wykreślenie wpisu: SONDA Spółka Akcyjna, 98-220 Zduńska Wola ul. Łaska 53, Polska i dokonanie wpisu: „AGROS-FORTUNA” SPÓŁKA Z OGRANICZONĄ ODPOWIEDZIALNOŚCIĄ, 05-555 Tarczyn ul. Kazimierza Dobrowolskiego 21, Polska.

134578 2005 10 14 A. Wprowadzono zmianę nazwy i siedziby uprawnionego przez wykreślenie wpisu: „AGROS-FORTUNA” SPÓŁKA Z OGRANICZONĄ ODPOWIEDZIALNOŚCIĄ, 05-555 Tarczyn ul. Kazimierza Dobrowolskiego 21, Polska i dokonanie wpisu: „AGROS NOVA” Spółka z o.o., 04-028 Warszawa ul. Aleja Stanów Zjednoczonych 61A, Polska.

134664 2005 10 14 A. Wprowadzono zmianę nazwy uprawnionego przez wykreślenie wpisu: DANONE CIASTKA Sp. z o.o., 01-103 Warszawa ul. Redutowa 9/23, Polska i dokonanie wpisu: LU Polska Spółka z o.o., 01-103 Warszawa ul. Redutowa 9/23, Polska.

134664 2005 10 14 A. Wprowadzono zmianę uprawnionego przez wykreślenie wpisu: LU Polska Spółka z o.o., 01-103 Warszawa ul. Redutowa 9/23, Polska i dokonanie wpisu: LU POLSKA S.A., 01-103 Warszawa ul. Redutowa 9/23, Polska.

134665 2005 10 14 A. Wprowadzono zmianę nazwy uprawnionego przez wykreślenie wpisu: DANONE CIASTKA Sp. z o.o., 01-103 Warszawa ul. Redutowa 9/23, Polska i dokonanie wpisu: LU Polska Spółka z o.o., 01-103 Warszawa ul. Redutowa 9/23, Polska.

134665 2005 10 14 A. Wprowadzono zmianę uprawnionego przez wykreślenie wpisu: LU Polska Spółka z o.o., 01-103 Warszawa ul. Redutowa 9/23, Polska i dokonanie wpisu: LU POLSKA S.A., 01-103 Warszawa ul. Redutowa 9/23, Polska.

134931 2005 10 11 A. Wprowadzono zmianę nazwy uprawnionego przez wykreślenie wpisu: Fabryka Sprzętu Elektrotechnicznego „Kontakt” S.A., 43-500 Czechowice-Dziedzice ul. Bestwińska 21, Polska i dokonanie wpisu: KONTAKT – SIMON Spółka Akcyjna, 43-500 Czechowice-Dziedzice ul. Bestwińska 21, Polska.

134950 2005 10 11 D. Dokonano wpisu: W dniu 31 maja 2005 r. zawarto umowę licencyjną pełną i niewyłączną na użytkowanie znaku towarowego numer R-134950 przez czas nieokreślony przez Hutmen S.A., Wrocław, Polska.

134950 2005 10 11 D. Dokonano wpisu: W dniu 31 grudnia 2004 r. zawarto umowę licencyjną pełną i niewyłączną na użytkowanie znaku towarowego numer R-134950 przez czas nieokreślony przez Baterpol Spółkę z o.o., Katowice, Polska.

135074 2005 10 11 A. Wprowadzono zmianę nazwy i siedziby uprawnionego przez wykreślenie wpisu: „AGROS-FORTUNA” SPÓŁKA Z OGRANICZONĄ ODPOWIEDZIALNOŚCIĄ, 05-555 Tarczyn ul. Kazimierza Dobrowolskiego 21, Polska i dokonanie wpisu: „AGROS NOVA” Spółka z o.o., 04-028 Warszawa ul. Aleja Stanów Zjednoczonych 61A, Polska.

135074 2005 10 11 D. Wykreślono wpis: ”Zgodnie z wnioskiem, który wpłynął do Urzędu w dniu 08 sierpnia 2003 r., ustanawia się zastaw na prawie ochronnym przedmiotowego znaku towarowego „LATO Z LODÓWKI” nr R-135074, na podstawie postanowienia Sądu Rejonowego w Lublinie Wydział XII Gospodarczy - Rejestru Zastawów. Zastaw został wpisany w dniu 30 czerwca 2003 r. w Rejestrze Zastawów pod pozycją 989790 (Sygn.

akt LU.XII.NsRejZa.7277/03/762) na rzecz AGROS HOLDING SPÓŁKA AKCYJNA, Warszawa, Polska”.

135209 2005 10 12 A. Wprowadzono zmianę nazwy uprawnionego przez wykreślenie wpisu: BOEHRINGER INGELHEIM PHARMA KG, 173, Binger Strasse D-55216 Ingelheim am Rhein, Niemcy i dokonanie wpisu: BOEHRINGER INGELHEIM PHARMA GmbH & Co.KG, 173, Binger Strasse D-55216 Ingelheim am Rhein, Niemcy.

135323 2005 10 14 A. Wprowadzono zmianę uprawnionego przez wykreślenie wpisu: Sandvik AB, S-811 81 Sandviken, Szwecja i dokonanie wpisu: Sandvik Intellectual Property HB, SE S-811 81 Sandviken, Szwecja.

135457 2005 10 12 A. Wprowadzono zmianę uprawnionego przez wykreślenie wpisu: UNILEVER N.V., Weena 455, 3013 AL Rotterdam, Holandia i dokonanie wpisu: CONTER S.p.A., Viale Europa 10, Lodi Vecchio, Włochy.

136042 2005 10 19 A. Wprowadzono zmianę uprawnionego przez wykreślenie wpisu: UNIZETO Spółka z o.o., 70-486 Szczecin ul. Kr. Korony Polskiej 21/23, Polska i dokonanie wpisu: Unizeto Technologies S.A., 70-486 Szczecin ul. Kr. Korony Polskiej 21, skr. poczt. 874, Polska.

136043 2005 10 19 A. Wprowadzono zmianę uprawnionego przez wykreślenie wpisu: UNIZETO Spółka z o.o., 70-486 Szczecin ul. Kr. Korony Polskiej 21/23, Polska i dokonanie wpisu: Unizeto Technologies S.A., 70-486 Szczecin ul. Kr. Korony Polskiej 21, skr. poczt. 874, Polska.

136144 2005 10 10 A. Wprowadzono zmianę uprawnionego przez wykreślenie wpisu: CANDIA S.A., 42, Cours Suchet 69002 Lyon, Francja i dokonanie wpisu: COMPAGNIE EUROPÉENNE DE DIFFUSION DE PRODUITS LASTÉS CEDILAC SA, 42, Cours Suchet 62002 Lyon, Francja.

137109 2005 10 12 A. Wprowadzono zmianę nazwy uprawnionego przez wykreślenie wpisu: Evans Vaccines Limited, Florey House, Robert Robinson Avenue, The Oxford Science Park, Oxford, Oxfordshire OX4 4gA, Wielka Brytania i dokonanie wpisu: Chiron Vaccines Limited, Florey House, Robert Robinson Avenue, The Oxford Science Park, Oxford, Oxfordshire OX4 4GA, Wielka Brytania.

137410 2005 10 12 A. Wprowadzono zmianę uprawnionego przez wykreślenie wpisu: Browary Warka Spółka z o.o., 05-660 Warka ul. Gośniewska 65, Polska i dokonanie wpisu: Browary WARKA Spółka Akcyjna, 05-660 Warka ul. Gośniewska 65, Polska.

137410 2005 10 12 A. Wprowadzono zmianę uprawnionego przez wykreślenie wpisu: Browary WARKA Spółka Akcyjna, 05-660 Warka ul. Gosniewska 65, Polska i dokonanie wpisu: GRUPA ŻYWIEC S.A., 34-300 Żywiec ul. Browarna 88, Polska.

138290 2005 10 21 A. Wprowadzono zmianę nazwy uprawnionego przez wykreślenie wpisu: Elbrewery Company Ltd., 82-300 Elbląg, ul. Browarna 71, Polska i dokonanie wpisu: „EL-BREWERY” SPÓŁKA AKCYJNA, 82-300 Elbląg ul. Browarna 71, Polska.

138290 2005 10 21 A. Wprowadzono zmianę uprawnionego przez wykreślenie wpisu: „ELBREWERY” SPÓŁKA AKCYJNA, 82-300 Elbląg, ul. Browarna 71, Polska i dokonanie wpisu: GRUPA ŻYWIEC S.A., 34-300 Żywiec, ul. Browarna 88, Polska.

138291 2005 10 21 A. Wprowadzono zmianę nazwy uprawnionego przez wykreślenie wpisu: Elbrewery Company Ltd., 82-300 Elbląg, ul. Browarna 71, Polska i dokonanie wpisu: „EL-BREWERY” SPÓŁKA AKCYJNA, 82-300 Elbląg ul. Browarna 71, Polska.

138291 2005 10 21 A. Wprowadzono zmianę uprawnionego przez wykreślenie wpisu: „ELBREWERY” SPÓŁKA AKCYJNA, 82-300 Elbląg, ul. Browarna 71, Polska i dokonanie wpisu: GRUPA ŻYWIEC S.A., 34-300 Żywiec, ul. Browarna 88, Polska.

138875 2005 10 12 A. Wprowadzono zmianę adresu uprawnionego przez wykreślenie wpisu: Rothmans of Pall Mall Limited, Grienbachstrasse 11 CH 6300 Zug, Szwajcaria i dokonanie wpisu: Rothmans of Pall Mall Limited, Zählerweg 4, 6300 Zug, Szwajcaria.

139207 2005 10 11 A. Wprowadzono zmianę nazwy uprawnionego przez wykreślenie wpisu: LEAF POLAND Spółka z o.o., 00-342 Warszawa ul. Topiel 12, Polska i dokonanie wpisu: EXPALKAN POLAND SPÓŁKA Z OGRANICZONĄ ODPOWIEDZIALNOŚCIĄ, Warszawa, Polska.

139207 2005 10 11 A. Wprowadzono zmianę uprawnionego przez wykreślenie wpisu: EXPALKAN POLAND SPÓŁKA Z OGRANICZONĄ ODPOWIEDZIALNOŚCIĄ, Warszawa, Polska i dokonanie wpisu: LACERTA SPÓŁKA Z OGRANICZONĄ ODPOWIEDZIALNOŚCIĄ, Warszawa, Polska.

139207 2005 10 11 A. Wprowadzono zmianę nazwy uprawnionego przez wykreślenie wpisu: LACERTA SPÓŁKA Z OGRANICZONĄ ODPOWIEDZIALNOŚCIĄ, Warszawa, Polska i dokonanie wpisu: LEAF POLAND SPÓŁKA Z OGRANICZONĄ ODPOWIEDZIALNOŚCIĄ, Warszawa, Polska.

140326 2005 10 11 A. Wprowadzono zmianę nazwy uprawnionego przez wykreślenie wpisu: LEAF POLAND Spółka z o.o., 00-342 Warszawa ul. Topiel 12, Polska i dokonanie wpisu: EXPALKAN POLAND SPÓŁKA Z OGRANICZONĄ ODPOWIEDZIALNOŚCIĄ, Warszawa, Polska.

140326 2005 10 11 A. Wprowadzono zmianę uprawnionego przez wykreślenie wpisu: EXPALKAN POLAND SPÓŁKA Z OGRANICZONĄ ODPOWIEDZIALNOŚCIĄ, Warszawa, Polska i dokonanie wpisu: LACERTA SPÓŁKA Z OGRANICZONĄ ODPOWIEDZIALNOŚCIĄ, Warszawa, Polska.

140326 2005 10 11 A. Wprowadzono zmianę nazwy uprawnionego przez wykreślenie wpisu: LACERTA SPÓŁKA Z OGRANICZONĄ ODPOWIEDZIALNOŚCIĄ, Warszawa, Polska i dokonanie wpisu: LEAF POLAND SPÓŁKA Z OGRANICZONĄ ODPOWIEDZIALNOŚCIĄ, Warszawa, Polska.

140327 2005 10 11 A. Wprowadzono zmianę nazwy uprawnionego przez wykreślenie wpisu: LEAF POLAND Spółka z o.o., 00-342 Warszawa ul. Topiel 12, Polska i dokonanie wpisu: EXPALKAN POLAND SPÓŁKA Z OGRANICZONĄ ODPOWIEDZIALNOŚCIĄ, Warszawa, Polska.

140327 2005 10 11 A. Wprowadzono zmianę uprawnionego przez wykreślenie wpisu: EXPALKAN POLAND SPÓŁKA Z OGRANICZONĄ ODPOWIEDZIALNOŚCIĄ, Warszawa, Polska i dokonanie wpisu: LACERTA SPÓŁKA Z OGRANICZONĄ ODPOWIEDZIALNOŚCIĄ, Warszawa, Polska.

140327 2005 10 11 A. Wprowadzono zmianę nazwy uprawnionego przez wykreślenie wpisu: LACERTA SPÓŁKA Z OGRANICZONĄ ODPOWIEDZIALNOŚCIĄ, Warszawa, Polska i dokonanie wpisu: LEAF POLAND SPÓŁKA Z OGRANICZONĄ ODPOWIEDZIALNOŚCIĄ, Warszawa, Polska.

140328 2005 10 11 A. Wprowadzono zmianę nazwy uprawnionego przez wykreślenie wpisu: LEAF POLAND Spółka z o.o., 00-342 Warszawa ul. Topiel 12, Polska i dokonanie wpisu: EXPALKAN POLAND SPÓŁKA Z OGRANICZONĄ ODPOWIEDZIALNOŚCIĄ, Warszawa, Polska.

140328 2005 10 11 A. Wprowadzono zmianę uprawnionego przez wykreślenie wpisu: EXPALKAN POLAND SPÓŁKA Z OGRANICZONĄ ODPOWIEDZIALNOŚCIĄ, Warszawa,

Polska i dokonanie wpisu: LACERTA SPÓŁKA Z OGRANICZONĄ ODPOWIEDZIALNOŚCIĄ, Warszawa, Polska.

140328 2005 10 11 A. Wprowadzono zmianę nazwy uprawnionego przez wykreślenie wpisu: LACERTA SPÓŁKA Z OGRANICZONĄ ODPOWIEDZIALNOŚCIĄ, Warszawa, Polska i dokonanie wpisu: LEAF POLAND SPÓŁKA Z OGRANICZONĄ ODPOWIEDZIALNOŚCIĄ, Warszawa, Polska.

140329 2005 10 11 A. Wprowadzono zmianę nazwy uprawnionego przez wykreślenie wpisu: LEAF POLAND Spółka z o.o., 00-342 Warszawa ul. Topiel 12, Polska i dokonanie wpisu: EXPALKAN POLAND SPÓŁKA Z OGRANICZONĄ ODPOWIEDZIALNOŚCIĄ, Warszawa, Polska.

140329 2005 10 11 A. Wprowadzono zmianę uprawnionego przez wykreślenie wpisu: EXPALKAN POLAND SPÓŁKA Z OGRANICZONĄ ODPOWIEDZIALNOŚCIĄ, 00-342 Warszawa ul. Topiel 12, Polska i dokonanie wpisu: LACERTA SPÓŁKA Z OGRANICZONĄ ODPOWIEDZIALNOŚCIĄ, 00-807 Warszawa Aleje Jerozolimskie 92, Polska.

140329 2005 10 11 A. Wprowadzono zmianę nazwy uprawnionego przez wykreślenie wpisu: LACERTA SPÓŁKA Z OGRANICZONĄ ODPOWIEDZIALNOŚCIĄ, 00-807 Warszawa Aleje Jerozolimskie 92, Polska i dokonanie wpisu: LEAF POLAND SPÓŁKA Z OGRANICZONĄ ODPOWIEDZIALNOŚCIĄ, 00-342 Warszawa ul. Topiel 12, Polska.

140330 2005 10 11 A. Wprowadzono zmianę nazwy uprawnionego przez wykreślenie wpisu: LEAF POLAND Spółka z o.o., 00-342 Warszawa ul. Topiel 12, Polska i dokonanie wpisu: EXPALKAN POLAND SPÓŁKA Z OGRANICZONĄ ODPOWIEDZIALNOŚCIĄ, Warszawa, Polska.

140330 2005 10 11 A. Wprowadzono zmianę uprawnionego przez wykreślenie wpisu: EXPALKAN POLAND SPÓŁKA Z OGRANICZONĄ ODPOWIEDZIALNOŚCIĄ, Warszawa, Polska i dokonanie wpisu: LACERTA SPÓŁKA Z OGRANICZONĄ ODPOWIEDZIALNOŚCIĄ, Warszawa, Polska.

140330 2005 10 11 A. Wprowadzono zmianę nazwy uprawnionego przez wykreślenie wpisu: LACERTA SPÓŁKA Z OGRANICZONĄ ODPOWIEDZIALNOŚCIĄ, Warszawa, Polska i dokonanie wpisu: LEAF POLAND SPÓŁKA Z OGRANICZONĄ ODPOWIEDZIALNOŚCIĄ, Warszawa, Polska.

140415 2005 10 11 A. Wprowadzono zmianę nazwy uprawnionego przez wykreślenie wpisu: LEAF POLAND Spółka z o.o., 00-342 Warszawa ul. Topiel 12, Polska i dokonanie wpisu: EXPALKAN POLAND SPÓŁKA Z OGRANICZONĄ ODPOWIEDZIALNOŚCIĄ, Warszawa, Polska.

140415 2005 10 11 A. Wprowadzono zmianę uprawnionego przez wykreślenie wpisu: EXPALKAN POLAND SPÓŁKA Z OGRANICZONĄ ODPOWIEDZIALNOŚCIĄ, Warszawa, Polska i dokonanie wpisu: LACERTA SPÓŁKA Z OGRANICZONĄ ODPOWIEDZIALNOŚCIĄ, Warszawa, Polska.

140415 2005 10 11 A. Wprowadzono zmianę nazwy uprawnionego przez wykreślenie wpisu: LACERTA SPÓŁKA Z OGRANICZONĄ ODPOWIEDZIALNOŚCIĄ, Warszawa, Polska i dokonanie wpisu: LEAF POLAND SPÓŁKA Z OGRANICZONĄ ODPOWIEDZIALNOŚCIĄ, Warszawa, Polska.

140649 2005 10 12 A. Wprowadzono zmianę nazwy uprawnionego przez wykreślenie wpisu: Wytwórnia Klejów i Zapraw Budowlanych „ATLAS” Ciupiński i Wspólnicy Spółka jawna, 91-222 Łódź ul. Świętej Teresy 105, Polska i dokonanie wpisu: Wytwórnia Klejów i Zapraw Budowlanych „ATLAS” Grzelak i Wspólnicy Spółka jawna, 91-222 Łódź ul. Świętej Teresy od Dzieciątka Jezus 105, Polska.

140857 2005 10 11 A. Wprowadzono zmianę nazwy uprawnionego przez wykreślenie wpisu: LEAF POLAND Spółka z o.o., 00-342 Warszawa ul. Topiel 12, Polska i dokonanie wpisu: EXPALKAN POLAND SPÓŁKA Z OGRANICZONĄ ODPOWIEDZIALNOŚCIĄ, Warszawa, Polska.

140857 2005 10 11 A. Wprowadzono zmianę uprawnionego przez wykreślenie wpisu: EXPALKAN POLAND SPÓŁKA Z OGRANICZONĄ ODPOWIEDZIALNOŚCIĄ, Warszawa, Polska i dokonanie wpisu: LACERTA SPÓŁKA Z OGRANICZONĄ ODPOWIEDZIALNOŚCIĄ, Warszawa, Polska.

140857 2005 10 11 A. Wprowadzono zmianę nazwy uprawnionego przez wykreślenie wpisu: LACERTA SPÓŁKA Z OGRANICZONĄ ODPOWIEDZIALNOŚCIĄ, Warszawa, Polska i dokonanie wpisu: LEAF POLAND SPÓŁKA Z OGRANICZONĄ ODPOWIEDZIALNOŚCIĄ, Warszawa, Polska.

140858 2005 10 11 A. Wprowadzono zmianę nazwy uprawnionego przez wykreślenie wpisu: LEAF POLAND Spółka z o.o., 00-342 Warszawa ul. Topiel 12, Polska i dokonanie wpisu: EXPALKAN POLAND SPÓŁKA Z OGRANICZONĄ ODPOWIEDZIALNOŚCIĄ, Warszawa, Polska.

140858 2005 10 11 A. Wprowadzono zmianę uprawnionego przez wykreślenie wpisu: EXPALKAN POLAND SPÓŁKA Z OGRANICZONĄ ODPOWIEDZIALNOŚCIĄ, Warszawa, Polska i dokonanie wpisu: LACERTA SPÓŁKA Z OGRANICZONĄ ODPOWIEDZIALNOŚCIĄ, Warszawa, Polska.

140858 2005 10 11 A. Wprowadzono zmianę nazwy uprawnionego przez wykreślenie wpisu: LACERTA SPÓŁKA Z OGRANICZONĄ ODPOWIEDZIALNOŚCIĄ, Warszawa, Polska i dokonanie wpisu: LEAF POLAND SPÓŁKA Z OGRANICZONĄ ODPOWIEDZIALNOŚCIĄ, Warszawa, Polska.

141183 2005 10 11 A. Wprowadzono zmianę nazwy uprawnionego przez wykreślenie wpisu: LEAF POLAND Spółka z o.o., 00-342 Warszawa ul. Topiel 12, Polska i dokonanie wpisu: EXPALKAN POLAND SPÓŁKA Z OGRANICZONĄ ODPOWIEDZIALNOŚCIĄ, Warszawa, Polska.

141183 2005 10 11 A. Wprowadzono zmianę uprawnionego przez wykreślenie wpisu: EXPALKAN POLAND SPÓŁKA Z OGRANICZONĄ ODPOWIEDZIALNOŚCIĄ, Warszawa, Polska i dokonanie wpisu: LACERTA SPÓŁKA Z OGRANICZONĄ ODPOWIEDZIALNOŚCIĄ, Warszawa, Polska.

141183 2005 10 11 A. Wprowadzono zmianę nazwy uprawnionego przez wykreślenie wpisu: LACERTA SPÓŁKA Z OGRANICZONĄ ODPOWIEDZIALNOŚCIĄ, Warszawa, Polska i dokonanie wpisu: LEAF POLAND SPÓŁKA Z OGRANICZONĄ ODPOWIEDZIALNOŚCIĄ, Warszawa, Polska.

141388 2005 10 19 A. Wprowadzono zmianę uprawnionego przez wykreślenie wpisu: UNIZETO Spółka z o.o., 70-486 Szczecin ul. Królowej Korony Polskiej 21/23, Polska i dokonanie wpisu: Unizeto Technologies S.A., 70-486 Szczecin ul. Królowej Korony Polskiej 21, skr. poczt. 874, Polska.

141612 2005 10 11 A. Wprowadzono zmianę nazwy uprawnionego przez wykreślenie wpisu: Leaf Poland Spółka z o.o., 00-342 Warszawa ul. Topiel 12, Polska i dokonanie wpisu: EXPALKAN POLAND SPÓŁKA Z OGRANICZONĄ ODPOWIEDZIALNOŚCIĄ, Warszawa, Polska.

141612 2005 10 11 A. Wprowadzono zmianę uprawnionego przez wykreślenie wpisu: EXPALKAN POLAND SPÓŁKA Z OGRANICZONĄ ODPOWIEDZIALNOŚCIĄ, Warszawa, Polska i dokonanie wpisu: LACERTA SPÓŁKA Z OGRANICZONĄ ODPOWIEDZIALNOŚCIĄ, Warszawa, Polska.

141612 2005 10 11 A. Wprowadzono zmianę nazwy uprawnionego przez wykreślenie wpisu: LACERTA SPÓŁKA Z OGRA-

NICZONĄ ODPOWIEDZIALNOŚCIĄ, Warszawa, Polska i dokonanie wpisu: LEAF POLAND SPÓŁKA Z OGRANICZONĄ ODPOWIEDZIALNOŚCIĄ, Warszawa, Polska.

141613 2005 10 11 A. Wprowadzono zmianę nazwy uprawnionego przez wykreślenie wpisu: Leaf Poland Spółka z o.o., 00-342 Warszawa ul. Topiel 12, Polska i dokonanie wpisu: EXPALKAN POLAND SPÓŁKA Z OGRANICZONĄ ODPOWIEDZIALNOŚCIĄ, Warszawa, Polska.

141613 2005 10 11 A. Wprowadzono zmianę uprawnionego przez wykreślenie wpisu: EXPALKAN POLAND SPÓŁKA Z OGRANICZONĄ ODPOWIEDZIALNOŚCIĄ, Warszawa, Polska i dokonanie wpisu: LACERTA SPÓŁKA Z OGRANICZONĄ ODPOWIEDZIALNOŚCIĄ, Warszawa, Polska.

141613 2005 10 11 A. Wprowadzono zmianę nazwy uprawnionego przez wykreślenie wpisu: LACERTA SPÓŁKA Z OGRANICZONĄ ODPOWIEDZIALNOŚCIĄ, Warszawa, Polska i dokonanie wpisu: LEAF POLAND SPÓŁKA Z OGRANICZONĄ ODPOWIEDZIALNOŚCIĄ, Warszawa, Polska.

141807 2005 10 12 A. Wprowadzono zmianę nazwy uprawnionego przez wykreślenie wpisu: RuppCeramika Spółka z o.o., 45-449 Opole ul. Wschodnia 26, Polska i dokonanie wpisu: LAFARGE DACHY Sp. z o.o., 45-449 Opole ul. Wschodnia 26, Polska.

141902 2005 10 12 A. Wprowadzono zmianę siedziby uprawnionego przez wykreślenie wpisu: Hortex Holding S.A., 09-100 Płońsk ul. Przemysłowa 13, Polska i dokonanie wpisu: Hortex Holding S.A., 00-034 Warszawa ul. Warecka 11a, Polska.

142508 2005 10 05 A. Wprowadzono zmianę nazwy uprawnionego przez wykreślenie wpisu: LEAF POLAND Spółka z o.o., 00-342 Warszawa ul. Topiel 12, Polska i dokonanie wpisu: EXPALKAN POLAND SPÓŁKA Z OGRANICZONĄ ODPOWIEDZIALNOŚCIĄ, 00-342 Warszawa Topiel 12, Polska.

142508 2005 10 05 A. Wprowadzono zmianę uprawnionego przez wykreślenie wpisu: EXPALKAN POLAND SPÓŁKA Z OGRANICZONĄ ODPOWIEDZIALNOŚCIĄ, 00-342 Warszawa ul. Topiel 12, Polska i dokonanie wpisu: LACERTA SPÓŁKA Z OGRANICZONĄ ODPOWIEDZIALNOŚCIĄ, 00-807 Warszawa Al. Jerozolimskie 92, Polska.

142508 2005 10 05 A. Wprowadzono zmianę nazwy uprawnionego przez wykreślenie wpisu: LACERTA SPÓŁKA Z OGRANICZONĄ ODPOWIEDZIALNOŚCIĄ, 00-807 Warszawa Al. Jerozolimskie 92, Polska i dokonanie wpisu: LEAF POLAND SPÓŁKA Z OGRANICZONĄ ODPOWIEDZIALNOŚCIĄ, 00-3342 Warszawa ul. Topiel 12, Polska.

142584 2005 10 11 A. Wprowadzono zmianę nazwy uprawnionego przez wykreślenie wpisu: LEAF POLAND Spółka z o.o., 00-342 Warszawa ul. Topiel 12, Polska i dokonanie wpisu: EXPALKAN POLAND SPÓŁKA Z OGRANICZONĄ ODPOWIEDZIALNOŚCIĄ, Warszawa, Polska.

142584 2005 10 11 A. Wprowadzono zmianę uprawnionego przez wykreślenie wpisu: EXPALKAN POLAND SPÓŁKA Z OGRANICZONĄ ODPOWIEDZIALNOŚCIĄ, Warszawa, Polska i dokonanie wpisu: LACERTA SPÓŁKA Z OGRANICZONĄ ODPOWIEDZIALNOŚCIĄ, Warszawa, Polska.

142584 2005 10 11 A. Wprowadzono zmianę nazwy uprawnionego przez wykreślenie wpisu: LACERTA SPÓŁKA Z OGRANICZONĄ ODPOWIEDZIALNOŚCIĄ, Warszawa, Polska i dokonanie wpisu: LEAF POLAND SPÓŁKA Z OGRANICZONĄ ODPOWIEDZIALNOŚCIĄ, Warszawa, Polska.

142982 2005 10 12 A. Wprowadzono zmianę siedziby uprawnionego przez wykreślenie wpisu: Hortex Holding S.A., 09-100

Płońsk ul. Przemysłowa 13, Polska i dokonanie wpisu: Hortex Holding S.A., 00-034 Warszawa ul. Warecka 11a, Polska.

143027 2005 10 05 A. Wprowadzono zmianę nazwy uprawnionego przez wykreślenie wpisu: LEAF POLAND Spółka z o.o., 00-342 Warszawa ul. Topiel 12, Polska i dokonanie wpisu: EXPALKAN POLAND SPÓŁKA Z OGRANICZONĄ ODPOWIEDZIALNOŚCIĄ, 00-342 Warszawa ul. Topiel 12, Polska.

143027 2005 10 05 A. Wprowadzono zmianę uprawnionego przez wykreślenie wpisu: EXPALKAN POLAND SPÓŁKA Z OGRANICZONĄ ODPOWIEDZIALNOŚCIĄ, 00-342 Warszawa ul. Topiel 12, Polska i dokonanie wpisu: LACERTA SPÓŁKA Z OGRANICZONĄ ODPOWIEDZIALNOŚCIĄ, 00-807 Warszawa Al. Jerozolimskie 92, Polska.

143027 2005 10 05 A. Wprowadzono zmianę nazwy uprawnionego przez wykreślenie wpisu: LACERTA SPÓŁKA Z OGRANICZONĄ ODPOWIEDZIALNOŚCIĄ, 00-807 Warszawa Al. Jerozolimskie 92, Polska i dokonanie wpisu: LEAF POLAND SPÓŁKA Z OGRANICZONĄ ODPOWIEDZIALNOŚCIĄ, 00-342 Warszawa ul. Topiel 12, Polska.

143176 2005 10 14 A. Wprowadzono zmianę nazwy uprawnionego przez wykreślenie wpisu: DANONE CIASTKA Sp. z o.o., 01-103 Warszawa ul. Redutowa 9, Polska i dokonanie wpisu: LU Polska Spółka z o.o., 01-103 Warszawa ul. Redutowa 9/23, Polska.

143176 2005 10 14 A. Wprowadzono zmianę uprawnionego przez wykreślenie wpisu: LU Polska Spółka z o.o., 01-103 Warszawa ul. Redutowa 9/23, Polska i dokonanie wpisu: LU POLSKA S.A., 01-103 Warszawa ul. Redutowa 9/23, Polska.

143480 2005 10 12 A. Wprowadzono zmianę nazwy uprawnionego przez wykreślenie wpisu: Hans Schwarzkopf GmbH & Co. KG, Hohenzollernring 127-129, 22763 Hamburg, Niemcy i dokonanie wpisu: Hans Schwarzkopf & Henkel GmbH & Co. KG, Hohenzollernring 127-129, 22763 Hamburg, Niemcy.

143558 2005 10 14 A. Wprowadzono zmianę nazwy uprawnionego przez wykreślenie wpisu: DANONE CIASTKA Sp. z o.o., 01-103 Warszawa ul. Redutowa 9, Polska i dokonanie wpisu: LU Polska Spółka z o.o., 01-103 Warszawa ul. Redutowa 9/23, Polska.

143558 2005 10 14 A. Wprowadzono zmianę uprawnionego przez wykreślenie wpisu: LU Polska Spółka z o.o., 01-103 Warszawa ul. Redutowa 9/23, Polska i dokonanie wpisu: LU POLSKA S.A., 01-103 Warszawa ul. Redutowa 9/23, Polska.

143578 2005 10 12 A. Wprowadzono zmianę nazwy uprawnionego przez wykreślenie wpisu: RuppCeramika Spółka z o.o., 45-449 Opole ul. Wschodnia 26, Polska i dokonanie wpisu: LAFARGE DACHY Sp. z o.o., 45-449 Opole ul. Wschodnia 26, Polska.

145099 2005 10 14 A. Wprowadzono zmianę nazwy uprawnionego przez wykreślenie wpisu: Danone Ciastka Spółka z o.o., 01-103 Warszawa ul. Redutowa 9, Polska i dokonanie wpisu: LU Polska Spółka z o.o., 01-103 Warszawa ul. Redutowa 9/23, Polska.

145099 2005 10 14 A. Wprowadzono zmianę uprawnionego przez wykreślenie wpisu: LU Polska Spółka z o.o., 01-103 Warszawa ul. Redutowa 9/23, Polska i dokonanie wpisu: LU POLSKA S.A., 01-103 Warszawa ul. Redutowa 9/23, Polska.

145222 2005 10 03 C. Wprowadzono zmianę przez wykreślenie całego wykazu towarów i wszystkich klas towarowych i dokonanie wpisu: preparaty farmaceutyczne przeznaczone dla ludzi; klasa 5.

145615 2005 10 12 A. Wprowadzono zmianę adresu uprawnionego przez wykreślenie wpisu: American-Cigarette Company (Overseas) Limited, Grienbachstrasse 11 CH 6300 Zug, Szwajcaria

ria i dokonanie wpisu: American-Cigarette Company (Overseas) Limited, Zählerweg 4, 6300 Zug, Szwajcaria.

145616 2005 10 12 A. Wprowadzono zmianę adresu uprawnionego przez wykreślenie wpisu: American-Cigarette Company (Overseas) Limited, Grienbachstrasse 11 CH 6300 Zug, Szwajcaria i dokonanie wpisu: American-Cigarette Company (Overseas) Limited, Zählerweg 4, 6300 Zug, Szwajcaria.

145617 2005 10 12 A. Wprowadzono zmianę adresu uprawnionego przez wykreślenie wpisu: American-Cigarette Company (Overseas) Limited, Grienbachstrasse 11 CH 6300 Zug, Szwajcaria i dokonanie wpisu: American-Cigarette Company (Overseas) Limited, Zählerweg 4, 6300 Zug, Szwajcaria.

145618 2005 10 12 A. Wprowadzono zmianę adresu uprawnionego przez wykreślenie wpisu: American-Cigarette Company (Overseas) Limited, Grienbachstrasse 11 CH 6300 Zug, Szwajcaria i dokonanie wpisu: American-Cigarette Company (Overseas) Limited, Zählerweg 4, 6300 Zug, Szwajcaria.

145619 2005 10 12 A. Wprowadzono zmianę adresu uprawnionego przez wykreślenie wpisu: American-Cigarette Company (Overseas) Limited, Grienbachstrasse 11 CH 6300 Zug, Szwajcaria i dokonanie wpisu: American-Cigarette Company (Overseas) Limited, Zählerweg 4, 6300 Zug, Szwajcaria.

145620 2005 10 12 A. Wprowadzono zmianę adresu uprawnionego przez wykreślenie wpisu: American-Cigarette Company (Overseas) Limited, Grienbachstrasse 11 CH 6300 Zug, Szwajcaria i dokonanie wpisu: American-Cigarette Company (Overseas) Limited, Zählerweg 4, 6300 Zug, Szwajcaria.

145659 2005 10 12 A. Wprowadzono zmianę adresu uprawnionego przez wykreślenie wpisu: Rothmans of Pall Mall Limited, Grienbachstrasse 11 CH 6300 Zug, Szwajcaria i dokonanie wpisu: Rothmans of Pall Mall Limited, Zählerweg 4, 6300 Zug, Szwajcaria.

145660 2005 10 12 A. Wprowadzono zmianę adresu uprawnionego przez wykreślenie wpisu: Rothmans of Pall Mall Limited, Grienbachstrasse 11 CH 6300 Zug, Szwajcaria i dokonanie wpisu: Rothmans of Pall Mall Limited, Zählerweg 4, 6300 Zug, Szwajcaria.

145738 2005 10 12 A. Wprowadzono zmianę adresu uprawnionego przez wykreślenie wpisu: Rothmans of Pall Mall Limited, Grienbachstrasse 11 CH 6300 Zug, Szwajcaria i dokonanie wpisu: Rothmans of Pall Mall Limited, Zählerweg 4, 6300 Zug, Szwajcaria.

146192 2005 10 03 A. Wprowadzono zmianę nazwy uprawnionego przez wykreślenie wpisu: Glaxo Wellcome Poznań S.A., 60-322 Poznań ul. Grunwaldzka 189, Polska i dokonanie wpisu: GLAXO WELLCOME SPÓŁKA AKCYJNA, 60-322 Poznań ul. Grunwaldzka 189, Polska.

146192 2005 10 03 A. Wprowadzono zmianę nazwy uprawnionego przez wykreślenie wpisu: GLAXO WELLCOME SPÓŁKA AKCYJNA, 60-322 Poznań ul. Grunwaldzka 189, Polska i dokonanie wpisu: GLAXOSMITHKLINE PHARMACEUTICALS SPÓŁKA AKCYJNA, 60-322 Poznań ul. Grunwaldzka 189, Polska.

146539 2005 10 12 A. Wprowadzono zmianę adresu uprawnionego przez wykreślenie wpisu: American-Cigarette Company (Overseas) Limited, Grienbachstrasse 11 CH 6300 Zug, Szwajcaria i dokonanie wpisu: American-Cigarette Company (Overseas) Limited, Zählerweg 4, 6300 Zug, Szwajcaria.

146630 2005 10 12 A. Wprowadzono zmianę adresu uprawnionego przez wykreślenie wpisu: Rothmans of Pall Mall Limited, Grienbachstrasse 11 CH 6300 Zug, Szwajcaria i dokonanie wpisu: Rothmans of Pall Mall Limited, Zählerweg 4, 6300 Zug, Szwajcaria.

146631 2005 10 12 A. Wprowadzono zmianę adresu uprawnionego przez wykreślenie wpisu: Rothmans of Pall Mall Limited,

Grienbachstrasse 11 CH 6300 Zug, Szwajcaria i dokonanie wpisu: Rothmans of Pall Mall Limited, Zählerweg 4, 6300 Zug, Szwajcaria.

147268 2005 10 11 A. Wprowadzono zmianę uprawnionego przez wykreślenie wpisu: WBK Wielkopolski Bank Kredytowy S.A., 60-967 Poznań Pl. Wolności 16, Polska i dokonanie wpisu: Bank Zachodni WBK Spółka Akcyjna, 50-950 Wrocław ul. Rynek 9/11, Polska.

148115 2005 10 04 A. Wprowadzono zmianę uprawnionego przez wykreślenie wpisu: BARG-Hebda Betontechnik Sp. z o.o., 25-538 Kielce ul. Magazynowa 4, Polska i dokonanie wpisu: BARG BETONTECHNIK POLSKA Sp. z o.o., Warszawa, Polska.

148133 2005 10 05 A. Wprowadzono zmianę nazwy uprawnionego przez wykreślenie wpisu: LEAF POLAND Spółka z o.o., 00-342 Warszawa ul. Topiel 12, Polska i dokonanie wpisu: EXPALKAN POLAND SPÓŁKA Z OGRANICZONĄ ODPOWIEDZIALNOŚCIĄ, 00-342 Warszawa ul. Topiel 12, Polska.

148133 2005 10 05 A. Wprowadzono zmianę uprawnionego przez wykreślenie wpisu: EXPALKAN POLAND SPÓŁKA Z OGRANICZONĄ ODPOWIEDZIALNOŚCIĄ, 00-342 Warszawa ul. Topiel 12, Polska i dokonanie wpisu: LACERTA SPÓŁKA Z OGRANICZONĄ ODPOWIEDZIALNOŚCIĄ, 00-807 Warszawa Al. Jerozolimskie 92, Polska.

148133 2005 10 05 A. Wprowadzono zmianę nazwy uprawnionego przez wykreślenie wpisu: LACERTA SPÓŁKA Z OGRANICZONĄ ODPOWIEDZIALNOŚCIĄ, 00-807 Warszawa Al. Jerozolimskie 92, Polska i dokonanie wpisu: LEAF POLAND SPÓŁKA Z OGRANICZONĄ ODPOWIEDZIALNOŚCIĄ, 00-342 Warszawa ul. Topiel 12, Polska.

148307 2005 10 12 A. Wprowadzono zmianę nazwy uprawnionego przez wykreślenie wpisu: ELBA Buerosysteme GmbH & Co., Kasinostrasse 19-21 42103 Wuppertal, Niemcy i dokonanie wpisu: ELBA Buerosysteme GmbH & Co. KG, Kasinostrasse 19-21, 42103 Wuppertal, Niemcy.

148307 2005 10 12 A. Wprowadzono zmianę siedziby uprawnionego przez wykreślenie wpisu: ELBA Buerosysteme GmbH & Co., Kasinostrasse 19-21 42103 Wuppertal, Niemcy i dokonanie wpisu: ELBA Buerosysteme GmbH & Co. KG, Maybachstraße 2, 45891 Gelsenkirchen, Niemcy.

149365 2005 10 03 A. Wprowadzono zmianę uprawnionego przez wykreślenie wpisu: Firma „MAXUM” Jacek Kwapisz, 80-299 Gdańsk ul. Barniewicka 26 A, Polska i dokonanie wpisu: Marzanna Kwapisz, 80-299 Gdańsk ul. Barniewicka 26 A, Polska.

149401 2005 10 03 A. Wprowadzono zmianę adresu uprawnionego przez wykreślenie wpisu: SOLAR COMPANY, Ltd. Spółka z o.o 60-308 Poznań ul. Grunwaldzka 114, Polska i dokonanie wpisu: „SOLAR COMPANY LTD” SPÓŁKA Z OGRANICZONĄ ODPOWIEDZIALNOŚCIĄ, 61-315 Poznań ul. Torowa 11, Polska.

149969 2005 10 11 A. Wprowadzono zmianę uprawnionego przez wykreślenie wpisu: Wielkopolski Bank Kredytowy S.A., 60-967 Poznań Pl. Wolności 16, Polska i dokonanie wpisu: Bank Zachodni WBK Spółka Akcyjna, 50-950 Wrocław ul. Rynek 9/11, Polska.

150268 2005 10 19 A. Wprowadzono zmianę uprawnionego przez wykreślenie wpisu: Pliva d.d., Ulica grada Vukovara 49 10000 Zagrzeb, Chorwacja i dokonanie wpisu: VETERINA d.o.o., Svetonedjeljska 2 Kalinovica, Chorwacja.

150310 2005 10 19 A. Wprowadzono zmianę uprawnionego przez wykreślenie wpisu: Pliva d.d., Ulica grada Vukovara 49 10000 Zagrzeb, Chorwacja i dokonanie wpisu: VETERINA d.o.o., Svetonedjeljska 2 Kalinovica, Chorwacja.

151485 2005 10 11 A. Wprowadzono zmianę adresu uprawnionego przez wykreślenie wpisu: LINIA 1 Spółka z o.o., Warszawa ul. Mokotowska 15A, Polska i dokonanie wpisu: LINIA 1 Spółka z o.o., 02-661 Warszawa ul. Wita Stwosza 32 lok. 1, Polska.

151847 2005 10 14 A. Wprowadzono zmianę nazwy uprawnionego przez wykreślenie wpisu: „ROKSANA” Cukiernicza Spółdzielnia Inwalidów, 38-100 Strzyżów ul. Mostowa 35, Polska i dokonanie wpisu: Cukiernicza Spółdzielnia „Roksana”, 38-100 Strzyżów ul. Mostowa 35, Polska.

151869 2005 10 11 A. Wprowadzono zmianę nazwy i siedziby uprawnionego przez wykreślenie wpisu: „KUCHNIA POZNAŃSKA” Spółka z o.o., 64-020 Czempin Jarogniewice ul. Ogrodowa 1A, Polska i dokonanie wpisu: „Champion” Spółka z o.o., 64-020 Jarogniewice ul. Ogrodowa 1A, Polska.

151869 2005 10 11 A. Wprowadzono zmianę uprawnionego przez wykreślenie wpisu: „Champion” Spółka z o.o., 64-020 Jarogniewice ul. Ogrodowa 1A, Polska i dokonanie wpisu: CHAMPION Spółka akcyjna, 64-020 Jarogniewice ul. Ogrodowa 1A, Polska.

152446 2005 10 12 A. Wprowadzono zmianę siedziby uprawnionego przez wykreślenie wpisu: Hortex Holding S.A., 09-100 Płońsk ul. Przemysłowa 13, Polska i dokonanie wpisu: Hortex Holding S.A., 00-034 Warszawa ul. Warecka 11a, Polska.

152957 2005 10 12 A. Wprowadzono zmianę adresu uprawnionego przez wykreślenie wpisu: Rothmans of Pall Mall Limited, Grienbachstrasse 11 CH 6300 Zug, Szwajcaria i dokonanie wpisu: Rothmans of Pall Mall Limited, Zählerweg 4, 6300 Zug, Szwajcaria.

153341 2005 10 12 A. Wprowadzono zmianę adresu uprawnionego przez wykreślenie wpisu: Riggo Tobacco Corporation Limited, Grienbachstrasse 11 CH 6300 Zug, Szwajcaria i dokonanie wpisu: Riggio Tobacco Corporation Limited, Zählerweg 4, 6300 Zug, Szwajcaria.

153789 2005 10 10 A. Wprowadzono zmianę uprawnionego przez wykreślenie wpisu: IMPRESSION Spółka z o.o., 02-503 Warszawa ul. J. Dąbrowskiego 81 m 32, Polska i dokonanie wpisu: IMPRESSION POLSKA SPÓŁKA AKCYJNA, 03-877 Warszawa ul. Utrata 4, Polska.

153868 2005 10 12 A. Wprowadzono zmianę uprawnionego przez wykreślenie wpisu: SCANDINAVIAN TOBACCO – S.A., 32-400 Myślenice Jawornik 360, Polska i dokonanie wpisu: Orlik Tobacco Company A/S, Tobaksvej 1, 5610 Assens, Dania.

154220 2005 10 10 A. Wprowadzono zmianę uprawnionego przez wykreślenie wpisu: Zakład Poligraficzny FLEXODRUK SP z o.o., 38-200 Jasło ul. Towarowa 29 a, Polska i dokonanie wpisu: ZAKŁAD POLIGRAFICZNY „FLEXODRUK” – ŻREBIEC SPÓŁKA JAWNA, Jasło, Polska.

154601 2005 10 12 A. Wprowadzono zmianę uprawnionego przez wykreślenie wpisu: Browary Warka Spółka z o.o., 05-660 Warka ul. Gośniewska 65, Polska i dokonanie wpisu: Browary WARKA Spółka Akcyjna, 05-660 Warka ul. Gośniewska 65, Polska.

154601 2005 10 12 A. Wprowadzono zmianę uprawnionego przez wykreślenie wpisu: Browary WARKA Spółka Akcyjna, 05-660 Warka ul. Gosniewska 65, Polska i dokonanie wpisu: GRUPA ŻYWIEC S.A., 34-300 Żywiec ul. Browarna 88, Polska.

154958 2005 10 14 A. Wprowadzono zmianę uprawnionego przez wykreślenie wpisu: Allergan, Inc. (a Delaware corporation), 2525 Dupont Drive Irvine California 92612, Stany Zjednoczone Ameryki i dokonanie wpisu: Boehringer Ingelheim International GmbH, Binger Str. 173 55216 Ingelheim, Niemcy.

154959 2005 10 14 A. Wprowadzono zmianę uprawnionego przez wykreślenie wpisu: Allergan, Inc. (a Delaware corporation), 2525 Dupont Drive Irvine California 92612, Stany Zjednoczone Ameryki i dokonanie wpisu: Boehringer Ingelheim International GmbH, Binger Str. 173 55216 Ingelheim, Niemcy.

155149 2005 10 12 A. Wprowadzono zmianę uprawnionego przez wykreślenie wpisu: Quiksilver International Pty Ltd, 681 Barrenjoey Road Avalon New South Wales 2107, Australia i dokonanie wpisu: QS HOLDINGS S.A.R.L., 1 rue de Glacis L-1628 Luksemburg, Luksemburg.

155164 2005 10 12 A. Wprowadzono zmianę adresu uprawnionego przez wykreślenie wpisu: American-Cigarette Company (Overseas) Limited, Grienbachstrasse 11 CH 6300 Zug, Szwajcaria i dokonanie wpisu: American-Cigarette Company (Overseas) Limited, Zählerweg 4, 6300 Zug, Szwajcaria.

155165 2005 10 12 A. Wprowadzono zmianę adresu uprawnionego przez wykreślenie wpisu: American-Cigarette Company (Overseas) Limited, Grienbachstrasse 11 CH 6300 Zug, Szwajcaria i dokonanie wpisu: American-Cigarette Company (Overseas) Limited, Zählerweg 4, 6300 Zug, Szwajcaria.

155407 2005 10 11 A. Wprowadzono zmianę nazwy uprawnionego przez wykreślenie wpisu: Firma Produkcyjno Usługowo Handlowa SUN-SWEET s.c. Renata Ogryzek Sławomir Ogryzek, 37-100 Łañcut ul. Braci Śniadeckich 20, Polska i dokonanie wpisu: Firma Produkcyjno-Usługowo-Handlowa ROS-SWEET S.C. Renata Ogryzek, Sławomir Ogryzek, 37-100 Łañcut ul. Braci Śniadeckich 20, Polska.

155407 2005 10 11 A. Wprowadzono zmianę uprawnionego przez wykreślenie wpisu: Firma Produkcyjno-Usługowo-Handlowa ROS-SWEET S.C., Renata Ogryzek, Sławomir Ogryzek, 37-100 Łañcut ul. Braci Śniadeckich 20, Polska i dokonanie wpisu: ROS-SWEET Renata Ogryzek, 37-100 Łañcut ul. Braci Śniadeckich 20, Polska.

155407 2005 10 11 A. Wprowadzono zmianę adresu uprawnionego przez wykreślenie wpisu: ROS-SWEET Renata Ogryzek, 37-100 Łañcut ul. Braci Śniadeckich 20, Polska i dokonanie wpisu: ROS-SWEET Renata Ogryzek, 37-100 Łañcut ul. Piekarska 1, Polska.

155461 2005 10 04 A. Wprowadzono zmianę uprawnionego przez wykreślenie wpisu: SUPER MEDIA Spółka z o.o., 00-075 Warszawa ul. Senatorska 13/15, Polska i dokonanie wpisu: „Internetowy Dom Meblowy net” Sp. z o.o., Warszawa, Polska.

155472 2005 10 04 A. Wprowadzono zmianę nazwy uprawnionego przez wykreślenie wpisu: Zakłady Wytwórcze POLSKI TYTOŃ Spółka z o.o., 99-200 Poddębice ul. Targowa 7, Polska i dokonanie wpisu: Kompania Tytoniowa Merkury Sp. z o.o. Poddębice, Polska.

155472 2005 10 04 A. Wprowadzono zmianę nazwy uprawnionego przez wykreślenie wpisu: Kompania Tytoniowa Merkury Sp. z o.o. Poddębice, Polska i dokonanie wpisu: Gallaher Polska Sp. z o.o., Poddębice, Polska.

155473 2005 10 04 A. Wprowadzono zmianę nazwy uprawnionego przez wykreślenie wpisu: Zakłady Wytwórcze POLSKI TYTOŃ Spółka z o.o., 99-200 Poddębice ul. Targowa 7, Polska i dokonanie wpisu: Kompania Tytoniowa Merkury Sp. z o.o. Poddębice, Polska.

155473 2005 10 04 A. Wprowadzono zmianę nazwy uprawnionego przez wykreślenie wpisu: Kompania Tytoniowa Merkury Sp. z o.o. Poddębice, Polska i dokonanie wpisu: Gallaher Polska Sp. z o.o., Poddębice, Polska.

155474 2005 10 04 A. Wprowadzono zmianę nazwy uprawnionego przez wykreślenie wpisu: Zakłady Wytwórcze „Polski

Tytoń” Spółka z o.o., 99-200 Poddębice ul. Targowa 7, Polska i dokonanie wpisu: Kompania Tytoniowa Merkury Sp. z o.o. Poddębice, Polska.

155474 2005 10 04 A. Wprowadzono zmianę nazwy uprawnionego przez wykreślenie wpisu: Kompania Tytoniowa Merkury Sp. z o.o. Poddębice, Polska i dokonanie wpisu: Gallaher Polska Sp. z o.o., Poddębice, Polska.

155475 2005 10 04 A. Wprowadzono zmianę nazwy uprawnionego przez wykreślenie wpisu: Zakłady Wytwórcze „Polski Tytoń” Spółka z o.o., 99-200 Poddębice ul. Targowa 7, Polska i dokonanie wpisu: Kompania Tytoniowa Merkury Sp. z o.o. Poddębice, Polska.

155475 2005 10 04 A. Wprowadzono zmianę nazwy uprawnionego przez wykreślenie wpisu: Kompania Tytoniowa Merkury Sp. z o.o. Poddębice, Polska i dokonanie wpisu: Gallaher Polska Sp. z o.o., Poddębice, Polska.

155476 2005 10 04 A. Wprowadzono zmianę nazwy uprawnionego przez wykreślenie wpisu: Zakłady Wytwórcze „Polski Tytoń” Spółka z o.o., 99-200 Poddębice ul. Targowa 7, Polska i dokonanie wpisu: Kompania Tytoniowa Merkury Sp. z o.o. Poddębice, Polska.

155476 2005 10 04 A. Wprowadzono zmianę nazwy uprawnionego przez wykreślenie wpisu: Kompania Tytoniowa Merkury Sp. z o.o. Poddębice, Polska i dokonanie wpisu: Gallaher Polska Sp. z o.o., Poddębice, Polska.

155477 2005 10 04 A. Wprowadzono zmianę nazwy uprawnionego przez wykreślenie wpisu: Zakłady Wytwórcze „Polski Tytoń” Spółka z o.o., 99-200 Poddębice ul. Targowa 7, Polska i dokonanie wpisu: Kompania Tytoniowa Merkury Sp. z o.o. Poddębice, Polska.

155477 2005 10 04 A. Wprowadzono zmianę nazwy uprawnionego przez wykreślenie wpisu: Kompania Tytoniowa Merkury Sp. z o.o. Poddębice, Polska i dokonanie wpisu: Gallaher Polska Sp. z o.o., Poddębice, Polska.

155560 2005 10 04 A. Wprowadzono zmianę uprawnionego przez wykreślenie wpisu: Hotel System Spółka z o.o., 31-231 Kraków ul. Siewna 18, Polska i dokonanie wpisu: e-hotel Sp. z o.o., 31-231 Kraków ul. Siewna 18, Polska.

155761 2005 10 04 A. Wprowadzono zmianę uprawnionego przez wykreślenie wpisu: Amitee Cosmetics, Inc. (a California corporation), 151 Kalmus Drive, Suite H-3 Costa Mesa California 92626, Stany Zjednoczone Ameryki i dokonanie wpisu: Henkel Kommanditgesellschaft auf Aktien, Dusseldorf, Niemcy.

155809 2005 10 20 A. Wprowadzono zmianę siedziby uprawnionego przez wykreślenie wpisu: H-D Michigan, Inc., 315 W. Huron #400 Ann Arbor Michigan 48103, Stany Zjednoczone Ameryki i dokonanie wpisu: H-D Michigan, Inc., 315 W. Huron #400 Ann Arbor Michigan 48103, Stany Zjednoczone Ameryki.

155845 2005 10 11 A. Wprowadzono zmianę uprawnionego przez wykreślenie wpisu: Austral Bio-Lab Pty Ltd, Oborn Road Mt Barker South Australia 5251, Australia i dokonanie wpisu: JURLIQUE INTERNATIONAL PTY LTD, 52-54 Oborn Road Mt Barker 5251 South Australia, Australia.

156444 2005 10 04 A. Wprowadzono zmianę uprawnionego przez wykreślenie wpisu: SG Marketing Services Spółka z o.o., 01-352 Warszawa ul. Miejska 14 A, Polska i dokonanie wpisu: M.P. AUDYTOR Sp. z o.o., Warszawa, Polska.

156672 2005 10 11 A. Wprowadzono zmianę uprawnionego przez wykreślenie wpisu: BIONAT Spółka z o.o., 30-389 Kraków ul. Zawila 53, Polska i dokonanie wpisu: BIONAT Spółka akcyjna, 30-390 Kraków ul. Zawila 53, Polska.

156770 2005 10 14 A. Wprowadzono zmianę uprawnionego przez wykreślenie wpisu: ALLERGAN, INC. (a Delaware corporation), 2525 Dupont Drive Irvine California 92612, Stany Zjednoczone Ameryki i dokonanie wpisu: Boehringer Ingelheim International GmbH, Binger Str. 173 55216 Ingelheim, Niemcy.

156771 2005 10 14 A. Wprowadzono zmianę uprawnionego przez wykreślenie wpisu: ALLERGAN, INC. (a Delaware corporation), 2525 Dupont Drive Irvine California 92612, Stany Zjednoczone Ameryki i dokonanie wpisu: Boehringer Ingelheim International GmbH, Binger Str. 173 55216 Ingelheim, Niemcy.

156930 2005 10 12 A. Wprowadzono zmianę adresu uprawnionego przez wykreślenie wpisu: American-Cigarette Company (Overseas) Limited, Grienbachstrasse 11 CH 6300 Zug, Szwajcaria i dokonanie wpisu: American-Cigarette Company (Overseas) Limited, Zählerweg 4, 6300 Zug, Szwajcaria.

156942 2005 10 10 A. Wprowadzono zmianę uprawnionego przez wykreślenie wpisu: ADAR s.c. Dariusz Bober, Adam Romanczyk, 35-307 Rzeszów Al. Armii Krajowej 42 C, Polska i dokonanie wpisu: Dariusz Bober, Rzeszów, Polska.

156961 2005 10 04 A. Wprowadzono zmianę nazwy uprawnionego przez wykreślenie wpisu: M.T.M. STYL Spółka z o.o. Białystok, 15-465 Białystok ul. Włókiennicza 4, Polska i dokonanie wpisu: MTM STYL Spółka z o.o., Białystok, Polska.

156962 2005 10 04 A. Wprowadzono zmianę nazwy uprawnionego przez wykreślenie wpisu: M.T.M. STYL Spółka z o.o. Białystok, 15-465 Białystok ul. Włókiennicza 4, Polska i dokonanie wpisu: MTM STYL Spółka z o.o., Białystok, Polska.

157343 2005 10 11 A. Wprowadzono zmianę nazwy uprawnionego przez wykreślenie wpisu: LEAF POLAND Spółka z o.o., 00-342 Warszawa ul. Topiel 12, Polska i dokonanie wpisu: EXPALKAN POLAND SPÓŁKA Z OGRANICZONĄ ODPOWIEDZIALNOŚCIĄ, Warszawa, Polska.

157343 2005 10 11 A. Wprowadzono zmianę uprawnionego przez wykreślenie wpisu: EXPALKAN POLAND SPÓŁKA Z OGRANICZONĄ ODPOWIEDZIALNOŚCIĄ, Warszawa, Polska i dokonanie wpisu: LACERTA SPÓŁKA Z OGRANICZONĄ ODPOWIEDZIALNOŚCIĄ, Warszawa, Polska.

157343 2005 10 11 A. Wprowadzono zmianę nazwy uprawnionego przez wykreślenie wpisu: LACERTA SPÓŁKA Z OGRANICZONĄ ODPOWIEDZIALNOŚCIĄ, Warszawa, Polska i dokonanie wpisu: LEAF POLAND SPÓŁKA Z OGRANICZONĄ ODPOWIEDZIALNOŚCIĄ, Warszawa, Polska.

157378 2005 10 05 A. Wprowadzono zmianę nazwy uprawnionego przez wykreślenie wpisu: LEAF POLAND Spółka z o.o., 00-342 Warszawa ul. Topiel 12, Polska i dokonanie wpisu: EXPALKAN POLAND SPÓŁKA Z OGRANICZONĄ ODPOWIEDZIALNOŚCIĄ, 00-342 Warszawa ul. Topiel 12, Polska.

157378 2005 10 05 A. Wprowadzono zmianę uprawnionego przez wykreślenie wpisu: EXPALKAN POLAND SPÓŁKA Z OGRANICZONĄ ODPOWIEDZIALNOŚCIĄ, 00-342 Warszawa ul. Topiel 12, Polska i dokonanie wpisu: LACERTA SPÓŁKA Z OGRANICZONĄ ODPOWIEDZIALNOŚCIĄ, 00-807 Warszawa Al. Jerozolimskie 92, Polska.

157378 2005 10 05 A. Wprowadzono zmianę nazwy uprawnionego przez wykreślenie wpisu: LACERTA SPÓŁKA Z OGRANICZONĄ ODPOWIEDZIALNOŚCIĄ, 00-807 Warszawa Al. Jerozolimskie 92, Polska i dokonanie wpisu: LEAF POLAND SPÓŁKA Z OGRANICZONĄ ODPOWIEDZIALNOŚCIĄ, 00-342 Warszawa ul. Topiel 12, Polska.

157421 2005 10 04 A. Wprowadzono zmianę uprawnionego przez wykreślenie wpisu: Kama Foods S.A. w upadłości, 00-021

Warszawa ul. Chmielna 5/7, Polska i dokonanie wpisu: EWICO Sp. z o.o., Brzeg, Polska.

157836 2005 10 27 A. Wprowadzono zmianę uprawnionego przez wykreślenie wpisu: TVN Sp. z o.o., 02-981 Warszawa ul. Augustówka 3, Polska i dokonanie wpisu: TVN S.A., 02-952 Warszawa ul. Wiertnicza 166, Polska.

157838 2005 10 27 A. Wprowadzono zmianę uprawnionego przez wykreślenie wpisu: TVN Sp. z o.o., 02-981 Warszawa ul. Augustówka 3, Polska i dokonanie wpisu: TVN S.A., Warszawa, Polska.

157839 2005 10 27 A. Wprowadzono zmianę uprawnionego przez wykreślenie wpisu: TVN Sp. z o.o., 02-981 Warszawa ul. Augustówka 3, Polska i dokonanie wpisu: TVN S.A., Warszawa, Polska.

157840 2005 10 27 A. Wprowadzono zmianę uprawnionego przez wykreślenie wpisu: TVN Sp. z o.o., 02-981 Warszawa ul. Augustówka 3, Polska i dokonanie wpisu: TVN S.A., Warszawa, Polska.

157842 2005 10 27 A. Wprowadzono zmianę uprawnionego przez wykreślenie wpisu: TVN Sp. z o.o., 02-981 Warszawa ul. Augustówka 3, Polska i dokonanie wpisu: TVN S.A., Warszawa, Polska.

157847 2005 10 27 A. Wprowadzono zmianę uprawnionego przez wykreślenie wpisu: TVN Sp. z o.o., 02-981 Warszawa ul. Augustówka 3, Polska i dokonanie wpisu: TVN S.A., Warszawa, Polska.

157848 2005 10 27 A. Wprowadzono zmianę uprawnionego przez wykreślenie wpisu: TVN Sp. z o.o., 02-981 Warszawa ul. Augustówka 3, Polska i dokonanie wpisu: TVN S.A., Warszawa, Polska.

157861 2005 10 27 A. Wprowadzono zmianę uprawnionego przez wykreślenie wpisu: TVN Sp. z o.o., 02-981 Warszawa ul. Augustówka 3, Polska i dokonanie wpisu: TVN S.A., Warszawa, Polska.

157862 2005 10 11 A. Wprowadzono zmianę uprawnionego przez wykreślenie wpisu: TVN Sp. z o.o., 02-981 Warszawa ul. Augustówka 3, Polska i dokonanie wpisu: TVN S.A., 02-952 Warszawa ul. Wiertnicza 166, Polska.

158179 2005 10 05 A. Wprowadzono zmianę nazwy uprawnionego przez wykreślenie wpisu: Zakłady Mięsne Morliny Spółka Akcyjna, 14-100 Ostróda Morliny, Polska i dokonanie wpisu: „GRUPA ANIMEX” SPÓŁKA AKCYJNA, 14-100 Ostróda Morliny 15, Polska.

30

DECYZJE O UNIEWAŻNIENIU PRAWA OCHRONNEGO

Poniższe zestawienie zawiera kolejno: numer prawa ochronnego na znaki towarowe, datę unieważnienia prawa ochronnego oraz treść decyzji.

85 443 2002 12 30 Unieważniono w całości
 93 082 2002 12 30 Unieważniono w całości
 103 444 2003 06 17 Unieważniono w całości
 115 385 2005 05 24 Unieważniono w całości
 115 583 2005 05 24 Unieważniono w całości
 116 211 2003 03 26 Unieważniono w całości
 130 090 2003 05 09 Unieważniono w całości
 139 392 2005 02 22 Unieważniono w całości
 123 646 2005 03 31 Unieważniono w części dotyczącej towarów objętych kl. 25 tj. bluzki, koszule, spodnie, marynarki, garnitury, spódnice, suknie, kombinezony sportowe, kostiumy kąpielowe, ubiory plażowe, szlafroki, kamizelki, dzinsy, szorty, śpioszki i wyprawki dziecięce, ubrania robocze, szale i szaliki, rajtuzy i rajstopy, kapelusze, czapki, krawaty, bielizna osobista w tym biustonosze, majtki, slipy, piżamy i kalesony, okrycia wierzchnie w tym płaszcze, futra, kurtki, peleryny i pelisy.

31

DECYZJE O WYGAŚNIĘCIU PRAWA OCHRONNEGO

Poniższe zestawienie zawiera kolejno: numer prawa ochronnego na znaki towarowe i datę wygaśnięcia prawa ochronnego. W przypadku wygaśnięcia prawa tylko dla części towarów (usług) wymienia się te towary (usługi).

- 100 951 2003 03 10 Prawo wygasło w całości.
- 72 441 2005 04 28 Prawo wygasło w całości. Wnioskiem z dnia 2005-04-28 pełnomocnik uprawnionego poinformował Urząd o rezygnacji z dalszej ochrony przedmiotowego znaku towarowego.
- 85 864 2005 04 28 Prawo wygasło w całości. Wnioskiem z dnia 28-04-2005 wnioskodawca poinformował Urząd o rezygnacji z dalszej ochrony przedmiotowego znaku towarowego.
- 85 865 2005 04 28 Prawo wygasło w całości. Wnioskiem z dnia 28-04-2005 wnioskodawca poinformował Urząd o rezygnacji z dalszej ochrony przedmiotowego znaku towarowego.
- 85 866 2005 04 28 Prawo wygasło w całości. Wnioskiem z dnia 28-04-2005 wnioskodawca poinformował Urząd o rezygnacji z dalszej ochrony przedmiotowego znaku towarowego.
- 85 867 2005 04 28 Prawo wygasło w całości. Wnioskiem z dnia 28-04-2005 wnioskodawca poinformował Urząd o rezygnacji z dalszej ochrony przedmiotowego znaku towarowego.
- 85 868 2005 04 28 Prawo wygasło w całości. Wnioskiem z dnia 28-04-2005 pełnomocnik wnioskodawca poinformował Urząd o rezygnacji z dalszej ochrony przedmiotowego znaku towarowego.
- 85 869 2005 04 28 Prawo wygasło w całości. Wnioskiem z dnia 28-04-2005 wnioskodawca poinformował Urząd o rezygnacji z dalszej ochrony przedmiotowego znaku towarowego.
- 85 870 2005 04 28 Prawo wygasło w całości. Wnioskiem z dnia 28-04-2005 wnioskodawca poinformował Urząd o rezygnacji z dalszej ochrony przedmiotowego znaku towarowego.
- 119 608 2005 04 28 Prawo wygasło w całości. Wnioskiem z dnia 28-04-2005 wnioskodawca poinformował Urząd o rezygnacji z dalszej ochrony przedmiotowego znaku towarowego.
- 119 610 2005 04 28 Prawo wygasło w całości. Wnioskiem z dnia 28-04-2005 wnioskodawca poinformował Urząd o rezygnacji z dalszej ochrony przedmiotowego znaku towarowego.
- 120 081 2005 04 28 Prawo wygasło w całości. Wnioskiem z dnia 28-04-2005 wnioskodawca poinformował Urząd o rezygnacji z dalszej ochrony przedmiotowego znaku towarowego.
- 120 082 2005 04 28 Prawo wygasło w całości. Wnioskiem z dnia 28-04-2005 wnioskodawca poinformował Urząd o rezygnacji z dalszej ochrony przedmiotowego znaku towarowego.
- 120 083 2005 04 28 Prawo wygasło w całości. Wnioskiem z dnia 28-04-2005 wnioskodawca poinformował Urząd o rezygnacji z dalszej ochrony przedmiotowego znaku towarowego.
- 120 084 2005 04 28 Prawo wygasło w całości. Wnioskiem z dnia 28-04-2005 wnioskodawca poinformował Urząd o rezygnacji z dalszej ochrony przedmiotowego znaku towarowego.
- 120 085 2005 04 28 Prawo wygasło w całości. Wnioskiem z dnia 28-04-2005 wnioskodawca poinformował
- Urząd o rezygnacji z dalszej ochrony przedmiotowego znaku towarowego.
- 120 086 2005 04 28 Prawo wygasło w całości. Wnioskiem z dnia 28-04-2005 wnioskodawca poinformował Urząd o rezygnacji z dalszej ochrony przedmiotowego znaku towarowego.
- 120 096 2005 04 28 Prawo wygasło w całości. Wnioskiem z dnia 28-04-2005 wnioskodawca poinformował Urząd o rezygnacji z dalszej ochrony przedmiotowego znaku towarowego.
- 120 097 2005 04 28 Prawo wygasło w całości. Wnioskiem z dnia 28-04-2005 wnioskodawca poinformował Urząd o rezygnacji z dalszej ochrony przedmiotowego znaku towarowego.
- 132 834 2004 11 24 Prawo wygasło w całości. Wnioskiem z dnia 2004-11-24 wnioskodawca poinformował Urząd o rezygnacji z dalszej ochrony przedmiotowego znaku towarowego.
- 134 578 2004 05 20 Prawo wygasło w całości.
- 152 207 2005 04 27 Prawo wygasło w całości. Wnioskiem z dnia 2005-04-27 pełnomocnik uprawnionego poinformował Urząd o rezygnacji z dalszej ochrony przedmiotowego znaku towarowego.
- 87 044 2005 03 06 Prawo wygasło w części dla towarów i usług: farby, pokosty, lakiery, barwniki, bejce, środki antykorozyjne, preparaty zabezpieczające do metali, powłoki zabezpieczające podwozia pojazdów, preparaty zabezpieczające przed rdzą rozcieńczalniki do barwników, farb i lakierów, smary przeciwrdzewne, taśmy antykorozyjne, lakiery utrwalające, zaprawy cementowe, zaprawy farbiarskie, środki impregnujące, żywice naturalne, folie metalowe, sproszkowane metale dla malarzy; środki myjące, środki do prania, preparaty do odtuszczania, preparaty do usuwania farby, środki do usuwania lakierów, preparaty do polerowania, preparaty do usuwania rdzy, płyny do czyszczenia szkła, środki do szlifowania szkła, środki do szlifowania, szampony w tym do mycia samochodów, szmergiel, wosk polerski; oleje techniczne, smary, materiały pędne, paliwo, paliwo gazowe, środki zwilżające, wkłady do filtrów; silniki do maszyn, maszyny do wyrobu gumy, rozdrabniarki, roboty, części maszyn, obrabiarki; przyrządy elektryczne, przyrządy pomiarowe, sygnalizacyjne, kontrolne, gaśnice, aparatura sygnalizacyjna przeciwpożarowa, akumulatory elektryczne, alarmy, urządzenia alarmowe, alarmy dźwiękowe, mierniki ciśnienia, regulatory napięcia do pojazdów, taksometry, termostaty do pojazdów, kable do celów elektrycznych; usługi budowlano-remontowe w zakresie budynków, bieźnikowanie opon, blacharstwo, czyszczenie samochodów, mycie samochodów, smarowanie pojazdów, zabezpieczanie pojazdów przed korozją, naprawy opon i urządzeń do naprawy opon; przewóz osób i towarów transportem samochodowym; usługi spedycyjne, konfekcjonowanie towarów, transport pieniędzy i kosztowności, organizowanie przejazdów turystycznych, wynajem samochodów, wynajem miejsc parkingowych i garażowych, pomoc drogowa; klasy 02, 03, 04, 07, 09, 37,39.

- 89 785 2002 09 15 Prawo wygasło w części dla towarów: żaluzje metalowe, okucia meblowe; klasa 06.
- 98 389 2005 02 13 Prawo wygasło w części dla usług: obróbka prefabrykowanych elementów stosowanych w dentystyce, medycynie, ortopedii i chirurgii; nauczanie i prowadzenie ćwiczeń, zwłaszcza prowadzenie seminariów na temat technik implantacyjnych, chirurgii i protetyki oraz prowadzenie ćwiczeń z zakresu chirurgii, protetyki i implantacji materiałów biologicznych i niebiologicznych; doradztwo techniczne, zwłaszcza wykonywanie ekspertyz dentystycznych i chirurgicznych, doradztwo naukowe w zakresie badań i rozwoju nowych produktów w dentystyce, medycynie, ortopedii i chirurgii; wynajem urządzeń i sprzętu do celów dentystycznych, medycznych, ortopedycznych i chirurgicznych; klasy:40,41,42.
- 98 390 2005 02 13 Prawo wygasło w części dla usług: obróbka prefabrykowanych elementów stosowanych w dentystyce, medycynie, ortopedii i chirurgii; nauczanie i prowadzenie ćwiczeń, zwłaszcza prowadzenie seminariów na temat technik implantacyjnych, chirurgii i protetyki oraz prowadzenie ćwiczeń z zakresu chirurgii, protetyki i implantacji materiałów biologicznych i niebiologicznych; doradztwo techniczne, zwłaszcza wykonywanie ekspertyz dentystycznych i chirurgicznych, doradztwo naukowe w zakresie badań i rozwoju nowych produktów w dentystyce, medycynie, ortopedii i chirurgii; wynajem urządzeń i sprzętu do celów dentystycznych, medycznych, ortopedycznych i chirurgicznych; klasy:40,41,42.
- 101 529 2005 03 30 Prawo wygasło w części dla towarów: farba drukarska; urządzenia pakujące, urządzenia do obróbki drewna, urządzenia drukarskie, części zamienne; klasy 02, 07.
- 101 606 2005 05 02 Prawo wygasło w części dla towarów i usług: naczynia i pojemniki dla gospodarstw domowych, butelki plastikowe; przetwarzanie surowców w zakresie PCV; w klasach 21 i 40.
- 102 173 2005 05 16 Prawo wygasło w części dla towarów: środki odkażające, środki przeciwko insektom, preparaty chwastobójcze, środki do zwalczania robactwa, środki przeciwrakowe, środki przeciwreumatyczne, hormony do celów medycznych, szczepionki używane w leczeniu zapalenia wątroby, preparaty diagnostyczne przy zapaleniu wątroby, pomocnicze preparaty do chemoterapii, pomocnicze preparaty do transplantacji tkanek, środki przeciwinfekcyjne, leki stosowane przy zakażeniu wirusem HIV, antybiotyki, środki przeciwwrzodowe, środki znieczulające, środki przeciwwrzodowe, środki uspokajające, preparaty farmaceutyczne dla zwierząt; klasa: 5
- 102 385 2005 04 13 Prawo wygasło w części dla towarów i usług: kleje do metali, drewna i ceramiki; preparaty chemiczne do spawania i lutowania, armatura do przewodów metalowych; butle do sprężonego i ciekłego gazu; przewody metalowe do centralnego ogrzewania, drut metalowy; drut metalowy do spawania i lutowania; pręty metalowe do spawania i lutowania; gwoździe, przewody ciśnieniowe metalowe, rwy metalowe; śruby metalowe, zawory metalowe, złączki rur i przewodów, zbiorniki metalowe; przewody ciśnieniowe elastyczne niemetalowe; ekspertyzy inżynierskie w zakresie instalacji gazowych bezprzewodowych, projektowanie instalacji gazowych; klasy 01, 06, 19, 42.
- 102 582 2005 07 24 Prawo wygasło w części dla towarów: wózki dla niemowląt i dzieci, rowerki dla dzieci; foteliki samochodowe dla dzieci i niemowląt; ręczniki papierowe, śliniaki papierowe, jednorazowe pieluszki z papieru lub celulozy, jednorazowe pielucho-majtki z papieru lub celulozy; parasole; meble dla dzieci, w tym łóżeczka, stoliki, krzeselka, kojce i chodziki dla dzieci; ręczniki, ściereczki, artykuły pościelowe; w klasach: 12, 16, 18, 20 i 24.
- 103 734 2005 02 20 Prawo wygasło w części dla towarów: skrzynki, tacki, szuflady, kontenery, pudła, pojemniki do przechowywania z tworzyw sztucznych, opakowania z tworzyw sztucznych zadrukowanych napisami i grafiką o tematyce dotyczącej zwłaszcza kosmetyków, farb, lakierów, środków sanitarnych, środków do prania, środków spożywczych i napoi bezalkoholowych, półwyroby z tworzyw sztucznych dla celów opakowaniowych wykonane z tworzyw sztucznych lub z przeważającym użyciem tworzyw sztucznych; ekstrakty mięsne, wyroby z mleka, jadalne oleje, owoce i warzywa konserwowane, suszone, gotowane, galaretki, konfitury, konserwy, pikle, sosy do sałat, majonezy; musztardy, octy-zwykłe i z ziołami, sosy, przyprawy do zup w płynie; wody mineralne, gazowane, napoje bezalkoholowe, syropy, preparaty do przygotowywania napojów, napoje owocowe, soki owocowe; klasa 20, 29, 30, 32.
- 108 555 2005 02 09 Prawo wygasło w części dla towarów i usług: preparaty czyszczące i piorące, nie przeznaczone do użytku domowego; detergenty i środki sanitarne do czyszczenia i odkażania przewodów rurowych, zbiorników, dożarek mechanicznych i naczyń mleczarskich, ulegający biologicznemu rozkładowi olej do pomp próżniowych; preparaty weterynaryjne i sanitarne dla inwentarza żywego; środki dezynfekcyjne; medyczne środki wzbogacające pożywienie i preparaty witaminowe do stosowania w karmie dla zwierząt; środki do mycia wymion i zanurzania strzyków; dodatki medyczne do pasz, środki owadobójcze, środki odstraszające owady; stanowiska dla zwierząt, dojarnie, dojarki mechaniczne i części do nich takie, jak filtry i wiązki kubków udojowych, pompy do mleka; urządzenia do usuwania obornika, urządzenia czyszczące, zgarniacze i roztrzasczacze, pistolety natryskowe do czyszczenia obór; automatyczne układy dozujące i monitorujące paszę dla bydła; ręczne narzędzia i przyrządy, noże; przyrządy stosowane przy planowaniu hodowli zwierząt, czujniki stosowane dla zapobiegania nadmiarowi mleka, elektryczne urządzenia do wabienia i porażania insektów, hydropulsacyjne urządzenia stosowane przy dojeniu, okienka kontrolne (wzierniki), programowane urządzenia do

- karmienia, odmierzacze ciepła, urządzenia rzeźni; pułapki na insekty; mechaniczna lub chemiczna obróbka lub przetwarzanie przedmiotów lub substancji nieorganicznych lub organicznych zawarta w tej klasie; klasy: 3, 4, 5, 8, 21, 40.
- 110 949 2005 03 23 Prawo wygasło w części dla towarów: metalowe spinki do maszyn pakujących; klasa 06 (w części).
- 124 296 2005 06 08 Prawo wygasło w części dla usług: usługi bankowe; klasa 36 (w części).
- 124 891 2005 04 25 Prawo wygasło w części dla towarów: płyny hamulcowe; płyny do układu kierowniczego ze wspomaganiami; płyny do układu chłodniczego; oleje przeciwrdzewne, kosmetyki samochodowe; smary; oleje silnikowe; oleje przekładniowe; samochody osobowe i dostawcze; przyczepy, kompletne układy zawieszenia; układy kierownicze; układy elektryczno-elektroniczne; układy mechaniczne z osprzętem; silniki i przeniesienia napędu; karoserie; ciężarki do wyważania kół samochodowych; dachy opuszczane w samochodach; dętki; krzeselka bezpieczeństwa dla dzieci do samochodów; fartuchy błotników; układy hamulcowe do samochodów; obwody hydrauliczne do samochodów; układy zasilania paliwem; łańcuchy przeciwpoślizgowe; dachy składane do samochodów; siedzenia do samochodów; tapicerka do samochodów; pokrywy na piasty kół; złącza do przyczep samochodowych; siatki bagażowe do samochodów; wycieraczki do szyb samochodów; zagłówki do siedzeń samochodowych; szyby do pojazdów; opony samochodowe; pasy bezpieczeństwa w samochodach; poduszki powietrzne w samochodach; pokrowce na siedzenia samochodów; bagażniki samochodowe; obręcze kół pojazdów; urządzenia alarmowe antywłamaniowe do samochodów; mechaniczne blokady antywłamaniowe do samochodów; elektroniczne blokady antywłamaniowe do samochodów; dywaniki do samochodów; w klasach: 01, 02, 03, 04 12, 27.
- 126 737 2005 06 08 Prawo wygasło w części dla usług: usługi bankowe; klasa 36 (w części).
- 144 481 2005 06 08 Prawo wygasło w części dla usług: usługi bankowe; klasa 36 (w części).
- 148 223 2005 03 01 Prawo wygasło w części dla towarów i usług: komputery i sprzęt komputerowy, programy komputerowe; klasy 09, 37.

32

**DECYZJE O ZMIANIE LUB UCHYLENIU DECYZJI
(opublikowanych w Wiadomościach Urzędu Patentowego)**

Poniższe zestawienie zawiera kolejno: numer prawa ochronnego na znak towarowy, numer i rok wydania Wiadomości Urzędu Patentowego, w którym zmieniona lub uchylona decyzja została ogłoszona oraz datę i treść decyzji, w której zmieniono lub uchylono decyzję poprzednią.

- 109 135 05/2004 2005 08 01 Na podstawie art.132 kpa w związku z art. 252 ustawy z dnia 30 czerwca 2000 r. Prawo własności przemysłowej (Dz. U. z 2003 r. Nr 119,

poz. 1117, z 2004 r. Nr 33 poz. 286 oraz z 2005 r. Nr 10, poz. 68) Urząd Patentowy RP po rozpoznaniu wniosku o ponowne rozpatrzenie sprawy od decyzji z dnia 4 listopada 2003 r. o dokonanie wpisu w rejestrze znaków towarowych nr R-109135 w rubryce D „Na podstawie tytułu wykonawczego Sądu Okręgowego w Katowicach z dnia 14 stycznia 2003 r. o sygn. akt II Nc 681/02 Urząd dokonuje zabezpieczenia prawa ochronnego przedmiotowego znaku towarowego, na rzecz Małgorzaty Śpiewakowskiej, Plewiska, Polska” Urząd Patentowy RP uchyla zażaloną decyzję.

- 155 839 04/2005 2005 07 28 Sprostowano oczywistą omyłkę w decyzji o udzieleniu prawa ochronnego na znak towarowy z dn. 17.09.2004 r. w następujący sposób:

w części dotyczącej wykazu towarów powinno być:

09: maszyny i urządzenia do dystrybucji i sterowania energią elektryczną, a w tym zawory, adaptery, wtyki, przełączniki, prostowniki, łączniki, tablice rozdzielcze i transformatory, baterie, w tym baterie akumulatorowe, baterie optyczne, druty i kable elektryczne, w tym między innymi kable światłowodowe, instrumenty i aparaty fotograficzne, walizki i torby stosowane do sprzętu fotograficznego, instrumenty i aparaty filmowe, projektory, aparaty do montażu filmów, ekrany, ich części i akcesoria, walizki i torby stosowane do instrumentów i aparatów filmowych, episkopy, rzutniki, przezroczyste arkusze do rzutników i ekrany do rzutników, walizki i torby zwłaszcza do rzutników, projektory danych, ekrany do projektorów danych, ich części i akcesoria, w tym stojaki, płyty łączące, lampy, walizki i torby stosowane do projektorów danych oraz torby stosowane do wymienionych ekranów, instrumenty i aparaty optyczne, walizki i torby stosowane do instrumentów i aparatów optycznych, elektryczne instrumenty i aparaty komunikacyjne, ich części i akcesoria, elektroniczne maszyny i instrumenty, elektroniczne ekrany, aparatura i sprzęt systemów telekonferencji, łącznie z monitorami telewizyjnymi, interaktywne ekrany i ich części i akcesoria, w tym mikrofony, głośniki, przełączniki, lampy, znaczniki, walizki i torby stosowane do elektronicznych ekranów, wizualizery i rzutniki laserowe.

- 158278 07/2005 2005 07 29 Sprostowano oczywistą omyłkę w decyzji z dnia 27.09.2004 r. w części dotyczącej nazwy uprawnionego: Wpis powinien brzmieć: TELE 2 Polska Spółka z o.o., 02-676 Warszawa, ul. Postępu, Polska.
- 159 225 08/2005 2005 09 08 Sprostowano oczywistą omyłkę w decyzji o udzieleniu prawa ochronnego na znak towarowy z dn. 25.11.2004 r. w następujący sposób:
w części dotyczącej nazwy uprawnionego powinno być: Zakłady Farmaceutyczne POLFA-ŁÓDŹ Spółka Akcyjna, Łódź, Polska.
- 159 664 08/2005 2005 07 26 Sprostowano oczywistą omyłkę w decyzji o udzieleniu prawa ochronnego na znak towarowy z dnia 09.12.2004 r. w następujący sposób:
w części dotyczącej wykazu towarów objętych klasą 42 powinno być:
42: usługi w zakresie doradztwa dotyczącego informatyki i sprzętu komputerowego, usługi w zakresie opracowywania programów komputerowych.
- 159 844 09/2005 2005 09 15 Sprostowano oczywistą omyłkę w decyzji o udzieleniu prawa ochronnego na znak towarowy z dn. 15.02.2005 r. w następujący sposób:
w części dotyczącej zastrzeżeń koloru powinno być: pomarańczowy, czarny.
- 159 923 09/2005 2005 08 31 Sprostowano oczywistą omyłkę w decyzji o udzieleniu prawa ochronnego na znak towarowy z dn. 06.12.2004 r. w następujący sposób:
w części dotyczącej siedziby uprawnionego powinno być: Sydney, Australia.
- 160 561 10/2005 2005 08 29 A. Sprostowano oczywistą omyłkę w decyzji o udzieleniu prawa ochronnego z dnia 06.12.2004 r. w części dotyczącej wykazu towarów i usług. Prawidłowo powinno być:
38: usługi w zakresie rozpowszechniania systemów przekazywania dźwięku i obrazu w łączności radiowej, telegraficznej, telefonicznej, telefonii komórkowej telefaksowej, w systemie cyfrowym usługi w zakresie łączności radiofonicznej, telegraficznej, telefonicznej, telefonii komórkowej i poprzez internet, telefaksowej, ustalania taryf i opłat obsługi satelitów i przekazów satelitarnych, organizowania systemów transmisyjnych, przesyłanie dźwięków, obrazu i SMS-ów, usługi w zakresie prowadzenia: stacji radiowych, telewizyjnych oraz transmitowania dźwięku i obrazu, usługi w zakresie zbierania i przekazywania aktualności informacyjnych z wykorzystaniem: multimediów, urządzeń telekomunikacyjnych, usługi w zakresie wypożyczania telefonów, modemów i innych urządzeń telekomunikacyjnych, obsługa klientów przy wykorzystywaniu sieci internet umożliwiająca dostarczanie klientom informacji oraz otrzymywanie informacji od klientów, elektroniczny serwis typu on-line polegający na udostępnianiu informacji z możliwością elektronicznego przyjmowania i przekazywania wiadomości, usługi telekomunikacyjne, a także usługi telekomunikacyjne on-line polegające na umożliwieniu: zlecenia usług, świadczenia usług, zawierania umów, umowy pośrednictwa, umów ubezpieczeniowych, umów kupna-sprzedaży, umów kredytowych, umów bankowych oraz otwierania rachunków bankowych, dokonywania operacji bankowych, dostępu do konta bankowego, wykonywania umów, informacja o telekomunikacji, usługach telekomunikacyjnych i internetowych, przesyłanie informacji: gromadzenie i rozpowszechnianie wiadomości poprzez sieci komunikacyjne, w tym sieć telewizyjną, satelitarną i internet, agencje informacyjne w zakresie wiadomości i aktualności;
41: usługi w zakresie: nauczania poprzez telefon, internet, radio i telewizję, informacja o nauczaniu, kształceniu, rozrywce, działalności sportowej i kulturalnej;
42: elektroniczny serwis informacji typu on-line polegający na tworzeniu, prowadzeniu baz danych i udostępnianiu informacji z możliwością elektronicznego przyjmowania i przekazywania wiadomości.
- 160 562 10/2005 2005 08 29 A. Sprostowano oczywistą omyłkę w decyzji o udzieleniu prawa ochronnego z dnia 06.12.2004 r. w części dotyczącej wykazu towarów i usług. Prawidłowo powinno być:
38: usługi w zakresie rozpowszechniania systemów przekazywania dźwięku i obrazu w łączności radiowej, telegraficznej, telefonicznej, telefonii komórkowej, telefaksowej, w systemie cyfrowym, usługi w zakresie łączności: radiofonicznej, telegraficznej, telefonicznej, telefonii komórkowej i poprzez internet, telefaksowej, ustalania taryf i opłat, obsługi satelitów i przekazów satelitarnych, organizowania systemów transmisyjnych, przesyłanie dźwięków,

obrazu i SMS-ów, usługi w zakresie prowadzenia: stacji radiowych, telewizyjnych oraz transmitowania dźwięku i obrazu, usługi w zakresie zbierania i przekazywania aktualności informacyjnych z wykorzystaniem multimediiów, urządzeń telekomunikacyjnych, usługi w zakresie wypożyczania telefonów, modemów i innych urządzeń telekomunikacyjnych, obsługa klientów przy wykorzystywaniu sieci internet umożliwiająca dostarczenie klientom informacji oraz otrzymywanie informacji od klientów, elektroniczny serwis typu on-line polegający na udostępnianiu informacji z możliwością elektronicznego przyjmowania i przekazywania wiadomości, usługi telekomunikacyjne, a także usługi telekomunikacyjne on-line polegające na umożliwieniu: zlecenia usług, świadczenia usług, zawierania umów, umowy pośrednictwa, umów ubezpieczeniowych, umów kupna-sprzedaży, umów kredytowych, umów bankowych oraz otwierania rachunków bankowych, dokonywania operacji bankowych, dostępu do konta bankowego, wykonywania umów, informacja o telekomunikacji, usługach telekomunikacyjnych i internetowych, przesyłanie informacji: gromadzenie i rozpowszechnianie wiadomości poprzez sieci komunikacyjne, w tym sieć telewizyjną, satelitarną i internet, agencje informacyjne w zakresie wiadomości i aktualności;

41: usługi w zakresie nauczania poprzez telefon, internet, radio i telewizję, informacja o nauczaniu, kształceniu, rozrywce, działalności sportowej i kulturalnej;

42: elektroniczny serwis informacji typu on-line polegający na tworzeniu, prowadzeniu baz danych i udostępnianiu informacji z możliwością elektronicznego przyjmowania i przekazywania wiadomości.

33

REJESTRACJA MIĘDZYNARODOWA UZNANA W POLSCE

Poniższe zestawienie zawiera kolejno: numer międzynarodowego rejestru znaków towarowych, określenie znaku towarowego przedstawionego w postaci liter bądź cyfr oraz - jeżeli dotyczy - wskazanie symboli klas elementów graficznych znaku i w razie potrzeby rodzaju znaku, określenie klas towarowych, nazwisko i imię lub nazwę uprawnionego, jego miejsce zamieszkania lub siedzibę oraz kod kraju, datę rejestracji międzynarodowej, datę zamieszczenia informacji o tej

rejestracji w Biuletynie Urzędu Patentowego oraz datę notyfikacji bądź datę rozszerzenia terytorialnego.

2R 219911 Knorrox	05 29 30 31	
KNORR-NÄHRMITTEL AKTIENGESELLSCHAFT (SOCIÉTÉ ANONYME DES PRODUITSALIMENTAIRES KNORR), (SOCIÉTÉ ANONIMADEI PRODOTTI ALIMENTARI KNORR), (KNORR FOOD PRODUCTS COMPANY Ltd),(SOCIEDAD ANÓNIMA DE PRODUCTOSALIMENTICIOS KNORR), CH-8240 THAYNGEN, (CH)		
1959 05 08	2005 01 10	2004 07 09
2R 230092 LUBIN		03
STRATEGEM, 15, rue Duret, F-75116 PARIS, (FR)		
1960 03 28	2005 01 24	2004 09 10
2R 243600 A PHYTOCOLOR		03
CASTER, Société Anonyme, 35, avenue Franklin D. Roosevelt, F-75008 PARIS, (FR)		
1961 05 29	2005 01 24	2004 09 21
2R 289064 Sympathie		31
W. Kordes' SöhneRosenschulen GmbH & Co KG, 25365 Klein Offenseth-Sparrieshoop, (DE)		
1964 09 25	2005 01 10	2004 09 27
R 292422 Goldschatz (Math. Tantau 64)		
CFE: 24.17.1		
		31
Rosen-Tantau Mathias Tantau Nachfolger, Tornescher Weg 13 Uetersen (DE)		
1964 12 28	2005 01 24	2004 12 29
R 303219 B DAMIRA		05
Hero, CH-5600 Lenzbourg, (CH)		
1965 10 05	2005 01 24	2004 10 19
R 387745 BATREVAC		05
Solvay Pharmaceuticals B.V., C.J. van Houtenlaan 36, NL-1381 CP Weesp, (NL)		
1972 04 10	2005 01 24	2004 09 17
R 393368 MTS		
CFE: 25.7.1, 26.4.16, 26.11.12, 27.5.1		
		06 09 11 17 20
MTS-PRODUKTE GMBH, 61, An den Dieken,, 40885 RATINGEN, (DE)		
1972 08 28	2005 01 10	2004 07 21
R 462789 AP		
CFE: 27.5.1		
		14
AUDEMARS PIGUET HOLDING S.A., 16, route de France, CH-1348 LE BRASSUS, (CH)		
1981 07 24	2005 01 10	2004 10 28
R 475520 LANIRAT		05
Novartis AG, Bâle (CH)		
1983 02 24	2005 01 10	2004 10 28
R 484433 SANOKOTE		01 31
Incotec International BV, Westeinde 107, NL-1601 BL ENKHUIZEN, (NL)		
1984 03 07	2005 01 10	2004 08 05
R 484764 UNIVER-CEL		09
Conway - The Convenience Company Belgiënaamloze vennootschap, Laagstraat 63, B-9140 Temse, (BE)		
1984 03 21	2005 01 24	2004 09 21
R 487856 INTENSIV		10
Intensiv SA, Via al Molino, CH-6926 Montagnola / Collina d'Oro, (CH)		
1984 08 23	2005 02 07	2004 10 26

R 491138 Rotkäppchen Rosen-Tantau Mathias Tantau Nachfolger, Tornescher Weg 13, 25436 Uetersen, (DE) 1985 02 25 2005 01 24 2005 02 26	31
565902 SEEBERGER CFE: 27.5.1 Seeberger KG, Lichternseestrasse 36 Ulm (DE) 1990 12 21 2005 01 10 2004 09 16	29 30 31
567169 SPRINGWATER Joh. Wilh. von Eicken GmbH & Co, Drechslerstrasse 1-3, 23556 Lübeck, (DE) 1991 02 06 2005 01 10 2004 09 14	34
574691 NIDECKER H. NIDECKER, 2, place de l'Industrie,, CH-1180 ROLLE, (CH) 1991 07 31 2005 01 24 2004 11 19	18 25 28
R 577515 KOMPAS CFE: 26.1.1, 26.4.1, 26.7.15, 27.5.1 35 36 37 39 41 42 KOMPAS Turistično podjetje d.d., Prazakova 4,, SI-1000 Ljubljana, (SI) 1991 06 12 2005 01 10 2004 03 23	
R 621061 JUPOL JUB Kemična industrija d.d., Dol Pri Ljubljani 28, SI-1262 Dol pri Ljubljani, (SI) 1994 07 21 2005 01 24 2004 07 22	02
626122 AMES ALEACIONES DE METALESINTERIZADOS, S.A. AMESSA, calle Tort 15, E-08014 BARCELONA, (ES) 1994 10 06 2005 01 24 2004 07 29	06
R 639806 RWS GEZE GmbH, Reinhold-Vöster-Strasse 21-29, 71229 Leonberg, (DE) 1995 06 23 2005 01 24 2004 08 06	09
641465 CHRONO PIRELLI PNEUMATICI S.P.A., Viale Sarca, 222, I-20126 MILANO (MI), (IT) 1995 01 17 2005 01 24 2004 07 29	12
646389 OL GEZE GmbH, Reinhold-Vöster-Strasse 21-29, 71229 Leonberg, (DE) 1995 11 28 2005 02 07 2004 08 06	06 09
683791 TOPAKUSTIK CFE: 1.15.25, 25.7.1, 26.2.1, 27.5.1 19 20 NH Akustik + Design AG, 11, Obseeestrasse,, CH-6078 Lungern, (CH) 1997 09 12 2005 01 10 2004 09 13	
683792 TOPPERFO CFE: 1.15.25, 25.7.1, 26.2.1, 27.5.1 19 20 NH Akustik + Design AG, 11, Obseeestrasse,, CH-6078 Lungern, (CH) 1997 09 12 2005 01 24 2004 09 13	
686314 GREFUSA AGUSTIN GREGORI PEREPEREZ, ALFREDO GREGORI PEREPEREZ, JOSE GREGORI PEREPEREZ, Carretera Albalat, s/n ALCIRA (Valencia) (ES) 1997 12 19 2005 01 24 2004 09 15	29 30
686818 FTE FTE automotive GmbH, 2, Andreas-Humann-Strasse,, 96106 Ebern, (DE) 1997 08 01 2005 02 07 2004 08 17	01 04 07 09 12
727208 PATRICK HELLMANN COLLECTION Patrick Hellmann, 29, Fasanenstrasse, 10719 Berlin, (DE) 1999 12 21 2005 01 10 2004 09 22	03 18 24 25
749356 TRIA Amoena Medizin-Orthopädie-TechnikGmbH, Kapellenweg 36, 83064 Raubling, (DE) 2000 11 25 2005 01 24 2004 09 30	10
754741 ANTHOGENOL International Nutrition Company, Josef Rheinbergerstrasse 6, FL-9490 VADUZ, (LI) 2001 03 30 2005 01 24 2004 10 20	03 05 29
764153 CREATIVA Consultant & Partner in Europe S.A.en abrégé „CPE”, Haute Rue 8, B-1473 Glabais, (BE) 2001 02 23 2005 01 24 2004 09 29	35 41
767270 NIKITA CFE: 26.1.1, 27.5.1, 29.1.1, 29.1.8 25 Nikita ehf, Skipholt 25, IS-105 Reykjavik, (IS) 2001 06 21 2005 01 24 2004 08 26	
774455 FONTE FRONTINI MIP METRO GroupIntellectual Property GmbH & Co. KG, Metro-Strasse 1, 40235 Düsseldorf, (DE) 2001 12 21 2005 01 10 2004 08 31	33
774673 RUPAFIN J. URIACH Y CIA, S.A., Avenida Cami Reial, 51-57 -, Poligono Industrial Riera de Caldes, E-08184 PALAU-SOLITA i PLEGAMANS (Barcelona), (ES) 2001 12 21 2005 01 10 2004 09 13	05
777105 GOLD SEAL MEDI plus TEC Medizinisch-technischeHandelsgesellschaft mbH, Baerler Strasse 100, 47441 Moers, (DE) 2002 02 27 2005 01 24 2004 10 13	34
792770 BACKALARM Brigade Electronics plc, Brigade House,, The Mills, Station Road, South Darenth, Kent DA4 9BD, (GB) 2002 11 15 2005 01 10 2003 07 11	12
793870 MASTRO RAPHAËL CFE: 25.1.10, 27.5.1 24 25 27 Mario ARCANGELI, Loc. S. Angelo in Mercole, 11/F, I-06049 SPOLETO, (IT) 2002 09 26 2005 01 24 2004 09 08	
800760 DXWALL DEXON Systems Kft., Szikla utca 21, H-1025 Budapest, (HU) 2003 02 11 2005 01 24 2004 10 14	09
801615 LibY CFE: 26.11.12, 27.5.1, 28.3.0 03 GUANGZHOU LIBY GROUP CO., LTD.(GUANGZHOU LIBAI QIYE JITUANYOUXIAN GONGSI), No. 2, Luju Road, CN-510370 GuangZhouShi GuangDongSheng, (CN) 2003 04 17 2005 01 24 2004 08 16	
807194 FLEASCAN DDr. Klaus Neufeld, Sattelbach 13, A-2532 Heiligenkreuz, (AT) 2003 05 19 2005 01 10 2004 08 17	05 10 21
810345 DRIVE BLUE PARROT, 174, quai de Jemmapes, F-75010 PARIS, (FR) 2003 08 26 2005 01 24 2004 10 11	09 38
816944 NATURED IPRONA AG/SPA, Industriezone 3, I-39011 Lana (Bz), (IT) 2003 10 27 2005 02 07 2004 09 27	02 32
817646 Yideli CFE: 26.1.12, 27.5.1, 28.3.0 11 WENZHOU YIDELI DETERGENTTOOLS CO., LTD., No. 1, Industry City,, Meitou Town,, Rui'an, Zhejiang 325000, (CN) 2004 01 05 2005 02 07 2004 09 14	

822122 SCHWARZE PUTE Moser & CoGesmbH, Manker Straße 2-4, A-3250 Wieselburg, (AT) 2004 03 17 2005 01 24 2004 09 24	29	834479 MASTER HOMETIME Richemont International SA, Route des Biches 10, CH-1752 Villars-sur-Glâne, (CH) 2004 09 16 2004 12 27 2004 11 11	14
822433 EXCESS CFE: 27.5.1 BISMARCK PREMIUM BRANDS GMBH, Schönauer Weg 16-18, 21465 Reinbeck, (DE) 2004 03 29 2005 01 24 2004 09 01	33	834483 Centralway Centralway Holding AG, Alpenstrasse 9 Zug (CH) 2004 06 16 2004 12 27 2004 11 11	36 38 42
824930 ALMONDY ALMONDY HOLDING AB, Kärrlyckegatan 22, SE-418 78 GÖTEBORG, (SE) 2004 04 19 2005 02 07 2004 10 12	30	834484 S CFE: 26.1.1, 26.1.6, 26.4.1, 26.4.10, 27.1.1 SIRAP-GEMA S.P.A., Via Industriale, 1/3, I-25028 VEROLANUOVA (Brescia), (IT) 2004 06 24 2004 12 27 2004 11 11	17 19 21
826058 INJOY CFE: 26.11.1, 26.11.13, 27.5.1, 29.1.15 INLINE Unternehmensberatung fürFitness- und Wellnessanlagen, Borkener Strasse 64, 46284 Dorsten, (DE) 2003 09 17 2005 01 24 2004 08 24	25 35 36 41 44	834489 XMCL COMPAGNIE GENERALEDES ETABLISSEMENTS MICHELIN -MICHELIN & Cie, 12 cours Sablon, F-63040 CLERMONT-FERRAND Cedex 09, (FR) 2004 08 31 2004 12 27 2004 11 11	12
829736 ibis ACCOR hotels CFE: 5.5.20, 25.1.1, 27.5.1, 29.1.13 ACCOR, 2 rue de la Mare Neuve, F-91000 EVRY, (FR) 2004 05 13 2004 10 04 2004 08 19	43	834494 DISCOVISC Alcon, Inc., Bösch 69, CH-6331 Hünenberg, (CH) 2004 09 22 2004 12 27 2004 11 11	05
830131 TOOLUX CFE: 25.3.1, 27.5.1 ZHEJIANG SANDING TOOL CO., LTD., Industrial Park,, Ganlin Town,, Shengzhou City, Zhejiang Province, (CN) 2004 05 14 2005 02 07 2004 09 14	08	834495 OFX Alcon, Inc., Bösch 69, CH-6331 Hünenberg, (CH) 2004 09 22 2004 12 27 2004 11 11	05
830364 ROHNER KONZEPT CFE: 26.4.4, 26.4.9, 27.5.1, 29.1.12 ROHNER Konzept, Im Regenbogen 1, CH-8124 Maur, (CH) 2004 05 04 2005 02 07 2004 07 30	41 44	834497 DRYKORN Marco Götz, Schellingstrasse 4, 97074 Würzburg, (DE) 2004 03 15 2004 12 27 2004 11 11	09 18 25
831624 KO'S FREESTYLE CFE: 26.4.2, 26.4.18, 26.4.24, 27.5.1 DI-VEKO GIYIM SANAYI PAZARLAMAİÇ VE DİŞ TİCARET LİMİTED ŞİRKETİ, 166, Sokak No:28 Karaoglan, Mah. İşikkent, İZMİR, (TR) 2004 03 17 2004 11 15 2004 09 30	25	834504 Nano-Sic Ursapharm Arzneimittel GmbH & Co. KG, Industriestrasse, 66129 Saarbrücken, (DE) 2004 09 01 2004 12 27 2004 11 11	05
831627 BIOLA AKCINE BENDROVE „PIENO ŽVAIGŽDŽE“, Laisves pr. 125, LT-2022 Vilnius, (LT) 2004 04 22 2004 11 15 2004 09 30	29	834508 Stripster TRIUMPH INTERNATIONAL AG, Marsstrasse 40, 80335 München, (DE) 2004 08 18 2004 12 27 2004 11 11	25
832070 HYDRALIFT COTY B.V., Oudeweg 147, NL-2031 CC Haarlem, (NL) 2004 05 19 2004 11 15 2004 10 07	03	834511 Orbit White CFE: 1.1.1, 8.1.19, 25.1.1, 27.5.1 Wm. Wrigley Jr. Company, 410 North Michigan Avenue, Chicago, IL 60611, (US) 2004 06 22 2004 12 27 2004 11 11	30
832123 Pepe Joh. Wilh. von Eicken GmbH, Drechslerstrasse 1-3, 23556 Lübeck, (DE) 2004 06 21 2005 01 24 2004 10 21	34	834513 CENTRUS Eastman Chemical Company, 100 North Eastman Road, Kingsport, TN 37660, (US) 2004 08 12 2004 12 27 2004 11 11	01 42
832584 CFE: 1.15.17, 19.19.0, 29.1.12 KRAŠ, prehrambena industrija d.d., Ravnice 48, HR-10000 Zagreb, (HR) 2004 03 17 2005 01 24 2004 08 25	30	834519 KEPLER EQUITIES KEPLER EQUITIES, 112, avenue Kléber, F-75116 Paris, (FR) 2004 06 23 2004 12 27 2004 11 11	36
833132 MF MINFA CFE: 26.1.6, 27.5.1, 28.3.0 FUJIAN MINFA ALUMINIUM CO., LTD, Nanmei Comprehensive Development, Zone of Nanan, Fujian 362300, (CN) 2004 07 19 2004 11 29 2004 10 14	06	834612 SunLite CFE: 5.5.4, 5.5.19, 26.1.1, 26.1.6, 27.5.1 QUANZHOU HAITIAN TEXTILE CO., LTD., Haitian Industrial Garden,, Jiangnan Development Zone,, Quanzhou,, Fujian, (CN) 2004 06 14 2004 12 27 2004 11 11	24
833447 SPYKER EARTHCOM NETWORKS CORPORATION, 70, rue Berthie Albrecht, F-94400 VITRY SUR SEINE, (FR) 2004 01 02 2004 11 29 2004 10 21	09 38	834613 Maître heat&eat CFE: 17.1.2, 24.17.25, 26.1.16, 27.5.1 Plus Warenhandels-gesellschaft mbH, Wissollstrasse 5-43 Mülheim an der Ruhr (DE) 2004 04 07 2004 12 27 2004 11 11	30
		834616 ANAHOVA AUTOMOBILES PEUGEOT, 75, avenue de la Grande Armée, F-75116 Paris, (FR) 2004 07 23 2004 12 27 2004 11 11	02

834617 PEUGEOT NARVIK AUTOMOBILES PEUGEOT, 75, avenue de la Grande Armée, F-75116 Paris, (FR) 2004 07 23	02 2004 12 27	2004 11 11	835035 BATTLEFIELD CFE: 1.1.1, 1.1.5, 27.5.1, 27.5.2, 27.5.11 DIGITAL ILLUSIONS CE AB, Östra Larmgatan 16, SE-411 07 Göteborg, (SE) 2004 09 13	09 2004 12 27	2004 11 18
834618 LALLEMAND CFE: 26.1.18, 26.1.24, 27.5.1, 27.5.24 LALLEMAND S.A.S., Parc d'Activité de Font Grasse,, 19 rue des Briquetiers, F-31700 BLAGNAC, (FR) 2004 07 27	01 05 30 2004 12 27	2004 11 11	835037 CFE: 19.7.1, 19.7.22 Lidl Stiftung & Co. KG, Stiftsbergstrasse 1, 74167 Neckarsulm, (DE) 2004 08 24	20 29 32 2004 12 27	2004 11 18
834619 IZOBAN DETECHA, chemické výrobní družstvo, Husovo náměstí 1208 Nové Mesto nad Metuji (CZ) 2004 07 05	02 2004 12 27	2004 11 11	835038 CFE: 19.7.1, 19.7.22 Lidl Stiftung & Co. KG, Stiftsbergstrasse 1, 74167 Neckarsulm, (DE) 2004 08 24	20 29 32 2004 12 27	2004 11 18
834621 IZOCOLOR DETECHA, chemické výrobní družstvo, Husovo náměstí 1208 Nové Mesto nad Metuji (CZ) 2004 07 05	02 2004 12 27	2004 11 11	835040 LEINUO CFE: 27.5.1 WENZHOU LEINUO SHOES CO. LTD., No. 1-2-5 Industrial District,, The agricultural new technology, development district,, CN-325000 Wenzhou, Zhejiang, (CN) 2004 08 13	25 2004 12 27	2004 11 18
834648 SPICE ISLAND RIGHT-ON CO., LTD., 37-1, Higashiarai, Tsukuba-shi, Ibaraki-ken 305-8503, (JP) 2004 06 17	25 2004 12 27	2004 11 11	835042 CFE: 26.11.1, 27.5.1 WENZHOU LEINUO SHOES CO. LTD., No. 1-2-5 Industrial District,, The agricultural new technology, development district,, CN-325000 Wenzhou, Zhejiang, (CN) 2004 08 13	25 2004 12 27	2004 11 18
834649 BALEV CFE: 26.3.1, 26.3.5, 26.11.9, 27.5.1, 29.10.205 09 16 25 35 37 38 39 40 42 43 44 DIMITAR HRISTOV BALEV, kv. Vladislavovo, bl. 224,, vh. 2, ap. 50, BG-9000 VARNA, (BG) 2004 06 01	2004 12 27	2004 11 11	835043 NIVEA VITAMIN LIFT COMPLEX Beiersdorf AG, Unnastrasse 48, 20253 Hamburg, (DE) 2004 08 07	03 2004 12 27	2004 11 18
834681 REGU24 CFE: 27.5.1, 27.7.1 Thomas Fenstermacher, Am Frankenhain 35, 50858 Köln, (DE) 2004 09 01	36 2004 12 27	2004 11 11	835654 walk on water CFE: 26.13.25, 27.5.1 Arena Distribution S.A., Route du Crochet 14, CH-1762 Givisiez, (CH) 2004 09 27	25 2005 01 10	2004 11 25
834687 SCCA Siemens Aktiengesellschaft, Wittelsbacherplatz 2, 80333 München, (DE) 2004 06 02	41 2004 12 27	2004 11 11	835673 YOU CFE: 25.1.1, 26.4.2, 26.11.3, 26.11.8, 27.5.24 (732) MIP METRO Group Intellectual Property GmbH & Co. KG, Metro-Strasse 1, 40235 Düsseldorf, (DE) 2004 08 25	25 2005 01 10	2004 11 25
834688 Verdi CFE: 27.5.1 TANRIVERDI MENSUCATSANAYII ANONIM ŞİRKETİ, Hobyar Mahallesi, Aşirefendi Caddesi,, Yapi Kredi Vakıf Han, No. 83, Kat: 5, Sultanhamam - Istanbul, (TR) 2004 05 07	24 26 2004 12 27	2004 11 11	835706 Re-Bo CFE: 25.3.1, 27.5.1 (732) Re-Bo REBER GmbH, Ellwanger Straße 97, 73441 Bopfingen-Oberdorf, (DE) 2004 08 25	08 2005 01 10	2004 11 25
834689 NEMO Patria Vammas Oy, Vammaksentie, FI-38210 VAMMALA, (FI) 2004 06 22	13 2004 12 27	2004 11 11	835708 MICROSONIC Colgate-Palmolive Company, 300 Park Avenue, New York, NY 10022, (US) 2004 08 26	21 2005 01 10	2004 11 25
834694 avea AVEA İLETİŞİM HİZMETLERİ ANONİM ŞİRKETİ, Abdi İpekçi Cad. No:75 Şişli, Maçka, İSTANBUL, (TR) 2004 07 27	09 38 2004 12 27	2004 11 11	835710 The Green Children CAMILLA SUNDE, Bryggegata 3, N-0250 Oslo, (NO) 2004 05 28	41 2005 01 10	2004 11 25
835029 VENTICUTE ALTANA Pharma AG, Byk-Gulden-Strasse 2, 78467 Konstanz, (DE) 2004 07 23	05 2004 12 27	2004 11 18	835900 VARIOFLEX Škoda Auto a.s., Tr. Václava Klementa 869, CZ-293 60 Mladá Boleslav, (CZ) 2004 05 10	12 2005 01 10	2004 12 02
835030 CARBONOFF Lidl Stiftung & Co. KG, Stiftsbergstrasse 1, 74167 Neckarsulm, (DE) 2004 08 02	33 2004 12 27	2004 11 18	835918 REVERSIBLE COTY B.V., Oudeweg 147, NL-2031 CC Haarlem, (NL) 2004 10 21	03 2005 01 10	2004 12 02
835032 TOLXPRESS SolidWorks Corporation, 300 Baker Avenue,, Concord, MA 01742, (US) 2004 09 06	09 2004 12 27	2004 11 18	835931 SPIRALOK Janssen Pharmaceutica N.V., Turnhoutseweg 30, B-2340 Beerse, (BE) 2004 08 19	10 2005 01 10	2004 12 02
			835934 SiloFlex (732) Urs Hauser AG, Werdstrasse 5,, Postfach, CH-5314 Kleindöttingen, (CH)	37 39	

2004 08 10	2005 01 10	2004 12 02	836037 ALYOSTAL	05
835941 TRACKER		10	STALLERGENES SA, 6, rue Alexis de Tocqueville, F-92160 ANTONY, (FR)	
Janssen Pharmaceutica N.V., Turnhoutseweg 30, B-2340 Beerse, (BE)				
2004 08 23	2005 01 10	2004 12 02	2004 08 18	2005 01 10
835959 EQUEST			836051 WORLDS APART	
CFE: 27.5.1		36	CFE: 18.5.10, 26.1.16, 26.1.21, 27.1.1	20 21 24 28
„Equest” EAD, 8/A Tsar Osoboditel Bvd., BG-1000 Sofia, (BG)			WORLDS APART LIMITED, Unit 3, St Columb Major, Business Park, Trekenning, St Columb Major, Cornwall TR9 6SF, (GB)	
2004 09 08	2005 01 10	2004 12 02	2004 04 22	2005 01 10
835964 La di da			836053 CHANEL	35
CFE: 27.5.1		03 25	Chanel SARL, Burgstrasse 26, CH-8750 Glaris, (CH)	
(732) Obshchestvo s ogranochennoiotvetstvennostyu „PALMETTA”, RU-620062 76, ul. Pervomaiskaya of. 169, (RU)			2004 10 01	2005 01 10
2004 08 27	2005 01 10	2004 12 02	836071 GEFCO FULLPACK	39
835969 THREE LITTLE PIGS			GEFCO, 77 à 81, rue des Lilas d’Espagne, F-92400 COURBEVOIE, (FR)	
CFE: 3.4.18		25	2004 07 16	2005 01 10
MÁXIMO INTERNACIONAL - IMPORTAÇÃO EXPORTAÇÃO, LIMITADA, Longra, P-4650-328 Rande, (PT)			836072 GEFCO FLEXPACK	39
2004 09 10	2005 01 10	2004 12 02	GEFCO, 77 à 81, rue des Lilas d’Espagne, F-92400 COURBEVOIE, (FR)	
835986 CLAIRE’S CHI		09 16 24 39 41	2004 07 16	2005 01 10
Claire Fisher Management B.V., Schoudieck 4, 1791 WG Den Burg, Texel, (NL)			836078 NOYCAN	05
2004 05 18	2005 01 10	2004 12 02	ALTANA Pharma AG, Byk-Gulden-Strasse 2, 78467 Konstanz, (DE)	
835990 optiPocket		09 42	2004 09 10	2005 01 10
Siemens Aktiengesellschaft, Wittelsbacherplatz 2, 80333 München, (DE)			836080 MANAR	05
2004 06 07	2005 01 10	2004 12 02	ALTANA Pharma AG, Byk-Gulden-Strasse 2, 78467 Konstanz, (DE)	
835998 Illy, some things are just better	09 11 21 30 32 33 41 43		2004 09 10	2005 01 10
Illycaffè S.p.A., Via Flavia, 110, I-34147 TRIESTE, (IT)			836082 GEFCO FLEETPACK	39
2004 06 14	2005 01 10	2004 12 02	GEFCO, 77 à 81, rue des Lilas d’Espagne, F-92400 COURBEVOIE, (FR)	
836003 Küchenland			2004 07 16	2005 01 10
CFE: 28.5.0		08 14 21 35	836083 GEFCO FLOWCENTERS	39
Zakrytoe Aktsionernoe Obshchestvo "Kompania „RAMO”, 65/32, ulitsa Privolnaya, RU-109153 Moskva, (RU)			GEFCO, 77 à 81, rue des Lilas d’Espagne, F-92400 COURBEVOIE, (FR)	
2004 05 18	2005 01 10	2004 12 02	2004 07 16	2005 01 10
836004 KÖNIG			836088 XLOOKS	
CFE: 28.5.0		08 14 21 35	CFE: 27.5.1, 27.5.9, 29.1.13	03 21 42
Zakrytoe Aktsionernoe Obshchestvo "Kompania „RAMO”, 65/32, ulitsa Privolnaya, RU-109153 Moskva, (RU)			Hans Schwarzkopf & Henkel GmbH & Co. KG, Hohenzollernring 127-129, 22763 Hamburg, (DE)	
2004 05 18	2005 01 10	2004 12 02	2004 06 03	2005 01 10
836014 SCALAMONTI		06 20	836097 GEROLAMIC	05
Jean van Gerwen h.o.d.n. Gewo Lastechniek, Lange Voren 18 a, NL-5521 DD Eersel, (NL)			GEROT PHARMAZEUTIKA GESELLSCHAFT M.B.H., Arnethgasse 3, A-1160 Wien, (AT)	
2004 10 07	2005 01 10	2004 12 02	2004 06 08	2005 01 10
836017 EROSGUIDE		35 38 41	836104 TIEKIDS	
Ungricht Murielle, Isabellastraat 46/23, B-1703 Schepdaal, (BE)			CFE: 27.5.1	24
2004 11 05	2005 01 10	2004 12 02	Annette Pöttgen, In den Weiden 19, 40764 Langenfeld, (DE)	
836028 Membratex		01	2004 06 17	2005 01 10
MGF Gutsche & Co.GmbH-Betriebs-KG, 8, Hermann-Muth-Strasse, 36039 Fulda, (DE)			836105 EUROPANOA	07 12 37 42 43
2004 07 07	2005 01 10	2004 12 02	PRO-EXSTAV, spol. s r.o., Prazská 11 Bratislava (SK)	
836029 Support a pillow			2004 01 20	2005 01 10
CFE: 9.1.23		10 20 24	836107 GP&me	
STUDIO MODERNA d.o.o., Cesta 9. avgusta 4, SI-1410 Zagorje ob Savi, (SI)			CFE: 24.17.25, 27.5.1	08 21
2004 05 07	2005 01 10	2004 12 02	GP&ME S.r.l., Via Don Bergomi 28/34, I-25030 CASTELMELLA (Brescia), (IT)	
836036 e-smoke		09 34	2004 01 16	2005 01 10
Philip Morris Products S.A., Quai Jeanrenaud 3, CH-2000 Neuchâtel, (CH)			836108 JIFFY	11
2004 06 10	2005 01 10	2004 12 02	Jiffy Steamer Company., LLC, 4462 Ken-Tenn Highway., Union City, Tennessee 38261, (US)	
			2004 05 04	2005 01 10

836114 STAY-C	01		
DSM IP Assets B.V., Het Overloon 1, NL-6411 TE Heerlen, (NL)			
2004 10 06	2005 01 10	2004 12 02	
836115 GEFCO FC	39		
GEFCO, 77 à 81, rue des Lilas d'Espagne, F-92400 COURBEVOIE, (FR)			
2004 07 16	2005 01 10	2004 12 02	
836116 LANDSTREAM	39		
GEFCO, 77 à 81, rue des Lilas d'Espagne, F-92400 COURBEVOIE, (FR)			
2004 07 16	2005 01 10	2004 12 02	
836117 GEFCO FULLTAINER	39		
GEFCO, 77 à 81, rue des Lilas d'Espagne, F-92400 COURBEVOIE, (FR)			
2004 07 16	2005 01 10	2004 12 02	
836118 GEFBOXSYSTEM	39		
GEFCO, 77 à 81, rue des Lilas d'Espagne, F-92400 COURBEVOIE, (FR)			
2004 07 16	2005 01 10	2004 12 02	
836119 OCEANSTREAM	39		
GEFCO, 77 à 81, rue des Lilas d'Espagne, F-92400 COURBEVOIE, (FR)			
2004 07 16	2005 01 10	2004 12 02	
836138 LOVEDOOR	09		
CFE: 26.4.12, 26.4.24, 27.5.1, 28.3.0			
WENZHOU LOVEDOOR INDUSTRY INVESTMENTCO., LTD.(WENZHOU LANDAO GONGYE FAZHANYOUXIAN GONGSI), #B306, Binhaiyuan District, Area of Economic Technique Development,, Wenzhou, Zhejiang, (CN)			
2004 07 26	2005 01 10	2004 12 02	
836147 OPTALERT	09		
Sleep Diagnostics Pty Ltd, 187 Hoddle Street, RICHMOND VIC 3113, (AU)			
2004 07 28	2005 01 10	2004 12 02	
836159 ZENFLO	05		
LALLEMAND S.A.S., Parc d'Activité de Font Grasse,, 19 rue des Briquetiers, F-31700 BLAGNAC, (FR)			
2004 09 10	2005 01 10	2004 12 02	
836160 Galliano INTERNATIONAL Gazette			
CFE: 2.3.5, 2.3.17, 27.5.1			
2004 08 06	2005 01 10	2004 12 02	09 16 18 25
JOHN GALLIANO S.A., 60, rue d'Avron, F-75020 PARIS, (FR)			
2004 08 06	2005 01 10	2004 12 02	
836180 LATEC	09 10		
Carl Zeiss Meditec AG, 07745 Jena, (DE)			
2004 09 16	2005 01 10	2004 12 02	
836191 GW 301	42		
DVGW Deutsche Vereinigung desGas- und Wasserfaches e.V.Technisch-wissenschaftlicher Verein, Josef-Wirmer-Str. 1-3, 53123 Bonn, (DE)			
2004 08 25	2005 01 10	2004 12 02	
836207 SKI & SNOWBOARD EXPLOSIV	28		
CFE: 25.3.1, 27.5.1, 27.5.22, 29.1.13			
Explosiv Group Kft, Prés u. 7, HU-1031 Budapest, (HU)			
2004 09 10	2005 01 10	2004 12 02	
836212 NORDBRAND NN NORDHAUSEN			
KORNBRENNEREI UND SPIRITUOSENFABRIK			
CFE: 26.11.8, 27.5.1, 29.1.4			
2004 09 17	2005 01 10	2004 12 02	32 33 43
Nordbrand Nordhausen GmbH, Bahnhofstrasse 25, 99734 Nordhausen, (DE)			
2004 09 17	2005 01 10	2004 12 02	
836215 OCEO			
CFE: 26.4.1, 26.4.9, 27.5.1, 29.1.1, 29.1.14			
2004 07 23	2005 01 10	2004 12 02	32 33 43
OCEO Franchise Holding AG, Austrasse 39, FL-9490 Vaduz, (LI)			
2004 07 23	2005 01 10	2004 12 02	
836220 CXT65	09		
Siemens Aktiengesellschaft, Wittelsbacherplatz 2, 80333 München, (DE)			
2004 08 04	2005 01 10	2004 12 02	
836229	21		
CFE: 2.9.1, 26.4.24			
Unilever N.V., Weena 455, NL-3013 AL Rotterdam, (NL)			
2004 10 06	2005 01 10	2004 12 02	
836248 CURANEL	05		
Galderma S.A., Zugerstrasse 8, CH-6330 Cham, (CH)			
2004 08 10	2005 01 10	2004 12 02	
836250 verti-mix			
CFE: 27.5.1			
B. Strautmann & Söhne GmbH & Co., Bielefelder Strasse 53, 49196 Bad Laer, (DE)			
2004 01 31	2005 01 10	2004 12 02	07 12
836260 DECLARATION	16		
CARTIER INTERNATIONAL B.V., Herengracht 436, NL-1017 BZ Amsterdam, (NL)			
2004 04 22	2005 01 10	2004 12 02	
836266 HYDROHYGEN	01 09 37		
P & W InvestVermögensverwaltungsgesellschaft m.b.H., Carola-Blome-Straße 7, A-5020 SALZBURG, (AT)			
2004 03 08	2005 01 10	2004 12 02	
836270 CERRUS	08		
Dirk Rossmann GmbH, Isernhägener Str. 16, 30938 Burgwedel, (DE)			
2004 04 21	2005 01 10	2004 12 02	
836273 RCC	06 14 40		
RCC GmbH, Hildener Strasse 28 Erkrath-Hochdahl (DE)			
2004 04 20	2005 01 10	2004 12 02	
836275 Aveeno PEDIATRICIAN RECOMMENDED			
CFE: 5.3.20, 26.1.4, 26.1.21			
Janssen Pharmaceutica N.V., Turnhoutseweg 30, B-2340 Beerse, (BE)			
2004 09 02	2005 01 10	2004 12 02	03 05
836278 Reflections of India	03		
Gold Onyx China Co. Ltd., Hangzhou Building 12, (CN)			
2004 09 17	2005 01 10	2004 12 02	
836285 MULTIFAST	01 06 08 17 20		
Multifast Holland B.V., Ampèrestraat 36 Heerhugowaard (NL)			
2004 08 31	2005 01 10	2004 12 02	
836288 DELTA LIGHT	11		
DELTA LIGHT N.V., Industrieweg 72, B-8800 Roeselare (Beveren), (BE)			
2004 05 25	2005 01 10	2004 12 02	
836290 VIGORANCE	03		
RAMON ROS. M ^º José, Ciudad de Sevilla, 5-7, E-46988 PATERNA, (ES); RAMON ROS. Juan Enrique, Ciudad de Sevilla, 5-7, E-46988 PATERNA, (ES); RAMON ROS. Carmen Consuelo, Ciudad de Sevilla, 5-7, E-46988 PATERNA, (ES)			
2004 05 21	2005 01 10	2004 12 02	
836298 CARIBIC	32		
Mc Carter a.s., Miletičova 1, SK-821 08 Bratislava, (SK)			
2004 07 09	2005 01 10	2004 12 02	
836300 IZOKRYT	02		
Detecha, chemické výrobní družstvo se sídlem v Novém Meste n.M., Husovo nám. 1208 Nové Mesto nad Metují (CZ)			
2004 07 05	2005 01 10	2004 12 02	

836303 SURFER	32		
Mc Carter a.s., Miletičova 1, SK-821 08 Bratislava, (SK)			
2004 07 09	2005 01 10	2004 12 02	
836307 PROGUT	05		
ACHÁTpharma, s.r.o., U Továren 770/1B, CZ-102 00 Praha 10-Hostivař, (CZ)			
2004 06 28	2005 01 10	2004 12 02	
836317 BULATEC	07 09		
BULA TECHNOLOGIE S.A., Rue de Veyrot 12-14, CH-1217 Meyrin, (CH)			
2004 08 17	2005 01 10	2004 12 02	
836320 n			
CFE: 25.3.1, 25.3.3, 27.5.21, 27.5.24	07 12 20 21		
Napac Holding AG, Ebnet 1-3, CH-8370 Sirmach, (CH)			
2004 07 07	2005 01 10	2004 12 02	
836321 NAPAC	07 12 20 21		
Napac Holding AG, Ebnet 1-3, CH-8370 Sirmach, (CH)			
2004 07 07	2005 01 10	2004 12 02	
836325 IL-2	09		
Joint-stock company"IC AKTSIONERNOE OBSHCHESTVO", 1, kor.2, Bashilovskaya street, RU-103220 Moscow, (RU)			
2004 08 20	2005 01 10	2004 12 02	
836345 METFODIAB	05		
ACTAVIS AD, 2 Kniaginia Maria Louisa Blvd., Business Centre TSUM, BG-1000 Sofia, (BG)			
2004 08 23	2005 01 10	2004 12 02	
836348 CFE: 1.5.23, 5.3.14, 5.7.22,	01 07 09 29 30 32 42		
5.7.24, 26.1.5, 29.1.15			
DÖHLER GmbH, Riedstrasse 7-9, 64295 Darmstadt, (DE)			
2004 08 27	2005 01 10	2004 12 02	
836353 VERONETTO	29		
F.LLI VERONI FU ANGELO S.p.A.o in forma abbreviata VERONI S.p.A., Viale Saltini, 15/17, I-42015 CORREGGIO (RE), (IT)			
2004 09 03	2005 01 10	2004 12 02	
836368 A AUSTIS			
CFE: 25.1.9, 27.5.1	01 02 06 11 16 17 19 36 37 42		
AUSTIS a.s., Dalejská 680, CZ-154 00 Praha 5 - Slivenec, (CZ)			
2004 03 31	2005 01 10	2004 12 02	
836374 AZAPRINE	05		
IVAX Pharmaceuticals s.r.o., Ostravská 29 Opava-Komárov (CZ)			
2004 08 17	2005 01 10	2004 12 02	
836387 CLIMBING	12		
FIAT AUTO S.P.A., Corso Giovanni Agnelli, 200, I-10135 TORINO, (IT)			
2004 09 06	2005 01 10	2004 12 02	
836392 OPST Obst Partner Steiermark GmbH			
CFE: 26.4.18, 27.3.1, 27.5.1, 29.1.14	29 30 31 32 33		
OPST Obst Partner Steiermark GmbH, Ludwig-Binder-Straße 3, A-8200 Gleisdorf, (AT)			
2004 03 31	2005 01 24	2004 12 09	
836399 ZAGREB KRAS 1911			
CFE: 24.1.5, 25.1.1, 27.5.1	16 29 30 31 32 35 39 42		
„KRAŠ”, prehrambena industrija d.d., Ravnice 48, HR-10000 Zagreb, (HR)	43		
2004 03 11	2005 01 24	2004 12 09	
836404 NINE t NINE Cent Paradise			
CFE: 26.1.2, 26.1.18, 26.1.24,	03 04 08 16 20 21		
27.5.1, 27.5.24	24 26 28 30 32		
S.M.S. DISTRIBUTION Srl, Via dei Bottai, 3, I-39100 BOLZANO, (IT)			
2004 08 11	2005 01 24	2004 12 09	
836405 Pentero	09		
Carl Zeiss AG, Carl-Zeiss-Strasse 22, 73447 Oberkochen, (DE)			
2004 08 19	2005 01 24	2004 12 09	
836409 IQ60			
CFE: 24.15.1, 27.5.1, 27.7.1	09 16 35 41		
Stena Metall AB, Fiskhamngatan 8, Göteborg, (SE)			
2004 08 12	2005 01 24	2004 12 09	
836410 HAI	01 02 03 04 05 06 07 08 09 10		
	11 12 13 14 15 16 17 18 19 20		
	21 22 23 24 25 26 27 28 29 30		
	31 32 33 34 35 36 37 38 39 40		
	41 42 43 44 45		
Distribution & Marketing GmbH, Alpenstraße 54, A-5020 Salzburg, (AT)			
2004 01 30	2005 01 24	2004 12 02	
836413 KINGSBORO	34		
Tideline International Company, 5620 SW Dover Lane, Portland, Oregon 97225, (US)			
2004 08 20	2005 01 24	2004 12 09	
836414 GEFCO FLOWPACK	39		
GEFCO, 77 à 81, rue des Lilas d'Espagne, F-92400 COURBEVOIE, (FR)			
2004 07 16	2005 01 24	2004 12 09	
836417 WORGAS			
CFE: 3.7.17, 26.1.1, 26.1.12	06 11 42		
WORGAS - BRUCIATORI - S.r.l., 17, via Coppi, I-41043 FORMIGINE (MODENA), (IT)			
2003 12 04	2005 01 24	2004 12 09	
836421 hypno 101			
CFE: 27.5.1, 27.7.1	05		
ITALSCENT S.R.L., Via Lagoscuro, 48, I-19020 VEZZANO LIGURE (La Spezia), (IT)			
2004 06 03	2005 01 24	2004 12 09	
836424 ASO	03 05 16 29 30 31 32 33 34		
MARKANT Handels- und Service GmbH, Hanns-Martin-Schleyer-Strasse 2, 77656 Offenburg, (DE)			
2004 06 08	2005 01 24	2004 12 09	
836425 Lillebi	16 18 26 28		
Janta GmbH, Langheimer Strasse 94, 96264 Altenkunstadt, (DE)			
2004 06 25	2005 01 24	2004 12 09	
836426 CFE: 28.3.0	44		
TONGJI HOSPITAL AFFILIATED TOTONGJI MEDICAL COLLEGEHUAZHONG UNIVERSITY OF SCIENCEAND TECHNOLOGY, 1095# Jiefang Ave., Wuhan 430030, (CN)			
2004 06 20	2005 01 24	2004 12 09	
836429 A			
CFE: 25.7.1, 25.7.20, 26.13.25, 27.1.1	07		
Simba International Ltd, Woodbridge Road, Sleaford, Lincolnshire, NG34 7EW, (GB)			
2004 07 13	2005 01 24	2004 12 09	
836430 DOUBLE DISC RING TECHNOLOGY			
CFE: 15.1.1, 26.4.2, 26.4.9, 27.1.1, 27.5.1	07		
Simba International Ltd, Woodbridge Road, Sleaford, Lincolnshire, NG34 7EW, (GB)			
2004 07 13	2005 01 24	2004 12 09	

836434 S saft			
CFE: 26.4.1, 26.4.2, 27.1.1, 27.5.1		07 09	
SAFT, 12 rue Sadi Carnot, F-93170 Bagnolet, (FR)			
2004 06 23	2005 01 24		2004 12 09
836435 S			
CFE: 1.15.9, 26.4.1, 27.1.1		07 09	
SAFT, 12 rue Sadi Carnot, F-93170 Bagnolet, (FR)			
2004 06 23	2005 01 24		2004 12 09
836446 happy life		08 10	
Medisana AG, Eisbachstr. 2, 53340 Meckenheim, (DE)			
2004 08 02	2005 01 24		2004 12 09
836458 Sparkling			
CFE: 26.11.1, 27.5.1		11 20 21	
MIP METRO Group Intellectual Property GmbH & Co. KG, Metro-Strasse 1, 40235 Düsseldorf, (DE)			
2004 06 07	2005 01 24		2004 12 09
836459 EPCGLOBAL		42	
EPCglobal, Inc., Princeton Pike Corporate Center., 1009 Lenox Drive, Suite 202, Lawrenceville, NJ 08648, (US)			
2003 12 05	2005 01 24		2004 12 09
836540 OPAL		05 10 16 21	
Ultradent Products, Inc., 505 West 10200 South, South Jordan, UT 84095, (US)			
2004 05 07	2005 01 24		2004 12 09
836541 SINO FRESH		05	
SinoFresh HealthCare, Inc., 516 Paul Morris Drive, Englewood, FL 34223, (US)			
2004 05 20	2005 01 24		2004 12 09
836550 WATERMANN EXCEPTION		16	
WATERMAN SAS, 9 & 11, rue Christophe Colomb, F-75008 PARIS, (FR)			
2004 08 27	2005 01 24		2004 12 09
836551 MOBILBOARD			
CFE: 27.5.1		17 35 42	
Motyl Media - Motyl Jindřich, Žerotinova 720, CZ-757 01 Valašské Meziříčí, (CZ)			
2004 05 10	2005 01 24		2004 12 09
836557 Bridgemate			
CFE: 25.1.15, 25.3.1, 27.1.1, 27.5.1		09 28 41	
Bridge Systems BV, Bulgersteyn 7085, NL-3011 AB Rotterdam, (NL)			
2004 07 20	2005 01 24		2004 12 09
836561 MEDIGARAN		05	
BIOGARAN, 15 boulevard Charles de Gaulle, F-92700 COLOMBES, (FR)			
2004 05 18	2005 01 24		2004 12 09
836571 EXPRESSMARCHÉ	03 05 09 12 16 25 29 30 31 32 33 34 35 36 38 39 41 42 43		
ITM ENTREPRISES, 24, rue Auguste-Chabrières, F-75015 PARIS, (FR)			
2004 07 23	2005 01 24		2004 12 09
836573 X-CELLENT NatriliX SR versus CandE Sartan and amLodipine in the reduction of systolic blood pressure in hypertensive patients			
CFE: 27.5.1		05 42 44	
BIOFARMA, 22 rue Gamier, F-92200 NEUILLY-SUR-SEINE, (FR)			
2004 09 21	2005 01 24		2004 12 09
836574 WCG WORLD CYBER GAMES			
CFE: 26.1.6, 26.4.2, 26.4.10, 26.4.18, 27.5.1, 29.1.15		09 16 25 38 41	
International Cyber Marketing Inc., 86-1, Icastle Building 7F, Nonhyun-dong, Kangnam-gu, Seoul, (KR); Samsung Electronics			
Co., Ltd., #416, Maetan-dong, Paldal-gu, Suwon-city, Kyungki-do, (KR)			
2003 08 01	2005 01 24		2004 12 09
836578 Rotelli			
CFE: 25.1.9, 27.5.1		25	
YEŞİLKAYA TEKSTİL İNŞAATKUYUMCULUK TURİZM NAKLİYATSANAYI VE TİCARET LİMİTED ŞİRKETİ, Mimar Kemalettin Mah. Soganaga, Cami Sk. No. 17/7 Beyazıt, Eminönü/İstanbul, (TR)			
2004 06 09	2005 01 24		2004 12 09
836579 AWA-SHIMA			
CFE: 2.1.12, 27.5.1		18 22 25 28	
AWA - SHIMA EUROPE s.r.o., Galvaniho 2/A, SK-821 04 Bratislava, (SK)			
2004 05 06	2005 01 24		2004 12 09
836580 OPTRADAM 3D		05 10	
Ivoclar Vivadent AG, Bedererstrasse 2, FL-9494 Schaan, (LI)			
2004 07 05	2005 01 24		2004 12 09
836581 OPTRAGATE 3D		05 10	
Ivoclar Vivadent AG, Bedererstrasse 2, FL-9494 Schaan, (LI)			
2004 07 05	2005 01 24		2004 12 09
836582 WHEREVER YOU PLAY		09 18 25	
SGA. S.r.l., Via Ibsen, 24, I-39040 Castelrotto Fraz Siusi (BZ), (IT)			
2004 06 24	2005 01 24		2004 12 09
836585 VANTAGE			
CFE: 26.4.18, 26.4.24, 26.11.12, 27.5.1, 27.5.21		36 38 41	
Alois Jund, Im Chapf 6, CH-8703 Erlenbach, (CH)			
2004 09 21	2005 01 24		2004 12 09
836586 TAPE A L'OEIL		24 25 26	
TDI, Rue Reine Astrid 92, B-7730 NECHIN, (BE)			
2004 09 27	2005 01 24		2004 12 09
836606 CFE: 26.1.5, 26.1.12, 28.5.0, 29.1.12		29 30	
Aktционерne tovarystvo zakrygototypu „Kcharkivska biskvitna fabryka”, vul Lozovska, 8,m., UA-61017 Kcharkiv, (UA)			
2004 05 17	2005 01 24		2004 12 09
836611 LIKOMS			
CFE: 25.1.9, 26.3.23, 26.11.9, 27.5.1, 29.1.12		25	
VARLIK TEKSTİLSANAYI VE TİCARET LİMİTED ŞİRKETİ, Fuatpaşa Cad. Ragıpbey İshani No. 60/36, Mercan/İstanbul, (TR)			
2004 05 13	2005 01 24		2004 12 09
836615 OTATECH		10	
OTAMED ÖZEL SAĞLIK HİZMETLERİ VE SAĞLIK GEREÇLERİ SANAYİTİCARET LİMİTED ŞİRKETİ, Cerrahpaşa Cad. No:54, AKSARAY/İSTANBUL, (TR)			
2004 06 07	2005 01 24		2004 12 09
836616 Carl Reh			
CFE: 27.5.1, 29.1.1, 29.1.8		33	
Reh Kendermann GmbH Weinkellerei, Am Ockenheimer Graben 35, 55411 Bingen, (DE)			
2004 07 20	2005 01 24		2004 12 09
836618 era			
CFE: 25.1.19, 26.13.25, 27.5.1		07 08	
CML INTERNATIONAL S.p.A., Loc. Annunziata, I-03030 PIEDIMONTE SAN GERMANO (FR), (IT)			
2004 02 12	2005 01 24		2004 12 09
836619			
CFE: 26.7.25, 29.1.12		19	
EUROVIA, 18, place de l'Europe, F-92500 RUEIL MALMAISON, (FR)			
2004 08 25	2005 01 24		2004 12 09

836623 KADERO Mag. Katrin Pröll KEG, Ringstraße 48, A-3500 Krems, (AT) 2004 09 07 2005 01 24 2004 12 09	09 16 41	836783 CFE: 1.1.2, 26.13.1 Unilever N.V., Weena 455, NL-3013 AL Rotterdam, (NL) 2004 05 04 2005 01 24 2004 12 09	03
836636 Symbio C + P Möbelsysteme GmbH & Co. KG, Boxbachstraße 1, 35236 Breidenbach, (DE) 2004 08 20 2005 01 24 2004 12 09	06 20	836784 Tasinea Leonidas, s.r.o., Cukrovarská 502, SK-075 01 Trebišov, (SK) 2004 09 13 2005 01 24 2004 12 09	30
836639 Rathscheck SCHIEFER R CFE: 3.7.3, 7.1.24, 27.5.1, 27.5.7 Rathscheck Schieferund Dach-Systeme KG, 3, Barbarastrasse,, 56727 Mayen-Katzenberg, (DE) 2004 08 25 2005 01 24 2004 12 09	19	836797 DALEN ALTANA Pharma AG, Byk-Gulden-Strasse 2, 78467 Konstanz, (DE) 2004 09 10 2005 01 24 2004 12 09	05
836641 ChairkiD CFE: 26.1.1, 26.1.16, 26.11.3, 26.11.8, 27.5.1, 29.1.13 Chairkid Fördertechnik GmbH, Christian-Plattner-Straße 4, A-6460 Imst, (AT) 2004 07 21 2005 01 24 2004 12 09	07 12 39	836798 IFTYON ALTANA Pharma AG, Byk-Gulden-Strasse 2, 78467 Konstanz, (DE) 2004 09 10 2005 01 24 2004 12 09	05
836645 GOLDEN-TIME CFE: 26.1.11, 27.5.1, 28.3.0 GOLDEN TIME MEN'S WEAR(QUANZHOU) CO., LTD., Fujiansheng Quanzhoushi Fengzequ,, Chengzhougongyequ 5, Haolou, (CN) 2004 07 19 2005 01 24 2004 12 09	18 25 35	836799 KOYON ALTANA Pharma AG, Byk-Gulden-Strasse 2, 78467 Konstanz, (DE) 2004 09 10 2005 01 24 2004 12 09	05
836727 CFE: 24.17.25 Dr. Burkhard Küchler, Grüngang 13, 78464 Konstanz, (DE); Raymund Küchler, Lorettosteig 34, 78464 Konstanz, (DE) 2003 12 18 2005 01 24 2004 12 09	12 18 25 28	836811 Anhyment Heidelberger Beton GmbH, Berliner Str. 6, 69120 Heidelberg, (DE) 2004 10 01 2005 01 24 2004 12 09	19
836756 CFE: 5.3.6, 26.11.3 adidas-Salomon AG, Adi-Dassler-Strasse 1-2, 91704 Herzogenaurach, (DE) 2004 06 25 2005 01 24 2004 12 09	09 14 18 25 28	836819 BUD Anheuser-Busch, Incorporated, One Busch Place, St. Louis, Missouri 63118, (US) 2004 09 30 2005 01 24 2004 12 09	32
836757 Hilaturas MIEL CFE: 26.4.4, 26.4.9, 27.5.1 HILATURAS MIEL, S.L., Santa Ana, 5 Alcoy (Alicante) (ES) 2004 06 08 2005 01 24 2004 12 09	23	836824 HEROTANK CFE: 27.5.1, 27.5.17 WENZHOU FULIGAO SHOES CO. LTD, N. 542 Wuci Road,, Wutian Economy Development Zone,, Wenzhou, Zhejiang, (CN) 2004 10 12 2005 01 24 2004 12 09	25
836770 ALPRESTIL Gebro Pharma GmbH, A-6391 Fieberbrunn, (AT) 2004 08 16 2005 01 24 2004 12 09	05	836825 MCM TOP TOP 50 Société en Nom Collectif, 25, rue François 1er, F-75008 PARIS, (FR) 2004 04 23 2005 01 24 2004 12 09	09 38 41
836771 Bad Reichenhaller CFE: 5.3.15, 5.9.17, 8.3.8, 8.3.9, 25.1.1, 29.1.14 Südsalz GmbH, 75, Ridlerstrasse,, 80339 München, (DE) 2004 08 13 2005 01 24 2004 12 09	30	836837 G18 CFE: 21.3.1, 27.5.1, 27.7.1, 29.1.14 FABA MARIE THERESE, 21, rue du Ruau, F-37420 BEAUMONT EN VERON, (FR) 2004 08 02 2005 01 24 2004 12 09	18 25 28
836773 CUORI CFE: 26.2.1, 26.11.8, 28.3.0, 29.1.14 ZHEJIANG CUORI ELECTRICALAPPLIANCES (GROUP) CO. LTD(zhejiang zhuoli dianqi jituanyouxian gongsi), Beipiankaifaqu,, Zhouxian Town,, Cixi City, Zhejiang 315324, (CN) 2004 08 03 2005 01 24 2004 12 09	09	836839 POLSTAR AUDEMARS PIGUET HOLDING S.A., 16, route de France,, Le Chenit, CH-1348 Le Brassus, (CH) 2004 06 07 2005 01 24 2004 12 09	14
836778 GURU Leonidas, s.r.o., Cukrovarská 502, SK-075 01 Trebišov, (SK) 2004 08 06 2005 01 24 2004 12 09	30	836853 Markiza de Oliva CFE: 5.3.17, 5.7.19, 26.11.12, 27.5.1, 29.1.14 HUTESA AGROALIMENTARIA, S.A., Ctra. Nacional 334, Km. 136, E-29520 FUENTE DE PIEDRA, MALAGA, (ES) 2004 08 11 2005 01 24 2004 12 09	29
836780 FLOSMURANO FLOS S.p.A., Via A. Faini, 2, I-25073 BOVEZZO (BS), (IT) 2004 05 05 2005 01 24 2004 12 09	11 21 35	836855 IBERICA CHARMING WORLD OLIVE LINE INTERNATIONAL, S.L., Orense, 85, E-28020 MADRID, (ES) 2004 08 06 2005 01 24 2004 12 09	32 33
836782 Ornella Leonidas, s.r.o., Cukrovarská 502, SK-075 01 Trebišov, (SK) 2004 08 06 2005 01 24 2004 12 09	30	836856 COLTENE ONE COAT Coltène/Whaledent AG, Feldwiesenstrasse 20, CH-9450 Altstätten, (CH) 2004 09 01 2005 01 24 2004 12 09	05
		836857 AquaDrain GUTJAHR Innovative Bausysteme GmbH, Philipp-Reis-Straße 5-7, 64404 Bickenbach, (DE) 2004 07 12 2005 01 24 2004 12 09	06 17 19

836894 alpin stars CFE: 5.5.20, 26.3.23, 29.1.4 Christoph Andree, Abteihofstraße 38, 40221 Düsseldorf, (DE) 2004 08 05 2005 01 24 2004 12 16	31	836963 Regina Stencil CFE: 25.1.6, 25.3.1, 27.5.1 SOFFASS S.p.A., Via Di Lucia, 9, I-55016 Porcari, (IT) 2004 05 13 2005 01 24 2004 12 16	16
836899 BELLERGAMIN AKTSIONERNO DROUJESTVO „SOPHARMA”, 16, oulitsa „Iliensko chaussee”, BG-1220 SOFIA, (BG) 2004 07 22 2005 01 24 2004 12 16	05	836976 QR Eduard Wille GmbH & Co. KG, Lindenallee 27, 42349 Wuppertal, (DE) 2004 03 01 2005 01 24 2004 12 16	07 08 09
836905 SIKA MIX&GO Sika AG, Zugerstrasse 50, CH-6341 Baar, (CH) 2004 09 09 2005 01 24 2004 12 16	19	836977 swisscup CFE: 26.11.12, 27.5.1 Bellaplast Holding AG, Oberrietstr., CH-9450 Altstätten, (CH) 2004 03 30 2005 01 24 2004 12 16	16 17 21
836910 DEFLAMOL AKTSIONERNO DROUJESTVO „SOPHARMA”, 16, oulitsa „Iliensko chaussee”, BG-1220 SOFIA, (BG) 2004 07 22 2005 01 24 2004 12 16	05	836991 VIAVENETO CFE: 26.11.1, 27.5.1, 29.1.12 PASHA DERI KONFEKSIYONSANAYI VE TICARET LIMITED ŞİRKETİ, Mehmet Akif Mah. İşık Sok. No. 47, İKITELLI-KÜÇÜK ÇEKMECE-İSTANBUL, (TR) 2004 05 25 2005 01 24 2004 12 16	18 25
836911 777 AROMA GRAND CFE: 1.15.11, 26.4.1, 27.5.1, 27.7.1, 29.1.2, 29.1.7 UAB „DAISENA”, Ateities pl. 30F Kaunas (LT) 2004 09 13 2005 01 24 2004 12 16	30	836992 SAFEHAVEN ICEBERG SYSTEMS LIMITEDc/o BPE Solicitors, St. James's House, St. James's Square, Cheltenham, Glous. GL50 3PR, (GB) 2004 03 04 2005 01 24 2004 12 16	09 37 38 42 45
836912 CHLOPHAZOLIN AKTSIONERNO DROUJESTVO „SOPHARMA”, 16, oulitsa „Iliensko chaussee”, BG-1220 SOFIA, (BG) 2004 07 22 2005 01 24 2004 12 16	05	836993 RAUFRIGO REHAU AG + Co, Rheniumhaus, 95111 Rehau, (DE) 2004 02 19 2005 01 24 2004 12 16	06 17 19
836913 UNIVERTAN AKTSIONERNO DROUJESTVO „SOPHARMA”, 16, oulitsa „Iliensko chaussee”, BG-1220 SOFIA, (BG) 2004 07 22 2005 01 24 2004 12 16	05	836997 MÖLLER'S Orkla ASA, Hjalmar Wesselsvei 10, N-1721 Sarpsborg, (NO) 2004 05 27 2005 01 24 2004 12 16	05
836914 BILOMEM AKTSIONERNO DROUJESTVO „SOPHARMA”, 16, oulitsa „Iliensko chaussee”, BG-1220 SOFIA, (BG) 2004 07 22 2005 01 24 2004 12 16	05 30	837000 tvtop10 CFE: 1.5.1, 27.5.1, 27.7.1, 29.1.1, 29.1.2, 29.1.4 Verlagsgruppe NEWS Gesellschaft mbH, Taborstrasse 1-3, A-1020 Wien, (AT) 2004 05 24 2005 01 24 2004 12 16	09 16 35 38 41 42
836927 Rockin' Rio ESCADA AG, Margaretha-Ley-Ring 1, 85609 Aschheim, (DE) 2004 10 08 2005 01 24 2004 12 16	03	837003 SOPHARMA AKTSIONERNO DROUJESTVO „SOPHARMA”, 16, oulitsa „Iliensko chaussee”, BG-1220 Sofia, (BG) 2004 06 28 2005 01 24 2004 12 16	01 03 05 16 31 32 35 36 38 39 41 42 44
836928 Tiche CFE: 24.9.3, 26.3.23, 27.5.1 TYCHE PORCELLANE D'ARTEDI PEREGO FRANCO, Via Roma 51/57, I-20040 USMATE VELATE (MI), (IT) 2004 03 31 2005 01 24 2004 12 16	14 20 21	837004 NUSTIKAO CFE: 27.5.1, 29.1.11 SOCIETE COOPERATIVE GROUPEMENTS D'ACHATS DES CENTRES LECLERC, SC GALEC, 52, rue Camille Desmoulins ISSY LES MOULINEAUX (FR) 2004 08 05 2005 01 24 2004 12 16	30
836932 MYCROSINT ESK Ceramics GmbH & Co. KG, Max-Schaidhauf-Strasse 25, 87437 Kempten, (DE) 2004 02 13 2005 01 24 2004 12 16	01 07 09 11	837005 CFE: 3.7.3, 7.1.8, 25.1.15 Unione Agricoltori e Coltivatoridiretti Sudtirolesi, Via Macello, 4/D, I-39100 Bolzano, (IT) 2004 05 21 2005 01 24 2004 12 16	03 04 05 14 18 22 23 24 25 26 27 29 30 31 32 33 35 39 41 43 44
836933 viterma ich föhl mich wohl. CFE: 26.13.25, 27.5.1 FITZ Herbert, Rasis-Bündt 9b, A-6890 Lustenau, (AT) 2004 04 19 2005 01 24 2004 12 16	11 35 42	837014 Haojue CFE: 27.5.1 JIANGMEN DACHANGJIANG GROUP CO., LTD., Jianda North Road,, Jiangmen, Guangdong, (CN) 2004 06 29 2005 01 24 2004 12 16	12
836947 FYND & Co CFE: 1.1.1, 1.1.2, 1.1.12, 24.17.25, 26.4.4, 27.5.1 AB Lindex, Box 233, SE-401 23 GÖTEBORG, (SE) 2004 05 05 2005 01 24 2004 12 16	03 14 25 35	837016 Skilled CFE: 3.1.4, 3.1.21, 26.4.2, 26.4.15, 26.4.18, 27.5.1, 27.5.2 POWER-TECH S.r.l., Via Gnutti, 64/B, I-46043 CASTIGLIONE DELLE STIVIERE (Mantova), (IT) 2003 12 01 2005 01 24 2004 12 16	01 02 03 04 08 09 12 16 17 19 21 25
836951 DANCE COLOR CFE: 26.4.2, 26.4.10, 27.1.1, 27.5.1, 29.1.2, 29.1.4 ALBANEVOSA SRL, Via Trevisan, 22/24, I-36100 VICENZA, (IT) 2004 07 30 2005 01 24 2004 12 16	03		
836954 DIMEX AKTSIONERNO DROUJESTVO „SOPHARMA”, 16, oulitsa „Iliensko chaussee”, BG-1220 SOFIA, (BG) 2004 07 22 2005 01 24 2004 12 16	05		

837018 DOC GENERICI DOC GENERICI S.r.l., Via Manuzio Aldo, 7, I-20124 MILANO, (IT) 2004 07 30	05 42 44 2005 01 24	2004 12 16	837099 BRINAF Zentiva, a.s., Nitrianska 100, SK-920 27 Hlohovec, (SK) 2004 08 27	05 2005 01 24	2004 12 16
837027 CFE: 26.3.4, 26.3.5, 26.3.7 AutoForm Engineering GmbH, Dorfwiesenstrasse 7, CH-8173 Neerach, (CH) 2004 08 26	07 09 42 2005 01 24	2005 01 27	837103 SENEG Obshchestvo s ogranichennoy otvetstvennostyu „Sofitekst”, Moskovskaya obl., RU-141500 SOLNECHNOGORSK, (RU) 2004 08 05	02 05 42 2005 01 24	2004 12 16
837029 bewi cat CFE: 3.1.6, 27.5.1, 27.5.8, 29.1.12 Bewital GmbH & Co. KG, Industriestrasse 10, 46354 Südlohn, (DE) 2004 08 26	31 44 2005 01 24	2004 12 16	837105 COUNTRY GRAVEL COMPAGNIE GENERALEDES ETABLISSEMENTS MICHELIN -MICHELIN & CIE, 12, cours Sablon, F-63040 CLERMONT-FERRAND CEDEX 09, (FR) 2004 08 13	12 2005 01 24	2004 12 16
837030 Schirnhofen ECHT STEIRISCH - ECHT GUT CFE: 24.9.2, 24.9.9, 26.1.2, 26.1.18, 27.5.1, 27.5.7, 29.1.13 Schirnhofen Gesellschaft m.b.H., A-8224 Kaindorf 298, (AT) 2004 08 27	29 30 2005 01 24	2004 12 16	837110 DH MUD COMPAGNIE GENERALEDES ETABLISSEMENTS MICHELIN -MICHELIN & CIE, 12, cours Sablon, F-63040 CLERMONT-FERRAND CEDEX 09, (FR) 2004 08 13	12 2005 01 24	2004 12 16
837035 WAVETAB PIERRE FABRE MEDICAMENT, 45, Place Abel Gance, F-92100 BOULOGNE, (FR) 2004 09 06	05 2005 01 24	2004 12 16	837111 COUNTRY ROCK COMPAGNIE GENERALEDES ETABLISSEMENTS MICHELIN -MICHELIN & CIE, 12, cours Sablon, F-63040 CLERMONT-FERRAND CEDEX 09, (FR) 2004 08 13	12 2005 01 24	2004 12 16
837040 Celgene CFE: 26.3.4, 26.3.6, 26.11.2, 26.11.12, 27.5.1 Celgene Corporation, 7 Powder Horn Drive, Warren, NJ 07059, (US) 2004 09 30	05 2005 01 24	2004 12 16	837121 RS BIMETAL CFE: 27.5.1, 29.1.1, 29.1.6 SIRA GROUP S.p.A., Via Bellini, 11, I-40067 PIANORO (BO), (IT) 2004 06 16	07 11 2005 01 24	2004 12 16
837044 ImageCreator DANSK DISPLAY PRODUKTION A/S, Ribevej 38, Årsted, DK-7100 VEJLE, (DK) 2004 04 22	16 35 42 2005 01 24	2004 12 16	837122 FOX.MARKT CFE: 24.15.1, 24.15.8, 27.5.1, 27.5.2 Neckermann Versand Aktiengesellschaft, Hanauer Landstrasse 360, 60386 Frankfurt, (DE) 2004 09 14	25 2005 01 24	2004 12 16
837045 TERBI-HERMAL Hermal Kurt Herrmann GmbH & Co. oHG, Scholtzstrasse 3, 21465 Reinbek, (DE) 2004 09 24	05 2005 01 24	2004 12 16	837123 TRITON VILLA MODA TEKSTIL TURIZM İNŞAAT GIDA SANAYİ VE TİCARET LİMİTED ŞİRKETİ, Mahmutbey Yolu Gaye Sokak No.1., İncesu İş Merkezi Kat. 1,2, Ateştuğla-Bağcılar - İstanbul, (TR) 2004 03 17	25 2005 01 24	2004 12 16
837048 Paroxxon Krewel Meuselbach GmbH, Krewelstrasse 2 Eitorf (DE) 2004 08 05	05 2005 01 24	2004 12 16	837132 orsetto CFE: 4.5.13, 27.5.1, 29.1.3, 29.1.5 Obshchestvo s ogranischennoiotvetstvennost'yu „Hord-trade”, Build. 11, 1 Shlyuzovoi Lane, RU-115054 Moscow, (RU) 2004 05 27	25 35 2005 01 24	2004 12 16
837066 XILION Swarovski Aktiengesellschaft, Dröschstrasse 15, FL-9495 Triesen, (LI) 2004 04 28	14 26 2005 01 24	2004 12 16	837133 AZIMUT AZIMUT-BENETTI S.p.A., Via Michele Coppino, 104, I-55049 VIAREGGIO (LU), (IT) 2004 06 14	12 2005 01 24	2004 12 16
837071 GEOX GEOX S.P.A., Via Feltrina Centro 16., I-31044 MONTEBELLUNA FRAZIONE BIADENE (TREVISO), (IT) 2004 06 07	03 09 10 14 16 18 20 21 24 25 26 28 35 2005 01 24	2004 12 16	837158 EYE . OLOGY LA COLLINE INTERNATIONAL, 7, rue Auber, F-75009 PARIS, (FR) 2004 10 01	03 05 2005 01 24	2004 12 16
837075 ip CFE: 27.1.1 „IP BULGARIA” EOOD, 7B, „Aksakov” Str., BG-1000 SOFIA, (BG) 2004 07 14	41 42 2005 01 24	2004 12 16	837162 I-18 OILS TERMCOTANK SA, 6, route de Malagnou, CH-1208 Genève, (CH) 2004 07 19	01 04 2005 01 24	2004 12 16
837081 AVIOGEN Chemoforma AG, Rheinstrasse 28-32, CH-4302 Augst BL, (CH) 2004 09 30	31 2005 01 24	2004 12 16	837165 DocuTainer DocuProtection GmbH, 3 Industriestrasse, 70565 Stuttgart, (DE) 2004 08 27	09 42 2005 01 24	2004 12 16
837086 CFE: 24.17.2, 26.1.1, 26.11.13 EURALIS, Avenue du Loup Pendu, F-69140 RILLIEUX LA PAPE, (FR) 2004 07 30	25 2005 01 24	2004 12 16	837167 REGINA CHAIN CFE: 14.1.13, 27.5.1 REGINA S.I.C.C. S.p.A., Piazza S. Maria Beltrade, 1, I-20123 MILANO, (IT) 2004 08 26	07 12 2005 01 24	2004 12 16
837089 PockServ Siemens Aktiengesellschaft, Wittelsbacherplatz 2, 80333 München, (DE) 2004 06 08	09 2005 01 24	2004 12 16			

837170 ZALAKERÁMIA RT. CFE: 25.1.9, 27.5.1, 29.1.12 ZALAKERÁMIA RT., Kosztolányi Dezső Tér 6, H-8901 ZALAEGERSZEG, (HU) 2004 09 20 2005 01 24 2004 12 16	19	837227 magic flute Diamant-Gesellschaft TESCH GmbH, Carl-Goerdeler-Str. 14 Ludwigsburg/Württ. (DE) 2004 07 08 2005 01 24 2004 12 16	07 08
837171 Sputnik CFE: 1.5.1, 1.5.2, 26.11.1, 26.11.12, 28.5.0 Zakrytoe aktsionernoe obshchestvo „SPUTNIK”, d. 15, ul. Kosygina, RU-117946 Moskva, (RU) 2004 09 08 2005 01 24 2004 12 16	39	837254 ich will ...die köstliche Alternative! CFE: 1.3.2, 25.3.1, 25.3.3, 27.5.1 Alfons BURTSCHER, Vogelsang 1, A-6712 Thüringen, (AT) 2004 08 30 2005 01 24 2004 12 16	30 32 44
837181 Chippendale Rosen-Tantau Mathias Tantau Nachfolger, Tornescher Weg 13, 25436 Uetersen, (DE) 2004 08 25 2005 01 24 2004 12 16	31	837258 MC12 CFE: 27.5.1, 27.7.1 FERRARI S.P.A., Via Emilia Est 1163, I-41100 MODENA, (IT) 2004 05 05 2005 01 24 2004 12 16	12 28
837193 FEXFEN Zentiva, a.s., Nitrianska 100, SK-920 27 Hlohovec, (SK) 2004 08 06 2005 01 24 2004 12 16	05	837259 Asita AS Audio Service GmbH, Zeppelinstrasse 9, 32051 Herford, (DE) 2004 09 14 2005 01 24 2004 12 16	10
837194 AFEXIL Zentiva, a.s., Nitrianska 100, SK-920 27 Hlohovec, (SK) 2004 08 06 2005 01 24 2004 12 16	05	837260 COOL'BREAK APPLICATION DES GAZ, Lieudit le Favier,, Route de Brignais, F-69230 SAINT GENIS LAVAL, (FR) 2004 08 09 2005 01 24 2004 12 16	11 21
837195 CFE: 24.17.5, 26.11.12, 28.5.0, 29.1.12 Inostrannoe tchastnoe ounitarnoe proizvodstvenno-torgovoe predpriyatie „Medindustria service” kompanii „Bishop medical supplies limited”, d.53, of.805, oul. Poulikhova, BY-220008 Minsk, (BY) 2004 05 24 2005 01 24 2004 12 16	10	837262 Asega AS Audio Service GmbH, Zeppelinstrasse 9, 32051 Herford, (DE) 2004 09 10 2005 01 24 2004 12 16	10
837196 REGUIONALNAYA OBCHTCHESTVENNAYA ORGANIZATSIA - INSTITOUTEKOLOGO - TEKHNOLOGUITCHESKIKHPROBLEM, 33, oulitsa Krivorogskaya, RU-113638 MOSKVA, (RU) 2004 07 22 2005 01 24 2004 12 16	05	837269 CFE: 26.1.5, 26.3.1, 26.7.3 Microsoft Corporation, One Microsoft Way, Redmond, Washington 98052, (US) 2004 07 02 2005 01 24 2004 12 16	09
837200 W 120 DVGW Deutsche Vereinigung des Gas- und Wasserfaches e.V. Technisch-wissenschaftlicher Verein, Josef-Wirmer-Str. 1-3, 53123 Bonn, (DE) 2004 08 25 2005 01 24 2004 12 16	42	837272 ANKOFORM Refractory Intellectual Property GmbH & Co. KG, Wienerbergstrasse 11, A-1100 Wien, (AT) 2004 09 13 2005 01 24 2004 12 16	19
837207 CULTURE FIT Ray & Berndtson Unternehmensberatung GmbH, Olof-Palme-Straße 15, 60439 Frankfurt, (DE) 2004 08 25 2005 01 24 2004 12 16	35	837279 Gosure Columbus Insurance Services Limited, Ibex House, 42-47 Minorities, London EC3N 1DY, (GB) 2004 09 28 2005 01 24 2004 12 16	36
837215 BEZCI TEXTILE CORPORATION „interlinings” „interlinings” CFE: 24.17.1, 26.3.23, 26.11.2, 27.5.1 BEZCI TEKSTILSANAYI ANONIM ŞIRKETI, Eski Edirne Yolu No: 42, GAZIOSMANPAŞA/İSTANBUL, (TR) 2004 05 21 2005 01 24 2004 12 16	24	837287 CAMEL CAFE Obshchestvo s ogranichennoy otvetstvennostyu „DELFRANGE”, 7/2 str. 1, ul. Lyublinskaya, RU-109125 Moscow, (RU) 2004 09 24 2005 01 24 2004 12 16	30
837217 BIOGARAN BIOGARAN, 15, boulevard Charles de Gaulle, F-92700 COLOMBES, (FR) 2004 01 22 2005 01 24 2004 12 16	16 35 41 42 44	837290 CFE: 28.5.0 Zakrite aktsionerne tovaristvo "EVROTEK", ul. Socialistychna, 5, korp. 2, UA-03186 Kyiv, 186, (UA) 2004 04 09 2005 01 24 2004 12 16	29 35
837218 KRASS Obshchestvo s ogranichennoy otvetstvennostyu „Lakra Sintez”, Str. 1, 79, avenue Mira, RU-129110 Moscow, (RU) 2003 10 03 2005 01 24 2004 12 16	01 02 17	837315 EVALAR Zakritoé aktsionéroé obshchestvo "Evalar", 23/6 rue Socialisticheskaya, Bid'sk, RU-659332 Altad'skiy krad', (RU) 2004 04 28 2005 01 24 2004 12 16	03 05
837222 METEA Vyzkumny ustav pletarsky, a.s., Sujanovo nám. 3, BRNO (CZ) 2004 06 28 2005 01 24 2004 12 16	05 10 24	837318 FREDDY CFE: 26.7.1, 26.7.5, 27.1.1, 27.3.1, 27.5.1 FREDDY S.P.A., Via San Rufino, 31/C, I-16043 CHIAVARI, (IT) 2004 06 16 2005 01 24 2004 12 16	18 25 28
		837319 WATER Caffeine & L-Carnitine CFE: 24.17.5, 25.1.1, 26.11.21, 27.5.1, 29.1.15 Haleko Hanseatisches LebensmittelKontor GmbH & Co. OHG, Holsteinischer Kamp 1, 22081 Hamburg, (DE) 2003 09 09 2005 02 07 2004 12 23	05 29 30 32
		837320 STENDERA ZIEPJU FABRIKA CFE: 27.5.1 Janis BERZINA; Zane BERZINA, Terbatas iela 93/95-29a, LV-1001 Riga, (LV) 2004 05 13 2005 02 07 2004 12 23	03 16 39

837331 SENSOPAC	07 42		
Ampack Ammann GmbH & Co. KG, Lechfeldgraben 7, 86343 Königsbrunn, (DE)			
2004 04 22	2005 02 07	2004 12 23	
837342 Clavural	05		
Le Vet B.V., Willeskop 212, NL-3421 GW Oudewater, (NL)			
2004 08 31	2005 02 07	2004 12 23	
837347 SUPER TECH	07 11		
EURO FUELSAVER s.r.l., Viale Mazzini, 142, I-00195 ROMA, (IT)			
2004 07 05	2005 02 07	2004 12 23	
837348 ABEL	37 40		
ABEL-Computer spol. s.r.o., Krnovská 20, CZ-746 01 Opava, (CZ)			
2004 06 03	2005 02 07	2005 03 03	
837353 Franz Fürst	08 14 21		
Franz Fürst GmbH & Co. KG, Neuenhofer Strasse 101-103, 42657 Solingen, (DE)			
2004 07 27	2005 02 07	2004 12 23	
837356 SIMID	29 30 31		
KOOPERATZIA SIMID 1000, 3, rue Kuklensko Shosse, BG-4000 PLOVDIV, (BG)			
2004 08 27	2005 02 07	2004 12 23	
837357	29 30 31		
KOOPERATZIA SIMID 1000, 3, rue Kuklensko Shosse, BG-4000 PLOVDIV, (BG)			
2004 08 27	2005 02 07	2004 12 23	
837367 SteamEcoPac	07 09 42		
SIEMENS AKTIENGESELLSCHAFT ÖSTERREICH, 92, Siemensstrasse,, A-1210 WIEN, (AT)			
2003 09 05	2005 02 07	2004 12 23	
837370 Romantic Road	35 41		
Stadt Dinkelsbühl (TouristikService Dinkelsbühl); Startd Würzburg(Congress- Tourism- Wirtschaft); Stadt Tauberbischofsheim (TouristInformation); Stadt Lauda-Königshofen, Waaggässlein 1, 91550 Dinkelsbühl, (DE)			
2004 01 27	2005 02 07	2004 12 23	
837371 MPL modular prismatic lite	11		
FER Fahrzeugelektrik GmbH, Gewerbegebiet Stockhausen, 99817 Eisenach, (DE)			
2004 02 12	2005 02 07	2004 12 23	
837379 YOKOHAMA	12		
CFE: 27.5.1			
THE YOKOHAMA RUBBERCOMPANY LIMITED, 36-11, Shimbashi 5-chome,, Minato-ku, Tokyo 105-8685, (JP)			
2004 01 23	2005 02 07	2004 12 23	
837384 KBE AluStar	06 17 19		
profine GmbH, Mülheimer Straße 26, 53840 Troisdorf, (DE)			
2004 05 14	2005 02 07	2004 12 23	
837387 InnoSafe	06 17 19		
profine GmbH, Mülheimer Straße 26, 53840 Troisdorf, (DE)			
2004 05 14	2005 02 07	2004 12 23	
837393 H	01 37 42		
CFE: 26.4.1, 26.4.18, 26.4.24, 27.5.1, 27.5.24			
Haldor Topsøe A/S, Nymøllevvej 55, DK-2800 Lyngby, (DK)			
2004 10 21	2005 02 07	2004 12 23	
837397 ELIZABETH	24 26		
CFE: 1.5.1, 1.5.6, 27.5.1			
KÖSEOĞLU DIŞ TICARET LIMITED ŞİRKETİ, Kemal Paşa Mah. Gençtürk Cad. No. 26, Eminönü/Istanbul, (TR)			
2004 05 04	2005 02 07	2004 12 23	
837405 RED DEVIL	33		
Project Business Ltd, Trident Chambers,, Wickhams Cay 1,, P.O. Box 146, Road Town, Tortola, (VG)			
2004 06 07	2005 02 07	2004 12 23	
837414 T Systems Partner	09 16 35 36 38 42		
CFE: 25.1.1, 26.4.9, 27.5.1, 29.1.13			
Deutsche Telekom AG, Friedrich-Ebert-Allee 140, 53113 Bonn, (DE)			
2004 08 16	2005 02 07	2004 12 23	
837428 PRIOSCAN	09 42 44		
Prionics AG, Wagistrasse 27 A, CH-8952 Schlieren, (CH)			
2004 07 20	2005 02 07	2004 12 23	
837435 ICELANDIC SEAFOOD	29 31		
CFE: 26.4.2, 26.4.18, 27.5.1, 29.1.12			
Icelandic Group Plc, Adalstraeti 6, IS-101 Reykjavik, (IS)			
2004 05 05	2005 02 07	2004 12 23	
837440 gullWing	07		
CFE: 27.5.1			
Güdel AG, Industrie Nord, CH-4900 Langenthal, (CH)			
2004 07 09	2005 02 07	2004 12 23	
837444 SATJAM	06 19 37		
CFE: 26.3.23, 26.4.2, 26.4.11, 27.5.1			
SATJAM, s.r.o., Michalská 18, CZ-710 00 Ostrava-Slezská Ostrava, (CZ)			
2004 07 26	2005 02 07	2004 12 23	
837457 Fromages de France	29 35		
CFE: 8.3.8, 8.3.9, 8.3.11, 8.3.12, 27.5.1, 29.1.4			
Centre National Interprofessionnel de l'Economie Laitière - C.N.I.E.L., 42, rue de Châteaudun, F-75314 PARIS Cedex 09, (FR)			
2004 09 23	2005 02 07	2004 12 23	
837460 ZIR-FOS	05		
ALFA WASSERMANN S.P.A., Contrada Sant'Emidio s.n.c., ALANNO (IT)			
2004 08 03	2005 02 07	2004 12 23	
837462 bordoflow	05		
MANICA S.p.A., Via dell'Adige, 4, I-38068 ROVERETO (TRENTO), (IT)			
2004 10 07	2005 02 07	2004 12 23	
837468 UPROAD	12		
FIAT AUTO S.p.A., Corso G. Agnelli 200,, I-10135 TORINO, (IT)			
2004 10 08	2005 02 07	2004 12 23	
837470 BAYER-BAYER INTERNATIONALE BUSLINIEN	39 43		
CFE: 26.11.9, 27.5.1, 29.1.13			
Inostrannoe tchastnoe ounitarnoetransportnoe predpriyatie „BayerTrans”, office 215, d.3, oul. Guikalo, BY-220071 Minsk, (BY)			
2004 08 30	2005 02 07	2004 12 23	
837480 EFFEGIBI	11		
CFE: 5.1.3, 5.1.16, 27.5.1			
EFFEGIBI S.R.L., Via Gallo, 769 -, Frazione Borello, I-47022 CESENA (FORLI'-CESENA), (IT)			
2004 09 02	2005 02 07	2004 12 23	
837483 SIGMA ECOFLEET	02		
Sigma Coatings B.V., Amsterdamseweg 14, NL-1422 AD Uithoorn, (NL)			
2004 10 06	2005 02 07	2004 12 23	
837486 Diana	24		
CFE: 27.5.1			
KILIÇ TEKSTİL SANAYİ VE TICARETLIMITED ŞİRKETİ, Gençtürk Cad. No:7, Laleli Istanbul, (TR)			
2004 06 14	2005 02 07	2004 12 23	

837496 power one CFE: 26.11.12, 27.5.9 VARTA Microbattery GmbH, Am Leineufer 51, 30419 Hannover, (DE) 2004 07 24 2005 02 07 2004 12 23	09	837576 CFE: 3.9.1, 3.9.24, 29.1.13 North American Horticultural Management & Consulting, Inc., 6899 Winchester Circle, Suite 102, Boulder, CO 80301, (US) 2004 09 30 2005 02 07 2004 12 23	31
837497 Power One VARTA Microbattery GmbH, Am Leineufer 51, 30419 Hannover, (DE) 2004 07 24 2005 02 07 2004 12 23	09	837577 CFE: 2.3.5, 2.3.17, 5.7.10, 28.5.0, 29.1.12 Otkrytoe aktsionernoe obshchestvo „ISTOK”, g. Beslan, ul. Podgornaya 2, RU-363000 RSO-Alania, (RU) 2003 12 05 2005 02 07 2004 12 23	32 33 39 42
837502 Deutsche Kapital Management CFE: 26.3.1, 26.3.23, 27.5.1 DKM GmbH, Breitscheidstrasse 8, 70174 Stuttgart, (DE) 2004 06 04 2005 02 07 2005 03 03	35 36 38	837578 CFE: 28.5.0 Otkrytoe aktsionernoe obshchestvo "ISTOK", g. Beslan, ul. Podgornaya 2, RU-363000 RSO-Alania, (RU) 2003 12 05 2005 02 07 2004 12 23	32 33 35 39 42
837508 Great CFE: 26.11.1, 27.5.1, 27.5.2 Wolfgang THÖNI, Norbert-Wallner-Weg 16, A-6410 Telfs, (AT) 2004 10 28 2005 02 07 2004 12 23	32 33 35	837582 MFL modular film lite FER Fahrzeugelektrik GmbH, Gewerbegebiet Stockhausen, 99817 Eisenach, (DE) 2004 02 12 2005 02 07 2004 12 23	11
837517 CFE: 26.13.25 Ladislav Heglas EMTEST, Platanová 14, SK-010 01 Žilina, (SK) 2004 06 07 2005 02 07 2004 12 23	09 35 42	837584 Bubble Boost Siemens Aktiengesellschaft, Wittelsbacherplatz 2, 80333 München, (DE) 2004 04 16 2005 02 07 2004 12 23	09
837527 AGROLAB AGROLAB GmbH, Schulstrasse 1, 85416 Oberhummel, (DE) 2004 08 20 2005 02 07 2004 12 23	35 38 42	837587 VELD WORLD „VELD” Limited Liability Company, 1/2, Kikvidze str., UA-01103 Kyiv, (UA) 2004 04 14 2005 02 07 2004 12 23	29 30 31 32
837530 UNIFOREST CFE: 27.5.1, 29.1.12 UNIFOREST, D.O.O., Dobriša Vas 14, SI-3301 Petrovče, (SI) 2004 09 07 2005 02 07 2004 12 23	07 12	837591 Teora CFE: 26.4.2, 27.5.1, 29.1.1, 29.1.2 EDITURA TEORA S.R.L., 1, Serbota Street., sector 5, BUCHAREST, (RO) 2004 06 10 2005 02 07 2004 12 23	16 35 39 41
837533 World aquaculture Ocialis CFE: 3.9.1, 3.9.16, 24.17.21, 27.1.1, 27.5.1, 29.1.12 Evalis SA, Talhouët, F-56250 SAINT NOLFF, (FR) 2004 08 23 2005 02 07 2004 12 23	31	837593 S-BERIN CFE: 28.5.0 AKTSIONERNO DROUJESTVO „SOPHARMA”, 16, oulitsa „Iliensko chaussee”, BG-1220 SOFIA, (BG) 2004 10 13 2005 02 07 2004 12 23	05 30
837535 brico E. LECLERC L CFE: 7.1.24, 26.1.16, 27.5.1, 29.1.12 Association des Centres Distributeurs E. LECLERC (A.C.D. Lec), 52, rue Camille Desmoulins, F-92451 ISSY LES MOULINEAUX, (FR) 2004 09 10 2005 02 07 2004 12 23	01 02 03 04 05 06 07 08 09 11 12 16 17 18 19 20 21 22 24 25 26 27 28 31 35 37 38 39 41 42	837597 yankon CFE: 26.2.3, 26.7.9, 27.1.1 ZHEJIANG YANKON GROUP CO., LTD., Baiguan Town., Shangyu City, Zhejiang 312300, (CN) 2004 05 24 2005 02 07 2004 12 23	11
837537 BIKERS CROWN CFE: 24.9.3, 27.5.1, 29.1.4 BIKERS CROWN, s.r.o., Prazská 481/IV Chlumec nad Cidlinou (CZ) 2004 05 26 2005 02 07 2004 12 23	03 07 09 12 16 18 25 35 37 38 41 43	837608 Goldfisch North American Horticultural Management & Consulting, Inc., 6899 Winchester Circle, Suite 102, Boulder, CO 80301, (US) 2004 09 30 2005 02 07 2004 12 23	31
837546 CFE: 1.1.1, 19.3.1, 26.3.4, 29.1.2, 29.1.4 LES LABORATOIRES SERVIER, 22, rue Garnier, F-92200 NEUILLY-sur-SEINE, (FR) 2004 06 30 2005 02 07 2004 12 23	05	837609 Beauti-Leaf Ginseng Slim Special Herbal Tea CFE: 11.3.1, 24.17.21, 25.1.15, 27.5.1, 29.1.1, 29.1.2, 29.1.3 ORIENTAL HERBS KFT., Bél Mátyás Utca 61/A, H-1174 BUDAPEST, (HU) 2004 06 18 2005 02 07 2004 12 23	30
837553 BOXENSTOP FORSTINGER CFE: 24.7.3, 26.2.1, 27.1.1, 27.5.1 Forstinger Handel und Service GmbH, Richard-Strauß-Straße 28, A-1230 Wien, (AT) 2004 06 28 2005 02 07 2004 12 23	07 12 17 37	837614 BEANIES Markus & Walsh GmbH, Oststraße 41-43 Norderstedt (DE) 2004 09 03 2005 02 07 2004 12 23	30
837565 MATRIX buy direct CFE: 26.1.6, 26.4.6, 27.5.1 Matrix GmbH, Postauer Str. 26, 84109 Würth, (DE) 2004 04 20 2005 02 07 2004 12 23	07 08 11 12 21	837615 e c c e CFE: 26.4.1, 27.1.1 Entreprise de Confection et de Commercialisation Européenne, 94-96, avenue Ledru Rollin, F-75011 PARIS, (FR) 2004 06 10 2005 02 07 2004 12 23	03 14 16 18 22 24 25 35 38 42 45
837571 BIONIC-FINISH RUDOLF Rudolf GmbH & Co. KG Chemische Fabrik, Altvaterstrasse 58-64, 82538 Geretsried, (DE) 2004 09 14 2005 02 07 2004 12 23	40	837624 MOLYKOTE FROM DOW CORNING CFE: 26.4.12, 26.4.18, 27.5.1 Dow Corning Corporation, 2200 W. Salzburg Road., Midland, Michigan 48686-0994, (US) 2004 04 30 2005 02 07 2004 12 23	01 04 16 41 42

837630 AUTRONIC sistemi elettronici CFE: 26.3.7, 27.5.1 AUTRONIC S.r.l., Via Platone, 2, I-41012 Carpi (Modena), (IT) 2004 04 30 2005 02 07 2004 12 23	07 09 11
837632 COMPRITAL Refractory Intellectual Property GmbH & Co. KG, Wienerbergstrasse 11, A-1100 Wien, (AT) 2004 09 13 2005 02 07 2004 12 23	19
837634 BRONISAN KILUVA, S.A., C. Rector Triadó, 94 entlo., E-08014 BARCELONA, (ES) 2004 07 22 2005 02 07 2004 12 23	05
837635 VADESSA KILUVA, S.A., C. Rector Triadó, 94 entlo., E-08014 BARCELONA, (ES) 2004 07 22 2005 02 07 2004 12 23	05
837636 KILUGEN KILUVA KILUVA, S.A., C. Rector Triadó, 94 entlo., E-08014 BARCELONA, (ES) 2004 07 22 2005 02 07 2004 12 23	05
837637 dL dELAFÉE CFE: 26.1.1, 26.1.18, 27.5.1 DeLafee International Sarl, Avenue du Premier-Mars 6, CH-2000 Neuchâtel, (CH) 2004 11 04 2005 02 07 2004 12 23	30
837660 MILZANO KAUFLAND ČESKÁ REPUBLIKA, v.o.s., Pod Višňovkou 25, CZ-140 00 Praha 4, (CZ) 2004 08 25 2005 02 07 2004 12 23	33
837663 sloggi men CFE: 27.5.1 TRIUMPH INTERNATIONAL AG, Marsstraße 40, 80335 München, (DE) 2004 09 15 2005 02 07 2004 12 23	03 18 25
837667 Aniferron aniMedica GmbH, 9, Im Südfeld Senden-Bösensell (DE) 2004 10 13 2005 02 07 2004 12 23	05 31
837669 BO-W-AY there's no better way to play BO-W-AY CFE: 9.9.1, 27.1.1, 27.5.1 ATOS BOHEMIA, s.r.o., Nádražní 249, CZ-542 34 Malé Svatoňovice, (CZ) 2004 06 28 2005 02 07 2004 12 23	03 20 25 28 37
837672 AMMIC Max Josef Kerscher, Pandurengasse 5, 94315 Straubing, (DE) 2004 03 15 2005 02 07 2004 12 23	35 36 41 42
837676 RALTRON CFE: 27.1.1, 27.5.1, 27.5.11 RALTRON ELECTRONICS CORP., 10651 N. W. 19th Street, Miami, FL 33172, (US) 2004 08 09 2005 02 07 2004 12 23	09
837677 RALTRON RALTRON ELECTRONICS CORP., 10651 N. W. 19th Street, Miami, FL 33172, (US) 2004 08 09 2005 02 07 2004 12 23	09
837684 TAIZHU CFE: 26.11.12, 26.15.1 TAISHUN PERALESCENT PIGMENTS FACTORY, Dacuodi Village Yayang Town County,, Zhejiang 325011, (CN) 2004 09 06 2005 02 07 2004 12 23	02
837690 Stabilus STABILUS GmbH, Wallersheimer Weg 100, 56070 Koblenz, (DE) 2004 02 16 2005 02 07 2004 12 23	06 07 09 10 11 12 20 28
837697 SANDAL MAN CFE: 5.11.1, 26.4.2, 27.5.1 Hayfields International Lena From AB, Kungspporten 2A, SE-427 50 BILLDAL, (SE) 2004 07 01 2005 02 07 2004 12 23	25
837698 ALASTIAN Basell N.V., Hoeksteen 66, NL-2132 MS Hoofddorp, (NL) 2004 06 17 2005 02 07 2004 12 23	01 17 35
837699 INFUNAT HOUSEDIET, S.L., C. Rector Triadó, 94, entlo., E-08014 BARCELONA, (ES) 2004 07 22 2005 02 07 2004 12 23	05
837700 CFE: 9.3.19 INDUSTRIA DE DISEÑO TEXTIL, S.A.(INDITEX, S.A.), Polígono Industrial de Sabón, 79-B, E-15142 Arteixo (A Coruña), (ES) 2004 07 30 2005 02 07 2004 12 23	25
837701 LEVANAT HOUSEDIET, S.L., C. Rector Triadó, 94, entlo., E-08014 BARCELONA, (ES) 2004 07 22 2005 02 07 2004 12 23	05
837702 FLUICIR HOUSEDIET, S.L., C. Rector Triadó, 94, entlo., E-08014 BARCELONA, (ES) 2004 07 22 2005 02 07 2004 12 23	05
837703 rondo termax CFE: 24.15.13, 27.5.1, 29.1.13 TERMAX, s.r.o., Hraniční 2115, CZ-370 06 České Budejovice, (CZ) 2004 08 02 2005 02 07 2004 12 23	17 19 40
837718 Procoralan 5 mg CFE: 19.3.3, 19.13.21, 27.5.1, 27.7.1, 29.1.14 BIOFARMA, 22 rue Gamier, F-92200 NEUILLY-SUR-SEINE, (FR) 2004 07 23 2005 02 07 2004 12 23	05
837720 AUTHORISED REPAIRER by Autodistribution International CFE: 4.5.3, 25.1.15, 27.5.1, 29.1.1, 29.1.4, 29.1.6 AUTODISTRIBUTION INTERNATIONAL,afgekort ADI,naamloze vennootschap, Leuvensesteenweg 272, B-3070 Kortenbergh, (BE) 2004 07 08 2005 02 07 2004 12 23	35 37 42
837721 OPTIMA diamant CFE: 27.5.1 KOVOKUBÁT s.r.o., Hradišťská 123, CZ-533 52 Staré Hradiště u Pardubic, (CZ) 2004 06 28 2005 02 07 2004 12 23	03 07 08
837725 SYNTHESIS BANK SYNTHESIS BANK SA, 12, rue du Port,, case postale 3712, CH-1211 Genève 3, (CH) 2004 10 25 2005 02 07 2004 12 23	36 38 42
837727 WINDSTREAM GEFCO, 77 à 81, rue des Lilas d'Espagne, F-92400 COURBEVOIE, (FR) 2004 09 16 2005 02 07 2004 12 23	39
837728 CFE: 26.4.1, 26.4.12, 26.7.9, 26.13.25 LES ROBINETS PRESTO, 7, rue Racine, F-92120 Montrouge, (FR) 2004 06 25 2005 02 07 2004 12 23	06 11 17 19 20

837729 STP			
CFE: 26.5.9, 26.7.25, 27.5.1		07	
STP PRESSE S.R.L., Via Cavallera, 20, I-25030 TORBOLE CASAGLIA (BS), (IT)			
2004 06 14	2005 02 07		2004 12 23
837738 DEFINE		05 09	
JANSSEN PHARMACEUTICA N.V., Turnhoutseweg 30, B-2340 BEERSE, (BE)			
2004 08 31	2005 02 07		2004 12 23
837739 JINBEI			
CFE: 27.5.1		12	
JINBEI AUTOMOTIVE COMPANY LIMITED, No. 38 Wanliutang Road., Shenhe District., Shenyang, Liaoning Province, (CN)			
2004 08 05	2005 02 07		2004 12 23
837746 NATURPOWER		01 05 42	
DKSH Switzerland Ltd., Wiesenstrasse 9, P.O. Box 888, CH-8034 Zürich, (CH)			
2004 09 13	2005 02 07		2004 12 23
837747 FASSA BORTOLO			
CFE: 27.5.1, 27.5.2		01 02 19	
FASSA S.r.l., 3, Via Lazzaris, I-31027 SPRESIANO (TREVISO), (IT)			
2004 01 21	2005 02 07		2004 12 23
837748 KNOW HOW INSTALLED			
CFE: 26.4.1, 26.4.18, 27.5.1, 29.1.12		06 09 11 17 19 20	
Geberit Holding AG, 77, Schachenstrasse,, CH-8645 Jona, (CH)			
2004 05 07	2005 02 07		2004 12 23
837751 BIOFIBRE POWERED			
CFE: 26.3.1, 26.3.12, 26.3.24, 27.5.1		28	
SHIMANO INC., 3-77, Oimatsu-cho., Sakai-shi, Osaka 590-8577, (JP)			
2004 05 17	2005 02 07		2004 12 23
837752 BIOFIBRE		28	
SHIMANO INC., 3-77, Oimatsu-cho., Sakai-shi, Osaka 590-8577, (JP)			
2004 05 17	2005 02 07		2004 12 23
837754 LIPOLAN		03 05	
Orion Corporation, Orionintie 1, FI-02200 Espoo, (FI)			
2004 06 18	2005 02 07		2004 12 23
837766 Strukturaufstellung		44	
GFS, W. Nagel, Karl Matthaei-Strasse 5, CH-8400 Winterthur, (CH)			
2004 09 13	2005 02 07		2004 12 23
837767 CFE: 24.9.2, 24.9.7, 24.17.1, 24.17.4		25 28 42	
IFEMY'S DISTRIBUTION GMBH, Brunhamstrasse 21 G:23, 81249 München, (DE)			
2004 08 26	2005 02 07		2004 12 23
837775 MAMMUT		06	
Franz Haas Vermögens- undBeteiligungs Aktiengesellschaft, Pragerstraße 124, A-1210 Wien, (AT)			
2004 08 19	2005 02 07		2004 12 23
837779 CFE: 24.11.25, 26.4.1, 26.4.10, 26.4.12, 26.7.5		09	
DALIAN NO.1 INSTRUMENTTRANSFORMER CO., LTD., Liujia, Taiping, Pulandian, Liaoning, 116200, (CN)			
2004 10 12	2005 02 07		2004 12 23
837782 EVY baby			
CFE: 2.5.6, 25.7.1, 25.7.7, 26.11.12, 27.5.1, 29.1.12		03 16	
Evyap Sabun Yag GliserinSanayi ve Ticaret Anonim Şirketi, Ayazaga Cendere Yolu No: 10, Levent, Istanbul, (TR)			
2004 08 12	2005 02 07		2004 12 23
837783 HORUS		10	
I.B.S. International BiomedicalSystems S.r.l., Via San Nicoló, 14, I-34121 TRIESTE (TS), (IT)			
2004 09 10	2005 02 07		2004 12 23
837785 MINICOLOR		09 11	
Koninklijke Philips Electronics N.V., Groenewoudseweg 1, NL-5621 BA Eindhoven, (NL)			
2004 10 01	2005 02 07		2004 12 23
837795 MOTIONDATA			
CFE: 27.5.1, 27.5.11, 29.1.12		09 42	
Wolfgang DenzelAktiengesellschaft, Parkring 12, A-1010 Wien, (AT)			
2004 10 04	2005 02 07		2004 12 23
837798 TRUE ITALY		35 38	
VERGA MAURIZIO, Via Matteotti, 85, I-22072 CERMENATE (COMO), (IT)			
2004 05 20	2005 02 07		2004 12 23
837809 pos passionate obsessed sensitive			
CFE: 26.1.1, 26.1.19, 26.11.7, 27.5.1		14	
pos-hauer gmbh, Fischbachstraße 11, A-5300 Hallwang, (AT)			
2004 08 27	2005 02 07		2004 12 23
837817 SPRINTER		29 30	
McCAIN FOODS HOLLAND B.V., 766, Rijnlanderweg,, NL-2132 NM HOOFFDORP, (NL)			
2004 10 29	2005 02 07		2004 12 23
837827 PaperMag		01	
SMA MAGNESIUM AS, Herøya Industripark, N-3908 PORSGRUNN, (NO)			
2004 06 30	2005 02 07		2004 12 23
837831 Galasana		01 02 03 04 05 13 16 29 30 31 32 33 34	
Plus Warenhandelsgesellschaft mbH, Wissollstrasse 5-43, 45478 Muelheim an der Ruhr, (DE)			
2004 03 12	2005 02 07		2004 12 23
837833 JÄKL		06 35 40	
JÄKL Karviná, a.s., Rudé armády 471 Karviná-Hranice (CZ)			
2004 06 16	2005 02 07		2004 12 23
837834 JK			
CFE: 25.3.1, 26.3.3, 26.3.4, 27.1.1		06 40	
JÄKL Karviná, a.s., Rudé armády 471 Karviná-Hranice (CZ)			
2004 06 16	2005 02 07		2004 12 23
837849 Magia Foresta		33	
Plus Warenhandelsgesellschaft mbH, Wissollstrasse 5-43, 45478 Mülheim an der Ruhr, (DE)			
2004 09 30	2005 02 07		2004 12 23
837850 PASSfit			
CFE: 25.5.3, 26.1.18, 26.4.18, 27.5.1		16 25 35	
Neckermann Versand AG, Hanauer Landstrasse 360 Frankfurt am Main (DE)			
2004 10 18	2005 02 07		2004 12 23
837858 Corlentor 5 mg			
CFE: 19.3.3, 29.1.15		05	
BIOFARMA, 22 rue Garnier, F-92200 NEUILLY-SUR-SEINE, (FR)			
2004 08 13	2005 02 21		2004 12 30
837859 Corlentor 7.5 mg			
CFE: 19.3.3, 29.1.15		05	
BIOFARMA, 22 rue Garnier, F-92200 NEUILLY-SUR-SEINE, (FR)			
2004 08 13	2005 02 21		2004 12 30

837860 GEONAUTE 01 03 06 09 11 14 16 18
21 22 24 25 26 28
DECATHLON, 4, Boulevard de Mons, F-59650
VILLENEUVE-D'ASCQ, (FR)
2004 05 10 2005 02 21 2004 12 30

837861 Z Ermenegildo Zegna
CFE: 27.5.1 18 25
CONSITEX S.A., Via Laveggio, 16, CH-6850 MENDRISIO, (CH)
2004 08 04 2005 02 21 2004 12 30

837865 e
CFE: 27.5.1 04 06 07 09 11 16 36
37 39 40 41 42
EDISON S.P.A., 31, Foro Buonaparte,, I-20121 MILANO, (IT)
2004 04 09 2005 02 21 2004 12 30

837875 LAP
CFE: 1.15.9, 25.1.1, 26.11.6, 27.5.24 09 10
LAP GmbH Laser Applikationen, Zeppelinstrasse 23, 21337
Lüneburg, (DE)
2004 09 01 2005 02 21 2004 12 30

837882 CAVAZZUTI G & FIGLI 1894
CFE: 25.1.6, 25.1.19, 27.5.1, 29.1.14 29
GASSER CAVAZZUTI S.p.A., Loc. Coste 49, I-39043 CHIUSA
(BOLZANO), (IT)
2004 08 03 2005 02 21 2004 12 30

837885 COOL MEDIA 07 09 11
BSH Bosch und Siemens Hausgeräte GmbH, Carl-Wery-Strasse
34, 81739 München, (DE)
2004 05 06 2005 02 21 2004 12 30

G. SPROSTOWANIA OPISÓW PATENTOWYCH I OPISÓW OCHRONNYCH

34

Poniższe zestawienie zawiera kolejno kod rodzaju patentu lub prawa ochronnego, numer patentu lub prawa ochronnego oraz przyczynę i treść sprostowania.

OPISY PATENTOWE

- (B1) 184641 Sprostowano oczywistą pomyłkę w treści opisu na str. 4 wiersz 9 od góry z „zastrz. 19,” na „zastrz. 19 albo 20,” oraz na str. 12 wiersz 22 od dołu z „tulei 7” na „tulei 2”.
- (B1) 186579 Sprostowano oczywistą pomyłkę w treści opisu na str. 4 wiersz 3 od dołu z „0,0035 mm i,” na „0,00325 mm i,” i w wierszu 6 od dołu dopisano na końcu zdania wyrazy „czyli ciągnięcia” oraz na str. 13 wiersz 27 od góry z „(0,1 - 1,2 mm)” na „(0,1 - 1,2 mil)”.
- (B1) 188079 Sprostowano błędy drukarskie w treści opisu na str. 9 wiersz 18 od dołu z „[2-(trimetylosililo)” na „[2-(trimetylosililo”, na str. 15 w tabeli kolumna 10 wiersz 8 od dołu z „>16 „, na „<16” oraz na str. 16 wiersz 1 pod tabelą z „NC - niekompetencyjny” na „NC - niekompetycyjny”.
- (B1) 188578 Postanowiono opis ponownie wydrukować ze względu na stwierdzone błędy drukarskie.
- (B1) 188619 Sprostowano oczywistą pomyłkę na tytułowej stronie opisu w nazwisku twórcy wynalazku z „Józef Drwaniak” na „Józef Drewniak”.
- (B1) 188661 Sprostowano błędy drukarskie na tytułowej stronie opisu w imieniu pełnomocnika z „Borowska-Kryśka Teresa” na „Borowska-Kryśka Urszula” oraz na stronie tytułowej wiersz 9 od góry i na str. 2 wiersz 8 od góry z „laminiowana” na „laminowana”.
- (B1) 188698 Sprostowano błędy drukarskie w treści opisu na str. 2 wiersz 17 od dołu z „z szybkością,” na „z potencjalną szybkością”, na str. 6 wiersz 25 od góry z „bakterie Poły P” na „bakterie Poły P”, na str. 17 wiersz 6 od dołu z „do naczynia” na „do reaktora” oraz na str. 18 wiersz 16 od góry z „płynowe” na „płynowo”.
- (B1) 188819 Postanowiono opis ponownie wydrukować ze względu na stwierdzone błędy drukarskie.
- (B1) 189006 Postanowiono opis ponownie wydrukować ze względu na stwierdzone oczywiste pomyłki.
- (B1) 189114 Postanowiono opis ponownie wydrukować ze względu na stwierdzone błędy drukarskie.
- (B1) 189189 Postanowiono opis ponownie wydrukować ze względu na stwierdzone błędy drukarskie.
- (B1) 189283 Sprostowano błędy drukarskie w treści opisu na str. 2 wiersz 14 od góry z „przesuwnie poosiowe” na „przesuwnie poosiowo” i wiersz 22 od góry z „z marca 20 1997 r.” na „z marca 1997 r.” oraz na str. 3 wiersz 1 od góry z „zespoły 3 ruchomych” na „zespoły ruchomych”.
- (B1) 189292 Postanowiono opis ponownie wydrukować ze względu na stwierdzone błędy drukarskie.
- (B1) 189319 Postanowiono opis ponownie wydrukować ze względu na stwierdzone błędy drukarskie.
- (B1) 189324 Postanowiono opis ponownie wydrukować ze względu na stwierdzone błędy drukarskie.
- (B1) 189334 Postanowiono opis ponownie wydrukować ze względu na stwierdzone błędy drukarskie.
- (B1) 189364 Sprostowano błędy drukarskie w treści opisu na str. 2 wiersz 14 od dołu z „przesunięta” na „umieszczona”, na str. 5 wiersz 5 od dołu z „odsądzenie” na „odsadzenie”, na str. 6 wiersz 2 od góry z „Włóknina 22” na „Włóknina 28”, wiersz 8 od dołu z „podłożem 22” na „podłożem 32” i wiersz 1 od dołu z „rośli 10b” na „roślin 10b”.
- (B1) 189385 Sprostowano błąd drukarski w treści opisu na str. 6 w tabeli 1 w kolumnie 3 wiersz 10 od dołu z „3-CH „, na „3-CH(CH₃)₂”.
- (B1) 189502 Postanowiono opis ponownie wydrukować ze względu na stwierdzone błędy drukarskie.
- (B1) 189521 Postanowiono opis ponownie wydrukować ze względu na stwierdzone błędy drukarskie.
/B 1/ 189543 Sprostowano oczywistą pomyłkę w treści opisu na str. 2 wiersz 3 od dołu i na str. 3 wiersz 9 od góry z „prztyka się „, na „przetyka się”, na str. 3 wiersz 17 od dołu z „kołnierze i pasują, na „kołnierze pasują”, na str. 4 wiersz 16 od dołu z „wypukły 11” na „wypukły 17” oraz na str. 6 wiersz 9 od góry z „koniec 21 wchodzi” na „koniec 27 wchodzi”.
- (B1) 189544 Postanowiono opis ponownie wydrukować ze względu na stwierdzone oczywiste pomyłki.
- (B1) 189554 Sprostowano błędy drukarskie na tytułowej stronie opisu oraz na str. 2 przez dopisanie wyrazu „oraz” nad pkt. b), na str. 4 wiersz 19 od góry z „Venturia inaequalis” na „Venturia inaequalis”, na str. 5 wiersz 19 od dołu z „grzybobójczo skutecznej” na „grzybobójczo skutecznej” i wiersz 3 od dołu z „przy 25 względnej” na „przy względnej”.
- (B1) 189604 Postanowiono opis ponownie wydrukować ze względu na stwierdzone błędy drukarskie.
- (B1) 189654 Postanowiono opis ponownie wydrukować ze względu na stwierdzone błędy drukarskie.
- (B1) 189695 Sprostowano błędy drukarskie na tytułowej stronie opisu wiersz 4 od góry i na str. 2 wiersz 8 od góry z „gdzie X oznacza, atom” na „gdzie X oznacza atom”.
- (B1) 189717 Sprostowano błąd drukarski na tytułowej stronie opisu wiersz 4 od dołu i na str. 2 wiersz 5 od góry z „patogeniczne jelitowe” na „patogeniczne jelitowo”.
- (B1) 190220 Postanowiono opis ponownie wydrukować ze względu na stwierdzone błędy drukarskie.
- (B1) 190284 Sprostowano oczywistą pomyłkę na tytułowej stronie opisu w symbolu klasyfikacyjnym przez wykreślenie klasy „IntCl⁷C07D 73/00 i A61K 31/52”.

H. OGŁOSZENIA

35

OŚWIADCZENIA O GOTOWOŚCI UDZIELENIA LICENCJI (LICENCJA OTWARTA)

Patenty

Poniższe zestawienia zawierają kolejno: kod rodzaju patentu, numer patentu, datę zgłoszenia, numer i rok wydania Wiadomości Urzędu Patentowego, w którym ogłoszono o udzieleniu patentu, wysokość opłaty licencyjnej (jeżeli uprawniony ją podał) i datę złożenia oświadczenia oraz tytuł wynalazku oraz nazwisko i imię (nazwę) uprawnionego z adresem.

PATENTY

(B1) 185277 1997 12 22 04/2003 10% 2005 11 07
Sposób i układ samoczynnego odszraniania urządzenia chłodniczego
Politechnika Szczecińska
70-310 Szczecin, A 1. Piastów 17
Zakrzewski Bogusław
70-343 Szczecin, ul. Bohaterów Warszawy 91/4
(B1) 181008 1996 10 17 05/2001 (-) 2005 09 30
Materiał filtracyjny dla powietrza o działaniu elektrostatycznym
Politechnika Łódzka
90-924 Łódź, ul. Żeromskiego 11 6
Centralny Instytut Ochrony Pracy
00-701 Warszawa, ul. Czerniakowska, 16

36

SPROSTOWANIA OGŁOSZEŃ OPUBLIKOWANYCH W WIADOMOŚCIACH URZĘDU PATENTOWEGO

Poniższe zestawienie zawiera kolejno: numer, którego sprostowanie dotyczy oraz treść sprostowania.

ZNAKI TOWAROWE

159908 w WUP nr 09/2005 na str. 1904 w łamie prawym, wiersz 21
umieszczono błędną odbitkę znaku
jest:

SIC

powinno być:

SIC

131809 w WUP nr 11/2001 na str. 1567 w łamie lewym, wiersz 12
wydrukowano błędną informację odnośnie siedziby uprawnionego
jest: Płońsk, Polska
powinno być: Warszawa, Polska.

WZORY ZDOBNICZE

4955 w WUP nr 03/05 na str 486 w łamie lewym, kolumna
lewa, wiersz 3 od góry wydrukowano błędną informację
o wygaśnięciu prawa z rejestracji z dnia 2004.01.18.
15109 w WUP nr 04/2005 na str. 675 w łamie prawym, kolumna
prawa, wiersz 11 od góry wydrukowano błędną informację
o wygaśnięciu prawa z rejestracji z dnia 2004.02.27.

REJESTRACJA MIĘDZY Narodowa

596413 w WUP nr 5/1996 na str. 524 w łamie prawym, wiersz 5
wydrukowano błędnie nazwę znaku
jest: BAWIDOFF
powinno być: Davidoff

TABLE OF CONTENTS

Part I	
Official communications	
1. Register of Patent Attorneys (entries and changes)	1
Part II	
Notices of rights granted	
A. Inventions	
2. Granted patents (from N° 190 737 to N° 190 802)	3
3. Translation of European Patents	9
4. Decisions on refusal to grant patents (taken after publication of the particulars of the applications)	9
5. Decisions on discontinuance of the proceedings (taken after publication of the particulars of the applications)	10
6. Decisions declaring the decisions on the grant of the patents lapsed	10
7. Entries and changes in the Patent Register (not published in other separate publications)	10
8. Decisions on lapse of patents	11
B. Utility models	
9. Granted rights of protection (from N° 61 901 to N° 61 926)	13
10. Decisions on refusal to grant rights of protection (take after publication of the particulars of the application)	14
11. Decisions on discontinuance of the proceedings (taken after publication of the particulars of the applications)	15
12. Decisions declaring the decisions on the grant of the rights of protection lapsed	15
13. Entries and changes in the Utility Model Register (not inserted in other separate publications)	15
14. Decisions on lapse of rights of protection	15
15. Decisions on lapses of rights of protection Decisions on the change or reversal of the decisions (published in Wiadomości Urzędu Patentowego)	16
C. Industrial designs	
16. Registration (from N° 9 125 to N° 9 284)	17
17. Entries and changes in the Industrial Design Register (not published in other separate publications)	38
18. Decisions declaring the decisions on the grant of the right in registration	39
19. Decisions on the invalidation of rights in registration	39
20. Decisions on the lapse of rights in registration	39
21. Decisions on the change or reversal of the decisions (published in Wiadomości Urzędu Patentowego)	40
C*. Ornamental designs	
22. Entries and changes in the Ornamental Designs Register (not inserted in other separate announcements)	41
23. Decisions on the lapse of rights in registration	41
D. Trademarks	
24. Granted rights of protection for trademarks (from N° 163 701 to N° 164 940)	42
25. Decisions on refusal to grant rights of protection (take after publication of the particulars of the application)	201
26. Decisions on discontinuance of the proceedings (taken after publication of the particulars of the application)	202
27. Decisions declaring the decisions on the grant of the rights of protection lapsed	202
28. Transfer of the right of protection in respect of certain goods	202
29. Entries and changes in the Trademark Register (not published in other separate publications)	202
30. Decisions on invalidation of rights of protection	229
31. Decisions on lapse of rights protection	230
32. Decisions on the change or reversal of the decisions (published in Wiadomości Urzędu Patentowego)	232
33. International registrations recognised in Poland	234
E. Geographical indications	
F. Topographies of integrated circuits	
G. Rectifications of patent specifications and other specifications	
34. Patent specifications	251
H. Announcements	
35. Declarations of willingness to grant licences (open licences)	
- patents	252
36. Corrections of announcements published in WUP	
- trademarks, ornamental designs, international registrations	252
Part III	
Information	
Jurisdiction and explanations	
Foreign regulations. Statistics. Miscellaneous	
Corrections	
(of announcements published in the Wiadomości Urzędu Patentowego)	