



URZĄD PATENTOWY RZECZYPOSPOLITEJ POLSKIEJ

WIADOMOŚCI

Urzędu
Patentowego

2

ISSN - 0043 - 5201 • Cena 18,00 zł • Warszawa

Luty 2006

	Str.
S P I S T R E Ś C I	
Część I	
Komunikaty urzędowe	
37. Lista rzeczników patentowych (wpisy i zmiany)	253
Część II	
Ogłoszenia o udzielonych prawach	
A. Wynalazki	
38. Udzielone patenty (od nr 190 803 do nr 191 004)	256
39. Tłumaczenie patentów europejskich	273
40. Decyzje o odmowie udzielenia patentu (wydane po ogłoszeniu o zgłoszeniu)	273
41. Decyzje o umorzeniu postępowania (wydane po ogłoszeniu o zgłoszeniu)	274
42. Decyzje stwierdzające wygaśnięcie decyzji o udzieleniu patentu	274
43. Wpisy i zmiany w rejestrze patentowym (nie uwzględnione w innych samodzielnych ogłoszeniach)	275
44. Decyzje o wygaśnięciu patentu	276
B. Wzory użytkowe	
45. Udzielone prawa ochronne (od nr 61 927 do nr 62 020)	278
46. Decyzje o odmowie udzielenia prawa ochronnego (wydane po ogłoszeniu o zgłoszeniu)	284
47. Decyzje o umorzeniu postępowania (wydane po ogłoszeniu o zgłoszeniu)	284
48. Decyzje stwierdzające wygaśnięcie decyzji o udzieleniu prawa ochronnego	284
C. Wzory przemysłowe	
49. Rejestracja (od nr 9 285 do nr 9 400)	285
50. Wpisy i zmiany w rejestrze wzorów przemysłowych (nie uwzględnione w innych samodzielnych ogłoszeniach)	301
51. Decyzje stwierdzające wygaśnięcie decyzji o udzieleniu prawa z rejestracji	302
52. Decyzje o unieważnieniu prawa z rejestracji	302
53. Decyzje o wygaśnięciu prawa z rejestracji	302
C'. Wzory zdobnicze	
54. Wpisy i zmiany w rejestrze wzorów zdobniczych (nie uwzględnione w innych samodzielnych ogłoszeniach)	303
55. Decyzje o wygaśnięciu prawa z rejestracji	303
D. Znaki towarowe	
56. Udzielone prawa ochronne na znaki towarowe (od nr 164 941 do nr 166 040)	304
57. Decyzje stwierdzające wygaśnięcie decyzji o udzielenie prawa ochronnego	461
58. Wpisy i zmiany w rejestrze znaków towarowych (nie uwzględnione w innych samodzielnych ogłoszeniach)	461
59. Decyzje o unieważnieniu prawa ochronnego	487
60. Decyzje o wygaśnięciu prawa ochronnego	487
61. Decyzje o zmianie lub uchyleniu decyzji (opublikowanych w Wiadomościach Urzędu Patentowego)	490
62. Rejestracja międzynarodowa uznana w Polsce	492
E. Oznaczenia geograficzne	
F. Topografia układów scalonych	
G. Sprostowania opisów patentowych i opisów ochronnych	
63. Opisy patentowe	514
H. Ogłoszenia	
64. Oświadczenia o gotowości udzielenia licencji (licencja otwarta)	
- patenty, prawa ochronne	515
65. Ogłoszenia w sprawie wpłynięcia wniosku o udzielenie dodatkowego prawa ochronnego dla produktów leczniczych i produktów ochrony roślin	516
66. Sprostowania ogłoszeń opublikowanych w Wiadomościach Urzędu Patentowego	
patenty, znaki towarowe, wzory przemysłowe	516
Część III	
Informacje	
Orzecznictwo i wyjaśnienia	
Ustawodawstwo zagraniczne. Statystyka. Informacje	
Korekta	
(ogłoszeń zamieszczonych w Wiadomościach Urzędu Patentowego)	

WYDAWNICTWO URZĘDU PATENTOWEGO RZECZYPOSPOLITEJ POLSKIEJ

Redakcja i administracja: Urząd Patentowy RP, Al. Niepodległości 188, skr. poczt. 203, 00-950 Warszawa
tel. 825-80-01 wew. 280, telefax 875-06-82

Informacja o cenach i warunkach prenumeraty na 2006 r. - dla czasopisma: WIADOMOŚCI URZĘDU PATENTOWEGO

Warunki prenumeraty:

1. Cena prenumeraty na 2006 r. wynosi 216,00 zł.

2. Wpłaty i zamówienia na prenumeratę przyjmuje Urząd Patentowy RP, 00-950 Warszawa, Al. Niepodległości 188/192 w pok. 22 w godz. 8³⁰ - 15³⁰ lub na konto NBP O/O Warszawa Nr 93101010100025832231000000.

Egzemplarze archiwalne można nabyć w Urzędzie Patentowym RP, Al. Niepodległości 188, skr. poczt. 203, 00-950 Warszawa w Wydziale Rozpowszechniania Wydawnictw UP - telefon 825-80-01 wew. 107, 224.

Cena 18,00 zł.



W I A D O M O Ś C I URZĘDU PATENTOWEGO

Warszawa, 2006 02 28

Nr 2

Poz. 37 - 66

C Z Ę Ś Ć I

KOMUNIKATY URZĘDOWE

37

LISTA RZECZNIKÓW PATENTOWYCH (wpisy i zmiany)

Decyzją Prezes Urzędu Patentowego RP z dnia 08 lipca 2005 roku na podstawie art. 25 ust. 1 oraz art. 24 ust. 2 pkt 1 ustawy z dnia 11 kwietnia 2001 roku o rzecznikach patentowych (Dz. U. Nr 49, poz. 509 z późniejszymi zmianami), skreślono w tym dniu z listy rzeczników patentowych w poz. nr:

1729	Bok Jadwiga	Warszawa
2306	Wanat Jan	Kraków

Decyzją Prezes Urzędu Patentowego RP z dnia 11 lipca 2005 roku na podstawie art. 25 ust. 1 oraz art. 24 ust. 2 pkt 1 ustawy z dnia 11 kwietnia 2001 roku o rzecznikach patentowych (Dz. U. Nr 49, poz. 509 z późniejszymi zmianami), skreślono w tym dniu z listy rzeczników patentowych w poz. nr:

2609	Kartawy Kazimierz	Gdynia
------	-------------------	--------

Decyzją Prezes Urzędu Patentowego RP z dnia 13 lipca 2005 roku na podstawie art. 25 ust. 1 oraz art. 24 ust. 2 pkt 1 ustawy z dnia 11 kwietnia 2001 roku o rzecznikach patentowych (Dz. U. Nr 49, poz. 509 z późniejszymi zmianami), skreślono w tym dniu z listy rzeczników patentowych w poz. nr:

1245	Łuszczewska Krystyna	Radom
2302	Ptak Andrzej	Poznań
2443	Masłowski Andrzej	Tomaszów Mazowiecki
2280	Wierzbowicz Marianna	Pionki

Decyzją Prezes Urzędu Patentowego RP z dnia 27 lipca 2005 roku na podstawie art. 25 ust. 1 ustawy z dnia 11 kwietnia 2001 roku o rzecznikach patentowych (Dz. U. Nr 49, poz. 509 z późniejszymi zmianami), wpisano w tym dniu na listę rzeczników patentowych w poz. nr:

3202	Iżykowska Alicja	Wrocław
------	------------------	---------

Decyzją Prezes Urzędu Patentowego RP z dnia 29 lipca 2005 roku na podstawie art. 25 ust. 1 ustawy z dnia 11 kwietnia 2001 roku o rzecznikach patentowych (Dz. U. Nr 49, poz. 509 z późniejszymi zmianami), wpisano w tym dniu na listę rzeczników patentowych w poz. nr:

3203	Sawicki Romuald Hubert	Warszawa
------	------------------------	----------

Decyzją Prezes Urzędu Patentowego RP z dnia 24 sierpnia 2005 roku na podstawie art. 25 ust. 1 ustawy z dnia 11 kwietnia 2001 roku o rzecznikach patentowych (Dz. U. Nr 49, poz. 509 z późniejszymi zmianami), wpisano w tym dniu na listę rzeczników patentowych w poz. nr:

3204	Lenarczyk Paweł	Warszawa
3205	Kowalczyk Monika	Piaseczno

Decyzją Prezes Urzędu Patentowego RP z dnia 04 października 2005 roku na podstawie art. 25 ust. 1 oraz art. 24 ust. 2 pkt 1 ustawy z dnia 11 kwietnia 2001 roku o rzecznikach patentowych (Dz. U. Nr 49, poz. 509 z późniejszymi zmianami), skreślono w tym dniu z listy rzeczników patentowych w poz. nr:

1680	Wodowska Stanisława	Lublin
1167	Tokarz Janina	Bytom
1273	Wojciechowska Sabina	Częstochowa
2367	Mucha Anna	Gliwice
1628	Nowak Jerzy	Staszów
707	Durczok Andrzej	Skoczów
979	Pajak Ryszard	Kraków
2558	Łbik Marian	Poznań
2773	Kubiak Barbara	Poznań
1994	Mościcka-Kibort Teresa	Sopot
2501	Wojtowicz Alicja	Bytom
801	Ścibor Andrzej	Łódź
213	Kur Kazimierz	Wolbrom
1961	Mądalski Józef	Wrocław
1430	Roszkowski Adam	Warszawa
2112	Furmanek Jerzy	Warszawa
1386	Budna Janina	Sosnowiec
2141	Włodarczyk Andrzej	Wrocław

Decyzją Prezes Urzędu Patentowego RP z dnia 06 października 2005 roku na podstawie art. 25 ust. 1 oraz art. 24 ust. 2 pkt 1 ustawy z dnia 11 kwietnia 2001 roku o rzecznikach patentowych (Dz. U. Nr 49, poz. 509 z późniejszymi zmianami), skreślono w tym dniu z listy rzeczników patentowych w poz. nr:

766	Maciejewski Zbigniew	Warszawa
-----	----------------------	----------

Decyzją Prezes Urzędu Patentowego RP z dnia 11 października 2005 roku na podstawie art. 25 ust. 1 ustawy z dnia 11 kwietnia 2001 roku o rzecznikach patentowych (Dz. U. Nr 49, poz. 509 z późniejszymi zmianami), wpisano w tym dniu na listę rzeczników patentowych w poz. nr:

3206	Radecki Cezary	Częstochowa
------	----------------	-------------

Decyzją Prezes Urzędu Patentowego RP z dnia 12 grudnia 2005 roku na podstawie art. 25 ust. 1 i 3 oraz art. 18 ust. 1 ustawy z dnia 11 kwietnia 2001 roku o rzecznikach patentowych (Dz. U. Nr 49, poz. 509 z późniejszymi zmianami), wpisano w tym dniu na listę rzeczników patentowych w poz. nr:

3208	Pawińska Ewa	Warszawa
3209	Lerman Maciej	Legionowo

Decyzją Prezes Urzędu Patentowego RP z dnia 11 stycznia 2006 roku na podstawie art. 25 ust. 1 i 3 oraz art. 18 ust. 1 ustawy z dnia 11 kwietnia 2001 roku o rzecznikach patentowych (Dz. U. Nr 49, poz. 509 z późniejszymi zmianami), wpisano w tym dniu na listę rzeczników patentowych w poz. nr:

3210	Słupek Edward Józef	Rzeszów
------	---------------------	---------

Decyzją Prezes Urzędu Patentowego RP z dnia 12 stycznia 2006 roku na podstawie art. 25 ust. 1 i 3 oraz art. 24 ust. 1 i 2 pkt 1 ustawy z dnia 11 kwietnia 2001 roku o rzecznikach patentowych (Dz. U. Nr 49, poz. 509 z późniejszymi zmianami), skreślono w tym dniu z listy rzeczników patentowych w poz. nr:

348	Krawczyk Barbara	Warszawa
2731	Niwińska Wacława	Bydgoszcz

C Z Ę Ś Ć II

OGŁOSZENIA O UDZIELONYCH PRAWACH

Cyfrowe kody identyfikujące (według normy WIPO ST. 9), które poprzedzają informacje o udzielonych patentach oraz prawach ochronnych oznaczają:

- (11) - numer patentu lub prawa ochronnego
- (21) - numer zgłoszenia wynalazku lub wzoru użytkowego
- (22) - data zgłoszenia wynalazku lub wzoru użytkowego
- (23) - data pierwszeństwa z wystawienia wynalazku lub wzoru użytkowego na wystawie i nazwa wystawy
- (30) - dane dotyczące pierwszeństwa konwencyjnego (numer zgłoszenia priorytetowego, data wniesienia zgłoszenia priorytetowego, kod kraju)
- (41) - data ogłoszenia o zgłoszeniu wynalazku lub wzoru użytkowego
- (51) - symbol Międzynarodowej Klasyfikacji Patentowej; cyfra przed kodem (51) oznacza kolejną edycję MKP
- (54) - tytuł wynalazku lub wzoru użytkowego
- (61) - numer patentu głównego lub prawa ochronnego głównego
- (62) - numer zgłoszenia macierzystego (pod którym dane zgłoszenie było ogłoszone)
- (72) - nazwisko i imię twórcy wynalazku lub wzoru użytkowego
- (73) - nazwisko i imię lub nazwa uprawnionego z patentu lub prawa ochronnego oraz miejsce zamieszkania lub siedziba i w nawiasie kod kraju
- (76) - nazwisko i imię twórcy i jednocześnie uprawnionego z patentu lub prawa ochronnego oraz miejsce zamieszkania lub siedziba i w nawiasie kod kraju
- (86) - data i numer zgłoszenia międzynarodowego
- (87) - data i numer publikacji zgłoszenia międzynarodowego
- (97) - data i numer publikacji patentu europejskiego

Przed cyfrowym kodem identyfikującym (11) lub przed numerem patentu lub prawa ochronnego umieszczone są literowo-cyfrowe kody identyfikujące (kod rodzaju dokumentu), zgodnie z przyjętymi symbolami (wg normy WIPO ST. 16):

Patent	- (B1)
Patent dodatkowy do patentu	- (B3)
Prawo ochronne	- (Y1)

A. WYNAŁAZKI

38

UDZIELONE PATENTY

(od nr 190 803 do nr 191 004)

B1 (11) 190909	(41) 2002 01 02	8(51) A01G 31/00 E04B 1/78 D04H 1/00	(30) 98 9806256	1998 05 18	FR
(21) 345766	(22) 1999 08 06		(86) 1999 05 11 PCT/FR99/01122		
(30) 98 98202723	1998 08 14	EP	(87) 1999 11 25 WO99/59420, PCT Gazette nr 47/99		
(86) 1999 08 06 PCT/EP99/05759			(72) Fontenille Helene		
(87) 2000 02 24 WO00/08919, PCT Gazette nr 08/00			(73) FROMAGERIES BEL, Paryż (FR)		
(72) Blaakmeer Anton, Bouwens Paul Jacques Louis Hubert			(54) Sposób wytwarzania złożonego produktu na bazie sera i złożony produkt na bazie sera		
(73) ROCKWOOL INTERNATIONAL A/S, Hedehusene (DK)			B1 (11) 190840	(41) 2001 01 29	8(51) A23K 1/16 A23K 1/18
(54) Podłoże z wełny mineralnej pod rośliny			(21) 340303	(22) 1998 10 20	
B1 (11) 190881	(41) 2001 11 05	8(51) A22B 3/00	(30) 97 974017	1997 10 21	FI
(21) 344522	(22) 1999 05 10		98 980961	1998 04 30	FI
(30) 98 19982402	1998 05 27	NO	(86) 1998 10 20 PCT/FI98/00815		
(86) 1999 05 10 PCT/NO99/00150			(87) 1999 04 29 WO99/20123, PCT Gazette nr 17/99		
(87) 1999 12 02 WO99/60861, PCT Gazette nr 48/99			(72) Nurmela Kari, Griinari Mikko		
(72) Grimsland Aage, Andreasen Bent Kloster			(73) VALIO OY, Helsinki (FI)		
(73) YARA INTERNATIONAL ASA, Oslo (NO)			(54) Sposób zwiększania stężenia izomeru cis-9, trans-11 kwasu oktadecadienowego w tłuszczu mleka i/lub w tłuszczu tkanek przeżuwacza, zastosowanie izomeru trans-11 kwasu oktadeceniowego i preparat paszowy dla zwierząt		
(54) Sposób i urządzenie do wytwarzania i utrzymywania mieszaniny gazów			B1 (11) 190907	(41) 2001 01 15	8(51) A23L 1/328
B1 (11) 190807	(41) 2001 06 04	8(51) A22C 13/00	(21) 339906	(22) 1998 10 15	
(21) 342393	(22) 1999 02 06		(30) 97 19974800	1997 10 17	NO
(30) 98 19805925	1998 02 13	DE	(86) 1998 10 15 PCT/NO98/00314		
(86) 1999 02 06 PCT/EP99/00801			(87) 1999 04 29 WO99/20118, PCT Gazette nr 17/99		
(87) 1999 08 19 WO99/40797, PCT Gazette nr 33/99			(72) Eide Ola, Storro Ivar, Ofstad Ragni, Fonstad Mona Harstadhaugen		
(72) Hammer Klaus-Dieter, Grolig Gerhard, Ahlers Michael			(73) AS FORMA, Oslo (NO)		
(73) KALLE GMBH & CO. KG, Wiesbaden (DE)			(54) Sposób wytwarzania pasty z ikry		
(54) Osłonka do środków spożywczych w postaci węża bez szwu ze skrobi lub pochodnych skrobi i sposób wytwarzania osłonki do środków spożywczych w postaci węża bez szwu ze skrobi lub pochodnych skrobi			B1 (11) 190906	(41) 2000 06 05	8(51) A23L 2/78 A23L 2/80
B1 (11) 190908	(41) 2001 01 15	8(51) A23B 4/044	(21) 336082	(22) 1998 03 27	
(21) 339905	(22) 1998 10 15		(30) 97 764	1997 04 03	CH
(30) 97 19974799	1997 10 17	NO	98 329898	1998 03 03	NZ
(86) 1998 10 15 PCT/NO98/00313			(86) 1998 03 27 PCT/IB98/00458		
(87) 1999 04 29 WO99/20117, PCT Gazette nr 17/99			(87) 1998 10 08 WO98/43500, PCT Gazette nr 40/98		
(72) Eide Ola, Storro Ivar, Ofstad Ragni, Fonstad Mona Harstadhaugen			(72) Miller Chris J., Lyndon Rex M.		
(73) AS FORMA, Oslo (NO)			(73) BUCHER-ALIMENTECH LTD., Auckland (NZ)		
(54) Sposób wędzenia ikry			(54) Sposób zmniejszania zawartości patuliny w soku owocowym, urządzenie do zmniejszania zawartości patuliny w soku owocowym i sposób regeneracji mikroporowatej żywicy zawierającej patulinę w mikroporach		
B1 (11) 190841	(41) 1999 02 01	8(51) A23C 11/04 A23D 9/00 C11C 3/10	B1 (11) 190823	(41) 2001 05 07	8(51) A47B 53/00
(21) 327597	(22) 1998 07 20		(21) 340139	(22) 2000 05 15	
(30) 97 97202289	1997 07 22	EP	(30) 99 996906	1999 11 03	ZA
(72) Wang Junkuan, Bertholet Raymond, Ducret Pierre, Fleith Mathilde			00 2000/1682	2000 04 04	ZA
(73) SOCIETE DES PRODUITS NESTLE S.A., Vevey (CH)			(72) Rosenfeldt Niels		
(54) Syntetyczna kompozycja lipidowa i jej zastosowanie do wytwarzania pokarmu dla niemowląt			(73) CLIP-LOK INTERNATIONAL LIMITED, Road Town (VG)		
B1 (11) 190842	(41) 2001 10 22	8(51) A23C 19/09	(54) Skrzynia stelażowa rozbieralna		
(21) 344287	(22) 1999 05 11		B1 (11) 190954	(41) 2003 03 10	8(51) A47J 37/07
			(21) 349541	(22) 2001 09 06	

- (76) Kawałek Józef, Sanok (PL)
(54) Grill ogniskowy
- B1 (11) **190935** (41) 2002 03 25 8(51) A47L 9/04
(21) 347133 (22) 1999 10 04
(30) 98 9822005 1998 10 08 GB
(86) 1999 10 04 PCT/GB99/03271
(87) 2000 04 20 WO00/21427, PCT Gazette nr 16/00
(72) Thomson Andrew Walter McRae
(73) DYSON TECHNOLOGY LIMITED, Malmesbury (GB)
(54) Zespół głowicy czyszczącej do odkurzacza i odkurzacz
- B1 (11) **190959** (41) 2002 12 02 8(51) A61B 5/0408
(21) 347760 (22) 2001 05 28
(76) ZAKŁAD TWORZYW SZTUCZNYCH „HAGMED”
ZAJĄC I TOMASZEWSKI Spółka jawna, Rawa Mazowiecka (PL)
(54) Anestezjologiczna elektroda przelykowa do czasowej stymulacji serca
- B1 (11) **190810** (41) 2001 03 26 8(51) A61C 8/00
A61C 19/04
(21) 341219 (22) 1998 12 15
(30) 97 9704715 1997 12 17 SE
(86) 1998 12 15 PCT/SE98/02319
(87) 1999 06 24 WO99/30631, PCT Gazette nr 25/99
(72) Broberg Leif, Narhed Lars
(73) ASTRAZENECA AB, Södertälje (SE)
(54) Urządzenie chirurgiczne
- B1 (11) **190880** (41) 2001 06 04 8(51) A61G 7/057
(21) 336946 (22) 1999 12 01
(76) Pańczak Andrzej, Słupsk (PL)
(54) Zestaw materaca do rehabilitacji
- B1 (11) **190888** (41) 2001 02 12 8(51) A61H 7/00
A61H 39/00
(21) 334827 (22) 1999 08 09
(76) Małycha Wiesława, Pruszków (PL)
(54) Mata
- B1 (11) **190818** (41) 2002 02 25 8(51) A61J 1/00
(21) 346837 (22) 1999 09 21
(30) 98 9803209 1998 09 22 SE
98 60101604 1998 09 24 US
(86) 1999 09 21 PCT/EP99/06976
(87) 2000 03 30 WO00/16729, PCT Gazette nr 13/00
(72) Andersson Gunnar, Petterson Bert
(73) FRESENIUS KABI AB, Uppsala (SE)
(54) Urządzenie do gromadzenia i podawania płynu medycznego
- B1 (11) **190866** (41) 1999 07 05 8(51) A61K 31/00
A61P 35/00
A61P 37/00
(21) 331332 (22) 1997 07 24
(30) 96 60022890 1996 07 25 US
(86) 1997 07 24 PCT/US97/13013
(87) 1998 02 05 WO98/04247, PCT Gazette nr 05/98
(72) Zheng Zhongli, Ensinger Carol L., Adams Steven P.
(73) BIOGEN, INC., Cambridge (US)
(54) Inhibitor adhezji komórek, sposób jego wytwarzania i jego zastosowanie oraz kompozycja farmaceutyczna i sposób jej wytwarzania
- B1 (11) **190947** (41) 2000 07 03 8(51) A61K 31/192
A61K 9/20
(21) 336624 (22) 1998 05 20
(30) 97 9710521 1997 05 22 GB
(86) 1998 05 20 PCT/EP98/03167
- (87) 1998 11 26 WO98/52539, PCT Gazette nr 47/98
(72) Day Andrew, Jones Huw Lyn, Smith Carl Simon
(73) THE BOOTS COMPANY PLC, Nottingham (GB)
(54) Sposób wytwarzania preparatu farmaceutycznego w postaci pastylek do ssania
- B1 (11) **190864** (41) 2000 04 25 8(51) A61K 31/194
A61K 31/225
A61P 37/00
(21) 335381 (22) 1998 04 01
(30) 97 19721099 1997 05 20 DE
(86) 1998 04 01 PCT/EP98/01894
(87) 1998 11 26 WO98/52549, PCT Gazette nr 47/98
(72) Joshi Rajendra Kumar, Strebel Hans-Peter
(73) FUMAPHARM AG, Lucerna (CH)
(54) Zastosowanie pochodnych kwasu fumarowego
- B1 (11) **190898** (41) 2000 02 28 8(51) A61K 31/425
A61P 25/14
(21) 334498 (22) 1998 01 16
(30) 97 19701619 1997 01 17 DE
(86) 1998 01 16 PCT/US98/00216
(87) 1998 07 23 WO98/31362, PCT Gazette nr 29/98
(72) Oertel Wolfgang H., Meier Dieter, Gomez-Mancilla Baltazar, Montplaisir Jacques
(73) PHARMACIA & UPJOHN COMPANY, Kalamazoo (US);
BOEHRINGER INGELHEIM PHARMA KG, Ingelheim (DE)
(54) Nowe zastosowanie pramipeksolu
- B1 (11) **190902** (41) 1999 09 27 8(51) A61K 31/4439
A61K 31/4164
A61P 11/00
(21) 332692 (22) 1997 10 01
(30) 96 9603725 1996 10 11 SE
(86) 1997 10 01 PCT/SE97/01651
(87) 1998 04 23 WO98/16228, PCT Gazette nr 16/98
(72) Lindberg Per, Pinas-Masso Joan, Serra-Carreras Jordi, Trofast Jan
(73) AstraZeneca AB, Södertälje (SE)
(54) Zastosowanie inhibitora H⁺, K⁺-ATPazy i glukokortykoidu oraz preparat farmaceutyczny
- B1 (11) **190896** (41) 2000 05 08 8(51) A61K 31/445
A61P 23/00
(21) 335563 (22) 1998 03 03
(30) 97 9704351 1997 03 03 GB
(86) 1998 03 03 PCT/GB98/00664
(87) 1998 09 11 WO98/38999, PCT Gazette nr 36/98
(72) Gennery Brian Albert
(73) DARWIN DISCOVERY LIMITED, Cambridge (GB)
(54) Zastosowanie lewobupiwakainy w chirurgii dziecięcej
- B1 (11) **190900** (41) 2000 05 08 8(51) A61K 31/445
A61P 23/00
(21) 335561 (22) 1998 03 03
(30) 97 9704352 1997 03 03 GB
(86) 1998 03 03 PCT/GB98/00657
(87) 1998 09 11 WO98/38996, PCT Gazette nr 36/98
(72) Gennery Brian Albert
(73) DARWIN DISCOVERY LIMITED, Cambridge (GB)
(54) Zastosowanie lewobupiwakainy w chirurgii twarzy
- B1 (11) **190862** (41) 2000 12 18 8(51) A61K 31/501
A61P 9/04
(21) 339461 (22) 1998 09 24
(30) 97 973804 1997 09 26 FI
(86) 1998 09 24 PCT/FI98/00753

- (87) 1999 04 08 WO99/16443, PCT Gazette nr 14/99
 (72) Harjula Maarit, Larma Ilkka, Antila Saira, Lehtonen Lasse
 (73) ORION CORPORATION, Espoo (FI)
 (54) Doustne kompozycje zawierające lewosimendan
- B1 (11) **190899** (41) 2000 06 05 8(51) A61K 31/522
 A61P 11/14
- (21) 335979 (22) 1998 03 20
 (30) 97 9700654 1997 03 26 HU
 (86) 1998 03 20 PCT/HU98/00027
 (87) 1998 10 01 WO98/42322, PCT Gazette nr 39/98
 (76) Korbonits Dezső, Budapeszt (HU); Aranyi Péter, Budapeszt (HU); Jelinek Istvan, Budapeszt (HU); Mikus Endre, Budapeszt (HU)
 (54) Zastosowanie teobrominy
- B1 (11) **190863** (41) 2000 06 05 8(51) A61K 31/616
 A61P 29/00
- (21) 336154 (22) 1998 04 02
 (30) 97 19715594 1997 04 15 DE
 (86) 1998 04 02 PCT/EP98/01926
 (87) 1998 10 22 WO98/46235, PCT Gazette nr 42/98
 (72) Neuser Dieter, Fierus Monika, Wiehl Wolfgang
 (73) BAYER AKTIENGESELLSCHAFT, Leverkusen (DE)
 (54) Kombinacja przeciwbólowa
- B1 (11) **190849** (41) 2001 02 26 8(51) A61K 36/16
 (21) 340794 (22) 1998 12 01
 (30) 97 9715230 1997 12 03 FR
 (86) 1998 12 01 PCT/FR98/02576
 (87) 1999 06 10 WO99/27943, PCT Gazette nr 23/99
 (72) Drieu Katy
 (73) SOCIETE DE CONSEILS DE RECHERCHES ET D'APPLICATIONS SCIENTIFIQUES (S.C.R.A.S.), Paryż (FR)
 (54) Zastosowanie wyciągów z Ginkgo biloba i pochodnych ginkgolidów do wytwarzania leku
- B1 (11) **190903** (41) 1999 11 22 8(51) A61K 38/18
 A61K 45/06
 A61P 25/00
- (21) 333270 (22) 1997 11 13
 (30) 96 748447 1996 11 13 US
 (86) 1997 11 13 PCT/US97/20866
 (87) 1998 05 22 WO98/20891, PCT Gazette nr 20/98
 (72) Zelle Robert E., Su Michael
 (73) VERTEX PHARMACEUTICALS INCORPORATED, Cambridge (US)
 (54) Kompozycja farmaceutyczna do stymulowania wzrostu neurotytu i zastosowanie pochodnych amidu N-(oksoacetylo)-aminokwasu
- B1 (11) **190989** (41) 2000 05 08 8(51) A61K 39/02
 A61K 39/116
 A61K 39/295
 A61K 48/00
 C07K 14/20
 A61P 35/00
- (21) 335731 (22) 1998 03 04
 (30) 97 812348 1997 03 05 US
 (86) 1998 03 04 PCT/US98/04135
 (87) 1998 09 11 WO98/39028, PCT Gazette nr 36/98
 (72) Jarecki-Black Judy
 (73) MERIAL LIMITED, Athens (US)
 (54) Kompozycje immunologiczne i ich zastosowanie
- B1 (11) **190925** (41) 2001 02 12 8(51) A61K 39/39
 A61K 39/145
 A61P 35/00
- (21) 340635 (22) 1998 11 24
- (30) 97 97203671 1997 11 25 EP
 (86) 1998 11 24 PCT/EP98/07553
 (87) 1999 06 03 WO99/26654, PCT Gazette nr 22/99
 (72) Agsteribbe Etienne, Brands Rudi, De Haan Lolke, Van Scharrenburg Gustaaf Johan Marie, Verweij Willem Ronald, Wilschut Jan Christiaan
 (73) DUPHAR INTERNATIONAL RESEARCH B.V., Weesp (NL); UNIVERSITEIT VAN GRONINGEN, Groningen (NL)
 (54) Szczepionka do podawania przeszczepionki i zastosowania podjednostek B termolabilnej enterotoksyny
- B1 (11) **190987** (41) 2000 04 10 8(51) A61K 9/127
 (21) 335208 (22) 1998 02 12
 (30) 97MI 363 1997 02 20 IT
 (86) 1998 02 12 PCT/EP98/00816
 (87) 1998 08 27 WO98/36735, PCT Gazette nr 34/98
 (72) Cavallo Giovanni, Marchitto Leonardo
 (73) AZIENDE CHIMICHE RIUNITE ANGELINI FRANCESCO A.C.R.A.F. S.P.A., Rzym (IT)
 (54) Sposób wytwarzania wodnej kompozycji farmaceutycznej
- B1 (11) **190988** (41) 2000 04 25 8(51) A61K 9/20
 A61K 31/167
- (21) 335502 (22) 1998 02 27
 (30) 97 9704524 1997 03 05 GB
 (86) 1998 02 27 PCT/EP98/01284
 (87) 1998 09 11 WO98/38983, PCT Gazette nr 36/98
 (72) Grattan Timothy James
 (73) SMITHKLINE BEECHAM PLC, Brentford (GB)
 (54) Preparat tabletki lub kapsułki do połknięcia i sposób ich wytwarzania
- B1 (11) **190901** (41) 1999 11 08 8(51) A61L 15/60
 A61F 13/15
- (21) 333005 (22) 1997 10 17
 (30) 96 9603919 1996 10 28 SE
 (86) 1997 10 17 PCT/SE97/01740
 (87) 1998 05 07 WO98/18505, PCT Gazette nr 18/98
 (72) Chihani Thami, Fernkvist Maria
 (73) SCA HYGIENE PRODUCTS AB, Göteborg (SE)
 (54) Materiał chłonny do stosowania w wyrobie chłonnym, wyrób chłonny i wkład chłonny do stosowania w wyrobie chłonnym
- B1 (11) **191004** (41) 2000 07 31 8(51) A61L 27/40
 A61L 27/58
 A61K 6/00
- (21) 330977 (22) 1999 01 20
 (72) Błażewicz Marta, Pamuła Elżbieta, Chomyszyn-Gajewska Maria
 (73) Akademia Górniczo-Hutnicza im. St. Staszica, Kraków (PL); Uniwersytet Jagielloński, Kraków (PL)
 (54) Sposób wytwarzania warstwowych implantów chirurgicznych
- B1 (11) **190934** (41) 2001 06 18 8(51) A61M 15/00
 B05D 7/24
- (21) 342515 (22) 1999 02 19
 (30) 98 9803780 1998 02 23 GB
 98 9808804 1998 04 24 GB
 98 9814717 1998 07 07 GB
 (86) 1999 02 19 PCT/GB99/00532
 (87) 1999 08 26 WO99/42154, PCT Gazette nr 34/99
 (72) Warby Richard John
 (73) GLAXO GROUP LIMITED, Greenford (GB)
 (54) Zawór dozujący do dozowania leku
- B1 (11) **190878** (41) 1999 08 16 8(51) A61M 5/30
 A61M 5/307
- (21) 331200 (22) 1999 02 03

- (30) 98 9802508 1998 02 05 GB
 (72) Surman David, Birch David
 (73) POWDERJECT RESEARCH LIMITED, Oxford (GB)
 (54) Bezigłowe urządzenie medyczne
- B1 (11) **190811** (41) 2000 11 06 8(51) A61M 5/46
 A61M 5/31
- (21) 338447 (22) 1998 08 06
 (30) 97 9702872 1997 08 06 SE
 (86) 1998 08 06 PCT/SE98/01440
 (87) 1999 02 18 WO99/07425, PCT Gazette nr 07/99
 (72) Lippe Barbara, Holte Anders, Himbert Hans, Hjertman Birger, Pavlu Bohdan, Westermark Magnus, Bosse Rainer, Adam Markus
 (73) PHARMACIA & UPJOHN AB, Stockholm (SE)
 (54) Sposób i urządzenie do automatycznego dozowania, zwłaszcza do iniekcji
- B1 (11) **190923** (41) 2001 03 26 8(51) B01D 33/23
 (21) 341067 (22) 1998 12 11
 (30) 97 9704632 1997 12 12 SE
 98 60085807 1998 05 18 US
 (86) 1998 12 11 PCT/SE98/02294
 (87) 1999 06 24 WO99/30797, PCT Gazette nr 25/99
 (72) Mohlin Anders, Ralvert Ćke
 (73) HYDROTECH NILS-AKE PERSSON AKTIEBOLAG, Vellinge (SE)
 (54) Obrótowy filtr tarczowy
- B1 (11) **190916** (41) 2000 01 03 8(51) B01D 53/56
 B01D 53/86
 D04B 7/44
- (21) 326990 (22) 1998 06 22
 (72) Sekuła Robert, Wnęk Maciej, Ciecchanowski Piotr
 (73) ABB Spółka z ograniczoną odpowiedzialnością, Warszawa (PL)
 (54) Sposób ograniczenia emisji tlenków azotu podczas wypalania klinkieru w obrotowym piecu cementowym
- B1 (11) **190922** (41) 2001 04 09 8(51) B01F 15/02
 B01F 5/00
- (21) 335709 (22) 1999 09 28
 (72) Limanowski Jan
 (73) Uniwersytet Warmińsko-Mazurski w Olsztynie, Olsztyn (PL)
 (54) Mieszadło statyczne
- B1 (11) **190937** (41) 2000 08 28 8(51) B01F 7/08
 (21) 331638 (22) 1999 02 23
 (76) Krajewski Jan, Kraków (PL)
 (54) Urządzenie do nawilżania i mieszania materiałów sypkich
- B1 (11) **190979** (41) 2000 07 31 8(51) B01J 23/89
 C07C 69/01
 C07C 67/055
- (21) 337162 (22) 1998 05 15
 (30) 97 867911 1997 06 03 US
 (86) 1998 05 15 PCT/US98/09939
 (87) 1998 12 10 WO98/55225, PCT Gazette nr 49/98
 (72) Nicolau Ioan, Aguilo Adolfo, Colling Philip M.
 (73) CELANESE INTERNATIONAL CORPORATION, Dallas (US)
 (54) Katalizator do wytwarzania octanu winylu
- B1 (11) **190844** (41) 2000 04 25 8(51) B01J 29/06
 C10G 47/16
- (21) 335504 (22) 1998 03 05
 (30) 97 97200676 1997 03 06 EP
 (86) 1998 03 05 PCT/EP98/01414
 (87) 1998 09 11 WO98/39096, PCT Gazette nr 36/98
- (72) Gosselink Johan Willem, Van Veen Johannes Anthonius Robert
 (73) SHELL INTERNATIONALE RESEARCH MAATSCHAPPIJ B.V., Haga (NL)
 (54) Sposób wytwarzania kompozycji katalitycznej oraz zastosowanie zolu zeolitu β do wytwarzania kompozycji katalitycznej
- B1 (11) **190914** (41) 1999 06 21 8(51) B01J 38/48
 (21) 331169 (22) 1997 07 10
 (30) 96 19628212 1996 07 12 DE
 (86) 1997 07 10 PCT/EP97/03650
 (87) 1998 01 22 WO98/02248, PCT Gazette nr 03/98
 (72) Schneider Günter, Benz Jochen, Buck Peter
 (73) ENERGIE-VERSORGUNG SCHWABEN AG, Stuttgart (DE)
 (54) Sposób oczyszczania i/lub regeneracji całkowicie lub częściowo zdezaktywowanych katalizatorów, przeznaczonych do odazotowania gazów spalinowych
- B1 (11) **190822** (41) 2000 07 03 8(51) B05B 1/26
 (21) 337766 (22) 2000 01 07
 (76) Zawadzki Leszek, Łódź (PL)
 (54) Dysza gazowa
- B1 (11) **190825** (41) 2000 03 27 8(51) B22D 11/12
 G01N 33/20
- (21) 335540 (22) 1999 09 22
 (30) 98 19843290 1998 09 22 DE
 (72) von Sroka Anwar, Oelmann Hartmut, Brüning Hubertus
 (73) KM Europa Metal Aktiengesellschaft, Osnabrück (DE)
 (54) Sposób lokalizacji koncentracji stężenia pierwiastka we wlewkę ciągłym oraz urządzenie do lokalizacji koncentracji stężenia pierwiastka we wlewkę ciągłym
- B1 (11) **190995** (41) 2002 02 25 8(51) B22F 3/16
 B22F 1/00
 C22C 33/02
- (21) 346612 (22) 1999 09 17
 (30) 98 9803171 1998 09 18 SE
 (86) 1999 09 17 PCT/SE99/01636
 (87) 2000 03 30 WO00/16934, PCT Gazette nr 13/00
 (72) Bergkvist Anders
 (73) HÖGANÄS AB, Höganäs (SE)
 (54) Sposób wytwarzania sprasowanych na gorąco części z proszku stalowego i kompozycja proszku stalowego do prasowania na gorąco
- B1 (11) **190969** (41) 2001 04 23 8(51) B22F 5/00
 B22F 5/12
- (21) 336189 (22) 1999 10 22
 (72) Stania Józef, Antosz Jan, Michalik Tomasz, Skóra Jarosław
 (73) Instytut Materiałów Ogniotrwałych, Gliwice (PL)
 (54) Osłonka ceramiczna
- B1 (11) **190830** (41) 2001 11 05 8(51) B23K 23/00
 (21) 372509 (22) 1999 05 21
 (30) 98 19822851 1998 05 22 DE
 (86) 1999 05 21 PCT/EP99/03519
 (87) 1999 12 02 WO99/61194, PCT Gazette nr 48/99
 (76) Plötz Rolf, Reichshof (DE)
 (54) Przenośny tygiel reakcyjny dla porcji metalotermicznego spoiwa do jednorazowego użytku
- B1 (11) **190966** (41) 2001 07 02 8(51) B23P 17/00
 C21D 9/52
- (21) 337372 (22) 1999 12 20
 (72) Fryda Stefan, Dziemianko Janusz, Książek Stanisław, Besztak Bronisław, Śmieszek Zbigniew, Durst Krzysztof, Przybysz Andrzej

- (73) Instytut Metali Nieżelaznych, Gliwice (PL)
 (54) Sposób wytwarzania drutów i taśm ze spoiwa twardego na bazie miedzi
- B1 (11) **190832** (41) 2001 07 30 8(51) B23P 17/00
 C21D 8/12
 C22C 38/02
- (21) 343193 (22) 1999 03 08
 (30) 98RM 149 1998 03 10 IT
 (86) 1999 03 08 PCT/EP99/01466
 (87) 1999 09 16 WO99/46413, PCT Gazette nr 37/99
 (72) Fortunati Stefano, Cicale' Stefano, Abbruzzese Giuseppe
 (73) ACCIAI SPECIALI TERNI S.P.A, Terni (IT)
 (54) Sposób wytwarzania taśm ze stali elektrotechnicznej o orientowanych ziarnach i elektrotechniczna taśma stalowa o orientowanych ziarnach
- B1 (11) **190965** (41) 2001 07 02 8(51) B23P 17/04
 C21D 9/52
- (21) 337371 (22) 1999 12 20
 (72) Fryda Stefan, Książek Stanisław, Beszta Bronisław, Śmieszek Zbigniew, Durst Krzysztof, Przybysz Andrzej
 (73) Instytut Metali Nieżelaznych, Gliwice (PL)
 (54) Sposób wytwarzania drutów i taśm ze spoiwa twardego na bazie miedzi
- B1 (11) **190967** (41) 2001 07 02 8(51) B23P 17/04
 (21) 337373 (22) 1999 12 20
 (72) Książek Stanisław, Fryda Stefan, Beszta Bronisław, Śmieszek Zbigniew, Durst Krzysztof, Przybysz Andrzej
 (73) Instytut Metali Nieżelaznych, Gliwice (PL)
 (54) Sposób wytwarzania drutów ze stopów Ag-Cd-Ni
- B1 (11) **190971** (41) 2001 10 22 8(51) B23Q 3/15
 (21) 339709 (22) 2000 04 13
 (72) Gołębiewski Zbigniew, Zaleski Bohdan, Alfut Eugeniusz, Wiesław, Czyżewski Adam Michał
 (73) PROMOTECH Spółka z o.o., Białystok (PL)
 (54) Podstawka elektromagnetyczna, zwłaszcza do wiertarek
- B1 (11) **190980** (41) 2000 07 17 8(51) B25C 1/10
 (21) 337821 (22) 2000 01 13
 (30) 99 19901268 1999 01 15 DE
 (72) Dittrich Tilo, Bönig Stefan
 (73) Hilti Aktiengesellschaft, Schaan (LI)
 (54) Przyrząd do osadzania, napędzany siłą prochu
- B1 (11) **190994** (41) 2001 03 26 8(51) B29B 17/00
 (21) 335470 (22) 1999 09 17
 (76) Zieliński Andrzej, Nowy Dwór Mazowiecki (PL)
 (54) Sposób przetwarzania odpadów pianek poliuretanowych elastycznych
- B1 (11) **190826** (41) 1999 12 06 8(51) B29C 65/20
 (21) 333520 (22) 1999 06 02
 (30) 98 19825064 1998 06 04 DE
 (72) Wild Hans-Peter, Kraft Eberhard
 (73) INDAG GmbH & Co. Betriebs-KG, Eppelheim/Heidelberg (DE)
 (54) Urządzenie do zgrzewania folii i sposób zgrzewania folii
- B1 (11) **190824** (41) 2002 03 25 8(51) B31D 1/02
 G09F 3/02
 (21) 347124 (22) 1999 09 06
 (30) 98 9819361 1998 09 04 GB
 (86) 1999 09 06 PCT/GB99/02948
 (87) 2000 03 16 WO00/13884, PCT Gazette nr 11/00
 (72) Denny Barry, Denny Andrew
- (73) DENNY BROS LIMITED, Bury St. Edmunds (GB)
 (54) Sposób wytwarzania etykiet przylepnych i etykieta przylepna
- B1 (11) **190993** (41) 2002 04 08 8(51) B32B 27/08
 B32B 37/04
 (21) 347389 (22) 1999 10 15
 (30) 98 98870221 1998 10 21 EP
 (86) 1999 10 15 PCT/BE99/00128
 (87) 2000 04 27 WO00/23239, PCT Gazette nr 17/00
 (72) De Winter Hugo, Vanluchene Yvan, Demandt Hans, Deblier Ivo, Hackwell Roger
 (73) RECTICEL, Brussels (BE)
 (54) Sposób wytwarzania wielowarstwowej formowanej syntetycznej części
- B1 (11) **190867** (41) 2000 10 23 8(51) B41F 5/24
 B41M 1/14
 (21) 336029 (22) 1999 10 13
 (23) 1999 04 13 MTP Poligrafia
 (76) Ciemiński Mirosław, Koszalin (PL)
 (54) Zespół napędowy drukarki fleksograficznej wielokolorowej
- B1 (11) **190827** (41) 2002 03 25 8(51) B41K 1/40
 (21) 347217 (22) 1999 09 21
 (30) 98 672 1998 10 14 AT
 (86) 1999 09 21 PCT/AT99/00228
 (87) 2000 04 20 WO00/21759, PCT Gazette nr 16/00
 (72) Faber Ernst
 (73) COLOP STEMPERLERZEUGUNG SKOPEK GMBH & CO. KG, Wels (AT)
 (54) Blokada osi obrotu stempla ręcznego oraz stempel ręczny
- B1 (11) **190828** (41) 2002 03 25 8(51) B41M 1/20
 B41N 1/06
 B41C 1/02
 B41M 3/14
 (21) 347150 (22) 1999 09 29
 (30) 98 19845436 1998 10 02 DE
 (86) 1999 09 29 PCT/EP99/07216
 (87) 2000 04 13 WO00/20216, PCT Gazette nr 15/00
 (72) Mayer Karlheinz, Adamczyk Roger, Wisjak Eduard, Franz Peter
 (73) GIESECKE & DEVRIENT GMBH, München (DE)
 (54) Nośnik informacji posiadający obraz wykonany techniką druku wklęsłego, płyta drukarska do drukowania techniką druku wklęsłego, sposób drukowania techniką druku wklęsłego oraz sposób wytwarzania płyty drukarskiej do drukowania techniką druku wklęsłego
- B1 (11) **190928** (41) 2000 05 08 8(51) B60C 11/18
 B60C 27/02
 (21) 364328 (22) 1998 11 02
 (76) Czochralski Adam, Józefów (PL)
 (54) Opona
- B1 (11) **190887** (41) 2000 03 13 8(51) B60N 2/10
 B60N 2/42
 (21) 335491 (22) 1999 09 20
 (76) Wysocki Ryszard, Poznań (PL)
 (54) Fotel do pojazdu, zwłaszcza drogowego
- B1 (11) **190831** (41) 2002 02 25 8(51) B62D 53/06
 B60D 1/02
 (21) 341997 (22) 2000 08 11
 (72) Medwid Marian, Stawecki Włodzimierz, Szerbart Ryszard, Sienicki Adam
 (73) Instytut Pojazdów Szynowych TABOR, Poznań (PL)
 (54) Czop sprzęgowy siodłowej naczepy bimodalnej

B3 (11) 190973 (21) 330047 (72) Godlewski Maciej, Hajdukowicz Jacek (73) Ośrodek Badawczo-Rozwojowy Urządzeń Mechanicznych OBRUM, Gliwice (PL) (54) Człon gaśienicy z elastyczną wkładką	(41) 2000 06 05 (22) 1998 12 01	8(51) B62D 55/275	(87) 1999 11 11 WO99/57029, PCT Gazette nr 45/99 (72) Lagler Louis, Rentsch Rudolf A. (73) CREANOVA AG, Baar (CH) (54) Układ zawiasowy wieloosiowy
B1 (11) 190977 (21) 333811 (30) 98 103661 (72) Sugimoto Masanori (73) SHIMANO INC, Osaka (JP) (54) Hamulec do roweru	(41) 2000 01 03 (22) 1999 06 17 1998 06 22	8(51) B62L 1/06 B62L 3/02	B1 (11) 190929 (21) 325892 (23) 1997 10 21 MTP TAROPAK 97 (76) Piotrowski Zygmunt, Warszawa (PL) (54) Opakowanie zbiorcze butelek
B1 (11) 190986 (21) 333896 (30) 98 103980 (72) Sugimoto Masanori (73) Shimano Inc, Osaka (JP) (54) Mechanizm hamulcowy do roweru z regulowanymi za pomocą mechanizmu przegubowego szczękami hamulcowymi	(41) 2000 01 03 (22) 1999 06 22 1998 06 22	8(51) B62L 1/06 B62L 3/02	B1 (11) 190851 (21) 309427 (72) Turek Marian (73) Politechnika Śląska, Gliwice (PL) (54) Sposób otrzymywania solanki z rozcieńczonego roztworu soli
B1 (11) 190816 (21) 348914 (30) 98 982636 (86) 1999 11 26 PCT/FI99/00981 (87) 2000 06 15 WO00/34115, PCT Gazette nr 24/00 (72) Vanhanen Mika, Vähämaa Hannu (73) MACGREGOR (FIN) OY, Kaarina (FI) (54) Konstrukcja nośna i uszczelniająca do pokrywy luku na statkach towarowych	(41) 2002 06 17 (22) 1999 11 26 1998 12 07	8(51) B63B 19/26	B1 (11) 190957 (21) 334582 (72) Podsiadło Sławomir, Kamler Grzegorz, Strojek Beata, Szyszko vel Chorąży Tomasz (73) Politechnika Warszawska, Warszawa (PL) (54) Sposób otrzymywania domieszkowanych monokryształów oraz warstw azotku galu
B1 (11) 190814 (21) 334203 (30) 98 9808897 (72) Dhellemmes Jacques, Jean Pierre (73) GAZ TRANSPORT ET TECHNIGAZ, Trappes (FR) (54) Zbiornik wodoszczelny i izolujący cieplnie	(41) 2000 01 17 (22) 1999 07 06 1998 07 10	8(51) B63B 25/16 F17C 3/02	B1 (11) 190917 (21) 327708 (72) Gryta Marek, Morawski Antoni Waldemar, Tomaszewska Maria (73) Politechnika Szczecińska, Szczecin (PL) (54) Sposób oczyszczania ścieków zasolonych powstających przy produkcji heparyny oraz układ do oczyszczania ścieków zasolonych powstających przy produkcji heparyny
B1 (11) 190815 (21) 337733 (30) 97 9702530 (86) 1998 06 30 PCT/SE98/01285 (87) 1999 01 14 WO99/01346, PCT Gazette nr 02/99 (72) Larsson Lennart, Ström Göran (73) A & R Carton AB, Lund (SE) (54) Maszyna pakująca	(41) 2000 08 28 (22) 1998 06 30 1997 07 01	8(51) B65B 65/02	B1 (11) 190894 (21) 339325 (76) Jabłoński Adam, Komorów (PL) (54) Sposób wytwarzania wyrobów artystycznych ze szkła, zwłaszcza kryształowego
B1 (11) 190891 (21) 350424 (30) 99 334372 (86) 2000 02 24 PCT/NZ00/00019 (87) 2000 08 31 WO00/50309, PCT Gazette nr 35/00 (76) Melrose David Murray, Auckland (NZ) (54) Pojemnik na płyn	(41) 2002 12 16 (22) 2000 02 24 1999 02 25	8(51) B65D 23/12 B65D 23/00 B65D 1/02	B1 (11) 190886 (21) 341839 (30) 98 9802622 (86) 1999 03 05 PCT/HU99/00017 (87) 2000 05 25 WO00/29345, PCT Gazette nr 21/00 (76) Hoffmann Laszlo, Budapeszt (HU); Jalsowszky Istvan, Budapeszt (HU); Hoffmann Emma, Papa (HU); Rostas Rita, Budapeszt (HU); Fehér Jenő, Budapeszt (HU); Fejér Zsolt, Komarom (HU) (54) Sposób wytwarzania, zwłaszcza z materiałów odpadowych, pianki krzemianowej o zamkniętych porach i sposób wytwarzania wyrobów kształtowanych
B1 (11) 190889 (21) 343690 (30) 98 19980981 (86) 1999 01 27 PCT/IB99/00277	(41) 2001 08 27 (22) 1999 01 27 1998 04 30	8(51) B65D 47/08 E05D 1/02 B65D 43/14	B1 (11) 190885 (21) 337526 (30) 97 19728682 97 19732462 97 19732461 97 19740160 97 19740163 97 19744876 (86) 1998 06 04 PCT/EP98/03349 (87) 1999 01 14 WO99/01394, PCT Gazette nr 02/99 (72) Sauer Sarolf, Klepsch Christian

(73) LASCHINGER HOLZ GMBH, Kirchberg-Wald (DE)
 (54) Sposób przetwarzania odpadów szklanych

B1 (11) **190950** (41) 1999 01 04 8(51) C03C 4/02
 C03C 3/087
 C03C 3/083

(21) 327003 (22) 1998 06 24
 (30) 97 90084 1997 06 25 LU
 (72) Foguene Marc, Dupont Camilie
 (73) GLAVERBEL, Bruksela (BE)
 (54) Zabarwione szkło zielono-szare sodowo-wapniowe

B1 (11) **190915** (41) 2001 12 03 8(51) C04B 41/48
 C08K 13/02
 E04B 1/64

(21) 345311 (22) 1999 06 23
 (30) 98 19828714 1998 06 29 DE
 (86) 1999 06 23 PCT/DE99/01825
 (87) 2000 01 06 WO00/00451, PCT Gazette nr 01/00
 (72) Pleyers Gerd, Littmann Klaus
 (73) Pleyers Gerd, Würselen (DE)
 (54) Sposób uszczelniania porowatych materiałów budowlanych i zestaw uszczelniający do uszczelniania porowatych materiałów budowlanych

B1 (11) **190868** (41) 2001 07 16 8(51) C05D 9/00
 (21) 337702 (22) 2000 01 04

(72) Semeniuk Władysław, Czajkowski Ryszard, Chmielowiec Kazimierz, Dziedzic Witold, Malinowski Marek, Turbiarz Henryk, Setlak Ryszard
 (73) Kopalnie i Zakłady Przetwórcze Siarki SIARKOPOL w likwidacji, Tarnobrzeg (PL)
 (54) Granulat nawozowy otoczkowany oraz sposób wytwarzania granulatu nawozowego otoczkowanego

B1 (11) **190933** (41) 2002 03 25 8(51) C05D 9/00
 (21) 342553 (22) 2000 09 14

(72) Kazibut Julian, Węglarz Barbara, Kubiczek Marcin
 (73) Przedsiębiorstwo INTERMAG Sp. z o.o., Osiek (PL)
 (54) Sposób wytwarzania środka nawozowego, stanowiącego schelatowane żelazo, korzystnie krystalicznego

B1 (11) **190905** (41) 2000 07 17 8(51) C07C 237/46
 A61K 49/04

(21) 336848 (22) 1998 05 22
 (30) 97 9710726 1997 05 23 GB
 (86) 1998 05 22 PCT/GB98/01492
 (87) 1998 11 26 WO98/52911, PCT Gazette nr 47/98
 (72) Malthe-Sorensen Dick, Aukrust Audun
 (73) AMERSHAM HEALTH AS, Oslo (NO)
 (54) 5-amino-2,4,6-trijodo-N,N'-bis-(2,3-dihydroksypropylo) izoftalamid w żółtej odmianie polimorficznej, sposób jego wytwarzania oraz zastosowanie

B1 (11) **190956** (41) 2000 09 11 8(51) C07C 33/42
 C07C 29/62

(21) 331787 (22) 1999 03 05
 (72) Brzozowski Zbigniew, Pietruszka Norbert, Szymańska Agnieszka, Zadrożna Irmina
 (73) Politechnika Warszawska, Warszawa (PL)
 (54) Sposób otrzymywania 2,3-dibromo-2-buten-1,4-diolu

B1 (11) **190804** (41) 2000 07 31 8(51) C07C 401/00
 (21) 330984 (22) 1999 01 22

(72) Kutner Andrzej, Szelejewski Wiesław, Minksztym Kazimierz
 (73) Instytut Farmaceutyczny, Warszawa (PL)
 (54) Sposób otrzymywania aktywnych metabolitów witamin D i nowe związki pośrednie

B1 (11) **190904** (41) 2000 09 11 8(51) C07C 45/45
 C07C 319/20

(21) 337894 (22) 1998 07 03
 (30) 97 9714305 1997 07 07 GB

(86) 1998 07 03 PCT/EP98/04947
 (87) 1999 01 21 WO99/02476, PCT Gazette nr 03/99
 (72) Bernard Didier, Casado Michel, Pevere Virginie, Truchon Alain
 (73) RHONE-POULENC AGRO, Lyon (FR)
 (54) Sposób wytwarzania 1-arylo-3-cyklopropylo-1,3-propanodionów

B1 (11) **190873** (41) 1998 06 22 8(51) C07D 207/12
 C07D 401/12
 A61K 31/40

(21) 324819 (22) 1996 07 30
 (30) 95 9515975 1995 08 04 GB

(86) 1996 07 30 PCT/GB96/01810
 (87) 1997 02 20 WO97/06138, PCT Gazette nr 09/97
 (72) Boyle Francis Thomas, Davies David Huw, Kenny Peter Wedderburn, Matusiak Zbigniew Stanley, Scholes Peter Beverley, Wardleworth James Michael
 (73) ASTRAZENECA UK LIMITED, Londyn (GB)
 (54) Pochodne 4-merkaptopirolidyny, ich kompozycje farmaceutyczne oraz ich zastosowania

B1 (11) **190861** (41) 2000 08 28 8(51) C07D 209/44
 (21) 337728 (22) 1998 07 01

(30) 97 9708431 1997 07 03 FR

(86) 1998 07 01 PCT/FR98/01405
 (87) 1999 01 14 WO99/01430, PCT Gazette nr 02/99
 (72) Lecouve Jean-Pierre, Fugier Claude, Souvie Jean-Claude
 (73) ADIR, Courbevoie Cedex (FR)
 (54) Sposób przemysłowego wytwarzania podstawionego perhydroizoindolu

B1 (11) **190872** (41) 1999 03 01 8(51) C07D 213/803
 C07D 213/79
 C07D 213/81

(21) 328053 (22) 1998 08 18
 (30) 97 97114250 1997 08 19 EP

(72) Knell Marcus, Brink Monika, Wevers Jan Hendrik, Heinz Willi
 (73) AMERICAN CYANAMID COMPANY, Madison (US)
 (54) Sposób wytwarzania amidów i estrów kwasu heteroarylokarboksylowego oraz nowe związki

B1 (11) **190860** (41) 2000 05 22 8(51) C07D 217/20
 A61K 31/47
 A61P 23/00

(21) 335885 (22) 1998 03 23
 (30) 97 9706117 1997 03 25 GB

97 9724987 1997 11 27 GB

(86) 1998 03 23 PCT/EP98/01651
 (87) 1998 10 01 WO98/42674, PCT Gazette nr 39/98

(72) Bigham Eric Cleveland, Boros Eric Eugene, Boswell Grady Evan, Mook Robert Anthony Jr, Patel Sanjay Shashikant, Samano Vincente, Savarese John Joseph, Swaringen Roy Archibald Jr
 (73) AVERA PHARMACEUTICALS, Inc., San Diego (US); CORNELL RESEARCH FOUNDATION INC., Ithaca (US)
 (54) Pochodna bis-izochinoliniowa, jej zastosowanie i sposób wytwarzania, kompozycja farmaceutyczna oraz pochodna izochinoliniowa

B1 (11) **190859** (41) 1999 09 27 8(51) C07D 223/16
 C07D 233/56

C07D 235/22
 C07D 243/16

C07D 401/00

- C07D 403/12
C07D 413/12
C07D 417/12
C07D 487/00
A61K 31/55
A61K 31/44
A61K 31/47
A61K 31/52
A61K 31/495
A61P 9/00
- (21) 332674 (22) 1997 10 01
(30) 96 60027320 1996 10 02 US
97 60043776 1997 04 11 US
(86) 1997 10 01 PCT/US97/18001
(87) 1998 04 09 WO98/14192, PCT Gazette nr 14/98
(72) Callahan James Francis, Cousins Russell Donovan, Keenan Richard McCulloch, Kwon Chet, Miller William Henry, Uzinskas Irene Nijole
(73) SMITHKLINE BEECHAM CORPORATION, Philadelphia (US)
(54) Etery benzazepiny, sposób ich wytwarzania, kompozycja farmaceutyczna zawierająca te etery i ich zastosowanie
- B1 (11) **190926** (41) 2000 01 31 8(51) C07D 231/38
C07D 231/14
C07D 231/12
C07D 401/04
A01N 43/56
A61K 31/4155
A61P 33/00
- (21) 333922 (22) 1997 11 25
(30) 96 9625290 1996 12 05 GB
97 9702235 1997 02 04 GB
97 9712045 1997 06 10 GB
(86) 1997 11 25 PCT/EP97/06697
(87) 1998 06 11 WO98/24767, PCT Gazette nr 23/98
(72) Banks Bernard Joseph
(73) PFIZER INC., Nowy Jork (US)
(54) Nowe 1-arylo-4-cyklopropylopirazole, środek do zastosowania w weterynarii lub rolnictwie, środek farmaceutyczny oraz zastosowanie 1-arylo-4-cyklopropylopirazoli, środka do stosowania w weterynarii lub rolnictwie oraz środka farmaceutycznego
- B1 (11) **190855** (41) 1995 10 30 8(51) C07D 239/48
(21) 308394 (22) 1995 04 27
(30) 94 1299 1994 04 27 CH
(72) Stucky Gerhard, Imwinkelried Rene
(73) LONZA AG, Gampel/Wallis (CH)
(54) Sposoby wytwarzania pochodnej pirymidyny oraz związki pośrednie stosowane w tych sposobach
- B1 (11) **190968** (41) 2001 01 29 8(51) C07D 239/69
C07D 277/52
C07D 261/14
- (21) 334643 (22) 1999 07 27
(72) Janik Ryszard, Kucharski Stanisław
(73) Politechnika Wroclawska, Wroclaw (PL)
(54) Sposób wytwarzania nowych chromoforowych monomerów metakrylowych
- B1 (11) **190946** (41) 1999 07 05 8(51) C07D 277/36
C07D 233/86
- (21) 331284 (22) 1997 07 17
(30) 96 9609483 1996 07 22 FR
(86) 1997 07 17 PCT/FR97/01334
(87) 1998 01 29 WO98/03490, PCT Gazette nr 04/98
(72) Buform Albert, Gadras Alain
- (73) AVENTIS CROPSCIENCE S.A., Lion (FR)
(54) Związki 2-tiotiazolidyn-5-onu, sposoby ich wytwarzania oraz sposoby wytwarzania związków 2-imidazolidyn-5-onu
- B1 (11) **190871** (41) 2001 02 26 8(51) C07D 295/088
A61K 31/495
- (21) 340724 (22) 1998 11 26
(30) 97 97870193 1997 11 26 EP
(86) 1998 11 26 PCT/BE98/00184
(87) 1999 06 10 WO99/28310, PCT Gazette nr 23/99
(72) Berwaer Monique, Bodson Guy, Deleers Michel, Dogimont Charles, Fanara Domenico, Timmermans Jacques
(73) UCB, S.A., Bruksela (BE)
(54) Bezwodny dichlorowodorek kwasu 2-[2-[4-[bis(4-fluorofenylo)metylo]-1-piperaz ynylo]etoksy]octowego, monohydrat tego dichlorowodoru, sposób wytwarzania bezwodnego dichlorowodoru kwasu 2-[2-[4-[bis(4-fluorofenylo)metylo]-1-piperaz ynylo]etoksy]octowego i monohydratu tego dichlorowodoru oraz środek farmaceutyczny
- B1 (11) **190960** (41) 1999 02 01 8(51) C07D 307/93
C07D 493/04
A61K 31/34
A61K 31/445
A61K 31/495
A61K 31/535
A61P 25/00
A61P 1/00
- (21) 328575 (22) 1997 04 09
(30) 96 96200990 1996 04 12 EP
(86) 1997 04 09 PCT/EP97/01829
(87) 1997 10 23 WO97/38991, PCT Gazette nr 45/97
(72) Gil-Lopetegui Pilar, Fernandez-Gadea Francisco Javier, Meert Theo Franz
(73) JANSSEN PHARMACEUTICA N.V., Beerse (BE)
(54) Tetracykliczna pochodna tetrahydrofuranu, kompozycja farmaceutyczna i sposób wytwarzania tetracyklicznej pochodnej tetrahydrofuranu
- B1 (11) **190857** (41) 2001 02 12 8(51) C07D 401/04
A61K 31/445
- (21) 340547 (22) 1998 11 17
(30) 98 42274 1998 03 13 US
(86) 1998 11 17 PCT/US98/24453
(87) 1999 09 16 WO99/46258, PCT Gazette nr 24/99
(72) Muller George W., Stirling David I., Chen Roger Shen-Chu, Man Hon-Wah
(73) CELGENE CORPORATION, Warren (US)
(54) Podstawione 2-(2,6-diokso-3-fluoropiperidyn-3-ylo)-izoidn oliny i ich zastosowanie do zmniejszenia poziomu TNF α
- B1 (11) **190869** (41) 2000 08 28 8(51) C07D 401/12
A61K 31/44
- (21) 337735 (22) 1998 06 11
(30) 97 9702483 1997 06 27 SE
(86) 1998 06 11 PCT/SE98/01124
(87) 1999 01 07 WO99/00380, PCT Gazette nr 01/99
(72) Gustavsson Anders, Kjellbom Kristina, Ymén Ingvar
(73) AstraZeneca AB, Södertälje (SE)
(54) Sól sodowa omeprazolu, sposób jej wytwarzania, środek farmaceutyczny i zastosowanie soli sodowej omeprazolu
- B1 (11) **190870** (41) 2002 05 20 8(51) C07D 401/12
A61K 31/44
- (21) 348247 (22) 1998 11 10
(86) 1998 11 10 PCT/SE98/02028
(87) 1999 02 25 WO99/08500, PCT Gazette nr 21/00

- (72) Löfvqvist Karin, Noreland David, Sundén Gunnel, Ymén Ingvar
 (73) ASTRAZENECA AB, Södertälje (SE)
 (54) Nowa krystaliczna postać omeprazolu
- B1 (11) **190944** (41) 2000 06 19 8(51) C07D 403/06
C07D 405/04
A61K 31/505
- (21) 336468 (22) 1998 04 17
 (30) 97 97201259 1997 04 25 EP
 (86) 1998 04 17 PCT/EP98/02357
 (87) 1998 11 05 WO98/49157, PCT Gazette nr 44/98
 (72) Angibaud Patrick René, Venet Marc Gaston, Freyne Eddy Jean Edgard
 (73) JANSSEN PHARMACEUTICA N.V., Beerse (BE)
 (54) Pochodna chinazolinonu i sposób jej wytwarzania oraz kompozycja farmaceutyczna i sposób jej wytwarzania
- B1 (11) **190924** (41) 2000 10 09 8(51) C07D 405/12
C07D 405/14
C07D 409/12
C07D 409/14
A61K 31/445
A61K 31/495
A61P 25/24
- (21) 338194 (22) 1998 07 20
 (30) 97 892 1997 07 25 DK
 (86) 1998 07 20 PCT/DK98/00336
 (87) 1999 02 04 WO99/05140, PCT Gazette nr 05/99
 (72) Moltzen Ejner Knud, Perregaard Jens Kristian, Mikkelsen Ivan, Smith Garrick Paul
 (73) H. LUNDBECK A/S, Valby-Copenhagen (DK)
 (54) Pochodne indolu i 2,3 - dihydroindolu, kompozycja farmaceutyczna oraz ich zastosowanie
- B1 (11) **190858** (41) 1999 05 10 8(51) C07D 409/14
A61K 31/38
A61P 25/00
- (21) 330424 (22) 1997 06 03
 (30) 96 661 1996 06 14 DK
 (86) 1997 06 03 PCT/DK97/00244
 (87) 1997 12 18 WO97/47619, PCT Gazette nr 54/97
 (72) Ahrndt Preben, Petersen Henning Borge, Chang Vincent H., Allen Kimberly Ann, Chain Michael H.
 (73) NOVO NORDISK A/S, Bagsvaerd (DK)
 (54) Bezwodna, krystaliczna postać chlorowodoru kwasu R(-)-N-(4,4-di(3-metylotien-2-ylo)but-3-enylo)-nipekotynowego, sposób jej wytwarzania, kompozycja farmaceutyczna i zastosowanie tej postaci
- B1 (11) **190852** (41) 1999 06 07 8(51) C07D 417/12
A61K 31/4725
A61P 35/00
C07D 217/12
A61K 31/472
- (21) 330786 (22) 1997 05 29
 (30) 96 675439 1996 06 28 US
 (86) 1997 05 29 PCT/US97/09413
 (87) 1998 01 08 WO98/00411, PCT Gazette nr 01/98
 (72) Kim Sun H.
 (73) Societe De Conseils de Recherches et D'Applications Scientifiques SAS, Paryż (FR)
 (54) Związki pochodne tetrahydroizochinoliny, ich zastosowanie oraz kompozycja farmaceutyczna je zawierająca
- B1 (11) **190803** (41) 2000 05 08 8(51) C07D 471/04
A61K 31/435
- (21) 335699 (22) 1998 03 19
- (30) 97 97104961 1997 03 24 EP
 97 19747929 1997 10 30 DE
- (86) 1998 03 19 PCT/EP98/01615
 (87) 1998 10 01 WO98/42707, PCT Gazette nr 39/98
 (72) Simon Wolfgang A., Postius Stefan, Riedel Richard, Senn-Bilfinger Jorg, Grundler Gerhard
 (73) ALTANA Pharma AG, Konstancja (DE)
 (54) Związki tetrahydropirydylowe, środki farmaceutyczne zawierające te związki oraz zastosowanie tych związków
- B1 (11) **190856** (41) 2000 01 31 8(51) C07D 487/04
A61K 31/519
A61P 25/04
- (21) 327752 (22) 1998 07 28
 (72) Matosiuk Dariusz
 (73) Akademia Medyczna, Lublin (PL)
 (54) Sposób otrzymywania 1,6-diarylo-5,7(1H)diokso-2,3-dihydroimidazo[1,2-a][1,3,5]triazyn
- B1 (11) **190943** (41) 2000 06 05 8(51) C07D 503/00
C07D 498/04
- (21) 336040 (22) 1998 04 02
 (30) 97 9706846 1997 04 04 GB
 (86) 1998 04 02 PCT/EP98/02137
 (87) 1998 10 15 WO98/45300, PCT Gazette nr 41/98
 (72) Cook Michael Allen, Nicola Mazin
 (73) SMITHKLINE BEECHAM PLC, Brentford (GB)
 (54) Sposób wytwarzania klawulianianu potasu
- B1 (11) **190991** (41) 1999 08 16 8(51) C07K 14/605
A61K 38/00
A61K 38/26
- (21) 332003 (22) 1997 08 26
 (30) 96 60024982 1996 08 30 US
 (86) 1997 08 26 PCT/US97/15042
 (87) 1998 03 05 WO98/08873, PCT Gazette nr 09/98
 (72) Efendic Suad
 (73) ELI LILLY AND COMPANY, Indianapolis (US)
 (54) Zastosowanie peptydu
- B1 (11) **190897** (41) 1997 04 14 8(51) C07K 16/28
C12N 5/20
A61K 39/395
- (21) 317536 (22) 1995 06 02
 (30) 94 4419913 1994 06 08 DE
 (86) 1995 06 02 PCT/EP95/02126
 (87) 1995 12 14 WO95/33771, PCT Gazette nr 53/95
 (72) Adolf Günther R., Patzelt Erik
 (73) BOEHRINGER INGELHEIM INTERNATIONAL GMBH, Ingelheim am Rein (DE); FORSCHUNGSZENTRUM KARLSRUHE GMBH, Karlsruhe (DE)
 (54) Przeciwciało monoklonalne przeciwko CD44v6 i linia komórkowa hybrydoma
- B1 (11) **190884** (41) 2001 02 26 8(51) C08G 18/24
C08G 18/48
- (21) 340692 (22) 1998 11 21
 (30) 97 19753723 1997 12 04 DE
 (86) 1998 11 21 PCT/EP98/07498
 (87) 1999 06 17 WO99/29751, PCT Gazette nr 24/99
 (72) Haas Peter, Brecht Klaus, Ruckes Andreas
 (73) BAYER AKTIENGESELLSCHAFT, Leverkusen (DE)
 (54) Sposób wytwarzania spienionych ukształtowanych tworzyw
- B1 (11) **190836** (41) 2000 07 03 8(51) C08G 8/10
- (21) 330613 (22) 1998 12 30
 (72) Jasińska Halina, Dębski Mieczysław

(73) Instytut Chemii Przemysłowej im. Prof. Ignacego Mościckiego, Warszawa (PL)

(54) Sposób wytwarzania rezolowych żywic fenolowych

B1 (11) **190837** (41) 2000 03 13 8(51) C08G 8/10
(21) 328298 (22) 1998 09 01

(72) Jasińska Halina, Jarmulski Tomasz, Dębski Mieczysław, Jarecki Włodzimierz, Barnaś Artur, Boroń Stanisław, Orzeł Grzegorz, Wilaszek Stanisław, Wolski Stanisław

(73) Instytut Chemii Przemysłowej im. Prof. Ignacego Mościckiego, Warszawa (PL); Zakłady Tworzyw Sztucznych ERG w Pustkowie S.A., Pustków (PL); Instytut Odlewnictwa, Kraków (PL)

(54) Sposób wytwarzania stabilnych rezolowych żywic fenolowych

B1 (11) **190910** (41) 1998 09 28 8(51) C08J 5/18
B32B 27/32

(21) 325391 (22) 1998 03 17

(30) 97 9705545 1997 03 18 GB

(72) Mackenzie Davidson Paul Malcolm, Govler Rebecca Karen, Biddiscombe Helen Ann, Ott Marc Fritz Manfred

(73) TRESPAPHAN GmbH, Neunkirchen/Saar (DE)

(54) Sposób wytwarzania dwukierunkowo zorientowanej termokurczliwej folii poliolefinowej

B1 (11) **191003** (41) 2000 01 31 8(51) C08L 67/02
C08G 63/16
C08J 3/20

(21) 333947 (22) 1997 11 19

(30) 96 19652757 1996 12 18 DE

(86) 1997 11 19 PCT/EP97/06457

(87) 1998 06 25 WO98/27158, PCT Gazette nr 25/98

(72) May Michael, Wicker Michael

(73) RÖHM GMBH, Darmstadt (DE)

(54) Zmodyfikowany, częściowo krystaliczny, częściowo aromatyczny poliester, sposób modyfikacji częściowo krystalicznych, częściowo aromatycznych poliestrów i modyfikator częściowo krystalicznych, częściowo aromatycznych poliestrów

B1 (11) **190850** (41) 1999 04 26 8(51) C08L 67/02
C09D 167/02
B05D 1/26

(21) 329923 (22) 1997 05 16

(30) 96 649480 1996 05 17 US

(86) 1997 05 16 PCT/US97/08356

(87) 1997 11 27 WO97/44394, PCT Gazette nr 51/97

(72) Schmid Christian, Jung Rolf, Widmer Hans, Lu Martin, Jimenez Artemio, Sharp Louis, Postle Stephen

(73) THE DEXTER CORPORATION, Waukegan (US)

(54) Sposób powlekania podłoża metalowego

B1 (11) **190883** (41) 2000 11 06 8(51) C08L 95/00
(21) 338602 (22) 1998 08 05

(30) 97 9710267 1997 08 11 FR

(86) 1998 08 05 PCT/EP98/04875

(87) 1999 02 18 WO99/07792, PCT Gazette nr 07/99

(72) Boussad Nadjib

(73) ESSO SOCIETE ANONYME FRANCAISE, Rueil-Malmaison Cedex (FR)

(54) Emulsja bitumiczna typu "olej w wodzie", sposób jej wytwarzania i kompozycja spoiwa bitumicznego

B1 (11) **190838** (41) 2000 04 10 8(51) C08L 97/02
B27N 1/00
B22C 1/20
C09J 161/06

(21) 335165 (22) 1998 02 19

(30) 97 97102778 1997 02 20 EP

(86) 1998 02 19 PCT/IB98/00607

(87) 1998 08 27 WO98/37147, PCT Gazette nr 34/98

(72) Shen Kuo Cheng

(73) KRONOSPAN TECHNICAL Co. Ltd., Nikozja (CY); K. C. SHEN INTERNATIONAL LIMITED, Bridgetown (BB)

(54) Kompozycja spoiwa i sposób wytwarzania złącza klejonego

B1 (11) **190912** (41) 2001 04 09 8(51) C09C 1/00
C09C 1/28

(21) 335745 (22) 1999 09 28

(72) Stobierska Ewa, Paszkiewicz Zofia, Ślósarczyk Anna

(73) Akademia Górniczo-Hutnicza im. Stanisława Staszica, Kraków (PL)

(54) Sposób wytwarzania różowego barwnika cyrkonowo-żelazowego

B1 (11) **190936** (41) 2000 10 09 8(51) C09J 103/02
(21) 339814 (22) 2000 04 18

(72) Walkowski Aleksander, Mączyński Marian, Gucki Zdzisław, Lewandowicz Grażyna, Gzyl Piotr, Szymańska Grażyna, Urbaniak Grzegorz

(73) Centralne Laboratorium Przemysłu Ziemniaczanego, Poznań (PL)

(54) Klej do tektury falistej

B1 (11) **190975** (41) 1999 04 26 8(51) C09J 11/08
(21) 329272 (22) 1998 10 20

(30) 97 19746834 1997 10 23 DE

(72) Simon Ulrich, Gurke Thorsten

(73) DEGUSSA AG, Düsseldorf (DE)

(54) Masa topliwego kleju do powlekania struktur płaskich

B1 (11) **190911** (41) 1998 08 17 8(51) C09K 3/10
C08K 5/54
C08L 31/04
C08L 33/08

(21) 324673 (22) 1998 02 05

(30) 97 19704553 1997 02 06 DE

(72) Herold Hardy, Mosseveld Hendrikus, Kellermann Rita

(73) Wacker-Chemie GmbH, Monachium (DE)

(54) Zastosowanie alkiloalkoksysilanów jako dodatku do mas spoinowych

B1 (11) **190985** (41) 2001 02 26 8(51) C10B 51/00
F23G 5/027

(21) 342026 (22) 2000 08 16

(30) 99 9910576 1999 08 16 FR

(72) Marty Eric, Martin Gérard, Lebas Etienne

(73) INSTITUT FRANCAIS DU PETROLE, Rueil Malmaison Cedex (FR)

(54) Sposób i urządzenie do wytwarzania gazu palnego z surowca bogatego w substancje organiczne

B1 (11) **190951** (41) 2003 02 10 8(51) C10G 1/10
(21) 350912 (22) 2000 04 28

(30) 99 60132634 1999 05 05 US

(86) 2000 04 28 PCT/US00/11627

(87) 2000 11 16 WO00/68338, PCT Gazette nr 46/00

(72) Weinecke Michael H., Unterweger Robert J.

(73) METSO MINERALS INDUSTRIES, INC., Milwaukee (US)

(54) Układ odzyskiwania oleju z gazu otrzymanego z pirolizy materiału zawierającego węglowodory i sposób odzyskiwania oleju z gazu otrzymanego z pirolizy materiału zawierającego węglowodory

B1 (11) **190949** (41) 2004 01 26 8(51) C10G 45/64
(21) 354583 (22) 2000 10 04

(30) 99 19949211 1999 10 13 DE

(86) 2000 10 04 PCT/EP00/09698

(87) 2001 04 19 WO01/27223, PCT Gazette nr 16/01

(72) Weitkamp Jens, Bischof Hilmar, Dohler Werner, Laege Jurgen, Fuder Franz, Raichle Andreas, Traa Yvonne

(73) VEBA OIL REFINING & PETROCHEMICALS GMBH, Gesenkirchen-Hassel (DE)

(54) Sposób wytwarzania n-alkanów z frakcji ropy naftowej i katalizator do realizacji tego sposobu

B1 (11) **190848** (41) 2001 12 17 8(51) C10G 63/04
(21) 345402 (22) 1999 07 02
(30) 98 210354 1998 07 08 JP
(86) 1999 07 02 PCT/JP99/03603
(87) 2000 01 20 WO00/02812, PCT Gazette nr 03/00
(72) Taki Masayoshi, Mizuno Seiji, Ozaki Toshiaki, Kawahara Tatsuya, Kinoshita Katsuhiko, Negishi Yoshimasa
(73) TOYOTA JIDOSHA KABUSHIKI KAISHA, Aichi-ken (JP)
(54) Urządzenie do reformowania paliwa

B1 (11) **190882** (41) 2000 07 31 8(51) C10G 69/04
(21) 336999 (22) 1998 05 12
(30) 97 862229 1997 05 23 US
(86) 1998 05 12 PCT/US98/09581
(87) 1998 11 26 WO98/53029, PCT Gazette nr 47/98
(72) Borghard William Stern, Durand Paul Pierce, Trewella Jeffrey Charles, Collins Nick Allen, Hilbert Timothy Lee
(73) ExxonMobil Oil Corporation, Irving (US)
(54) Sposób obróbki wodorem frakcji węglowodorowej

B1 (11) **190952** (41) 2001 02 12 8(51) C10J 3/48
F23G 5/027
B01D 53/64
(21) 334763 (22) 1999 08 02
(72) Sekuła Robert
(73) ABB Sp. z o.o., Warszawa (PL)
(54) Sposób i układ do wykorzystania produktów pirolizy materiału organicznego

B1 (11) **190984** (41) 2002 01 14 8(51) C10L 3/00
(21) 346017 (22) 1999 08 04
(30) 98 19837066 1998 08 17 DE
(86) 1999 08 04 PCT/EP99/05639
(87) 2000 03 02 WO00/11120, PCT Gazette nr 09/00
(72) Mansfeld Gerd, Rohde Ute, Henke Fritz, Kaesler Heribert
(73) Symrise GmbH & Co. KG, Holzminden (DE); Ruhrgas Aktiengesellschaft, Essen (DE)
(54) Sposób nawaniania gazu i gaz zawierający dodatek nawaniający

B1 (11) **190970** (41) 2002 06 17 8(51) C11D 1/37
C11D 1/14
(21) 344615 (22) 2000 12 15
(72) Kłosiński Bogdan
(73) Przedsiębiorstwo Wielobranżowe OKTIMA Sp. z o.o., Bydgoszcz (PL)
(54) Proszek do prania

B1 (11) **190829** (41) 1999 09 13 8(51) C12M 1/04
C12M 3/02
(21) 332483 (22) 1997 09 26
(30) 96 119310 1996 09 26 IL
(86) 1997 09 26 PCT/IL97/00316
(87) 1998 04 02 WO98/13469, PCT Gazette nr 13/98
(72) Shaaltiel Yoseph
(73) PROTALIX LTD., Carmiel (IL)
(54) Sposób i urządzenie do sterylnego hodowania i zbierania komórek i/lub tkanek oraz bateria urządzeń do sterylnego hodowania i zbierania komórek i/lub tkanek

B1 (11) **190961** (41) 2000 03 27 8(51) C12N 1/20
D21C 3/22
C12P 1/04

(21) 328592 (22) 1998 09 14
(72) Struszczyk Henryk, Ciechańska Danuta, Guzińska Krystyna, Wrześniewska-Tosik Krystyna, Urbanowski Alojzy, Kucharska Magdalena, Wiśniewska-Wrona Maria
(73) Instytut Włókien Chemicznych, Łódź (PL)
(54) Sposób wytwarzania modyfikowanej celulozy bakteryjnej

B1 (11) **190865** (41) 2001 01 02 8(51) C12P 19/56
(21) 339620 (22) 1998 09 30
(30) 97MI 2255 1997 10 03 IT
(86) 1998 09 30 PCT/EP98/06226
(87) 1999 04 15 WO99/18229, PCT Gazette nr 15/99
(72) Bombardelli Ezio, Ponzzone Cesare
(73) INDENA S.P.A., Mediolan (IT)
(54) Sposób otrzymywania związków 3-O-glikozylokolchikonych

B1 (11) **190847** (41) 2001 01 29 8(51) C12Q 1/68
C12N 15/31
(21) 340330 (22) 1998 11 18
(30) 97 19751243 1997 11 19 DE
(86) 1998 11 18 PCT/EP98/07398
(87) 1999 05 27 WO99/25870, PCT Gazette nr 21/99
(72) Hacker Jörg, Sonnenborn Ulrich, Blum-Oehler Gabriele, Schulze Jürgen, Malinka Jürgen, Proppert Hans
(73) PHARMA-ZENTRALE GMBH, Herdecke (DE)
(54) Sposób identyfikacji szczepu DSM 6601 Escherichia coli

B1 (11) **190913** (41) 2001 06 04 8(51) C14C 3/02
C14C 3/08
(21) 336820 (22) 1999 11 26
(72) Krawiecki Czesław, Kosińska Krystyna, Urbaniak Maciej
(73) Instytut Przemysłu Skózanego, Łódź (PL)
(54) Sposób bezkapielowego i bezpiklowego chromowego garbowania skór

B1 (11) **190890** (41) 2001 02 12 8(51) C21A 7/20
F27B 1/20
(21) 340633 (22) 1998 09 28
(30) 97 90179 1997 11 26 LU
(86) 1998 09 28 PCT/EP98/06153
(87) 1999 06 10 WO99/28510, PCT Gazette nr 23/99
(72) Lonardi Emile, Venturini Jean-Jacques, Cimenti Giovanni, Thillen Guy
(73) PAUL WURTH S.A., Luxemburg (LU)
(54) Sposób i układ do chłodzenia urządzenia załadownego pieca szybowego

B1 (11) **190927** (41) 2002 01 02 8(51) C22B 7/00
(21) 340970 (22) 2000 06 20
(72) Nowakowski Jerzy, Bukiej Władysław
(73) Akademia Górniczo-Hutnicza im. Stanisława Staszica, Kraków (PL)
(54) Sposób odzyskiwania metali, głównie arsenu i cynku z odpadowych materiałów pochodzących z produkcji miedzi

B1 (11) **190892** (41) 1999 01 18 8(51) C22C 38/00
(21) 327388 (22) 1998 07 10
(30) 97 9708770 1997 07 10 FR
(72) Pichard Claude
(73) ASCOMETAL, Puteaux (FR)
(54) Sposób wytwarzania elementu mechanicznego ze stali nawęglanej lub węgloazotowanej oraz stal nawęglana lub węgloazotowana, zwłaszcza do wytwarzania elementu mechanicznego

B1 (11) 190893 (21) 343786 (72) Lełątko Józef, Morawiec Henryk (73) Uniwersytet Śląski, Katowice (PL) (54) Stop miedzi z pamięcią kształtu	(41) 2002 05 20 (22) 2000 11 09	8(51) C22C 9/01	(72) Persson Michael, Carlén Joakim, Johansson Hans, Cordoba Carlos (73) Eka Chemicals AB, Bohus (SE) (54) Sposób wytwarzania papieru i mieszanina polimerów
B1 (11) 190895 (21) 343696 (72) Morawiec Henryk, Lełątko Józef (73) Uniwersytet Śląski, Katowice (PL) (54) Stop miedzi z pamięcią kształtu	(41) 2002 05 06 (22) 2000 11 03	8(51) C22C 9/01	B1 (11) 190839 (21) 338224 (76) Soja Tadeusz, Nysa (PL) (54) Środek do stabilizacji warstwy wierzchniej gruntu
B1 (11) 190940 (21) 338755 (72) Kołpak Jan, Mellerowicz Ryszard (73) Mellerowicz Ryszard, Poznań (PL) (54) Sposób metalizacji zanurzeniowej, zwłaszcza cynkowania powierzchni przedmiotów metalowych oraz zestaw urządzeń do cynkowania ogniowego	(41) 2001 09 10 (22) 2000 02 29	8(51) C23C 2/02 C25D 21/16 C23F 3/00	B1 (11) 190812 (21) 327682 (30) 97 9709518 (72) Vitel Jean Pierre, Favier Noel, Schneider Andre, Lescot Didier, Bourgin Rene (73) PONT-A-MOUSSON SA, Nancy (FR) (54) Urządzenie do łączenia końcówki jednego elementu kanalizacyjnego z kołnierzem drugiego elementu kanalizacyjnego i szczelne połączenie elementów kanalizacyjnych
B1 (11) 190941 (21) 335744 (76) Mellerowicz Ryszard, Poznań (PL) (54) Sposób oczyszczania powierzchni wyrobów stalowych z regeneracją kąpieli czyszczącej	(41) 2001 04 09 (22) 1999 09 28	8(51) C23F 11/04 C23F 11/10 C23G 1/02 C25D 21/18	B1 (11) 190974 (21) 355511 (30) 99 19959065 (86) 2000 12 08 PCT/DE00/04391 (87) 2001 06 14 WO01/42574, PCT Gazette nr 24/01 (72) Stolzenburg Olaf (73) LOGISTIC CONSULT INGENIEURGESELLSCHAFT MBH, Leipzig (DE) (54) Szyb wody ściekowej i instalacji multimedialnych
B1 (11) 190990 (21) 343583 (76) Kitowska Barbara, Gdańsk (PL); Malczewski Marian, Gdańsk (PL) (54) Urządzenie do elektroosmotycznego usuwania rdzy z powierzchni metalowych	(41) 2002 05 06 (22) 2000 10 28	8(51) C23G 3/00 C25F 7/00	B1 (11) 190931 (21) 325066 (72) Bokun Zbigniew (73) Politechnika Wrocławska, Wrocław (PL) (54) Portfenotrologia
B1 (11) 190845 (21) 327872 (30) 97MI 1920 (72) Fort Jean-Claude, Mojana Corrado, Borrione Pierluigi (73) DE NORA ELETTRODI S.p.A., Mediolan (IT); ATOFINA S.A., Puteaux (FR) (54) Elektrolizer do przepionowej elektrolizy chlorowo-alkalicznej i sposób wytwarzania katody elektrolizera oraz przepiony elektrolizera	(41) 1999 02 15 (22) 1998 08 06 1997 08 08	8(51) C25B 9/04 IT	B1 (11) 190932 (21) 325065 (72) Bokun Zbigniew (73) Politechnika Wrocławska, Wrocław (PL) (54) Balustrada balkonowa
B1 (11) 190983 (21) 336573 (30) 97 60045269 (86) 1998 04 23 PCT/EP98/02411 (87) 1998 11 12 WO98/50610, PCT Gazette nr 45/98 (72) Mc Intosh Stanley A., Hu Harry Y., Bailey Bobby J., Gannon O. Keith (73) BASF CORPORATION, Mount Olive (US) (54) Sposób wytwarzania stabilizowanego, barwionego w masie włókna, sposób przedzenia barwionych w stopionej masie włókien nylonowych i stabilizowane światlnie, barwione w stopionej masie włókno nylonowe	(41) 2000 07 03 (22) 1998 04 23 1997 05 01	8(51) D01F 6/60 C08G 69/48 C08K 5/3435 US	B1 (11) 190978 (21) 343476 (30) 98 886 (86) 1999 04 09 PCT/CH99/00145 (87) 1999 10 28 WO99/54574, PCT Gazette nr 43/99 (76) Keller Ernst, Richterswil (CH) (54) Zamek bezpieczeństwa i klucz do zamka bezpieczeństwa oraz komplet klamek do zamka bezpieczeństwa
B1 (11) 190930 (21) 315106 (30) 95 9502522	(41) 1997 01 20 (22) 1996 07 05 1995 07 07	8(51) D21H 23/04 D21H 17/74 D21H 11/00 SE	B1 (11) 190834 (21) 332179 (30) 98 19812997 (72) Gersdorf Oliver, Lohmann Cord, Sassmannshausen Jürgen, Sauer Lothar (73) SIEGENIA-FRANK KG, Siegen (DE) (54) Okno, drzwi lub temu podobne z przekładnią uruchamiającą
			B1 (11) 190835 (21) 332661 (30) 98 29807342

(72) Niemann Hans Dieter, Lange Peter, Krämer Stephan

(73) Niemann Hans Dieter, Kerpen-Horrem (DE)

(54) Zawiasa do okien lub drzwi

B1 (11) **190982** (41) 2000 12 18 8(51) E05F 3/00
(21) 339576 (22) 1999 05 06

(30) 98 19834889 1998 08 03 DE
98 29822258 1998 12 16 DE

(86) 1999 05 06 PCT/EP99/03113

(87) 2000 02 17 WO00/08285, PCT Gazette nr 07/00

(72) Ginzel Olaf, Fengler Rainer, Parzanka Lars,
Migchielsen Roger

(73) DORMA GMBH & CO. KG, Ennepetal (DE)

(54) Samozamykacz drzwiowy

B1 (11) **190879** (41) 2001 01 02 8(51) E06B 3/40
E06B 3/50

(21) 339622 (22) 1998 10 02
(30) 97 9703588 1997 10 02 SE

(86) 1998 10 02 PCT/SE98/01775

(87) 1999 04 15 WO99/18319, PCT Gazette nr 15/99

(76) Öhman Hans, Västra Frölunda (SE)

(54) Urządzenie do otwierania okien

B1 (11) **190821** (41) 2000 12 18 8(51) E21C 27/24
E21D 9/10

(21) 333679 (22) 1999 06 09

(72) Dolipski Marian, Sobota Piotr, Cheluszka Piotr, Osadnik Jan,
Gruszczyk Jerzy, Staniczek Franciszek, Korczyński Maciej, Siejna
Krystyna, Bogacki Henryk

(73) Politechnika Śląska, Gliwice (PL)

(54) Zespół sprzęgający do mocowania głowic urabiających na
wale wyjściowym reduktora w układzie urabiania kombajnu chod-
nikowego

B1 (11) **190942** (41) 2001 04 23 8(51) E21D 11/30
(21) 336014 (22) 1999 10 12

(76) Iwanowicz Roman, Zabrze (PL); Kaczmarzyk Stanisław,
Zabrze (PL)

(54) Górnicza stopa podporowa, spawana

B3 (11) **190806** (41) 2001 03 12 8(51) E21D 23/16
(21) 335176 (22) 1999 08 27

(72) Sznepka Helmut

(73) Centrum Mechanizacji Górnictwa KOMAG, Gliwice (PL)

(54) Hydrauliczny układ sterowania regulowaną podpornością ro-
boczą zmechanizowanej obudowy górniczej

B1 (11) **190820** (41) 2000 11 20 8(51) E21F 15/04
(21) 333030 (22) 1999 05 06

(72) Lenard Jan, Gerlich Jacek

(73) Centrum Mechanizacji Górnictwa KOMAG, Gliwice (PL)

(54) Zmechanizowana tama podsadzkowa

B1 (11) **191001** (41) 1998 12 21 8(51) F02B 53/00
(21) 320581 (22) 1997 06 16

(76) Kulka Stanisław, Sosnowiec (PL)

(54) Silnik spalinowy, obrotowy

B1 (11) **190992** (41) 2000 01 17 8(51) F02G 1/043
(21) 372287 (22) 1998 07 14

(72) Żmudzki Stefan

(73) Politechnika Szczecińska, Szczecin (PL)

(54) Zespół trzonu tłoka silnika cieplnego wodzikowego, zwię-
sza silnika Stirlinga

B1 (11) **191002** (41) 1997 09 29 8(51) F03B 9/00
(21) 313302 (22) 1996 03 15

(76) Niezabitowski Marian, Kazimierz Dolny (PL)

(54) Siłownia samoczynnie spiętrzająca wodę

B1 (11) **190817** (41) 2000 07 03 8(51) F16B 29/00
F16B 43/02

E04B 1/18
E04B 1/38

(21) 330630 (22) 1998 12 30

(72) Kowal Zbigniew, Szychowski Andrzej

(73) Politechnika Świętokrzyska, Kielce (PL)

(54) Sposób połączenia elementów konstrukcji stalowych

B1 (11) **190853** (41) 2004 01 12 8(51) F16B 37/04
F16B 39/08

(21) 354448 (22) 2000 09 16
(30) 99 19946890 1999 09 30 DE

(86) 2000 09 16 PCT/EP00/09060

(87) 2002 04 11 WO02/29262, PCT Gazette nr 15/02

(72) De Jong Michael

(73) A. RAYMOND & CIE, Grenoble (FR)

(54) Element ustalający do niezawodnego mocowania śrub z łbem

B1 (11) **190976** (41) 1999 12 06 8(51) F16C 33/12
C23C 14/06

C22C 13/00
C22F 1/02
C21D 1/74

(21) 333498 (22) 1999 06 01
(30) 98 19824308 1998 06 02 DE

(72) Heinss Jens-Peter, Goedicke Klaus, Metzner Christoph,
Andler Gerd

(73) FEDERAL-MOGUL WIESBADEN GmbH, Wiesbaden (DE)

(54) Panełka łożyska ślizgowego oraz sposób wytwarzania pane-
wki łożyska ślizgowego

B1 (11) **190945** (41) 2000 07 03 8(51) F16D 7/08
(21) 330657 (22) 1998 12 30

(72) Kowal Aleksander

(73) Politechnika Śląska, Gliwice (PL)

(54) Sprzęgło mechaniczne

B1 (11) **190833** (41) 2000 11 06 8(51) F16H 57/12
F16H 3/091

(21) 332840 (22) 1999 04 27

(72) Kowal Aleksander, Godlewski Maciej, Masły Stanisław

(73) Ośrodek Badawczo-Rozwojowy Urządzeń Mechanicznych
OBRUM, Gliwice (PL)

(54) Uzębiony zespół przekładni jedno i wielodrożnej

B1 (11) **190972** (41) 2001 12 17 8(51) F16J 15/54
(21) 340651 (22) 2000 06 07

(72) Wawak Jan, Duźniak Mirosław

(73) ANGA Uszczelnienia Mechaniczne Sp. z o.o., Kozy (PL)

(54) Uszczelnienie czołowe wału, zwłaszcza do cieczy zanieczysz-
czonych cząstkami stałymi

B1 (11) **190877** (41) 2001 01 15 8(51) F16K 1/38
F16K 17/04

(21) 334262 (22) 1999 07 08

(72) Jamroz Stanisław, Rymśa Roman

(73) Zakłady Automatyki POLNA S.A., Przemyśl (PL)

(54) Zawór regulujący

B1 (11) **190876** (41) 2000 01 03 8(51) F16K 15/04
F16K 17/04

(21) 334321 (22) 1999 07 08

(72) Grzegorzczak Jerzy

(73) HYDRAULIK SERWIS Sp. z o.o., Mikołów (PL)

(54) Zawór ciśnieniowy z przewodem zwrotnym

- B1 (11) **190874** (41) 2001 05 21 8(51) F16L 33/02
F16B 2/08
(21) 342169 (22) 1998 12 09
(30) 98 240 1998 02 02 CH
(86) 1998 12 09 PCT/CH98/00521
(87) 1999 08 05 WO99/39123, PCT Gazette nr 31/99
(72) Oetiker Hans
(73) Hans Oetiker AG, Maschinen-und Apparatefabrik, Horgen (CH)
(54) Pierścień zaciskowy
- B1 (11) **190875** (41) 1999 08 16 8(51) F16L 43/00
(21) 324790 (22) 1998 02 12
(76) Zwoliński Janisław, Warszawa (PL)
(54) Rurowe kolano gładkie i sposób formowania rurowego kolana gładkiego oraz układ monitoringu rurowego kolana gładkiego o ściankach wielowarstwowych
- B1 (11) **190939** (41) 2002 03 11 8(51) F16L 55/16
B21C 37/12
B29C 63/32
(21) 346869 (22) 1999 09 22
(30) 98 6106 1998 09 22 AU
(86) 1999 09 22 PCT/AU99/00808
(87) 2000 03 30 WO00/17564, PCT Gazette nr 13/00
(72) Menzel Stanley William Otto
(73) RIB LOC AUSTRALIA PTY. LTD., Gepps Cross (AU)
(54) Sposób zwijania śrubowej rury i maszyna do zwijania rur
- B1 (11) **190996** (41) 1999 10 25 8(51) F21V 17/00
F21S 4/00
(21) 332920 (22) 1999 04 30
(72) Adamczyk Karol
(73) ZATRA Spółka Akcyjna, Skierniewice (PL)
(54) Oprawa szklarniowa z wyładowczym źródłem światła
- B1 (11) **190938** (41) 1999 02 01 8(51) F23D 1/00
(21) 327683 (22) 1998 07 23
(30) 97 198489 1997 07 24 JP
(72) Okazaki Hirofumi, Kobayashi Hironobu, Tsumura Toshikazu, Kiyama Kenji, Jimbo Tadashi, Kuramashi Kouji, Morita Shigeki, Nomura Shin-ichiro, Shimogori Miki
(73) Hitachi, Ltd., Tokyo (JP); Babcock Hitachi K.K., Tokyo (JP)
(54) Palnik na pył węglowy
- B1 (11) **190813** (41) 2000 09 11 8(51) F23H 7/00
(21) 338915 (22) 2000 03 09
(30) 99 19910425 1999 03 10 DE
(72) Burcek Walter
(73) EEE European Engineering & Environment SAH, Luksemburg (LU)
(54) Zespół rusztów kotła grzejnego
- B1 (11) **190981** (41) 2000 07 31 8(51) F23N 1/00
(21) 337960 (22) 2000 01 21
(30) 99 9900680 1999 01 22 FR
(72) Cordier Rémy, Ferlin Thierry, Tackels Guy, Mine Thierry
(73) SAINT-GOBAIN VITRAGE, Courbevoie (FR); GAZ DE FRANCE, Paryż (FR)
(54) Sposób i urządzenie do regulacji mocy kalorycznej strumienia paliwa gazowego
- B1 (11) **190948** (41) 2001 03 26 8(51) F25B 39/02
F25B 41/06
(21) 341234 (22) 1998 12 18
(30) 97 29722661 1997 12 22 DE
(86) 1998 12 18 PCT/EP98/08359
(87) 1999 07 01 WO99/32839, PCT Gazette nr 26/99
(72) Cieslik Detlef
- (73) BSH BOSCH UND SIEMENS HAUSGERÄTE GMBH, Monachium (DE)
(54) Układ parownika
- B1 (11) **190805** (41) 2000 01 31 8(51) F25D 21/06
(21) 334819 (22) 1999 08 06
(72) Gębik Piotr, Koźbiał Paweł
(73) Przedsiębiorstwo Produkcyjno-Usługowo-Handlowe GECO Sp.z o.o., Kraków (PL)
(54) Sposób inicjacji odszraniania chłodnicy powietrza i urządzenie do inicjacji odszraniania chłodnicy powietrza
- B1 (11) **190843** (41) 2000 11 20 8(51) F26B 3/06
F28C 3/12
F28D 21/00
F28F 13/06
B01D 43/00
(21) 338796 (22) 1998 08 25
(30) 97 08767 1997 08 25 AU
(86) 1998 08 25 PCT/AU98/00688
(87) 1999 03 04 WO99/10078, PCT Gazette nr 09/99
(72) Conochie David Stewart, Davies Mark Howard, Howison Katherine Fiona
(73) KFX INC., Denver (US)
(54) Sposób ogrzewania materiału stałego w naczyniu technologicznym i urządzenie do ogrzewania materiału stałego w naczyniu technologicznym
- B1 (11) **190819** (41) 2000 01 17 8(51) F41J 5/00
(21) 334620 (22) 1999 07 27
(76) Wernikowski Kazimierz, Warszawa (PL)
(54) Figura bojowa
- B1 (11) **190998** (41) 2002 07 01 8(51) G01F 23/14
B65D 90/48
(21) 344912 (22) 2000 12 29
(76) Popko Eugeniusz, Wrocław (PL)
(54) Sposób i urządzenie do pomiaru ilości paliwa w zbiorniku pojazdu samochodowego w warunkach dynamicznych
- B1 (11) **190808** (41) 2000 04 25 8(51) G01N 21/00
C09B 11/00
G06K 9/00
(21) 329342 (22) 1998 10 23
(72) Attia Abdel Gauwad Mustafa, Flik Józef
(73) Uniwersytet Mikołaja Kopernika, Toruń (PL)
(54) Sposób oceny autentyczności obrazu malarskiego
- B1 (11) **190809** (41) 2002 03 25 8(51) G01N 25/72
G01N 21/89
(21) 347315 (22) 1999 08 05
(30) 98 19846995 1998 10 13 DE
(86) 1999 08 05 PCT/DE99/02453
(87) 2000 04 20 WO00/22423, PCT Gazette nr 16/00
(72) Meinschmidt Peter, Sembach Joerg
(73) FRAUNHOFER-GESELLSCHAFT ZUR FOERDERUNG DER ANGEWANDTEN FORSCHUNG E.V., München (DE)
(54) Urządzenie do bezdotykowego wykrywania wad struktury materiału oraz/lub wad powierzchni przedmiotów, zwłaszcza płyt wiórowych
- B1 (11) **190920** (41) 2001 10 22 8(51) G01N 3/20
(21) 339749 (22) 2000 04 18
(76) Kowal Jacek, Warszawa (PL)
(54) Sposób pomiaru współczynników sprężystości w wybranych obszarach materiału

B1 (11) **190846** (41) 2002 06 03 8(51) G01N 33/00
G01N 1/04
(21) 344033 (22) 2000 11 21
(72) Barszczewski Jerzy
(73) Instytut Melioracji i Użytków Zielonych, Falenty (PL)
(54) Aparat do objętościowego odmierzenia świeżej masy próbek gleby

B1 (11) **190955** (41) 2001 06 04 8(51) G02C 7/00
G02C 7/06
(21) 342241 (22) 1999 02 03
(30) 98 98830059 1998 02 11 EP
(86) 1999 02 03 PCT/EP99/00708
(87) 1999 08 19 WO99/41633, PCT Gazette nr 33/99
(72) Altieri Andrea, Filippo Alessandro
(73) EURO LENS TECHNOLOGY S.P.A., Staranzano (IT); , (PL)
(54) Progresywna wieloogniskowa soczewka kontaktowa

B1 (11) **190919** (41) 2001 04 23 8(51) G09F 13/08
G09F 11/00
G09F 19/00
(21) 335983 (22) 1999 10 10
(72) Bar-Yona Itzhak
(73) M.V.T.MULTI VISION TECHNOLOGIES LTD.,
Rosh Ha' Ayin (IL)
(54) Urządzenie wyświetlające

B1 (11) **190921** (41) 2001 09 10 8(51) H01H 71/10
(21) 343929 (22) 1999 06 07
(30) 98 9808174 1998 06 24 FR
(86) 1999 06 07 PCT/FR99/01329
(87) 1999 12 29 WO99/67800, PCT Gazette nr 52/99
(72) Herpin Jean-Philippe, Raso André, Nebon Jean-Pierre
(73) SCHNEIDER ELECTRIC INDUSTRIES S.A.,
Rueil Malmaison (FR)
(54) Wielobiegunowy wyłącznik niskonapięciowy

B1 (11) **190953** (41) 2001 03 26 8(51) H01L 21/26
(21) 335497 (22) 1999 09 20
(72) Misiuk Andrzej, Ratajczak Jacek, Antonowa Irina V., Popov
Vladimir P.
(73) Instytut Technologii Elektronowej, Warszawa (PL)
(54) Sposób wytwarzania struktury półprzewodnikowej

B1 (11) **190918** (41) 1999 05 24 8(51) H01M 4/00
H01M 4/68
C22C 11/06
(21) 330554 (22) 1998 03 19
(30) 97 839302 1997 04 18 US
(86) 1998 03 19 PCT/US98/05276
(87) 1998 10 29 WO98/48468, PCT Gazette nr 43/98
(72) Anderson Carl J., Feres Fred F.
(73) EXIDE CORPORATION, Reading (US)
(54) Kratka elektrody ołowiowego akumulatora kwasowego

B1 (11) **190997** (41) 1999 03 29 8(51) H02G 3/12
(21) 329615 (22) 1998 02 20
(30) 97 808309 1997 02 28 US
(86) 1998 02 20 PCT/US98/03357
(87) 1998 09 03 WO98/38714, PCT Gazette nr 35/98
(72) Makwinski Mark W., McCord Kent R., Russo Thomas R.,
Hemingway Jeffrey D.
(73) THE WIREMOLD COMPANY, West Hartford (US)
(54) Modułowy zespół płytki czołowej

B1 (11) **190958** (41) 2001 03 12 8(51) H02H 3/18
(21) 335264 (22) 1999 09 03
(72) Wielich Władysław

(73) Pućko Andrzej, Toruń (PL)
(54) Układ impulsowy odporny na zmianę polaryzacji napięcia wejściowego

B1 (11) **190962** (41) 2000 06 05 8(51) H02K 11/06
H02K 19/06
(21) 329858 (22) 1998 11 24
(72) Kamiński Grzegorz, Przyborowski Włodzimierz, Szczypior Jan
(73) Politechnika Warszawska, Warszawa (PL)
(54) Silnik reluktancyjny przełączalny z toczącym się wirnikiem

B1 (11) **190963** (41) 2000 06 05 8(51) H02K 41/06
H02K 19/06
(21) 329860 (22) 1998 11 24
(72) Kamiński Grzegorz, Przyborowski Włodzimierz, Szczypior Jan
(73) Politechnika Warszawska, Warszawa (PL)
(54) Silnik reluktancyjny, przełączalny z toczącym się wirnikiem

B1 (11) **190964** (41) 2000 06 05 8(51) H02K 41/06
H02K 19/06
(21) 329861 (22) 1998 11 24
(72) Kamiński Grzegorz, Przyborowski Włodzimierz, Szczypior Jan
(73) Politechnika Warszawska, Warszawa (PL)
(54) Silnik reluktancyjny przełączalny z toczącym się wirnikiem

B1 (11) **191000** (41) 2000 05 22 8(51) H02N 3/00
(21) 329655 (22) 1998 11 10
(72) Godlewski Jan
(73) Politechnika Gdańska, Gdańsk-Wrzeszcz (PL)
(54) Układ do wytwarzania mocy elektrycznej

B1 (11) **190999** (41) 2001 07 30 8(51) H04L 25/03
H04C 25/06
(21) 343163 (22) 1999 04 07
(30) 98 19815701 1998 04 08 DE
(86) 1999 04 07 PCT/DE99/01041
(87) 1999 10 21 WO99/53659, PCT Gazette nr 42/99
(72) Cinkler Kalman, Kammeyer Karl-Dirk
(73) ROBERT BOSCH GMBH, Stuttgart (DE)
(54) Sposób demodulacji fali nośnej modulowanej cyfrowym szeregiem symboli

B1 (11) **190854** (41) 1998 10 12 8(51) H05B 3/14
F23Q 7/00
F02P 19/02
(21) 325622 (22) 1998 03 30
(30) 97 79517 1997 03 31 JP
98 50380 1998 03 03 JP
(72) Mizuno Takanori
(73) NGK SPARK PLUG CO. LTD, Aichi (JP)
(54) Grzałka ceramiczna

INDEKS UDZIELONYCH PATENTÓW, WEDŁUG SYMBOLI MKP

Symbol MKP	Nr patentu	Symbol MKP	Nr patentu
1	2	1	2
A01G 31/00	190909	A23B 4/044	190908
A01N 43/56	190926*	A23C 11/04	190841
A22B 3/00	190881	A23C 19/09	190842
A22C 13/00	190807	A23D 9/00	190841*

* Patent oznaczony więcej niż jednym symbolem klasyfikacyjnym. Ogłoszenie dotyczące tego patentu można znaleźć pod symbolem klasyfikacyjnym odpowiadającym numerowi bez gwiazdki.

1		2		1		2		1		2	
A23K	1/16	190840	A61K	38/26	190991*	B05B	1/26	190822	C02F	1/42	190917*
A23K	1/18	190840*	A61K	39/02	190989	B05D	1/26	190850*	C02F	9/00	190917
A23L	1/328	190907	A61K	39/116	190989*	B05D	7/24	190934*	C03B	31/00	190894
A23L	2/78	190906	A61K	39/145	190925*	B21C	37/12	190939*	C03C	11/00	190886
A23L	2/80	190906*	A61K	39/295	190989*	B22C	1/20	190838*	C03C	17/02	190885
A47B	53/00	190823	A61K	39/39	190925	B22D	11/12	190825	C03C	3/083	190950*
A47J	37/07	190954	A61K	39/395	190897*	B22F	1/00	190995*	C03C	3/087	190950*
A47L	9/04	190935	A61K	45/06	190903*	B22F	3/16	190995	C03C	4/02	190950
A61B	5/0408	190959	A61K	48/00	190989*	B22F	5/00	190969	C04B	41/48	190915
A61C	19/04	190810*	A61K	49/04	190905*	B22F	5/12	190969*	C05D	9/00	190868
A61C	8/00	190810	A61K	6/00	191004*	B23K	23/00	190830	C05D	9/00	190933
A61F	13/15	190901*	A61K	9/127	190987	B23P	17/00	190832	C07C	237/46	190905
A61G	7/057	190880	A61K	9/20	190947*	B23P	17/00	190966	C07C	29/62	190956*
A61H	39/00	190888*	A61K	9/20	190988	B23P	17/04	190965	C07C	319/20	190904*
A61H	7/00	190888	A61L	15/60	190901	B23P	17/04	190967	C07C	33/42	190956
A61J	1/00	190818	A61L	27/40	191004	B23Q	3/15	190971	C07C	401/00	190804
A61K	31/00	190866	A61L	27/58	191004*	B25C	1/10	190980	C07C	45/45	190904
A61K	31/167	190988*	A61M	15/00	190934	B27N	1/00	190838*	C07C	67/055	190979*
A61K	31/192	190947	A61M	5/30	190878	B29B	17/00	190994	C07C	69/01	190979*
A61K	31/194	190864	A61M	5/307	190878*	B29C	63/32	190939*	C07D	207/12	190873
A61K	31/225	190864*	A61M	5/31	190811*	B29C	65/20	190826	C07D	209/44	190861
A61K	31/34	190960*	A61M	5/46	190811	B31D	1/02	190824	C07D	213/79	190872*
A61K	31/38	190858*	A61P	1/00	190960*	B32B	27/08	190993	C07D	213/803	190872
A61K	31/40	190873*	A61P	11/00	190902*	B32B	27/32	190910*	C07D	213/81	190872*
A61K	31/4155	190926*	A61P	11/14	190899*	B32B	37/04	190993*	C07D	217/12	190852*
A61K	31/4164	190902*	A61P	23/00	190860*	B41C	1/02	190828*	C07D	217/20	190860
A61K	31/425	190898	A61P	23/00	190896*	B41F	5/24	190867	C07D	223/16	190859
A61K	31/435	190803*	A61P	23/00	190900*	B41K	1/40	190827	C07D	231/12	190926*
A61K	31/44	190859*	A61P	25/00	190858*	B41M	1/14	190867*	C07D	231/14	190926*
A61K	31/44	190869*	A61P	25/00	190903*	B41M	1/20	190828	C07D	231/38	190926
A61K	31/44	190870*	A61P	25/00	190960*	B41M	3/14	190828*	C07D	233/56	190859*
A61K	31/4439	190902	A61P	25/04	190856*	B41N	1/06	190828*	C07D	233/86	190946*
A61K	31/445	190857*	A61P	25/14	190898*	B60C	11/18	190928	C07D	235/22	190859*
A61K	31/445	190896	A61P	25/24	190924*	B60C	27/02	190928*	C07D	239/48	190855
A61K	31/445	190900	A61P	29/00	190863*	B60D	1/02	190831*	C07D	239/69	190968
A61K	31/445	190924*	A61P	33/00	190926*	B60N	2/10	190887	C07D	243/16	190859*
A61K	31/445	190960*	A61P	35/00	190852*	B60N	2/42	190887*	C07D	261/14	190968*
A61K	31/47	190859*	A61P	35/00	190866*	B62D	53/06	190831	C07D	277/36	190946
A61K	31/47	190860*	A61P	35/00	190925*	B62D	55/275	190973	C07D	277/52	190968*
A61K	31/472	190852*	A61P	35/00	190989*	B62L	1/06	190977	C07D	295/088	190871
A61K	31/4725	190852*	A61P	37/00	190864*	B62L	1/06	190986	C07D	307/93	190960
A61K	31/495	190859*	A61P	37/00	190866*	B62L	3/02	190977*	C07D	401/00	190859*
A61K	31/495	190871*	A61P	9/00	190859*	B62L	3/02	190986*	C07D	401/04	190857
A61K	31/495	190924*	A61P	9/04	190862*	B63B	19/26	190816	C07D	401/04	190926*
A61K	31/495	190960*	B01D	33/23	190923	B63B	25/16	190814	C07D	401/12	190869
A61K	31/501	190862	B01D	43/00	190843*	B65B	65/02	190815	C07D	401/12	190870
A61K	31/505	190944*	B01D	53/56	190916	B65D	1/02	190891*	C07D	401/12	190873*
A61K	31/519	190856*	B01D	53/64	190952*	B65D	23/00	190891*	C07D	403/06	190944
A61K	31/52	190859*	B01D	53/86	190916*	B65D	23/12	190891	C07D	403/12	190859*
A61K	31/522	190899	B01D	61/36	190917*	B65D	43/14	190889*	C07D	405/04	190944*
A61K	31/535	190960*	B01F	15/02	190922	B65D	47/08	190889	C07D	405/12	190924
A61K	31/55	190859*	B01F	5/00	190922*	B65D	71/12	190929	C07D	405/14	190924*
A61K	31/616	190863	B01F	7/08	190937	B65D	90/48	190998*	C07D	409/12	190924*
A61K	36/16	190849	B01J	23/89	190979	C01B	21/06	190957*	C07D	409/14	190858
A61K	38/00	190991*	B01J	29/06	190844	C01B	9/02	190851	C07D	409/14	190924*
A61K	38/18	190903	B01J	38/48	190914	C01G	15/00	190957	C07D	413/12	190859*

1	2	1	2		
C07D	417/12	190852	C14C	3/02	190913
C07D	417/12	190859*	C14C	3/08	190913*
C07D	471/04	190803	C21A	7/20	190890
C07D	487/00	190859*	C21D	1/74	190976*
C07D	487/04	190856	C21D	8/12	190832*
C07D	493/04	190960*	C21D	9/52	190965*
C07D	498/04	190943*	C21D	9/52	190966*
C07D	503/00	190943	C22B	7/00	190927
C07K	14/20	190989*	C22C	11/06	190918*
C07K	14/605	190991	C22C	13/00	190976*
C07K	16/28	190897	C22C	33/02	190995*
C08B	37/10	190917*	C22C	38/00	190892
C08G	18/24	190884	C22C	38/02	190832*
C08G	18/48	190884*	C22C	9/01	190893
C08G	63/16	191003*	C22C	9/01	190895
C08G	69/48	190983*	C22F	1/02	190976*
C08G	8/10	190836	C23C	14/06	190976*
C08G	8/10	190837	C23C	2/02	190940
C08J	3/20	191003*	C23F	11/04	190941
C08J	5/18	190910	C23F	11/10	190941*
C08K	13/02	190915*	C23F	3/00	190940*
C08K	5/3435	190983*	C23G	1/02	190941*
C08K	5/54	190911*	C23G	3/00	190990
C08L	31/04	190911*	C25B	9/04	190845
C08L	33/08	190911*	C25D	21/16	190940*
C08L	67/02	190850	C25D	21/18	190941*
C08L	67/02	191003	C25F	7/00	190990*
C08L	95/00	190883	C30B	25/00	190957*
C08L	97/02	190838	D01F	6/60	190983
C09B	11/00	190808*	D04B	7/44	190916*
C09C	1/00	190912	D04H	1/00	190909*
C09C	1/28	190912*	D21C	3/22	190961*
C09D	167/02	190850*	D21H	11/00	190930*
C09J	103/02	190936	D21H	17/74	190930*
C09J	11/08	190975	D21H	23/04	190930
C09J	161/06	190838*	E02D	17/20	190839
C09K	3/10	190911	E02D	29/12	190974*
C10B	51/00	190985	E03F	3/04	190812
C10G	1/10	190951	E03F	5/02	190974
C10G	45/64	190949	E04B	1/00	190931
C10G	47/16	190844*	E04B	1/00	190932*
C10G	63/04	190848	E04B	1/18	190817*
C10G	69/04	190882	E04B	1/38	190817*
C10J	3/48	190952	E04B	1/64	190915*
C10L	3/00	190984	E04B	1/78	190909*
C11C	3/10	190841*	E04F	11/18	190932
C11D	1/14	190970*	E05B	9/10	190978
C11D	1/37	190970	E05C	9/12	190834
C12M	1/04	190829	E05D	1/02	190889*
C12M	3/02	190829*	E05D	11/00	190835*
C12N	1/20	190961	E05D	7/04	190835
C12N	15/31	190847*	E05F	3/00	190982
C12N	5/20	190897*	E06B	3/40	190879
C12P	1/04	190961*	E06B	3/48	190931*
C12P	19/56	190865	E06B	3/50	190879*
C12Q	1/68	190847	E21C	27/24	190821

1	2	1	2		
E21D	11/30	190942	F25D	21/06	190805
E21D	23/16	190806	F26B	3/06	190843
E21D	9/10	190821*	F27B	1/20	190890*
E21F	15/04	190820	F28C	3/12	190843*
F02B	53/00	191001	F28D	21/00	190843*
F02G	1/043	190992	F28F	13/06	190843*
F02P	19/02	190854*	F41J	5/00	190819
F03B	9/00	191002	G01F	23/14	190998
F16B	2/08	190874*	G01N	1/04	190846*
F16B	29/00	190817	G01N	21/00	190808
F16B	37/04	190853	G01N	21/89	190809*
F16B	39/08	190853*	G01N	25/72	190809
F16B	43/02	190817*	G01N	3/20	190920
F16C	33/12	190976	G01N	33/00	190846
F16D	7/08	190945	G01N	33/20	190825*
F16H	3/091	190833*	G02C	7/00	190955
F16H	57/12	190833	G02C	7/06	190955*
F16J	15/54	190972	G06K	9/00	190808*
F16K	1/38	190877	G09F	11/00	190919*
F16K	15/04	190876	G09F	13/08	190919
F16K	17/04	190876*	G09F	19/00	190919*
F16K	17/04	190877*	G09F	3/02	190824*
F16L	23/024	190812*	H01H	71/10	190921
F16L	23/028	190812*	H01L	21/26	190953
F16L	33/02	190874	H01M	4/00	190918
F16L	43/00	190875	H01M	4/68	190918*
F16L	55/16	190939	H02G	3/12	190997
F17C	3/02	190814*	H02H	3/18	190958
F21S	4/00	190996*	H02K	11/06	190962
F21V	17/00	190996	H02K	19/06	190962*
F23D	1/00	190938	H02K	19/06	190963*
F23G	5/027	190952*	H02K	19/06	190964*
F23G	5/027	190985*	H02K	41/06	190963
F23H	7/00	190813	H02K	41/06	190964
F23N	1/00	190981	H02N	3/00	191000
F23Q	7/00	190854*	H04C	25/06	190999*
F25B	39/02	190948	H04L	25/03	190999
F25B	41/06	190948*	H05B	3/14	190854

INDEKS NUMEROWY
UDZIELONYCH PATENTÓW

Nr patentu	Symbol MKP	Nr patentu	Symbol MKP
1	2	1	2
190803	C07D 471/04	190813	F23H 7/00
190804	C07C 401/00	190814	B63B 25/16
190805	F25D 21/06	190815	B65B 65/02
190806	E21D 23/16	190816	B63B 19/26
190807	A22C 13/00	190817	F16B 29/00
190808	G01N 21/00	190818	A61J 1/00
190809	G01N 25/72	190819	F41J 5/00
190810	A61C 8/00	190820	E21F 15/04
190811	A61M 5/46	190821	E21C 27/24
190812	E03F 3/04	190822	B05B 1/26

1	2	1	2
190823	A47B 53/00	190879	E06B 3/40
190824	B31D 1/02	190880	A61G 7/057
190825	B22D 11/12	190881	A22B 3/00
190826	B29C 65/20	190882	C10G 69/04
190827	B41K 1/40	190883	C08L 95/00
190828	B41M 1/20	190884	C08G 18/24
190829	C12M 1/04	190885	C03C 17/02
190830	B23K 23/00	190886	C03C 11/00
190831	B62D 53/06	190887	B60N 2/10
190832	B23P 17/00	190888	A61H 7/00
190833	F16H 57/12	190889	B65D 47/08
190834	E05C 9/12	190890	C21A 7/20
190835	E05D 7/04	190891	B65D 23/12
190836	C08G 8/10	190892	C22C 38/00
190837	C08G 8/10	190893	C22C 9/01
190838	C08L 97/02	190894	C03B 31/00
190839	E02D 17/20	190895	C22C 9/01
190840	A23K 1/16	190896	A61K 31/445
190841	A23C 11/04	190897	C07K 16/28
190842	A23C 19/09	190898	A61K 31/425
190843	F26B 3/06	190899	A61K 31/522
190844	B01J 29/06	190900	A61K 31/445
190845	C25B 9/04	190901	A61L 15/60
190846	G01N 33/00	190902	A61K 31/4439
190847	C12Q 1/68	190903	A61K 38/18
190848	C10G 63/04	190904	C07C 45/45
190849	A61K 36/16	190905	C07C 237/46
190850	C08L 67/02	190906	A23L 2/78
190851	C01B 9/02	190907	A23L 1/328
190852	C07D 417/12	190908	A23B 4/044
190853	F16B 37/04	190909	A01G 31/00
190854	H05B 3/14	190910	C08J 5/18
190855	C07D 239/48	190911	C09K 3/10
190856	C07D 487/04	190912	C09C 1/00
190857	C07D 401/04	190913	C14C 3/02
190858	C07D 409/14	190914	B01J 38/48
190859	C07D 223/16	190915	C04B 41/48
190860	C07D 217/20	190916	B01D 53/56
190861	C07D 209/44	190917	C02F 9/00
190862	A61K 31/501	190918	H01M 4/00
190863	A61K 31/616	190919	G09F 13/08
190864	A61K 31/194	190920	G01N 3/20
190865	C12P 19/56	190921	H01H 71/10
190866	A61K 31/00	190922	B01F 15/02
190867	B41F 5/24	190923	B01D 33/23
190868	C05D 9/00	190924	C07D 405/12
190869	C07D 401/12	190925	A61K 39/39
190870	C07D 401/12	190926	C07D 231/38
190871	C07D 295/088	190927	C22B 7/00
190872	C07D 213/803	190928	B60C 11/18
190873	C07D 207/12	190929	B65D 71/12
190874	F16L 33/02	190930	D21H 23/04
190875	F16L 43/00	190931	E04B 1/00
190876	F16K 15/04	190932	E04F 11/18
190877	F16K 1/38	190933	C05D 9/00
190878	A61M 5/30	190934	A61M 15/00

1	2	1	2
190935	A47L 9/04	190970	C11D 1/37
190936	C09J 103/02	190971	B23Q 3/15
190937	B01F 7/08	190972	F16J 15/54
190938	F23D 1/00	190973	B62D 55/275
190939	F16L 55/16	190974	E03F 5/02
190940	C23C 2/02	190975	C09J 11/08
190941	C23F 11/04	190976	F16C 33/12
190942	E21D 11/30	190977	B62L 1/06
190943	C07D 503/00	190978	E05B 9/10
190944	C07D 403/06	190979	B01J 23/89
190945	F16D 7/08	190980	B25C 1/10
190946	C07D 277/36	190981	F23N 1/00
190947	A61K 31/192	190982	E05F 3/00
190948	F25B 39/02	190983	D01F 6/60
190949	C10G 45/64	190984	C10L 3/00
190950	C03C 4/02	190985	C10B 51/00
190951	C10G 1/10	190986	B62L 1/06
190952	C10J 3/48	190987	A61K 9/127
190953	H01L 21/26	190988	A61K 9/20
190954	A47J 37/07	190989	A61K 39/02
190955	G02C 7/00	190990	C23G 3/00
190956	C07C 33/42	190991	C07K 14/605
190957	C01G 15/00	190992	F02G 1/043
190958	H02H 3/18	190993	B32B 27/08
190959	A61B 5/0408	190994	B29B 17/00
190960	C07D 307/93	190995	B22F 3/16
190961	C12N 1/20	190996	F21V 17/00
190962	H02K 11/06	190997	H02G 3/12
190963	H02K 41/06	190998	G01F 23/14
190964	H02K 41/06	190999	H04L 25/03
190965	B23P 17/04	191000	H02N 3/00
190966	B23P 17/00	191001	F02B 53/00
190967	B23P 17/04	191002	F03B 9/00
190968	C07D 239/69	191003	C08L 67/02
190969	B22F 5/00	191004	A61L 27/40

39

TŁUMACZENIA PATENTÓW EUROPEJSKICH

Poniższe zestawienie zawiera kolejno: datę publikacji o udzieleniu lub zmianie patentu europejskiego, rok wydania i numer Europejskiego Biuletynu Patentowego, w którym ogłoszono o udzieleniu lub zmianie patentu, numer i kod rodzaju patentu europejskiego.

(97) 24.08.2005	2005/34	EP 1486312 B1
(97) 28.09.2005	2005/39	EP 1468758 B1
(97) 30.11.2005	2005/48	EP 1462386 B1

40

DECYZJE O ODMOWIE UDZIELENIA PATENTU (wydane po ogłoszeniu o zgłoszeniu)

Poniższe zestawienie zawiera kolejno: numer zgłoszenia wynalazku oraz numer i rok wydania Biuletynu Urzędu Patentowego,

w którym zgłoszenie zostało ogłoszone (dla zgłoszeń wydzielonych umieszczono w nawiasie numer zgłoszenia macierzystego).

320953	02/98	338245	21/00
323516	12/98	338298	22/00
323776	13/98	338332	22/00
325263	19/98	338669	24/00
325394	20/98	338704	24/00
325458	24/98	338710	24/00
325507	20/98	338879	24/00
325708	21/99	338954	25/00
325735	21/98	338991	25/00
326059	23/98	339195	20/00
326099	23/98	339256	25/00
326647	25/98	339261	25/00
326815	26/99	339263	25/00
327444	25/98	339292	25/00
327681	03/99	339340	26/00
327849	04/99	339368	26/00
328045	05/00	339407	26/00
328109	05/99	339557	26/00
329487	10/00	339628	01/01
329578	09/99	340643	04/01
329922	09/99	340677	04/01
330145	09/99	340703	05/01
330255	13/99	340793	05/01
331303	17/00	340796	05/01
331580	18/99	340918	06/01
331909	19/00	341060	07/01
332149	20/00	341222	07/01
332180	25/99	341335	08/01
332272	21/99	341392	08/01
332487	21/99	341573	09/01
332653	22/00	341647	09/01
332693	20/99	341911	04/02
333220	24/00	342099	11/01
333350	25/99	342257	12/01
333377	25/99	342365	12/01
333479	25/00	342559	07/01
333480	25/00	342730	14/01
333884	02/00	343851	19/01
333886	02/00	343865	19/01
334353	05/00	344128	11/01
334593	03/01	345188	25/01
335300	08/00	345849	02/02
335407	09/00	345900	02/02
335424	09/00	346177	03/02
335483	09/00	346548	04/02
335618	10/00	347412	08/02
335717	08/00	350124	23/02
335763	11/00	350572	27/02
335816	11/00	351741	11/03
335935	11/00	352564	18/03
337698	18/00	352994	19/03
337726	18/00	368567(323679)08/98	
337886	16/00	368568(323679)08/98	
337925	19/00	368569(323679)08/98	
338238	21/00		

41

DECYZJE O UMORZENIU POSTĘPOWANIA (wydane po ogłoszeniu o zgłoszeniu)

Poniższe zestawienie zawiera kolejno: numer zgłoszenia wynalazku oraz numer i rok wydania Biuletynu Urzędu Patentowego,

w którym zgłoszenie zostało ogłoszone (dla zgłoszeń wydzielonych umieszczono w nawiasie numer zgłoszenia macierzystego).

319898	18/97	339218	25/00
326458	24/99	340279	25/00
328214	05/00	340287	03/01
328677	07/00	340702	05/01
329799	12/99	341206	07/01
331208	14/99	342846	15/01
331404	17/99	343026	16/01
331973	20/00	343353	17/01
332024	20/00	344158	21/01
332105	20/99	346567	04/02
332335	21/00	346831	05/02
332636	20/99	346929	06/02
332950	23/99	348150	10/02
333863	01/01	349039	14/02
334509	02/00	354353	01/04
334559	06/00	355371	08/04
334726	04/00	356865	13/04
334746	04/00	364938	26/04
334766	04/00	365069	26/06
335036	13/01	365073	26/04
335361	06/00	365602	01/05
335569	10/00	365672	01/05
335943	11/00	365908	01/05
336921	12/00	366011	02/05
337319	17/00	366012	02/05
337494	14/00	366035	02/05
337731	18/00	366131	02/05
338049	20/00	366133	02/05
338122	20/00	366150	02/05
338379	22/00	366205	02/05
338677	24/00	366219	02/05
338784	24/00	369449	08/05
338827	24/00	373449	17/05

42

DECYZJE STWIERDZAJĄCE WYGAŚNIĘCIE DECYZJI O UDZIELENIU PATENTU

Poniższe zestawienie zawiera kolejno: numer zgłoszenia wynalazku oraz numer i rok wydania Biuletynu Urzędu Patentowego, w którym zgłoszenie zostało ogłoszone (dla zgłoszeń wydzielonych umieszczono w nawiasie numer zgłoszenia macierzystego).

320627	26/98	330055	11/99
322310	02/98	330479	11/99
325085	19/98	330617	16/99
325252	19/99	331988	17/99
326252	18/98	332015	20/99
326328	24/99	332122	19/99
327529	03/99	334169	01/01
327704	03/99	334587	06/00
327891	04/99	334672	02/00
327954	04/00	334970	05/00
328880	07/00	335038	05/01
328886	07/00	335262	06/01
329063	08/99	335467	07/01
329382	10/99	335524	07/01
329397	10/00	337015	16/00
329446	24/99	338104	16/01
329463	10/00	338327	17/00
329533	10/00	339021	20/01
329657	11/00	342894	15/01
329810	10/99	343166	16/01
329974	12/00	345000	24/01
330027	12/00	349499	05/03

43

**WPISY I ZMIANY W REJESTRZE PATENTOWYM
(nie uwzględnione w innych samodzielnych ogłoszeniach)**

Poniższe zestawienie zawiera kolejno: kod rodzaju patentu, numer patentu, datę wpisu, oznaczenie rubryki, w której dokonano wpisu lub zmiany oraz treść wpisu. Poszczególne rubryki rejestru patentowego zawierają następujące dane:

- rubryka A - nazwisko i imię albo nazwa, miejsce zamieszkania albo siedziba uprawnionego z patentu (miejscowość, kraj) oraz numer identyfikacji podatkowej NIP, a także numer PESEL albo numer identyfikacyjny REGON, o ile zgłaszający je wskazał,
- rubryka B - tytuł wynalazku,
- rubryka C - nazwisko i imię twórcy wynalazku oraz jego miejsce zamieszkania (miejscowość, kraj),
- rubryka D - prawa ograniczające patent,
- rubryka E - wpisy uzupełniające stan prawny patentu (w szczególności patenty dodatkowe, zamiana patentu dodatkowego na patent), a także numer dodatkowego prawa ochronnego, data pierwszego zezwolenia na wprowadzenie produktu na rynek w Rzeczypospolitej Polskiej i Unii Europejskiej oraz oznaczenie organu, który wydał zezwolenie,
- rubryka F - wnioski o unieważnienie i sprzeciwy, wnioski o udzielenie dodatkowego prawa ochronnego oraz decyzje dotyczące danego patentu,
- rubryka G - data unieważnienia lub data i przyczyna wygaśnięcia patentu, a także data stwierdzenia wygaśnięcia decyzji o udzieleniu dodatkowego prawa ochronnego lub data unieważnienia albo data i przyczyna wygaśnięcia dodatkowego prawa ochronnego.

Uwaga: Publikacji podlegają: zmiana uprawnionego, twórcy, zmiana nazwy uprawnionego, prawa ograniczające patent, sprostowania istotnych pomyłek.

(B1) 163455, 163938 2005 11 09 A. Wprowadzono zmianę uprawnionego przez wykreślenie wpisu: BIOTON Spółka z o.o., Warszawa, Polska i dokonanie wpisu: BIOTON Spółka Akcyjna, Warszawa, Polska.

(B1) 166759 2005 11 16 A. Wprowadzono zmianę uprawnionego przez wykreślenie wpisu: Bandag Licensing Corporation, Muscatine, Stany Zjednoczone Ameryki i dokonanie wpisu: Bandag, Incorporated, Muscatine, Stany Zjednoczone Ameryki.

(B1) 169201 2005 11 30 A. Wprowadzono zmianę uprawnionego przez wykreślenie wpisu: Ineos Chlor Limited, Cheshire, Wielka Brytania i dokonanie wpisu: Ineos Chlor Enterprises Limited, Cheshire, Wielka Brytania.

(B1) 169632, 171244 2005 11 09 A. Wprowadzono zmianę uprawnionego przez wykreślenie wpisu: BIOTON Spółka z o.o., Warszawa, Polska i dokonanie wpisu: BIOTON Spółka Akcyjna, Warszawa, Polska.

(B1) 171339, 171532 2005 11 09 A. Wprowadzono zmianę uprawnionego przez wykreślenie wpisu: Przedsiębiorstwo Produkcyjno-Usługowe i Handlowe „RESAL” Sp. z o.o., Warszawa, Polska i dokonanie wpisu: Nowacki Wojciech, Warszawa, Polska.

(B1) 171339, 171532 2005 11 09 A. Wprowadzono zmianę uprawnionego przez wykreślenie wpisu: Nowacki Wojciech, Warszawa, Polska i dokonanie wpisu: Nowacka Monika, Warszawa, Polska.

(B1) 173249 2005 11 16 A. Wprowadzono zmianę siedziby trzeciego uprawnionego przez wykreślenie wpisu: Labopharm Inc., Laval, Kanada; Labopharm Europe Limited, Dublin, Irlandia;

Labopharm (Barbados) Limited, Christ Church, Barbados i dokonanie wpisu: Labopharm Inc., Laval, Kanada Labopharm Europe Limited, Dublin Irlandia; Labopharm (Barbados) Limited, St. Michael, Barbados.

(B1) 173252 2005 11 09 A. Wprowadzono zmianę uprawnionego przez wykreślenie wpisu: BIOTON Spółka z o.o., Warszawa, Polska i dokonanie wpisu: BIOTON Spółka Akcyjna, Warszawa, Polska.

(B1) 173929, 174167 2005 11 30 A. Wprowadzono zmianę uprawnionego przez wykreślenie wpisu: Ineos Chlor Limited, Cheshire, Wielka Brytania i dokonanie wpisu: Ineos Chlor Enterprises Limited, Cheshire, Wielka Brytania.

(B1) 178361 2005 11 09 A. Wprowadzono zmianę uprawnionego przez wykreślenie wpisu: BIOTON Sp. z o.o., Warszawa, Polska i dokonanie wpisu: BIOTON Spółka Akcyjna, Warszawa, Polska.

(B1) 178461, 178633, 178647 2005 11 09 A. Wprowadzono zmianę nazwy uprawnionego przez wykreślenie wpisu: „ISPAT POLSKA STAL” Spółka Akcyjna, Katowice, Polska i dokonanie wpisu: Mittal Steel Poland Spółka Akcyjna, Katowice, Polska.

(B1) 182344 2005 11 16 A. Wprowadzono zmianę uprawnionego przez wykreślenie wpisu: YAMANOUCHI PHARMACEUTICAL CO. LTD., Tokio, Japonia i dokonanie wpisu: Astellas Pharma Inc., Tokio, Japonia.

(B1) 183078 2005 11 30 A. Wprowadzono zmianę nazwy uprawnionego przez wykreślenie wpisu: Legrand FAEL Spółka z o.o., Żąbkowice Śląskie, Polska i dokonanie wpisu: Legrand Polska Spółka z o.o., Żąbkowice Śląskie, Polska 890524685.

(B1) 183586 2005 11 09 A. Wprowadzono zmianę nazwy uprawnionego przez wykreślenie wpisu: „ISPAT POLSKA STAL” Spółka Akcyjna, Katowice, Polska i dokonanie wpisu: Mittal Steel Poland Spółka Akcyjna, Katowice, Polska.

(B1) 184526 2005 11 16 A. Wprowadzono zmianę nazwy drugiego uprawnionego przez wykreślenie wpisu: GAZ DE FRANCE, Paris, Francja; GAZ METROPOLITAIN & COMPANY LIMITED PARTNERSHIP, Montreal, Kanada; SOFAME, Montreal, Kanada i dokonanie wpisu: GAZ DE FRANCE, Paris, Francja; GAZ METRO, Montreal, Kanada; SOFAME, Montreal, Kanada.

(B1) 185289 2005 11 30 A. Wprowadzono zmianę uprawnionego przez wykreślenie wpisu: Stolz Oleg, Köln, Niemcy i dokonanie wpisu: SK-Elektronik GmbH, Leverkusen, Niemcy.

(B1) 185466, 185811 2005 11 09 A. Wprowadzono zmianę nazwy uprawnionego przez wykreślenie wpisu: „ISPAT POLSKA STAL” Spółka Akcyjna, Katowice, Polska i dokonanie wpisu: Mittal Steel Poland Spółka Akcyjna, Katowice, Polska.

(B1) 186339 2005 11 30 A. Wprowadzono zmianę uprawnionego przez wykreślenie wpisu: Jenapharm GmbH, Otto-Schott-Strasse 15, 07745 Jena, Niemcy i dokonanie wpisu: Schering AG, Berlin, Niemcy.

(B1) 186423 2005 11 09 A. Wprowadzono zmianę nazwy uprawnionego przez wykreślenie wpisu: „ISPAT POLSKA STAL” Spółka Akcyjna, ul. Chorzowska 50, 40-121 Katowice, Polska i dokonanie wpisu: Mittal Steel Poland Spółka Akcyjna, Katowice, Polska.

(B1) 186537 2005 11 14 A. Wprowadzono zmianę siedziby uprawnionego przez wykreślenie wpisu: VIATRIS GmbH & Co. KG, Wesmüllerstrasse 45, D-60314 Frankfurt nad Menem, Niemcy i dokonanie wpisu: VIATRIS GmbH & Co. KG, Bad Homburg, Niemcy.

(B1) 186863 2005 11 30 A. Wprowadzono zmianę uprawnionego przez wykreślenie wpisu: IFE Industrie-Einrichtungen

Fertigungs-Aktiengesellschaft, Patertal 20, A-3335 Weyer, Austria i dokonanie wpisu: Knorr-Bremse Gesellschaft mit beschränkter Haftung, Waidhofen a.d.Ybbs, Austria.

(B1) 188040, 188834 2005 11 14 A. Wprowadzono zmianę siedziby uprawnionego przez wykreślenie wpisu: VIATRIS GmbH & Co. KG, Weismüllerstrasse 45, D-60314 Frankfurt nad Menem, Niemcy i dokonanie wpisu: VIATRIS GmbH & Co. KG, Bad Homburg, Niemcy.

(B1) 189251 2005 11 30 A. Wprowadzono zmianę uprawnionego przez wykreślenie wpisu: IFE Industrie-Einrichtungen Fertigungs-Aktiengesellschaft, Patertal 20, A-3340 Waidhofen a.d.Ybbs, Austria i dokonanie wpisu: Knorr-Bremse Gesellschaft mit beschränkter Haftung, Waidhofen a.d.Ybbs, Austria.

(B1) 189739 2005 11 09 A. Wprowadzono zmianę uprawnionego przez wykreślenie wpisu: ALSTOM TRANSPORT S.P.A., Via di Corticella 75, I-40128 Bologna, Włochy i dokonanie wpisu: ALSTOM Ferroviaria S.p.A., Savigliano, Włochy.

(B1) 189899 2005 11 09 A. Wprowadzono zmianę uprawnionego przez wykreślenie wpisu: Andreas Pein Medizintechnik GmbH, Schwerin, Niemcy i dokonanie wpisu: Human Med AG, Schwerin, Niemcy.

(B1) 190317 2005 11 30 A. Wprowadzono zmianę nazwy i siedziby uprawnionego przez wykreślenie wpisu: MABO PIPE-LIFE AS, Vanvikan, Norwegia i dokonanie wpisu: PIPELIFE NORGE AS, Surnadal, Norwegia.

(B1) 190447 2005 11 16 A. Wprowadzono zmianę nazwy pierwszego uprawnionego przez wykreślenie wpisu: Daimler-Chrysler Rail Systems GmbH, Berlin, Niemcy; ESW-EXTEL SYSTEMS WEDEL GESELLSCHAFT FÜR AUSRÜSTUNG MBH, Wedel, Niemcy i dokonanie wpisu: BOMBARDIER TRANSPORTATION GMBH, Berlin, Niemcy; ESW-EXTEL SYSTEMS WEDEL GESELLSCHAFT FÜR AUSRÜSTUNG MBH, Wedel, Niemcy.

(B1) 190504 2005 11 30 A. Wprowadzono zmianę nazwy uprawnionego przez wykreślenie wpisu: Wytwórnia Sprzętu Komunikacyjnego GORZYCE S.A., Gorzyce, Polska i dokonanie wpisu: Federal-Mogul Gorzyce Spółka Akcyjna, Gorzyce, Polska 000036908.

44

DECYZJE O WYGAŚNIĘCIU PATENTU

Poniższe zestawienie zawiera kolejno: kod rodzaju patentu, numery patentów, które wygasły na podstawie art. 90 ust. 1 pkt 2 - 4 ustawy z dnia 30.06.2000 r. - Prawo własności przemysłowej oraz datę wygaśnięcia patentu.

(B1) 164179 2003 12 12	(B1) 169103 2003 12 07
(B1) 164685 2003 12 31	(B1) 169142 2003 12 11
(B1) 165456 2003 12 31	(B1) 169398 2003 12 23
(B1) 165495 2003 12 31	(B1) 169476 2003 12 28
(B1) 166389 2003 12 17	(B1) 169490 2003 12 08
(B1) 166577 2003 12 10	(B1) 169503 2004 12 23
(B1) 166715 2003 12 10	(B1) 169526 2003 12 23
(B1) 166817 2003 12 18	(B1) 169527 2003 12 10
(B1) 167163 2003 12 16	(B1) 169545 2003 12 31
(B1) 167835 2003 12 20	(B1) 169579 2003 12 30
(B1) 167947 2004 02 24	(B1) 169607 2003 12 22
(B1) 167957 2003 12 30	(B1) 169617 2003 12 21
(B1) 168013 2003 12 03	(B1) 169634 2003 12 10
(B1) 168211 2003 12 02	(B1) 169757 2003 12 13
(B1) 168398 2003 12 16	(B1) 169786 2003 12 17
(B1) 168695 2003 12 16	(B1) 170095 2003 12 30
(B1) 168833 2003 12 24	(B1) 170179 2003 12 15
(B1) 168987 2004 12 29	(B1) 170187 2003 12 29

(B1) 170193 2003 12 14	(B1) 177037 2003 12 27
(B1) 170270 2003 12 22	(B1) 177170 2003 12 19
(B1) 170358 2003 12 29	(B1) 177402 2003 12 22
(B1) 170370 2004 12 30	(B1) 177471 2003 12 22
(B1) 170428 2003 12 10	(B1) 177472 2003 12 22
(B1) 170532 2003 12 06	(B1) 177473 2003 12 27
(B1) 170549 2003 12 11	(B1) 177478 2003 12 18
(B1) 170554 2003 12 16	(B1) 177722 2003 12 13
(B1) 170572 2003 12 17	(B1) 177728 2003 12 05
(B1) 170576 2003 12 22	(B1) 177792 2003 12 18
(B1) 170624 2003 12 17	(B1) 177870 2003 12 30
(B1) 170708 2003 12 11	(B1) 177879 2003 12 20
(B1) 170721 2003 11 27	(B1) 177901 2003 12 01
(B1) 170731 2003 12 17	(B1) 177938 2003 12 19
(B1) 171131 2003 12 14	(B1) 177967 2003 12 15
(B1) 171335 2003 12 28	(B1) 177983 2003 12 15
(B1) 171673 2003 12 23	(B1) 177994 2003 12 20
(B1) 171675 2003 12 30	(B1) 178027 2003 12 18
(B1) 171687 2003 12 30	(B1) 178029 2003 12 15
(B1) 171722 2003 12 15	(B1) 178046 2003 12 22
(B1) 171746 2003 12 09	(B1) 178068 2003 12 22
(B1) 171750 2003 12 17	(B1) 178087 2003 12 29
(B1) 171754 2003 12 15	(B1) 178143 2003 12 21
(B1) 171769 2003 12 03	(B1) 178168 2003 12 28
(B1) 171920 2003 12 01	(B1) 178236 2003 12 15
(B1) 172023 2003 12 04	(B1) 178266 2003 12 15
(B1) 172090 2003 12 01	(B1) 178278 2003 12 14
(B1) 172121 2003 12 17	(B1) 178307 2003 12 17
(B1) 172166 2003 12 10	(B1) 178329 2003 12 09
(B1) 172168 2004 12 11	(B1) 178336 2003 12 11
(B1) 172262 2003 12 20	(B1) 178510 2003 12 06
(B1) 172274 2003 12 20	(B1) 178518 2003 12 22
(B1) 172332 2003 12 31	(B1) 178767 2003 12 03
(B1) 172401 2003 12 30	(B1) 178783 2003 12 14
(B1) 172424 2003 12 29	(B1) 178874 2003 12 01
(B1) 172447 2003 12 07	(B1) 178893 2003 12 12
(B1) 172474 2003 12 17	(B1) 178915 2003 12 13
(B1) 172492 2003 12 03	(B1) 179013 2003 12 28
(B1) 172655 2003 12 10	(B1) 179103 2003 12 30
(B1) 172685 2003 12 22	(B1) 179197 2003 12 30
(B1) 172811 2003 12 04	(B1) 179254 2003 12 21
(B1) 172915 2004 12 17	(B1) 179343 2003 12 15
(B1) 172919 2003 12 15	(B1) 179375 2003 12 21
(B1) 172950 2003 12 22	(B1) 179386 2003 12 15
(B1) 173178 2003 12 17	(B1) 179439 2003 12 27
(B1) 173229 2003 12 21	(B1) 179552 2003 12 22
(B1) 173269 2003 12 17	(B1) 179695 2003 12 14
(B1) 173562 2003 12 14	(B1) 179777 2003 12 05
(B1) 173722 2004 12 04	(B1) 179814 2003 12 01
(B1) 173802 2003 12 15	(B1) 179851 2003 12 29
(B1) 173845 2003 12 22	(B1) 180007 2003 12 19
(B1) 173944 2004 12 12	(B1) 180295 2003 12 12
(B1) 174183 2003 12 16	(B1) 180382 2003 12 21
(B1) 174186 2003 12 28	(B1) 180393 2003 12 20
(B1) 174275 2003 12 02	(B1) 180437 2003 12 08
(B1) 174537 2003 12 21	(B1) 180439 2003 12 14
(B1) 174787 2003 12 16	(B1) 180508 2003 12 14
(B1) 174875 2003 12 01	(B1) 180730 2003 12 19
(B1) 175385 2003 12 03	(B1) 180951 2003 12 06
(B1) 175423 2003 12 03	(B1) 181276 2003 12 19
(B1) 175485 2003 12 14	(B1) 181394 2003 12 21
(B1) 175670 2003 12 24	(B1) 181629 2003 12 14
(B1) 175918 2003 12 14	(B1) 181709 2003 12 29
(B1) 176413 2003 12 14	(B1) 181803 2003 12 28
(B1) 176429 2003 12 15	(B1) 181811 2003 12 28
(B1) 176644 2003 12 04	(B1) 181821 2003 12 08
(B1) 176824 2003 02 01	(B1) 182056 2003 12 27

(B1) 182209 2003 12 14	(B1) 183619 2003 12 12	(B1) 187158 2003 12 15	(B1) 188791 2000 06 30
(B1) 182452 2003 12 19	(B1) 184210 2003 12 06	(B1) 187187 2003 12 23	(B1) 188792 2001 12 04
(B1) 182549 2003 12 21	(B1) 184544 2003 12 21	(B1) 187244 2003 12 04	(B1) 189901 2001 04 22
(B1) 182589 2003 12 21	(B1) 185220 2003 12 11	(B1) 187459 2003 12 29	(B1) 189902 2001 11 16
(B1) 182686 2003 12 20	(B1) 185969 2003 12 14	(B1) 187460 2003 12 30	(B1) 189903 2001 11 16
(B1) 182779 2003 12 29	(B1) 186747 2001 11 21	(B1) 187461 2003 12 30	(B1) 189909 2002 03 12
(B1) 182956 2003 12 21	(B1) 187037 2003 12 31	(B1) 187787 2003 12 01	(B1) 189930 2002 10 07
(B1) 183265 2003 12 27	(B1) 187156 2003 12 01	(B1) 188561 2003 12 21	
(B1) 183501 2003 12 04	(B1) 187157 2003 12 08		

B. WZORY UŻYTKOWE

45

UDZIELONE PRAWA OCHRONNE

(od nr 61 927 do nr 62 020)

Y1 (11) 61977 (21) 113770 (72) Klupsz Jerzy (73) MEPROZET KOŚCIAN S.A., Kościan (PL) (54) Zespół mieszadła, zwłaszcza hydrosiewnika	(41) 2004 06 28 (22) 2002 12 18	8(51) A01C 7/20	(76) Kubasiak Tomasz, Sucha Beskidzka (PL) (54) Uchwyt meblowy
Y1 (11) 61975 (21) 113649 (72) Synowiecki Marek (73) Anioł Kazimierz, Pilzno (PL) (54) Głowica zespołu wysadzającego sadzarki do ziemniaków	(41) 2004 05 17 (22) 2002 11 04	8(51) A01C 9/04	Y1 (11) 62005 (21) 113124 (76) Kowalski Wojciech, Maków Podhalański (PL); Semik Ryszard, Grzechynia (PL); Warta Jan, Zawoja (PL) (54) Krzesło
Y1 (11) 62011 (21) 111873 (72) Ossowski Witold, Łosiak Michał (73) KWAZAR CORPORATION Spółka z o.o., Budy Grzybek (PL) (54) Urządzenie do tępienia owadów, zwłaszcza much w pomieszczeniach inwentarskich	(41) 2002 08 12 (22) 2001 02 08	8(51) A01M 1/20	Y1 (11) 61954 (21) 112624 (72) Gackowski Wojciech (73) Willson & Brown Spółka z o.o., Warszawa (PL) (54) Przysawkowy ekspozytor do prasy
Y1 (11) 62004 (21) 113100 (72) Widera Rafał (73) Przedsiębiorstwo Produkcyjno-Handlowo-Usługowe DUDA - Bis Sp. z o.o., Sosnowiec (PL) (54) Wózek wędzarniczy	(41) 2003 09 22 (22) 2002 03 21	8(51) A23B 4/044 A22C 15/00	Y1 (11) 61987 (21) 112418 (72) Klinkiewicz Jerzy (73) Przedsiębiorstwo Wielobranżowe "B and B" Sp. z o.o., Skrobów (PL) (54) Plecki do ramek
Y1 (11) 61955 (21) 112654 (72) Kudaj Jan, Knol Mirosław (73) ZGODA Spółdzielnia Inwalidów, Konstantynów (PL) (54) Skarpety	(41) 2003 05 05 (22) 2001 10 26	8(51) A41B 11/00	Y1 (11) 62009 (21) 112865 (76) Wesółwska Małgorzata, Kielce (PL) (54) Uchwyt drążka, zwłaszcza do mocowania dywanów na stopniach schodów
Y1 (11) 61950 (21) 112383 (72) Szvec Marek (73) Sola Technics Sp. z o.o., Jaworzno (PL) (54) Brelok	(41) 2003 01 27 (22) 2001 07 18	8(51) A44B 15/00 B67B 7/12	Y1 (11) 61986 (21) 112408 (76) Jędrej Dariusz Wojciech, Lublin (PL) (54) Urządzenie do obróbki żywności
Y1 (11) 62003 (21) 113074 (76) Kaczmarczyk Tadeusz, Świdnica (PL); Kaczmarczyk Michalina, Świdnica (PL) (54) Szczotka do złączy rurowych	(41) 2002 09 09 (22) 2002 03 18	8(51) A46B 5/02	Y1 (11) 61992 (21) 112533 (76) Skrobarczyk Bożena, Koziegłowy (PL) (54) Tarka do krojenia warzyw
Y1 (11) 61967 (21) 113007 (76) Kubasiak Tomasz, Sucha Beskidzka (PL) (54) Noga mebla	(41) 2003 08 25 (22) 2002 02 18	8(51) A47B 91/00	Y1 (11) 61991 (21) 112528 (72) Ziąja Marek (73) Przedsiębiorstwo Produkcyjno-Handlowo-Usługowe DUDA-BIS Sp. z o.o., Sosnowiec (PL) (54) Urządzenie do mycia i dezynfekcji obuwia
Y1 (11) 61965 (21) 113005 (76) Kubasiak Tomasz, Sucha Beskidzka (PL) (54) Uchwyt meblowy	(41) 2003 08 25 (22) 2002 02 18	8(51) A47B 95/02	Y1 (11) 61934 (21) 112386 (72) Stryszak Edward, Strzeźniewski Wacław (73) Przedsiębiorstwo Projektowo-Wdrożeniowe AWAT Sp. z o.o., Warszawa (PL) (54) Ustnik
Y1 (11) 61966 (21) 113006	(41) 2003 08 25 (22) 2002 02 18	8(51) A47B 95/02	

Y1 (11) 61929	(41) 2003 02 24	8(51) A61C 17/14 A41B 13/10	(76) Łaskiewicz Grzegorz, Łódź (PL) (54) Zespół bezpieczeństwa
(21) 112450	(22) 2001 08 17		
(72) Albiński Sergiusz, Kowalska Emilia			
(73) Kowalska Emilia, Częstochowa (PL); Kowalska Anna, Częstochowa (PL); Albiński Sergiusz, Częstochowa (PL)			
(54) Śliniak dentystyczny			
Y1 (11) 62006	(41) 2003 10 06	8(51) A61D 19/00 B65D 81/20	Y1 (11) 61998
(21) 113147	(22) 2002 04 04		(41) 2003 06 02
(72) Gajda Barbara, Dominiak Janusz			8(51) A62B 35/04
(73) Instytut Zootechniki, Kraków (PL)			(21) 112739
(54) Przenośny termoboks			(22) 2001 11 20
			(76) Łaskiewicz Grzegorz, Łódź (PL)
Y1 (11) 61979	(41) 2004 05 17	8(51) A61F 5/00 A61F 5/05	(54) Zespół bezpieczeństwa
(21) 113818	(22) 2003 01 17		Y1 (11) 62010
(23) 2002 11 06 Targi REHABILITACJA			(41) 2001 10 22
(72) Sobkowiak Anna			8(51) A63B 5/11
(73) PANI TERESA MEDICA Sp. z o.o., Gutowo Małe (PL)			(21) 110882
(54) Stabilizator stawu skokowego i/lub łokciowego			(22) 2000 04 14
			(72) Duc Czesław, Figura Andrzej, Szczygieł Mieczysław
Y1 (11) 61976	(41) 2003 06 16	8(51) A61M 39/28 A61M 5/14	(73) Skarb Państwa reprezentowany przez Delegaturę Skarbu Państwa w Katowicach, Katowice (PL)
(21) 113744	(22) 2002 12 12		(54) Odkocznia
(30) 01 01278417	2001 12 13	CN	Y1 (11) 61943
(72) Chung Chien-Wei, Huang Chin-Shu, Fan Tzu-Sheng			(41) 2002 12 16
(73) TAIJECT MEDICAL DEVICE CO., LTD., Hsin Chu Hsien (TW)			8(51) A63B 67/04 A47B 13/08
(54) Regulator przepływu do dożylnego zestawu rurkowego			(21) 112248
			(22) 2001 06 07
Y1 (11) 62017	(41) 2002 12 02	8(51) A61M 5/178	(76) Nowak Bogusław, Tychy (PL)
(21) 113244	(22) 2002 05 20		(54) Płyta stołu do gry w tenisa stołowego
(30) 01 01224554	2001 05 31	CN	Y1 (11) 62001
(72) Hu Chien-Kung			(41) 2003 08 11
(73) Lu Li-Hua, Miao Li Hsien (TW); Fan Hung-Yang, Miao Li Hsien (TW); Chiu Chu-Chun, Miao Li Hsien (TW)			8(51) A63F 3/02
(54) Strzykawka do zastrzyków podskórnych			(21) 112964
			(22) 2002 02 01
Y1 (11) 61990	(41) 2003 03 10	8(51) A62B 18/02	(76) Skowron Ryszard, Warszawa (PL); Pałęcki Piotr, Warszawa (PL); Klimczak Sebastian, Warszawa (PL)
(21) 112524	(22) 2001 09 06		(54) Szachownica dla trzech osób
(72) Kudaj Justyna, Ruprecht Helena, Bolimowska Joanna, Nowak Andrzej			Y1 (11) 61999
(73) ZGODA Spółdzielnia Inwalidów, Konstancinów (PL)			(41) 2003 06 02
(54) Półmaska filtrująca			8(51) B01F 13/00 B65D 30/22 B65D 81/32 A61J 1/00
			(21) 112765
Y1 (11) 61941	(41) 2002 12 02	8(51) A62B 35/00	(22) 2001 11 27
(21) 112216	(22) 2001 05 28		(72) Siekierski Marek
(76) Łaskiewicz Grzegorz, Łódź (PL)			(73) NOWA PLUS Sp. z o.o. j.v., Suchy Las (PL)
(54) Pierścieniowy amortyzator bezpieczeństwa			(54) Opakowanie do przechowywania i wyciskania dwuskładnikowych plastycznych kompozycji
			Y1 (11) 61946
Y1 (11) 61942	(41) 2002 12 02	8(51) A62B 35/00	(41) 2003 04 22
(21) 112217	(22) 2001 05 28		8(51) B05C 19/02
(76) Łaskiewicz Grzegorz, Łódź (PL)			(21) 112605
(54) Pierścieniowy amortyzator bezpieczeństwa			(22) 2001 10 11
			(72) Przybyliński Bolesław
Y1 (11) 61995	(41) 2003 06 02	8(51) A62B 35/04	(73) Akademia Techniczno-Rolnicza im. J.J. Śniadeckich, Bydgoszcz (PL)
(21) 112735	(22) 2001 11 20		(54) Zbiornik fluidyzacyjny natryskiarki elektrostatycznej
(76) Łaskiewicz Grzegorz, Łódź (PL)			Y1 (11) 61958
(54) Zespół bezpieczeństwa			(41) 2003 06 30
			8(51) B05D 1/02
Y1 (11) 61996	(41) 2003 06 02	8(51) A62B 35/04	(21) 112829
(21) 112737	(22) 2001 11 20		(22) 2001 12 17
(76) Łaskiewicz Grzegorz, Łódź (PL)			(76) Szczepan Eugeniusz, Gniezno (PL)
(54) Zespół bezpieczeństwa			(54) Urządzenie do powlekania materiału sypkiego cieczą
			Y1 (11) 61928
Y1 (11) 61997	(41) 2003 06 02	8(51) A62B 35/04	(41) 2001 12 17
(21) 112738	(22) 2001 11 20		8(51) B21D 13/04
			(21) 112311
			(22) 2001 06 26
			(72) Lal Lucjan
			(73) PROGRESS-CHEM Sp. z o.o., Zamość (PL)
			(54) Urządzenie do wytwarzania blach kształtowych
			Y1 (11) 61974
			(41) 2004 05 17
			8(51) B29C 33/26 B29C 41/38
			(21) 113648
			(22) 2002 11 04
			(76) Szydło Eugeniusz, Bolesławice (PL)
			(54) Forma do produkcji elementów rurociągów ciepłowniczych
			Y1 (11) 61959
			(41) 2003 06 30
			8(51) B29C 49/50 B29C 49/04
			(21) 112864
			(22) 2001 12 21
			(72) Szumny Jan, Kubiak Grzegorz, Lutomirski Kazimierz
			(73) Instytut Przetwórstwa Tworzyw Sztucznych METALCHEM, Toruń (PL)
			(54) Forma do wytwarzania wyrobów z tworzyw polimerowych

Y1 (11) 62012 (21) 113141 (72) Nowak Jerzy (73) MENNICA POLSKA Spółka Akcyjna, Warszawa (PL) (54) Datownik	(41) 2003 10 06 (22) 2002 04 03	8(51) B41K 1/12	Y1 (11) 62016 (21) 112937 (76) Rumiński Konrad, Wólka Kosowska (PL) (54) Pojemnik, zwłaszcza na produkty spożywcze	(41) 2003 07 28 (22) 2002 01 22	8(51) B65D 17/28
Y1 (11) 61978 (21) 113773 (72) Stefańczyk Andrzej, Alechnowicz Ryszard (73) Akademia Rolnicza, Wrocław (PL) (54) Prasa do wykonywania suchej pieczęci	(41) 2004 06 28 (22) 2002 12 19	8(51) B41K 3/36 B44B 5/00 B31B 1/88	Y1 (11) 61938 (21) 112321 (76) Wiśniewska Stefania, Brodnica (PL) (54) Opakowanie zbiorcze do opakowań jednostkowych, zwłaszcza okrągłych	(41) 2002 12 30 (22) 2001 06 29	8(51) B65D 77/04 B65D 5/28 B65D 5/18
Y1 (11) 62000 (21) 112947 (76) Serwaczak Dorota, Wrocław (PL) (54) Okładka składana	(41) 2002 09 09 (22) 2002 01 28	8(51) B42F 7/06 B42D 3/18 G09F 3/18	Y1 (11) 61939 (21) 112326 (76) Wiśniewska Stefania, Brodnica (PL) (54) Opakowanie zbiorcze do opakowań jednostkowych, zwłaszcza okrągłych	(41) 2002 12 30 (22) 2001 06 29	8(51) B65D 77/04 B65D 5/28
Y1 (11) 61985 (21) 112380 (72) Kujawiński Tadeusz, Kaczmarek Marian, Spindel Witold (73) STOMIL-POZNAŃ S.A., Poznań (PL) (54) Opona z rzeźbą bieżnika do ciężarowych pojazdów terenowych	(41) 2003 01 27 (22) 2001 07 18	8(51) B60C 11/11	Y1 (11) 61940 (21) 112327 (76) Wiśniewska Stefania, Brodnica (PL) (54) Opakowanie zbiorcze do opakowań jednostkowych, zwłaszcza okrągłych	(41) 2002 12 30 (22) 2001 06 29	8(51) B65D 77/04 B65D 5/28
Y1 (11) 61980 (21) 113974 (72) Waś Józef, Waś Leszek (73) Przetwórstwo Tworzyw Sztucznych WAŚ Józef i Leszek Waś S.J., Godzikowice (PL) (54) Lampa samochodowa	(41) 2004 10 04 (22) 2003 03 27	8(51) B60Q 1/32	Y1 (11) 62008 (21) 113221 (76) Kurleto Daniel, Ochojno (PL) (54) Skrzynka na listy i wydawnictwa	(41) 2003 11 17 (22) 2002 05 08	8(51) B65D 91/00 A47G 29/12
Y1 (11) 61971 (21) 113415 (72) Baran Jan, Kruszyna Dariusz, Okaj Andrzej, Pallus Paweł, Wowra Piotr (73) Bombardier Transportation (ZWUS) Polska Sp. z o.o., Katowice (PL) (54) Przekładnik dla obwodów torowych	(41) 2004 02 09 (22) 2002 07 26	8(51) B61L 8/00	Y1 (11) 61945 (21) 112517 (76) Kurleto Daniel, Ochojno (PL) (54) Skrzynka na listy	(41) 2003 03 10 (22) 2001 09 03	8(51) B65D 91/00 A47G 29/12
Y1 (11) 61956 (21) 112550 (72) Gruau Eric (73) GRUAU POLSKA Sp. z o.o., Daszyna (PL) (54) Rama montażowa do połączenia nadwozia użytkowego z pojazdem	(41) 2003 03 24 (22) 2001 09 14	8(51) B62D 33/04	Y1 (11) 61927 (21) 112841 (72) Świątkowski Waldemar (73) POL-MOT WARFAMA Spółka Akcyjna, Dobrze Miasto (PL) (54) Przyczepa ciągnikowa do przewozu odpadów	(41) 2003 06 30 (22) 2001 12 18	8(51) B65F 3/02
Y1 (11) 62019 (21) 113324 (76) Dudek Krzysztof, Koziegłowy (PL) (54) Butelka	(41) 2003 12 29 (22) 2002 06 19	8(51) B65D 1/04	Y1 (11) 61947 (21) 112592 (72) Siewka Mirosław (73) WMS Sp. z o.o.j.v., Knurów (PL) (54) Profil, zwłaszcza do stojaków	(41) 2003 04 07 (22) 2001 10 04	8(51) B65G 1/16 A47B 96/06 F16S 3/00 A47F 5/00
Y1 (11) 62020 (21) 113389 (72) Rohde-Krempa Magdalena (73) Coca-Cola Poland Services Spółka z o.o., Warszawa (PL) (54) Butelka	(41) 2004 01 26 (22) 2002 07 22	8(51) B65D 1/04	Y1 (11) 61948 (21) 112593 (72) Siewka Mirosław (73) WMS Sp. z o.o.j.v., Knurów (PL) (54) Profil, zwłaszcza do stojaków	(41) 2003 04 07 (22) 2001 10 04	8(51) B65G 1/16 A47B 96/06 F16S 3/00 A47F 5/00
Y1 (11) 62002 (21) 112970 (76) Szwabisz Robert, Świdwin (PL) (54) Pojemnik z pokrywką, zwłaszcza na produkty spożywcze	(41) 2003 08 11 (22) 2002 02 04	8(51) B65D 1/26 B65D 3/08 B65D 85/72 B65D 43/10	Y1 (11) 61949 (21) 112594 (72) Siewka Mirosław (73) WMS Sp. z o.o.j.v., Knurów (PL) (54) Rama profilowana	(41) 2003 04 07 (22) 2001 10 04	8(51) B65G 1/16 A47G 1/06 G09F 1/12

Y1 (11) 61953	(41) 2003 03 24	8(51) B66F 9/08 F16C 41/04 F16C 43/04	Y1 (11) 61983	(41) 2001 12 17	8(51) E04F 13/06 E04F 19/02
(21) 112553	(22) 2001 09 14		(21) 112289	(22) 2001 06 20	
(72) Dybał Bartosz, Zielińska Alicja, Wierzbicki Jerzy			(76) Jastrzębski Przemysław, Wesola (PL); Marczak Wiesław, Warszawa (PL)		
(73) Ośrodek Badawczo-Rozwojowy Urządzeń Mechanicznych OBRUM, Gliwice (PL)			(54) Kątownik narożnikowy		
(54) Urządzenie transportowe			Y1 (11) 61988	(41) 2003 02 24	8(51) E04F 19/02
Y1 (11) 61951	(41) 2003 03 10	8(51) C12M 1/22	(21) 112468	(22) 2001 08 23	
(21) 112506	(22) 2001 08 30		(76) Rogoda Krzysztof, Kraków (PL)		
(72) Smorąg Zdzisław, Kańska Lucyna, Gajda Barbara, Ryńska Bożena, Pejko Andrzej			(54) Osłona czołowa		
(73) Instytut Zootechniki, Kraków (PL)			Y1 (11) 61989	(41) 2003 03 10	8(51) E04F 19/02
(54) Naczynko embriologiczne			(21) 112482	(22) 2001 08 27	
Y1 (11) 62013	(41) 2003 11 17	8(51) E01B 21/00 E01C 9/06	(76) Galas Adam Sławomir, Białystok (PL)		
(21) 113216	(22) 2002 05 06		(54) Listwa narożna		
(72) Studnicka Frantisek			Y1 (11) 61957	(41) 2003 05 19	8(51) E05D 15/52
(73) Wytwórnia Podkładów Strunobetonowych STRUNBET Spółka z o.o., Bogumiłowice (PL)			(21) 112674	(22) 2001 11 06	
(54) Żelbetowa płyta torowiska tramwajowego			(72) Rotkiewicz Ryszard		
Y1 (11) 61933	(41) 2004 04 05	8(51) E01C 5/06	(73) ROTO FRANK AG, Leinfelden-Echterdingen (DE)		
(21) 113557	(22) 2002 09 30		(54) Okucie obrotowo-odchylne do okna, drzwi lub tym podobnych		
(76) Plechoć Andrzej Marek, Kąty Wrocławskie (PL)			Y1 (11) 61969	(41) 2003 12 15	8(51) E06B 3/42 E05D 15/06
(54) Ażurowa kształtka betonowa			(21) 113287	(22) 2002 06 10	
Y1 (11) 61963	(41) 2003 08 11	8(51) E01D 19/10 E01F 15/04	(72) Kozłowski Jan		
(21) 112968	(22) 2002 02 04		(73) „O-W” S.A., Warszawa (PL)		
(72) Pasikowski Jacek, Mikołajków Leszek			(54) Wózek górny		
(73) PROWERK Sp. z o.o., Kraków (PL)			Y1 (11) 62015	(41) 2002 10 21	8(51) F04B 39/12
(54) Słupek poręczy typu ciężkiego			(21) 112095	(22) 2001 04 11	
Y1 (11) 61964	(41) 2003 08 11	8(51) E01F 15/00 E01D 19/10	(72) Lasek Andrzej Zdzisław, Śniegocka Jadwiga Katarzyna		
(21) 112972	(22) 2002 02 06		(73) Amerykańsko-Polska Korporacja AMPOLTECH Sp. z o.o., Warszawa (PL)		
(72) Pasikowski Jacek, Mikołajków Leszek			(54) Obudowa pompy infuzyjnej		
(73) PROWERK Sp. z o.o., Kraków (PL)			Y1 (11) 61970	(41) 2004 02 09	8(51) F16F 7/116
(54) Przekładka bariery lub poręczy drogowej			(21) 113409	(22) 2002 07 26	
Y1 (11) 61960	(41) 2003 07 28	8(51) E03F 3/04 E03B 7/09 F16L 21/02	(72) Dudek Emil, Joneczko Jerzy, Hajduk Aleksander		
(21) 112934	(22) 2002 01 21		(73) Zakład Techniki Wibroizolacyjnej BIPRON-WIBRO Spółka z o.o., Zabrze (PL)		
(76) Kram Jarosław, Bochnia (PL)			(54) Wibroizolator		
(54) Przyłącze proste urządzeń sanitarnych			Y1 (11) 61937	(41) 2003 06 30	8(51) F16J 15/00
Y1 (11) 61961	(41) 2003 07 28	8(51) E03F 3/04 E03B 7/09 F16L 21/02	(21) 112869	(22) 2001 12 24	
(21) 112935	(22) 2002 01 21		(72) Ruśniok Dariusz		
(76) Kram Jarosław, Bochnia (PL)			(73) METALPLAST-BIELSKO Spółka Akcyjna, Bielsko-Biała (PL)		
(54) Przyłącze kątowe urządzeń sanitarnych			(54) Uszczelka przymykowa		
Y1 (11) 61962	(41) 2003 07 28	8(51) E03F 3/04 E03B 7/09 F16L 21/02	Y1 (11) 61935	(41) 2003 02 10	8(51) F16J 15/02
(21) 112936	(22) 2002 01 21		(21) 112420	(22) 2001 08 02	
(76) Kram Jarosław, Bochnia (PL)			(72) Ruśniok Dariusz		
(54) Przyłącze mimośrodowe urządzeń sanitarnych			(73) METALPLAST BIELSKO Spółka Akcyjna, Bielsko-Biała (PL)		
Y1 (11) 61984	(41) 2001 12 17	8(51) E04F 13/06 E04F 19/02	(54) Uszczelka zewnętrzna		
(21) 112290	(22) 2001 06 20		Y1 (11) 61936	(41) 2003 06 30	8(51) F16J 15/02
(76) Jastrzębski Przemysław, Wesola (PL); Marczak Wiesław, Warszawa (PL)			(21) 112868	(22) 2001 12 24	
(54) Kątownik narożnikowy			(72) Ruśniok Dariusz		
			(73) METALPLAST-BIELSKO Spółka Akcyjna, Bielsko-Biała (PL)		
			(54) Uszczelka przymykowa		
			Y1 (11) 61982	(41) 2004 02 09	8(51) F16K 35/10 G01F 15/00 E05B 67/38
			(21) 114295	(22) 2003 08 18	

(76) Mościcka Barbara, Katowice (PL); Mościcki Janusz, Katowice (PL)
 (54) Plomba zatrzaskowa do obejmy zabezpieczającej, zwłaszcza aparaty pomiarowe zużycia wody lub gazu

Y1 (11) **61973** (41) 2004 04 19 8(51) F21V 21/00
 (21) 113587 (22) 2002 10 11
 (72) Oleksiak Eugeniusz
 (73) AGA LIGHT S.A., Jacentów (PL)
 (54) Ramka oprawy oświetleniowej

Y1 (11) **61981** (41) 2003 12 29 8(51) F21V 21/03
 (21) 114098 (22) 2003 05 27
 (30) 02 20210034 2002 06 28 DE
 (76) von Scheidt Heidrun, Neunkirchen (DE)
 (54) Rozeta ozdobna

Y1 (11) **62018** (41) 2003 12 15 8(51) F24H 9/14
 F24D 19/00
 F28F 9/26
 (21) 113314 (22) 2002 06 14
 (72) Kaczan Jerzy, Kaczan Jan
 (73) KAN Spółka z o.o., Białystok-Kleosin (PL)
 (54) Złącze rurowe, zwłaszcza do instalacji centralnego ogrzewania

Y1 (11) **61993** (41) 2003 03 10 8(51) F26B 9/00
 A47L 23/20
 (21) 112529 (22) 2001 09 07
 (72) Gądek Piotr
 (73) Przedsiębiorstwo Produkcyjno-Handlowo-Usługowe DUDA-BIS Sp. z o.o., Sosnowiec (PL)
 (54) Suszarka do obuwia

Y1 (11) **61944** (41) 2003 02 10 8(51) F28D 3/00
 F23L 15/04
 (21) 112422 (22) 2001 08 04
 (76) Okińczyc Wojciech, Świebodzice-Ciernie (PL); Płatek Andrzej, Radzionków (PL)
 (54) Wymiennik ciepła, zwłaszcza dla pieców piekarniczych

Y1 (11) **61994** (41) 2003 04 07 8(51) F41H 11/08
 (21) 112573 (22) 2001 09 24
 (72) Zdziarski Janusz, Hurnik Piotr, Skrzypek Marek, Markiewicz Wiesław, Mazurczuk Robert, Gostkowski Tadeusz
 (73) Wojskowy Instytut Techniki Inżynieryjnej, Wrocław (PL)
 (54) Znacznik

Y1 (11) **61930** (41) 2004 03 08 8(51) G01N 33/18
 (21) 113505 (22) 2002 09 05
 (72) Baranowski Piotr, Fraszewski Wojciech, Klimek-Poliszko Danuta, Lehmann Stanisław, Matuszyński Rafał, Poliszko Stefan, Wąsowicz Erwin, Żelazny Ryszard
 (73) Centralny Ośrodek Badawczo-Rozwojowy Aparatury Badawczej i Dydaktycznej COBRABiD, Warszawa (PL)
 (54) Poziomy, kolumnowy analizator aktywności wody

Y1 (11) **61931** (41) 2004 03 08 8(51) G01N 33/18
 (21) 113506 (22) 2002 09 05
 (72) Baranowski Piotr, Fraszewski Wojciech, Klimek-Poliszko Danuta, Lehmann Stanisław, Matuszyński Rafał, Poliszko Stefan, Wąsowicz Erwin, Żelazny Ryszard
 (73) Centralny Ośrodek Badawczo-Rozwojowy Aparatury Badawczej i Dydaktycznej COBRABiD, Warszawa (PL)
 (54) Pionowy, kolumnowy analizator aktywności wody

Y1 (11) **62007** (41) 2003 11 17 8(51) G06C 1/00
 A63H 7/02
 (21) 113214 (22) 2002 05 06
 (76) Dziewiątkowski Adam, Częstochowa (PL)
 (54) Liczydło

Y1 (11) **61968** (41) 2003 10 20 8(51) G08B 17/113
 (21) 113163 (22) 2002 04 11
 (72) Paul Jacek, Chybowski Igor
 (73) Zakład Urządzeń Dozymetrycznych POLON-ALFA Sp. z o.o., Bydgoszcz (PL)
 (54) Obudowa czujki sygnalizacyjnej

Y1 (11) **62014** (41) 2003 04 07 8(51) H01F 41/10
 (21) 112579 (22) 2001 09 27
 (72) Olkowski Mieczysław
 (73) ABB Spółka z o.o., Warszawa (PL)
 (54) Przyrząd do formowania wyprowadzeń przewodów uzwojeń transformatora, łączonych z przełącznikiem zaczepek, zamocowanym na kadzi

Y1 (11) **61972** (41) 2004 03 22 8(51) H02B 7/06
 E04H 5/04
 (21) 113524 (22) 2002 09 13
 (72) Podziemek Zenon, Podziemek Bernard
 (73) ATLAS Spółka z o.o., Przybysławice (PL)
 (54) Prefabrykowana obudowa, zwłaszcza stacji transformatorowej

Y1 (11) **61932** (41) 2003 08 25 8(51) H02G 3/14
 H01R 13/506
 (21) 112999 (22) 2002 02 15
 (72) Panol Jerzy, Waleczek Krzysztof
 (73) KONTAKT-SIMON S.A., Czechowice-Dziedzice (PL)
 (54) Płytki montażowa sprzętu elektroinstalacyjnego podtynkowego i natynkowego

Y1 (11) **61952** (41) 2003 03 10 8(51) H02G 3/30
 H02G 7/05
 (21) 112511 (22) 2001 08 31
 (76) Morzyński Wojciech, Rynarzewo (PL)
 (54) Uchwyt do kabli niskiego napięcia

INDEKS UDZIELONYCH PRAW OCHRONNYCH, WEDŁUG SYMBOLI MKP

Symbol MKP	Nr prawa ochronn.	Symbol MKP	Nr prawa ochronn.
1	2	1	2
A01C 7/20	61977	A47F 5/00	61947*
A01C 9/04	61975	A47F 5/00	61948*
A01M 1/20	62011	A47F 7/14	61954
A22C 15/00	62004*	A47G 1/06	61949*
A23B 4/00	61986*	A47G 1/14	61987
A23B 4/044	62004	A47G 27/06	62009
A41B 11/00	61955	A47G 29/12	61945*
A41B 13/10	61929*	A47G 29/12	62008*
A44B 15/00	61950	A47J 37/00	61986
A46B 5/02	62003	A47J 43/25	61992
A47B 13/08	61943*	A47L 23/02	61991
A47B 91/00	61967	A47L 23/20	61993*
A47B 95/02	61965	A61B 5/097	61934
A47B 95/02	61966	A61C 17/14	61929
A47B 96/06	61947*	A61D 19/00	62006
A47B 96/06	61948*	A61F 5/00	61979
A47C 1/14	62005*	A61F 5/05	61979*
A47C 4/04	62005	A61J 1/00	61999*

* Prawo ochronne oznaczone więcej niż jednym symbolem klasyfikacyjnym. Ogłoszenie dotyczące tego prawa ochronnego znajduje się pod symbolem klasyfikacyjnym odpowiadającym numerowi bez gwiazdki.

1		2		1		2	
A61M	39/28	61976	B67B	7/12	61950*		
A61M	5/14	61976*	C12M	1/22	61951		
A61M	5/178	62017	E01B	21/00	62013		
A62B	18/02	61990	E01C	5/06	61933		
A62B	35/00	61941	E01C	9/06	62013*		
A62B	35/00	61942	E01D	19/10	61963		
A62B	35/04	61995	E01D	19/10	61964*		
A62B	35/04	61996	E01F	15/00	61964		
A62B	35/04	61997	E01F	15/04	61963*		
A62B	35/04	61998	E03B	7/09	61960*		
A63B	5/11	62010	E03B	7/09	61961*		
A63B	67/04	61943	E03B	7/09	61962*		
A63F	3/02	62001	E03F	3/04	61960		
A63H	7/02	62007*	E03F	3/04	61961		
B01F	13/00	61999	E03F	3/04	61962		
B05C	19/02	61946	E04F	11/16	62009*		
B05D	1/02	61958	E04F	13/06	61983		
B21D	13/04	61928	E04F	13/06	61984		
B29C	33/26	61974	E04F	19/02	61983*		
B29C	41/38	61974*	E04F	19/02	61984*		
B29C	49/04	61959*	E04F	19/02	61988		
B29C	49/50	61959	E04F	19/02	61989		
B31B	1/88	61978*	E04H	5/04	61972*		
B41K	1/12	62012	E05B	67/38	61982*		
B41K	3/36	61978	E05D	15/06	61969*		
B42D	3/18	62000*	E05D	15/52	61957		
B42F	7/06	62000	E06B	3/42	61969		
B44B	5/00	61978*	F04B	39/12	62015		
B60C	11/11	61985	F16C	41/04	61953*		
B60Q	1/32	61980	F16C	43/04	61953*		
B61L	8/00	61971	F16F	7/116	61970		
B62D	33/04	61956	F16J	15/00	61937		
B65D	1/04	62019	F16J	15/02	61935		
B65D	1/04	62020	F16J	15/02	61936		
B65D	1/26	62002	F16K	35/10	61982		
B65D	17/28	62016	F16L	21/02	61960*		
B65D	3/08	62002*	F16L	21/02	61961*		
B65D	30/22	61999*	F16L	21/02	61962*		
B65D	43/10	62002*	F16M	11/38	61987*		
B65D	5/18	61938*	F16S	3/00	61947*		
B65D	5/28	61938*	F16S	3/00	61948*		
B65D	5/28	61939*	F21V	21/00	61973		
B65D	5/28	61940*	F21V	21/03	61981		
B65D	77/04	61938	F23L	15/04	61944*		
B65D	77/04	61939	F24D	19/00	62018*		
B65D	77/04	61940	F24H	9/14	62018		
B65D	81/20	62006*	F26B	9/00	61993		
B65D	81/32	61999*	F28D	3/00	61944		
B65D	85/72	62002*	F28F	9/26	62018*		
B65D	91/00	61945	F41H	11/08	61994		
B65D	91/00	62008	G01F	15/00	61982*		
B65F	3/02	61927	G01N	33/18	61930		
B65G	1/16	61947	G01N	33/18	61931		
B65G	1/16	61948	G06C	1/00	62007		
B65G	1/16	61949	G08B	17/113	61968		
B66F	9/08	61953	G09F	1/10	61987*		

1		2		1		2	
G09F	1/12	61949*	H01R	13/506	61932*		
G09F	23/10	61954*	H02B	7/06	61972		
G09F	3/18	62000*	H02G	3/14	61932		
G09F	5/00	61954*	H02G	3/30	61952		
H01F	41/10	62014	H02G	7/05	61952*		

INDEKS NUMEROWY
UDZIELONYCH PRAW OCHRONNYCH

Nr prawa ochronn.	Symbol MKP	Nr prawa ochronn.	Symbol MKP
1	2	1	2
61927	B65F 3/02	61969	E06B 3/42
61928	B21D 13/04	61970	F16F 7/116
61929	A61C 17/14	61971	B61L 8/00
61930	G01N 33/18	61972	H02B 7/06
61931	G01N 33/18	61973	F21V 21/00
61932	H02G 3/14	61974	B29C 33/26
61933	E01C 5/06	61975	A01C 9/04
61934	A61B 5/097	61976	A61M 39/28
61935	F16J 15/02	61977	A01C 7/20
61936	F16J 15/02	61978	B41K 3/36
61937	F16J 15/00	61979	A61F 5/00
61938	B65D 77/04	61980	B60Q 1/32
61939	B65D 77/04	61981	F21V 21/03
61940	B65D 77/04	61982	F16K 35/10
61941	A62B 35/00	61983	E04F 13/06
61942	A62B 35/00	61984	E04F 13/06
61943	A63B 67/04	61985	B60C 11/11
61944	F28D 3/00	61986	A47J 37/00
61945	B65D 91/00	61987	A47G 1/14
61946	B05C 19/02	61988	E04F 19/02
61947	B65G 1/16	61989	E04F 19/02
61948	B65G 1/16	61990	A62B 18/02
61949	B65G 1/16	61991	A47L 23/02
61950	A44B 15/00	61992	A47J 43/25
61951	C12M 1/22	61993	F26B 9/00
61952	H02G 3/30	61994	F41H 11/08
61953	B66F 9/08	61995	A62B 35/04
61954	A47F 7/14	61996	A62B 35/04
61955	A41B 11/00	61997	A62B 35/04
61956	B62D 33/04	61998	A62B 35/04
61957	E05D 15/52	61999	B01F 13/00
61958	B05D 1/02	62000	B42F 7/06
61959	B29C 49/50	62001	A63F 3/02
61960	E03F 3/04	62002	B65D 1/26
61961	E03F 3/04	62003	A46B 5/02
61962	E03F 3/04	62004	A23B 4/044
61963	E01D 19/10	62005	A47C 4/04
61964	E01F 15/00	62006	A61D 19/00
61965	A47B 95/02	62007	G06C 1/00
61966	A47B 95/02	62008	B65D 91/00
61967	A47B 91/00	62009	A47G 27/06
61968	G08B 17/113	62010	A63B 5/11

1	2		1	2	
62011	A01M	1/20	62016	B65D	17/28
62012	B41K	1/12	62017	A61M	5/178
62013	E01B	21/00	62018	F24H	9/14
62014	H01F	41/10	62019	B65D	1/04
62015	F04B	39/12	62020	B65D	1/04

46

**DECYZJE O ODMOWIE UDZIELENIA
PRAWA OCHRONNEGO
(wydane po ogłoszeniu o zgłoszeniu)**

Poniższe zestawienie zawiera kolejno: numer zgłoszenia wzoru użytkowego oraz numer i rok wydania Biuletynu Urzędu Patentowego, w którym zgłoszenie zostało ogłoszone (dla zgłoszeń wydzielonych lub przekształconych ze zgłoszenia wynalazku umieszczono w nawiasie numer zgłoszenia macierzystego).

111257	04/02	112549	06/03
111874	17/02	113084	19/03
111897	18/02	113390	02/04
112537	06/03	113513	06/04

47

**DECYZJE O UMORZENIU POSTĘPOWANIA
(wydane po ogłoszeniu o zgłoszeniu)**

Poniższe zestawienie zawiera kolejno: numer zgłoszenia wzoru użytkowego oraz numer i rok wydania Biuletynu Urzędu Paten-

towego, w którym zgłoszenie zostało ogłoszone (dla zgłoszeń wydzielonych lub przekształconych ze zgłoszenia wynalazku umieszczono w nawiasie numer zgłoszenia macierzystego).

112370	02/03	113014	17/03
112390	02/03	114683	15/04
112838	13/03		

48

**DECYZJE STWIERDZAJĄCE WYGAŚNIĘCIE
DECYZJI O UDZIELENIU PRAWA OCHRONNEGO**

Poniższe zestawienie zawiera kolejno: numer zgłoszenia wzoru użytkowego oraz numer i rok wydania Biuletynu Urzędu Patentowego, w którym zgłoszenie zostało ogłoszone (dla zgłoszeń wydzielonych lub przekształconych ze zgłoszenia wynalazku umieszczono w nawiasie numer zgłoszenia macierzystego).

109674	25/00	111980	19/02
110511	16/01	112029	21/02
110584	17/01	112091	22/02
110733	20/01	112099	22/02
111773	14/02	112154	23/02
111818	15/02	112198	24/02
111824	14/01	112214	25/02
111852	16/01	112276	26/02
111861	17/02	112291	27/02
111862	17/02	112310	27/02
111888	18/02	112751	11/03
111907	18/02		

C. WZORY PRZEMYSŁOWE

Cyfrowe kody identyfikacyjne (wg normy WIPO ST. 80), które poprzedzają informacje o dokonanej rejestracji oznaczają:

- (11) - numer rejestracji
- (21) - numer zgłoszenia
- (22) - data zgłoszenia
- (30) - pierwszeństwo
- (51) - symbol klasy wzoru przemysłowego
- (54) - określenie przedmiotu wzoru
- (55) - rysunek wzoru lub fotografię wzoru
- (72) - imię i nazwisko twórcy wzoru
- (73) - nazwisko i imię bądź nazwę uprawnionego

49

REJESTRACJA

(od nr 9285 do nr 9400)

(51) 23-03 (11) **9285** (22) 2005 03 02 (21) 7496
 (73) SANIBUD Sp. z o.o., Nasielsk, (PL)
 (72) Gogolewski Krzysztof, Gogolewski Stanisław
 (54) Zestaw złączek hydraulicznych
 (55)

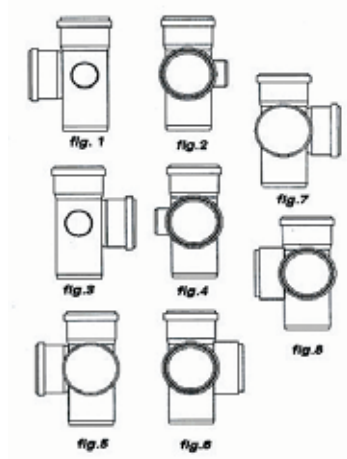

(51) 09-01 (11) **9286** (22) 2005 05 23 (21) 7892
 (73) Lubelskie Zakłady Przemysłu Spirytusowego POLMOS S.A.,
 Lublin, (PL)
 (72) Dudek Krzysztof
 (54) Butelka
 (55)

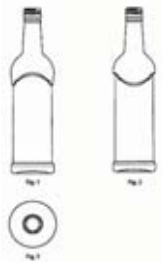

(51) 23-03 (11) **9287** (22) 2005 03 02 (21) 7495
 (73) SANIBUD Sp. z o.o., Nasielsk, (PL)

(72) Gogolewski Krzysztof, Gogolewski Stanisław
 (54) Złączka hydrauliczna
 (55)



(51) 09-07 (11) **9288** (22) 2005 05 27 (21) 7905
 (73) Firma Handlowa A&S PARFUME FACTORY
 Marek Asenkowicz, Katowice, (PL)
 (72) Asenkowicz Marek
 (54) Korek
 (55)

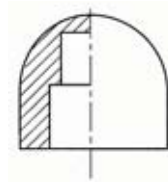

(51) 09-01 (11) **9289** (22) 2005 05 23 (21) 7889
 (73) „MASPEX WADOWICE” Sp. z o.o., Wadowice, (PL)
 (72) De Nardi Paolo
 (54) Butelka i etykieta butelki
 (55)



(51) 12-16 (11) **9290** (22) 2005 05 25 (21) 7900
 (73) Górecki Adam, Kęty, (PL); Górecki Roman, Kęty, (PL)
 (72) Górecki Adam, Górecki Roman

(54) Kołpak do kół samochodu
(55)



(51) 01-04 (11) **9291** (22) 2005 05 25 (21) 7902
(73) „Zakład Masarski P.H. Maria i Zbigniew Szubryt”
Zbigniew Szubryt, Chełmec, (PL)
(72) Szubryt Zbigniew
(54) Wyrób wędliniarski
(55)



(51) 13-03 (11) **9292** (22) 2005 01 29 (21) 7953
(73) Zakład Elektronicznych Urządzeń Pomiarowych
„POZYTON” Sp. z o.o., Częstochowa, (PL)
(72) Dobiech Krzysztof, Jagusiak Michał, Piętka Zbigniew
(54) Przekładnik prądowy
(55)

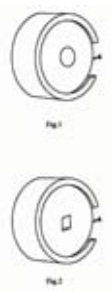

(51) 10-05 (11) **9293** (22) 2005 05 23 (21) 7883
(73) Janów Gwidon, Żywiec, (PL)
(72) Janów Gwidon
(54) Skrzynka sterownicza dla wytwornicy pary
(55)

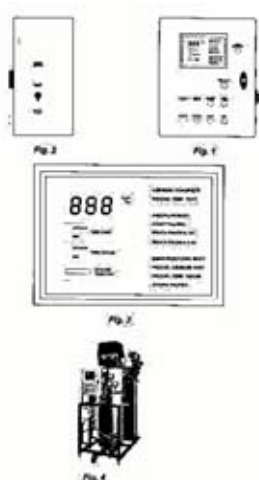

(51) 09-99 (11) **9294** (22) 2005 09 22 (21) 8061
(73) Skibiński Stanisław, Chełm, (PL)
(72) Skibiński Stanisław
(54) Narożnik
(55)



(51) 09-99 (11) **9295** (22) 2005 03 02 (21) 8062
(73) Skibiński Stanisław, Chełm, (PL)
(72) Skibiński Stanisław
(54) Narożnik
(55)



(51) 26-05 (11) **9296** (22) 2005 05 25 (21) 7904
(73) Przedsiębiorstwo Handlowo-Usługowe „KANDELA” Paweł
Stachowski, Szczecin, (PL)
(72) Stachowski Paweł
(54) Zestaw stojaków do lamp wewnętrznych
(55)

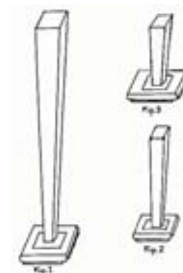

(51) 02-02 (11) **9297** (22) 2005 05 20 (21) 7870
(73) AMITY Sp. z o.o., Raszyn, (PL)
(72) Tekinhatun Aziz
(54) Bluzka koszulowa
(55)

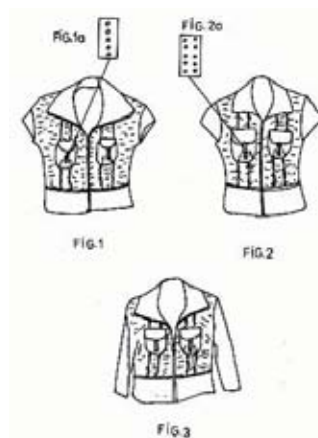

(51) 26-05 (11) **9298** (22) 2005 05 30 (21) 7928
(73) Przedsiębiorstwo Handlowo-Usługowe „KANDELA”
Paweł Stachowski, Szczecin, (PL)
(72) Stachowski Paweł

(54) Zestaw stojaków do lamp wewnętrznych
(55)

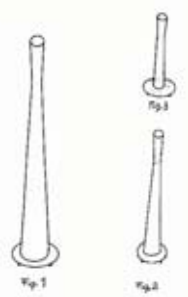

(51) 11-01 (11) **9299** (22) 2005 03 14 (21) 7531
(73) SILVER & AMBER Adam Pstrągowski, Gdynia, (PL)
(72) Zarański Dariusz
(54) Zamocowanie kamienia biżuteryjnego
(55)

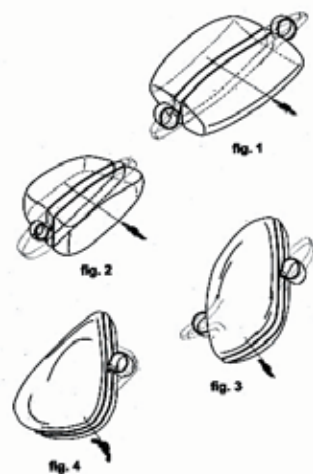

(51) 11-01 (11) **9300** (22) 2005 03 18 (21) 8284
(73) ART - 7 Wojciech Kalandyk, Gdańsk, (PL)
(72) Kalandyk Wojciech , Kalandyk Bożena
(54) Wstęgowy element mocowania kamienia biżuteryjnego
zwłaszcza bursztynowego
(55)



(51) 23-03 (11) **9301** (22) 2005 04 21 (21) 7712
(73) Wrotyński Krzysztof, Leszno, (PL)
(72) Wrotyński Krzysztof
(54) Ruszt paleniska kotła
(55)

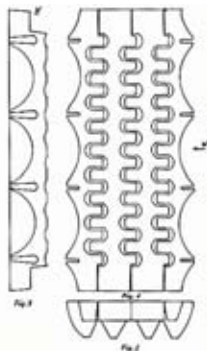

(51) 21-01 (11) **9302** (22) 2005 05 11 (21) 7808
(73) Żurek Jan, Stryżawa, (PL)
(72) Żurek Jan
(54) Skrzynka drewniana z szachownicą
(55)

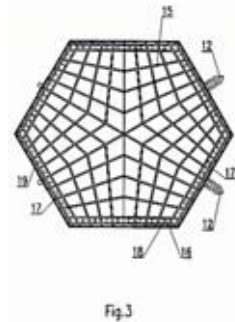

(51) 11-01 (11) **9303** (22) 2005 03 18 (21) 8282
(73) ART - 7 Wojciech Kalandyk, Gdańsk, (PL)
(72) Wojciech Kalandyk, Bożena Kalandyk
(54) Wstęgowy element mocowania kamienia biżuteryjnego
zwłaszcza bursztynowego
(55)



(51) 11-01 (11) **9304** (22) 2005 03 18 (21) 8283
(73) ART - 7 Wojciech Kalandyk, Gdańsk, (PL)
(72) Kalandyk Wojciech , Kalandyk Bożena
(54) Wstęgowy element mocowania kamienia biżuteryjnego
zwłaszcza bursztynowego
(55)



(51) 30-02 (11) **9305** (22) 2004 12 06 (21) 7951
(73) Frąszczak Piotr, Oleśnica, (PL)
(72) Frąszczak Piotr
(54) Wiwarium
(55)



(51) 11-01 (11) **9306** (22) 2005 03 18 (21) 7564
(73) ART - 7 Wojciech Kalandyk, Gdańsk, (PL)
(72) Kalandyk Wojciech, Kalandyk Bożena

(54) Wstęgowy element mocowania kamienia biżuteryjnego
zwłaszcza bursztynowego

(55)

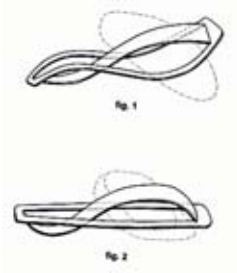

(51) 30-02 (11) **9307** (22) 2004 12 06 (21) 7950

(73) Frąszczak Piotr, Oleśnica, (PL)

(72) Frąszczak Piotr

(54) Wiwarium

(55)



(51) 09-03 (11) **9308** (22) 2005 05 17 (21) 7853

(73) EVANOFF PRODUKTION COMPANY Sp. z o.o.,
Świdwin, (PL)

(72) Koclejda Robert Zbigniew

(54) Pojemnik

(55)



(51) 06-06 (11) **9309** (22) 2005 01 21 (21) 7406

(73) EXPOL Sp. z o.o., Nowy Sącz, (PL)

(72) Loesch Janusz

(54) Błat stołu

(55)

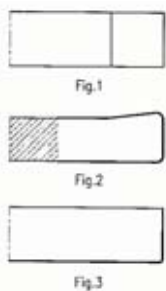

(51) 21-01 (11) **9310** (22) 2005 01 31 (21) 7303

(73) Kalinowski Stefan, Jastrzębie Zdrój, (PL)

(72) Kalinowski Stefan

(54) Łapka kibica

(55)

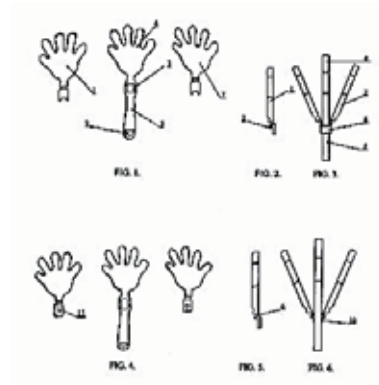

(51) 09-03 (11) **9311** (22) 2005 04 19 (21) 7697

(73) Przedsiębiorstwo Produkcyjno-Handlowo-Usługowe A.CH.
PLAST Andrzej Chojecki, Warszawa, (PL); ASTRA S.A.,
Warszawa, (PL)

(72) Chojecki Andrzej

(54) Pojemnik na farby plakatowe

(55)

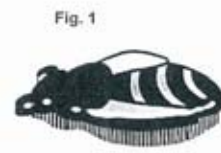

(51) 04-02 (11) **9312** (22) 2005 06 03 (21) 7974

(30) 2004 12 03 (DE)

(73) Huller Joachim, Fischerbach, (DE)

(72) Huller Joachim

(54) Szczotka

(55)



(51) 04-02 (11) **9313** (22) 2005 06 02 (21) 7960

(30) 2004 12 03 (DE)

(73) Huller Joachim, Fischerbach, (DE)

(72) Huller Joachim

(54) Szczotka

(55)

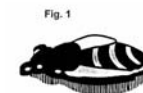

Fig. 2

(51) 04-02 (11) **9314** (22) 2005 06 02 (21) 7959

(30) 2004 12 03 (DE)

(73) Huller Joachim, Fischerbach, (DE)
 (72) Huller Joachim
 (54) Szczotka
 (55)



(51) 19-07 (11) **9315** (22) 2005 05 19 (21) 7861
 (73) Anna Bożenna Bąk Przedsiębiorstwo Poligraficzno-Wydawnicze „ASGRAF”, Szydłowiec, (PL)
 (72) Bąk Kacper
 (54) Zestaw materiałów informacyjno-szkoleniowych, zwłaszcza dla kandydatów na kierowców
 (55)

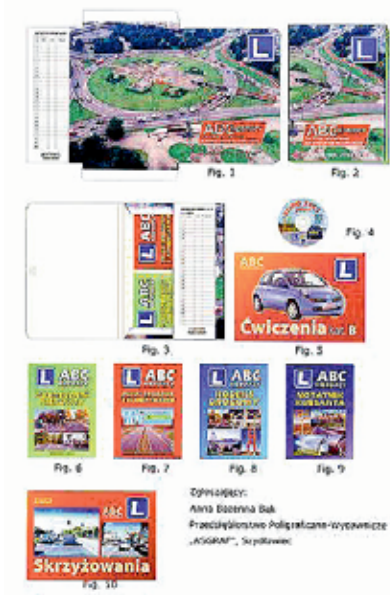

(51) 09-03 (11) **9316** (22) 2005 06 06 (21) 7984
 (73) WAWEL S.A., Kraków, (PL)
 (72) Gałbas-Dudziak Brygida
 (54) Opakowanie czekolady
 (55)

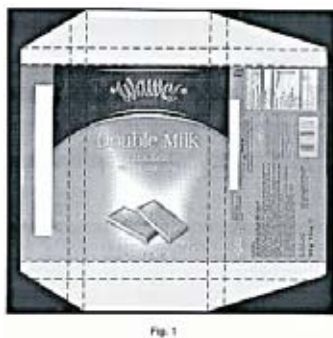

(51) 09-01 (11) **9317** (22) 2005 05 17 (21) 7844
 (73) Rosińska i S-ka, Sp. z o.o. Zakład Produkcji Opakowań, Bielsko-Biała, (PL)

(72) Rosińska Joanna, Rosiński Andrzej, Rosiński Michał
 (54) Butelka
 (55)

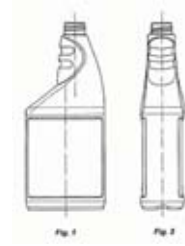

(51) 11-02 (11) **9318** (22) 2005 03 15 (21) 7552
 (73) Szwałek Katarzyna Pracownia Artystyczna Takabayka, Lublin, (PL)
 (72) Szwałek Katarzyna
 (54) Motyw ozdobny, zwłaszcza szklanych przedmiotów użytkowych
 (55)



(51) 12-16 (11) **9319** (22) 2005 03 17 (21) 7556
 (73) INTRALL POLSKA Sp. z o.o., Lublin, (PL)
 (72) Grzybowski Józef
 (54) Osłona przednia samochodu dostawczego
 (55)



(51) 04-02 (11) **9320** (22) 2005 06 03 (21) 7976
 (30) 2004 12 03 (DE)
 (73) Huller Joachim, Fischerbach, (DE)
 (72) Huller Joachim
 (54) Szczotka
 (55)



(51) 04-02 (11) **9321** (22) 2005 06 03 (21) 7975
 (30) 2004 12 03 (DE)
 (73) Huller Joachim, Fischerbach, (DE)
 (72) Huller Joachim
 (54) Szczotka
 (55)



(51) 09-03 (11) **9322** (22) 2005 04 19 (21) 7696
 (73) Przedsiębiorstwo Produkcyjno-Handlowo-Usługowe A.CH. PLAST Andrzej Chojecki, Warszawa, (PL); ASTRA S.A., Warszawa, (PL)
 (72) Chojecki Andrzej
 (54) Pojemnik na farby plakatowe
 (55)

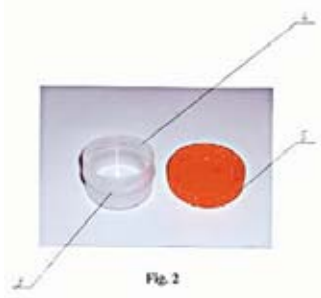

(51) 14-01 (11) **9323** (22) 2005 06 06 (21) 7983
 (73) HSK DATA Ltd Sp. z o.o., Kraków, (PL)
 (72) Bała Jan, Kopecki Marian, Liskiewicz Marek, Półtorak Stanisław, Suchowiak Marek, Wysocki Marek
 (54) Urządzenie odtwarzająco-nagrywające
 (55)

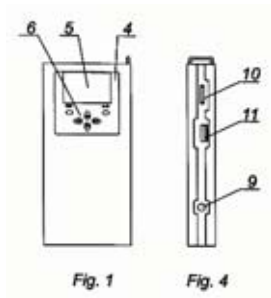

(51) 09-03 (11) **9324** (22) 2005 05 30 (21) 7936
 (30) 2004 11 30 (EM)
 (73) Henkel Kommanditgesellschaft auf Aktien, Düsseldorf, (DE)
 (72) Kipry Robert, Bingenheimer Jens
 (54) Miska do przygotowywania farby na włosy
 (55)



(51) 26-02 (11) **9325** (22) 2005 05 19 (21) 7857
 (73) Huta Szkła Wymiarki S.A., Wymiarki, (PL)
 (72) Wesoły Wojciech, Drejer Andrzej, Kurzawski Tomasz, Dybek Robert
 (54) Osłona znicza
 (55)



(51) 12-12 (11) **9326** (22) 2005 03 14 (21) 7533
 (73) Gawron Kazimierz, Gdynia, (PL); Gawron Teresa, Gdynia, (PL)
 (72) Gawron Kazimierz, Gawron Teresa
 (54) Terenowe podwozie wózka inwalidzkiego
 (55)

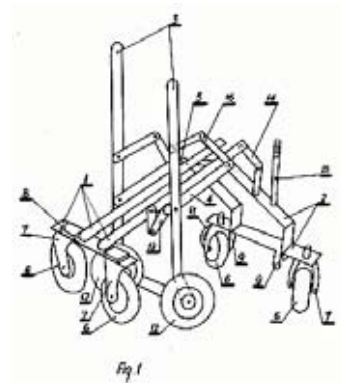

(51) 04-02 (11) **9327** (22) 2005 06 03 (21) 7979
 (30) 2004 12 03 (DE)
 (73) Huller Joachim, Fischerbach, (DE)
 (72) Huller Joachim
 (54) Szczotka
 (55)



(51) 04-02 (11) **9328** (22) 2005 06 03 (21) 7977
 (30) 2004 12 03 (DE)
 (73) Huller Joachim, Fischerbach, (DE)
 (72) Huller Joachim
 (54) Szczotka
 (55)



(51) 06-06 (11) **9329** (22) 2005 05 10 (21) 7799
 (73) VICTORIA BIS Mieczysława Cieślík, Szczytno, (PL)
 (72) Cieślík Karol
 (54) Noga fotela
 (55)



(51) 07-06 (11) **9330** (22) 2005 05 13 (21) 7826
 (73) Zakład Produkcyjno-Handlowy „FRANTYL” ,
 Charzykowy, (PL)
 (72) Piepiora Sabina
 (54) Szufelka
 (55)

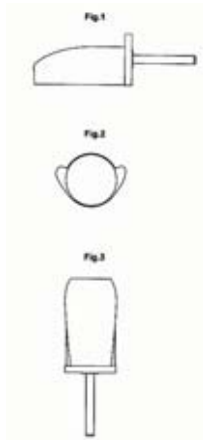

(51) 07-06 (11) **9331** (22) 2005 04 28 (21) 7745
 (73) Zakład Produkcyjno-Handlowy „FRANTYL”
 Sabina Piepiora, Charzykowy, (PL)
 (72) Piepiora Sabina
 (54) Łopatka
 (55)

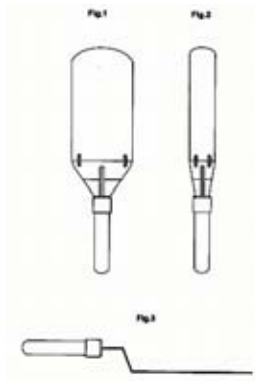

(51) 11-02 (11) **9332** (22) 2004 10 15 (21) 6697
 (73) Przedsiębiorstwo Produkcyjno-Handlowe „ARTIS” Urszula
 Wawrzyn, Krzysztof Wawrzyn, Kolonia Poczesna, (PL)
 (72) Wawrzyn Urszula, Wawrzyn Krzysztof
 (54) Dekoracja
 (55)



(51) 06-01 (11) **9333** (22) 2005 05 13 (21) 7827
 (73) „Meble KLER” - Piotr Kler, Dobrodzień, (PL)
 (72) Kler Piotr
 (54) Mebel wypoczynkowy
 (55)

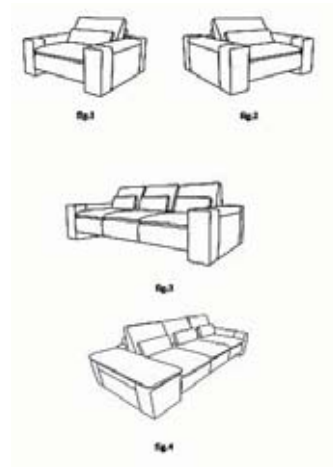

(51) 20-03 (11) **9334** (22) 2005 04 27 (21) 7737
 (73) Media Solutions Sp. z o.o., Jerzykowo, (PL)
 (72) Kamiński Robert Paweł, Fic Przemysław Tomasz
 (54) Słup reklamowy
 (55)

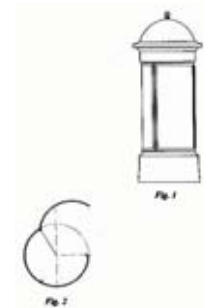

(51) 06-13 (11) **9335** (22) 2004 10 28 (21) 6778
 (73) „TIMEX-POL” PHU Spółka jawna, Łódź, (PL)
 (72) Kacprzak Elżbieta, Kun Mariusz
 (54) Motyw dekoracyjny bielizny stołowej z motywem dzwonka
 (55)

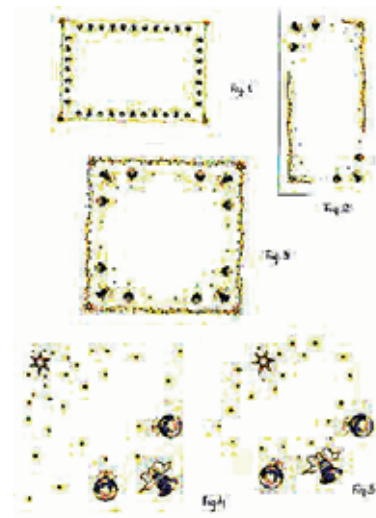

(51) 28-03 (11) **9336** (22) 2005 04 21 (21) 7716
 (73) Z.P.H. „Lessie-Land” Jolanta Patora, Łódź, (PL)

(72) Patora Jolanta
(54) Rękawica do masażu
(55)

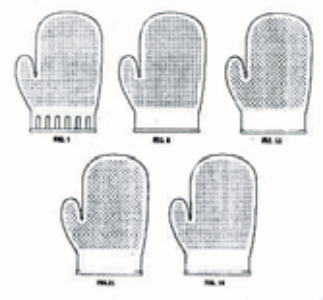

(51) 06-03 (11) **9337** (22) 2005 06 07 (21) 7989

(73) Oláh András, Kraków, (PL)

(72) Oláh András

(54) Stół do gry w bilard

(55)

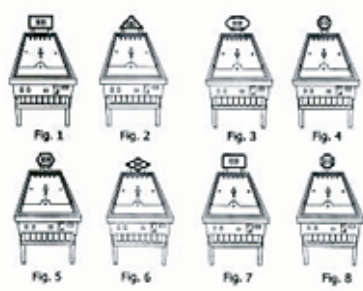

(51) 09-03 (11) **9338** (22) 2004 03 10 (21) 5262

(73) AN.KA Dystrybucja Sp. z o.o., Warszawa, (PL)

(72) Sielczak Tomczak

(54) Opakowanie

(55)



(51) 09-01 (11) **9339** (22) 2005 05 16 (21) 7839

(73) Kwik Roman, Tychy, (PL)

(72) Kwik Roman

(54) Butelka

(55)



(51) 09-07 (11) **9340** (22) 2005 05 16 (21) 7838

(73) Kwik Roman, Tychy, (PL)

(72) Kwik Roman

(54) Dozownik
(55)

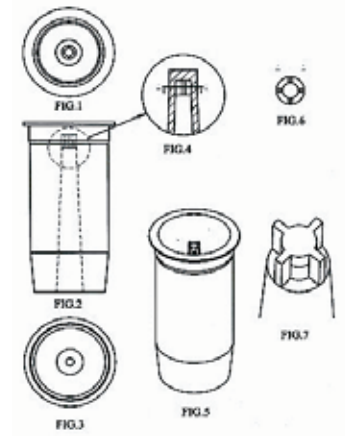

(51) 04-02 (11) **9341** (22) 2005 06 02 (21) 7958

(30) 2004 12 03 (DE)

(73) Huller Joachim, Fischerbach, (DE)

(72) Huller Joachim

(54) Szczotka

(55)



Fig. 1



Fig. 2

(51) 09-01 (11) **9342** (22) 2005 05 16 (21) 7837

(73) Kwik Roman, Tychy, (PL)

(72) Kwik Roman

(54) Butelka

(55)



(51) 04-02 (11) **9343** (22) 2005 06 03 (21) 7978

(30) 2004 12 03 (DE)

(73) Huller Joachim, Fischerbach, (DE)

(72) Huller Joachim

(54) Szczotka

(55)



Fig. 1

(51) 11-99 (11) **9344** (22) 2005 04 22 (21) 7717

(73) Dom Handlowo-Produkcyjny OMAL Jerzy Mankiewicz, Łódź, (PL)

(72) Mankiewicz Jerzy

(54) Profilowany drut
(55)

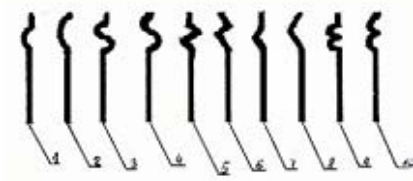

(51) 14-02 (11) **9345** (22) 2005 05 06 (21) 7783
(73) MIWI-URMET Sp. z o.o., Łódź, (PL)
(72) Goljaszewski Tomasz
(54) Klawiatura sterownika
(55)

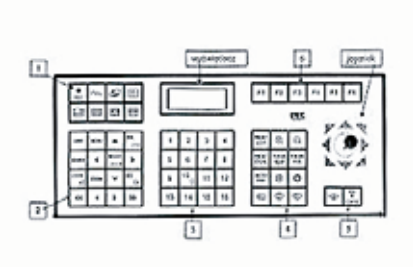

(51) 09-03 (11) **9346** (22) 2004 10 11 (21) 6664
(73) Skolik Jacek, Katowice, (PL)
(72) Skolik Jacek
(54) Opakowanie
(55)

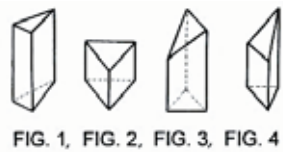

FIG. 1, FIG. 2, FIG. 3, FIG. 4

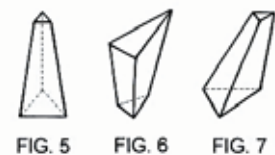

FIG. 5 FIG. 6 FIG. 7

(51) 09-03 (11) **9347** (22) 2003 07 28 (21) 3788
(73) Marnik Janusz, Olesno, (PL)
(72) Marnik Janusz
(54) Opakowanie na napoje
(55)



Fig. 1

(51) 11-02 (11) **9348** (22) 2004 10 15 (21) 6696
(73) Przedsiębiorstwo Produkcyjno-Handlowe „ARTIS” Urszula Wawrzyn, Krzysztof Wawrzyn, Kolonia Poczesna, (PL)
(72) Wawrzyn Urszula, Wawrzyn Krzysztof

(54) Dekor
(55)



Fig. 1

(51) 99-00 (11) **9349** (22) 2005 04 28 (21) 7743
(73) NYCOMED POLSKA Sp. z o.o., Warszawa, (PL)
(72) Dzieciuch Jacek
(54) Nośnik reklamowy
(55)

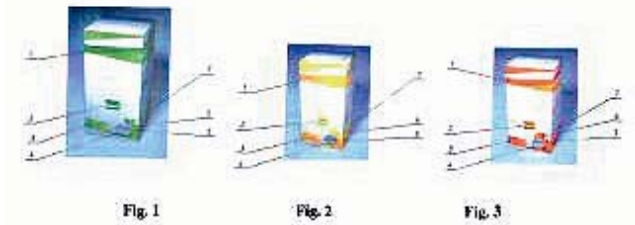

Fig. 1

Fig. 2

Fig. 3

(51) 09-05 (11) **9350** (22) 2004 11 12 (21) 7949
(73) MIXPOL s.c. Halina Mika, Witold Mika, Latchorzew, (PL)
(72) Halina Mika, Witold Mika
(54) Komplet opakowań, zwłaszcza upominków
(55)



Fig. 1

Fig. 2

(51) 09-03 (11) **9351** (22) 2005 05 09 (21) 7791
(73) WAWEL S.A., Kraków, (PL)
(72) Dudziak Brygida
(54) Opakowanie słodyczy
(55)



Fig. 1

(51) 03-01 (11) **9352** (22) 2005 03 24 (21) 8377
 (73) Furmański Tomasz, Mielec, (PL)
 (72) Furmański Tomasz
 (54) Torba termiczna zwłaszcza do przenoszenia żywności
 (55)



(51) 03-01 (11) **9353** (22) 2005 03 24 (21) 7544
 (73) Furmański Tomasz, Mielec, (PL)
 (72) Furmański Tomasz
 (54) Torba termiczna, zwłaszcza do przenoszenia żywności
 (55)



(51) 19-08 (11) **9354** (22) 2005 04 29 (21) 7759
 (73) Dziewiątkowski Tomasz, Częstochowa, (PL)
 (72) Dziewiątkowski Tomasz
 (54) Plomba pod suchy stempel
 (55)



(51) 06-04 (11) **9355** (22) 2005 04 26 (21) 7735
 (73) MIA Sp. z o.o., Kraków, (PL)
 (72) Graca Hubert, Głuszak Michał

(54) Urządzenie wystawiennicze
 (55)

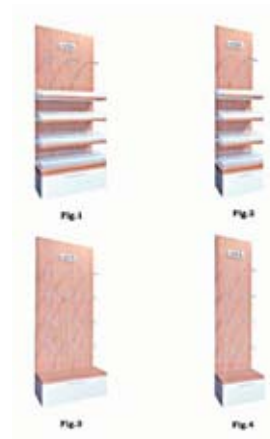

(51) 06-99 (11) **9356** (22) 2005 04 29 (21) 7766
 (73) PPHU „LEŃKO” Zbigniew Leńko, Bielsko-Biała, (PL)
 (72) Leńko Zbigniew
 (54) Osłona boków fotela
 (55)

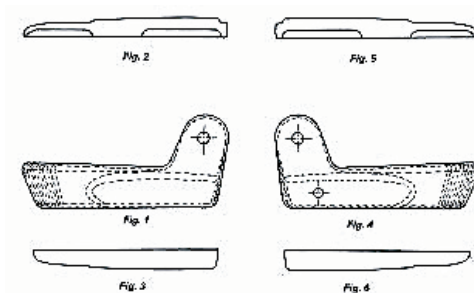

(51) 07-06 (11) **9357** (22) 2004 11 08 (21) 6852
 (73) Jurczyk Witold, Pabianice, (PL); Szenrok Grzegorz, Pabianice, (PL)
 (72) Jurczyk Witold, Szenrok Grzegorz
 (54) Ruchoma podstawka
 (55)



(51) 07-05 (11) **9358** (22) 2004 11 08 (21) 6849
 (73) Molenda Grażyna, Chorzów, (PL); Pinkawa Ryszard, Ruda Śląska, (PL)
 (72) Molenda Grażyna, Pinkawa Ryszard
 (54) Ścierka do czyszczenia
 (55)

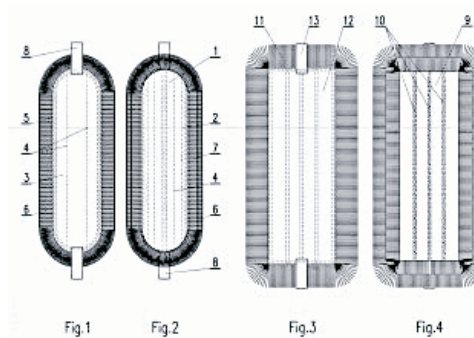

(51) 28-01 (11) **9359** (22) 2005 05 25 (21) 7903
 (30) 2004 11 30 (EM)
 (73) Reckitt Benckiser N.V., Hoofddorp, (NL)
 (72) Wiedemann Ralf
 (54) Tabletki
 (55)

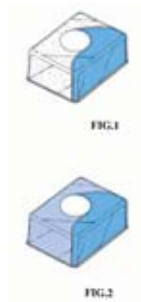

(51) 09-03 (11) **9360** (22) 2005 05 27 (21) 7908
 (73) PERFAND Andrzej Trawiński, Psary, (PL)
 (72) Trawiński Andrzej
 (54) Karton opakowania
 (55)



(51) 06-01 (11) **9361** (22) 2005 05 27 (21) 7907
 (73) Kowalczyk Robert, Łowicz, (PL)
 (72) Kowalczyk Robert
 (54) Meble tapicerowane na cokole
 (55)

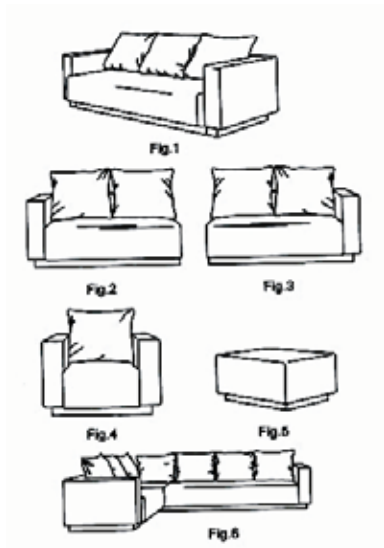

(51) 06-01 (11) **9362** (22) 2005 05 27 (21) 7906
 (73) Kowalczyk Robert, Łowicz, (PL)
 (72) Kowalczyk Robert

(54) Meble tapicerowane na nóżkach
 (55)

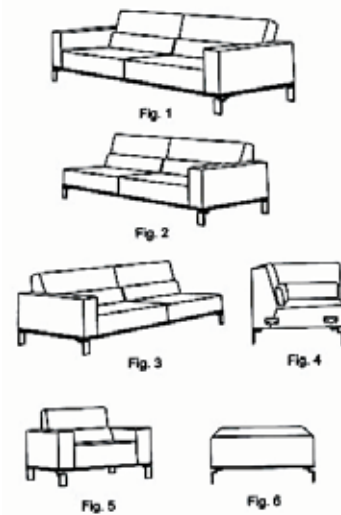

(51) 99-00 (11) **9363** (22) 2005 05 19 (21) 7860
 (73) Zakłady Mięsne „MADEJ & WRÓBEL” Sp. z o.o., Zabrze, (PL)
 (72) Madej Renata
 (54) Wzór nadruku
 (55)

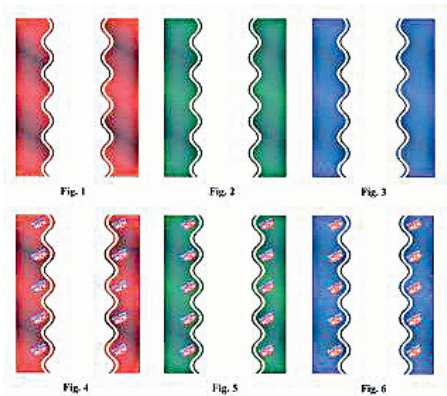

(51) 99-00 (11) **9364** (22) 2005 05 19 (21) 7859
 (73) Zakłady Mięsne „MADEJ & WRÓBEL” Sp. z o.o., Zabrze, (PL)
 (72) Madej Renata
 (54) Wzór nadruku
 (55)

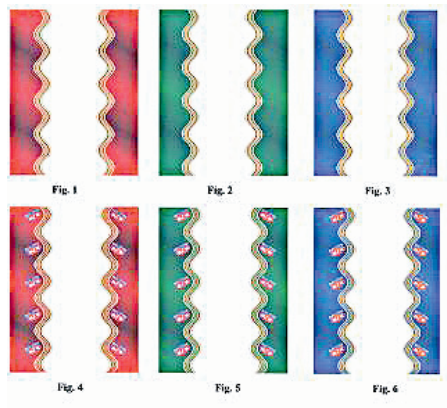

(51) 09-03 (11) **9365** (22) 2003 07 28 (21) 3787
 (73) Marnik Janusz, Olesno, (PL)
 (72) Marnik Janusz

(54) Pojemnik na butelki z napojami

(55)

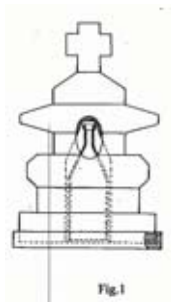
(51) 06-04 (11) **9366** (22) 2005 04 28 (21) 7746

(73) „FORMES” Sp. z o.o., Wygoda, (PL)

(72) Świerzewski Andrzej

(54) Szafka łazienkowa

(55)

(51) 11-01 (11) **9367** (22) 2005 05 04 (21) 7774

(73) „STUDIO AMBER ART” Jacek Ostrowski, Gdańsk, (PL)

(72) Ostrowski Jacek

(54) Element mocowania kamienia biżuteryjnego, zwłaszcza do biżuterii noszonej

(55)

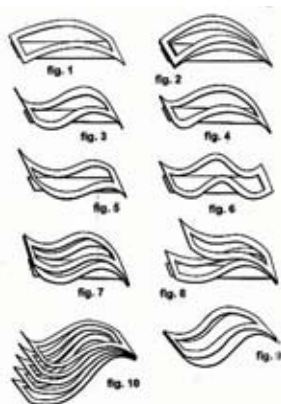
(51) 09-03 (11) **9368** (22) 2005 05 13 (21) 7828

(30) 2004 11 16 (EM)

(30) 2005 02 11 (EM)

(73) Reckitt Benckiser N.V., Hoofddorp, (NL)

(72) Simkin Richard

(54) Pojemnik

(55)

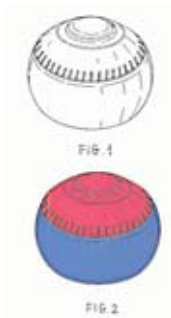
(51) 13-03 (11) **9369** (22) 2005 01 29 (21) 7952

(73) Zakład Elektronicznych Urządzeń Pomiarowych „POZYTON” Sp. z o.o., Częstochowa, (PL)

(72) Dobiech Krzysztof, Jagusiak Michał, Piętka Zbigniew

(54) Przekładnik prądowy

(55)

(51) 23-02 (11) **9370** (22) 2005 02 03 (21) 8306

(73) Milatrans Sp. z o.o., Białystok, (PL)

(72) Jarmul Krzysztof

(54) Kabina

(55)

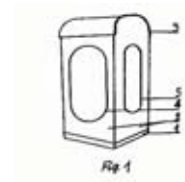
(51) 23-02 (11) **9371** (22) 2005 02 03 (21) 7349

(73) Milatrans Sp. z o.o., Białystok, (PL)

(72) Jarmul Krzysztof

(54) Kabina

(55)

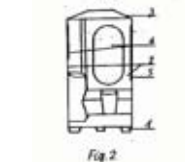
(51) 09-99 (11) **9372** (22) 2005 03 02 (21) 7494

(73) Skibiński Stanisław, Chełm, (PL)

(72) Skibiński Stanisław

(54) Narożnik
(55)



(51) 06-01 (11) **9373** (22) 2005 05 24 (21) 7896
(73) „KOMPLET” Paweł Jura, Wadowice, (PL)
(72) Jura Paweł, Grzyb Roman, Nakonieczny Dariusz
(54) Komplet mebli wypoczynkowych
(55)

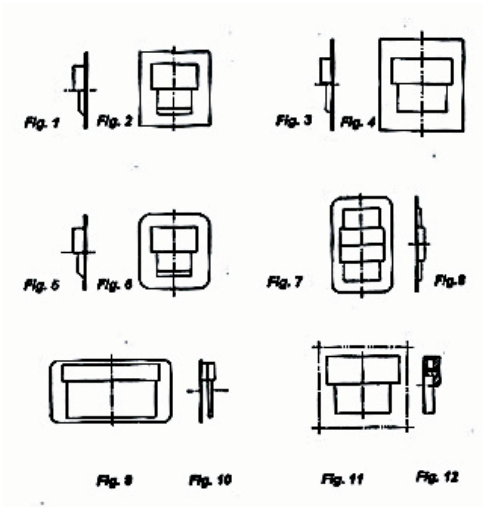

Fig. 1

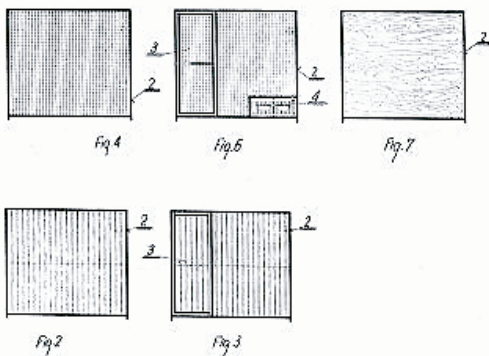

Fig. 2

(51) 26-05 (11) **9374** (22) 2005 02 11 (21) 7387
(73) „SKOFF” Sp. z o.o., Czechowice-Dziedzice, (PL)
(72) Skiba Krzysztof
(54) Oprawa oświetleniowa
(55)



(51) 30-02 (11) **9375** (22) 2005 04 21 (21) 7711
(73) ALDAZ Sp. z o.o., Kapino, (PL)
(72) Lezner Adam
(54) Kojec dla psów
(55)



(51) 15-05 (11) **9376** (22) 2005 04 12 (21) 7667
(73) Madera Kamila, Rzeszów, (PL); Madera Bogusław, Rzeszów, (PL); Madera Seweryn, Rzeszów, (PL)
(72) Madera Kamila, Madera Bogusław, Madera Seweryn
(54) Odkurzacz
(55)

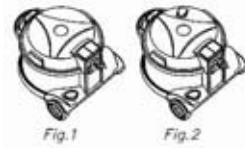

Fig. 1

Fig. 2

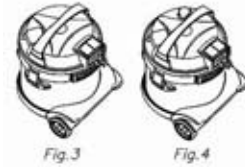

Fig. 3

Fig. 4

(51) 08-06 (11) **9377** (22) 2005 02 22 (21) 7452
(73) Produkcja-Handel Wyrobów Metalowych GAMAR Marek Gawor, Rzeszotary, (PL)
(72) Gawor Marek
(54) Zestaw elementów do zamykania drzwi i okien
(55)



(51) 08-06 (11) **9378** (22) 2005 04 22 (21) 7720
(73) Produkcja-Handel Wyrobów Metalowych GAMAR Marek Gawor, Rzeszotary 195, (PL)
(72) Gawor Marek
(54) Zestaw elementów do zamykania drzwi i okien
(55)



(51) 10-04 (11) **9379** (22) 2005 02 16 (21) 7418
 (73) Zakład Badawczy Przemysłu Piekarskiego Sp. z o.o.,
 Bydgoszcz, (PL)
 (72) Sadkiewicz Józef
 (54) Glutownik
 (55)

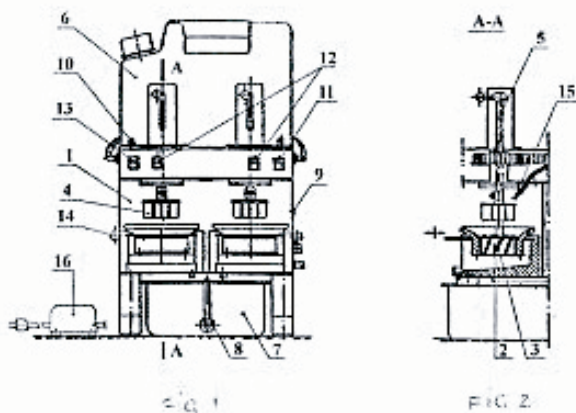

(51) 23-02 (11) **9380** (22) 2005 06 09 (21) 7994
 (73) WIPOL S.J. Henryk Stępień, Dariusz Kun, Bogdan Sar,
 Radom, (PL)
 (72) Stępień Henryk
 (54) Urządzenie elektryczne dozujące ręczniki
 (55)



(51) 01-03 (11) **9381** (22) 2005 06 03 (21) 7980
 (73) AGROHURT DOJRZEWAŁNIA SERÓW
 SPÓŁKA JAWNA KUPREL C.L., Mońki, (PL)
 (72) Kuprel Czesław, Kuprel Leszek
 (54) Ser
 (55)



(51) 08-05 (11) **9382** (22) 2004 12 07 (21) 7001
 (73) „INSTAR” Sp.J. CZAMARA Marek, HAJDYŁA Ewa,
 PYTEL Jan, Limanowa, (PL)

(72) Czamara Marek, Hajdyła Ewa, Pytel Jan
 (54) Tarka, zwłaszcza do styropianu i jej elementy robocze
 (55)

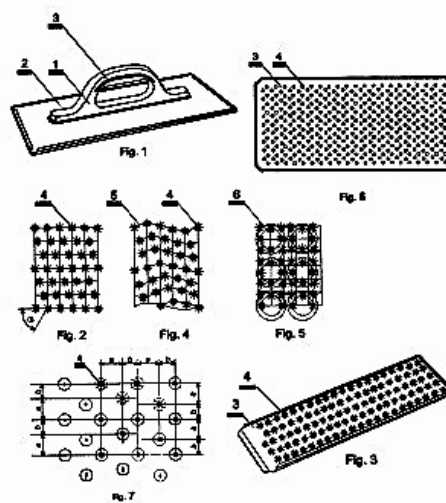

(51) 25-99 (11) **9383** (22) 2005 05 23 (21) 7884
 (73) Kotarba Krzysztof, Wrocław, (PL)
 (72) Kotarba Krzysztof
 (54) Taśma uszczelniająca
 (55)

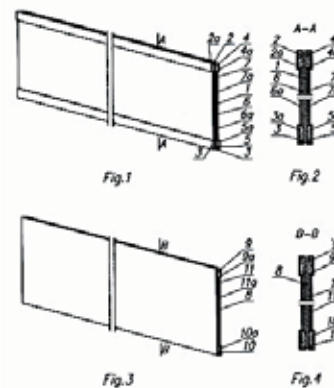

(51) 26-05 (11) **9384** (22) 2005 02 11 (21) 8384
 (73) „SKOFF” Sp. z o.o., Czechowice-Dziedzice, (PL)
 (72) Skiba Krzysztof
 (54) Oprawa oświetleniowa
 (55)

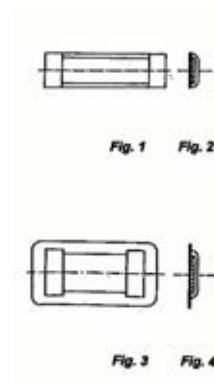

(51) 26-05 (11) **9385** (22) 2005 02 11 (21) 8385
 (73) „SKOFF” Sp. z o.o., Czechowice-Dziedzice, (PL)
 (72) Skiba Krzysztof

(54) Oprawa oświetleniowa
(55)

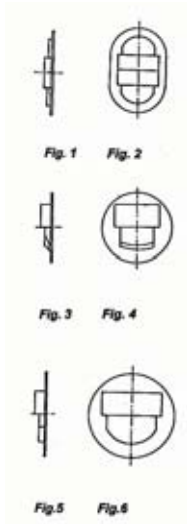

(51) 08-06 (11) **9386** (22) 2005 02 22 (21) 7451
(73) Produkcja-Handel Wyrobów Metalowych GAMAR Marek Gawor, Rzeszotary, (PL)
(72) Gawor Marek
(54) Zestaw elementów do zamykania drzwi i okien
(55)

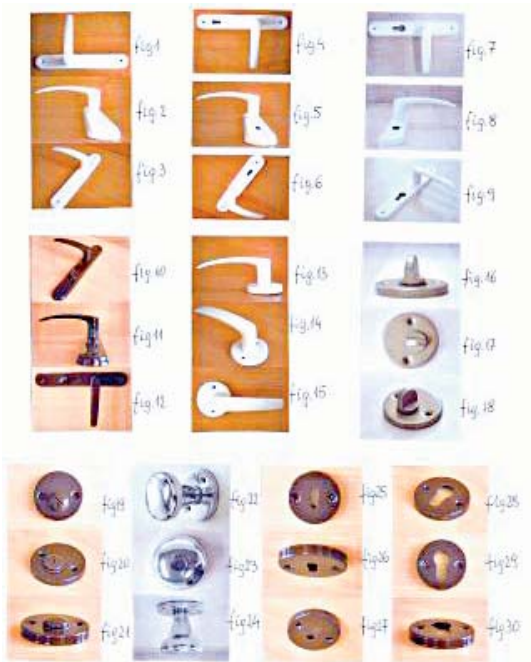

(51) 09-01 (11) **9387** (22) 2005 05 27 (21) 7912
(73) LA RIVE s.c. Mariusz Szymula, Piotr Szostak, Grudziądz, (PL)
(72) Szymula Mariusz, Szostak Piotr
(54) Butelka HELLO
(55)

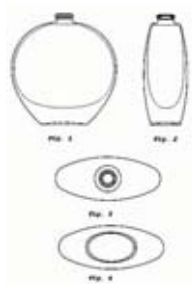

(51) 09-01 (11) **9388** (22) 2005 03 21 (21) 7581
(73) LA RIVE s.c. M.Szymula P.Szostak, Grudziądz, (PL)
(72) Szymula Mariusz, Szostak Piotr
(54) Butelka IN LOVE
(55)

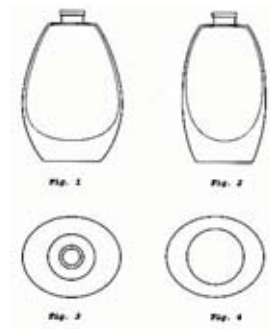

(51) 09-03 (11) **9389** (22) 2005 05 30 (21) 7923
(73) „ASTRA” S.A., Warszawa, (PL); „KLASA” Sp. z o.o., Warszawa, (PL)
(72) Myszkal Monika
(54) Opakowanie ozdobne farb plakatowych
(55)



(51) 07-07 (11) **9390** (22) 2005 06 03 (21) 7962
(73) „AMER” Robert Milas, Warszawa-Wesoła, (PL)
(72) Milas Robert
(54) Pojemnik, zwłaszcza na pieczywo
(55)

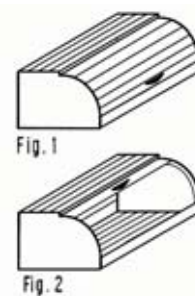

(51) 06-06 (11) **9391** (22) 2005 05 10 (21) 7798
(73) VICTORIA BIS Mieczysława Cieślík, Szczytno, (PL)
(72) Cieślík Karol

(54) Noga fotela

(55)

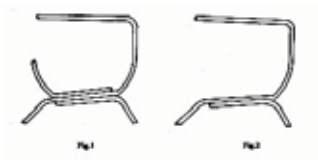
(51) 09-01 (11) **9392** (22) 2005 04 28 (21) 7751

(73) Jurajska Spółdzielnia Pracy, Myszków, (PL)

(72) Sapeta Andrzej, Dudziak Adam

(54) Butelka

(55)

(51) 09-01 (11) **9393** (22) 2005 05 16 (21) 7833

(73) KOWALEWSKI Sp. z o.o., Stawiszcz, (PL)

(72) Kowalewski Maciej

(54) Słoik

(55)

(51) 09-03 (11) **9394** (22) 2005 06 01 (21) 7945

(73) „ASTRA” S.A., Warszawa, (PL); „KLASA” Sp. z o.o., Warszawa, (PL)

(72) Myszkał Monika

(54) Opakowanie ozdobne mas plastycznych

(55)

(51) 14-03 (11) **9395** (22) 2004 10 28 (21) 6777

(73) Ryniak Antoni, Skawina, (PL)

(72) Ryniak Antoni

(54) Direktor anteny telewizyjnej i antena telewizyjna

(55)

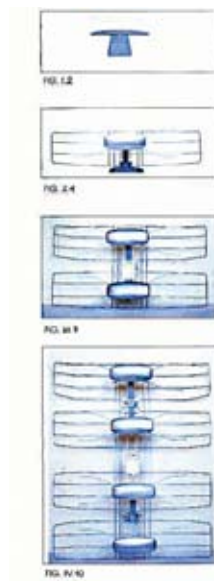
(51) 09-01 (11) **9396** (22) 2005 05 27 (21) 7916

(73) Lubelskie Zakłady Przemysłu Spirytusowego POLMOS S.A., Lublin, (PL)

(72) Toru Ito

(54) Butelka

(55)

(51) 07-04 (11) **9397** (22) 2005 05 06 (21) 7785

(73) Zakład Produkcyjno - Handlowy „FRANTYL” Sabina Piepiora, Charzykowy, (PL)

(72) Piepiora Sabina

(54) Sito

(55)

(51) 13-03 (11) **9398** (22) 2005 05 25 (21) 7901

(73) ZOLAN S.A., Warszawa, (PL)

(72) Trojanowski Antoni

(54) Obudowa zasilacza

(55)

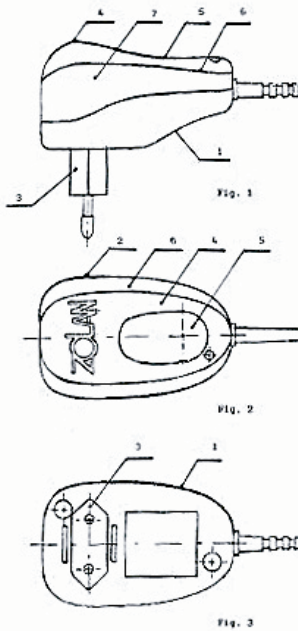

(51) 10-04 (11) 9399 (22) 2005 02 24 (21) 7468

(73) KBR „MAGNETO” Sp. J., Częstochowa, (PL)

(72) Prosiński Wojciech, Pytlech Robert, Rygał Roman, Soiński Marian

(54) Osłona przekładnika prądowego

(55)

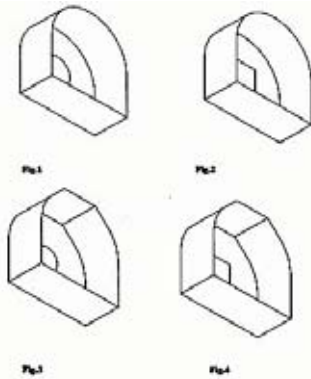

(51) 09-03 (11) 9400 (22) 2005 05 16 (21) 7842

(73) SZI-BO Export Import Bożena Lewicka, Płock, (PL)

(72) Li zhikun

(54) Opakowanie



Fig. 1

50

**WPISY I ZMIANY W REJESTRZE
WZORÓW PRZEMYSŁOWYCH**
(nie uwzględnione w innych samodzielnych ogłoszeniach)

Poniższe zestawienie zawiera kolejno: numer rejestracji wzoru przemysłowego, datę wpisu, oznaczenie rubryki, w której dokonano wpisu lub zmiany oraz treść wpisu. Poszczególne rubryki rejestru wzorów przemysłowych zawierają następujące dane:

rubryka A - nazwisko i imię albo nazwa, miejsce zamieszkania albo siedziba uprawnionego z prawa z rejestracji wzoru przemysłowego (miejscowość, kraj) oraz numer identyfikacji podatkowej NIP, a także numer PESEL albo numer identyfikacyjny REGON, o ile zgłaszający je wskazał,

rubryka B - przedmiot wzoru przemysłowego,

rubryka C - nazwisko i imię twórcy wzoru przemysłowego oraz jego miejsce zamieszkania (miejscowość, kraj),

rubryka D - prawa ograniczające prawo z rejestracji,

rubryka E - wnioski o unieważnienie i sprzeciwy oraz decyzje dotyczące danego prawa z rejestracji,

rubryka F - data unieważnienia lub data i przyczyna wygaśnięcia prawa z rejestracji.

Uwaga: Publikacji podlegają: zmiana uprawnionego, twórcy, zmiana nazwy uprawnionego, prawa ograniczające prawo z rejestracji wzoru przemysłowego, sprostowania istotnych pomyłek.

3670 2005 09 08 A. Wprowadzono zmianę nazwy uprawnionego przez wykreślenie wpisu: „Polskie Stowarzyszenie Flisaków Pienińskich na Rzece Dunajec, Sromowce Wyżne, Polska” i dokonanie wpisu: „Polskie Stowarzyszenie Flisaków Pienińskich na Rzece Dunajec w Sromowcach Niżnych, Sromowce Wyżne, Polska”.

4525, 4527, 4528 2005 09 22 A. Wprowadzono zmianę uprawnionego przez wykreślenie wpisu: „Mądryk Jerzy, 41-902 Bytom ul. Marszałka Piłsudskiego 69 A/13, Polska” i dokonanie wpisu: „Mądryk Zofia, Mądryk Lech, Mądryk Marcin, Londyn, Wielka Brytania”.

4525, 4527, 4528 2005 09 22 D. Dokonano wpisu: „W dniu 2 stycznia 2005 r. zawarto umowę licencyjną wyłączną pełną odpłatną do korzystania ze wzoru przemysłowego zarejestrowanego pod nr Rp-4525 do dnia 31 grudnia 2007 r., na rzecz ELEM CANDLE Andrzej Mądryk, Filip Mądryk, Hamburg, Niemcy”.

5953 2005 09 01 A. Wprowadzono zmianę uprawnionego przez wykreślenie wpisu: „SOLEKO Sp. z o.o., 31-029 Kraków ul. Zybkiewicza 9/1, Polska” i dokonanie wpisu: „CLASSEN-POL” S.A., 44-292 Rybnik Zwonowice, Polska”.

6257 2005 09 26 A. Wprowadzono zmianę uprawnionego przez wykreślenie wpisu: „Klimas Joanna, 42-223 Lubojna Kuźnica Kiedrzyńska ul. W. Witosa 170/176, Polska. Klimas Wojciech, 42-223 Lubojna Kuźnica Kiedrzyńska ul. W. Witosa 170/176, Polska” i dokonanie wpisu: „Przedsiębiorstwo Produkcyjno-Handlowo-Usługowe „WKREŃT-MET KLIMAS” Spółka Jawna, Lubojna, Polska”.

6722 2005 07 21 A. Wprowadzono zmianę adresu uprawnionego przez wykreślenie wpisu: „W & B MOLD Sp. z o.o., 02-673 Warszawa ul. Racjonalizacji 6/8, Polska” i dokonanie wpisu: „W & B MOLD Sp. z o.o., 02-255 Warszawa ul. Krakowiaków 103, Polska”.

6835 2005 09 16 A. Wprowadzono zmianę uprawnionego przez wykreślenie wpisu: „POLTELKOM Sp. z o.o., 51-180 Psary ul. Parkowa 11, Polska” i dokonanie wpisu: „POLTELKOM” Spółka Akcyjna, Psary, Polska”.

51

**DECYZJE STWIERDZAJĄCE WYGAŚNIĘCIE
DECYZJI O UDZIELENIU PRAWA Z REJESTRACJI**

Poniższe zestawienie zawiera numer zgłoszenia wzoru przemysłowego.

1492	4734	5165	6176
4529	5022	6175	

52

**DECYZJE O UNIEWAŻNIENIU
PRAWA Z REJESTRACJI**

Poniższe zestawienie zawiera kolejno: numer rejestracji wzorów przemysłowych, datę unieważnienia prawa z rejestracji oraz treść decyzji.

2715 2005 02 15 Unieważniono w całości prawo z rejestracji wzoru przemysłowego.

53

**DECYZJE O WYGAŚNIĘCIU
PRAWA Z REJESTRACJI**

Poniższe zestawienie zawiera kolejno: numer rejestracji wzorów przemysłowych i datę wygaśnięcia prawa z rejestracji.

266	2004 07 26	339	2004 07 16
273	2004 07 26	340	2004 07 16
276	2004 07 27	341	2004 07 16
277	2004 07 29	342	2004 07 16
278	2004 07 29	343	2004 07 16
279	2004 07 29	344	2004 07 16
281	2004 08 02	345	2004 07 20
329	2004 07 01	346	2004 07 23
330	2004 07 01	350	2004 08 09
331	2004 07 01	351	2004 08 09
332	2004 07 01	352	2004 08 09
336	2004 07 16	416	2004 07 02
337	2004 07 16	420	2004 07 19
338	2004 07 16	421	2004 07 19

425	2004 08 06	884	2004 07 16
426	2004 08 06	887	2004 08 02
427	2004 08 16	888	2004 08 04
499	2004 07 26	889	2004 08 04
500	2004 07 28	890	2004 08 07
501	2004 07 28	891	2004 08 10
502	2004 07 28	894	2004 08 10
503	2004 07 28	895	2004 08 12
504	2004 07 29	896	2004 08 12
509	2004 08 09	897	2004 08 12
513	2004 08 17	898	2004 08 13
514	2004 08 17	900	2004 08 18
515	2004 08 17	1170	2004 07 13
516	2004 08 17	1171	2004 07 15
517	2004 08 17	1172	2004 07 17
518	2004 08 17	1173	2004 07 17
519	2004 08 17	1181	2004 07 29
520	2004 08 23	1182	2004 08 10
521	2004 08 23	1183	2004 08 10
522	2004 08 23	1184	2004 08 10
526	2004 08 31	1185	2004 08 10
681	2004 07 12	1186	2004 08 10
682	2004 07 12	1187	2004 08 10
683	2004 07 12	1188	2004 08 10
684	2004 07 12	1189	2004 08 10
685	2004 07 12	1578	2004 08 27
686	2004 07 12	1878	2004 08 20
687	2004 07 12	1879	2004 08 20
688	2004 07 12	1880	2004 08 20
690	2004 07 19	1881	2004 08 20
691	2004 07 19	1882	2004 08 20
693	2004 07 30	2014	2005 08 02
694	2004 08 02	2156	2004 07 05
695	2004 08 02	2444	2004 08 06
696	2004 08 06	2445	2004 08 30
699	2004 08 11	2775	2004 08 02
700	2004 08 11	2884	2004 07 08
701	2004 08 11	2885	2004 08 02
704	2004 08 17	2886	2004 08 13
706	2004 08 23	3402	2004 08 02
874	2004 07 01	3403	2004 08 02
875	2004 07 06	3404	2004 08 02
876	2004 07 09	3680	2004 08 25

C'. WZORY ZDOBNICZE

54

WPISY I ZMIANY W REJESTRZE WZORÓW ZDOBNICZYCH

(nie uwzględnione w innych samodzielnych ogłoszeniach)

Poniższe zestawienie zawiera kolejno: numer rejestru wzoru zdobniczego, datę wpisu, oznaczenie rubryki, w której dokonano wpisu lub zmiany oraz treść wpisu. Poszczególne rubryki rejestru wzorów zdobniczych zawierają następujące dane:

rubryka A - nazwisko i imię lub nazwę oraz miejsce zamieszkania lub siedzibę osoby, na rzecz której dokonano rejestracji wzoru zdobniczego,

rubryka B - tytuł wzoru zdobniczego,

rubryka C - nazwisko i imię twórcy wzoru zdobniczego,

rubryka D - prawa ograniczające wzór zdobniczy,

rubryka E - wnioski, odwołania, decyzje, (adnotacje),

rubryka F - datę wygaśnięcia prawa z rejestracji wzoru zdobniczego.

Uwaga: *Publikacji podlegają: zmiana uprawnionego, twórcy, zmiana nazwy uprawnionego, prawa ograniczające prawo z rejestracji wzoru zdobniczego, sprostowania istotnych pomyłek.*

17187 2005 10 20 A. Wprowadzono zmianę uprawnionego przez wykreślenie wpisu: „Sawczyszyn Józef, Sanok, Polska; Izdebski Krzysztof, Sanok, Polska; Drwięga Kazimierz, Sanok, Polska; Wilusz Mieczysław, Prusiek, Polska” i dokonanie wpisu: „PEKSAN” Sp. z o.o., Sanok, Polska; Izdebski Krzysztof, Sanok, Polska; Drwięga Kazimierz, Sanok, Polska; Wilusz Mieczysław, Prusiek, Polska”.

18045 2005 10 20 A. Wprowadzono zmianę uprawnionego przez wykreślenie wpisu: „Sawczyszyn Józef, Sanok, Polska; Wilusz Mieczysław, Prusiek, Polska” i dokonanie wpisu: „PEKSAN” Sp. z o.o., Sanok, Polska; Wilusz Mieczysław, Prusiek, Polska”.

15424 2005 10 25 A. Wprowadzono zmianę uprawnionego przez wykreślenie wpisu: „Stępień Marek, Częstochowa, Polska; Lachowski Bogdan, Wygoda, Polska” i dokonanie wpisu: „FORMES” Sp. z o.o., Wygoda, Polska”.

17290 2005 10 25 A. Wprowadzono zmianę uprawnionego przez wykreślenie wpisu: „PLM Wielkopolska Huta Szkła S.A., Gostyń, Polska” i dokonanie wpisu: „Rexsam Szkło Gostyń S.A., Gostyń, Polska”.

17291 2005 10 13 A. Wprowadzono zmianę uprawnionego przez wykreślenie wpisu: „PLM Wielkopolska Huta Szkła S.A., Gostyń, Polska” i dokonanie wpisu: „Rexam Szkło Gostyń S.A., Gostyń, Polska”.

17292 2005 10 25 A. Wprowadzono zmianę uprawnionego przez wykreślenie wpisu: „PLM Wielkopolska Huta Szkła S.A., Gostyń, Polska” i dokonanie wpisu: „Rexam Szkło Gostyń S.A., Gostyń, Polska”.

17293 2005 10 25 A. Wprowadzono zmianę uprawnionego przez wykreślenie wpisu: „PLM Wielkopolska Huta Szkła S.A., Gostyń, Polska” i dokonanie wpisu: „Rexsam Szkło Gostyń S.A., Gostyń, Polska”.

17453 2005 10 25 A. Wprowadzono zmianę uprawnionego przez wykreślenie wpisu: „PLM Wielkopolska Huta Szkła S.A., Gostyń, Polska” i dokonanie wpisu: „Rexam Szkło Gostyń S.A., Gostyń, Polska”.

55

DECYZJE O WYGAŚNIĘCIU PRAWA Z REJESTRACJI

Poniższe zestawienie zawiera kolejno: numer rejestru wzorów zdobniczych i datę wygaśnięcia prawa z rejestracji.

15694 2005 02 05	16060 2005 02 17
15775 2005 02 06	16090 2005 02 24
15776 2005 02 06	16119 2005 02 20
15777 2005 02 06	16120 2005 02 20
15876 2005 02 04	16178 2005 02 25
15910 2005 02 26	16185 2005 02 28
16000 2005 02 18	16234 2005 02 17
16001 2005 02 18	16275 2005 02 19
16658 2005 02 14	16276 2005 02 19

D. ZNAKI TOWAROWE

Cyfrowe kody identyfikacyjne (wg normy WIPO ST. 60), które poprzedzają informacje o dokonanej rejestracji oznaczają:

- (111) - numer prawa ochronnego
- (151) - data wydania decyzji o udzieleniu prawa ochronnego
- (210) - numer zgłoszenia
- (220) - data zgłoszenia
- (441) - data ogłoszenia o zgłoszeniu
- (510) - wykaz towarów
- (511) - klasy towarowe
- (531) - symbol klasyfikacji elementów graficznych znaku
- (540) - określenie znaku towarowego ze wskazaniem kolorów
- (551) - wskazanie kategorii znaku towarowego lub udzielonego prawa jeżeli dotyczy wspólnego prawa ochronnego, wspólnego znaku towarowego albo wspólnego znaku towarowego gwarancyjnego
- (732) - nazwisko i imię lub nazwę uprawnionego, jego miejsce zamieszkania lub siedzibę oraz kod kraju

56

UDZIELONE PRAWA OCHRONNE NA ZNAKI TOWAROWE

(od nr 164 941 do nr 166 040)

(111) **164941** (220) 2003 09 17 (210) 270036
(151) 2005 08 23 (441) 2004 03 22
(732) „AQUAEL” Janusz Jankiewicz, Warszawa, PL.
(540)



Kolory znaku: czarny, czerwony, zielony, biały

(531) 26.4.1, 26.11.3, 27.5.1, 29.1.13

(510), (511) **07** pompy ogrodowe i pompy wodne odśrodkowe jako maszyny do akwariów, basenów, oczek wodnych i fontann, pompki napowietrzające do akwariów, **11** fontanny, wodotryski ozdobne, nawilżacze domowe, lampy oświetleniowe, lampy do oświetlania akwariów, lampy podwodne, lampy ultrafioletowe do celów innych niż lecznicze, urządzenia do podgrzewania akwariów, urządzenia do filtrowania akwariów, urządzenia do filtrowania basenów i oczek wodnych, **16** akwaria pokojowe, w tym zestawy akwariowe, przykrycia akwariów, makiety do akwariów, podstawy pod akwaria pokojowe zawarte w tej klasie.

(111) **164942** (220) 2001 01 04 (210) 229777
(151) 2005 05 11
(732) ADAMBA IMPORTS INTERNATIONAL, Inc., Brooklyn, US.
(540)



Kolory znaku: szary, czarny, biały, brązowy i odcienie

(531) 2.1, 6.7, 6.19, 9.1, 25.1, 27.5, 27.7, 29.1

(510), (511) **33** napoje alkoholowe (z wyjątkiem piwa) pochodzenia szkockiego.

(111) **164943** (220) 1999 07 16 (210) 204821
(151) 2005 05 16
(732) HOOP Spółka Akcyjna, Warszawa, PL.
(540) HOOP

(510), (511) **01** produkty chemiczne stosowane w przemyśle, pracach badawczych, fotografii, w rolnictwie, ogrodnictwie i leśnictwie, preparaty do odfuszczenia i lutowania metali, produkty chemiczne do konserwowania żywności, kleje dla przemysłu i budownictwa, **02** farby, pokosty, lakiery, barwniki, **04** oleje i tłuszcze przemysłowe, paliwa, materiały oświetleniowe, knoty, **05** produkty farmaceutyczne, weterynaryjne i sanitarne, środki odkażające, środki do zwalczania szkodników rolnych, ogrodniczych i leśnych, **06** kapsle i nakrętki metalowe do butelek, **09** automaty do sprzedaży towarów i mechanizmy do urządzeń uruchamianych przez wrzucenie monet albo kartą magnetyczną lub chipową, odbiorniki radiowe, magnetofony, odtwarzacze kaset i płyt, dyski i dyskietki komputerowe, **11** termofory, naczynia elektryczne do gotowania, instalacje do dystrybucji płynów, grzałki do wody, ekspresy do kawy i herbaty, urządzenia klimatyzacyjne, miski klozetowe, pisuary, aparatura chłodząca do napojów, urządzenia do oczyszczania powietrza oraz ścieków, parniki, parowniki, aparatura do suszenia pasz, piece dla celów spożywczych, filtry elektryczne do kawy, filtry powietrza do klimatyzacji, filtry (części instalacji domowych lub przemysłowych), podgrzewacze wody, różna, szafy chłodnicze, chłodziarki, aparaty do uzdatniania i filtrowania wody, zbiorniki ciśnieniowe wody, **12** pojazdy i zespoły do pojazdów, alarmy, immobilizery do pojazdów, **14** zegary i zegarki, zastawa i sztuce stołowe z metali szlachetnych, **16** akwarele, atrament, akwaria pokojowe, bibuły filtracyjne, korektory biurowe, serwetki, kleje biurowe, torby do pakowania z papieru lub tworzyw sztucznych, broszury, kalendarze, kalkomanie, papeteria, książki, podstawki pod kufle i szklanki do napojów, podstawki pod karafki, materiały piśmienne, nalepki, etykiety, notesy, opakowania do butelek, papiery, prospekty, publikacje, pudełka kartonowe i papierowe, chusteczki i serwetki papierowe, **18** torby, pokrowce, worki, parasole, paski, wszystkie wykonane ze skóry lub imitacji skóry,

21 butelki, bidony, dozowniki mydła, grzebienie, filtry do kawy do użytku domowego, garnki kuchenne, imbryki, karafki, korkociągi i otwieracze, kubki, kufle, pojemniki do lodu, mydelniczki, naczynia do picia, polewaczki, puchary na owoce, sitka, szczotki, ściereczki, tace, wiadra, pojemniki na żywność, 26 guziki, klamry, napy, spinki, 27 dywaniki, wykładziny, wycieraczki, 28 piłki do gry, balony do zabawy, 29 mięso, ryby, drób, dziczyzna, ekstrakty mięsne, konserwowane, suszone i gotowane owoce i warzywa, galaretki, dżemy, kompoty, jaja, mleko, produkty mleczne, oleje i tłuszcze jadalne, 30 kawa, herbata, kakao, cukier, ryż, tapioka, sago, mąka i produkty zbożowe, chleb, wyroby cukiernicze, słodczyce, lody, miód, drożdże, proszek do pieczenia, sól, musztarda, ocet, sosy, przyprawy, lód, 35 usługi agencji reklamowych, usługi prowadzenia sklepów związane z promocją i reklamą, 36 usługi finansowe, usługi ubezpieczeniowe, 37 usługi związane z utrzymywaniem obiektów w ciągłej używalności, nadzór techniczny, 38 łączność radiowa, satelitarna, telefoniczna, poprzez globalną sieć komputerową i sieć telekomunikacyjną, 39 usługi transportu, pakowania i składowania towarów, 40 usługi przetwórstwa tworzyw sztucznych, 41 usługi szkoleniowe, usługi w zakresie rozrywki sportowej i kulturalnej, 42 usługi laboratoriów badania jakości wody, 43 usługi gastronomiczne, 44 usługi medyczne, usługi fryzjerskie i kosmetyczne.

(111) 164944 (220) 1999 07 16 (210) 204822
(151) 2005 05 17
(732) HOOP Spółka Akcyjna, Warszawa, PL.
(540)



(531) 27.5

(510), (511) 01 produkty chemiczne stosowane w przemyśle, pracach badawczych, fotografii, w rolnictwie, ogrodnictwie i leśnictwie, preparaty do odtuszczania i lutowania metali, produkty chemiczne do konserwowania żywności, kleje dla przemysłu i budownictwa, 02 farby, pokosty, lakiery, barwniki, 04 oleje i tłuszcze przemysłowe, paliwa, materiały oświetleniowe, knoty, 05 produkty farmaceutyczne, weterynaryjne i sanitarne, środki odkażające, środki do zwalczania szkodników rolnych, ogrodniczych i leśnych, 06 kapsle i nakrętki metalowe do butelek, 09 automaty do sprzedaży towarów i mechanizmy do urządzeń uruchamianych przez wrzucenie monet albo kartą magnetyczną lub chipową, odbiorniki radiowe, magnetofony, odtwarzacze kaset i płyt, dyski i dyskietki komputerowe, 11 termofory, naczynia elektryczne do gotowania, instalacje do dystrybucji płynów, grzałki do wody, ekspresy do kawy i herbaty, urządzenia klimatyzacyjne, miski klozetowe, pisuary, aparatura chłodząca do napojów, urządzenia do oczyszczania powietrza oraz ścieków, parniki, parowniki, aparatura do suszenia pasz, piecze dla celów spożywczych, filtry elektryczne do kawy, filtry powietrza do klimatyzacji, filtry (części instalacji domowych lub przemysłowych), podgrzewacze wody, rożna, szafy chłodnicze, chłodziarki, aparaty do uzdatniania i filtrowania wody, zbiorniki ciśnieniowe wody, 12 pojazdy i zespoły do pojazdów, alarmy, immobilizery do pojazdów, 14 zegary i zegarki, zastawa i sztucze stołowe z metali szlachetnych, 16 akwarele, atrament, akwaria pokojowe, bibuły filtracyjne, korektory biurowe, serwetki, kleje biurowe, torby do pakowania z papieru lub tworzyw sztucznych, broszury, kalendarze, kalkomanie, papeteria, książki, podstawki pod kufle i szklanki do napojów, podstawki pod karafki, materiały piśmienne, nalepki, etykiety, notesy, opakowania do butelek, papiery, prospekty, publikacje, pudełka kartonowe i papierowe, chusteczki i serwetki papierowe, 18 torby, pokrowce, worki, parasole, paski, wszystkie wykonane ze skóry lub imitacji skóry, 21 butelki, bidony, dozowniki mydła, grzebienie, filtry do kawy do użytku domowego, garnki kuchenne, imbryki, karafki, korkociągi i otwieracze, kubki, kufle, pojemniki do lodu, mydelniczki, naczynia do picia, polewaczki, puchary na owoce, sitka, szczotki, ściereczki, tace, wiadra, pojemniki na żywność, 26 guzi-

ki, klamry, napy, spinki, 27 dywaniki, wykładziny, wycieraczki, 28 piłki do gry, balony do zabawy, 29 mięso, ryby, drób, dziczyzna, ekstrakty mięsne, konserwowane, suszone i gotowane owoce i warzywa, galaretki, dżemy, kompoty, jaja, mleko, produkty mleczne, oleje i tłuszcze jadalne, 30 kawa, herbata, kakao, cukier, ryż, tapioka, sago, mąka i produkty zbożowe, chleb, wyroby cukiernicze, słodczyce, lody, miód, drożdże, proszek do pieczenia, sól, musztarda, ocet, sosy, przyprawy, lód, 35 usługi agencji reklamowych, usługi prowadzenia sklepów związane z promocją i reklamą, 36 usługi finansowe, usługi ubezpieczeniowe, 37 usługi związane z utrzymywaniem obiektów w ciągłej używalności, nadzór techniczny, 38 łączność radiowa, satelitarna, telefoniczna, poprzez globalną sieć komputerową i sieć telekomunikacyjną, 39 usługi transportu, pakowania i składowania towarów, 40 usługi przetwórstwa tworzyw sztucznych, 41 usługi szkoleniowe, usługi w zakresie rozrywki sportowej i kulturalnej, 42 usługi laboratoriów badania jakości wody, 43 usługi gastronomiczne, 44 usługi medyczne, usługi fryzjerskie i kosmetyczne.

(111) 164945 (220) 2001 04 05 (210) 233992
(151) 2005 06 20
(732) Vision Film Distribution Spółka z o.o., Warszawa, PL.
(540)



Kolory znaku: czerwony, czarny

(531) 26.3, 26.5, 26.11, 27.5, 29.1

(510), (511) 09 urządzenia i przyrządy naukowe, elektryczne, elektroniczne, fotograficzne, kinematograficzne, optyczne i magnetyczne, urządzenia do nagrywania, transmisji lub reprodukcji dźwięku lub obrazu, magnetyczne i optyczne nośniki danych, płyty, kasety i dyski z nagraniami audio lub video, filmy, twory muzyczne zapisane na nośnikach audio, magnetycznych, optycznych i elektronicznych, sprzęt przetwarzający dane, 35 usługi reklamowe, usługi promocyjne, usługi w zakresie przeprowadzania akcji promocyjnych z wykorzystaniem mediów, 39 usługi w zakresie dystrybucji i rozpowszechniania utworów i materiałów audio i audiowizualnych, 40 usługi poligraficzne, 41 usługi w zakresie produkowania i współprodukowania filmów fabularnych, usługi w zakresie montażu filmów i programów telewizyjnych, usługi w zakresie prowadzenia sieci kin, usługi w zakresie organizowania i prowadzenia imprez oraz wystaw kulturalnych i rozrywkowych, usługi wydawnicze, usługi w zakresie prowadzenia studiów filmowych i studiów nagrań, usługi w zakresie kopiowania filmów i utworów, 42 usługi w zakresie obrotu wszelkimi prawami do utworów i filmów.

(111) 164946 (220) 2001 04 11 (210) 234256
(151) 2005 05 30
(732) BRITISH-AMERICAN TOBACCO POLSKA
SPÓŁKA AKCYJNA, Augustów, PL.
(540) sobie

(510), (511) 11 abażury, klosze do lamp, lampki elektryczne na choinki, numery domów świecące, lampy elektryczne, lampy uliczne, latarki, latarnie weneckie, obudowy lamp, garnki kuchenne elektryczne, elektryczny sprzęt kuchenny, elektryczne przybory kuchenne, suszarki do włosów, urządzenia i instalacje do suszenia, świeczniki, żyrandole, instalacje chłodnicze do tytoniu, urządzenia do prażenia tytoniu, zapalniczki do gazu, 16 adresarki, klisze do adresów, maszyny drukujące adresy, stemple do adresów, afisze, tablice ogłoszeniowe z papieru na afisze, akwaforty, akwarele, almanachy, artykuły piśmienne, tablice arytmetyczne, atlasy, atrament, bibuła filtracyjna, bibuła, bilety, artykuły biurowe z wyjątkiem mebli, blankiety, czcionki drukarskie, chromolitografia, opaski na cygara, deski do rysowania, diagramy, dozowniki taśmy samoprzylepnej, drukarki przenośne, taśmy drukarskie, druki, ekerki, papier do elektrokardiografu, emblematy, etykiety nie z ma-

teriału tekstylnego, heliografia, formularze, fotografowiura, urządzenia do frankowania, klisze drukarskie do galwanotypii, galwanotypy, planszegrawerskie, grawerunki, hektografy, futerały na matryce, gazety, mapy, mapy geograficzne, gilotynki do papieru, glina do modelowania, globusy, grafiki, grafiony, wzory do haftowania, materiały do introligatorstwa, aparatura i urządzenia do introligatorstwa, kalendarze, zaczepy do kartek, karty muzyczne z życzeniami, kasetki na papeterie i znaczki, katalogi, komiksy, czasopisma zawierające komiksy, żetony kontrolne, farba drukarska korekcyjna, płynkorektorskie, kosze na listy, kreda do fotografii, pisanie, znakowanie, podpórki do utrzymywania książek, zakładki do książek, taśmy papierowe i karty do zapisu programów komputerowych, podstawki pod kufle do piwa, litografia, litograficzne przedmioty sztuki, obrazmalarzarskie oprawione lub nie, matryce drukarskie, miazga papiernicza, miazga drzewna, płyty matrycowe, notesy, numeratory, obwoluty, okładki na czeki, okładki na dokumenty, okólniki, oleografy, palety dla malarzy, palety do akwareli, pędzle, pinezki, plany, karty pocztowe, portrety, powielacze, prasy zszywające, aparaty i maszyny do powielania, prospekty, rejestry książek, reprodukcje graficzne, rozkłady godzinowe drukowane, rysunki, ryłce, rysiki, środki do litografii barwnej, segregatory, skorowidze, szablony, sztalugi, śpiewniki, taśmy do drukarek komputerowych, czcionki stosowane w typografii, torebki do gotowania, tuby tekturowe, tusz, tworzywa sztuczne do modelowania, wykroje do szycia, wzory do kalkowania, wzory pisma, kartki okolicznościowe, 34 tabaka, zapalki, artykuły dla palaczy, bibułki papierosowe, cygara, etui na cygara nie z metali szlachetnych, gilotynki do cygar, pudełka nacygara nie z metali szlachetnych, cygaretki, cygarniczki nie z metali szlachetnych, ustniki do cygaretek lub lufek, fajki, papier higroskopijny do fajek, półki z otworami na fajki, przybory do czyszczenia fajek, filtry papierosowe, zbiorniki z gazem do zapalniczek, krzemień, zioła do palenia, papier papierosowy, papierosy, etui na papierosy nie z metali szlachetnych, kieszonkowe maszynki do skręcania papierosów, pudełka na papierosy nie z metali szlachetnych, ustniki papierosowe, papierosy zawierające substytuty tytoniu nie do celów leczniczych, papierosnice nie z metali szlachetnych, popielniczki nie z metali szlachetnych, pudełka do zapalek nie z metali szlachetnych, pudełka na tytoń, stojaki do fajek, tabaka, tabakierki nie z metali szlachetnych, tytoń, woreczki na tytoń, tytoń do żucia, zapalniczki dla palaczy, zbiorniki na gaz do zapalniczek.

(111) 164947 (220) 2001 04 11 (210) 234257
 (151) 2005 05 30
 (732) BRITISH-AMERICAN TOBACCO POLSKA
 SPÓŁKA AKCYJNA, Augustów, PL.
 (540)

sobie...

(531) 24.17, 27.5
 (510), (511) 11 abażury, klosze do lamp, lampki elektryczne na choinki, numery domów świecące, lampy elektryczne, lampy uliczne, latarki, latarnie weneckie, obudowy lamp, garnki kuchenne elektryczne, elektryczny sprzęt kuchenny, elektryczne przybory kuchenne, suszarki do włosów, urządzenia i instalacje do suszenia, świeczniki, żyrandole, instalacje chłodnicze do tytoniu, urządzenia do prażenia tytoniu, zapalniczki do gazu, 16 adresarki, klisze do adresów, maszyny drukujące adresy, stemple do adresów, afisze, tablice ogłoszeniowe z papieru na afisze, akwaforty, akwarele, almanachy, artykuły piśmienne, tablice arytmetyczne, atlasy, atrament, bibuła filtracyjna, bibuła, bilety, artykuły biurowe z wyjątkiem mebli, blankiety, czcionki drukarskie, chromolitografia, opaski na cygara, deski do rysowania, diagramy, dozowniki taśmy samoprzylepnej, drukarki przenośne, taśmy drukarskie, druki, ekierki, papier do elektrokardiografu, emblematy, etykiety nie z materiału tekstylnego, heliografia, formularze, fotografowiura, urządzenia do frankowania, klisze drukarskie do galwanotypii, galwanotypy, planszegrawerskie, grawerunki, hektografy, futerały na matryce, gazety, mapy, mapy geograficzne, gilotynki do papieru, glina do modelowania, globusy, grafiki, grafiony, wzory do haftowania,

materiały do introligatorstwa, aparatura i urządzenia do introligatorstwa, kalendarze, zaczepy do kartek, karty muzyczne z życzeniami, kasetki na papeterie i znaczki, katalogi, komiksy, czasopisma zawierające komiksy, żetony kontrolne, farba drukarska korekcyjna, płynkorektorskie, kosze na listy, kreda do fotografii, pisanie, znakowanie, podpórki do utrzymywania książek, zakładki do książek, taśmy papierowe i karty do zapisu programów komputerowych, podstawki pod kufle do piwa, litografia, litograficzne przedmioty sztuki, obrazy malarskie oprawione lub nie, matryce drukarskie, miazga papiernicza, miazga drzewna, płyty matrycowe, notesy, numeratory, obwoluty, okładki na czeki, okładki na dokumenty, okólniki, oleografy, palety dla malarzy, palety do akwareli, pędzle, pinezki, plany, karty pocztowe, portrety, powielacze, prasy zszywające, aparaty i maszyny do powielania, prospekty, rejestry książek, reprodukcje graficzne, rozkłady godzinowe drukowane, rysunki, ryłce, rysiki, środki do litografii barwnej, segregatory, skorowidze, szablony, sztalugi, śpiewniki, taśmy do drukarek komputerowych, czcionki stosowane w typografii, torebki do gotowania, tuby tekturowe, tusz, tworzywa sztuczne do modelowania, wykroje do szycia, wzory do kalkowania, wzory pisma, kartki okolicznościowe, 34 tabaka, zapalki, artykuły dla palaczy, bibułki papierosowe, cygara, etui na cygara nie z metali szlachetnych, gilotynki do cygar, pudełka nacygara nie z metali szlachetnych, cygaretki, cygarniczki nie z metali szlachetnych, ustniki do cygaretek lub lufek, fajki, papier higroskopijny do fajek, półki z otworami na fajki, przybory do czyszczenia fajek, filtry papierosowe, zbiorniki z gazem do zapalniczek, krzemień, zioła do palenia, papier papierosowy, papierosy, etui na papierosy nie z metali szlachetnych, kieszonkowe maszynki do skręcania papierosów, pudełka na papierosy nie z metali szlachetnych, ustniki papierosowe, papierosy zawierające substytuty tytoniu nie do celów leczniczych, papierosnice nie z metali szlachetnych, popielniczki nie z metali szlachetnych, pudełka do zapalek nie z metali szlachetnych, pudełka na tytoń, stojaki do fajek, tabaka, tabakierki nie z metali szlachetnych, tytoń, woreczki na tytoń, tytoń do żucia, zapalniczki dla palaczy, zbiorniki na gaz do zapalniczek.

(111) 164948 (220) 2001 04 11 (210) 234258
 (151) 2005 05 30
 (732) BRITISH-AMERICAN TOBACCO POLSKA
 SPÓŁKA AKCYJNA, Augustów, PL.
 (540)

SOBIE

(531) 27.5
 (510), (511) 11 abażury, klosze do lamp, lampki elektryczne na choinki, numery domów świecące, lampy elektryczne, lampy uliczne, latarki, latarnie weneckie, obudowy lamp, garnki kuchenne elektryczne, elektryczny sprzęt kuchenny, elektryczne przybory kuchenne, suszarki do włosów, urządzenia i instalacje do suszenia, świeczniki, żyrandole, instalacje chłodnicze do tytoniu, urządzenia do prażenia tytoniu, zapalniczki do gazu, 16 adresarki, klisze do adresów, maszyny drukujące adresy, stemple do adresów, afisze, tablice ogłoszeniowe z papieru na afisze, akwaforty, akwarele, almanachy, artykuły piśmienne, tablice arytmetyczne, atlasy, atrament, bibuła filtracyjna, bibuła, bilety, artykuły biurowe z wyjątkiem mebli, blankiety, czcionki drukarskie, chromolitografia, opaski na cygara, deski do rysowania, diagramy, dozowniki taśmy samoprzylepnej, drukarki przenośne, taśmy drukarskie, druki, ekierki, papier do elektrokardiografu, emblematy, etykiety nie z materiału tekstylnego, heliografia, formularze, fotografowiura, urządzenia do frankowania, klisze drukarskie do galwanotypii, galwanotypy, planszegrawerskie, grawerunki, hektografy, futerały na matryce, gazety, mapy, mapy geograficzne, gilotynki do papieru, glina do modelowania, globusy, grafiki, grafiony, wzory do haftowania, materiały do introligatorstwa, aparatura i urządzenia do introligatorstwa, kalendarze, zaczepy do kartek, karty muzyczne z życzeniami, kasetki na papeterie i znaczki, katalogi, komiksy, czasopisma zawierające komiksy, żetony kontrolne, farba drukarska korekcyjna, płynkorektorskie, kosze na listy, kreda do fotografii,

pisania, znakowania, podpórki do utrzymywania książek, zakładki do książek, taśmy papierowe i karty do zapisu programów komputerowych, podstawki pod kufle do piwa, litografia, litograficzne przedmioty sztuki, obrazy malarskie opravione lub nie, matryce drukarskie, miazga papiernicza, miazga drzewna, płyty matrycowe, notesy, numeratory, obwoluty, okładki na czeki, okładki na dokumenty, okólniki, oleografy, palety dla malarzy, palety do akwareli, pędzle, pinezki, plany, karty pocztowe, portrety, powielacze, prasy zszywające, aparaty i maszyny do powielania, prospekty, rejestry książek, reprodukcje graficzne, rozkłady godzinowe drukowane, rysunki, rylce, rysiki, środki do litografii barwnej, segregatory, skorowidze, szablony, sztalugi, śpiewniki, taśmy do drukarek komputerowych, czcionki stosowane w typografii, torebki do gotowania, tuby tekturowe, tusz, tworzywa sztuczne do modelowania, wykroje do szycia, wzory do kalkowania, wzory pisma, kartki okolicznościowe, **34** tabaka, zapałki, artykuły dla palaczy, bibułki papierosowe, cygara, etui na cygara nie z metali szlachetnych, gilotynki do cygar, pudełka nacygara nie z metali szlachetnych, cygaretki, cygarniczki nie z metali szlachetnych, ustniki do cygarniczek lub lufek, fajki, papier higroskopijny do fajek, półki z otworami na fajki, przybory doczyszczania fajek, filtry papierosowe, zbiorniki z gazem do zapalniczek, krzemień, zioła do palenia, papier papierosowy, papierosy, etui na papierosy nie z metali szlachetnych, kieszonkowe maszynki do skręcania papierosów, pudełka na papierosy nie z metali szlachetnych, ustniki papierosowe, papierosy zawierające substytuty tytoniu nie do celów leczniczych, papierosnice nie z metali szlachetnych, popielniczki nie z metali szlachetnych, pudełka do zapałek nie z metali szlachetnych, pudełka na tytoń, stojaki do fajek, tabaka, tabakierki nie z metali szlachetnych, tytoń, woreczki na tytoń, tytoń do żucia, zapalniczki dla palaczy, zbiorniki na gaz do zapalniczek.

(111) **164949** (220) 2001 04 30 (210) 235097
 (151) 2005 06 01
 (732) Krajowa Rada Drobniarstwa - Izba Gospodarcza w Warszawie, Warszawa, PL.
 (540)



Kolory znaku: czerwony, zielony, żółty
 (531) 3.7, 5.3, 26.1, 26.4, 27.5, 29.1
 (510), (511) **22** pierze z gęsi, **29** gęsie tuszki, piersi gęsie z kością, piersi gęsie bez kości ze skórą, piersi gęsie bez kości bez skóry, nogi gęsie, mięso trybowane z nóg gęsi, przetwory z mięsa gęsiego, łapy gęsie, skrzydła gęsie, łby gęsie, szyje gęsie, wątroba gęsia, żółdki gęsie, języki gęsie, tłuszcz gęsi, wola z gęsi.
 (551) wspólny znak towarowy

(111) **164950** (220) 2001 06 04 (210) 236557
 (151) 2005 05 06
 (732) Boś Bernard, Kielce, PL.
 (540)



Kolory znaku: szary, czerwony, biały, czarny
 (531) 27.5, 29.1
 (510), (511) **06** barierki ochronne, konstrukcje metalowe, metalowe barierki bezpieczeństwa na drogach, słupy metalowe na afisze,

słupy metalowe ogłoszeniowe, szyldy metalowe, tablice metalowe sygnalizacyjne, tablice rejestracyjne metalowe, znaki drogowe metalowe, znaki nawigacyjne metalowe, **09** alarmy dźwiękowe, alarmy elektryczne, alarmy pożarowe, banery podświetlane, ekrany projekcyjne, kasetony podświetlane, neony reklamowe, słupy ogłoszeniowe lub reklamowe podświetlane, sygnalizatory akustyczne, systemy reklamy elektronicznej, systemy reklamy podświetlanej, szyldy podświetlane, szyldy świejące, tablice informacyjne podświetlane, tablice ogłoszeniowe elektroniczne, tablice sygnalizacyjne świejące lub mechaniczne, urządzenia alarmowe, urządzenia ostrzegające, witryny podświetlane, wizjery do drzwi, wizjofony, zamknięcia drzwiowe elektryczne, znaki drogowe świejące lub mechaniczne, znaki mechaniczne, **16** afisze, akcesoria do pieczęci lub stempli, banery, naklejki adresowe, nalepki, pieczęcie, prezenty, prospekty, rolety papierowe, stemple, stemple adresowe, stemple pieczętujące, tablice szkolne.

(111) **164951** (220) 2004 02 06 (210) 275994
 (151) 2005 08 29 (441) 2004 05 17
 (732) Przedsiębiorstwo „CHEMISTIK” Mieczysław Gadaj, Bogdan Draczyński Spółka Jawna, Jaworzno, PL.
 (540)



Kolory znaku: biały, czarny, czerwony, brązowy, szary, żółty
 (531) 9.9.1, 11.3.1, 11.3.4, 18.1.7, 18.1.9, 25.1.15, 26.11.2, 27.5.1, 29.1.11
 (510), (511) **01** kleje inne niż do papieru lub do użytku domowego, preparaty do klejenia, preparaty do odklejania, silikon, żywice syntetyczne w stanie surowym, **16** kleje do papieru lub do użytku domowego i ich opakowania.

(111) **164952** (220) 2001 07 17 (210) 238309
 (151) 2005 06 13
 (732) Agencja Profesjonalnej Technicznej Ochrony Mienia „APTOM” Sp. z o.o., Warszawa, PL.
 (540)



(531) 27.5
 (510), (511) **37** usługi montażowe, konserwatorskie i naprawcze z zakresu mechaniki, elektromechaniki, elektroniki, automatyki i technicznych systemów ochrony mienia, w szczególności usługi instalatorskie, konserwatorskie i naprawcze urządzeń nadzorczych, alarmowych, kontrolnych, komputerowych, modemowych, fax-modemowych, instalowanie i konserwacja łączy telekomunikacyjnych z zastosowaniem do komunikacji między komputerami, przyłączenie do sieci komputerowych, **42** projektowanie układów i systemów: alarmowych, do przetwarzania zasobów informatycznych, automatycznego sterowania procesami ciągłymi i dyskretnymi oraz komputerowych systemów przetwarzania danych; projektowanie oraz wdrażanie w zakresie alarmowych i kontrolnych systemów informatycznych i elektronicznych, **45** wypożyczanie sprzętu elektronicznego, do monitorowania, kontroli, nadzoru, rejestracji i przetwarzania obrazu i dźwięku z zakresu ochrony mienia.

(111) **164953** (220) 2001 07 19 (210) 238544
 (151) 2005 05 11
 (732) „POLOmarket” Spółka z o.o., Giebnia, PL.
 (540)



Kolory znaku: biały, niebieski, ciemnoniebieski, bładniebieski, jasnoniebieski, żółty, pomarańczowy, zielony, jasnopomarańczowy, jasnozielony, piaskowy, jasnoczerwony, szary, czarny, czerwony, brązowy, bordowy, złocisto-pomarańczowy, perłowo-biały, bladobeżowy
 (531) 5.7, 6.7, 26.4, 27.5, 29.1
 (510), (511) **30** przyprawy, przyprawy warzywne, korzenne i ziołowe, dodatki smakowe i zapachowe do potraw, dodatki do żywności, mieszanki solonych i suszonych warzyw stosowane jako przyprawy do żywności.

(111) **164954** (220) 2001 08 29 (210) 240238
 (151) 2005 07 11 (441) 2002 03 11
 (732) ERONTRANS Spółka Jawna Henryk Eron, Karin Eron, Gdańsk, PL.
 (540)

ERONTRANS

(531) 27.5
 (510), (511) **12** pojazdy do poruszania się po ziemi, ciężarówki i skrzynie ładunkowe do nich, hamulcowe tarcze, szczęki, okładziny i klocki, hamulcowe obwody do pojazdów, koła i ogumienie kół do pojazdów, piasty kół do pojazdów, silniki oraz przekładnie do pojazdów lądowych, pojazdy-chłodnie, przyczepy do pojazdów samochodowych, resory samochodowe, nadwozia samochodowe, podwozia samochodowe, skrzynie biegów do pojazdów samochodowych, szyby do pojazdów, **37** usługi w zakresie: czyszczenia samochodów, konserwacji i napraw samochodów, obsługi samochodów, instalowania i napraw alarmów samochodowych, **39** usługi w zakresie: pomocy w przypadku awarii pojazdów, holowania pojazdów, dostarczania towarów, przewożenia ładunków, magazynowania, wynajmowania magazynów, konfekcjonowania towarów, transportu samochodowego, wynajmowania i wypożyczania samochodów, składowania towarów, spedycji, informacji o transporcie, pośrednictwa w transporcie, transportu przedmiotów wartościowych, wynajmowania pojazdów, w tym samochodów ciężarowych.

(111) **164955** (220) 2001 10 04 (210) 241436
 (151) 2005 06 14 (441) 2002 04 08
 (732) Vector Europe N.V., Hasselt, BE.
 (540) skv
 (510), (511) **17** nie ujęte w innych klasach materiały opakowaniowe z tworzyw sztucznych do konfekcjonowania i pakowania artykułów spożywczych.

(111) **164956** (220) 2001 10 22 (210) 241944
 (151) 2005 07 13 (441) 2002 05 06
 (732) P.P.U. ANDY MAX Andrzej Matuszewski, Janowiec, PL.

(540)



Kolory znaku: fioletowy, granatowy, biały, szary, niebieski, beżowy, brązowy, czerwony
 (531) 6.7, 26.1, 26.11, 27.5, 29.1
 (510), (511) **32** wody mineralne, wody gazowane, napoje bezalkoholowe.

(111) **164957** (220) 2001 10 29 (210) 242341
 (151) 2005 05 11 (441) 2002 05 06
 (732) Zakłady Mięsne Mysłowice „Mysław” Sp. z o.o., Mysłowice, PL.
 (540) szkolna

(510), (511) **29** wędzonki, kielbasy, wędliny podrobowe, paszety, konserwy mięsne, konserwy podrobowe, konserwy tłuszczowe, wyroby garmazeryjne podrobowe, tłuszcze zwierzęce, przetwory mięsne wyprodukowane z mięsa o zachowanej lub częściowo zachowanej strukturze tkankowej lub rozdrobnionego tłuszczu i podrobów, produkty drobno, średnio lub grubo rozdrobnione takie jak: wyroby podrobowe, studzieniny i rolady.

(111) **164958** (220) 2001 11 29 (210) 243586
 (151) 2005 03 10 (441) 2002 06 03
 (732) Przedsiębiorstwo Produkcyjno-Handlowo-Usługowe „COSMOS” Andrzej Sukiennik, Halinów, PL.
 (540)

cosmos

Kolory znaku: niebieski
 (531) 27.5, 29.1
 (510), (511) **24** tkaniny i dzianiny, **25** odzież damska, męska i dziecięca.

(111) **164959** (220) 2001 12 10 (210) 244048
 (151) 2005 04 11 (441) 2002 06 17
 (732) POLKOMTEL Spółka Akcyjna, Warszawa, PL.
 (540) mono

(510), (511) **09** aparaty, przewody i słuchawki telefoniczne, automaty sprzedające i mechanizmy do urządzeń uruchamianych przez wrzucenie monety lub żetonu, kasy rejestrujące, komputery i sprzęt przetwarzający dane, magnetyczne nośniki danych, maszyny liczące, płyty (dyski) z nagraniami, urządzenia do gaszenia ognia, urządzenia do nagrywania, transmisji, reprodukcji danych, dźwięku lub obrazu, urządzenia i przyrządy: naukowe, żeglarskie, geodezyjne, elektryczne, fotograficzne, kinematograficzne, optyczne, wagowe, pomiarowe, sygnalizacyjne, kontrolne, do ratowania życia, do celów dydaktycznych, **35** usługi polegające na: rejestrowaniu, sporządzaniu odpisów, składzie, kompilacji, transmisji, transkrypcji, systematyzacji pisemnych informacji (komunikatów) oraz rejestrowaniu a także wykorzystaniu lub kompilacji danych matematycznych lub statystycznych oraz zarządzaniu zbiorami informatycznymi, usługi w zakresie: reklamy, badania rynku, organizacji wystaw lub targów handlowych i reklamowych, pośrednictwa w zawieraniu umów kupna-sprzedaży poprzez telefon i Internet; usługi w zakresie telefonicznego udzielania informacji o produktach, usługach i wydawnictwach; usługi telekomunikacyjne on line polegające na umożli-

wieniu: zlecenia usług, świadczenia usług, zawierania umów, umów pośrednictwa, umów kupna-sprzedaży, wykonywania umów; zgrupowanie na rzecz osób trzecich towarów: kosmetyki, wody perfumowane i perfumy, kosmetyczki, świece, skrobaczki do szyb, samochodowe osłony przeciwsłoneczne, elektroniczne urządzenia do tłumaczeń językowych, elektroniczne urządzenia ze słownikiem, kalkulatory, radioodbiorniki, odtwarzacze płyt kompaktowych i kaset, tłumacze polsko-angielskie, podkładki pod mysz, terkotki, medale, banery, bloczki post-it, breloczki, clipboardy, długopisy, galanteriapapierowa, kalendarze, linijki, materiały biurowe i szkolne, pudełka, naklejki i nalepki, notesy, ołówki, opakowania na napoje, organizery, papiery pakowe, piórniki, wizytowniki, zegary ściennie, zegarki, etui skórzane na długopisy, etui skórzane na wizytówki, plecaki, pokrowce na telefony, portfele, sakwy rowerowe, sakwy podróżne, siatki, teczki skórzane, torby i torebki, worki żeglarskie, krzeselka, wyroby ze szkła i porcelany, kieliszki i szklanki, termosy, otwieracze do butelek, pałeczki chińskie, kubki, karafki, podkładki pod kubki, apaszki jedwabne, bandanki, bezrękawniki, bluzy, chorągiewki, czapki, daszki, flagi, galanteria odzieżowa damska i męska, galanteria skórzana, kapelusze, koszulki polo, krawaty, kurtki, obrusy, parasole, parasolki, parawany, para jedwabne, pompony, rękawiczki, ręczniki, stroje dla personelu, szale, szaliki, t-shirty, baloniki, bombki, maskotki, zabawki, piłki, fidodido, joja, trąbki, antystresery, latawce, konstrukcje dmuchane i balony, słodycze, torciki, postery, potykacze, standy, tablice, płotki, znaczki z logo, pozwalające nabywcy wygodnie oglądać i kupować te towary: w sklepie, w hurtowni, z katalogu różnych artykułów, na stronie internetowej, za pośrednictwem usługi elektronicznej, za pośrednictwem systemu telezakupów, wykorzystując zamówienie korespondencyjne, używając środków telekomunikacji; informacja o działalności gospodarczej, handlu, reklamie, promocji, lokalizacji obiektów, agencje informacji handlowej, **36** usługi w zakresie: pośrednictwa w zawieraniu umów ubezpieczeniowych poprzez telefon i Internet, sprawdzania stanu konta poprzez telefon i Internet; usługi telekomunikacyjne on line polegające na umożliwieniu: zawierania umów ubezpieczeniowych, umów kredytowych, umów bankowych oraz otwierania rachunków bankowych, dokonywania operacji bankowych, dostępu do konta bankowego, **37** informacja o naprawach, **38** usługi w zakresie: rozpowszechniania systemów przekazywaniadźwięku i obrazu w łączności radiofonicznej, telegraficznej, telefonicznej, telefonii komórkowej, telefaksowej, w systemie cyfrowym, usługi w zakresie łączności: radiofonicznej, telegraficznej, telefonicznej, telefonii komórkowej i poprzez Internet, telefaksowej, ustalania taryf i opłat, obsługi satelitów i przekazów satelitarnych, organizowania systemów transmisyjnych, przesyłania dźwięku, obrazu i sms-ów, usługi telekomunikacyjne, usługi w zakresie: poczty elektronicznej, zleceń przywoławczych z zastosowaniem radia, telefonu lub innych środków komunikacji elektronicznej, usługi w zakresie prowadzenia: stacji radiowych, telewizyjnych oraz transmitowania dźwięku i obrazu, usługi w zakresie zbierania i przekazywania aktualności informacyjnych z wykorzystaniem: multimediiów, urządzeń telekomunikacyjnych, usługi w zakresie wypożyczania telefonów, modemów i innych urządzeń telekomunikacyjnych, obsługa klientów przy wykorzystaniu sieci Internet umożliwiająca dostarczanie klientom informacji oraz otrzymywanie informacji od klientów, elektroniczny serwis informacji typu on-line polegający na tworzeniu, prowadzeniu baz danych i udostępnianiu informacji z możliwością elektronicznego przyjmowania i przekazywania wiadomości; informacja o telekomunikacji, usługach telekomunikacyjnych, elektronicznych i internetowych; przesyłanie informacji; gromadzenie i rozpowszechnianie wiadomości poprzez sieci komunikacyjne, w tym sieć telewizyjną, satelitarną i internet, agencje informacyjne w zakresie wiadomości i aktualności, **41** usługi w zakresie nauczania poprzez telefon, Internet, radio i telewizję; informacja o nauczaniu, kształceniu, rozrywce, działalności sportowej i kulturalnej.

(111) 164960 (220) 2001 12 10 (210) 244049
 (151) 2005 04 11 (441) 2002 06 17
 (732) POLKOMTEL Spółka Akcyjna, Warszawa, PL.

(540) multi

(510), (511) **09** aparaty, przewody i słuchawki telefoniczne, automaty sprzedające i mechanizmy do urządzeń uruchamianych przez wrzucenie monety lub żetonu, kasy rejestrujące, komputery i sprzęt przetwarzający dane, magnetyczne nośniki danych, maszyny liczące, płyty (dyski) z nagraniami, urządzenia do gaszenia ognia, urządzenia do nagrywania, transmisji, reprodukcji danych, dźwięku lub obrazu, urządzenia i przyrządy naukowe, żeglarskie, geodezyjne, elektryczne, fotograficzne, kinematograficzne, optyczne, wagowe, pomiarowe, sygnalizacyjne, kontrolne, do ratowania życia, do celów dydaktycznych, **35** usługi polegające na: rejestrowaniu, sporządzaniu odpisów, składzie, kompilacji, transmisji, transkrypcji, systematyzacji pisemnych informacji (komunikatów) oraz rejestrowaniu a także wykorzystaniu lub kompilacji danych matematycznych lub statystycznych oraz zarządzaniu zbiorami informatycznymi, usługi w zakresie: reklamy, badania rynku, organizacji wystaw lub targów handlowych i reklamowych, pośrednictwa w zawieraniu umów kupna-sprzedaży poprzez telefon i Internet; usługi w zakresie telefonicznego udzielania informacji o produktach, usługach i wydarzeniach; usługi telekomunikacyjne on line polegające na umożliwieniu: zlecenia usług, świadczenia usług, zawierania umów, umów pośrednictwa, umów kupna-sprzedaży, wykonywania umów; zgrupowanie na rzecz osób trzecich towarów: kosmetyki, wody perfumowane i perfumy, kosmetyczki, świece, skrobaczki do szyb, samochodowe osłony przeciwsłoneczne, elektroniczne urządzenia do tłumaczeń językowych, elektroniczne urządzenia ze słownikiem, kalkulatory, radioodbiorniki, odtwarzacze płyt kompaktowych i kaset, tłumacze polsko-angielskie, podkładki pod mysz, terkotki, medale, banery, bloczki post-it, breloczki, clipboardy, długopisy, galanteriapapierowa, kalendarze, linijki, materiały biurowe i szkolne, pudełka, naklejki i nalepki, notesy, ołówki, opakowania na napoje, organizery, papiery pakowe, piórniki, wizytowniki, zegary ściennie, zegarki, etui skórzane na długopisy, etui skórzane na wizytówki, plecaki, pokrowce na telefony, portfele, sakwy rowerowe, sakwy podróżne, siatki, teczki skórzane, torby i torebki, worki żeglarskie, krzeselka, wyroby ze szkła i porcelany, kieliszki i szklanki, termosy, otwieracze do butelek, pałeczki chińskie, kubki, karafki, podkładki pod kubki, apaszki jedwabne, bandanki, bezrękawniki, bluzy, chorągiewki, czapki, daszki, flagi, galanteria odzieżowa damska i męska, galanteria skórzana, kapelusze, koszulki polo, krawaty, kurtki, obrusy, parasole, parasolki, parawany, para jedwabne, pompony, rękawiczki, ręczniki, stroje dla personelu, szale, szaliki, t-shirty, baloniki, bombki, maskotki, zabawki, piłki, fidodido, joja, trąbki, antystresery, latawce, konstrukcje dmuchane i balony, słodycze, torciki, postery, potykacze, standy, tablice, płotki, znaczki z logo, pozwalające nabywcy wygodnie oglądać i kupować te towary: w sklepie, w hurtowni, z katalogu różnych artykułów, na stronie internetowej, za pośrednictwem usługi elektronicznej, za pośrednictwem systemu telezakupów, wykorzystując zamówienie korespondencyjne, używając środków telekomunikacji; informacja o działalności gospodarczej, handlu, reklamie, promocji, lokalizacji obiektów, agencje informacji handlowej, **36** usługi w zakresie: pośrednictwa w zawieraniu umów ubezpieczeniowych poprzez telefon i Internet, sprawdzania stanu konta poprzez telefon i Internet; usługi telekomunikacyjne on line polegające na umożliwieniu: zawierania umów ubezpieczeniowych, umów kredytowych, umów bankowych oraz otwierania rachunków bankowych, dokonywania operacji bankowych, dostępu do konta bankowego, **37** informacja o naprawach, **38** usługi w zakresie: rozpowszechniania systemów przekazywaniadźwięku i obrazu w łączności radiofonicznej, telegraficznej, telefonicznej, telefonii komórkowej, telefaksowej, w systemie cyfrowym, usługi w zakresie łączności: radiofonicznej, telegraficznej, telefonicznej, telefonii komórkowej i poprzez Internet, telefaksowej, ustalania taryf i opłat, obsługi satelitów i przekazów satelitarnych, organizowania systemów transmisyjnych, przesyłania dźwięku, obrazu i sms-ów, usługi telekomunikacyjne, usługi w zakresie: poczty elektronicznej, zleceń przywoławczych z zastosowaniem radia, telefonu lub innych środków komunikacji elektronicznej, usługi w zakresie prowadzenia: stacji radiowych, telewizyjnych oraz transmitowania dźwięku i obrazu, usługi w zakresie zbierania i przekazywania aktualności

informacyjnych z wykorzystaniem: multimediiów, urządzeń telekomunikacyjnych, usługi w zakresie wypożyczania telefonów, modemów i innych urządzeń telekomunikacyjnych, obsługa klientów przy wykorzystaniu sieci Internet umożliwiającą dostarczanie klientom informacji oraz otrzymywanie informacji od klientów, elektroniczny serwis informacji typu on-line polegający na tworzeniu, prowadzeniu baz danych i udostępnianiu informacji z możliwością elektronicznego przyjmowania i przekazywania wiadomości; informacja o telekomunikacji, usługach telekomunikacyjnych, elektronicznych i sieć telewizyjną, satelitarną i internet, agencje informacyjne w zakresie wiadomości i aktualności internetowych; przesyłanie informacji; gromadzenie i rozpowszechnianie wiadomości poprzez sieci komunikacyjne, w tym sieć telewizyjną, satelitarną i internet, agencje informacyjne w zakresie wiadomości i aktualności, 41 usługi w zakresie nauczania poprzez telefon, Internet, radio i telewizję; informacja o nauczaniu, kształceniu, rozrywce, działalności sportowej i kulturalnej.

(111) **164961** (220) 2001 12 17 (210) 244366
(151) 2005 04 21 (441) 2002 07 01
(732) Zakłady Chemiczne „EMICHEM P.P.” Michał Mierzwa, Poznań, PL.
(540)



Kolory znaku: żółty, zielony, biało-niebieski, pomarańczowy, biały, czerwony, czarny
(531) 2.9, 11.3, 27.5, 29.1
(510), (511) **03** środki do mycia naczyń.

(111) **164962** (220) 2001 12 17 (210) 244371
(151) 2005 04 21 (441) 2002 07 01
(732) Polski Związek Głuchych Zakład Szkoleniowo-Produkcyjny „ELKOM” Sp. z o.o., Ostrowiec Św., PL.
(540)



Kolory znaku: czerwony, biały
(531) 10.3, 27.5, 29.1
(510), (511) **06** palety metalowe, **20** palety niemetalowe.

(111) **164963** (220) 2001 12 20 (210) 244510
(151) 2005 04 28 (441) 2002 07 01
(732) Zakład Produkcyjno-Handlowy „WITAMEX” S.C. Zofia Wróż, Henryk Bąk, Wąsosz Górny, PL.
(540)



Kolory znaku: czerwony, biały, czarny
(531) 5.7, 27.5, 29.1
(510), (511) **29** przetwory warzywne, przetwory owocowe.

(111) **164964** (220) 2001 12 24 (210) 244632
(151) 2005 04 21 (441) 2002 07 01
(732) Przedsiębiorstwo Produkcyjno-Handlowo-Usługowe „EUREKA” Mirosław Kwiatkowski, Janina Kwiatkowska, Koziegłowy k/Poznań, PL.
(540) VERA
(510), (511) **11** kratki i osłony wentylacyjne, **19** przegrody ścienne.

(111) **164965** (220) 2001 12 24 (210) 244698
(151) 2005 07 22 (441) 2002 07 01
(732) N.V. Organon, Oss, NL.
(540) SOLTAB
(510), (511) **05** preparaty farmaceutyczne dla ludzi, środki przeciw depresji.

(111) **164966** (220) 2001 12 31 (210) 244809
(151) 2005 05 20 (441) 2002 07 01
(732) „BARWA” Spółka z o.o., Kraków, PL.
(540) ORIENTEA
(510), (511) **03** mydła, środki do mycia i prania, wyroby kosmetyczne, toaletowe, perfumeryjne, środki czystości i higieny nie zawarte w innych klasach.

(111) **164967** (220) 2001 12 31 (210) 244810
(151) 2005 05 20 (441) 2002 07 01
(732) „BARWA” Spółka z o.o., Kraków, PL.
(540) BARWY SŁOŃCA
(510), (511) **03** mydła, środki do mycia i prania, wyroby kosmetyczne, toaletowe, perfumeryjne.

(111) **164968** (220) 2002 01 07 (210) 244914
(151) 2005 04 26 (441) 2002 07 15
(732) MEDIVET TROJANEK-SZEREMENT Spółka Jawna, Śrem, PL.
(540) ketamed
(510), (511) **05** leki.

(111) **164969** (220) 2002 01 07 (210) 244915
(151) 2005 04 26 (441) 2002 07 15
(732) MEDIVET TROJANEK-SZEREMENT Spółka Jawna, Śrem, PL.
(540) xylamed
(510), (511) **05** leki.

(111) **164970** (220) 2002 01 07 (210) 244916
(151) 2005 04 26 (441) 2002 07 15
(732) MEDIVET TROJANEK-SZEREMENT Spółka Jawna, Śrem, PL.
(540) prafmed
(510), (511) **05** leki.

(111) **164971** (220) 2002 01 07 (210) 244928
(151) 2005 04 26 (441) 2002 07 15
(732) „SUMMER-CHA” Zakład Odzieżowy Ewa Latocha, Wodzisław Śląski, PL.
(540)



Kolory znaku: złoty, niebieski
(531) 1.3, 27.5, 29.1

(510), (511) **25** odzież wierzchnia dla mężczyzn i chłopców z tworzyw naturalnych i sztucznych oraz ze skóry, **35** prowadzenie sklepów z odzieżą, **39** usługi transportowe rzeczy.

(111) **164972** (220) 2002 01 07 (210) 244930
(151) 2005 04 26 (441) 2002 07 15
(732) Leszek Walczak, Brzezinka Dolna, PL.
(540) ŻYJ WIĘC

(510), (511) **32** piwo, piwo imbirowe, napoje bezalkoholowe, ekstrakty do produkcji piwa, woda mineralna i stołowa, owocowe ekstrakty bezalkoholowe, koktajle bezalkoholowe, napoje na bazie piwa, esencje do produkcji napojów.

(111) **164973** (220) 2002 01 09 (210) 245046
(151) 2005 04 18 (441) 2002 07 15
(732) ALPOL GIPS Spółka z o.o. w Fidorze, Końskie, PL.
(540) AT 300
(510), (511) **19** tynki, tynk szary wewnętrzny.

(111) **164974** (220) 2002 01 09 (210) 245047
(151) 2005 04 18 (441) 2002 07 15
(732) ALPOL GIPS Spółka z o.o. w Fidorze, Końskie, PL.
(540) AK 500
(510), (511) **01** kleje do celów przemysłowych, kleje do płytek ściennych i podłogowych.

(111) **164975** (220) 2002 01 13 (210) 245155
(151) 2005 04 27 (441) 2002 07 15
(732) Zakłady Mięsne Mysłowice „Mysław” Spółka z o.o., Mysłowice, PL.
(540)



Kolory znaku: brązowy, zielony, żółty, niebieski, czerwony, szary, biały, błękitny, granatowy, pomarańczowy
(531) 6.19, 7.1, 9.1, 25.1, 26.1, 26.4, 27.5, 29.1
(510), (511) **29** szynka.

(111) **164976** (220) 2002 01 13 (210) 245157
(151) 2005 04 27 (441) 2002 07 15
(732) Zakłady Mięsne Mysłowice „Mysław” Spółka z o.o., Mysłowice, PL.
(540)



Kolory znaku: żółty, bordowy, czerwony, niebieski, zielony
(531) 3.7, 9.1, 25.1, 26.7, 27.5, 29.1
(510), (511) **29** wyroby wędliniarskie z indyka, mięso z indyka.

(111) **164977** (220) 2002 01 14 (210) 245185
(151) 2005 05 06 (441) 2002 07 15
(732) SEWERA POLSKA CHEMIA Ireneusz Wolak, Katowice, PL.
(540)



Kolory znaku: czerwony, żółty, czarny, piaskowy
(531) 25.5, 25.7, 26.1, 26.11, 27.5, 29.1
(510), (511) **01** kleje do glazury.

(111) **164978** (220) 2002 01 14 (210) 245186
(151) 2005 05 06 (441) 2002 07 15
(732) SEWERA POLSKA CHEMIA Ireneusz Wolak, Katowice, PL.
(540) cerfix
(510), (511) **01** kleje do glazury.

(111) **164979** (220) 2002 01 18 (210) 245385
(151) 2005 08 03 (441) 2002 07 29
(732) Białostocki Klub Sportowy „JAGIELLONIA”, Białystok, PL.
(540)



Kolory znaku: czarny, żółty, wiśniowy, biały
(531) 24.1, 25.5, 27.5, 29.1
(510), (511) **41** prowadzenie klubu sportowego w zakresie: działalności sportowej, kultury fizycznej, obozów sportowych, zawodów sportowych, judo, szermierki, piłki nożnej, piłki koszykowej, piłki siatkowej, gier zespołowych.

(111) **164980** (220) 2002 01 20 (210) 245426
(151) 2005 05 12 (441) 2002 07 29
(732) Zakłady Mięsne Mysłowice „Mysław” Spółka z o.o., Mysłowice, PL.
(540)



Kolory znaku: Żółty, biały, granatowy, srebrny, różowy, niebieski, czerwony
(531) 8.5, 11.1, 27.5, 29.1
(510), (511) **29** wyroby wędliniarskie z indyka, mięso z indyka.

(111) **164981** (220) 2002 01 20 (210) 245427
(151) 2005 05 12 (441) 2002 07 29

(732) Zakłady Mięsne Mysłowice „Mysław” Spółka z o.o.,
Mysłowice, PL.
(540)



Kolory znaku: złoty, biały, granatowy, srebrny, różowy, niebieski,
czerwony
(531) 8.5, 11.1, 27.5, 29.1
(510), (511) **29** szynka.

(111) **164982** (220) 2002 01 20 (210) 245428
(151) 2005 05 12 (441) 2002 07 29
(732) Zakłady Mięsne Mysłowice „Mysław” Spółka z o.o.,
Mysłowice, PL.
(540)



Kolory znaku: złoty, granatowy, biały, czerwony, piaskowy,
kasztanowy, czarny
(531) 2.1, 26.1, 27.5, 29.1
(510), (511) **29** szynka.

(111) **164983** (220) 2002 01 20 (210) 245429
(151) 2005 05 12 (441) 2002 07 29
(732) Zakłady Mięsne Mysłowice „Mysław” Spółka z o.o.,
Mysłowice, PL.
(540)



Kolory znaku: złoty, granatowy, biały, czerwony, piaskowy,
pomarańczowy, żółty, różowy, brązowy, niebieski
(531) 2.1, 26.1, 27.5, 29.1
(510), (511) **29** szynka.

(111) **164984** (220) 2002 01 22 (210) 245488
(151) 2005 05 04 (441) 2002 07 29
(732) Przedsiębiorstwo Produkcyjno-Handlowe „JAWA”
Anna Wyszowska, Jarosław Wyszowski,
Nowa Iwiczna, PL.

(540)



Kolory znaku: granatowy, oliwkowy, szary, żółty, jasno-żółty,
biały
(531) 26.1, 27.5, 29.1
(510), (511) **09** gry elektroniczne, **28** zabawki, gry planszowe, ar-
tykuły sportowe i gimnastyczne, ozdoby choinkowe, sprzęt węd-
karski.

(111) **164985** (220) 2002 01 28 (210) 245744
(151) 2005 05 17 (441) 2002 07 29
(732) „MALART” Danuta Kowalska, Bielsko-Biała, PL.
(540)



Kolory znaku: czarno-różowy, czarny, różowy
(531) 2.9, 4.5, 27.5, 29.1
(510), (511) **16** afisze, albumy, kalendarze, kartki okoliczności-
we, kartki pocztowe, obrazy, malarstwo, widokówki, zdjęcia arty-
styczne, książki ilustrowane, **42** grafika komputerowa, malowanie
artystyczne, ręczne malowanie kartek.

(111) **164986** (220) 2002 02 12 (210) 246354
(151) 2005 07 13 (441) 2002 08 26
(732) Wyeth, Madison, US.
(540) DONNAGEL
(510), (511) **05** preparaty farmaceutyczne, włączając preparaty
przeciwbiegunkowe.

(111) **164987** (220) 2002 02 18 (210) 246534
(151) 2005 05 09 (441) 2002 08 26
(732) ELVIS VAN TOMATO-STUDIO Daniel Potasz, Szczecin, PL.
(540) MOONLIGHT
(510), (511) **09** kasety magnetofonowe, płyty analogowe, płyty ko-
mpaktowe (CD, DVD), kasety video, taśmy filmowe, **41** usługi
w zakresie studia nagrań, usługi w zakresie organizacji koncertów,
widowisk i pokazów, usługi artystyczne zespołów muzycznych,
usługi związane z organizowaniem i prowadzeniem dyskoteki.

(111) **164988** (220) 2002 02 18 (210) 246565
(151) 2005 05 12 (441) 2002 08 26
(732) Dariusz Rychta, Łódź, PL.
(540) PORRY JEANS
(510), (511) **25** odzież.

(111) **164989** (220) 2002 02 19 (210) 246649
(151) 2005 05 16 (441) 2002 08 26
(732) Schering-Plough Ltd., Lucerna, CH.
(540) AURIFLUSH
(510), (511) **10** aparaty i instrumenty chirurgiczne, medyczne, sto-
matologiczne i weterynaryjne, protezy kończyn, oczu i zębów, ar-
tykuły ortopedyczne, materiały do zszywania stosowane w chirurgii.

(111) **164990** (220) 2002 02 27 (210) 247031
 (151) 2005 05 18 (441) 2002 09 09
 (732) Firma 90 Spółka z o.o., Warszawa, PL.
 (540)



Kolory znaku: czarny, zielony, biały, czerwony
 (531) 2.3, 28.19, 29.1
 (510), (511) **25** wyroby pończosnicze, bielizna, odzież.

(111) **164991** (220) 2002 03 04 (210) 247227
 (151) 2005 06 20 (441) 2002 09 09
 (732) BIO-ACTIVE DYSTRYBUCJA Sp. z o.o., Warszawa, PL.
 (540) TYLE ZDROWIA KUPIĆ WARTO
 (510), (511) **30** herbata.

(111) **164992** (220) 2002 03 04 (210) 247228
 (151) 2005 06 20 (441) 2002 09 09
 (732) BIO-ACTIVE DYSTRYBUCJA Sp. z o.o., Warszawa, PL.
 (540) PU-ERH ZABÓJCA TŁUSZCZU
 (510), (511) **30** herbata.

(111) **164993** (220) 2002 03 04 (210) 247230
 (151) 2005 06 20 (441) 2002 09 09
 (732) BIO-ACTIVE DYSTRYBUCJA Sp. z o.o., Warszawa, PL.
 (540) HONEY BUSH ORZEŻWIENIE
 (510), (511) **30** herbata.

(111) **164994** (220) 2002 03 04 (210) 247231
 (151) 2005 06 20 (441) 2002 09 09
 (732) BIO-ACTIVE DYSTRYBUCJA Sp. z o.o., Warszawa, PL.
 (540)



Kolory znaku: żółty, szary, brązowy, beżowy, biały, czarny
 (531) 11.3, 26.11, 27.5, 29.1
 (510), (511) **30** herbata.

(111) **164995** (220) 2002 03 04 (210) 247232
 (151) 2005 06 20 (441) 2002 09 09
 (732) BIO-ACTIVE DYSTRYBUCJA Sp. z o.o., Warszawa, PL.
 (540)



Kolory znaku: granatowy, biały, szary, czarny
 (531) 6.7, 7.11, 27.5, 29.1
 (510), (511) **30** herbata.

(111) **164996** (220) 2002 03 11 (210) 247527
 (151) 2005 06 29 (441) 2002 09 23
 (732) „COLINO” Jan Kolański, Piątek Wielki 38, PL.
 (540) colino

(510), (511) **29** owoce, warzywa i grzyby suszone, konserwowane, gotowane i mrożone, zioła suszone, bakalie, wiórki kokosowe, migdały, żelatyna do celów spożywczych, mięso i jego przetwory, drób, ryby, zupy błyskawiczne i typu instant, mleko i produkty z mleka, jaja, jadalne oleje i tłuszcze, **30** przyprawy i mieszanki przyprawowe, kawa, herbata, herbaty owocowe, kakao, drożdże, proszki do pieczenia, cukier waniliowy, sól, sole przyprawowe, musztarda, ocet, keczup, majonez, soda oczyszczona, kwas cytrynowy, ryż, kasze spożywcze, płatki zbożowe suszone, mąka, preparaty zbożowe, cukier, słodczyce, wyroby cukiernicze i piekarnicze, aromaty, esencje, sosy do sałat, **31** świeże owoce, warzywa, nasiona, ziarna, orzechy, mak, rośliny i naturalne kwiaty, runo leśne, zioła, **32** napoje bezalkoholowe, wody gazowane i niegazowane, soki owocowe i owocowo-warzywne.

(111) **164997** (220) 2002 03 11 (210) 247546
 (151) 2005 08 04 (441) 2002 09 23
 (732) Zakład Usługowy „MAX” Adam Maksymów, Jamońtówek, PL.
 (540)



Kolory znaku: niebieski, biały, czerwony
 (531) 26.1, 27.5, 29.1
 (510), (511) **37** sprzątanie budynków wewnątrz i zewnątrz, **45** ochrona osób i mienia.

(111) **164998** (220) 2002 03 18 (210) 247839
 (151) 2005 06 06 (441) 2002 09 23
 (732) „BARTEX” - BARTOL Spółka Jawna, Paproć, PL.
 (540) dalmatino
 (510), (511) **32** napoje bezalkoholowe, syropy.

(111) **164999** (220) 2002 03 19 (210) 247950
 (151) 2005 05 12 (441) 2002 09 23
 (732) ARIANA Ekspert - Import Aaissa Mohammad, Wesoła, PL.
 (540) ARIANA
 (510), (511) **21** naczynia z grafiką orientalną, **27** dywany, dywany ręcznie tkane, **29** orzechy spreparowane, orzeszki arachidowe spreparowane, daktyle, rodzynki, **35** sprzedaż detaliczna, hurtowa, komisowa i obwoźna artykułów przemysłowych i spożywczych w.w.

(111) **165000** (220) 2002 03 19 (210) 247951
 (151) 2005 05 12 (441) 2002 09 23
 (732) ARIANA Ekspert-Import Aaissa Mohammad, Wesoła, PL.
 (540)



Kolory znaku: niebieski, łososiowy, biały, czerwony, żółty i jego odcienie, czarny, zielony, fioletowy i jego odcienie, brązowy i jego odcienie
 (531) 2.1, 2.3, 2.7, 7.5, 9.1, 27.5, 29.1

(510), (511) **27** dywany, dywany ręcznie tkane, **35** sprzedaż detaliczna, hurtowa, komisowa i obwoźna artykułów przemysłowych w.w.

(111) **165001** (220) 2002 03 25 (210) 248162
(151) 2005 07 27 (441) 2002 10 07
(732) KOMLEX, Lewandowski Witold, Opole, PL.
(540)



Kolory znaku: bordowy, czarny

(531) 24.15, 26.2, 27.5, 29.1

(510), (511) **35** zgrupowanie na rzecz osób trzecich różnych towarów biurowych i elektronicznych pozwalające nabywcy wygodnie je oglądać i kupować u hurtownika, doradztwo handlowe, zarządzanie przedsiębiorstwami handlowymi i przemysłowymi.

(111) **165002** (220) 2002 04 02 (210) 248593
(151) 2005 06 03 (441) 2002 10 07
(732) LESZCZYŃSKA AGENCJA WYDAWNICZA Spółka jawna
Mieczysław Strzelczyk, Marek Stoliński, Leszno, PL.
(540)



(531) 26.4, 27.5

(510), (511) **16** kalendarze, czasopisma, książki, notatniki, zeszyty, skorowidze.

(111) **165003** (220) 2002 04 04 (210) 248730
(151) 2005 05 24 (441) 2002 10 07
(732) HOOP Spółka Akcyjna, Warszawa, PL.
(540) STRONG COLA

(510), (511) **32** wody mineralne i wody gazowane oraz inne napoje bezalkoholowe, soki owocowe i napoje owocowe, syropy i inne preparaty do sporządzania napojów.

(111) **165004** (220) 2002 04 10 (210) 248952
(151) 2005 07 04 (441) 2002 10 21
(732) „JASAM” Spółka z o.o., Olsztyn, PL.
(540)



Kolory znaku: granatowy, czarny, biały

(531) 26.2, 26.4, 27.5, 29.1

(510), (511) **35** zgromadzenie i zestawienie na rzecz osób trzecich różnych towarów pozwalające nabywcy wygodnie je oglądać i kupować w dużym sklepie z materiałami budowlanymi.

(111) **165005** (220) 2002 04 12 (210) 249167
(151) 2005 07 07 (441) 2002 10 21
(732) SICOTAN Gesellschaft für Kunststoffanwendung mbH,
Osnabrück, DE.
(540)



Kolory znaku: czarny, biały, złotopomarańczowy

(531) 26.13, 27.5, 29.1

(510), (511) **01** chemiczno-budowlane produkty specjalistyczne dla przemysłu, rzemiosła, mianowicie dodatki do betonu i zapraw murarskich w formie skraplaczy betonu, środki powodujące powstawanie porów w betonie lekkim, środki do uszczelniania betonu, dodatki opóźniające i przyspieszające wiązanie, środki poprawiające przyczepność, środki zatrzymujące wodę, chemiczne środki wspomagające włączanie do zmniejszenia osiadania zapraw cementowych, środki antyadhezyjne zapobiegające przyleganiu zapraw murarskich i betonu, specjalne środki czyszczące do usuwania resztek zapraw murarskich i betonu, materiały powłokowe z chemicznie czynną żywicą do nanoszenia na powierzchnie budynków, ulice i drogi, podłogi, maszyny i przyrządy, masy uszczelniające ze środków wiążących mineralnych i organicznych do uszczelniania budowli przed wilgocią, wodą rozpryskową i wodą ciśnieniową, środki klejące do sklejanego związanego cementem materiałów budowlanych i metali, **19** specjalne zaprawy murarskie.

(111) **165006** (220) 2002 04 22 (210) 249544
(151) 2005 07 05 (441) 2002 11 04
(732) Hochland AG, Heimenkirch, DE.
(540) Kremuś
(510), (511) **29** sery.

(111) **165007** (220) 2002 04 24 (210) 249642
(151) 2005 06 30 (441) 2002 11 04
(732) Dow AgroSciences LLC, Indianapolis, US.
(540) BIOSPIN
(510), (511) **05** insektycydy stosowane w rolnictwie.

(111) **165008** (220) 2002 05 06 (210) 249985
(151) 2005 06 28 (441) 2002 11 18
(732) „BRAMAR” Mirosław Perczak, Marian Raczyński,
Jan Sobolewski Spółka Jawna, Radom, PL.
(540)



Kolory znaku: czerwony, niebieski

(531) 26.7, 27.5, 29.1

(510), (511) **06** bramy, konstrukcje metalowe, wyroby ślusarskie, materiały budowlane metalowe, **19** bramy, konstrukcje niemetalowe, materiały budowlane niemetalowe, **35** prowadzenie przedstawicielstw handlowych podmiotów zagranicznych w kraju, usługi importowo-eksportowe, doradztwo handlowe oraz prowadzenie sklepów z materiałami budowlanymi, **37** montaż, instalacje i naprawy oraz usługi remontowo-budowlane, nadzór techniczny, **42** usługi projektowo-inżynierskie w zakresie automatyzacji, sterowania i monitorowania bram i drzwi.

(111) **165009** (220) 2002 04 25 (210) 250028
(151) 2005 05 13 (441) 2002 11 04
(732) Virtuality.PL Rafał Morawski, Białystok, PL.
(540) virtuality vbp Virtual Business Pages
(510), (511) **42** usługi informatyczne, tworzenie stron www.

(111) **165010** (220) 2002 10 24 (210) 256639
(151) 2005 04 14 (441) 2003 05 05
(732) CHATIER Barbara Kucjas, Katowice, PL.
(540) Lara Emotive

(510), (511) **03** wyroby perfumeryjne w tym: perfumy, wody toaletowe, woda lawendowa, woda kolońska, dezodoranty do użytku osobistego.

(111) **165011** (220) 2002 05 06 (210) 250034
(151) 2005 05 13 (441) 2002 11 18

(732) Wedekind Andrzej, Firma A & A Srebro Styl,
Gdańsk-Sobieszewo, PL.

(540)

A & A Srebro Styl

(531) 24.17, 27.5

(510), (511) **14** ozdoby z bursztynu, biżuteria srebrna, ozdoby srebrne, biżuteria srebrna z bursztynem, medaliony, wyroby jubilerskie, gadżety z bursztynu, srebra z bursztynem lub srebra, **35** zgrupowanie na rzecz osób trzecich różnych towarów pozwalające nabywcy wygodnie je oglądać i kupować w sklepie z wyrobami jubilerskimi i zdobniczymi, **40** obróbka bursztynu, obróbka srebra, **42** projektowanie nowych wzorów biżuterii lub wyrobów zdobniczych.

(111) **165012** (220) 2002 05 06 (210) 250052

(151) 2005 05 13 (441) 2002 11 18

(732) BROWAR KRAJAN Spółka z o.o., Trzeciewnica, PL.

(540) TWISTER KRAJAN

(510), (511) **32** napój piwny aromatyzowany.

(111) **165013** (220) 2002 05 09 (210) 250139

(151) 2005 07 27 (441) 2002 11 18

(732) Centrum Budownictwa Indywidualnego A.G.

Robert Gumieny, Poznań, PL.

(540)



Kolory znaku: biały, granatowy

(531) 27.5, 29.1

(510), (511) **02** zaprawa cementowa, **19** materiały budowlane: tynki elewacyjne, tynki wewnętrzne - w tym mozaikowe, zaprawy murarskie w tym ciepłochronne.

(111) **165014** (220) 2002 05 13 (210) 250247

(151) 2005 06 27 (441) 2002 11 18

(732) Firma Oponiarska DĘBICA Spółka Akcyjna, Dębica, PL.

(540)

DEBICA  **SPRAWDZONE OPONY NA POLSKĄ ZIMĘ**

Kolory znaku: czarny, biały, żółty

(531) 1.15, 26.4, 27.5, 29.1

(510), (511) **12** bieżniki do bieżnikowania opon, błotniki, dętki do opon, dętki do rowerów i motocykli, kolce do opon, ogumienie, ogumienie do pojazdów, ogumienie do kół pojazdów, łańcuchy przeciwpoślizgowe, opony, opony do rowerów i motocykli, środki antypoślizgowe do opon samochodowych, uszczelki przylepne z kauczuku do naprawy dętek, wentyle do pojazdów, wycieraczki do szyb pojazdów.

(111) **165015** (220) 2002 05 20 (210) 250615

(151) 2005 07 15 (441) 2002 12 02

(732) Pfizer Products Inc. (a Connecticut corporation), Groton, US.

(540) PAGENT

(510), (511) **05** preparaty i substancje farmaceutyczne i weterynaryjne.

(111) **165016** (220) 2002 05 27 (210) 250858

(151) 2005 08 01 (441) 2002 12 02

(732) Kutnowskie Zakłady Farmaceutyczne „POLFA” Spółka Akcyjna,
Kutno, PL.

(540)



Kolory znaku: pomarańczowy i odcienie, ciemnoniebieski, biały, żółty i odcienie, zielony, szary i odcienie, czarny

(531) 3.1, 21.3, 27.5, 29.1

(510), (511) **05** leki, środki farmaceutyczne, preparaty witaminowe, **32** niemedyczne preparaty w proszku do przygotowywania napojów, niemedyczne tabletki do przygotowywania napojów.

(111) **165017** (220) 2002 05 27 (210) 250859

(151) 2005 08 01 (441) 2002 12 02

(732) Kutnowskie Zakłady Farmaceutyczne „POLFA” Spółka Akcyjna,
Kutno, PL.

(540)

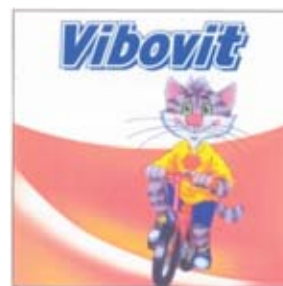

Kolory znaku: pomarańczowy, czerwony, żółty, biały, niebieski i odcienie, szary i odcienie, zielony, czarny

(531) 3.1, 18.1, 27.5, 29.1

(510), (511) **05** leki, środki farmaceutyczne, preparaty witaminowe, **32** niemedyczne preparaty w proszku do przygotowywania napojów, niemedyczne tabletki do przygotowywania napojów.

(111) **165018** (220) 2002 05 29 (210) 250985

(151) 2005 07 20 (441) 2002 12 02

(732) Tyco Healthcare Group LP, Norwalk, US.

(540) DERMAX

(510), (511) **10** urządzenia medyczne, włączając urządzenia do zamykania ran w postaci szwów i igieł chirurgicznych.

(111) **165019** (220) 2002 05 29 (210) 250995

(151) 2005 07 20 (441) 2002 12 02

(732) Tyco Healthcare Group LP, Norwalk, US.

(540) IRRIVAC-MAX

(510), (511) **10** urządzenia do irygacji/opróźniania stosowane w chirurgicznych zabiegach laparoskopowych.

(111) **165020** (220) 2002 05 29 (210) 251002

(151) 2005 06 14 (441) 2002 12 02

(732) Zakłady Przemysłu Tłuszczowego w Warszawie S.A.,

Warszawa, PL.

(540) ELA

(510), (511) **29** jadalne tłuszcze.

(111) **165021** (220) 2002 05 29 (210) 251004
 (151) 2005 07 08 (441) 2002 12 02
 (732) Zakłady Przemysłu Tłuszczowego w Warszawie S.A.,
 Warszawa, PL.
 (540) EWA
 (510), (511) **29** jadalne tłuszcze.

(111) **165022** (220) 2002 06 14 (210) 251602
 (151) 2005 08 01 (441) 2002 12 16
 (732) „KRADEX” S.C. Jadwiga Radzikowska,
 Agnieszka Żuchowska, Warszawa, PL.
 (540) KRADEX
 (510), (511) **17** tworzywa sztuczne stosowane w produkcji, artykuły z tworzyw sztucznych zawarte w klasie 17, obudowy z tworzyw sztucznych, **35** prowadzenie sklepu z wyrobami z tworzyw sztucznych, **40** usługi ślusarskie.

(111) **165023** (220) 2002 06 24 (210) 251971
 (151) 2005 07 27 (441) 2002 12 30
 (732) BRITISH-AMERICAN TOBACCO POLSKA S.A.,
 Augustów, PL.
 (540)



Kolory znaku: zielony i jego odcienie, złoty, granatowy, czerwony, biały, czarny
 (531) 3.7, 5.3, 24.1, 24.9, 25.1, 26.4, 26.15, 27.5, 29.1
 (510), (511) **34** bibułki papierosowe, ustniki z bursztynu do cygar, cygar, etui na cygara nie z metali szlachetnych, gilotynki do cygar, pudełka na cygara nie z metali szlachetnych, cygaretki, cygarniczki do papierosów nie z metali szlachetnych, cygarniczki nie z metali szlachetnych, ustniki do cygarniczek papierosowych, fajki, papier hydroskopienny do fajek, półki z otworami na fajki, przybory do czyszczenia fajek, filtry papierosowe, zbiorniki z gazem do zapalniczek, kasetki na cygara nie z metali szlachetnych, krzemień, zioła do palenia, papierosy, etui na papierosy nie z metali szlachetnych, papier na papierosy, pudełka na papierosy nie z metali szlachetnych, ustniki papierosowe, papierosy zawierające substytuty nie do celów leczniczych, papierośnice nie z metali szlachetnych, popielniczki nie z metali szlachetnych, pudełka na tytoń nie z metali szlachetnych, tytoń, woreczki na tytoń, tytoń do żucia, zapalniczki dla palaczy, zapałki.

(111) **165024** (220) 2002 06 25 (210) 251998
 (151) 2005 07 27 (441) 2002 12 30
 (732) BRITISH-AMERICAN TOBACCO POLSKA S.A.,
 Augustów, PL.
 (540)



(531) 27.5
 (510), (511) **34** bibułki papierosowe, ustniki z bursztynu do cygar, cygar, etui na cygara nie z metali szlachetnych, gilotynki do cygar, pudełka na cygara nie z metali szlachetnych, cygaretki, cygarniczki do papierosów nie z metali szlachetnych, cygarniczki nie z metali szlachetnych, ustniki do cygarniczek papierosowych, fajki, papier hydroskopienny do fajek, półki z otworami na fajki, przybory do czyszczenia fajek, filtry papierosowe,

zbiorniki z gazem do zapalniczek, kasetki na cygara nie z metali szlachetnych, krzemień, zioła do palenia, papierosy, etui na papierosy nie z metali szlachetnych, papier na papierosy, pudełka na papierosy nie z metali szlachetnych, ustniki papierosowe, papierosy zawierające substytuty nie do celów leczniczych, papierośnice nie z metali szlachetnych, popielniczki nie z metali szlachetnych, pudełka na tytoń nie z metali szlachetnych, tytoń, woreczki na tytoń, tytoń do żucia, zapalniczki dla palaczy, zapałki.

(111) **165025** (220) 2002 06 26 (210) 252019
 (151) 2005 07 21 (441) 2002 12 30
 (732) Fabryka Mebli - Twaróg „Ludwik Styl” Jacek Twaróg,
 Rogoźno Wielkopolskie, PL.
 (540)



Kolory znaku: wiśniowy
 (531) 27.5, 29.1
 (510), (511) **20** meble, wyroby z drewna nie zawarte w innych klasach, **35** zgromadzenie na rzecz osób trzecich różnych towarów (z wyłączeniem ich transportu) pozwalające nabywcy wygodnie je oglądać i kupować, **37** usługi stolarskie, tapicerskie i renowacja mebli.

(111) **165026** (220) 2002 06 27 (210) 252095
 (151) 2005 08 02 (441) 2002 12 30
 (732) Śląska Wytwórnia Wódek Gatunkowych „POLMOS” S.A.,
 Bielsko-Biała, PL.
 (540)



Kolory znaku: czerwony, złoty, czarny
 (531) 5.7, 9.1, 19.7, 26.1, 27.5, 29.1
 (510), (511) **33** wyroby spirytusowe.

(111) **165027** (220) 2002 07 03 (210) 252385
 (151) 2005 07 22 (441) 2003 01 13
 (732) Dow AgroSciences LLC, Indianapolis, US.
 (540) NURELLE
 (510), (511) **05** pestycydy, preparaty do zwalczania szkodników, fungicydy, herbicydy i insektycydy.

(111) **165028** (220) 2002 07 04 (210) 252415
 (151) 2005 08 02 (441) 2003 01 13
 (732) „ECO-CLEAN” Małanowicz, Żelezik Spółka Jawna,
 Gliwice, PL.
 (540)



Kolory znaku: grafitowy
 (531) 27.5, 29.1
 (510), (511) **03** środki myjące do posadzek, **07** urządzenia czyszczące: szorowarki prowadzone ręcznie, szorowarki siodłkowe samojezdne, zamiatarki prowadzone ręcznie, zamiatarki siodłkowe

samojezdne, odkurzacze sucho-mokro, dyski szorujące, dyski polerujące, części do wyżej wymienionych urządzeń.

(111) **165029** (220) 2002 07 10 (210) 252641
(151) 2005 08 02 (441) 2003 01 13
(732) BRILUX S.A., Warszawa, PL.
(540) FIBRO

(510), (511) **11** oprawy oświetleniowe, oprawy oświetleniowe do sufitów podwieszonych, oprawy oświetleniowe lamp bezpieczeństwa, lamp luminescencyjnych i wyładowczych, oświetlenie sufitowe, lampy oświetleniowe, lampy bakteriobójcze, lampy luminescencyjne do oświetlania, lampy uliczne, lampy wyładowcze elektryczne do oświetlania, lampiony, lampki elektryczne na choinkę, latarki, reflektorki doświetlające, obudowy i osłony do lamp, urządzenia i instalacje do oświetlenia.

(111) **165030** (220) 2002 07 10 (210) 252642
(151) 2005 08 02 (441) 2003 01 13
(732) BRILUX S.A., Warszawa, PL.
(540) ORVENA

(510), (511) **11** oprawy oświetleniowe, oprawy oświetleniowe do sufitów podwieszonych, oprawy oświetleniowe lamp bezpieczeństwa, lamp luminescencyjnych i wyładowczych, oświetlenie sufitowe, lampy oświetleniowe, lampy bakteriobójcze, lampy luminescencyjne do oświetlania, lampy uliczne, lampy wyładowcze elektryczne do oświetlania, lampiony, lampki elektryczne na choinkę, latarki, reflektorki doświetlające, obudowy i osłony do lamp, urządzenia i instalacje do oświetlenia.

(111) **165031** (220) 2000 07 17 (210) 221437
(151) 2005 06 09
(732) Piwnice Win Importowanych Vinfort Spółka z o.o., Kraków, PL.
(540)



Kolory znaku: żółto-brązowy, złoty, czarny, biały
(531) 5.3, 25.1, 27.5, 29.1
(510), (511) **33** wina pochodzące z Rumunii.

(111) **165032** (220) 2001 03 21 (210) 233294
(151) 2005 05 16
(732) AGRECOL Jarosław Prymas, Wieruszów, PL.
(540) (znak przestrzenny)



(531) 19.1
(510), (511) **01** nawozy rolnicze i ogrodnicze, odżywki do roślin, **03** środki piorące i myjące, mydła toaletowe, środki czyszczące, **04** oleje silnikowe i przekładniowe, paliwa, oleje przemysłowe, **05** środki ochrony roślin, **20** pojemniki do pakowania z tworzyw sztucznych.

(111) **165033** (220) 2001 04 19 (210) 234693
(151) 2005 05 16
(732) TELEFONIA DIALOG SPÓŁKA AKCYJNA, Wrocław, PL.
(540) ATUT
(510), (511) **38** świadczenie usług w zakresie przesyłania informacji, w tym przesyłanie danych przy pomocy terminali komputerowych, przesyłanie informacji tekstowej i obrazowej, usługi w zakresie komunikacji telefonicznej, telegraficznej, poczty elektronicznej, przesyłanie danych przy pomocy sieci światłowodów, usługi telefonii komórkowej, usługi komunikowania się przez Internet, usługi w zakresie informacji o telekomunikacji, usługi w zakresie dostępu do sieci teleinformatycznych.

(111) **165034** (220) 2001 07 20 (210) 238564
(151) 2005 05 11
(732) Przedsiębiorstwo Produkcyjno-Usługowe „BELiN” Zakład Pracy Chronionej Spółka Jawna Wojciech Lenartowicz, Roman Erdmann, Andrzej Nowak, Poznań, PL.
(540) talia
(510), (511) **30** herbata.

(111) **165035** (220) 2001 09 11 (210) 240589
(151) 2005 05 11 (441) 2002 03 25
(732) AMERICAN BISTRO POLAND Sp.z o.o., Warszawa, PL.
(540)



Kolory znaku: czarny, biały, czerwony, granatowy
(531) 7.1, 7.3, 27.5, 29.1

(510), (511) **35** usługi w zakresie pośrednictwa handlowego mającego na celu zaopatrywanie lokali gastronomicznych w artykuły spożywcze, surowce, półprodukty, produkty, wyposażenie i akcesoria do wystroju wnętrza, maszyny, urządzenia, narzędzia i przyrządy - niezbędne do prowadzenia działalności gastronomicznej, świadczenie usług menedżerskich w zakresie gastronomii, usługi marketingowe, specjalistyczne doradztwo dla firm prowadzących działalność gastronomiczną, doradztwo w zakresie organizowania, zarządzania i prowadzenia działalności gastronomicznej, doradztwo w zakresie zarządzania kadrowego, pomoc w prowadzeniu i zarządzaniu działalnością gastronomiczną, rekrutacja personelu, organizowanie i prowadzenie sieci przedsiębiorstw gastronomicznych w systemie franchisingu, badania dla firm prowadzących działalność gastronomiczną, badania opinii, badania rynku, zdobywanie informacji o gastronomii, wycena działalności gastronomicznej, prognozy ekonomiczne, ekspertyzy opłacalności dla firm gastronomicznych, świadczenie usług biur rachunkowych w zakresie obsługi księgowej i doradztwa podatkowego, organizowanie wystaw w celach handlowych i reklamowych, świadczenie usług reklamowych i informacyjnych w zakresie gastronomii, **41** organizowanie i prowadzenie kursów, szkoleń z zakresu gastronomii, organizowanie konferencji, zjazdów, sympozjów, seminariów, kongresów, organizowanie części rozrywkowej przyjęć, organizowanie zabaw, balów, dyskotek, publikowanie tekstów z zakresu gastronomii, **43** usługi gastronomiczne: restauracje, kawiarnie, bary, snack-bary, kafeterie, kafejki, przygotowanie dań na zamówienie z dostarczeniem do klienta, catering, świadczenie usług consultingowych w zakresie astronomii.

(111) **165036** (220) 2001 09 27 (210) 241144
(151) 2005 05 16 (441) 2002 04 08
(732) JERONIMO MARTINS DYSTRYBUCJA Spółka z o.o., Poznań, PL.
(540) comte de trebon
(510), (511) **29** sery.

(111) **165037** (220) 2001 12 21 (210) 244608
 (151) 2005 08 03 (441) 2002 07 01
 (732) Przedsiębiorstwo Produkcji i Usług „STYMAR” Spółka z o.o.,
 Wrocław, PL.
 (540)



Kolory znaku: granatowy, czerwony, czarny

(531) 26.11, 27.5, 29.1

(510), (511) **16** atlasy, bilety, czasopisma, fotografie, gazety, sznurki intrologatorskie, płótno intrologatorskie, aparatura i urządzenia do intrologatorstwa, materiały do intrologatorstwa, wyroby intrologatorskie, kalendarze, zawiadomienia, katalogi, książki, nalepki, prospekty, publikacje drukowane, **35** usługi w zakresie - agencji reklamowych, dystrybucji materiałów reklamowych, edycji tekstów, prenumeraty prasy, telefoniczne zlecenia w zakresie: przyjmowania, przetwarzania i publikowania anonsu prasowego, transkrypcji informacji, uaktualniania ulotek reklamowych, rozpowszechniania ogłoszeń reklamowych i wynajmowania miejsc na umieszczanie ogłoszeń i reklam w sieci internet oraz innych mediach przesyłu informacji handlowej i gospodarczej, organizowania wystaw handlowych i reklamowych, zarządzanie przedsiębiorstwami i hotelami, **38** usługi w zakresie - komputerowego przesyłania informacji: tekstowej, obrazowej i danych, przesyłanie informacji przy pomocy terminali komputerowych, radio fonii, informacji o telekomunikacji, umożliwienia dostępu do sieci telekomunikacyjnych, dostarczanie połączeń z sieciami telekomunikacyjnymi, telewizji kablowej, transmisji programów telewizyjnych, transmisji bieżących wiadomości i informacji.

(111) **165038** (220) 2001 12 28 (210) 244772
 (151) 2005 05 12 (441) 2002 07 01
 (732) EBS Spółka z o.o., Warszawa, PL.
 (540) next

(510), (511) **09** alarmy antywłamaniowe, alarmy dźwiękowe, alarmy pożarowe, instalacje zapobiegające kradzieżom, urządzenia alarmowe, urządzenia ostrzegające, przekaźniki elektryczne, przekaźniki sygnałów elektronicznych, przełączniki czasowe, sygnalizatory elektryczne, wyłączniki elektryczne, wyłączniki zdalnie sterowane, detektory, czujniki do urządzeń alarmowych, części zamienne i akcesoria do wymienionych urządzeń, **12** alarmy antywłamaniowe do pojazdów, antywłamaniowe urządzenia do pojazdów, immobilizery, części zamienne i akcesoria do wymienionych urządzeń.

(111) **165039** (220) 2002 02 20 (210) 246689
 (151) 2005 05 19 (441) 2002 08 26
 (732) Okręgowa Spółdzielnia Mleczarska w Łowiczu, Łowicz, PL.
 (540) pyza
 (510), (511) **29** mleko, wyroby mleczarskie, sery dojrzewające.

(111) **165040** (220) 2002 02 20 (210) 246690
 (151) 2005 05 19 (441) 2002 08 26
 (732) Okręgowa Spółdzielnia Mleczarska w Łowiczu, Łowicz, PL.
 (540) emdamer
 (510), (511) **29** mleko, wyroby mleczarskie, sery dojrzewające.

(111) **165041** (220) 2002 02 20 (210) 246692
 (151) 2005 05 19 (441) 2002 08 26
 (732) Okręgowa Spółdzielnia Mleczarska w Łowiczu, Łowicz, PL.
 (540) książeczki
 (510), (511) **29** mleko, wyroby mleczarskie, sery dojrzewające.

(111) **165042** (220) 2002 02 22 (210) 246832
 (151) 2005 05 23 (441) 2002 08 26
 (732) „SOKOŁÓW” Spółka Akcyjna, Sokołów Podlaski, PL.
 (540)



Kolory znaku: żółty, czerwony, złoty, biały, zielony, czarny

(531) 3.7, 4.5, 5.1, 5.3, 26.1, 26.13, 27.5, 29.11

(510), (511) **29** mięso wieprzowe i wołowe, wędzonki, wędliny, wędliny podrobowe, wyroby garmazeryjne.

(111) **165043** (220) 2002 02 22 (210) 246833
 (151) 2005 05 23 (441) 2002 08 26
 (732) „SOKOŁÓW” Spółka Akcyjna, Sokołów Podlaski, PL.
 (540)



Kolory znaku: biały, czerwony, złoty, żółty, brązowy

(531) 5.1, 5.3, 5.11, 27.5, 29.1

(510), (511) **29** mięso wieprzowe i wołowe, wędzonki, wędliny, wędliny podrobowe, wyroby garmazeryjne.

(111) **165044** (220) 2002 02 26 (210) 246941
 (151) 2005 05 24 (441) 2002 09 09
 (732) TECHKO Spółka z o.o., Warszawa, PL.
 (540) TECHKO

(510), (511) **37** instalowanie i naprawa urządzeń elektrycznych, instalowanie, konserwacja i naprawy komputerów, naprawa pojazdów, obsługa i naprawa samochodów, instalowanie i naprawy telefonów, usługi budowlane i remontowe w zakresie budownictwa, **38** przesyłanie informacji, przesyłanie informacji tekstowej i obrazowej przy pomocy komputera, łączność telefoniczna, łączność telegraficzna, łączność poprzez sieć światłowodową, poczta elektroniczna, emisja telewizyjna, emisja radiowa, transmisja programów radiowych i telewizyjnych, telefonia komórkowa, telewizja kablowa, łączność poprzez terminale komputerowe, zlecenia przywoławcze (radio, telefon, inne), **42** administrowanie stronami komputerowymi (sieciowymi), analizy systemów komputerowych, doradztwo w sprawach sprzętu komputerowego, instalacja oprogramowania komputerowego, projektowanie systemów komputerowych, programowanie komputerowe, konserwacja oprogramowania komputerowego, projekty techniczne w zakresie usług elektrycznych, teletechnicznych i komputerowych.

(111) **165045** (220) 2002 03 05 (210) 247276
 (151) 2005 05 23 (441) 2002 09 09
 (732) CADBURY WEDEL Spółka z o.o., Warszawa, PL.
 (540) E. WEDEL KOMPLEMENTY
 (510), (511) **30** czekolada, wyroby czekoladowe, słodycze.

(111) **165046** (220) 2002 03 19 (210) 247958
 (151) 2005 05 12 (441) 2002 09 23

(732) Witold Strzelczyk, Warszawa, PL.
(540)



Kolory znaku: biały, żółty, czerwony, czarny

(531) 26.4, 27.5, 29.1

(510), (511) **09** oprogramowanie komputerowe, publikacje na nośnikach danych, **16** publikacje drukowane, **35** systematyzacja danych w komputerowe bazy danych, pozyskiwanie danych do komputerowych baz danych, **38** usługi portalu internetowego, przesyłanie informacji i danych za pośrednictwem terminali komputerowych, informacja dotycząca w/w, także w trybie on-line, **41** publikacja tekstów innych niż reklamowe, także w trybie on-line, **42** usługi komputerowe, programowanie komputerowe, przetwarzanie danych, projektowanie oprogramowania, instalacja, aktualizacja i konserwacja oprogramowania komputerowego, wynajmowanie oprogramowania komputerowego, informacja dotycząca w/w, także w trybie on-line.

(111) **165047** (220) 2002 05 06 (210) 250046
(151) 2005 05 13 (441) 2002 11 18
(732) Przedsiębiorstwo Wielobranżowe „MARLEX” Spółka z o.o., Włocławek, PL.
(540)



Kolory znaku: czerwony, biały

(531) 26.1, 26.4, 27.5, 29.1

(510), (511) **05** organopreparaty zwierzęce do produkcji leków, **29** mięso i wyroby z mięsa, podroby, **31** pasze dla zwierząt, suszona karma dla zwierząt z ubocznych artykułów uboju.

(111) **165048** (220) 2002 05 06 (210) 250047
(151) 2005 05 13 (441) 2002 11 18
(732) Bezpieczeństwo.pl Spółka z o.o., Bydgoszcz, PL.
(540)



Kolory znaku: czarny, niebieski, biały

(531) 26.11, 27.5, 29.1

(510), (511) **09** komputery, akcesoria komputerowe, drukarki, programy komputerowe, przyrządy pomiarowo-kontrolne, urządzenia do wizualizacji wieloformatowej, komputerowe urządzenia peryferyjne, przekaźniki sygnałów elektronicznych, urządzenia do zdalnego sterowania, wyświetlacze, terminale statusów, pageery, **37** konserwacja, naprawy i instalowanie systemów komputerowych, teleinformatycznych, telekomunikacyjnych, kontroli dostępu, alarmowych, dyspozytorskich, lokalizacji radiowej i satelitarnej, zarządzania ruchem pojazdów, selektywnego powiadamiania, łączności i rejestracji rozmów, **42** doradztwo zawodowe, projektowanie, ekspertyzy, analizy i opiniowanie w branży teleinformatycznej, programowanie na zlecenie osób trzecich, ekspertyzy w dziedzinie technicznej, prawnej i komputerowej, usługi w zakresie analizy projektów technicznych i przeprowadzania badań technicznych oraz doradztwa w sprawach sprzętu komputerowego i teleinformatyki, konfiguracja programów komputerowych.

(111) **165049** (220) 2002 05 06 (210) 250049
(151) 2005 05 13 (441) 2002 11 18
(732) Bezpieczeństwo.pl Spółka z o.o., Bydgoszcz, PL.

(540) dyspozytor.pl
(510), (511) **09** komputery, akcesoria komputerowe, drukarki, programy komputerowe, przyrządy pomiarowo-kontrolne, urządzenia do wizualizacji wieloformatowej, komputerowe urządzenia peryferyjne, przekaźniki sygnałów elektronicznych, urządzenia do zdalnego sterowania, wyświetlacze, terminale statusów, pageery, **37** konserwacja, naprawy i instalowanie systemów komputerowych, teleinformatycznych, telekomunikacyjnych, kontroli dostępu, alarmowych, dyspozytorskich, lokalizacji radiowej i satelitarnej, zarządzania ruchem pojazdów, selektywnego powiadamiania, łączności i rejestracji rozmów, **42** doradztwo zawodowe, projektowanie, ekspertyzy, analizy i opiniowanie w branży teleinformatycznej, programowanie na zlecenie osób trzecich, ekspertyzy w dziedzinie technicznej, prawnej i komputerowej, usługi w zakresie analizy projektów technicznych i przeprowadzania badań technicznych oraz doradztwa w sprawach sprzętu komputerowego i teleinformatyki, konfiguracja programów komputerowych.

(111) **165050** (220) 2002 05 06 (210) 250051
(151) 2005 05 13 (441) 2002 11 18
(732) Bezpieczeństwo.pl Spółka z o.o., Bydgoszcz, PL.
(540) bezpieczenstwo.pl

(510), (511) **09** komputery, akcesoria komputerowe, drukarki, programy komputerowe, przyrządy pomiarowo-kontrolne, urządzenia do wizualizacji wieloformatowej, komputerowe urządzenia peryferyjne, przekaźniki sygnałów elektronicznych, urządzenia do zdalnego sterowania, wyświetlacze, terminale statusów, pageery, **37** konserwacja, naprawy i instalowanie systemów komputerowych, teleinformatycznych, telekomunikacyjnych, kontroli dostępu, alarmowych, dyspozytorskich, lokalizacji radiowej i satelitarnej, zarządzania ruchem pojazdów, selektywnego powiadamiania, łączności i rejestracji rozmów, **42** doradztwo zawodowe, projektowanie, ekspertyzy, analizy i opiniowanie w branży teleinformatycznej, programowanie na zlecenie osób trzecich, ekspertyzy w dziedzinie technicznej, prawnej i komputerowej, usługi w zakresie analizy projektów technicznych i przeprowadzania badań technicznych oraz doradztwa w sprawach sprzętu komputerowego i teleinformatyki, konfiguracja programów komputerowych.

(111) **165051** (220) 2002 05 09 (210) 250138
(151) 2005 07 27 (441) 2002 11 18
(732) Centrum Budownictwa Indywidualnego A.G. Robert Gumieny, Poznań, PL.

(540) cebiko
(510), (511) **02** zaprawa cementowa, **19** materiały budowlane: tynki elewacyjne, tynki wewnętrzne - w tym mozaikowe, zaprawy murarskie w tym ciepłochronne.

(111) **165052** (220) 2002 05 09 (210) 250187
(151) 2005 08 01 (441) 2002 11 18
(732) „ADAMED” Spółka z o.o., Pieńków, PL.

(540) SELOFEN
(510), (511) **05** farmaceutyki.

(111) **165053** (220) 2002 05 09 (210) 250188
(151) 2005 08 01 (441) 2002 11 18
(732) „ADAMED” Spółka z o.o., Pieńków, PL.

(540) MOXENIL
(510), (511) **05** farmaceutyki.

(111) **165054** (220) 2002 05 09 (210) 250189
(151) 2005 08 01 (441) 2002 11 18
(732) „ADAMED” Spółka z o.o., Pieńków, PL.

(540) ROZALIN
(510), (511) 05 farmaceutyki.

(111) 165055 (220) 2002 05 09 (210) 250190
(151) 2005 08 01 (441) 2002 11 18
(732) „ADAMED” Spółka z o.o., Pieńków, PL.
(540) ZAFIRON
(510), (511) 05 farmaceutyki.

(111) 165056 (220) 2002 05 22 (210) 250710
(151) 2005 06 29 (441) 2002 12 02
(732) Agencja Promocji Rolnictwa i Agrobiznesu
„APRA” Spółka z o.o., Osielsko, PL.
(540) AGROENERGETYKA
(510), (511) 16 wydawnictwa, czasopisma.

(111) 165057 (220) 2002 05 23 (210) 250725
(151) 2005 07 28 (441) 2002 12 02
(732) Biuro Inżynierskie INES S.A., Kraków, PL.
(540)

INES

Kolory znaku: czerwony;
(531) 27.5, 29.1

(510), (511) 40 kompletowanie na zamówienie materiałów i urządzeń dla realizowanych projektów inwestycyjnych, 42 usługi biura projektowego: studia lokalizacyjne, koncepcje programowe, założenia techniczno-ekonomiczne, projekty techniczne, opinie i eksperytyzy w zakresie budowy, rozbudowy, rekonstrukcji i modernizacji obiektów przemysłowych; obsługa i doradztwo techniczne w ramach procesu inwestycyjnego dla przemysłu: paliwowego, rafineryjnego, petrochemicznego, chemicznego, energetycznego, obronnego i ochrony środowiska.

(111) 165058 (220) 2002 06 21 (210) 251848
(151) 2005 08 02 (441) 2002 12 30
(732) „SZWAGROPOL” Spółka Jawna Tadeusz Szewczyk,
Jerzy Para, Stadniki, PL.
(540)

SZWAGROPOL

Kolory znaku: niebieski, czerwony
(531) 27.5, 29.1
(510), (511) 39 usługi transportu pasażerskiego.

(111) 165059 (220) 2002 06 21 (210) 251867
(151) 2005 08 02 (441) 2002 12 30
(732) Tarchomińskie Zakłady Farmaceutyczne
„POLFA” Spółka Akcyjna, Warszawa, PL.
(540) neorelium
(510), (511) 05 preparat farmaceutyczny.

(111) 165060 (220) 2002 06 24 (210) 251945
(151) 2005 08 04 (441) 2002 12 30
(732) VITROTERM-MURÓW Spółka Akcyjna, Murów, PL.
(540) Contratherm
(510), (511) 19 szkło okienne, izolacyjne, konstrukcyjne, szyby dla budownictwa.

(111) 165061 (220) 2002 06 24 (210) 251946
(151) 2005 08 04 (441) 2002 12 30

(732) VITROTERM - MURÓW Spółka Akcyjna, Murów, PL.
(540) Climatherm
(510), (511) 19 szkło okienne, izolacyjne, konstrukcyjne, szyby dla budownictwa.

(111) 165062 (220) 2002 06 24 (210) 251947
(151) 2005 08 03 (441) 2002 12 30
(732) VITROTERM - MURÓW Spółka Akcyjna, Murów, PL.
(540) Fonotherm
(510), (511) 19 szkło okienne, izolacyjne, konstrukcyjne, szyby dla budownictwa.

(111) 165063 (220) 2002 06 24 (210) 251948
(151) 2005 08 03 (441) 2002 12 30
(732) VITROTERM - MURÓW Spółka Akcyjna, Murów, PL.
(540) Multitherm
(510), (511) 19 szkło okienne, izolacyjne, konstrukcyjne, szyby dla budownictwa.

(111) 165064 (220) 2002 07 01 (210) 252268
(151) 2005 08 02 (441) 2003 01 13
(732) CURYŁO Spółka z ograniczoną odpowiedzialnością,
Czeladź, PL.
(540) chłopskie
(510), (511) 29 masło, masło modyfikowane dodatkami.

(111) 165065 (220) 2002 07 01 (210) 252284
(151) 2005 07 14 (441) 2003 01 13
(732) „KOLIBER” Produkcja i sprzedaż pokarmów dla zwierząt
Monika Zawisłak, Sławomir Zawisłak, Wierznowice, PL.
(540)



Kolory znaku: czarny, biały, czerwony, złoty, pomarańczowy, żółty, ciemnozielony, jasnozielony, niebieski, fioletowy
(531) 3.7, 24.9, 27.5, 29.1
(510), (511) 31 pokarm dla zwierząt domowych, dla świńek morskich, chomików, królików, pokarm dla ptaków, dla papug, kanarzków, pokarm dla rybek akwariowych i ryb ozdobnych, przynęty wędkarskie, pożywienie dla psów, kotów, odżywki dla zwierząt i ptaków, napoje dla zwierząt i ptaków.

(111) 165066 (220) 2002 01 29 (210) 245849
(151) 2005 04 19 (441) 2002 08 12
(732) S.A. ELBEY, Luxembourg, LU.
(540)



Kolory znaku: fioletowy, żółty, niebiesko-zielony, biały
(531) 1.17, 26.1, 27.5, 29.1
(510), (511) 30 wyroby piekarskie i słodcze, kanapki, przekąski nie zawarte w innych klasach.

(111) 165067 (220) 2003 04 03 (210) 263083
(151) 2005 04 26 (441) 2003 10 06

(732) AUTO ABC Sp. z o.o., Piaski, PL.
(540)



(531) 27.5.5, 29.1.6, 29.1.8
(510), (511) **12** części samochodowe.

(111) **165068** (220) 2004 04 20 (210) 279549
(151) 2005 04 19 (441) 2004 07 26
(732) Polmos Żyrardów Spółka z o.o., Żyrardów, PL.
(540) BELVEDERE POMARAŃCZA
(510), (511) **33** napoje alkoholowe, wódki, wódki smakowe.

(111) **165069** (220) 2004 05 31 (210) 281460
(151) 2005 07 05 (441) 2004 09 06
(732) Wielkopolska Wytwórnia Żywności „PROFI” Spółka Akcyjna,
Grabów n/Prosną, PL.
(540)

życie nabiera smaku

(531) 27.5.1
(510), (511) **29** mięso i ekstrakty mięsne, przetwory mięsne, konserwy mięsne, wyroby wędliniarskie, pasztety, pasztety mięsne, oleje i tłuszcze jadalne, smalec, tłuszcze do smarowania, drób, przetwory z drobiu, dziczyzna, pasztety z dziczyzny, wędliny drobiowe, pasztety drobiowe, ryby nieżywe, przetwory z ryb, pasztety rybne, jaja, mleko i produkty z mleka, pasty do smarowania zawierające tłuszcz, warzywa, owoce, zioła, grzyby gotowane, suszone i konserwowane, zupy i składniki do ich przyrządzania nie ujęte w innych klasach, wyroby garmażeryjne na bazie mięsa, gotowe lub wstępnie przygotowane posiłki składające się z mięsa i warzyw, **30** kawa, herbata, kakao, cukier, ryż, kasze spożywcze, mąka, wyroby na bazie mąki, wyroby cukiernicze i piekarnicze, słodycze, aromaty spożywcze, koncentraty spożywcze, sól, ocet, majonezy, keczup, sosy, sosy przyprawowe, sosy mięsne, sosy warzywno-mięsne, wyroby garmażeryjne mączno-nabiałowe.

(111) **165070** (220) 2004 05 31 (210) 281462
(151) 2005 07 05 (441) 2004 09 06
(732) Wielkopolska Wytwórnia Żywności „PROFI” Spółka Akcyjna,
Grabów n/Prosną, PL.
(540)

życie nabiera smaku

Kolory znaku: czerwony, biały

(531) 27.5.1, 29.1.1
(510), (511) **29** mięso i ekstrakty mięsne, przetwory mięsne, konserwy mięsne, wyroby wędliniarskie, pasztety, pasztety mięsne, oleje i tłuszcze jadalne, smalec, tłuszcze do smarowania, drób, przetwory z drobiu, dziczyzna, pasztety z dziczyzny, wędliny drobiowe, pasztety drobiowe, ryby nieżywe, przetwory z ryb, pasztety rybne, jaja, mleko i produkty z mleka, pasty do smarowania zawierające tłuszcz, warzywa, owoce, zioła, grzyby gotowane, suszone i konserwowane, zupy i składniki do ich przyrządzania nie ujęte w innych klasach, wyroby garmażeryjne na bazie mięsa, gotowe lub wstępnie przygotowane posiłki składające się z mięsa i warzyw, **30** kawa, herbata, kakao, cukier, ryż, kasze spożywcze, mąka, wyroby na bazie mąki, wyroby cukiernicze i piekarnicze, słodycze, aromaty spożywcze, koncentraty spożywcze, sól, ocet, majonezy, keczup, sosy, sosy przyprawowe, sosy mięsne, sosy warzywno-mięsne, wyroby garmażeryjne mączno-nabiałowe.

(111) **165071** (220) 2000 12 22 (210) 229300
(151) 2005 02 01

(732) GE Bank Mieszkaniowy S.A., Warszawa, PL.
(540)



Kolory znaku: biały, czerwony, czarny

(531) 26.1, 26.13, 27.5, 29.1
(510), (511) **36** usługi w zakresie operacji bankowych, deponowanie przedmiotów wartościowych, depozyty sejfowe, emisja bonów wartościowych, kart kredytowych, operacje finansowe, doradztwo finansowe, lokaty kapitałowe, kantory wymiany walut, pośrednictwo w kupnie i sprzedaży nieruchomości i gruntów, notowania giełdowe, powiernictwo, udzielanie kredytów, sprzedaż na raty, obsługa transakcji finansowych, deponowanie walorów, zarządzanie finansami, zarządzanie majątkiem ruchomym i nieruchomym, prowadzenie rachunków bankowych, przyjmowanie wkładów oszczędnościowych i lokat terminowych, prowadzenie rozliczeń pieniężnych, usługi leasingowe.

(111) **165072** (220) 2001 10 02 (210) 241355
(151) 2005 04 19 (441) 2002 04 08
(732) Świerczewski Lucjan, Warszawa, PL. ; Nowak Tadeusz,
Wesoła, PL.
(540)



Kolory znaku: czarny, czerwony, szary

(531) 26.3, 26.4, 27.5, 29.1
(510), (511) **07** regulatory ciśnienia, **09** urządzenia i aparatura kontrolno-pomiarowa automatyki przemysłowej, czujniki, wskaźniki i regulatory poziomu, przepływu i temperatury, **11** piece centralnego ogrzewania, piece centralnego ogrzewania opalane biomasą, **42** projektowanie i oprogramowanie w zakresie automatyki przemysłowej i budownictwa.

(111) **165073** (220) 2001 10 11 (210) 241648
(151) 2005 02 15 (441) 2002 04 22
(732) „COVERAX” Spółka z o.o., Wrocław, PL.
(540) murolin

(510), (511) **01** środki chemiczne do czyszczenia kominów, czynniki powierzchniowo - czynne, substancje żrące do celów przemysłowych i budowlanych, kwaśne preparaty do czyszczenia powierzchni budulców mineralnych.

(111) **165074** (220) 2002 01 28 (210) 245728
(151) 2005 07 21 (441) 2002 07 29
(732) Browary Górnośląskie S.A., Zabrze, PL.
(540)



Kolory znaku: żółty, czarny, czerwony, biały, zielony

(531) 5.3, 5.7, 9.1, 24.9, 27.5, 29.1
(510), (511) **32** piwo.

(111) **165075** (220) 2002 01 31 (210) 245872
(151) 2005 04 19 (441) 2002 08 12

(732) Gregor Lewandowski, Bochum, DE.
(540)



Kolory znaku: ciemnoniebieski, granatowy, biały, żółty
(531) 26.1, 27.5, 29.1

(510), (511) **09** sprzęt komputerowy i oprogramowanie komputerowe, multimedialne programy komputerowe, magnetyczne i optyczne nośniki danych, **42** usługi komputerowe, w tym usługi w zakresie przetwarzania danych, programowania komputerowego, tworzenia stron internetowych.

(111) **165076** (220) 2002 02 01 (210) 245942
(151) 2005 04 20 (441) 2002 08 12
(732) I COSMETICI DI DORA, Belforte All'Isauro, IT.
(540)



(531) 26.1, 27.5

(510), (511) **03** środki do pielęgnacji ciała i włosów, dezodoranty osobiste, tusze do rzęs, ołówki kosmetyczne, kremy, balsamy, kosmetyczne środki zapachowe, sztuczne paznokcie, preparaty do pielęgnacji paznokci, sztuczne rzęsy, pomadki do ust, olejki toaletowe, puder do makijażu, preparaty do golenia, płyny do zębów, wosk do depilacji, talk kosmetyczny, patyczki z wata do celów kosmetycznych.

(111) **165077** (220) 2002 02 04 (210) 246028
(151) 2005 04 19 (441) 2002 08 12
(732) BROWAR BELGIA Spółka z o.o., Kielce, PL.
(540)



Kolory znaku: czarny, żółty, biały, czerwony
(531) 24.1, 25.1, 27.5, 29.1

(510), (511) **32** piwo, wody mineralne, napoje bezalkoholowe.

(111) **165078** (220) 2002 02 06 (210) 246129
(151) 2005 04 20 (441) 2002 08 12
(732) SUN CLUB Spółka z o.o., Poznań, PL.
(540)



Kolory znaku: żółty, szary
(531) 1.5, 1.15, 27.5, 29.1

(510), (511) **36** pośrednictwo ubezpieczeń, **39** organizowanie podróży, organizowanie wycieczek, wypożyczanie pojazdów, rezerwacja miejsc na podróż, rezerwacja miejsc podróżnym, rejsy stat-

kiem wycieczkowym, turystyka, zwiedzanie, organizowanie wycieczek, rezerwowanie miejsc na wycieczki, organizowanie wycieczek morskich, wypożyczanie samochodów, zwiedzanie turystyczne, **43** domy turystyczne, hotel, rezerwowanie noclegów, wynajmowanie noclegów, organizowanie obozów wakacyjnych, obsługa obozów wakacyjnych, rezerwacja miejsc w pensjonatach, rezerwacje hotelowe, rezerwacja kwater, zakwaterowania agencyjne w hotelach i pensjonatach.

(111) **165079** (220) 2002 02 12 (210) 246331
(151) 2005 04 25 (441) 2002 08 26
(732) Polska Telefonia Cyfrowa Spółka z o.o., Warszawa, PL.

(540) Flirt

(510), (511) **09** aparaty telefoniczne, przewody i słuchawki telefoniczne, telefony komórkowe, zestawy głośno mówiące, anteny i baterie do tych telefonów, ładowarki, obudowy kolorowe, zestawy słuchawkowe, karty PCMCIA, obudowy, uchwyty i pokrowce do telefonów komórkowych, karty telefoniczne do automatów, karty telefoniczne do telefonów komórkowych, karty sim, urządzenia do przetwarzania informacji, urządzenia współpracujące z komputerami w zakresie przekazywania dźwięku i obrazu, **35** usługi w zakresie reklamy: organizacja kampanii reklamowych, wynajem i sprzedaż miejsca i czasu na reklamy, usługi w zakresie dystrybucji i doręczania prospektów reklamowych, ofert sprzedaży i próbek reklamowych, również za pośrednictwem sieci teleinformatycznych internetu, pośrednictwo w sprzedaży towarów za pośrednictwem internetu, usługi polegające na rejestrowaniu, kompilacji, systematyzacji pisemnych informacji i ich przekazywaniu za pośrednictwem sieci telefonicznych, internetu, usługi w zakresie informacji o działalności gospodarczej i handlowej, udzielenie informacji telefonicznych w zakresie rozrywki, turystyki, organizacji podróży i oferowanie sprzedaży usług w tym zakresie, usługi świadczone w systemie on line w zakresie kupna i sprzedaży towarów i usług, usługi sprzedaży aukcyjnej i promocyjnej towarów i usług, usługi w zakresie umożliwiania wymiany informacji i konwersacji w czasie realnym za pośrednictwem sieci teleinformatycznych internet i telefonów komórkowych, **36** usługi w zakresie pośrednictwa w zawieraniu umów ubezpieczeniowych, umów kredytowych za pośrednictwem telefonu i sieci teleinformatycznych internet, sprawdzanie stanu konta za pośrednictwem telefonu i sieci teleinformatycznych internet, **37** usługi w zakresie: instalacji, obsługi i napraw systemów przekazywania dźwięku i obrazu w łączności radiofonicznej, telegraficznej, telefonicznej i telexowej w systemie cyfrowym i analogowym, instalacji i naprawy urządzeń telefonii komórkowej, **38** usługi świadczone przez operatora sieci telefonii komórkowej w zakresie obsługi połączeń abonentów telefonii komórkowej, przekazywania głosu i obrazu w systemie przekazu fonicznego i cyfrowego, świadczenie usług telexowych i telefaksowych, świadczenie usług w zakresie zbierania i przekazywania informacji, świadczenie usług w zakresie przesyłania informacji tekstowej i obrazowej za pośrednictwem komputerów i sieci informatycznych, przekazywanie danych przy pomocy terminali komputerowych, przesyłanie wiadomości, danych, głosu i obrazu za pomocą, przekazu satelitarnego, świadczenie usług przekazywania poczty elektronicznej za pośrednictwem sieci telefonii komórkowej i telefonów komórkowych, udostępnianie połączeń z sieciami informatycznymi, wypożyczanie urządzeń służących do przekazywania głosu, obrazu, i danych za pomocą, telefonii analogowej, cyfrowej oraz satelitarnej, udostępnianie stron internetowych za pośrednictwem sieci telefonii komórkowej bezpośrednio na wyświetlaczu aparatu telefonicznego, usługi w zakresie umożliwiania wymiany informacji i konwersacji w czasie realnym, za pośrednictwem sieci teleinformatycznych internet i telefonów komórkowych, **41** usługi w zakresie nauczania i rozrywki prowadzone za pośrednictwem sieci teleinformatycznych internet i telefonów komórkowych.

(111) **165080** (220) 2002 02 12 (210) 246332
(151) 2005 04 25 (441) 2002 08 26
(732) Polska Telefonia Cyfrowa Spółka z o.o., Warszawa, PL.

(540) Flirt SMSowy

(510), (511) **09** aparaty telefoniczne, przewody i słuchawki telefoniczne, telefony komórkowe, zestawy głośno mówiące, anteny i baterie do tych telefonów, ładowarki, obudowy kolorowe, zestawy słuchawkowe, karty PCMCIA, obudowy, uchwyty i pokrowce do telefonów komórkowych, karty telefoniczne do automatów, karty telefoniczne do telefonów komórkowych, karty sim, urządzenia do przetwarzania informacji, urządzenia współpracujące z komputerami w zakresie przekazywania dźwięku i obrazu, **35** usługi w zakresie reklamy: organizacja kampanii reklamowych, wynajem i sprzedaż miejsca i czasu na reklamy, usługi w zakresie dystrybucji i doręczania prospektów reklamowych, ofert sprzedaży i próbek reklamowych, również za pośrednictwem sieci teleinformatycznych internetu, pośrednictwo w sprzedaży towarów za pośrednictwem internetu, usługi polegające na rejestrowaniu, kompilacji, systematyzacji pisemnych informacji i ich przekazywaniu za pośrednictwem sieci telefonicznych, internetu, usługi w zakresie informacji o działalności gospodarczej i handlowej, udzielenie informacji telefonicznych w zakresie rozrywki, turystyki, organizacji podróży i oferowanie sprzedaży usług w tym zakresie, usługi świadczone w systemie on line w zakresie kupna i sprzedaży towarów i usług, usługi sprzedaży aukcyjnej i promocyjnej towarów i usług, usługi w zakresie umożliwiania wymiany informacji i konwersacji w czasie realnym za pośrednictwem sieci teleinformatycznych internet i telefonów komórkowych, **36** usługi w zakresie pośrednictwa w zawieraniu umów ubezpieczeniowych, umów kredytowych za pośrednictwem telefonu i sieci teleinformatycznych internet, sprawdzanie stanu konta za pośrednictwem telefonu i sieci teleinformatycznych internet, **37** usługi w zakresie: instalacji, obsługi i napraw systemów przekazywania dźwięku i obrazu w łączności radiofonicznej, telegraficznej, telefonicznej i telexowej w systemie cyfrowym i analogowym, instalacji i naprawy urządzeń telefonicznych komórkowej, **38** usługi świadczone przez operatora sieci telefonicznej komórkowej w zakresie obsługi połączeń abonentów telefonii komórkowej, przekazywania głosu i obrazu w systemie przekazu fonicznego i cyfrowego, świadczenie usług telexowych i telefaksowych, świadczenie usług w zakresie zbierania i przekazywania informacji, świadczenie usług w zakresie przesyłania informacji tekstowej i obrazowej za pośrednictwem komputerów i sieci informatycznych, przekazywanie danych przy pomocy terminali komputerowych, przesyłanie wiadomości, danych, głosu i obrazu za pomocą przekazu satelitarnego, świadczenie usług przekazywania poczty elektronicznej za pośrednictwem sieci telefonii komórkowej i telefonów komórkowych, udostępnianie połączeń z sieciami informatycznymi, wypożyczanie urządzeń służących do przekazywania głosu, obrazu, i danych za pomocą telefonii analogowej, cyfrowej oraz satelitarnej, udostępnianie stron internetowych za pośrednictwem sieci telefonii komórkowej bezpośrednio na wyświetlaczu aparatu telefonicznego, usługi w zakresie umożliwiania wymiany informacji i konwersacji w czasie realnym, za pośrednictwem sieci teleinformatycznych internet i telefonów komórkowych, **41** usługi w zakresie nauczania i rozrywki prowadzone za pośrednictwem sieci teleinformatycznych internet i telefonów komórkowych.

(111) **165081** (220) 2000 12 20 (210) 229118
(151) 2005 07 06
(732) Sarantis Polska Spółka Akcyjna, Piaseczno, PL.
(540)



Kolory znaku: granatowy, niebieski, błękitny, biały, seledynowy, czarny, kremowy, szary, czerwony
(531) 2.1, 19.1, 26.4, 27.5, 29.1

(510), (511) **16** woreczki na śmieci z papieru lub tworzyw sztucznych, torby na śmieci z papieru lub tworzyw sztucznych, torebki papierowe do odkurzaczy, worki gospodarcze na śmieci z papieru lub tworzyw sztucznych, worki na śmieci z papieru lub tworzyw sztucznych.

(111) **165082** (220) 2001 08 07 (210) 239307
(151) 2005 07 05
(732) Zakład Produkcyjno Handlowo Usługowy DELIC-POL Spółka z o.o., Lindów, PL.
(540)



Kolory znaku: czerwony, biały, jasno- i ciemnoszary, czarny
(531) 1.13, 26.1, 27.5, 29.1

(510), (511) **30** ciasta, ciasteczka, chleb, bułki, wyroby ciastkarskie, wyroby piekarnicze, ciasta w proszku, batony, biszkopty, bułeczki słodkie, ciasta z owocami, herbatniki, wafle, kawa, herbata, cukier, ryż, mąka, produkty zbożowe, kasze spożywcze, makarony, muesli, pizze, płatki kukurydziane i owsiane, lody, miód, proszek do pieczenia, potrawy na bazie mąki, sól, musztarda, ocet, sosy (przyprawy), keczup, majonezy, przyprawy, budynie, **32** piwo, wody mineralne i gazowane, napoje bezalkoholowe, napoje i soki owocowe i warzywne, syropy, lemoniady, nektary owocowe.

(111) **165083** (220) 2001 10 16 (210) 241792
(151) 2005 07 15 (441) 2002 04 22
(732) easyGroup IP Licensing Limited, Londyn, GB.
(540)



(531) 16.1, 27.5

(510), (511) **42** zapewnianie urządzeń/udogodnień dla wystaw i konferencji, usługi informacji meteorologicznych, poradnictwo, usługi dotyczące konsultacji, doradztwa, asysty, analiz, projektowania, rozwoju i programowania związanego z komputerowym oprogramowaniem, oprogramowaniem systemowym, sprzętem i technologią informacji, zapewnianie dostępu do komputerów, wynajem elektrycznych i elektronicznych artykułów objęty klasą 42, usługi dotyczące projektowania, graficznego komponowania i upoważnionego podpisywania, wszystkie dla kompilacji stron web w Internecie, utrzymywanie komunikacyjności, tworzenie i zachowywanie w należytych stanie obszarów/stron web dla innych, umożliwianie czasowego dostępu do komputerowych baz danych, usługi internetowe, konsultacje i doradztwo związane z ewaluacją, wyborem i implementacją komputerowego oprogramowania, oprogramowania systemowego, sprzętu, technologii informacji i systemów przetwarzania danych, wynajem i licencjonowanie komputerowego oprogramowania, oprogramowania systemowego i sprzętu, dostarczanie informacji związanej ze sprawami technicznymi, prawnymi, technologią informacji i własnością intelektualną, wszystkie powyższe usługi świadczone są również, ale nie tylko, poprzez sieci telekomunikacyjne, przez kontaktowanie się „on-line”, za pomocą Internetu i sposobów typu www (world wide web), **43** tymczasowe zakwaterowanie, przygotowywanie dań (żywności i napojów) na zamówienie oraz ich dostawa, catering, usługi hotelowe, restauracyjne, kawiarniane i barowe, usługi dotyczące hotelowego zarządzania i rezerwacji.

(111) **165084** (220) 2001 12 31 (210) 244812
(151) 2005 07 05 (441) 2002 07 01

(732) „BARWA” Spółka z o.o., Kraków, PL.
 (540) Talia Fitness
 (510), (511) **03** mydła, środki do mycia i prania, wyroby kosmetyczne, toaletowe, perfumeryjne, środki czystości i higieny nie zawarte w innych klasach.

(111) **165085** (220) 2002 02 08 (210) 246196
 (151) 2005 04 18 (441) 2002 08 12
 (732) MECO SYSTEM Spółka z o.o., Kraków, PL.
 (540)



Kolory znaku: czarny, czerwony

(531) 26.1, 27.5, 29.1
 (510), (511) **09** urządzenia i systemy kontroli dostępu, urządzenia i systemy kontroli przemieszczania rzeczy i osób, urządzenia i systemy sygnalizacyjne, urządzenia i systemy alarmowe, urządzenia i systemy nadzoru, urządzenia i systemy sterowania, karty identyfikacyjne, elementy identyfikacyjne dla kontroli przemieszczania rzeczy i osób, bramki sygnalizujące przemieszczanie rzeczy i osób, wykrywacze metali, czytniki, zamki elektroniczne, układy logiczne, układy cyfrowe, mikroprocesory, pamięci, przetworniki analogowo-cyfrowe, programy komputerowe, **37** usługi w zakresie instalowania, serwisu i napraw urządzeń i systemów kontroli dostępu, urządzeń i systemów kontroli przemieszczania rzeczy i osób, urządzeń i systemów sygnalizacyjnych, urządzeń i systemów alarmowych, urządzeń i systemów nadzoru, urządzeń i systemów sterowania, usługi instalacji systemów komputerowych, sieci komputerowych i systemów przesyłania danych, **42** usługi projektowania, badań i ekspertyz w dziedzinie elektroniki i informatyki.

(111) **165086** (220) 2002 02 12 (210) 246339
 (151) 2005 04 25 (441) 2002 08 26
 (732) Energis Polska Spółka z o.o., Warszawa, PL.
 (540)



Kolory znaku: zielono-groszkowy, ciemnozielony, jasnozielono-groszkowy

(531) 2.9, 29.1
 (510), (511) **38** usługi telekomunikacyjne, internetowe oraz hostingowe, w zakresie udostępniania aparatury, sprzętu oraz łączności telekomunikacyjnych i połączeń internetowych w celu transmisji głosu, obrazu, tekstu oraz danych, także szyfrowanych, na poziomie użytkowników oraz operatorów.

(111) **165087** (220) 2002 02 21 (210) 246744
 (151) 2005 07 08 (441) 2002 08 26
 (732) „KONGER” Bogdan Gosztyła, Blizne Łaszczyńskiego, PL.
 (540) IMPERIAL
 (510), (511) **28** sprzęt wędkarski: wędki, żyłki, szaławiki, podbieraki, siatki, kołowrotki, przynęty.

(111) **165088** (220) 2002 02 21 (210) 246745
 (151) 2005 07 08 (441) 2002 08 26
 (732) „KONGER” Bogdan Gosztyła, Blizne Łaszczyńskiego, PL.
 (540) EQUUS
 (510), (511) **28** sprzęt wędkarski: wędki, żyłki, szaławiki, podbieraki, siatki, kołowrotki, przynęty.

(111) **165089** (220) 2002 03 01 (210) 247149
 (151) 2005 07 06 (441) 2002 09 09
 (732) The North Face Apparel Corp., Wilmington, US.

(540) THE NORTH FACE
 (510), (511) **09** okulary przeciwsłoneczne, okulary sportowe i ochronne oraz szkła do wymiany do wszystkich wcześniej wymienionych okularów, ramki optyczne dla mężczyzn, kobiet i dzieci, etui na okulary, gogle, łańcuszki i taśmy do okularów i okularów przeciwsłonecznych, **18** plecaki, **20** śpiwory, **22** namioty, **25** odzież, parki, marynarki, kurtki, anoraki, kalesony, spodnie, odzież wierzchnia dla narciarzy, rękawiczki, mitenki, bielizna, kombinezony narciarskie, getry, szorty, koszule i paski, odzież na kemping, odzież przeciwdeszczowa, buty, kapelusze, opaski na głowę, czapki i nakrycia na głowę.

(111) **165090** (220) 2002 03 28 (210) 248449
 (151) 2005 07 15 (441) 2002 10 07
 (732) CNF Inc., Palo Alto, US.
 (540)



(531) 26.13, 27.5

(510), (511) **09** urządzenia i przyrządy naukowe, elektryczne, pomiarowe, wagowe, kontrolne, fotograficzne, kinematograficzne, do celów dydaktycznych, urządzenia do nagrywania, transmisji lub reprodukcji dźwięku lub obrazu, magnetyczne nośniki danych, płyty (dyski) z nagraniami, sprzęt przetwarzający dane i komputery w tym: programy komputerowe systemu operacyjnego w zakresie informowania i zarządzania, systemy zarządzania informacjami, w tym oprogramowanie komputerowe służące do przetwarzania informacji dotyczącej wysyłek, sporządzania dokumentów wysyłkowych i faktur oraz do monitorowania dokumentów, przesyłek i ładunków w zewnętrznych i wewnętrznych sieciach komputerowych oraz w internecie, **35** usługi w zakresie biznesu i zarządzania, w tym doradztwo specjalistyczne, handlowe, usługi w zakresie zarządzania informacjami, w szczególności: przetwarzanie wysyłek, przygotowywanie dokumentów wysyłkowych i faktur, monitoring dokumentów, przesyłek i ładunków, usługi w zakresie zarządzania przedsiębiorstwem w szczególności: zarządzanie logistyką wysyłkową iz wrotną, usługi w zakresie wymiany informacji i komunikacji w ramach łańcuchów dostaw oraz synchronizacji łańcuchów dostaw, usługi w zakresie prognoz podaży i popytu oraz procesów dystrybucji produktów na zlecenie, świadczenie porad biznesowych w zakresie dystrybucji produktów, zarządzania działalnością, logistyki wysyłkowej iz wrotnej, łańcuchów dostaw jak również systemów produkcyjnych i rozwiązań z zakresu dystrybucji, **36** usługi ubezpieczeniowe, usługi świadczone w sprawach finansowych, usługi brokerskie dla osób trzecich, usługi związane z administrowaniem budynkami, usługi agencji celnej dla osób trzecich, świadczenie usług agenta celnego na zlecenie, doradztwo w sprawach ubezpieczeniowych i finansowych, usługi informacji o ubezpieczeniach, zarządzanie majątkiem, w tym zarządzanie nieruchomościami, **38** usługi w zakresie łączności, w tym: usługi przesyłania informacji i danych, usługi przesyłania informacji tekstowej i obrazowej, przesyłanie danych za pomocą terminali komputerowych, sieci Internet, Intranet oraz sieci komputerowej, usługi przesyłania wiadomości i obrazu przy pomocy komputera, **39** usługi transportowe, pakowania i składowania towarów, usługi transportu autobusowego, usługi doręczania paczek, usługi dostarczania towarów, usługi frachtowe, informacja o składowaniu oraz transporcie, wynajmowanie magazynów, usługi przewożenia ładunków, usługi przewozu ciężarówkami, transport samochodowy, kolejowy, rzeczny, morski, powietrzny, pośrednictwo w transporcie, usługi w zakresie łańcuchów dostaw, logistyki wysyłkowej iz wrotnej, w szczególności: odbiór, przechowywanie, transport i dostawa dokumentów, przesyłek, surowców i innych ładunków na zlecenie drogą lotniczą, kolejową,

morską lub lądową, usługi magazynowe, w szczególności: przechowywanie, dystrybucja, odbiór i pakowanie do wysyłki dokumentów, przesyłek, surowców i innych ładunków na zlecenie, łączenie w zestawy i pakowanie, montaż, realizacja zwrotów oraz oznaczanie i/lub etykietowanie dokumentów, przesyłek, surowców i innych ładunków na zlecenie, realizacja usługi w zakresie spedycji ładunków, usługi w zakresie łańcuchów dostaw, logistyki wysyłkowej iz wrotnej, w szczególności: komputerowy monitoring dokumentów, przesyłek, surowców i innych ładunków na zlecenie, usługi w zakresie łańcuchów dostaw oraz synchronizacji łańcuchów dostaw.

(111) **165091** (220) 2002 03 28 (210) 248451
(151) 2005 07 15 (441) 2002 10 07
(732) CNF Inc., Palo Alto, US.
(540) menlo

(510), (511) **09** urządzenia i przyrządy naukowe, elektryczne, pomiarowe, wagowe, kontrolne, fotograficzne, kinematograficzne, do celów dydaktycznych, urządzenia do nagrywania, transmisji lub reprodukcji dźwięku lub obrazu, magnetyczne nośniki danych, płyty (dyski) z nagraniami, sprzęt przetwarzający dane i komputery w tym: programy komputerowe systemu operacyjnego w zakresie informowania i zarządzania, systemy zarządzania informacjami, w tym oprogramowanie komputerowe służące do przetwarzania informacji dotyczącej wysyłek, sporządzania dokumentów wysyłkowych i faktur oraz do monitorowania dokumentów, przesyłek i ładunków w zewnętrznych i wewnętrznych sieciach komputerowych oraz w internecie, **35** usługi w zakresie biznesu i zarządzania, w tym doradztwo specjalistyczne, handlowe, usługi w zakresie zarządzania informacjami, w szczególności: przetwarzanie wysyłek, przygotowywanie dokumentów wysyłkowych i faktur, monitoring dokumentów, przesyłek i ładunków, usługi w zakresie zarządzania przedsiębiorstwem w szczególności: zarządzanie logistyką wysyłkową iz wrotną, usługi w zakresie wymiany informacji i komunikacji w ramach łańcuchów dostaw oraz synchronizacji łańcuchów dostaw, usługi w zakresie prognoz podaży i popytu oraz procesów dystrybucji produktów na zlecenie, świadczenie porad biznesowych w zakresie dystrybucji produktów, zarządzania działalnością, logistyki wysyłkowej iz wrotnej, łańcuchów dostaw jak również systemów produkcyjnych i rozwiązań z zakresu dystrybucji, **36** usługi ubezpieczeniowe, usługi świadczone w sprawach finansowych, usługi brokerskie dla osób trzecich, usługi związane z administrowaniem budynkami, usługi agencji celnej dla osób trzecich, świadczenie usług agenta celnego na zlecenie, doradztwo w sprawach ubezpieczeniowych i finansowych, usługi informacji o ubezpieczeniach, zarządzanie majątkiem, w tym zarządzanie nieruchomościami, **38** usługi w zakresie łączności, w tym: usługi przesyłania informacji i danych, usługi przesyłania informacji tekstowej i obrazowej, przesyłanie danych za pomocą terminali komputerowych, sieci Internet, Intranet oraz sieci komputerowej, usługi przesyłania wiadomości i obrazu przy pomocy komputera, **39** usługi transportowe, pakowania i składowania towarów, usługi transportu autobusowego, usługi doręczania paczek, usługi dostarczania towarów, usługi frachtowe, informacja o składowaniu oraz transporcie, wynajmowanie magazynów, usługi przewożenia ładunków, usługi przewozu ciężarówkami, transport samochodowy, kolejowy, rzeczny, morski, powietrzny, pośrednictwo w transporcie, usługi w zakresie łańcuchów dostaw, logistyki wysyłkowej iz wrotnej, w szczególności: odbiór, przechowywanie, transport i dostawa dokumentów, przesyłek, surowców i innych ładunków na zlecenie drogą lotniczą, kolejową, morską lub lądową, usługi magazynowe, w szczególności: przechowywanie, dystrybucja, odbiór i pakowanie do wysyłki dokumentów, przesyłek, surowców i innych ładunków na zlecenie, łączenie w zestawy i pakowanie, montaż, realizacja zwrotów oraz oznaczanie i/lub etykietowanie dokumentów, przesyłek, surowców i innych ładunków na zlecenie, realizacja usługi w zakresie spedycji ładunków, usługi w zakresie łańcuchów dostaw, logistyki wysyłkowej iz wrotnej, w szczególności: komputerowy monitoring dokumentów, przesyłek, surowców i innych ładunków na zlecenie, usługi w zakresie łańcuchów dostaw oraz synchronizacji łańcuchów dostaw.

(111) **165092** (220) 2002 03 29 (210) 248481
(151) 2005 07 15 (441) 2002 10 07
(732) AROT POLSKA Spółka z o.o., Leszno, PL.

(540) VA
(510), (511) **17** materiały izolacyjne, rury elastyczne (połączenia rurowe) niemetalowe, rury osłonowe do kabli niemetalowe, króćce, złączki do rur niemetalowe, przewody giętkie niemetalowe, przewody rurowe niemetalowe, system kanalizacyjny: rury, kolanka do rur, rurki, kształtki, rury rozgałęźne do kanalizacji, króćce, złączki, osłony do rur kanalizacji oraz zbiorniki, przewody do kanalizacji niemetalowe, **19** budowlane materiały niemetalowe, połączenia rurowe i rury sztywne stosowane w budownictwie niemetalowe.

(111) **165093** (220) 2002 04 12 (210) 249166
(151) 2005 07 05 (441) 2002 10 21
(732) Bayer Corporation, Pittsburgh, US.

(540) GLUCODISC
(510), (511) **05** medyczne odczynniki diagnostyczne do analiz płynów ustrojowych.

(111) **165094** (220) 2002 04 12 (210) 249168
(151) 2005 07 05 (441) 2002 10 21
(732) Bayer Corporation, Pittsburgh, US.

(540) CONFIRM
(510), (511) **10** medyczne instrumenty diagnostyczne do analiz płynów ustrojowych, urządzenia medyczne do otrzymywania próbek krwi, kasety zawierające odczynniki.

(111) **165095** (220) 2002 05 15 (210) 250408
(151) 2005 07 01 (441) 2002 11 18
(732) Laboratorium Kosmetyczne „NOREL” dr Krystyna Wilsz, Łomianki, PL.

(540)



Kolory znaku: fioletowy, biały, różowy, ciemnoróżowy, czarny
(531) 5.5, 26.1, 27.5, 29.1

(510), (511) **03** kremy, mlecza i balsamy do ciała, maseczki kosmetyczne, maści, toniki kosmetyczne, żele pod prysznic, mydła, odżywki do włosów, sole do kąpieli wspomagające wyszczuplanie, maski borowinowe do zabiegów kosmetycznych, wody termalne kosmetyczne, kremy do pillingu, kosmetyki.

(111) **165096** (220) 2002 05 15 (210) 250409
(151) 2005 07 01 (441) 2002 11 18
(732) Laboratorium Kosmetyczne „NOREL” dr Krystyna Wilsz, Łomianki, PL.

(540)



Kolory znaku: zielono-turkusowy, żółty, czarny
(531) 5.5, 26.1, 27.5, 29.1

(510), (511) **03** kremy, mlecza i balsamy do ciała, maseczki kosmetyczne, maści, toniki kosmetyczne, żele pod prysznic, mydła, odżywki do włosów, sole do kąpieli wspomagające wyszczupla-

nie, maski borowinowe do zabiegów kosmetycznych, wody termalne kosmetyczne, kremy do pilingu, kosmetyki.

(111) **165097** (220) 2002 06 03 (210) 251077
 (151) 2005 07 14 (441) 2002 12 16
 (732) Browary Górnośląskie S.A., Zabrze, PL.
 (540) BG mocne, regionalne z tradycjami
 (510), (511) **32** piwo.

(111) **165098** (220) 2002 07 01 (210) 252261
 (151) 2005 07 14 (441) 2003 01 13
 (732) Browary Górnośląskie S.A. w Zabrze w upadłości, Zabrze, PL.
 (540) SKARBK
 (510), (511) **32** piwo.

(111) **165099** (220) 2002 07 08 (210) 252535
 (151) 2005 07 15 (441) 2003 01 13
 (732) Zakłady Sprzętu Mechanicznego „URSUS” Spółka z o.o.,
 Chełmno, PL.
 (540)



(531) 18.4, 26.1
 (510), (511) **07** zespoły i podzespoły do ciągników, maszyn rolniczych oraz silników wysokoprężnych, mechanizmy sprzęgania i napędu z wyjątkiem stosowanych w pojazdach lądowych, układy hamulcowe z wyjątkiem stosowanych w pojazdach lądowych, pompy wodne, głowice do silników wysokoprężnych oraz części do silników wysokoprężnych.

(111) **165100** (220) 2002 07 08 (210) 252536
 (151) 2005 07 15 (441) 2003 01 13
 (732) Zakłady Sprzętu Mechanicznego „URSUS” Spółka z o.o.,
 Chełmno, PL.
 (540)



(531) 18.4, 26.1
 (510), (511) **07** zespoły i podzespoły do ciągników, maszyn rolniczych oraz silników wysokoprężnych, mechanizmy sprzęgania i napędu z wyjątkiem stosowanych w pojazdach lądowych, układy hamulcowe z wyjątkiem stosowanych w pojazdach lądowych, pompy wodne, głowice do silników wysokoprężnych oraz części do silników wysokoprężnych.

(111) **165101** (220) 2002 07 10 (210) 252646
 (151) 2005 09 05 (441) 2003 01 13
 (732) „FARMEDICA” Spółka Jawna
 Irena Groniecka-Tarnkowska, Andrzej Tarnkowski, Warszawa, PL.
 (540) FARMEDICA
 (510), (511) **05** materiały opatrunkowe, okłady chłodząco - rozgrzewające, **10** artykuły ortopedyczne, protezy kończyn, bandaże ortopedyczne, aparatura i instrumenty medyczne oraz chirurgiczne.

(111) **165102** (220) 1999 05 11 (210) 201770
 (151) 2005 07 15

(732) TEK Sp. z o.o., Zielonki, PL.
 (540)



Kolory znaku: szary, zielony, biały
 (531) 26.7, 27.5, 29.1

(510), (511) **16** papiery, tektury, kartony, etykiety, ulotki, katalogi, broszury, kalendarze, opakowania z papieru, tektury, kartonu, papiery laminowane, wyroby biurowe z papieru, kartonu, folie zadrukowane, matryce, torby, torebki, plansze reklamowe, **35** usługi reklamowe, usługi wytwarzania, sprzedaży i dystrybucji materiałów reklamowych na papierze, folii i próbek, publikacje tekstów reklamowych, usługi rozlepiania plansz reklamowych, usługi organizacji pokazów towarów, reklam na balonach, radiowa, telewizyjna, badania rynku, badania opinii publicznej, usługi konfekcjonowania, przygotowania i wysyłki materiałów reklamowych, **40** usługi wydawnicze, usługi obróbki papieru i kartonu - cięcie, wycinanie, wytłaczanie, laminowanie, foliowanie, kalandrowanie, usługi wytwarzania opakowań w drodze montażu, usługi składania opakowań, usługi oprawiania druków i wydawnictw, **41** usługi wydawnicze, usługi szkoleniowe dla firm w zakresie promocji, reklamy i marketingu towarów i usług, usługi tworzenia scenariuszy, montaż programów telewizyjnych i radiowych, produkcji filmów na różnych nośnikach, **42** usługi projektowania opakowań, wydawnictw, druków, prospektów, usługi informatyczne w zakresie projektowania i przygotowania do druku różnych wydawnictw i opakowań.

(111) **165103** (220) 2000 09 26 (210) 224583
 (151) 2005 06 06
 (732) HER MAJESTY THE QUEEN IN RIGHT OF CANADA
 As represented By The MINISTER OF NATURAL
 RESOURCES, Ottawa, CA.
 (540) SUPER E

(510), (511) **06** materiały metalowe stosowane wyłącznie w budownictwie i w konstrukcjach budowlanych, prefabrykowane metalowe zestawy konstrukcji budowlanych, **11** instalacje i urządzenia do ogrzewania za pomocą różnych mediów grzewczych, wodne instalacje i armatura, instalacje i aparatura do wentylacji i klimatyzacji domów, **19** materiały budowlane niemetalowe, asfalt i produkty z asfaltu stosowane wyłącznie w budownictwie i konstrukcjach budowlanych, wyroby z zaprawy wapienno-tynkowej stosowane w budownictwie i konstrukcjach budowlanych, wyroby z gipsu stosowane w budownictwie i konstrukcjach budowlanych, prefabrykowane niemetalowe wyroby budowlane, **37** usługi związane z konstrukcjami budowlanymi, tynkowaniem, ciesielstwem, układaniem kafelek, cegieł, kamienia, elementów prefabrykowanych, usługi związane ze stolarką, zbrojeniem budynków, malowaniem, montowaniem rusztowań i naziemnych konstrukcji betonowych, usługi związane z wykończeniem wnętrz, uszczelnianiem i zabezpieczaniem przed wilgocią oraz wyciszaniem budynków, pokryciami dachów, usługi w zakresie instalacji hydraulicznych i elektrycznych, izolacji budynków, **42** usługi architektoniczne, doradztwo związane z architekturą, usługi w zakresie badań i projektowania konstrukcji budowli.

(111) **165104** (220) 2000 10 20 (210) 225810
 (151) 2005 07 27
 (732) CYCLEUROPE SVERIGE AB, Varberg, SE.
 (540) CRESCENT

(510), (511) **12** rowery, akcesoria rowerowe i części zamienne do rowerów, **25** odzież (ubrania sportowe), obuwie, nakrycia głowy.

(111) **165105** (220) 2000 11 29 (210) 228010
 (151) 2005 08 01

(732) HEXAL AG, Holzkirchen, DE.
 (540) sedam
 (510), (511) **05** leki, wyroby farmaceutyczne.

(111) **165106** (220) 2001 04 27 (210) 235052
 (151) 2005 08 04
 (732) „PLASTKOM” Spółka z o.o., Nowa Dęba, PL.
 (540)



Kolory znaku: żółty, niebieski
 (531) 1.13, 26.1, 27.5, 29.1

(510), (511) **17** tworzywa sztuczne półprzetworzone do wytwarzania gotowych wyrobów w tym folie, materiały uszczelniające, złączki, przewody giętkie do armatury, **19** wyroby budowlane w postaci rynien, kolanek, rur sztywnych spustowych, drenażowych, wodociągowych i centralnego ogrzewania oraz wyroby łazienkowe z tworzyw sztucznych w postaci kabin kąpielowych i wanien.

(111) **165107** (220) 2001 05 16 (210) 235702
 (151) 2005 05 04
 (732) Stowarzyszenie Grażyny Malecha „dodaj dzieciom skrzydeł...”, Chorzów, PL.
 (540)



Kolory znaku: niebieski, żółty, czerwony, czarny
 (531) 2.5, 21.1, 29.1

(510), (511) **05** żywność oraz środki farmaceutyczne dla dzieci i niemowląt, **09** urządzenia i przyrządy naukowe, **28** gry i zabawki, artykuły gimnastyczne i sportowe nie ujęte w innych klasach, **35** usługi w zakresie reklamy, zarządzanie i administrowanie przedsiębiorstwami, usługi biurowe, **39** organizowanie transportu oraz podróży, bez rezerwacji miejsc noclegowych, **41** usługi nauczania w zakresie szkoły podstawowej, średniej oraz przedszkola, organizacja szkoleń i kursów, organizacja imprez kulturalnych, zawodów sportowych, wystaw i promocji, **43** usługi zaopatrzenia w żywność i napoje, rezerwacja miejsc noclegowych, **45** usługi w zakresie pomocy społecznej świadczone w celu zaspokojenia podstawowych potrzeb ludzi.

(111) **165108** (220) 2001 05 31 (210) 236331
 (151) 2005 07 20
 (732) Bayer Corporation, Pittsburgh, US.
 (540)



(531) 27.5
 (510), (511) **05** dodatki odżywcze do celów leczniczych.

(111) **165109** (220) 2001 06 22 (210) 237277
 (151) 2005 06 09
 (732) National Geographic Society, Washington, US.

(540) EARTH PULSE

(510), (511) **09** wstępnie nagrane taśmy video oraz płyty video dotyczące środowiska naturalnego i ochrony, wstępnie nagrane płyty kompaktowe oraz taśmy kasetowe dotyczące środowiska naturalnego i ochrony, oprogramowanie komputerowe dotyczące środowiska naturalnego i ochrony, **16** książki i magazyny dotyczące środowiska naturalnego i ochrony, notesy adresowe, książki do autografów, książki gości, dzienniki, książki nominacyjne, albumy fotograficzne, książki ze zdrukowanymi, niezapisane dzienniki, notesy oraz bloki papieru do szkicowania, bloki papieru oraz kartki do notowania, podpórki do książek, okładki do książek, zakładki, papier czerpany, koperty i materiały piśmienne, materiały piśmienne umieszczone w teczkach, etykiety adresowe, książki adresowe oraz książki na karty wizytowe, plakaty, ramki do zdjęć i maty drukowane, karty z życzeniami, karty do prezentów, kasety na karty do gry, pióra i ołówki, kasety i piórniki na ołówki, oprawki do ołówków, pojemniki na listy oraz otwieracze do listów, kalendarze, gumowe pieczęcie oraz komplety znaczków pocztowych, nalepki samoprzylepne oraz kalkomanie, **41** produkcja seryjnych programów telewizyjnych dotyczących środowiska naturalnego i ochrony (zachowania), **42** usługi z zakresu dostarczania informacji przekazywanym systemem on-line zwłaszcza informacji dotyczących środowiska naturalnego i jego ochrony (zachowania).

(111) **165110** (220) 2001 07 05 (210) 237899
 (151) 2005 05 05
 (732) Medycyna Praktyczna Wojciech Bodzoń, Piotr Gajewski, Jarosław Kuźdźał, Wiesław Latuszek-Łukasiewicz Spółka Jawna, Kraków, PL.
 (540)



Kolory znaku: czerwony, biały
 (531) 26.4, 27.5, 29.1

(510), (511) **16** papier, karton, dzienniki, czasopisma, książki, fotografie, papeteria, **35** reklama osób trzecich, dystrybucja i kolportaż broszur reklamowych, **40** usługi poligraficzne, **41** prowadzenie szkoleń, organizacja sympozjów naukowych, usługi wydawnicze.

(111) **165111** (220) 2001 07 30 (210) 238949
 (151) 2005 05 12
 (732) Standard Nutricia S.R.L., București, RO.
 (540)



Kolory znaku: niebieski, biały, czerwony, czarny, jasnoszary
 (531) 3.7, 27.5, 29.1

(510), (511) **29** produkty żywnościowe, mięso, ryby, drób, dziczyzna, ekstrakty mięsne, konserwowane, preparowane, przetworzone, suszone i gotowane owoce i warzywa oraz orzechy, galaretki, dżemy, kompoty, jaja, mleko, produkty mleczne, oleje i tłuszcze jadalne, **35** usługi prowadzenia sklepu i/lub hurtowni z produktami żywnościowymi, mięsem, rybami, drobiem, dziczyzną, ekstraktami mięsnymi, konserwowanymi, preparowanymi, przetworzonymi, suszonymi i gotowanymi owocami i warzywami oraz orzechami, galaretkami, dżemami, kompotami, jajami, mlekiem, produktami mlecznymi, olejami i tłuszczami jadalnymi, ogłoszenia i reklama, **39** pakowanie i składowanie towarów oraz ich dystrybucja.

(111) **165112** (220) 2001 09 06 (210) 240430
 (151) 2005 08 09 (441) 2002 03 11
 (732) E.& J. Gallo Winery, Modesto, US.
 (540) CARLO ROSSI
 (510), (511) **33** napoje alkoholowe (z wyjątkiem piwa).

(111) **165113** (220) 2001 10 18 (210) 241895
 (151) 2005 08 02 (441) 2002 04 22
 (732) HOMEDICS, INC., Commerce Township, US.
 (540) HOMEDICS
 (510), (511) **05** tabletki parafinowe stosowane w celach terapeutycznych jako wkłady używane do ciepłych kąpieli parafinowych, **08** elektryczne maszyny trzymające do włosów, elektryczne maszyny do strzyżenia włosów, elektryczne maszyny do golenia, zestawy do manicure i pedicure, **09** urządzenia działające na zasadzie elektronicznego generatora, emitujące dźwięki, które imitują odgłosy, **10** pulsujące generatory pola magnetycznego, ręczne wibrujące urządzenia elektryczne do masażu ciała, poduszki do masażu pleców i ciała, urządzenia masujące światłem podczerwonym, podkładki do użytku terapeutycznego aktywowane chemicznie i elektrycznie, urządzenia do wodnego wirowego masażu stóp, wanny używane w hydroterapii stóp, wkładki do butów z magnezem o zastosowaniu terapeutycznym, prysznicowe, obrotowe głowice szczotkowe używane do masażu, wanny parafinowe stosowane do celów kosmetycznych i terapeutycznych, sprzęt dentystyczny, mierniki i czynniki ciśnienia krwi, termometry medyczne, kompresy-okłady z zimna lub ciepła, medyczne opaski zaciskowe przeznaczone do ciepłych /zimnych kompresów oraz opaski na głowę, paski elastyczne do przytrzymywania opasek zaciskowych na różnych częściach ciała oraz rękawice stosowane w zapaleniach stawów, opaski magnetyczne, zestawy opasek magnetycznych, biżuteria, pościel, prześcieradła, podgłówki oraz bandaże zaciskowe zawierające magnesy, **11** fontanny wodne, urządzenia stosowane w aromaterapii, mianowicie dyfuzory do perfumowania powietrza, elektryczne wirowe wanny i urządzenia do masażu, głowice do masażu prysznicowego, sauny do twarzy, lampy, **14** budziki, **20** poduszki pod plecy, elektryczne urządzenia masujące w kształcie poduszki, poduszki do podpierania pleców, fotele z pochylanym oparciem, syntetyczne pianki stosowane jako wypełnienia poduszek, poduszki, **21** elektryczne szczoteczki do zębów i części zamienne do nich, szczotki do włosów i grzebienie, **27** maty stosowane podczas kąpieli w wannie.

(111) **165114** (220) 2001 11 12 (210) 242806
 (151) 2005 08 09 (441) 2002 05 20
 (732) Przedsiębiorstwo Usługowo-Produkcyjno-Handlowe „TECHTRANS” Spółka Jawna Andrzej Szmit, Ireneusz Ziemiński, Elbląg, PL.
 (540) TECHTRANS
 (510), (511) **12** wózki widłowe, paletowe.

(111) **165115** (220) 2001 11 26 (210) 243401
 (151) 2005 05 25 (441) 2002 06 03
 (732) Przedsiębiorstwo Produkcyjno - Handlowe „RIWPOL” K. Kamińska, R. Kamiński Spółka Jawna, Mielec, PL.
 (540)



Kolory znaku: żółty, brązowy
 (531) 26.1, 27.5, 29.1

(510), (511) **06** okucia metalowe, śruby, wyroby i materiały budowlane metalowe, drobnica żelazna, osprzęt metalowy do drzwi, okien, mebli i łóżek, zamki do pojazdów metalowe, **20** lustra, me-

le, osprzęt niemetalowy do drzwi, okien, mebli i łóżek, **40** frezowanie, obróbka metali, spawanie i lutowanie, szlifowanie, ślusarstwo.

(111) **165116** (220) 2001 11 30 (210) 243670
 (151) 2005 06 20 (441) 2002 06 03
 (732) POLISH TRAVEL QUO VADIS Ltd., Warszawa, PL.
 (540)

Odkryj Polskę 

Kolory znaku: czerwony, czarny

(531) 26.3, 26.4, 26.7, 27.5, 29.1

(510), (511) **39** usługi: organizacja podróży, organizacja wycieczek lądowych, morskich, powietrznych, usługi rezerwacji miejsc na wycieczki powietrzne, morskie, lądowe, usługi rezerwacji miejsc na podróż, usługi organizowania zwiedzania turystycznego, usługi pilotażu, usługi wypożyczania samochodów, usługi transportu powietrznego, morskiego, lądowego, pośrednictwo w transporcie powietrznym, morskim, lądowym, **43** usługi rezerwacji miejsc w restauracjach, hotelach, zamkach i pałacach oraz ośrodkach wypoczynkowych.

(111) **165117** (220) 2001 11 30 (210) 243671
 (151) 2005 06 20 (441) 2002 06 03
 (732) POLISH TRAVEL QUO VADIS Ltd., Warszawa, PL.
 (540)

Discover Poland 

Kolory znaku: czerwony, czarny

(531) 26.3, 26.4, 26.7, 27.5, 29.1

(510), (511) **39** usługi: organizacja podróży, organizacja wycieczek lądowych, morskich, powietrznych, usługi rezerwacji miejsc na wycieczki powietrzne, morskie, lądowe, usługi rezerwacji miejsc na podróż, usługi organizowania zwiedzania turystycznego, usługi pilotażu, usługi wypożyczania samochodów, usługi transportu powietrznego, morskiego, lądowego, pośrednictwo w transporcie powietrznym, morskim, lądowym, **43** usługi rezerwacji miejsc w restauracjach, hotelach, zamkach i pałacach oraz ośrodkach wypoczynkowych.

(111) **165118** (220) 2001 12 17 (210) 244399
 (151) 2005 07 07 (441) 2002 07 01
 (732) Colgate-Palmolive Company, New York, US.
 (540) (znak przestrzenny)



(531) 2.9

(510), (511) **03** preparaty do utrzymywania w należytym stanie tkanin, mianowicie zmiękczacze do tkanin, kondycjonery do tkanin, delikatne detergenty do tkanin, środki zapachowe, środki wybielające i inne substancje stosowane w praniu, środki czyszczące, polerujące, ścierające i szorujące, mydła, środki perfumeryjne, olejki eteryczne, kosmetyki, lotiony do włosów i środki do czyszczenia zębów.

(111) **165119** (220) 2001 12 18 (210) 244443
 (151) 2005 08 03 (441) 2002 07 01

(732) Schering-Plough Animal Health Corporation, Union, US.
 (540) INTRAC
 (510), (511) **05** szczepionki przeciw chorobom układu oddechowego u psów.

(111) **165120** (220) 2002 01 16 (210) 245286
 (151) 2005 05 16 (441) 2002 07 29
 (732) „LORENZ” Paweł Lorenz, Poznań, PL.
 (540)



(531) 26.1, 26.4, 27.5
 (510), (511) **41** usługi edukacyjne, organizowanie i prowadzenie kursów, publikowanie materiałów szkoleniowych, organizowanie wypoczynku w połączeniu ze szkoleniem, organizowanie imprez rekreacyjnych, integracyjnych, rozrywkowych i sportowych, **42** tłumaczenia.

(111) **165121** (220) 2004 01 19 (210) 275185
 (151) 2005 05 16 (441) 2004 05 04
 (732) AIR POLONIA Sp. z o.o., Warszawa, PL.
 (540) airpolonia.com

(510), (511) **04** paliwa stałe, płynne i gazowe, benzyna, brykiety, drewno opałowe, koks, nafta, mazut, paliwa mineralne, olej napędowy, olej opałowy, podpałki, smary, torf, węgiel będący paliwem, węgiel brunatny, węgiel kamienny, węgiel drzewny, **06** metale, rudy metali, drobnica metalowa, druty, blachy, konstrukcje metalowe, liny, łańcuchy, metale surowe lub półprzetworzone, **07** maszyny i urządzenia budowlane, maszyny i urządzenia do załadunku, maszyny i urządzenia rolnicze, **12** pojazdy mechaniczne, samochody osobowe, ciężarówki, furgonetki, jachty, łodzie, motocykle, motorowery, pojazdy elektryczne, pojazdy powietrzne, pojazdy śnieżne, pontony, rowery, samoloty, traktory, wywrotki, **35** usługi w zakresie prowadzenia reklam w powietrzu, doradztwo w prowadzeniu działalności gospodarczej i zarządzaniu, usługi w zakresie marketingu, badania rynku i opinii publicznej, usługi świadczone przez agencje reklamowe, usługi w zakresie organizowania wystaw i targów w celach handlowych i reklamowych, pośrednictwo w handlu, usługi w zakresie rekrutacji personelu, usługi w zakresie wynajmowania maszyn i urządzeń biurowych, **36** usługi w zakresie leasingu sprzętu transportowego, maszyn i urządzeń rolniczych, usługi kredytowe, pośrednictwo w zarządzaniu i wynajmie nieruchomości, usługi doradcze w sprawach finansowych, usługi w zakresie zarządzania nieruchomościami, **37** usługi w zakresie napraw, remontów, konserwacji pojazdów i statków powietrznych, usługi w zakresie wynajmowania maszyn i urządzeń budowlanych, **39** usługi w zakresie naziemnej obsługi statków powietrznych, usługi w zakresie transportu powietrznego i wynajmowania środków transportu lotniczego, dostarczanie przesyłek, magazynowanie i przechowywanie towarów, pilotaż, transport sanitarny, usługi kurierskie, usługi w zakresie wynajmowania środków transportowych, usługi świadczone przez biura turystyczne z wyłączeniem rezerwacji hoteli i pensjonatów, przewozy turystyczne, **42** prace badawczo-rozwojowe w zakresie środowiska naturalnego, ekonomii, biologii, techniki, **43** usługi w zakresie cateringu, prowadzenie barów, restauracji, stołówek, hoteli, moteli, **44** usługi w zakresie opylania upraw roślinnych, usługi w zakresie wynajmowania maszyn i urządzeń rolniczych.

(111) **165122** (220) 2004 09 10 (210) 285249
 (151) 2005 08 02 (441) 2004 12 13
 (732) Toruńskie Zakłady Materiałów Opatrunkowych Spółka Akcyjna, Toruń, PL.

(540)



Kolory znaku: granatowy, biały
 (531) 24.7.1, 26.4.4, 27.5.1, 29.1.4, 29.1.6
 (510), (511) **03** wata do celów kosmetycznych i wyroby z waty, pacyzki z waty do celów kosmetycznych, chusteczki nasączone płynami kosmetycznymi, szampony, **05** podpaski, wkładki higieniczne, podkłady higieniczne i ginekologiczne, tampony, chustki higieniczne, gaza opatrunkowa, kompresy, materiały opatrunkowe, opatrunki podtrzymujące, pieluchy dla chorych z brakiem kontroli czynności fizjologicznych, bandaże higieniczne, bandaże opatrunkowe, bawełna i wata do celów higienicznych i medycznych oraz wyroby z waty, ręczniki higieniczne, majtki higieniczne używane w chorobach przewodu moczowego, plastry, plastry samoprzylepne, wkładki laktacyjne, taśmy do podpasiek, tkaniny chirurgiczne, testy sterylności, opakowania sterylizacyjne jednorazowego użytku, pokrowce na zwłoki, obłożenia pól operacyjnych, **16** chusteczki do nosa (papierowe), papier toaletowy, pielucho-majtki z papieru lub celulozy (jednorazowe), pieluszki z papieru lub celulozy (jednorazowe), ręczniki papierowe, serwetki papierowe do demakijażu, serwetki papierowe, torby i torebki do pakowania, taśmy samoprzylepne, rękawy do pakowania.

(111) **165123** (220) 2002 01 21 (210) 245436
 (151) 2005 05 12 (441) 2002 07 29
 (732) „KERIM” Spółka z o.o., Łańcut, PL.
 (540)



Kolory znaku: srebrny, pomarańczowy, niebieski
 (531) 27.5, 29.1
 (510), (511) **06** metalowe pokrycia dachowe, rynny i panele ściennne, metalowe konstrukcje budowlane, stolarka otworowa metalowa, okucia metalowe dla budownictwa, żaluzje metalowe, **19** budowlane materiały niemetalowe, stolarka otworowa niemetalowa, drewno budowlane, niemetalowe pokrycia dachowe i rynny, okucia niemetalowe dla budownictwa, ogrodzenia niemetalowe, żaluzje niemetalowe, **37** budowanie obiektów na zlecenie, prace remontowo-budowlane, budowlane prace wykończeniowe.

(111) **165124** (220) 2002 02 22 (210) 246797
 (151) 2005 07 14 (441) 2002 08 26
 (732) GARBALINSKI POLSKA Maszyny, Technika Okienna i Drzwiowa Spółka z o.o., Poznań, PL.
 (540)

**BEZOŁOWIOWE
 OKNA INNE
 NIŻ WSZYSTKIE**

Kolory znaku: ciemno-niebieski
 (531) 27.5, 29.1
 (510), (511) **06** kształtowniki metalowe, metalowe drzwi i okna, metalowe okucia i śruby, **07** obrabiarki i urządzenia do produkcji stolarki drzwiowej i okiennej oraz do produkcji osprzętu do drzwi i okien, **08** ręczne urządzenia do obróbki i produkcji stolarki drzwiowej i okiennej, **17** materiały do uszczelniania, izolowania, giętkie rury tworzywowe, uszczelki, **19** niemetalowe drzwi i okna, oraz niemetalowe części składowe drzwi i okien, rolety zewnętrzne nie z metalu i nie z materiałów, ościeżnice drzwiowe nie z meta-

lu, ramy drzwiowe nie z metalu, panele drzwiowe nie z metalu, drzwi nie z metalu, drzwi składane nie z metalu, bramy nie z metalu, ramy nie z metalu dla budownictwa, szkło izolacyjne, żaluzje nie z metalu, szkło budowlane, okiennice nie z metalu, okna z szybami zabarwionymi, **37** informacja budowlana, czyszczenie okien, izolacja budynków, **40** usługi w zakresie chromowania, cynowania, niklowania, galwanizowania, recykling makulatury i śmieci, spalanie makulatury i śmieci, usługi w zakresie obróbki drewna, tworzyw sztucznych i metali, **42** usługi w zakresie projektowania maszyn, urządzeń i linii technologicznych do produkcji drzwi i okien oraz części składowych drzwi i okien, usługi doradcze w zakresie produkcji drzwi i okien oraz części składowych do drzwi i okien.

(111) **165125** (220) 2002 02 27 (210) 246987
(151) 2005 07 08 (441) 2002 09 09
(732) Niepubliczny Zakład Opieki Zdrowotnej Laboratorium Analiz Medycznych „LABTEST” Sp. z o.o., Siemianowice Śląskie, PL.
(540)



Kolory znaku: czerwony, niebieski
(531) 1.15, 19.11, 27.5, 29.1
(510), (511) **05** odczynniki diagnostyczne do celów medycznych, **09** szklany sprzęt, w szczególności naczynia laboratoryjne i próbówki, **10** pomocniczy sprzęt jednorazowego użytku, w szczególności strzykawki i igły do celów medycznych, **35** usługi związane z przedstawicielstwem firm zajmujących się analizą kliniczną i firm farmaceutycznych, akcje promowania zdrowia i działań prozdrowotnych na rzecz osób trzecich, **41** usługi szkoleniowe, usługi dydaktyczne, **42** prace naukowo-badawcze, badania laboratoryjne z wyłączeniem analiz lekarskich w zakresie profilaktyki, **44** ekspertyzy z zakresu medycyny pracy, usługi dotyczące medycznej diagnostyki laboratoryjnej.

(111) **165126** (220) 2002 02 27 (210) 247033
(151) 2005 05 18 (441) 2002 09 09
(732) VILLIGER SÖHNE GmbH, Waldshut-Tiengen, DE.
(540) KOMANDOR
(510), (511) **34** tytoń, tytoń przetworzony, cygara, cygara krótkie, cygaretki (cienkie cygara, dłuższe od papierosa), papierosy, tytoń do palenia, do żucia, tabaka, artykuły dla palaczy, zapalki.

(111) **165127** (220) 2002 03 04 (210) 247259
(151) 2005 08 05 (441) 2002 09 09
(732) E.R. Squibb & Sons, L.L.C., Princeton, US.
(540) VERSIVA
(510), (511) **05** bandaże i opatrunki medyczne i chirurgiczne, preparaty do miejscowego leczenia ran, medyczne preparaty do pielęgnacji skóry.

(111) **165128** (220) 2002 03 05 (210) 247282
(151) 2005 08 05 (441) 2002 09 09
(732) E.R. Squibb & Sons, L.L.C., Princeton, US.
(540) ESTEEM SYNERGY
(510), (511) **10** urządzenia i środki do ostomii, włączając worki, kryzy, osłony na skórę oraz części i komponenty do nich, środki do zbiorników dla pacjentów nie trzymających moczu lub kału oraz części i komponenty do nich, środki (worki) przy nietrzymaniu moczu i kału.

(111) **165129** (220) 2002 03 06 (210) 247293
(151) 2005 06 06 (441) 2002 09 09
(732) Wytwórnia Sprężyn Grzeszkowiak Spółka Jawna Mieczysław Grzeszkowiak, Eugenia Grzeszkowiak, Mariusz Grzeszkowiak, Ostrów Wielkopolski, PL.
(540)

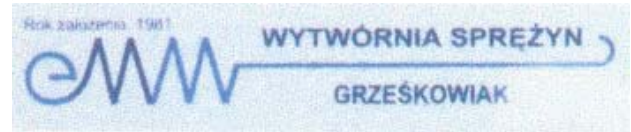

Kolory znaku: jasnoniebieski, niebieski, granatowy
(531) 14.3, 27.5, 29.1
(510), (511) **06** drobica metalowa, drut kolczasty, drut metalowy, drut ze stopów metali nieszlachetnych, haki metalowe, kasety metalowe, klamry metalowe, kołki metalowe, kołnierze metalowe, konstrukcje metalowe, kosze metalowe, kraty metalowe, liny metalowe, łańcuchy do podnośników, łańcuchy metalowe, naciągi pasów metalowe, napinacze drutów metalowe, złącza do naprężania metalowe, ogniwa łańcuchów, ogrodzenia metalowe, okucia metalowe, pierścienie metalowe, pojemniki metalowe, siatki metalowe, sprężyny metalowe, śruby metalowe, taśmy metalowe, uszczelki metalowe, wiazadła metalowe, zatyczki, zawiasy, złącza metalowe, żaluzje metalowe, **40** chromowanie, cynowanie, frezowanie, hartowanie metali, lutowanie, obróbka metali, odlewanie metali, powlekanie metali, spawanie, szlifowanie.

(111) **165130** (220) 2002 03 07 (210) 247353
(151) 2005 05 19 (441) 2002 09 09
(732) DRQ Spółka z o.o., Kraków, PL.
(540)

mKASA

(531) 27.5
(510), (511) **09** programy komputerowe, systemy operacyjne, magnetyczne, optyczne i magnetoopcyjne nośniki informacji, dyski, dyskietki, karty, taśmy, płyty, **16** druki, dokumentacje programów komputerowych, **35** usługi komputerowych baz danych, usługi przetwarzania danych, usługi kompilacji i systematyzacji informacji w komputerowych bazach danych, usługi zarządzania zbiorami informatycznymi, **38** usługi przesyłania, przetwarzania, odbierania, rozpowszechniania i udostępniania informacji za pośrednictwem komputerowych sieci lokalnych i komputerowej sieci światowej (Internetu), oferowanie dostępu bezpośredniego do systemów komputerowych i baz danych, **42** programowanie komputerów, projektowanie systemów informatycznych, projektowanie sieci komputerowych.

(111) **165131** (220) 1994 04 18 (210) 132250
(151) 2005 06 17
(732) OK Marknadsservice AB, Sztokholm, SE.
(540)

OK

(531) 27.5
(510), (511) **04** przemysłowe oleje i tłuszcze, smary, środki do nawilżania, chłonięcia i wiążące pyły, paliwa w tym materiały pędne do silników, środki oświetleniowe, świece, knoty.

(111) **165132** (220) 2002 03 11 (210) 247545
(151) 2005 06 13 (441) 2002 09 23
(732) Przedsiębiorstwo Wielobranżowe „VET-AGRO” Spółka z o.o., Lublin, PL.
(540) eutal

(510), (511) **03** kosmetyki dla zwierząt, **05** dodatki do pasz do celów leczniczych, farmaceutyki, leki weterynaryjne, preparaty do celów medycznych lub weterynaryjnych, **31** dodatki do pasz do celów nieleczniczych, pasze, pokarm dla zwierząt, pokarm dla ptaków, **44** hodowla zwierząt, pomoc weterynaryjna.

(111) **165133** (220) 2002 03 13 (210) 247660
(151) 2005 07 04 (441) 2002 09 23
(732) LEGRAND, société anonyme, Limoges, FR.
(540) RIVIA 44

(510), (511) **09** aparaty i urządzenia do dostarczania, przewodzenia, rozdzielania, transformowania, akumulowania, regulowania i sterowania prądu elektrycznego, akcesoria elektryczne, akcesoria przewodowe do instalacji elektrycznych używane w budynkach mieszkalnych, handlowych, biurowych i zakładowych oraz do instalacji i urządzeń przemysłowych i domowych, przełączniki elektryczne, przełączniki jednokierunkowe, przełączniki dwukierunkowe, przełączniki podświetlane, przełączniki dwubiegunowe, przełączniki przejściowe, przełączniki ze wskaźnikiem świetlnym, przełączniki z miejscem na etykietę, przełączniki, przełączniki z opóźnieniem czasowym, czasomierze wtyczkowe, automatyczne przełączniki czasowe w tym do oświetlania, przełączniki czasowe z programatorem, przełączniki przestawiane kluczem, przełączniki rolkowe do sterowania, przełączniki przyciskowe, przyciski, przyciski z główką grzybka (grzybkowe), wskaźniki świetlne i dyfuzory do nich, gniazda elektryczne i wtyczki, wtyczki kablowe, termostaty, przełączniki reagujące na światło lub ciemność i fotoelektryczne komórki do nich, automatyczne przełączniki podczerwieni, przełączniki z regulatorem światła (ściemniacze), regulatory światła i zdalnie kierowane regulatory światła, sensorowe regulatory światła, czujniki, alarmowe czujniki techniczne, detektory defektów technicznych, detektory ze wskaźnikami, detektory gazu, detektory zalania, detektory temperatury, podczerwieniowe detektory ruchu, mechanizmy modułowe do oprzyrządowania elektrycznego, elektryczne wtyki, gniazda i złącza, przekaźniki elektryczne, przekaźniki typu „latch”, gniazda mocy, gniazda i wtyki telefoniczne, gniazda i wtyki telewizyjne, gniazda i wtyki radiowe, gniazda i wtyki wideo, gniazda i wtyki do sprzętu hi-fi, gniazda i wtyki do komputerów i urządzeń peryferyjnych, łączniki, wtyki, złącza do komputera oraz akcesoria do łączników, wtyków i złącz komputerowych, odbiorniki radiowe, gniazda i wtyki do głośników, gniazda do golarok, wodoodporne gniazda i wtyki, elektryczne wtyki, gniazda i przełączniki z podświetlaniem, skrzynki, szafki, pudełka, obudowy i łącza do elektrycznego oprzyrządowania i oprzewodowania instalacji elektrycznych w tym, skrzynki odporne na wpływy atmosferyczne, skrzynki przemysłowe, skrzynki odporne na strumień cieczy, skrzynki osłaniające, osłony, skrzynki z dławikami kablowymi, skrzynki przyłączowe, mufy rozdzielcze, modułowe skrzynki rozdzielcze, łącza i prowadnice do kabli elektrycznych, części i akcesoria do wyżej wymienionych towarów, w tym płyty do mocowania, do prowadzenia i łączenia kabli, płyty montażowe, dławiki przejściowe i wejściowe, zapasowe membrany dławikowe, mostki łącznikowe do połączeń rozgałęźnikowych, ucha mocujące, mocowania, ramki złącz paneli montażowych, adaptery, zaślepki, płyty pokrywające.

(111) **165134** (220) 2002 03 27 (210) 248297
(151) 2005 06 01 (441) 2002 10 07
(732) NUMERON Sp. z o. o. Pracownia Informatyki,
Częstochowa, PL.
(540)

eMajler

(531) 27.5
(510), (511) **09** programy komputerowe, dyski magnetyczne, optyczne, kompaktowe, **16** programy dla maszyn cyfrowych, **38** usługi telekomunikacyjne, **42** programowanie komputerów.

(111) **165135** (220) 2002 03 29 (210) 248503
(151) 2005 06 17 (441) 2002 10 07
(732) ANTONIO MERLONI S.p.A., Ancona, IT.
(540)



Kolory znaku: czerwony, zielony, szary, biały
(531) 26.11, 27.5, 29.1

(510), (511) **07** urządzenia do prania, urządzenia do zmywania naczyń, urządzenia piorąco-suszące, urządzenia do suszenia, **11** lodówki, zamrażarki, urządzenia do gotowania, wyciągi, piece do pieczenia, kuchnie gazowe i elektryczne, urządzenia do ogrzewania wody.

(111) **165136** (220) 2002 04 04 (210) 248701
(151) 2005 08 01 (441) 2002 10 07
(732) „DANEX” Przedsiębiorstwo Produkcyjno-Handlowe
Spółka z o.o., Budziwój, PL.
(540)



Kolory znaku: żółty, czerwony, biały, czarny
(531) 26.4, 26.7, 27.5, 29.1

(510), (511) **01** produkty chemiczne stosowane w przemyśle, kleje i spoiwa do celów przemysłowych, kleje do płytek ściennych i tapet, kleje inne niż do papieru, nawozy sztuczne, preparaty do gruntowania i klejenia, preparaty ognioodporne, rozpuszczalniki do lakierów, spoiwa do betonu, środki do konserwacji betonu, cement hutniczy, środki chemiczne dla rolnictwa, **02** farby, pokosty, emalie, lakiery, środki i taśmy antykorozyjne, barwniki, folie metalowe, kit olejowy i szklarski, minia, pigmenty, rozcieńczalniki do farb i lakierów, **06** materiały budowlane metalowe, przenośne metalowe konstrukcje budowlane, armatura metalowa do przewodów, baseny kąpielowe metalowe, blacha, bramy metalowe, metalowe pokrycia dachów, osprzęt metalowy do drzwi, gwoździe, rynny metalowe, zawory wodociągowe metalowe, **19** materiały budowlane niemetalowe, baseny i kabiny kąpielowe niemetalowe, beton, betonowe elementy budowlane, boazeria, cegły, cement, dachówka niemetalowa, drewno budowlane, drzwi i okna niemetalowe, gips, listwy i listewki wykończeniowe niemetalowe, listwy boazeryjne, spoiwa do murów, panele, parkiety, półfabrykaty drewniane, przewody niemetalowe, rynny niemetalowe, szamota, szkło konstrukcyjne, terakota i glazura, wapno, wykładziny i płytki wykładzinowe niemetalowe, wyroby marmurowe, zaprawy murskie, żaluzje niemetalowe, **20** lustra, meble, meble łazienkowe, **27** dywany, chodniki, maty i słomianki, maty łazienkowe, wykładziny podłogowe, linoleum, tapety papierowe, **35** gromadzenie i zestawianie towarów w zakresie: metalowych i niemetalowych materiałów budowlanych, glazury, terakoty, mebli oraz innych elementów wyposażenia wnętrz, w celu umożliwienia konsumentom ich wygodnego oglądu i nabycia, **37** usługi budowlane w zakresie tapetowania, układania paneli, płytek ściennych i podłogowych oraz boazerii, malowania, hydrauliki, instalacji, dekarstwa oraz innych robót wykończeniowych związanych z budynkami, usługi naprawcze istniejących obiektów budowlanych.

(111) **165137** (220) 2002 04 11 (210) 249042
(151) 2005 05 16 (441) 2002 10 21
(732) Zakłady Tytoniowe w Lublinie Spółka Akcyjna, Lublin, PL.
(540) port royal
(510), (511) **34** artykuły dla palących: papierosy, tytoń przetworzony, krajanka tytoniowa.

(111) **165138** (220) 2002 04 11 (210) 249043
 (151) 2005 05 16 (441) 2002 10 21
 (732) Zakłady Tytoniowe w Lublinie Spółka Akcyjna, Lublin, PL.
 (540) los alamos
 (510), (511) **34** artykuły dla palących: papierosy, tytoń przetworzony, krajanka tytoniowa.

(111) **165139** (220) 2002 04 11 (210) 249044
 (151) 2005 05 16 (441) 2002 10 21
 (732) Zakłady Tytoniowe w Lublinie Spółka Akcyjna, Lublin, PL.
 (540) santa fe
 (510), (511) **34** artykuły dla palących: papierosy, tytoń przetworzony, krajanka tytoniowa.

(111) **165140** (220) 2002 04 11 (210) 249045
 (151) 2005 05 16 (441) 2002 10 21
 (732) Zakłady Tytoniowe w Lublinie Spółka Akcyjna, Lublin, PL.
 (540) van haagen
 (510), (511) **34** artykuły dla palących: papierosy, tytoń przetworzony, krajanka tytoniowa.

(111) **165141** (220) 2001 02 21 (210) 231864
 (151) 2005 09 07
 (732) AHA POLSKA Spółka z o.o., Warszawa, PL.
 (540) AHA

(510), (511) **35** agencje informacji handlowej, agencje reklamowe, badanie opinii, badania w dziedzinie działalności gospodarczej, badania rynku, specjalistyczne doradztwo handlowe, doradztwo w zakresie organizowania i kierowania działalnością gospodarczą, doradztwo w zakresie prowadzenia działalności gospodarczej, doradztwo w zakresie zarządzania kadrowego, doradztwo specjalistyczne dla firm, doradztwo w zakresie organizacji i zarządzania, ekspertyzy dla firm i informacje o nich, agencje importowo-eksportowe, zdobywanie informacji o działalności gospodarczej, marketing, ogłoszenia prasowe, rozpowszechnianie ogłoszeń reklamowych, organizowanie wystaw w celach handlowych lub reklamowych, pomoc w prowadzeniu działalności gospodarczej, biuro pośrednictwa pracy, prowadzenie ksiąg, reklama radiowa, reklama i działalność informacyjna, publikowanie tekstów reklamowych, reklamy radiowe, reklamy telewizyjne, rekrutacja osób, promocja dla osób trzecich, informacje statystyczne, transkrypcja informacji, zarządzanie profesjonalną działalnością artystyczną, pomoc w zarządzaniu przedsiębiorstwami handlowymi lub przemysłowymi, zarządzanie zbiorami informatycznymi, **38** agencje informacyjne, agencje prasowe, informacja o telekomunikacji, przesyłanie informacji, przesyłanie danych przy pomocy terminali komputerowych i sieci światłowodowych, przesyłanie informacji tekstowej i obrazowej za pomocą komputera, poczta elektroniczna, **41** organizowanie i prowadzenie kongresów, publikacja i wypożyczanie książek, organizowanie loterii, organizowanie i prowadzenie konferencji i kongresów, organizowanie i prowadzenie pracowni specjalistycznych, organizowanie i prowadzenie seminariów i sympozjów, organizowanie i prowadzenie zjazdów, organizowanie konkursów edukacyjnych i rozrywkowych, organizowanie konkursów piękności, organizowanie spektakli, organizowanie wystaw w celach kulturalnych i edukacyjnych, organizowanie zabaw i balów, produkcja filmów, produkcja filmów na kasetach wideo, publikowanie książek, publikowanie tekstów innych niż reklamowe, informacja o rozrywce, montaż programów telewizyjnych i radiowych, szkoły z internatami, organizowanie zawodów sportowych, doradztwo zawodowe nie dotyczące działalności gospodarczej, kluby towarzyskie lub edukacyjne, **42** odtwarzanie komputerowych baz danych, programowanie komputerów, doradztwo w zakresie własności intelektualnej, zarządzanie prawami autorskimi.

(111) **165142** (220) 2002 04 12 (210) 249187
 (151) 2005 06 23 (441) 2002 10 21

(732) De Care E. Szała, E. Śleszyńska Spółka Jawna, Warszawa, PL.
 (540)

*Życie jest
 zbyt krótkie
 aby jeść
 nudne jedzenie*

(531) 26.11, 27.5
 (510), (511) **29** mięso, ryby, drób, dziczyzna, ekstrakty mięsne, konserwowane, suszone i gotowane owoce i warzywa, galaretki, dżemy, kompoty, jaja, mleko, produkty mleczne, oleje i tłuszcze jadalne, **30** kawa, herbata, kakao, cukier, ryż, tapioka, sago, zamiastki kawy, mąka i produkty zbożowe, chleb, wyroby cukiernicze i słodczyce, lody, miód, melasa (syropy), drożdże, proszek do pieczenia, sól, musztarda, ocet, sosy (przyprawy), przyprawy, lód, **31** rośliny zbożowe (ziarno) i produkty rolne, ogrodnicze, leśne, nie ujęte w innych klasach, zwierzęta żywe, świeże owoce i warzywa, nasiona, rośliny i kwiaty, karma dla zwierząt, sód, **35** usługi reklamowe dla osób trzecich, zarządzanie i administrowanie biznesem w zakresie restauracji i barów szybkiej obsługi, **39** usługi w zakresie pakowania i składowania towarów, **41** usługi w zakresie szkoleń gastronomicznych, **43** usługi w zakresie dostarczania potraw i napojów, usługi w zakresie tymczasowego zakwaterowania, usługi gastronomiczne, cateringowe oraz prowadzenie restauracji, barów i kawiarni.

(111) **165143** (220) 2002 04 11 (210) 249049
 (151) 2005 05 24 (441) 2002 10 21
 (732) WAWEL S.A., Kraków, PL.
 (540)

MAREK

(531) 27.5
 (510), (511) **30** wyroby cukiernicze i piekarnicze, słodczyce, batony, ciastka, czekolady i czekoladki, wafle i wafelki.

(111) **165144** (220) 2002 04 11 (210) 249050
 (151) 2005 05 24 (441) 2002 10 21
 (732) WAWEL S.A., Kraków, PL.
 (540)

MACIEJ

(531) 27.5
 (510), (511) **30** wyroby cukiernicze i piekarnicze, słodczyce, batony, ciastka, czekolady i czekoladki, wafle i wafelki.

(111) **165145** (220) 2002 04 11 (210) 249051
 (151) 2005 05 24 (441) 2002 10 21
 (732) WAWEL S.A., Kraków, PL.
 (540)

**ZŁOTY
 KASZTANEK**

(531) 27.5
 (510), (511) **30** wyroby cukiernicze i piekarnicze, słodczyce, batony, ciastka, czekolady i czekoladki, wafle i wafelki.

(111) **165146** (220) 2002 04 11 (210) 249052
 (151) 2005 05 24 (441) 2002 10 21
 (732) WAWEL S.A., Kraków, PL.

(540)

SŁODKIE PRAGNIENIA

(531) 27.5

(510), (511) **30** wyroby cukiernicze i piekarnicze, słodczyce, batony, ciastka, czekolady i czekoladki, wafle i wafelki.

(111) **165147** (220) 2002 04 29 (210) 249815
(151) 2005 07 08 (441) 2002 11 04
(732) Przedsiębiorstwo Produkcyjno-Handlowo-Usługowe „MATIS”
Teresa Jastrzębowska, Brzeziny, PL.

(540)

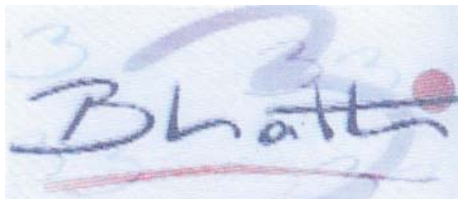

Kolory znaku: czarny, czerwony, niebieski, bładniebieski

(531) 26.1, 27.5, 29.1

(510), (511) **25** odzież.

(111) **165148** (220) 2002 04 30 (210) 249912
(151) 2005 08 05 (441) 2002 11 04
(732) Bayer Corporation, Pittsburgh, US.

(540) ENTRUST

(510), (511) **10** medyczne instrumenty, przyrządy i urządzenia diagnostyczne do analizowania płynów wewnątrzustrojowych, urządzenia i przyrządy do uzyskiwania próbek krwi, kasyety zawierające odczynnik.

(111) **165149** (220) 2002 04 30 (210) 249913
(151) 2005 08 05 (441) 2002 11 04
(732) Bayer Corporation, Pittsburgh, US.

(540) EASYFILL

(510), (511) **05** medyczne odczynniki diagnostyczne do analizowania płynów wewnątrzustrojowych.

(111) **165150** (220) 2002 05 13 (210) 250282
(151) 2005 07 28 (441) 2002 11 18
(732) Toruńskie Zakłady Materiałów Opatrunkowych Spółka Akcyjna,
Toruń, PL.

(540) limfiset

(510), (511) **05** bawełna i wata dla celów medycznych, wyroby z bawełny i waty dla celów medycznych, plastry, **10** bandaże elastyczne.

(111) **165151** (220) 2002 05 17 (210) 250478
(151) 2005 08 11 (441) 2002 11 18
(732) „POLFARMEX” Spółka Akcyjna, Kutno, PL.

(540) aprofen

(510), (511) **05** produkty farmaceutyczne.

(111) **165152** (220) 2002 05 20 (210) 250573
(151) 2005 07 22 (441) 2002 12 02
(732) „LUX FISH” Przydział i Jaskulscy Spółka Jawna
Jerzy Przydział, Anna Jaskulska, Paweł Jaskulski,
Szczecin, PL.

(540)



Kolory znaku: czerwony, niebieski

(531) 3.9, 27.5, 29.1

(510), (511) **35** zgrupowanie na rzecz osób trzecich różnych towarów pozwalające nabywcy je oglądać i kupować w hurtowniach artykułów spożywczych: ryb, skorupiaków i mięczaków, owoców i warzyw, mięsa i wyrobów mięsnych, wyrobów mleczarskich, jaj i pozostałej żywności, **39** usługi w zakresie magazynowania i przechowywania towarów.

(111) **165153** (220) 2002 05 24 (210) 250792
(151) 2005 06 30 (441) 2002 12 02
(732) Hill's Pet Nutrition, Inc., Topeka, US.

(540) HILL'S SCIENCE PLAN NATURE'S BEST

(510), (511) **31** pokarm dla psów, kotów i innych zwierząt domowych.

(111) **165154** (220) 2002 05 27 (210) 250852
(151) 2005 07 28 (441) 2002 12 02
(732) Toruńskie Zakłady Materiałów Opatrunkowych
Spółka Akcyjna, Toruń, PL.

(540) cannula plast

(510), (511) **05** opatrunki włókninowe, opatrunki jałowe, opatrunki włókninowe do mocowania kaniuli.

(111) **165155** (220) 2002 05 29 (210) 251012
(151) 2005 07 08 (441) 2002 12 02
(732) „Żywiec - Zdrój” Spółka Akcyjna, Cięcina, PL.

(540) ŻYWIECKI ZDRÓJ

(510), (511) **32** wody mineralne, napoje bezalkoholowe, syropy, preparaty do przygotowania napojów, napoje owocowe.

(111) **165156** (220) 2002 05 29 (210) 251013
(151) 2005 07 08 (441) 2002 12 02
(732) „Żywiec - Zdrój” Spółka Akcyjna, Cięcina, PL.

(540) ŻYWIECKIE ZDROJE

(510), (511) **32** wody mineralne, napoje bezalkoholowe, syropy, preparaty do przygotowania napojów, napoje owocowe.

(111) **165157** (220) 2002 06 12 (210) 251480
(151) 2005 07 25 (441) 2002 12 16
(732) Amgen Inc., Thousand Oaks, US.

(540) PARAREG

(510), (511) **05** preparaty farmaceutyczne.

(111) **165158** (220) 2002 06 12 (210) 251481
(151) 2005 07 22 (441) 2002 12 16
(732) Amgen Inc., Thousand Oaks, US.

(540) SENSIPAR

(510), (511) **05** preparaty farmaceutyczne.

(111) **165159** (220) 2002 06 13 (210) 251539
(151) 2005 07 07 (441) 2002 12 16
(732) P.H.U. „DEFTRANS” Spółka z o.o., Wszewilki, PL.

(540)

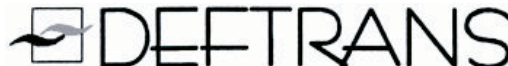

(531) 26.4, 26.11, 27.5

(510), (511) **20** meble, w tym metalowe, wyroby meblarskie, wyroby z drewna i masy plastycznej, lustra, ramy, regały, konsole, półki, elementy mebli, galanteria z drewna, meble łazienkowe, **35** usługi importowo eksportowe, prowadzenie przedstawicielstw handlowych podmiotów zagranicznych w kraju, doradztwo handlowe, prowadzenie sklepów i/lub hurtowni dla towarów meblowych, **40** obróbka materiałów metalowych i drzewnych, usługi stolarskie, tartaki, przeróbki mebli.

(111) **165160** (220) 2002 06 21 (210) 251868
(151) 2005 08 02 (441) 2002 12 30
(732) KylskŃpsoposi AB, Örebro, SE.
(540) MAGNOTKI
(510), (511) **09** płytki z magnezem z nadrukami słownymi.

(111) **165161** (220) 2002 06 05 (210) 251195
(151) 2005 07 13 (441) 2002 12 16
(732) Philip Morris Products Inc., Richmond, US.
(540) LONESTAR SALOON
(510), (511) **21** sprzęt (utensylia) i pojemniki stosowane w gospodarstwie domowym i kuchni (nie z metali szlachetnych lub nimi pokrytych), wyroby szklane, porcelana i wyroby ceramiczne nie zawarte w innych klasach.

(111) **165162** (220) 2002 06 05 (210) 251196
(151) 2005 07 13 (441) 2002 12 16
(732) Philip Morris Products Inc., Richmond, US.
(540) MARLBORO FLAVOR RIDE
(510), (511) **09** urządzenia do rejestracji, przesyłania lub odtwarzania dźwięku lub obrazu, magnetyczne nośniki danych, płyty do nagrywania, wstępnie nagrane płyty CD i taśmy, rejestratory muzyki (nagrywarki).

(111) **165163** (220) 2002 06 05 (210) 251197
(151) 2005 07 13 (441) 2002 12 16
(732) Philip Morris Products S.A., Neuchatel, CH.
(540) MARLBORO FLAVOR RIDE
(510), (511) **16** materiały drukowane, **34** tytoń surowy nieprzerobiony lub przetworzony włączając cygara, papierosy, cygaretki, tytoń do zwijania własnych papierosów, tytoń fajkowy, tytoń do żucia, tytoń tabakowy, substytuty tytoniu (nie do celów medycznych), artykuły dla palaczy, włączając bibułkę do papierosów w postaci listków i tubek, filtry do papierosów, puszki na tytoń, kasetki i popielniczki nie z metali szlachetnych, ich stopów lub nimi pokryte, fajki, kieszonkowe urządzenia do zwijania papierosów, zapalniczki, zapalki.

(111) **165164** (220) 2002 06 05 (210) 251198
(151) 2005 07 13 (441) 2002 12 16
(732) Philip Morris Products Inc., Richmond, US.
(540) MARLBORO UNLIMITED
(510), (511) **16** gazety, czasopisma, periodyki.

(111) **165165** (220) 2002 06 21 (210) 251871
(151) 2005 08 02 (441) 2002 12 30
(732) Citibank, N.A., a National Banking Association, New York, US.
(540) CITIBANK AGENCY TREASURY SERVICES
(510), (511) **36** usługi finansowe, usługi bankowe, usługi maklerskie i inwestycyjne, usługi ubezpieczeniowe, usługi w zakresie spraw monetarnych, usługi związane z nieruchomościami, usługi w zakresie pożyczek, kredytów i innych form finansowania, usługi w zakresie udzielania pomocy wydziałom finansowym przy administrowaniu transakcji outsourcingowych, włączając, ale nie ograniczając do potwierdzania, zawierania i uzgadniania portfeli kre-

dytowych, zarządzania płynnością oraz zapewniania usług w zakresie netting'u, księgowości oraz sprawozdań.

(111) **165166** (220) 2002 06 22 (210) 251887
(151) 2005 08 02 (441) 2002 12 30
(732) „KONGER” Bogdan Gosztyła, Blizne Łaszczyńskiego, PL.
(540) MonoMax
(510), (511) **28** sprzęt wędkarski: wędki, żyłki, szaławiki, podbiera-

(111) **165167** (220) 2002 06 24 (210) 251949
(151) 2005 08 03 (441) 2002 12 30
(732) „ERICUS” Piotr Masłowski, Darłowo, PL.
(540)



Kolory znaku: jasnożółty, czerwony

(531) 2.1, 24.9, 27.5, 29.1

(510), (511) **29** flaki, kiełbasy, mięso, mięso drobiowe, mięso z dziczyzny, ekstrakty mięsne, galaretki mięsne, podroby, rosoły, salami, smalec, wędliny.

(111) **165168** (220) 2002 06 24 (210) 251950
(151) 2005 08 03 (441) 2002 12 30
(732) „ERICUS” Piotr Masłowski, Darłowo, PL.
(540)



Kolory znaku: niebieski, żółty, biały

(531) 11.3, 24.9, 27.5, 29.1

(510), (511) **29** flaki, kiełbasy, mięso, mięso drobiowe, mięso z dziczyzny, ekstrakty mięsne, galaretki mięsne, podroby, rosoły, salami, smalec, wędliny.

(111) **165169** (220) 2002 07 04 (210) 252452
(151) 2005 07 14 (441) 2003 01 13
(732) Evropeiskaya Podshipnikovaya Korporatsiya Joint Stock Company, Moskwa, RU.
(540)



Kolory znaku: niebieski, szary, biały

(531) 26.1, 26.2, 26.7, 27.5, 29.1

(510), (511) **07** łożyska, łożyska do gręplarek, pierścienie kulkowe do łożysk, dziurkarki oraz wrębiarki udarowe, oprawy i wsporniki łożyskowe, łożyska toczne, łożyska wału transmisyjnego, maźnice, łożyska wałeczkowe (wałcowe), łożyska samosmarujące, łożyska kulkowe, dławnice, przeguby Cardana.

(111) **165170** (220) 2002 07 10 (210) 252647
 (151) 2005 08 02 (441) 2003 01 13
 (732) The Procter & Gamble Company, Cincinnati, US.
 (540)



(531) 26.1, 26.2, 26.4, 27.5
 (510), (511) **03** preparaty do pielęgnacji i higieny ust, zębów, gardła, dziąseł i jamy ustnej, preparaty do płukania zapobiegające osadzeniu się kamienia nazębnego i próchnicy, środki do czyszczenia zębów, środki do pielęgnacji zębów, proszki do czyszczenia zębów, pasty do zębów, płyny do płukania ust, proszki czyszczące, tabletki koloryzujące kamień nazębny, **05** medyczne preparaty pielęgnacji i higieny ust, zębów, gardła, dziąseł i jamy ustnej, preparaty do płukania zapobiegające osadzeniu się kamienia nazębnego i próchnicy, środki do czyszczenia zębów, środki do pielęgnacji zębów, proszki do czyszczenia zębów, pasty do zębów, płyny do płukania ust, preparaty w aerozolu do ust, żele do zębów, żele z fluorem, płyny do płukania zębów z fluorem, proszki czyszczące, tabletki koloryzujące kamień nazębny, preparaty do prewencyjnej pielęgnacji zębów i dziąseł, tabletki do żucia do pielęgnacji zębów, medyczne gumy do żucia, produkty czyszczące i pielęgnacyjne również z efektem dezynfekującym do sztucznych zębów, protez, klamer i mostów, środki klejące do sztucznych zębów, proszki klejące, **21** szczoteczki do zębów, materiały przygotowane do robienia szczoteczek, ultrasonograficzne urządzenia czyszczące do protez dentystycznych, nie elektryczne przyrządy i materiały zawarte w klasie 21 do celów czyszczących, części i wyposażenie zawarte w klasie 21 do wyżej wymienionych towarów, szczotki, przyrządy trzymające i dozujące zawarte w klasie 21, **30** gumy do żucia.

(111) **165171** (220) 1998 06 24 (210) 188632
 (151) 2005 07 05
 (732) JUPITERMEDIA CORPORATION, Darien, US.
 (540) INTERNET.COM

(510), (511) **16** druki, publikacje, periodyki, czasopisma, biuletyny informacyjne, książki, książki telefoniczne i adresowe, programy komputerowe zarejestrowane na papierze lub na kartonie, ulotki, reprodukcje i odbitki graficzne, grafiki, torby, kalendarze, materiały piśmienne, plakaty, obrazki i rysunki, podkładki pod myszy komputerowe, pióra i długopisy, ołówki, karty okolicznościowe, przybory do pisania, notatniki, tablice reklamowe i ogłoszeniowe, pudełka.

(111) **165172** (220) 1999 03 01 (210) 198511
 (151) 2005 08 05
 (732) Sigma Corporation, Tokio, JP.
 (540)

Σ SIGMA CORPORATION

(531) 27.5, 28.7
 (510), (511) **09** kamery, obiektywy, urządzenia dopasowujące do obiektywów, urządzenia do oświetlania błyskowego, lornetki, części i akcesoria do w/w towarów.

(111) **165173** (220) 2000 07 17 (210) 221378
 (151) 2005 05 23
 (732) TOMOS Tomasz Ostrowski, Warszawa, PL.
 (540) B2C

(510), (511) **09** nośniki danych magnetyczne, karty magnetyczne, programy komputerowe, **35** transkrypcja informacji, zarządzanie

zbiorami informatycznymi, reklama za pośrednictwem sieci komputerowej, rozpowszechnianie materiałów reklamowych, informacje statystyczne, badanie w dziedzinie działalności gospodarczej, administrowanie hotelami, zarządzanie hotelami, ekspertyzy w zakresie działalności gospodarczej, **36** doradztwo finansowe, informacje finansowe, operacje finansowe, usługi finansowe, pośrednictwo giełdowe, obsługa kart kredytowych, **38** przysyłanie informacji tekstowej i obrazowej przy pomocy komputera.

(111) **165174** (220) 2000 11 29 (210) 228106
 (151) 2005 07 06
 (732) SEZAM - Radio Taxi S.C. Janusz Słysz, Arkadiusz Korek, Ryszard Sobczyk, Józef Gałus, Stanisław Słysz, Gliwice, PL.
 (540)



Kolory znaku: czarny, biały, pomarańczowy

(531) 16.1, 26.7, 27.5, 29.1
 (510), (511) **39** usługi taksówkowe, usługi w zakresie transportu samochodowego bagażowego i autobusowego, wynajmowanie garaży, wynajmowanie miejsc parkingowych, usługi świadczone przez kierowców.

(111) **165175** (220) 2001 01 05 (210) 229798
 (151) 2005 05 16
 (732) VOLKSWAGEN BANK POLSKA Spółka Akcyjna, Warszawa, PL.

(540) Plus Minus Konto
 (510), (511) **36** prowadzenie rachunków bankowych, przyjmowanie wkładów oszczędnościowych i lokat terminowych, udzielanie i zaciąganie kredytów i pożyczek pieniężnych, wykonywanie operacji czekowych i wekslowych, przyjmowanie i dokonywanie lokat w bankach krajowych, udzielanie i przyjmowanie poręczeń i gwarancji bankowych, dokonywanie rozliczeń pieniężnych, wydawanie kart płatniczych oraz wykonywanie operacji przy ich użyciu, emitowanie papierów wartościowych i dokonywanie obrotu tymi papierami.

(111) **165176** (220) 2001 02 05 (210) 231093
 (151) 2005 07 11
 (732) Orange Personal Communications Services Limited, Bristol, GB.
 (540)



Kolory znaku: pomarańczowy, biały

(531) 26.4, 27.5, 29.1
 (510), (511) **09** aparaty i przyrządy łącznościowe i telekomunikacyjne, elektryczne i elektroniczne aparaty i przyrządy, wszystkie do przetwarzania, rejestracji, magazynowania, transmisji, wyszukiwania lub odbioru danych, aparaty do nagrywania, transmisji lub reprodukcji dźwięku, obrazu lub zakodowanych danych, aparaty telewizyjne, hologramy, komputery, programowane układy elektroniczne do przenoszenia danych, programy komputerowe, oprogramowanie komputerowe, dyski, taśmy i drutowe pamięci magnetyczne wszystkie będące magnetycznymi nośnikami da-

nych, karty magnetyczne czyste i z zapisem, oprogramowanie komputerowe dostarczane z Internetu, publikacje elektroniczne (ściągalne) dostarczane w trybie on-line z komputerowej bazy danych lub z Internetu, oprogramowanie komputerowe i urządzenia telekomunikacyjne (w tym modemy) umożliwiające połączenie z bazami danych i z Internetem, oprogramowanie komputerowe umożliwiające wyszukiwanie danych, moduły ładowalne z muzyką w formie cyfrowej (ściągalne) dostarczane z komputerowej bazy danych lub z Internetu, moduły ładowalne z muzyką w formie cyfrowej dostarczane z plików MP3, odtwarzacze plików MP3, nadajniki i odbiorniki satelitarne, przewody drutowe elektryczne i kable elektryczne, druty rezystancyjne, elektrody, aparaty i przyrządy przywoławcze, radiowe aparaty i przyrządy przywoławcze oraz aparaty i przyrządy radiotelefoniczne, telefony, telefony przenośne i słuchawki telefoniczne, akcesoria do telefonów i słuchawek telefonicznych, adaptory do telefonów, urządzenia do ładowania akumulatorów telefonicznych, telefoniczne zestawy głośnomówiące na biurko lub stosowane w samochodach, widełki do samochodowych słuchawek telefonicznych, torby i futerały przystosowane szczególnie do przechowywania i przenoszenia telefonów przenośnych oraz wyposażenia i akcesoriów telefonicznych, skomputeryzowane organizery osobiste, anteny, baterie, mikroprocesory, klawiatury, modemy, elektroniczne globalne systemy określania położenia, elektroniczne aparaty i przyrządy nawigacyjne i określające położenie, aparaty i przyrządy do monitorowania (inne niż do monitorowania in-vivo), aparaty radiowe, elektryczne aparaty i przyrządy sterujące, testujące (inne niż do testowania in-vivo), sygnalizacyjne, kontrolne i do celów dydaktycznych, aparaty i przyrządy optyczne i elektrooptyczne, filmy wideo, elektryczne i elektroniczne akcesoria i sprzęt peryferyjny zaprojektowany i przystosowany do używania z komputerami, urządzeniami audiowizualnymi oraz sprzętem i aparatami do gier elektronicznych, części i osprzęt do wszystkich wyżej wymienionych towarów, **16** papier, karton, tektura i wyroby z tych materiałów nie zawarte w innych klasach, druki, fotografie, obrazy, ramy do obrazów, książki, magazyny, czasopisma, wydawnictwa drukowane, przybory do pisania, papier listowy, materiały piśmienne, sprzęt biurowy, przybory do przechowywania materiałów piśmiennych, nie zawarte w innych klasach, przybory do rysowania i malowania, notatniki, książki adresowe, terminarze i notesy do osobistych zapisków, zakładki, kalendarze, plakaty, notesy do planowania, materiały do modelowania nie zawarte w innych klasach, materiały instruktażowe i szkoleniowe, torby z papieru, kartonu i tworzyw sztucznych, **18** wyroby ze skóry lub imitacji skóry, torby, portmonetki, portfele i futerały, parasolki i parasole, torby z tworzyw sztucznych zawarte w tej klasie, **25** artykuły odzieżowe, obuwie, nakrycia głowy, **28** gry i przedmioty do zabawy, gry elektroniczne nie zawarte w innych klasach, artykuły gimnastyczne, artykuły sportowe, **35** usługi reklamowe, usługi promocyjne w dziedzinie biznesu, usługi w zakresie zarządzania firmami, usługi w zakresie administrowania firmami, organizacja i zarządzanie planami bodźców i lojalności handlowej, usługi informacyjne dotyczące biznesu, usługi administracyjne dotyczące przygotowywania i organizowania sprzedaży wysyłkowej, organizowanie prezentacji handlowych, badania i ekspertyzy dotyczące biznesu, usługi dotyczące prognoz gospodarczych, doradztwo gospodarcze, usługi biurowe i sekretarskie, organizowanie i prowadzenie wystaw w celach handlowych, licytacje za pośrednictwem Internetu, usługi administracyjne dotyczące sprzedaży przez Internet, reklama w celach promocji handlu elektronicznego, dostarczanie informacji i doradztwo dotyczące zaopatrywania i promocji produktów oraz doboru i wystawiania towarów, dostarczanie informacji i doradztwo dla ewentualnych nabywców produktów i towarów, wszystkie wyżej wymienione usługi dostarczane w trybie on-line z komputerowej bazy danych lub przez Internet lub dostarczane poprzez inne media, usługi w zakresie kompilacji i transkrypcji danych, usługi w zakresie kompilacji reklam do używania na stronach internetowych, usługi w zakresie kompilacji katalogów do publikacji w Internecie, dostarczanie miejsca na stronach internetowych w celu reklamowania towarów i usług, przetwarzanie danych, telefoniczne usługi zgłoszeniowe oraz usługi w zakresie przyjmowania i przekazywania wiadomości, usługi dotyczące zarządzania dany-

mi oraz usługi inwentaryzacyjne świadczone drogą elektroniczną, informacja i doradztwo dotyczące wszystkich wyżej wymienionych usług świadczone w trybie on-line z komputerowej bazy danych lub za pośrednictwem Internetu, aukcje on-line, **36** ubezpieczenia, działalność finansowa, ubezpieczenia i finansowanie urzędów, systemów i instalacji telekomunikacyjnych, obsługa kart kredytowych oraz zapewnianie urzędów i udogodnień w korzystaniu z kart kredytowych, usługi dotyczące elektronicznego przesyłania funduszy i obsługa transakcji w trybie on-line, usługi finansowe, w tym także świadczone za pośrednictwem komputerów, usługi bankowe, usługi dotyczące inwestowania i zarządzania funduszami, administrowanie funduszami i inwestycjami, wycena w trybie on-line kapitału, akcji, nieruchomości i innej własności jak również szacowanie portfeli inwestycyjnych, usługi agencji pośrednictwa nieruchomości, zarządzanie nieruchomościami oraz udzielanie informacji i doradztwo dotyczące wyżej wymienionych usług, dostarczanie informacji w dziedzinie finansów, notowania giełdowe, informacja dotycząca papierów wartościowych i akcji, pośrednictwo maklerskie akcji i obligacji, prowadzenie działalności dotyczącej zbierania funduszy, zbiórki funduszy na cele dobroczynne, organizacja zbiórek i organizacja działalności dotyczącej zbiórek funduszy, sponsorowanie finansowe, usługi dyskontowe, informacja i doradztwo w dziedzinie ubezpieczeń, działalności finansowej, działalności monetarnej, usługi bankowe w domu klienta i usługi bankowe świadczone za pośrednictwem Internetu, informacja na temat papierów wartościowych i akcji, pośrednictwa maklerskiego akcji i obligacji, organizowanie pożyczek na zakup pojazdów, wyżej wymienione usługi dostarczane w trybie on-line z komputerowej bazy danych lub Internetu, informacja i doradztwo dotyczące wszystkich wyżej wymienionych usług świadczone w trybie on-line z komputerowej bazy danych lub za pośrednictwem Internetu, **37** instalacja, konserwacja i naprawy aparatów i systemów telekomunikacyjnych, telefonów, telefonów przenośnych i słuchawek telefonicznych, aparatów przywoławczych, radiowych aparatów przywoławczych, aparatów radiotelefonicznych, komputerów i organizatorów osobistych, sprzętu komputerowego, nadajników i odbiorników satelitarnych, informacja, doradztwo i konsultacje dotyczące wszystkich wyżej wymienionych usług dostarczane w trybie on-line z komputerowej bazy danych lub z Internetu lub dostarczane przez inne media, informacja i doradztwo dotyczące budownictwa, konserwacji i napraw, wszystkie dostarczane poprzez łącza telekomunikacyjne, informacja i doradztwo dotyczące konserwacji i napraw pojazdów, wszystkie dostarczane poprzez łącza telekomunikacyjne, informacja dotycząca napraw lub instalacji, dostarczana w trybie on-line z komputerowej bazy danych lub z Internetu, informacja i doradztwo dotyczące wszystkich wyżej wymienionych świadczone w trybie on-line z komputerowej bazy danych lub z Internetu, **38** usługi telekomunikacyjne, łącznościowe, usługi telefoniczne, faksowe, telexowe, usługi w zakresie zbierania i transmisji informacji, usługi w zakresie przywoływania osób do telefonu za pomocą radia oraz usługi poczty elektronicznej, transmisje i odbiór danych i informacji, usługi w zakresie dostarczania wiadomości drogą elektroniczną, usługi informacyjne w trybie on-line dotyczące telekomunikacji, usługi w zakresie wymiany danych, przekazywanie danych drogą telekomunikacyjną, łączność satelitarna, nadawanie lub transmitowanie programów radiowych lub telewizyjnych, usługi w zakresie wideotekstu, teletekstu i przeglądania danych, usługi w zakresie przesyłania obrazów, usługi wideokonferencyjne, usługi wideotelefoniczne, przesyłanie informacji (w tym strony www), programów komputerowych i innych danych, umożliwienie dostępu do Internetu, umożliwienie połączeń telekomunikacyjnych z Internetem lub bazami danych, umożliwienie dostępu do stron z muzyką w Internecie, umożliwienie dostępu do plików muzycznych MP3 w Internecie, dostarczanie modułów ładowalnych z muzyką cyfrową za pośrednictwem łączy telekomunikacyjnych, usługi wyszukiwarki internetowej, usługi w dziedzinie dostępu telekomunikacyjnego, wspomagane komputerowo transmisje wiadomości i obrazów, łączność za pośrednictwem komputera, usługi agencji informacyjnych, transmisje wiadomości i informacji bieżących, wynajmowanie, wydzierżawianie lub wypożyczanie aparatów i przyrządów telekomunikacyjnych, w tym telefonów

przenośnych i akcesoriów do nich, urządzeń do przesyłania informacji, modemów, telewizorów i faksów, usługi informacyjne dotyczące wiadomości i bieżących zagadnień, doradztwo, usługi informacyjne konsultacyjne dotyczące wszystkich wyżej wymienionych usług, **39** odbieranie, składowanie i dostarczanie towarów, organizowanie i prowadzenie usług w zakresie doręczania towarów zamawianych drogą pocztową, opakowywanie i pakowanie towarów, usługi dotyczące organizowania transportu, rezerwacja miejsc podróży, informacja i doradztwo dotyczące podróży i transportu, organizowanie podróży i informacje w tym zakresie, wszystkie dostarczanie w trybie on-line z komputerowej bazy danych lub z Internetu, usługi dotyczące organizowania, wynajmu i parkowania pojazdów, w tym rezerwacji dostarczane poprzez łącza telekomunikacyjne, czarterowanie pojazdów, informacja dotycząca pojazdów mechanicznych dostarczana za pośrednictwem łącza telekomunikacyjnych obejmująca informację o cenach i opis pojazdów, co umożliwia potencjalnym klientom dokonanie właściwego wyboru interesującego ich pojazdu, doradztwo i informacje dotyczące wszystkich wyżej wymienionych usług, **41** usługi edukacyjne i szkolenia, rozrywka, usługi w zakresie sportu i kultury, usługi informacyjne dotyczące edukacji, rozrywki, imprez sportowych i kulturalnych dostarczane w trybie on-line z komputerowej bazy danych lub z Internetu lub dostarczane poprzez inne media, dostarczanie gier elektronicznych z komputerowej bazy danych lub poprzez Internet, wypożyczanie sprzętu wideo i audio, rozrywka radiowa i telewizyjna, dostarczanie publikacji elektronicznych w trybie on-line, publikowanie książek i czasopism w trybie on-line, publikowanie tekstów w formie elektronicznej lub w inny sposób, organizowanie wystaw w celach kulturalnych lub edukacyjnych, umożliwianie dostępu w trybie on-line do wystaw kulturalnych i edukacyjnych oraz do usług wystawienniczych, przygotowywanie programów informacyjnych w celu transmisji przez Internet, organizacja i prowadzenie konferencji, seminariów, sympozjów, zajęć doszkalających i warsztatowych, usługi dotyczące kursów interaktywnych i korespondencyjnych oraz sesji dostarczanych w trybie on-line poprzez łącza telekomunikacyjne lub sieć komputerową lub dostarczane przez inne media, usługi galerii sztuki dostarczane w trybie on-line poprzez łącza telekomunikacyjne, usługi w zakresie gier hazardowych, usługi klubowe, rezerwacja biletów i rezerwacja miejsc na imprezy rozrywkowe, sportowe i kulturalne, usługi elektronicznych bibliotek w zakresie dostarczania informacji elektronicznych (w tym informacje archiwalne) w formie tekstów elektronicznych, informacji audio i/lub wideo oraz danych, gier i zabaw, udostępnianie i obsługa elektronicznych konferencji, grup dyskusyjnych i usługi w dziedzinie umożliwiania nawiązywania w czasie rzeczywistym komunikacji między użytkownikami komputerów, udostępnianie z Internetu muzyki w formie cyfrowej (tylko do odsłuchu), dostarczanie muzyki w formie cyfrowej (tylko do odsłuchu) ze stron internetowych zawierających pliki MP3, tłumaczenia, dostarczanie informacji i doradztwo dotyczące wszystkich wyżej wymienionych usług, **42** dostarczanie informacji do jednego lub większej ilości użytkowników poprzez internetowe kawiarnie, bary, kafeterie, bistra, restauracje lub kawiarenki, konserwacja, uaktualnianie i projektowanie oprogramowania i programów komputerowych, usługi w zakresie programowania komputerowego, także w trybie on-line, przygotowywanie i dostarczanie informacji dotyczących komputerów oraz urządzeń sieci komputerowej, umożliwianie dostępu do elektronicznych sieci on-line w celu wyszukiwania informacji, wypożyczanie komputerów, projektowanie, sporządzanie rysunków i tekstów na zamówienie, wszystkie w celu kompilacji stron internetowych, tworzenie i konserwacja stron www, utrzymywanie stron internetowych na rzecz osób trzecich (hosting), instalacja i konserwacja oprogramowania komputerowego, wydzierżawianie czasu dostępu do komputerowej bazy danych, kompilacja, tworzenie i uaktualnianie rejestrów nazw domen komputerowych, przewidywanie pogody, dostarczanie informacji i doradztwo na temat zagadnień dotyczących ochrony środowiska, projektowanie wnętrz oraz informacje i doradztwo dotyczące tych zagadnień, informacje na temat mody dostarczane poprzez łącza telekomunikacyjne z komputerowej bazy danych lub poprzez Internet, informacja i doradztwo dotyczące wszystkich wyżej wymienionych usług świadczone w trybie on-line

z komputerowej bazy danych lub przez Internet, **43** przygotowywanie żywności i napojów, usługi cateringowe, usługi restauracyjne, usługi kawiarni i kafeterii, usługi barów przekąskowych, usługi świadczone przez restauracje typu fast-food, usługi konferencyjne i wystawiennicze polegające na udostępnianiu pomieszczeń na te imprezy, usługi w zakresie rezerwacji hotelowych, usługi biur zapewniających zakwaterowanie, informacja o zakwaterowaniu i rezerwacji, informacje i doradztwo dotyczące żywności, odżywiania i gotowania, informacja i doradztwo dotyczące wszystkich wyżej wymienionych usług świadczone w trybie on-line z komputerowej bazy danych lub za pośrednictwem Internetu, **44** informacje, konsultacje i doradztwo w zakresie ochrony zdrowia i medycyny dostarczane w trybie on-line z komputerowej bazy danych lub przez Internet lub poprzez inne media, usługi informacyjne i porady w dziedzinie urody, informacje i doradztwo w dziedzinie projektowania ogrodów i ogrodnictwa, informacja i doradztwo dotyczące wszystkich wyżej wymienionych usług świadczone w trybie on-line z komputerowej bazy danych lub poprzez Internet, **45** usługi informacyjne i konsultacje w zakresie ochrony i zapobiegania oszustwom, zabezpieczanie majątku osobistego, układanie horoskopów, usługi agencji pośrednictwa w zawieraniu znajomości i organizujących spotkania, usługi agencji zajmujących się konwojowaniem, informacja i doradztwo dotyczące wszystkich wyżej wymienionych usług świadczone w trybie on-line z komputerowej bazy danych lub za pośrednictwem Internetu.

(111) **165177** (220) 2001 06 26 (210) 237478
 (151) 2005 07 25
 (732) ZPOW PEKTOWIN Spółka z o.o., Jasło, PL.
 (540)



Kolory znaku: biały, czerwony, czarny
 (531) 9.1, 27.5, 29.1

(510), (511) **29** dżemy, galaretki owocowe, konfitury, kompoty, marmolada, owoce i warzywa konserwowane, pulpa owocowa, sałatki owocowe i warzywne, warzywa suszone, pektyna dla celów spożywczych, **30** skrobia dla celów spożywczych, **32** woda stołowa i sodowa, woda mineralna niegazowana i gazowana, soki owocowe, soki warzywne, **33** gruszczyk, jabłecznik, kirsz, likiery, miód pitny, napoje alkoholowe z owocami, wina gronowe.

(111) **165178** (220) 2001 07 19 (210) 238477
 (151) 2005 05 11
 (732) DESIMO - DESENVOLVIMENTO E GESTÃO IMOBILIARIA, LDa, Lizbona, PT.
 (540) primea
 (510), (511) **29** majonez, tłuszcze jadalne.

(111) **165179** (220) 2001 08 09 (210) 239497
 (151) 2005 04 21
 (732) EMO FARM Spółka z o.o., Ksawerów k/Łodzi, PL.
 (540) biger
 (510), (511) **03** produkty kosmetyczne, **05** produkty farmaceutyczne, weterynaryjne i higieniczne.

(111) **165180** (220) 2001 08 14 (210) 239678
 (151) 2005 05 04 (441) 2002 02 25
 (732) CADBURY WEDEL Spółka z o.o., Warszawa, PL.
 (540) KAWUŚ
 (510), (511) **30** czekolada, wyroby czekoladowe, cukierki.

(111) **165181** (220) 2001 09 13 (210) 240687
 (151) 2005 05 11 (441) 2002 03 25

(732) Agros Nova Spółka z o.o., Warszawa, PL.

(540) Dr Best

(510), (511) **30** kawa, herbata, kakao, cukier, ryż, mąka, preparaty zbożowe, przyprawy, lód do chłodzenia, tapioka, sago, namiastki kawy, chleb, ciastka, wyroby cukiernicze, piekarnicze, słodczyce, lody, miód, syrop z melasy, drożdże, proszki do pieczenia, sól, musztarda, ocet, sosy (z wyjątkiem sosów do sałat), **32** wody mineralne, gazowane, napoje bezalkoholowe, syropy, preparaty do przygotowywania napojów, napoje owocowe, soki owocowe.

(111) **165182** (220) 2001 10 05 (210) 241499
(151) 2005 05 13 (441) 2002 04 08
(732) Peek & Cloppenburg, Hamburg, DE.
(540)

Van Graaf

Kolory znaku: granatowy, biały

(531) 27.5, 29.1

(510), (511) **18** wyroby ze skóry, rzemienie skórzane, pasy, paski, torby i inne pojemniki nieprzystosowane do przedmiotów w nich przechowywanych, drobne wyroby ze skóry, sakiewki, portmonetki, portfele, etui na klucze, **25** odzież, odzież z tkanin i dzianin oraz wyroby dziewiarskie dla kobiet, mężczyzn i dzieci, odzież wierzchnia, bielizna, odzież rekreacyjna, odzież sportowa, odzież ze skóry, paski, buty, buty z cholewką, obuwie domowe, **35** prowadzenie sklepów i hurtowni w zakresie wyrobów ze skóry, odzieży i obuwia, promocja sprzedaży na rzecz osób trzecich, pomoc w zarządzaniu przedsiębiorstwami handlowymi lub przemysłowymi.

(111) **165183** (220) 2001 10 05 (210) 241500
(151) 2005 05 13 (441) 2002 04 08
(732) Peek & Cloppenburg, Hamburg, DE.
(540)

van Graaf

Kolory znaku: granatowy, biały

(531) 27.5, 29.1

(510), (511) **35** prowadzenie sklepów i hurtowni w zakresie wyrobów ze skóry, odzieży i obuwia, promocja sprzedaży na rzecz osób trzecich, pomoc w zarządzaniu przedsiębiorstwami handlowymi lub przemysłowymi.

(111) **165184** (220) 2001 10 23 (210) 242070
(151) 2005 06 01 (441) 2002 05 06
(732) „FAU” Jacek Krajewski, Rybitwy Zamoście, PL.
(540) CHATA SMAKU
(510), (511) **43** usługi restauracyjne.

(111) **165185** (220) 2001 10 25 (210) 242162
(151) 2005 05 20 (441) 2002 05 06
(732) „CAMBRIDGE SCHOOL OF ENGLISH” Spółka z o.o., Warszawa, PL.
(540)

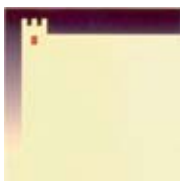

Kolory znaku: kremowy, czerwony, czarny

(531) 7.1, 29.1

(510), (511) **35** usługi reklamowe, **39** organizacja podróży, usługi biur podróży, **41** usługi edukacyjne, kursy korespondencyjne, wypożyczanie, publikowanie książek, kluby edukacyjne, tłumaczenia, **43** usługi restauracji.

(111) **165186** (220) 2001 10 25 (210) 242164
(151) 2005 05 20 (441) 2002 05 06
(732) „CAMBRIDGE SCHOOL OF ENGLISH” Spółka z o.o., Warszawa, PL.
(540)



Kolory znaku: żółty, czarny, czerwony

(531) 4.5, 29.1

(510), (511) **35** usługi reklamowe, **39** organizacja podróży, usługi biur podróży, **41** usługi edukacyjne, kursy korespondencyjne, wypożyczanie, publikowanie książek, kluby edukacyjne, tłumaczenia, **43** usługi restauracji.

(111) **165187** (220) 2001 11 22 (210) 243258
(151) 2005 06 03 (441) 2002 06 03
(732) „AGMAR-TELECOM”
Spółka z ograniczoną odpowiedzialnością Mielec, PL.
(540)



(531) 3.2, 16.1, 27.5

(510), (511) **06** metalowe szafy, stojaki, metalowe złącza kabli, metalowa armatura do przewodów, metalowe budki telefoniczne, przewody antenowe metalowe, metalowe zaciski do rur i kabli, maszty i słupy metalowe, metalowe pręty i słupki ogrodzeniowe, opaski i metalowe zamocowania rur i kabli, metalowe pojemniki na odpady, metalowe pojemniki do magazynowania i transportu, **09** złącza do głowic kablowych, głowice kabli do telekomunikacyjnych kabli miejscowych, osprzęt telekomunikacyjno-sygnalizacyjny, szafy i słupki telekomunikacyjne, telekomunikacyjny osprzęt światłowodowy, nadajniki telewizyjne i radiowe, aparaty telefoniczne, lampy elementy elektroniczne, maszyny i aparatura elektryczna, komputery i peryferyjne urządzenia komputerowe, maszyny i urządzenia biurowe, **17** wyroby z tworzyw sztucznych, materiały izolacyjne i dźwiękoszczelne, **42** prace badawczo-rozwojowe, projektowanie konstrukcji, ekspertyzy inżynierskie.

(111) **165188** (220) 2001 11 27 (210) 243459
(151) 2005 08 02 (441) 2002 06 03
(732) Romanson Co., Ltd., Seoul, KR.
(540)



(531) 26.1, 26.11, 26.13, 27.5

(510), (511) **14** zegarki na rękę, zegarki kieszonkowe, budziki, zegarki na biurko, chronometry elektryczne, chronometry elektroniczne, zegary na ścianę, zegary do naświetlań, bransoletki i łańcuszki do zegarków, zegarki i zegary pomiarowe.

(111) **165189** (220) 2001 12 06 (210) 243948
 (151) 2005 06 29 (441) 2002 06 17
 (732) POLYCHEM SYSTEMS Spółka z o.o., Poznań, PL.
 (540)

PUROTAN

(531) 27.5

(510), (511) **01** materiały powlekające i powlekająco-uszczelniające dla budownictwa, materiały izolacyjne.

(111) **165190** (220) 2001 12 10 (210) 244030
 (151) 2005 05 06 (441) 2002 06 17
 (732) Klasztor Zakonu OO. Paulinów na Jasnej Górze,
 Częstochowa, PL.
 (540)

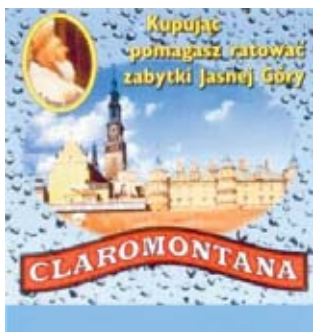

Kolory znaku: brązowy, beżowy, jasnozielony, niebieski, czerwony, czarny, biały, żółty, błękitny i odcienie
 (531) 1.15, 2.1, 7.1, 9.1, 27.5, 29.1

(510), (511) **29** suszone i gotowane owoce i warzywa, konserwowane owoce i warzywa, galaretki, dżemy, kompoty, mleka, produkty mleczne, **30** kawa, herbata, kakao, produkty zbożowe, chleb, wyroby cukiernicze i piekarnicze, słodczyce, miód, lody, przyprawy, pierożki, pierogi, **32** woda mineralna, woda gazowana, napoje bezalkoholowe, soki owocowe, soki warzywne, syropy, **35** kompilacja informacji w komputerowych bazach danych, pozyskiwanie danych do komputerowych baz danych, systematyzacja danych w komputerowych bazach danych, wyszukiwanie w komputerowych bazach danych, skomputeryzowane zarządzanie plikami, służba informacyjna, sortowanie danych w bazach danych, transkrypcja informacji, zarządzanie zbiorami informatycznymi, zgrupowanie na rzecz osób trzecich różnych towarów, usług i informacji pozwalające nabywcy wygodnie je oglądać i kupować na stronie Web dotyczącej sprzedaży różnorodnych towarów, usług i informacji.

(111) **165191** (220) 2002 01 10 (210) 245085
 (151) 2005 08 03 (441) 2002 07 15
 (732) „PasCom” Spółka z o.o., Gdynia, PL.
 (540)

PasCom

(531) 27.5

(510), (511) **09** komputery, maszyny biurowe z klasy 9, **37** usługi naprawy, konserwacji komputerów, **38** usługi telekomunikacyjne z klasy 38, **40** usługi poligraficzne, **42** oprogramowanie 60 projektowanie, aktualizacja, powielanie, konserwacja, instalacja, konwersja danych przez programy komputerowe, licencjonowanie własności intelektualnej, doradztwo w sprawach sprzętu komputerowego, administrowanie stronami komputerowymi (sieciowymi), odzyskiwanie danych komputerowych, projektowanie systemów komputerowych.

(111) **165192** (220) 2002 01 18 (210) 245390
 (151) 2005 05 05 (441) 2002 07 29
 (732) Zakłady Chemiczne „EMICHEM” P.P. Michał Mierzwa,
 Poznań, PL.
 (540)



Kolory znaku: zielony, żółty, czarny, czerwony, biały, pomarańczowy

(531) 1.15, 3.13, 26.1, 26.11, 27.5, 29.1

(510), (511) **03** płyn do spryskiwaczy szyb.

(111) **165193** (220) 2002 01 18 (210) 245391
 (151) 2005 05 05 (441) 2002 07 29
 (732) Zakłady Chemiczne „EMICHEM” P.P. Michał Mierzwa,
 Poznań, PL.
 (540)



Kolory znaku: ciemnoniebieski, żółty, czarny, czerwony, biały, pomarańczowy

(531) 1.15, 26.1, 26.4, 27.5, 29.1

(510), (511) **03** płyn do spryskiwaczy szyb.

(111) **165194** (220) 2002 01 21 (210) 245430
 (151) 2005 06 09 (441) 2002 07 29
 (732) Z.S.E. „OSPEL” Spółka Akcyjna, Wierbka, PL.
 (540)

Akcent

w Twoim domu

Kolory znaku: czerwony, czarny

(531) 27.5, 29.1

(510), (511) **09** dzwonki elektryczne, gwizdki ostrzegawcze, elektryczne dzwonki do drzwi, dzwonki sygnalizacyjne, przekaźniki elektryczne, gongi elektryczne, elektryczne złącza do przewodów elektrycznych, zaciski do przewodów elektrycznych, kable elektryczne, elektryczne gniazdko wtyczkowe natynkowe i podtynkowe, telefoniczne gniazdko wtyczkowe natynkowe i podtynkowe, antenowe gniazdko wtyczkowe natynkowe i podtynkowe, komputerowe gniazdko wtyczkowe natynkowe i podtynkowe, elektryczne gniazdko przenośne, przedłużacze z przenośnymi gniazdam elektrycznymi, przekaźniki elektryczne, przełączniki elektryczne, puszkę przełącznikowe, elektryczne puszkę rozgałęziowe, elektryczne odgałęźniki, urządzenia elektryczne do sterowania, regulacji i do przełączeń, elektryczne regulatory światła, ściemniacze światła dotykowe, czujniki podczerwieni, czujniki zbliżenia, przekaźniki podczerwieni dla funkcji przelączającej i sterującej źródłami światła, moduły sterownicze sterujące przerywaniem światła i/lub przyciemnianiem światła, pulpity rozdzielcze, elektryczne tablice

rozdzielcze, elektryczne szafy rozdzielcze, syreny elektryczne, transformatory dzwonek, przyciski do dzwonek, wyłączniki elektryczne natynkowe i podtynkowe podświetlane, wyłączniki elektryczne natynkowe i podtynkowe: jednobiegowe, dwugrupowe, schodowe, krzyżowe, zwierne dzwonek, zwierne oświetlenie: elektryczne wyłączniki samoczynne, elektryczne wyłączniki żaluzjowe, wyłączniki zdalnie sterowane, wyłączniki sterowane pamięcią.

(111) **165195** (220) 2002 01 31 (210) 245888
 (151) 2005 07 06 (441) 2002 08 12
 (732) Przedsiębiorstwo Produkcyjno-Handlowo-Usługowe „REM-DRÓG” Spółka z o.o., Chorzów, PL.
 (540)



Kolory znaku: czerwony, biały, czarny

(531) 6.7, 7.11, 27.5, 29.1
 (510), (511) **19** betonowe elementy budowlane, **37** usługi asfaltowania, wynajmowania sprzętu budowlanego, układania nawierzchni dróg, malowania pasów na jezdniach, malowania i naprawy znaków, wykonawstwa prac lądowo-inżynierskich, budowy i remontów dróg, autostrad, lotnisk i obiektów sportowych, usługi wynajmowania drogowego oznakowania pionowego, **42** usługi projektowania drogowego oznakowania pionowego.

(111) **165196** (220) 2002 02 07 (210) 246179
 (151) 2005 06 10 (441) 2002 08 12
 (732) Zakłady Farmaceutyczne „UNIA” Spółdzielnia Pracy, Warszawa, PL.
 (540) myclopil
 (510), (511) **03** kosmetyki, **05** preparaty medyczne, dezynfekujące.

(111) **165197** (220) 2002 02 15 (210) 246507
 (151) 2005 07 06 (441) 2002 08 26
 (732) Firma Budowlana VEMA Henryk Płonowski, Warszawa, PL.
 (540)



Kolory znaku: pomarańczowy, czarny

(531) 26.4, 26.7, 27.5, 29.1
 (510), (511) **19** materiały i konstrukcje budowlane niemetalowe, **35** usługi w zakresie sprzedaży materiałów budowlanych, **37** usługi budowlane, nadzór nad robotami budowlanymi, **42** usługi w zakresie projektowania budynków, ekspertyz inżynierskich.

(111) **165198** (220) 2002 02 18 (210) 246545
 (151) 2005 05 12 (441) 2002 08 26
 (732) Przedsiębiorstwo Produkcyjno-Handlowe „JAWA” Jarosław Wyszowski, Anna Wyszowska, Nowa Iwiczna, PL.
 (540) czarodziej
 (510), (511) **28** gry planszowe.

(111) **165199** (220) 2002 02 25 (210) 246854
 (151) 2005 05 18 (441) 2002 08 26
 (732) KH-kipper Spółka z o.o., Kielce, PL.

(540)



Kolory znaku: biały, czerwony, szary

(531) 18.1, 26.1, 27.5, 29.1
 (510), (511) **06** konstrukcje stalowe, **12** samochody ciężarowe, nadwozia samochodów ciężarowych, części zamienne i akcesoria do samochodów ciężarowych, skrzynie ładunkowe wywrotkowe do ciężarówek, przyczepy i naczepy samochodowe, samochody ciężarowe z urządzeniami za- i wyładowczymi, **37** obsługa i naprawa samochodów ciężarowych.

(111) **165200** (220) 2002 02 26 (210) 246951
 (151) 2005 05 24 (441) 2002 09 09
 (732) Ośrodek Szkolenia Agencja Ochrony „COMMANDO” Mieczysław Kopacz, Warszawa, PL.
 (540)



Kolory znaku: biały, czerwony, niebieski, granatowy, czarny

(531) 3.7, 21.3, 23.1, 24.1, 27.5, 29.1
 (510), (511) **41** prowadzenie i organizacja szkoleń, **45** ochrona osób i mienia, monitoring.

(111) **165201** (220) 2002 02 28 (210) 247105
 (151) 2005 06 23 (441) 2002 09 09
 (732) Pharmacia & Upjohn Company, Peapack, US.
 (540) NAXCEL
 (510), (511) **05** antybiotyki weterynaryjne.

(111) **165202** (220) 2002 03 08 (210) 247430
 (151) 2005 07 04 (441) 2002 09 09
 (732) NATA Teresa Zarębska, Gdańsk, PL.
 (540) NATKA
 (510), (511) **32** woda mineralna gazowana, woda mineralna niegazowana, oranżada, soki owocowe, napoje owocowe, soki warzywne, napoje warzywne, lemoniada, napoje musujące, woda gazowana.

(111) **165203** (220) 2002 03 08 (210) 247468
 (151) 2005 06 30 (441) 2002 09 09
 (732) Ad. point Spółka z o.o., Warszawa, PL.
 (540)



Kolory znaku: pomarańczowy, granatowy

(531) 24.17, 27.5, 29.1

(510), (511) **38** radiofonia, programy radiowe (rozpowszechnianie), **41** usługa radiowa (rozrywka), działalność kulturalna, rozrywka.

(111) **165204** (220) 2002 03 19 (210) 247931
(151) 2005 07 22 (441) 2002 09 23
(732) Zakład Produkcyjno-Handlowo-Uslugowy „DELIC-POL” Spółka z o.o., Lindów, PL.
(540) piernik domowy

(510), (511) **30** ciasta, ciastka, wyroby ciastkarskie, wyroby piekarnicze, wyroby cukiernicze, wyroby czekoladowe, ciasta w proszku, ciasta z owocami, słodycze, słodycze na choinkę, pierniki.

(111) **165205** (220) 2002 03 19 (210) 247932
(151) 2005 07 22 (441) 2002 09 23
(732) Zakład Produkcyjno-Handlowo-Uslugowy „DELIC-POL” Spółka z o.o., Lindów, PL.

(540) piernik domowy przekładaniec

(510), (511) **30** ciasta, ciastka, wyroby ciastkarskie, wyroby piekarnicze, wyroby cukiernicze, wyroby czekoladowe, ciasta w proszku, ciasta z owocami, słodycze, słodycze na choinkę, pierniki.

(111) **165206** (220) 2002 04 02 (210) 248603
(151) 2005 06 28 (441) 2002 10 07
(732) Przedsiębiorstwo Produkcyjno-Handlowo-Uslugowe „MULTIGRAF” Henryk Bartoszewski, Piła, PL.

(540) DRUKLAND

(510), (511) **16** czasopisma periodyczne i nieperiodyczne, książki, wyroby papiernicze w tym: druki, plakaty, kalendarze, **35** dystrybucja materiałów reklamowych w tym: próbek, druków, prospektów, broszur, prowadzenie sklepu i/lub hurtowni z wyrobami poligraficznymi i biurowymi, **38** przesyłanie informacji w tym tekstowych i obrazowych przy pomocy komputera, **39** dystrybucja wyrobów poligraficznych i biurowych, dostarczanie towarów zamawianych korespondencyjnie, **40** drukarnie, drukowanie litograficzne i offsetowe, drukowanie rysunków, introligatorstwo, **42** usługi graficzne, projektowanie opakowań.

(111) **165207** (220) 2002 04 08 (210) 248806
(151) 2005 07 11 (441) 2002 10 21
(732) Zakład Odzieżowy „ZUZANNA” Zuzanna Bukowska, Szamotuły, PL.

(540) siseł

(510), (511) **25** bluzy, bluzki, suknie, spódnice, spodnie, marynarki, płaszcze, futra, kombinezony, kurtki, peleryny, ubrania, kostiumy, kamizelki, fartuchy, szale, odzież dziewiarska.

(111) **165208** (220) 2002 04 17 (210) 249348
(151) 2005 07 13 (441) 2002 10 21
(732) Lidia Śniatycka-Olszewska „OLLITO * ART. * PROJEKT”, Szklarska Poręba, PL.

(540) szamanówka

(510), (511) **43** wynajmowanie pokoi gościnnych.

(111) **165209** (220) 2002 05 06 (210) 249995
(151) 2005 06 28 (441) 2002 11 18
(732) „MEBLE KLER” Piotr Kler, Dobrodzień, PL.
(540)



Kolory znaku: czerwony, biały

(531) 25.7, 27.5, 29.1

(510), (511) **18** okładziny i wykończenia z moleskinu i ze skóry dla mebli, **20** meble, meble tapicerowane, meble biurowe, wyroby stolarstwa meblowego, **35** zgrupowanie na rzecz osób trzecich różnych towarów pozwalające nabywcy wygodnie je oglądać i kupować w sklepie z meblami, **37** usługi w zakresie tapicerstwa, konserwacji, odnawiania i napraw mebli.

(111) **165210** (220) 2002 05 06 (210) 250053
(151) 2005 05 13 (441) 2002 11 18
(732) Direct Communication Spółka z o.o., Warszawa, PL.
(540)



Kolory znaku: szary, żółty, fioletowy

(531) 26.4, 26.7, 27.5, 29.1

(510), (511) **35** komputerowe bazy danych, promocja sprzedaży dla osób trzecich, rozpowszechnianie materiałów reklamowych, reklamy korespondencyjne, **42** projektowanie oprogramowania komputerowego.

(111) **165211** (220) 2003 07 02 (210) 266921
(151) 2005 07 12 (441) 2004 01 12
(732) Zakłady Farmaceutyczne „POLPHARMA” Spółka Akcyjna, Starogard Gdański, PL.

(540) AKVIR

(510), (511) **05** produkty farmaceutyczne.

(111) **165212** (220) 2000 06 29 (210) 220580
(151) 2005 06 17
(732) Riviana Foods Inc., Houston, US.

(540) SUCCESS

(510), (511) **30** kawa, herbata, kakao, cukier, ryż, produkty z ryżu, tapioka, sago, kawa nienaturalna, mąka, produkty zbożowe, lody, miód, melasa (syropy), drożdże, proszek do pieczenia, sól, mustrarda, ocet, sosy, przyprawy, lód.

(111) **165213** (220) 2002 05 07 (210) 250076
(151) 2005 08 04 (441) 2002 11 18
(732) Polskie Wydawnictwo Rolnicze Spółka z o.o., Poznań, PL.
(540)



Kolory znaku: złoty, biały

(531) 27.5, 29.1

(510), (511) **16** książki, czasopisma, **35** prowadzenie akcji reklamowych, reprodukcja dokumentacji, **41** nadzór, organizacja i przeprowadzanie konkursów.

(111) **165214** (220) 2002 05 07 (210) 250077
(151) 2005 08 04 (441) 2002 11 18
(732) Polskie Wydawnictwo Rolnicze Spółka z o.o., Poznań, PL.
(540)



Kolory znaku: złoty, poczerńiały złoty, zielony

(531) 5.7, 20.7, 27.5, 29.1

(510), (511) **16** książki, czasopisma, **35** reprodukcja dokumentacji, badania rynku, aukcje, reklama, **41** nadzór, organizacja i przeprowadzanie konkursów.

(111) **165215** (220) 2002 05 07 (210) 250084
(151) 2005 07 01 (441) 2002 11 18
(732) Disney Enterprises, Inc. (a Delaware corporation), Burbank, US.
(540) HOME ON THE RANGE

(510), (511) **03** preparaty wybielające i inne substancje stosowane w praniu, preparaty czyszczące, nabyłszczające, szorujące i ściernie, mydła, wyroby perfumeryjne, olejki eteryczne, kosmetyki, lotiony do pielęgnacji włosów, preparaty do czyszczenia zębów, **09** aparaty i przyrządy naukowe, żeglarskie, geodezyjne, fotograficzne, kinematograficzne, optyczne, wagowe, pomiarowe, sygnalizacyjne, kontrolne, do ratowania życia i do celów dydaktycznych, aparaty i przyrządy do prowadzenia, przełączania, transformacji, akumulacji, regulacji i kontroli elektryczności, aparaty do nagrywania, transmisji i reprodukcji dźwięku i obrazu, magnetyczne nośniki danych, dyski z nagraniami, automaty sprzedające i mechanizmy do urządzeń uruchamianych przez wrzucenie monety, kasy sklepowe, maszyny liczące, sprzęt do przetwarzania danych i komputery, gaśnice, **14** metale szlachetne i ich stopy oraz wyroby z metali szlachetnych lub pokrywane nimi, nie ujęte w innych klasach, wyroby jubilerskie, kamienie szlachetne, instrumenty zegarmistrzowskie i chronometryczne, **16** papier, karton i wyroby z tych materiałów, nie ujęte w innych klasach, materiały drukowane, materiały introligatorskie, fotografie, materiały piśmienne, kleje do materiałów piśmiennych i do celów domowych, materiały dla artystów, pędzle malarskie, maszyny do pisania i sprzęt biurowy (z wyjątkiem mebli), materiały szkoleniowe i instruktażowe (z wyjątkiem aparatów), materiały z tworzyw sztucznych do pakowania nie ujęte w innych klasach, czcionki drukarskie, matryce, **18** skóra i imitacje skóry oraz wyroby z tych materiałów nie ujęte w innych klasach, skóry zwierzęce, skóry surowe, kufty i torby podróżne, parasole, parasolki i laski, bicze, uprząże i wyroby rybackie, **20** meble, lustra, ramy obrazowe, wyroby nie ujęte w innych klasach z drewna, korka, trzciny, sitowia, wikliny, rogu, kości, kości słoniowej, fiszbinu, szylkretu, bursztynu, macicy perłowej, sepiolitu, imitacji tych surowców lub z tworzyw sztucznych, **21** przybory i pojemniki kuchenne i stosowane w gospodarstwie domowym (nie z metali szlachetnych i nie pokrywane nimi), grzebienie i gąbki, pędzle (z wyjątkiem pędzli malarskich), wyroby szczotkarskie, sprzęt do czyszczenia, wiórki stalowe do czyszczenia, szkło surowe lub półprzetworzone (z wyjątkiem szkła stosowanego w budownictwie), wyroby szklane, porcelanowe i fajansowe nie ujęte w innych klasach, **23** tkaniny i wyroby tekstylne nie ujęte w innych klasach, narzuty na łóżka i obrusy, **25** odzież, obuwie i nakrycia głowy, **28** gry i zabawki, artykuły gimnastyczne i sportowe nie ujęte w innych klasach, ozdoby choinkowe, **29** mięso, ryby, drób i dziczyzna, ekstrakty mięsne, warzywa i owoce konserwowane, suszone i gotowane, galaretki jadalne, dżemy, kompoty, jaja, mleko i produkty mleczne, jadalne oleje i tłuszcze, **30** kawa, herbata, kakao, cukier, ryż, tapioka, sago, kawa nienaturalna, mąka i preparaty zbożowe, chleb, ciasta i słodczyce, lody, miód, melasa, drożdże, proszek do pieczenia, sól, musztarda, ocet, sosy przyprawowe, przyprawy, lód, **41** usługi edukacyjne i szkoleniowe, usługi rozrywkowe, działalność sportowa i kulturalna.

(111) **165216** (220) 2002 05 14 (210) 250332
(151) 2005 06 10 (441) 2002 11 18
(732) „MARGOT” Zakład Dziewiarski
Małgorzata Radzikowska-Gajda, Grodzisk Mazowiecki, PL.
(540)

margot

Kolory znaku: czerwony
(531) 27.5, 29.1

(510), (511) **25** swetry robione ręcznie i maszynowo, nakrycia głowy, ubrania dla dzieci i dorosłych oraz konfekcja.

(111) **165217** (220) 2002 05 15 (210) 250370
(151) 2005 06 27 (441) 2002 11 18
(732) Zakłady Mięsne „AGRYF” Spółka Akcyjna, Szczecin, PL.
(540) FITNESKI
(510), (511) **29** wyroby i przetwory mięsne.

(111) **165218** (220) 2002 05 15 (210) 250404
(151) 2005 07 01 (441) 2002 11 18
(732) Lojack Corporation, Westwood, US.
(540)

LO/JACK

Kolory znaku: czarny, czerwony
(531) 1.15, 27.5, 29.1

(510), (511) **09** urządzenia i przyrządy: naukowe, żeglarskie, geodezyjne, elektryczne, fotograficzne, kinematograficzne, optyczne, wagowe, pomiarowe, sygnalizacyjne, kontrolne, do ratowania życia, do celów dydaktycznych, urządzenia do nagrywania, transmisji, reprodukcji dźwięku lub obrazu, magnetyczne nośniki danych, płyty (dyski) z nagraniami, automaty sprzedające i mechanizmy do urządzeń uruchamianych przez wrzucenie monety lub żetonu, kasy sklepowe, maszyny liczące, komputery i sprzęt przetwarzający dane, urządzenia do gaszenia ognia, **39** usługi w zakresie transportu, pakowania i składowania towarów, usługi w zakresie organizowania podróży.

(111) **165219** (220) 2002 05 17 (210) 250474
(151) 2005 08 11 (441) 2002 11 18
(732) Poznańskie Zakłady Zielarskie „HERBAPOL” Spółka Akcyjna, Poznań, PL.
(540) syliherb
(510), (511) **05** produkty farmaceutyczne.

(111) **165220** (220) 2002 05 17 (210) 250522
(151) 2005 06 28 (441) 2002 11 18
(732) MuscleTech Research and Development, Inc., Mississauga, CA.
(540) HYDROXYTEA
(510), (511) **05** odżywcze dodatki żywnościowe i sportowe stosowane przy treningach siłowych i sprawnościowych.

(111) **165221** (220) 2001 10 19 (210) 241920
(151) 2005 06 06 (441) 2002 04 22
(732) DELPHINUS Dorota Piskorska, Szczecin, PL.
(540)



Kolory znaku: szary i odcienie, czerwony, czarny
(531) 3.9, 26.1, 27.5, 29.1

(510), (511) **09** głośniki tubowe, gwizdki ostrzegawcze, kamizelki ratunkowe, kombinezony dla nurków, komory dekompresyjne, urządzenia do nawigacji, aparatura do nurkowania, sprzęt do nur-

kowania, kaski ochronne, pasy do pływania, pasy ratunkowe, wyposażenie dla ratownictwa, **25** obuwie, bielizna, odzież sportowa, nakrycia głowy, **28** sprzęt sportowy do ćwiczeń gimnastycznych i siłowych, **41** usługi w zakresie organizowania imprez i zawodów sportowych, publikowanie książek i podręczników dotyczących nurkowania, organizowanie obozów sportowych, wypożyczanie sprzętu do nurkowania, organizowanie kursów nurkowania, wykonywanie zdjęć i filmów podwodnych, organizowanie szkoleń i seminariów na temat nurkowania, organizowanie treningów praktycznych nurkowania.

(111) **165222** (220) 2001 12 05 (210) 243889
(151) 2005 05 06 (441) 2002 06 17
(732) PROTEKT- Grzegorz Łaszkiwicz, Łódź, PL.
(540) ABM
(510), (511) **09** amortyzatory upadku z wysokości (wyposażenie do ochrony osobistej i dla ratownictwa).

(111) **165223** (220) 2001 12 10 (210) 244068
(151) 2005 06 06 (441) 2002 06 17
(732) ING Bank Śląski Spółka Akcyjna, Katowice, PL.
(540)

KARTA KASA

Kolory znaku: granatowy, pomarańczowy
(531) 27.5, 29.1

(510), (511) **16** afisze, albumy, broszury, czasopisma, okładki na dokumenty, druki, katalogi, książki, kalendarze, blankiety, materiały informacyjno promocyjne, formularze, notesy, materiały szkoleniowe i instruktażowe, publikacje, okładki na czekki, segregatory na dokumenty, kartki okolicznościowe, chorągiewki papierowe, karty pocztowe, prospekty, pióra, długopisy, podstawki do długopisów i ołówków, torby do pakowania z papieru lub tworzyw sztucznych, **18** aktówki, dyplomatyki, teczki skórzane, etui na klucze, klasery na karty wizytowe, plecaki, parasole, portfele, portmonetki, etui na karty płatnicze, torby podróżne, **36** operacje bankowe, usługi finansowe, analizy finansowe, doradztwo finansowe, informacja bankowa, inwestycje kapitałowe, lokaty kapitałowe, kredytowanie, pośrednictwo finansowe, powiernictwo finansowe, finansowanie pożyczek, transakcje finansowe, transfer elektroniczny środków finansowych, zarządzanie finansami.

(111) **165224** (220) 2001 12 10 (210) 244069
(151) 2005 06 06 (441) 2002 06 17
(732) ING Bank Śląski Spółka Akcyjna, Katowice, PL.
(540)

KONTO Z LWEM KASA

Kolory znaku: granatowy, pomarańczowy
(531) 27.5, 29.1

(510), (511) **16** afisze, albumy, broszury, czasopisma, okładki na dokumenty, druki, katalogi, książki, kalendarze, blankiety, materiały informacyjno promocyjne, formularze, notesy, materiały szkoleniowe i instruktażowe, publikacje, okładki na czekki, segregatory na dokumenty, kartki okolicznościowe, chorągiewki papierowe, karty pocztowe, prospekty, pióra, długopisy, podstawki do długopisów i ołówków, torby do pakowania z papieru lub tworzyw sztucznych, **18** aktówki, dyplomatyki, teczki skórzane, etui na klucze, klasery na karty wizytowe, plecaki, parasole, portfele, portmonetki, etui na karty płatnicze, torby podróżne, **36** operacje bankowe, usługi finansowe, analizy finansowe, doradztwo finansowe, informacja bankowa, inwestycje kapitałowe, lokaty kapitałowe, kredytowanie, pośrednictwo finansowe, powiernictwo finansowe, finansowanie pożyczek, transakcje finansowe, transfer elektroniczny środków finansowych, zarządzanie finansami.

(111) **165225** (220) 2002 03 06 (210) 247327
(151) 2005 06 17 (441) 2002 09 09
(732) INSTAL-PROJEKT Gawłowski, Ścierzyński Spółka Jawna Roman Gawłowski, Zofia Gawłowska, Ewa Ścierzyńska, Bartosz Ścierzyński, Włocławek, PL.

(540) hektor
(510), (511) **11** elementy grzejne, grzejniki centralnego ogrzewania, grzejniki i suszarki elektryczne, uchwyty, zawory i inny sprzęt do grzejników i suszarek nie zawarty w innych klasach.

(111) **165226** (220) 2002 03 11 (210) 247553
(151) 2005 06 13 (441) 2002 09 23
(732) ARDENT Spółka Jawna Piotr i Dorota Bykowsy, Wrocław, PL.
(540)



Kolory znaku: zielony

(531) 2.9, 27.5, 29.1

(510), (511) **35** zgrupowanie na rzecz osób trzecich różnych towarów pozwalające je oglądać i kupować w sklepie z materiałami, sprzętem i wyposażeniem medycznym oraz częściami zamiennymi do sprzętu medycznego.

(111) **165227** (220) 2002 03 21 (210) 248054
(151) 2005 06 14 (441) 2002 09 23
(732) „FUREL” Spółka z o.o., Łódź, PL.
(540)



Kolory znaku: czarny, biały, niebieski

(531) 26.4, 27.5, 29.1

(510), (511) **09** elementy linii telefonicznych, **37** budowa i konserwacja linii telefonicznych.

(111) **165228** (220) 2002 04 05 (210) 248782
(151) 2005 07 13 (441) 2002 10 07
(732) Nowa Era Sp. z o.o., Warszawa, PL.
(540)



(531) 1.5, 4.1, 20.7, 27.5

(510), (511) **09** zapisane nośniki informacji, **16** globusy, wydawnictwa, książki, czasopisma, broszury oraz informatory, katalogi, notesy, kalendarze, foldery, albumy, wydawnictwa bibliofilskie, mapy ścienne, **40** usługi poligraficzne, **41** usługi wydawnicze, **42** usługi kartograficzne, projektowanie oprogramowania komputerowego, projektowanie stron internetowych.

(111) **165229** (220) 2002 04 09 (210) 248924
(151) 2005 07 11 (441) 2002 10 21
(732) HONDA GIKEN KOGYO KABUSHIKI KAISHA
używający również nazwy HONDA MOTOR CO., LTD., Tokyo, JP.

(540) RINCON

(510), (511) **12** pojazdy, przyrządy służące do poruszania się na lądzie, w powietrzu i w wodzie, włączając czterokołowe buggies, samochody, ciężarówki, autobusy, traktory, przyczepy, pojazdy śnieżne, pojazdy trzykołowe, przyczepy motocyklowe, motocykle, skutery, rowery oraz części i wyposażenie do nich zawarte w tej klasie.

(111) **165230** (220) 2002 04 22 (210) 249543
(151) 2005 07 05 (441) 2002 11 04

(732) ExxonMobil Oil Corporation, Irving, US.

(540) HYDRESSTIC

(510), (511) **01** hydrauliczny płyn do ogólnego stosowania, **04** smary i oleje do smarowania.

(111) **165231** (220) 2002 04 29 (210) 249829
(151) 2005 07 08 (441) 2002 11 04

(732) BRE Bank Spółka Akcyjna, Warszawa, PL.

(540) MultiPlan

(510), (511) **36** usługi bankowe, usługi bankowe przy użyciu technologii teleinformatycznych, doradztwo w sprawach finansowych, kredyty, karty bankowe, usługi bankowe za pomocą kart bankowych.

(111) **165232** (220) 2002 04 29 (210) 249830
(151) 2005 07 08 (441) 2002 11 04

(732) BRE Bank Spółka Akcyjna, Warszawa, PL.

(540) WWJ

(510), (511) **36** usługi bankowe, usługi bankowe przy użyciu technologii teleinformatycznych, doradztwo w sprawach finansowych, kredyty, karty bankowe, usługi bankowe za pomocą kart bankowych.

(111) **165233** (220) 2002 05 21 (210) 250630
(151) 2005 07 15 (441) 2002 12 02

(732) Abbott Laboratories, Abbott Park, US.

(540) HUMIRA

(510), (511) **05** preparaty farmaceutyczne do leczenia chorób autoimmunologicznych.

(111) **165234** (220) 2002 05 21 (210) 250631
(151) 2005 07 12 (441) 2002 12 02

(732) Abbott Laboratories, Abbott Park, US.

(540) NUVORA

(510), (511) **05** preparaty farmaceutyczne do leczenia chorób autoimmunologicznych.

(111) **165235** (220) 2002 05 27 (210) 250893
(151) 2005 07 20 (441) 2002 12 02

(732) COLUMBIA SPORTSWEAR COMPANY, Portland, US.

(540) TITANIUM

(510), (511) **25** odzież, odzież spodnia (bielizna), obuwie, nakrycia głowy, paski (części ubrań), rękawiczki, szaliki.

(111) **165236** (220) 2002 05 27 (210) 250894
(151) 2005 07 20 (441) 2002 12 02

(732) COLUMBIA SPORTSWEAR COMPANY, Portland, US.

(540) COLUMBIA GRT

(510), (511) **25** odzież, odzież spodnia (bielizna), obuwie, nakrycia głowy, paski (części ubrań), rękawiczki, szaliki.

(111) **165237** (220) 2002 06 05 (210) 251185
(151) 2005 07 13 (441) 2002 12 16

(732) Polski Koncern Naftowy „ORLEN” Spółka Akcyjna, Płock, PL.
(540)



Kolory znaku: pomarańczowy, zielony

(531) 27.5, 29.1

(510), (511) **04** lekki olej opałowy, lekkie paliwo grzewcze.

(111) **165238** (220) 2002 06 05 (210) 251220
(151) 2005 07 12 (441) 2002 12 16

(732) PPG Industries Ohio, Inc., Cleveland, US.

(540) NEXA

(510), (511) **02** farby, pokosty, lakiery, środki zapobiegające korozji i zabezpieczające drewno, barwniki, zaprawy farbiarskie, żywice naturalne, folie metalowe i formy proszkowe dla malarzy, dekoratorów, drukarzy i artystów.

(111) **165239** (220) 2002 07 01 (210) 252269
(151) 2005 07 14 (441) 2003 01 13

(732) CURYŁO Sp. z o.o., Czeladź, PL.

(540) pasterskie

(510), (511) **29** masło, masło modyfikowane dodatkami.

(111) **165240** (220) 2002 07 09 (210) 252575
(151) 2005 07 19 (441) 2003 01 13

(732) ExxonMobil Oil Corporation, Irving, US.

(540) MULREX

(510), (511) **04** oleje przemysłowe i tłuszcze, smary, mieszaniny pochłaniające kurz, nawilżające i wiążące, paliwa (również spirytus silnikowy) i materiały oświetleniowe, świece, knoty.

(111) **165241** (220) 2003 01 17 (210) 259860
(151) 2005 09 21 (441) 2003 07 28

(732) „PARIS OPTIC” Spółka z ograniczoną odpowiedzialnością, Warszawa, PL.

(540)



(531) 24.17.5, 27.5.1

(510), (511) **09** okulary przeciwsłoneczne, okulary optyczne, oprawki do okularów, szkła do okularów optyczne i przeciwsłoneczne.

(111) **165242** (220) 2003 05 21 (210) 265055
(151) 2005 07 21 (441) 2003 12 01

(732) GlaxoSmithKline Pharmaceuticals S.A., Poznań, PL.

(540) Frimovax

(510), (511) **05** preparaty farmaceutyczne, leki, dietetyczne środki medyczne i lecznicze, odżywki medyczne, środki wspomagające leczenie, dietetyczne środki spożywcze.

(111) **165243** (220) 2003 07 31 (210) 268105
(151) 2005 08 09 (441) 2004 02 09

(732) „APATOR” Spółka Akcyjna, Toruń, PL.

(540) APATOR

(510), (511) **09** aparaty i urządzenia elektryczne i elektroniczne takie jak: elektryczna aparatura przeciwybuchowa dla górnictwa: zespoły transformatorowe, zestawy manewrowe, rozruszniki (wylączniki) stycznikowe, wyłączniki zabezpieczeniowe, sterowniki rozruszników kopalnianych, zabezpieczenia upływowe, łączniki awaryjne, transformatory zasilające, przyciski sterowni-

cze obwodów iskrobezpiecznych, elektroniczne wskaźniki działania obwodów elektrycznych, przekaźniki: statyczne nadmiarowo-prądowe z przekładnikami, czasowe, upływowe, sterownicze, termiczne, armatura wyłączników ognioszczelnych, skrzynki rozgałęźne, elektryczna aparatura dźwigowa, stacje transformatorowe, urządzenia rozdzielczo-sterownicze, elektryczna aparatura kontrolno-sterująca, półprzewodnikowe zespoły napędowe prądu stałego i przemiennego, półprzewodnikowe zespoły rozruchowe, przemienniki częstotliwości, podzespoły elektroniczne do półprzewodnikowych zespołów napędowych, przeliczniki energii cieplnej, liczniki energii elektrycznej, przetworniki przepływu, wodomierze, urządzenia ograniczające przepięcia, ochraniacze przed udarem napięciowym - ograniczniki przepięć w sieciach i obwodach elektrycznych, dzielniki napięcia, elektryczna aparatura rozdzielcza i sterownicza: skrzynki bezpiecznikowe, podstawy bezpiecznikowe, łączniki krzywkowe, odłączniki, rozłączniki, przełączniki, przekaźniki, styczniki, wyłączniki samoczynne, uzmiacze, przekładniki, czujniki temperatury, dławiki, elektromagnesy, osprzęt elektroinstalacyjny, maszyny sprzedające automatycznie energię elektryczną, złącza elektryczne, 17 izolatory, 40 usługi w zakresie obróbki metali - obróbka wiórowa, cięcie laserem, obróbka plastyczna, obróbka elektroerozyjna, powlekanie metali - galwaniczne, lakiernicze, spawanie, lutowanie, usługi w zakresie przetwórstwa tworzyw sztucznych, 42 usługi konstruktorskie, ekspertyzy inżynierskie, usługi laboratoryjne w zakresie wykonywania pomiarów elektrycznych, testowanie materiałów, opracowywanie programów komputerowych.

(111) 165244 (220) 2004 05 10 (210) 280603
(151) 2005 07 27 (441) 2004 08 23

(732) „HOLLEX” SAT SYSTEMS Janusz Sulisz,
Bogusław Sulisz, Leszek Wrona, Kraków, PL.

(540) satkuriel

(510), (511) 09 anteny, urządzenia o wysokiej częstotliwości, urządzenia diagnostyczne nie do celów medycznych, przyrządy do namierzania dźwięku, urządzenia do transmisji i reprodukcji dźwięku i obrazu, urządzenia do nagrywania i odtwarzania dźwięku i obrazu, ekrany projekcyjne i fluorescencyjne, aparatura i urządzenia do przetwarzania informacji, kable elektryczne, koncentryczne i optyczne, kamery, aparaty kinematograficzne, komputerowe urządzenia peryferyjne, komputery, programy komputerowe nagrane i ładowalne, urządzenia do komunikacji wewnętrznej, aparatura elektryczne do komutacji, monitory, nadajniki telekomunikacyjne, zespoły nadawcze telekomunikacyjne, odbiorniki audio i video, odbiorniki radiowe, aparatura i instrumenty optyczne, urządzenia nawigacyjne dla pojazdów, urządzenia i przyrządy pomiarowe, przekaźniki sygnałów elektronicznych, aparatura radiokomunikacji przenośna, maszyny do łączności radiowej, nośniki do rejestracji dźwięku, obrazu i danych, aparaty telewizyjne, aparaty wideo, karty magnetyczne do identyfikacji osób, karty inteligentne ze zintegrowanymi obwodami scalonymi, karty magnetyczne kodowane, 16 artykuły biurowe z wyjątkiem mebli, afisze, plakaty, albumy, almanachy, broszury, chorągiewki papierowe, gazety, czasopisma, diagramy, druki, materiały drukowane i piśmienne, etykiety nie z materiałów tekstylnych, podstawki pod kufle i karafki, podstawki do długopisów i ołówków, fotografie, odbitki i reprodukcje graficzne, kalendarze, kalkomanie, karty indeksowe, karty muzyczne z życzeniami, karty pocztowe, karty papierowe do zapisu programów, karty zawiadomienia, katalogi, komiksy, książki, zakładki do książek, litografie, mapy, matryce, naklejki, materiały do nauczania z wyjątkiem aparatów, notesy, obrazy, okładki, opakowania jako artykuły papiernicze, torby do pakowania z papieru lub tworzywa sztucznego, artykuły papiernicze, pióreczki, prospekty, przybory do pisania, 35 agencje importowo-eksportowe i reklamowe, reklama, informacja handlowa, pokazy towarów, organizowanie wystaw w celach handlowych lub reklamowych, reklama za pośrednictwem sieci komputerowej, zaopatrzenie osób trzecich, promocja sprzedaży dla osób trzecich, zgrupowanie na rzecz osób trzecich różnych towarów pozwalające nabywcy wygodnie je oglądać i kupować w hurtowni lub sklepie wielobranżowym, zgrupowanie na rzecz osób trzecich różnych to-

warów pozwalające nabywcy wygodnie oglądać i kupować te towary na stronie Web dotyczącej sprzedaży różnorodnych towarów, 42 wzornictwo przemysłowe, opracowywanie projektów technicznych, projektowanie oprogramowania komputerowego i systemów komputerowych, instalacje oprogramowania komputerowego, administrowanie stronami internetowymi, usługi graficzne, konsultacje i dokumentów na formę elektroniczną, tworzenie i utrzymywanie stron internetowych dla osób trzecich.

(111) 165245 (220) 1999 05 20 (210) 202091
(151) 2002 09 26
(732) Związek Producentów Audio Video, Warszawa, PL.
(540)



Kolory znaku: biały, żółty, granatowy, niebieski, zielony, czerwony, pomarańczowy

(531) 1.15, 16.1, 26.1, 27.5, 29.1
(510), (511) 09, 16, 35.

(111) 165246 (220) 2000 01 11 (210) 212314
(151) 2003 07 16
(732) EMAX S.A., Poznań, PL.
(540)

ZINTEGROWANY
SYSTEM
ZARZĄDZANIA
ZEUS 2000

(531) 27.5

(510), (511) 09 oprogramowanie komputerowe, zestaw programów komputerowych, 42 usługi projektowania i wdrażania programów i systemów komputerowych, usługi projektowania i wdrażania systemów informatycznych i elektronicznych.

(111) 165247 (220) 2000 10 24 (210) 226093
(151) 2004 09 09
(732) „Demo” Jacek Sadowski, Jaworzno, PL.
(540)

Demo
effective launching

(531) 27.5

(510), (511) 35 usługi agencji informacji handlowej, usługi agencji reklamowej, badania opinii, badanie rynku, analizy kosztów, badania w dziedzinie działalności gospodarczej, doradztwo handlowe, doradztwo w zakresie organizowania i kierowania działalnością gospodarczą, doradztwo w zakresie prowadzenia działalności gospodarczej, doradztwo w zakresie zarządzania kadrami, dystrybucja materiałów reklamowych, badania dla firm, doradztwo w zakresie organizacji i zarządzania firmami, ekspertyzy dla firm, poszukiwania dla firm, informacja handlowa, informacja o działalności gospodarczej, usługi marketingowe, ogłoszenia prasowe, rekrutacja personelu, pośrednictwo pracy, pokazy towarów, publikacja te-

któw reklamowych, promocja sprzedaży dla osób trzecich, rozpowszechnianie próbek, publikowanie tekstów reklamowych, reklama radiowa, rozpowszechnianie materiałów reklamowych, reklamowanie i działalność informacyjna, uaktualnianie materiału reklamowego, wynajmowanie powierzchni na cele reklamowe, wypożyczanie materiałów reklamowych, reklamy telewizyjne, organizowanie targów handlowych lub reklamowych, organizacja wystaw handlowych lub reklamowych, transkrypcja informacji, reklamy korespondencyjne, zarządzanie zbiorami informatycznymi, sondaże opinii, **36** doradztwo w sprawach finansowych, informacje finansowe, działalność finansowa, zarządzanie majątkiem, pośrednictwo, zarządzanie majątkiem nieruchomości, zarządzanie nieruchomościami, **38** agencje informacyjne, przesyłanie informacji, przesyłanie danych przy pomocy terminali komputerowych, przesyłanie informacji tekstowej i obrazowej przez komputery, przesyłanie wiadomości i obrazu przy pomocy komputera, przesyłanie danych przy pomocy sieci światłowodów, przesyłanie wiadomości, kompilacja informacji do komputerowych baz danych, kompilacja informacji w komputerowych bazach danych, systematyzacja informacji w komputerowych bazach danych, **40** wywoływanie filmów fotograficznych, fotografia, drukowanie, druk offsetowy, fotoskłady, **41** organizowanie i prowadzenie konferencji, organizowanie i prowadzenie kongresów, organizowanie i prowadzenie seminariów, organizowanie i prowadzenie sympozjów, organizowanie i prowadzenie zjazdów, organizowanie konkursów, organizowanie loterii, organizowanie konkursów edukacyjnych lub rozrywkowych, organizowanie wystaw w celach kulturalnych i edukacyjnych, produkcja filmów na taśmach wideo, produkcja widowisk, publikowanie tekstów innych niż teksty reklamowe, organizowanie widowisk, produkcja filmów, montaż programów radiowych i telewizyjnych, montaż taśm wideo, rejestrowanie na taśmach wideo, **42** doradztwo komputerowe, usługi artystów grafików, fotografia, drukowanie, druk offsetowy, odpłatne udostępnianie komputerowych baz danych, odpłatne udostępnianie czasu dostępu do komputerowych baz danych, rejestrowanie na taśmach wideo, zarządzanie miejscami wystawowymi, fotoskłady, oprogramowanie komputerowe, opracowywanie oprogramowania komputerowego, administrowanie prawami autorskimi, projektowanie opracowań, wzornictwo przemysłowe, rejestrowanie na taśmach wideo, doradztwo w zakresie własności intelektualnej.

(111) **165248** (220) 2001 09 27 (210) 241137
 (151) 2005 04 25
 (732) JERONIMO MARTINS DYSTRYBUCJA Spółka z o.o., Poznań, PL.
 (540) bielutek
 (510), (511) **29** serki homogenizowane.

(111) **165249** (220) 2002 05 24 (210) 250782
 (151) 2005 06 30 (441) 2002 12 02
 (732) „ASPOL” Spółka z o.o., Rzeszów, PL.
 (540)

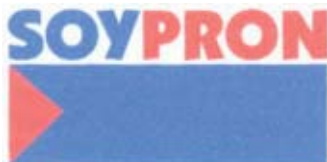

Kolory znaku: czerwony, granatowy
 (531) 26.3, 26.4, 27.5, 29.1
 (510), (511) **01** białka roślinne stosowane do produkcji artykułów spożywczych, koncentraty białka sojowego stosowane do produkcji artykułów spożywczych, **29** białka spożywcze.

(111) **165250** (220) 2002 06 04 (210) 251168
 (151) 2005 07 27 (441) 2002 12 16
 (732) Browary Dolnośląskie „Piaśt” S.A., Wrocław, PL.

(540)



Kolory znaku: żółty, czerwony, złoty, czarny
 (531) 2.1, 5.13, 9.1, 24.1, 24.9, 26.11, 27.5, 29.1
 (510), (511) **32** piwo, wody mineralne i gazowane, napoje bezalkoholowe, syropy i preparaty do przygotowywania napojów.

(111) **165251** (220) 2002 06 04 (210) 251169
 (151) 2005 07 27 (441) 2002 12 16
 (732) Browary Dolnośląskie „Piaśt” S.A., Wrocław, PL.
 (540)



Kolory znaku: czarny, złoty
 (531) 26.11, 27.5, 29.1
 (510), (511) **32** piwo, wody mineralne i gazowane, napoje bezalkoholowe, syropy i preparaty do przygotowywania napojów.

(111) **165252** (220) 2002 06 05 (210) 251182
 (151) 2005 07 27 (441) 2002 12 16
 (732) BRE Bank S.A., Warszawa, PL.
 (540)



Kolory znaku: zielony
 (531) 27.5, 29.1
 (510), (511) **36** usługi bankowe, usługi bankowe przy użyciu technologii teleinformatycznych.

(111) **165253** (220) 2002 06 12 (210) 251499
 (151) 2005 08 03 (441) 2002 12 16
 (732) Mars, Inc., McLean, US.
 (540) DENTASTIX

(510), (511) **05** preparaty i substancje weterynaryjne, medyczne dodatki do pokarmów dla zwierząt, ptaków i ryb, środki dezynfekcyjne, pestycydy, fungicydy, proszki, spraye i obroże przeciwpchelne dla zwierząt, lecznicze szampony i detergenty dla zwierząt, lecznicze płyny do płukania pyska oraz lecznicze produkty do czyszczenia zębów dla zwierząt, lecznicze preparaty odświeżające oddech dla zwierząt, **31** rolnicze, ogrodnicze i leśne produkty, ziarna i nasiona, wszystkie zawarte w kl. 31, żywe zwierzęta, ptaki i ryby, żywność dla zwierząt, ptaków i ryb oraz preparaty zawarte w kl. 31 stosowane jako dodatki do tych pokarmów, słoń, skorupa mątwy, jadalne kości i patyki dla zwierząt domowych, ściółka dla zwierząt, świeże warzywa i świeże owoce oraz preparaty z w/w stosowane jako dodatki do tych pokarmów.

(111) **165254** (220) 2002 06 18 (210) 251713
 (151) 2005 08 02 (441) 2002 12 30
 (732) Reckitt & Colman (Overseas) Limited, Hull, GB.
 (540) CRYSTAL' AIR

(510), (511) **03** preparaty perfumowane do pomieszczeń, pot pourri, produkty do odymiania, dezodoranty, odświeżacze do pomieszczeń, **05** preparaty do odświeżania powietrza, preparaty do odymiania, dezodoranty, odświeżacze do pomieszczeń.

(111) **165255** (220) 2002 06 24 (210) 251951
 (151) 2005 08 03 (441) 2002 12 30
 (732) Firma Handlowo-Usługowa „SOBIK” Leszek Sobik,
 Bielsko-Biała, PL.
 (540)



Kolory znaku: biały, pomarańczowy, czerwony, złoty, czarny
 (531) 3.4, 25.1, 25.7, 26.1, 26.11, 27.5, 29.1
 (510), (511) **29** produkty mleczne, tłuszcze jadalne - masło.

(111) **165256** (220) 2002 07 01 (210) 252278
 (151) 2005 08 04 (441) 2003 01 13
 (732) NVIDIA Corporation, Santa Clara, US.
 (540) NV

(510), (511) **09** sprzęt komputerowy, oprogramowanie komputerowe do obsługi półprzewodników i układów scalonych, oprogramowanie komputerowe do przetwarzania grafiki **09** urządzenia i przyrządy naukowe, żeglarskie, geodezyjne, elektryczne, elektroniczne, fotograficzne, kinematograficzne, optyczne, wagowe, pomiarowe, sygnalizacyjne, kontrolne, do ratowania życia, do celów dydaktycznych, urządzenia do nagrywania, transmisji lub reprodukcji dźwięku lub obrazu, magnetyczne nośniki danych, płyty (dyski) z nagraniami, automaty sprzedające i mechanizmy do urządzeń uruchamianych przez wrzucenie monety, kasy sklepowe, maszyny liczące, sprzęt przetwarzający dane i komputery, urządzenia do gaszenia ognia.

(111) **165257** (220) 2002 07 02 (210) 252313
 (151) 2005 08 11 (441) 2003 01 13
 (732) Przedsiębiorstwo Przemysłu Spirytusowego POLMOS
 w Warszawie Spółka Akcyjna, Warszawa, PL.
 (540)



Kolory znaku: biały, czerwony, żółty, złoty, czarny
 (531) 5.7, 9.1, 25.1, 27.5, 29.1
 (510), (511) **33** napoje alkoholowe.

(111) **165258** (220) 2002 07 02 (210) 252316
 (151) 2005 08 11 (441) 2003 01 13
 (732) ExxonMobil Corporation, Irving, US.
 (540) ENVIROSYN
 (510), (511) **01** oleje hydrauliczne, **04** oleje do smarowania oraz smary.

(111) **165259** (220) 2002 07 02 (210) 252317
 (151) 2005 08 11 (441) 2003 01 13
 (732) Exxon Mobil Corporation, Irving, US.
 (540) EXXPOL ENHANCE
 (510), (511) **01** produkty chemiczne stosowane w przemyśle, pracach badawczych, fotografii jak również w rolnictwie, ogrodnictwie i leśnictwie, nie przetworzone żywice syntetyczne, nie przetworzone tworzywa sztuczne, nawozy sztuczne, mieszaniny gaszące

ogień, preparaty do odpuszczania i lutowania metali, produkty chemiczne do konserwowania żywności, substancje garbujące, kleje (spoiwa) stosowane w przemyśle.

(111) **165260** (220) 2002 07 02 (210) 252318
 (151) 2005 08 11 (441) 2003 01 13
 (732) Exxon Mobil Corporation, Irving, US.
 (540) PARVAN
 (510), (511) **04** oleje przemysłowe i tłuszcze, smary, mieszaniny pochłaniające kurz, nawilżające i wiążące, paliwa (również sparytus silnikowy) i materiały oświetleniowe, świece, knoty.

(111) **165261** (220) 2001 04 03 (210) 233858
 (151) 2005 04 26
 (732) Aventis CropScience Polska Spółka z o.o., Warszawa, PL.
 (540) efekt kaskadowy
 (510), (511) **05** pestycydy, środki do tępienia szkodników, trutki, **44** usługi w zakresie niszczenia szkodników.

(111) **165262** (220) 2001 12 24 (210) 244680
 (151) 2005 05 11 (441) 2002 07 01
 (732) „MISPOL” S.A., Suwałki, PL.
 (540)



Kolory znaku: jasnozielony, czerwony, żółty, biały, ciemnozielony
 (531) 19.3, 25.1, 26.1, 27.5, 29.1
 (510), (511) **29** konserwa wieprzowa.

(111) **165263** (220) 2002 06 28 (210) 252202
 (151) 2005 07 27 (441) 2002 12 30
 (732) Zakład Produkcyjno-Handlowo-Usługowy
 „DELIC-POL” Sp. z o.o., Lindów 34, PL.
 (540)



Kolory znaku: granatowy, czerwony, pomarańczowy, żółty, czarny, zielony
 (531) 2.3, 4.3, 26.1, 27.5, 29.1

(510), (511) **30** ciasta, ciasteczka, ciastka w polewach, bułki, wyroby ciastkarskie i piekarnicze, wyroby cukiernicze i czekoladowe, ciasta w proszku, batony, biszkopty, bułeczki słodkie, ciasta z owocami, herbatniki, słodycze, słodycze na choinkę, wafle, produkty zbożowe, pierniki, **35** prowadzenie hurtowni, sklepów detalicznych i cukierni z artykułami spożywczymi i napojami, reklama i działalność informacyjna, informacja handlowa, marketing, pokazy towarów, skomputeryzowane zarządzanie plikami, kompilacja informacji w komputerowych bazach danych, zarządzanie zbiorami informatycznymi, zgrupowanie na rzecz osób trzecich różnych towarów pozwalające nabywcy wygodnie oglądać i kupować te towary na stronie Web dotyczącej sprzedaży różnorodnych towarów.

(111) **165264** (220) 2002 06 28 (210) 252224
 (151) 2005 07 27 (441) 2002 12 30
 (732) BEIERSDORF-LECHIA S.A., Poznań, PL.
 (540) (znak przestrzenny)



Kolory znaku: biały, granatowy
 (531) 19.3, 26.15, 29.1

(510), (511) **03** kremy kosmetyczne, środki do pielęgnacji ciała i urody, **05** maści i kremy do użytku leczniczego.

(111) **165265** (220) 2002 07 04 (210) 252404
 (151) 2005 08 02 (441) 2003 01 13
 (732) „UZDROWISKO WYSOWA” Spółka Akcyjna, Wysowa, PL.
 (540)

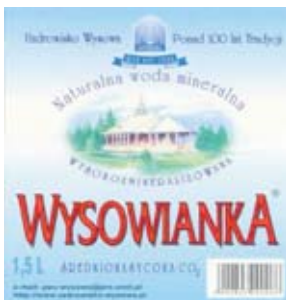

Kolory znaku: biały, niebieski, czerwony, czarny, błękitny, brunatny, brązowy, żółty, jasnozielony, ciemnozielony, szary
 (531) 1.15, 7.1, 9.1, 27.5, 29.1
 (510), (511) **32** gazowane i niegazowane wody mineralne.

(111) **165266** (220) 2002 07 09 (210) 252609
 (151) 2005 07 27 (441) 2003 01 13
 (732) Zarządzenie Nieruchomościami i Inwestycjami „ZEST” Spółka z ograniczoną odpowiedzialnością, Warszawa, PL.
 (540)



Kolory znaku: żółty i odcienie, niebieski i odcienie, granatowy
 (531) 27.5, 29.1
 (510), (511) **36** zarządzanie nieruchomościami, **41** nauczanie.

(111) **165267** (220) 2002 07 10 (210) 252630
 (151) 2005 08 02 (441) 2003 01 13
 (732) „UZDROWISKO WYSOWA” S.A., Wysowa, PL.
 (540)



Kolory znaku: biały, ciemnoniebieski, czerwony
 (531) 25.1, 27.5, 29.1

(510), (511) **32** gazowane i niegazowane wody mineralne, napoje musujące, napoje bezalkoholowe.

(111) **165268** (220) 2002 09 04 (210) 254674
 (151) 2005 08 11 (441) 2003 03 10
 (732) ASCO S.A., Kraków, PL.
 (540)



Kolory znaku: granatowy, czerwony, biały

(531) 5.5, 26.4, 27.5, 29.1

(510), (511) **29** wyroby z mleka, masło, sery.

(111) **165269** (220) 2002 09 04 (210) 254675
 (151) 2005 08 11 (441) 2003 03 10
 (732) ASCO S.A., Kraków, PL.
 (540)



Kolory znaku: granatowy, czerwony, niebieski, żółty, zielony, pomarańczowy, biały

(531) 1.1, 2.5, 21.1, 27.5, 29.1

(510), (511) **29** wyroby z mleka, masło, sery.

(111) **165270** (220) 2002 09 04 (210) 254676
 (151) 2005 08 11 (441) 2003 03 10
 (732) ASCO S.A., Kraków, PL.
 (540)



Kolory znaku: granatowy, czerwony, niebieski, żółty, czarny, zielony, pomarańczowy, biały

(531) 1.1, 2.5, 21.1, 27.5, 29.1

(510), (511) **29** wyroby z mleka, masło, sery.

(111) **165271** (220) 2003 02 17 (210) 261132
 (151) 2005 07 12 (441) 2003 08 25
 (732) BRILUX Spółka Akcyjna, Warszawa, PL.
 (540)



Kolory znaku: zielony, szary, czarny, biały

(531) 26.1.2, 27.5.1, 29.1.3

(510), (511) **11** oprawy oświetleniowe, oprawy oświetleniowe do sufitów podwieszonych, oprawy oświetleniowe lamp bezpieczeństwa, lamp luminescencyjnych i wyładowczych, oświetlenie sufitowe, lampy oświetleniowe, lampy bakteriobójcze, lampy luminescencyjne do oświetlania, lampy uliczne, lampy wyładowcze elektryczne do oświetlania, lampiony, lampki elektryczne na cho-

inkę, latarki, reflektorki doświetlające, obudowy i osłony do lamp, urządzenia i instalacje do oświetlania.

(111) **165272** (220) 2004 04 20 (210) 279548
 (151) 2005 07 05 (441) 2004 07 26
 (732) POLMOS ŻYRARDÓW Spółka z o.o., Żyrardów, PL.
 (540)



Kolory znaku: pomarańczowy, biały, zielony, czarny
 (531) 5.1.3, 5.5.19, 5.7.11, 7.1.24, 19.7.1, 27.5.1, 29.1.13
 (510), (511) **33** napoje alkoholowe, wódki, wódki smakowe.

(111) **165273** (220) 2004 04 20 (210) 279551
 (151) 2005 07 05 (441) 2004 07 26
 (732) POLMOS ŻYRARDÓW Spółka z o.o., Żyrardów, PL.
 (540)



Kolory znaku: żółty, zielony, szary
 (531) 5.1.3, 5.5.19, 5.7.11, 7.1.24, 27.5.1, 29.1.13
 (510), (511) **33** napoje alkoholowe, wódki, wódki smakowe.

(111) **165274** (220) 2004 04 20 (210) 279552
 (151) 2005 07 05 (441) 2004 07 26
 (732) POLMOS ŻYRARDÓW Spółka z o.o., Żyrardów, PL.
 (540)



Kolory znaku: biały, pomarańczowy, zielony, szary
 (531) 5.1.3, 5.5.19, 5.7.11, 7.1.24, 27.5.1, 29.1.13
 (510), (511) **33** napoje alkoholowe, wódki, wódki smakowe.

(111) **165275** (220) 2001 04 03 (210) 233859
 (151) 2005 05 06
 (732) ALTRONIK Michał Posiewka, Warszawa, PL.
 (540)

ALTRONIK

(531) 27.5
 (510), (511) **09** czytniki na karty zbliżeniowe, kontrolery do czytników kontroli dostępu, karty zbliżeniowe.

(111) **165276** (220) 2001 11 02 (210) 242439
 (151) 2005 05 05 (441) 2002 05 06
 (732) DREWPLYT Przedsiębiorstwo Wielobranżowe
 Jerzy Wołoszyn, Grudziądz, PL.
 (540)



Kolory znaku: ciemno-niebieski, żółty
 (531) 26.4, 27.5, 29.1
 (510), (511) **35** prowadzenie hurtowni materiałów i wyrobów w tym z importu: belki policzkowe niemetalowe jako części schodów, boazerie, balustrady, krokwie dachowe, deski jako drewno do celów budowlanych, klepka podłogowa drewniana, drewno budowlane, drewno fornirowane, drewno nadające się do formowania, drewno obrabiane, drewno piłowane, drewno po częściowej obróbce, drewno użytkowe, futryny do drzwi niemetalowe, płyty do drzwi niemetalowe, drzwi niemetalowe, drzwi składane niemetalowe, gips, szkło izolacyjne dla budownictwa, kątowniki niemetalowe, krokwie dachowe, listewki boazerijne, listwy niemetalowe dla budownictwa, łąty drewniane, łąty niemetalowe, materiały konstrukcyjne niemetalowe, mozaiki do budownictwa, spoiwa murarskie, nadproża niemetalowe, okna niemetalowe, okucia drzwi niemetalowe, klepki parkietowe, parkiety, płyty konstrukcyjne niemetalowe, pokrycia dachowe w postaci dachówki niemetalowej, podłogi jako płytki parkietowe, progi niemetalowe, rynny, rynny dachowe niemetalowe, rynny niemetalowe, stopnie schodów niemetalowe, schody niemetalowe, sklejka, spoiwa do murów, pokrycia ścian niemetalowe stosowane w budownictwie, listewki drewniane do mocowania wykładzin, wykładziny niemetalowe, drabinki z drewna lub tworzyw sztucznych, ścianki boazerijne do mebli, osprzęt do drzwi niemetalowy, drzwi do mebli, kwietniki na kwiaty doniczkowe, klepki drewniane, osprzęt do okien niemetalowy, półki meblowe, listewki ram obrazów, palety transportowe drewniane, nawozy, ziemia ogrodnicza, krzewy i rośliny ozdobne, usługi marketingowe, akwizycyjne i przedstawicielskie w zakresie organizowania i prowadzenia działalności gospodarczej, **44** odnowa biologiczna, salony kosmetyczne, solaria, siłownie oraz usługi ogrodnicze.

(111) **165277** (220) 2001 11 07 (210) 242583
 (151) 2005 05 11
 (732) S.C. Johnson & Son, Inc., Racine, US.
 (540) MR. MUSCLE LEMON SHINE
 (510), (511) **03** preparaty do czyszczenia, polerowania, szorowania i ścierania, **05** preparaty bakteriobójcze, środki odkażające w formie płynów i spray'ów.

(111) **165278** (220) 2001 11 16 (210) 243025
 (151) 2005 06 14 (441) 2002 05 20
 (732) THE COCA-COLA COMPANY, Atlanta, US.
 (540)



Kolory znaku: niebieski, pomarańczowy, granatowy, zielony, ciemnopomarańczowy, żółty, biały
 (531) 19.7, 27.5, 29.1
 (510), (511) **32** napoje, zwłaszcza napoje chłodzące na bazie wody, napoje w różnych smakach, mineralne i gazowane wody oraz niealkoholowe napoje zwłaszcza łagodne napoje bezalkoholowe, napoje energetyzujące oraz napoje dla sportowców, napoje owocowe

i soki owocowe, syropy, koncentraty i proszki do przygotowywania napojów oraz preparaty do przygotowywania napojów, zwłaszcza mineralne i gazowane wody i niealkoholowe napoje zwłaszcza łagodne napoje bezalkoholowe, napoje energetyzujące oraz napoje dla sportowców, napoje owocowe i soki.

(111) **165279** (220) 2001 11 28 (210) 243489
 (151) 2005 07 01 (441) 2002 06 03
 (732) WROZAMET SA, Wrocław, PL.
 (540)



Kolory znaku: biały, czarny, czerwony
 (531) 2.9, 26.4, 26.13, 27.5, 29.1

(510), (511) **07** pralki, pralko-suszarki, suszarki, zmywarki do naczyń, odkurzacze, **09** żelazka elektryczne, **11** chłodziarki domowe i zamrażarki, kuchnie i kuchenki gazowe, kuchnie gazowo elektryczne, kuchnie elektryczno-gazowe, kuchnie elektryczne, opiekacze gazowe, opiekacze elektryczne, kuchenki mikrofalowe, grzejniki gazowe i elektryczne, okapy, gazowe i elektryczne podgrzewacze wody, bojler, elektryczne ekspresy do kawy, elektryczne suszarki do włosów, zapalniczki elektryczne do kuchni i piecyków, **21** tace, rondle, patelnie, naczynia do gotowania, nieelektryczne ekspresy do kawy, zestawy do kawy i herbaty, zestawy garnków i patelni, wyroby ze szkła, serwisy stołowe, przybory i narzędzia kuchenne do użytku domowego i nie z metali szlachetnych, **37** usługi w zakresie serwisu gwarancyjnego i pogwarancyjnego dotyczące wyżej wymienionych towarów.

(111) **165280** (220) 2002 02 04 (210) 245996
 (151) 2005 06 29 (441) 2002 08 12
 (732) „DEST” Dybowski - Tomczak Spółka Jawna, Łódź, PL.
 (540) SPIID
 (510), (511) **12** blokady elektroniczne chroniące samochód przed niepowołanym uruchomieniem.

(111) **165281** (220) 2002 03 06 (210) 247313
 (151) 2005 07 07 (441) 2002 09 09
 (732) Przedsiębiorstwo Spedycyjno-Transportowe „POLBOD-TRANS” Spółka z o.o., Katowice, PL.
 (540)



Kolory znaku: biały, czarny, popielaty, żółty, czerwony
 (531) 1.17, 26.4, 27.5, 29.1

(510), (511) **35** doradztwo w zakresie organizowania i kierowania działalnością gospodarczą, **36** agencje celne, pośredniczenie w ubezpieczeniach, **39** dostarczanie towarów powierzonych, dystrybucja przesyłek, fracht (przewóz przesyłek), frachtowe pośrednictwo, magazynowanie, przewożenie ładunków, przewóz samochodami ciężarowymi, samochodowy transport rzeczy, składowanie towarów, spedycja, usługi kurierskie (towary), profesjonalne doradztwo w zakresie organizacji transportu.

(111) **165282** (220) 2002 03 25 (210) 248217
 (151) 2005 05 12 (441) 2002 10 07
 (732) Gospodarstwo Rolne DOMINANT Jasińska Aniela, Jasiński Roman, Maszewo, PL.

(540)



Kolory znaku: czarny, czerwony
 (531) 3.7, 26.4, 27.5, 29.1
 (510), (511) **29** jaja konsumpcyjne.

(111) **165283** (220) 2002 03 29 (210) 248478
 (151) 2005 06 02 (441) 2002 10 07
 (732) Przedsiębiorstwo Produkcyjno-Handlowe „PAOLA” Spółka z o.o., Bielany Wrocławskie, PL.
 (540) owoce natury
 (510), (511) **32** napoje bezalkoholowe.

(111) **165284** (220) 2002 03 29 (210) 248479
 (151) 2005 06 02 (441) 2002 10 07
 (732) Przedsiębiorstwo Produkcyjno-Handlowe „PAOLA” Spółka z o.o., Bielany Wrocławskie, PL.
 (540) owocowa słodycz
 (510), (511) **32** napoje bezalkoholowe.

(111) **165285** (220) 2002 04 02 (210) 248625
 (151) 2005 05 06 (441) 2002 10 07
 (732) Artinfo.pl Sp. z o.o., Warszawa, PL.
 (540) ARTINFO

(510), (511) **35** usługi pośrednictwa w kupnie i sprzedaży dzieł sztuki, usługi informacji o działalności gospodarczej, usługi aukcji publicznych i internetowych, usługi służby informacyjnej, usługi pośrednictwa w załatwianiu formalności dotyczących wywożenia dzieł sztuki za granicę, usługi pozyskiwania i systematyzacji danych dotyczących wydarzeń artystycznych, artystów, obiektów dzieł sztuki na aukcjach do komputerowych baz danych, **36** usługi wyceny dzieł sztuki i wyceny antyków, **42** usługi utrzymywania i tworzenia stron internetowych dla osób trzecich.

(111) **165286** (220) 2002 04 08 (210) 248897
 (151) 2005 05 30 (441) 2002 10 21
 (732) A. Menarini Industrie Farmaceutiche Riunite S.r.l., Florencja, IT.
 (540) MIOCAMEN
 (510), (511) **05** produkty farmaceutyczne.

(111) **165287** (220) 2002 05 14 (210) 250338
 (151) 2005 06 10 (441) 2002 11 18
 (732) „CLIPPER” Spółka z o.o., Warszawa, PL.
 (540)



Kolory znaku: czarny, czerwony
 (531) 2.9, 27.5, 29.1
 (510), (511) **11** ustępy przenośne.

(111) **165288** (220) 2002 05 15 (210) 250406
 (151) 2005 07 01 (441) 2002 11 18

(732) Agencja „MINT” Przemysław Rzodkiewicz, Warszawa, PL.
(540)



Kolory znaku: biały, czerwony

(531) 27.5, 29.1

(510), (511) **09** drukarki komputerowe, obwody drukowane, dyski magnetyczne i optyczne, dyskietki, aparatura do przetwarzania informacji, instalacje systemów komputerowych, karty magnetyczne, komputerowe urządzenia peryferyjne, komputery, monitory, myszy magnetyczne i optyczne nośniki informacji, pamięci komputerowe, plotery, obwody scalone, procesory, programy komputerowe, aparatura do rozmagnesowywania taśm magnetycznych, skanery, aparaty fotograficzne, kamery, telefony, telefaxy, telewizory, radia, magnetowidy, kasety video;.

(111) **165289** (220) 2002 05 15 (210) 250407

(151) 2005 07 01 (441) 2002 11 18

(732) Agencja „MINT” Przemysław Rzodkiewicz, Warszawa, PL.
(540)



Kolory znaku: seledynowo-zielony, czerwony

(531) 27.5, 29.1

(510), (511) **09** drukarki komputerowe, obwody drukowane, dyski magnetyczne i optyczne, dyskietki, aparatura do przetwarzania informacji, instalacje systemów komputerowych, karty magnetyczne, komputerowe urządzenia peryferyjne, komputery, monitory, myszy magnetyczne i optyczne nośniki informacji, pamięci komputerowe, plotery, obwody scalone, procesory, programy komputerowe, aparatura do rozmagnesowywania taśm magnetycznych, skanery, aparaty fotograficzne, kamery, telefony, telefaxy, telewizory, radia, magnetowidy, kasety video.

(111) **165290** (220) 2002 05 17 (210) 250493

(151) 2005 06 28 (441) 2002 11 18

(732) Centrum Filmowe HELIOS S.A., Łódź, PL.

(540)



Kolory znaku: czarny, czerwony, biały

(531) 26.4, 27.5, 29.1

(510), (511) **41** prowadzenie kin, użytkowanie sal kinowych.

(111) **165291** (220) 2004 02 06 (210) 275972

(151) 2005 10 06 (441) 2004 05 17

(732) „EUROPEEN OPTICS” Spółka z o.o., Piastów, PL.

(540) SMALTO

(510), (511) **09** okulary przeciwsłoneczne, okulary optyczne, oprawki do okularów, szkła do okularów optyczne i przeciwsłoneczne.

(111) **165292** (220) 2004 02 06 (210) 275973

(151) 2005 10 06 (441) 2004 05 17

(732) „EUROPEEN OPTICS” Spółka z o.o., Piastów, PL.

(540) CHARIOL

(510), (511) **09** okulary przeciwsłoneczne, okulary optyczne, oprawki do okularów, szkła do okularów optyczne i przeciwsłoneczne.

(111) **165293** (220) 2004 02 06 (210) 275975

(151) 2005 10 06 (441) 2004 05 17

(732) „EUROPEEN OPTICS” Spółka z o.o., Piastów, PL.

(540) REVILLON

(510), (511) **09** okulary przeciwsłoneczne, okulary optyczne, oprawki do okularów, szkła do okularów optyczne i przeciwsłoneczne.

(111) **165294** (220) 2004 02 06 (210) 275977

(151) 2005 10 06 (441) 2004 05 17

(732) „EUROPEEN OPTICS” Spółka z o.o., Piastów, PL.

(540) GUESS

(510), (511) **09** okulary przeciwsłoneczne, okulary optyczne, oprawki do okularów, szkła do okularów optyczne i przeciwsłoneczne.

(111) **165295** (220) 2004 03 23 (210) 278172

(151) 2005 10 12 (441) 2004 06 28

(732) EUROPEEN OPTICS Spółka z o.o., Piastów, PL.

(540) HERMES

(510), (511) **09** okulary przeciwsłoneczne, okulary optyczne, oprawki do okularów, szkła do okularów optyczne i przeciwsłoneczne.

(111) **165296** (220) 2002 05 27 (210) 250914

(151) 2005 07 12 (441) 2002 12 02

(732) Zakład Produkcji Cukierniczej FLIS, Agnieszka Flis, Mariusz Flis Zakład Pracy Chronionej, Radziejowice, PL.

(540)



Kolory znaku: czerwony, żółto-beżowy, biały, fioletowy, zielony, żółty, brązowy, żółtopomarańczowy, ciemnofioletowy

(531) 8.1, 11.3, 27.5, 29.1

(510), (511) **30** słodycze, wyroby cukiernicze.

(111) **165297** (220) 2002 06 06 (210) 251230

(151) 2005 07 12 (441) 2002 12 16

(732) BRILUX Spółka Akcyjna, Warszawa, PL.

(540) MARENA

(510), (511) **11** oprawy oświetleniowe, oprawy oświetleniowe do sufitów podwieszonych, oprawy oświetleniowe lamp bezpieczeństwa, lamp luminescencyjnych i wyładowczych, oświetlenie sufitowe, lampy oświetleniowe, lampy bakterioobójcze, lampy luminescencyjne do oświetlania, lampy uliczne, lampy wyładowcze elektryczne do oświetlania, lampiony, lampki elektryczne na choinkę, latarki, reflektorki doświetlające, obudowy i osłony do lamp, urządzenia i instalacje do oświetlenia.

(111) **165298** (220) 2002 06 06 (210) 251232

(151) 2005 07 12 (441) 2002 12 16

(732) BRILUX Spółka Akcyjna, Warszawa, PL.

(540) ALPE

(510), (511) **11** oprawy oświetleniowe, oprawy oświetleniowe do sufitów podwieszonych, oprawy oświetleniowe lamp bezpieczeństwa, lamp luminescencyjnych i wyładowczych, oświetlenie sufitowe, lampy oświetleniowe, lampy bakterioobójcze, lampy luminescencyjne do oświetlania, lampiony, lampki elektryczne na choinkę, latarki, reflektorki doświetlające, obudowy i osłony do lamp, urządzenia i instalacje do oświetlenia.

(111) **165299** (220) 2002 06 24 (210) 251894

(151) 2005 06 27 (441) 2002 12 30

(732) DESTYLARNIA SOBIESKI S.A., Starogard Gdański, PL.

(540)



Kolory znaku: żółty, czarny, złoty
(531) 22.1, 24.5, 25.1, 27.5, 29.1
(510), (511) **33** napoje alkoholowe.

(111) **165300** (220) 2002 06 25 (210) 251999
(151) 2005 07 01 (441) 2002 12 30
(732) DALBER MEDICAL INTERNATIONAL
Dr Wojciech Pruszkiewicz, Warszawa, PL.
(540) DALBER

(510), (511) **03** materiały i preparaty kosmetyczne, preparaty w aerozolu do kosmetycznego, profilaktycznego lub ochronnego nawilżania śluzówek nosa i dróg oddechowych, preparaty do nawilżania i natłuszczenia skóry, kremy kosmetyczne, preparaty do pielęgnacji jamy ustnej, **05** preparaty w aerozolu do leczenia dysfunkcji śluzówek nosa i dróg oddechowych, preparaty farmaceutyczne, materiały opatrunkowe.

(111) **165301** (220) 2000 07 21 (210) 221621
(151) 2005 06 09
(732) Association of Certified International Investment Analysts
c/o Swiss Financial Analysts' Association (SFAA), Bülach, CH.
(540) CIHA

(510), (511) **16** druki, publikacje periodyczne, materiały edukacyjne, instruktażowe i testowe, testy, podręczniki, drukowane świadectwa, materiały piśmiennicze, materiały i przyrządy do pisania, **41** usługi edukacyjne, instruktażowe i szkoleniowe w dziedzinie finansów i inwestowania, usługi w zakresie organizowania i prowadzenia konferencji, kursów, warsztatów i seminariów edukacyjnych i szkoleniowych, usługi w zakresie produkowania edukacyjnych nagrań dźwiękowych i video, usługi w zakresie leasingu, dzierżawy i wynajmu materiałów instruktażowych i szkoleniowych, usługi w zakresie administrowania projektami uzyskiwania kwalifikacji i udzielania świadectw, usługi w zakresie projektowania, przygotowywania, administrowania i oceniania egzaminów, usługi w zakresie egzaminowania edukacyjnego ludzi, usługi informacyjne, doradcze i konsultacyjne związane z wyżej wymienionymi usługami włączając takie usługi dostarczane on-line poprzez Internet lub sieci zewnętrzne.

(111) **165302** (220) 2000 08 31 (210) 223416
(151) 2005 06 06
(732) COMITOR Spółka z ograniczoną odpowiedzialnością,
Łódź, PL.
(540)

COMITOR

(531) 27.5
(510), (511) **06** przewody i zawory wodociągowe metalowe, **07** odkurzacze, maszyny do usuwania odpadów żywnościowych, zmywarki do naczyń, ubijarki odpadów żywnościowych i śmieci, maszyny do prania i suszenia ubrań i bielizny, **10** regały i szafy funkcyjne, również jezdne, do celów medycznych zwłaszcza dla szpitali, uchwyty, ruchome stojaki i wyciągi jako pomoce terapeutyczne dla chorych, **11** trzony kuchenne, urządzenia grzejne, elektryczne płyty grzejne, rusztowe płyty grzejne, kuchenki, kuchenki mikrofalowe, piece kuchenne, chłodziarki, zamrażarki, zestawy

chłodziarek i zamrażarek, instalacje oświetleniowe, instalacje do wytwarzania pary, gotowania, suszenia, chłodnicze, wentylacyjne, klimatyzacyjne, sanitarne, wyciągi, okapy, klimatyzatory, elektryczne oczyszczacze powietrza, podgrzewacze wody, płuczki, zlewozmywaki, medyczne wanny kąpielowe ze stali chromowo-niklowej do balneoterapii, **19** rury i zawory wodociągowe niemetalowe i nie z tworzyw sztucznych, **20** szafki kuchenne, stoły, krzesła i ich zestawy, wózki transportowe (meble) z metalu do serwowania posiłków oraz wózki (meble) do wydawania posiłków w wielkich kuchniach, szafy, regały (również jezdne) jak również lady z metalu i/lub tworzyw sztucznych i szkła do transportowania, przechowywania i wydawania posiłków i artykułów żywnościowych w wielkich kuchniach, zawory wodociągowe z tworzyw sztucznych, **21** pojemniki wykonane nie z metali szlachetnych do rozdzielania posiłków w wielkich kuchniach, zsuwnie do tac, platformy i stoły robocze do wielkich kuchni.

(111) **165303** (220) 2000 09 08 (210) 223796
(151) 2005 05 20
(732) ATM GRUPA S.A., Bielany Wrocławskie, PL.
(540) świat według kiepskich

(510), (511) **03** środki czyszczące, środki do prania, mydła, kosmetyki pielęgnacyjne i upiększające, olejki eteryczne, środki do pielęgnacji włosów, środki do czyszczenia zębów, środki do golenia, wody toaletowe, perfumy, pasty do obuwia, **08** zestawy do golenia, lokówki, przyrządy do manicure, maszyny do golenia, otwieracze do puszek, żyłtki, nożyczki, sztucce, **09** filmy animowane, **13** ognie sztuczne, **14** breloczki, bransoletki, broszki, spinki do krawatów, kolczyki, zegarki, biżuteria, wyroby jubilerskie, kamienie szlachetne, przyrządychronometryczne, **16** papier, karton, komiksy, papeteria, książki, czasopisma, wydawnictwa jednorazowe, podstawki pod kufle do piwa, kartki pocztowe, kartki okolicznościowe, przybory do pisania, notesy, papier toaletowy, sprzęt dla artystów, artykuły biurowe, torby, koperty, woreczki do pakowania z tworzyw sztucznych, fotografie, noże do papieru i kartonu, chusteczki higieniczne papierowe, **18** wyroby ze skóry i imitacji skóry, parasolki, **21** przybory kuchenne i gospodarstwa domowego nie ujęte w innych klasach, grzebień, gąbki, sprzęt do czyszczenia, naczynia, wyroby ze szkła, porcelany, fajansu, przybory toaletowe, pojemniki do gospodarstwa domowego nie ujęte w innych klasach, **25** ubrania, obuwie, nakrycia głowy, **28** gry i zabawki, artykuły sportowe, ozdoby choinkowe, gry planszowe, karty do gry, **30** kawa, herbata, kakao, kawa nienaturalna, wyroby cukiernicze i piekarnicze, słodycze, lody, przyprawy, cukier, mąka, preparaty zbożowe, chleb, ciastka, **32** piwo, napoje bezalkoholowe, napoje i soki owocowe, **33** napoje alkoholowe, **34** tytoń, przybory dla palaczy, zapalaki, **35** usługi w zakresie reklamy osób trzecich, prowadzenie agencji reklamowych, produkcja reklam radiowych, telewizyjnych, kinowych, reprodukcja dokumentów, organizowanie aukcji, prowadzenie negocjacji, usługi menadżerskie, pośrednictwo handlowe polegające na kojarzeniu kontrahentów, organizowanie wystaw w celach handlowych lub usługowych, **38** emisja radiowa i telewizyjna, rozpowszechnianie programów radiowych i telewizyjnych, telewizja kablowa, **40** usługi poligraficzne, **41** produkcja filmów, programów radiowych i telewizyjnych, publikowanie książek, publikowanie tekstów innych niż reklamowe, prowadzenie studiów filmowych, pisanie scenariuszy, organizowanie i produkcja widowisk, organizowanie wystaw z dziedziny kultury lub edukacji, prowadzenie kursów edukacyjnych w zakresie doskonalenia zawodowego, kultury i prowadzenia działalności gospodarczej.

(111) **165304** (220) 2000 12 21 (210) 229218
(151) 2005 07 28
(732) COLOPLAST A/S, Humlebaek, DK.
(540)



(531) 2.7, 26.13

(510), (511) **03** niemedyczne preparaty i substancje mianowicie kremy do skóry, lotiony do skóry, kremy ochronne do skóry, lotiony ochronne do skóry, maści ochronne do skóry, pasty ochronne do skóry, mgły ochronne do skóry, środki oczyszczające do skóry, szampony do włosów, płukanki do ciała, pudry do ciała, dezodoranty do ciała, nawilżające uzupełniacze kąpielowe, oczyszczające i wyjaławiające żele do rąk, silne powierzchniowe środki oczyszczające, środki oczyszczające do protez piersi, **05** medyczne i sanitarne preparaty i substancje mianowicie medyczne kremy do skóry, medyczne lotiony do skóry, medyczne kremy ochronne do skóry, medyczne lotiony ochronne do skóry, medyczne maści ochronne do skóry, medyczne pasty ochronne do skóry, medyczne mgły ochronne do skóry, medyczne środki oczyszczające do skóry, medyczne i chirurgiczne bandaże, materiały do bandażowania, medyczne przylepce, **10** aparaty i instrumenty chirurgiczne i medyczne, protezy, elastyczne bandaże, **25** ubiory dla kobiet po przejściu operacji chirurgicznej piersi mianowicie biustonosze, ubiory kąpielowe, bielizna, staniki, odzież pełniąca dodatkowo funkcje leczniczo-rehabilitacyjne.

(111) **165305** (220) 2001 04 19 (210) 234614
(151) 2005 06 09
(732) TELEKOMUNIKACJA POLSKA Spółka Akcyjna,
Warszawa, PL.

(540) pula
(510), (511) **38** usługi telekomunikacyjne, usługi telefonii stacjonarnej, usługi komunikacyjne świadczone przez Internet, usługi telefonii komórkowej.

(111) **165306** (220) 2001 07 05 (210) 237891
(151) 2005 07 05
(732) Pojazdy Szynowe PESA Bydgoszcz Spółka Akcyjna
Holding, Bydgoszcz, PL.

(540) pesa
(510), (511) **06** cysterny, pojemniki i zbiorniki metalowe, konstrukcje metalowe dla budownictwa, budowy mostów, słupów kratowych, wież, elementów rusztowań, zapór, słuz, balustrad oraz ich części, **12** lokomotywy kolejowe i tramwajowe, tabor kolejowy i tramwajowy: wagony pasażerskie i towarowe, cysterny, wagony samowładowcze, wagony warsztatowe, części i zespoły do taboru kolejowego i tramwajowego: zespoły i elementy hamulcowe, urządzenia sterowania, zbiorniki, armatury do doprowadzania wody lub paliwa, zespoły smarujące, wiązary kół, zestawy kołowe i ich wyposażenie, przekładnie mechaniczne, hydrauliczne i pneumatyczne, silniki, platformy, nadwozia, elementy zespoły zasypowe, wyposażenie wnętrza wagonów, podwieszania resorowe, sprzęgi i urządzenia ciągnikowe i zderzakowe oraz części wyposażenia do wszystkich wymienionych wyżej towarów, krzesła i siedzenia z dowolnego materiału do pojazdów, łodzie wycieczkowe i sportowe, **19** wyroby stolarskie i ciesielskie dla budownictwa: belki, drzwi, krokwie, rozpory dachowe, elementy z drewna: okna, drzwi, wyroby z tworzyw sztucznych: płyty, arkusze, rury, kształtki, **20** opakowania drewniane: skrzynie, pudła, klatki, bębny, palety, palety skrzyniowe, trzonki, uchwyty, korpusy do narzędzi, mioteł, szczotek i pędzli, **35** doradztwo w zakresie prowadzenia działalności gospodarczej, obsługa sekretariatów, rachunkowość, prowadzenie księgowości, rekrutacja osób, usługi w zakresie sprzedaży hurtowej sprzętu transportowego, usługi w zakresie sprzedaży hurtowej metali i rud metali, **36** wynajem nieruchomości, **37** rozbiórka obiektów budowlanych, roboty ziemne, instalacja, naprawy, konserwacja i przewijanie silników elektrycznych, prądnic i transformatorów, instalacja, naprawy i konserwacja maszyn ogólnego przeznaczenia oraz obrabiarek i narzędzi mechanicznych, instalowanie, naprawa, konserwacja silników i turbin z wyjątkiem silników lotniczych, samochodowych, motocyklowych, naprawa i remont lokomotyw kolejowych i tramwajowych oraz taboru kolejowego i tramwajowego, naprawa i konserwacja łodzi wycieczkowych i sportowych, roboty ogólnobudowlane w zakresie obiektów mostowych, **39** wynajem pojazdów szynowych, magazynowanie i przechowywanie towarów, pasażerski i towarowy transport kole-

jowy międzymiastowy, transport pasażerski miejski, **40** odlewanie żeliwa, miedzi i stopów miedzi oraz metali lekkich, kucie, prasowanie, wytłaczanie, walcowanie metali, metalurgia proszków, obróbka metali przez skrawanie i pokrywanie galwaniczne i malarskie, obróbka metali specjalna przez hartowanie, nawęglanie, oksydowanie oraz inne rodzaje obróbki uszlachetniające metale, oczyszczanie ścieków metodą mechaniczno-chemiczną i mechaniczno-biologiczną, **41** szkolenie i weryfikacja spawaczy, usługi tłumaczeń, **42** badania higieny pracy i ochrony środowiska, badania wyrobów i surowców metodą badań nieniszczących, wizualnych, penetracyjnych, ultradźwiękowych, rentgenograficznych, magnetyczno-proszkowych, chemicznych, fizykochemicznych i metalografii, badania wytrzymałościowe i nieniszczące, badania pomiaru długości i kąta, usługi prowadzenia archiwów, programowanie komputerowe i przetwarzanie danych.

(111) **165307** (220) 2001 08 02 (210) 239112
(151) 2005 08 04
(732) „EVENT” Ewa Motyka, Warszawa, PL.
(540)

event
public relations

Kolory znaku: szary, czerwony

(531) 27.5, 29.1
(510), (511) **35** usługi public relations w zakresie pośrednictwa w komunikacji z mediami, usługi organizowania imprez promocyjnych.

(111) **165308** (220) 2001 08 23 (210) 239950
(151) 2005 08 17 (441) 2002 02 25
(732) The Outlet Company Warsaw Spółka z o.o., Warszawa, PL.
(540)

THE
OUTLET
COMPANY

Kolory znaku: granatowy, niebieski, biały

(531) 27.5, 29.1
(510), (511) **35** usługi marketingowe, reklamy, usługi rozpowszechniania ogłoszeń i materiałów reklamowych, **36** zarządzanie nieruchomościami, wynajmowanie pomieszczeń biurowych (nieruchomości), administrowanie nieruchomościami (budynkami), pośrednictwo w sprawach kupna, sprzedaży, najmu nieruchomości, dzierżawa nieruchomości, **37** usługi budowlane, usługi budowlano-remontowe w zakresie budynków, konstruowanie pawilonów targowych i sklepów, **39** wynajmowanie miejsc parkingowych, wynajmowanie garaży, wynajmowanie magazynów, **42** doradztwo budowlane.

(111) **165309** (220) 2001 09 05 (210) 240366
(151) 2005 05 16 (441) 2002 03 11
(732) Lubelska Fundacja Rozwoju – Agencja Rozwoju Regionalnego,
Lublin, PL.
(540)



Kolory znaku: złoty, niebieski, zielony

(531) 1.1, 2.9, 5.3, 26.1, 27.5, 29.1

(510), (511) **35** doradztwo w zakresie organizowania i kierowania działalnością gospodarczą, doradztwo w zakresie prowadzenia działalności gospodarczej, ekspertyzy opłacalności, doradztwo w zakresie zarządzania, zdobywanie informacji o działalności gospodarczej, analiza kosztów, marketing, prognozy ekonomiczne, usługi reklamowe, zarządzanie działalnością gospodarczą w tym organizowanie warunków do prowadzenia działalności gospodarczej, **36** usługi finansowe, analizy finansowe, doradztwo w sprawach finansowych, administrowanie i zarządzanie nieruchomościami, pośrednictwo, sponsorowanie finansowe, tworzenie wspólnego kapitału, nakłady kapitałowe, obsługa inwestycji kapitałowych.

(111) **165310** (220) 2001 09 27 (210) 241121
(151) 2005 04 25 (441) 2002 04 08
(732) Prywatne Przedsiębiorstwo Produkcyjno - Handlowe „LAMIX” Mirosław Laszko, Witnica, PL.

(540) CLIVER

(510), (511) **16** papier, tektura i wyroby z tych materiałów toaletowe i sanitarne oraz gospodarstwa domowego.

(111) **165311** (220) 2001 09 27 (210) 241123
(151) 2005 04 25 (441) 2002 04 08
(732) Prywatne Przedsiębiorstwo Produkcyjno-Handlowe „LAMIX” Mirosław Laszko, Witnica, PL.

(540) DISTAR

(510), (511) **16** papier, tektura i wyroby z tych materiałów toaletowe i sanitarne oraz gospodarstwa domowego.

(111) **165312** (220) 2001 11 09 (210) 242712
(151) 2005 08 09 (441) 2002 05 20
(732) Przedsiębiorstwo Produkcji Farmaceutycznej „Hasco-Lek” Spółka Akcyjna, Wrocław, PL.

(540)



Kolory znaku: jasno-niebieski, ciemno-niebieski

(531) 3.11, 26.1, 27.5, 29.1

(510), (511) **05** leki przeznaczone dla ludzi, **39** usługi transportu sanitarnego i medycznego krajowego i międzynarodowego, dystrybucja leków, produktów i przyrządów stosowanych w medycynie, **42** badania naukowe w zakresie analityki medycznej w zakresie ochrony zdrowia i profilaktyki, **44** analityka medyczna związana z leczeniem ludzi, usługi w zakresie medycyny, badanie i opiniowanie dokumentacji medycznej na potrzeby firm ubezpieczeniowych, usługi świadczeń zdrowotnych służące do zachowania, poprawiania lub zachowania zdrowia, badania, porady lekarskie, diagnostyka, leczenie, badania i terapia psychologiczna, rehabilitacje lecznicze, protetyka i ortodoncja.

(111) **165313** (220) 2001 11 19 (210) 243073
(151) 2005 05 16 (441) 2002 05 20
(732) DESIMO - DESENVOLVIMENTO E GESTÃO IMOBILÁRIA, LDa, Lizbona, PT.

(540) vitasoft

(510), (511) **03** kosmetyki, w tym kremy i balsamy.

(111) **165314** (220) 2001 12 03 (210) 243749
(151) 2005 07 25 (441) 2002 06 17
(732) ZPTS „KOLBIARZ” Spółka Jawna Grzegorz Kolbiarz, Stefan Kolbiarz, Krystyna Banaś, Jaworzno, PL.

(540)



Kolory znaku: czarny, niebieski

(531) 11.1, 26.2, 26.15, 27.5, 29.1

(510), (511) **17** tworzywa sztuczne do wytwarzania gotowych towarów, wyroby z tworzyw sztucznych w stanie półprzetworzonym w postaci płytek, wyprasek, profili, prętów, pierścieni, krążków, taśm, sitek i sit, **21** ręczne przybory i urządzenia dla gospodarstw domowych, sitka, filtry, pojemniki.

(111) **165315** (220) 2001 12 17 (210) 244350
(151) 2005 05 16 (441) 2002 07 01
(732) Zakłady Chemiczne „EMICHEM” P.P. Michał Mierzwa, Poznań, PL.

(540)



Kolory znaku: fioletowy, biały, zielony, jasnofioletowy, szary

(531) 5.5, 27.5, 29.1

(510), (511) **03** mydło w płynie.

(111) **165316** (220) 2001 12 17 (210) 244353
(151) 2005 05 16 (441) 2002 07 01
(732) HILDING POLSKA Spółka z o.o., Murowana Goślina, PL.

(540)



(531) 27.5

(510), (511) **20** materace, łóżka, akcesoria meblowe nie ujęte w innych klasach.

(111) **165317** (220) 2001 12 17 (210) 244359
(151) 2005 07 20 (441) 2002 07 01
(732) Komunalne Przedsiębiorstwo Wodociągów i Kanalizacji Spółka z o.o., Nakło n/Notecią, PL.

(540)



Kolory znaku: biały, niebieski, czarny

(531) 1.15, 26.1, 26.3, 26.5, 27.5, 29.1

(510), (511) **06** zawory do przewodów wodociągowych, przewody wodociągowe metalowe, rurociągi zasilające metalowe, materiały

zbrojeniowe do przewodów wodociągowych metalowe, rury metalowe, złączki do rur, zasuwki stosowane w kanalizacji, **39** dystrybucja wody, transport rurociągami, transport sanitarny, zaopatrywanie w wodę.

(111) **165318** (220) 2001 12 24 (210) 244684
(151) 2005 05 30 (441) 2002 07 01
(732) Sciterian Technologies Daniel Onyszczuk, Międzyrzecz, PL.
(540)

Sciterian

(531) 26.4, 27.5
(510), (511) **09** komputery, komputery przenośne, programy komputerowe: nagrane, ładowalne-software, programy gier, urządzenia komputerowe: monitory, drukarki, skanery, klawiatury, myszki, pamięci komputerowe, komputerowe urządzenia peryferyjne, podkładki pod myszki, urządzenia do odtwarzania dźwięku, urządzenia do przetwarzania informacji, urządzenia do zdalnego sterowania, **42** administrowanie stronami komputerowymi (sieciowymi), analizy systemów komputerowych, doradztwo w sprawach sprzętu komputerowego, aktualizacja, instalacja, konserwacja, powielanie, projektowanie, wypożyczanie oprogramowania komputerowego, usług i w zakresie programowania komputerowego, odzyskiwanie danych, wypożyczanie, projektowanie systemów w zakresie w jakim dotyczy to komputerów, kontrola jakości, konwersja danych lub dokumentów na formę elektroniczną, konwersja danych przez programy komputerowe, opracowywanie projektów technicznych.

(111) **165319** (220) 2002 01 13 (210) 245159
(151) 2005 04 27 (441) 2002 07 15
(732) Zakłady Mięsne Mysłowice „Mysław” Spółka z o.o., Mysłowice, PL.
(540)



Kolory znaku: czerwony, żółty, pomarańczowy, zielony, granatowy, biały
(531) 1.15, 9.1, 25.1, 26.1, 26.4, 27.5, 29.1
(510), (511) **29** szynka.

(111) **165320** (220) 2002 01 17 (210) 245323
(151) 2005 06 02 (441) 2002 07 29
(732) Gregor Lewandowski, Bochum, DE.
(540)



Kolory znaku: jasnoniebieski, granatowy, pomarańczowy
(531) 26.4, 26.11, 27.5, 29.1
(510), (511) **09** sprzęt komputerowy i oprogramowanie komputerowe, multimedialne programy komputerowe, magnetyczne i optyczne nośniki danych, **35** usługi reklamowe, zbieranie reklam w celu umieszczenia ich w internecie w formie stron internetowych, **42** usługi komputerowe, w tym usługi w zakresie przetwarzania danych, programowania komputerowego, tworzenia stron internetowych.

(111) **165321** (220) 2002 01 17 (210) 245324
(151) 2005 05 16 (441) 2002 07 29
(732) Szkołka Roślin Ozdobnych i Owocowych Jan Byczkowski, Zbigniew Byczkowski, Glinka Duchowna, PL.
(540)



Kolory znaku: ciemnozielony, biały
(531) 26.4, 27.5, 29.1
(510), (511) **31** drzewa i krzewy iglaste i liściaste, sadzonki, choinki, nasiona, kora i torf na ściółkę, kwiaty naturalne.

(111) **165322** (220) 2002 01 30 (210) 245836
(151) 2005 05 17 (441) 2002 08 12
(732) Justo López Valcarcel S.A., Vigo, ES.
(540)



Kolory znaku: żółty, ciemnoniebieski, czerwony, biały
(531) 2.1, 26.4, 27.5, 29.1
(510), (511) **29** wszelkiego rodzaju konserwy rybne, owoce morza, mięczaki.

(111) **165323** (220) 2002 02 20 (210) 246687
(151) 2005 05 19 (441) 2002 08 26
(732) BAKOMA Spółka Akcyjna, Warszawa, PL.
(540) BENEFIT

(510), (511) **29** jogurty, kefir, mleko, produkty mleczne, napoje mleczne lub z przewagą mleka, serwatka, serki, twarożki wielosmakowe, desery wielosmakowe na bazie mleka, jogurtów, produkty serowarskie, mleko z czekoladą, mleko z kawą, mleko z kakao, **30** budynie, puddingi, jogurt mrożony, **32** mleko migdałowe, koktajle, napoje serwatkowe.

(111) **165324** (220) 2002 02 20 (210) 246688
(151) 2005 05 19 (441) 2002 08 26
(732) BAKOMA Spółka Akcyjna, Warszawa, PL.
(540)



Kolory znaku: biały, aramantowy, granatowy, fioletowy, szary
(531) 2.7, 26.11, 26.13, 27.5, 29.1
(510), (511) **29** jogurty, kefir, mleko, produkty mleczne, napoje mleczne lub z przewagą mleka, serwatka, serki, twarożki wielosmakowe, desery wielosmakowe na bazie mleka, jogurtów, produkty serowarskie, mleko z czekoladą, mleko z kawą, mleko z kakao, **30** budynie, puddingi, jogurt mrożony, **32** mleko migdałowe, koktajle, napoje serwatkowe.

(111) **165325** (220) 2002 02 21 (210) 246710
(151) 2005 05 16 (441) 2002 08 26

(732) Przedsiębiorstwo „HaSa”, Stanisław Korbański, Bielsko-Biała, PL.

(540)



Kolory znaku: czarny, biały, czerwony

(531) 27.5, 29.1

(510), (511) **41** szkolenia w zakresie paramedycyny, **44** usługi paramedyczne.

(111) **165326** (220) 2002 02 25 (210) 246875
 (151) 2005 05 18 (441) 2002 08 26
 (732) „GTX HANEX PLASTIC” Spółka z o.o., Poznań, PL.
 (540) (znak przestrzenny)



(531) 19.7

(510), (511) **32** napoje bezalkoholowe.

(111) **165327** (220) 2002 02 26 (210) 246944
 (151) 2005 05 24 (441) 2002 09 09
 (732) RANBAXY Laboratories Ltd., Dewas, IN.
 (540) CLIRAN
 (510), (511) **05** leki, produkty farmaceutyczne, weterynaryjne i higieniczne, materiały opatrunkowe.

(111) **165328** (220) 2002 03 15 (210) 247783
 (151) 2005 08 05 (441) 2002 09 23
 (732) EXCELLENT Teresa Skałacka, Katowice, PL.
 (540)



Kolory znaku: czerwony, czarny

(531) 26.2, 27.5, 29.1

(510), (511) **35** usługi biurowe, ekspertyzy i wyceny ekonomiczne, restrukturyzacja przedsiębiorstw mająca na celu poprawę ich pozycji rynkowych drogą pozyskiwania nowych inwestorów, przekształceń strukturalnych i sanacji, tzn. działań mających na celu uzdrowienie upadającego przedsiębiorstwa, **36** doradztwo, pośrednictwo, obrót, zarządy i zarządzanie nieruchomościami, pośrednictwo kredytowe, konsultacje, poradnictwo, doradztwo i pośrednictwo ubezpieczeniowe.

(111) **165329** (220) 2002 03 26 (210) 248246
 (151) 2005 07 28 (441) 2002 10 07
 (732) Zbigniew Szubryt, Stara Wieś, PL.
 (540)



(531) 3.4, 4.5

(510), (511) **29** mięso wieprzowe, wołowe, baranie, dziczyzna i ich przetwory, bekon, wędliny, w tym: szynki, kielbasy, parówki, ka-

szanka, rolady, w tym z zawartością warzyw lub ziół, podroby mięsne, konserwy mięsne i mięsno-warzywne, drób świeży i wędzony, konserwy drobiowe, słonina, smalec, pasty do kanapek z zawartością mięsa lub tłuszczu, pieczenie, paszety mięsne i drobiowe, paszety mięsno-warzywne, wyroby garmażeryjne wyprodukowane na bazie mięsa (z wyłączeniem wyrobów w których dominuje ciasto), półprodukty mięsne i mięsno-warzywne do przyrządzania potraw w domu lub na grillu, kości, jelita, tłuszcze zwierzęce do produkcji spożywczej, łój spożywczy, ekstrakty mięsne i mięsno-warzywne, galaretki z mięsa i z mięsem, sosy mięsne.

(111) **165330** (220) 2002 03 28 (210) 248365
 (151) 2005 06 09 (441) 2002 10 07
 (732) Firma Cukiernicza „SOLIDARNOŚĆ - Rok założenia 1952” Spółka z o.o., Lublin, PL.
 (540) kława truskawa pełna magii
 (510), (511) **30** wyroby cukiernicze, wyroby czekoladowe, galanteria czekoladowa, słodycze, ciastka, ciasteczka, produkty zbożowe.

(111) **165331** (220) 2002 04 10 (210) 248948
 (151) 2005 07 04 (441) 2002 10 21
 (732) Firma Cukiernicza „Solidarność - rok założenia 1952” Spółka z ograniczoną odpowiedzialnością, Lublin, PL.
 (540) słodka galeria
 (510), (511) **30** wyroby cukiernicze, wyroby czekoladowe, galanteria czekoladowa, słodycze, ciastka, ciasteczka, produkty zbożowe.

(111) **165332** (220) 2002 04 10 (210) 248949
 (151) 2005 07 04 (441) 2002 10 21
 (732) Firma Cukiernicza „Solidarność - rok założenia 1952” Spółka z ograniczoną odpowiedzialnością, Lublin, PL.
 (540)



(531) 2.5, 19.3, 25.1, 27.5

(510), (511) **30** wyroby cukiernicze, wyroby czekoladowe, galanteria czekoladowa, słodycze, ciastka, ciasteczka, produkty zbożowe.

(111) **165333** (220) 2002 04 10 (210) 248953
 (151) 2005 07 04 (441) 2002 10 21
 (732) INDYKPOL SPÓŁKA AKCYJNA, Olsztyn, PL.
 (540)



Kolory znaku: granatowy

(531) 27.5, 29.1

(510), (511) **29** szynki.

(111) **165334** (220) 2002 04 15 (210) 249221
 (151) 2005 06 23 (441) 2002 10 21
 (732) Firma Handlowo-Usługowa AWEX, Guszał Andrzej, Lublin, PL.
 (540) ZIELONE CENTRUM
 (510), (511) **01** produkty chemiczne dla rolnictwa, ogrodnictwa i leśnictwa, kompost i nawozy sztuczne, **05** środki ochrony roślin, **08** narzędzia i sprzęt ogrodniczy, opryskiwacze, kosiarki, **21** przy-

bory, naczynia i pojemniki gospodarstwa domowego, **31** produkty rolne i ogrodnicze, nasiona, rośliny i kwiaty, **37** tworzenie terenów zielonych.

(111) **165335** (220) 2002 04 18 (210) 249400
 (151) 2005 07 05 (441) 2002 10 21
 (732) „Gamma” Spółka Jawna Edward Gacmanga, Kluczbork, PL.
 (540)

Gamma

Kolory znaku: czerwony, biały

(531) 27.5, 29.1

(510), (511) **07** domowe maszyny do prania, wyżymania i suszenia i prasowania bielizny, domowy elektryczny sprzęt kuchenny: malaksery, krajalnice, miksery, młynki, noże, elektryczne urządzenia i sprzęt do czyszczenia i sprzątania, odkurzacze, ogrzewacze powietrza i wody, maszyny do szycia i dziewiarstwa, domowe zmywarki do naczyń, **09** domowe wagi łazienkowe i kuchenne, **11** domowe urządzenia i bojlerzy ogrzewcze, domowe lodówki i zamrażarki, domowe wymienniki ciepła, elektryczne domowe ekspresy do kawy, grzejniki i elementy grzejne, grzejniki centralnego ogrzewania i klimatyzatory domowe, kuchenny sprzęt elektryczny dla potrzeb gospodarstwa domowego, kuchenki mikrofalowe, różna kuchenne i ogrodowe, żelazka i suszarki elektryczne, wentylatory domowe.

(111) **165336** (220) 2002 04 19 (210) 249479
 (151) 2005 06 23 (441) 2002 10 21
 (732) Aventis CorpScience Polska Spółka z o.o., Warszawa, PL.
 (540) efekt domino

(510), (511) **05** pestycydy, środki do tępienia szkodników, trutki, **37** usługi w zakresie niszczenia szkodników inne niż w rolnictwie, **44** usługi niszczenia szkodników w rolnictwie, ogrodnictwie i leśnictwie.

(111) **165337** (220) 2002 04 22 (210) 249536
 (151) 2005 07 13 (441) 2002 11 04
 (732) INDYKPOL Spółka Akcyjna, Olsztyn, PL.
 (540)



Kolory znaku: niebieski, biały, czarny

(531) 2.7, 27.5, 29.1

(510), (511) **29** szynki.

(111) **165338** (220) 2002 05 09 (210) 250180
 (151) 2005 08 02 (441) 2002 11 18
 (732) LORENS & WIKTOR Spółka z o.o., Warszawa, PL.
 (540)

LORENS & WIKTOR

(531) 24.17, 27.5

(510), (511) **25** odzież, **35** usługi prowadzenia sklepów i hurtowni z odzieżą.

(111) **165339** (220) 2002 05 16 (210) 250456
 (151) 2005 08 11 (441) 2002 11 18

(732) Zakład Przetwórstwa Spożywczego Masarnia „METKA” Annemarie Idziak, Witold Idziak, Chotomów, PL.

(540)



Kolory znaku: niebieski, czerwony, żółty

(531) 1.1, 24.9, 27.5, 29.1

(510), (511) **29** wędzonki - szynka, szynka surowa dojrzewająca, szynka wysokowydajna, wędzonki szynko-podobne, łopátka, łopátka wysokowydajna, poledwica, poledwica wysokowydajna, baleron, baleron wysokowydajny, boczek wędzony, wędzonki bekono-we i inne, słonina wędzona, podgardle wędzone, kiełbasy - homogenizowane, drobno rozdrobnione, drobno rozdrobnione surowe, drobno rozdrobnione wysokowydajne, średnio rozdrobnione, średnio rozdrobnione surowe, średnio rozdrobnione wysokowydajne, średnio rozdrobnione podsuszone, średnio rozdrobnione suszone, grubo rozdrobnione, grubo rozdrobnione wysokowydajne, grubo rozdrobnione suszone, wędliny podrobowe - wątrobianki, pasztetowe, kiszki, salcesony, produkty blokowe - drobno rozdrobnione, średnio rozdrobnione, grubo rozdrobnione, podrobowe, studzieniny, rolady.

(111) **165340** (220) 2002 05 27 (210) 250881
 (151) 2005 07 06 (441) 2002 12 02
 (732) Firma Cukiernicza „SOLIDARNOŚĆ - rok założenia 1952” Spółka z o.o., Lublin, PL.
 (540)



Kolory znaku: granatowy, żółty, czerwony, różowy, niebieski, zielony, pomarańczowy, biały

(531) 2.5, 5.5, 8.3, 19.9, 26.1, 27.5, 29.1

(510), (511) **30** ciastka, ciasteczka.

(111) **165341** (220) 2000 04 14 (210) 217036
 (151) 2004 08 26
 (732) Vinprom Haskovo OOD, Haskovo, BG.
 (540)



Kolory znaku: biały, kremowy, jasnoszary, żółty, złoty, czerwony, brązowy, szary

(531) 19.1, 24.1, 27.5, 29.1

(510), (511) **33** napoje alkoholowe.

(111) **165342** (220) 2001 03 15 (210) 233024
 (151) 2004 12 08
 (732) „mPunkt Polska” Spółka z ograniczoną odpowiedzialnością, Warszawa, PL.

(540) m punkt

(510), (511) **09** anteny, aparaty fotograficzne, celowniki aparatów fotograficznych, ciemnie fotograficzne, czytniki dla informatyki, czytniki optyczne, diapozytywy, drukarki komputerowe, dyktafony, dyski optyczne, dyski magnetyczne, dyskietki, dystrybutory dysków, dzwonki alarmowe elektryczne, dzwonki sygnalizacyjne, ekrany dla fotografii, ekrany projekcyjne, ekrany wideo, epidiaskopy, filtry do fotografii, fotokopiarki, futerały na przyrządy i aparaturę fotograficzną, głośniki, gramofony, interfejsy, kalkulatory, kamery filmowe, kamery wideo, karty magnetyczne, karty z pamięcią lub mikroprocesorem, kasety wideo, klawiatury komputerowe, komputery, kuwety fotograficzne, lampy błyskowe dla fotografii, lampy do ciemni fotograficznych, lasery nie do celów medycznych, lokówki elektrotermiczne, lornetki, lunety, lupy, magnetofony, magnetowidy, megafony, maszyny liczące i sumujące, mikrofony, monitory, nadajniki telekomunikacyjne, napędy dyskowe dla informatyki, nośniki danych magnetyczne, nośniki danych optyczne, notesy elektroniczne, obiektywy, odbiorniki radiowe, odbiorniki audio i video, odtwarzacze kaset i płyt kompaktowych, pamięci komputerowe, pióra elektroniczne, plotery, płyty fotograficzne, procesory tekstu, programy komputerowe, przewody elektryczne, przewody telefoniczne, radioaparaty do samochodów, słuchawki telefoniczne, stacje taśm magnetycznych dla informatyki, statywy aparatów fotograficznych, szafki na głośniki, tablice ogłoszeniowe elektroniczne, taśmy magnetyczne do rejestracji dźwięku, taśmy wideo, telefony przewodowe, telefony bezprzewodowe, telewizory, wagi, wtyczki, wyłączniki elektryczne, wzmacniacze, żelazka elektryczne, **35** agencje reklamowe, analizy kosztów, badania w dziedzinie działalności gospodarczej, badanie rynku, doradztwo w zakresie organizowania i zarządzania działalnością gospodarczą, doradztwo w zakresie zarządzania personalnego, fotokopiowanie, informacja handlowa, marketing, rachunkowość, reklama i działalność informacyjna, telefoniczne udzielanie informacji, weryfikacja rachunków, **37** aktywacja, konserwacja i naprawy telefonów komórkowych, instalacja, konserwacja i naprawy telefonów, instalowanie, konserwacja i naprawy komputerów i komputerowych urządzeń peryferyjnych, **38** informacja o telekomunikacji, komunikacja telefoniczna, przesyłanie wiadomości i obrazu, radiofonia, telefonia komórkowa, telewizja kablowa, wypożyczanie modemów, telefonów i urządzeń do przekazywania informacji, wypożyczanie urządzeń telekomunikacyjnych, zlecenia przywoławcze, **45** monitorowanie obiektów stałych i ruchomych wyposażonych w stałe i przenośne urządzenia telekomunikacyjne.

(111) **165343** (220) 2001 04 06 (210) 234143
 (151) 2004 11 18
 (732) „AGROMAR” Spółka z ograniczoną odpowiedzialnością, Szczecin, PL.
 (540)



Kolory znaku: niebieski

(531) 1.15, 6.1, 6.3, 26.1, 27.5, 29.1

(510), (511) **29** ryby mrożone, solone, konserwy, przetworzone produkty rybne z krótkim okresem przydatności do spożycia, **31** ryby świeże.

(111) **165344** (220) 2001 04 09 (210) 234239
 (151) 2004 09 28
 (732) BETA Spółka z ograniczoną odpowiedzialnością, Warszawa, PL.
 (540) semtex
 (510), (511) **32** napoje bezalkoholowe, napoje energetyzujące, napoje witaminizowane, napoje wzmacniające, napoje regenerujące,

wyciągi z owoców bez alkoholi, aperitify bezalkoholowe, esencje do produkcji napojów, wody gazowane, koktajle bezalkoholowe, lemoniady, woda mineralna, pastylki do napojów musujących, proszki do napojów musujących, napoje izotoniczne, nektary owocowe, napoje z soków owocowych bezalkoholowych, soki owocowe, wyciągi z owoców bezalkoholowych, piwo, soki warzywne, sorbety, syropy do napojów, woda sodowa.

(111) **165345** (220) 2001 04 09 (210) 234240
 (151) 2004 09 28
 (732) BETA Spółka z ograniczoną odpowiedzialnością, Warszawa, PL.

(540) erekтус

(510), (511) **32** napoje bezalkoholowe, napoje energetyzujące, napoje witaminizowane, napoje wzmacniające, napoje regenerujące, wyciągi z owoców bez alkoholi, aperitify bezalkoholowe, esencje do produkcji napojów, wody gazowane, koktajle bezalkoholowe, lemoniady, woda mineralna, pastylki do napojów musujących, proszki do napojów musujących, napoje izotoniczne, nektary owocowe, napoje z soków owocowych bezalkoholowych, soki owocowe, wyciągi z owoców bezalkoholowych, piwo, soki warzywne, sorbety, syropy do napojów, woda sodowa.

(111) **165346** (220) 2001 12 11 (210) 244112
 (151) 2005 06 06 (441) 2002 06 17
 (732) Polskie Media S.A., Piaseczno, PL.
 (540)



(531) 26.11, 27.5

(510), (511) **16** papierowe materiały promocyjne i reklamowe, nadruki promocyjne i reklamowe, wizytówki, **38** usługi w zakresie prowadzenia stacji telewizyjnej.

(111) **165347** (220) 2002 03 07 (210) 247346
 (151) 2005 05 19 (441) 2002 09 09
 (732) TVN S.A., Warszawa, PL.

(540) zielone drzwi

(510), (511) **03** kosmetyki, wyroby perfumeryjne, środki myjące, czyszczące i piorące, **09** programy telewizyjne, filmy, audycje radiowe utrwalone w formie zapisanej taśmy filmowej, taśmy video, taśmy magnetycznej, dysków optycznych w wersji przystosowanej do odtwarzania w komputerach multimedialnych, zapisane nośniki obrazu i dźwięku, gry komputerowe, **16** papier karton i wyroby z tych materiałów nie ujęte w innych klasach: druki akcydensowe, kalendarze, foldery, prospekty afisze, plakaty, fotografie, nalepki, publikacje drukowane, czasopisma, książki, broszury, materiały piśmienne, papeterie torby do pakowania z papieru i tworzyw sztucznych materiały szkoleniowe i instruktażowe (z wyjątkiem aparatów), **25** odzież, odzież sportowa, obuwie, nakrycia głowy, **28** gry, zabawki i sprzęt sportowy nie ujęte w innych klasach, gry elektroniczne i inne niż telewizyjne, **35** usługi w zakresie reklamy: organizacja i prowadzenie kampanii reklamowych, wynajem i sprzedaż miejsca i czasu na cele reklamowe w środkach masowego przekazu, usługi w zakresie produkcji audycji i filmów reklamowych dla radia, telewizji, filmu, internetu, Usługi w zakresie dystrybucji i doręczania prospektów i próbek reklamowych, organizacji pokazów i wystaw, usługi badania opinii publicznej, badania rynku mediów i reklamy, **38** usługi w zakresie agencji informatycznej: zbieranie i rozpowszechnianie informacji, usługi w zakresie rozpowszechniania programów telewizyjnych, reportaży, filmów dokumentalnych i fabularnych, widowisk rozrywkowych i sportowych, usługi w zakresie: emisji telewizyjnej i radiowej, obsługi przekazu dźwięku i obrazu, usługi w zakresie prze-

kazu cyfrowego, organizowania systemów transmisyjnych dźwięku, obrazu i sygnału cyfrowego, rozpowszechniania programów i informacji za pośrednictwem sieci informatycznych Ćointernetu, **41** usługi w zakresie rozrywki: organizacja rozrywkowych widowisk telewizyjnych, audycji radiowych, produkcja filmów dokumentalnych, reportaży, programów telewizyjnych, organizacji teleturniejów i konkursów, usługi w zakresie nauczania, usługi w zakresie wynajmowania studia nagraniowego, filmowego, usługi w zakresie organizacji i produkcji nagrań filmowych dźwiękowych, usługi w zakresie organizacji imprez artystycznych, estradowych, sportowych, rekreacyjnych, usługi wydawnicze-publikowanie książek i innych materiałów drukowanych, usługi w zakresie obsługi technicznej i menedżerskiej produkcji telewizyjnej i filmowej, **42** usługi w zakresie administrowania prawami własności intelektualnej, udzielania licencji dotyczących własności intelektualnej, pośrednictwa w obrocie prawami własności intelektualnej.

(111) **165348** (220) 2002 03 07 (210) 247347
 (151) 2005 05 19 (441) 2002 09 09
 (732) TVN S.A., Warszawa, PL.
 (540)



Kolory znaku: jasnozielony, ciemnozielony, zielony, zielony i odcienie, żółty, niebiesko-szary, biały, czarny
 (531) 1.15, 2.9, 27.5, 29.1

(510), (511) **03** kosmetyki, wyroby perfumeryjne, środki myjące, czyszczące i piorące, **09** programy telewizyjne, filmy, audycje radiowe utrwalone w formie zapisanej taśmy filmowej, taśmy video, taśmy magnetycznej, dysków optycznych w wersji przystosowanej do odtwarzania w komputerach multimedialnych, zapisane nośniki obrazu i dźwięku, gry komputerowe, **16** papier karton i wyroby z tych materiałów nie ujęte w innych klasach: druki akcydensowe, kalendarze, foldery, prospekty afisze, plakaty, fotografie, nalepki, publikacje drukowane, czasopisma, książki, broszury, materiały piśmienne, papeterie torby do pakowania z papieru i tworzyw sztucznych materiały szkoleniowe i instruktażowe (z wyjątkiem aparatów), **25** odzież, odzież sportowa, obuwie, nakrycia głowy, **28** gry, zabawki i sprzęt sportowy nie ujęte w innych klasach, gry elektroniczne inne niż telewizyjne, **35** usługi w zakresie reklamy: organizacja i prowadzenie kampanii reklamowych, wynajem i sprzedaż miejsca i czasu na cele reklamowe w środkach masowego przekazu, usługi w zakresie produkcji audycji i filmów reklamowych dla radia, telewizji, filmu, internetu, Usługi w zakresie dystrybucji i doręczenia prospektów i próbek reklamowych, organizacji pokazów i wystaw, usługi badania opinii publicznej, badania rynku mediów i reklamy, **38** usługi w zakresie agencji informacyjnej: zbieranie i rozpowszechnianie informacji, usługi w zakresie rozpowszechniania programów telewizyjnych, reportaży, filmów dokumentalnych i fabularnych, widowisk rozrywkowych i sportowych, usługi w zakresie: emisji telewizyjnej i radiowej, obsługi przekazu dźwięku i obrazu, usługi w zakresie przekazu cyfrowego, organizowania systemów transmisyjnych dźwięku, obrazu i sygnału cyfrowego, rozpowszechniania programów i informacji za pośrednictwem sieci informatycznych Ćointernetu, **41** usługi w zakresie rozrywki: organizacja rozrywkowych widowisk telewizyjnych, audycji radiowych, produkcja filmów dokumentalnych, reportaży, programów telewizyjnych, organizacji teleturniejów i konkursów, usługi w zakresie nauczania, usługi w zakresie wynajmowania studia nagraniowego, filmowego, usługi w zakresie organizacji i produkcji nagrań filmowych, dźwiękowych, usługi w zakresie organizacji imprez artystycznych, sportowych, rekreacyjnych, usługi wydawnicze-publikowanie książek i innych materiałów drukowanych, usługi w zakresie obsługi technicznej i menedżerskiej produkcji telewizyjnej i filmowej,

42 usługi w zakresie administrowania prawami własności intelektualnej, udzielania licencji dotyczących własności intelektualnej, pośrednictwa w obrocie prawami własności intelektualnej.

(111) **165349** (220) 2002 03 07 (210) 247348
 (151) 2005 05 19 (441) 2002 09 09
 (732) TVN S.A., Warszawa, PL.
 (540)



Kolory znaku: różowy, jasnoróżowy, szary, czarny
 (531) 1.3, 27.5, 29.1

(510), (511) **03** kosmetyki, wyroby perfumeryjne, środki myjące, czyszczące i piorące, **09** programy telewizyjne, filmy, audycje radiowe utrwalone w formie zapisanej taśmy filmowej, taśmy video, taśmy magnetycznej, dysków optycznych w wersji przystosowanej do odtwarzania w komputerach multimedialnych, zapisane nośniki obrazu i dźwięku, gry komputerowe, **16** papier karton i wyroby z tych materiałów nie ujęte w innych klasach: druki akcydensowe, kalendarze, foldery, prospekty afisze, plakaty, fotografie, nalepki, publikacje drukowane, czasopisma, książki, broszury, materiały piśmienne, papeterie, torby do pakowania z papieru i tworzyw sztucznych materiały szkoleniowe i instruktażowe (z wyjątkiem aparatów), **25** odzież, odzież sportowa, obuwie, nakrycia głowy, **28** gry, zabawki i sprzęt sportowy nie ujęte w innych klasach, gry elektroniczne inne niż telewizyjne, **35** usługi w zakresie reklamy: organizacja i prowadzenie kampanii reklamowych, wynajem i sprzedaż miejsca i czasu na cele reklamowe w środkach masowego przekazu, usługi w zakresie produkcji audycji i filmów reklamowych dla radia, telewizji, filmu, internetu, usługi w zakresie dystrybucji i doręczenia prospektów i próbek reklamowych, organizacji pokazów i wystaw, usługi badania opinii publicznej, badania rynku mediów i reklamy, **38** usługi w zakresie agencji informacyjnej: zbieranie i rozpowszechnianie informacji, usługi w zakresie rozpowszechniania programów telewizyjnych, reportaży, filmów dokumentalnych i fabularnych, widowisk rozrywkowych i sportowych, usługi w zakresie: emisji telewizyjnej i radiowej, obsługa pokazu dźwięku i obrazu, usługi w zakresie: obsługi przekazu cyfrowego, organizowania systemów transmisyjnych dźwięku, obrazu i sygnału cyfrowego, rozpowszechniania programów i informacji za pośrednictwem sieci informatycznych - internetu, **41** usługi w zakresie rozrywki: organizacja rozrywkowych widowisk telewizyjnych, audycji radiowych, produkcja filmów dokumentalnych, reportaży, programów telewizyjnych, organizacji teleturniejów i konkursów, usługi w zakresie nauczania, usługi w zakresie wynajmowania studia nagraniowego, filmowego, usługi w zakresie organizacji i produkcji nagrań filmowych, dźwiękowych, usługi w zakresie organizacji imprez artystycznych, sportowych, rekreacyjnych, usługi wydawnicze-publikowanie książek i innych materiałów drukowanych, usługi w zakresie obsługi technicznej i menedżerskiej produkcji telewizyjnej i filmowej, **42** usługi w zakresie administrowania prawami własności intelektualnej, udzielania licencji dotyczących własności intelektualnej, pośrednictwa w obrocie prawami własności intelektualnej.

(111) **165350** (220) 2002 03 07 (210) 247349
 (151) 2005 05 19 (441) 2002 09 09
 (732) TVN S.A., Warszawa, PL.
 (540) ADOPCJE

(510), (511) **03** kosmetyki, wyroby perfumeryjne, środki myjące, czyszczące i piorące, **09** programy telewizyjne, filmy, audycje radiowe utrwalone w formie zapisanej taśmy filmowej, taśmy video, taśmy magnetycznej, dysków optycznych w wersji przystosowanej do odtwarzania w komputerach multimedialnych, zapisane nośniki obrazu i dźwięku, gry komputerowe, **16** papier karton i wyroby z tych materiałów nie ujęte w innych klasach: druki akcydensowe, kalendarze, foldery, prospekty afisze, plakaty, fotografie,

nalepki, publikacje drukowane, czasopisma, książki, broszury, materiały piśmienne, papeteria torby do pakowania z papieru i tworzyw sztucznych materiały szkoleniowe i instruktażowe (z wyjątkiem aparatów), **25** odzież, odzież sportowa, obuwie, nakrycia głowy, **28** gry, zabawki i sprzęt sportowy nie ujęty w innych klasach, gry elektroniczne inne niż telewizyjne, **35** usługi w zakresie reklamy: organizacja i prowadzenie kampanii reklamowych, wynajem i sprzedaż miejsca i czasu na cele reklamowe w środkach masowego przekazu, usługi w zakresie produkcji audycji i filmów reklamowych dla radia, telewizji, filmu, internetu, usługi w zakresie dystrybucji i doręczania prospektów i próbek reklamowych, organizacja pokazów i wystaw, usługi badania opinii publicznej, badania rynku mediów i reklamy, **38** usługi w zakresie agencji informatycznej: zbieranie i rozpowszechnianie informacji, usługi w zakresie rozpowszechniania programów telewizyjnych, reportaży, filmów dokumentalnych i fabularnych, widowisk rozrywkowych i sportowych, usługi w zakresie emisji telewizyjnej i radiowej, obsługi przekazu dźwięku i obrazu, usługi w zakresie: obsługi przekazu cyfrowego, organizowania systemów transmisyjnych dźwięku, obrazu i sygnału cyfrowego, rozpowszechniania programów i informacji za pośrednictwem sieci internetowych- internetu, **41** usługi w zakresie rozrywki: organizacja rozrywkowych widowisk telewizyjnych, audycji radiowych, produkcja filmów dokumentalnych, reportaży, programów telewizyjnych, organizacji teleturniejów i konkursów, usługi w zakresie nauczania, usługi w zakresie wynajmowania studia nagraniowego, filmowego, usługi w zakresie organizacji i produkcji nagrań filmowych dźwiękowych, usługi w zakresie organizacji imprez artystycznych, estradowych, sportowych, rekreacyjnych, usługi wydawnicze-publikowanie książek i innych materiałów drukowanych, usługi w zakresie obsługi technicznej i menedżerskiej produkcji telewizyjnej i filmowej, **42** usługi w zakresie administrowania prawami własności intelektualnej, udzielania licencji dotyczącej własności intelektualnej, pośrednictwa w obrocie prawami własności intelektualnej.

(111) **165351** (220) 2002 05 27 (210) 250912
 (151) 2005 07 12 (441) 2002 12 02
 (732) Zakład Produkcji Cukierniczej FLIS, Agnieszka Flis, Mariusz Flis Zakład Pracy Chronionej, Radziejowice, PL.
 (540)



Kolory znaku: fioletowoniebieski, żółtobeżowy, biały, fioletowy, zielony, czerwony, brązowy, jasnofioletowy, ciemnofioletowy
 (531) 8.1, 8.3, 19.1, 26.1, 27.5, 29.1
 (510), (511) **30** słodczyce, wyroby cukiernicze.

(111) **165352** (220) 2002 05 27 (210) 250913
 (151) 2005 07 12 (441) 2002 12 02
 (732) Zakład Produkcji Cukierniczej FLIS, Agnieszka Flis, Mariusz Flis, Zakład Pracy Chronionej, Radziejowice, PL.
 (540)



Kolory znaku: żółty, niebieski, ciemnożółty, biały, fioletowy, zielony, fioletowoniebieski, czerwony, beżowożółty
 (531) 5.3, 5.7, 8.1, 11.3, 26.4, 27.5, 29.1
 (510), (511) **30** słodczyce, wyroby cukiernicze.

(111) **165353** (220) 2002 06 06 (210) 251235
 (151) 2005 08 09 (441) 2002 12 16
 (732) BRILUX S.A., Warszawa, PL.
 (540) GRESO
 (510), (511) **11** oprawy oświetleniowe, oprawy oświetleniowe do sufitów podwieszonych, oprawy oświetleniowe lamp bezpieczeństwa, lamp luminescencyjnych i wyładowczych, oświetlenie sufitowe, lampy oświetleniowe, lampy bakteriobójcze, lampy luminescencyjne do oświetlania, lampy uliczne, lampy wyładowcze elektryczne do oświetlania, lampiony, lampki elektryczne na choinkę, latarki, reflektorki doświetlające, obudowy i osłony do lamp, urządzenia i instalacje do oświetlenia.

(111) **165354** (220) 2002 06 06 (210) 251237
 (151) 2005 08 09 (441) 2002 12 16
 (732) BRILUX S.A., Warszawa, PL.
 (540) ETTO
 (510), (511) **11** oprawy oświetleniowe, oprawy oświetleniowe do sufitów podwieszonych, oprawy oświetleniowe lamp bezpieczeństwa, lamp luminescencyjnych i wyładowczych, oświetlenie sufitowe, lampy oświetleniowe, lampy bakteriobójcze, lampy luminescencyjne do oświetlania, lampy uliczne, lampy wyładowcze elektryczne do oświetlania, lampiony, lampki elektryczne na choinkę, latarki, reflektorki doświetlające, obudowy i osłony do lamp, urządzenia i instalacje do oświetlenia.

(111) **165355** (220) 2002 06 12 (210) 251490
 (151) 2005 08 03 (441) 2002 12 16
 (732) „POLIMPLANT” Paciorkowski Emil Jan, Częstochowa, PL.
 (540) implantent
 (510), (511) **10** implanty /stomatologiczne/, aparaty i instrumenty do implantów, w tym: klucze i frezy medyczne, śrubokręty, gwintowniki medyczne, wiertła, pogłębiacze medyczne.

(111) **165356** (220) 2002 07 02 (210) 252349
 (151) 2005 08 02 (441) 2003 01 13
 (732) „MASPEX WADOWICE” Spółka z o.o., Wadowice, PL.
 (540) Beppo
 (510), (511) **29** marmolady, przetwory z warzyw i owoców, konfitury, dżemy, galaretki jadalne, **30** kawa, herbata, kakao, czekolada, napoje na bazie kawy, napoje na bazie kakao, napoje na bazie czekolady, miód, słodczyce, cukierki, cukierki twarde, landrynki, cukierki z witaminami, drażetki polerowane, drażetki z masą czekoladową otoczoną powłoką z cukru, ciastka, ciasto w proszku, nadzienia cukiernicze, wyroby cukiernicze, jogurt, wyroby z kakao, muesli, lody, lody spożywcze w proszku, płatki kukurydziane, karmelki, polewy owocowe, polewa czekoladowa, polewa kakao, polewy aromatyzowane, dodatki do deserów, sosy owocowe, sosy czekoladowe, sosy kakao, kremy owocowe, kremy czekoladowe, sosy aromatyzowane.

(111) **165357** (220) 2002 07 04 (210) 252440
 (151) 2005 08 09 (441) 2003 01 13
 (732) BRILUX Spółka Akcyjna, Warszawa, PL.
 (540) APRE
 (510), (511) **11** oprawy oświetleniowe, oprawy oświetleniowe do sufitów podwieszonych, oprawy oświetleniowe lamp bezpieczeństwa, lamp luminescencyjnych i wyładowczych, oświetlenie sufitowe, lampy oświetleniowe, lampy bakteriobójcze, lampy luminescencyjne do oświetlania, lampy uliczne, lampy wyładowcze elektryczne do oświetlania, lampiony, lampki elektryczne na choinkę, latarki, reflektorki doświetlające, obudowy i osłony do lamp, urządzenia i instalacje do oświetlenia.

(111) **165358** (220) 2002 09 04 (210) 254673
 (151) 2005 08 11 (441) 2003 03 10

(732) „BIOFARM” Spółka z o.o., Poznań, PL.

(540) delipid

(510), (511) **05** produkty farmaceutyczne: leki; środki dezynfekcyjne; odkażające; produkty weterynaryjne, dietetyczne środki medyczne; produkty sanitarne: materiały opatrunkowe, plastry, podpaski higieniczne; żywność dla niemowląt.

(111) **165359** (220) 2003 12 11 (210) 273762
(151) 2005 04 27 (441) 2004 04 19

(732) „ALUTHERM” Sp. z o.o., Poznań, PL.
(540)



(531) 1.15.24, 26.2.1, 27.5.1

(510), (511) **06** baseny kąpielowe, bramy metalowe, dachy i daszki metalowe, futryny, ogrodzenia, konstrukcje metalowe dla budownictwa, konstrukcje nośne szklarni, metalowe konstrukcje przenośne, metalowe materiały konstrukcyjne, rolki i prowadnice do drzwi i okien przesuwanych szyny, zasuwy, zamki zasurowe, taśmy i tuleje, zawiasy i żaluzje metalowe, **11** bojlerzy, grzejniki centralnego ogrzewania, urządzenia, instalacje i maszyny do chłodzenia, wymienniki ciepła, grzejniki elektryczne i elementy grzejne, ekspresy do kawy, frytownice, instalacje i aparatura sanitarna, kabiny natryskowe, kominki domowe, kuchenny sprzęt elektryczny, instalacje i urządzenia do kąpieli, urządzenia grzewcze i klimatyzacje, aparaty i urządzenia do uzdatniania wody, urządzenia i instalacje do suszenia, wyciągi wentylacyjne, zlewozmywaki, **19** niemetalowe baseny kąpielowe, niemetalowe pokrycia dachowe, szklarnie przenośne niemetalowe, pomosty prefabrykowane niemetalowe, ścianki i pokrycia niemetalowe dla budownictwa, niemetalowe rusztowania i trampoliny, **22** markizy z materiałów tekstylnych i tworzyw sztucznych, namioty, plandeki, **35** doradztwo w zakresie organizowania i prowadzenia działalności gospodarczej, **37** usługi dekarские, izolowanie i uszczelnianie budynków, murowanie, tynkowanie, wynajem sprzętu budowlanego, nadzór budowlany, budownictwo przemysłowe, **41** obsługa urządzeń sportowych, wypożyczenie sprzętu do nurkowania i sprzętu sportowego.

(111) **165360** (220) 2000 09 07 (210) 223819
(151) 2005 07 01

(732) „SOLBET” Spółka z o.o., Solec Kujawski, PL.
(540) solbet system...

(510), (511) **01** zaprawy klejowe do: elementów budowlanych, płytek ceramicznych, terakot, ociepleń, kleje, spoiwa stosowane w przemyśle, **02** farby, barwniki do mas tynkarskich, klejowych, spoinowych, zaprawy barwione, **19** beton komórkowy, zaprawy murarskie, masy tynkarskie, kolorowe masy tynkarskie, stropy gęstożebrowe.

(111) **165361** (220) 2000 09 14 (210) 224011
(151) 2005 07 05

(732) POLSKIE KOLEJE PAŃSTWOWE Spółka Akcyjna - PKP S.A., Warszawa, PL.
(540)



Kolory znaku: granatowy

(531) 26.5, 27.5, 29.1

(510), (511) **36** zarządzanie nieruchomościami, obrót nieruchomościami, wynajem nieruchomości, usługi pośrednictwa finansowe-

go, usługi kapitałowe **Çð** zarządzanie funduszami inwestycyjnymi i zbiorczym portfelem papierów wartościowych, **37** budowa dróg kołowych i szynowych: układanie nawierzchni dróg kołowych i szynowych, wykonywanie robót ogólnobudowlanych w zakresie obiektów inżynierskich, rozbiórka i burzenie obiektów budowlanych, roboty ziemne, **39** wynajem środków transportu lądowego, usługi magazynowania i przechowywania towarów na składowiskach, wynajem samochodów osobowych.

(111) **165362** (220) 2000 11 30 (210) 228152
(151) 2005 07 06

(732) Nintendo Co., Ltd, Kyoto, JP.

(540) NINTENDO GAMECUBE

(510), (511) **09** urządzenia do gier video do osobistego użytku, dyski i karty magnetyczne, dyski optyczne oraz ROM cartridge przechowujące programy urządzeń do gier video do osobistego użytku, joysticki oraz inne części i wyposażenie do urządzeń gier video do osobistego użytku, krokomiernice, baterie, elektryczne przewody i kable, aparaty i urządzenia fotograficzne, kinematograficzne aparaty i urządzenia, optyczne aparaty i urządzenia, telefony przenośne i komórkowe, inne elektryczne aparaty i urządzenia komunikacyjne, płyty, metronomy, optyczne i magnetyczne dyski oraz inne środki medialne przechowujące programy gier do komputerów osobistych, komputery zawierające centralny procesor, elektroniczne obwody przenoszące zaprogramowane informacje, magnetyczne dyski i magnetyczne taśmy oraz inne peryferyjne wyposażenie do komputerów, programy komputerowe, programy komputerowe ładowane z internetu, urządzenia elektroniczne, maszyny oraz części i wyposażenie, urządzenia gier video do użytku handlowego, maszyny i urządzenia stosowane w parkach rozrywki i placach zabaw, maszyny uruchamiane monetą, sportowe symulatory treningowe, filmy kinematograficzne, slajdy, oprawki slajdów, wstępnie nagrane płyty i taśmy video, automaty sprzedające, maszyny liczące i sortujące monety, tablice obliczeniowe, nadmuchiwany pływacki sprzęt ratunkowy, **28** przenośne urządzenia do gier przystosowane do użytku z wyświetlaczami ciekłokrystalicznymi, ROM cartridge magazynujące programy oraz inne peryferyjne urządzenia do przenośnych urządzeń do użytku z wyświetlaczami ciekłokrystalicznymi, zabawki, urządzenia do gier, wyposażenie do gry „go”, wyposażenie do gry „shogi”, kości do gry, gra „sugoroku”, kubki do gry w kości, chińskie warcaby, szachy, warcaby, urządzenia do sztuczek iluzjonistycznych, domino, wyposażenie „mahjong”, wyposażenie bilarda, lalki, zabawki dla domowych zwierząt, przyrządy sportowe i gimnastyczne, wosk do nart, przybory do łowienia ryb.

(111) **165363** (220) 2001 04 30 (210) 235109
(151) 2005 07 01

(732) DORTECH Urbaniak Leszek, Pobiedziska, PL.

(540)



Kolory znaku: biały, granatowy, niebieski

(531) 26.1, 26.13, 27.5, 29.1

(510), (511) **03** kosmetyki, pasty do zębów, środki do pielęgnacji ciała i urody, chusteczki higieniczne nasączone płynami kosmetycznymi, preparaty do czyszczenia, wybielania, prania, polerowania, nabłyszczania i szorowania, saszetki zapachowe, mydła, mydła w płynie, mydła dezynfekujące i dezodoryzujące, preparaty do mycia, **05** chusteczki higieniczne nasączone płynami farmaceutycznymi, chusteczki nasączone środkami do odstraszania owadów, **16** opakowania papierowe i kartonowe jednorazowe i zbiorcze, saszetki papierowe jednorazowe, torby, torebki i worki do pakowa-

nia z papieru i tworzyw sztucznych, **39** konfekcjonowanie towarów spożywczych, kosmetycznych i higienicznych.

(111) **165364** (220) 2001 03 15 (210) 233012
(151) 2005 05 06
(732) Przedsiębiorstwo Wielobranżowe „GRAMAR”
Eksport-Import Tadeusz Matyja, Blachownia, PL.
(540)



(531) 24.1, 26.4, 27.5, 27.7
(510), (511) **08** kamienie do szlifowania, szmergiel - tarcze ściernie, **19** balustrady, belki niemetalowe, beton, szalunki do betonu niemetalowe, betonowe elementy budowlane, materiały budowlane niemetalowe, deflektory kominowe, materiały do budowy i pokrywania drogi, figurki z kamienia betonu lub marmuru, granit, marmur, płyty grobowcowe niemetalowe, grobowce i groby niemetalowe, obudowy niemetalowe grobów i grobowców, gzymsy niemetalowe, wyroby kamieniarskie, kamienie: łamane, nagrobkowe i grobowe, kamień budowlany, kostki niemetalowe, materiały konstrukcyjne i nadproża niemetalowe, mozaiki do budownictwa spoiwa murarskie, nadproża niemetalowe, kamienie nagrobkowe, płyty i pomniki jak i tabliczki nagrobkowe niemetalowe, stelle nagrobne niemetalowe, obudowa grobów i grobowców, obudowy kominków, piaskowiec budowlany, płytki wykładzinowe i płyty niemetalowe, pomniki niemetalowe, popiersia i posągi z kamienia, betonu i marmuru, schody i stopnie niemetalowe, kostki brukowe świecące, tabliczki nagrobkowe niemetalowe, **37** usługi w zakresie: wykonawstwa i nadzoru budowlanego w zakresie wykonywania w obiektach budowlanych, przemysłowych i użyteczności publicznej ciągów komunikacyjnych, wykonawstwa kominków, parapetów i pomników zwłaszcza z materiałów budowlanych niemetalowych, nadzoru budowlanego w zakresie układania z materiałów budowlanych niemetalowych nawierzchni drogowej i pokrywania nimi otwartych przestrzeni, nadzorowania wykonania i konserwacji grobów i grobowców, wytwarzania materiałów ściernych, eksploatacji kamieniołomów, czyszczenia polerowania kamienia i innych materiałów budowlanych niemetalowych, doradztwa - nadzoru budowlanego w zakresie: grobów i grobowców jak i kominków, pomników czy parapetów, **40** obróbka kamienia, usługi w zakresie: cięcia szlifowania i szlifowania przez ściernie kamienia i innych materiałów budowlanych niemetalowych, złoczenia liter i innych elementów dekoracyjnych na i w kamieniu jak i na i w innych materiałach budowlanych niemetalowych, **42** usługi w zakresie: projektowania w zakresie wykonywania w obiektach budowlanych, przemysłowych i użyteczności publicznej ciągów komunikacyjnych, projektowania kominków, parapetów i pomników zwłaszcza z materiałów budowlanych niemetalowych, projektowania grobów i grobowców, projektowania w zakresie układania z materiałów budowlanych niemetalowych nawierzchni drogowej i pokrywania nimi otwartych przestrzeni, usługi w zakresie: badań technicznych, prac inżynierskich w zakresie: grobów i grobowców jak i kominków, pomników czy parapetów, badań technicznych i prac inżynierskich dotyczących realizacji ciągów komunikacyjnych w obiektach budowlanych, przemysłowych i użyteczności publicznej, badań technicznych i prac inżynierskich w zakresie budowania nawierzchni drogowej i otwartych powierzchni.

(111) **165365** (220) 2001 07 12 (210) 238217
(151) 2005 07 11
(732) „MASPEX” Spółka z ograniczoną odpowiedzialnością,
Wadowice, PL.

(540)



Kolory znaku: jasnoniebieski, ciemnoniebieski, niebieski, złoty, biały, czarny, żółty

(531) 11.1, 11.3, 26.4, 27.5, 29.1

(510), (511) **29** produkty mleczne, mleko, śmietana, śmietanka do kawy, **30** kawa, napoje na bazie kawy, bezmleczne środki do zabielenia kawy, cappuccino, cappuccino z witaminami, cappuccino aromatyzowane, cappuccino z pierwiastkami, słodycze o smaku kawowym, cukierki o smaku kawowym, cukierki twarde o smaku kawowym, landrynki o smaku kawowym, cukierki z witaminami o smaku kawowym, drażetki polerowane i drażetki z masą czekoladową otoczoną powłoką z cukru o smaku kawowym, ciastka o smaku kawowym, ciasto w proszku o smaku kawowym, nadzienia i wyroby cukiernicze o smaku kawowym, jogurty mrożone.

(111) **165366** (220) 2001 07 12 (210) 238218
(151) 2005 07 11
(732) „MASPEX” Spółka z ograniczoną odpowiedzialnością,
Wadowice, PL.
(540)



Kolory znaku: biały, czarny, złoty, kremowy, żółty, niebieski

(531) 11.1, 11.3, 26.4, 27.5, 29.1

(510), (511) **29** produkty mleczne, mleko, śmietana, śmietanka do kawy, **30** kawa, napoje na bazie kawy, bezmleczne środki do zabielenia kawy, cappuccino, cappuccino z witaminami, cappuccino aromatyzowane, cappuccino z pierwiastkami, słodycze o smaku kawowym, cukierki o smaku kawowym, cukierki twarde o smaku kawowym, landrynki o smaku kawowym, cukierki z witaminami o smaku kawowym, drażetki polerowane i drażetki z masą czekoladową otoczoną powłoką z cukru o smaku kawowym, ciastka o smaku kawowym, ciasto w proszku o smaku kawowym, nadzienia i wyroby cukiernicze o smaku kawowym, jogurty mrożone.

(111) **165367** (220) 2001 08 02 (210) 239197
(151) 2005 07 20
(732) Przedsiębiorstwo Produkcyjno-Handlowo-Usługowe
„CORIN” B. i M. Hanczka Spółka Jawna, Pabianice, PL.
(540) sonata

(510), (511) **25** odzież, bielizna, nakrycia głowy, obuwie, pończochy, rajstopy, rajtuzy, dodatki i wkładki do odzieży i bielizny nie ujęte w innych klasach.

(111) **165368** (220) 2001 09 06 (210) 240405
(151) 2005 07 07 (441) 2002 03 11
(732) EFMETAL Spółka z o.o., Nowa Wieś, PL.

(540)



Kolory znaku: czarny, szary

(531) 27.5, 29.1

(510), (511) **06** liny stalowe, zawiesia linowe, zawiesia łańcuchowe, **22** zawiesia pasowe.

(111) **165369** (220) 2001 11 16 (210) 242988
 (151) 2005 05 05 (441) 2002 05 20
 (732) Przedsiębiorstwo Produkcyjno Handlowe KOBAFI s.c.
 Stanisław Białoszewski, Stanisław Kosiński, Płock, PL.
 (540)



Kolory znaku: czerwony

(531) 9.1, 9.5, 27.5, 29.1

(510), (511) **25** odzież, swetry, bluzki, bluzy.

(111) **165370** (220) 2001 12 06 (210) 243960
 (151) 2005 07 06 (441) 2002 06 17
 (732) IGEP A Interessen-Gemeinschaft von Papiergrohändlern
 GmbH & Co. KG, Reinbek, DE.
 (540)



(531) 1.15, 26.2

(510), (511) **09** oprogramowanie komputerowe, sprzęt komputerowy, **16** papier, karton, tektura i wyroby z tych materiałów zawarte w klasie 16, druki, materiały drukowane, w szczególności podręczniki, **17** folie, w szczególności do druku sitowego dla ploterów segmentowych i rzutników do przezroczy, taśmy samoprzylepne do drukarni, **19** panele z tworzyw sztucznych, w szczególności z PCV, panele z aluminium/PCV, **35** doradztwo w zakresie organizacji i zarządzania przedsiębiorstwami, **39** transport, pakowanie i magazynowanie towarów, **42** opracowywanie i dostarczanie danych programów użytkowych, pielęgnacja i instalowanie oprogramowania, leasing oprogramowania komputerowego, doradztwo w zakresie sprzętu i oprogramowania.

(111) **165371** (220) 2001 12 24 (210) 244673
 (151) 2005 05 11 (441) 2002 07 01
 (732) ICN POLFA Rzeszów S.A., Rzeszów, PL.
 (540) gardłolek
 (510), (511) **05** preparaty farmaceutyczne o działaniu przeciwzapalnym, przeciwbólowym, znieczulającym i odkażającym.

(111) **165372** (220) 2001 12 24 (210) 244674
 (151) 2005 05 11 (441) 2002 07 01
 (732) ICN POLFA Rzeszów S.A., Rzeszów, PL.
 (540) chlorinadin
 (510), (511) **05** preparaty farmaceutyczne o działaniu przeciwzapalnym, przeciwbólowym, znieczulającym i odkażającym.

(111) **165373** (220) 2001 12 24 (210) 244676
 (151) 2005 05 11 (441) 2002 07 01

(732) ICN POLFA Rzeszów S.A., Rzeszów, PL.

(540) agardło

(510), (511) **05** preparaty farmaceutyczne o działaniu przeciwzapalnym, przeciwbólowym, znieczulającym i odkażającym.

(111) **165374** (220) 2002 02 11 (210) 246307
 (151) 2005 05 16 (441) 2002 08 12
 (732) RIGS SERVICES Ltd, Nikosia, CY.
 (540)



Kolory znaku: biały, jasnobrązowy

(531) 26.11, 27.5, 29.1

(510), (511) **35** pomoc w prowadzeniu działalności gospodarczej, doradztwo w zakresie organizowania i prowadzenia działalności gospodarczej, badania w dziedzinie działalności gospodarczej, reklamy, organizacja wystaw w celach handlowych lub reklamowych, rozpowszechnianie materiałów reklamowych (ulotki, prospekty, druki), rozpowszechnianie ogłoszeń reklamowych, promocja sprzedaży dla osób trzecich, reklamy korespondencyjne (direct mail), zarządzanie hotelami, **43** usługi prowadzenia restauracji, kawiarni, winiarni, barów, usługi prowadzenia barów szybkiej obsługi i snack-barów, usługi związane z przygotowaniem dań i napojów na zamówienie i dostarczaniem ich na zamówione miejsce (catering), usługi rezerwacji miejsc w hotelach, usługi rezerwacji pensjonatów, usługi hotelowe.

(111) **165375** (220) 2002 02 13 (210) 246364
 (151) 2005 07 19 (441) 2002 08 26
 (732) Przedsiębiorstwo Handlowo-Usługowe „DUPERELLA”
 Monika Płonka, Bielsko-Biała, PL.
 (540)



Kolory znaku: jasnoszary, pomarańczowy, czarny

(531) 2.3, 2.5, 27.1, 29.1

(510), (511) **04** świece, **21** ceramika, szkło (naczynia), porcelanowe artykuły dekoracyjne.

(111) **165376** (220) 2002 02 13 (210) 246378
 (151) 2005 07 13 (441) 2002 08 26
 (732) Zakład Produkcyjno Handlowo Usługowy OGRODNIK
 Zbigniew i Leszek Skrzypczyk Spółka Jawna, Dębice 62, PL.
 (540)



Kolory znaku: biały, pomarańczowy i odcienie, czerwony i odcienie, jasnobrązowy, niebieski, czarny

(531) 2.1, 9.1, 29.1

(510), (511) **29** owoce i warzywa konserwowane, suszone, gotowane, mrożone i kiszone, grzyby konserwowane, groch i fasola konserwowana, pikle, koncentrat pomidorowy, żelatyna do celów spożywczych, **30** przyprawy, mieszanki przyprawowe na bazie przypraw naturalnych, suszonych warzyw, substancji smakowych i aromatycznych, kawa, herbata, kakao, cukier, lody, ryż, mąka, produkty zbożowe, drożdże, proszek do pieczenia, sól, musztarda, majonez, keczup, ocet, kwas cytrynowy.

(111) **165377** (220) 2002 02 15 (210) 246473
 (151) 2005 05 06 (441) 2002 08 26
 (732) Stowarzyszenie Konfraternia Jamneńska, Poznań, PL.
 (540)



(531) 2.7, 3.9, 24.13, 27.5

(510), (511) **14** breloczki, medale, lichtarze, naczynia sakralne i figurki z metali szlachetnych, biżuteria, kamienie szlachetne i półszlachetne oraz wyroby z nich, **16** papier i wyroby z papieru, książki, broszury, czasopisma, mapy, kalendarze, prospekty, foldery, albumy, materiały piśmienne i biurowe, materiały opakowaniowe i opakowania z papieru lub z tworzyw sztucznych, fotografie, obrazy, figurki z masy papierowej, różańce, znaczki pocztowe, stemple, **20** ozdoby, posagi, popiersia i figurki z drewna, wosku, gipsu lub tworzyw sztucznych, szkatułki nie z metali szlachetnych, **25** odzież, obuwie, nakrycia głowy, **35** systematyzacja i pozyskiwanie danych w komputerowych bazach danych, **41** usługi w zakresie publikowania książek i tekstów innych niż teksty reklamowe, montażu programów radiowych i telewizyjnych oraz produkcji filmów, prowadzenie zespołów i organizowanie imprez artystycznych, organizowanie i prowadzenie zjazdów, konferencji, kongresów, obozów, usługi w zakresie nauczania i edukacji religijnej, organizowanie konkursów i wystaw w celach kulturalnych i edukacyjnych, gromadzenie i udostępnianie zasobów bibliotecznych.

(111) **165378** (220) 2002 02 19 (210) 246650
 (151) 2005 07 06 (441) 2002 08 26
 (732) APPLE COMPUTER, INC., Cupertino, US.
 (540) APPLE

(510), (511) **38** usługi telekomunikacyjne, komunikowanie się za pomocą komputera, komputerowe wzajemne komunikowanie się, usługi telexowe, telegramowe i telefoniczne, wynajem, wypożyczanie i leasing sprzętu do komunikowania się i elektronicznych skrzynek pocztowych, konsultacje dotyczące komunikowania się, usługi dotyczące zbierania i transmitowania faksymili, wiadomości, transmitowanie danych i informacji drogą elektroniczną, komputerową, kablową, radiową, dalekopisową, za pomocą zdalnego przesyłania znaków, poczty elektronicznej, telekopii, telewizji, mikrofal, promieni laserowych, komunikowania się satelitarnego lub innych środków komunikowania się, nadawanie lub transmisje radiowych i telewizyjnych programów, usługi dotyczące podziału czasu dla sprzętu do komunikowania się, świadczenie telekomunikacyjnego dostępu do komputerowych baz danych i internetu.

(111) **165379** (220) 2002 03 19 (210) 247928
 (151) 2005 05 09 (441) 2002 09 23
 (732) PPHU „IWBUD” Ryszard Iwan, Rafał Wrona, Rudki, PL.

(540)



Kolory znaku: żółty, ciemno-niebieski i jego odcienie

(531) 26.4, 27.5, 29.1

(510), (511) **06** elementy metalowe stolarki budowlanej, **19** okna i drzwi z PCV.

(111) **165380** (220) 2002 03 19 (210) 247938
 (151) 2005 07 21 (441) 2002 09 23
 (732) AGORA S.A., Warszawa, PL.

(540) GAZETA WYBORCZA TYDZIEN W BYDGOSZCZY
 (510), (511) **16** druki, dzienniki, czasopisma, książki, kalendarze, słowniki, atlasy, nuty, mapy i plakaty, **35** usługi reklamowe, promocyjne i marketingowe, oraz prowadzenie kompleksowych kampanii w zakresie reklamy prasowej, radiowej, telewizyjnej i internetowej oraz z zastosowaniem plakatów i ulotek, tworzenie, wydawanie i dystrybucja materiałów promocyjno-reklamowych, także katalogów, usługi w zakresie badania rynku oraz badania opinii publicznej, usługi w zakresie agencji informacji handlowej, organizowanie i obsługa wystaw w celach handlowych lub reklamowych, giełd i targów, organizowanie gier, konkursów i loterii oraz imprez rozrywkowych - o podłożu reklamowym - z zastosowaniem reklamy prasowej, radiowej, telewizyjnej i internetowej.

(111) **165381** (220) 2002 03 19 (210) 247939
 (151) 2005 07 21 (441) 2002 09 23
 (732) AGORA S.A., Warszawa, PL.
 (540) TYDZIEN W BYDGOSZCZY

(510), (511) **16** druki, dzienniki, czasopisma, książki, kalendarze, słowniki, atlasy, nuty, mapy i plakaty, **35** usługi reklamowe, promocyjne i marketingowe, oraz prowadzenie kompleksowych kampanii w zakresie reklamy prasowej, radiowej, telewizyjnej i internetowej oraz z zastosowaniem plakatów i ulotek, tworzenie, wydawanie i dystrybucja materiałów promocyjno-reklamowych, także katalogów, usługi w zakresie badania rynku oraz badania opinii publicznej, usługi w zakresie agencji informacji handlowej, organizowanie i obsługa wystaw w celach handlowych lub reklamowych, giełd i targów, organizowanie gier, konkursów i loterii oraz imprez rozrywkowych - o podłożu reklamowym - z zastosowaniem reklamy prasowej, radiowej, telewizyjnej i internetowej.

(111) **165382** (220) 2002 03 28 (210) 248434
 (151) 2005 07 15 (441) 2002 10 07
 (732) „SAWEX” Spółka z o.o., Warszawa, PL.
 (540)



Kolory znaku: żółty i odcienie, czarny

(531) 27.5, 29.1

(510), (511) **29** ekstrakty mięsne, mięso, drób, dziczyzna, produkty z mięsa, drobiu, ryb, dziczyzny, jaja, mleko, produkty mleczne, jadalne oleje i tłuszcze, konserwowane, suszone, gotowane owoce i warzywa, galaretki, dżemy, kompoty, **30** kawa, herbata, kakao, cukier, ryż, tapioka, sago, kawa nienaturalna, mąka, produkty zbożowe, chleb, wyroby cukiernicze, słodczyce, lody, miód, melasa (syropy), drożdże, proszek do pieczenia, sól, musztarda, ocet, lód, **31** rośliny zbożowe (ziarno), produkty rolne, ogrodnicze, leśne,

świeże owoce i warzywa, nasiona, rośliny, kwiaty, karma dla zwierząt, sód, żywe zwierzęta.

(111) **165383** (220) 2002 04 02 (210) 248608
 (151) 2005 06 28 (441) 2002 10 07
 (732) „WIJAS” Spółka Jawna Tomasz Wijas, Paweł Wijas,
 Kielce, PL.
 (540)

perfect

Kolory znaku: szary

(531) 27.5, 29.1

(510), (511) **11** elektryczne przepływowo ogrzewacze wody.

(111) **165384** (220) 2002 04 11 (210) 249018
 (151) 2005 07 01 (441) 2002 10 21
 (732) Zakład Remontowo-Budowlany „BLACH-DEK” Tadeusz
 Piskorz, Wolsztyn, PL.
 (540)



Kolory znaku: ciemnoniebieski, żółty, jasnoniebieski, czerwony

(531) 7.1, 15.1, 27.5, 29.1

(510), (511) **06** artykuły metalowe: bramy, ogrodzenia, metalowe drabiny i rusztowania budowlane, metalowe konstrukcje budowlane, metalowe przewody do instalacji wentylacyjnej i klimatyzacyjnej, wkłady kominowe z blachy kwasoodpornej, **19** drewno budowlane, więźby dachowe z drewna, **37** usługi w zakresie robót remontowo-budowlanych i malarskich w tym usługi w zakresie pokrywania dachów i ocieplania budynków, **39** usługi transportowe na rzecz osób trzecich, **40** usługi tartaczne.

(111) **165385** (220) 2002 04 11 (210) 249053
 (151) 2005 07 08 (441) 2002 10 21
 (732) Poznańska Palarnia Kawy ASTRA Spółka z o.o., Poznań, PL.

(540) cantanta

(510), (511) **29** napoje mleczne, mleczno kakaowe i mleczno -owocowe, **30** kawa naturalna, ekstrakty kawy, modyfikacje kawy naturalnej, namiastki kawy, herbata, herbata owocowa, cukierki, galaretki, kakao, **41** usługi w zakresie publikacji wydawnictw.

(111) **165386** (220) 2002 04 19 (210) 249452
 (151) 2005 06 23 (441) 2002 10 21
 (732) Browary Dolnośląskie „Piast” S.A., Wrocław, PL.
 (540)



Kolory znaku: złoty, biały, czerwony, czarny, żółty

(531) 2.1, 24.1, 25.1, 27.5, 29.1

(510), (511) **32** piwo.

(111) **165387** (220) 2002 04 19 (210) 249453
 (151) 2005 06 23 (441) 2002 10 21
 (732) Browary Dolnośląskie „Piast” S.A., Wrocław, PL.
 (540)



Kolory znaku: czarny, złoty, biały, czerwony, żółty

(531) 2.1, 24.1, 25.1, 27.5, 29.1

(510), (511) **32** piwo.

(111) **165388** (220) 2002 04 25 (210) 249717
 (151) 2005 06 29 (441) 2002 11 04
 (732) Zakłady Farmaceutyczne „UNIA” Spółdzielnia Pracy,
 Warszawa, PL.
 (540) Aloe-derm
 (510), (511) **03** kosmetyki, **05** preparaty farmaceutyczne.

(111) **165389** (220) 2002 05 14 (210) 250334
 (151) 2005 06 10 (441) 2002 11 18
 (732) Emerson Electric Co., St. Louis, US.
 (540) CONSIDER IT SOLVED
 (510), (511) **41** usługi prowadzenia szkoleń z zakresu użytkowania oraz obsługi sprzętu i maszyn technicznych oraz przemysłowych, nauczanie i usługi rozrywkowe o charakterze programów kulturalnych.

(111) **165390** (220) 2002 05 20 (210) 250593
 (151) 2005 07 12 (441) 2002 12 02
 (732) Impero Bocheński Spółka z o.o., Radom, PL.
 (540)

impero

Kolory znaku: niebieski, biały, ciemnofioletowy

(531) 26.11, 27.5, 29.1

(510), (511) **11** aparaty oświetleniowe, grzewcze, instalacje sanitarne, **19** materiały budowlane niemetalowe.

(111) **165391** (220) 2002 05 24 (210) 250778
 (151) 2005 06 30 (441) 2002 12 02
 (732) SCANDINAVIAN TOBACCO Spółka Akcyjna,
 Jawornik, PL.
 (540) S.F.-SAN FRANCISCO
 (510), (511) **34** wyroby tytoniowe, tytoń, tytoń fajkowy, papierosy, cygara, cygaretki, zapalniczki, zapalaki i artykuły dla palących, fajki, papierosnice, popielniczki.

(111) **165392** (220) 2002 05 24 (210) 250779
 (151) 2005 06 30 (441) 2002 12 02
 (732) SCANDINAVIAN TOBACCO Spółka Akcyjna,
 Jawornik, PL.
 (540) BUFFALO
 (510), (511) **34** wyroby tytoniowe, tytoń, tytoń fajkowy, papierosy, cygara, cygaretki, zapalniczki, zapalaki i artykuły dla palących, fajki, papierosnice, popielniczki.

(111) **165393** (220) 2002 05 24 (210) 250780
 (151) 2005 06 30 (441) 2002 12 02
 (732) SCANDINAVIAN TOBACCO Spółka Akcyjna,
 Jawornik, PL.
 (540) NEVADA
 (510), (511) **34** wyroby tytoniowe, tytoń, tytoń fajkowy, papierosy, cygara, cygaretki, zapalniczki, zapałki i artykuły dla palących, fajki, papierośnice, popielniczki.

(111) **165394** (220) 2002 06 03 (210) 251091
 (151) 2005 07 14 (441) 2002 12 16
 (732) LUBELLA SA, Lublin, PL.
 (540) KOCHA, LUBI, SMAKUJE
 (510), (511) **29** mleko, przetwory mleczne, napoje na bazie mleka, potrawy na bazie mleka, jaja świeże i w proszku.

(111) **165395** (220) 2002 06 13 (210) 251549
 (151) 2005 07 07 (441) 2002 12 16
 (732) Penn Racquet Sports, Inc., Phoenix, US.
 (540) PENN
 (510), (511) **25** odzież i obuwie.

(111) **165396** (220) 2002 07 01 (210) 252275
 (151) 2005 07 14 (441) 2003 01 13
 (732) CANON KABUSHIKI KAISHA, Tokio, JP.
 (540) POWERSHOT
 (510), (511) **09** urządzenia i przyrządy: naukowe, żeglarskie, geodezyjne, elektryczne, fotograficzne, kinematograficzne, optyczne, wagowe, pomiarowe, sygnalizacyjne, kontrolne, do ratowania życia, do celów dydaktycznych, urządzenia do nagrywania, transmisji, reprodukcji dźwięku lub obrazu, magnetyczne nośniki danych, płyty /dyski/ z nagraniami, automaty sprzedające i mechanizmy do urządzeń uruchamianych przez wrzucenie monety lub żetonu, kasy sklepowe, maszyny liczące, komputery i sprzęt przetwarzający dane, urządzenia do gaszenia ognia, kamery cyfrowe i akcesoria do kamer cyfrowych.

(111) **165397** (220) 2002 07 04 (210) 252454
 (151) 2005 07 14 (441) 2003 01 13
 (732) P.U.H.P. „KADENT SYSTEM” Krzysztof Kruszyński,
 Rzeszów, PL.
 (540)



Kolory znaku: czarny, biały, czerwony
 (531) 27.5, 29.1
 (510), (511) **10** protezy, protezy zębowe, aparaty ortodontyczne, **44** usługi protetyczno-stomatologiczne, naprawa protez zębowych.

(111) **165398** (220) 2002 07 12 (210) 252723
 (151) 2005 07 19 (441) 2003 01 13
 (732) Warszawskie Zakłady Farmaceutyczne Polfa Spółka Akcyjna,
 Warszawa, PL.
 (540) TRAMCOD
 (510), (511) **05** wyroby farmaceutyczne.

(111) **165399** (220) 2002 07 12 (210) 252724
 (151) 2005 07 19 (441) 2003 01 13
 (732) Warszawskie Zakłady Farmaceutyczne Polfa Spółka Akcyjna,
 Warszawa, PL.
 (540) MIDAZEM
 (510), (511) **05** wyroby farmaceutyczne.

(111) **165400** (220) 2002 07 12 (210) 252725
 (151) 2005 07 19 (441) 2003 01 13
 (732) Warszawskie Zakłady Farmaceutyczne Polfa Spółka Akcyjna,
 Warszawa, PL.
 (540) CETLERTEC
 (510), (511) **05** wyroby farmaceutyczne.

(111) **165401** (220) 2003 10 24 (210) 271684
 (151) 2005 10 25 (441) 2004 04 19
 (732) Filip i s-ka DROMADER sp.j. P. Burski J. Filip J. Dulny A.
 Pawluczuk, Łódź, PL.
 (540) Agusia
 (510), (511) **28** zabawki.

(111) **165402** (220) 2003 11 20 (210) 272822
 (151) 2005 05 16 (441) 2004 04 19
 (732) „ARI Trans Expedition” Spółka z o.o., Kalisz, PL.
 (540)



(531) 27.5.1
 (510), (511) **09** programy komputerowe, nośniki danych, **35** agencje importowo-eksportowe i reklamowe, agencje handlowe, pożyczki, systematyzowanie i sortowanie danych w komputerowych bazach danych, administrowanie zbiorami informatycznymi, usługi internetowe informacji handlowej, informacji o działalności gospodarczej i doradztwo w zakresie zarządzania działalnością gospodarczą, **36** agencje celne, **39** transport pasażerski i towarowy uniwersalnymi i specjalistycznymi środkami transportu, spedycja, przeładunek, magazynowanie, pośrednictwo transportowe, **42** doradztwo w zakresie sprzętu i oprogramowania komputerowego, projektowanie programów komputerowych, projektowanie i tworzenie stron internetowych.

(111) **165403** (220) 2000 11 23 (210) 227658
 (151) 2005 07 25
 (732) VISIT.PL Spółka z o.o., Kraków, PL.
 (540)



Kolory znaku: żółty, czarny, szary
 (531) 1.3, 7.11, 26.4, 27.5, 29.1
 (510), (511) **39** usługi biur turystycznych, **43** rezerwacje hoteli, pensjonatów.

(111) **165404** (220) 2001 04 30 (210) 235107
 (151) 2005 05 16
 (732) LA TENDA Studio Wystrój Okien i Wnętrz Export-Import
 - Małgorzata Zofia Dyrda, Kielce, PL.
 (540)



Kolory znaku: żółty, różowy, czarny, biały, niebieski
 (531) 9.1, 27.5, 29.1
 (510), (511) **20** karnisze do zasłon, **24** zasłony z surowców włókienniczych lub tworzyw sztucznych, firanki, obrusy, pokrowce na

meble, narzuty na łóżka, **42** projektowanie wystroju wnętrz, dekoracja wnętrz.

(111) **165405** (220) 2001 10 31 (210) 242403
(151) 2005 07 14 (441) 2002 05 06
(732) Wyższa Szkoła Informatyki, Łódź, PL.
(540)



Kolory znaku: niebieski, szary

(531) 27.5, 29.1

(510), (511) **41** edukacja na studiach zawodowych: stacjonarnych, zaocznych, podyplomowych w zakresie informatyki, informatyki i ekonometrii oraz pedagogiki, publikowanie, wydawanie książek, skryptów, podręczników, artykułów i zeszytów naukowych, organizowanie konferencji, sympozjów, szkoleń, seminariów, **42** prace badawcze, rozwojowe, opinie i ekspertyzy naukowo-techniczne.

(111) **165406** (220) 2001 11 22 (210) 243236
(151) 2005 06 29 (441) 2002 06 03
(732) „BARWA” Spółka z o.o., Kraków, PL.
(540) CZYSTY DOM - OLA

(510), (511) **03** mydła, środki do mycia i prania, detergenty inne niż używane w procesach produkcyjnych oraz inne niż do celów medycznych, preparaty myjące i czyszczące, chemiczne środki czystości, artykuły chemii gospodarczej.

(111) **165407** (220) 2002 02 13 (210) 246384
(151) 2005 07 21 (441) 2002 08 26
(732) Hodowla Drobiu Beata Sztajerowska, Zgierz, PL.
(540) bio natura
(510), (511) **29** jaja konsumpcyjne.

(111) **165408** (220) 2002 03 18 (210) 247843
(151) 2005 07 22 (441) 2002 09 23
(732) „Magnolia” spółka z ograniczoną odpowiedzialnością, Lubsko, PL.
(540)



Kolory znaku: czerwony

(531) 5.5, 26.1, 27.5, 29.1

(510), (511) **29** chrupki, galaretki jadalne, orzechy spreparowane, owoce w cukrze, skórki owoców i owoców cytrusowych, **30** ciasteczka, ciastka, ciasta z owocami (cukiernictwo), cukierki, czekolada, herbatniki, krakersy, kukurydza prażona i popękana (pop-corn), makaroniki (wyroby cukiernicze), pastylki (cukiernictwo), piernik, płatki zbożowe suszone, pomadki (cukierki), pralinki, słodycze na choinkę, suchary, wafle, wyroby cukiernicze, wyroby cukiernicze na bazie migdałów.

(111) **165409** (220) 2002 03 18 (210) 247844
(151) 2005 07 22 (441) 2002 09 23
(732) „Magnolia” spółka z ograniczoną odpowiedzialnością, Lubsko, PL.

(540)



Kolory znaku: czerwony

(531) 5.5, 27.5, 29.1

(510), (511) **29** chrupki, galaretki jadalne, orzechy spreparowane, owoce w cukrze, skórki owoców i owoców cytrusowych, **30** ciasteczka, ciastka, ciasta z owocami (cukiernictwo), cukierki, czekolada, herbatniki, krakersy, kukurydza prażona i popękana (pop-corn), makaroniki (wyroby cukiernicze), pastylki (cukiernictwo), piernik, płatki zbożowe suszone, pomadki (cukierki), pralinki, słodycze na choinkę, suchary, wafle, wyroby cukiernicze, wyroby cukiernicze na bazie migdałów.

(111) **165410** (220) 2002 04 05 (210) 248765
(151) 2005 08 05 (441) 2002 10 07
(732) Przedsiębiorstwo Wielobranżowe „OKTIMA” Spółka z o.o., Bydgoszcz, PL.

(540) antypieniacz III

(510), (511) **03** środki czyszczące - do czyszczenia, mycia, prania, polerowania, odfuszczenia, ścierania i pielęgnacji.

(111) **165411** (220) 2002 04 15 (210) 249272
(151) 2005 06 15 (441) 2002 10 21
(732) J. B. Cosmetics Comindex Group Spółka z ograniczoną odpowiedzialnością, Kamieńczyk, PL.

(540) AVENIR

(510), (511) **03** środki wybielające i inne substancje stosowane w praniu, mydła, środki czyszczące, polerujące i ścierające, dezodoranty osobiste, środki perfumeryjne, olejki eteryczne, kosmetyki, płyny do pielęgnacji włosów, środki do czyszczenia zębów, **05** plastry, materiały opatrunkowe, materiały do plombowania zębów, środki odkażające, środki do odświeżania powietrza.

(111) **165412** (220) 2002 04 18 (210) 249432
(151) 2005 07 05 (441) 2002 10 21
(732) COMINDEX JBC Spółka z o.o., Kamieńczyk, PL.

(540) PANDORA

(510), (511) **03** środki wybielające i inne substancje stosowane w praniu, mydła, środki czyszczące, polerujące i ścierające, dezodoranty osobiste, środki perfumeryjne, olejki eteryczne, kosmetyki, płyny do pielęgnacji włosów, środki do czyszczenia zębów, **05** plastry, materiały opatrunkowe, materiały do plombowania zębów, środki odkażające, środki do odświeżania powietrza.

(111) **165413** (220) 2002 04 22 (210) 249535
(151) 2005 08 05 (441) 2002 11 04
(732) Przedsiębiorstwo Przemysłu Chłodniczego „LODMOR” S.A., Gdańsk, PL.

(540)



Kolory znaku: jasnożółty, jasnopomarańczowy, ciemny brąz

(531) 3.9, 25.7, 29.1

(510), (511) **30** lody jadalne.

(111) **165414** (220) 2002 04 26 (210) 249779
 (151) 2005 08 04 (441) 2002 11 04
 (732) Katowicki Holding Węglowy Spółka Akcyjna,
 Katowice, PL.
 (540) EKORET
 (510), (511) **04** węgiel kamienny.

(111) **165415** (220) 2002 05 07 (210) 250085
 (151) 2005 06 09 (441) 2002 11 18
 (732) VIÇA CONCHA Y TORO S.A., Santiago, CL.
 (540) VIÇA MAIPO
 (510), (511) **33** wina i szampany.

(111) **165416** (220) 2002 05 13 (210) 250295
 (151) 2005 07 28 (441) 2002 11 18
 (732) BELUPO - Lijekovi i kozmetika d.o.o., Koprivnica, HR.
 (540)



(531) 24.1, 24.13, 27.5
 (510), (511) **03** środki perfumeryjne i kosmetyki, **05** produkty farmaceutyczne i sanitarne, substancje dietetyczne do celów leczniczych.

(111) **165417** (220) 2002 05 23 (210) 250722
 (151) 2005 06 01 (441) 2002 12 02
 (732) Bożek Michał, Wytwórnia Naturalnych Wód Mineralnych „USTRONIANKA”, Ustroń, PL.
 (540)

Ustronianka

(531) 27.5
 (510), (511) **16** druki, afisze, albumy, etykiety, foldery, fotografie, informatory, kalendarze, katalogi, książki, nalepki, notesy, plakaty, pocztówki, reprodukcje, chorągiewki, flagi, proporzycyki papierowe, **24** chorągiewki, flagi i proporzycyki niepapierowe, **25** odzież, bluzki, bluzy, kombinezony, koszule, koszulki, kurtki, spódnice, spodnie, szorty, trykoty, odzież sportowa i turystyczna, galanteria odzieżowa, apaszki, chustki, krawaty, skarpety, szale, szaliki, nakrycia głowy, buty, **28** sprzęt sportowy, turystyczny i rekreacyjny, **41** organizowanie zawodów sportowych, organizowanie zajęć sportowych - szkoleń, treningów, kursów i obozów, usługi związane ze sportem, usługi związane z kulturą fizyczną i rekreacją, organizacja występów, pokazów spektakli i imprez.

(111) **165418** (220) 2002 05 23 (210) 250723
 (151) 2005 06 01 (441) 2002 12 02
 (732) Wytwórnia Naturalnych Wód Mineralnych „USTRONIANKA” Bożek Michał, Ustroń, PL.
 (540) YES
 (510), (511) **32** napoje owocowe, soki owocowe, soki warzywne, nektary, syropy, preparaty do przygotowywania napojów, zaprawy do napojów, napoje bezalkoholowe, naturalne wody mineralne, naturalne wody źródłane, wody stołowe.

(111) **165419** (220) 2002 05 23 (210) 250724
 (151) 2005 06 01 (441) 2002 12 02
 (732) Bożek Michał, Wytwórnia Naturalnych Wód Mineralnych „USTRONIANKA”, Ustroń, PL.

(540)



Kolory znaku: granatowy, niebieski, błękitny, żółty, czerwony
 (531) 6.1, 26.1, 27.5, 29.1
 (510), (511) **32** napoje owocowe, soki owocowe, soki warzywne, nektary, syropy, preparaty do przygotowywania napojów, zaprawy do napojów, napoje bezalkoholowe, naturalne wody mineralne, naturalne wody źródłane, wody stołowe.

(111) **165420** (220) 2002 05 29 (210) 250981
 (151) 2005 07 20 (441) 2002 12 02
 (732) PepsiCo, Inc., Purchase, US.
 (540)



Kolory znaku: czerwony, zielony, biały
 (531) 27.5, 29.1
 (510), (511) **32** wody mineralne gazowane i niegazowane oraz inne napoje bezalkoholowe, napoje owocowe i soki owocowe, syropy, koncentraty i inne preparaty do przygotowywania napojów.

(111) **165421** (220) 1999 10 18 (210) 208643
 (151) 2004 05 11
 (732) Spółdzielnia Mleczarska „Mlekol”, Grajewo, PL.
 (540)



Kolory znaku: niebieski i odcienie, biały, zielony, różowy, czerwony, brązowy, czarny, jasnożółty
 (531) 2.7, 27.5, 29.1
 (510), (511) **16** opakowania z papieru, kartonu i z folii z tworzyw sztucznych, zadrukowane napisami i grafiką o tematyce dotyczącej zwłaszcza przetworów mlecznych, **20** pojemniki do pakowania z tworzyw sztucznych.

(111) **165422** (220) 2002 05 23 (210) 250721
 (151) 2005 06 29 (441) 2002 12 02
 (732) Kowal Anna, Kowal Marian, Kowal Wojciech, Firma KOWAL sp.j., Świątniki Górne, PL.
 (540)



Kolory znaku: szary, biały, niebieski
 (531) 14.5, 26.4, 27.5, 29.1

(510), (511) **06** klamki, klamki metalowe do drzwi, klucze metalowe do zamków, osprzęt metalowy do drzwi, zamki inne niż elektryczne, zamki zasuwowe, zasuwki, zasuwki do drzwi, zasuwki mieszkaniowe, zasuwki, zatrzaski metalowe drzwiowe, zawiasy metalowe.

(111) **165423** (220) 2002 06 11 (210) 251446
(151) 2005 07 22 (441) 2002 12 16
(732) ZAKŁAD PRODUKCJI OBUWIA „NIK” Jan Nurzyński, Dębowica, PL.
(540)

Giatoma Niccoli

(531) 27.5
(510), (511) **25** obuwie.

(111) **165424** (220) 2002 06 11 (210) 251447
(151) 2005 07 22 (441) 2002 12 16
(732) ZAKŁAD PRODUKCJI OBUWIA „NIK” Jan Nurzyński, Dębowica, PL.
(540)



(531) 26.1, 27.5
(510), (511) **25** obuwie.

(111) **165425** (220) 2002 06 11 (210) 251448
(151) 2005 07 22 (441) 2002 12 16
(732) ZAKŁAD PRODUKCJI OBUWIA „NIK” Jan Nurzyński, Dębowica, PL.
(540)



(531) 26.1, 27.5
(510), (511) **25** obuwie.

(111) **165426** (220) 2002 06 17 (210) 251694
(151) 2005 08 02 (441) 2002 12 30
(732) Agencja Reklamowa „GRAPE” Sławomir Jarosz, Marzenna Jarosz, Płock, PL.
(540)



Kolory znaku: szary, biały, bordowy, czarny
(531) 26.1, 27.5, 29.1

(510), (511) **16** afisze, plakaty, prospekty, blankiety, druki, emblematy, etykiety nie z materiału tekstylnego, karty z życzeniami okolicznościowymi, plansze, pieczęcie, reprodukcje graficzne, stemple, tablice ogłoszeniowe, **35** agencja reklamowa, rozpowszechnianie i dystrybucja materiałów reklamowych (próbek, druków, prospektów, broszur), fotokopiowanie, powielanie dokumentów,

montaż i uaktualnianie materiałów reklamowych, organizowanie wystaw w celach reklamowych lub handlowych, publikowanie tekstów reklamowych, zgrupowanie na rzecz osób trzecich różnych towarów pozwalające nabywcy je oglądać i kupować w sklepie z tworzywami sztucznymi, profilami aluminiowymi, **42** usługi graficzne, dekoracja wnętrz, wzornictwo przemysłowe.

(111) **165427** (220) 2002 06 24 (210) 251952
(151) 2005 08 03 (441) 2002 12 30
(732) Firma Handlowo-Usługowa „SOBIK” Leszek Sobik, Bielsko-Biała, PL.
(540)



Kolory znaku: biały, zielony, złoty, czerwony, czarny
(531) 3.4, 25.1, 25.7, 26.1, 26.11, 27.5, 29.1
(510), (511) **29** produkty mleczne, tłuszcze jadalne - masło.

(111) **165428** (220) 2002 06 24 (210) 251953
(151) 2005 08 03 (441) 2002 12 30
(732) Firma Handlowo-Usługowa „SOBIK” Leszek Sobik, Bielsko-Biała, PL.
(540)



Kolory znaku: biały, granatowy, złoty, czerwony, czarny
(531) 3.4, 25.1, 25.7, 26.1, 26.11, 27.5, 29.1
(510), (511) **29** produkty mleczne, tłuszcze jadalne - masło.

(111) **165429** (220) 2002 07 04 (210) 252407
(151) 2005 08 02 (441) 2003 01 13
(732) Bielskie Zakłady Obuwia „BEFADO” Przedsiębiorstwo Państwowe, Bielsko-Biała, PL.
(540)

V ALTURE

Kolory znaku: biały, czarny, złoty, brązowy, niebieski, jasnoniebieski, ciemnoniebieski
(531) 2.9, 26.1, 27.5, 29.1
(510), (511) **25** obuwie tekstylne i rekreacyjne wszelkiego rodzaju, męskie, damskie i dziecięce.

(111) **165430** (220) 2002 07 08 (210) 252572
(151) 2005 08 11 (441) 2003 01 13
(732) Firma Jubilerska „GÓRECKI” Zbigniew Górecki, Dębica, PL.
(540)



Kolory znaku: biały, złoty, niebieski
(531) 17.2, 27.5, 29.1

(510), (511) **14** metale szlachetne i ich stopy, wyroby z metali szlachetnych lub pokrywane nimi, nie ujęte w innych klasach, wyroby jubilerskie, kamienie szlachetne, zegary i zegarki.

(111) **165431** (220) 2000 05 22 (210) 218747
(151) 2005 07 15

(732) Maria Wojtanowska-Rzytki, Gliwice, PL.

(540) Staromiejska

(510), (511) **03** olejki aromatyczne i eteryczne, olejki do aromaterapii, kosmetyki i kosmetyki hypoalergiczne, płyny do pielęgnacji włosów, płyny do pielęgnacji jamy ustnej, środki do czyszczenia i wybielania zębów, mianowicie pasty, proszki i płyny, preparaty kosmetyczne do kąpieli, lotiony do celów kosmetycznych, maści do celów kosmetycznych, mydła dezodoryzujące, dezynfekujące, lecznicze i przeciwpotowe, chusteczki nasączone płynami kosmetycznymi, preparaty do czyszczenia protez zębowych, woski do depilacji, **05** leki do celów medycznych, leki do celów stomatologicznych, leki seroterapeutyczne, leki uspokajające, leki w płynie, leki wzmacniające, antybiotyki, narkotyki do celów medycznych, preparaty medyczne do odchudzania, preparaty przeciw odmrożeniom, preparaty do organoterapii, pastylki do celów farmaceutycznych, środki przeciwbólowe i przeczyszczające, sulfonamidy, surowice, syropy do użytku farmaceutycznego, szczepionki, chemiczne środki antykoncepcyjne, środki nasenne i uspokajające, przeciwgorączkowe, przeciw pasożytnicze, środki tamujące krew, preparaty witaminowe i witaminizowane, zioła lecznicze, herbaty lecznicze i herbaty z ziół do celów leczniczych, płyny infuzyjne, opatrunki w postaci tamponów, tkanin chirurgicznych, waty do celów medycznych, gazy opatrunkowe, plastry, przylepce, taśmy przylepne do celów leczniczych, maści i zele do celów leczniczych, glukoza do celów medycznych, hormony do celów leczniczych, kapsułki do celów farmaceutycznych i kapsułki na lekarstwa, preparaty terapeutyczne do kąpieli leczniczych, kleje do protez zębowych, lakiery dentystyczne, sole do celów medycznych, sole kąpielowe do celów leczniczych, sole trzeźwiące, woda utleniona do celów leczniczych, żywność dietetyczna do celów leczniczych, majtki higieniczne, majtki i podpaski menstruacyjne, tampony menstruacyjne, wkładki ochronne do majtek, preparaty zapobiegające moczeniu się, pieluchy dla chorych z brakiem kontroli czynności fizjologicznych, sączki do celów medycznych, **10** bandaż elastyczny, podtrzymujące i usztywniające ortopedyczne, bańki lekarskie, prześcieradła sterylne, pasy ciężarowe, dreny do celów medycznych, gorsety i pasy brzuszne do celów leczniczych, materiały szewne jak katgut, nici chirurgiczne, kroplomierze do celów medycznych, kule inwalidzkie i końcówki do tych kul, nakolanniki i opaski ortopedyczne oraz inne drobne akcesoria ortopedyczne, wkładki do butów przeciw płaskostopiu, podkłady dla obłożnie chorych zapobiegające odleżynom, pończochy elastyczne do celów chirurgicznych i pończochy na żyłaki, rękawice do masażu, strzykawki do zastrzyków, ściągarki mleka, termometry do celów medycznych, **35** zebranie w jednym miejscu wyżej wymienionych towarów (z wyłączeniem ich transportu) umożliwiające klientom oglądanie tych towarów w dogodny sposób oraz ich nabywanie.

(111) **165432** (220) 2000 09 13 (210) 224062
(151) 2005 06 16

(732) „JAROMA” Spółka Akcyjna, Jarocin, PL.

(540)

JAROMA

(531) 27.5

(510), (511) **07** obrabiarki do drewna: strugarki wyrówniarki, strugarki grubiarci, wyrówniarko-grubiarci, strugarki kombinowane, strugarki dwustronne, strugarki trzustronne, strugarki czterostronne, strugarko-pilarki, pilarki tarczowe stołowe, pilarki tarczowe formatowe, frezarki dolnowrzecionowe, frezarko-pilarki, frezarko-pilarki do naroży, frezarki do obrzeży, frezarki do obrzeży z polerką, wiertarko-frezarki, tokarko-frezarki, tokarko-kopiarki, szlifierki, ostrzarki do noży, formatyzerko-czopiarki, oklejarki jed-

nostronne wąskich płaszczyzn, oklejarki stolikowe wąskich płaszczyzn, oklejarki stolikowe do płaszczyzn prostych i krzywoliniowych, oklejarki do softformingu, oklejarki jednostronne ze wstępnym frezowaniem, odciągi trocin, wyposażenie specjalistyczne do wyżej wymienionych obrabiarek jak: części zamienne, urządzenia czyszczące, polerki, zespoły posuwu, urządzenia podcinające, zespoły profilowe (softforming), zespoły obcinająco-frezujące, zespoły liniałów kątowych, urządzenia wiertarsko-frezarskie, agregaty frezowania obwiedniowego, zespoły dociskowe, przyrządy do obróbki elementów wygiętych, mechanizmy posuwowe, stoliki podporowe, stoliki do czopowania, słupy, podtrzymki i trzpienie do frezarek, uchwyty tokarskie, **09** urządzenia, przyrządy: przyrządy do ustawiania noży, **37** usługi serwisowe i remontowe w zakresie wyżej podanych wyrobów, **40** usługi w zakresie obróbki części metalowych.

(111) **165433** (220) 2000 11 08 (210) 226800
(151) 2005 05 06

(732) Merck Sharp & Dohme IDEA, Inc., Glattbrugg, CH.

(540)



Kolory znaku: czerwony, niebieski, biały, jasnoniebieski

(531) 2.1, 2.3, 4.5, 26.1, 27.5, 29.1

(510), (511) **16** artykuły papiernicze, plakaty.

(111) **165434** (220) 2001 01 11 (210) 229980
(151) 2005 07 27

(732) HDF Spółka z ograniczoną odpowiedzialnością, Dobrzyca, PL.

(540) HDF

(510), (511) **09** programy komputerowe na powszechnie dostępnych nośnikach informacji, w szczególności na dyskietkach i CD-Rom'ach, komputery i sprzęt komputerowy oraz oprogramowanie informatyczne, w tym sprzęt i oprogramowanie służące dostępowi do internetu, gry komputerowe, **35** kompilacja informacji w komputerowych bazach danych i do komputerowych baz danych oraz ich rozpowszechnianie, reklama oraz rozpowszechnianie materiałów reklamowych poprzez sieć teleinformatyczną, usługi w zakresie kreowania dobrego wizerunku firmy (public relations) poprzez prezentacje multimedialne, **37** instalowanie, konserwacja i naprawy komputerów, sprzętu towarzyszącego i oprogramowania, **38** przesyłanie informacji tekstowej i obrazowej przy pomocy sieci teleinformatycznej, **41** organizowanie i prowadzenie imprez, spotkań, konferencji, wykładów, kursów, szkoleń w zakresie oprogramowania komputerowego, **42** doradztwo zawodowe w dziedzinie sprzętu komputerowego i teleinformatyki, programowanie komputerowe, odtwarzanie i udostępnianie komputerowych baz danych, wypożyczanie komputerów, skanowanie i grafika komputerowa.

(111) **165435** (220) 2001 01 11 (210) 229981
(151) 2005 07 27

(732) HDF Spółka z ograniczoną odpowiedzialnością, Dobrzyca, PL.

(540)



(531) 27.5

(510), (511) **09** programy komputerowe na powszechnie dostępnych nośnikach informacji, w szczególności na dyskietkach i CD-Rom'ach, komputery i sprzęt komputerowy oraz oprogramowanie informatyczne, w tym sprzęt i oprogramowanie służące dostępowi do internetu, gry komputerowe, **35** kompilacja informacji w komputerowych bazach danych i do komputerowych baz danych oraz ich rozpowszechnianie, reklama oraz rozpowszechnianie materiałów reklamowych poprzez sieć teleinformatyczną, usługi w zakresie kreowania dobrego wizerunku firmy (public relations) poprzez prezentacje multimedialne, **37** instalowanie, konserwacja i naprawy komputerów, sprzętu towarzyszącego i oprogramowania, **38** przesyłanie informacji tekstowej i obrazowej przy pomocy sieci teleinformatycznej, **41** organizowanie i prowadzenie imprez, spotkań, konferencji, wykładów, kursów, szkoleń w zakresie oprogramowania komputerowego, **42** doradztwo zawodowe w dziedzinie sprzętu komputerowego i teleinformatyki, programowanie komputerowe, odtwarzanie i udostępnianie komputerowych baz danych, wypożyczanie komputerów, skanowanie i grafika komputerowa.

(111) **165436** (220) 2001 11 20 (210) 243144
(151) 2005 07 01 (441) 2002 06 03
(732) „PETROMONT” Spółka z o.o., Niemce k/Lublina, PL.
(540)



Kolory znaku: granatowy, biały, zielony
(531) 26.4, 27.5, 29.1

(510), (511) **35** sprzedaż w ramach prowadzonego sklepu i/lub hurtowni, pojazdów mechanicznych, maszyn, części, akcesoriów oraz dodatkowego wyposażenia do maszyn i pojazdów mechanicznych, pośrednictwo w sprzedaży hurtowej półproduktów i odpadów pochodzenia nierolniczego, oraz złomu, sprzedaż hurtowa realizowana na zlecenie, **37** usługi ogólnobudowlane w zakresie rozbiórki i wyburzania obiektów, roboty ziemne, wykopy, fundamentowanie, naprawy i budowa dróg, wznoszenie budynków i kompletnych obiektów budowlanych w tym z elementów prefabrykowanych, usługi murarskie, montaż konstrukcji stalowych, dachów i pokryć dachowych, układanie rurociągów, budowa linii elektroenergetycznych, montaż instalacji ciepłych, gazowych, wodnych, centralnego ogrzewania, wodno-kanalizacyjnych, wentylacyjnych, elektrycznych oraz sygnalizacyjnych w budynkach i obiektach budowlanych, usługi budowlane wykończeniowe, tynkowanie, układanie podłóg i wylewanie posadzek, zakładanie okien i drzwi, szklenie, tapetowanie i oblicowanie ścian, malowanie, wynajem sprzętu budowlanego z obsługą operatorską, wynajem samochodów ciężarowych z kierowcą, pomoc drogową, obsługa i naprawa pojazdów mechanicznych, diagnostyka, badania autocystron, sprzątanie i czyszczenie obiektów, mycie stacji paliw i zbiorników paliwowych, remonty i naprawy dystrybutorów, serwis dystrybutorów ZAP, **39** towarowy transport drogowy w tym pojazdami uniwersalnymi.

(111) **165437** (220) 2001 11 20 (210) 243145
(151) 2005 06 06 (441) 2002 06 03
(732) CPP CENTRUM POMOCY PROFESJONALNEJ Barbara Baranowicz, Warszawa, PL.
(540)



Kolory znaku: czekoladowo-brązowy
(531) 26.1, 27.5, 29.1

(510), (511) **35** usługi marketingowe, **36** wynajmowanie powierzchni na cele biurowe, handlowe, gabinety lekarskie, **41** szkolenia i kursy w zakresie psychologii, psychiatrii, psychotechniki, psychoedukacji, logopedii, reedukacji, rehabilitacji i terapii manualnej,

treningi, warsztaty, **44** pomoc medyczna, poradnictwo, diagnozowanie, terapia i konsultacje w zakresie psychologii, psychiatrii, psychotechniki, psychoedukacji, logopedii, reedukacji, rehabilitacja i terapia manualna, konsultacje kardiologiczne, opieka okołozawłowa, kinezyterapia, grupy wsparcia o charakterze terapeutycznym.

(111) **165438** (220) 2001 11 20 (210) 243146
(151) 2005 06 06 (441) 2002 06 03
(732) TOOLMET Zakład Mechaniki Precyzyjnej Andrzej Witek, Piekary Śl., PL.
(540)



Kolory znaku: niebieski, biały

(531) 27.5, 29.1

(510), (511) **09** formy odlewnicze metalowe do produkcji wyrobów dla kwiaciarstwa, ogrodnictwa, gospodarstwa domowego i elektrotechniki, **35** reklamowanie osób trzecich, rozprowadzanie próbek, pokazy towarów, organizacja wystaw w celach handlowych i reklamowych, prowadzenie hurtowej sprzedaży, krajowej i zagranicznej: doniczki, stroiki kwiatowe, pojemniki, dekoracyjne sprzęty ogrodnicze i do użytku domowego, sztuczne podłoża do kwiatów, dekoracja wystaw sklepowych, **40** przetwórstwo tworzyw sztucznych.

(111) **165439** (220) 2001 11 28 (210) 243481
(151) 2005 07 01 (441) 2002 06 03
(732) Zakład Produkcyjno-Usługowy „PREZ-MET” Marek Klimek, Romanów, PL.
(540)



Kolory znaku: czerwony

(531) 26.4, 27.5, 29.1

(510), (511) **07** maszyny do stolarki PCV, aluminiowej i drewnianej, maszyny do mycia butelek, maszyny do napełniania butelek, maszyny do zamykania butelek, maszyny elektromechaniczne dla przemysłu chemicznego, maszyny do składania czcionki, maszyny do odlewania czcionki drukarskiej, maszyny i urządzenia elektryczne do czyszczenia, dmuchawy jako maszyny do sprężania, zasysania i transportu gazu, maszyny do obróbki drewna i metalu, maszyny do budowy dróg, maszyny drukarskie, maszyny dziewiarskie, maszyny do filtrowania, maszyny do formowania, maszyny dla górnictwa, maszyny do grawerowania, maszyny i urządzenia przemysłowe introligatorskie, maszyny do obróbki kamienia, kompresory i sprężarki jako maszyny, maszyny jako manipulatory przemysłowe, maszyny do mieszania, maszyny do nadmuchu, maszyny do zagęszczania odpadów, maszyny dla papiernictwa, podnośniki jako maszyny, maszyny polerujące elektryczne, maszyny na powietrze sprężone, maszyny separujące i sortujące, maszyny do obróbki skóry, maszyny do obróbki szkła, maszyny do uszczelniania, wibratory jako maszyny do celów przemysłowych, wirówki jako maszyny, maszyny do wulkanizacji, wyciągi jako maszyny, maszyny transportowe do załadunku i wyładunku, mechanizmy sprężania i napędu, mechaniczne narzędzia rolnicze, bębny, wymienniki ciepła, dziurkarki, przebijarki, formy, frezarki, giętarki, gładziarki, gwinciarki, kartery i obudowy do maszyn i silników, koła zębate maszynowe, napędy pneumatyczne do maszyn i silników, narzędzia ręczne o napędzie innym niż ręczny, nawijarki mechaniczne, nitownice, noże i osłony do maszyn, obrabiarki, obrabiarki do metali, maszyny odlewnicze, osie maszynowe, ostrza i podajniki jako części maszyn, ostrzarki mechaniczne, maszyny do pakowania, stoły do pił, piły jako maszyny, podstawy maszyn, pompy jako części maszyn i silników, pompy jako maszyny, prasy,

urządzenia do profilowania, prowadnice do maszyn, przecinarki jako maszyny, przekładnie, regulatory, rolki do maszyn, rozdrabniarki, mechanizmy sterowania hydraulicznego do maszyn i silników, mechanizmy sterownicze do maszyn i silników, sterowanie pneumatyczne do maszyn i silników, strugarki podłużne, szlifiarki, tokarki, transportery przemysłowe, wiertarki, wycinarki, wykończarki, wyoblarki, wytłaczarki, wiertarko-frezarki jako maszyny, **08** frezy, narzędzia sterowane ręcznie, noże, ostrza i piły jako narzędzia, przebijaki, przecinaki, wiertarko-frezarki jako narzędzia z napędem ręcznym, wiertła, wycinarki, **35** usługi prowadzenia sklepu i/lub hurtowni z maszynami, urządzeniami mechanicznymi i ręcznymi, narzędziami, artykułami metalowymi, artykułami budowlanymi.

(111) **165440** (220) 2001 12 28 (210) 244729
(151) 2005 06 27 (441) 2002 07 01
(732) Telewizja Polska Spółka Akcyjna, Warszawa, PL.

(540) Szortpress

(510), (511) **09** urządzenia i przyrządy: fotograficzne, kinematograficzne, optyczne do celów dydaktycznych, urządzenia do nagrywania, transmisji lub reprodukcji dźwięku, lub obrazu, magnetyczne nośniki danych, płyty (dyski) z nagraniami, automaty sprzedające i mechanizmy do urządzeń uruchamianych przez wrzucenie monety, maszyny liczące, sprzęt przetwarzający dane i komputery, programy komputerowe, gry telewizyjne, gry komputerowe, **16** wydawnictwa, czasopisma, książki, albumy, broszury, periodyki i inne publikacje, papier, tkanina i wyroby z tych materiałów nie ujęte w innych klasach, fotografie, materiały piśmienne, kleje do materiałów piśmiennych lub do celów domowych, materiały szkoleniowe i instruktażowe, materiały z tworzyw sztucznych do pakowania /nie ujęte w innych klasach/, **28** gry i zabawki, artykuły sportowe i gimnastyczne nie ujęte w innych klasach, ozdoby choinkowe, karty do gry, **35** usługi reklamowe i produkcja reklam telewizyjnych, radiowych, kinowych i poprzez sieć komputerową i internet, usługi w zakresie marketingu i public relations, usługi w zakresie rejestracji, transkrypcji, składania, kompilacji i systematyzowania wiadomości tekstowych i cyfrowych, organizacja wystaw handlowych i reklamowych, dystrybucja materiałów reklamowych i rozpowszechnianie danych reklamowych, **38** przekazywanie fonii i/lub wizji poprzez sieci: telewizyjną, satelitarną i internet, produkcja i rozpowszechnianie programów, reportaży i konkursów telewizyjnych lub radiowych, teleturniej, zbieranie i przekazywanie wiadomości poprzez sieci komunikacyjne, w tym sieć telewizyjną, satelitarną i internet, usługi w zakresie organizowania systemów transmisyjnych, usługi w zakresie transmisji wiadomości tekstowych i cyfrowych, **41** organizowanie imprez artystycznych, estradowych, sportowych, rekreacyjnych, usługi w zakresie organizowania nauki i szkoleń w dziedzinach multimedialnych, organizowanie imprez o charakterze edukacyjnym i kulturalnym, usługi wynajmu dekoracji, kostiumów i rekwizytów, oraz pomieszczeń do celów rozrywkowych i studiów nagrań, oraz sprzętu radiowego, telewizyjnego, kinematograficznego i nagrań, usługi wydawnicze, **42** opracowywanie i wdrażanie programów komputerowych, programowanie komputerów, wykonywanie opinii i badań w w/w zakresie działalności multimedialnej.

(111) **165441** (220) 2001 11 15 (210) 242957
(151) 2005 05 04 (441) 2002 05 20
(732) „BIPRODEX” Przedsiębiorstwo Projektowo-Inwestycyjne Spółka z o.o., Warszawa, PL.

(540) biprodex

(510), (511) **06** materiały i elementy budowlane metalowe, materiały i elementy do budowy dróg metalowe, materiały konstrukcyjne metalowe, armatura do przewodów metalowa, blacha, bramy metalowe, dachówka metalowa, drzwi metalowe, kable metalowe nieelektryczne, kasy pancerne, kraty metalowe, liny metalowe, okna, panele i profile metalowe, okuciametalowe, przewody wodociągowe metalowe, rusztowania, rynny i słupy metalowe, szyny, śruby metalowe, ogrodzenia metalowe, **11** instalacje, aparatura i armatura sanitarna, **19** materiały i elementy budowlane niemetalowe, mate-

riały i elementy do budowy dróg niemetalowe, beton, gips, kamień budowlany, wapno, łupki, żwir, piasek, cement, drewno budowlane, masa betonowa, azbestocement, cegły, płyty i słupy cementowe, dachówka i pokrycia niemetalowe i bitumiczne, okładziny niemetalowe, okna z tworzyw sztucznych, panele i profile niemetalowe, drzwi niemetalowe, spoiwa do murów, strop niemetalowe, materiały ceramiczne i izolacyjne, ogrodzenia niemetalowe, **35** badania w dziedzinie działalności gospodarczej, badania opinii, badania rynku, informacjao działalności gospodarczej, doradztwo w zakresie organizowania i kierowania działalnością gospodarczą, konsulting, rekrutacja pracowników i pozyskiwanie personelu, doradztwo inwestycyjne, prowadzenie generalnego zastępstwa inwestycyjnego, wycenadziałalności gospodarczej, usługi reklamowe na rzecz osób trzecich - usługi agencji reklamowych z wykorzystaniem wszystkich metod słownych, dźwiękowych, audiowizualnych, multimedialnych i internetowych, sprzedaż hurtowa oraz zapośrednictwem agentów materiałów budowlanych metalowych i niemetalowych, wyposażenia wnętrz, instalacji, aparatury i armatury sanitarnej, sprzętu komputerowego i biurowego, artykułów użytku domowego i osobistego, organizacja wystaw i targów handlowych, **36** pośrednictwo w zawieraniu transakcji handlowych oraz w obrocie nieruchomościami w zakresie kupna-sprzedaży, dzierżawy, wynajmu, developerstwo, rozliczenia finansowe, udzielanie kredytów, leasing, administracja i zarządzanie nieruchomościami, **37** usługi związane z budową, remontem, naprawą i konserwacją budynków i dróg, nadzór techniczny i budowlany, projektowanie, aranżacja i wyposażanie wnętrz, prowadzenie generalnego zastępstwa inwestycji budowlanych i drogowych, wynajmowanie sprzętu budowlanego, maszyn i urządzeń, usługi w zakresie serwisu, instalowania, konserwacji i napraw komputerów, sprzętu komputerowego, sieci komputerowych oraz sprzętu biurowego, **39** transport drogowy uniwersalny i specjalistyczny, wynajmowanie pojazdów i środków transportu lądowego, przeładunek, magazynowanie i przechowywanie towarów, **42** administrowanie nieruchomościami, doradztwo i ekspertyzy budowlane, usługi w zakresie budownictwa ogólnego i przemysłowego w zakresie architektury, konstrukcji, sieci i instalacji sanitarnych i elektrycznych, projektowanie w zakresie geodezji, geologii, budownictwa drogowego i kolejowego., usługi w zakresie doradztwa projektowania i wykorzystania programów komputerowych i baz danych komputerowych, projektowanie systemów do sterowania procesami przemysłowymi, usługi w zakresie podłączania do internetu oraz projektowania, tworzenia i serwisu stron internetowych, zakładanie i utrzymywanie kont internetowych, usługi graficzne i projektowe, **43** usługi hotelarskie.

(111) **165442** (220) 2001 11 15 (210) 242958
(151) 2005 05 04 (441) 2002 05 20
(732) „BIPRODEX” Przedsiębiorstwo Projektowo-Inwestycyjne Spółka z o.o., Warszawa, PL.

(540)



(531) 7.1, 26.5, 27.5

(510), (511) **06** materiały i elementy budowlane metalowe, materiały i elementy do budowy dróg metalowe, materiały konstrukcyjne metalowe, armatura do przewodów metalowa, blacha, bramy metalowe, dachówka metalowa, drzwi metalowe, kable metalowe nieelektryczne, kasy pancerne, kraty metalowe, liny metalowe, okna, panele i profile metalowe, okuciametalowe, przewody wodociągowe metalowe, rusztowania, rynny i słupy metalowe, szyny, śruby metalowe, ogrodzenia metalowe, **11** instalacje, aparatura i armatura sanitarna, **19** materiały i elementy budowlane niemetalowe, materiały i elementy do budowy dróg niemetalowe, beton, gips, kamień budowlany, wapno, łupki, żwir, piasek, cement, drewno

no budowlane, masa betonowa, azbestocement, cegły, płyty i słupy cementowe, dachówka i pokrycia niemetalowe i bitumiczne, okładziny niemetalowe, okna z tworzyw sztucznych, panele i profile niemetalowe, drzwi niemetalowe, spoiwa do murów, stropy niemetalowe, materiały ceramiczne i izolacyjne, ogrodzenia niemetalowe, **35** badania w dziedzinie działalności gospodarczej, badania opinii, badania rynku, informacja o działalności gospodarczej, doradztwo w zakresie organizowania i kierowania działalnością gospodarczą, konsulting, rekrutacja pracowników i pozyskiwanie personelu, doradztwo inwestycyjne, prowadzenie generalnego zastępstwa inwestycyjnego, wycena działalności gospodarczej, usługi reklamowe na rzecz osób trzecich - usługi agencji reklamowych z wykorzystaniem wszystkich metod słownych, dźwiękowych, audiowizualnych, multimedialnych i internetowych, sprzedaż hurtowa oraz za pośrednictwem agentów materiałów budowlanych metalowych i niemetalowych, wyposażenia wnętrz, instalacji, aparatury i armatury sanitarnej, sprzętu komputerowego i biurowego, artykułów użytku domowego i osobistego, organizacja wystaw i targów handlowych, **36** pośrednictwo w zawieraniu transakcji handlowych oraz w obrocie nieruchomościami w zakresie kupna-sprzedaży, dzierżawy, wynajmu, developerstwo, rozliczenia finansowe, udzielanie kredytów, leasing, administracja i zarządzanie nieruchomościami, **37** usługi związane z budową, remontem, naprawą i konserwacją budynków i dróg, nadzór techniczny i budowlany, projektowanie, aranżacja i wyposażanie wnętrz, prowadzenie generalnego zastępstwa inwestycji budowlanych i drogowych, wynajmowanie sprzętu budowlanego, maszyn i urządzeń, usługi w zakresie serwisu, instalowania, konserwacji i napraw komputerów, sprzętu komputerowego, sieci komputerowych oraz sprzętu biurowego, **39** transport drogowy uniwersalny i specjalistyczny, wynajmowanie pojazdów i środków transportu lądowego, przeładunek, magazynowanie i przechowywanie towarów, **42** administrowanie nieruchomościami, doradztwo i ekspertyzy budowlane, usługi w zakresie budownictwa ogólnego i przemysłowego w zakresie architektury, konstrukcji, sieci i instalacji sanitarnych i elektrycznych, projektowanie w zakresie geodezji, geologii, budownictwa drogowego i kolejowego, usługi w zakresie doradztwa projektowania i wykorzystania programów komputerowych i baz danych komputerowych, projektowanie systemów do sterowania procesami przemysłowymi, usługi w zakresie podłączania do internetu oraz projektowania, tworzenia i serwisu stron internetowych, zakładanie i utrzymywanie kont internetowych, usługi graficzne i projektowe, **43** usługi hotelarskie.

(111) **165443** (220) 2001 11 15 (210) 242959
 (151) 2005 05 04 (441) 2002 05 20
 (732) „BIPRODEX” Przedsiębiorstwo Projektowo-Inwestycyjne Spółka z o.o., Warszawa, PL.
 (540)



(531) 7.1, 26.5, 27.5

(510), (511) **06** materiały i elementy budowlane metalowe, materiały i elementy do budowy dróg metalowe, materiały konstrukcyjne metalowe, armatura do przewodów metalowa, blacha, bramy metalowe, dachówka metalowa, drzwi metalowe, kable metalowe nieelektryczne, kasy pancerne, kraty metalowe, liny metalowe, okna, panele i profile metalowe, okucia metalowe, przewody wodociągowe metalowe, rusztowania, rynny i słupy metalowe, szyny, śruby metalowe, ogrodzenia metalowe, **11** instalacje, aparatura i armatura sanitarna, **19** materiały i elementy budowlane niemetalowe, materiały i elementy do budowy dróg niemetalowe, beton, gips, kamień budowlany, wapno, łupki, żwir, piasek, cement, drewno budowlane, masa betonowa, azbestocement, cegły, płyty i słupy cementowe, dachówka i pokrycia niemetalowe i bitumiczne,

okładziny niemetalowe, okna z tworzyw sztucznych, panele i profile niemetalowe, drzwi niemetalowe, spoiwa do murów, stropy niemetalowe, materiały ceramiczne i izolacyjne, ogrodzenia niemetalowe, **35** badania w dziedzinie działalności gospodarczej, badania opinii, badania rynku, informacja o działalności gospodarczej, doradztwo w zakresie organizowania i kierowania działalnością gospodarczą, konsulting, rekrutacja pracowników i pozyskiwanie personelu, doradztwo inwestycyjne, prowadzenie generalnego zastępstwa inwestycyjnego, wycena działalności gospodarczej, usługi reklamowe na rzecz osób trzecich - usługi agencji reklamowych z wykorzystaniem wszystkich metod słownych, dźwiękowych, audiowizualnych, multimedialnych i internetowych, sprzedaż hurtowa oraz za pośrednictwem agentów materiałów budowlanych metalowych i niemetalowych, wyposażenia wnętrz, instalacji, aparatury i armatury sanitarnej, sprzętu komputerowego i biurowego, artykułów użytku domowego i osobistego, organizacja wystaw i targów handlowych, **36** pośrednictwo w zawieraniu transakcji handlowych oraz w obrocie nieruchomościami w zakresie kupna-sprzedaży, dzierżawy, wynajmu, developerstwo, rozliczenia finansowe, udzielanie kredytów, leasing, administracja i zarządzanie nieruchomościami, **37** usługi związane z budową, remontem, naprawą i konserwacją budynków i dróg, nadzór techniczny i budowlany, projektowanie, aranżacja i wyposażanie wnętrz, prowadzenie generalnego zastępstwa inwestycji budowlanych i drogowych, wynajmowanie sprzętu budowlanego, maszyn i urządzeń, usługi w zakresie serwisu, instalowania, konserwacji i napraw komputerów, sprzętu komputerowego, sieci komputerowych oraz sprzętu biurowego, **39** transport drogowy uniwersalny i specjalistyczny, wynajmowanie pojazdów i środków transportu lądowego, przeładunek, magazynowanie i przechowywanie towarów, **42** administrowanie nieruchomościami, doradztwo i ekspertyzy budowlane, usługi w zakresie budownictwa ogólnego i przemysłowego w zakresie architektury, konstrukcji, sieci i instalacji sanitarnych i elektrycznych, projektowanie w zakresie geodezji, geologii, budownictwa drogowego i kolejowego, usługi w zakresie doradztwa projektowania i wykorzystania programów komputerowych i baz danych komputerowych, projektowanie systemów do sterowania procesami przemysłowymi, usługi w zakresie podłączania do internetu oraz projektowania, tworzenia i serwisu stron internetowych, zakładanie i utrzymywanie kont internetowych, usługi graficzne i projektowe, **43** usługi hotelarskie.

(111) **165444** (220) 2001 12 28 (210) 244730
 (151) 2005 06 27 (441) 2002 07 01
 (732) Telewizja Polska Spółka Akcyjna, Warszawa, PL.
 (540)



Kolory znaku: pomarańczowy, żółty, szary, czarny, wiśniowy, seledynowy, różowy, niebieski, zielony, jasno-niebieski
 (531) 17.1, 27.5, 29.1

(510), (511) **09** urządzenia i przyrządy: fotograficzne, kinematograficzne, optyczne do celów dydaktycznych, urządzenia do nagrywania, transmisji lub reprodukcji dźwięku, lub obrazu, magnetyczne nośniki danych, płyty (dyski) z nagraniami, automaty sprzedające i mechanizmy do urządzeń uruchamianych przez wrzucenie monety, maszyny liczące, sprzęt przetwarzający dane i komputery, programy komputerowe, gry telewizyjne, gry komputerowe, **16** wydawnictwa, czasopisma, książki, albumy, broszury, periodyki i inne publikacje, papier, tektura i wyroby z tych materiałów nie ujęte w innych klasach, fotografie, materiały piśmiennicze, kleje do materiałów piśmienniczych lub do celów domowych, materiały szkoleniowe i instruktażowe, materiały z tworzyw sztucznych do pakowania /nie ujęte w innych klasach/, **28** gry i zabaw-

ki, artykuły sportowe i gimnastyczne nie ujęte w innych klasach, ozdoby choinkowe, karty do gry, **35** usługi reklamowe i produkcja reklam telewizyjnych, radiowych, kinowych i poprzez sieć komputerową i internet, usługi w zakresie marketingu i public relations, usługi w zakresie rejestracji, transkrypcji, składania, kompilacji i systematyzowania wiadomości tekstowych i cyfrowych, organizacja wystaw handlowych i reklamowych, dystrybucja materiałów reklamowych i rozpowszechnianie danych reklamowych, **38** przekazywanie fonii i/lub wizji poprzez sieci: telewizyjną, satelitarną i internet, produkcja i rozpowszechnianie programów, reportaży i konkursów telewizyjnych lub radiowych, teleturniej, zbieranie i przekazywanie wiadomości poprzez sieci komunikacyjne, w tym sieć telewizyjną, satelitarną i internet, usługi w zakresie organizowania systemów transmisyjnych, usługi w zakresie transmisji wiadomości tekstowych i cyfrowych, **41** organizowanie imprez artystycznych, estradowych, sportowych, rekreacyjnych, usługi w zakresie organizowania nauki i szkoleń w dziedzinach multimedialnych, organizowanie imprez o charakterze edukacyjnym i kulturalnym, usługi wynajmu dekoracji, kostiumów i rekwizytów, oraz pomieszczeń do celów rozrywkowych i studiów nagrań, oraz sprzętu radiowego, telewizyjnego, kinematograficznego i nagrań, usługi wydawnicze, **42** opracowywanie i wdrażanie programów komputerowych, programowanie komputerów, wykonywanie opinii i badań w w/w zakresie działalności multimedialnej.

(111) **165445** (220) 2001 12 28 (210) 244731
 (151) 2005 06 27 (441) 2002 07 01
 (732) Telewizja Polska Spółka Akcyjna, Warszawa, PL.
 (540)



Kolory znaku: różowy, ceglasty, żółty, pomarańczowy, brązowy
 (531) 2.1, 29.1

(510), (511) **03** środki perfumeryjne, piorące, czyszczące, mydła, do czyszczenia zębów, kosmetyki, płyny do pielęgnacji włosów, **05** produkty farmaceutyczne, sanitarne, żywność dietetyczna do celów leczniczych, napoje do celów dietetycznych, plastry, materiały opatrunkowe, środki odkażające, **09** urządzenia i przyrządy: fotograficzne, kinematograficzne, urządzenia do nagrywania, transmisji lub reprodukcji dźwięku, lub obrazu, magnetyczne nośniki danych, płyty /dyski/ z nagraniami, automaty sprzedające i mechanizmy do urządzeń uruchamianych przez wrzucenie monety, komputery, programy komputerowe, gry telewizyjne, gry komputerowe, **15** instrumenty muzyczne, szafy grające, **16** wydawnictwa, czasopisma, książki, albumy, broszury, periodyki i inne publikacje, fotografie, materiały piśmienne, kleje do materiałów piśmiennych lub do celów domowych, materiały szkoleniowe i instruktażowe, materiały z tworzyw sztucznych do pakowania /nie ujęte w innych klasach/, **18** skóra i imitacje skóry, wyroby z tych materiałów /nie ujęte w innych klasach/, torby podróżne, parasolki, parasole, teczki, tornistry, **20** wyroby nie ujęte w innych klasach/ z drewna, korka, trzciny, wikliny, rogu, kości słoniowej, bursztynu, imitacji tych surowców lub z tworzyw sztucznych, **24** tekstylia i wyroby włókiennicze nie ujęte w innych klasach, **25** odzież, obuwie, nakrycia głowy, **28** gry i zabawki, artykuły sportowe i gimnastyczne nie ujęte w innych klasach, ozdoby choinkowe, karty do gry, **29** mięso, ryby, drób, ekstrakty mięsne, konserwowane, suszone i gotowane owoce i warzywa, galaretka, dżemy, kompoty, mleko, produkty mleczne, oleje i tłuszcze jadalne, **30** herbata, kakao, cukier, ryż, produkty zbożowe, wyroby cukiernicze i słodczyce, lody, miód, proszek do pieczenia, **32** wody mineralne i gazowane oraz inne napoje bezalkoholowe, napoje owocowe i soki owocowe, syropy, **35** usługi reklamowe także przez inter-

net, usługi w zakresie marketingu, organizacja wystaw handlowych i reklamowych, rozpowszechnianie danych reklamowych, **38** przekazywanie fonii i/lub wizji poprzez sieci: telewizyjną, satelitarną i internet, produkcja i rozpowszechnianie programów, reportaży i konkursów telewizyjnych, teleturniej, zbieranie i przekazywanie wiadomości poprzez sieci komunikacyjne, w tym sieć telewizyjną, satelitarną i internet, usługi w zakresie organizowania systemów transmisyjnych, **41** organizowanie imprez artystycznych, estradowych, sportowych, rekreacyjnych, usługi w zakresie organizowania nauki i szkoleń w dziedzinie multimedialnej, organizowanie imprez o charakterze edukacyjnym i kulturalnym, usługi wynajmu studiów nagrań, oraz sprzętu radiowego, telewizyjnego, kinematograficznego i nagrań, usługi wydawnicze, **42** opracowywanie i wdrażanie programów komputerowych, programowanie komputerów, wykonywanie opinii i badań w w/w zakresie działalności multimedialnej.

(111) **165446** (220) 2001 12 28 (210) 244732
 (151) 2005 06 27 (441) 2002 07 01
 (732) Telewizja Polska Spółka Akcyjna, Warszawa, PL.
 (540)

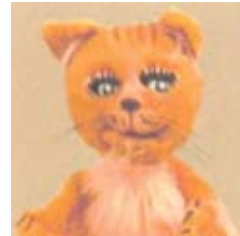

Kolory znaku: rudy, szary, czarny, jasno-beżowy, brązowy, beżowy
 (531) 3.1, 29.1

(510), (511) **03** środki perfumeryjne, piorące, czyszczące, mydła, do czyszczenia zębów, kosmetyki, płyny do pielęgnacji włosów, **05** produkty farmaceutyczne, sanitarne, żywność dietetyczna do celów leczniczych, napoje do celów dietetycznych, plastry, materiały opatrunkowe, środki odkażające, **09** urządzenia i przyrządy: fotograficzne, kinematograficzne, urządzenia do nagrywania, transmisji lub reprodukcji dźwięku, lub obrazu, magnetyczne nośniki danych, płyty /dyski/ z nagraniami, automaty sprzedające i mechanizmy do urządzeń uruchamianych przez wrzucenie monety, komputery, programy komputerowe, gry telewizyjne, gry komputerowe, **15** instrumenty muzyczne, szafy grające, **16** wydawnictwa, czasopisma, książki, albumy, broszury, periodyki i inne publikacje, fotografie, materiały piśmienne, kleje do materiałów piśmiennych lub do celów domowych, materiały szkoleniowe i instruktażowe, materiały z tworzyw sztucznych do pakowania /nie ujęte w innych klasach/, **18** skóra i imitacje skóry, wyroby z tych materiałów /nie ujęte w innych klasach/, torby podróżne, parasolki, parasole, teczki, tornistry, **20** wyroby nie ujęte w innych klasach/ z drewna, korka, trzciny, wikliny, rogu, kości słoniowej, bursztynu, imitacji tych surowców lub z tworzyw sztucznych, **24** tekstylia i wyroby włókiennicze nie ujęte w innych klasach, **25** odzież, obuwie, nakrycia głowy, **28** gry i zabawki, artykuły sportowe i gimnastyczne nie ujęte w innych klasach, ozdoby choinkowe, karty do gry, **29** mięso, ryby, drób, ekstrakty mięsne, konserwowane, suszone i gotowane owoce i warzywa, galaretka, dżemy, kompoty, mleko, produkty mleczne, oleje i tłuszcze jadalne, **30** herbata, kakao, cukier, ryż, produkty zbożowe, wyroby cukiernicze i słodczyce, lody, miód, proszek do pieczenia, **32** wody mineralne i gazowane oraz inne napoje bezalkoholowe, napoje owocowe i soki owocowe, syropy, **35** usługi reklamowe także przez internet, usługi w zakresie marketingu, organizacja wystaw handlowych i reklamowych, rozpowszechnianie danych reklamowych, **38** przekazywanie fonii i/lub wizji poprzez sieci: telewizyjną, satelitarną i internet, produkcja i rozpowszechnianie programów, reportaży i konkursów telewizyjnych, teleturniej, zbieranie i przekazywanie wiadomości poprzez sieci komunikacyjne, w tym sieć telewizyjną, satelitarną i internet, usługi w zakresie organizowania systemów transmisyjnych, **41** organizowanie imprez artystycznych, estrado-

wych, sportowych, rekreacyjnych, usługi w zakresie organizowania nauki i szkoleń w dziedzinie multimedialnej, organizowanie imprez o charakterze edukacyjnym i kulturalnym, usługi wynajmu studiów nagrań, oraz sprzętu radiowego, telewizyjnego, kinematograficznego i nagrań, usługi wydawnicze, **42** opracowywanie i wdrażanie programów komputerowych, programowanie komputerów, wykonywanie opinii i badań w w/w zakresie działalności multimedialnej.

(111) **165447** (220) 2001 12 28 (210) 244733
(151) 2005 06 27 (441) 2002 07 01
(732) Telewizja Polska Spółka Akcyjna, Warszawa, PL.
(540)



Kolory znaku: szary, beżowy, niebieski, czarny
(531) 3.1, 29.1

(510), (511) **03** środki perfumeryjne, piorące, czyszczące, mydła, do czyszczenia zębów, kosmetyki, płyny do pielęgnacji włosów, **05** produkty farmaceutyczne, sanitarne, żywność dietetyczna do celów leczniczych, napoje do celów dietetycznych, plastry, materiały opatrunkowe, środki odkażające, **09** urządzenia i przyrządy: fotograficzne, kinematograficzne, urządzenia do nagrywania, transmisji lub reprodukcji dźwięku, lub obrazu, magnetyczne nośniki danych, płyty /dyski/ z nagraniami, automaty sprzedające i mechanizmy do urządzeń uruchamianych przez wrzucenie monety, komputery, programy komputerowe, gry telewizyjne, gry komputerowe, **15** instrumenty muzyczne, szafy grające, **16** wydawnictwa, czasopisma, książki, albumy, broszury, periodyki i inne publikacje, fotografie, materiały piśmienne, kleje do materiałów piśmiennych lub do celów domowych, materiały szkoleniowe i instruktażowe, materiały z tworzyw sztucznych do pakowania /nie ujęte w innych klasach/, **18** skóra i imitacje skóry, wyroby z tych materiałów /nie ujęte w innych klasach/, torby podróżne, parasolki, parasole, teczki, tornistry, **20** wyroby nie ujęte w innych klasach/ z drewna, korka, trzciny, wikliny, rogu, kości słoniowej, bursztynu, imitacji tych surowców lub z tworzyw sztucznych, **24** tekstylia i wyroby włókiennicze nie ujęte w innych klasach, **25** odzież, obuwie, nakrycia głowy, **28** gry i zabawki, artykuły sportowe i gimnastyczne nie ujęte w innych klasach, ozdoby choinkowe, karty do gry, **29** mięso, ryby, drób, ekstrakty mięsne, konserwowane, suszone i gotowane owoce i warzywa, galaretka, dżemy, kompoty, mleko, produkty mleczne, oleje i tłuszcze jadalne, **30** herbata, kakao, cukier, ryż, produkty zbożowe, wyroby cukiernicze i słodczyce, lody, miód, proszek do pieczenia, **32** wody mineralne i gazowane oraz inne napoje bezalkoholowe, napoje owocowe i soki owocowe, syropy, **35** usługi reklamowe także przez internet, usługi w zakresie marketingu, organizacja wystaw handlowych i reklamowych, rozpowszechnianie danych reklamowych, **38** przekazywanie fonii i/lub wizji poprzez sieci: telewizyjną, satelitarną i internet, produkcja i rozpowszechnianie programów, reportaży i konkursów telewizyjnych, teleturniej, zbieranie i przekazywanie wiadomości poprzez sieci komunikacyjne, w tym sieć telewizyjną, satelitarną i internet, usługi w zakresie organizowania systemów transmisyjnych, **41** organizowanie imprez artystycznych, estradowych, sportowych, rekreacyjnych, usługi w zakresie organizowania nauki i szkoleń w dziedzinie multimedialnej, organizowanie imprez o charakterze edukacyjnym i kulturalnym, usługi wynajmu studiów nagrań oraz sprzętu radiowego, telewizyjnego, kinematograficznego i nagrań, usługi wydawnicze, **42** opracowywanie i wdrażanie programów komputerowych, oprogramowanie komputerów, wykonywanie opinii i badań w w/w zakresie działalności multimedialnej.

(111) **165448** (220) 2002 01 25 (210) 245669
(151) 2005 06 14 (441) 2002 07 29
(732) TELEWIZJA POLSKA Spółka Akcyjna, Warszawa, PL.
(540)



Kolory znaku: beżowy, szaro-niebieski, niebieski, biały, wiśniowy, różowy, brązowy
(531) 2.5, 4.5, 29.1

(510), (511) **03** środki wybielające, czyszczące i perfumeryjne, mydła, kosmetyki, płyny do pielęgnacji włosów, środki do czyszczenia zębów, **05** produkty farmaceutyczne, sanitarne, substancje dietetyczne do celów leczniczych, żywność dla niemowląt dietetyczna do celów leczniczych, napoje do celów dietetycznych, plastry, materiały opatrunkowe, środki odkażające, **09** urządzenia i przyrządy do nagrywania, transmisji lub reprodukcji dźwięku lub obrazu, magnetyczne nośniki danych, płyty (dyski) z nagraniami, automaty sprzedające przez wrzucenie monety, maszyny liczące, sprzęt przetwarzający dane i komputery, programy komputerowe, gry telewizyjne, gry komputerowe, **15** instrumenty muzyczne, szafy grające, **16** wydawnictwa, czasopisma, książki, albumy, broszury, periodyki i inne publikacje, fotografie, materiały piśmienne, kleje do materiałów piśmiennych lub do celów domowych, materiały szkoleniowe i instruktażowe, **18** skóra i imitacje skóry, wyroby z tych materiałów (nie ujęte w innych klasach), torby podróżne, parasolki, parasole, teczki, tornistry, **20** wyroby nie ujęte w innych klasach/ z drewna, korka, trzciny, wikliny, rogu, kości słoniowej, bursztynu i ich imitacji nie ujęte w innych klasach, **24** tekstylia i wyroby włókiennicze nie ujęte w innych klasach, **25** odzież, obuwie, nakrycia głowy, **28** gry i zabawki, artykuły sportowe i gimnastyczne nie ujęte w innych klasach, ozdoby choinkowe, karty do gry, **29** mięso, ryby, drób, ekstrakty mięsne, konserwowane, suszone i gotowane owoce i warzywa, galaretka, dżemy, kompoty, jaja, mleko, produkty mleczne, oleje i tłuszcze jadalne, **30** herbata, kakao, cukier, ryż, produkty zbożowe, wyroby cukiernicze i słodczyce, lody, miód, proszek do pieczenia, **32** wody i inne napoje bezalkoholowe, napoje owocowe i soki owocowe, syropy, **35** usługi reklamowe i produkcja reklam telewizyjnych, radiowych, kinowych i poprzez sieć komputerową i internet, usługi w zakresie marketingu i public relations, usługi w zakresie transkrypcji i systematyzowania wiadomości tekstowych i cyfrowych, organizacja wystaw handlowych i reklamowych, dystrybucja materiałów reklamowych i rozpowszechnianie danych, **38** przekazywanie fonii i/lub wizji poprzez sieci: telewizyjną, satelitarną i internet, rozpowszechnianie programów, reportaży i konkursów telewizyjnych lub radiowych, teleturniejów, zbieranie i przekazywanie wiadomości poprzez sieci komunikacyjne, w tym sieć telewizyjną, satelitarną i internet, usługi w zakresie organizowania systemów transmisyjnych, **41** organizowanie i produkcja programów i imprez artystycznych, estradowych, sportowych, rekreacyjnych, usługi w zakresie organizowania nauki i szkoleń w dziedzinie multimedialnej, organizowanie imprez o charakterze edukacyjnym i kulturalnym, usługi wynajmu dekoracji, kostiumów i rekwizytów, oraz pomieszczeń do celów rozrywkowych i studiów nagrań, oraz sprzętu radiowego, telewizyjnego, kinematograficznego i nagrań, **42** opracowywanie i wdrażanie programów komputerowych, oprogramowanie komputerowe, wykonywanie opinii i badań w dziedzinie multimedialnej, prognozy pogody.

(111) **165449** (220) 2002 01 25 (210) 245670
(151) 2005 06 14 (441) 2002 07 29
(732) TELEWIZJA POLSKA Spółka Akcyjna,
Warszawa, PL.

(540)



Kolory znaku: niebieski, jasnobrązowy, fioletowy, błękitny, zielony, czerwono-wiśniowy, jasnozielony

(531) 1.3, 3.1, 7.1, 7.3, 27.5, 29.1

(510), (511) **03** środki wybielające, czyszczące i perfumeryjne, mydła, kosmetyki, płyny do pielęgnacji włosów, środki do czyszczenia zębów, **05** produkty farmaceutyczne, sanitarne, substancje dietetyczne do celów leczniczych, żywność dla niemowląt dietetyczna do celów leczniczych, napoje do celów dietetycznych, plastry, materiały opatrunkowe, środki odkażające, **09** urządzenia i przyrządy do nagrywania, transmisji lub reprodukcji dźwięku lub obrazu, magnetyczne nośniki danych, płyty (dyski) z nagraniami, automaty sprzedające przez wrzucenie monety, maszyny liczące, sprzęt przetwarzający dane i komputery, programy komputerowe, gry telewizyjne, gry komputerowe, **15** instrumenty muzyczne, szafy grające, **16** wydawnictwa, czasopisma, książki, albumy, broszury, periodyki i inne publikacje, fotografie, materiały piśmienne, kleje do materiałów piśmiennych lub do celów domowych, materiały szkoleniowe i instruktażowe, **18** skóra i imitacja skóry, wyroby z tych materiałów (nie ujęte w innych klasach), torby podróżne, parasolki, parasole, teczki, tornistry, **20** wyroby z drewna, korka, trzciny, wikliny, rogu, kości słoniowej, bursztynu i ich imitacji nie ujęte w innych klasach, **24** tekstylia i wyroby włókiennicze nie ujęte w innych klasach, **25** odzież, obuwie, nakrycia głowy, **28** gry i zabawki, artykuły sportowe i gimnastyczne nie ujęte w innych klasach, ozdoby choinkowe, karty do gry, **29** mięso, ryby, drób, ekstrakty mięsne, konserwowane, suszone i gotowane owoce i warzywa, galaretki, dżemy, kompoty, jaja, mleko, produkty mleczne, oleje i tłuszcze jadalne, **30** herbata, kakao, cukier, ryż, produkty zbożowe, wyroby cukiernicze i słodczyce, lody, miód, proszek do pieczenia, **32** wody i inne napoje bezalkoholowe, napoje owocowe i soki owocowe, syropy, **35** usługi reklamowe i produkcja reklam telewizyjnych, radiowych, kinowych i poprzez sieć komputerową i internet, usługi w zakresie marketingu i public relations, usługi w zakresie transkrypcji i systematyzowania wiadomości tekstowych i cyfrowych, organizacja wystaw handlowych i reklamowych, dystrybucja materiałów reklamowych i rozpowszechnianie danych, **38** przekazywanie fonii i/lub wizji poprzez sieć: telewizyjną, satelitarną i internet, rozpowszechnianie programów, reportaży i konkursów telewizyjnych lub radiowych, teleturniejów, zbieranie i przekazywanie wiadomości poprzez sieć komunikacyjną, w tym sieć telewizyjną, satelitarną i internet, usługi w zakresie organizowania systemów transmisyjnych, **41** organizowanie i produkcja programów i imprez artystycznych, estradowych, sportowych, rekreacyjnych, usługi w zakresie organizowania nauki i szkoleń w dziedzinie multimedialnej, organizowanie imprez o charakterze edukacyjnym i kulturalnym, usługi wynajmu dekoracji, kostiumów i rekwizytów, oraz pomieszczeń do celów rozrywkowych i studiów nagrań, oraz sprzętu radiowego, telewizyjnego, kinematograficznego i nagrań, **42** opracowywanie i wdrażanie programów komputerowych, oprogramowanie komputerowe, wykonywanie opinii i badań w dziedzinie multimedialnej, prognozy pogody.

(111) **165450** (220) 2002 02 20 (210) 246686

(151) 2005 05 19 (441) 2002 08 26

(732) McLane Polska Spółka z o.o., Błonie, PL.

(540)



Kolorы znaku: czerwony, czarny

(531) 24.15, 26.3, 26.4, 29.1

(510), (511) **30** kawa, herbata, kakao, **32** napoje bezalkoholowe, **33** napoje alkoholowe, **34** wyroby tytoniowe, **35** promocja, marketing, reklama, opracowania i analizy dotyczące obrotu handlowego krajowego i zagranicznego, **39** usługi transportowe, magazynowanie i składowanie towarów, **41** kursy i szkolenia dotyczące doskonalenia technik sprzedaży i marketingu.

(111) **165451** (220) 2002 03 08 (210) 247447

(151) 2005 07 04 (441) 2002 09 09

(732) Commercial Union Polska - Towarzystwo Ubezpieczeń Ogólnych Spółka Akcyjna, Warszawa, PL.

(540) Grono

(510), (511) **36** ubezpieczenia.(111) **165452** (220) 2002 03 08 (210) 247483

(151) 2005 07 05 (441) 2002 09 09

(732) KRAFT FOODS HOLDINGS, INC., Northfield, US.

(540)



(531) 1.13

(510), (511) **05** odżywcze preparaty uzupełniające, głównie napoje i preparaty do przygotowywania napojów z witaminami, minerałami i dodatkami dietetycznymi, **32** wody mineralne i gazowane oraz inne napoje bezalkoholowe, syropy, mieszanki w proszku i inne preparaty do przygotowywania napojów, soki i napoje owocowe.

(111) **165453** (220) 2002 03 08 (210) 247484

(151) 2005 07 05 (441) 2002 09 09

(732) KRAFT FOODS HOLDINGS, INC., Northfield, US.

(540)



(531) 26.11, 27.5

(510), (511) **05** odżywcze preparaty uzupełniające, głównie napoje i preparaty do przygotowywania napojów z witaminami, minerałami i dodatkami dietetycznymi, **32** wody mineralne i gazowane oraz inne napoje bezalkoholowe, syropy, mieszanki w proszku i inne preparaty do przygotowywania napojów, soki i napoje owocowe.

(111) **165454** (220) 2002 03 14 (210) 247682

(151) 2005 06 03 (441) 2002 09 23

(732) Przedsiębiorstwo Produkcyjno-Usługowo-Handlowe

„TECH-DOM” Łojewski, Michalik Spółka Jawna, Gorzów Wielkopolski, PL.

(540)



Kolorы znaku: zielony, biały, czarny

(531) 26.4, 26.13, 27.5, 29.1

(510), (511) **35** reklamy wizualne, rozpowszechnianie materiałów reklamowych, **37** czyszczenie budynków wewnątrz i zewnątrz, wynajem sprzętu budowlanego, **39** towary transport drogowy samochodowy.

(111) **165455** (220) 2002 03 28 (210) 248384
(151) 2005 07 14 (441) 2002 10 07
(732) TECHLAND Paweł Marchewka, Ostrów Wlkp., PL.
(540) TŁUMACZ KOMPUTEROWY
(510), (511) **09** programy komputerowe.

(111) **165456** (220) 2002 04 04 (210) 248703
(151) 2005 07 13 (441) 2002 10 07
(732) LPP S.A., Gdańsk, PL.
(540)



(531) 26.4, 27.5

(510), (511) **25** bielizna osobista, bluzki, bluzy, body, dziewiarstwo, kalosze, kamizelki, kaptury do ubrań, odzież w postaci kombinezonów, konfekcja odzieżowa, koszule męskie, krawaty, marynarki, mundury, nakrycia głowy, obuwie, odzież, w tym odzież skórzana, płaszcze, pończochy, rajstopy, rękawice, skarpetki, spodnie, spódnice, suknie, swetry, trykoty bez zapięcia, szaliki, szlafroki, śpioszki dziecięce, T-shirty, ubrania, kostiumy.

(111) **165457** (220) 2002 04 09 (210) 248918
(151) 2005 07 11 (441) 2002 10 21
(732) „FLORIAN” Spółdzielnia Pracy Usług Kominiarskich, Wrocław, PL.
(540)



Kolory znaku: czerwony, niebieski, popielaty, czarny, brązowy, żółty

(531) 1.15, 2.1, 9.7, 14.7, 14.11, 19.1, 23.5, 29.1

(510), (511) **25** specjalistyczna odzież robocza, uniformy kominiarskie, **37** usługi kominiarskie, w tym sprzątanie, czyszczenie, naprawy i konserwacje przewodów kominowych.

(111) **165458** (220) 2002 04 09 (210) 248919
(151) 2005 07 11 (441) 2002 10 21
(732) „FLORIAN” Spółdzielnia Pracy Usług Kominiarskich, Wrocław, PL.
(540)



Kolory znaku: czarny, żółty

(531) 27.5, 29.1

(510), (511) **25** specjalistyczna odzież robocza, uniformy kominiarskie, **37** usługi kominiarskie, w tym sprzątanie, czyszczenie, naprawy i konserwacje przewodów kominowych.

(111) **165459** (220) 2002 04 10 (210) 249012
(151) 2005 07 01 (441) 2002 10 21
(732) „GELLWE” Spółka z o.o., Zabierzów, PL.
(540)



Kolory znaku: granatowy, czerwony, biały

(531) 11.3, 26.2, 27.5, 29.1

(510), (511) **05** herbata lecznicza, herbata ziołowa do celów leczniczych, **30** aromaty inne niż olejki aromatyczne, herbata, herbata ziołowa, namiastki herbaty, substytuty herbaty, napoje na bazie herbaty, **32** esencje do produkcji napojów, lemoniady, lemoniady w proszku, napoje bezalkoholowe, napoje musujące, napoje musujące w proszku.

(111) **165460** (220) 2002 04 22 (210) 249534
(151) 2005 07 05 (441) 2002 11 04
(732) Destylernia „Polmos” w Krakowie S.A., Kraków, PL.
(540)



Kolory znaku: złoto-żółty, kremowy, czarny, granatowy, złoty, czerwony

(531) 19.1, 24.1, 25.1, 27.5, 29.1

(510), (511) **33** wódka, napoje alkoholowe.

(111) **165461** (220) 2000 08 11 (210) 222707
(151) 2005 05 18
(732) Grupa Wydawnictwo Pomorskie Spółka z o.o., Tczew, PL.
(540)



Kolory znaku: czarny, biały, czerwony

(531) 24.1, 24.13, 27.5, 29.1

(510), (511) **16** prasa - tygodnik.

(111) **165462** (220) 2000 10 02 (210) 224871
(151) 2005 05 25
(732) DESIMO-DESENVOLVIMENTO E GESTÃO IMOBILÁRIA, Lda, Lizbona, PT.
(540) keniger

(510), (511) **32** piwo.

(111) **165463** (220) 2001 01 12 (210) 230080
(151) 2005 08 01

(732) „STERMET” Spółka z o.o., Poznań, PL.
(540)



Kolory znaku: czerwony, czarny
(531) 26.4, 27.5, 29.1

(510), (511) **06** materiały budowlane, metalowe drzwi, zasłony, przegrody, ścianki, materiały konstrukcyjne metalowe, metalowe elementy zabezpieczeń przeciwpożarowych, **09** systemy zabezpieczeń i alarmów przeciwpożarowych, urządzenia do gaszenia ognia, urządzenia i przyrządy pomiarowe, sygnalizacyjne, kontrolne, **11** zasuwy kominowe, **19** materiały budowlane niemetalowe, drzewi, przegrody, ściany niemetalowe, szkło budowlane i konstrukcyjne, okładziny i powłoki ognioodporne, materiały ogniotrwałe, niemetalowe elementy zabezpieczeń przeciwpożarowych, **37** usługi w zakresie instalacji, konserwacji i napraw urządzeń i systemów zabezpieczeń przeciwpożarowych, usługi w zakresie informacji o materiałach budowlanych i systemach zabezpieczeń przeciwpożarowych, usługi ogólnobudowlane w zakresie montażu konstrukcji budowlanych stalowych, fasad z profili stalowych i aluminiowych, konstrukcji fasad wentylowanych, przegród przeciwpożarowych, konstrukcji antywłamaniowych i o specjalnym przeznaczeniu, montaż ślusarki stalowej, aluminiowej i z PCV, montaż i obsługa serwisowa systemów oddymiania, usługi w zakresie instalacji wodno-kanalizacyjnych, elektrycznych, wentylacyjnych.

(111) **165464** (220) 2001 03 29 (210) 233618
(151) 2005 08 05
(732) Włodzimierz Stańczak, Józefów k/Legionowa, PL.
(540) SIÓDEMKA
(510), (511) **39** towarowy transport drogowy, usługi kurierskie, spedycja, magazynowanie, składowanie.

(111) **165465** (220) 2001 03 29 (210) 233619
(151) 2005 08 05
(732) Włodzimierz Stańczak, Józefów k/Legionowa, PL.
(540)



Kolory znaku: czerwony, niebieski
(531) 3.7, 24.15, 27.5, 29.1
(510), (511) **39** transport drogowy, usługi kurierskie, spedycja, magazynowanie, składowanie.

(111) **165466** (220) 2001 07 07 (210) 237952
(151) 2005 08 04
(732) SCANDINAVIAN TOBACCO - S. A., Jawornik, PL.
(540)



Kolory znaku: biały, srebrny, zielony
(531) 1.1, 26.4, 27.5, 29.1
(510), (511) **34** wyroby tytoniowe, tytoń, tytoń fajkowy, papierosy, cygara, cygaretki, zapalniczki, zapałki i artykuły dla palących, fajki, papierosnice, popielniczki.

(111) **165467** (220) 2002 08 22 (210) 254306
(151) 2005 07 25 (441) 2003 02 24
(732) SCANDINAVIAN TOBACCO S.A., Jawornik, PL.
(540)



Kolory znaku: biały, granatowy, złoty, srebrny, czerwony, czarny
(531) 24.1, 25.1, 26.1, 26.4, 27.5, 27.7, 29.1
(510), (511) **34** wyroby tytoniowe, tytoń, tytoń fajkowy, papierosy, cygara, cygaretki, zapałki, zapalniczki, artykuły dla palących, fajki, papierosnice, popielniczki.

(111) **165468** (220) 2003 05 12 (210) 264596
(151) 2005 07 08 (441) 2003 11 17
(732) SPEDYCJA BOTRANS Spółka z o.o., Kościerzyna, PL.
(540)



Kolory znaku: czerwony, biały
(531) 26.11.6, 27.5.1, 29.1.1
(510), (511) **36** usługi w zakresie agencji celnych, pośrednictwo ubezpieczeniowe i finansowe, **39** usługi transportowe wszelkimi środkami transportu, usługi spedycyjne, dostarczanie i dystrybucja towarów, wynajmowanie środków transportu, magazynowanie i składowanie towarów, pośrednictwo i maklerstwo transportowe, usługi przeladunkowe, wynajmowanie miejsc parkingowych, usługi pilotażowe, informacja o transporcie i spedycji.

(111) **165469** (220) 2004 06 08 (210) 281765
(151) 2005 07 21 (441) 2004 09 20
(732) Sławomir Cichocki, Poznań, PL.
(540) proletaryat
(510), (511) **25** odzież, obuwie, nakrycia głowy, **32** piwo, wody mineralne gazowane i niegazowane, napoje bezalkoholowe, napoje owocowe i soki owocowe, **33** napoje alkoholowe, **34** tytoń, wyroby tytoniowe, przybory dla palaczy, zapałki, **43** usługi gastronomiczne - prowadzenie barów szybkiej obsługi, piwiarni, kawiarni, restauracji.

(111) **165470** (220) 2004 07 06 (210) 282799
(151) 2005 08 02 (441) 2004 10 18
(732) „TELESTO” Spółka z o.o., Warszawa, PL.
(540) FEN
(510), (511) **09** urządzenia do gaszenia ognia, końcówki i dysze wylotowe do węży pożarniczych, systemy przeciwpożarowe, wozy strażackie.

(111) **165471** (220) 2001 07 31 (210) 238992
(151) 2005 06 03
(732) ITI CORPORATION Spółka z o.o., Warszawa, PL.
(540)



Kolory znaku: szary, pomarańczowy
(531) 26.4, 27.5, 29.1

(510), (511) **03** kosmetyki, wyroby perfumeryjne, środki myjące, czyszczące i piorące, **09** programy telewizyjne, filmy, audycje radiowe utrwalone w formie zapisanej taśmy filmowej, taśmy video, taśmy magnetycznej, dysków optycznych w wersji przystosowanej do odtwarzania w komputerach multimedialnych, zapisane nośniki obrazu i dźwięku, gry komputerowe, komputery i sprzęt przetwarzający dane, urządzenia współpracujące z komputerami, maszyny liczące, odbiorniki radiowe i telewizyjne, urządzenia do odtwarzania dźwięku, obrazu i danych w zapisie cyfrowym, urządzenia do nagrywania transmisji, reprodukcji dźwięku i obrazu, urządzenia i przyrządy fotograficzne, kinematograficzne, sygnalizacyjne, **15** instrumenty muzyczne, elektroniczne instrumenty muzyczne, **16** papier, karton i wyroby z tych materiałów nie ujęte w innych klasach, druki akcydensowe, kalendarze, foldery, prospekty, afisze, plakaty, fotografie, nalepki, publikacje drukowane, gazety, czasopisma, książki, broszury, materiały piśmienne, papeterie, torby do pakowania z papieru i tworzyw sztucznych, materiały szkoleniowe i instruktażowe (z wyjątkiem aparatów), **25** odzież, odzież sportowa, obuwie, nakrycia głowy, **28** gry, zabawki i sprzęt sportowy nie ujęty w innych klasach, gry komputerowe, **35** usługi w zakresie reklamy: organizacja i prowadzenie kampanii reklamowych, wynajem i sprzedaż miejsca i czasu na cele reklamowe w środkach masowego przekazu, usługi w zakresie produkcji audycji i filmów reklamowych dla radia, telewizji, filmu, internetu, usługi w zakresie dystrybucji i doręczania prospektów i próbek reklamowych, organizacji pokazów i wystaw, usługi badania opinii publicznej, badania rynku mediów i reklamy, zarządzanie przedsiębiorstwami, obsługa sprzedaży za pośrednictwem sieci teleinformatycznych internetu, usługi w zakresie rekrutacji pracowników, doradztwo personalne, **36** usługi kompanii holdingowej, zarządzanie majątkiem, zarządzanie nieruchomościami, zarządzanie finansami, tworzenie kapitału wspólnego, rozliczenia finansowe transakcji, udzielanie gwarancji finansowych, usługi w zakresie pośrednictwa ubezpieczeniowego, usługi pośrednictwa w handlu nieruchomościami, usługi w zakresie wynajmu i dzierżawy nieruchomości, udzielanie pożyczek, zarządzanie funduszami powierniczymi, **38** usługi w zakresie agencji informacyjnej: zbieranie i rozpowszechnianie informacji, usługi w zakresie rozpowszechniania programów telewizyjnych, reportaży, filmów dokumentalnych i fabularnych, widowisk rozrywkowych i sportowych, usługi w zakresie: emisji telewizyjnej i radiowej, obsługi przekazu dźwięku i obrazu, usługi w zakresie: obsługi przekazu cyfrowego, organizowania systemów transmisyjnych dźwięku, obrazu i sygnału cyfrowego, rozpowszechniania programów i informacji za pośrednictwem sieci informatycznych internetu, **39** usługi transportowe - przewóz ładunków i osób, usługi magazynowe, organizacja podróży, **40** reprodukcja zapisanych nośników dźwięku, obrazu i informacji, **41** usługi w zakresie rozrywki: organizacja rozrywkowych widowisk telewizyjnych, audycji radiowych, produkcja filmów dokumentalnych, reportaży, programów telewizyjnych, organizacji teleturniejów i konkursów, usługi w zakresie nauczania, usługi w zakresie wynajmowania studia nagraniowego, filmowego, usługi w zakresie organizacji i produkcji nagrań filmowych, dźwiękowych, usługi w zakresie organizacji imprez artystycznych, estradowych, sportowych, rekreacyjnych, usługi wydawnicze - publikowanie książek i innych materiałów drukowanych, usługi w zakresie obsługi technicznej i menedżerskiej produkcji telewizyjnej i filmowej, organizacja koncertów i widowisk, dystrybucja kopii filmowych, prowadzenie kin i teatrów, organizacja i prowadzenie konferencji zjazdów, sympozjów naukowych, organizacja konkursów edukacyjnych i rozrywkowych, usługi impresaryjne, wyszukiwanie obsady aktorskiej, organizacja castingów, **42** usługi w zakresie administrowania prawami własności intelektualnej, udzielania licencji dotyczących własności intelektualnej, pośrednictwa w obrocie prawami własności intelektualnej, opracowywanie baz danych i administrowanie nimi, usługi w zakresie projektowania graficznego, **43** prowadzenie restauracji, kawiarni, barów, punktów gastronomicznych.

(111) **165472** (220) 2001 07 31 (210) 238993
(151) 2005 06 03

(732) ITI CORPORATION Spółka z o.o., Warszawa, PL.
(540)



Kolory znaku: szary, pomarańczowy

(531) 26.4, 27.5, 29.1

(510), (511) **03** kosmetyki, wyroby perfumeryjne, środki myjące, czyszczące i piorące, **09** programy telewizyjne, filmy, audycje radiowe utrwalone w formie zapisanej taśmy filmowej, taśmy video, taśmy magnetycznej, dysków optycznych w wersji przystosowanej do odtwarzania w komputerach multimedialnych, zapisane nośniki obrazu i dźwięku, gry komputerowe, komputery i sprzęt przetwarzający dane, urządzenia współpracujące z komputerami, maszyny liczące, odbiorniki radiowe i telewizyjne, urządzenia do odtwarzania dźwięku, obrazu i danych w zapisie cyfrowym, urządzenia do nagrywania transmisji, reprodukcji dźwięku i obrazu, urządzenia i przyrządy fotograficzne, kinematograficzne, sygnalizacyjne, **15** instrumenty muzyczne, elektroniczne instrumenty muzyczne, **16** papier, karton i wyroby z tych materiałów nie ujęte w innych klasach, druki akcydensowe, kalendarze, foldery, prospekty, afisze, plakaty, fotografie, nalepki, publikacje drukowane, gazety, czasopisma, książki, broszury, materiały piśmienne, papeterie, torby do pakowania z papieru i tworzyw sztucznych, materiały szkoleniowe i instruktażowe (z wyjątkiem aparatów), **25** odzież, odzież sportowa, obuwie, nakrycia głowy, **28** gry, zabawki i sprzęt sportowy nie ujęty w innych klasach, gry komputerowe, **35** usługi w zakresie reklamy: organizacja i prowadzenie kampanii reklamowych, wynajem i sprzedaż miejsca i czasu na cele reklamowe w środkach masowego przekazu, usługi w zakresie produkcji audycji i filmów reklamowych dla radia, telewizji, filmu, internetu, usługi w zakresie dystrybucji i doręczania prospektów i próbek reklamowych, organizacji pokazów i wystaw, usługi badania opinii publicznej, badania rynku mediów i reklamy, zarządzanie przedsiębiorstwami, obsługa sprzedaży za pośrednictwem sieci teleinformatycznych internetu, usługi w zakresie rekrutacji pracowników, doradztwo personalne, **36** usługi kompanii holdingowej, zarządzanie majątkiem, zarządzanie nieruchomościami, zarządzanie finansami, tworzenie kapitału wspólnego, rozliczenia finansowe transakcji, udzielanie gwarancji finansowych, usługi w zakresie pośrednictwa ubezpieczeniowego, usługi pośrednictwa w handlu nieruchomościami, usługi w zakresie wynajmu i dzierżawy nieruchomości, udzielanie pożyczek, zarządzanie funduszami powierniczymi, **38** usługi w zakresie agencji informacyjnej: zbieranie i rozpowszechnianie informacji, usługi w zakresie rozpowszechniania programów telewizyjnych, reportaży, filmów dokumentalnych i fabularnych, widowisk rozrywkowych i sportowych, usługi w zakresie: emisji telewizyjnej i radiowej, obsługi przekazu dźwięku i obrazu, usługi w zakresie: obsługi przekazu cyfrowego, organizowania systemów transmisyjnych dźwięku, obrazu i sygnału cyfrowego, rozpowszechniania programów i informacji za pośrednictwem sieci informatycznych internetu, **39** usługi transportowe - przewóz ładunków i osób, usługi magazynowe, organizacja podróży, **40** reprodukcja zapisanych nośników dźwięku, obrazu i informacji, **41** usługi w zakresie rozrywki: organizacja rozrywkowych widowisk telewizyjnych, audycji radiowych, produkcja filmów dokumentalnych, reportaży, programów telewizyjnych, organizacji teleturniejów i konkursów, usługi w zakresie nauczania, usługi w zakresie wynajmowania studia nagraniowego, filmowego, usługi w zakresie organizacji i produkcji nagrań filmowych, dźwiękowych, usługi w zakresie organizacji imprez artystycznych, estradowych, sportowych, rekreacyjnych, usługi wydawnicze - publikowanie książek i innych materiałów drukowanych, usługi w zakresie obsługi technicznej i menedżerskiej produkcji telewizyjnej i filmowej, organizacja koncertów i widowisk, dystrybucja kopii filmowych, prowadzenie kin i teatrów, organizacja i prowadzenie konferencji zjazdów, sympozjów naukowych, organizacja konkursów edukacyjnych i rozrywkowych, usługi impresaryjne, wyszukiwanie obsady aktorskiej, organizacja castingów,

42 usługi w zakresie administrowania prawami własności intelektualnej, udzielania licencji dotyczących własności intelektualnej, pośrednictwa w obrocie prawami własności intelektualnej, opracowywanie baz danych i administrowanie nimi, usługi w zakresie projektowania graficznego, 43 prowadzenie restauracji, kawiarni, barów, punktów gastronomicznych.

(111) 165473 (220) 2001 07 31 (210) 238994
 (151) 2005 06 03
 (732) ITI CORPORATION Spółka z o.o., Warszawa, PL.
 (540)

ITI GROUP

Kolory znaku: szary
 (531) 27.5, 29.1

(510), (511) 03 kosmetyki, wyroby perfumeryjne, środki myjące, czyszczące i piorące, 09 programy telewizyjne, filmy, audycje radiowe utrwalone w formie zapisanej taśmy filmowej, taśmy video, taśmy magnetycznej, dysków optycznych w wersji przystosowanej do odtwarzania w komputerach multimedialnych, zapisane nośniki obrazu i dźwięku, gry komputerowe, komputery i sprzęt przetwarzający dane, urządzenia współpracujące z komputerami, maszyny liczące, odbiorniki radiowe i telewizyjne, urządzenia do odtwarzania dźwięku, obrazu i danych w zapisie cyfrowym, urządzenia do nagrywania transmisji, reprodukcji dźwięku i obrazu, urządzenia i przyrządy fotograficzne, kinematograficzne, sygnalizacyjne, 15 instrumenty muzyczne, elektroniczne instrumenty muzyczne, 16 papier, karton i wyroby z tych materiałów nie ujęte w innych klasach, druki akcydensowe, kalendarze, foldery, prospekty, afisze, plakaty, fotografie, nalepki, publikacje drukowane, gazety, czasopisma, książki, broszury, materiały piśmienne, papeterie, torby do pakowania z papieru i tworzyw sztucznych, materiały szkoleniowe i instruktażowe (z wyjątkiem aparatów), 25 odzież, odzież sportowa, obuwie, nakrycia głowy, 28 gry, zabawki i sprzęt sportowy nie ujęte w innych klasach, gry komputerowe, 35 usługi w zakresie reklamy: organizacja i prowadzenie kampanii reklamowych, wynajem i sprzedaż miejsca i czasu na cele reklamowe w środkach masowego przekazu, usługi w zakresie produkcji audycji i filmów reklamowych dla radia, telewizji, filmu, internetu, usługi w zakresie dystrybucji i doręczania prospektów i próbek reklamowych, organizacji pokazów i wystaw, usługi badania opinii publicznej, badania rynku mediów i reklamy, zarządzanie przedsiębiorstwami, obsługa sprzedaży za pośrednictwem sieci teleinformatycznych internetu, usługi w zakresie rekrutacji pracowników, doradztwo personalne, 36 usługi kompanii holdingowej, zarządzanie majątkiem, zarządzanie nieruchomościami, zarządzanie finansami, tworzenie kapitału wspólnego, rozliczenia finansowe transakcji, udzielanie gwarancji finansowych, usługi w zakresie pośrednictwa ubezpieczeniowego, usługi pośrednictwa w handlu nieruchomościami, usługi w zakresie wynajmu i dzierżawy nieruchomości, udzielanie pożyczek, zarządzanie funduszami powierniczymi, 38 usługi w zakresie agencji informacyjnej: zbieranie i rozpowszechnianie informacji, usługi w zakresie rozpowszechniania programów telewizyjnych, reportaży, filmów dokumentalnych i fabularnych, widowisk rozrywkowych i sportowych, usługi w zakresie: emisji telewizyjnej i radiowej, obsługi przekazu dźwięku i obrazu, usługi w zakresie: obsługi przekazu cyfrowego, organizowania systemów transmisyjnych dźwięku, obrazu i sygnału cyfrowego, rozpowszechniania programów i informacji za pośrednictwem sieci informatycznych internetu, 39 usługi transportowe - przewóz ładunków i osób, usługi magazynowe, organizacja podróży, 40 reprodukcja zapisanych nośników dźwięku, obrazu i informacji, 41 usługi w zakresie rozrywki: organizacja rozrywkowych widowisk telewizyjnych, audycji radiowych, produkcja filmów dokumentalnych, reportaży, programów telewizyjnych, organizacji teatralnych i konkursów, usługi w zakresie nauczania, usługi w zakresie wynajmowania studia nagraniowego, filmowego, usługi w zakresie organizacji i produkcji nagrań filmowych, dźwiękowych, usługi w zakresie organizacji imprez artystycz-

nych, estradowych, sportowych, rekreacyjnych, usługi wydawnicze - publikowanie książek i innych materiałów drukowanych, usługi w zakresie obsługi technicznej i menedżerskiej produkcji telewizyjnej i filmowej, organizacja koncertów i widowisk, dystrybucja kopii filmowych, prowadzenie kin i teatrów, organizacja i prowadzenie konferencji zjazdów, sympozjów naukowych, organizacja konkursów edukacyjnych i rozrywkowych, usługi impresaryjne, wyszukiwanie obsady aktorskiej, organizacja kastingów, 42 usługi w zakresie administrowania prawami własności intelektualnej, udzielania licencji dotyczących własności intelektualnej, pośrednictwa w obrocie prawami własności intelektualnej, opracowywanie baz danych i administrowanie nimi, usługi w zakresie projektowania graficznego, 43 prowadzenie restauracji, kawiarni, barów, punktów gastronomicznych.

(111) 165474 (220) 2001 07 31 (210) 238995
 (151) 2005 06 03
 (732) ITI CORPORATION Spółka z o.o., Warszawa, PL.
 (540)

GRUPA ITI

Kolory znaku: szary
 (531) 27.5, 29.1

(510), (511) 03 kosmetyki, wyroby perfumeryjne, środki myjące, czyszczące i piorące, 09 programy telewizyjne, filmy, audycje radiowe utrwalone w formie zapisanej taśmy filmowej, taśmy video, taśmy magnetycznej, dysków optycznych w wersji przystosowanej do odtwarzania w komputerach multimedialnych, zapisane nośniki obrazu i dźwięku, gry komputerowe, komputery i sprzęt przetwarzający dane, urządzenia współpracujące z komputerami, maszyny liczące, odbiorniki radiowe i telewizyjne, urządzenia do odtwarzania dźwięku, obrazu i danych w zapisie cyfrowym, urządzenia do nagrywania transmisji, reprodukcji dźwięku i obrazu, urządzenia i przyrządy fotograficzne, kinematograficzne, sygnalizacyjne, 15 instrumenty muzyczne, elektroniczne instrumenty muzyczne, 16 papier, karton i wyroby z tych materiałów nie ujęte w innych klasach, druki akcydensowe, kalendarze, foldery, prospekty, afisze, plakaty, fotografie, nalepki, publikacje drukowane, gazety, czasopisma, książki, broszury, materiały piśmienne, papeterie, torby do pakowania z papieru i tworzyw sztucznych, materiały szkoleniowe i instruktażowe (z wyjątkiem aparatów), 25 odzież, odzież sportowa, obuwie, nakrycia głowy, 28 gry, zabawki i sprzęt sportowy nie ujęte w innych klasach, gry komputerowe, 35 usługi w zakresie reklamy: organizacja i prowadzenie kampanii reklamowych, wynajem i sprzedaż miejsca i czasu na cele reklamowe w środkach masowego przekazu, usługi w zakresie produkcji audycji i filmów reklamowych dla radia, telewizji, filmu, internetu, usługi w zakresie dystrybucji i doręczania prospektów i próbek reklamowych, organizacji pokazów i wystaw, usługi badania opinii publicznej, badania rynku mediów i reklamy, zarządzanie przedsiębiorstwami, obsługa sprzedaży za pośrednictwem sieci teleinformatycznych internetu, usługi w zakresie rekrutacji pracowników, doradztwo personalne, 36 usługi kompanii holdingowej, zarządzanie majątkiem, zarządzanie nieruchomościami, zarządzanie finansami, tworzenie kapitału wspólnego, rozliczenia finansowe transakcji, udzielanie gwarancji finansowych, usługi w zakresie pośrednictwa ubezpieczeniowego, usługi pośrednictwa w handlu nieruchomościami, usługi w zakresie wynajmu i dzierżawy nieruchomości, udzielanie pożyczek, zarządzanie funduszami powierniczymi, 38 usługi w zakresie agencji informacyjnej: zbieranie i rozpowszechnianie informacji, usługi w zakresie rozpowszechniania programów telewizyjnych, reportaży, filmów dokumentalnych i fabularnych, widowisk rozrywkowych i sportowych, usługi w zakresie: emisji telewizyjnej i radiowej, obsługi przekazu dźwięku i obrazu, usługi w zakresie: obsługi przekazu cyfrowego, organizowania systemów transmisyjnych dźwięku, obrazu i sygnału cyfrowego, rozpowszechniania programów i informacji za pośrednictwem sieci informatycznych internetu, 39 usługi transportowe - przewóz ładunków i osób, usługi magazynowe, organiza-

cja podróży, **40** reprodukcja zapisanych nośników dźwięku, obrazu i informacji, **41** usługi w zakresie rozrywki: organizacja rozrywkowych widowisk telewizyjnych, audycji radiowych, produkcja filmów dokumentalnych, reportaży, programów telewizyjnych, organizacji teleturniejów i konkursów, usługi w zakresie nauczania, usługi w zakresie wynajmowania studia nagraniowego, filmowego, usługi w zakresie organizacji i produkcji nagrań filmowych, dźwiękowych, usługi w zakresie organizacji imprez artystycznych, estradowych, sportowych, rekreacyjnych, usługi wydawnicze - publikowanie książek i innych materiałów drukowanych, usługi w zakresie obsługi technicznej i menedżerskiej produkcji telewizyjnej i filmowej, organizacja koncertów i widowisk, dystrybucja kopii filmowych, prowadzenie kin i teatrów, organizacja i prowadzenie konferencji zjazdów, sympozjów naukowych, organizacja konkursów edukacyjnych i rozrywkowych, usługi imprezaryjne, wyszukiwanie obsady aktorskiej, organizacjaastingów, **42** usługi w zakresie administrowania prawami własności intelektualnej, udzielania licencji dotyczących własności intelektualnej, pośrednictwa w obrocie prawami własności intelektualnej, opracowywanie baz danych i administrowanie nimi, usługi w zakresie projektowania graficznego, **43** prowadzenie restauracji, kawiarni, barów, punktów gastronomicznych.

(111) **165475** (220) 2001 09 17 (210) 240770
(151) 2005 07 25 (441) 2002 03 25
(732) „PAG” Sp z o.o., Bogdanka, PL.
(540)



Kolory znaku: biały, zielony, czarny
(531) 25.5, 27.5, 29.1

(510), (511) **37** usługi sprzątnięcia wnętrza i powierzchni zewnętrznych budynków, usługi instalowania technicznych urządzeń zabezpieczających, usługi wykonawstwa systemów telewizji przemysłowej i dozorowej, **42** usługi projektowania systemów telewizji przemysłowej i dozorowej, **45** usługi ochrony osobistej.

(111) **165476** (220) 2001 10 22 (210) 241968
(151) 2005 06 06 (441) 2002 05 06
(732) Zakłady Przemysłu Spirytusowego „Polmos”, Sieradz, PL.
(540) Goran

(510), (511) **32** wyroby alkoholowe, **32** piwo, wody mineralne i gazowane oraz inne napoje bezalkoholowe, syropy i inne preparaty do przygotowania napojów, napoje owocowe i soki owocowe.

(111) **165477** (220) 2001 10 22 (210) 241969
(151) 2005 06 06 (441) 2002 05 06
(732) Zakłady Przemysłu Spirytusowego „Polmos”, Sieradz, PL.
(540) Prawy do lewego

(510), (511) **32** piwo, wody mineralne i gazowane oraz inne napoje bezalkoholowe, syropy i inne preparaty do przygotowania napojów, napoje owocowe i soki owocowe, **33** wyroby alkoholowe.

(111) **165478** (220) 2001 11 07 (210) 242567
(151) 2005 07 22 (441) 2002 05 20
(732) „VETOQUINOL BIOWET” Spółka z o.o., Gorzów Wlkp., PL.
(540)

Karno-pig

(531)
(510), (511) **05** dodatki odżywcze do celów leczniczych, **31** dodatki odżywcze dla zwierząt nie do celów leczniczych.

(111) **165479** (220) 2001 11 15 (210) 242964
(151) 2005 05 25 (441) 2002 05 20
(732) CARSSYSTEM-VOSS Spółka z o.o., Szczecin, PL.
(540)



Kolory znaku: żółty, czarny, zielony, biały
(531) 27.5, 29.1

(510), (511) **02** farby, lakiery, środki antykorozyjne, **16** taśmy papierowe, **17** żywice syntetyczne jako półprodukty, materiały uszczelniające.

(111) **165480** (220) 2001 11 16 (210) 242992
(151) 2005 06 13 (441) 2002 05 20
(732) Przedsiębiorstwo Produkcyjno Usługowo Handlowe STOLDREW Marek Piątkowski, Trzepowo Nowe 57, PL.
(540)



Kolory znaku: niebieski, biały
(531) 2.1, 27.5, 29.1

(510), (511) **19** stolarka budowlana, drzwi, okna, okna drewniane i z tworzyw sztucznych, bramy niemetalowe.

(111) **165481** (220) 2001 11 19 (210) 243070
(151) 2005 05 17 (441) 2002 05 20
(732) DESIMO Çó DESENVOLVIMENTOL E GESTÃO IMOBILIÁRIA, LDA, Lizbona, PT.
(540) bondi

(510), (511) **29** desery mleczne.

(111) **165482** (220) 2001 11 21 (210) 243159
(151) 2005 05 17 (441) 2002 06 03
(732) Przedsiębiorstwo Handlowo-Usługowe „PRZEMYSŁAW Spółka z o.o., Poznań, PL.
(540) przemysław

(510), (511) **16** książki, mapy, foldery, przewodniki, **39** usługi turystyczne i transportowe, **43** usługi w zakresie zakwaterowania i rezerwacji miejsc noclegowych, usługi hotelarskie i gastronomiczne.

(111) **165483** (220) 2001 12 03 (210) 243779
(151) 2005 05 25 (441) 2002 06 17
(732) FASHIONET.PL - Portal Tekstylny Jerzy Gabrysiak, Piotr Kurowski, Łódź, PL.
(540) FASHIONET.PL

(510), (511) **35** wyszukiwanie informacji w plikach komputerowych, **38** łączenie ze światową siecią komputerową za pośrednictwem telekomunikacji, przesyłanie informacji tekstowej i obrazowej przy pomocy komputera.

(111) **165484** (220) 2001 12 03 (210) 243780
(151) 2005 05 25 (441) 2002 06 17
(732) FASHIONET.PL - Portal Tekstylny Jerzy Gabrysiak, Piotr Kurowski, Łódź, PL.
(540)



Kolory znaku: czerwony, biały, czarny
(531) 26.1, 26.4, 27.5, 29.1

(510), (511) **35** wyszukiwanie informacji w plikach komputerowych, **38** łączenie ze światową siecią komputerową za pośrednictwem telekomunikacji, przesyłanie informacji tekstowej i obrazowej przy pomocy komputera.

(111) **165485** (220) 2001 12 20 (210) 244504
 (151) 2005 05 18 (441) 2002 07 01
 (732) Przedsiębiorstwo Produkcyjno Handlowe STAMAR S.C. Mariusz Włodarczyk, Jacek Włodarczyk, Stanisław Włodarczyk, Czesława Włodarczyk, Nowa Wieś, PL.
 (540)



Kolory znaku: czerwony, czarny

(531) 1.15, 26.4, 27.5, 29.1
 (510), (511) **04** świece, znicze.

(111) **165486** (220) 2001 12 21 (210) 244607
 (151) 2005 08 03 (441) 2002 07 01
 (732) Przedsiębiorstwo Produkcji i Usług „STYMAR” Spółka z o.o., Wrocław, PL.
 (540)



Kolory znaku: czerwony, granatowy

(531) 26.1, 27.5, 29.1

(510), (511) **16** atlasy, bilety, czasopisma, fotografie, gazety, sznurek introligatorski, płótno introligatorskie, aparatura i urządzenia do introligatorstwa, materiały do introligatorstwa, wyroby introligatorskie, kalendarze, zawiadomienia, katalogi, książki, nalepki, prospekty, publikacje drukowane, **35** usługi w zakresie - agencji reklamowych, dystrybucji materiałów reklamowych, edycji tekstów, prenumeraty prasy, telefoniczne zlecenia w zakresie: przyjmowania, przetwarzania i publikowania anonsu prasowego, transkrypcji informacji, uaktualniania ulotek reklamowych, rozpowszechniania ogłoszeń reklamowych i wynajmowania miejsc na umieszczenie ogłoszeń i reklam w sieci internet oraz innych mediach przesyłu informacji handlowej i gospodarczej, organizowania wystaw handlowych i reklamowych, zarządzanie przedsiębiorstwami i hotelami, **38** usługi w zakresie - komputerowego przesyłania informacji: tekstowej, obrazowej i danych, przesyłanie informacji przy pomocy terminali komputerowych, radio fonii, informacji o telekomunikacji, umożliwienia dostępu do sieci telekomunikacyjnych, dostarczanie połączeń z sieciami telekomunikacyjnymi, telewizji kablowej, transmisji programów telewizyjnych, transmisji bieżących wiadomości i informacji.

(111) **165487** (220) 2001 12 21 (210) 244609
 (151) 2005 08 03 (441) 2002 07 01
 (732) Przedsiębiorstwo Produkcji i Usług „STYMAR” Spółka z o.o., Wrocław, PL.
 (540)



Kolory znaku: granatowy, czerwony, czarny

(531) 26.11, 27.5, 29.1

(510), (511) **16** atlasy, bilety, czasopisma, fotografie, gazety, sznurek introligatorski, płótno introligatorskie, aparatura i urządzenia do introligatorstwa, materiały do introligatorstwa, wyroby introligatorskie, kalendarze, zawiadomienia, katalogi, książki, nalepki,

prospekty, publikacje drukowane, **35** usługi w zakresie - agencji reklamowych, dystrybucji materiałów reklamowych, edycji tekstów, prenumeraty prasy, telefoniczne zlecenia w zakresie: przyjmowania, przetwarzania i publikowania anonsu prasowego, transkrypcji informacji, uaktualniania ulotek reklamowych, rozpowszechniania ogłoszeń reklamowych i wynajmowania miejsc na umieszczenie ogłoszeń i reklam w sieci internet oraz innych mediach przesyłu informacji handlowej i gospodarczej, organizowania wystaw handlowych i reklamowych, zarządzanie przedsiębiorstwami i hotelami, **38** usługi w zakresie - komputerowego przesyłania informacji: tekstowej, obrazowej i danych, przesyłanie informacji przy pomocy terminali komputerowych, radio fonii, informacji o telekomunikacji, umożliwienia dostępu do sieci telekomunikacyjnych, dostarczanie połączeń z sieciami telekomunikacyjnymi, telewizji kablowej, transmisji programów telewizyjnych, transmisji bieżących wiadomości i informacji.

(111) **165488** (220) 2001 12 21 (210) 244610
 (151) 2005 08 04 (441) 2002 07 01
 (732) Przedsiębiorstwo Produkcji i Usług „STYMAR” Spółka z o.o., Wrocław, PL.
 (540)



Kolory znaku: żółty, czerwony

(531) 26.4, 27.5, 29.1

(510), (511) **16** atlasy, bilety, broszury, czasopisma, fotografie, gazety, sznurek introligatorski, płótno introligatorskie, aparatura i urządzenia do introligatorstwa, materiały do introligatorstwa, wyroby introligatorskie, kalendarze, zawiadomienia, katalogi, książki, nalepki, prospekty, publikacje drukowane, **35** usługi w zakresie - agencji reklamowych, dystrybucji materiałów reklamowych, edycji tekstów, prenumeraty prasy, telefoniczne zlecenia w zakresie: przyjmowania, przetwarzania i publikowania anonsu prasowego, transkrypcji informacji, uaktualniania ulotek reklamowych, rozpowszechniania ogłoszeń reklamowych i wynajmowania miejsc na umieszczenie ogłoszeń i reklam w sieci internet oraz innych mediach przesyłu informacji handlowej i gospodarczej, organizowania wystaw handlowych i reklamowych, zarządzanie przedsiębiorstwami i hotelami, **38** usługi w zakresie - komputerowego przesyłania informacji: tekstowej, obrazowej i danych, przesyłanie informacji przy pomocy terminali komputerowych, radio fonii, informacji o telekomunikacji, umożliwienia dostępu do sieci telekomunikacyjnych, dostarczanie połączeń z sieciami telekomunikacyjnymi, telewizji kablowej, transmisji programów telewizyjnych, transmisji bieżących wiadomości i informacji.

(111) **165489** (220) 2001 12 31 (210) 244819
 (151) 2005 05 20 (441) 2002 07 01
 (732) „ALKOR” - „WBS” Wiesław Świdzki, Nysa, PL.
 (540) pierre ricaud
 (510), (511) **14** zegarki.

(111) **165490** (220) 2001 12 31 (210) 244820
 (151) 2005 05 20 (441) 2002 07 01
 (732) „ALKOR” - „WBS” Wiesław Świdzki, Nysa, PL.
 (540) baleno
 (510), (511) **14** zegarki.

(111) **165491** (220) 2002 01 23 (210) 245554
 (151) 2005 08 04 (441) 2002 07 29
 (732) „STUDIO KWADRAT” J.WYSOCKI, R.MAKARYK,
 W. WYSOCKI SPÓŁKA JAWNA, Warszawa, PL.

(540)



Kolory znaku: żółty, niebieski, czerwony, czarny

(531) 26.3, 26.4, 27.5, 29.1

(510), (511) **40** naświetlanie postscriptowe, skanowanie zdjęć, diapozytywów i prac graficznych, wykonywanie odbitek próbnych - prób koloru typu OZASOL, CROMALIN, drukowanie wielkoformatowe, niskonakładowe drukowanie cyfrowe, **41** skład komputerowy.

(111) **165492** (220) 2002 01 25 (210) 245662
 (151) 2005 08 04 (441) 2002 07 29
 (732) Przedsiębiorstwo Handlowe „BWK” Wojciech Dutkowski, Ostrów Wielkopolski, PL.
 (540)



Kolory znaku: niebieski

(531) 24.17, 27.5, 29.1

(510), (511) **35** prowadzenie hurtowni i sklepu z naczyniami i opakowaniami jednorazowymi, artykułami dekoracyjnymi, świecami, serwetkami, artykułami do utrzymania czystości i artykułami spożywczymi na potrzeby zaopatrzenia bieżącego gastronomii, barów, restauracji, kawiarni, **39** transport samochodowy, składowanie towarów.

(111) **165493** (220) 2002 02 14 (210) 246428
 (151) 2005 07 11 (441) 2002 08 26
 (732) Ryszard Nowak, Grażyna Nowak, Włodzisław Śl., PL.
 (540)



Kolory znaku: granatowy, czerwony

(531) 6.1, 26.1, 26.11, 29.1

(510), (511) **03** produkty kosmetyczne i preparaty do czyszczenia.

(111) **165494** (220) 2002 02 14 (210) 246461
 (151) 2005 08 05 (441) 2002 08 26
 (732) „INSTANTINA” Spółka z o.o., Żory, PL.
 (540) (znak przestrzenny)



(531) 19.3

(510), (511) **30** kawa, herbata, kakao, napoje na bazie kawy, herbaty, kakao lub czekolady, śmietanki i zabielaćce do kawy.

(111) **165495** (220) 2002 02 22 (210) 246794
 (151) 2005 05 18 (441) 2002 08 26

(732) „EJGIERD & STACH” S.C. Bernard Ejgierd, Maciej Stach, Poznań, PL.

(540)

W STARYM KINIE

(531) 27.5

(510), (511) **41** usługi w zakresie organizowania imprez artystycznych i kulturalnych, produkcji filmów, pokazów mody, **43** usługi gastronomiczne.

(111) **165496** (220) 2002 02 22 (210) 246798
 (151) 2005 05 18 (441) 2002 08 26
 (732) ALPOL GIPS Spółka z o.o., Fidor, PL.
 (540) AGS20
 (510), (511) **19** gips, gips szpachlowy.

(111) **165497** (220) 2002 02 22 (210) 246799
 (151) 2005 05 18 (441) 2002 08 26
 (732) ALPOL GIPS Spółka z o.o., Fidor, PL.
 (540) AGT30
 (510), (511) **19** tynki, tynki gipsowe.

(111) **165498** (220) 2002 02 22 (210) 246840
 (151) 2005 05 18 (441) 2002 08 26
 (732) Jan Roman Potocki, Londyn, GB.
 (540) POTOCKI

(510), (511) **03** perfumy, wody kolońskie i toaletowe, kosmetyki, artykuły kosmetyczne i perfumeryjne, środki i preparaty myjące, upiększające, pielęgnacyjne - do włosów, ciała, twarzy, zębów, mydła, preparaty do czyszczenia, **32** piwo, napoje bezalkoholowe, wody mineralne i gazowane, soki i napoje owocowe, syropy i preparaty do przygotowywania napojów, **33** napoje alkoholowe, wina, miody pitne, wódki, winiaki, likiery, rum, brandy, dżin, whisky, spirytus.

(111) **165499** (220) 2002 03 04 (210) 247167
 (151) 2005 05 19 (441) 2002 09 09
 (732) DESIMO - DESENVOLVIMENTO E GESTÃO IMOBILÁRIA, LDa, Lizbona, PT.
 (540) paloma
 (510), (511) **32** soki i syropy owocowe, koncentraty soków.

(111) **165500** (220) 2002 03 28 (210) 248439
 (151) 2005 06 02 (441) 2002 10 07
 (732) Fabryka Substancji Zapachowych „POLLENA-AROMA” Spółka z o.o., Warszawa, PL.

(540) AROMILLA

(510), (511) **03** środki do pielęgnacji włosów, środki myjące, środki do czyszczenia zębów, środki do prania, toaletowe środki sanitarne, dezodoranty, perfumy, wody toaletowe, toniki, mleczka, kremy, odżywki kosmetyczne, olejki eteryczne, balsamy, oleje do masażu, środki do golenia, maseczki, środki do opalania, pudry, szminki, żele, kompozycje zapachowe, środki czyszczące, **05** produkty farmaceutyczne, zwłaszcza zawierające olejki eteryczne, podpaski, tampony, pieluchy dla dorosłych, chusteczki higieniczne, waciki, preparaty relaksujące, środki do nacierania i inhalacji.

(111) **165501** (220) 2002 03 29 (210) 248472
 (151) 2005 06 02 (441) 2002 10 07
 (732) Zakłady Przemysłu Spirytusowego „POLMOS”, Sieradz, PL.
 (540) Dr Ozda
 (510), (511) **33** wyroby alkoholowe.

(111) **165502** (220) 2002 05 09 (210) 250171
 (151) 2005 08 01 (441) 2002 11 18
 (732) Minntech Corporation, Minneapolis, US.
 (540) RENATRON
 (510), (511) **10** dializator medyczny urządzenie (aparatura) do ponownego przetwarzania.

(111) **165503** (220) 2002 05 10 (210) 250231
 (151) 2005 06 27 (441) 2002 11 18
 (732) Telewizja Polska Spółka Akcyjna, Warszawa, PL.
 (540)

Reklama Dzieciom
 By spełniać dziecięce marzenia

Kolory znaku: niebieski

(531) 27.5, 29.1

(510), (511) **09** urządzenia i przyrządy do nagrywania, transmisji lub reprodukcji dźwięku, lub obrazu, magnetyczne nośniki danych, płyty /dyski/ z nagraniami, automaty sprzedające przez wrzucenie monety, maszyny liczące, sprzęt przetwarzający dane i komputery, programy komputerowe, gry telewizyjne, gry komputerowe, **16** wydawnictwa, czasopisma, książki, albumy, broszury, periodyki i inne publikacje, fotografie, materiały piśmienne, kleje do materiałów piśmiennych lub do celów domowych, materiały szkoleniowe i instruktażowe, **28** gry i zabawki, artykuły sportowe i gimnastyczne nie ujęte w innych klasach, ozdoby choinkowe, karty do gry, **35** usługi reklamowe i produkcja reklam telewizyjnych, radiowych, kinowych i poprzez sieć komputerową i internet, usługi w zakresie marketingu i public relations, usługi w zakresie transkrypcji i systematyzowania danych tekstowych i cyfrowych, organizacja wystaw handlowych i reklamowych, dystrybucja materiałów reklamowych, zgrupowanie na rzecz osób trzecich różnych towarów pozwalające nabywcy oglądać i kupować te towary w sprzedaży wysyłkowej za pośrednictwem systemu telezakupów czy internetu zarówno w sprzedaży hurtowej jak i detalicznej w sklepie wielobranżowym lub w supermarkecie czy w sklepie osiedlowym, **38** przekazywanie fonii i/lub wizji poprzez sieci: telewizyjną, satelitarną i internet, rozpowszechnianie programów, reportaży i konkursów telewizyjnych lub radiowych, teleturniej, zbieranie i przekazywanie wiadomości poprzez sieci komunikacyjne, w tym sieć telewizyjną, satelitarną i internet, usługi w zakresie organizowania systemów transmisyjnych, **41** organizowanie i produkcja programów i imprez artystycznych, estradowych, sportowych, rekreacyjnych, usługi w zakresie organizowania nauki i szkoleń w dziedzinie multimedialnej, organizowanie imprez o charakterze edukacyjnym i kulturalnym, usługi wynajmu dekoracji, kostiumów i rekwizytów, oraz pomieszczeń do celów rozrywkowych i studiów nagrań, oraz sprzętu radiowego, telewizyjnego, kinematograficznego i nagrań, **42** opracowywanie i wdrażanie programów komputerowych, oprogramowanie komputerowe, wykonywanie opinii i badań w dziedzinie multimedialnej, prognozy pogody.

(111) **165504** (220) 2002 05 22 (210) 250689
 (151) 2005 06 28 (441) 2002 12 02
 (732) RAISIO POLSKA FOODS Spółka z o.o., Karczew, PL.
 (540) Zalecam od serca

(510), (511) **03** środki wybielające i inne substancje stosowane w praniu, środki czyszczące, polerujące, szorujące i ściernie, mydła, środki perfumeryjne, olejki eteryczne, kosmetyki, preparaty pielęgnacyjne do włosów, środki do czyszczenia zębów, **05** produkty farmaceutyczne, weterynaryjne i sanitarne, substancje dietetyczne do celów leczniczych, żywność dla niemowląt, plastry, materiały opatrunkowe, materiały do plombowania zębów, woski dentystyczne, środki odkażające, środki do zwalczania robactwa, fungicydy, herbicydy, **29** mięso, ryby, drób, dziczyzna, ekstrakty mięsne, konserwowane, suszone i gotowane owoce i warzywa, galaretki, dżemy, kompoty, jaja, mleko, produkty mleczne, oleje i tłuszcze jadalne, margaryny, **30** kawa, herbata, cukier, ryż, tapioka, sago,

kawa nienaturalna, mąka i produkty zbożowe, chleb, wyroby cukiernicze i słodczyce, lody, miód, melasa, drożdże, proszek do pieczenia, sól, musztarda, ocet, sosy (z wyjątkiem dressingów), przyprawy, lód, **31** rośliny zbożowe (ziarno) i produkty rolne, ogrodnicze, leśne nie ujęte w innych klasach, zwierzęta żywe, świeże owoce i warzywa, nasiona, rośliny i kwiaty, karma dla zwierząt, słód, **32** piwo, wody mineralne i gazowane oraz inne napoje bezalkoholowe, napoje i soki owocowe i warzywne, syropy i inne produkty do produkcji napojów, **33** napoje alkoholowe (z wyjątkiem piwa), **34** tytoń, wyroby tytoniowe, papierosy, przybory dla palaczy, zapalki, zapalniczki, **43** usługi w zakresie zapewniania posiłków, usługi w zakresie cateringu, **44** usługi medyczne, weterynaryjne, usługi higieniczne, kosmetyczne zarówno dla ludzi jak i dla zwierząt, usługi rolnicze (rolnictwo), ogrodnictwo i usługi leśne.

(111) **165505** (220) 2002 05 22 (210) 250690
 (151) 2005 06 28 (441) 2002 12 02
 (732) RAISIO POLSKA FOODS Spółka z o.o., Karczew, PL.
 (540) Zalecamy od serca

(510), (511) **03** środki wybielające i inne substancje stosowane w praniu, środki czyszczące, polerujące, szorujące i ściernie, mydła, środki perfumeryjne, olejki eteryczne, kosmetyki, preparaty pielęgnacyjne do włosów, środki do czyszczenia zębów, **05** produkty farmaceutyczne, weterynaryjne i sanitarne, substancje dietetyczne do celów leczniczych, żywność dla niemowląt, plastry, materiały opatrunkowe, materiały do plombowania zębów, woski dentystyczne, środki odkażające, środki do zwalczania robactwa, fungicydy, herbicydy, **29** mięso, ryby, drób, dziczyzna, ekstrakty mięsne, konserwowane, suszone i gotowane owoce i warzywa, galaretki, dżemy, kompoty, jaja, mleko, produkty mleczne, oleje i tłuszcze jadalne, margaryny, **30** kawa, herbata, cukier, ryż, tapioka, sago, kawa nienaturalna, mąka i produkty zbożowe, chleb, wyroby cukiernicze i słodczyce, lody, miód, melasa, drożdże, proszek do pieczenia, sól, musztarda, ocet, sosy (z wyjątkiem dressingów), przyprawy, lód, **31** rośliny zbożowe (ziarno) i produkty rolne, ogrodnicze, leśne nie ujęte w innych klasach, zwierzęta żywe, świeże owoce i warzywa, nasiona, rośliny i kwiaty, karma dla zwierząt, słód, **32** piwo, wody mineralne i gazowane oraz inne napoje bezalkoholowe, napoje i soki owocowe i warzywne, syropy i inne produkty do produkcji napojów, **33** napoje alkoholowe (z wyjątkiem piwa), **34** tytoń, wyroby tytoniowe, papierosy, przybory dla palaczy, zapalki, zapalniczki, **43** usługi w zakresie zapewniania posiłków, usługi w zakresie cateringu, **44** usługi medyczne, weterynaryjne, usługi higieniczne, kosmetyczne zarówno dla ludzi jak i dla zwierząt, usługi rolnicze (rolnictwo), ogrodnictwo i usługi leśne.

(111) **165506** (220) 2002 05 22 (210) 250691
 (151) 2005 06 28 (441) 2002 12 02
 (732) RAISIO POLSKA FOODS Spółka z o.o., Karczew, PL.
 (540) GALA

(510), (511) **29** oleje i tłuszcze jadalne, margaryny.

(111) **165507** (220) 2002 06 14 (210) 250728
 (151) 2005 06 01 (441) 2002 12 16
 (732) DREMER-PRODUCENT LAD I MEBLI
 Grzegorz Marcinkowski, Wrocław, PL.
 (540)

dremer
 PRODUCCENI LADY MERLI

Kolory znaku: czerwony, szary

(531) 24.17, 27.5, 29.1

(510), (511) **20** meble.

(111) **165508** (220) 2002 05 27 (210) 250903
 (151) 2005 07 12 (441) 2002 12 02

(732) Samsung Electronics Polska Sp. z o.o., Warszawa, PL.
(540)

DigitAll

(531) 27.5

(510), (511) **09** DVD, dyski audio-video, napędy, twarde dyski, telefony komórkowe, monitory, sprzęt peryferyjny do komputerów, odbiorniki audio-video, odbiorniki radiowe i telewizyjne, odtwarzacze kaset i płyt kompaktowych.

(111) **165509** (220) 2002 05 27 (210) 250916
(151) 2005 07 12 (441) 2002 12 02
(732) BEIERSDORF AG, Hamburg, DE.
(540) bobiś
(510), (511) **03** kosmetyki.

(111) **165510** (220) 2002 05 27 (210) 250917
(151) 2005 07 12 (441) 2002 12 02
(732) BEIERSDORF, AG, Hamburg, DE.
(540)



Kolory znaku: niebieski, biały, czarny, żółty
(531) 3.1, 21.1, 29.1
(510), (511) **03** kosmetyki.

(111) **165511** (220) 2004 05 14 (210) 280760
(151) 2005 08 25 (441) 2004 08 23
(732) Przedsiębiorstwo Handlowe „MARKAM” Export-Import Art. Przemysłowych Mirosław Wolnicki, Warszawa, PL.
(540)



Kolory znaku: czerwony, biały, czarny
(531) 27.5.1, 29.1.13
(510), (511) **25** obuwie.

(111) **165512** (220) 2004 06 18 (210) 282114
(151) 2005 08 16 (441) 2004 09 20
(732) Toruńskie Zakłady Materiałów Opatrunkowych Spółka Akcyjna, Toruń, PL.
(540)



Kolory znaku: niebieski, ciemnoniebieski, granatowy, biały
(531) 25.1.15, 25.7.20, 26.4.4, 27.5.1, 29.1.4

(510), (511) **05** podpaski higieniczne, wkładki higieniczne, pieluchy dla osób z brakiem kontroli czynności fizjologicznych (artykuły higieniczne).

(111) **165513** (220) 2004 09 08 (210) 285160
(151) 2005 08 16 (441) 2004 12 13
(732) Toruńskie Zakłady Materiałów Opatrunkowych Spółka Akcyjna, Toruń, PL.
(540) happy
(510), (511) **03** wata do celów kosmetycznych i wyroby z waty, pacyczki z waty do celów kosmetycznych, chusteczki nasączone płynami kosmetycznymi, szampony, **05** podpaski, wkładki higieniczne, podkłady higieniczne i ginekologiczne, tampony, chustki higieniczne, gaza opatrunkowa, kompresy, materiały opatrunkowe, opatrunki podtrzymujące, pieluchy dla chorych z brakiem kontroli czynności fizjologicznych, bandaże higieniczne, bandaże opatrunkowe, bawełna i wata do celów higienicznych i medycznych oraz wyroby z waty, ręczniki higieniczne, majtki higieniczne używane w chorobach przewodu moczowego, plastry, plastry samoprzylepne, wkładki laktacyjne, taśmy do podpasek, tkaniny chirurgiczne, testy sterylności, opakowania sterylizacyjne jednorazowego użytku, pokrowce na zwłoki, obłożenia pól operacyjnych, **16** chusteczki do nosa (papierowe), papier toaletowy, pieluchomajtki z papieru lub celulozy (jednorazowe), pieluszki z papieru lub celulozy (jednorazowe), ręczniki papierowe, serwetki papierowe do demakijażu, serwetki papierowe, torby i torebki do pakowania, taśmy samoprzylepne, rękawy do pakowania.

(111) **165514** (220) 2002 06 03 (210) 251102
(151) 2005 07 14 (441) 2002 12 16
(732) DESTYLARNIA „POLMOS” w Krakowie S.A., Kraków, PL.
(540) DESTYLARNIA CRACOVIA
(510), (511) **33** wódka, napoje alkoholowe.

(111) **165515** (220) 2002 06 10 (210) 251419
(151) 2005 07 14 (441) 2002 12 16
(732) Chiron Corporation, Emeryville, US.
(540)



(531) 26.1, 26.11
(510), (511) **05** preparaty farmaceutyczne, antybiotyki.

(111) **165516** (220) 2002 06 13 (210) 251574
(151) 2005 08 03 (441) 2002 12 16
(732) „HORNET” Spółka z o.o., Łódź, PL.
(540)



Kolory znaku: zielony, pomarańczowy
(531) 26.4, 27.5, 29.1
(510), (511) **16** druki, **40** usługi poligraficzne.

(111) **165517** (220) 2002 06 14 (210) 251585
(151) 2005 08 03 (441) 2002 12 16
(732) Polskie Media Amer.Com S.A., Poznań, PL.
(540) PEPE GONZALEZ
(510), (511) **33** napoje alkoholowe.

(111) **165518** (220) 2002 07 04 (210) 252438
 (151) 2005 08 09 (441) 2003 01 13
 (732) D' Arcy Masius Benton and Bowles International, Inc., New York, US.
 (540)



(531) 26.1, 27.5
 (510), (511) **35** usługi agencji reklamowych we wszystkich mediach.

(111) **165519** (220) 2002 07 19 (210) 253071
 (151) 2005 08 16 (441) 2003 01 27
 (732) LUBELLA Spółka Akcyjna, Lublin, PL.
 (540) KACHNA
 (510), (511) **30** wyroby zbożowe, mąki spożywcze, potrawy na bazie mąki.

(111) **165520** (220) 2002 07 22 (210) 253145
 (151) 2005 08 25 (441) 2003 01 27
 (732) CITY NET Spółka z o.o., Poznań, PL.
 (540)



(531) 7.1, 27.5
 (510), (511) **09** komputery oraz inne urządzenia elektroniczne służące w szczególności do przesyłu sygnału telewizyjnego oraz danych, **37** usługi w zakresie instalowania, konserwacji i naprawy urządzeń elektronicznych, w tym w telekomunikacyjnych, **38** usługi telekomunikacyjne w zakresie przesyłania do abonentów sieci kablowej sygnałów telewizyjnych lub radiowych, przesyłania, nadawania lub odbioru sygnału telewizyjnego lub radiowego w celu bezpośredniego jego odbioru przez ogół obywateli, transmisji danych oraz teleinformatyki, **42** usługi w zakresie projektowania oprogramowania komputerowego, projektowania stron internetowych.

(111) **165521** (220) 1999 09 15 (210) 207318
 (151) 2005 08 24
 (732) „AS - BABUNI” Sp.z.o.o., Niemce, PL.
 (540)



Kolory znaku: brązowy, purpurowy, różowy, pomarańczowy, sjena palona, biały, czerwony, żółty, granatowy, czarny, niebieski, zielony, fioletowy
 (531) 1.15, 2.3, 5.7, 26.2, 27.5, 29.1
 (510), (511) **30** makarony.

(111) **165522** (220) 2000 12 19 (210) 229056
 (151) 2005 08 09

(732) Spółdzielnia Mieszkaniowa „Waszyngtona”, Warszawa, PL.
 (540)

FORMACJA TANECZNA „KAMIONEK”

(531) 27.5
 (510), (511) **41** nauczanie, organizowanie konkursów edukacyjnych lub rozrywkowych, rozrywka obejmująca organizowanie imprez rozrywkowych w tym zabaw, bali, przyjęć, przedstawienia teatralne, gimnastyka obejmująca prowadzenie zajęć gimnastycznych.

(111) **165523** (220) 2001 03 20 (210) 233150
 (151) 2005 06 02
 (732) McCormick & Company, Incorporated (Maryland corporation), Sparks, US.
 (540)

European
Flavour Group



Kolory znaku: biały

(531) 1.13.1, 27.5.1, 29.1.6

(510), (511) **29** mięso, ryby, drób, dziczyzna, ekstrakty mięsne, konserwowane, suszone i gotowane owoce i warzywa, galaretki, dżemy, kompoty, jaja, mleko, produkty mleczne, oleje i tłuszcze jadalne, suszony czosnek, suszona cebula i szalotka, mrożone zioła, buliony i buliony w proszku, zupy, zupy w proszku, **30** kawa, herbata, kakao, cukier, ryż, tapioka, sago, kawa nienaturalna, mąka i produkty zbożowe, chleb, wyroby cukiernicze i słodczyce, lody, miód, melasa (syropy), drożdże, proszek do pieczenia, sól, musztarda, ocet, sosy (przyprawy), przetworzone zioła, majonez, przyprawy, mieszanki przypraw, przyprawy w proszku, marynaty i marynaty w proszku, przyprawy smakowe o konsystencji dżemu, doprawione polewy do żywności, paniery i paniery w proszku, chrupiące paniereki, sosy w proszku, sosy sałatkowe i sosy sałatkowe w proszku, dodatki smakowe oraz dodatki smakowe w proszku, dipy do przekąsek i dipy w proszku, **31** rośliny zbożowe (ziarno) i produkty rolne, ogrodnicze, leśne, nie ujęte w innych klasach, zwierzęta żywe, świeże owoce i warzywa, nasiona rośliny i kwiaty, karma dla zwierząt, ślód, świeże zioła, świeże grzyby, świeże kwiaty jadalne, **42** usługi prawnicze, badania naukowe i przemysłowe, usługi z zakresu opracowywania, rozwoju oraz testowania nowych produktów spożywczych, doradztwo w dziedzinie artykułów spożywczych, usługi w zakresie prowadzenia prac badawczych w dziedzinie produktów spożywczych dla osób trzecich, **43** przygotowywanie dań na zamówienie oraz ich dostawa, podawanie potraw i napojów, czynności związane z czasowym zakwaterowaniem.

(111) **165524** (220) 2001 07 26 (210) 238801
 (151) 2005 08 04
 (732) „Jaga Hupało & Thomas Wolff HAIR STUDIO” Spółka z o.o., Warszawa, PL.
 (540)



Kolory znaku: biały, czarny, różowy
 (531) 24.17, 27.5, 29.1

(510), (511) **03** kosmetyki, **35** pokazy towarów, agencje importowo-eksportowe, prowadzenie sklepu z kosmetykami, **41** organizowanie pokazów fryzjerskich, szkolenia, **44** usługi fryzjerskie, stylizacja, masaż, usługi salonów piękności.

(111) **165525** (220) 2001 07 26 (210) 238802
(151) 2005 08 01

(732) „Jaga Hupało & Thomas Wolff HAIR STUDIO”
Spółka z o.o., Warszawa, PL.

(540) Jaga Hupało

(510), (511) **03** kosmetyki, **35** pokazy towarów, agencje importowo-eksportowe, prowadzenie sklepu z kosmetykami, **41** organizowanie pokazów fryzjerskich, szkolenia, **44** usługi fryzjerskie, stylizacja, masaż, usługi salonów piękności.

(111) **165526** (220) 2001 11 06 (210) 242539
(151) 2005 06 01 (441) 2002 05 20

(732) Przedsiębiorstwo Wielobranżowe „VET-AGRO” Spółka z o.o.,
Lublin, PL.

(540) trichoverm

(510), (511) **03** kosmetyki dla zwierząt, **05** dodatki do pasz do celów leczniczych, farmaceutyki, leki weterynaryjne, preparaty do celów medycznych lub weterynaryjnych, **44** usługi weterynaryjne, zabiegi pielęgnacyjne zwierząt.

(111) **165527** (220) 2001 11 06 (210) 242540
(151) 2005 06 01 (441) 2002 05 20

(732) Przedsiębiorstwo Wielobranżowe „VET-AGRO” Spółka z o.o.,
Lublin, PL.

(540) diverm

(510), (511) **03** kosmetyki dla zwierząt, **05** dodatki do pasz do celów leczniczych, farmaceutyki, leki weterynaryjne, preparaty do celów medycznych lub weterynaryjnych, **44** usługi weterynaryjne, zabiegi pielęgnacyjne zwierząt.

(111) **165528** (220) 2001 11 09 (210) 242659
(151) 2005 07 14 (441) 2002 05 20

(732) Przedsiębiorstwo Produkcyjno-Usługowo-Handlowe
„ANET-POL” Małgorzata Pluta, Aleksander Pluta, Częstochowa, PL.

(540)



(531) 26.1, 26.2, 26.11, 27.5

(510), (511) **25** obuwie, nakrycia głowy, ubrania, wyroby dziewiarstwa, bielizna, bluzki, koszule, krawaty, swetry, odzież ze skóry i imitacji skóry, **35** prowadzenie hurtowni i sklepu z wyrobami odzieżowymi, nakryciami głowy, obuwiem, pasmanterią, skórą, przędzą, niciami, wyrobami tekstylnymi, artykułami spożywczymi, wyrobami galanteryjnymi, **39** pakowanie towarów, pośrednictwo transportowe, przewożenie ładunków, składowanie towarów, magazynowanie, transport samochodowy, transport pasażerski.

(111) **165529** (220) 2001 11 12 (210) 242821
(151) 2005 06 02 (441) 2002 05 20

(732) FLORALAND-POLAND Andrzej Pawelski,
Anna Pawelska-Steinbrich, Legionowo, PL.

(540)



Kolory znaku: jasnozielony, ciemnozielony

(531) 5.5, 29.1

(510), (511) **01** nawozy organiczne i mineralne, **05** środki do niszczenia szkodników, fungicydy, herbicydy, insektycydy, **07** maszyny i urządzenia ogrodnicze zawarte w tej klasie, **08** narzędzia ogrodnicze ręczne, **11** ogrodowe różna stałe i obrotowe, **17** węże ogrodnicze do podlewania roślin, **20** meble ogrodowe, skrzynki niemetalowe na kwiaty i rośliny, **21** doniczki i zraszacze do podlewania roślin, **31** materiał szkółkarski oraz rozmnożeniowy dla potrzeb rolnictwa i ogrodnictwa, w tym sadzonki i siewki, nasiona kwiatów, warzyw, ziół, nasiona traw i ich mieszanek, cebulki, bulwy i kłącza roślin ozdobnych.

(111) **165530** (220) 2002 01 25 (210) 245624
(151) 2005 06 09 (441) 2002 07 29

(732) Zakłady Mięsne Mysłowice „Mysław” Spółka z o.o.,
Mysłowice, PL.

(540) WALENTY

(510), (511) **29** mięso, drób, wędzonki, kiełbasy, wędliny drobiowe i podrobowe, pasztety, salcesony, pieczenie, mielonki, studzieniny, rolady, konserwy mięsne, konserwy drobiowe i podrobowe, konserwy tłuszczowe, wyroby garmażeryjne drobiowe i podrobowe.

(111) **165531** (220) 2002 03 15 (210) 247827
(151) 2005 06 03 (441) 2002 09 23

(732) KAMIS-PRZYPRAWY S.A., Stefanowo, PL.

(540)



Kolory znaku: zielony i jego odcienie, żółty

(531) 19.3, 29.1

(510), (511) **29** składniki do sporządzania zup, galaretki, konfitury, dżemy, marmolady, pickle, korniszony, oliwki konserwowane, przecier pomidorowy, sałatki owocowe, sałatki warzywne, warzywa konserwowane, **30** keczupy, majonezy, musztardy, sosy smakowe, przyprawowe, sosy do sałatek, sosy pomidorowe, sosy mięsne, dresingi, dipy, chrzan, kapary.

(111) **165532** (220) 2002 03 21 (210) 248057
(151) 2005 06 14 (441) 2002 09 23

(732) Przedsiębiorstwo Produkcyjno-Handlowo-Usługowe „VIMAX”
Małgorzata Rogiewicz, Krzysztof Rogiewicz, Przygoń, PL.

(540)



Kolory znaku: niebieski, czerwony

(531) 27.5, 29.1

(510), (511) **01** stabilizatory spożywcze, **02** barwniki spożywcze, **03** barwniki do celów kosmetycznych, olejki eteryczne, **30** aromaty inne niż olejki eteryczne, aromaty spożywcze inne niż olejki eteryczne.

(111) **165533** (220) 2002 04 01 (210) 248549
(151) 2005 06 03 (441) 2002 10 07

(732) Zakłady Mięsne Mysłowice „Mysław” Spółka z o.o.,
Mysłowice, PL.

(540)



Kolory znaku: biały, czarny, granatowy, czerwony
(531) 9.1, 25.7, 26.1, 27.5, 29.1

(510), (511) **29** mięso, drób, wędzonki, kielbasy, wędliny, paszety, salcesony, pieczenie, mielonki, studzieniny, rolady, konserwy mięsne, konserwy drobiowe i podrobowe, konserwy tłuszczowe, wyroby garmażeryjne drobiowe i podrobowe, tłuszcze zwierzęce, dziczyzna.

(111) **165534** (220) 2002 04 01 (210) 248550
(151) 2005 06 03 (441) 2002 10 07
(732) Zakłady Mięsne Mysłowice „Mysław” Spółka z o.o.,
Mysłowice, PL.
(540)



Kolory znaku: biały, czarny, granatowy, czerwony
(531) 9.1, 21.3, 25.7, 26.1, 27.5, 29.1

(510), (511) **29** mięso, drób, wędzonki, kielbasy, wędliny, paszety, salcesony, pieczenie, mielonki, studzieniny, rolady, konserwy mięsne, konserwy drobiowe i podrobowe, konserwy tłuszczowe, wyroby garmażeryjne drobiowe i podrobowe, tłuszcze zwierzęce, dziczyzna.

(111) **165535** (220) 2002 04 01 (210) 248551
(151) 2005 06 03 (441) 2002 10 07
(732) Zakłady Mięsne Mysłowice „Mysław” Spółka z o.o.,
Mysłowice, PL.
(540)



Kolory znaku: złoty, szary, czerwony, pomarańczowy, granatowy, biały

(531) 1.15, 6.1, 9.1, 26.1, 26.4, 26.13, 27.5, 29.1
(510), (511) **29** szynka.

(111) **165536** (220) 2002 04 01 (210) 248552
(151) 2005 06 03 (441) 2002 10 07
(732) Zakłady Mięsne Mysłowice „Mysław” Spółka z o.o.,
Mysłowice, PL.

(540)



Kolory znaku: złoty, błękitny, biały, szary, czarny, niebieski, granatowy, czerwony

(531) 1.15, 6.1, 9.1, 26.1, 26.4, 26.13, 27.5, 29.1
(510), (511) **29** szynka.

(111) **165537** (220) 2002 04 02 (210) 248561
(151) 2005 06 03 (441) 2002 10 07
(732) Zakład Urządzeń Gazowniczych „GAZOMET” Spółka z o.o.,
Rawicz, PL.
(540)



Kolory znaku: zielony
(531) 26.11, 27.5, 29.1

(510), (511) **06** zbiorniki metalowe do wody i paliw, konstrukcje stalowe, **07** urządzenia do przygotowywania mieszanki asfaltowej i betonowej, **08** urządzenia ratownicze ręczne stanowiące zestawy: topora wielofunkcyjnego, raka do przecinania blach, pasa nośnego z hakiem, **11** armatura i urządzenia gazownicze: kurki kulowe, kurki odcinające, reduktory, filtry i wkłady filtracyjne, układy filtracyjne, podgrzewacze, zawory szybkozamkające, zbiorniki ciśnieniowe do gazów i cieczy, stacje redukcyjno-pomiarowe I-go i II-go stopnia, punkty redukcyjno-pomiarowe, odwadniacze, zespoły nawaniania gazu, systemy bezpieczeństwa instalacji gazowych, wymienniki ciepła, urządzenia do odsiarczania spalin, **42** usługi projektowo-konstrukcyjne oraz serwisowe w zakresie: urządzeń gazowniczych, armatury gazowniczej, urządzeń ratowniczych ręcznych, konstrukcji stalowych, urządzeń do przygotowania mieszanki asfaltowej i betonowej.

(111) **165538** (220) 2002 04 04 (210) 248702
(151) 2005 06 09 (441) 2002 10 07
(732) Przedsiębiorstwo Komunikacji Samochodowej w Rzeszowie
Spółka Akcyjna, Rzeszów, PL.
(540)



Kolory znaku: jasnoniebieski, granatowy, żółty, czarny, czerwony
(531) 18.1, 26.1, 26.11, 27.5, 29.1

(510), (511) **01** płyny hamulcowe, dodatki chemiczne do paliw silnikowych, płyny chłodzące, do obwodów hydraulicznych i układu kierowniczego pojazdów, środki do smarowania, środki zapobiegające zamrażaniu i oblodzeniu, **02** środki antykorozyjne, emalie i lakiery do karoserii samochodowych i autobusowych, powłoki zabezpieczające podwozia pojazdów, **03** środki myjące, czyszczące i konserwujące do pielęgnacji pojazdów, antykorozyjne środki do usuwania rdzy, płyny do spryskiwaczy szyb, **04** benzyna silnikowa, paliwa gazowe, nafta, oleje silnikowe i napędowe, oleje do smarowania i przekładniowe, paliwa, paliwa na bazie alkoholu, al-

koholu i oleju rzepakowego, smary, woski przemysłowe, **09** akumulatory elektryczne do pojazdów, alarmy dźwiękowe, gaśnice, instalacje elektryczne do pojazdów, przewody elektryczne, przełączniki elektryczne, złącza do przewodów elektryczne, komputery i urządzenia peryferyjne, lampy optyczne i błyskowe, liczniki, odbiorniki radiowe, parkometry, pompy paliwowe, tablice rozdzielcze, taksometry, urządzenia pomiarowe, wskaźniki ciśnienia, temperatury i prędkości, zamknięcia drzwiowe elektryczne, **11** instalacje grzewcze i klimatyzacyjne w pojazdach, lampy (reflektory) do pojazdów, lampy kierunkowskazów do pojazdów, urządzenia oświetleniowe w pojazdach, żarówki elektryczne, **12** alarmy antywłamaniowe do pojazdów, autokary, amortyzatory zawieszenia w pojazdach, ciężarówka, dętka do opon, akcesoria samochodowe, karoserie do pojazdów, koła pojazdów, ogumienie do kół pojazdów, opony, podwozia i nadwozia pojazdów, elementy pojazdów, silniki elektryczne, **16** afisze, albumy, atlasy, bilety przejazdowe, broszury, druki, formularze, mapy, prospekty, ulotki, **35** reklama i działalność informacyjna, publikowanie i rozpowszechnianie materiałów reklamowych, reklama przewozów międzynarodowych, marketing usług przewozowych w kraju i za granicą, **37** usługi związane z obsługą i naprawą pojazdów mechanicznych, wymiana oleju w pojazdach, mycie i czyszczenie pojazdów, smarowanie pojazdów, sprawdzanie i ustawianie geometrii kół pojazdów, usługi polegające na naprawie lub obsłudze przedmiotów związanych z transportem ludzi lub dóbr, stacje obsługi pojazdów, malowanie znaków i reklam na autokarach, zabezpieczanie pojazdów przed korozją, wyważanie kół pojazdów, **39** transport autobusowy, dystrybucja towarów, holowanie pojazdów, magazynowanie, organizowanie podróży i wycieczek, wynajmowanie miejsc parkingowych, pośrednictwo transportowe, przewóz ruchomości, transport samochodowy, wynajmowanie samochodów i autokarów, transport pasażerski, usługi turystyczne, usługi informacyjne dotyczące podróży lub transportu dóbr, dotyczące cen, rozkładów jazdy i metod transportu, usługi związane ze sprawdzaniem pojazdów przed transportem.

(111) **165539** (220) 2002 05 16 (210) 250448
(151) 2005 08 11 (441) 2002 11 18
(732) Wydawnictwo FARMAPRESS Wiktor Szukiel, Warszawa, PL.
(540)



Kolory znaku: brązowy, niebieski
(531) 17.2, 27.5, 29.1
(510), (511) **16** wydawnictwa, czasopisma, gazety, kalendarze, plakaty, foldery, koszulki foliowe do dokumentów, czapeczki, proporczyki, flagi z papieru, koperty, pieczęcie, dyplomy, opakowania z tektury, kartonu lub papieru.

(111) **165540** (220) 2002 05 20 (210) 250585
(151) 2005 08 09 (441) 2002 12 02
(732) „HABA” R.L. Przedsiębiorstwo
Produkcyjno-Handlowo-Usługowe Rafał Lusina, Grodzisk Wlkp., PL.
(540)



(531) 27.5

(510), (511) **06** budowlane materiały metalowe, **11** instalacje do oczyszczania ścieków, **19** budowlane materiały niemetalowe, rury wodociągowe niemetalowe, rury sztywne niemetalowe, szkło budowlane, okna, drzwi, **37** usługi budowlane, naprawy, usługi instalacyjne, budowa studni, kanalizacji i rurociągów, **42** projektowe techniczne, ekspertyzy inżynierskie, doradztwo budowlane.

(111) **165541** (220) 2000 02 11 (210) 213789
(151) 2005 07 06
(732) Przedsiębiorstwo Produkcyjno-Handlowe „DURLIK”
Zdzisław Durlik Spółka Jawna, Kielce, PL.
(540)



Kolory znaku: niebieski, biały
(531) 1.15, 26.1, 27.5, 29.1
(510), (511) **20** meble łazienkowe z płyt drewnopochodnych i lakierowanych, szafki pod umywalki, szafy, szafki wiszące, szafki stojące, słupki, słupki narożnikowe, komody, toaletki, lustra.

(111) **165542** (220) 2000 06 28 (210) 220483
(151) 2005 05 25
(732) CAWA POLAND LTD Spółka z o.o., Tczew, PL.
(540) savana

(510), (511) **03** dezodoranty osobiste, perfumy, wody kolońskie, wody toaletowe, środki do pielęgnacji włosów, lakiery do włosów, pianki do włosów, ołówki do brwi, preparaty do demakijażu, mydła dezodorujące, mydła dezynfekujące, mydła, preparaty do golenia, preparaty kosmetyczne do kąpieli, płyny do kąpieli, kosmetyki, zestawy kosmetyczne, kremy kosmetyczne, preparaty do demakijażu, maseczki kosmetyczne, mleczka kosmetyczne, ołówki kosmetyczne, płyny po goleniu, pomadki do ust, kosmetyki do opalania, puder do demakijażu, szampony, szminki do make-up, wody zapachowe, preparaty do depilacji, różę kosmetyczne.

(111) **165543** (220) 2000 09 26 (210) 224570
(151) 2005 06 06
(732) Shriram Pistons & Rings Limited, New Delhi, IN.
(540)



(531) 26.4, 27.5
(510), (511) **07** tłoki, sworznie tłokowe, pierścienie sprężynujące zabezpieczające, zawory silnikowe oraz wszelkie elementy mechanizmu rozrządu zaworowego, tuleje silnikowe do silników wszelkich typów zawierających się w klasie 7, **12** tłoki, pierścienie tłokowe, sworznie tłokowe, pierścienie sprężynujące zabezpieczające, zawory silnikowe oraz wszelkie elementy mechanizmu rozrządu zaworowego, tuleje silnikowe do silników samochodowych zawierających się w klasie 12.

(111) **165544** (220) 2000 09 25 (210) 224602
(151) 2005 07 15
(732) INTERPHARM.COM.PL Stanisław Piechula, Mikołów, PL.
(540)

PoPoFarm
Polski
Portal
Farmaceutyczny

(531) 27.5

(510), (511) **35** usługi reklamowe, usługi promocyjne, prowadzenie banków informacji handlowej o lekach, prowadzeniu aptek i miejscach pracy w farmacji, prowadzenie baz danych adresowych i o lekach, zgrupowanie na rzecz osób trzecich różnych towarów pozwalające nabywcy je oglądać i kupować w aptece internetowej, **38** poczta elektroniczna, **42** utrzymywanie i opieka nad stronami internetowymi z dziedziny farmacji, projektowanie stron internetowych.

(111) **165545** (220) 2000 12 01 (210) 228175
(151) 2005 05 23
(732) Internet Works Spółka z o.o., Wrocław, PL.
(540) DOMENA

(510), (511) **37** usługi w zakresie montażu sieci komputerowych, **41** usługi w zakresie szkolenia, obsługi użytkownika komputerów i sieci internetowych, **42** usługi w zakresie doradztwa i projektowania systemów informatycznych, oprogramowania komputerów na rzecz osób trzecich, usługi w zakresie budowy serwisów internetowych, w tym stron internetowych, doradztwo w zakresie własności intelektualnej.

(111) **165546** (220) 2000 12 13 (210) 228753
(151) 2005 05 24
(732) „Stadnina Koni Maciukiewicz” Spółka z o.o., Jaszkowo, PL.
(540)



Kolory znaku: biały, czerwony, granatowo-niebieski, granatowy, beżowy, złoty, żółty
(531) 3.3, 27.5, 29.1

(510), (511) **35** usługi doradztwa w zakresie zarządzania hodowlą koni wierzchowych, **39** usługi w zakresie wynajmu koni wierzchowych, **44** usługi w zakresie hodowli koni wierzchowych.

(111) **165547** (220) 2000 12 13 (210) 228754
(151) 2005 05 24
(732) „Stadnina Koni Maciukiewicz” Spółka z o.o., Jaszkowo, PL.
(540)



Kolory znaku: biały, czerwony, złoty, brązowy, beżowy
(531) 27.5, 29.1

(510), (511) **35** usługi doradztwa w zakresie zarządzania hodowlą koni wierzchowych, **39** usługi w zakresie wynajmu koni wierzchowych, **44** usługi w zakresie hodowli koni wierzchowych.

(111) **165548** (220) 2001 07 06 (210) 237923
(151) 2005 07 15
(732) Reckitt Benckiser N.V., Hoofddorp, NL.
(540)



Kolory znaku: czerwony, granatowy
(531) 26.11, 27.5, 29.1

(510), (511) **03** środki: piorące, myjące, czyszczące, wybielające i zmiękczejące.

(111) **165549** (220) 2001 08 27 (210) 240138
(151) 2005 07 07 (441) 2002 03 11
(732) Merial, Lyon, FR.
(540) PARA III
(510), (511) **05** preparaty weterynaryjne, szczepionki dla zwierząt.

(111) **165550** (220) 2001 11 26 (210) 243397
(151) 2005 08 09 (441) 2002 06 03
(732) Firma Handlowo - Usługowa SOBIK Leszek Sobik, Bielsko - Biała, PL.
(540)



Kolory znaku: biały, czerwony
(531) 3.4, 26.1, 26.4, 26.11, 27.5, 29.1
(510), (511) **29** masło.

(111) **165551** (220) 2001 11 27 (210) 243449
(151) 2005 05 10 (441) 2002 06 03
(732) Przedsiębiorstwo Wielobranżowe „DELFIN” S.C. Danuta Tomczak, Marianna Woźnowska, Iława, PL.
(540)



Kolory znaku: żółty i odcienie, niebieski, biały, czerwony
(531) 3.9, 26.1, 27.5, 29.1

(510), (511) **07** maszyny do cięcia gąbki, **28** zabawki z tworzyw sztucznych, **35** prowadzenie sklepu z zabawkami.

(111) **165552** (220) 2001 12 14 (210) 244318
(151) 2005 07 14 (441) 2002 06 17
(732) Shire International Licensing B.V., Amsterdam, NL.
(540) SHIRE BIOLOGICS

(510), (511) **05** środki lecznicze i preparaty farmaceutyczne przeznaczone dla ludzi, mianowicie środki lecznicze pochodzenia biologicznego, szczepionki bakteryjne i wirusowe do użytku profilaktycznego lub leczniczego, preparaty farmaceutyczne przeznaczone do stosowania w onkologii, **42** badania i rozwój środków leczniczych pochodzenia biologicznego, szczepionek bakteryjnych i wirusowych przeznaczonych dla ludzi.

(111) **165553** (220) 2002 01 02 (210) 244859
(151) 2005 06 27 (441) 2002 07 15
(732) Polskie Górnictwo Naftowe i Gazownictwo Spółka Akcyjna, Warszawa, PL.
(540)



Kolory znaku: biały, granatowy, niebieski
(531) 1.15, 27.5, 29.1

(510), (511) **04** gaz ziemny zaazotowany, gaz ziemny wysokometanowy, **35** usługi w zakresie obrotu gazem ziemnym, **37** usługi w zakresie budowy systemów przesyłowych i dystrybucyjnych gazu ziemnego oraz podziemnych magazynów gazu, usługi w zakresie eksploatacji złóż ropy naftowej i gazu ziemnego, **39** usługi w zakresie dostarczania i magazynowania gazu, usługi w zakresie przesyłania, rozdzielania i dostarczania paliw gazowych, usługi w zakresie zapewniania bezpiecznej eksploatacji sieci gazowych, usługi w zakresie wynajmu magazynów i systemów przesyłowych i dystrybucyjnych gazu ziemnego, **40** usługi w zakresie wytwarzania i przetwarzania paliw gazowych, **42** usługi w zakresie poszukiwania złóż ropy naftowej i gazu ziemnego.

(111) **165554** (220) 2002 01 02 (210) 244860
(151) 2005 06 27 (441) 2002 07 15
(732) Polskie Górnictwo Naftowe i Gazownictwo Spółka Akcyjna, Warszawa, PL.
(540)



Kolory znaku: szary, biały, granatowy, niebieski
(531) 1.15, 27.5, 29.1

(510), (511) **04** gaz ziemny zaazotowany, gaz ziemny wysokometanowy, **35** usługi w zakresie obrotu gazem ziemnym, **37** usługi w zakresie budowy systemów przesyłowych i dystrybucyjnych gazu ziemnego oraz podziemnych magazynów gazu, usługi w zakresie eksploatacji złóż ropy naftowej i gazu ziemnego, **39** usługi w zakresie dostarczania i magazynowania gazu, usługi w zakresie przesyłania, rozdzielania i dostarczania paliw gazowych, usługi w zakresie zapewniania bezpiecznej eksploatacji sieci gazowych, usługi w zakresie wynajmu magazynów i systemów przesyłowych i dystrybucyjnych gazu ziemnego, **40** usługi w zakresie wytwarzania i przetwarzania paliw gazowych, **42** usługi w zakresie poszukiwania złóż ropy naftowej i gazu ziemnego.

(111) **165555** (220) 2002 01 15 (210) 245220
(151) 2005 05 25 (441) 2002 07 29
(732) Zakłady Mięsne Mysłowice „Mysław” Spółka z o.o., Mysłowice, PL.
(540) MIESZKO

(510), (511) **29** mięso, drób, wędzonki, kielbasy, wędliny drobiowe i podrobowe, pasztety, produkty blokowe Cò przetwory mięsne, konserwy mięsne, konserwy drobiowe i podrobowe, konserwy tłuszczowe, wyroby garmażeryjne drobiowe i podrobowe, tłuszcze zwierzęce.

(111) **165556** (220) 2002 01 15 (210) 245221
(151) 2005 05 25 (441) 2002 07 29
(732) Zakłady Mięsne Mysłowice „Mysław” Spółka z o.o., Mysłowice, PL.

(540) PRZEMYSŁAW

(510), (511) **29** mięso, drób, wędzonki, kielbasy, wędliny drobiowe i podrobowe, pasztety, produkty blokowe Cò przetwory mięsne, konserwy mięsne, konserwy drobiowe i podrobowe, konserwy tłuszczowe, wyroby garmażeryjne drobiowe i podrobowe, tłuszcze zwierzęce.

(111) **165557** (220) 2002 01 15 (210) 245222
(151) 2005 05 25 (441) 2002 07 29
(732) Zakłady Mięsne Mysłowice „Mysław” Spółka z o.o., Mysłowice, PL.

(540) WOŁODYJOWSKI

(510), (511) **29** mięso, drób, wędzonki, kielbasy, wędliny drobiowe i podrobowe, pasztety, produkty blokowe - przetwory mięsne, konserwy mięsne, konserwy drobiowe i podrobowe, konserwy

tłuszczowe, wyroby garmażeryjne drobiowe i podrobowe, tłuszcze zwierzęce.

(111) **165558** (220) 2002 01 15 (210) 245223
(151) 2005 05 25 (441) 2002 07 29
(732) Zakłady Mięsne Mysłowice „Mysław” Spółka z o.o., Mysłowice, PL.

(540) ANASTAZY

(510), (511) **29** mięso, drób, wędzonki, kielbasy, wędliny drobiowe i podrobowe, pasztety, produkty blokowe Cò przetwory mięsne, konserwy mięsne, konserwy drobiowe i podrobowe, konserwy tłuszczowe, wyroby garmażeryjne drobiowe i podrobowe, tłuszcze zwierzęce.

(111) **165559** (220) 2002 01 17 (210) 245362
(151) 2005 08 03 (441) 2002 07 29
(732) Amgen Inc., Thousand Oaks, US.
(540)



(531) 4.5, 26.1
(510), (511) **05** preparaty farmaceutyczne.

(111) **165560** (220) 2002 02 07 (210) 246178
(151) 2005 06 10 (441) 2002 08 12
(732) „INTER GLOBAL” Spółka z o.o., Stary Staw, PL.

(540) Super Start

(510), (511) **01** dodatki do paliw silnikowych ułatwiające uruchomienie silnika, **04** paliwa silnikowe i dodatki niechemiczne do paliw silnikowych.

(111) **165561** (220) 1998 08 26 (210) 191079
(151) 2003 06 30
(732) P.W. „ALMA” S.C. Renata Skorzevska, Jerzy Skorzevski, Bydgoszcz, PL.
(540)



Kolory znaku: fioletowy, biały
(531) 26.1, 26.11, 27.5, 29.1

(510), (511) **06** materiały budowlane, łączniki metalowe, konstrukcyjne łączniki metalowe, drobne wyroby metalowe takie jak śruby, gwoździe, sworznie, nity, zatrzaski, zasuwki, zatyczki, zawieszki, zawiasy, łączniki, **17** wyroby z tworzyw sztucznych, złącza rozprężne z tworzyw sztucznych, łączniki konstrukcyjne z tworzyw sztucznych, elementy mocujące z tworzyw sztucznych, łączniki do mocowania elementów ściennych, kołki rozporowe, zatyczki.

(111) **165562** (220) 1999 04 30 (210) 201327
(151) 2002 08 08
(732) Majcherczyk Roman, Rola Andrzej, Warda Stanisław, Mętel Eugeniusz Przedsiębiorstwo Budowlane KOMIN-PIEC-BUD S.C., Bydgoszcz, PL.
(540)



Kolory znaku: czerwony
(531) 9.1, 27.5, 29.1

(510), (511) **07** części do silników z wyjątkiem stosowanych w pojazdach lądowych, mechanizmy sprzęgania i napędu z wyjątkiem stosowanych w pojazdach lądowych, mechaniczne narzędzia rolnicze, **37** usługi budowlano-remontowe w zakresie budownictwa wysokościowego, usługi budowlano-instalacyjne w zakresie ciepłownictwa i wentylacji, **42** usługi konstruktorskie w zakresie budownictwa lądowego, opinie i ekspertyzy w zakresie budownictwa lądowego.

(111) **165563** (220) 2001 01 08 (210) 229894
(151) 2005 06 01
(732) „NIERUCHOMOŚCI WIELKOPOLSKI” Spółka z o.o., Poznań, PL.
(540)



Kolory znaku: biały, niebieski, zielony
(531) 26.4, 27.5, 29.1

(510), (511) **16** afisze, albumy, czasopisma, druki, fotografie, grafiki, kalendarze, mapy, **36** usługi w zakresie: zarządzania nieruchomościami, pośrednictwa w obrocie nieruchomościami, usługi finansowe, **37** usługi remontowo-budowlane, **42** usługi w zakresie opracowywania projektów dla potrzeb budownictwa mieszkaniowego.

(111) **165564** (220) 2001 03 22 (210) 233247
(151) 2005 06 01
(732) TVF Studio Televideo Film Robert Pencak, Kraków, PL.
(540)



Kolory znaku: niebieski, czerwony, zielony
(531) 26.1, 27.5, 29.1

(510), (511) **35** reklamy telewizyjne, **41** produkcja filmów, studia filmowe, montaż programów telewizyjnych, nagrywanie na taśmach wideo.

(111) **165565** (220) 2001 08 14 (210) 239597
(151) 2005 02 24 (441) 2002 02 25
(732) UNIPOINT ELECTRIC MFG. CO., LTD., Taipei, CN.
(540)



(531) 26.4, 27.5

(510), (511) **12** wycieraczki do szyb, silniki i motory do pojazdów lądowych, silniki elektryczne do pojazdów lądowych, rozruszniki do pojazdów lądowych, wentylatory chłodzące do silników pojazdów lądowych, moduły zapłonowe do samochodów.

(111) **165566** (220) 2001 11 21 (210) 243160
(151) 2005 06 06 (441) 2002 06 03
(732) Przedsiębiorstwo Handlowo-Usługowe „PRZEMYSŁAW” Spółka z o.o., Poznań, PL.
(540)



Kolory znaku: zielony, biały
(531) 26.4, 29.1

(510), (511) **16** książki, mapy, foldery, przewodniki, **39** usługi turystyczne i transportowe, **43** usługi w zakresie zakwaterowania i rezerwacji miejsc noclegowych, usługi hotelarskie i gastronomiczne.

(111) **165567** (220) 2001 11 23 (210) 243298
(151) 2005 06 03 (441) 2002 06 03
(732) „FAWOR” Spółdzielnia Piekarsko-Ciastkarska, Poznań, PL.
(540) mozaika

(510), (511) **30** kawa, herbata, kakao, cukier, ryż, kawa naturalna, mąka i produkty zbożowe, lody, miód, syropy, **43** usługi gastronomiczne.

(111) **165568** (220) 2001 11 28 (210) 243492
(151) 2005 07 07 (441) 2002 06 03
(732) WROZAMET SA, Wrocław, PL.
(540)



(531) 2.9, 26.4, 26.13

(510), (511) **07** pralki, pralko-suszarki, suszarki, zmywarki do naczyń, odkurzacze, **09** żelazka elektryczne, **11** chłodziarki domowe i zamrażarki, kuchnie i kuchenki gazowe, kuchnie gazowo elektryczne, kuchnie elektryczno-gazowe, kuchnie elektryczne, opiekacze gazowe, opiekacze elektryczne, kuchenki mikrofalowe, grzejniki gazowe i elektryczne, okapy, gazowe i elektryczne podgrzewacze wody, bojler, elektryczne ekspresy do kawy, elektryczne suszarki do włosów, zapalniczki elektryczne do kuchni i piecyków, **21** tace, rondle, patelnie, naczynia do gotowania, nieelektryczne ekspresy do kawy, zestawy do kawy i herbaty, zestawy garnków i patelni, wyroby ze szkła, serwisy stołowe, przybory i narzędzia kuchenne do użytku domowego i nie z metali szlachetnych, **37** usługi w zakresie serwisu gwarancyjnego i pogwarancyjnego dotyczące wyżej wymienionych towarów.

(111) **165569** (220) 2001 12 14 (210) 244281
(151) 2005 06 13 (441) 2002 06 17
(732) YORK Sp. z o.o., Bolechowo, PL.
(540)

YORK

Kolory znaku: czarny, czerwony, biały
(531) 26.11, 27.5, 29.1

(510), (511) **06** drabiny metalowe oraz kije metalowe do szczotek, **20** biurka, blaty stołów, fotele, gabloty, niemetalowe haki do wieszania odzieży, pojemniki niemetalowe nie ujęte w innych klasach, krzesła, kwietniki, leżaki, łóżka, materace, meble, półki, stoły, szafki, drabiny niemetalowe, **21** bidony, butle szklane, cebrzyki, wyroby ceramiczne dla gospodarstwa domowego, kosze na chleb, cukiernice z metali szlachetnych, wyciskarki do cytryn, czajniczki do herbaty nie z metali szlachetnych, czary nie z metali szlachetnych, zmywaki metalowe do czyszczenia, druciaki niemetalowe i metalowe do czyszczenia, deski do krojenia kuchenne, deski do prasowania, doniczki na kwiaty, dozowniki mydła, dozowniki papieru toaletowego, dzbanki, dzbanki nie z metali szlachetnych, dzbanki, ekspresy do kawy nieelektryczne i nie z metali szlachetnych, fajans, figurki z porcelany, terakoty lub szkła, filtry do kawy nieelektryczne, filtry do herbaty nie z metali szlachetnych, foremki do lodu, kuchenne foremki do ciast, froterki do parkietów nieelektryczne, wyroby garncarskie, garnki, garnki kuchenne, gąbki do celów domowych, gąsior, gąsior szklany, grzebień, grzebień elektryczny, serwisy do herbaty nie z metali szlachetnych, imbryki nieelektryczne, irchy do czyszczenia, młynki ręczne do kawy, ser-

wisy do kawy nie z metali szlachetnych, kieliszki do jajek nie z metali szlachetnych, klatki dla ptaków, klepsydry, klosze do przykrywania masła, klosze do przykrywania sera, korkociągi, przybory kosmetyczne, kosze do użytku domowego nie z metali szlachetnych, koszyki piknikowe z pełnym wyposażeniem, kubły na śmieci, pojemniki kuchenne nie z metali szlachetnych, kufle do piwa, kufle nie z metali szlachetnych, lejki, lichtarze nie z metali szlachetnych, komplety do likierów, lodówki przenośne nieelektryczne, pojemniki do lodu, łopatki do ciast, łyżki do butów, łyżki kuchenne, maselniczki, mieszalniki nieelektryczne do celów domowych, naczynia do koktajlów, miski, miski szklane-czary, młynki do użytku domowego ręczne, mydelniczki, naczynia do picia, naczynia metalowe do przyrządzania lodów i mrożonych napoi, naczynia nie z metali szlachetnych, termosy do napojów, nocniki, szczotki do obuwia, oprzyrządowanie do rozpylania perfum lub środków dezynfekcyjnych, odkurzacze nieelektryczne, ściereczki do odkurzania, osłony na doniczki nie z papieru otwieracze do butelek, patelnie, patery nie z metali szlachetnych, szczoteczki do paznokci, pędzle do golenia, młynki ręczne do pieprzu, pieprzniczki nie z metali szlachetnych, pochłaniacze dymu do użytku domowego, podlewaczki, nieelektryczne urządzenia do podlewania, podstawki pod karafki nie z papieru i nie z tkanin, podstawki pod talerze, podstawki pod żelazka, pokrywki do garnków, pokrywki do naczyń, porcelana, półmiski do jarzyn, zestawy do przypraw, pucharki na owoce, puchary nie z metali szlachetnych, pudełka metalowe dozuujące ręczniki papierowe, pudełka na słodycze nie z metali szlachetnych, pudełka na herbatę nie z metali szlachetnych, pudełka szklane, puderniczki nie z metali szlachetnych, rękawice do prac domowych, rondelki, tygielki, salaterki nie z metali szlachetnych, serwetniki nie z metali szlachetnych, nakrycia stołowe nie z metali szlachetnych, przybory gospodarstwa domowego-sita, sitka do herbaty nie z metali szlachetnych, sitka kuliste do zaparzania herbaty nie z metali szlachetnych, słoje, solniczki nie z metali szlachetnych, spodeczki nie z metali szlachetnych, słoiki nie z metali szlachetnych, suszarki do bielizny, szczoteczki do zębów, szczoteczki, szczoteczki do misek klozetowych, szczotki do szorowania, szczotki do zmiatania, szczotki do zębów elektryczne, szczotki do zmywania naczyń, tekstylne szczotki na kiju, naczynia szklane, wyroby szklane malowane, szkło emaliowane, szufelki lub urządzenia do zbierania okruszyn ze stołu, ściarki do podłóg, tace do użytku domowego nie z metali szlachetnych, tace do użytku domowego papierowe, talerze nie z metali szlachetnych, talerze papierowe, termosy, przybory toaletowe, trzepaczki do dywanów, trzepaczki, tłuczki nieelektryczne, ubijaczki nieelektryczne do użytku domowego, urządzenia kuchenne nieelektryczne, walizeczki na przybory toaletowe, wałki do ciasta, wanienki dla niemowląt przenośne, wanienki do prania, wazy do zup nie z metali szlachetnych, wiadra, wyciskacze do owoców nieelektryczne do celów domowych, zastawa stołowa nie z metali szlachetnych, zbiorniki termoizolacyjne, zmywaki ścierne do celów kuchennych, zraszacze do podlewania kwiatów i roślin, pojemniki termoizolowane, na żywność, ściereczki do czyszczenia, ściereczki impregnowane detergentem do czyszczenia, ściarki, szmatki do czyszczenia, kubły, 24 ściereczki do osuszania szkła.

(111) 165570 (220) 2001 12 14 (210) 244282
 (151) 2005 06 06 (441) 2002 06 17
 (732) YORK Spółka z o.o., Bolechowo, PL.
 (540)



Kolory znaku: czarny, czerwony, biały
 (531) 26.11, 27.5, 29.1

(510), (511) 06 drabiny metalowe oraz kije metalowe do szczotek, 20 biurka, blaty stołów, fotele, gabloty, niemetalowe haki do wieszania odzieży, pojemniki niemetalowe nie ujęte w innych klasach,

krzesła, kwietniki, leżaki, łóżka, materace, meble, półki, stoły, szafki, drabiny niemetalowe, 21 bidony, butle szklane, cebrzyki, wyroby ceramiczne dla gospodarstwa domowego, kosze na chleb, cukiernice nie z metali szlachetnych, wyciskarki do cytryn, czajniczki do herbaty nie z metali szlachetnych, czary nie z metali szlachetnych, zmywaki metalowe do czyszczenia, drucianki niemetalowe do czyszczenia, deski do krojenia kuchenne, deski do prasowania, doniczki na kwiaty, dozowniki mydła, dozowniki papieru toaletowego, dzbanki, dzbanki nie z metali szlachetnych, dzbany, ekspresy do kawy nieelektryczne i nie z metali szlachetnych, fajans, figurki z porcelany, terakoty lub szkła, filtry do kawy nieelektryczne, filtry do herbaty nie z metali szlachetnych, foremki do lodu, kuchenne foremki do ciast, froterki do parkietów nieelektryczne, wyroby garncarskie, garnki, garnki kuchenne, gąbki do celów domowych, gąsiorzy, gąsiorzy szklane, grzebień, grzebień elektryczny, serwisy do herbaty nie z metali szlachetnych, imbryki nieelektryczne, irchy do czyszczenia, młynki ręczne do kawy, serwisy do kawy nie z metali szlachetnych, kieliszki do jajek nie z metali szlachetnych, klatki dla ptaków, klepsydry, klosze do przykrywania masła, klosze do przykrywania sera, korkociągi, przybory kosmetyczne, kosze do użytku domowego nie z metali szlachetnych, koszyki piknikowe z pełnym wyposażeniem, kubły na śmieci, pojemniki kuchenne nie z metali szlachetnych, kufle do piwa, kufle nie z metali szlachetnych, lejki, lichtarze nie z metali szlachetnych, komplety do likierów, lodówki przenośne nieelektryczne, pojemniki do lodu, łopatki do ciast, łyżki do butów, łyżki kuchenne, maselniczki, mieszalniki nieelektryczne do celów domowych, naczynia do koktajlów, miski, miski szklane - czary, młynki do użytku domowego ręczne, mydelniczki, naczynia do picia, naczynia metalowe do przyrządzania lodów i mrożonych napojów, naczynia nie z metali szlachetnych, termosy do napojów, nocniki, szczotki do obuwia, oprzyrządowanie do rozpylania perfum lub środków dezynfekcyjnych, odkurzacze nieelektryczne, ściereczki do odkurzania, osłony do doniczek nie z papieru, otwieracze do butelek, patelnie, patery nie z metali szlachetnych, szczoteczki do paznokci, pędzle do golenia, młynki ręczne do pieprzu, pieprzniczki nie z metali szlachetnych, pochłaniacze dymu do użytku domowego, podlewaczki, nieelektryczne urządzenia do podlewania, podstawki pod karafki nie z papieru i nie z tkanin, podstawki pod talerze, podstawki pod żelazka, pokrywki do garnków, pokrywki do naczyń, porcelana, półmiski do jarzyn, zestawy do przypraw, pucharki na owoce, puchary nie z metali szlachetnych, pudełka metalowe dozuujące ręczniki papierowe, pudełka na słodycze nie z metali szlachetnych, pudełka na herbatę nie z metali szlachetnych, pudełka szklane, puderniczki nie z metali szlachetnych, rękawice do prac domowych, rondelki, tygielki, salaterki nie z metali szlachetnych, serwetniki nie z metali szlachetnych, nakrycia stołowe nie z metali szlachetnych, przybory gospodarstwa domowego - sita, sitka do herbaty nie z metali szlachetnych, sitka kuliste do zaparzania herbaty nie z metali szlachetnych, słoje, solniczki nie z metali szlachetnych, spodeczki nie z metali szlachetnych, słoiki nie z metali szlachetnych, suszarki do bielizny, szczoteczki do zębów, szczoteczki, szczoteczki do misek klozetowych, szczotki do szorowania, szczotki do zmiatania, szczotki do zębów elektryczne, szczotki do zmywania naczyń, tekstylne szczotki na kiju, naczynia szklane, wyroby szklane malowane, szkło emaliowane, szufelki lub urządzenia do zbierania okruszyn ze stołu, ściarki do podłóg, tace do użytku domowego nie z metali szlachetnych, talerze nie z metali szlachetnych, talerze papierowe, termosy, przybory toaletowe, trzepaczki do dywanów, trzepaczki, tłuczki nieelektryczne, ubijaczki nieelektryczne do użytku domowego, urządzenia kuchenne nieelektryczne, walizeczki na przybory toaletowe, wałki do ciasta, wanienki dla niemowląt przenośne, wanienki do prania, wazy do zup nie z metali szlachetnych, wiadra, wyciskacze do owoców nieelektryczne do celów domowych, zastawa stołowa nie z metali szlachetnych, zbiorniki termoizolacyjne, zmywaki ścierne do celów kuchennych, zraszacze do podlewania kwiatów i roślin, pojemniki termoizolowane na żywność, ściereczki do czyszczenia, ściereczki impregnowane detergentem do czyszczenia, ściarki, szmatki do czyszczenia, kubły, 24 ściereczki do osuszania szkła.

(111) **165571** (220) 2002 01 22 (210) 245489
 (151) 2005 06 06 (441) 2002 07 29
 (732) Firma Handlowa „SERWUS” Hurt-Detal
 Andrzej Piechowiak, Buk, PL.
 (540) S F.H. SERWUS

Kolory znaku: czerwony, biały, szary, czarny, granatowy
 (510), (511) **31** owoce i warzywa świeże, rośliny i kwiaty naturalne, nasiona, karma dla zwierząt, **32** piwo, wody mineralne i gazowane, inne napoje bezalkoholowe, napoje i soki owocowe, syropy i inne preparaty do wytwarzania napojów.

(111) **165572** (220) 2002 02 11 (210) 246256
 (151) 2005 06 29 (441) 2002 08 12
 (732) INSTYTUT BIOTECHNOLOGII SUROWIC
 I SZCZEPIONEK „BIOMED” Spółka Akcyjna, Kraków, PL.
 (540)

Hepavax – Gene

Kolory znaku: niebieski

(531) 27.5, 29.1

(510), (511) **05** szczepionka przeciw wirusowemu zapaleniu wątroby rekombinowana.

(111) **165573** (220) 2002 02 22 (210) 246809
 (151) 2005 06 13 (441) 2002 08 26
 (732) MOTO-PROFIL Spółka z o.o., Katowice, PL.
 (540) Stowarzyszenie Niezależnych Warsztatów Samochodowych SNWS

(510), (511) **35** prowadzenie interesów osób trzecich, reklamowanie i kojarzenie kontrahentów handlowych, obrót fakturowy i transzytowy, usługi w zakresie prowadzenia sklepów lub/i hurtowni dla pojazdów i ich części oraz artykułów motoryzacyjnych, zarządzanie stowarzyszeniami i przedsiębiorstwami handlowymi oraz zbiorami informatycznymi i programami komputerowymi obsługującymi warsztaty samochodowe, **41** usługi związane ze szkoleniem, nauczaniem i organizacją serwisów i warsztatów samochodowych, **42** doradztwo informatyczne, projektowanie systemów informatycznych, zarządzanie prawami autorskimi.

(111) **165574** (220) 2002 03 01 (210) 247129
 (151) 2005 05 20 (441) 2002 09 09
 (732) Katowickie Towarzystwo Kapitałowe „SPORT” Spółka z o.o., Katowice, PL.
 (540)

Sport

Kolory znaku: biały, czarny, czerwony

(531) 26.4, 26.11, 27.5, 29.1

(510), (511) **09** urządzenia do zapisu, transmisji lub reprodukcji dźwięku lub obrazu, gry komputerowe, programy komputerowe, dyski kompaktowe, dyski optyczne, dyskietki, taśmy magnetyczne, kasety video, płyty fonograficzne, **16** albumy, bilety, afisze, czasopisma, gazety, periodyki, prospekty, foldery, kalendarze, katalogi, fotografie, materiały do nauczania, pióra, długopisy, ołówki, obwoluty, okładki na dokumenty, podstawki do długopisów i ołówków, torby do pakowania z papieru lub tworzyw sztucznych, **25** odzież, obuwie, nakrycia głowy, szaliki, paski, **35** usługi reklamne na rzecz osób trzecich, kolumny reklamowe w prasie, publikowanie tekstów reklamowych, rozpowszechnianie ogłoszeń reklamowych, rozpowszechnianie materiałów reklamowych, **40** drukowanie, w tym druk offsetowy i typograficzny, **41** organizowanie

i prowadzenie kolportażu gazet i czasopism, produkowanie audycji radiowych i telewizyjnych, działalność oświatowa i szkoleniowa w zakresie kultury fizycznej i sportu, organizowanie konkursów edukacyjnych i rozrywkowych, organizowanie zawodów i widowisk sportowych, publikowanie książek, gazet i magazynów, reportaże, w tym reportaże fotograficzne.

(111) **165575** (220) 2002 03 01 (210) 247130
 (151) 2005 05 20 (441) 2002 09 09
 (732) „TECHNET” Spółka Cywilna Witold Biłek,
 Krzysztof Grzegorzczak, Sosnowiec, PL.

(540) rotonet

(510), (511) **16** torby na śmieci z papieru lub tworzyw sztucznych, torby i torebki do pakowania z papieru lub tworzyw sztucznych, folie z tworzyw sztucznych do pakowania, woreczki do lodu, **17** materiały do pakowania z gumy lub tworzyw sztucznych, tworzywa sztuczne półprzetworzone.

(111) **165576** (220) 2002 03 08 (210) 247437
 (151) 2005 07 04 (441) 2002 09 09

(732) Przedsiębiorstwo Produkcyjno-Handlowo-Usługowe
 DUDA - BIS Spółka z o.o., Sosnowiec, PL.

(540) KONCERTOWA

(510), (511) **29** mięso kulinarne i wędliny.

(111) **165577** (220) 2002 03 11 (210) 247514
 (151) 2005 08 26 (441) 2002 09 23
 (732) MASPEX WADOWICE Spółka z o.o., Wadowice, PL.
 (540)



Kolory znaku: biały, zielony, kremowy, czerwony, brązowy, żółty

(531) 5.7, 27.5, 29.1

(510), (511) **32** napoje instant o smaku jabłkowym, napoje bezalkoholowe o smaku jabłkowym, napoje owocowe o smaku jabłkowym.

(111) **165578** (220) 2002 03 11 (210) 247515
 (151) 2005 08 26 (441) 2002 09 23
 (732) MASPEX WADOWICE Spółka z o.o., Wadowice, PL.
 (540)



Kolory znaku: biały, zielony, pomarańczowy, czerwony, żółty

(531) 5.7, 27.5, 29.1

(510), (511) **32** napoje instant o smaku pomarańczowym, napoje bezalkoholowe o smaku pomarańczowym, napoje owocowe o smaku pomarańczowym.

(111) **165579** (220) 2002 03 11 (210) 247516
 (151) 2005 08 26 (441) 2002 09 23
 (732) MASPEX WADOWICE Spółka z o.o., Wadowice, PL.
 (540)



Kolory znaku: biały, zielony, żółty, czerwony, brązowy
 (531) 5.3, 5.7, 27.5, 29.1
 (510), (511) **32** napoje instant o smaku jabłkowo-miętowym, napoje bezalkoholowe o smaku jabłkowo-miętowym.

(111) **165580** (220) 2002 03 11 (210) 247517
 (151) 2005 08 26 (441) 2002 09 23
 (732) MASPEX WADOWICE Spółka z o.o., Wadowice, PL.
 (540)



Kolory znaku: biały, zielony, żółty, czerwony, pomarańczowy
 (531) 5.7, 27.5, 29.1
 (510), (511) **32** napoje instant o smaku pomarańczowo-brzoskwiniowym, napoje bezalkoholowe o smaku pomarańczowo-brzoskwiniowym, napoje owocowe o smaku pomarańczowo-brzoskwiniowym.

(111) **165581** (220) 2002 03 11 (210) 247518
 (151) 2005 08 26 (441) 2002 09 23
 (732) MASPEX WADOWICE Spółka z o.o., Wadowice, PL.
 (540)



Kolory znaku: biały, zielony, żółty, czerwony, brązowy
 (531) 5.7, 27.5, 29.1
 (510), (511) **32** napoje instant o smaku winogronowym, napoje bezalkoholowe o smaku winogronowym, napoje owocowe o smaku winogronowym.

(111) **165582** (220) 2002 03 11 (210) 247519
 (151) 2005 08 26 (441) 2002 09 23

(732) MASPEX WADOWICE Spółka z o.o., Wadowice, PL.
 (540)

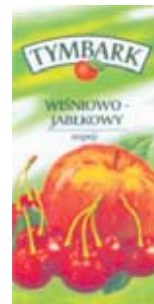

Kolory znaku: biały, zielony, żółty, czerwony, brązowy
 (531) 5.7, 27.5, 29.1
 (510), (511) **32** napoje instant o smaku wiśniowo-jabłkowym, napoje bezalkoholowe o smaku wiśniowo-jabłkowym, napoje owocowe o smaku wiśniowo-jabłkowym.

(111) **165583** (220) 2002 03 11 (210) 247520
 (151) 2005 08 26 (441) 2002 09 23
 (732) MASPEX WADOWICE Spółka z o.o., Wadowice, PL.
 (540)

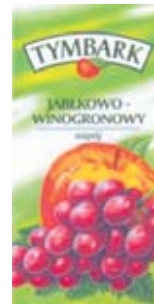

Kolory znaku: biały, zielony, żółty, czerwony, fioletowy, brązowy
 (531) 5.7, 27.5, 29.1
 (510), (511) **32** napoje instant o smaku jabłkowo-winogronowym, napoje bezalkoholowe o smaku jabłkowo-winogronowym, napoje owocowe o smaku jabłkowo-winogronowym.

(111) **165584** (220) 2002 03 11 (210) 247521
 (151) 2005 08 26 (441) 2002 09 23
 (732) MASPEX WADOWICE Spółka z o.o., Wadowice, PL.
 (540)



Kolory znaku: biały, zielony, żółty, czerwony, brązowy
 (531) 5.7, 27.5, 29.1
 (510), (511) **32** napoje instant o smaku jabłkowo-brzoskwiniowym, napoje bezalkoholowe o smaku jabłkowo-brzoskwiniowym, napoje owocowe o smaku jabłkowo-brzoskwiniowym.

(111) **165585** (220) 2002 03 13 (210) 247635
 (151) 2005 06 03 (441) 2002 09 23
 (732) BIO COSMETIC SWEDEN Spółka z o.o., Poznań, PL.

(540)



Kolory znaku: czerwony, biały, szary

(531) 5.3, 26.4, 27.5, 29.1

(510), (511) **03** środki do mycia i pielęgnacji ciała i włosów.

(111) **165586** (220) 2002 03 13 (210) 247636
 (151) 2005 06 03 (441) 2002 09 23
 (732) BIO COSMETIC SWEDEN Spółka z o.o., Poznań, PL.
 (540)

Kolory znaku: niebieski, biały

(531) 27.5, 29.1

(510), (511) **03** środki do mycia i pielęgnacji ciała i włosów.

(111) **165587** (220) 2002 03 14 (210) 247748
 (151) 2005 06 03 (441) 2002 09 23
 (732) Unilever Cosmetics International SA, Genewa, CH.
 (540)



(531) 24.15, 26.1, 27.5

(510), (511) **03** niemedyczne preparaty toaletowe i kąpielowe, mianowicie perfumy, wody perfumowane, wody perfumowane w spray'u, wody toaletowe, wody toaletowe w spray'u, mydła, środki do oczyszczania twarzy, żele do kąpieli, płyny kosmetyczne do ciała, szampony, odżywki i niemedyczne preparaty do włosów, antyperspiranty i dezodoranty do użytku osobistego, środki do nawilżania twarzy i ciała, olejki esencjonalne, olejki do kąpieli, puder i talk do ciała, kremy do golenia, lotiony, płyny i balsamy po goleniu, preparaty do opalania i ochrony przed słońcem, potpourri, saszetki i zapachy pokojowe.

(111) **165588** (220) 2002 03 15 (210) 247777
 (151) 2005 05 30 (441) 2002 09 23
 (732) „NORTH FISH POLSKA” Spółka z o.o., Kielce, PL.
 (540)



Kolory znaku: czerwony, biały

(531) 3.9, 29.1

(510), (511) **29** ryby, potrawy i przetwory z ryb, potrawy i przetwory owocowo-warzywne, wyroby garmazeryjne na bazie ryb, **30** sosy i przyprawy, **43** usługi gastronomiczne i restauracyjne.

(111) **165589** (220) 2002 03 15 (210) 247778
 (151) 2005 05 30 (441) 2002 09 23
 (732) „NORTH FISH POLSKA” Spółka z o.o., Kielce, PL.

(540)



Kolory znaku: granatowy, czerwony, szary

(531) 3.9, 26.4, 27.5, 29.1

(510), (511) **29** ryby, potrawy i przetwory z ryb, potrawy i przetwory owocowo-warzywne, wyroby garmazeryjne na bazie ryb, **30** sosy i przyprawy, **43** usługi gastronomiczne i restauracyjne.

(111) **165590** (220) 2002 03 15 (210) 247779
 (151) 2005 05 30 (441) 2002 09 23
 (732) „NORTH FISH POLSKA” Spółka z o.o., Kielce, PL.
 (540) NORTH FISH

(510), (511) **29** ryby, potrawy i przetwory z ryb, potrawy i przetwory owocowo-warzywne, wyroby garmazeryjne na bazie ryb, **30** sosy i przyprawy, **43** usługi gastronomiczne i restauracyjne.

(111) **165591** (220) 2002 03 19 (210) 247943
 (151) 2005 05 12 (441) 2002 09 23
 (732) Pollena Spółka z o.o., Warszawa, PL.
 (540) SMS

(510), (511) **03** środki wybielające i inne substancje stosowane w praniu, środki czyszczące, polerujące i ścierające, mydła, środki perfumeryjne, olejki eteryczne, kosmetyki, płyny do pielęgnacji włosów, środki do czyszczenia zębów, **05** produkty weterynaryjne i sanitarne, środki odkażające, środki do niszczenia robactwa, środki grzybobójcze, środki chwastobójcze.

(111) **165592** (220) 2002 03 28 (210) 248409
 (151) 2005 06 02 (441) 2002 10 07
 (732) Instytut Biotechnologii Surowic i Szczepionek BIOMED Spółka Akcyjna, Kraków, PL.
 (540)

Sporal

(531) 27.5

(510), (511) **05** preparaty do mikrobiologicznej oceny skuteczności sterylizacji termicznej.

(111) **165593** (220) 2002 03 28 (210) 248410
 (151) 2005 06 02 (441) 2002 10 07
 (732) Instytut Biotechnologii Surowic i Szczepionek BIOMED Spółka Akcyjna, Kraków, PL.
 (540)

Polyvaccinum

(531) 27.5

(510), (511) **05** szczepionki bakteryjne w postaci płynnej w różnych stężeniach: submite, mite, forte.

(111) **165594** (220) 2002 03 28 (210) 248411
 (151) 2005 06 02 (441) 2002 10 07
 (732) Instytut Biotechnologii Surowic i Szczepionek BIOMED Spółka Akcyjna, Kraków, PL.
 (540)

Catalet

(531) 27.5

(510), (511) **05** szczepionki do odczulania z pyłku roślinnego.

(111) **165595** (220) 2002 04 02 (210) 248575
 (151) 2005 06 28 (441) 2002 10 07
 (732) Kuzak Tadeusz, Kmieciak Andrzej, Wilczyńska-Maj Krystyna,
 COGISOFT Systemy Komputerowe, Kraków, PL.
 (540)



Kolory znaku: biały, błękitny

(531) 26.1, 26.2, 26.11, 29.1

(510), (511) **09** komputery, programy komputerowe, systemy komputerowe, instalacje kablowe dla komputerów i systemów komputerowych, **38** usługi w zakresie przekazywania informacji poprzez sieci komputerowe, poczta elektroniczna, **42** programowanie komputerowe, projektowanie komunikacji systemów komputerowych, doradztwo w zakresie wprowadzania automatyzacji prac biurowych, usługi projektowania serwisów www, zapewnianie dostępu do internetu, usługi udostępniania serwera.

(111) **165596** (220) 2002 04 02 (210) 248576
 (151) 2005 06 28 (441) 2002 10 07
 (732) Kuzak Tadeusz, Kmieciak Andrzej, Wilczyńska-Maj
 Krystyna, COGISOFT Systemy Komputerowe, Kraków, PL.
 (540)



Kolory znaku: błękitny, biały

(531) 26.1, 26.2, 26.11, 29.1

(510), (511) **09** komputery, programy komputerowe, systemy komputerowe, instalacje kablowe dla komputerów i systemów komputerowych, **38** usługi w zakresie przekazywania informacji poprzez sieci komputerowe, poczta elektroniczna, **42** programowanie komputerowe, projektowanie komunikacji systemów komputerowych, doradztwo w zakresie wprowadzania automatyzacji prac biurowych, usługi projektowania serwisów www, zapewnianie dostępu do internetu, usługi udostępniania serwera.

(111) **165597** (220) 2002 04 05 (210) 248747
 (151) 2005 08 05 (441) 2002 10 07
 (732) Fabryka Farb i Lakierów „ŚNIEŻKA” Spółka Akcyjna,
 Lubzina, PL.
 (540) ŚNIEŻYNKA

(510), (511) **03** środki do czyszczenia i pielęgnacji powierzchni drewnianych i drewnopochodnych oraz ceramiki i tworzyw sztucznych.

(111) **165598** (220) 2002 04 22 (210) 249538
 (151) 2005 07 05 (441) 2002 11 04
 (732) DR.SCHUMACHER GMBH HYGIENE + Desinfektion,
 Melsungen, DE.
 (540)

DESCOMAN

(531) 27.5.1

(510), (511) **03** środki perfumeryjne, myjące, czyszczące, mydła i detergenty, do pielęgnacji włosów, do czyszczenia zębów, dezodoranty osobiste, wody kolońskie, preparaty myjące i czyszczące, produkty kosmetyczne, **05** produkty farmaceutyczne weterynaryjne i sanitarne, substancje dietetyczne dla celów leczniczych, żyw-

ność dla niemowląt, plastry, materiały opatrunkowe, środki odkażające, środki do zwalczania robactwa, fungicydy, herbicydy, **23** przędza i nici dla włókiennictwa.

(111) **165599** (220) 2002 04 25 (210) 249688
 (151) 2005 08 25 (441) 2002 11 04
 (732) „TORAM” Marek Wysiński i Tomasz Wysiński, Piastów, PL.
 (540)

TORAM

Kolory znaku: niebieski, czerwony

(531) 27.5, 29.1

(510), (511) **16** grafiki, reprodukcje, ramki do fotografii, **20** listwy, ramy do obrazów, lustra, meble, **40** oprawa, pozłacanie, **41** organizacja wystaw kulturalnych (galerie).

(111) **165600** (220) 2002 04 30 (210) 249927
 (151) 2005 08 17 (441) 2002 11 04
 (732) Jack Daniel's Properties, Inc. (a Delaware corporation), San
 Rafael, US.
 (540)



(531) 26.1, 27.1, 27.5

(510), (511) **25** obuwie, nakrycia głowy, czapki, kapelusze, opaski na głowę, daszki, bandanki, odzież, fartuszki, zarekawki, T-shirty, golfy, koszulki baseballowe, koszulki polo, koszule, topy, koszulki na ramiączka, koszulki bez rękawów, spodnie sportowe, ubrania do joggingu, spodnie, marynarki, kurtki, płaszcze, paski, krawaty, ubiory na szyję, szaliki, szelki, kurtki skórzane.

(111) **165601** (220) 2002 05 09 (210) 250176
 (151) 2005 08 01 (441) 2002 11 18
 (732) Amersham plc., Little Chalfont, GB.
 (540) XENOSPIN

(510), (511) **01** chemikalia i odczynniki chemiczne stosowane w przemyśle, w pracach naukowych i badawczych, preparaty biochemiczne i biologiczne stosowane w przemyśle oraz w pracach naukowych i badawczych, preparaty chemiczne do celów naukowych, preparaty diagnostyczne do celów naukowych, promieniotwórcze pierwiastki, izotopy, preparaty i odczynniki stosowane w przemyśle oraz pracach badawczych i naukowych, **09** aparaty i przyrządy stosowane w pracach naukowych, badaniach i w przemyśle, aparaty i przyrządy pomiarowe, aparaty i przyrządy obrazujące, aparaty i przyrządy radiologiczne do celów innych niż medyczne, komputery i drukarki oraz oprogramowanie i programy komputerowe stosowane z nimi, naczynia szklane zawarte w klasie 9, części i osprzęt do wszystkich wyżej wymienionych towarów, **10** aparaty i instrumenty chirurgiczne, medyczne, dentystryczne i weterynaryjne, zestawy diagnostyczne do testowania w celach medycznych, aparaty i instrumenty do diagnostyki medycznej, aparaty radiologiczne do celów diagnostycznych i medycznych, medyczne aparaty rentgenowskie oraz części i osprzęt do wyżej wymienionych towarów, **41** usługi edukacyjne w dziedzinie obrazowania i diagnostyki medycznej, prowadzenie seminariów, konferencji, sympozjów i warsztatów szkoleniowych odnoszących się do przemysłu farmaceutycznego i przeznaczonych dla lekarzy i pracowników firm farmaceutycznych, usługi szkoleniowe dotyczące wyżej wymienionych, **42** usługi badawcze i rozwojowe, usługi konsultacyjne dotyczące badań chemicznych i farmaceuty-

cznych, usługi konsultacyjne dotyczące wynalazków i oceny leków oraz związków posiadających właściwości diagnostyczne, profilaktyczne i/lub terapeutyczne, pomoc techniczna w dziedzinie farmaceutycznej i nauk biologicznych, usługi analityczne w dziedzinie medycyny, preparatów farmaceutycznych i biochemii, usługi naukowe w dziedzinie biotechnologii, usługi doradcze odnoszące się do wyżej wymienionych, **44** medyczne usługi diagnostyczne, usługi w zakresie obrazowania medycznego.

(111) **165602** (220) 2002 05 09 (210) 250177
(151) 2005 08 01 (441) 2002 11 18
(732) Amersham plc., Little Chalfont, GB.

(540) HELISPIN

(510), (511) **01** chemikalia i odczynniki chemiczne stosowane w przemyśle, w pracach naukowych i badawczych, preparaty biochemiczne i biologiczne stosowane w przemyśle oraz w pracach naukowych i badawczych, preparaty chemiczne do celów naukowych, preparaty diagnostyczne do celów naukowych, promienio-twórcze pierwiastki, izotopy, preparaty i odczynniki stosowane w przemyśle oraz pracach badawczych i naukowych, **09** aparaty i przyrządy stosowane w pracach naukowych, badaniach i w przemyśle, aparaty i przyrządy pomiarowe, aparaty i przyrządy obrazujące, aparaty i przyrządy radiologiczne do celów innych niż medyczne, komputery i drukarki oraz oprogramowanie i programy komputerowe stosowane z nimi, naczynia szklane zawarte w klasie 9, części i osprzęt do wszystkich wyżej wymienionych towarów, **10** aparaty i instrumenty chirurgiczne, medyczne, dentystyczne i weterynaryjne, zestawy diagnostyczne do testowania w celach medycznych, aparaty i instrumenty do diagnostyki medycznej, aparaty radiologiczne do celów diagnostycznych i medycznych, medyczne aparaty rentgenowskie oraz części i osprzęt do wyżej wymienionych towarów, **41** usługi edukacyjne w dziedzinie obrazowania i diagnostyki medycznej, prowadzenie seminariów, konferencji, sympozjów i warsztatów szkoleniowych odnoszących się do przemysłu farmaceutycznego i przeznaczonych dla lekarzy i pracowników firm farmaceutycznych, usługi szkoleniowe dotyczące wyżej wymienionych, **42** usługi badawcze i rozwojowe, usługi konsultacyjne dotyczące badań chemicznych i farmaceutycznych, usługi konsultacyjne dotyczące wynalazków i oceny leków oraz związków posiadających właściwości diagnostyczne, profilaktyczne i/lub terapeutyczne, pomoc techniczna w dziedzinie farmaceutycznej i nauk biologicznych, usługi analityczne w dziedzinie medycyny, preparatów farmaceutycznych i biochemii, usługi naukowe w dziedzinie biotechnologii, usługi doradcze odnoszące się do wyżej wymienionych, **44** medyczne usługi diagnostyczne, usługi w zakresie obrazowania medycznego.

(111) **165603** (220) 2002 05 09 (210) 250178
(151) 2005 08 01 (441) 2002 11 18
(732) Alpharma Inc (a Delaware corporation), Fort Lee, US.

(540) BACIVET

(510), (511) **05** preparaty weterynaryjne.

(111) **165604** (220) 2002 05 10 (210) 250197
(151) 2005 08 02 (441) 2002 11 18
(732) PPH Czapla i Spółka Zbigniew Czapla, Irena Czapla, Olsztyn, PL.

(540)



Kolory znaku: czarny, żółty, niebieski
(531) 3.7, 26.1, 27.5, 29.1

(510), (511) **06** metalowe: balustrady, barierki, poręcze, stelaże do biurek i stołów oraz metalowe akcesoria do mebli, **19** ścianki działowe, **20** regały metalowe, meble: biurowe, sklepowe, kuchenne, mieszkaniowe, szkolne, kawiarniane, gabinetowe oraz do banków.

(111) **165605** (220) 2002 05 13 (210) 250302
(151) 2005 06 28 (441) 2002 11 18
(732) CENTRALVET S.p.A., Agrate Brianza (MI), IT.

(540) ADIUSOL

(510), (511) **31** żywność dla zwierząt.

(111) **165606** (220) 2002 05 15 (210) 250392
(151) 2005 06 23 (441) 2002 11 18
(732) HUMAX Co., Ltd., Yougin City, Kyonggi-Do, KR.

(540)

HUMAX

Kolory znaku: niebieski

(531) 27.5, 29.1

(510), (511) **09** odbiorniki telewizyjnych programów satelitar-nych, odbiorniki audio i wideo, odtwarzacze DVD, satelitarny sprzęt do określania położenia obiektów powietrznych i lądowych, odtwarzacze CD, przenośny sprzęt łącznościowy, radary, domofony, faksy, odtwarzacze plików MP3.

(111) **165607** (220) 2002 06 03 (210) 251105
(151) 2005 07 22 (441) 2002 12 16
(732) Przedsiębiorstwo Produkcyjno-Handlowe COSSO sp.j.

M.Szumelda, Stalowa Wola, PL.

(540)

COSSO

Kolory znaku: zielony

(531) 27.5, 29.1

(510), (511) **01** bentonity, **06** kule stalowe, cylpepsy stalowe, odkuwki stalowe, pręty stalowe, kęsy stalowe, kęsiska stalowe, pręty walcowane, blachy walcowane, żelazostopy, elektrody grafitowe, śrutę stalowe i stalowne, surówka żelaza.

(111) **165608** (220) 2002 06 03 (210) 251117
(151) 2005 07 27 (441) 2002 12 16
(732) Przedsiębiorstwo Produkcyjno-Handlowe „SAN-DAL”

Małgorzata Hoffmann, Zbigniew Hoffmann., PL.

(540) ORZEŁ PRZEDSIĘBIORCZOŚCI

(510), (511) **41** organizacja konkursu.

(111) **165609** (220) 2002 06 12 (210) 251513
(151) 2005 08 03 (441) 2002 12 16
(732) Firma Dystrybucyjno-Serwisowa „KORYCKI” Zbigniew Korycki, Grudziądz, PL.

(540)



Kolory znaku: czekoladowy i odcienie, jasnokremowy, malinowy, kremowy, żółty, czerwony, biały, czarny

(531) 1.15, 8.1, 27.5, 29.1

(510), (511) **30** wafle w czekoladzie z nadzieniem kremowym.

(111) **165610** (220) 2002 06 12 (210) 251514
 (151) 2005 08 03 (441) 2002 12 16
 (732) Firma Dystrybucyjno-Serwisowa „KORYCKI” Zbigniew Korycki, Grudziądz, PL.
 (540)



Kolory znaku: żółty, amarantowy
 (531) 2.9, 27.5, 29.1

(510), (511) **30** wyroby cukiernicze, wafle w czekoladzie z nadzieniem kremowym.

(111) **165611** (220) 2002 07 12 (210) 252735
 (151) 2005 08 23 (441) 2003 01 13
 (732) „MASPEX WADOWICE” Spółka z o.o., Wadowice, PL.
 (540)



Kolory znaku: biały, zielony, ciemnozielony, jasnozielony
 (531) 27.5, 29.1

(510), (511) **29** jogurty, chipsy ziemniaczane, chipsy owocowe, **30** kawa, herbata, kakao, czekolada, napoje na bazie kawy, napoje na bazie kakao, napoje na bazie czekolady, czekolada pitna, gorąca czekolada, aromatyzowana czekolada pitna, miód, słodycze, cukierki, cukierki twarde, landrynki, cukierki z witaminami, drażetki polerowane, biszkopty, bułeczki słodkie, bułki, chleb, chleb bezdrożdżowy, pieczywo chrupkie, ciasto na ciastka, herbatniki, keks ryżowy, krakersy, suchary, produkty zbożowe, wyroby piekarnicze, ciastkarskie, mączne, ciastka, wyroby cukiernicze, wyroby z kakao, jogurt mrożony, **31** ziarna zbóż, **32** napoje instant, napoje bezalkoholowe, wody mineralne, soki, soki marchwiowe, soki owocowe, soki przecierowe, soki wieloowocowe, napoje owocowe, syropy, nektary.

(111) **165612** (220) 2002 07 12 (210) 252736
 (151) 2005 08 23 (441) 2003 01 13
 (732) „MASPEX WADOWICE” Spółka z o.o., Wadowice, PL.
 (540) TYMBARK LIFE

(510), (511) **29** jogurty, chipsy ziemniaczane, chipsy owocowe, **30** kawa, herbata, kakao, czekolada, napoje na bazie kawy, napoje na bazie kakao, napoje na bazie czekolady, czekolada pitna, gorąca czekolada, aromatyzowana czekolada pitna, miód, słodycze, cukierki, cukierki twarde, landrynki, cukierki z witaminami, drażetki polerowane, biszkopty, bułeczki słodkie, bułki, chleb, chleb bezdrożdżowy, pieczywo chrupkie, ciasto na ciastka, herbatniki, keks ryżowy, krakersy, suchary, produkty zbożowe, wyroby piekarnicze, ciastkarskie, mączne, ciastka, wyroby cukiernicze, wyroby z kakao, jogurt mrożony, **31** ziarna zbóż, **32** napoje instant, napoje bezalkoholowe, wody mineralne, soki, soki marchwiowe, soki owocowe, soki przecierowe, soki wieloowocowe, napoje owocowe, syropy, nektary.

(111) **165613** (220) 2002 07 12 (210) 252737
 (151) 2005 08 23 (441) 2003 01 13
 (732) „MASPEX WADOWICE” Spółka z o.o., Wadowice, PL.

(540)



Kolory znaku: zielono-brązowy, zielony, biały, ciemnozielony, czerwony, żółty, jasnozielony

(531) 5.7, 25.1, 27.5, 29.1

(510), (511) **29** jogurty, chipsy ziemniaczane, chipsy owocowe, **30** kawa, herbata, kakao, czekolada, napoje na bazie kawy, napoje na bazie kakao, napoje na bazie czekolady, czekolada pitna, gorąca czekolada, aromatyzowana czekolada pitna, miód, słodycze, cukierki, cukierki twarde, landrynki, cukierki z witaminami, drażetki polerowane, biszkopty, bułeczki słodkie, bułki, chleb, chleb bezdrożdżowy, pieczywo chrupkie, ciasto na ciastka, herbatniki, keks ryżowy, krakersy, suchary, produkty zbożowe, wyroby piekarnicze, ciastkarskie, mączne, ciastka, wyroby cukiernicze, wyroby z kakao, jogurt mrożony, **31** ziarna zbóż, **32** napoje instant, napoje bezalkoholowe, wody mineralne, soki, soki marchwiowe, soki owocowe, soki przecierowe, soki wieloowocowe, napoje owocowe, syropy, nektary.

(111) **165614** (220) 2002 07 12 (210) 252738
 (151) 2005 08 23 (441) 2003 01 13
 (732) „MASPEX WADOWICE” Spółka z o.o., Wadowice, PL.
 (540)



Kolory znaku: zielony, biały, ciemnozielony, jasnozielony, czerwony, żółty, czerwono-pomarańczowy, brązowy, zielono-żółty

(531) 5.7, 25.1, 27.5, 29.1

(510), (511) **29** jogurty, chipsy ziemniaczane, chipsy owocowe, **30** kawa, herbata, kakao, czekolada, napoje na bazie kawy, napoje na bazie kakao, napoje na bazie czekolady, czekolada pitna, gorąca czekolada, aromatyzowana czekolada pitna, miód, słodycze, cukierki, cukierki twarde, landrynki, cukierki z witaminami, drażetki polerowane, biszkopty, bułeczki słodkie, bułki, chleb, chleb bezdrożdżowy, pieczywo chrupkie, ciasto na ciastka, herbatniki, keks ryżowy, krakersy, suchary, produkty zbożowe, wyroby piekarnicze, ciastkarskie, mączne, ciastka, wyroby cukiernicze, wyroby z kakao, jogurt mrożony, **31** ziarna zbóż, **32** napoje instant, napoje bezalkoholowe, wody mineralne, soki, soki marchwiowe, soki owocowe, soki przecierowe, soki wieloowocowe, napoje owocowe, syropy, nektary.

(111) **165615** (220) 2002 07 12 (210) 252739
 (151) 2005 08 23 (441) 2003 01 13
 (732) „MASPEX WADOWICE” Spółka z o.o., Wadowice, PL.
 (540)



Kolory znaku: zielony, biały, ciemnozielony, czerwony, żółty, czerwono-żółty, brązowy, zielono-żółty, jasnozielony

(531) 5.7, 25.1, 27.5, 29.1

(510), (511) **29** jogurty, chipsy ziemniaczane, chipsy owocowe, **30** kawa, herbata, kakao, czekolada, napoje na bazie kawy, napoje na bazie kakao, napoje na bazie czekolady, czekolada pitna, gorąca czekolada, aromatyzowana czekolada pitna, miód, słodycze, cukierki, cukierki twarde, landrynki, cukierki z witaminami, drażetki polerowane, biszkopty, bułeczki słodkie, bułki, chleb, chleb bezdrożdżowy, pieczywo chrupkie, ciasto na ciastka, herbatniki, keks ryżowy, krakersy, suchary, produkty zbożowe, wyroby piekarnicze, ciastkarskie, mączne, ciastka, wyroby cukiernicze, wyroby z kakao, jogurt mrożony, **31** ziarna zbóż, **32** napoje instant, napoje bezalkoholowe, wody mineralne, soki, soki marchwiowe, soki owocowe, soki przecierowe, soki wieloowocowe, napoje owocowe, syropy, nektary.

(111) **165616** (220) 2002 07 12 (210) 252740
(151) 2005 08 23 (441) 2003 01 13
(732) „MASPEX WADOWICE” Spółka z o.o., Wadowice, PL.
(540)



Kolory znaku: zielony, biały, ciemnozielony, jasnozielony, czerwony, żółty, pomarańczowy
(531) 5.7, 25.1, 27.5, 29.1

(510), (511) **29** jogurty, chipsy ziemniaczane, chipsy owocowe, **30** kawa, herbata, kakao, czekolada, napoje na bazie kawy, napoje na bazie kakao, napoje na bazie czekolady, czekolada pitna, gorąca czekolada, aromatyzowana czekolada pitna, miód, słodycze, cukierki, cukierki twarde, landrynki, cukierki z witaminami, drażetki polerowane, biszkopty, bułeczki słodkie, bułki, chleb, chleb bezdrożdżowy, pieczywo chrupkie, ciasto na ciastka, herbatniki, keks ryżowy, krakersy, suchary, produkty zbożowe, wyroby piekarnicze, ciastkarskie, mączne, ciastka, wyroby cukiernicze, wyroby z kakao, jogurt mrożony, **31** ziarna zbóż, **32** napoje instant, napoje bezalkoholowe, wody mineralne, soki, soki marchwiowe, soki owocowe, soki przecierowe, soki wieloowocowe, napoje owocowe, syropy, nektary.

(111) **165617** (220) 2002 07 12 (210) 252741
(151) 2005 08 23 (441) 2003 01 13
(732) „MASPEX WADOWICE” Spółka z o.o., Wadowice, PL.
(540)



Kolory znaku: zielony, biały, ciemnozielony, czerwony, żółty, czerwono-żółty, brązowy, pomarańczowy, jasnozielony
(531) 5.7, 25.1, 27.5, 29.1

(510), (511) **29** jogurty, chipsy ziemniaczane, chipsy owocowe, **30** kawa, herbata, kakao, czekolada, napoje na bazie kawy, napoje na bazie kakao, napoje na bazie czekolady, czekolada pitna, gorąca czekolada, aromatyzowana czekolada pitna, miód, słodycze, cukierki, cukierki twarde, landrynki, cukierki z witaminami, drażetki polerowane, biszkopty, bułeczki słodkie, bułki, chleb, chleb bezdrożdżowy, pieczywo chrupkie, ciasto na ciastka, herbatniki, keks ryżowy, krakersy, suchary, produkty zbożowe, wyroby piekarnicze, ciastkarskie, mączne, ciastka, wyroby cukiernicze, wyroby z kakao, jogurt mrożony, **31** ziarna zbóż, **32** napoje instant, napoje

bezalkoholowe, wody mineralne, soki, soki marchwiowe, soki owocowe, soki przecierowe, soki wieloowocowe, napoje owocowe, syropy, nektary.

(111) **165618** (220) 2002 07 12 (210) 252742
(151) 2005 08 23 (441) 2003 01 13
(732) „MASPEX WADOWICE” Spółka z o.o., Wadowice, PL.
(540)



Kolory znaku: zielony, biały, ciemnozielony, jasnozielony, czerwony, żółty, czerwono-żółty, brązowy

(531) 5.3, 5.7, 25.1, 27.5, 29.1

(510), (511) **29** jogurty, chipsy ziemniaczane, chipsy owocowe, **30** kawa, herbata, kakao, czekolada, napoje na bazie kawy, napoje na bazie kakao, napoje na bazie czekolady, czekolada pitna, gorąca czekolada, aromatyzowana czekolada pitna, miód, słodycze, cukierki, cukierki twarde, landrynki, cukierki z witaminami, drażetki polerowane, biszkopty, bułeczki słodkie, bułki, chleb, chleb bezdrożdżowy, pieczywo chrupkie, ciasto na ciastka, herbatniki, keks ryżowy, krakersy, suchary, produkty zbożowe, wyroby piekarnicze, ciastkarskie, mączne, ciastka, wyroby cukiernicze, wyroby z kakao, jogurt mrożony, **31** ziarna zbóż, **32** napoje instant, napoje bezalkoholowe, wody mineralne, soki, soki marchwiowe, soki owocowe, soki przecierowe, soki wieloowocowe, napoje owocowe, syropy, nektary.

(111) **165619** (220) 2002 07 12 (210) 252743
(151) 2005 08 23 (441) 2003 01 13
(732) „MASPEX WADOWICE” Spółka z o.o., Wadowice, PL.
(540)



Kolory znaku: zielony, biały, ciemnozielony, jasnozielony, czerwony, żółty, zielono-żółty, brązowy, fioletowy

(531) 5.7, 27.5, 29.1

(510), (511) **29** jogurty, chipsy ziemniaczane, chipsy owocowe, **30** kawa, herbata, kakao, czekolada, napoje na bazie kawy, napoje na bazie kakao, napoje na bazie czekolady, czekolada pitna, gorąca czekolada, aromatyzowana czekolada pitna, miód, słodycze, cukierki, cukierki twarde, landrynki, cukierki z witaminami, drażetki polerowane, biszkopty, bułeczki słodkie, bułki, chleb, chleb bezdrożdżowy, pieczywo chrupkie, ciasto na ciastka, herbatniki, keks ryżowy, krakersy, suchary, produkty zbożowe, wyroby piekarnicze, ciastkarskie, mączne, ciastka, wyroby cukiernicze, wyroby z kakao, jogurt mrożony, **31** ziarna zbóż, **32** napoje instant, napoje bezalkoholowe, wody mineralne, soki, soki marchwiowe, soki owocowe, soki przecierowe, soki wieloowocowe, napoje owocowe, syropy, nektary.

(111) **165620** (220) 2002 07 12 (210) 252744
(151) 2005 08 23 (441) 2003 01 13
(732) „MASPEX WADOWICE” Spółka z o.o., Wadowice, PL.

(540)



Kolory znaku: zielony, biały, ciemnozielony, jasnozielony, czerwony, żółty, zielono-żółty

(531) 5.7, 27.5, 29.1

(510), (511) **29** jogurty, chipsy ziemniaczane, chipsy owocowe, **30** kawa, herbata, kakao, czekolada, napoje na bazie kawy, napoje na bazie kakao, napoje na bazie czekolady, czekolada pitna, gorąca czekolada, aromatyzowana czekolada pitna, miód, słodycze, cukierki, cukierki twarde, landrynki, cukierki z witaminami, drażetki polerowane, biszkopty, bułeczki słodkie, bułki, chleb, chleb bezdrożdżowy, pieczywo chrupkie, ciasto na ciastka, herbatniki, keksy ryżowy, krakersy, suchary, produkty zbożowe, wyroby piekarnicze, ciastkarskie, mączne, ciastka, wyroby cukiernicze, wyroby z kakao, jogurt mrożony, **31** ziarna zbóż, **32** napoje instant, napoje bezalkoholowe, wody mineralne, soki, soki marchwiowe, soki owocowe, soki przecierowe, soki wieloowocowe, napoje owocowe, syropy, nektary.

(111) **165621** (220) 1998 11 27 (210) 194957

(151) 2005 06 06

(732) Lubelskie Zakłady Przemysłu Spirytusowego „POLMOS” Spółka Akcyjna, Lublin, PL.

(540) szarlott żubrowa

(510), (511) **33** wyroby alkoholowe.(111) **165622** (220) 2001 04 24 (210) 234896

(151) 2005 06 02

(732) PROBABA Spółka z o.o., Kraków, PL.

(540) PROBABA

(510), (511) **10** butelki dla niemowląt, smoczki do butelek dla niemowląt, gryzaki dla ząbkujących dzieci, przyrządy do karmienia piersią, smoczki, **12** wózki dla dzieci, przykrycia wózków dziecięcych, krzeselka i foteliki bezpieczeństwa dla dzieci do pojazdów, **20** chodziki dla dzieci, kołyski dziecięce, krzesła wysokie dla dzieci, leżaki, kojce dla niemowląt, meble dla dzieci, poduszki, pojemniki na zabawki, **24** bielizna pościelowa dla dzieci, bielizna kąpielowa, prześcieradła, ręczniki tekstylne, **25** pieluchy z materiałów tekstylnych, rajtuzy, skarpety, slipy, suknie, spódnice, śliniaki niepapierowe, śpioszki dziecięce, trykoty, wyprawka dziecięca.

(111) **165623** (220) 2001 12 10 (210) 244079

(151) 2005 06 06

(441) 2002 06 17

(732) „SAKCES-centre” Jacek Szwarzewski, Błonie, PL.

(540)



Kolory znaku: ciemno brązowo-szary, czarny, biały

(531) 26.1, 27.5, 29.1

(510), (511) **18** aktówki, kufry, parasole, pasy skórzane, torby podróżne, plecaki, torebki, portmonetki, portfele, sakiewki, torby na zakupy, tornistry, walizy, walizki.

(111) **165624** (220) 2001 12 10 (210) 244081

(151) 2005 06 06

(441) 2002 06 17

(732) „SAKCES-centre” Jacek Szwarzewski, Błonie, PL.

(540)



Kolory znaku: niebieski, biały, czarny, czerwony

(531) 5.3, 26.1, 27.5, 29.1

(510), (511) **18** aktówki, kufry, parasole, pasy skórzane, torby podróżne, plecaki, torebki, portmonetki, portfele, sakiewki, torby na zakupy, tornistry, walizy, walizki.

(111) **165625** (220) 2002 01 14 (210) 245178

(151) 2005 06 29

(441) 2002 07 15

(732) NGV AUTOGAS Spółka z o.o., Kraków, PL.

(540)



Kolory znaku: niebieski, czarny, biały

(531) 26.4, 26.11, 27.5, 29.1

(510), (511) **01** gazy techniczne, **04** paliwa, **07** maszyny, silniki, mechanizmy sprzęgania i napędu stosowane w urządzeniach do sprężania gazów, **12** pojazdy, **37** naprawy maszyn i urządzeń sprężających gazy, naprawa pojazdów zasilanych gazem, **42** usługi ochrony środowiska.

(111) **165626** (220) 2002 02 12 (210) 246321

(151) 2005 06 28

(441) 2002 08 26

(732) Dzielnicowe Centrum Promocji Kultury, Warszawa, PL.

(540) Formacja Tańców latynoamerykańskich Kamion Dance

(510), (511) **41** usługi organizacji i produkcji widowisk i przedstawień, edukacyjne, nauki tańca, treningi praktyczne, pokazów, rozrywki, organizowania zabaw, bali, organizowania wakacji i obozów (za wyjątkiem zakwaterowania).

(111) **165627** (220) 2002 03 13 (210) 247622

(151) 2005 06 03

(441) 2002 09 23

(732) Przedsiębiorstwo Handlowo Usługowe „Professional Auto Systems” Agnieszka Kacprowicz, Arkadiusz Pruszczyński, Włocławek, PL.

(540)



(531) 3.9

(510), (511) **09** systemy audio, **37** montaż i serwis systemów audio, **42** projektowanie systemów audio.

(111) **165628** (220) 2002 03 18 (210) 247834

(151) 2005 06 03

(441) 2002 09 23

(732) Marma Polskie Folie Spółka z o.o., Rzeszów, PL.

(540)



Kolory znaku: pomarańczowy, granatowy, biały

(531) 26.11, 27.5, 29.1

(510), (511) **17** wysokoparoprzepuszczalne folie z tworzyw sztucznych do izolacji budynków.

(111) **165629** (220) 2002 03 18 (210) 247846
 (151) 2005 06 06 (441) 2002 09 23
 (732) Firma Handlowa Import-Export „TAKO” A. Kowacki, S. Wolski spółka jawna, Siedliszowice, PL.
 (540)



Kolory znaku: błękitny, niebieski, biały
 (531) 1.15, 25.1, 27.5, 29.1
 (510), (511) **32** naturalne wody pitne, stołowe, naturalne wody źródlane, mineralne wody mieszane, naturalne wody mineralne, **39** dystrybucja wody.

(111) **165630** (220) 2002 03 18 (210) 247847
 (151) 2005 06 06 (441) 2002 09 23
 (732) Firma Handlowa Import-Export „TAKO” A. Kowacki, S. Wolski spółka jawna, Siedliszowice, PL.
 (540)



Kolory znaku: niebieski
 (531) 24.17, 27.5, 29.1
 (510), (511) **32** naturalne wody pitne, stołowe, naturalne wody źródlane, mineralne wody mieszane, naturalne wody mineralne, **39** dystrybucja wody.

(111) **165631** (220) 2004 08 06 (210) 284088
 (151) 2005 06 06 (441) 2004 11 15
 (732) „PLENUS” G. Bomba i J. Bomba Spółka Jawna, Słocina, PL.
 (540)



Kolory znaku: żółty, czarny, pomarańczowy, bordowy
 (531) 2.3.1, 26.1.2, 26.13.25, 29.1.11, 29.1.14
 (510), (511) **33** wina.

(111) **165632** (220) 2002 03 20 (210) 248011
 (151) 2005 06 14 (441) 2002 09 23
 (732) CADBURY WEDEL Sp. z o.o., Warszawa, PL.
 (540) E. WEDEL KOMPLEMENT
 (510), (511) **30** czekolada, wyroby czekoladowe, słodczyce.

(111) **165633** (220) 2002 03 21 (210) 248061
 (151) 2005 06 06 (441) 2002 09 23
 (732) Przedsiębiorstwo Produkcji Piekarskiej „henpol” Henryk Kusiewicz, Kraków, PL.

(540)



Kolory znaku: beżowy, czerwony, czarny
 (531) 1.1, 26.1, 27.5, 29.1
 (510), (511) **30** pieczywo cukiernicze.

(111) **165634** (220) 2002 04 08 (210) 248876
 (151) 2005 05 30 (441) 2002 10 21
 (732) Laboratorium Rafał Maciej Jędras, Kraków, PL.
 (540)



Kolory znaku: ciemnoszary, biały, szary
 (531) 1.3, 26.1, 27.5, 29.1
 (510), (511) **09** filmy naświetlone, animowane, fabularne, reklamowe, dokumentalne, kasety video, produkty na nośnikach optycznych i magnetycznych, **16** albumy, książki, czasopisma, pisma ulotne, plakaty, fotografie, broszury, foldery reklamowe, katalogi, afisze, gazety, kalendarze, **35** usługi reklamowe, prowadzenie agencji reklamowych, produkcja filmów reklamowych, produkcja reklam telewizyjnych, kinowych, radiowych, dystrybucja filmów reklamowych, kojarzenie kontrahentów, usługi marketingowe, fotokopiowanie, organizowanie wystaw, targów, przeglądów w celach handlowych lub reklamowych, **41** produkcja filmów, prowadzenie agencji artystycznych, organizowanie festiwali, usługi wydawnicze, usługi w zakresie fotografii artystycznej i dokumentalnej, **42** pośrednictwo w obrocie prawami autorskimi, projektowanie opakowań, usługi graficzne, opracowywanie zasad komunikacji wizualnej.

(111) **165635** (220) 2002 04 08 (210) 248877
 (151) 2005 05 30 (441) 2002 10 21
 (732) Laboratorium Rafał Maciej Jędras, Kraków, PL.
 (540)



Kolory znaku: niebieski, biały, szary
 (531) 1.3, 26.1, 27.5, 29.1
 (510), (511) **09** filmy naświetlone, animowane, fabularne, reklamowe, dokumentalne, kasety video, produkty na nośnikach optycznych i magnetycznych, **16** albumy, książki, czasopisma, pisma ulotne, plakaty, fotografie, broszury, foldery reklamowe, katalogi, afisze, gazety, kalendarze, **35** usługi reklamowe, prowadzenie agencji reklamowych, produkcja filmów reklamowych, produkcja reklam telewizyjnych, kinowych, radiowych, dystrybucja filmów reklamowych, kojarzenie kontrahentów, usługi marketingowe, fotokopiowanie, organizowanie wystaw, targów, przeglądów w celach handlowych lub reklamowych, **41** produkcja filmów, prowadzenie agencji artystycznych, organizowanie festiwali, usługi wydawnicze, usługi w zakresie fotografii artystycznej i dokumentalnej, **42** pośrednictwo w obrocie prawami autorskimi, projektowanie opakowań, usługi graficzne, opracowywanie zasad komunikacji wizualnej.

(111) **165636** (220) 2002 04 15 (210) 249210
 (151) 2005 06 23 (441) 2002 10 21

(732) PLENUS Grażyna Bomba i Janusz Bomba Spółka Jawna, Rzeszów, PL.

(540) plenus

(510), (511) **32** napoje bezalkoholowe, piwa, soki owocowe i warzywne, wody gazowane i niegazowane, **33** alkohole, wina, wódki, wyciągi z owoców z alkoholem, **35** usługi w zakresie: badania rynku, informacji handlowej, marketingu, prowadzenia agencji importowo-eksportowej, reklamy, **39** usługi w zakresie magazynowania towarów, pakowania produktów, transportu samochodowego, **42** usługi w zakresie: ekspertyz inżynierskich, projektowania technicznego, projektowania opakowań, wzornictwa przemysłowego.

(111) **165637** (220) 2002 05 06 (210) 249970
(151) 2005 06 28 (441) 2002 11 18

(732) RAG BILDUNG INTERTRAINING & M.W. RAFIN EUROPEJSKIE STUDIUM MENEDŻERSKIE Spółka z o.o., Sosnowiec, PL.

(540)



Kolory znaku: niebieski, żółty, czarny

(531) 1.1, 26.11, 27.5, 29.1

(510), (511) **35** doradztwo w zakresie organizowania i prowadzenia działalności gospodarczej, zarządzania firmą oraz w zakresie doboru kadr i zarządzania personalnego, prowadzenie biur pośrednictwa pracy i prowadzenia sekretariatów, organizowanie służb informacyjnych na potrzeby działalności gospodarczej, pozyskiwanie i systematyzacja danych do komputerowych baz danych, komputerowe zarządzanie plikami, **41** organizowanie i prowadzenie konferencji, kongresów, sympozjów, seminariów, zjazdów, pracowni specjalistycznych, kursów edukacyjnych, kursów korespondencyjnych, kursów i szkoleń specjalistycznych, w tym do przyuczenia zawodu, działalność edukacyjna w ramach organizacji i prowadzenia placówek szkolnych na poziomie podstawowym, gimnazjalnym, średnim, technicznym, zawodowym i wyższym, poradnictwo zawodowe w zakresie edukacji i kształcenia, organizowanie targów i wystaw z dziedziny kształcenia i edukacji, tłumaczenie tekstów, publikacja, wydawanie i wypożyczanie książek, czasopism, broszur oraz nagrań dźwiękowych, filmów i nagrań video.

(111) **165638** (220) 2002 05 15 (210) 250380
(151) 2005 06 23 (441) 2002 11 18

(732) „FOLSTOP” EXPORT-IMPORT Janusz Rymkiewicz, Wałbrzych, PL.

(540)

FOLSTOP

(531) 27.5

(510), (511) **25** swetry męskie, damskie, koszule, odzież.

(111) **165639** (220) 2002 06 13 (210) 251543
(151) 2005 08 23 (441) 2002 12 16

(732) Zakłady Tworzyw Sztucznych „KATEX” Spółka z o.o., Knurów, PL.

(540)

ZTS ZAKŁADY TWORZYW SZTUCZNYCH
KATEX

(531) 27.5

(510), (511) **20** pojemniki do pakowania z tworzyw sztucznych, meble, **21** pojemniki do użytku w domu lub w kuchni (nie z metali szlachetnych), wianienki dla niemowląt (przenośne), nocniki, kosze na odpadki, miski, doniczki na kwiaty.

(111) **165640** (220) 2002 06 13 (210) 251544
(151) 2005 08 23 (441) 2002 12 16

(732) Biuro Podróży „KORONA TRAVEL” Anna Kubat, Warszawa, PL.

(540)



Kolory znaku: zielony, biały

(531) 1.5, 24.9, 24.15, 27.5, 29.1

(510), (511) **39** działalność biur podróży w związku z organizacją podróży.

(111) **165641** (220) 2001 07 06 (210) 237945
(151) 2005 08 04

(732) DODONI S.C. Zakład Pracy Chronionej Roman Górzyński, Marek Górzyński, Marcin Górzyński, Suchedniów, PL.

(540) energade

(510), (511) **32** napoje bezalkoholowe gazowane i niegazowane, napoje i soki owocowe.

(111) **165642** (220) 2002 05 17 (210) 250519
(151) 2005 06 28 (441) 2002 11 18

(732) Cherokee Inc. (a Delaware corporation), Van Nuys, US.

(540)

CHEROKEE

(531) 27.5

(510), (511) **24** artykuły tekstylne stosowane w gospodarstwie domowym, włączając ręczniki, ściereczki do mycia, prześcieradła, poszewki na poduszki, poszewki ozdobne, narzuty na łóżka, bielizna pościelowa, pokrycia na łóżka, ściereki flanelowe, kołdry, koce, kapy na łóżka, kołdry pikowane, pokrycia na materace, pokrycia na meble, tkaniny zasłonowe, zasłony, firanki, obrusy, bieżniki na stoły, serwetki, maty stołowe (nie z papieru), podkładki tekstylne pod naczynia, bielizna kąpielowa.

(111) **165643** (220) 2002 05 22 (210) 250670
(151) 2005 07 15 (441) 2002 12 02

(732) Destylernia „Polmos” w Krakowie S. A., Kraków, PL.

(540)



Kolory znaku: czarny, złoty, czerwony

(531) 24.1, 25.1, 27.5, 29.1

(510), (511) **33** wódka, napoje alkoholowe.

(111) **165644** (220) 2002 05 29 (210) 250991
(151) 2005 07 20 (441) 2002 12 02

(732) Pfizer Products Inc. (a Connecticut corporation), Groton, US.

(540) PRANITA

(510), (511) **05** preparaty i substancje farmaceutyczne i weterynaryjne.

(111) **165645** (220) 2002 06 05 (210) 251181
 (151) 2005 07 27 (441) 2002 12 16
 (732) Przedsiębiorstwo Usługowo-Handlowe „PIASKOR” Spółka
 Cywilna Mieczysław Siwka, Wojciech Siwka, Bożena Siwka,
 Rafał Siwka, Zgorzelec, PL.
 (540)



Kolory znaku: zielony, żółty

(531) 26.4, 26.11, 27.5, 29.1

(510), (511) **35** prowadzenie sklepu z materiałami budowlanymi i malarskimi, **37** usługi budowlane, zabezpieczenie przed korozją, malowanie, piaskowanie.

(111) **165646** (220) 2002 06 21 (210) 251849
 (151) 2005 08 02 (441) 2002 12 30
 (732) Zakład Krawiectwa Konfekcyjnego „JAK”
 Jerzy Kalinowski, Anna Kalinowska Spółka Jawna, Iława, PL.
 (540)



(531) 27.5

(510), (511) **25** garnitury męskie i chłopięce.

(111) **165647** (220) 2002 06 24 (210) 251963
 (151) 2005 08 03 (441) 2002 12 30
 (732) Harman International Industries, Inc. (a Delaware corporation),
 Northridge, US.
 (540) INFINITY

(510), (511) **09** samochodowe urządzenia audio wspomagające nawigację zawierające dysk optyczny z zarejestrowanymi mapami w formie cyfrowej, upakowanymi zapisami głosu i programami komputerowymi oraz zawierające odtwarzacze dysku optycznego do obsługi algorytmu trasowania ze sztuczną inteligencją sprzęgającego się z wejściem i wyjściem akustycznym głosu prowadzącego pojazd, samochodowe systemy audio składające się z radia, głośników, wzmacniaczy oraz samochodowe łącza skrośne.

(111) **165648** (220) 2002 07 01 (210) 252293
 (151) 2005 08 11 (441) 2003 01 13
 (732) Przedsiębiorstwo Produkcji Farmaceutycznej
 „HASCO-LEK” S.A., Wrocław, PL.
 (540) sercen
 (510), (511) **05** produkty farmaceutyczne.

(111) **165649** (220) 2002 07 01 (210) 252295
 (151) 2005 08 11 (441) 2003 01 13
 (732) Przedsiębiorstwo Produkcji Farmaceutycznej
 „HASCO-LEK” S.A., Wrocław, PL.
 (540) acifolik
 (510), (511) **05** produkty farmaceutyczne.

(111) **165650** (220) 2002 07 10 (210) 252653
 (151) 2005 07 12 (441) 2003 01 13
 (732) Gallaher Limited, Weybridge, GB.

(540)



(531) 24.1, 25.1, 25.7, 26.4, 27.5

(510), (511) **34** tytoń zarówno przetworzony jak nieprzetworzony, tytoń do palenia, tytoń fajkowy, tytoń do ręcznego skręcania, tytoń do żucia, papierosy, cygara, cygaretki, substancje do palenia sprzedawane oddzielnie lub zmieszane z tytoniem, inne niż do celów leczniczych lub medycznych, tabaka, artykuły dla palaczy zawarte w kl. 34, bibułki i ustniki papierosowe, zapalki.

(111) **165651** (220) 2002 07 10 (210) 252656
 (151) 2005 07 08 (441) 2003 01 13
 (732) Gallaher Limited, Weybridge, GB.
 (540)



(531) 1.5, 24.1, 25.1, 27.5

(510), (511) **34** tytoń zarówno przetworzony jak nieprzetworzony, tytoń do palenia, tytoń fajkowy, tytoń do ręcznego skręcania, tytoń do żucia, papierosy, cygara, cygaretki, substancje do palenia sprzedawane oddzielnie lub zmieszane z tytoniem, inne niż do celów leczniczych lub medycznych, tabaka, artykuły dla palaczy zawarte w kl. 34, bibułki i ustniki papierosowe, zapalki.

(111) **165652** (220) 2002 07 10 (210) 252658
 (151) 2005 07 08 (441) 2003 01 13
 (732) Gallaher Limited, Weybridge, GB.
 (540)



(531) 1.5, 24.1, 25.1, 27.5

(510), (511) **34** tytoń zarówno przetworzony jak nieprzetworzony, tytoń do palenia, tytoń fajkowy, tytoń do ręcznego skręcania, tytoń do żucia, papierosy, cygara, cygaretki, substancje do palenia sprzedawane oddzielnie lub zmieszane z tytoniem, inne niż do celów leczniczych lub medycznych, tabaka, artykuły dla palaczy zawarte w kl. 34, bibułki i ustniki papierosowe, zapalki.

(111) **165653** (220) 2002 07 10 (210) 252659
 (151) 2005 07 08 (441) 2003 01 13
 (732) Gallaher Limited, Weybridge, GB.
 (540)



(531) 24.9, 25.1, 27.5

(510), (511) **34** tytoń zarówno przetworzony jak nieprzetworzony, tytoń do palenia, tytoń fajkowy, tytoń do ręcznego skręcania, tytoń do żucia, papierosy, cygara, cygaretki, substancje do palenia sprzedawane oddzielnie lub zmieszane z tytoniem, inne niż do celów leczniczych lub medycznych, tabaka, artykuły dla palaczy zawarte w kl. 34, bibułki i ustniki papierosowe, zapalki.

(111) **165654** (220) 2002 07 10 (210) 252660
(151) 2005 07 08 (441) 2003 01 13
(732) Gallaher Limited, Weybridge, GB.
(540)



(531) 24.1, 24.9, 25.1, 25.7, 27.5

(510), (511) **34** tytoń zarówno przetworzony jak nieprzetworzony, tytoń do palenia, tytoń fajkowy, tytoń do ręcznego skręcania, tytoń do żucia, papierosy, cygara, cygaretki, substancje do palenia sprzedawane oddzielnie lub zmieszane z tytoniem, inne niż do celów leczniczych lub medycznych, tabaka, artykuły dla palaczy zawarte w kl. 34, bibułki i ustniki papierosowe, zapalki.

(111) **165655** (220) 2002 07 10 (210) 252661
(151) 2005 07 27 (441) 2003 01 13
(732) WOSEBA Przedsiębiorstwo
Produkccyjno-Usługowo-Handlowe Sp. z o.o., Odolanów, PL.
(540) BLUE GOLD
(510), (511) **30** kawa naturalna ziarnista, mielona oraz rozpuszczalna.

(111) **165656** (220) 2002 07 10 (210) 252662
(151) 2005 07 27 (441) 2003 01 13
(732) BASF Aktiengesellschaft, Ludwigshafen am Rhein, DE.
(540) MOCARZ
(510), (511) **05** pestycydy, środki do niszczenia szkodników, fungicydy, herbicydy, insektycydy, feromony.

(111) **165657** (220) 2002 07 11 (210) 252679
(151) 2005 07 08 (441) 2003 01 13
(732) Zakład Produkcji Cukierniczej „ESBIS”
Stanisław Śliwowski, Słupsk, PL.
(540) rehotki
(510), (511) **30** wyroby cukiernicze.

(111) **165658** (220) 2002 07 12 (210) 252745
(151) 2005 07 27 (441) 2003 01 13
(732) Lubuska Wytwórnia Wódek Gatunkowych „polmos”
w Zielonej Górze Spółka Akcyjna, Zielona Góra, PL.
(540)



Kolory znaku: terkusowo-zielony, czarny, brązowy
(531) 5.7, 25.1, 26.4, 27.5, 29.1
(510), (511) **33** alkohole.

(111) **165659** (220) 2002 07 12 (210) 252746
(151) 2005 07 27 (441) 2003 01 13
(732) Lubuska Wytwórnia Wódek Gatunkowych „polmos”
w Zielonej Górze Spółka Akcyjna, Zielona Góra, PL.
(540)



Kolory znaku: jasnożółty, czarny, niebieski, żółto-pomarańczowy, ciemnozielony
(531) 5.7, 25.1, 26.4, 27.5, 29.1
(510), (511) **33** alkohole.

(111) **165660** (220) 2002 07 12 (210) 252748
(151) 2005 07 27 (441) 2003 01 13
(732) Lubuska Wytwórnia Wódek Gatunkowych „polmos”
w Zielonej Górze Spółka Akcyjna, Zielona Góra, PL.
(540)



Kolory znaku: brązowo-oliwkowy, czarny, ciemnobrązowy, zielony
(531) 5.3, 5.7, 25.1, 26.4, 27.5, 29.1
(510), (511) **33** alkohole.

(111) **165661** (220) 2002 07 12 (210) 252749
(151) 2005 07 27 (441) 2003 01 13
(732) Lubuska Wytwórnia Wódek Gatunkowych „Polmos”
w Zielonej Górze Spółka Akcyjna, Zielona Góra, PL.
(540)



Kolory znaku: ciemnobrązowy, jasnobrązowy, różowy, beżowy, czarny, brąz-kasztanowy, ugier
(531) 8.1, 25.1, 26.4, 27.5, 29.1
(510), (511) **33** alkohole.

(111) **165662** (220) 2002 07 12 (210) 252751
(151) 2005 07 27 (441) 2003 01 13
(732) Lubuska Wytwórnia Wódek Gatunkowych „polmos”
w Zielonej Górze Spółka Akcyjna, Zielona Góra, PL.

(540)



Kolory znaku: niebiesko-lazurowy, czarny, jasnobrązowy, brązowo-rudy, ciemnoniebieski, beżowy
 (531) 5.3, 5.7, 25.1, 26.4, 27.5, 29.1
 (510), (511) **33** alkohole.

(111) **165663** (220) 2000 01 04 (210) 211984
 (151) 2005 07 06
 (732) Oriflame Cosmetics S.A., Luxembourg, LU.
 (540)



(531) 26.1, 27.5
 (510), (511) **03** preparaty wybielające i inne substancje stosowane w praniu, preparaty czyszczące, nabyłyszczające, szorujące i ściernne, mydła, wyroby perfumeryjne, olejki eteryczne, kosmetyki, lotiony do włosów, produkty do czyszczenia zębów.

(111) **165664** (220) 2000 06 17 (210) 220103
 (151) 2005 08 05
 (732) PLENUS Bomba Grażyna, Bomba Janusz Spółka Jawna, Rzeszów, PL.
 (540)



Kolory znaku: jasnożółty, ciemnoczerwony, czerwony
 (531) 2.3, 24.1, 27.5, 29.1
 (510), (511) **33** wino.

(111) **165665** (220) 2000 11 10 (210) 226986
 (151) 2005 07 20
 (732) NEW RIVER PHARMACEUTICALS, INC., Radford, US.
 (540) CARRIERWAVE
 (510), (511) **05** preparaty farmaceutyczne i suplementy wspomagające codzienną dietę (nutraceutyki) do użytku medycznego.

(111) **165666** (220) 2001 12 17 (210) 244396
 (151) 2005 07 25 (441) 2002 07 01
 (732) Grünenthal GmbH, Aachen, DE.
 (540) GRUNAMOX

(510), (511) **05** produkty farmaceutyczne, włączając leki przeciwzakaźne.

(111) **165667** (220) 2001 12 17 (210) 244397
 (151) 2005 07 25 (441) 2002 07 01
 (732) Grünenthal GmbH, Aachen, DE.
 (540) SUPRACYCLIN
 (510), (511) **05** produkty farmaceutyczne, włączając leki przeciwzakaźne.

(111) **165668** (220) 2002 01 17 (210) 245365
 (151) 2005 08 03 (441) 2002 07 29
 (732) HACHETTE LIVRE POLSKA Spółka z o.o., Warszawa, PL.
 (540)



Kolory znaku: biały, czerwony
 (531) 16.1, 20.7, 27.5, 29.1
 (510), (511) **09** filmy, płyty, taśmy, kasety i dyski z nagraniami audio i wideo oraz z nagraniami audiowizualnymi, publikacje w formie elektronicznej, włączając książki w formie elektronicznej, oprogramowanie i programy komputerowe, **16** materiały i publikacje drukowane, książki i czasopisma, materiały piśmienne oraz materiały do pakowania z papieru, tektury i tworzyw sztucznych, **35** usługi reklamowe, dystrybucja materiałów reklamowych, reklamy korespondencyjne, edycja tekstów, subskrypcja gazet i wydawnictw, publikacje tekstów reklamowych, także w trybie on-line, wynajmowanie powierzchni reklamowych, organizowanie wystaw dla celów handlowych i reklamowych, ogłoszenia prasowe, usługi informacyjne i konsultacyjne dotyczące w/w, **39** dystrybucja i wysyłka czasopism, gazet, książek, filmów oraz wszelkiego rodzaju nośników danych z zarejestrowanymi nagraniami audio i wideo oraz z nagraniami audiowizualnymi, usługi informacyjne i konsultacyjne dotyczące w/w, **40** usługi drukarni i usługi poligraficzne, **41** usługi rozrywkowe, włączając rozrywkę telewizyjną, radiową oraz udostępnianą poprzez sieci komputerowe, usługi edukacyjne, organizowanie kursów, publikacja tekstów innych niż reklamowe, także w trybie on-line, usługi redakcyjne, wynajmowanie nagrań dźwiękowych, nagrań wideo i nagrań audiowizualnych, organizowanie wystaw w celach kulturalnych i edukacyjnych, usługi informacyjne i konsultacyjne dotyczące wszystkich w/w, **42** administrowanie prawami autorskimi.

(111) **165669** (220) 2002 01 18 (210) 245419
 (151) 2005 08 09 (441) 2002 07 29
 (732) Creo Inc., Burnaby, CA.

(540) CREO
 (510), (511) **01** chemikalia do przygotowywania klisz drukarskich wielokrotnego użycia, **02** tusz drukarski, **07** podłoża giętkie do klisz drukarskich wielokrotnego użycia, **09** stacje dysków magnetycznych i optycznych, tylne ściany cyfrowych aparatów fotograficznych, aparaty do spryskiwania, suszenia, odwzorowywania i wymazywania klisz drukarskich wielokrotnego użycia, akcesoria do skanerów polepszające jakość odwzorowywania skanowanego obiektu, **16** papier drukarski.

(111) **165670** (220) 2002 02 14 (210) 246432
 (151) 2005 07 11 (441) 2002 08 26
 (732) Lubuska Wytwórnia Wódek Gatunkowych „POLMOS” w Zielonej Górze Spółka Akcyjna, Zielona Góra, PL.
 (540) lemon twist
 (510), (511) **33** alkohole.

(111) **165671** (220) 2002 02 18 (210) 246549
 (151) 2005 08 04 (441) 2002 08 26
 (732) Przedsiębiorstwo Produkcyjno-Handlowo-Usługowe
 „METAL-ZBYT” Jarosław Szewczyk, Marek Król Spółka Jawna,
 Świdnica, PL.
 (540)



Kolory znaku: ciemnoniebieski, biały

(531) 26.1, 27.5, 29.1
 (510), (511) **06** śruby metalowe, nakrętki metalowe, podkładki metalowe, wkręty do metalu, zawleczyki metalowe, nity metalowe, nity zrywalne metalowe, śruby rzymskie metalowe, gwoździe, metalowe wkręty do drewna i płyt gipsowo-kartonowych, druty spawalnicze, spoiwo ołowiowo-cynowe do lutowania jako pręty metalowe do lutowania, liny metalowe, zaciski do lin metalowe, pręty gwintowane metalowe jako materiały budowlane metalowe, mocowania budowlano-ciesielskie jako materiały budowlane metalowe, **08** tarcze do cięcia stali, tarcze do cięcia betonu, tarcze szlifierskie ręczne do stali, tarcze szlifierskie ręczne do betonu, grabie, kosy, łopaty ogrodnicze, łopaty budowlane, motyki, nożyce ogrodnicze, widły, łopaty budowlane, pace, kielnie, młotki budowlane, narzędzia: młotki, piły, pilniki, klucze, szczypce, obcęgi, imadła, śrubokręty, wiertła do stali i betonu, gwintowniki, narzynki, **09** poziomnice, elektrody do spawania.

(111) **165672** (220) 2002 02 27 (210) 247026
 (151) 2005 07 08 (441) 2002 09 09
 (732) CADBURY WEDEL Sp. z o.o., Warszawa, PL.
 (540) ŚWIĘTO CZEKOLADY
 (510), (511) **30** czekolada, wyroby czekoladowe, słodycze, **35** usługi w zakresie organizowania aukcji publicznych, usługi w zakresie organizowania wystaw w celach handlowych, reklamowych i pokazów towarów, usługi w zakresie promocji towarów, usługi w zakresie rozpowszechniania materiałów reklamowych, reklamy radiowej i telewizyjnej, **41** usługi w zakresie organizowania imprez rozrywkowych, imprez sportowych, konkursów i loterii.

(111) **165673** (220) 2002 03 04 (210) 247222
 (151) 2005 07 21 (441) 2002 09 09
 (732) CADBURY WEDEL Sp. z o.o., Warszawa, PL.
 (540)



Kolory znaku: granatowy, biały, brązowy, czerwony, szary, zielony, żółty
 (531) 19.3, 21.3, 27.5, 29.1
 (510), (511) **30** czekolada, wyroby czekoladowe, słodycze.

(111) **165674** (220) 2002 04 05 (210) 248770
 (151) 2005 08 05 (441) 2002 10 07
 (732) CADBURY WEDEL Spółka z o.o., Warszawa, PL.
 (540) 3E
 (510), (511) **30** czekolada, wyroby czekoladowe, słodycze.

(111) **165675** (220) 2002 02 21 (210) 249353
 (151) 2005 08 09 (441) 2002 08 26

(732) Olimp Laboratories Spółka z o.o., Nagawczyna, PL.
 (540) nutrifarm
 (510), (511) **05** odżywki wzmacniające zawierające niezbędne witaminy i minerały do celów medycznych, **29** koncentraty i odżywki wysokobiałkowe wzbogacone witaminami, solami mineralnymi i aminokwasami, **30** koncentraty i odżywki węglowodanowe i wysokoenergetyczne wzbogacone witaminami i solami mineralnymi, **32** napoje bezalkoholowe wzbogacone witaminami i solami mineralnymi.

(111) **165676** (220) 2002 04 29 (210) 249870
 (151) 2005 08 05 (441) 2002 11 04
 (732) AVENTIS PHARMA HOLDING GMBH, Frankfurt am Main, DE.
 (540) CELNEC
 (510), (511) **05** produkty do leczenia schorzeń sercowo-naczyniowych.

(111) **165677** (220) 2002 04 29 (210) 249903
 (151) 2005 08 05 (441) 2002 11 04
 (732) CADBURY WEDEL Spółka z o.o., Warszawa, PL.
 (540) GUZIKI CZEKOLADOWE
 (510), (511) **30** czekolada, wyroby czekoladowe, słodycze.

(111) **165678** (220) 2002 04 30 (210) 249925
 (151) 2005 08 05 (441) 2002 11 04
 (732) Grünenthal GmbH, Aachen, DE.
 (540) DOLPAIN
 (510), (511) **05** preparaty farmaceutyczne dla ludzi.

(111) **165679** (220) 2002 05 09 (210) 250172
 (151) 2005 08 01 (441) 2002 11 18
 (732) Mitsubishi Fuso Truck and Bus Corporation, Tokio, JP.
 (540) CANTER
 (510), (511) **36** usługi ubezpieczeniowe i finansowe w odniesieniu do zakupu, wynajmu, posiadania i używania samochodów, leasing samochodów, **39** transport samochodowy, usługi brokerskie dotyczące transportu.

(111) **165680** (220) 2002 05 09 (210) 250173
 (151) 2005 08 09 (441) 2002 11 18
 (732) Mitsubishi Fuso Truck and Bus Corporation, Tokio, JP.
 (540) FUSO
 (510), (511) **36** usługi ubezpieczeniowe i finansowe w odniesieniu do zakupu, wynajmu, posiadania i używania samochodów, leasing samochodów, **39** transport samochodowy, usługi brokerskie dotyczące transportu.

(111) **165681** (220) 2002 05 09 (210) 250174
 (151) 2005 08 01 (441) 2002 11 18
 (732) Dow AgroSciences LLC, Indianapolis, US.
 (540) MEFISTO
 (510), (511) **05** pestycydy, preparaty do zwalczania szkodników, fungicydy, herbicydy i insektycydy.

(111) **165682** (220) 2002 05 16 (210) 250455
 (151) 2005 08 11 (441) 2002 11 18
 (732) Instead, Inc., San Diego, US.
 (540) INSTEAD
 (510), (511) **10** urządzenia do zbierania płynu menstruacyjnego.

(111) **165683** (220) 2002 05 27 (210) 250856
 (151) 2005 08 01 (441) 2002 12 02

(732) Biuro Tłumaczeń „VERSUS” S.C. Mateusz Brandys, Janusz Mossoń, Wrocław, PL.

(540)



Kolory znaku: czarny, niebieski, szary

(531) 24.15, 26.4, 27.5, 29.1

(510), (511) **41** nauczanie języków obcych, publikowanie tekstów w językach obcych, tłumaczenia tekstów z języka polskiego na języki obce i odwrotnie, tłumaczenia kabinowe i simultaniczne.

(111) **165684** (220) 2002 07 02 (210) 252322

(151) 2005 08 11 (441) 2003 01 13

(732) Kumiai Chemical Industry Co., Ltd., Tokio, JP.

(540)

VALTURE

(531) 27.5

(510), (511) **05** pestycydy, insektycydy, fungicydy, środki owadobójczo-grzybobójcze, środki owadobójczo-chwastobójcze.

(111) **165685** (220) 2002 07 02 (210) 252323

(151) 2005 08 11 (441) 2003 01 13

(732) Kumiai Chemical Industry Co., Ltd., Tokio, JP.

(540)

VALBON

(531) 27.5

(510), (511) **05** pestycydy, insektycydy, fungicydy, środki owadobójczo-grzybobójcze, środki owadobójczo-chwastobójcze.

(111) **165686** (220) 2002 07 04 (210) 252427

(151) 2005 08 09 (441) 2003 01 13

(732) Wyeth (a Delaware corporation), Madison, US.

(540) PREMESCA

(510), (511) **05** hormonalne preparaty farmaceutyczne dla kobiet.

(111) **165687** (220) 2002 07 04 (210) 252429

(151) 2005 08 09 (441) 2003 01 13

(732) Pfizer Products, Inc. (a Connecticut corporation), Groton, US.

(540) TRESKALA

(510), (511) **05** preparaty i substancje farmaceutyczne i weterynaryjne.

(111) **165688** (220) 2002 07 04 (210) 252430

(151) 2005 08 09 (441) 2003 01 13

(732) Pfizer Products, Inc. (a Connecticut corporation), Groton, US.

(540) TESKALA

(510), (511) **05** preparaty i substancje farmaceutyczne i weterynaryjne.

(111) **165689** (220) 2002 07 04 (210) 252431

(151) 2005 08 09 (441) 2003 01 13

(732) Pfizer Products, Inc. (a Connecticut corporation), Groton, US.

(540) NILUXA

(510), (511) **05** preparaty i substancje farmaceutyczne i weterynaryjne.

(111) **165690** (220) 2004 06 18 (210) 282141

(151) 2005 07 08 (441) 2004 09 20

(732) „PBKL - PARTNER” Arleta Kocik, Szczecinek, PL.

(540)



Kolory znaku: ciemnoniebieski, czerwony, biały

(531) 26.4.9, 27.5.1, 29.1.1, 29.1.4

(510), (511) **12** samochody, pojazdy samochodowe, motocykle.

(111) **165691** (220) 2001 07 12 (210) 238192

(151) 2005 05 25

(732) ADO-MED 2 Roman Elias, Świętochłowice, PL.

(540)



Kolory znaku: niebieski, biały, czerwony

(531) 1.1, 3.11, 24.13, 26.4, 26.5, 27.5, 29.1

(510), (511) **39** usługi w zakresie transportu sanitarnego, **44** usługi świadczeń zdrowotnych w zakresie kompetencji lekarza rodzinnego, w tym zwłaszcza chirurgii urazowo-ortopedycznej, profilaktyki schorzeń piersi, kardiologii, urologii, reumatologii, psychiatrii, ginekologii, stomatologii, proktologii, diabetologii, chirurgii ogólnej, neurologii, okulistyki, medycyny pracy, endokrynologii, gastroenterologii, interny, otolaryngologii, psychologii, dermatologii, alergologii, leczenia osteoporozy, analityki laboratoryjnej, udzielania świadczeń pielęgniarstwa, badań okresowych i wstępnych, orzekania o czasowej niezdolności do pracy, rehabilitacji i fizjoterapii, diagnostyki medycznej w zakresie USG, EKG sportowego i wysiłkowego, densytometrii, audiometrii, spirometrii, endoskopii i diagnostyki radiologicznej, a zwłaszcza mammografii, zabiegów operacyjnych z zakresu chirurgii twardej i miękkiej, ginekologii, laryngologii i chirurgii plastycznej, poradni lekarza podstawowej opieki zdrowotnej, a w szczególności poradni urazowo-ortopedycznej, profilaktyki schorzeń piersi, kardiologicznej, urologicznej, reumatologicznej, psychiatrycznej, ginekologicznej, stomatologicznej, proktologicznej, diabetologicznej, chirurgii ogólnej, neurologicznej, okulistyki, medycyny pracy, endokrynologicznej, gastroenterologicznej, chorób wewnętrznych, otolaryngologicznej, psychologicznej, dermatologicznej, alergologicznej, osteoporozy, chirurgii krótkoterminowej, EKG i densytometrii, USG, punktu laboratoryjnego, rehabilitacji i fizjoterapii oraz punktu pielęgniarstwa.

(111) **165692** (220) 1999 12 21 (210) 211510

(151) 2005 07 19

(732) Rozlewnia Wód Mineralnych S.C. „SOPEL” Jerzy Adamus, Józef Lalik, Złockie, PL.

(540)



Kolory znaku: biały, czarny, granatowy, niebieski i odcienie, sepia

(531) 6.1, 26.2, 27.5, 29.1

(510), (511) **05** wody mineralne lecznicze, **32** wody mineralne i gazowane, napoje bezalkoholowe.

(111) **165693** (220) 2000 08 01 (210) 222086
 (151) 2005 08 05
 (732) „UNITEX BIS” Krzysztof Skrodzki, Warszawa, PL.
 (540)

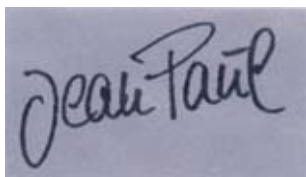

Kolory znaku: szary, czarny
 (531) 27.5, 29.1
 (510), (511) **25** odzież damska.

(111) **165694** (220) 2000 12 27 (210) 229451
 (151) 2005 05 25
 (732) Applera Corporation, Norwalk, US.
 (540)



(531) 27.5
 (510), (511) **01** chemikalia, w tym związki, substancje chemiczne, rozpuszczalniki i odczynniki chemiczne, preparaty chemiczne i mikrobiologiczne, materiały syntetyczne i pochodzenia biologicznego i zestawy zawierające te towary, wszystkie wymienione towary wykorzystywane w nauce, w tym w naukach biologicznych, technologii, medycynie i ochronie zdrowia, badaniach nauk biologicznych, chemicznych i biochemicznych, kontroli jakości, badaniach molekularnych, badaniach sądowych, dla przeprowadzania analiz, badań i testów, w badaniach DNA, technologii chemiluminescencyjnej, analizach genetycznych, identyfikacji ludzi, chromatografii cieczowej i spektrometrii masowej, identyfikacji mikrobiologicznej, diagnostyce, syntezie kwasów nukleinowych, syntezie oligomerów na zamówienie, reakcji łańcuchowych polimerazy (PCR), syntezie protein i peptydów, technologiach fluorescencyjnych, cytometrii, w przygotowywaniu próbek, ekspresji genu, oraz odkrywaniu genów, badaniach chorób genetycznych, konsultacjach, badaniach i opracowaniach genomowych i biotechnologicznych, sekwencjonowaniu, analizie i syntezie kwasu nukleinowego, analizach fragmentarycznych, analizach łącznych, elektroforezie, mikrobiologii molekularnej, biologii molekularnej, genetyce molekularnej, konsultacjach, badaniach i opracowaniach genotypowych, farmakokinetycznych, proteomicznych, **05** preparaty i substancje farmaceutyczne, weterynaryjne i higieniczne, chemikalia, preparaty chemiczne, odczynniki, materiały syntetyczne, materiały biologiczne oraz zestawy zawierające wszystkie wymienione towary wykorzystywane w medycynie, diagnostyce i do zastosowań farmaceutycznych, **07** roboty, **09** urządzenia i instrumenty elektryczne i elektroniczne, urządzenia i instrumenty pomiarowe, sprawdzające i badające, jednostki prezentacji wizualnej, instrumenty, urządzenia komputerowe i oprogramowanie, urządzenia zrobotyzowane, urządzenia i przyrządy laboratoryjne zawarte w klasie 9, meble laboratoryjne, sekwensery DNA, analizatory genetyczne, analizatory fragmentaryczne, urządzenia umożliwiające elektroforezę, analizatory łączące, urządzenia mapujące genotyp, cyklizatory termiczne, cytometry, urządzenia w których zachodzą reakcje chemiczne, syntetyzatory protein i peptydów, syntetyzatory kwasu nukleinowego, spektrometry masowe, chromatografy cieczowe, wysokowydajne instrumenty służące do przygotowania próbek DNA i RNA oraz części i zespoły wszystkich wymienionych wyżej towarów zawarte w klasie 9, wszy-

stkie wymienione towary wykorzystywane w badaniach biologicznych, chemicznych lub biochemicznych, w badaniach nauk biologicznych i związanych z nimi zastosowaniach badawczych, kontroli jakości, zarządzania informacjami, diagnostyce molekularnej oraz medycynie sądowej, w badaniu DNA, technologii chemiluminescencji, analizach genetycznych, identyfikacji ludzi, chromatografii cieczowej i spektrometrii masowej, identyfikacji mikrobiologicznej, diagnostyce, syntezie kwasów nukleinowych, syntezie oligomerów na zamówienie, reakcjach łańcuchowych polimerazy (PCR), syntezie protein i peptydów, technologii fluorescencji, cytometrii, w przygotowywaniu próbek, ekspresji genu, oraz odkrywaniu genów, badaniach chorób genetycznych, konsultacjach, badaniach i opracowaniach genomowych i biotechnologicznych, oprogramowanie i urządzenia komputerowe, CD-ROMy oraz dyskietki komputerowe, nagrane taśmy oraz kasety audio i wideo, elektryczne i elektroniczne urządzenia i instrumenty naukowe, stacje robocze, urządzenia zrobotyzowane, części i podzespoły wymienionych wyżej towarów zawarte w klasie 9, **10** aparatura, urządzenia i instrumenty laboratoryjne zawarte w klasie 10, urządzenia i instrumenty medyczne, urządzenia sprawdzające wykorzystywane w medycynie i laboratoriach, używalne tworzywa sztuczne zawarte w klasie 10, stojaki, fiolki, rurki na odczynniki, zatyczki, przegrody, igły, butelki, kolby, filtry, rurki i zamknięcia, wykonane z tworzywa sztucznego pokrywy tac, mikroplastyki, końcówki pipet, pojemniki na odczynniki, pokrywy pól podgrzewanych optycznie, karty wykonane z tworzywa sztucznego, wszystkie te towary wykorzystywane w medycynie i diagnostyce, badaniach biologicznych, nauce, technologii, medycynie i ochronie zdrowia, w sekwencjonowaniu, analizowaniu i syntezie kwasu nukleinowego, analizach genetycznych, analizach częściowych, analizach łączących, elektroforezie, badaniach sądowych, identyfikacji ludzi, identyfikacji mikrobiologicznej, mikrobiologii molekularnej, biologii molekularnej, genetyce molekularnej, syntezie oligomerów na zamówienie, reakcji łańcuchowej polimerazy (PCR), syntezie protein i peptydów, technologii fluorescencji, cytometrii, w przygotowywaniu próbek, ekspresji genu, oraz odkrywaniu genów, badaniach chorób genetycznych, konsultacjach, badaniach i opracowaniach genomowych, farmakokinetycznych, proteolitycznych i biotechnologicznych, **16** materiały drukowane, publikacje, opracowania pisemne, książki, podręczniki, periodyki, okólniki, broszury, gazety, dzienniki, ulotki, materiały promocyjne i ogłoszenia, materiały badawcze i instruktażowe (wyluczając urządzenia), **37** instalacja, konserwacja i naprawa systemów i narzędzi zwłaszcza wykorzystywanych w badaniach biotechnologicznych i związanych z nimi analizach, **40** obróbka materiałów włączając wytwarzanie dla stron trzecich produktów chemicznych i biochemicznych, chemicznych półproduktów i wyrobów gotowych, zaródek chemicznych, nieprzetworzonych chemikaliów, częściowo przetworzonych chemikaliów, składników chemicznych i farmaceutycznych oraz preparatów farmaceutycznych, **42** analizy DNA, syntezy oligonukleotydów i innych molekuł wykorzystywanych w badaniach biotechnologicznych i związanych z nimi analizach, inwentaryzacja chemikaliów, inwentaryzacja chemikaliów wykorzystywanych w badaniach biotechnologicznych i związanych z nimi analizach, konsultacje, badania i opracowania w dziedzinie nauki, technologii, medycyny, ochrony zdrowia, prawie i polityce informacyjnej, odkrywanie genów, badania chorób genetycznych, badania i opracowanie ekspresji genomowych i genów, dostarczanie informacji w dziedzinie nauki, technologii, medycyny, ochrony zdrowia, genomiki, biotechnologii, prawie i polityce informacyjnej, usługi badawcze i diagnostyki laboratoryjnej i analiz, systemy analityczne skuteczności medycznych, badawczych i laboratoryjnych usług diagnostycznych, rozwijanie nowych produktów dla osób trzecich, licencjonowanie systemów analitycznych, sekwencjonowanie, analiza i synteza kwasu nukleinowego, synteza oligonukleotydów i innych molekuł, odkrywanie genów, genomów, farmakokinetyka, proteolityka oraz ekspresja genów, badania i opracowania w dziedzinie biotechnologii, nauk biologicznych, biochemii, chemii, farmakokinetyki i farmakogenetyki, usługi komputerowe polegające na dostarczaniu dostępu do baz danych w dziedzinie nauki, techniki, medycyny i sektora publicznego.

(111) **165695** (220) 2001 02 02 (210) 231009
 (151) 2005 07 06
 (732) „PROFIT” Spółka z o.o., Świdnik, PL.
 (540)



Kolory znaku: żółty, czarny

(531) 26.1, 26.2, 26.11, 26.13, 27.5, 29.1

(510), (511) **12** samochody, pojazdy samochodowe używane, części samochodowe, **35** prowadzenie salonów sprzedaży samochodów nowych i używanych, **37** usługi w zakresie obsługi, naprawy, czyszczenia, mycia, konserwacji samochodów, naprawy: nadwozi, podwozi oraz zespołów napędowych.

(111) **165696** (220) 2001 03 05 (210) 232475
 (151) 2005 06 09
 (732) „OPTIX POLSKA” Spółka z o.o., Gdynia, PL.
 (540) optix

(510), (511) **09** komputerowe nośniki informacji, programy komputerowe, programy komputerowe systemu operacyjnego, komputerowe bazy danych, zestawy komputerowe, akcesoria komputerowe, płyty z nagraniami, **35** analiza procesów biznesowych, reklama, rozpowszechnianie i uaktualnianie materiałów reklamowych, **37** instalacja, konserwacja i naprawy sprzętu komputerowego, instalacja, konserwacja i naprawy sieci komputerowych lokalnych i rozległych, naprawy maszyn biurowych księgujących i liczących, **38** połączenie ze światową siecią komputerową za pomocą telekomunikacji, przydzielanie dostępu do światowej sieci komputerowej, poczta elektroniczna, **42** doradztwo w sprawach sprzętu komputerowego, oprogramowania i dostarczania oprogramowania, doradztwo informatyczne w zakresie organizacji i zarządzania, pośrednictwo rejestracji domen internetowych, opracowywanie i wdrażanie projektów zintegrowanych systemów informatycznych w tym służących do zarządzania informacją i dokumentami, aktualizacja i rozwijanie wdrożonych systemów, komputerowe przetwarzanie danych, odtwarzanie komputerowych baz danych, projektowanie oprogramowania komputerów, programowanie komputerów, aktualizacja oprogramowania komputerów, odpłatne udostępnianie baz danych, budowa i aktualizacja witryn internetowych, tworzenie i utrzymywanie stron internetowych i serwisów sieci internet w zakresie kont e-mail, serwerów wirtualnych i sklepów internetowych dla osób trzecich od strony informatycznej.

(111) **165697** (220) 2002 07 10 (210) 252633
 (151) 2005 08 02 (441) 2003 01 13
 (732) CADBURY WEDEL Spółka z o.o., Warszawa, PL.
 (540)



Kolory znaku: czerwony, żółty, srebrny, granatowy, biały

(531) 25.1, 26.4, 27.5, 29.1

(510), (511) **30** cukierki, czekolada, wyroby czekoladowe.

(111) **165698** (220) 2002 07 10 (210) 252634
 (151) 2005 08 02 (441) 2003 01 13
 (732) CADBURY WEDEL Spółka z o.o., Warszawa, PL.

(540)



Kolory znaku: brązowy i odcienie, beżowy, złoty, biały, srebrny, granatowy

(531) 5.7, 25.1, 27.5, 29.1

(510), (511) **30** cukierki, czekolada, wyroby czekoladowe.

(111) **165699** (220) 2002 09 04 (210) 254693
 (151) 2005 08 23 (441) 2003 03 10
 (732) Firma Handlowo-Reklamowa P & P Paweł Pedras, Łódź, PL.
 (540) gulivere
 (510), (511) **03** kremy kosmetyczne.

(111) **165700** (220) 2003 11 27 (210) 273154
 (151) 2005 06 02 (441) 2004 04 19
 (732) STOWARZYSZENIE RODZICÓW DZIECI NIEPEŁNOSPRAWNYCH „KRASNAL”, Warszawa, PL.
 (540)



Kolory znaku: czerwony, zielony, niebieski, żółty

(531) 2.1.7, 4.5.5, 21.1.25, 29.1.15

(510), (511) **41** szkolenia, publikowanie tekstów inne niż reklamowe, prowadzenie przedszkola, **44** opieka zdrowotna, fizjoterapia, fizykoterapia, porady psychologiczne, masaże.

(111) **165701** (220) 2001 06 26 (210) 237486
 (151) 2005 06 09
 (732) „HAINAN-SPORT” Spółka Jawna - Robert Jastrzębski, Paweł Łukasik, Kraków, PL.
 (540)



Kolory znaku: czerwony, niebieski, czarny

(531) 26.3, 27.5, 29.1

(510), (511) **09** kamizelki asekuracyjne, kamizelki ratunkowe, bojki pływania, pławiki (do pływania), skafandry (dla nurków), **18** plecaki, torby turystyczne, portfele, portmonetki, **20** meble kempingowe w tym: materace pneumatyczne, karimaty, śpiwory, **21** naczynia turystyczne, grille ogrodowe, **22** namioty, plandeki, **25** odzież sportowa w tym kurtki, czapki, spodnie, rękawiczki, kamizelki, golfy, bluzy, skarpety, szaliki, chusty, apaszki, **28** artykuły sportowe w tym: sanki drewniane, sanki metalowe, **35** sprzedaż odzieży sportowej w tym: kurtki, czapki, spodnie, rękawiczki, kamizelki, golfy, bluzy, skarpety, szaliki, chusty, apaszki, sprzedaż sprzętu i wyposażenia turystycznego w tym: kamizelki asekuracyjne, kamizelki ratunkowe, bojki pływania, pławiki (do pływania), skafandry (dla nurków).

(111) **165702** (220) 2001 07 18 (210) 238360
 (151) 2005 06 14
 (732) THE COCA-COLA COMPANY, N.W. Atlanta, US.
 (540) OCZYSZCZA UMYSŁ I CIAŁO
 (510), (511) **32** napoje, zwłaszcza napoje chłodzące na bazie wody, napoje w różnych smakach, mineralne i gazowane wody oraz niealkoholowe napoje zwłaszcza łagodne napoje bezalkoholowe, napoje energetyzujące oraz napoje dla sportowców, napoje owocowe i soki owocowe, syropy, koncentraty i proszki do przygotowywania napojów oraz preparaty do przygotowywania napojów, zwłaszcza mineralne i gazowane wody i niealkoholowe napoje zwłaszcza łagodne napoje bezalkoholowe, napoje energetyzujące oraz napoje dla sportowców, napoje owocowe i soki.

(111) **165703** (220) 2001 07 28 (210) 238935
 (151) 2005 08 09
 (732) GRUAU POLSKA Sp.z o.o., Daszyna 29 A, PL.
 (540) excel van
 (510), (511) **12** alarmy antywłamaniowe do pojazdów, amortyzatory do samochodów, urządzenia antywłamaniowe do pojazdów, bagażniki do pojazdów, skrzynie ładunkowe do ciężarówek, wyposażenie ciężarówek, drzwi do pojazdów, pojazdy furgonetki, hamulce do pojazdów, karoserie do pojazdów, klapy opuszczane, koła pojazdów, lusterka wsteczne, zabudowa nadwozi pojazdów samochodowych, podwozia pojazdów, pasy bezpieczeństwa, resory amortyzujące do pojazdów, ławki składane do pojazdów, zde-rzaki do pojazdów, złącza do przyczep do pojazdów, pojazdy specjalne, przyczepy do pojazdów, naczepy do pojazdów, nadwozia do samochodów, siedzenia do pojazdów.

(111) **165704** (220) 2001 08 09 (210) 239404
 (151) 2005 06 01
 (732) Wiesława Osiecka, Warszawa, PL.
 (540) GOMES
 (510), (511) **43** usługi prowadzenia baru i restauracji.

(111) **165705** (220) 2001 08 29 (210) 240172
 (151) 2005 05 19 (441) 2002 03 11
 (732) Zakłady Przemysłu Tłuszczowego „OLVIT” Spółka z o.o., Gdańsk, PL.
 (540) nie ma domu bez pani domu
 (510), (511) **29** białko spożywcze, bita śmietana, buliony, preparaty do produkcji bulionów, owoce i warzywa konserwowane, mrożone, suszone i przerobione na inne sposoby, chrupki owocowe i warzywne, chrupki ziemniaczane, mięso i wyroby na bazie mięsa, drób i wyroby na bazie drobiu, ryby i owoce morza nieżywe, wyroby i potrawy na bazie ryb i owoców morza, galaretki jadalne, grzyby konserwowane, suszone i przerobione na inne sposoby, pasztety, wyroby i potrawy na bazie grzybów, jaja, jaja w proszku, białko i żółtka jajek, kawior, kazeina do celów spożywczych, orzechy spreparowane, koncentraty warzywne i owocowe, konfitury, konserwy mięsne, rybne, warzywne, owocowe oraz konserwy z mieszanek tych składników, kumys, lój spożywczy, oleje i tłuszcze jadalne, marmolady, kremy na bazie masła, masło, margaryna, mleko i produkty mleczne, wyroby na bazie mleka, sałatki owocowe i warzywne, skórki owocowe, pasty do kanapek zawierające tłuszcz, pektyna do celów spożywczych, podpuszczka, potrawy na bazie mięsa, potrawy na bazie warzyw lub owoców, potrawy na bazie drobiu, pulpa owocowa, proteiny spożywcze, pyłki kwiatowe jadalne, potrawy na bazie ziemniaków, zupy, rośliny strączkowe konserwowane, serwatka, sery i wyroby oraz potrawy na bazie serów, wodorosty do celów spożywczych, zioła ogrodowe konserwowane, składniki do sporządzania zup, żelatyna spożywcza, wyroby, potrawy i przekąski na bazie składników zawartych w tej klasie, **30** aromaty do żywności, aromaty do ciast, preparaty stabilizujące do żywności w tym do kremów i bitej śmietany, budynie, enzymy do ciast, ozdoby jadalne do ciast i deserów, ciasta w proszku, cukier, przyprawy, czekolada i wyroby na bazie czekolady,

drożdże, zaczyny do ciast, esencje do artykułów żywnościowych, glukoza do celów spożywczych, gluten do celów spożywczych, zagęszczacze do celów spożywczych, grysiki, herbata, kakao, kawa, wyroby i napoje na bazie herbaty, kawy lub kakao, kanapki, kasze spożywcze, preparaty roślinne zastępujące kawę, keczup, sosy mięsne, kleik spożywczy na bazie mleka, koncentrat słodu do celów spożywczych, sól kuchenna, kukurydza mielona, kukurydza prażona, płatki kukurydziane, lody, środki do produkcji lodów, lody w proszku, majonez, maltoza, marcepan, melasa, mąka i wyroby na bazie mąki, wyroby cukiernicze, wyroby piekarnicze i ciastkarskie, środki do wyrobów cukierniczych, piekarniczych oraz ciastkarskich nie ujęte w innych klasach, potrawy na bazie maki, miód i wyroby na bazie miodu, mleczko pszczele do celów spożywczych, produkty zbożowe, muesli, musztarda, ocet, produkty spożywcze na bazie zbóż i kasz, pierożki, pizze, sosy i kremy nie ujęte w innych klasach, propolis spożywczy, ryż i wyroby na bazie ryżu, sago, produkty żywnościowe ze skrobi do celów spożywczych, słodziki naturalne, ekstrakty słodowe, sód do celów spożywczych, sorbety, sushi, syrop z melasy, środki wiążące do celów spożywczych, spulchniacze do celów spożywczych, polepszacze smaku do celów spożywczych, barwniki jadalne do celów spożywczych, tapioka, wermiszel, makron i wyroby oraz potrawy na bazie makaronu, kluski, placki, zapiekanki, pierogi, knedle, wyroby i potrawy na bazie składników zawartych w tej klasie, **32** napoje bezalkoholowe, soki owocowe i warzywne, wyciągi z owoców bezalkoholowe, aperitify bezalkoholowe, brzczecka, ekstrakty owocowe bezalkoholowe, wody mineralne, wody gazowane, preparaty do produkcji napojów, lemoniady, syropy do sporządzania napojów, pastylki i proszki do napojów, napoje energetyzujące.

(111) **165706** (220) 2001 09 12 (210) 240630
 (151) 2005 06 01 (441) 2002 03 25
 (732) ODLEWNIA ŻELIWA „FANSULD” J. Postuła, R. Rudziński, R. Postuła Spółka Jawna, Końskie, PL.
 (540) fansuld
 (510), (511) **06** żeliwo, wyroby metalowe w postaci armatury kanalizacyjnej, skrzynki do sieci wodnych oraz gazowych, włazy, wpusty, stopnie kanałowe, ogrodzenia metalowe, tralki metalowe, balustrady metalowe, słupki ogrodzeniowe metalowe, złom stalowy i żeliwny, płyta kominkowa, krążki do płyt kuchennych, płyty kuchenne, drzwiczki kominkowe, **11** piecyki, ruszty piecowe, wkłady ogniowe, szyby, zasuwki dymowe, grille, **20** stoły ogrodowe, krzesła ogrodowe, ławki ogrodowe i metalowe części do nich, **35** usługi w zakresie prowadzenia sklepów i hurtowni z w/w towarami, prowadzenie agencji import-export, **40** usługi odlewnicze, przerób złomu.

(111) **165707** (220) 2001 11 27 (210) 243445
 (151) 2005 08 09 (441) 2002 06 03
 (732) Polska Izba Spedycji i Logistyki, Gdynia, PL.
 (540)



Kolory znaku: biały, granatowy, czerwony
 (531) 26.4, 26.11, 27.5, 29.1

(510), (511) **16** afisze, albumy, periodyki, kalendarze, katalogi, informatory, mapy, naklejki, formularze, **35** usługi w zakresie agencji importowo-eksportowych, usługi w zakresie badania rynku, doradztwo w zakresie organizowania, prowadzenia i kierowania działalnością gospodarczą, ekspertyzy w zakresie działalności gospodarczej, pośrednictwo w nawiązywaniu kontaktów handlowych, informacja handlowa, usługi marketingowe, pomoc w prowadzeniu działalności gospodarczej, usługi reklamowe, promocja usług i sprzedaży na rzecz osób trzecich, pośrednictwo w zakresie

usług, usługi w zakresie pomocy przy negocjacjach handlowych, **36** informacja, pośrednictwo i usługi w zakresie agencji celnych, doradztwo i pośrednictwo ubezpieczeniowe, **39** informacja, pośrednictwo i usługi w zakresie transportu i spedycji, usługi logistyczne w zakresie transportu, spedycji, magazynowania, **41** edukacja w zakresie transportu, spedycji, logistyki i cel, organizacja i prowadzenie konferencji, kongresów, seminariów i zjazdów, publikowanie tekstów innych niż reklamowe, **42** usługi arbitrażowe, doradztwo techniczne, ekspertyzy inżynierskie, udostępnianie komputerowych baz danych, kontrola jakości towarów i usług.

(111) **165708** (220) 2001 12 10 (210) 244058
 (151) 2005 08 09 (441) 2002 06 17
 (732) Przedsiębiorstwo Pszczelarsko-Farmaceutyczne
 „APIPOL-FARMA” - Sp. z o.o., Myślenice, PL.
 (540) ENERGOMAX
 (510), (511) **05** tabletki pobudzające oparte na produktach pszczelich.

(111) **165709** (220) 2001 12 10 (210) 244059
 (151) 2005 08 09 (441) 2002 06 17
 (732) Przedsiębiorstwo Pszczelarsko-Farmaceutyczne
 „APIPOL-FARMA” - Sp. z o.o., Myślenice, PL.
 (540) ENERGOMAX PLUS
 (510), (511) **05** tabletki pobudzające oparte na produktach pszczelich.

(111) **165710** (220) 2002 01 18 (210) 245374
 (151) 2005 08 03 (441) 2002 07 29
 (732) „HOUSE” Spółka z ograniczoną odpowiedzialnością,
 Zielona Góra, PL.
 (540) xaxa

(510), (511) **03** antyperspiranty (środki przeciwpotne), aromaty (olejki aromatyczne), barwniki do celów kosmetycznych, barwniki kosmetyczne, farby do brody, kosmetyki do brwi, ołówki do brwi, chusteczki nasączone płynami kosmetycznymi, preparaty do demakijażu, preparaty do depilacji, dezodoranty do użytku osobistego (wyroby perfumeryjne), mydła dezodoryzujące, mydła dezynfekujące, ekstrakty kwiatowe do perfum, esencje eteryczne, olejki esencjonalne, olejki eteryczne, mydło do golenia, preparaty do golenia, jonon (wyroby perfumeryjne), preparaty kosmetyczne do kąpieli, woda kolońska, barwniki kosmetyczne, kosmetyczne maseczki, kosmetyczne mleczko, preparaty ściągające do celów kosmetycznych, kosmetyki, zestawy kosmetyków, kremy kosmetyczne, ekstrakty z kwiatów przeznaczone do użytku w przemyśle perfumeryjnym, lakiery do paznokci, lakiery do włosów, woda lawendowa, olej lawendowy, lotony do celów kosmetycznych, lotony do włosów, serwetki nasączone lotonami kosmetycznymi, preparaty do makijażu, szablony papierowe do makijażu oczu, mascara, maseczki kosmetyczne, maści do celów kosmetycznych, esencje mięty, mięta do wyrobów perfumeryjnych, mleczko z migdałów do celów kosmetycznych, mydło z migdałów, olejek z migdałów, mleczko kosmetyczne, mleczko migdałowe do celów kosmetycznych, preparaty do mycia, mydła, mydła dezodoryzujące, mydła przeciwpotowe, mydła toaletowe, olejek migdałowy, olejek różany, olejki do celów kosmetycznych, olejki do celów perfumeryjnych, olejki esencjonalne, olejki eteryczne, olejki toaletowe, ołówki kosmetyczne, preparaty do ondulacji włosów, preparaty kosmetyczne do opalania się, pasty, proszki, płyny do zębów, patyczki z watą do celów kosmetycznych, lakiery do paznokci, preparaty do pielęgnacji paznokci, sztuczne paznokcie, produkty perfumeryjne, perfumy, ekstrakty do produkcji perfum kwiatowych, preparaty do pielęgnacji jamy ustnej nie do celów leczniczych, preparaty kosmetyczne do pielęgnacji skóry, płyny po goleniu, produkty toaletowe przeciw poceniu się, pomadki do ust, preparaty przeciwsłoneczne (kosmetyki do opalania), puder do makijażu, szampon, szminki do make-up, talk kosmetyczny, olejki toaletowe, neutralizatory do trwałej ondulacji, pomadki do ust, wata do celów kosmetycznych, wazelina kosmetyczna, farby do włosów, preparaty do układania włosów, woda kolońska, woda lawendowa,

woda toaletowa, woda utleniona do celów kosmetycznych, woda zapachowa.

(111) **165711** (220) 2002 01 18 (210) 245375
 (151) 2005 08 03 (441) 2002 07 29
 (732) „HOUSE” Spółka z ograniczoną odpowiedzialnością,
 Zielona Góra, PL.
 (540)

Xa Xa

(531) 27.5
 (510), (511) **03** antyperspiranty (środki przeciwpotne), aromaty (olejki aromatyczne), barwniki do celów kosmetycznych, barwniki kosmetyczne, farby do brody, kosmetyki do brwi, ołówki do brwi, chusteczki nasączone płynami kosmetycznymi, preparaty do demakijażu, preparaty do depilacji, dezodoranty do użytku osobistego (wyroby perfumeryjne), mydła dezodoryzujące, mydła dezynfekujące, ekstrakty kwiatowe do perfum, esencje eteryczne, olejki esencjonalne, olejki eteryczne, mydło do golenia, preparaty do golenia, jonon (wyroby perfumeryjne), preparaty kosmetyczne do kąpieli, woda kolońska, barwniki kosmetyczne, kosmetyczne maseczki, kosmetyczne mleczko, preparaty ściągające do celów kosmetycznych, kosmetyki, zestawy kosmetyków, kremy kosmetyczne, ekstrakty z kwiatów przeznaczone do użytku w przemyśle perfumeryjnym, lakiery do paznokci, lakiery do włosów, woda lawendowa, olej lawendowy, lotony do celów kosmetycznych, lotony do włosów, serwetki nasączone lotonami kosmetycznymi, preparaty do makijażu, szablony papierowe do makijażu oczu, mascara, maseczki kosmetyczne, maści do celów kosmetycznych, esencje mięty, mięta do wyrobów perfumeryjnych, mleczko z migdałów do celów kosmetycznych, mydło z migdałów, olejek z migdałów, mleczko kosmetyczne, mleczko migdałowe do celów kosmetycznych, preparaty do mycia, mydła, mydła dezodoryzujące, mydła przeciwpotowe, mydła toaletowe, olejek migdałowy, olejek różany, olejki do celów kosmetycznych, olejki do celów perfumeryjnych, olejki esencjonalne, olejki eteryczne, olejki toaletowe, ołówki kosmetyczne, preparaty do ondulacji włosów, preparaty kosmetyczne do opalania się, pasty, proszki, płyny do zębów, patyczki z watą do celów kosmetycznych, lakiery do paznokci, preparaty do pielęgnacji paznokci, sztuczne paznokcie, produkty perfumeryjne, perfumy, ekstrakty do produkcji perfum kwiatowych, preparaty do pielęgnacji jamy ustnej nie do celów leczniczych, preparaty kosmetyczne do pielęgnacji skóry, płyny po goleniu, produkty toaletowe przeciw poceniu się, pomadki do ust, preparaty przeciwsłoneczne (kosmetyki do opalania), puder do makijażu, szampon, szminki do make-up, talk kosmetyczny, olejki toaletowe, neutralizatory do trwałej ondulacji, pomadki do ust, wata do celów kosmetycznych, wazelina kosmetyczna, farby do włosów, preparaty do układania włosów, woda kolońska, woda lawendowa, woda toaletowa, woda utleniona do celów kosmetycznych, woda zapachowa.

(111) **165712** (220) 2002 01 21 (210) 245475
 (151) 2005 06 06 (441) 2002 07 29
 (732) „HOUSE” Spółka z ograniczoną odpowiedzialnością,
 Zielona Góra, PL.
 (540) opo

(510), (511) **05** produkty higieniczne, plastry, materiały opatrunkowe, środki dezynfekujące, **35** usługi reklamowe, zarządzanie działalnością gospodarczą, pomoc w zarządzaniu działalnością gospodarczą, czynności biurowe.

(111) **165713** (220) 2002 01 21 (210) 245476
 (151) 2005 06 06 (441) 2002 07 29
 (732) „HOUSE” Spółka z ograniczoną odpowiedzialnością,
 Zielona Góra, PL.

(540)



(531) 27.5

(510), (511) **05** produkty higieniczne, plastry, materiały opatrunkowe, środki dezynfekujące, **35** usługi reklamowe, zarządzanie działalnością gospodarczą, pomoc w zarządzaniu działalnością gospodarczą, czynności biurowe.

(111) **165714** (220) 2002 02 22 (210) 246813
(151) 2005 06 13 (441) 2002 08 26
(732) Coca-Cola Poland Services Spółka z o.o., Warszawa, PL.
(540) Citro vita

(510), (511) **32** napoje instant, napoje bezalkoholowe, wody mineralne, wody mineralne gazowane, wody mineralne niegazowane, wody mineralne smakowe, wody mineralne o smaku cytryny, soki, soki owocowe, soki marchwiowe, soki przecierowe, soki wieloowocowe, napoje owocowe, syropy, nektary.

(111) **165715** (220) 2002 02 25 (210) 246881
(151) 2005 07 13 (441) 2002 08 26
(732) „HOUSE” Spółka z ograniczoną odpowiedzialnością, Zielona Góra, PL.

(540) CHOPPER

(510), (511) **03** antyperspiranty - środki przeciwpotne, aromaty - olejki aromatyczne, barwniki do celów kosmetycznych, farby do brody, kosmetyki do brwi, ołówki do brwi, chusteczki nasączone płynami kosmetycznymi, preparaty do demakijażu, preparaty do depilacji, dezodoranty do użytku osobistego, ekstrakty kwiatowe do perfum, esencje eteryczne, olejki esencjonalne, olejki eteryczne, mydło do golenia, preparaty do golenia, jonon jako substancja stosowana w przemyśle perfumeryjnym, preparaty kosmetyczne do kąpieli, maseczki kosmetyczne, mleczko kosmetyczne, preparaty ściągające do celów kosmetycznych, kosmetyki, zestawy kosmetyków, kremy kosmetyczne, ekstrakty z kwiatów stosowane w przemyśle perfumeryjnym, lakiery do paznokci, lakiery do włosów, woda lawendowa, olej lawendowy, lotony do celów kosmetycznych, preparaty do makijażu, szablony papierowe do makijażu, mascara, maści do celów kosmetycznych, esencje mięty, mięta do wyrobów perfumeryjnych, mleczko migdałowe do celów kosmetycznych, mydło migdałowe, migdałowy olejek, preparaty do mycia, mydła, mydła dozodoryzujące, mydła dezynfekujące, mydła przeciwpotowe, mydła toaletowe, olejek różany, olejki do celów kosmetycznych, olejki do celów perfumeryjnych, olejki esencjonalne, olejki toaletowe, ołówki kosmetyczne, preparaty do ondulacji włosów, preparaty kosmetyczne do opalania się, pasty, proszki, płyny do zębów, patyczki z wata do celów kosmetycznych, lakiery do paznokci, preparaty do pielęgnacji paznokci, paznokcie sztuczne, produkty perfumeryjne, perfumy, ekstrakty do produkcji perfum kwiatowych, preparaty do pielęgnacji jamy ustnej nie do celów leczniczych, preparaty kosmetyczne do pielęgnacji skóry, płyny po goleniu, produkty toaletowe przeciw poceniu się, pomadki do ust, preparaty przeciwsłoneczne, puder do makijażu, szampon, szminki do make-up, talk kosmetyczny, wody toaletowe, neutralizatory do trwałej ondulacji, wata do celów kosmetycznych, wazelina kosmetyczna, farby do włosów, preparaty do układania włosów, woda kolońska, woda toaletowa, woda utleniona do celów kosmetycznych, woda zapachowa, **05** produkty higieniczne nie zawarte w innych klasach, plastry, materiały opatrunkowe, środki dezynfekujące, **35** usługi reklamowe, usługi biznesowe, zarządzanie, czynności biurowe.

(111) **165716** (220) 2002 02 25 (210) 246882
(151) 2005 07 13 (441) 2002 08 26

(732) „HOUSE” Spółka z ograniczoną odpowiedzialnością, Zielona Góra, PL.

(540) chopper

(510), (511) **03** antyperspiranty - środki przeciwpotne, aromaty - olejki aromatyczne, barwniki do celów kosmetycznych, farby do brody, kosmetyki do brwi, ołówki do brwi, chusteczki nasączone płynami kosmetycznymi, preparaty do demakijażu, preparaty do depilacji, dezodoranty do użytku osobistego, ekstrakty kwiatowe do perfum, esencje eteryczne, olejki esencjonalne, olejki eteryczne, mydło do golenia, preparaty do golenia, jonon jako substancja stosowana w przemyśle perfumeryjnym, preparaty kosmetyczne do kąpieli, maseczki kosmetyczne, mleczko kosmetyczne, preparaty ściągające do celów kosmetycznych, kosmetyki, zestawy kosmetyków, kremy kosmetyczne, ekstrakty z kwiatów stosowane w przemyśle perfumeryjnym, lakiery do paznokci, lakiery do włosów, woda lawendowa, olej lawendowy, lotony do celów kosmetycznych, lotony do włosów, serwetki nasączone lotonem kosmetycznym, preparaty do makijażu, szablony papierowe do makijażu, mascara, maści do celów kosmetycznych, esencje mięty, mięta do wyrobów perfumeryjnych, mleczko migdałowe do celów kosmetycznych, mydło migdałowe, migdałowy olejek, preparaty do mycia, mydła, mydła dozodoryzujące, mydła dezynfekujące, mydła przeciwpotowe, mydła toaletowe, olejek różany, olejki do celów kosmetycznych, olejki do celów perfumeryjnych, olejki esencjonalne, olejki toaletowe, ołówki kosmetyczne, preparaty do ondulacji włosów, preparaty kosmetyczne do opalania się, pasty, proszki, płyny do zębów, patyczki z wata do celów kosmetycznych, lakiery do paznokci, preparaty do pielęgnacji paznokci, paznokcie sztuczne, produkty perfumeryjne, perfumy, ekstrakty do produkcji perfum kwiatowych, preparaty do pielęgnacji jamy ustnej nie do celów leczniczych, preparaty kosmetyczne do pielęgnacji skóry, płyny po goleniu, produkty toaletowe przeciw poceniu się, pomadki do ust, preparaty przeciwsłoneczne, puder do makijażu, szampon, szminki do make-up, talk kosmetyczny, wody toaletowe, neutralizatory do trwałej ondulacji, wata do celów kosmetycznych, wazelina kosmetyczna, farby do włosów, preparaty do układania włosów, woda kolońska, woda toaletowa, woda utleniona do celów kosmetycznych, woda zapachowa, **05** produkty higieniczne nie zawarte w innych klasach, plastry, materiały opatrunkowe, środki dezynfekujące, **35** usługi reklamowe, usługi biznesowe, zarządzanie, czynności biurowe.

(111) **165717** (220) 2002 02 26 (210) 246931
(151) 2005 06 15 (441) 2002 09 09
(732) Centrum Komputerowe MICROMAN Spółka z o.o., Katowice, PL.
(540)



Kolory znaku: czarny, żółty, czerwony

(531) 26.4, 26.13, 27.5, 29.1

(510), (511) **09** komputery, urządzenia do przetwarzania informacji, sprzęt, zestawy, urządzenia, podzespoły, części i akcesoria komputerowe oraz urządzenia peryferyjne, magnetyczne i optyczne nośniki danych, monitory, programy komputerowe, **37** usługi w zakresie składania komputerów, **42** programowanie komputerowe, usługi związane z komputerową konwersją danych, projektowanie i wdrażanie systemów komputerowych.

(111) **165718** (220) 2002 02 27 (210) 246996
(151) 2005 06 28 (441) 2002 09 09

(732) Policealne Studium Kosmetyczne Anieli Goc, A. Goc, M. Skrzypczak Spółka Jawna, Poznań, PL.
(540)



Kolory znaku: czarny, czerwony, różowy, jasnozielony
(531) 2.3, 29.1

(510), (511) **16** czasopisma, książki, podręczniki, prospekty, publikacje, **36** wynajmowanie lokali, **41** nauczanie, organizacja i prowadzenie pracowni specjalistycznych, prowadzenie kursów manicure i pedicure, wizażu i stylizacji, kursów z zakresu kosmetyki, fryzjerstwa i kosmetologii, organizacja sympozjów i kongresów podwyższających kwalifikacje w powyższych specjalnościach dla osób trzecich, **44** usługi kosmetyczne.

(111) **165719** (220) 2002 02 28 (210) 247086
(151) 2005 06 23 (441) 2002 09 09
(732) COLGATE-PALMOLIVE COMPANY, New York, US.
(540) TROPICAL TREAT

(510), (511) **03** środki pielęgnacji osobistej, mianowicie mydła do ciała w płynie, mydła w kostkach do toalety i kąpieli, płukanki do ciała, żele pod prysznic i do kąpieli, kąpielowe olejki i kąpielowe pianki.

(111) **165720** (220) 2002 03 07 (210) 247354
(151) 2005 06 17 (441) 2002 09 09
(732) „COCA-COLA POLAND SERVICES” Spółka z o.o.,
Warszawa, PL.
(540)



Kolory znaku: zielony, biały, żółty, szaro-niebieski
(531) 5.7, 6.1, 27.5, 29.1

(510), (511) **32** wody mineralne i źródlane: gazowane i smakowe.

(111) **165721** (220) 2002 03 07 (210) 247355
(151) 2005 06 17 (441) 2002 09 09
(732) „COCA-COLA POLAND SERVICES” Spółka z o.o.,
Warszawa, PL.
(540)



Kolory znaku: niebieski, biały, czerwony
(531) 6.1, 27.5, 29.1

(510), (511) **32** niegazowane wody mineralne i źródlane.

(111) **165722** (220) 2002 03 07 (210) 247356
(151) 2005 06 17 (441) 2002 09 09
(732) „COCA-COLA POLAND SERVICES” Spółka z o.o.,
Warszawa, PL.
(540)



Kolory znaku: niebieski, granatowy, biały, czerwony
(531) 6.1, 27.5, 29.1

(510), (511) **32** gazowane wody mineralne i źródlane.

(111) **165723** (220) 2002 03 07 (210) 247357
(151) 2005 06 17 (441) 2002 09 09
(732) „COCA-COLA POLAND SERVICES” Spółka z o.o.,
Warszawa, PL.
(540)



Kolory znaku: niebieski, biały, czerwony
(531) 6.1, 27.5, 29.1

(510), (511) **32** gazowane wody mineralne i źródlane.

(111) **165724** (220) 2002 03 14 (210) 247751
(151) 2005 06 03 (441) 2002 09 23
(732) Colgate-Palmolive Company, New York, US.
(540) SATIN BOUQUET

(510), (511) **03** środki wybielające i inne substancje stosowane w praniu, środki czyszczące, polerujące i ścierające, mydła, środki perfumeryjne, olejki eteryczne, kosmetyki, płyny do pielęgnacji włosów, środki do czyszczenia zębów, środki pielęgnacji osobistej, mianowicie dezodoranty i antyperspiranty.

(111) **165725** (220) 2002 03 14 (210) 247752
(151) 2005 06 03 (441) 2002 09 23
(732) Colgate-Palmolive Company, New York, US.
(540) CLEAN GLIDE

(510), (511) **03** środki wybielające i inne substancje stosowane w praniu, środki czyszczące, polerujące i ścierające, mydła, środki perfumeryjne, olejki eteryczne, kosmetyki, płyny do pielęgnacji włosów, środki do czyszczenia zębów, środki pielęgnacji osobistej, mianowicie dezodoranty i antyperspiranty.

(111) **165726** (220) 2002 03 14 (210) 247754
(151) 2005 06 03 (441) 2002 09 23
(732) Colgate-Palmolive Company, New York, US.
(540) TIDAL WAVE

(510), (511) **03** środki wybielające i inne substancje stosowane w praniu, środki czyszczące, polerujące i ścierające, mydła, środki perfumeryjne, olejki eteryczne, kosmetyki, płyny do pielęgnacji włosów, środki do czyszczenia zębów, środki pielęgnacji osobistej, mianowicie dezodoranty i antyperspiranty.

(111) **165727** (220) 2002 03 14 (210) 247755
 (151) 2005 06 03 (441) 2002 09 23
 (732) Colgate-Palmolive Company, New York, US.
 (540) SUNSET BREEZE
 (510), (511) **03** środki wybielające i inne substancje stosowane w praniu, środki czyszczące, polerujące i ścierające, mydła, środki perfumeryjne, olejki eteryczne, kosmetyki, płyny do pielęgnacji włosów, środki do czyszczenia zębów, środki pielęgnacji osobistej, mianowicie dezodoranty i antyperspiranty.

(111) **165728** (220) 2002 03 18 (210) 247877
 (151) 2005 06 06 (441) 2002 09 23
 (732) JERONIMO MARTINS DYSTRYBUCJA Spółka z o.o., Poznań, PL.
 (540) sarita
 (510), (511) **30** ryż.

(111) **165729** (220) 2002 03 18 (210) 247878
 (151) 2005 06 06 (441) 2002 09 23
 (732) JERONIMO MARTINS DYSTRYBUCJA Spółka z ograniczoną odpowiedzialnością, Poznań, PL.
 (540) orka
 (510), (511) **29** konserwy rybne, paprykarz.

(111) **165730** (220) 2002 03 20 (210) 247973
 (151) 2005 07 12 (441) 2004 05 04
 (732) Przedsiębiorstwo Handlowo-Usługowe „AQUATICUS” Krzysztof Czermak, Szczecin, PL.
 (540)



Kolory znaku: niebieski, zielony
 (531) 2.1, 9.7, 27.5, 29.1

(510), (511) **35** prowadzenie hurtowni z następującymi towarami: armatura do gazów, komory dekompresyjne, skafandry nurkowe, hełmy nurkowe, aparaty oddechowe, kabloliny, telewizja podwodna, tablice zasilania nurków, magazyny gazów, butle gazowe, sonary, urządzenia do cięcia i spawania podwodnego, wyposażenie osobiste nurka takie jak płetwy, maski, fajki, latarki, torby, pasy balastowe, narzędzia do prac podwodnych, sprzężarki wysokociśnieniowe, przetłaczarki gazów, aparatura do sygnalizacji morskiej, aparatura do porozumiewania się pod wodą, pośrednictwo handlowe i usługowe, usługi przedstawicielskie, **37** usługi hydrauliczne, montaż i konserwacja konstrukcji podwodnych, naprawy podwodne, budowa systemów wysokociśnieniowych gazów, budowa instalacji i urządzeń podwodnych, konserwacja i naprawa instalacji i urządzeń podwodnych, poszukiwanie i wydobywanie obiektów, inspekcje instalacji podwodnych, **42** inżynieria, badania podwodne, testowanie materiałów, badania techniczne, analizaprojektów technicznych, doradztwo techniczne, certyfikacja materiałów i urządzeń, projektowanie w zakresie okrętownictwa i oceanotechniki, projektowanie systemów wysokociśnieniowych.

(111) **165731** (220) 2002 03 15 (210) 247757
 (151) 2005 06 06 (441) 2002 09 23
 (732) Firma Mięсно-Wędliniarska „AJPI” Lucjan Piłśniak, Siemianowice Śląskie, PL.
 (540) perłowa

(510), (511) **29** wędzonki, kiełbasy, wędliny podrobowe, produkty blokowe, konserwy mięsne, konserwy podrobowe, konserwy tłuszczowe, wyroby garmażeryjne na bazie mięsa, wyroby garmażeryjne podrobowe, tłuszcze zwierzęce.

(111) **165732** (220) 2002 03 15 (210) 247759
 (151) 2005 06 06 (441) 2002 09 23
 (732) Firma Mięсно-Wędliniarska „AJPI” Lucjan Piłśniak, Siemianowice Śląskie, PL.
 (540) działkowa
 (510), (511) **29** wędzonki, kiełbasy, wędliny podrobowe, produkty blokowe, konserwy mięsne, konserwy podrobowe, konserwy tłuszczowe, wyroby garmażeryjne na bazie mięsa, wyroby garmażeryjne podrobowe, tłuszcze zwierzęce.

(111) **165733** (220) 2002 03 29 (210) 248497
 (151) 2005 06 09 (441) 2002 10 07
 (732) DESIMO - DESENVOLVIMENTO E GESTAO IMOBILARIA, LDa, Lizbona, PT.
 (540) la movida
 (510), (511) **30** kasze, mąki, produkty zbożowe.

(111) **165734** (220) 2002 03 29 (210) 248500
 (151) 2005 06 09 (441) 2002 10 07
 (732) DESIMO-DESENVOLVIMENTO E GESTAO IMOBILARIA, LDa, Lizbona, PT.
 (540) ibiza
 (510), (511) **32** napoje bezalkoholowe, soki.

(111) **165735** (220) 2002 04 08 (210) 248871
 (151) 2005 06 17 (441) 2002 10 21
 (732) GLASINI Marek Piekarczyk, Chorzów, PL.
 (540)

Glasini-Fusing

Kolory znaku: niebieski, biały

(531) 27.5, 29.1

(510), (511) **21** wyroby artystyczne ze szkła, **38** usługi w zakresie informacyjnego serwisu internetowego, **40** usługi z zakresu obróbki szkła.

(111) **165736** (220) 2002 04 11 (210) 249066
 (151) 2005 08 30 (441) 2002 10 21
 (732) M.C.R. Corporation Mincer cor. Mona Liza cos. France Janina Mincer, Michałowice, PL.
 (540)



Kolory znaku: granatowy, jasno-różowy, różowy, szary

(531) 5.3, 25.1, 27.5, 29.1

(510), (511) **03** kremy i preparaty kosmetyczne.

(111) **165737** (220) 2002 04 30 (210) 249922
 (151) 2005 06 28 (441) 2002 11 04
 (732) „MERITA” Marzena Szarkowska, Warszawa, PL.

(540)

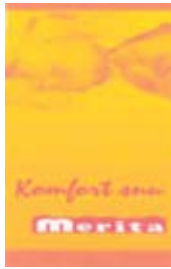

Kolory znaku: pomarańczowy, czerwony, biały

(531) 2.3, 2.5, 27.5, 29.1

(510), (511) **10** materace do celów leczniczych, **20** materace, meble do sypialni, łóżka, komody, stelaże do łóżek.

(111) **165738** (220) 2002 05 08 (210) 250127
 (151) 2005 06 09 (441) 2002 11 18
 (732) Who is Who, Verlag für Personenencyklopädien AG, Zug, CH.
 (540)



(531) 3.1, 24.1, 24.9, 27.5

(510), (511) **09** urządzenia do nagrywania dźwięku lub obrazu, urządzenia do transmisji dźwięku lub obrazu, urządzenia do transmisji reprodukcji dźwięku lub obrazu, nośniki z publikacjami multimedialnymi, **16** papier, artykuły papiernicze, druki, fotografie, **35** reklama, **41** usługi w zakresie szkoleń, usługi edukacyjne, działalność wychowawcza, rozrywka, działalność sportowa i kulturalna, przygotowywanie publikacji multimedialnych, **42** usługi w zakresie zbierania danych prawnych, naukowych i przemysłowych.

(111) **165739** (220) 2002 05 09 (210) 250147
 (151) 2005 06 16 (441) 2002 11 18
 (732) „BOREN Energia Nova” Spółka z o.o., Wrocław, PL.
 (540) BEN/PK-A

(510), (511) **11** urządzenia do ogrzewania pomieszczeń na paliwa stałe, płynne lub gazowe, wymienniki ciepła.

(111) **165740** (220) 2002 07 04 (210) 252424
 (151) 2005 08 09 (441) 2003 01 13
 (732) MERCATOR MEDICAL Spółka Akcyjna, Kraków, PL.
 (540) ProHand

(510), (511) **10** lateksowe diagnostyczne rękawice jałowe.

(111) **165741** (220) 2002 03 15 (210) 247763
 (151) 2005 05 30 (441) 2002 09 23
 (732) Przedsiębiorstwo Handlowo-Produkcyjno-Usługowe „GUMEX” S.C. T. Dymała, M. Stodolny, Ostrów Wielkopolski, PL.
 (540)



Kolory znaku: czerwony, czarny, niebieski

(531) 26.11, 27.5, 29.1

(510), (511) **12** fartuchy do błotników, amortyzatory, **17** zderzaki gumowe, korki gumowe, liny i sznury gumowe, tuleje gumowe do osłony części maszyn, uszczelki, wycieraczki gumowe, nakładki stopni schodowych, gumowe akcesoria wykończeniowe wnętrza, **27** dywaniki samochodowe.

(111) **165742** (220) 2002 03 29 (210) 248460
 (151) 2005 06 02 (441) 2002 10 07
 (732) MULTIVAC Spółka z o.o., Natalin, PL.
 (540) SAM BON

(510), (511) **07** maszyny do obróbki, przetwarzania i preparacji produktów, głównie produktów żywnościowych i w szczególności do: krojenia, mielenia, rozdrabniania, zmiękczenia, krojenia w plastry, cięcia mięsa, piłowania kości, maszyny do pakowania i znakowania produktów, w tym szczególnie działające w połączeniu z urządzeniami do ważenia, drukowania, etykietowania i transportu pakietów/paczek, maszyny etykietujące, szczególnie połączone z maszynami do drukowania i transportu pakietów/paczek, maszyny drukujące, szczególnie do drukowania etykiet, biletów, paragonów i talonów, **09** aparaty i przyrządy do ważenia, dozowania, liczenia ilości sztuk, szczególnie elektroniczne, połączone w systemy ważące i dozujące, aparatura ważąca i dozująca do wyświetlania wagi i ceny produktów, połączona z urządzeniami do drukowania, etykietowania oraz transportu produktów, aparatura do pakowania, elementy aparatury ważącej i dozującej, szczególnie receptory i czujniki, przetworniki analogowe lub cyfrowe, przetworniki pomiarowe do pomiaru naprężeń/odkształceń, rezystory powierzchniowe, kasy rejestrujące, szczególnie połączone z maszynami ważącymi, dozującymi, czytnikami kodów kreskowych oraz systemami przetwarzania danych, urządzenia i systemy przetwarzania danych, oprogramowanie komputerowe, **16** papierowe i tekturowe produkty nie zawarte w innych klasach, etykiety i bilety, szczególnie samoprzylepne etykiety, rolki etykiet i biletów z papieru i plastiku do znakowania produktów, taśmy do druku atramentowego, plastikowe, foliowe, papierowe, metalizowane, szklane i wielotworzywowe materiały pakunkowe nie zawarte w innych klasach.

(111) **165743** (220) 2002 04 11 (210) 249046
 (151) 2005 05 24 (441) 2002 10 21
 (732) Zakłady Tytoniowe w Lublinie Spółka Akcyjna, Lublin, PL.
 (540) vandenber

(510), (511) **34** artykuły dla palących: papierosy, tytoń przetworzony, krajanka tytoniowa.

(111) **165744** (220) 2002 04 11 (210) 249048
 (151) 2005 05 24 (441) 2002 10 21
 (732) Podlaska Wytwórnia Wódek POLMOS Spółka Akcyjna, Siedlce, PL.
 (540)



Kolory znaku: biały, srebrny, brązowy, czarny, czerwony, niebieski i jego odcienie, zielony, żółty

(531) 5.7, 6.7, 26.1, 27.5, 29.1

(510), (511) **33** napoje alkoholowe - wódki.

(111) **165745** (220) 2002 04 19 (210) 249460
 (151) 2005 06 23 (441) 2002 10 21

(732) JERONIMO MARTINS DYSTRYBUCJA Sp. z o.o.,
Poznań, PL.
(540) piotruś
(510), (511) **30** wafle, słodczyce, wyroby cukiernicze i piekarnicze.

(111) **165746** (220) 2002 04 29 (210) 249817
(151) 2005 07 08 (441) 2002 11 04
(732) Przedsiębiorstwo Produkcyjno-Handlowo-Usługowe „ECS” S.C.
Elżbieta Ścigalska, Czesław Ścigalski, Zgierz, PL.
(540)



Kolory znaku: niebieski, czarny
(531) 27.5, 29.1
(510), (511) **25** odzież.

(111) **165747** (220) 2002 04 29 (210) 249846
(151) 2005 07 13 (441) 2002 11 04
(732) Fabryka Cukiernicza „KOPERNIK” Spółka Akcyjna,
Toruń, PL.
(540)



Kolory znaku: brązowy i odcienie
(531) 2.3, 29.1
(510), (511) **30** pierniki.

(111) **165748** (220) 2002 04 29 (210) 249847
(151) 2005 07 13 (441) 2002 11 04
(732) Fabryka Cukiernicza „KOPERNIK” Spółka Akcyjna,
Toruń, PL.
(540)



Kolory znaku: brązowy i odcienie
(531) 2.1, 29.1
(510), (511) **30** pierniki.

(111) **165749** (220) 2002 04 29 (210) 249848
(151) 2005 07 13 (441) 2002 11 04
(732) Fabryka Cukiernicza „KOPERNIK” Spółka Akcyjna,
Toruń, PL.
(540)



Kolory znaku: brązowy i odcienie
(531) 2.3, 12.1, 29.1

(510), (511) **30** pierniki.

(111) **165750** (220) 2002 04 29 (210) 249849
(151) 2005 07 13 (441) 2002 11 04
(732) Fabryka Cukiernicza „KOPERNIK” Spółka Akcyjna,
Toruń, PL.
(540)



Kolory znaku: brązowy i odcienie
(531) 2.1, 3.3, 18.1, 29.1
(510), (511) **30** pierniki.

(111) **165751** (220) 2002 04 29 (210) 249850
(151) 2005 07 13 (441) 2002 11 04
(732) Fabryka Cukiernicza „KOPERNIK” Spółka Akcyjna,
Toruń, PL.
(540)



Kolory znaku: brązowy i odcienie
(531) 2.1, 29.1
(510), (511) **30** pierniki.

(111) **165752** (220) 2002 04 29 (210) 249851
(151) 2005 07 13 (441) 2002 11 04
(732) Fabryka Cukiernicza „KOPERNIK” Spółka Akcyjna,
Toruń, PL.
(540)



Kolory znaku: brązowy i odcienie
(531) 2.3, 29.1
(510), (511) **30** pierniki.

(111) **165753** (220) 2002 04 29 (210) 249852
(151) 2005 07 13 (441) 2002 11 04
(732) Fabryka Cukiernicza „KOPERNIK” Spółka Akcyjna,
Toruń, PL.
(540)



Kolory znaku: brązowy i odcienie
(531) 2.1, 29.1
(510), (511) **30** pierniki.

(111) **165754** (220) 2002 04 29 (210) 249853
 (151) 2005 07 13 (441) 2002 11 04
 (732) Fabryka Cukiernicza „KOPERNIK” Spółka Akcyjna,
 Toruń, PL.
 (540)



Kolory znaku: brązowy i odcienie
 (531) 3.7, 29.1
 (510), (511) **30** pierniki.

(111) **165755** (220) 2002 04 29 (210) 249854
 (151) 2005 08 16 (441) 2002 11 04
 (732) Fabryka Cukiernicza „KOPERNIK” Spółka Akcyjna,
 Toruń, PL.
 (540) (znak przestrzenny)



Kolory znaku: brązowy i odcienie
 (531) 2.3, 29.1
 (510), (511) **30** pierniki.

(111) **165756** (220) 2002 04 29 (210) 249855
 (151) 2005 08 16 (441) 2002 11 04
 (732) Fabryka Cukiernicza „KOPERNIK” Spółka Akcyjna,
 Toruń, PL.
 (540) (znak przestrzenny)



Kolory znaku: brązowy i odcienie
 (531) 2.3, 29.1
 (510), (511) **30** pierniki.

(111) **165757** (220) 2002 04 29 (210) 249856
 (151) 2005 08 16 (441) 2002 11 04
 (732) Fabryka Cukiernicza „KOPERNIK” Spółka Akcyjna,
 Toruń, PL.
 (540) (znak przestrzenny)



Kolory znaku: brązowy i odcienie
 (531) 7.3, 29.1
 (510), (511) **30** pierniki.

(111) **165758** (220) 2002 04 29 (210) 249857
 (151) 2005 08 16 (441) 2002 11 04

(732) Fabryka Cukiernicza „KOPERNIK” Spółka Akcyjna,
 Toruń, PL.
 (540) (znak przestrzenny)



Kolory znaku: brązowy i odcienie
 (531) 2.1, 3.7, 29.1
 (510), (511) **30** pierniki.

(111) **165759** (220) 2002 05 14 (210) 250336
 (151) 2005 06 10 (441) 2002 11 18
 (732) Colgate-Palmolive Company, New York, US.
 (540) COLGATE MAGNA CLEAN
 (510), (511) **21** szczoteczki do zębów.

(111) **165760** (220) 2002 05 15 (210) 250383
 (151) 2005 06 23 (441) 2002 11 18
 (732) KABUSHIKIKAISHA BARUDAN, Aichi-ken, JP.
 (540)

Barudan

(531) 27.5
 (510), (511) **09** aparatura i przyrządy do analiz fizycznych i chemicznych, aparatura i przyrządy pomiarowe, aparatura i urządzenia do elektrycznej dystrybucji lub kontroli, baterie, elektryczne i magnetyczne przyrządy pomiarowe, elektryczne przewody i kable, fotograficzna aparatura i przyrządy, filmowa/kinowa aparatura i przyrządy, optyczna aparatura i przyrządy, urządzenia telefaksowe, aparatura telewizyjna, radia, przenośna/przewoźna aparatura radiokomunikacyjna, magnetofony, wideokamery, odtwarzacze dysków/płyt wideo, magnetowidy, kasowacze taśm magnetycznych, urządzenia czyszczące taśm magnetycznych, kasowacze głowic magnetycznych, urządzenia czyszczące głowic magnetycznych, taśmy do magnetofonów, wideotaśmy, magnetyczne detektory przedmiotów, kasety ochronne/ekranowe do magnetycznych dysków/płyt, elektroniczne obwody, magnetyczne dyski/płyty, magnetyczne taśmy, CD-ROM-y oraz optyczne dyski z programami do elektronicznych komputerów, elektroniczne programy komputerowe (łącznie z programami kopiwalnymi) do transmitowania i otrzymywania poprzez elektroniczne media wiadomości/komunikatów osobistych komputerów i Internetu, komputery typu laptop, komputery typu desktop, procesory tekstu, komputery (łącznie z jednostkami centralnymi, programowanymi przenośnymi dane obwodami elektronicznymi oraz sprzętem peryferyjnym do komputerów), CD-ROM-y, optyczne dyski, termistory, diody, tranzystory, obwody scalone, wielkoskalowe obwody scalone, żelazka elektryczne, brzęczyki/syreny elektryczne, świetlne lub mechaniczne znaki drogowe, systemy alarmowe przeciwpożarowe, systemy alarmowe ulatniania się/wyciekania gazu/benzyny, gaśnice przeciwpożarowe, systemy alarmowe przeciwwłamaniowe, hełmy/kaski ochronne, odzież ochronna ognioodporna, maski przeciwpyłowe, druty rezystancyjne, maski spawalnicze, wstępnie nagrane dyski/płyty wideo i taśmy wideo, kasy sklepowe, urządzenia fotokopiujące, dziurkujące/stemplujące urządzenia odmierzające czas, rejestratory czasu, kalkulatory elektryczne, urządzenia do systemu dziurkowania kart, maszyny do fakturowania, urządzenia do spawania łukowego, elektryczna aparatura zamakająca drzewa.

(111) **165761** (220) 2002 05 21 (210) 250633
 (151) 2005 07 19 (441) 2002 12 02

(732) „BATERO” Spółka Jawna Teresa, Andrzej Wenus & Bożena, Roman Horodyscy, Kielce, PL.

(540)



Kolory znaku: popielaty, biały, czarny, niebieski, czerwony

(531) 1.15, 15.7, 27.5, 29.1

(510), (511) **35** zgrupowanie na rzecz osób trzecich towarów pozwalające nabywcy je oglądać i kupować w sklepie i hurtowni z łóżyskami i świecami zapłonowymi.

(111) **165762** (220) 2002 06 14 (210) 251578

(151) 2005 08 03 (441) 2002 12 16

(732) ÇİFTÇİ TEKSTİL SANAYİ VE DİŞ TICARET LIMITED ŞİRKETİ, İstanbul, TR.

(540) ANGIE

(510), (511) **25** bielizna, odzież, płaszcze, ubrania wierzchnie.

(111) **165763** (220) 2002 06 25 (210) 252015

(151) 2005 07 27 (441) 2002 12 30

(732) „DREWEX” Piotr Polak, Klecza Dolna 104, PL.

(540)



Kolory znaku: żółty, czerwony, kremowy, czarny, biały

(531) 1.1, 1.7, 29.1

(510), (511) **20** biurka, chodziki dla dzieci, drabinki z drzewa lub tworzyw sztucznych, fotele, gabloty meblowe, kanapy, karnisze do zasłon i firan, kołyski dziecięce, krzesła, krzesła wysokie dla dzieci, leżaki, lustra, ławy meblowe, materace sprężynowe do łóżek, kojce dla niemowląt, meble, meble dla dzieci, poduszki, pskrzynki na zabawki, pościel oprócz bielizny pościelowej), ramy do obrazów, sofy, szafki, szelongi, przegrody drewniane do mebli, **24** bielizna pościelowa, bielizna pościelowa dla dzieci, bielizna kąpielowa z wyjątkiem odzieży), cienkie tkaniny bawełniane, płótno materacowe, tkaniny podszeawkowe, pokrowce na poduszki, poszewki na poduszki, pokrycie na materace, prześcieradła, ręczniki tekstylne.

(111) **165764** (220) 2002 06 25 (210) 252018

(151) 2005 07 27 (441) 2002 12 30

(732) „DREWEX” Piotr Polak, Klecza Dolna 104, PL.

(540)



Kolory znaku: niebieski i jego odcienie, czarny, biały, żółty, jasnobrązowy, ciemnobrązowy, brązowy, pomarańczowy, kremowy, różowy, czerwony, jasnokremowy

(531) 1.1, 1.7, 2.7, 12.1, 21.1, 26.1, 26.4, 27.5, 29.1

(510), (511) **20** biurka, chodziki dla dzieci, drabinki z drzewa lub tworzyw sztucznych, fotele, gabloty meblowe, kanapy, karnisze do zasłon i firan, kołyski dziecięce, krzesła, krzesła wysokie dla dzieci, leżaki, lustra, ławy meblowe, materace sprężynowe do łóżek, kojce dla niemowląt, meble, meble dla dzieci, poduszki, pskrzynki na zabawki, pościel oprócz bielizny pościelowej), ramy do obrazów, sofy, szafki, szelongi, przegrody drewniane do mebli, **24** bielizna pościelowa, bielizna pościelowa dla dzieci, bielizna kąpielowa z wyjątkiem odzieży), cienkie tkaniny bawełniane, płótno materacowe, tkaniny podszeawkowe, pokrowce na poduszki, poszewki na poduszki, pokrycie na materace, prześcieradła, ręczniki tekstylne.

(111) **165765** (220) 2002 06 27 (210) 252120

(151) 2005 08 16 (441) 2002 12 30

(732) BIO-ACTIVE DYSTRYBUCJA Sp. z o.o., Warszawa, PL.

(540) INWAZJA MOCY

(510), (511) **30** herbata.

(111) **165766** (220) 2002 06 27 (210) 252121

(151) 2005 08 16 (441) 2002 12 30

(732) BIO-ACTIVE DYSTRYBUCJA Sp. z o.o., Warszawa, PL.

(540) INWAZJA ZDROWIA

(510), (511) **30** herbata.

(111) **165767** (220) 2002 06 28 (210) 252142

(151) 2005 08 16 (441) 2002 12 30

(732) BIO-ACTIVE DYSTRYBUCJA Sp. z o.o., Warszawa, PL.

(540)



Kolory znaku: brązowo-czerwony, czerwony, brązowy, brązowo-żółty, ciemnobrązowy, żółty, biały, pomarańczowy

(531) 9.1, 11.3, 25.1, 26.4, 27.5, 29.1

(510), (511) **30** herbata.

(111) **165768** (220) 2002 06 28 (210) 252145

(151) 2005 08 16 (441) 2002 12 30

(732) BIO-ACTIVE DYSTRYBUCJA Sp. z o.o., Warszawa, PL.

(540)



Kolory znaku: brązowy, ciemnobrązowy, czerwony, czerwono-brązowy, żółty, żółto-beżowy, szary, pomarańczowy, biały, beżowy

(531) 1.3, 5.3, 5.7, 9.1, 11.3, 25.1, 26.4, 27.5, 29.1

(510), (511) **30** herbata.

(111) **165769** (220) 2002 06 28 (210) 252146

(151) 2005 08 16 (441) 2002 12 30

(732) BIO-ACTIVE DYSTRYBUCJA Sp. z o.o., Warszawa, PL.

(540)



Kolory znaku: seledynowy, granatowy, ciemnoszary, szaro-biały, biały, czarny, szary

(531) 1.7, 5.3, 9.1, 11.3, 25.1, 26.4, 27.5, 29.1

(510), (511) **30** herbata.(111) **165770** (220) 2002 07 05 (210) 252467

(151) 2005 07 14 (441) 2003 01 13

(732) Przedsiębiorstwo Handlowe Sprzęt i Materiały Medyczne Hurtownia Farmaceutyczna Krzysztof Kurz, Gliwice, PL.

(540)



Kolory znaku: biały, czarny, zielony, granatowy

(531) 5.3, 26.4, 27.5, 29.1

(510), (511) **35** zgrupowanie na rzecz osób trzech różnych towarów pozwalające nabywcy wygodnie je oglądać i kupować w hurtowni oraz w sklepie z materiałami chirurgicznymi, medycznymi i stomatologicznymi, sprzętem chirurgicznym, medycznym i stomatologicznym, środkami farmaceutycznymi; usługi w zakresie sprzedaży wysyłkowej towarów jak wyżej, **37** usługi w zakresie napraw i serwisu sprzętu medycznego i stomatologicznego.

(111) **165771** (220) 2000 03 28 (210) 215957

(151) 2005 08 24

(732) British American Tobacco (Brands) Limited, London, GB.

(540)



(531) 2.1, 26.4, 27.5

(510), (511) **34** papierosy, tytoń, wyroby tytoniowe, artykuły dla palących, zapalniczki, zapałki.

(111) **165772** (220) 2000 03 28 (210) 215961

(151) 2005 08 24

(732) British American Tobacco (Brands) Limited, London, GB.

(540)



(531) 2.1, 26.1, 26.4, 27.5

(510), (511) **34** papierosy, tytoń, wyroby tytoniowe, artykuły dla palących, zapalniczki, zapałki.

(111) **165773** (220) 2000 05 11 (210) 218269

(151) 2005 08 24

(732) Compagnie Gervais Danone (societe anonyme), Levallois-Perret, FR.

(540)



Kolory znaku: granatowy, beżowy, biały, niebieski, czerwony, żółty, złoty

(531) 5.7, 8.3, 11.1, 27.5, 29.1

(510), (511) **29** produkty mleczne, desery mleczne, jogurty, jogurty pitne, **30** produkty zbożowe, płatki śniadaniowe.

(111) **165774** (220) 2001 02 12 (210) 231471

(151) 2005 08 24

(732) World Investment Company Limited, London, GB.

(540)



(531) 24.15, 27.5

(510), (511) **16** papier, tektura i wyroby z tych materiałów, nie zawarte w innych klasach, druki, broszury, mapy, przewodniki, fotografie, artykuły piśmiennicze, materiały szkoleniowe i instruktażowe (z wyjątkiem aparatów), materiały z tworzyw sztucznych do pakowania (nie zawarte w innych klasach), **39** usługi w zakresie agencji podróży, usługi w zakresie planowania i organizowania wycieczek, eskortowania i transportu podróży, usługi w zakresie transportu kolejowego, samochodowego, wodnego i powietrznego, **43** usługi w zakresie biur zakwaterowań (pośrednictwa przy rezerwacjach tymczasowego zakwaterowania).

(111) **165775** (220) 2001 05 11 (210) 235397

(151) 2005 08 26

(732) Auto Wimar Centrum Sp. z o.o., Opacz Kolonia, PL.

(540) Auto-Wimar-Centrum

(510), (511) **35** prowadzenie salonu i komisju samochodów osobowych, **37** usługi serwisowe, naprawy mechaniczne, lakiernicze i b-lacharskie samochodów, **39** usługi transportowe, pomoc drogowa.

(111) **165776** (220) 2001 05 11 (210) 235398

(151) 2005 08 26

(732) Auto Wimar Centrum Spółka z o.o., Opacz Kolonia, PL.

(540) AUTO-WIMAR-CENTRUM

(510), (511) **35** prowadzenie salonu i komisju samochodów osobowych, **37** usługi serwisowe, naprawy mechaniczne, lakiernicze i b-lacharskie samochodów, **39** usługi transportowe, pomoc drogowa.

(111) **165777** (220) 2001 05 11 (210) 235399

(151) 2005 08 26

(732) Auto Wimar Centrum Spółka z o.o., Opacz Kolonia, PL.

(540) Auto-Wimar-Centrum

(510), (511) **35** prowadzenie salonu i komisju samochodów osobowych, **37** usługi serwisowe, naprawy mechaniczne, lakiernicze i b-lacharskie samochodów, **39** usługi transportowe, pomoc drogowa.

(111) **165778** (220) 2001 06 13 (210) 236910
 (151) 2005 08 24
 (732) The Procter & Gamble Company, Cincinnati, US.
 (540) EAGLE
 (510), (511) **29** chrupki ziemniaczane i przekąski uzyskiwane z kurkurydy, produktów zbożowych, serowych i ziemniaczanych, przekąski i chrupki z preparatów zbożowych, przetworzone owoce i warzywa, chipsy z przetworzonych orzechów, chipsy ziemniaczane.

(111) **165779** (220) 2001 11 20 (210) 243141
 (151) 2005 09 01 (441) 2002 06 03
 (732) „AGRO-MAN” Spółka z ograniczoną odpowiedzialnością, Warszawa, PL.
 (540)



Kolory znaku: zielony, granatowy

(531) 24.15, 26.3, 26.4, 27.5, 29.1

(510), (511) **36** kupno i sprzedaż nieruchomości, zarządzanie nieruchomościami, wynajem powierzchni biurowych i innych nieruchomości, pośrednictwo w handlu nieruchomościami, **37** porządkowanie placów budów, budowa placów zabaw, **39** odprowadzanie ścieków, **42** usługi w zakresie projektowania budowlanego, urbanistycznego, technologicznego dotyczącego budownictwa, **44** zagospodarowywanie zieleni, uprawa roślin przemysłowych i inne uprawy rolne, gdzie indziej nie sklasyfikowane.

(111) **165780** (220) 2001 12 04 (210) 243827
 (151) 2005 08 30 (441) 2002 06 17
 (732) „TORBACZ” Jerzy Giziński, Gdańsk, PL.
 (540)



Kolory znaku: czarny, niebieski, pomarańczowy

(531) 3.5, 26.4, 27.5, 29.1

(510), (511) **16** torby do pakowania z tworzyw sztucznych i papieru, ręczniki papierowe, chusteczki higieniczne, papier toaletowy, papier pakowy, **21** jednorazowe naczynia do gastronomii z tworzyw sztucznych i papieru, sztuce z tworzyw sztucznych, wykałaczki, **40** usługi w zakresie wykonywania nadruków na opakowaniach i materiałach reklamowych.

(111) **165781** (220) 2001 12 10 (210) 244067
 (151) 2005 06 06 (441) 2002 06 17
 (732) Toruńskie Piwnice Win VINPOL Spółka z o.o., Toruń, PL.
 (540)



Kolory znaku: czarny, biały, czerwony, niebieski, żółty i odcienie

(531) 7.3, 25.1, 27.5, 29.1

(510), (511) **33** likier.

(111) **165782** (220) 2001 12 20 (210) 244503
 (151) 2005 07 05 (441) 2002 07 01
 (732) INTERIAL WORLD SERVICE Przedsiębiorstwo Wielobranżowe Zofia Pająk-Zielińska, Krystian Pająk, Pszczyna, PL.
 (540)

INTERIAL

(531) 27.5

(510), (511) **39** usługi turystyczne, **41** usługi organizowania galerii sztuki, **42** usługi dekorowania wnętrz i elewacji budynków.

(111) **165783** (220) 2002 02 07 (210) 246185
 (151) 2005 08 30 (441) 2002 08 12
 (732) The Procter & Gamble Company, Cincinnati, US.
 (540)



(531) 2.9, 5.5, 26.11, 26.13, 27.5

(510), (511) **16** jednorazowe maty absorbujące dla niemowląt z papieru i/lub celulozy, **24** jednorazowe maty absorbujące dla niemowląt z materiałów tekstylnych, **27** maty dla niemowląt niewykonane z papieru i/lub celulozy i/lub materiałów tekstylnych.

(111) **165784** (220) 2002 03 20 (210) 247979
 (151) 2005 06 06 (441) 2002 09 23
 (732) ELPIGAZ Spółka z o.o., Gdańsk, PL.
 (540) LEONARDO

(510), (511) **09** elektryczne i elektroniczne urządzenia sygnalizacyjno-alarmowe i pomiarowe oraz kontrolne i ich części oraz podzespoły dla potrzeb przemysłu gazowniczego, instalacji mobilnych gazowych, oraz napraw pojazdów samochodowych z zasilaniem na paliwa płynne i pojazdów z zasilaniem gazowym, **12** pojazdy samochodowe ciężarowe, osobowe i dostawcze oraz ich części i podzespoły nie wymienione w innych klasach zaopatrzone w autonomiczne zasilanie gazowe, **35** organizowanie i prowadzenie wszelkiego rodzaju pokazów i ekspozycji materiałów reklamowych w tematyce instalacji gazowniczych, zgrupowanie na rzecz osób trzecich wyposażenia i urządzeń gazowniczych pozwalające nabywcy wygodnie je oglądać i hurtowo lub detalicznie kupować w sklepie branżowym lub w hurtowni.

(111) **165785** (220) 2002 04 16 (210) 249328
 (151) 2005 08 09 (441) 2002 10 21
 (732) Swagelok Company (Ohio corporation), Solon, US.
 (540)

Swagelok

(531) 27.5

(510), (511) **01** związki chemiczne stosowane do wykrywania nieszczelności instalacji i linii przepływu gazu i cieczy, **04** smary, środki poślizgowe oraz szczeliwa stosowane do gwintów, **06** przewody rurowe, przewody giętkie/wężę i rury, łączniki, złączki, złączki nakrętne i części składowe złączek nakrętnych stosowane z przewodami rurowymi, przewodami giętkimi/wężami i rurami, połączenia szybkorozłączne, łączniki próżniowe, metalowe uszczelki, łączniki rurowe i części do nich, wyroby gwintowane związane z produkcją łączników, zawory, urządzenia przyłączeniowe i kontrolne przepływu gazu i cieczy, filtry instalacji dostarczających

gaz i ciecze, butle sprężonego gazu i części do nich, metalowe części do systemów dystrybucji gazu, uszczelki metalowe, zaciski metalowe, zatyczki metalowe, metalowe butle na płyny, **07** maszyny i obrabiarki, pompy i sprężarki, kowarki, giętarki do rur i tub, **08** narzędzia ręczne, części i osprzęt do nich, narzędzia ręczne do montażu łączników, złączek, złączek nakrętnych i części złączek nakrętnych, narzędzia ręczne do zginania rur i tub, **09** spawarki elektryczne oraz części i osprzęt do nich, mierniki i wskaźniki ciśnienia, urządzenia kontrolne i doświadczalne, **11** filtry do instalacji przemysłowych oraz instalacji dostarczających gaz i ciecze, **17** masy uszczelniające do złączy, niemetalowe rury, tuby i przewody giętkie/węże, łączniki, złączki, złączki nakrętne i części złączek nakrętnych stosowane do niemetalowych rur, tub i przewodów giętkich/węży, zawory do kontroli przepływu gazu i cieczy, części i osprzęt do nich.

(111) **165786** (220) 2002 04 30 (210) 249928
(151) 2005 08 17 (441) 2002 11 04
(732) Jack Daniel's Properties, Inc. (a Delaware corporation), San Rafael, US.
(540)



(531) 25.1, 26.1, 27.1, 27.5

(510), (511) **25** obuwie, nakrycia głowy, czapki, kapelusze, opaski na głowę, daszki, bandanki, odzież, fartuszki, zarękawki, T-shirty, golfy, koszulki baseballowe, koszulki polo, koszule, topy, koszulki na ramiączka, koszulki bez rękawów, spodnie sportowe, ubrania do joggingu, spodnie, marynarki, kurtki, płaszcze, paski, krawaty, ubiory na szyję, szaliki, szelki, kurtki skórzane.

(111) **165787** (220) 2002 05 10 (210) 250223
(151) 2005 08 25 (441) 2002 11 18
(732) Zakład Koncentratów Spożywczych „ELKO” Alina Elert, Wyszaków, PL.
(540)



Kolory znaku: czerwony

(531) 27.5, 29.1

(510), (511) **30** przyprawy spożywcze, aromaty do żywności, sole do konserwowania żywności, środki do peklowania mięsa do celów domowych, budynie, kisiele.

(111) **165788** (220) 2002 06 17 (210) 251670
(151) 2005 08 25 (441) 2002 12 30
(732) Unilever N.V., Rotterdam, NL.
(540) FABERGE

(510), (511) **14** metale szlachetne i ich stopy, wyroby z metali szlachetnych lub pokrywane nimi, nie ujęte w innych klasach; wyroby jubilerskie, kamienie szlachetne, przyrządy zegarmistrzowskie i chronometryczne.

(111) **165789** (220) 2002 06 17 (210) 251681
(151) 2005 08 25 (441) 2002 12 30
(732) HEXAL AG, Holzkirchen, DE.
(540) ZOLDAM

(510), (511) **05** produkty farmaceutyczne, weterynaryjne i sanitarne, substancje dietetyczne do celów leczniczych, żywność dla niemowląt, plastry, materiały opatrunkowe, materiały do plombowania zębów, woski dentystyczne, środki odkażające, środki do zwalczania robactwa, fungicydy, herbicydy.

(111) **165790** (220) 2002 06 17 (210) 251683
(151) 2005 08 25 (441) 2002 12 30
(732) HEXAL POLSKA Sp. z o.o., Warszawa, PL.
(540) CLODRAN

(510), (511) **05** produkty farmaceutyczne, weterynaryjne i sanitarne, substancje dietetyczne do celów leczniczych, żywność dla niemowląt, plastry, materiały opatrunkowe, materiały do plombowania zębów, woski dentystyczne, środki odkażające, środki do zwalczania robactwa, fungicydy, herbicydy.

(111) **165791** (220) 1999 02 22 (210) 198160
(151) 2005 06 09
(732) EWICO Spółka z o.o., Brzeg, PL.
(540)



Kolory znaku: srebrny, zielony, żółty, czerwony

(531) 5.5, 9.1, 27.5, 29.1

(510), (511) **29** jadalne oleje i tłuszcze.

(111) **165792** (220) 2000 05 12 (210) 218317
(151) 2005 07 22
(732) Australian General Enterprises Spółka z o.o., Warszawa, PL.
(540) SEVEN
(510), (511) **16** kalendarze.

(111) **165793** (220) 2001 02 02 (210) 231031
(151) 2005 08 24
(732) „TERMOPIAN” Sylwester Będkowski, Małgorzata Będkowska, Czechowice-Dziedzice, PL.
(540) termopian

(510), (511) **19** materiały budowlane niemetalowe, pokrycia dachów niemetalowe, pokrycia dachowe z tworzyw sztucznych, **37** usługi budowlane, usługi remontowo-budowlane, usługi budowlano-izolacyjne w obiektach budowlanych.

(111) **165794** (220) 2001 03 26 (210) 233507
(151) 2005 06 09
(732) PPHU „STARWELL” Andrzej Ruta, Wrocław, PL.
(540) STYLLO

(510), (511) **19** alabaster, altany, balustrady, baseny kąpielowe, produkty bitumiczne dla budownictwa, boazerie, kamień budowlany, gzymsy, wyroby kamieniarskie, kamienie sztuczne, listwy niemetalowe, obudowy kominków, okiennice niemetalowe, okna niemetalowe, parkiety, płytki wykładzinowe niemetalowe, rolety zewnętrzne niemetalowe, spoiwa do murów, **20** meble, ścianki boazerijne do mebli, doniczki na kwiaty, taśmy drewniane, drzwi do mebli, karnisze na zasłony, klepki drewniane, ekrany kominkowe, kraty ochronne niemetalowe, kwietniki, ramy do obrazów, lustra, **42** usługi w zakresie projektowania wnętrz i ich dekoracji.

(111) **165795** (220) 2001 03 28 (210) 233534
 (151) 2005 08 04
 (732) P.H.U. „STANLEY” Stanisław Świetlik,
 Rawa Mazowiecka, PL.
 (540) dna denim
 (510), (511) **25** ubrania jeansowe.

(111) **165796** (220) 2001 04 23 (210) 234838
 (151) 2005 07 15
 (732) Zakład Utylizacji, Recyklingu i Unieszkodliwiania Odpadów
 Komunalnych i Przemysłowych CHEMEKO-SYSTEM Sp.z o.o.,
 Wrocław, PL.
 (540)

CHEMEKO-SYSTEM

Kolory znaku: zielony

(531) 27.5, 29.1

(510), (511) **19** betonowe elementy budowlane oraz materiały do
 budowy dróg, chodników, zabezpieczeń do skarp, przekopów i ro-
 wów - wykonane na bazie materiałów z utylizacji odpadów komu-
 nalnych, przemysłowych i niebezpiecznych, **37** usługi w zakresie
 budowy: składowisk, zakładów utylizacji, zakładów recyklingu
 i zakładów przeróbki odpadów: komunalnych, przemysłowych
 i niebezpiecznych, usługi związane z rekultywacją składowisk od-
 padów komunalnych, przemysłowych i niebezpiecznych, nadzory
 budowlane, **40** usługi w zakresie eksploatacji: składowisk, zakładów
 utylizacji, zakładów rycykingu i zakładów przeróbki odpadów
 komunalnych, przemysłowych i niebezpiecznych.

(111) **165797** (220) 2001 04 30 (210) 235098
 (151) 2005 08 26
 (732) HACHETTE FILIPACCHI (UK) LTD, c/o Gallagher & Co,
 London, GB.
 (540) SUGAR

(510), (511) **03** środki wybielające i inne substancje stosowane
 w praniu, środki do czyszczenia, polerowania, odtłuszczenia
 i nabłyszczania oraz środki ściernie, mydła, produkty perfumeryj-
 ne, olejki eteryczne, kosmetyki, środki do mycia i pielęgnacji
 włosów, środki do czyszczenia i pielęgnacji zębów, **09** wstępnie
 nagrane taśmy i dyski, filmy animowane, filmy kinematograficz-
 ne, płyty gramofonowe, urządzenia i przyrządy do nagrywania,
 transmisji lub reprodukcji dźwięku lub/i obrazu, nośniki magnety-
 czne, dyski z nagraniami na nośniku magnetycznym, kasety i kase-
 ty zewnętrzne, opakowania do przechowywania taśm lub filmów
 z dźwiękiem i/lub obrazem, gry komputerowe i gry video, odbior-
 niki telewizyjne, głośniki, mikrofony, komputery i programy kom-
 puterowe, **16** druki, publikacje periodyczne, książki, magazyny,
 broszury, programy, materiały piśmienne, materiały introligator-
 skie, materiały dla artystów (za wyjątkiem farb), pędzle, materiały
 szkoleniowe i instruktażowe (inne niż aparaty), pióra, ołówki, kre-
 dki, plakaty, fotografie, albumy do fotografii, pamiętniki, kalenda-
 rze, grafiki, naklejki, **18** skóra i imitacje skóry, wyroby z tych ma-
 teriałów, nie ujęte w innych klasach skóry zwierzęce, skóry suro-
 we, kufry i torby podróżne, parasolki, parasole i laski, bicze,
 uprząże i siodła, **21** grzebień i gąbki, pędzle (za wyjątkiem pędzli
 do malowania), sprzęt do czyszczenia, druciaki, wełna stalowa, nie
 przerobione lub półprzetworzone szkło (za wyjątkiem szkła stoso-
 wanego w budownictwie), wyroby ze szkła, porcelany i fajansu,
 kamionki nie zawarte w innych klasach, żaden z wyżej wymienio-
 nych towarów nie jest pojemnikiem na cukier, **24** wyroby włókiennic-
 ze i tekstylne nie zawarte w innych klasach, bielizna pościelowa
 i stołowa, **25** artykuły ubraniowe dla mężczyzn, kobiet i dzieci,
 obuwie, T-shirty, nakrycia głowy, **26** koronki i hafty, wstążki, la-
 mówki, guziki, haftki, koniki, haczyki i oczka zawarte w tej klasie,
 szpilki i igły, sztuczne kwiaty, **41** usługi w zakresie produkcji
 przedstawień rozrywkowych i programów edukacyjnych rejestrow-
 anych na video, dyskach kompaktowych, filmach kinematografi-

cznych i nie kinematograficznych, usługi w zakresie produkcji
 programów radiowych i telewizyjnych, usługi w zakresie publika-
 cji książek i tekstów innych niż reklamowe, usługi w zakresie publi-
 kacji książek elektronicznych i czasopism on-line, **42** usługi praw-
 ne, usługi w dziedzinie prac badawczo-naukowych i badawczych
 w przemyśle, programowanie komputerowe, usługi w zakresie wzor-
 nicstwa przemysłowego i handlowego.

(111) **165798** (220) 2001 06 28 (210) 237502
 (151) 2005 08 26
 (732) Expressmatters Limited, Whitwood, GB.
 (540) FRIDGEMASTER

(510), (511) **07** zmywarki, pralki, elektryczne suszarki wirowe,
 elektryczne miksery do żywności do celów domowych, roboty kuc-
 henne elektryczne do przetwarzania żywności, elektryczne młynki
 do żywności do celów domowych, noże elektryczne, elektryczne
 sokowirówki i wyciskacze do owoców do celów domowych, elek-
 tryczne otwieracze do puszek, odkurzacze, części zamienne i ak-
 cesoria do wszystkich wyżej wymienionych towarów zawarte
 w tej klasie, **11** lodówki, zamrażarki, kombinacje lodówek i zamra-
 żarek, elektryczne suszarki bębnowe, urządzenia do klimatyzacji
 powietrza, urządzenia do odświeżania powietrza, urządzenia po-
 zzbawiające wilgoci, kuchenki i mikrofalówki, wentylatory chłodzące,
 elektryczne czajniki, elektryczne ekspresy do kawy i elektryczne
 ekspresy do herbaty, tostery i urządzenia do przygotowywania ka-
 napek, różna, opiekacze, kuchenki wielofunkcyjne, zestawy do go-
 towania na parze, urządzenia do wypieku chleba, elektryczne fry-
 tkownicy, urządzenia do przygotowywania lodów, części zamien-
 ne i akcesoria do wszystkich wyżej wymienionych towarów zawarte
 w tej klasie.

(111) **165799** (220) 2001 09 17 (210) 240794
 (151) 2005 06 20 (441) 2002 03 25
 (732) Firma Handlowa „EXEL” Wojciech Lewandowski, Białe
 Błota, PL.
 (540)



Kolory znaku: popielaty, pomarańczowy, biały

(531) 15.7, 27.5, 29.1

(510), (511) **35** prowadzenie sklepu/hurtowni z artykułami: kos-
 metyki, kosmetyki dla zwierząt, kosmetyki dla dzieci, lakiery do
 paznokci, lakiery do włosów, makijaż oczu, maseczki kosmetycz-
 ne, mydła: dezodoryzujące, dezynfekujące, lecznicze, przeciwpo-
 towe, toaletowe, środki zapachowe i perfumeryjne, środki do pra-
 nia, szampony, szampony dla zwierząt, szampony dla dzieci, płyny
 do kąpieli, płyny do pielęgnacji włosów, prowadzenie sklepu i hur-
 towni z artykułami z importu takich jak: łańcuchy napędowe do
 maszyn, łańcuchy transmisyjne, paski klinowe, paski napędowe
 rozrządowe, pompy do maszyn, pompy do silników, pompy próż-
 niowe, pompy odśrodkowe, pompy wodne.

(111) **165800** (220) 2002 01 14 (210) 245174
 (151) 2005 06 29 (441) 2002 07 15
 (732) CEFARM RZESZÓW Spółka Akcyjna, Rzeszów, PL.
 (540) Cefarm Rzeszów

(510), (511) **03** kosmetyki, mydła, olejki eteryczne, środki do hy-
 gieny jamy ustnej, środki perfumeryjne, **05** produkty farmaceuty-
 czne, higieniczne i sanitarne, substancje dietetyczne do celów lecz-
 niczych, materiały opatrunkowe, materiały stomatologiczne, środ-
 ki odkażające, żywność dla niemowląt, **10** aparaty i instrumenty
 chirurgiczne, medyczne i stomatologiczne, artykuły ortopedyczne,

materiały do zszywania stosowane w chirurgii, protezy kończyn, oczu i zębów, **16** pielucho-majtki i pieluszki z papieru lub celulozy jednorazowe, **21** szczoteczki do zębów i szczoteczki do zębów elektryczne, **35** agencje informacji handlowej, agencje reklamowe, analizy kosztów, badania w dziedzinie działalności gospodarczej, badania rynku, doradztwo w zakresie organizowania działalności gospodarczej i w zakresie zarządzania kadrowego, marketing, organizacja wystaw w celach handlowych lub reklamowych, prognozy ekonomiczne, promocja sprzedaży dla osób trzecich, reklama, **36** analizy finansowe, doradztwo finansowe, działalność finansowa, pożyczki, **39** pakowanie, dostarczanie i przewożenie towarów, składowanie, przechowywanie i spedycja towarów, transport samochodowy, wynajmowanie pojazdów i powierzchni magazynowych, załadunek i wyładunek, **42** analizy i badania chemiczne, biologiczne i bakteriologiczne, badania w dziedzinie kosmetyki, **44** badania medyczne, chirurgia plastyczna, stomatologia, fizykoterapia, implantacja włosów, doradztwo w sprawach farmacji i farmakologii, usługi w zakresie masażu, pielęgniarstwa, położnictwa, pomocy i ratownictwa medycznego, porad psychologicznych, salonów fryzjerskich i kosmetycznych, wypożyczanie foteli dla niepełnosprawnych, protez i sprzętu medycznego.

(111) **165801** (220) 2002 01 14 (210) 245175
 (151) 2005 06 29 (441) 2002 07 15
 (732) CEFARM RZESZÓW Spółka Akcyjna, Rzeszów, PL.
 (540)



Kolory znaku: niebieski
 (531) 3.11, 27.5, 29.1

(510), (511) **03** kosmetyki, mydła, olejki eteryczne, środki do higieny jamy ustnej, środki perfumeryjne, **05** produkty farmaceutyczne, higieniczne i sanitarne, substancje dietetyczne do celów leczniczych, materiały opatrunkowe, materiały stomatologiczne, środki odkażające, żywność dla niemowląt, **10** aparaty i instrumenty chirurgiczne, medyczne i stomatologiczne, artykuły ortopedyczne, materiały do zszywania stosowane w chirurgii, protezy kończyn, oczu i zębów, **16** pielucho-majtki i pieluszki z papieru lub celulozy jednorazowe, **21** szczoteczki do zębów i szczoteczki do zębów elektryczne, **35** agencje informacji handlowej, agencje reklamowe, analizy kosztów, badania w dziedzinie działalności gospodarczej, badania rynku, doradztwo w zakresie organizowania działalności gospodarczej i w zakresie zarządzania kadrowego, marketing, organizacja wystaw w celach handlowych lub reklamowych, prognozy ekonomiczne, promocja sprzedaży dla osób trzecich, reklama, **36** analizy finansowe, doradztwo finansowe, działalność finansowa, pożyczki, **39** pakowanie, dostarczanie i przewożenie towarów, składowanie, przechowywanie i spedycja towarów, transport samochodowy, wynajmowanie pojazdów i powierzchni magazynowych, załadunek i wyładunek, **42** analizy i badania chemiczne, biologiczne i bakteriologiczne, badania w dziedzinie kosmetyki, **44** badania medyczne, chirurgia plastyczna, stomatologia, fizykoterapia, implantacja włosów, doradztwo w sprawach farmacji i farmakologii, usługi w zakresie masażu, pielęgniarstwa, położnictwa, pomocy i ratownictwa medycznego, porad psychologicznych, salonów fryzjerskich i kosmetycznych, wypożyczanie foteli dla niepełnosprawnych, protez i sprzętu medycznego.

(111) **165802** (220) 2002 01 14 (210) 245176
 (151) 2005 06 29 (441) 2002 07 15
 (732) CEFARM RZESZÓW Spółka Akcyjna, Rzeszów, PL.

(540)



Kolory znaku: niebieski
 (531) 3.11, 29.1

(510), (511) **03** kosmetyki, mydła, olejki eteryczne, środki do higieny jamy ustnej, środki perfumeryjne, **05** produkty farmaceutyczne, higieniczne i sanitarne, substancje dietetyczne do celów leczniczych, materiały opatrunkowe, materiały stomatologiczne, środki odkażające, żywność dla niemowląt, **10** aparaty i instrumenty chirurgiczne, medyczne i stomatologiczne, artykuły ortopedyczne, materiały do zszywania stosowane w chirurgii, protezy kończyn, oczu i zębów, **16** pielucho-majtki i pieluszki z papieru lub celulozy jednorazowe, **21** szczoteczki do zębów i szczoteczki do zębów elektryczne, **35** agencje informacji handlowej, agencje reklamowe, analizy kosztów, badania w dziedzinie działalności gospodarczej, badania rynku, doradztwo w zakresie organizowania działalności gospodarczej i w zakresie zarządzania kadrowego, marketing, organizacja wystaw w celach handlowych lub reklamowych, prognozy ekonomiczne, promocja sprzedaży dla osób trzecich, reklama, **36** analizy finansowe, doradztwo finansowe, działalność finansowa, pożyczki, **39** pakowanie, dostarczanie i przewożenie towarów, składowanie, przechowywanie i spedycja towarów, transport samochodowy, wynajmowanie pojazdów i powierzchni magazynowych, załadunek i wyładunek, **42** analizy i badania chemiczne, biologiczne i bakteriologiczne, badania w dziedzinie kosmetyki, **44** badania medyczne, chirurgia plastyczna, stomatologia, fizykoterapia, implantacja włosów, doradztwo w sprawach farmacji i farmakologii, usługi w zakresie masażu, pielęgniarstwa, położnictwa, pomocy i ratownictwa medycznego, porad psychologicznych, salonów fryzjerskich i kosmetycznych, wypożyczanie foteli dla niepełnosprawnych, protez i sprzętu medycznego.

(111) **165803** (220) 2002 02 14 (210) 246436
 (151) 2005 07 11 (441) 2002 08 26
 (732) Grupa Brokerów Ubezpieczeniowych GBU „GLOBAL” Spółka z o.o., Łódź, PL.

(540) pigułka

(510), (511) **35** usługi marketingowe i konsultingowe, **36** usługi ubezpieczeniowe.

(111) **165804** (220) 2002 02 15 (210) 246472
 (151) 2005 06 09 (441) 2002 08 26
 (732) „ADAMANT” Agata Magdalena Kopleńska, Poznań, PL.
 (540)

RAJ dla **STOPY**

(531) 27.5

(510), (511) **25** pończochy, rajtuzy, rajstopy, skarpety, podkolanówki, getry, obuwie.

(111) **165805** (220) 2002 03 18 (210) 247845
 (151) 2005 06 06 (441) 2002 09 23
 (732) Biuro Podróży i Turystyki Sport Turist Orient S.C. Aleksander Fundament, Jerzy Jagielski, Kraków, PL.
 (540)



Kolory znaku: czerwony, biały, ciemnoniebieski
 (531) 1.5, 27.5, 29.1

(510), (511) **39** rezerwacja miejsc na podróż, rezerwacja miejsc podróżnym, prowadzenie biura turystycznego, organizowanie wycieczek lądowych i morskich, rezerwacja miejsc na wycieczki, **41** usługi związane z organizacją wypoczynku, organizowanie obozów wakacyjnych, **43** rezerwacje hotelowe, rezerwacje kwatery, rezerwacje noclegów, rezerwacje miejsc w pensjonatach.

(111) **165806** (220) 2002 04 21 (210) 247970
(151) 2005 05 30 (441) 2002 11 04
(732) MARBET Spółka z o.o., Bielsko-Biała, PL.
(540)



Kolory znaku: brązowy, niebieski, biały
(531) 26.13, 27.5, 29.1
(510), (511) **09** kaski ochronne, kaski rowerowe.

(111) **165807** (220) 2002 03 28 (210) 248397
(151) 2005 08 30 (441) 2002 10 07
(732) Spółdzielnia Pracy „CUKRY NYSKIE”, Nysa, PL.
(540)



Kolory znaku: brązowy, biały, pomarańczowo-żółty, czarny
(531) 4.5, 27.5, 29.1
(510), (511) **30** wyroby ciastkarskie (markizy, herbatniki, wafle, biszkopty), **39** dystrybucja wyrobów ciastkarskich (markizy, herbatniki, wafle, biszkopty).

(111) **165808** (220) 2002 03 28 (210) 248398
(151) 2005 08 30 (441) 2002 10 07
(732) Spółdzielnia Pracy „CUKRY NYSKIE”, Nysa, PL.
(540)



Kolory znaku: biały, czerwony, czarny, żółty, brązowy
(531) 5.7, 8.1, 27.5, 29.1
(510), (511) **30** wyroby ciastkarskie (markizy, herbatniki, wafle, biszkopty), **39** dystrybucja wyrobów ciastkarskich (markizy, herbatniki, wafle, biszkopty).

(111) **165809** (220) 2002 03 28 (210) 248399
(151) 2005 08 30 (441) 2002 10 07
(732) Spółdzielnia Pracy „CUKRY NYSKIE”, Nysa, PL.
(540)



Kolory znaku: biały, czerwony, czarny, żółty, zielony
(531) 5.7, 8.1, 27.5, 29.1

(510), (511) **30** wyroby ciastkarskie (markizy, herbatniki, wafle, biszkopty), **39** dystrybucja wyrobów ciastkarskich (markizy, herbatniki, wafle, biszkopty).

(111) **165810** (220) 2002 03 28 (210) 248400
(151) 2005 08 30 (441) 2002 10 07
(732) Spółdzielnia Pracy „CUKRY NYSKIE”, Nysa, PL.
(540)



Kolory znaku: biały, czerwony, czarny, żółty, granatowy, fioletowy
(531) 5.7, 8.1, 27.5, 29.1
(510), (511) **30** wyroby ciastkarskie (markizy, herbatniki, wafle, biszkopty), **39** dystrybucja wyrobów ciastkarskich (markizy, herbatniki, wafle, biszkopty).

(111) **165811** (220) 2002 04 19 (210) 249503
(151) 2005 09 02 (441) 2002 10 21
(732) Kraft Foods A/S, Oslo, NO.
(540)



(531) 27.5
(510), (511) **09** urządzenia i przyrządy naukowe, żeglarskie, geodezyjne, fotograficzne, kinematograficzne, optyczne, wagowe, pomiarowe, sygnalizacyjne, kontrolne, do ratowania życia i do celów dydaktycznych, urządzenia i przyrządy do przewodzenia, przełączania, transformowania, akumulowania, regulowania lub kontrolowania elektryczności, urządzenia do zapisu, transmisji lub reprodukcji dźwięku lub obrazu, magnetyczne nośniki danych, dyski z nagraniami, automaty sprzedające i mechanizmy do urządzeń uruchamianych przez wrzucenie monety, kasy sklepowe, maszyny liczące, komputery i sprzęt przetwarzający dane, urządzenia do gaszenia ognia, **18** skóra i imitacje skóry, wyroby z tych materiałów, nie zawarte w innych klasach, skóry zwierzęce, skóry surowe, kufry i torby podróżne, parasolki, parasole i laski, bicze, uprząże i siodła, **21** przybory kuchenne i gospodarstwa domowego oraz pojemniki (wykonane nie z metali szlachetnych ani nie pokrywane nimi), grzebienie i gąbki, pędzle (z wyjątkiem pędzli malarskich), materiały do wytwarzania pędzli, sprzęt do czyszczenia, wełna (wata) stalowa, nie przerobione lub półprzetworzone szkło (z wyjątkiem szkła stosowanego w budownictwie), wyroby szklane, porcelanowe i fajansowe nie zawarte w innych klasach, **25** odzież, obuwie, nakrycia głowy, **35** usługi reklamowe, usługi w zakresie zarządzania i administrowania biznesem, usługi w zakresie czynności biurowych, **38** usługi telekomunikacyjne, **43** usługi w zakresie zapewniania potraw i napojów, usługi w zakresie tymczasowego zakwaterowania.

(111) **165812** (220) 2002 04 24 (210) 249655
(151) 2005 06 30 (441) 2002 11 04
(732) „HORSAN” Przedsiębiorstwo Wielobranżowe
Stanisław Horodko, Zielona Góra, PL.
(540)



(531) 27.5

(510), (511) **25** bielizna osobista, biustonosze, bluzki, bluzy, boa na szyję, czapki, dziewiarstwo, slipy, ubrania, kostiumy, palta, mundury, marynarki, etole futrzane, futra, getry, gorseciki, krótkie koszulki, gorsety, gorsy koszul męskich, kamizelki, kaptury do ubrań, kąpielówki, kołnierzyki, kombinezony, fartuchy, konfekcja odzieżowa, peleryny, koszule męskie, krawaty, majtki, pelisy, piżamy, płaszcze, rękawice, skafanderki bieliżniane, suknie, spodenki, spódnice, płaszcze i kostiumy kąpielowe, kostiumy trykotowe.

(111) **165813** (220) 2002 06 03 (210) 251131
(151) 2005 08 31 (441) 2002 12 16
(732) Orphan Medical, Inc. (a Delaware corporation),
Minnetonka, US.
(540) XYREM
(510), (511) **05** preparaty farmaceutyczne.

(111) **165814** (220) 2002 06 04 (210) 251154
(151) 2005 08 31 (441) 2002 12 16
(732) HEXAL AG, Holzkirchen, DE.
(540) CARPLAT
(510), (511) **05** produkty farmaceutyczne, weterynaryjne i sanitarne, substancje dietetyczne do celów leczniczych, żywność dla niemowląt, plastry, materiały opatrunkowe, materiały do plombowania zębów, woski dentystyczne, środki odkażające, środki do zwalczania robactwa, fungicydy, herbicydy.

(111) **165815** (220) 2002 06 04 (210) 251155
(151) 2005 08 31 (441) 2002 12 16
(732) „NEOPHARM” Spółka z o.o., Warszawa, PL.
(540) CARVEDIL
(510), (511) **05** produkty farmaceutyczne, weterynaryjne i sanitarne, substancje dietetyczne do celów leczniczych, żywność dla niemowląt, plastry, materiały opatrunkowe, materiały do plombowania zębów, woski dentystyczne, środki odkażające, środki do zwalczania robactwa, fungicydy, herbicydy.

(111) **165816** (220) 2002 06 12 (210) 251508
(151) 2005 09 05 (441) 2002 12 16
(732) RANDSTAD Spółka z ograniczoną odpowiedzialnością,
Warszawa, PL.
(540)



Kolory znaku: wiśniowy, szary
(531) 26.1, 27.5, 29.1

(510), (511) **16** broszury, druki, ulotki, etykiety nie z tkaniny, formularze, kalendarze, katalogi, prospekty, **35** usługi: agencji importowo-eksportowej, agencji informacji handlowej, badania rynku i opinii publicznej, usługi reklamowe, usługi sekretarskie, rekrutacji pracowników i pozyskiwania personelu, zarządzania holdingami, marketingowe, obsługi biurowej, organizowanie wystaw i targów handlowych oraz reklamowych, pomocy w prowadzeniu działalności gospodarczej i zarządzania, promocji sprzedaży dla osób trzecich, zarządzania kadrowego, selekcji personelu na podstawie testów psychotechnicznych albo psychologicznych, doradztwo w zakresie: prowadzenia działalności gospodarczej i zarządzania wyboru i selekcji personelu, zarządzania kadrowego, pośrednictwa pracy, **36** usługi: agencji pośrednictwa w handlu nieruchomościami, finansowe, doradztwa w sprawach finansowych, kredytowania umów dzierżawnych, lokat kapitałowych, zarządzania finansami i nieruchomościami, **37** usługi sprzątania i czyszczenia obiektów, **39** usługi: biuro turystyczne, rezerwacja miejsc podróży, organizowanie wycieczek, **41** usługi: edukacyjne

i nauczania, organizowania i prowadzenia kongresów, seminariów, zjazdów, szkolenia personelu oraz kadry kierowniczej, tłumaczenia, **42** usługi: informacja naukowo-techniczna, doradztwo w zakresie informacji naukowo-technicznej i kształtowania stosunków międzyludzkich, **43** rezerwacje hotelowe, rezerwacje kwater, **44** porady psychologiczne.

(111) **165817** (220) 2002 06 12 (210) 251509
(151) 2005 09 05 (441) 2002 12 16
(732) RANDSTAD Spółka z ograniczoną odpowiedzialnością,
Warszawa, PL.
(540)



Kolory znaku: niebieski, szary
(531) 26.4, 27.5, 29.1

(510), (511) **16** broszury, druki, ulotki, etykiety nie z tkaniny, formularze, kalendarze, katalogi, prospekty, **35** usługi: agencji importowo-eksportowej, agencji informacji handlowej, badania rynku i opinii publicznej, usługi reklamowe, usługi sekretarskie, rekrutacji pracowników i pozyskiwania personelu, zarządzania holdingami, marketingowe, obsługi biurowej, organizowanie wystaw i targów handlowych oraz reklamowych, pomocy w prowadzeniu działalności gospodarczej i zarządzania, promocji sprzedaży dla osób trzecich, zarządzania kadrowego, selekcji personelu na podstawie testów psychotechnicznych albo psychologicznych, doradztwo w zakresie: prowadzenia działalności gospodarczej i zarządzania wyboru i selekcji personelu, zarządzania kadrowego, pośrednictwa pracy, **36** usługi: agencji pośrednictwa w handlu nieruchomościami, finansowe, doradztwa w sprawach finansowych, kredytowania umów dzierżawnych, lokat kapitałowych, zarządzania finansami i nieruchomościami, **37** usługi sprzątania i czyszczenia obiektów, **39** usługi: biuro turystyczne, rezerwacja miejsc podróży, organizowanie wycieczek, **41** usługi: edukacyjne i nauczania, organizowanie i prowadzenia kongresów, seminariów, zjazdów, szkolenia personelu oraz kadry kierowniczej, tłumaczenia, **42** usługi: informacja naukowo-techniczna, doradztwo w zakresie informacji naukowo-technicznej i kształtowania stosunków międzyludzkich, **43** rezerwacje hotelowe, rezerwacje kwater, **44** porady psychologiczne.

(111) **165818** (220) 2002 06 26 (210) 252066
(151) 2005 08 02 (441) 2002 12 30
(732) SAINT GOBAIN ISOVER Polska Spółka z o.o., Gliwice, PL.
(540) TERMO MATA

(510), (511) **17** kauczuki, gutaperka, żywica, azbest, mika i wyroby z tych materiałów nie ujęte w innych klasach, tworzywa sztuczne w formie wyciśniętej stosowane w produkcji, materiały uszczelniające, pakuły, materiały izolacyjne, izolacje budowlane, rury elastyczne (połączenia rurowe) niemetalowe, **19** materiały budowlane niemetalowe, rury sztywne stosowane w budownictwie niemetalowe, asfalt, smoła i bitum, budynki przenośne niemetalowe, pomniki niemetalowe .

(111) **165819** (220) 2002 07 03 (210) 252377
(151) 2005 08 02 (441) 2003 01 13
(732) CD PROJEKT Spółka z o.o., Warszawa, PL.
(540) THE WITCHER
(510), (511) **09** gry komputerowe.

(111) **165820** (220) 2002 07 08 (210) 252556
(151) 2005 08 29 (441) 2003 01 13
(732) British American Tobacco (Brands) Inc., Louisville, US.

(540)



Kolory znaku: czerwony, bordowy, biały, żółty, granatowy
(531) 10.1, 24.1, 27.5, 29.1

(510), (511) **34** papierosy, tytoń, wyroby tytoniowe, przybory dla palących, zapalniczki, zapalki.

(111) **165821** (220) 2002 07 08 (210) 252557
(151) 2005 08 29 (441) 2003 01 13
(732) British American Tobacco (Brands) Inc., Louisville, US.
(540)



Kolory znaku: niebieski, granatowy, biały, żółty
(531) 10.1, 24.1, 27.5, 29.1

(510), (511) **34** papierosy, tytoń, wyroby tytoniowe, przybory dla palących, zapalniczki, zapalki.

(111) **165822** (220) 2002 07 08 (210) 252558
(151) 2005 08 29 (441) 2003 01 13
(732) British American Tobacco (Brands) Inc., Louisville, US.
(540)



Kolory znaku: błękitny, czerwony, granatowy, biały, żółty
(531) 10.1, 24.1, 27.5, 29.1

(510), (511) **34** papierosy, tytoń, wyroby tytoniowe, przybory dla palących, zapalniczki, zapalki.

(111) **165823** (220) 2002 07 22 (210) 253154
(151) 2005 08 25 (441) 2003 01 27
(732) „BIOFARM” Spółka z o.o., Poznań, PL.
(540) femivit

(510), (511) **05** produkty farmaceutyczne: leki, środki dezynfekcyjne, odkażające, produkty weterynaryjne, dietetyczne środki medyczne, produkty sanitarne: materiały opatrunkowe, plastry, podpaski higieniczne, żywność dla niemowląt.

(111) **165824** (220) 2002 07 23 (210) 253216
(151) 2005 08 25 (441) 2003 01 27
(732) Bell & Howell Mail and Messaging Technologies Company, Durham, US.
(540) DEMANDWORKS

(510), (511) **09** systemy komputerowe wykonywane na zamówienie do automatyzacji i zwiększania efektywności procesu tworzenia i obiegu dokumentów w przedsiębiorstwie.

(111) **165825** (220) 2002 09 04 (210) 254692
(151) 2005 08 23 (441) 2003 03 10
(732) ARCH CHEMICALS, INC., Norwalk, US.
(540) HTH

(510), (511) **01** produkty chemiczne przeznaczone dla przemysłu, prac badawczych, fotografii jak również rolnictwa, ogrodnictwa i leśnictwa; produkty chemiczne używane do uzdatniania i odkażania wody, basenów, wanien do kąpieli i hydromasażów, balii do kąpieli termicznych; zestawy do testowania wody, zestawy do analizy chemicznej do testowania wody w basenach, wannach i balniach; żywice syntetyczne w stanie surowym, tworzywa sztuczne w stanie surowym; nawozy do użyźniania gleby; mieszanki do gaśnic; preparaty do hartowania i lutowania metali; produkty chemiczne do konserwowania żywności; substancje garbujące; kleje (spoiwa) przeznaczone dla przemysłu.

(111) **165826** (220) 2002 09 05 (210) 254729
(151) 2005 08 31 (441) 2003 03 10
(732) Midwestern Pet Foods, Inc., Evansville, US.
(540) SPORTMIX
(510), (511) **31** karma dla zwierząt.

(111) **165827** (220) 2002 06 10 (210) 251364
(151) 2005 08 11 (441) 2002 12 16
(732) „WEBOLIT - POLSKA” Spółka z o.o., Katowice, PL.
(540)



Kolory znaku: niebieski, szaro-niebieski, biały
(531) 26.3, 27.7, 29.1

(510), (511) **02** lakiery, utwardzacz, rozpuszczalniki, rozcieńczalniki, podkłady, żywice, grunty, szpachle, środki do konserwacji wszystkie do stosowania w lakiernictwie samochodowym.

(111) **165828** (220) 2002 06 14 (210) 251588
(151) 2005 08 03 (441) 2002 12 16
(732) Spółdzielnia Mleczarska „MLEKOVITA”, Wysokie Mazowieckie, PL.
(540)



Kolory znaku: niebieski, żółty, biały, czerwony
(531) 24.1, 26.1, 27.5, 29.1
(510), (511) **29** sery.

(111) **165829** (220) 2002 07 02 (210) 252319
(151) 2005 08 11 (441) 2003 01 13
(732) THE COCA-COLA COMPANY, Atlanta, US.
(540) QOO

(510), (511) **32** napoje, zwłaszcza napoje chłodzące na bazie wody, napoje w różnych smakach, mineralne i gazowane wody oraz inne niealkoholowe napoje zwłaszcza łagodne napoje bezalkoholowe, napoje energetyzujące oraz napoje dla sportowców; napoje owocowe i soki owocowe, syropy, koncentraty i proszki do przygotowywania napojów oraz inne preparaty do przygotowywania napojów, zwłaszcza mineralne i gazowane wody i inne niealkoholowe napoje zwłaszcza łagodne napoje bezalkoholowe, napoje energetyzujące oraz napoje dla sportowców, napoje owocowe i soki.

(111) **165830** (220) 2004 07 02 (210) 282702
 (151) 2005 08 09 (441) 2004 10 18
 (732) „HERBAPOL-LUBLIN” Spółka Akcyjna, Lublin, PL.
 (540) NEFROLIZYNA
 (510), (511) **05** substancje i preparaty farmaceutyczne i parafarmaceutyczne, substancje i preparaty do celów farmaceutycznych i parafarmaceutycznych, leki, preparaty do kąpieli leczniczych, dietetyczna żywność i napoje do celów leczniczych.

(111) **165831** (220) 1999 10 13 (210) 208469
 (151) 2005 05 20
 (732) TELEBIT Marek Gruszczyński, Szczecin, PL.
 (540) bithouse
 (510), (511) **35** usługi zgrupowania na rzecz osób trzecich różnych towarów pozwalające nabywcy wygodnie je oglądać i kupować w sklepie: urządzenia alarmowe - antywłamaniowe i pożarowe, anteny, baterie, akumulatory, bezpieczniki, drukarki komputerowe, otwieracze drzwi, dyktafony, optyczne dyski - audio, video i informatyczne, dyski magnetyczne, dyskietki, ekrany fluoryzujące, urządzenia do fotokopii analogowej i cyfrowej, głośniki, gramofony, gry do odbiorników telewizyjnych, gry komputerowe sieciowe, aparatura do przetwarzania informacji, urządzenia do instalacji elektrycznych, interfejsy, urządzenia do interkomunikacji, karty magnetyczne i urządzenia do ich odczytu i zapisu, kasy rejestrujące, klawiatury komputerowe, lasery, liczniki, magnetofony, kalkulatory i maszyny liczące, megafony, przyrządy miernicze, mikroprocesory, modemy, monitory, nadajniki telekomunikacyjne optyczne i dźwiękowe, elektroniczne tablice reklamowe, magnetyczne nośniki danych, obwody drukowane, obwody scalone, odbiorniki video, audio, satelitarne, odgromniki, urządzenia do odtwarzania dźwięków, ogniwa i baterie fotoelektryczne, pamięci komputerowe, peryferyjne urządzenia komputerowe, pióra elektroniczne, plotery, programy komputerowe, urządzenia do przetwarzania tekstów, aparaty fotograficzne i części do nich, aparaty i instrumenty elektrofotograficzne, aparaty i instrumenty mikrograficzne, przewody telekomunikacyjne metalowe i optoelektroniczne, aparaty radiowe i radiotelefony, aparatura do rejestracji dźwięku, aparaty i słuchawki telefoniczne również nagłowne, telefony komórkowe, sterowniki informatyczne i akustyczne, sygnalizatory, cyfrowe i analogowe świecące, tablice informacyjne i reklamowe, elektryczne i elektroniczne tablice rozdzielcze, telekopiarki, video, zamki elektryczne i optoelektroniczne, urządzenia do zdalnego sterowania, załączania i zapłonu, złącza telekomunikacyjne i elektryczne, urządzenia do domowych instalacji elektrycznych, telekomunikacyjnych, informatycznych, organizacja, kompletacja, składowanie baz danych, usługi udzielania informacji handlowych z baz danych: znakowych, graficznych i stron www, wynajmowanie powierzchni, w szczególności wirtualnej, na cele reklamowe, rozpowszechnianie ogłoszeń reklamowych, w szczególności drogą telekomunikacyjną, publikowanie tekstów reklamowych w szczególności w gazetach wirtualnych, wypożyczanie i udostępnianie informacji służących do przygotowania materiału reklamowego, szczególnie drogą wirtualną, reklama za pośrednictwem sieci komputerowej, zarządzanie zbiorami informatycznymi, telemarketing, powielanie na nośniki, badanie rynku, nadawanie komunikatów i reklam telekomunikacyjnych oraz na tablice świetlne, **37** wykonywanie, konserwacja, naprawy, nadzór, serwis instalacji elektrycznych, telekomunikacyjnych, videofonicznych, TV kablowej i satelitarnej, radiowej, radiowęzłowej, alarmowej, sterowania, sieci komputerowych, automatyzacji i pomiarów w budynkach i pojazdach, instalowanie urządzeń związanych z sieciami komputerowymi, naprawy, konserwacje i regeneracje urządzeń związanych z instalacjami elektrycznymi, telekomunikacyjnymi, videofonicznymi, **38** usługi: informacji o telekomunikacji, przesyłania informacji, łączności poprzez sieć światłowodów, łączności komputerowe, łączności radiowej, łączności telefonicznej, telekomunikacyjnych ogłoszeń elektronicznych, poczty elektronicznej, połączeń i trasy połączeń dla telekomunikacji, połączeń ze światową siecią komputerową za pośrednictwem telekomunikacji, transmisji programów radiowych, transmisji programów telewizyjnych, przekazu satelitarnego, przydzielania dostępu do światowej sieci komputerowej, telefonii komórkowej, połączeń telefonicznych, obsługi telekonferencji, przesyłania telekopii, trasy połączeń i połączenia dla telekomunikacji, transmisja tekstu i obrazu również ruchomego.

sieci komputerowej, telefonii komórkowej, połączeń telefonicznych, obsługi telekonferencji, przesyłania telekopii, trasy połączeń i połączenia dla telekomunikacji, transmisja tekstu i obrazu również ruchomego.

(111) **165832** (220) 1999 10 13 (210) 208470
 (151) 2005 05 20
 (732) TELEBIT Marek Gruszczyński, Szczecin, PL.
 (540) bitware
 (510), (511) **35** usługi zgrupowania na rzecz osób trzecich różnych towarów pozwalające nabywcy wygodnie je oglądać i kupować w sklepie: urządzenia alarmowe - antywłamaniowe i pożarowe, anteny, baterie, akumulatory, bezpieczniki, drukarki komputerowe, otwieracze drzwi, dyktafony, optyczne dyski - audio, video i informatyczne, dyski magnetyczne, dyskietki, ekrany fluoryzujące, urządzenia do fotokopii analogowej i cyfrowej, głośniki, gramofony, gry do odbiorników telewizyjnych, gry komputerowe sieciowe, aparatura do przetwarzania informacji, urządzenia do instalacji elektrycznych, interfejsy, urządzenia do interkomunikacji, karty magnetyczne i urządzenia do ich odczytu i zapisu, kasy rejestrujące, klawiatury komputerowe, lasery, liczniki, magnetofony, kalkulatory i maszyny liczące, megafony, przyrządy miernicze, mikroprocesory, modemy, monitory, nadajniki telekomunikacyjne optyczne i dźwiękowe, elektroniczne tablice reklamowe, magnetyczne nośniki danych, obwody drukowane, obwody scalone, odbiorniki video, audio, satelitarne, odgromniki, urządzenia do odtwarzania dźwięków, ogniwa i baterie fotoelektryczne, pamięci komputerowe, peryferyjne urządzenia komputerowe, pióra elektroniczne, plotery, programy komputerowe, urządzenia do przetwarzania tekstów, aparaty fotograficzne i części do nich, aparaty i instrumenty elektrofotograficzne, aparaty i instrumenty mikrograficzne, przewody telekomunikacyjne metalowe i optoelektroniczne, aparaty radiowe i radiotelefony, aparatura do rejestracji dźwięku, aparaty i słuchawki telefoniczne również nagłowne, telefony komórkowe, sterowniki informatyczne i akustyczne, sygnalizatory, cyfrowe i analogowe świecące, tablice informacyjne i reklamowe, elektryczne i elektroniczne tablice rozdzielcze, telekopiarki, video, zamki elektryczne i optoelektroniczne, urządzenia do zdalnego sterowania, załączania i zapłonu, złącza telekomunikacyjne i elektryczne, urządzenia do domowych instalacji elektrycznych, telekomunikacyjnych, informatycznych, organizacja, kompletacja, składowanie baz danych, usługi udzielania informacji handlowych z baz danych: znakowych, graficznych i stron www, wynajmowanie powierzchni, w szczególności wirtualnej, na cele reklamowe, rozpowszechnianie ogłoszeń reklamowych, w szczególności drogą telekomunikacyjną, publikowanie tekstów reklamowych w szczególności w gazetach wirtualnych, wypożyczanie i udostępnianie informacji służących do przygotowania materiału reklamowego, szczególnie drogą wirtualną, reklama za pośrednictwem sieci komputerowej, zarządzanie zbiorami informatycznymi, telemarketing, powielanie na nośniki, badanie rynku, nadawanie komunikatów i reklam telekomunikacyjnych oraz na tablice świetlne, **37** wykonywanie, konserwacja, naprawy, nadzór, serwis instalacji elektrycznych, telekomunikacyjnych, videofonicznych, TV kablowej i satelitarnej, radiowej, radiowęzłowej, alarmowej, sterowania, sieci komputerowych, automatyzacji i pomiarów w budynkach i pojazdach, instalowanie urządzeń związanych z sieciami komputerowymi, naprawy, konserwacje i regeneracje urządzeń związanych z instalacjami elektrycznymi, telekomunikacyjnymi, videofonicznymi, **38** usługi: informacji o telekomunikacji, przesyłania informacji, łączności poprzez sieć światłowodów, łączności telefonicznej, telekomunikacyjnych ogłoszeń elektronicznych, poczty elektronicznej, połączeń i trasy połączeń dla telekomunikacji, połączeń ze światową siecią komputerową za pośrednictwem telekomunikacji, transmisji programów radiowych, transmisji programów telewizyjnych, przekazu satelitarnego, przydzielania dostępu do światowej sieci komputerowej, telefonii komórkowej, połączeń telefonicznych, obsługi telekonferencji, przesyłania telekopii, trasy połączeń i połączenia dla telekomunikacji, transmisja tekstu i obrazu również ruchomego.

(111) **165833** (220) 2000 07 19 (210) 221577
 (151) 2005 08 17
 (732) BIOFARM Spółka z o.o., Poznań, PL.
 (540)



Kolory znaku: srebrny, biały, czerwony, bordowy, niebieski, granatowy
 (531) 26.4, 26.11, 27.5, 29.1
 (510), (511) **05** produkty farmaceutyczne: leki, środki dezynfekcyjne, odkażające, środki pomocnicze do użytku medycznego, produkty weterynaryjne, dietetyczne środki medyczne, produkty sanitarne: materiały opatrunkowe, plastry, podpaski higieniczne, żywność dla niemowląt.

(111) **165834** (220) 2000 12 22 (210) 229318
 (151) 2005 06 14
 (732) Grupa Żywiec Spółka Akcyjna, Żywiec, PL.
 (540)



Kolory znaku: czarny, złoty, czerwony, biały, granatowy
 (531) 24.9, 27.5, 29.1
 (510), (511) **32** piwo, porter, ale oraz napoje bezalkoholowe, wody mineralne i gazowane, napoje owocowe i soki owocowe, syropy i produkty do sporządzania napojów.

(111) **165835** (220) 2000 12 22 (210) 229334
 (151) 2005 06 01
 (732) Grupa Żywiec Spółka Akcyjna, Żywiec, PL.
 (540)



Kolory znaku: złoty, czarny, czerwony, biały, beżowy, złoty
 (531) 2.1, 5.13, 9.1, 27.5, 29.1
 (510), (511) **06** puszkę metalowe do napojów, **16** podkładki pod szklanki z papieru lub z tektury, plakaty, tablice reklamowe z papieru lub z tektury, materiały z papieru i z tektury do pakownia, **21** wyroby szklane, porcelanowe i ceramiczne nie ujęte w innych klasach, włączając szklanki, kufle i kieliszki, **25** odzież, włączając t-shirty, nakrycia głowy, włączając czapki i daszki przeciwsloneczne, **32** piwo bezalkoholowe.

(111) **165836** (220) 2000 12 22 (210) 229337
 (151) 2005 06 01
 (732) Grupa Żywiec Spółka Akcyjna, Żywiec, PL.

(540)



Kolory znaku: czarny, złoty, czerwony, biały, różowy, beżowy, złoty
 (531) 2.1, 5.13, 9.1, 25.1, 27.5, 29.1
 (510), (511) **06** puszkę metalowe do napojów, **16** podkładki pod szklanki z papieru lub z tektury, plakaty, tablice reklamowe z papieru lub z tektury, materiały z papieru i z tektury do pakownia, **21** wyroby szklane, porcelanowe i ceramiczne nie ujęte w innych klasach, włączając szklanki, kufle i kieliszki, **25** odzież, włączając t-shirty, nakrycia głowy, włączając czapki i daszki przeciwsloneczne, **32** piwo.

(111) **165837** (220) 2000 12 22 (210) 229338
 (151) 2005 06 01
 (732) Grupa Żywiec Spółka Akcyjna, Żywiec, PL.
 (540)



Kolory znaku: czarny, złoty
 (531) 1.15, 26.1, 27.5, 29.1
 (510), (511) **06** puszkę metalowe do napojów, **16** podkładki pod szklanki z papieru lub z tektury, plakaty, tablice reklamowe z papieru lub z tektury, materiały z papieru i z tektury do pakownia, **21** wyroby szklane, porcelanowe i ceramiczne nie ujęte w innych klasach, włączając szklanki, kufle i kieliszki, **25** odzież, włączając t-shirty, nakrycia głowy, włączając czapki i daszki przeciwsloneczne, **32** piwo.

(111) **165838** (220) 2001 03 05 (210) 232476
 (151) 2005 06 09
 (732) „OPTIX POLSKA” Spółka z o.o., Gdynia, PL.
 (540)



Kolory znaku: niebieski
 (531) 5.7, 26.4, 27.5, 29.1
 (510), (511) **09** komputerowe nośniki informacji, programy komputerowe, programy komputerowe systemu operacyjnego, komputerowe bazy danych, zestawy komputerowe, akcesoria komputerowe, płyty z nagraniami, **35** analiza procesów biznesowych, reklama, rozpowszechnianie i uaktualnianie materiałów reklamowych, **37** instalacja, konserwacja i naprawy sprzętu komputerowego, instalacja, konserwacja i naprawy sieci komputerowych lokalnych i rozległych, naprawy maszyn biurowych księgujących i liczących, **38** połączenie ze światową siecią komputerową za pomocą telekomunikacji, przydzielanie dostępu do światowej sieci komputerowej, poczta elektroniczna, **42** doradztwo w sprawach sprzętu komputerowego, oprogramowania i dostarczania oprogramowa-

nia, doradztwo informatyczne w zakresie organizacji i zarządzania, pośrednictwo rejestracji domen internetowych, opracowywanie i wdrażanie projektów zintegrowanych systemów informatycznych w tym służących do zarządzania informacją i dokumentami, aktualizacja i rozwijanie wdrożonych systemów, komputerowe przetwarzanie danych, odtwarzanie komputerowych baz danych, projektowanie oprogramowania komputerów, programowanie komputerów, aktualizacja oprogramowania komputerów, odpłatne udostępnianie baz danych, budowa i aktualizacja witryn internetowych, tworzenie i utrzymywanie stron internetowych i serwisów sieci internet w zakresie kont e-mail, serwerów wirtualnych i sklepów internetowych dla osób trzecich od strony informatycznej.

(111) **165839** (220) 2001 06 19 (210) 237216
(151) 2005 07 08
(732) PRZEDSIĘBIORSTWO HANDLOWE
Andrzej Czachorowski, Gdańsk, PL.
(540) 10 świeżych jaj z chowu ściółkowego P.H.Czachorowski
(510), (511) **29** jaja z chowu ściółkowego.

(111) **165840** (220) 2001 07 05 (210) 237890
(151) 2005 07 05
(732) Pojazdy Szynowe PESA Bydgoszcz Spółka Akcyjna
Holding, Bydgoszcz, PL.
(540)



(531) 18.1, 27.5
(510), (511) **06** cysterny, pojemniki i zbiorniki metalowe, konstrukcje metalowe dla budownictwa, budowy mostów, słupów kratowych, wież, elementów rusztowań, zapór, słuz, balustrad oraz ich części, **12** lokomotywy kolejowe i tramwajowe, tabor kolejowy i tramwajowy: wagony pasażerskie i towarowe, cysterny, wagony samowyładowcze, wagony warsztatowe, części i zespoły do taboru kolejowego i tramwajowego: zespoły i elementy hamulcowe, urządzenia sterowania, zbiorniki, armatury do doprowadzania wody lub paliwa, zespoły smarujące, wiązary kół, zestawy kołowe i ich wyposażenie, przekładnie mechaniczne, hydrauliczne i pneumatyczne, silniki, platformy, nadwozia, elementy zespoły zasympowe, wyposażenie wnętrza wagonów, podwieszania resorowe, sprzęgi i urządzenia ciągnące i zderzakowe oraz części wyposażenia do wszystkich wymienionych wyżej towarów, krzesła i siedzenia z dowolnego materiału do pojazdów, łodzie wycieczkowe i sportowe, **19** wyroby stolarskie i ciesielskie dla budownictwa: belki, dźwigary, krokwie, rozpory dachowe, elementy z drewna: okna, drzwi, wyroby z tworzyw sztucznych: płyty, arkusze, rury, kształtki, **20** opakowania drewniane: skrzynie, pudła, klatki, bebnny, palety, palety skrzyniowe, trzonki, uchwyty, korpusy do narzędzi, mioteł, szczotek i pędzli, **35** doradztwo w zakresie prowadzenia działalności gospodarczej, obsługa sekretariatów, rachunkowość, prowadzenie księgowości, rekrutacja osób, usługi w zakresie sprzedaży hurtowej sprzętu transportowego, usługi w zakresie sprzedaży hurtowej metali i rud metali, **36** wynajem nieruchomości, **37** rozbiórka obiektów budowlanych, roboty ziemne, instalacja, naprawa, konserwacja i przewijanie silników elektrycznych, prądnic i transformatorów, instalacja, naprawy i konserwacja maszyn ogólnego przeznaczenia oraz obrabiarek i narzędzi mechanicznych, instalowanie, naprawa, konserwacja silników i turbin z wyjątkiem silników lotniczych, samochodowych, motocyklowych, naprawa i remont lokomotyw kolejowych i tramwajowych oraz taboru kolejowego i tramwajowego, naprawa i konserwacja łodzi wycieczkowych i sportowych, roboty ogólnobudowlane w zakresie obiektów mostowych, **39** wynajem pojazdów szynowych, magazynowanie i przechowywanie towarów, pasażerski i towarowy transport kolejowy międzymiastowy, transport pasażerski miejski, **40** odlewanie żeliwa, miedzi i stopów miedzi oraz metali lekkich, kucie, prasowanie, wylączanie, walcowanie meta-

li, metalurgia proszków, obróbka metali przez skrawanie i pokrywanie galwaniczne i malarskie, obróbka metali specjalna przez hartowanie, nawęglanie, oksydowanie oraz inne rodzaje obróbki uszlachetniające metale, oczyszczanie ścieków metodą mechaniczno-chemiczną i mechaniczno-biologiczną, **41** szkolenie i weryfikacja spawaczy, usługi tłumaczeń, **42** badania higieny pracy i ochrony środowiska, badania wyrobów i surowców metodą badań nieniszczących, wizualnych, penetracyjnych, ultradźwiękowych, rentgenograficznych, magnetyczno-proszkowych, chemicznych, fizykochemicznych i metalografii, badania wytrzymałościowe i nieniszczące, badania pomiaru długości i kąta, usługi prowadzenia archiwów, programowanie komputerowe i przetwarzanie danych.

(111) **165841** (220) 2002 08 09 (210) 253897
(151) 2005 10 26 (441) 2003 02 10
(732) „AGITO” Spółka z o.o., Warszawa, PL.
(540) Agito
(510), (511) **09** sprzęt i materiały fotograficzne, sprzęt komputerowy, oprogramowanie komputerowe, sprzęt audio-video, nagrane i czyste nośniki danych, nagrane i czyste nośniki audio-video, komputerowe materiały eksploatacyjne, **14** zegarki, **16** książki, czasopisma, albumy, atlasy, komiksy, mapy, artykuły biurowe i piśmiennicze, **28** gry, zabawki, **35** komputerowe bazy danych, komputerowe zarządzanie plikami, reklama za pośrednictwem sieci komputerowej, **37** biurowe maszyny i urządzenia (instalowanie, konserwacja oraz naprawy), **38** komputerowe przesyłanie informacji tekstowej i obrazowej, ogłoszenia elektroniczne, poczta elektroniczna, przesyłanie informacji tekstowej i obrazowej przy pomocy komputera, **39** dostarczanie towarów zamówionych korespondencyjnie, organizowanie podróży, wycieczek, **42** administrowanie stronami komputerowymi (sieciowymi), doradztwo w sprawach sprzętu komputerowego, instalacje oprogramowania komputerowego, programowanie i projektowanie systemów komputerowych.

(111) **165842** (220) 2001 09 03 (210) 240297
(151) 2005 05 12 (441) 2002 03 11
(732) UNTERNEMENSBERATUNG Iwona Fejzer, Hamburg, DE.
(540) PROSANTIS
(510), (511) **05** produkty farmaceutyczne, artykuły żywnościowe na bazie białka dla celów medycznych, dietetyczne środki medyczne, dietetyczna żywność dla celów leczniczych, dietetyczne napoje dla celów leczniczych, dietetyczne substancje dla celów leczniczych, dodatki odżywcze dla celów leczniczych, preparaty medyczne do odchudzania, produkty uboczne w procesie obróbki ziaren zbóż dla celów leczniczych, **29** mięso, jadalne oleje i tłuszcze, buliony, galaretki jadalne, koncentraty warzywne, mleczne produkty, napoje mleczne, zupy, **30** przyprawy, wyroby zbożowe, batony, biszkopty, budynie, ciasta, ciastka, herbatniki, jogurt mrożony, kleiki spożywcze, produkty żywnościowe ze skrobi, suchary, zbożowe suszone płatki, **32** napoje bezalkoholowe, proszek do wytwarzania napojów wspomagających odchudzanie, środki do produkcji napojów.

(111) **165843** (220) 2001 11 27 (210) 243471
(151) 2005 08 02 (441) 2002 06 03
(732) Ravintoraisio Oy, Raisio, FI.
(540)



Kolory znaku: niebieski, żółty, czerwony, granatowy, beżowy
(531) 2.7, 8.3, 11.1, 25.5, 26.1, 26.11, 27.5, 29.1

(510), (511) **29** mięso, ryby, drób, dziczyzna, ekstrakty mięsne, konserwowane, suszone i gotowane owoce i warzywa, galaretki, dżemy, kompoty, jaja, mleko, produkty mleczne, oleje i tłuszcze jadalne, margaryny, masła.

(111) **165844** (220) 2001 11 27 (210) 243472
 (151) 2005 08 02 (441) 2002 06 03
 (732) Ravintoraisio Oy, Raisio, FI.
 (540)



Kolory znaku: żółty, zielony, czerwony, beżowy, niebieski, czarny, srebrny, niebieski, brązowy
 (531) 2.7, 8.3, 11.1, 18.1, 25.5, 26.11, 27.5, 29.1
 (510), (511) **29** mięso, ryby, drób, dziczyzna, ekstrakty mięsne, konserwowane, suszone i gotowane owoce i warzywa, galaretki, dżemy, kompoty, jaja, mleko, produkty mleczne, oleje i tłuszcze jadalne, margaryny, masła.

(111) **165845** (220) 2001 12 14 (210) 244273
 (151) 2005 08 04 (441) 2002 06 17
 (732) „WOJAS TRADE” Spółka z o.o., Nowy Targ, PL.
 (540)



(531) 27.5
 (510), (511) **25** obuwie, galanteria i akcesoria obuwnicze zawarte w tej klasie, **35** prowadzenie sklepów z towarami: obuwie, galanteria i akcesoria obuwnicze, **41** usługi instruktorów sportowych, organizacja imprez sportowych w celu krzewienia kultury fizycznej, udostępnianie osobom trzecim obiektów sportowych w celu organizowania imprez sportowych.

(111) **165846** (220) 2002 02 19 (210) 246617
 (151) 2005 07 06 (441) 2002 08 26
 (732) SEDYKO Spółka z o.o., Radom, PL.
 (540)



Kolory znaku: niebieski, czerwony
 (531) 26.11, 27.5, 29.1
 (510), (511) **25** obuwie i odzież robocza, **39** usługi turystyczne, **43** usługi prowadzenia kempingu.

(111) **165847** (220) 2002 03 01 (210) 247125
 (151) 2005 08 17 (441) 2002 09 09
 (732) „MASPEX WADOWICE” Spółka z o.o., Wadowice, PL.

(540)



Kolory znaku: biały, żółty, zielony, czerwony
 (531) 5.7, 5.13, 27.5, 29.1
 (510), (511) **32** soki.

(111) **165848** (220) 2002 03 01 (210) 247126
 (151) 2005 08 17 (441) 2002 09 09
 (732) „MASPEX WADOWICE” Spółka z o.o., Wadowice, PL.
 (540)



Kolory znaku: biały, zielony, pomarańczowy, żółty
 (531) 5.7, 5.13, 27.5, 29.1
 (510), (511) **32** soki.

(111) **165849** (220) 2002 03 06 (210) 247332
 (151) 2005 06 17 (441) 2002 09 09
 (732) PERFUMERIA CLIVIA Wiesław Sołtyński, Warszawa, PL.
 (540)

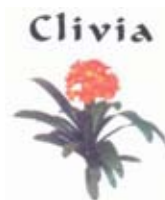

Kolory znaku: czarny, pomarańczowy, zielony
 (531) 5.5, 27.5, 29.1
 (510), (511) **35** prowadzenie punktów sprzedaży kosmetyków.

(111) **165850** (220) 2002 03 27 (210) 248309
 (151) 2005 06 01 (441) 2002 10 07
 (732) „Radio PLUS Katowice” Spółka z o.o., Łaziska Górne, PL.
 (540)



Kolory znaku: bordowy, czarny, pomarańczowy, biały, żółty
 (531) 26.2, 27.5, 29.1
 (510), (511) **35** usługi: badania opinii, badania rynku, dystrybucji materiałów reklamowych, ulotek, prospektów, druków, broszur, próbek, kolumny reklamowe w prasie, usługi marketingu, uaktualnianie materiałów reklamowych, rozpowszechnianie ogłoszeń rekla-

mowych, usługi reklamy radiowej i telewizyjnej, publikowanie tekstów reklamowych, usługi promocji sprzedaży dla osób trzecich, wynajmowanie powierzchni na cele reklamowe, organizowanie targów i wystaw w celach handlowych i reklamowych, **38** usługi agencji informacyjnej-aktualności, usługi agencji prasowej, usługi emisji radiowej, usługi przesyłania informacji, rozpowszechnianie programów radiowych, usługi przesyłania informacji tekstowej i obrazowej przy pomocy komputerów, **41** usługi montażu programów radiowych i telewizyjnych, wypożyczanie nagrań dźwiękowych, usługi studia nagrań, usługi organizacji imprez.

(111) **165851** (220) 2002 04 12 (210) 248676
(151) 2005 07 28 (441) 2002 10 21
(732) GRUPA ŻYWIEC S.A., Żywiec, PL.
(540)



Kolory znaku: czerwony, biały, czarny
(531) 2.1, 9.1, 25.1, 26.1, 27.5, 29.1

(510), (511) **06** puszki metalowe do napojów, **16** podkładki pod szklanki z papieru lub z tektury, plakaty, tablice reklamowe z papieru lub z tektury, **20** bilbordy reklamowe z winylu, butelki z tworzywa sztucznych, **21** wyroby szklane, porcelanowe i ceramiczne nie ujęte w innych klasach, włączając szklanki, kufle i kieliszki, **25** odzież i nakrycia głowy, włączając t-shirty, czapki i daszki przeciwsłoneczne, **32** piwo, porter, oraz inne napoje bezalkoholowe, wody mineralne i gazowane, napoje owocowe i soki owocowe, syropy i inne produkty do sporządzania napojów.

(111) **165852** (220) 2002 04 03 (210) 248677
(151) 2005 07 28 (441) 2002 10 07
(732) GRUPA ŻYWIEC S.A., Żywiec, PL.
(540)



Kolory znaku: brązowy
(531) 19.7, 27.5, 29.1

(510), (511) **32** piwo, porter, ale oraz inne napoje bezalkoholowe, wody mineralne i gazowane, napoje owocowe i soki owocowe, syropy i inne produkty do sporządzania napojów.

(111) **165853** (220) 2002 04 03 (210) 248678
(151) 2005 07 28 (441) 2002 10 07
(732) GRUPA ŻYWIEC S.A., Żywiec, PL.
(540)



Kolory znaku: brązowy
(531) 2.1, 5.13, 19.7, 27.5, 29.1

(510), (511) **32** piwo, porter, ale oraz inne napoje bezalkoholowe, wody mineralne i gazowane, napoje owocowe i soki owocowe, syropy i inne produkty do sporządzania napojów.

(111) **165854** (220) 2002 04 05 (210) 248743
(151) 2005 05 24 (441) 2002 10 07
(732) Lubelskie Zakłady Przemysłu Spirytusowego POLMOS S.A., Lublin, PL.
(540) sven
(510), (511) **33** wyroby alkoholowe.

(111) **165855** (220) 2002 04 26 (210) 249759
(151) 2005 08 04 (441) 2002 11 04
(732) „HERBAPOL-LUBLIN” Spółka Akcyjna, Lublin, PL.
(540)



(531) 27.5

(510), (511) **32** napoje bezalkoholowe, nektary, syropy i soki owocowe, esencje i ekstrakty owocowe.

(111) **165856** (220) 2002 04 30 (210) 249938
(151) 2005 08 05 (441) 2002 11 04
(732) Przedsiębiorstwo Produkcyjne OKNOPLUS Spółka z o.o., Kraków-Libertów, PL.
(540)



Kolory znaku: beżowy, czarny
(531) 26.1, 27.5, 29.1

(510), (511) **19** stolarka otworowa niemetalowa, w szczególności: okna, drzwi, witryny, naświetla, ścianki działowe szklane, zamknięcia i akcesoria niemetalowe do stolarki otworowej, **37** montaż, wymiana stolarki otworowej i ścianek działowych, budowlane roboty wykończeniowe.

(111) **165857** (220) 2002 05 16 (210) 250445
(151) 2005 08 11 (441) 2002 11 18
(732) „TATTI” Anthony Władysław Rzepkowski, Nowy Dziekanów, PL.
(540) JAJOMAJO
(510), (511) **29** jaja, potrawy zawierające jajka, **43** usługi gastronomiczne.

(111) **165858** (220) 2002 05 16 (210) 250453
(151) 2005 08 11 (441) 2002 11 18
(732) GILLETTE CANADA COMPANY, also trading as Oral-B Laboratories, Mississauga, CA.
(540) ORAL-B VISION
(510), (511) **21** szczoteczki do zębów.

(111) **165859** (220) 2002 05 17 (210) 250487
(151) 2005 08 11 (441) 2002 11 18
(732) Firma Handlowa „SAILING” Grzegorz Waranecki, Rzgów, PL.

(540)



Kolory znaku: niebieski, biały, żółty

(531) 4.5, 13.1, 27.5, 29.1

(510), (511) **20** sztuczna biżuteria, **26** artykuły ozdobne do fryzur, sztuczne włosy, ozdobne elementy do odzieży i obuwia.

(111) **165860** (220) 2002 06 07 (210) 251334
 (151) 2005 08 11 (441) 2002 12 16
 (732) Przedsiębiorstwo Wyrobów Cukierniczych ODRA S.A., PL.
 (540)



Kolory znaku: różowy, zielony

(531) 18.4, 26.1, 26.3, 29.1

(510), (511) **05** wyroby cukiernicze, słodczyce, lizaki, cukierki, galaretki przeznaczone do celów leczniczych, **30** wyroby cukiernicze, wyroby czekoladowe, wyroby czekoladopodobne, galanteria czekoladowa, galanteria czekoladopodobna, słodczyce, lizaki, cukierki, ciastka, galaretki, lody, półprodukty cukiernicze.

(111) **165861** (220) 2001 07 24 (210) 238702
 (151) 2005 07 01
 (732) HAMMERITE PRODUCTS LIMITED, Londyn, GB.
 (540)



Kolory znaku: złoty

(531) 25.1, 29.1

(510), (511) **02** farby, pokosty i lakiery, kompozycje pokrywające, środki zapobiegające korozji i zabezpieczające drewno.

(111) **165862** (220) 2001 09 27 (210) 241169
 (151) 2005 08 09
 (732) Shell International Petroleum Company Limited, Londyn, GB.
 (540) ONDINA
 (510), (511) **05** białe oleje o właściwościach medycznych i spożywczych.

(111) **165863** (220) 2001 12 18 (210) 244442
 (151) 2005 08 03 (441) 2002 07 01
 (732) Consitex S.A., Mendrisio, CH.
 (540) ZEGNA
 (510), (511) **24** tekstylia i wyroby włókiennicze, narzuty na łóżka i obrusy.

(111) **165864** (220) 2002 01 14 (210) 245196
 (151) 2005 05 06 (441) 2002 07 15
 (732) WKK Wojciech Wróbel, Wojciech Kozielski, Dańków 52, PL.
 (540)



(531) 26.4, 27.5

(510), (511) **09** urządzenia do nagrywania, transmisji lub reprodukcji dźwięku lub obrazu, cyfrowe nośniki danych, płyty, dyski z nagraniami, sprzęt komputerowy, **16** akcesoria biurowe, materiały piśmienne, opakowania z papieru, tektury i tworzyw sztucznych, **25** odzież, nakrycia głowy, **41** usługi w zakresie nagrywania, transmisji lub reprodukcji dźwięku i obrazu, organizacji koncertów, **42** usługi w zakresie programowania komputerów.

(111) **165865** (220) 2002 01 31 (210) 245882
 (151) 2005 07 06 (441) 2002 08 12
 (732) Łódzkie Zakłady Przemysłu Spirytusowego „POLMOS”, Łódź, PL.
 (540)



Kolory znaku: żółty, zielony, czarny, szary

(531) 5.13, 25.1, 26.4, 27.5, 29.1

(510), (511) **33** wódka.

(111) **165866** (220) 2002 01 31 (210) 245883
 (151) 2005 07 06 (441) 2002 08 12
 (732) Łódzkie Zakłady Przemysłu Spirytusowego „POLMOS”, Łódź, PL.
 (540)



Kolory znaku: czerwony, brązowy, biały

(531) 5.13, 25.1, 26.1, 26.4, 27.5, 29.1

(510), (511) **33** wódka.

(111) **165867** (220) 2002 01 31 (210) 245885
 (151) 2005 07 06 (441) 2002 08 12
 (732) Łódzkie Zakłady Przemysłu Spirytusowego „POLMOS”, Łódź, PL.
 (540)

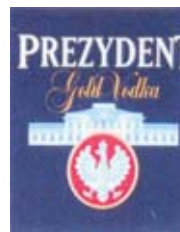

Kolory znaku: granatowy, biały, złoty, czerwony

(531) 3.7, 7.1, 26.1, 27.5, 29.1

(510), (511) **33** wódka.

(111) **165868** (220) 2002 01 31 (210) 245887
 (151) 2005 07 06 (441) 2002 08 12
 (732) Łódzkie Zakłady Przemysłu Spirytusowego „POLMOS”, Łódź, PL.

(540)



Kolory znaku: złoty, czarny, srebrny, biały, niebieski

(531) 9.1, 26.5, 27.5, 29.1

(510), (511) **33** wódka.(111) **165869** (220) 2002 02 27 (210) 246973
(151) 2005 06 02 (441) 2002 09 09

(732) Zakłady Produkcyjno-Handlowe „JANTON”

Edward Janusz Jantoni, Bychlew, PL.

(540) Reserve du Bachelier

(510), (511) **33** wina gronowe, wina owocowe, wyroby winiarskie, nalewki, drinki, napoje alkoholowe.(111) **165870** (220) 2002 10 15 (210) 256277
(151) 2005 09 21 (441) 2003 04 22

(732) Przedsiębiorstwo Cukiernicze „Jutrzenka” S.A., Bydgoszcz, PL.

(540) GUMOLKI

(510), (511) **30** wyroby cukiernicze.(111) **165871** (220) 2002 04 10 (210) 248972
(151) 2005 08 16 (441) 2002 10 21

(732) EKOPOLON Spółka Akcyjna, Kielce, PL.

(540) PROVIT

(510), (511) **31** środki żywienia zwierząt: mieszanki paszowe pełnoporcjowe, mieszanki paszowe uzupełniające: mineralne i mineralno-witaminowe, premiksi, preparaty mlekozastępcze, dodatki do pasz, ziarna, żywe zwierzęta.(111) **165872** (220) 2002 07 12 (210) 252755
(151) 2005 08 11 (441) 2003 01 13

(732) P.P.H. FLEISCH MANNSCHAFT-POLSKA Spółka z o.o., Świdwin, PL.

(540) KARA MIX

(510), (511) **29** środki i preparaty do obróbki żywności, karagenowe preparaty żelujące stosowane przy produkcji wędlin, **30** zagęszczacze do kiełbas, zagęszczacze stosowane przy produkcji żywności.(111) **165873** (220) 2004 03 22 (210) 278123
(151) 2005 05 24 (441) 2004 06 28

(732) Kimberly-Clark S.A., Klucze-Osada, PL.

(540) SUBTELLE FLEXIBLES

(510), (511) **05** chusteczki higieniczne, podpaski higieniczne, wkładki higieniczne, tampony.(111) **165874** (220) 2004 06 01 (210) 281495
(151) 2005 05 23 (441) 2004 09 06

(732) Etos S.A., Gdańsk, PL.

(540) COALITION

(510), (511) **03** kosmetyki do pielęgnacji i upiększania ciała, włosów, wyroby perfumeryjne, olejki eteryczne, środki toaletowe do mycia, golenia, **09** okulary, etui na okulary, **18** torby podróżne, sportowe, na zakupy, plażowe, plecaki szkolne, turystyczne, wali-zki, tornistry szkolne, teczki biurowe, aktówki, kasetki, etui na klucze, torebki, portfele, portmonetki, wszystkie w/w artykuły nie zawarte w innych klasach, **20** meble do wyposażania mieszkań, biur, sklepów, hoteli, **25** odzież, obuwie, nakrycia głowy, futra, płaszcze, kurtki, ubrania, kostiumy, marynarki, żakiety, kamizelki, bluzy, wdzianka, spodnie, krótkie spodnie (szorty, bermudy), spódnice, koszule, bluzki, suknie, swetry, pulowery, dresy, bielizna dla dzieci i dorosłych, skarpety, rajstopy, pończochy, kapelusze, czapki, paski, apaszki, fulary, szale, szaliki, krawaty, muszki.(111) **165875** (220) 2002 03 12 (210) 247614
(151) 2005 07 08 (441) 2002 09 23

(732) Eichsfelder Technik eitech GmbH, Pfaffschwende, DE.

(540) CONSTRUCTION

(510), (511) **28** gry i zabawki.(111) **165876** (220) 2002 03 25 (210) 248238
(151) 2005 08 05 (441) 2002 10 07

(732) Przedsiębiorstwo Produkcyjno-Handlowe

„EVELINE COSMETICS” Piotr Kasprzycki, Lesznowola, PL.

(540) layla

(510), (511) **03** kosmetyki do pielęgnacji skóry, ciała i włosów, kremy, żele i płyny pod prysznic, pomadki, cienie do powiek i tusz do rzęs, lakiery do paznokci, **05** balsamy, maści, olejki, płyny, sole, żele, kremy do użytku leczniczego.(111) **165877** (220) 2002 03 25 (210) 248239
(151) 2005 08 05 (441) 2002 10 07

(732) Przedsiębiorstwo Produkcyjno-Handlowe

„EVELINE COSMETICS” Piotr Kasprzycki, Lesznowola, PL.

(540) lucy

(510), (511) **03** kosmetyki do pielęgnacji skóry, ciała i włosów, kremy, żele i płyny pod prysznic, pomadki, cienie do powiek i tusz do rzęs, lakiery do paznokci, **05** balsamy, maści, olejki, płyny, sole, żele, kremy do użytku leczniczego.(111) **165878** (220) 2002 03 26 (210) 248242
(151) 2005 06 16 (441) 2002 10 07

(732) Przedsiębiorstwo Wielobranżowe „VET-AGRO” Spółka z o.o., Lublin, PL.

(540) mastitest

(510), (511) **03** kosmetyki dla zwierząt, **05** dodatki do pasz do celów leczniczych, farmaceutyki, leki weterynaryjne, preparaty diagnostyczne do celów medycznych lub weterynaryjnych, **31** dodatki do pasz do celów nieleczniczych, pasze, pokarm dla zwierząt, pokarm dla ptaków, **44** hodowla zwierząt, pomoc weterynaryjna.(111) **165879** (220) 2002 03 27 (210) 248315
(151) 2005 08 17 (441) 2002 10 07

(732) Fabryka Mebli „BODZIO” Bogdan Szewczyk, Goszcz, PL.

(540)

BAJKA

Kolory znaku: czerwony

(531) 27.5, 29.1

(510), (511) **20** regały meblowe wielofunkcyjne zawierające szafy, kredens, biblioteczkę, barek, szafkę na sprzęt audio i video, regały biblioteczne, biurka, blaty stołów, drzwi do mebli, etażerki, gabloty meblowe, kanapy, klepki do mebli drewniane, komody, krzesła, kwietniki meblowe, leżaki, lustra, łóżka meblowe i szpitalne, meble szkolne i meble biurowe, meblościanki, półki meblowe, ramy do obrazów, szafy na odzież i bieliznę, szafki z przegródkami, sofy, stoły meblowe, toaletki meblowe, wieszaki na ubrania, trumny, poduszki, wałki tapicerskie, zagłówki, materace do łóżek, śpiwory kempingowe.

(111) **165880** (220) 2002 05 24 (210) 250823
 (151) 2005 06 09 (441) 2002 12 02
 (732) Przedsiębiorstwo Wielobranżowe „VET - AGRO” Spółka z o.o.,
 Lublin, PL.

(540) calcifort

(510), (511) **03** kosmetyki dla zwierząt, **05** dodatki do pasz do celów leczniczych, farmaceutyki, leki weterynaryjne, preparaty do celów medycznych lub weterynaryjnych, **31** dodatki do pasz do celów nieleczniczych, pasze, pokarm dla zwierząt, pokarm dla ptaków, **44** hodowla zwierząt, pomoc weterynaryjna.

(111) **165881** (220) 1999 12 22 (210) 211593
 (151) 2005 09 02
 (732) Przedsiębiorstwo Produkcyjno Handlowe „PRYMAT”
 Ryszard Lechowski, Jastrzębie Zdrój, PL.
 (540)



Kolory znaku: czarny, niebieski i odcienie, biały, srebrny, zielony i odcienie, czerwony i odcienie, żółty i odcienie, pomarańczowy i odcienie

(531) 2.5, 5.9, 26.1, 26.11, 27.5, 29.1

(510), (511) **30** przyprawy.

(111) **165882** (220) 2000 12 22 (210) 229328
 (151) 2005 06 14
 (732) GRUPA ŻYWIEC S.A., ŻYWIEC, PL.
 (540)



Kolory znaku: czarny, złoty, biały, brązowy, beżowy, żółty, czerwony

(531) 2.1, 5.13, 9.1, 27.5, 29.1

(510), (511) **06** puszki metalowe do napojów, **16** podkładki pod szklanki z papieru lub z tektury, plakaty, tablice reklamowe z papieru lub z tektury, materiały z papieru i z tektury do pakownia, **21** wyroby szklane, porcelanowe i ceramiczne nie ujęte w innych klasach, włączając szklanki, kufle i kieliszki, **25** odzież, włączając t-shirty, nakrycia głowy, włączając czapki i daszki przeciwsłoneczne, **32** piwo, porter, ale oraz napoje bezalkoholowe, wody mineralne i gazowane, napoje owocowe i soki owocowe, syropy i produkty do sporządzania napojów.

(111) **165883** (220) 2001 06 13 (210) 236964
 (151) 2005 07 07
 (732) Spółdzielnia Pracy „ARMATURA”, Łódź, PL.

(540)



Kolory znaku: niebieski, biały

(531) 25.5, 27.5, 29.1

(510), (511) **06** odlewy stalowe i z metali nieżelaznych, w tym: z mosiądzu i stopów aluminium, **07** precyzyjne części maszyn i obrabiarek, **11** małogabarytowa armatura przemysłowa, w tym: kurki, zawory, płynowskazy, **37** regeneracja i naprawy małogabarytowej armatury przemysłowej, **40** usługi w zakresie odlewania precyzyjnego oraz odlewnictwo w formach piaskowych i kokilowych, **42** usługi konstruktorskie oraz doradztwo techniczne w zakresie odlewnictwa dla różnych gałęzi przemysłu.

(111) **165884** (220) 2001 07 13 (210) 238164
 (151) 2005 06 09
 (732) Pracownia Projektowa Budownictwa Komunalnego
 „PROKOM” Spółka z o.o., Warszawa, PL.
 (540)



Kolory znaku: biały, niebieski

(531) 27.5, 29.1

(510), (511) **35** prowadzenie usług w zakresie: wyceny dokumentacji technicznej i weryfikacji wycen kosztów dokumentacji technicznej, organizowania targów i wystaw krajowych i zagranicznych z zakresu ochrony środowiska naturalnego, zaopatrzenia w wodę, unieszkodliwiania ścieków i zanieczyszczeń, gazownictwa, ciepłownictwa, automatyki, mechaniki i informatyki, **36** prowadzenie usług w zakresie: powiernictwa inwestycyjnego, pośrednictwa w sprawach inwestycyjnych, **37** prowadzenie usług w zakresie: wykonywania, instalowania urządzeń i instalacji maszyn, elektrycznych, pneumatycznych i hydraulicznych urządzeń automatyki do nawadniania i unieszkodliwiania ścieków i zanieczyszczeń, ogrzewania, nadzoru budowlanego, **42** prowadzenie usług w zakresie: specjalistycznego doradztwa inwestorskiego związanego z przygotowaniem inwestycji oraz modernizacji i remontów, specjalistycznego doradztwa dotyczącego technicznej weryfikacji i opiniowania obcej dokumentacji, ekspertyz inżynierskich dotyczących projektów technicznych budowlanych, modernizacyjnych i remontowych oraz weryfikacji i opiniowania obcej dokumentacji, badań technicznych dokumentacji i założeń techniczno-ekonomicznych, projektowania technicznego dokumentacji z zakresu budownictwa, doradztwa z zakresu ochrony środowiska, doradztwa budowlanego i projektowania budynków.

(111) **165885** (220) 2001 10 01 (210) 241325
 (151) 2005 08 09 (441) 2002 04 08
 (732) EKOAKTA Sp. z o.o., Chorzów, PL.
 (540)



Kolory znaku: zielony, granatowy

(531) 20.5, 24.15, 26.1, 27.5, 29.1

(510), (511) **35** usługi księgowe, **40** niszczenie dokumentów przy użyciu specjalistycznych urządzeń.

(111) **165886** (220) 2002 04 03 (210) 248661
 (151) 2005 06 03 (441) 2002 10 07
 (732) Euro-Pro Operating LLC, West Newton, US.

(540) THE SHARK

(510), (511) **07** urządzenia i przyrządy stosowane w gospodarstwie domowym, mianowicie odkurzacze i wielofunkcyjne parowe maszyny czyszczące do użytku domowego, **09** urządzenia i przyrządy stosowane w gospodarstwie domowym, mianowicie żelazka parowe i elektryczne do użytku domowego.

(111) **165887** (220) 2002 04 03 (210) 248662
 (151) 2005 06 03 (441) 2002 10 07
 (732) Euro-Pro Operating LLC, West Newton, US.
 (540)

EURO-PRO 

(531) 1.1, 4.5, 27.5

(510), (511) **07** maszyny i obrabiarki, silniki (z wyjątkiem stosowanych w pojazdach lądowych), mechanizmy sprzęgania i napędu (z wyjątkiem stosowanych w pojazdach lądowych), mechaniczne narzędzia rolnicze, inkubatory do jaj, odkurzacze, maszyny do szycia, wielofunkcyjne parowe maszyny czyszczące oraz elektryczne urządzenia i przyrządy kuchenne, mianowicie blendery do żywności przeznaczone do użytku domowego, miksery, krajalnice, malaksery, maszynki do mięsa, sokowirówki, sokowniki do owoców cytrusowych, wyciskarki soku, roboty kuchenne i wieloczynnościowe urządzenia kuchenne, **09** urządzenia i przyrządy: naukowe, żeglarskie, geodezyjne, elektryczne, fotograficzne, kinematograficzne, optyczne, wagowe, pomiarowe, sygnalizacyjne, kontrolne, do ratowania życia, do celów dydaktycznych, urządzenia do nagrywania, transmisji lub reprodukcji dźwięku lub obrazu, magnetyczne nośniki danych, płyty (dyski) z nagraniami, automaty sprzedające i mechanizmy do urządzeń uruchamianych przez wrzucenie monety, kasy sklepowe, maszyny liczące sprzęt przetwarzający dane i komputery, urządzenia do gaszenia ognia, żelazka parowe i elektryczne do użytku domowego, **11** urządzenia do oświetlania, ogrzewania, wytwarzania pary, gotowania, chłodzenia, suszenia, wentylacji, zasilania wodą i do celów sanitarnych, oczyszczacze powietrza do użytku domowego oraz nawilzacze, urządzenia do smażenia, opiekacze oraz grille, **21** przybory kuchenne i gospodarstwa domowego oraz pojemniki (wykonane nie z metali szlachetnych ani nie pokrywane nimi), grzebienie i gąbki, pędzle (z wyjątkiem pędzli malarskich), materiały do wytwarzania pędzli, sprzęt do czyszczenia, wełna (wata) stalowa, nie przerobione lub półprzetworzone szkło (z wyjątkiem szkła stosowanego w budownictwie), wyroby szklane, porcelanowe i ceramiczne nie ujęte w innych klasach, naczynia kuchenne, mianowicie rondle i patelnie do smażenia, metalowe rondle do gotowania, dzbanki, garnki i kotły, pokrywki do garnków, naczynia do pieczenia.

(111) **165888** (220) 2002 07 02 (210) 252339
 (151) 2005 08 02 (441) 2003 01 13
 (732) Shaw Industries Group, Inc., Dalton, US.
 (540) SHAW TILE

(510), (511) **19** płyty i panele podłogowe, klepka, **27** wykładziny podłogowe, wykładziny dywanowe i dywany.

(111) **165889** (220) 2002 07 02 (210) 252340
 (151) 2005 08 02 (441) 2003 01 13
 (732) Shaw Industries Group, Inc., Dalton, US.
 (540) SHAW CONTRACT

(510), (511) **19** płyty i panele podłogowe, klepka, **27** wykładziny podłogowe, wykładziny dywanowe i dywany.

(111) **165890** (220) 2002 07 02 (210) 252341
 (151) 2005 08 02 (441) 2003 01 13
 (732) Shaw Industries Group, Inc., Dalton, US.

(540) SHAW HOSPITALITY

(510), (511) **27** wykładziny dywanowe, dywany i chodniki.

(111) **165891** (220) 2002 01 09 (210) 245054
 (151) 2005 08 03 (441) 2002 07 15
 (732) „KODEKS” Spółka z o.o., Warszawa, PL.
 (540)

Kodeks

(531) 26.4, 27.5

(510), (511) **07** klisze drukarskie, **09** nagrania dźwiękowe, filmy, nagrania video, **16** książki, gazety, czasopisma i inne wydawnictwa periodyczne, fotografie, **35** usługi w zakresie badania rynku i opinii publicznej, doradztwo w zakresie prowadzenia działalności gospodarczej i zarządzania, usługi w zakresie udzielania pomocy w zarządzaniu i kierowaniu działalnością gospodarczą, usługi w zakresie kierowania holdingami, usługi w zakresie reklamy i informacji, usługi sekretarskie, usługi w zakresie organizowania targów oraz wystaw handlowych i reklamowych, usługi w zakresie sprzedaży hurtowej i sprzedaży detalicznej prowadzonej przez domy wysyłkowe, usługi w zakresie prowadzenia agencji informacyjnych, **38** usługi w zakresie rozpowszechniania filmów i nagrań video, **39** usługi w zakresie pakowania towarów, **40** usługi w zakresie poligrafii i składania tekstu, **41** usługi w zakresie organizacji wystaw kulturalnych i edukacyjnych, usługi w zakresie produkcji filmów, usługi w zakresie reprodukcji nagrań dźwiękowych i nagrań video, usługi w zakresie fotografiki i reportaży fotograficznych, usługi w zakresie tłumaczeń, **42** usługi artystów grafików, zarządzanie prawami autorskimi, usługi w zakresie wzornictwa przemysłowego, usługi związane z przetwarzaniem danych i bazami danych, usługi w zakresie projektowania, instalacji i aktualizacji oprogramowania komputerowego oraz projektowania systemów komputerowych.

(111) **165892** (220) 2002 03 08 (210) 247481
 (151) 2005 06 13 (441) 2002 09 09
 (732) Global Insight, Inc., Waltham, US.
 (540) GLOBAL INSIGHT

(510), (511) **35** dostarczanie danych ekonomicznych i finansowych, usługi prognozowania, analiz i konsultingowe.

(111) **165893** (220) 2002 03 20 (210) 247964
 (151) 2005 06 06 (441) 2002 09 23
 (732) VEGA Spółka Akcyjna, Kraków, PL.
 (540)

MEGAp Protect

Kolory znaku: szary, czerwony, czarny

(531) 26.7, 27.5, 29.1

(510), (511) **02** farby, lakiery, pokosty, środki antykorozyjne, barwniki, pigmenty, emalie, utrwalacze i utwardzacze do lakierów i farb, powłoki zabezpieczające, rozcieńczalniki do lakierów, farb i barwników, dwuskładnikowe farby poliuretanowe, dwuskładnikowe farby epoksydowe, **17** lakiery i farby izolacyjne, mieszaniny izolacyjne zapobiegające wilgoci w budynkach, powłoki izolacyjne, **37** usługi budowlane oraz usługi pomocnicze w budownictwie, zwłaszcza w zakresie powłok zabezpieczających.

(111) **165894** (220) 2002 03 28 (210) 248420
 (151) 2005 09 02 (441) 2002 10 07
 (732) Spółdzielnia Mleczarska „SUDOWIA”, Suwałki, PL.
 (540)



Kolory znaku: niebieski, złoty, granatowo-niebieski, biały, granatowy

(531) 6.3, 9.1, 26.2, 27.5, 29.1

(510), (511) **29** mleko, mleko spożywcze, mleczne produkty np. sosy mleczne, desery mleczne, napoje mleczne fermentowane i niefermentowane, w tym: kefir, biokefir, czekolada z mlekiem, kakao z mlekiem, kawa z mlekiem, także sporządzone z dodatkiem owoców, warzyw i różnych ziaren, masło, masło z dodatkiem oleju roślinnego, masełka smakowe, maślane mix-y, śmietana i śmietanka oraz ich przetwory, np. bita śmietana, śmietanka: deserowa, kremówka oraz do kawy, sery i serki, w tym: serki homogenizowane, serki termizowane, serki ziarniste, serki smakowe, sery twarde oraz sery topione, twarogi i twarożki w tym także twarogi albuminowe, maślanka i jej przetwory.

(111) **165895** (220) 2002 04 02 (210) 248616
 (151) 2005 06 28 (441) 2002 10 07
 (732) Okręgowa Spółdzielnia Mleczarska, Stargard Szczeciński, PL.
 (540) SABRINA

(510), (511) **29** przetwory mleczne, desery mleczne, napoje mleczne lub z przewagą mleka, **30** lody spożywcze.

(111) **165896** (220) 2002 04 02 (210) 248617
 (151) 2005 06 28 (441) 2002 10 07
 (732) Okręgowa Spółdzielnia Mleczarska, Stargard Szczeciński, PL.
 (540) SZALEK
 (510), (511) **30** lody spożywcze.

(111) **165897** (220) 2002 04 11 (210) 249075
 (151) 2005 06 29 (441) 2002 10 21
 (732) MADAUS, S.A., Barcelona, ES.
 (540) FIBRABEN
 (510), (511) **05** produkty farmaceutyczne, weterynaryjne i higieniczne, substancje dietetyczne do celów leczniczych oraz żywność dla niemowląt.

(111) **165898** (220) 2002 04 15 (210) 249290
 (151) 2005 06 16 (441) 2002 10 21
 (732) RADIO ESKA S.A., Warszawa, PL.
 (540)



(531) 26.13, 27.5

(510), (511) **16** dzienniki, czasopisma, książki, afisze, plakaty, fotografie, foldery, broszury, reprodukcje fotograficzne, **35** prowa-

dzienie usług w zakresie: agencji reklamowej, badania opinii publicznej, dystrybucji i rozpowszechniania materiałów reklamowych - próbek, druków, prospektów, broszur, rozpowszechnianie ogłoszeń reklamowych, reklama radiowa, reklama za pośrednictwem sieci komputerowej, publikowanie tekstów reklamowych, zarządzania profesjonalne działalnością artystyczną, pozyskiwanie danych do komputerowych baz danych, systematyzacja danych w komputerowych bazach danych, sortowanie danych w bazach komputerowych, uaktualnianie materiałów reklamowych, wynajem czasu reklamowego we wszystkich środkach przekazu, wypożyczanie materiałów reklamowych, organizowanie wystaw w celach handlowych lub reklamowych, przeglądu prasy, **36** prowadzenie usług w zakresie: aktualności i wiadomości poprzez agencje informacyjne, emisja radiowa, transmisja programów radiowych, przesyłanie informacji tekstowej i obrazowej za pośrednictwem komputerów, poczty elektronicznej, połączeń ze światową siecią komputerową za pośrednictwem telekomunikacji, przekazy satelitarne, wypożyczanie urządzeń do przesyłania informacji, **41** prowadzenie usług w zakresie: informacji o imprezach rozrywkowych, informacji o rekreacji, organizowanie konkursów edukacyjnych lub rozrywkowych, montaż programów radiowych i telewizyjnych, radiowych programów rozrywkowych, wypożyczanie nagrań dźwiękowy, **42** prowadzenie usług w zakresie: administrowania sieciami stronami komputerowymi, doradztwo w sprawach sprzętu komputerowego, konwersja danych przez programy komputerowe, tworzenie i utrzymywanie stron internetowych dla osób trzecich, wypożyczanie oprogramowania komputerowego.

(111) **165899** (220) 2002 04 15 (210) 249297
 (151) 2005 06 16 (441) 2002 10 21
 (732) RADIO ESKA S.A., Warszawa, PL.
 (540)



(531) 26.13, 27.5

(510), (511) **16** dzienniki, czasopisma, książki, afisze, plakaty, fotografie, foldery, broszury, reprodukcje fotograficzne, **35** prowadzenie usług w zakresie: agencji reklamowej, badania opinii publicznej, dystrybucji i rozpowszechniania materiałów reklamowych - próbek, druków, prospektów, broszur, rozpowszechnianie ogłoszeń reklamowych, reklama radiowa, reklama za pośrednictwem sieci komputerowej, publikowanie tekstów reklamowych, zarządzania profesjonalne działalnością artystyczną, pozyskiwanie danych do komputerowych baz danych, systematyzacja danych w komputerowych bazach danych, sortowanie danych w bazach komputerowych, uaktualnianie materiałów reklamowych, wynajem czasu reklamowego we wszystkich środkach przekazu, wypożyczanie materiałów reklamowych, organizowanie wystaw w celach handlowych lub reklamowych, przeglądu prasy, **38** prowadzenie usług w zakresie: aktualności i wiadomości poprzez agencje informacyjne, emisja radiowa, transmisja programów radiowych, przesyłanie informacji tekstowej i obrazowej za pośrednictwem komputerów, poczty elektronicznej, połączeń ze światową siecią komputerową za pośrednictwem telekomunikacji, przekazy satelitarne, wypożyczanie urządzeń do przesyłania informacji, **41** prowadzenie usług w zakresie: informacji o imprezach rozrywkowych, informacji o rekreacji, organizowanie konkursów edukacyjnych lub rozrywkowych, montaż programów radiowych i telewizyjnych, radiowych programów rozrywkowych, wypożyczanie nagrań dźwiękowy, **42** prowadzenie usług w zakresie: administrowania sieciami stronami komputerowymi, doradztwo w sprawach sprzętu komputerowego, konwersja danych przez programy komputerowe, tworzenie i utrzymywanie stron internetowych dla osób trzecich, wypożyczanie oprogramowania komputerowego.

(111) **165900** (220) 2002 04 18 (210) 249441
 (151) 2005 06 10 (441) 2002 10 21
 (732) Przedsiębiorstwo „SIGMA” Janina Miranowska, Poznań, PL.
 (540) Eko - ślimak - prymus
 (510), (511) **05** preparaty do niszczenia szkodników, preparaty chwastobójcze, produkty weterynaryjne, środki dezynfekcyjne.

(111) **165901** (220) 2002 04 18 (210) 249442
 (151) 2005 06 10 (441) 2002 10 21
 (732) Przedsiębiorstwo „SIGMA” Janina Miranowska, Poznań, PL.
 (540) Eko Cò mszyca - prymus
 (510), (511) **05** preparaty do niszczenia szkodników, preparaty chwastobójcze, produkty weterynaryjne, środki dezynfekcyjne.

(111) **165902** (220) 2002 04 25 (210) 249723
 (151) 2005 06 29 (441) 2002 11 04
 (732) British American Tobacco Polska Spółka Akcyjna, Augustów, PL.
 (540)



Kolory znaku: niebieski, biały

(531) 26.2, 29.1

(510), (511) **34** bibułki papierosowe, ustniki z bursztynu do cygar, ustniki do cygar, etui na cygara nie z metali szlachetnych, gilotynki do cygar, pudełka na cygara nie z metali szlachetnych, cygaretki, cygarniczki do papierosów nie z metali szlachetnych, ustniki do cygarniczek papierosowych, fajki, papier hydrokopienny do fajek, półki z otworami na fajki, przybory do czyszczenia fajek, filtry papierosowe, kasetki na cygara nie z metali szlachetnych, krzemień, zioła do palenia, papier papierosowy, papierosy, etui na papierosy nie z metali szlachetnych, pudełka na papierosy nie z metali szlachetnych, ustniki papierosowe, papierosy zawierające substytuty nie do celów leczniczych, papierośnice nie z metali szlachetnych, popielniczki nie z metali szlachetnych, pudełka na tytoń nie z metali szlachetnych, tytoń, woreczki na tytoń, tytoń do żucia, zapalniczki dla palaczy, zapalniczki, zbiorniczki z gazem do zapalniczek.

(111) **165903** (220) 2002 04 25 (210) 249724
 (151) 2005 06 29 (441) 2002 11 04
 (732) British American Tobacco Polska Spółka Akcyjna, Augustów, PL.
 (540)



Kolory znaku: ciemnoniebieski, biały

(531) 26.2, 26.4, 29.1

(510), (511) **34** bibułki papierosowe, ustniki z bursztynu do cygar, ustniki do cygar, etui na cygara nie z metali szlachetnych, gilotynki do cygar, pudełka na cygara nie z metali szlachetnych,

cygaretki, cygarniczki do papierosów nie z metali szlachetnych, ustniki do cygarniczek papierosowych, fajki, papier hydrokopienny do fajek, półki z otworami na fajki, przybory do czyszczenia fajek, filtry papierosowe, kasetki na cygara nie z metali szlachetnych, krzemień, zioła do palenia, papier papierosowy, papierosy, etui na papierosy nie z metali szlachetnych, pudełka na papierosy nie z metali szlachetnych, ustniki papierosowe, papierosy zawierające substytuty nie do celów leczniczych, papierośnice nie z metali szlachetnych, popielniczki nie z metali szlachetnych, pudełka na tytoń nie z metali szlachetnych, tytoń, woreczki na tytoń, tytoń do żucia, zapalniczki dla palaczy, zapalniczki, zbiorniczki z gazem do zapalniczek.

(111) **165904** (220) 2002 04 25 (210) 249725
 (151) 2005 06 29 (441) 2002 11 04
 (732) British American Tobacco Polska S.A., Augustów, PL.
 (540)



Kolory znaku: jasnoniebieski, niebieski

(531) 26.2, 26.4, 29.1

(510), (511) **34** bibułki papierosowe, ustniki z bursztynu do cygar, ustniki do cygar, etui na cygara nie z metali szlachetnych, gilotynki do cygar, pudełka na cygara nie z metali szlachetnych, cygaretki, cygarniczki do papierosów nie z metali szlachetnych, ustniki do cygarniczek papierosowych, fajki, papier hydrokopienny do fajek, półki z otworami na fajki, przybory do czyszczenia fajek, filtry papierosowe, kasetki na cygara nie z metali szlachetnych, krzemień, zioła do palenia, papier papierosowy, papierosy, etui na papierosy nie z metali szlachetnych, pudełka na papierosy nie z metali szlachetnych, ustniki papierosowe, papierosy zawierające substytuty nie do celów leczniczych, papierośnice nie z metali szlachetnych, popielniczki nie z metali szlachetnych, pudełka na tytoń nie z metali szlachetnych, tytoń, woreczki na tytoń, tytoń do żucia, zapalniczki dla palaczy, zapalniczki, zbiorniczki z gazem do zapalniczek.

(111) **165905** (220) 2002 04 29 (210) 249869
 (151) 2005 08 05 (441) 2002 11 04
 (732) SHIMANO INC., Osaka, JP.
 (540)

SHIMANO

(531) 27.5

(510), (511) **11** aparaty oświetleniowe do rowerów, światła do rowerów, światła rowerowe zasilane dynamem, reflektory rowerowe, światła sygnalizacyjne do rowerów, lodówki.

(111) **165906** (220) 2002 05 08 (210) 250106
 (151) 2005 08 29 (441) 2002 11 18
 (732) Firma Handlowa SARIUS Artur Mańczak, Gdynia, PL.
 (540)

SPEER
 TOOLS

(531) 24.15, 27.5

(510), (511) **07** narzędzia ręczne sterowane mechanicznie, **08** wiertła, narzędzia ręczne, gwintowniki, frezy, **35** sprzedaż narzędzi ręcz-

nych sterowanych mechanicznie, wiertel, narzędzi ręcznych, gwintowników, frezów.

(111) **165907** (220) 2002 05 09 (210) 250141
 (151) 2005 06 15 (441) 2002 11 18
 (732) Firma Produkcyjno-Handlowa HENCZ TOYS Ewa Hencz, Wiesław Hencz, Łódź, PL.
 (540)



Kolory znaku: biały, fioletowy, niebieski, żółty, zielony, czerwony
 (531) 27.5, 29.1
 (510), (511) **28** zabawki.

(111) **165908** (220) 2002 05 09 (210) 250170
 (151) 2005 07 12 (441) 2002 11 18
 (732) EDEN TECHNOLOGY Spółka z o.o., Warszawa, PL.
 (540)



Kolory znaku: czarny, zielony
 (531) 5.1, 27.5, 29.1
 (510), (511) **37** instalowanie, konserwacja i naprawy komputerów, **42** programowanie komputerów, projektowanie oprogramowania komputerów.

(111) **165909** (220) 2002 05 09 (210) 250175
 (151) 2005 08 09 (441) 2002 11 18
 (732) Alpharma Inc. (a Delaware corporation), Fort Lee, US.
 (540) ALPHAMUNE
 (510), (511) **31** niemedyczne składniki pokarmów dla zwierząt.

(111) **165910** (220) 2002 05 09 (210) 250186
 (151) 2005 08 02 (441) 2002 11 18
 (732) HANTOM Tomasz Remiszewski, Warszawa, PL.
 (540)



(531) 4.5, 9.1, 27.5
 (510), (511) **24** bielizna pościelowa i stołowa tekstylna, narzuty na łóżka, zasłony, ręczniki tekstylne, **25** bielizna osobista, konfekcja odzieżowa, z materiałów naturalnych i sztucznych, damska, męska, dziecienna i sportowa, skarpetki, pończochy.

(111) **165911** (220) 2002 05 29 (210) 250983
 (151) 2005 07 20 (441) 2002 12 02
 (732) G+J Gruner+Jahr Polska Spółka z o.o. & Co., Spółka Komandytowa, Warszawa, PL.

(540)



Kolory znaku: czarny, bordowy, biały, czerwony, zielony
 (531) 26.1, 26.4, 27.5, 29.1
 (510), (511) **09** nagrane dyskiety, dyski optyczne, taśmy magnetyczne audio i audio-wideo, filmy, programy komputerowe, **16** dzienniki, czasopisma, książki, fotografie, papeteria, artykuły biurowe, **35** prenumerata prasy, **38** usługi w zakresie przekazu wydawnictw prasowych za pomocą sieci telekomunikacyjnych, sieci komputerowych, łącz satelitarnych oraz innych środków łączności, transmisja danych, **39** dystrybucja czasopism i gazet, **41** organizowanie konkursów, publikowanie tekstów innych niż reklamowe, także za pośrednictwem sieci telekomunikacyjnych, sieci komputerowych, łącz satelitarnych oraz innych środków łączności, **42** usługi w zakresie programowania komputerowego.

(111) **165912** (220) 2002 05 29 (210) 250984
 (151) 2005 07 20 (441) 2002 12 02
 (732) G+J Gruner+Jahr Polska Spółka z o.o. & Co., Spółka Komandytowa, Warszawa, PL.
 (540)



Kolory znaku: czarny, bordowy, biały, czerwony, zielony
 (531) 26.1, 26.4, 27.5, 29.1
 (510), (511) **09** nagrane dyskiety, dyski optyczne, taśmy magnetyczne audio i audio-wideo, filmy, programy komputerowe, **16** dzienniki, czasopisma, książki, fotografie, papeteria, artykuły biurowe, **35** prenumerata prasy, **38** usługi w zakresie przekazu wydawnictw prasowych za pomocą sieci telekomunikacyjnych, sieci komputerowych, łącz satelitarnych oraz innych środków łączności, transmisja danych, **39** dystrybucja czasopism i gazet, **41** organizowanie konkursów, publikowanie tekstów innych niż reklamowe, także za pośrednictwem sieci telekomunikacyjnych, sieci komputerowych, łącz satelitarnych oraz innych środków łączności, **42** usługi w zakresie programowania komputerowego.

(111) **165913** (220) 2002 05 29 (210) 250994
 (151) 2005 07 20 (441) 2002 12 02
 (732) Pfizer Products Inc. (a Connecticut corporation), Groton, US.
 (540) ERUZENT
 (510), (511) **05** preparaty i substancje farmaceutyczne i weterynaryjne.

(111) **165914** (220) 2002 06 04 (210) 251149
 (151) 2005 08 31 (441) 2002 12 16
 (732) Unilever N.V., Rotterdam, NL.
 (540)



Kolory znaku: granatowy, czerwony
 (531) 26.11, 27.5, 29.1

(510), (511) **29** mięso, ryby, drób, dziczyzna, ekstrakty mięsne, konserwowane, suszone i gotowane owoce i jarzyny, galaretki, konfitury, soki owocowe, jaja, mleko i wyroby z mleka, w tym sery, masło, śmietana, oleje i tłuszcze jadalne, margaryny, **30** kawa, herbata, kakao, cukier, ryż, tapioka, sago, namiastki kawy, mąka i preparaty zbożowe, chleb, wyroby piekarnicze i cukiernicze, lody jadalne, miód, syrop z melasy, drożdże, proszek do pieczenia, sól, musztarda, ocet, sosy (z wyjątkiem sosów do sałat), majonezy, dressingi, przyprawy, lód.

(111) **165915** (220) 2002 06 13 (210) 251560
(151) 2005 07 07 (441) 2002 12 16
(732) G+J Gruner+Jahr Polska Spółka z o.o. & Co.,
Spółka Komandytowa, Warszawa, PL.

(540) WIELKIE GOTOWANIE

(510), (511) **09** nagrane dyskiety, dyski optyczne, taśmy magnetyczne audio i audio-wideo, filmy, programy komputerowe, **16** dzienniki, czasopisma, książki, fotografie, papeteria, artykuły biurowe, **35** publikacja tekstów reklamowych za pośrednictwem internetu i komputerowych baz danych, reklama, także za pośrednictwem internetu i komputerowych baz danych, prenumerata prasy, **38** usługi w zakresie przekazu wydawnictw prasowych za pomocą sieci telekomunikacyjnych, sieci komputerowych, łącz satelitarnych oraz innych środków łączności, transmisja danych, **39** dystrybucja czasopism i gazet, **41** produkcja programów telewizyjnych i radiowych, organizowanie konkursów, publikowanie tekstów innych niż reklamowe, usługi rozrywkowe i edukacyjne, świadczone również za pośrednictwem internetu i komputerowych baz danych, obejmujące: prezentację muzyki na żywo, prezentację nagrań muzycznych, pokazy filmowe, prezentację programów typu talk-show, prezentację programów zarejestrowanych na płytach, taśmach wideo, dyskach kompaktowych, nagrań wideo, filmów, programów telewizyjnych i radiowych, informacja o rozrywce za pośrednictwem internetu i komputerowych baz danych, usługi klubów nocnych, **42** programowanie komputerowe, **43** usługi restauracyjne i usługi barów.

(111) **165916** (220) 2002 06 14 (210) 251589
(151) 2005 08 03 (441) 2002 12 16
(732) CERSANIT Spółka Akcyjna, Kielce, PL.

(540) ONTARIO

(510), (511) **11** wyroby sanitarne z ceramiki, ceramika łazienkowa, bidety, kompakty WC, miski ustępowe, pisuary, umywalki, postumenty i półpostumenty do umywalek, sedesy, płuczki ustępowe, krany, baterie umywalkowe, kabiny natryskowe, brodziki, natryski, armatura sanitarna, części instalacji sanitarnych, armatura regulacyjna do przewodów i urządzeń wodnych, instalacje sanitarne, uszczelki do kranów i armatury sanitarnej, wanny łazienkowe, wyposażenie do wanien, zbiorniki do płuczek ustępowych, kabiny kąpielowe niemetalowe, **19** płytki i listwy wykładzinowe niemetalowe, płytki ceramiczne, glazura, terakota, gres, **20** półki, szafki, lustra, meblowe wyposażenie łazienek.

(111) **165917** (220) 2002 07 24 (210) 253247
(151) 2005 08 23 (441) 2003 01 27
(732) CERSANIT S.A., Kielce, PL.

(540) SYMFONIA

(510), (511) **11** wyroby sanitarne z ceramiki, ceramika łazienkowa, bidety, kompakty WC, miski ustępowe, pisuary, umywalki, postumenty i półpostumenty do umywalek, sedesy, płuczki ustępowe, krany, baterie umywalkowe, kabiny natryskowe, brodziki, natryski, armatura sanitarna, części instalacji sanitarnych, armatura regulacyjna do przewodów i urządzeń wodnych, instalacje sanitarne, uszczelki do kranów i armatury sanitarnej, wanny łazienkowe, wykładziny i wyposażenie do wanien, zbiorniki do płuczek ustępowych, kabiny kąpielowe niemetalowe, **19** płytki i listwy wykładzinowe niemetalowe, płytki ceramiczne, glazura, terakota, gres, **20** półki, szafki, lustra, meblowe wyposażenie łazienek.

(111) **165918** (220) 2002 07 24 (210) 253248
(151) 2005 08 23 (441) 2003 01 27
(732) CERSANIT Spółka Akcyjna, Kielce, PL.

(540) MELODIA

(510), (511) **11** wyroby sanitarne z ceramiki, ceramika łazienkowa, bidety, kompakty WC, miski ustępowe, pisuary, umywalki, postumenty i półpostumenty do umywalek, sedesy, płuczki ustępowe, krany, baterie umywalkowe, kabiny natryskowe, brodziki, natryski, armatura sanitarna, części instalacji sanitarnych, armatura regulacyjna do przewodów i urządzeń wodnych, instalacje sanitarne, uszczelki do kranów i armatury sanitarnej, wanny łazienkowe, wykładziny i wyposażenie do wanien, zbiorniki do płuczek ustępowych, kabiny kąpielowe niemetalowe, **19** płytki i listwy wykładzinowe niemetalowe, płytki ceramiczne, glazura, terakota, gres, **20** półki, szafki, lustra, meblowe wyposażenie łazienek.

(111) **165919** (220) 2002 07 24 (210) 253249
(151) 2005 08 23 (441) 2003 01 27
(732) CERSANIT Spółka Akcyjna, Kielce, PL.

(540) MENUET

(510), (511) **11** wyroby sanitarne z ceramiki, ceramika łazienkowa, bidety, kompakty WC, miski ustępowe, pisuary, umywalki, postumenty i półpostumenty do umywalek, sedesy, płuczki ustępowe, krany, baterie umywalkowe, kabiny natryskowe, brodziki, natryski, armatura sanitarna, części instalacji sanitarnych, armatura regulacyjna do przewodów i urządzeń wodnych, instalacje sanitarne, uszczelki do kranów i armatury sanitarnej, wanny łazienkowe, wykładziny i wyposażenie do wanien, zbiorniki do płuczek ustępowych, kabiny kąpielowe niemetalowe, **19** płytki i listwy wykładzinowe niemetalowe, płytki ceramiczne, glazura, terakota, gres, **20** półki, szafki, lustra, meblowe wyposażenie łazienek.

(111) **165920** (220) 2002 07 24 (210) 253250
(151) 2005 08 23 (441) 2003 01 27
(732) CERSANIT Spółka Akcyjna, Kielce, PL.

(540) ETIUDA

(510), (511) **11** wyroby sanitarne z ceramiki, ceramika łazienkowa, bidety, kompakty WC, miski ustępowe, pisuary, umywalki, postumenty i półpostumenty do umywalek, sedesy, płuczki ustępowe, krany, baterie umywalkowe, kabiny natryskowe, brodziki, natryski, armatura sanitarna, części instalacji sanitarnych, armatura regulacyjna do przewodów i urządzeń wodnych, instalacje sanitarne, uszczelki do kranów i armatury sanitarnej, wanny łazienkowe, wykładziny i wyposażenie do wanien, zbiorniki do płuczek ustępowych, kabiny kąpielowe niemetalowe, **19** płytki i listwy wykładzinowe niemetalowe, płytki ceramiczne, glazura, terakota, gres, **20** półki, szafki, lustra, meblowe wyposażenie łazienek.

(111) **165921** (220) 1999 10 29 (210) 209228
(151) 2005 08 17

(732) „RSX” Robert Kępka, Stanisław Szymczyk Spółka Jawna, Katowice, PL.

(540) BONCAFFE

(510), (511) **30** kawa, namiastki kawy, napoje na bazie kawy.

(111) **165922** (220) 2000 07 20 (210) 221546
(151) 2005 09 02
(732) PARTNERS Spółka z o.o., Warszawa, PL.
(540)



Kolory znaku: czerwony, czarny
(531) 1.5, 27.5, 29.1

(510), (511) **33** napoje alkoholowe, wino, **35** agencje importowo-eksportowe, agencje informacji handlowej, komputerowe bazy danych, prowadzenie ksiąg, promocja sprzedaży dla osób trzecich, pomoc w zarządzaniu przedsiębiorstwami handlowymi lub przemysłowymi, rozpowszechnianie materiałów reklamowych w [postaci ulotek prospektów, druków, próbek, rozpowszechnianie próbek (dystrybucja)], **39** transport samochodowy, składowanie towarów, spedycja, usługi tranzytowe, wynajmowanie magazynów, **43** hotele, restauracje.

(111) **165923** (220) 2000 11 24 (210) 227757
(151) 2005 06 14

(732) Altitude Software B.V., Amsterdam, NL.

(540) ALTITUDE SOFTWARE

(510), (511) **09** programy komputerowe umożliwiające dostęp do i zarządzanie centrami wywołań telefonicznych i centrami kontaktowymi poprzez globalną informacyjną sieć komputerową, w tym wielokanałową komunikację głosową, przesyłanie danych i komunikację multimedialną pomiędzy rozmówcami i centrami.

(111) **165924** (220) 2000 12 11 (210) 228651
(151) 2005 08 17

(732) OCEANIC Przedsiębiorstwo Farmaceutyczno Kosmetyczne Wojciech Soszyński, Sopot, PL.

(540)

Kosmetyki 
PIĘKNA I ZDROWA SKÓRA

(531) 26.4, 27.5

(510), (511) **03** środki do pielęgnacji włosów: szampony do włosów suchych i do włosów tłustych, balsamy do pielęgnacji włosów: spłukiwane wodą, niespłukiwane, środki do mycia: mydła w płynie, żele pod prysznic, płyny do higieny intymnej, emulsje do ciała, mydła toaletowe do ciała, środki do pielęgnacji skóry: kremy kosmetyczne, tłuste, półtłuste, nawilżające, kremy biologicznie aktywne, kremy z filtrem przeciwsłonecznym, mleczka kosmetyczne, lotiony do twarzy, toniki do twarzy bezalkoholowe i alkoholowe, balsamy do ciała, balsamy do ciała z filtrem przeciwsłonecznym, żele do twarzy, serum, lifting aktywny, maseczki kosmetyczne do twarzy nawilżające, odżywcze, biologicznie aktywne, olejki do masażu, pomadki ochronne do ust, pomadki ochronne do ust z filtrem przeciwsłonecznym, peelingi, maseczki złuszczające, peelingi-maseczki biologicznie aktywne, środki higieniczne przeciwopotowe, dezodoranty, antyperspiranty, środki higieniczne do pielęgnacji stóp: kremy, balsamy, żele, pudry, płyny do higieny jamy ustnej, chusteczki odświeżające, płyny do zraszania twarzy, środki do pielęgnacji rąk i paznokci, kostka detergentowa do mycia ciała, środki do samoopalanania, oliwka do skóry, **05** środki do pielęgnacji rąk i paznokci o działaniu leczniczym, szampon leczniczy, przeciwłupieżowy do włosów, lecznicze środki do pielęgnacji stóp: kremy, balsamy, środki dezynfekcyjne, środki grzybobójcze, środki bakteriobójcze.

(111) **165925** (220) 2001 02 26 (210) 232106
(151) 2005 06 14

(732) Natur Produkt Zdrowit Spółka z o.o., Warszawa, PL.

(540)

GripoVit

Kolory znaku: niebieski, biały

(531) 27.5, 29.1

(510), (511) **05** produkty farmaceutyczne, preparaty dietetyczne i witaminowe, napoje do celów leczniczych.

(111) **165926** (220) 2001 04 25 (210) 234971
(151) 2005 05 23

(732) Przedsiębiorstwo Produkcyjno-Handlowo-Usługowe „AMY” Anna Majcherczyk, Dąbrowa Górnicza, PL.

(540) mamy dla mamy

(510), (511) **20** meble, w tym meble metalowe, chodziki i krzesła dla dzieci, kojce dla dzieci, kołyski, leżaki, materace, sienniki, poduszki, wałki, zagłówki, podłokietniki, podnóżki, pojemniki niemetalowe, pokrowce na odzież, przedmioty reklamowe wypełnione powietrzem, **24** nakrycia i narzuty na łóżka, stoły, fotele, krzesła, koce, kołdry, pledy, śpiwory, tekstylne produkty finalne, bielizna pościelowa, poszwy, poszewki i pokrowce na materace, poduszki, wałki, zagłówki, pokrowce ochronne na meble, tkaniny obiciowe i okładziny do mebli z materiałów tekstylnych i z tworzyw sztucznych, zasłony i moskitiery z surowców włókienniczych i tworzyw sztucznych, **25** odzież z tworzyw naturalnych, odzież skórzana, szaliki, apaszki, czapeczki, bielizna.

(111) **165927** (220) 2001 04 28 (210) 235066
(151) 2005 06 09

(732) Przemysłowe Instalacje Gazowe „APAG” Spółka z o.o., Poznań, PL.

(540)



Kolory znaku: czarny, czerwony

(531) 1.15, 4.3, 27.5, 29.1

(510), (511) **06** konstrukcje stalowe ze stali kwasoodpornych i nierdzewnych, **09** elektromagnetyczne zawory gazowe, transformatory zapłonowe i jonizacyjne, manometry, sterowniki palników, czujniki ciśnienia, przepływomierze, stabilizatory i reduktory ciśnienia, sondy UV, **11** palniki i piece przemysłowe opalane gazem, kotłownie gazowe, dopalacze i pochodnie gazów odpadowych, niskociśnieniowe palniki do wszelkich urządzeń technologicznych ogrzewanych gazem, palniki do spalania gazów niskokalorycznych, rekuperatory i wymienniki ciepła, armatura regulacyjna i bezpieczeństwa do urządzeń gazowych, wentylatory, **37** instalowanie i naprawy urządzeń i instalacji grzewczych gazowych, nadzór techniczny, serwis palników i urządzeń gazowych, **42** prowadzenie prac badawczych, wdrożeniowych, innowacyjnych oraz pomiarów i ekspertyz wszelkich maszyn i urządzeń, projektowanie maszyn i urządzeń, analizy ekonomiczne skojarzonego wytwarzania ciepła i energii elektrycznej za pomocą tłokowych silników gazowych, pomiary skuteczności zerowania urządzeń elektrycznych, sporządzanie bilansów energetycznych.

(111) **165928** (220) 2001 04 30 (210) 235152
(151) 2005 06 09

(732) Maria Ziębińska, Stanisław Ziębiński „ICE MASTRY” Spółka Jawna, Czaniec, PL.

(540) lody inne niż wszystkie inne

(510), (511) **30** lody, lody spożywcze, lody spożywcze w proszku, sorbety jako lody, torty lodowe, rolady lodowe, jogurt mrożony, ciasta mrożone, ciasta i wyroby cukiernicze, słodczyce, cukierki, środki wiążące do lodów spożywczych.

(111) **165929** (220) 2001 05 24 (210) 236082
(151) 2005 08 24

(732) Agencja Wydawnicza „TECHNOPOL” Spółka z o.o.,
Częstochowa, PL.

(540)

1200

Kolory znaku: szary, czerwony, biały

(531) 27.7, 29.1

(510), (511) **16** afisze, albumy, almanachy, artykuły papiernicze, bloki, bloki rysunkowe, broszury, czasopisma, czasopisma szaradziarskie, druki, formularze, gazety, kalendarze, kalendarze z kartkami do wrywania, kartki kartotekowe, karty, karty-zawiadomienia, karty pocztowe, komiksy, książki, krzyżówki, materiały piśmiennicze, nalepki, notesy, obwoluty, przybory piśmiennicze, zakładki do książek, zestawy rysunkowe, zeszyty.

(111) **165930** (220) 2001 07 14 (210) 238273

(151) 2005 05 04

(732) Zakład Produkcji Opakowań Rosiński i S-ka Spółka Jawna,
Bielsko-Biała, PL.

(540) (znak przestrzenny)



(531) 19.7

(510), (511) **21** butelki nie z metali szlachetnych.

(111) **165931** (220) 2001 07 18 (210) 238447

(151) 2005 06 10

(732) POLKOMTEL Spółka Akcyjna, Warszawa, PL.

(540) simplus zawsze ze mną

(510), (511) **09** aparaty, przewody i słuchawki telefoniczne, automaty sprzedające i mechanizmy do urządzeń uruchamianych przez wrzucenie monety lub żetonu, kasy rejestrujące komputery i sprzęt przetwarzający dane, magnetyczne nośniki danych, maszyny liczące, płyty (dyski) z nagraniami, urządzenia do gaszenia ognia, urządzenia do nagrywania, transmisji, reprodukcji danych, dźwięku lub obrazu, urządzenia i przyrządy: naukowe, żeglarskie, geodezyjne, elektryczne, fotograficzne, kinematograficzne, optyczne, wagowe, pomiarowe, sygnalizacyjne, kontrolne, do ratowania życia, do celów dydaktycznych, **35** usługi polegające na: rejestrowaniu, sporządzaniu odpisów, składzie, kompilacji, transmisji, transkrypcji, systematyzacji pisemnych informacji (komunikatów) oraz rejestrowaniu a także wykorzystaniu lub kompilacji danych matematycznych lub statystycznych oraz zarządzaniu zbiorami informatycznymi, usługi w zakresie: reklamy i działalności informacyjnej, badania rynku, telefonicznego udzielania informacji, organizacji wystaw lub targów handlowych i reklamowych, pośrednictwa w zawieraniu umów kupna-sprzedaży poprzez telefon i internet, zgrupowanie na rzecz osób trzecich towarów: kosmetyki, wody perfumowane i perfumy, kosmetyczki, świece, skrobaczki do szyb, samochodowe osłony przeciwsłoneczne, elektroniczne urządzenia do tłumaczeń językowych, elektroniczne urządzenia ze słownikiem, kalkulatory, radiodbiorniki, odtwarzacze płyt kompaktowych i kaset, tłumacze polsko-angielskie, podkładki pod mysz, terkotki, medale, banery, bloczki post-it, breloczki, clipboardy, długopisy, galanteria papierowa, kalendarze, linijki, materiały biurowe i szkolne, pudełka, naklejki i nalepki, notesy, ołówki, opakowania na napoje, organizery, papiery pakowe, piórniki, wizytowniki, zegary ściennie, zegarki, etui skórzane na długopisy, etui skórzane na wizytówki, plecaki, pokrowce na telefony, portfele, sakwy rowerowe, sakwy podróżne, siatki, teczki skórzane, torby i torebki, worki żeglarskie, krzeselka, wyroby ze szkła i porcelany, kieliszki i szklanki, termosy, otwieracze do butelek, pałeczki chińskie, kubki, karafki, podkładki pod kubki, apaszki jedwabne, ban-

danki, bezrękawniki, bluzy, chorągiewki, czapki, daszki, flagi, galanteria odzieżowa damska i męska, galanteria skórzana, kape-lusze, koszulki polo, krawaty, kurtki, obrusy, parasole, parasolki, parawany, para jedwabne, pompony, rękawiczki, ręczniki, stroje dla personelu, szale, szaliki, t-shirty, baloniki, bombki, maskotki, zabawki, piłki, fido-dido, joja, trąbki, antystresery, latawce, konstrukcje dmuchane i balony, słodycze, torciki, postery, potykacze, standy, tablice, płotki, znaczki z logo, pozwalające nabywcy wygodnie oglądać i kupować te towary: w sklepie, w hurtowni, z katalogu różnych artykułów, na stronie internetowej, za pośrednictwem usługi elektronicznej, za pośrednictwem systemu telezakupów, wykorzystując zamówienie korespondencyjne, używając środków telekomunikacji, **36** usługi w zakresie: pośrednictwa w zawieraniu umów ubezpieczeniowych poprzez telefon i Internet, sprawdzania stanu konta poprzez telefon i Internet, **38** usługi w zakresie: rozpowszechniania systemów przekazywania dźwięku i obrazu w łączności radiofonicznej, telegraficznej, telefonicznej, telefonii komórkowej, telefaksowej, w systemie cyfrowym, usługi w zakresie łączności: radiofonicznej, telegraficznej, telefonicznej, telefonii komórkowej i poprzez internet, telefaksowej, ustalania taryf i opłat, obsługi satelitów i przekazów satelitarnych, organizowania systemów transmisyjnych, przesyłania dźwięku, obrazu i ms-ów, usługi w zakresie prowadzenia: stacji radiowych, telewizyjnych oraz transmitowania dźwięku i obrazu, usługi w zakresie zbierania i przekazywania aktualności informacyjnych z wykorzystaniem: multimediiów, urządzeń telekomunikacyjnych, usługi w zakresie wypożyczania telefonów, modemów i innych urządzeń telekomunikacyjnych, obsługa klientów przy wykorzystaniu sieci Internet umożliwiająca dostarczanie klientom informacji oraz otrzymywanie informacji od klientów, elektroniczny serwis informacji typu on-line polegający na tworzeniu, prowadzeniu baz danych i udostępnianiu informacji z możliwością elektronicznego przyjmowania i przekazywania wiadomości, usługi telekomunikacyjne, usługi telekomunikacyjne on-line polegające na umożliwieniu: zlecenia usług, świadczenia usług, zawierania umów, umów pośrednictwa, umów ubezpieczeniowych, umów kupna-sprzedaży, umów kredytowych, umów bankowych oraz otwierania rachunków bankowych, dokonywania operacji bankowych, dostępu do konta bankowego, wykonywania umów, **41** usługi w zakresie nauczania poprzez telefon, Internet, radio i telewizję.

(111) **165932** (220) 2001 07 18 (210) 238448

(151) 2005 06 10

(732) POLKOMTEL Spółka Akcyjna, Warszawa, PL.

(540) simplus na miarę

(510), (511) **09** aparaty, przewody i słuchawki telefoniczne, automaty sprzedające i mechanizmy do urządzeń uruchamianych przez wrzucenie monety lub żetonu, kasy rejestrujące komputery i sprzęt przetwarzający dane, magnetyczne nośniki danych, maszyny liczące, płyty (dyski) z nagraniami, urządzenia do gaszenia ognia, urządzenia do nagrywania, transmisji, reprodukcji danych, dźwięku lub obrazu, urządzenia i przyrządy: naukowe, żeglarskie, geodezyjne, elektryczne, fotograficzne, kinematograficzne, optyczne, wagowe, pomiarowe, sygnalizacyjne, kontrolne, do ratowania życia, do celów dydaktycznych, **35** usługi polegające na: rejestrowaniu, sporządzaniu odpisów, składzie, kompilacji, transmisji, transkrypcji, systematyzacji pisemnych informacji (komunikatów) oraz rejestrowaniu a także wykorzystaniu lub kompilacji danych matematycznych lub statystycznych oraz zarządzaniu zbiorami informatycznymi, usługi w zakresie: reklamy i działalności informacyjnej, badania rynku, telefonicznego udzielania informacji, organizacji wystaw lub targów handlowych i reklamowych, pośrednictwa w zawieraniu umów kupna-sprzedaży poprzez telefon i internet, zgrupowanie na rzecz osób trzecich towarów: kosmetyki, wody perfumowane i perfumy, kosmetyczki, świece, skrobaczki do szyb, samochodowe osłony przeciwsłoneczne, elektroniczne urządzenia do tłumaczeń językowych, elektroniczne urządzenia ze słownikiem, kalkulatory, radiodbiorniki, odtwarzacze płyt kompaktowych i kaset, tłumacze polsko-angielskie, podkładki pod mysz, terkotki, medale, banery, bloczki post-it, breloczki, clipboardy, długopisy, galanteria papierowa, kalendarze, linijki, materiały biu-

rowe i szkolne, pudełka, naklejki i nalepki, notesy, ołówki, opakowania na napoje, organizery, papiery pakowe, piórniki, wizytowniki, zegary ściennie, zegarki, etui skórzane na długopisy, etui skórzane na wizytówki, plecaki, pokrowce na telefony, portfele, sakwy rowerowe, sakwy podróżne, siatki, teczki skórzane, torby i torebki, worki żeglarskie, krzeselka, wyroby ze szkła i porcelany, kieliszki i szklanki, termosy, otwieracze do butelek, pałeczki chińskie, kubki, karafki, podkładki pod kubki, apaszki jedwabne, bandanki, bezrękawniki, bluzy, chorągiewki, czapki, daszki, flagi, galanteria odzieżowa damska i męska, galanteria skórzana, kapelusze, koszulki polo, krawaty, kurtki, obrusy, parasole, parasolki, parawany, para jedwabne, pompony, rękawiczki, ręczniki, stroje dla personelu, szale, szaliki, t-shirty, baloniki, bombki, maskotki, zabawki, piłki, fido-dido, joja, trąbki, antystresery, latawce, konstrukcje dmuchane i balony, słodycze, torciki, postery, potykacze, standy, tablice, płotki, znaczki z logo, pozwalające nabywcy wygodnie oglądać i kupować te towary: w sklepie, w hurtowni, z katalogu różnych artykułów, na stronie internetowej, za pośrednictwem usługi elektronicznej, za pośrednictwem systemu teledruków, wykorzystując zamówienie korespondencyjne, używając środków telekomunikacji, **36** usługi w zakresie: pośrednictwa w zawieraniu umów ubezpieczeniowych poprzez telefon i Internet, sprawdzania stanu konta poprzez telefon i Internet, **38** usługi w zakresie: rozpowszechniania systemów przekazywania dźwięku i obrazu w łączności radiofonicznej, telegraficznej, telefonicznej, telefonii komórkowej, telefaksowej, w systemie cyfrowym, usługi w zakresie łączności: radiofonicznej, telegraficznej, telefonicznej, telefonii komórkowej i poprzez internet, telefaksowej, ustalania taryf i opłat, obsługi satelitów i przekazów satelitarnych, organizowania systemów transmisyjnych, przesyłania dźwięku, obrazu i sms-ów, usługi w zakresie prowadzenia: stacji radiowych, telewizyjnych oraz transmitowania dźwięku i obrazu, usługi w zakresie zbierania i przekazywania aktualności informacyjnych z wykorzystaniem: multimediiów, urządzeń telekomunikacyjnych, usługi w zakresie wypożyczania telefonów, modemów i innych urządzeń telekomunikacyjnych, obsługa klientów przy wykorzystaniu sieci Internet umożliwiająca dostarczanie klientom informacji oraz otrzymywanie informacji od klientów, elektroniczny serwis informacji typu on-line polegający na tworzeniu, prowadzeniu baz danych i udostępnianiu informacji z możliwością elektronicznego przyjmowania i przekazywania wiadomości, usługi telekomunikacyjne, usługi telekomunikacyjne on-line polegające na umożliwieniu: zlecenia usług, świadczenia usług, zawierania umów, umów pośrednictwa, umów ubezpieczeniowych, umów kupna-sprzedaży, umów kredytowych, umów bankowych oraz otwierania rachunków bankowych, dokonywania operacji bankowych, dostępu do konta bankowego, wykonywania umów, **41** usługi w zakresie nauczania poprzez telefon, Internet, radio i telewizję.

(111) **165933** (220) 2001 07 18 (210) 238449
(151) 2005 06 10

(732) POLKOMTEL Spółka Akcyjna, Warszawa, PL.

(540) plus na czasie

(510), (511) **09** aparaty, przewody i słuchawki telefoniczne, automaty sprzedające i mechanizmy do urządzeń uruchamianych przez wrzucenie monety lub żetonu, kasy rejestrujące komputery i sprzęt przetwarzający dane, magnetyczne nośniki danych, maszyny liczące, płyty (dyski) z nagraniami, urządzenia do gaszenia ognia, urządzenia do nagrywania, transmisji, reprodukcji danych, dźwięku lub obrazu, urządzenia i przyrządy: naukowe, żeglarskie, geodezyjne, elektryczne, fotograficzne, kinematograficzne, optyczne, wagowe, pomiarowe, sygnalizacyjne, kontrolne, do ratowania życia, do celów dydaktycznych, **35** usługi polegające na: rejestrowaniu, sporządzaniu odpisów, składzie, kompilacji, transmisji, transkrypcji, systematyzacji pisemnych informacji (komunikatów) oraz rejestrowaniu a także wykorzystaniu lub kompilacji danych matematycznych lub statystycznych oraz zarządzaniu zbiorami informacyjnymi, usługi w zakresie: reklamy i działalności informacyjnej, badania rynku, telefonicznego udzielania informacji, organizacji wystaw lub targów handlowych i reklamowych, pośrednictwa w zawieraniu umów kupna-sprzedaży poprzez telefon i internet,

zgrupowanie na rzecz osób trzech towarów: kosmetyki, wody perfumowane i perfumy, kosmetyczki, świece, skrobaczki do szyb, samochodowe osłony przeciwsłoneczne, elektroniczne urządzenia do tłumaczeń językowych, elektroniczne urządzenia ze słownikiem, kalkulatory, radioodbiorniki, odtwarzacze płyt kompaktowych i kaset, tłumacze polsko-angielskie, podkładki pod mysz, terkotki, medale, banery, bloczki post-it, breloczki, clipboardy, długopisy, galanteria papierowa, kalendarze, linijki, materiały biurowe i szkolne, pudełka, naklejki i nalepki, notesy, ołówki, opakowania na napoje, organizery, papiery pakowe, piórniki, wizytowniki, zegary ściennie, zegarki, etui skórzane na długopisy, etui skórzane na wizytówki, plecaki, pokrowce na telefony, portfele, sakwy rowerowe, sakwy podróżne, siatki, teczki skórzane, torby i torebki, worki żeglarskie, krzeselka, wyroby ze szkła i porcelany, kieliszki i szklanki, termosy, otwieracze do butelek, pałeczki chińskie, kubki, karafki, podkładki pod kubki, apaszki jedwabne, bandanki, bezrękawniki, bluzy, chorągiewki, czapki, daszki, flagi, galanteria odzieżowa damska i męska, galanteria skórzana, kapelusze, koszulki polo, krawaty, kurtki, obrusy, parasole, parasolki, parawany, para jedwabne, pompony, rękawiczki, ręczniki, stroje dla personelu, szale, szaliki, t-shirty, baloniki, bombki, maskotki, zabawki, piłki, fido-dido, joja, trąbki, antystresery, latawce, konstrukcje dmuchane i balony, słodycze, torciki, postery, potykacze, standy, tablice, płotki, znaczki z logo, pozwalające nabywcy wygodnie oglądać i kupować te towary: w sklepie, w hurtowni, z katalogu różnych artykułów, na stronie internetowej, za pośrednictwem usługi elektronicznej, za pośrednictwem systemu teledruków, wykorzystując zamówienie korespondencyjne, używając środków telekomunikacji, **36** usługi w zakresie: pośrednictwa w zawieraniu umów ubezpieczeniowych poprzez telefon i Internet, sprawdzania stanu konta poprzez telefon i Internet, **38** usługi w zakresie: rozpowszechniania systemów przekazywania dźwięku i obrazu w łączności radiofonicznej, telegraficznej, telefonicznej, telefonii komórkowej, telefaksowej, w systemie cyfrowym, usługi w zakresie łączności: radiofonicznej, telegraficznej, telefonicznej, telefonii komórkowej i poprzez internet, telefaksowej, ustalania taryf i opłat, obsługi satelitów i przekazów satelitarnych, organizowania systemów transmisyjnych, przesyłania dźwięku, obrazu i sms-ów, usługi w zakresie prowadzenia: stacji radiowych, telewizyjnych oraz transmitowania dźwięku i obrazu, usługi w zakresie zbierania i przekazywania aktualności informacyjnych z wykorzystaniem: multimediiów, urządzeń telekomunikacyjnych, usługi w zakresie wypożyczania telefonów, modemów i innych urządzeń telekomunikacyjnych, obsługa klientów przy wykorzystaniu sieci Internet umożliwiająca dostarczanie klientom informacji oraz otrzymywanie informacji od klientów, elektroniczny serwis informacji typu on-line polegający na tworzeniu, prowadzeniu baz danych i udostępnianiu informacji z możliwością elektronicznego przyjmowania i przekazywania wiadomości, usługi telekomunikacyjne, usługi telekomunikacyjne on-line polegające na umożliwieniu: zlecenia usług, świadczenia usług, zawierania umów, umów pośrednictwa, umów ubezpieczeniowych, umów kupna-sprzedaży, umów kredytowych, umów bankowych oraz otwierania rachunków bankowych, dokonywania operacji bankowych, dostępu do konta bankowego, wykonywania umów, **41** usługi w zakresie nauczania poprzez telefon, Internet, radio i telewizję.

(111) **165934** (220) 2001 07 18 (210) 238450
(151) 2005 06 10

(732) POLKOMTEL S.A., Warszawa, PL.

(540) plus to działa

(510), (511) **09** aparaty, przewody i słuchawki telefoniczne, automaty sprzedające i mechanizmy do urządzeń uruchamianych przez wrzucenie monety lub żetonu, kasy rejestrujące komputery i sprzęt przetwarzający dane, magnetyczne nośniki danych, maszyny liczące, płyty (dyski) z nagraniami, urządzenia do gaszenia ognia, urządzenia do nagrywania, transmisji, reprodukcji danych, dźwięku lub obrazu, urządzenia i przyrządy: naukowe, żeglarskie, geodezyjne, elektryczne, fotograficzne, kinematograficzne, optyczne, wagowe, pomiarowe, sygnalizacyjne, kontrolne, do ratowania życia, do celów dydaktycznych, **35** usługi polegające na: rej-

strowaniu, sporządzaniu odpisów, składzie, kompilacji, transmisji, transkrypcji, systematyzacji pisemnych informacji (komunikatów) oraz rejestrowaniu a także wykorzystaniu lub kompilacji danych matematycznych lub statystycznych oraz zarządzaniu zbiorami informacyjnymi, usługi w zakresie: reklamy i działalności informacyjnej, badania rynku, telefonicznego udzielania informacji, organizacji wystaw lub targów handlowych i reklamowych, pośrednictwa w zawieraniu umów kupna-sprzedaży poprzez telefon i internet, obsługa klientów przy wykorzystaniu sieci internet, usługi telekomunikacyjne, a także usługi telekomunikacyjne on line polegające na umożliwieniu: zlecenia usług, świadczenia usług, zawierania umów, umów pośrednictwa, umów ubezpieczeniowych, umów kupna-sprzedaży, umów kredytowych, umów bankowych oraz otwierania rachunków bankowych, dokonywania operacji bankowych, dostępu do konta bankowego, wykonywania umów, prowadzenie sprzedaży towarów: apaszki jedwabne, anty-stresery, baloniki, bandanki, banery, bezrękawniki, bloczki post-it, bluzy, bombki, breloczki, chorągiewki, clipboardy, czapki, daszki, długopisy, elektroniczne urządzenia do tłumaczeń językowych, elektroniczne urządzenia ze słownikiem, etui skórzane na długopisy, etui skórzane na wizytówki, fido-dido, flagi, galanteria odzieżowa damska i męska, galanteria skórzana, galanteria papierowa, joja, kalendarze, kalkulatory, kapelusze, karafki, konstrukcje dmuchane i balony, kosmetyczki, kosmetyki, koszulki polo, krawaty, krzeselka, kubki, kurtki, latawce, linijki, maskotki, materiały biurowe i szkolne, medale, pudełka, naklejki i nalepki, notesy, obrusy, odtwarzacze płyt kompaktowych i kaset, ołówki, opakowania na napoje, organizery, otwieracze do butelek, pałeczki chińskie, piórnik, plecaki, płotki, podkładki pod kubki, kieliszki i szklanki, podkładki pod mysz, pokrowce na telefony, pompony, portfele, postery, potykacze, radioodbiorniki, rękawiczki, ręczniki, sakwy rowerowe, sakwy podróżne, samochodowe osłony przeciwsłoneczne, siatki, skrobaczki do szyb, słodycze, standy, stroje dla personelu, szale, szaliki, świece, tablice, teczki skórzane, terkotki, termosy, tłumacze polsko-angielskie, torby i torebki, torciki, trąbki, t-shirty, wizytowniki, wody perfumowane i perfumy, worki żeglarskie, wyroby ze szkła i porcelany, zabawki, zegary ściennie, zegarki, znaczki z logo, **36** usługi w zakresie: pośrednictwa w zawieraniu umów ubezpieczeniowych poprzez telefon i Internet, sprawdzania stanu konta poprzez telefon i Internet, **38** usługi w zakresie: rozpowszechniania systemów przekazywania dźwięku i obrazu w łączności radiofonicznej, telegraficznej, telefonicznej, telefonii komórkowej, telefaksowej, w systemie cyfrowym, usługi w zakresie łączności: radiofonicznej, telegraficznej, telefonicznej, telefonii komórkowej i poprzez internet, telefaksowej, ustalania taryf i opłat, obsługi satelitów i przekazów satelitarnych, organizowania systemów transmisyjnych, przesyłania dźwięku, obrazu i sms-ów, usługi w zakresie prowadzenia: stacji radiowych, telewizyjnych oraz transmitowania dźwięku i obrazu, usługi w zakresie zbierania i przekazywania aktualności informacyjnych z wykorzystaniem: multimediiów, urządzeń telekomunikacyjnych, usługi w zakresie wypożyczania telefonów, modemów i innych urządzeń telekomunikacyjnych, obsługa klientów przy wykorzystaniu sieci internet, elektroniczny serwis informacji typu on-line polegający na tworzeniu, prowadzeniu baz danych i udostępnianiu informacji z możliwością elektronicznego przyjmowania i przekazywania wiadomości, **41** usługi w zakresie nauczania poprzez telefon, Internet, radio i telewizję.

(111) **165935** (220) 2001 07 18 (210) 238451
(151) 2005 06 10

(732) POLKOMTEL Spółka Akcyjna, Warszawa, PL.

(540) simplus na pewno

(510), (511) **09** aparaty, przewody i słuchawki telefoniczne, automaty sprzedające i mechanizmy do urządzeń uruchamianych przez wrzucenie monety lub żetonu, kasy rejestrujące komputery i sprzęt przetwarzający dane, magnetyczne nośniki danych, maszyny liczące, płyty (dyski) z nagraniami, urządzenia do gaszenia ognia, urządzenia do nagrywania, transmisji, reprodukcji danych, dźwięku lub obrazu, urządzenia i przyrządy: naukowe, żeglarskie, geo-

dezyjne, elektryczne, fotograficzne, kinematograficzne, optyczne, wagowe, pomiarowe, sygnalizacyjne, kontrolne, do ratowania życia, do celów dydaktycznych, **35** usługi polegające na: rejestrowaniu, sporządzaniu odpisów, składzie, kompilacji, transmisji, transkrypcji, systematyzacji pisemnych informacji (komunikatów) oraz rejestrowaniu a także wykorzystaniu lub kompilacji danych matematycznych lub statystycznych oraz zarządzaniu zbiorami informacyjnymi, usługi w zakresie: reklamy i działalności informacyjnej, badania rynku, telefonicznego udzielania informacji, organizacji wystaw lub targów handlowych i reklamowych, pośrednictwa w zawieraniu umów kupna-sprzedaży poprzez telefon i internet, zgrupowanie na rzecz osób trzecich towarów: kosmetyki, wody perfumowane i perfumy, kosmetyczki, świece, skrobaczki do szyb, samochodowe osłony przeciwsłoneczne, elektroniczne urządzenia do tłumaczeń językowych, elektroniczne urządzenia ze słownikiem, kalkulatory, radioodbiorniki, odtwarzacze płyt kompaktowych i kaset, tłumacze polsko-angielskie, podkładki pod mysz, terkotki, medale, banery, bloczki post-it, breloczki, clipboardy, długopisy, galanteria papierowa, kalendarze, linijki, materiały biurowe i szkolne, pudełka, naklejki i nalepki, notesy, ołówki, opakowania na napoje, organizery, papiery pakowe, piórnik, wizytowniki, zegary ściennie, zegarki, etui skórzane na długopisy, etui skórzane na wizytówki, plecaki, pokrowce na telefony, portfele, sakwy rowerowe, sakwy podróżne, siatki, teczki skórzane, torby i torebki, worki żeglarskie, krzeselka, wyroby ze szkła i porcelany, kieliszki i szklanki, termosy, otwieracze do butelek, pałeczki chińskie, kubki, karafki, podkładki pod kubki, apaszki jedwabne, bandanki, bezrękawniki, bluzy, chorągiewki, czapki, daszki, flagi, galanteria odzieżowa damska i męska, galanteria skórzana, kapelusze, koszulki polo, krawaty, kurtki, obrusy, parasole, parasolki, parawany, para jedwabne, pompony, rękawiczki, ręczniki, stroje dla personelu, szale, szaliki, t-shirty, baloniki, bombki, maskotki, zabawki, piórnik, fido-dido, joja, trąbki, anty-stresery, latawce, konstrukcje dmuchane i balony, słodycze, torciki, postery, potykacze, standy, tablice, płotki, znaczki z logo, pozwalające nabywcy wygodnie oglądać i kupować te towary: w sklepie, w hurtowni, z katalogu różnych artykułów, na stronie internetowej, za pośrednictwem usługi elektronicznej, za pośrednictwem systemu telezakupów, wykorzystując zamówienie korespondencyjne, używając środków telekomunikacji, **36** usługi w zakresie: pośrednictwa w zawieraniu umów ubezpieczeniowych poprzez telefon i Internet, sprawdzania stanu konta poprzez telefon i Internet, **38** usługi w zakresie: rozpowszechniania systemów przekazywania dźwięku i obrazu w łączności radiofonicznej, telegraficznej, telefonicznej, telefonii komórkowej, telefaksowej, w systemie cyfrowym, usługi w zakresie łączności: radiofonicznej, telegraficznej, telefonicznej, telefonii komórkowej i poprzez internet, telefaksowej, ustalania taryf i opłat, obsługi satelitów i przekazów satelitarnych, organizowania systemów transmisyjnych, przesyłania dźwięku, obrazu i sms-ów, usługi w zakresie prowadzenia: stacji radiowych, telewizyjnych oraz transmitowania dźwięku i obrazu, usługi w zakresie zbierania i przekazywania aktualności informacyjnych z wykorzystaniem: multimediiów, urządzeń telekomunikacyjnych, usługi w zakresie wypożyczania telefonów, modemów i innych urządzeń telekomunikacyjnych, obsługa klientów przy wykorzystaniu sieci Internet umożliwiająca dostarczanie klientom informacji oraz otrzymywanie informacji od klientów, elektroniczny serwis informacji typu on-line polegający na tworzeniu, prowadzeniu baz danych i udostępnianiu informacji z możliwością elektronicznego przyjmowania i przekazywania wiadomości, usługi telekomunikacyjne, usługi telekomunikacyjne on-line polegające na umożliwieniu: zlecenia usług, świadczenia usług, zawierania umów, umów pośrednictwa, umów ubezpieczeniowych, umów kupna-sprzedaży, umów kredytowych, umów bankowych oraz otwierania rachunków bankowych, dokonywania operacji bankowych, dostępu do konta bankowego, wykonywania umów, **41** usługi w zakresie nauczania poprzez telefon, Internet, radio i telewizję.

(111) **165936** (220) 2001 07 18 (210) 238452
(151) 2005 06 10

(732) POLKOMTEL Spółka Akcyjna, Warszawa, PL.

(540) *simplus* to się rozumie
 (510), (511) **09** aparaty, przewody i słuchawki telefoniczne, automaty sprzedające i mechanizmy do urządzeń uruchamianych przez wrzucenie monety lub żetonu, kasy rejestrujące komputery i sprzęt przetwarzający dane, magnetyczne nośniki danych, maszyny liczące, płyty (dyski) z nagraniami, urządzenia do gaszenia ognia, urządzenia do nagrywania, transmisji, reprodukcji danych, dźwięku lub obrazu, urządzenia i przyrządy: naukowe, żeglarskie, geodezyjne, elektryczne, fotograficzne, kinematograficzne, optyczne, wagowe, pomiarowe, sygnalizacyjne, kontrolne, do ratowania życia, do celów dydaktycznych, **35** usługi polegające na: rejestrowaniu, sporządzaniu odpisów, składzie, kompilacji, transmisji, transkrypcji, systematyzacji pisemnych informacji (komunikatów) oraz rejestrowaniu a także wykorzystaniu lub kompilacji danych matematycznych lub statystycznych oraz zarządzaniu zbiorami informacyjnymi, usługi w zakresie: reklamy i działalności informacyjnej, badania rynku, telefonicznego udzielania informacji, organizacji wystaw lub targów handlowych i reklamowych, pośrednictwa w zawieraniu umów kupna-sprzedaży poprzez telefon i internet, zgrupowanie na rzecz osób trzecich towarów: kosmetyki, wody perfumowane i perfumy, kosmetyczki, świece, skrobaczki do szyb, samochodowe osłony przeciwsłoneczne, elektroniczne urządzenia do tłumaczeń językowych, elektroniczne urządzenia ze słownikiem, kalkulatory, radiodbiorniki, odtwarzacze płyt kompaktowych i kaset, tłumacze polsko-angielskie, podkładki pod mysz, terkotki, medale, banery, bloczki post-it, breloczki, clipboardy, długopisy, galanteria papierowa, kalendarze, linijki, materiały biurowe i szkolne, pudełka, naklejki i nalepki, notesy, ołówki, opakowania na napoje, organizery, papiery pakowe, piórniki, wizytowniki, zegary ściennie, zegarki, etui skórzane na długopisy, etui skórzane na wizytówki, plecaki, pokrowce na telefony, portfele, sakwy rowerowe, sakwy podróżne, siatki, teczki skórzane, torby i torebki, worki żeglarskie, krzeselka, wyroby ze szkła i porcelany, kieliszki i szklanki, termosy, otwieracze do butelek, pałeczki chińskie, kubki, karafki, podkładki pod kubki, apaszki jedwabne, bandanki, bezrękawniki, bluzy, chorągiewki, czapki, daszki, flagi, galanteria odzieżowa damska i męska, galanteria skórzana, kapelusze, koszulki polo, krawaty, kurtki, obrusy, parasole, parasolki, parawany, para jedwabne, pompony, rękawiczki, ręczniki, stroje dla personelu, szale, szaliki, t-shirty, baloniki, bombki, maskotki, zabawki, piłki, fido-dido, joja, trąbki, antystresery, latawce, konstrukcje dmuchane i balony, słodczyce, torciki, postery, potykacze, standy, tablice, płotki, znaczki z logo, pozwalające nabywcy wygodnie oglądać i kupować te towary: w sklepie, w hurtowni, z katalogu różnych artykułów, na stronie internetowej, za pośrednictwem usługi elektronicznej, za pośrednictwem systemu telezakupów, wykorzystując zamówienie korespondencyjne, używając środków telekomunikacji, **36** usługi w zakresie: pośrednictwa w zawieraniu umów ubezpieczeniowych poprzez telefon i Internet, sprawdzania stanu konta poprzez telefon i Internet, **38** usługi w zakresie: rozpowszechniania systemów przekazywania dźwięku i obrazu w łączności radiofonicznej, telegraficznej, telefonicznej, telefonii komórkowej, telefaksowej, w systemie cyfrowym, usługi w zakresie łączności: radiofonicznej, telegraficznej, telefonicznej, telefonii komórkowej i poprzez internet, telefaksowej, ustalania taryf i opłat, obsługi satelitów i przekazów satelitarnych, organizowania systemów transmisyjnych, przesyłania dźwięku, obrazu i sms-ów, usługi w zakresie prowadzenia: stacji radiowych, telewizyjnych oraz transmitowania dźwięku i obrazu, usługi w zakresie zbierania i przekazywania aktualności informacyjnych z wykorzystaniem: multimediów, urządzeń telekomunikacyjnych, usługi w zakresie wypożyczania telefonów, modemów i innych urządzeń telekomunikacyjnych, obsługa klientów przy wykorzystaniu sieci Internet umożliwiająca dostarczanie klientom informacji oraz otrzymywanie informacji od klientów, elektroniczny serwis informacji typu on-line polegający na tworzeniu, prowadzeniu baz danych i udostępnianiu informacji z możliwością elektronicznego przyjmowania i przekazywania wiadomości, usługi telekomunikacyjne, usługi telekomunikacyjne on-line polegające na umożliwieniu: zlecenia usług, świadczenia usług, zawierania umów, umów pośrednictwa, umów ubezpieczeniowych, umów kupna-sprzedaży, umów kredytowych, umów banko-

wych oraz otwierania rachunków bankowych, dokonywania operacji bankowych, dostępu do konta bankowego, wykonywania umów, **41** usługi w zakresie nauczania poprzez telefon, Internet, radio i telewizję.

(111) **165937** (220) 2001 07 18 (210) 238453
 (151) 2005 06 10

(732) POLKOMTEL Spółka Akcyjna, Warszawa, PL.

(540) *simplus* aktywna przewaga

(510), (511) **09** aparaty, przewody i słuchawki telefoniczne, automaty sprzedające i mechanizmy do urządzeń uruchamianych przez wrzucenie monety lub żetonu, kasy rejestrujące komputery i sprzęt przetwarzający dane, magnetyczne nośniki danych, maszyny liczące, płyty (dyski) z nagraniami, urządzenia do gaszenia ognia, urządzenia do nagrywania, transmisji, reprodukcji danych, dźwięku lub obrazu, urządzenia i przyrządy: naukowe, żeglarskie, geodezyjne, elektryczne, fotograficzne, kinematograficzne, optyczne, wagowe, pomiarowe, sygnalizacyjne, kontrolne, do ratowania życia, do celów dydaktycznych, **35** usługi polegające na: rejestrowaniu, sporządzaniu odpisów, składzie, kompilacji, transmisji, transkrypcji, systematyzacji pisemnych informacji (komunikatów) oraz rejestrowaniu a także wykorzystaniu lub kompilacji danych matematycznych lub statystycznych oraz zarządzaniu zbiorami informacyjnymi, usługi w zakresie: reklamy i działalności informacyjnej, badania rynku, telefonicznego udzielania informacji, organizacji wystaw lub targów handlowych i reklamowych, pośrednictwa w zawieraniu umów kupna-sprzedaży poprzez telefon i internet, zgrupowanie na rzecz osób trzecich towarów: kosmetyki, wody perfumowane i perfumy, kosmetyczki, świece, skrobaczki do szyb, samochodowe osłony przeciwsłoneczne, elektroniczne urządzenia do tłumaczeń językowych, elektroniczne urządzenia ze słownikiem, kalkulatory, radiodbiorniki, odtwarzacze płyt kompaktowych i kaset, tłumacze polsko-angielskie, podkładki pod mysz, terkotki, medale, banery, bloczki post-it, breloczki, clipboardy, długopisy, galanteria papierowa, kalendarze, linijki, materiały biurowe i szkolne, pudełka, naklejki i nalepki, notesy, ołówki, opakowania na napoje, organizery, papiery pakowe, piórniki, wizytowniki, zegary ściennie, zegarki, etui skórzane na długopisy, etui skórzane na wizytówki, plecaki, pokrowce na telefony, portfele, sakwy rowerowe, sakwy podróżne, siatki, teczki skórzane, torby i torebki, worki żeglarskie, krzeselka, wyroby ze szkła i porcelany, kieliszki i szklanki, termosy, otwieracze do butelek, pałeczki chińskie, kubki, karafki, podkładki pod kubki, apaszki jedwabne, bandanki, bezrękawniki, bluzy, chorągiewki, czapki, daszki, flagi, galanteria odzieżowa damska i męska, galanteria skórzana, kapelusze, koszulki polo, krawaty, kurtki, obrusy, parasole, parasolki, parawany, para jedwabne, pompony, rękawiczki, ręczniki, stroje dla personelu, szale, szaliki, t-shirty, baloniki, bombki, maskotki, zabawki, piłki, fido-dido, joja, trąbki, antystresery, latawce, konstrukcje dmuchane i balony, słodczyce, torciki, postery, potykacze, standy, tablice, płotki, znaczki z logo, pozwalające nabywcy wygodnie oglądać i kupować te towary: w sklepie, w hurtowni, z katalogu różnych artykułów, na stronie internetowej, za pośrednictwem usługi elektronicznej, za pośrednictwem systemu telezakupów, wykorzystując zamówienie korespondencyjne, używając środków telekomunikacji, **36** usługi w zakresie: pośrednictwa w zawieraniu umów ubezpieczeniowych poprzez telefon i Internet, sprawdzania stanu konta poprzez telefon i Internet, **38** usługi w zakresie: rozpowszechniania systemów przekazywania dźwięku i obrazu w łączności radiofonicznej, telegraficznej, telefonicznej, telefonii komórkowej, telefaksowej, w systemie cyfrowym, usługi w zakresie łączności: radiofonicznej, telegraficznej, telefonicznej, telefonii komórkowej i poprzez internet, telefaksowej, ustalania taryf i opłat, obsługi satelitów i przekazów satelitarnych, organizowania systemów transmisyjnych, przesyłania dźwięku, obrazu i sms-ów, usługi w zakresie prowadzenia: stacji radiowych, telewizyjnych oraz transmitowania dźwięku i obrazu, usługi w zakresie zbierania i przekazywania aktualności informacyjnych z wykorzystaniem: multimediów, urządzeń telekomunikacyjnych, usługi w zakresie wypożyczania telefonów, modemów i innych urządzeń telekomunikacyjnych, obsługa klientów przy wykorzystaniu sieci

Internet umożliwiającą dostarczanie klientom informacji oraz otrzymywanie informacji od klientów, elektroniczny serwis informacji typu on-line polegający na tworzeniu, prowadzeniu baz danych i udostępnianiu informacji z możliwością elektronicznego przyjmowania i przekazywania wiadomości, usługi telekomunikacyjne, usługi telekomunikacyjne on-line polegające na umożliwieniu: zlecenia usług, świadczenia usług, zawierania umów, umów pośrednictwa, umów ubezpieczeniowych, umów kupna-sprzedaży, umów kredytowych, umów bankowych oraz otwierania rachunków bankowych, dokonywania operacji bankowych, dostępu do konta bankowego, wykonywania umów, **41** usługi w zakresie nauczania poprzez telefon, Internet, radio i telewizję.

(111) **165938** (220) 2001 07 18 (210) 238454
(151) 2005 06 10
(732) POLKOMTEL Spółka Akcyjna, Warszawa, PL.

(540) *simplus to widać*

(510), (511) **09** aparaty, przewody i słuchawki telefoniczne, automaty sprzedające i mechanizmy do urządzeń uruchamianych przez wrzucenie monety lub żetonu, kasy rejestrujące komputery i sprzęt przetwarzający dane, magnetyczne nośniki danych, maszyny liczące, płyty (dyski) z nagraniami, urządzenia do gaszenia ognia, urządzenia do nagrywania, transmisji, reprodukcji danych, dźwięku lub obrazu, urządzenia i przyrządy: naukowe, żeglarskie, geodezyjne, elektryczne, fotograficzne, kinematograficzne, optyczne, wagowe, pomiarowe, sygnalizacyjne, kontrolne, do ratowania życia, do celów dydaktycznych, **35** usługi polegające na: rejestrowaniu, sporządzaniu odpisów, składzie, kompilacji, transmisji, transkrypcji, systematyzacji pisemnych informacji (komunikatów) oraz rejestrowaniu a także wykorzystaniu lub kompilacji danych matematycznych lub statystycznych oraz zarządzaniu zbiorami informatycznymi, usługi w zakresie: reklamy i działalności informacyjnej, badania rynku, telefonicznego udzielania informacji, organizacji wystaw lub targów handlowych i reklamowych, pośrednictwa w zawieraniu umów kupna-sprzedaży poprzez telefon i internet, zgrupowanie na rzecz osób trzecich towarów: kosmetyki, wody perfumowane i perfumy, kosmetyczki, świece, skrobaczki do szyb, samochodowe osłony przeciwsłoneczne, elektroniczne urządzenia do tłumaczeń językowych, elektroniczne urządzenia ze słownikiem, kalkulatory, radiodbiorniki, odtwarzacze płyt kompaktowych i kaset, tłumacze polsko-angielskie, podkładki pod mysz, terkotki, medale, banery, bloczki post-it, breloczki, clipboardy, długopisy, galanteria papierowa, kalendarze, linijki, materiały biurowe i szkolne, pudełka, naklejki i nalepki, notesy, ołówki, opakowania na napoje, organizery, papiery pakowe, piórniki, wizytowniki, zegary ściennie, zegarki, etui skórzane na długopisy, etui skórzane na wizytówki, plecaki, pokrowce na telefony, portfele, sakwy rowerowe, sakwy podróżne, siatki, teczki skórzane, torby i torebki, worki żeglarskie, krzeselka, wyroby ze szkła i porcelany, kieliszki i szklanki, termosy, otwieracze do butelek, pałeczki chińskie, kubki, karafki, podkładki pod kubki, apaszk jedwabne, bandanki, bezrękawniki, bluzy, chorągiewki, czapki, daszki, flagi, galanteria odzieżowa damska i męska, galanteria skórzana, kapelusze, koszulki polo, krawaty, kurtki, obrusy, parasole, parasolki, parawany, para jedwabne, pompony, rękawiczki, ręczniki, stroje dla personelu, szale, szaliki, t-shirty, baloniki, bombki, maskotki, zabawki, piłki, fido-dido, joja, trąbki, antystresery, latawce, konstrukcje dmuchane i balony, słodycze, torciki, postery, potykacze, standy, tablice, płotki, znaczki z logo, pozwalające nabywcy wygodnie oglądać i kupować te towary: w sklepie, w hurtowni, z katalogu różnych artykułów, na stronie internetowej, za pośrednictwem usługi elektronicznej, za pośrednictwem systemu telezakupów, wykorzystując zamówienie korespondencyjne, używając środków telekomunikacji, **36** usługi w zakresie: pośrednictwa w zawieraniu umów ubezpieczeniowych poprzez telefon i Internet, sprawdzania stanu konta poprzez telefon i Internet, **38** usługi w zakresie: rozpowszechniania systemów przekazywania dźwięku i obrazu w łączności radiofonicznej, telegraficznej, telefonicznej, telefonii komórkowej, telefaksowej, w systemie cyfrowym, usługi w zakresie łączności: radiofonicznej, telegraficznej, telefonicznej, telefonii komórkowej i poprzez internet, telefaksowej, ustalania tar-

ryf i opłat, obsługi satelitów i przekazów satelitarnych, organizowania systemów transmisyjnych, przesyłania dźwięku, obrazu i ms-ów, usługi w zakresie prowadzenia: stacji radiowych, telewizyjnych oraz transmitowania dźwięku i obrazu, usługi w zakresie zbierania i przekazywania aktualności informacyjnych z wykorzystaniem: multimediów, urządzeń telekomunikacyjnych, usługi w zakresie wypożyczania telefonów, modemów i innych urządzeń telekomunikacyjnych, obsługa klientów przy wykorzystaniu sieci Internet umożliwiającą dostarczanie klientom informacji oraz otrzymywanie informacji od klientów, elektroniczny serwis informacji typu on-line polegający na tworzeniu, prowadzeniu baz danych i udostępnianiu informacji z możliwością elektronicznego przyjmowania i przekazywania wiadomości, usługi telekomunikacyjne, usługi telekomunikacyjne on-line polegające na umożliwieniu: zlecenia usług, świadczenia usług, zawierania umów, umów pośrednictwa, umów ubezpieczeniowych, umów kupna-sprzedaży, umów kredytowych, umów bankowych oraz otwierania rachunków bankowych, dokonywania operacji bankowych, dostępu do konta bankowego, wykonywania umów, **41** usługi w zakresie nauczania poprzez telefon, Internet, radio i telewizję.

(111) **165939** (220) 2001 07 18 (210) 238446
(151) 2005 06 10
(732) POLKOMTEL Spółka Akcyjna, Warszawa, PL.

(540) *simplus nowe horyzonty*

(510), (511) **09** aparaty, przewody i słuchawki telefoniczne, automaty sprzedające i mechanizmy do urządzeń uruchamianych przez wrzucenie monety lub żetonu, kasy rejestrujące komputery i sprzęt przetwarzający dane, magnetyczne nośniki danych, maszyny liczące, płyty (dyski) z nagraniami, urządzenia do gaszenia ognia, urządzenia do nagrywania, transmisji, reprodukcji danych, dźwięku lub obrazu, urządzenia i przyrządy: naukowe, żeglarskie, geodezyjne, elektryczne, fotograficzne, kinematograficzne, optyczne, wagowe, pomiarowe, sygnalizacyjne, kontrolne, do ratowania życia, do celów dydaktycznych, **35** usługi polegające na: rejestrowaniu, sporządzaniu odpisów, składzie, kompilacji, transmisji, transkrypcji, systematyzacji pisemnych informacji (komunikatów) oraz rejestrowaniu a także wykorzystaniu lub kompilacji danych matematycznych lub statystycznych oraz zarządzaniu zbiorami informatycznymi, usługi w zakresie: reklamy i działalności informacyjnej, badania rynku, telefonicznego udzielania informacji, organizacji wystaw lub targów handlowych i reklamowych, pośrednictwa w zawieraniu umów kupna-sprzedaży poprzez telefon i internet, zgrupowanie na rzecz osób trzecich towarów: kosmetyki, wody perfumowane i perfumy, kosmetyczki, świece, skrobaczki do szyb, samochodowe osłony przeciwsłoneczne, elektroniczne urządzenia do tłumaczeń językowych, elektroniczne urządzenia ze słownikiem, kalkulatory, radiodbiorniki, odtwarzacze płyt kompaktowych i kaset, tłumacze polsko-angielskie, podkładki pod mysz, terkotki, medale, banery, bloczki post-it, breloczki, clipboardy, długopisy, galanteria papierowa, kalendarze, linijki, materiały biurowe i szkolne, pudełka, naklejki i nalepki, notesy, ołówki, opakowania na napoje, organizery, papiery pakowe, piórniki, wizytowniki, zegary ściennie, zegarki, etui skórzane na długopisy, etui skórzane na wizytówki, plecaki, pokrowce na telefony, portfele, sakwy rowerowe, sakwy podróżne, siatki, teczki skórzane, torby i torebki, worki żeglarskie, krzeselka, wyroby ze szkła i porcelany, kieliszki i szklanki, termosy, otwieracze do butelek, pałeczki chińskie, kubki, karafki, podkładki pod kubki, apaszk jedwabne, bandanki, bezrękawniki, bluzy, chorągiewki, czapki, daszki, flagi, galanteria odzieżowa damska i męska, galanteria skórzana, kapelusze, koszulki polo, krawaty, kurtki, obrusy, parasole, parasolki, parawany, para jedwabne, pompony, rękawiczki, ręczniki, stroje dla personelu, szale, szaliki, t-shirty, baloniki, bombki, maskotki, zabawki, piłki, fido-dido, joja, trąbki, antystresery, latawce, konstrukcje dmuchane i balony, słodycze, torciki, postery, potykacze, standy, tablice, płotki, znaczki z logo, pozwalające nabywcy wygodnie oglądać i kupować te towary: w sklepie, w hurtowni, z katalogu różnych artykułów, na stronie internetowej, za pośrednictwem usługi elektronicznej, za pośrednictwem systemu telezakupów, wykorzystując zamówienie korespondencyjne, używając śro-

dków telekomunikacji, **36** usługi w zakresie: pośrednictwa w zawieraniu umów ubezpieczeniowych poprzez telefon i Internet, sprawdzania stanu konta poprzez telefon i Internet, **38** usługi w zakresie: rozpowszechniania systemów przekazywania dźwięku i obrazu w łączności radiofonicznej, telegraficznej, telefonicznej, telefonii komórkowej, telefaksowej, w systemie cyfrowym, usługi w zakresie łączności: radiofonicznej, telegraficznej, telefonicznej, telefonii komórkowej i poprzez internet, telefaksowej, ustalania taryf i opłat, obsługi satelitów i przekazów satelitarnych, organizowania systemów transmisyjnych, przesyłania dźwięku, obrazu i sms-ów, usługi w zakresie prowadzenia: stacji radiowych, telewizyjnych oraz transmitowania dźwięku i obrazu, usługi w zakresie zbierania i przekazywania aktualności informacyjnych z wykorzystaniem: multimediiów, urządzeń telekomunikacyjnych, usługi w zakresie wypożyczania telefonów, modemów i innych urządzeń telekomunikacyjnych, obsługa klientów przy wykorzystaniu sieci Internet umożliwiające dostarczanie klientom informacji oraz otrzymywanie informacji od klientów, elektroniczny serwis informacji typu on-line polegający na tworzeniu, prowadzeniu baz danych i udostępnianiu informacji z możliwością elektronicznego przyjmowania i przekazywania wiadomości, usługi telekomunikacyjne, usługi telekomunikacyjne on-line polegające na umożliwieniu: zlecenia usług, świadczenia usług, zawierania umów, umów pośrednictwa, umów ubezpieczeniowych, umów kupna-sprzedaży, umów kredytowych, umów bankowych oraz otwierania rachunków bankowych, dokonywania operacji bankowych, dostępu do konta bankowego, wykonywania umów, **41** usługi w zakresie nauczania poprzez telefon, Internet, radio i telewizję.

(111) **165940** (220) 2001 07 18 (210) 238455

(151) 2005 06 10

(732) POLKOMTEL Spółka Akcyjna, Warszawa, PL.

(540) na raz, dwa, trzy

(510), (511) **09** aparaty, przewody i słuchawki telefoniczne, automaty sprzedające i mechanizmy do urządzeń uruchamianych przez wrzucenie monety lub żetonu, kasy rejestrujące komputery i sprzęt przetwarzający dane, magnetyczne nośniki danych, maszyny liczące, płyty (dyski) z nagraniami, urządzenia do gaszenia ognia, urządzenia do nagrywania, transmisji, reprodukcji danych, dźwięku lub obrazu, urządzenia i przyrządy: naukowe, żeglarskie, geodezyjne, elektryczne, fotograficzne, kinematograficzne, optyczne, wagowe, pomiarowe, sygnalizacyjne, kontrolne, do ratowania życia, do celów dydaktycznych, **35** usługi polegające na: rejestrowaniu, sporządzaniu odpisów, składzie, kompilacji, transmisji, transkrypcji, systematyzacji pisemnych informacji (komunikatów) oraz rejestrowaniu a także wykorzystaniu lub kompilacji danych matematycznych lub statystycznych oraz zarządzaniu zbiorami informatycznymi, usługi w zakresie: reklamy i działalności informacyjnej, badania rynku, telefonicznego udzielania informacji, organizacji wystaw lub targów handlowych i reklamowych, pośrednictwa w zawieraniu umów kupna-sprzedaży poprzez telefon i internet, zgrupowanie na rzecz osób trzecich towarów: kosmetyki, wody perfumowane i perfumy, kosmetyczki, świece, skrobaczki do szyb, samochodowe osłony przeciwsłoneczne, elektroniczne urządzenia do tłumaczeń językowych, elektroniczne urządzenia ze słownikiem, kalkulatory, radioodbiorniki, odtwarzacze płyt kompaktowych i kaset, tłumacze polsko-angielskie, podkładki pod mysz, terkotki, medale, banery, bloczki post-it, breloczki, clipboardy, długopisy, galanteria papierowa, kalendarze, linijki, materiały biurowe i szkolne, pudełka, naklejki i nalepki, notesy, ołówki, opakowania na napoje, organizery, papiery pakowe, piórniki, wizytowniki, zegary ściennie, zegarki, etui skórzane na długopisy, etui skórzane na wizytówki, plecaki, pokrowce na telefony, portfele, sakwy rowerowe, sakwy podróżne, siatki, teczki skórzane, torby i torebki, worki żeglarskie, krzeselka, wyroby ze szkła i porcelany, kieliszki i szklanki, termosy, otwieracze do butelek, pałeczki chińskie, kubki, karafki, podkładki pod kubki, apaszki jedwabne, bandanki, bezrękawniki, bluzy, chorągiewki, czapki, daszki, flagi, galanteria odzieżowa damska i męska, galanteria skórzana, kapelusze, koszulki polo, krawaty, kurtki, obrusy, parasole, parasolki, parawany, para jedwabne, pompony, rękawiczki, ręczniki, stroje

dla personelu, szale, szaliki, t-shirty, baloniki, bombki, maskotki, zabawki, piłki, fido-dido, joja, trąbki, antystresery, latawce, konstrukcje dmuchane i balony, słodczyce, torciki, postery, potykaczki, standy, tablice, płotki, znaczki z logo, pozwalające nabywcy wygodnie oglądać i kupować te towary: w sklepie, w hurtowni, z katalogu różnych artykułów, na stronie internetowej, za pośrednictwem usługi elektronicznej, za pośrednictwem systemu telezakupów, wykorzystując zamówienie korespondencyjne, używając środków telekomunikacji, **36** usługi w zakresie: pośrednictwa w zawieraniu umów ubezpieczeniowych poprzez telefon i Internet, sprawdzania stanu konta poprzez telefon i Internet, **38** usługi w zakresie: rozpowszechniania systemów przekazywania dźwięku i obrazu w łączności radiofonicznej, telegraficznej, telefonicznej, telefonii komórkowej, telefaksowej, w systemie cyfrowym, usługi w zakresie łączności: radiofonicznej, telegraficznej, telefonicznej, telefonii komórkowej i poprzez internet, telefaksowej, ustalania taryf i opłat, obsługi satelitów i przekazów satelitarnych, organizowania systemów transmisyjnych, przesyłania dźwięku, obrazu i sms-ów, usługi w zakresie prowadzenia: stacji radiowych, telewizyjnych oraz transmitowania dźwięku i obrazu, usługi w zakresie zbierania i przekazywania aktualności informacyjnych z wykorzystaniem: multimediiów, urządzeń telekomunikacyjnych, usługi w zakresie wypożyczania telefonów, modemów i innych urządzeń telekomunikacyjnych, obsługa klientów przy wykorzystaniu sieci Internet umożliwiające dostarczanie klientom informacji oraz otrzymywanie informacji od klientów, elektroniczny serwis informacji typu on-line polegający na tworzeniu, prowadzeniu baz danych i udostępnianiu informacji z możliwością elektronicznego przyjmowania i przekazywania wiadomości, usługi telekomunikacyjne, usługi telekomunikacyjne on-line polegające na umożliwieniu: zlecenia usług, świadczenia usług, zawierania umów, umów pośrednictwa, umów ubezpieczeniowych, umów kupna-sprzedaży, umów kredytowych, umów bankowych oraz otwierania rachunków bankowych, dokonywania operacji bankowych, dostępu do konta bankowego, wykonywania umów, **41** usługi w zakresie nauczania poprzez telefon, Internet, radio i telewizję.

(111) **165941** (220) 2001 07 18 (210) 238456

(151) 2005 06 10

(732) POLKOMTEL Spółka Akcyjna, Warszawa, PL.

(540) na szóstkę

(510), (511) **09** aparaty, przewody i słuchawki telefoniczne, automaty sprzedające i mechanizmy do urządzeń uruchamianych przez wrzucenie monety lub żetonu, kasy rejestrujące komputery i sprzęt przetwarzający dane, magnetyczne nośniki danych, maszyny liczące, płyty (dyski) z nagraniami, urządzenia do gaszenia ognia, urządzenia do nagrywania, transmisji, reprodukcji danych, dźwięku lub obrazu, urządzenia i przyrządy: naukowe, żeglarskie, geodezyjne, elektryczne, fotograficzne, kinematograficzne, optyczne, wagowe, pomiarowe, sygnalizacyjne, kontrolne, do ratowania życia, do celów dydaktycznych, **35** usługi polegające na: rejestrowaniu, sporządzaniu odpisów, składzie, kompilacji, transmisji, transkrypcji, systematyzacji pisemnych informacji (komunikatów) oraz rejestrowaniu a także wykorzystaniu lub kompilacji danych matematycznych lub statystycznych oraz zarządzaniu zbiorami informatycznymi, usługi w zakresie: reklamy i działalności informacyjnej, badania rynku, telefonicznego udzielania informacji, organizacji wystaw lub targów handlowych i reklamowych, pośrednictwa w zawieraniu umów kupna-sprzedaży poprzez telefon i internet, zgrupowanie na rzecz osób trzecich towarów: kosmetyki, wody perfumowane i perfumy, kosmetyczki, świece, skrobaczki do szyb, samochodowe osłony przeciwsłoneczne, elektroniczne urządzenia do tłumaczeń językowych, elektroniczne urządzenia ze słownikiem, kalkulatory, radioodbiorniki, odtwarzacze płyt kompaktowych i kaset, tłumacze polsko-angielskie, podkładki pod mysz, terkotki, medale, banery, bloczki post-it, breloczki, clipboardy, długopisy, galanteria papierowa, kalendarze, linijki, materiały biurowe i szkolne, pudełka, naklejki i nalepki, notesy, ołówki, opakowania na napoje, organizery, papiery pakowe, piórniki, wizytowniki, zegary ściennie, zegarki, etui skórzane na długopisy, etui skórzane na wizytówki, plecaki, pokrowce na telefony, portfe-

le, sakwy rowerowe, sakwy podróżne, siatki, teczki skórzane, torby i torebki, worki żeglarskie, krzeselka, wyroby ze szkła i porcelany, kieliszki i szklanki, termosy, otwieracze do butelek, pałeczki chińskie, kubki, karafki, podkłady pod kubki, apaszki jedwabne, bandanki, bezrękawniki, bluzy, chorągiewki, czapki, daszki, flagi, galanteria odzieżowa damska i męska, galanteria skórzana, kapelusze, koszulki polo, krawaty, kurtki, obrusy, parasole, parasolki, parawany, para jedwabne, pompony, rękawiczki, ręczniki, stroje dla personelu, szale, szaliki, t-shirty, baloniki, bombki, maskotki, zabawki, piłki, fido-dido, joja, trąbki, antystresery, latawce, konstrukcje dmuchane i balony, słodycze, torciki, postery, potykacze, standy, tablice, płotki, znaczki z logo, pozwalające nabywcy wygodnie oglądać i kupować te towary: w sklepie, w hurtowni, z katalogu różnych artykułów, na stronie internetowej, za pośrednictwem usługi elektronicznej, za pośrednictwem systemu telezakupów, wykorzystując zamówienie korespondencyjne, używając środków telekomunikacji, **36** usługi w zakresie: pośrednictwa w zawieraniu umów ubezpieczeniowych poprzez telefon i Internet, sprawdzania stanu konta poprzez telefon i Internet, **38** usługi w zakresie: rozpowszechniania systemów przekazywania dźwięku i obrazu w łączności radiofonicznej, telegraficznej, telefonicznej, telefonii komórkowej, telefaksowej, w systemie cyfrowym, usługi w zakresie łączności: radiofonicznej, telegraficznej, telefonicznej, telefonii komórkowej i poprzez internet, telefaksowej, ustalania taryf i opłat, obsługi satelitów i przekazów satelitarnych, organizowania systemów transmisyjnych, przesyłania dźwięku, obrazu i sms-ów, usługi w zakresie prowadzenia: stacji radiowych, telewizyjnych oraz transmitowania dźwięku i obrazu, usługi w zakresie zbierania i przekazywania aktualności informacyjnych z wykorzystaniem: multimediów, urządzeń telekomunikacyjnych, usługi w zakresie wypożyczania telefonów, modemów i innych urządzeń telekomunikacyjnych, obsługa klientów przy wykorzystaniu sieci Internet umożliwiająca dostarczanie klientom informacji oraz otrzymywanie informacji od klientów, elektroniczny serwis informacji typu on-line polegający na tworzeniu, prowadzeniu baz danych i udostępnianiu informacji z możliwością elektronicznego przyjmowania i przekazywania wiadomości, usługi telekomunikacyjne, usługi telekomunikacyjne on-line polegające na umożliwieniu: zlecenia usług, świadczenia usług, zawierania umów, umów pośrednictwa, umów ubezpieczeniowych, umów kupna-sprzedaży, umów kredytowych, umów bankowych oraz otwierania rachunków bankowych, dokonywania operacji bankowych, dostępu do konta bankowego, wykonywania umów, **41** usługi w zakresie nauczania poprzez telefon, Internet, radio i telewizję.

(111) **165942** (220) 2001 07 18 (210) 238457
 (151) 2005 06 10
 (732) POLKOMTEL Spółka Akcyjna, Warszawa, PL.
 (540) na piątkę

(510), (511) **09** aparaty, przewody i słuchawki telefoniczne, automaty sprzedające i mechanizmy do urządzeń uruchamianych przez wrzucenie monety lub żetonu, kasy rejestrujące komputery i sprzęt przetwarzający dane, magnetyczne nośniki danych, maszyny liczące, płyty (dyski) z nagraniami, urządzenia do gaszenia ognia, urządzenia do nagrywania, transmisji, reprodukcji danych, dźwięku lub obrazu, urządzenia i przyrządy: naukowe, żeglarskie, geodezyjne, elektryczne, fotograficzne, kinematograficzne, optyczne, wagowe, pomiarowe, sygnalizacyjne, kontrolne, do ratowania życia, do celów dydaktycznych, **35** usługi polegające na: rejestrowaniu, sporządzaniu odpisów, składzie, kompilacji, transmisji, transkrypcji, systematyzacji pisemnych informacji (komunikatów) oraz rejestrowaniu a także wykorzystaniu lub kompilacji danych matematycznych lub statystycznych oraz zarządzaniu zbiorami informatycznymi, usługi w zakresie: reklamy i działalności informacyjnej, badania rynku, telefonicznego udzielania informacji, organizacji wystaw lub targów handlowych i reklamowych, pośrednictwa w zawieraniu umów kupna-sprzedaży poprzez telefon i internet, zgrupowanie na rzecz osób trzecich towarów: kosmetyki, wody perfumowane i perfumy, kosmetyczki, świece, skrobaczki do szyb, samochodowe osłony przeciwsłoneczne, elektroniczne urządzenia do tłumaczeń językowych, elektroniczne urządzenia ze słowni-

kiem, kalkulatory, radiodbiorniki, odtwarzacze płyt kompaktowych i kaset, tłumacze polsko-angielskie, podkłady pod mysz, terkotki, medale, banery, bloczki post-it, breloczki, clipboardy, długopisy, galanteria papierowa, kalendarze, linijki, materiały biurowe i szkolne, pudełka, naklejki i nalepki, notesy, ołówki, opakowania na napoje, organizery, papiery pakowe, piórniki, wizytowniki, zegary ściennie, zegarki, etui skórzane na długopisy, etui skórzane na wizytówki, plecaki, pokrowce na telefony, portfele, sakwy rowerowe, sakwy podróżne, siatki, teczki skórzane, torby i torebki, worki żeglarskie, krzeselka, wyroby ze szkła i porcelany, kieliszki i szklanki, termosy, otwieracze do butelek, pałeczki chińskie, kubki, karafki, podkłady pod kubki, apaszki jedwabne, bandanki, bezrękawniki, bluzy, chorągiewki, czapki, daszki, flagi, galanteria odzieżowa damska i męska, galanteria skórzana, kapelusze, koszulki polo, krawaty, kurtki, obrusy, parasole, parasolki, parawany, para jedwabne, pompony, rękawiczki, ręczniki, stroje dla personelu, szale, szaliki, t-shirty, baloniki, bombki, maskotki, zabawki, piłki, fido-dido, joja, trąbki, antystresery, latawce, konstrukcje dmuchane i balony, słodycze, torciki, postery, potykacze, standy, tablice, płotki, znaczki z logo, pozwalające nabywcy wygodnie oglądać i kupować te towary: w sklepie, w hurtowni, z katalogu różnych artykułów, na stronie internetowej, za pośrednictwem usługi elektronicznej, za pośrednictwem systemu telezakupów, wykorzystując zamówienie korespondencyjne, używając środków telekomunikacji, **36** usługi w zakresie: pośrednictwa w zawieraniu umów ubezpieczeniowych poprzez telefon i Internet, sprawdzania stanu konta poprzez telefon i Internet, **38** usługi w zakresie: rozpowszechniania systemów przekazywania dźwięku i obrazu w łączności radiofonicznej, telegraficznej, telefonicznej, telefonii komórkowej, telefaksowej, w systemie cyfrowym, usługi w zakresie łączności: radiofonicznej, telegraficznej, telefonicznej, telefonii komórkowej i poprzez internet, telefaksowej, ustalania taryf i opłat, obsługi satelitów i przekazów satelitarnych, organizowania systemów transmisyjnych, przesyłania dźwięku, obrazu i sms-ów, usługi w zakresie prowadzenia: stacji radiowych, telewizyjnych oraz transmitowania dźwięku i obrazu, usługi w zakresie zbierania i przekazywania aktualności informacyjnych z wykorzystaniem: multimediów, urządzeń telekomunikacyjnych, usługi w zakresie wypożyczania telefonów, modemów i innych urządzeń telekomunikacyjnych, obsługa klientów przy wykorzystaniu sieci Internet umożliwiająca dostarczanie klientom informacji oraz otrzymywanie informacji od klientów, elektroniczny serwis informacji typu on-line polegający na tworzeniu, prowadzeniu baz danych i udostępnianiu informacji z możliwością elektronicznego przyjmowania i przekazywania wiadomości, usługi telekomunikacyjne, usługi telekomunikacyjne on-line polegające na umożliwieniu: zlecenia usług, świadczenia usług, zawierania umów, umów pośrednictwa, umów ubezpieczeniowych, umów kupna-sprzedaży, umów kredytowych, umów bankowych oraz otwierania rachunków bankowych, dokonywania operacji bankowych, dostępu do konta bankowego, wykonywania umów, **41** usługi w zakresie nauczania poprzez telefon, Internet, radio i telewizję.

(111) **165943** (220) 2001 09 07 (210) 240494
 (151) 2005 05 11 (441) 2002 03 11
 (732) „H & J” Spółka z o.o., Warszawa, PL.
 (540)



Kolory znaku: staro-złoty, niebiesko-granatowy
 (531) 24.9, 26.13, 29.1

(510), (511) **03** kosmetyki, środki perfumeryjne, środki do pielęgnacji włosów i paznokci, **35** pośrednictwo handlowe, usługi polegające na gromadzeniu i udostępnianiu klientom kosmetyków, środków perfumeryjnych, środków do pielęgnacji włosów i pazno-

kci produkcji różnych firm w celu ich obejrzenia, zapoznania się z ich właściwościami i nabycia, **44** usługi kosmetyczne, usługi fryzjerskie, usługi fizykoterapii.

(111) **165944** (220) 2001 10 16 (210) 241775
(151) 2005 07 15
(732) „FACH - MED” Mirosław Orłowski, Gdańsk, PL.
(540)

fach-med

Kolory znaku: ciemnoniebieski, jasnoniebieski
(531) 24.17, 27.5, 29.1

(510), (511) **35** prowadzenie sklepu, hurtowni, komisju z akcesoriami i sprzętem medycznym, wypożyczanie urządzeń, akcesoriów i sprzętu medycznego, **37** montaż, instalowanie, naprawa, konserwacja, serwis gwarancyjny i pogwarancyjny urządzeń i sprzętu medycznego, stomatologicznego.

(111) **165945** (220) 2001 12 03 (210) 243815
(151) 2005 06 01 (441) 2002 06 17
(732) Funtures B.V., Zoetermeer, NL.
(540)

ŁÓDKA SPORT

Kolory znaku: biały, czarny, złoty
(531) 27.5, 29.1

(510), (511) **09** programy komputerowe, gry komputerowe i telewizyjne, okulary optyczne i słoneczne, **12** sprzęt żeglarski, w tym jachty żaglowe, jachty motorowe, kadłuby jachtów, osprzęt jachtowy, łodzie wiosłowe i motorowe, wyposażenie dla jachtów i łodzi zawarte w klasie **12**, **16** dzienniki, czasopisma, periodyki, prospekty, książki, mapy, plakaty, kalendarze, notesy, pocztówki, pióra, ołówki, **25** odzież, obuwie, nakrycia głowy, akcesoria ubraniowe, odzież sportowa, obuwie sportowe, **30** guma do żucia nie do celów leczniczych, słodycze, czekolada i wyroby czekoladowe, kawa, herbata, lody, **35** usługi agencji reklamowych z wykorzystaniem wszystkich metod słownych, dźwiękowych, audiowizualnych i multimedialnych organizacja wystaw i targów handlowych i/lub reklamowych, konkursów, pośrednictwo w zawieraniu transakcji handlowych, kojarzenie kontrahentów handlowych, produkcja reklam, **41** usługi wydawnicze, audiowizualne produkcja filmów, montaż programów telewizyjnych, produkcja widowisk plenerowych organizowanie konkursów i imprez sportowych, edukacyjnych i/lub rozrywkowych.

(111) **165946** (220) 2001 12 12 (210) 244105
(151) 2005 07 21 (441) 2002 06 17
(732) DESTYLARNIA SOBIESKI S.A., Starogard Gdański, PL.
(540) złote lwy
(510), (511) **33** napoje alkoholowe, wódki, likiery.

(111) **165947** (220) 2002 01 30 (210) 245799
(151) 2005 05 05 (441) 2002 08 12
(732) FRUCTAR Spółka z o.o., Tarnów, PL.
(540) MALAGENIA
(510), (511) **33** wino.

(111) **165948** (220) 2002 02 13 (210) 246373
(151) 2005 07 21 (441) 2002 08 26
(732) KRAFPOL Beata Dzikowska, Łódź, PL.
(540) KRAFPOL
(510), (511) **16** etykiety, wszytki nie z materiałów włókienniczych, **18** torby z materiałów tekstylnych, **24** tkaniny, dzianiny,

etykiety, wszytki z materiałów włókienniczych, **25** odzież, nakrycia głowy, **40** usługi krawieckie, barwienie tkanin, dekatyzowanie tkanin, apreturowanie tkanin.

(111) **165949** (220) 2002 04 03 (210) 248654
(151) 2005 07 28 (441) 2002 10 07
(732) Przedsiębiorstwo Produkcyjno Handlowo Usługowe MIKOLAS Spółka z o.o., Wałbrzych, PL.
(540)



Kolory znaku: niebieski, czerwony, biały, granatowy, czarny
(531) 1.5, 26.4, 27.5, 29.1

(510), (511) **25** odzież, bielizna, pończochy, rajstopy, skarpety, **30** artykuły spożywcze, **32** bezalkoholowe napoje, **35** usługi agencji importowo-eksportowych, usługi prowadzenia sklepu i hurtowni z odzieżą, bielizną, pończochami, rajstopami, skarpetami, artykułami spożywczymi, napojami bezalkoholowymi.

(111) **165950** (220) 2002 05 27 (210) 250843
(151) 2005 08 01 (441) 2002 12 02
(732) Przedsiębiorstwo Budowlane „BUDOMAL” Słowik, Subalski, Zięba Spółka Jawna, Koszalin, PL.
(540) BUDOMAL

(510), (511) **36** wynajmowanie nieruchomości, **37** usługi budowlane, remontowe i instalacyjne odnoszące się do: budynków, hal fabrycznych, masztów i wież stalowych oraz kominów betonowych i stalowych, usługi: murarskie, malarskie, dekarские, montaż rusztowań, rozbiórki budynków, czyszczenie powierzchni zewnętrznych budynków, izolowanie cieplne i wodochronne budynków, **42** projektowanie techniczne: budynków, budowli murowych, żelbetonowych i konstrukcji stalowych, projektowanie instalacji: cieplnych, elektrycznych, wodnych, kanalizacyjnych i klimatyzacyjnych, doradztwo budowlane, ekspertyzy inżynierskie: budowli murowych, żelbetonowych i konstrukcji stalowych.

(111) **165951** (220) 2002 02 13 (210) 246374
(151) 2005 07 21 (441) 2002 08 26
(732) KRAFPOL Beata Dzikowska, Łódź, PL.
(540)



Kolory znaku: fioletowo-granatowy, czarny
(531) 3.7, 26.11, 29.1, 27.5

(510), (511) **16** etykiety, wszytki nie z materiałów włókienniczych, **18** torby z materiałów tekstylnych, **24** tkaniny, dzianiny, etykiety, wszytki z materiałów włókienniczych, **25** odzież, nakrycia głowy, **40** usługi krawieckie, barwienie tkanin, dekatyzowanie tkanin, apreturowanie tkanin.

(111) **165952** (220) 2002 02 18 (210) 246575
(151) 2005 06 06 (441) 2002 08 26
(732) Grupa Żywiec S.A., Żywiec, PL.
(540) Królewskie rządzi
(510), (511) **32** piwo i napoje bezalkoholowe.

(111) **165953** (220) 2002 02 22 (210) 246800
(151) 2005 05 24 (441) 2002 08 26

(732) ALPOL GIPS Spółka z o.o., Fidor, PL.
(540) AGK10
(510), (511) **01** klej gipsowy.

(111) **165954** (220) 2002 03 14 (210) 247737
(151) 2005 06 03 (441) 2002 09 23
(732) Natur Produkt Tom-Mark Sp. z o.o., Warszawa, PL.
(540) GASTRANIN
(510), (511) **05** produkty farmaceutyczne, preparaty dietetyczne i witaminowe.

(111) **165955** (220) 2002 03 20 (210) 247965
(151) 2005 05 25 (441) 2002 09 23
(732) VEGA Spółka Akcyjna, Kraków, PL.
(540)



Kolory znaku: żółty, czarny
(531) 26.4, 27.5, 29.1
(510), (511) **01** żywice akrylowe surowe, produkty i środki do konserwacji betonu, kamienia naturalnego i murów, żywice epoksydowe, syntetyczne i sztuczne w stanie surowym, polimerowe powłoki na beton i kamień naturalny, dwuskładnikowe powłoki poliuretanowe i epoksydowe na beton i kamień naturalny, **02** środki antykorozyjne, powłoki zabezpieczające, farby, lakiery, emalie, **17** mieszaniny izolacyjne zapobiegające wilgoci w budynkach, powłoki izolacyjne, żywice syntetyczne i sztuczne - produkty półprzetworzone, **37** usługi budowlane oraz usługi pomocnicze w budownictwie zwłaszcza w zakresie powłok zabezpieczających.

(111) **165956** (220) 2002 03 29 (210) 248455
(151) 2005 07 15 (441) 2002 10 07
(732) Przedsiębiorstwo-Produkcyjno-Handlowo-Usługowe „ALMAR” Marcin Gniazdowski, Kartuzy, PL.
(540) ALMAR Król łososia
(510), (511) **29** ryby i przetwory z ryb.

(111) **165957** (220) 2002 03 29 (210) 248456
(151) 2005 07 15 (441) 2002 10 07
(732) Przedsiębiorstwo-Produkcyjno-Handlowo-Usługowe „ALMAR” Marcin Gniazdowski, Kartuzy, PL.
(540)



(531) 3.9, 26.3, 26.4, 27.5
(510), (511) **29** ryby i przetwory z ryb.

(111) **165958** (220) 2002 04 12 (210) 249170
(151) 2005 07 05 (441) 2002 10 21
(732) Kraft Foods Holdings, Inc., Northfield, US.
(540) MAXWELL HOUSE, DOBRY DO OSTATNIEJ KROPLI
(510), (511) **30** kawa, herbata, kakao, cukier, ryż, tapioka, sago, kawa nienaturalna, mąka i produkty zbożowe, chleb, wyroby cukiernicze i piekarnicze, słodycze, lody, miód, melasa (syrupy), drożdże, proszek do pieczenia, sól, musztarda, ocet, sosy (przyprawy), lód.

(111) **165959** (220) 2002 04 29 (210) 249898
(151) 2005 08 16 (441) 2002 11 04
(732) 3M Company, St. Paul, US.
(540) MICROTOUCH
(510), (511) **09** ekrany dotykowe, sprzęt i oprogramowanie komputerowe do interaktywnego łączenia w systemach komputerowych i komputerowych urządzeniach peryferyjnych oraz urządzeniach i systemach telekomunikacyjnych, telefony komórkowe i inne ręczne urządzenia komunikacyjne i obliczeniowe, osoby asystenci cyfrowi, wyświetlacze ciekłokrystaliczne, monitory komputerowe, kioski interaktywne, przeglądarki internetowe.

(111) **165960** (220) 2002 05 10 (210) 250229
(151) 2005 06 27 (441) 2002 11 18
(732) Natur Produkt Tom-Mark Sp. z o.o., Warszawa, PL.
(540) SKRZYPOVITA
(510), (511) **05** produkty farmaceutyczne, preparaty dietetyczne i witaminowe, zioła lecznicze, mieszanki lecznicze ziołowe.

(111) **165961** (220) 2001 10 01 (210) 241311
(151) 2005 07 22 (441) 2002 04 08
(732) ING BANK ŚLĄSKI Spółka Akcyjna, Katowice, PL.
(540)



Kolory znaku: kremowy, pomarańczowy, granatowy
(531) 3.1, 26.4, 27.5, 29.1
(510), (511) **35** usługi w zakresie: pomocy i doradztwa w zakresie zarządzania działalnością gospodarczą, finansową i bankową biur maklerskich, badań w dziedzinie działalności gospodarczej, badań rynku, doradztwa handlowego, **36** usługi w zakresie: pomocy i doradztwa w zakresie zarządzania działalnością finansową i bankową, biur maklerskich, usługi w zakresie: bankowości, ubezpieczeń, finansów, analiz kredytowych i finansowych, deponowania papierów i przedmiotów wartościowych, doradztwa w sprawach finansowych, wyceny finansowej, informacji finansowej, operacji finansowych, informacji bankowej, informacji o ubezpieczeniach, lokat kapitałowych, inwestycji kapitałowych, kredytowania, pośrednictwa finansowego, powiernictwa finansowego, finansowania pożyczek, transakcji finansowych, transferu elektronicznego środków finansowych, zarządzania finansami, doradztwa w sprawach ubezpieczeniowych.

(111) **165962** (220) 2001 10 01 (210) 241312
(151) 2005 07 22 (441) 2002 04 08
(732) ING BANK ŚLĄSKI Spółka Akcyjna, Katowice, PL.

(540) ing bank śląski s.a.
(510), (511) **35** usługi w zakresie: pomocy i doradztwa w zakresie zarządzania działalnością gospodarczą, finansową i bankową biur maklerskich, badań w dziedzinie działalności gospodarczej, badań rynku, doradztwa handlowego, **36** usługi w zakresie: pomocy i doradztwa w zakresie zarządzania działalnością finansową i bankową, biur maklerskich, usługi w zakresie: bankowości, ubezpieczeń, finansów, analiz kredytowych i finansowych, deponowania papierów i przedmiotów wartościowych, doradztwa w sprawach finansowych, wyceny finansowej, informacji finansowej, operacji finansowych, informacji bankowej, informacji o ubezpieczeniach, lokat kapitałowych, inwestycji kapitałowych, kredytowania, pośrednictwa finansowego, powiernictwa finansowego, finansowania pożyczek, transakcji finansowych, transferu elektronicznego środków finansowych, zarządzania finansami, doradztwa w sprawach ubezpieczeniowych.

(111) **165963** (220) 2001 10 01 (210) 241313
(151) 2005 07 22 (441) 2002 04 08

(732) ING BANK ŚLĄSKI Spółka Akcyjna, Katowice, PL.
(540)



Kolory znaku: biały, niebieski

(531) 26.4, 27.5, 29.1

(510), (511) **16** afisze, albumy, broszury, czasopisma, okładki na dokumenty, druki, katalogi, almanachy, kalendarze, gazety, materiały informacyjno-promocyjne, okładki na czeki, pióra, długopisy, torby do pakowania z papieru lub tworzyw sztucznych, **36** operacje bankowe, usługi finansowe, analizy finansowe, doradztwo finansowe, informacja bankowa, inwestycje kapitałowe, lokaty kapitałowe, kredytowanie, pośrednictwo finansowe, finansowanie pożyczek, transakcje finansowe, transfer elektroniczny środków finansowych, zarządzanie finansami, **41** wydawanie publikacji innych niż reklamowe.

(111) **165964** (220) 2001 10 17 (210) 241805
(151) 2005 06 09

(732) Przedsiębiorstwo Produkcji Handlu i Usług MELBA Piotr Kędzierski, Kraków, PL.

(540)



Kolory znaku: bordowy, kremowy

(531) 25.1, 27.5, 29.1

(510), (511) **16** folie z tworzyw sztucznych do pakowania, kartki zaproszeniowe, bileciki, karty z życzeniami, kokardy papierowe, ozdoby papierowe, wstążki, tasiemki papierowe, **22** sznurek do pakowania, **26** wyroby dekoracyjne, tasiemki, wstążki, linki, sznurki, kokardy, ozdoby z włókien i innych surowców naturalnych i syntetycznych, kwiaty sztuczne, wstążki, tasiemki, kokardy z tworzyw sztucznych stosowane jako kwiatarskie dodatki dekoracyjne.

(111) **165965** (220) 2001 11 09 (210) 242665
(151) 2005 06 10 (441) 2002 05 20

(732) Stewart Information International, Inc., Houston, US.

(540)



(531) 1.5, 1.11, 2.1, 27.5

(510), (511) **35** doradztwo handlowe, zarządzanie działalnością gospodarczą, usługi mediacyjne, odpłatne udostępnianie tytułów nieruchomości w bazach danych, konwersja baz danych, doradztwo podatkowe w zakresie własności, **36** ubezpieczenia nieruchomości (tytuły gwarancyjne i ubezpieczeniowe), usługi finansowe związane z bciążaniem nieruchomości, usługi związane z przeniesieniem własności nieruchomości, w szczególności przygotowywanie dokumentów związanych z przeniesieniem praw własności nieruchomości, ewidencjonowanie stanu nieruchomości, zarządzanie nieruchomościami, prowadzenie rejestrów nieruchomości gruntowych, **42** usługi komputerowe, tworzenie baz danych, nadzór nad nieruchomościami gruntowymi, planowanie przestrzenne, badanie tytułów do nieruchomości.

(111) **165966** (220) 2002 05 16 (210) 250460
(151) 2005 08 11 (441) 2002 11 18

(732) Fabryki Mebli „FORTE” Spółka Akcyjna, Ostrów Mazowiecka, PL.

(540) PONTIA

(510), (511) **20** meble, lustra, ramy do obrazów, wyroby z drewna, korka, imitacji tych surowców i tworzyw sztucznych.

(111) **165967** (220) 2002 05 16 (210) 250461
(151) 2005 08 11 (441) 2002 11 18

(732) Fabryki Mebli „FORTE” Spółka Akcyjna, Ostrów Mazowiecka, PL.

(540) VANESSA

(510), (511) **20** meble, lustra, ramy do obrazów, wyroby z drewna, korka, imitacji tych surowców i tworzyw sztucznych.

(111) **165968** (220) 2002 05 16 (210) 250464
(151) 2005 08 11 (441) 2002 11 18

(732) Fabryki Mebli „FORTE” Spółka Akcyjna, Ostrów Mazowiecka, PL.

(540) COLIAS

(510), (511) **20** meble, lustra, ramy do obrazów, wyroby z drewna, korka, imitacji tych surowców i tworzyw sztucznych.

(111) **165969** (220) 2002 05 16 (210) 250465
(151) 2005 08 11 (441) 2002 11 18

(732) Przedsiębiorstwo Produkcyjno-Handlowe „MINBUD”

Spółka Jawna Ryszard Sikorski & Zdzisław Żarek, Mińsk Mazowiecki-Stojadła, PL.

(540) MinWood

(510), (511) **17** kauczuki, gutaperka, żywica, azbest, mika i wyroby z tych materiałów nie ujęte w innych klasach, tworzywa sztuczne w formie wyciśniętej stosowane w produkcji, materiały uszczelniające, pakuły, materiały izolacyjne, rury elastyczne (połączenia rurowe) niemetalowe, **19** materiały budowlane niemetalowe, rury sztywne stosowane w budownictwie niemetalowe, asfalt, smoła i bitum, budynki przenośne niemetalowe, pomniki niemetalowe, **20** meble, lustra, ramki obrazowe, wyroby (nie ujęte w innych klasach) z drewna, korka, trzciny, wikliny, rogu, kości, kości słoniowej, fiszbinów, muszli, bursztynu, macicy perłowej, sepiolitu, imitacji tych surowców lub z tworzyw sztucznych, **37** usługi budowlane, naprawy, usługi instalacyjne, **40** obróbka materiałowa, usługi w zakresie technologii wytłaczania i wtrysku z kompozytu drewno tworzywo do stosowania w budownictwie mieszkaniowym i przemysłowym, architektura ogrodowej, przemysł meblarski, **42** usługi naukowe i techniczne oraz badania i projektowanie z nimi związane, opracowywanie dokumentacji, opracowywanie i wdrażanie nowych technologii i innowacje, ekspertyzy i badania wyrobów, analizy przemysłowe i badania, projektowanie i rozbudowa sprzętu i oprogramowania komputerowego.

(111) **165970** (220) 2002 05 17 (210) 250532
(151) 2005 06 28 (441) 2002 11 18

(732) Supra - Brokers Rafał Holanowski, Wrocław, PL.

(540)



Kolory znaku: czarny, cjan

(531) 26.4, 26.7, 27.5, 29.1

(510), (511) **36** pośrednictwo ubezpieczeniowe, pośrednictwo finansowe, doradztwo finansowe, doradztwo ubezpieczeniowe.

(111) **165971** (220) 2002 01 10 (210) 245063
(151) 2005 08 30 (441) 2002 07 15

(732) „Biomed” Wytwórnia Surowic i Szczepionek Spółka z o.o., Lublin, PL.

(540) HISTAGLOBULINA

(510), (511) **05** leki do celów medycznych, preparaty farmaceutyczne.

(111) **165972** (220) 2002 01 18 (210) 245380
 (151) 2005 08 16 (441) 2002 07 29
 (732) Centrum Techniki Okrętowej Spółka Akcyjna, Gdańsk, PL.
 (540)



(531) 15.1, 20.1, 27.5

(510), (511) **36** wynajem pomieszczeń na cele biurowe i handlowe, **37** wykonywanie modeli, prototypów i krótkich serii mechanizmów i urządzeń oraz wyposażenia środków lokomocji, usługi budowlano-remontowe, **38** organizowanie i użyczanie systemów transmisji telefonicznej i komputerowej, **40** usługi małej poligrafii, **42** projektowanie konstruktorskie i technologiczne obiektów i urządzeń, projektowanie środków lokomocji, w szczególności obiektów pływających i ich wyposażenia, doradztwo techniczne, techniczno-prawne i normalizacyjno-kodyfikacyjne, doradztwo badawczo-rozwojowe techniczne i marketingowe, opiniowanie techniczne i normalizacyjne, ekspertyzy techniczne, atestacja i certyfikacja materiałów i urządzeń, testowanie materiałów, urządzeń i modeli obiektów, opracowywanie specjalistycznych oprogramowań komputerowych, usługi pomiarowo-laboratoryjne: chemiczne, mechaniczne i elektryczne, **43** usługi turystyczne w zakresie ośrodka kempingowego, jak również w zakresie udostępniania miejsc hotelarskich w ośrodku kempingowym.

(111) **165973** (220) 2002 01 28 (210) 245720
 (151) 2005 07 21 (441) 2002 07 29
 (732) JUKON Zbigniew Pokorski Spółka Jawna, Łódź, PL.
 (540) y k n

(510), (511) **25** bielizna osobista, bluzki, bluzy, czapki, dresy, fartuchy, kamizelki, kaptury do ubrań, kąpielówki, kieszenie do odzieży, kołnierzyki, kombinezony, konfekcja młodzieżowa, konfekcja męska, konfekcja damska, konfekcja dziecienna, kostiumy kąpielowe, koszule, krawaty, kurtki, marynarki odzież z materiałów z włókien naturalnych, odzież z materiałów z włókien chemicznych, odzież dżinsowa, okrycia wierzchnie, opaski na głowę, palta, peleryny, piżamy, płaszcze, rękawice, rękawiczki, skafandry, skafanderki bielizniane, spodnie, spódnice, suknie, szelki, szlafroki, ubrania wierzchnie, ubrania kostiumy, ubrania dziecienne, ubrania dżersejowe, ubrania gabardynowe, ubrania dżinsowe, ubrania trykotowe, wyprawki dziecienne, **40** obróbka odzieży dżinsowej po uszyciu.

(111) **165974** (220) 2002 02 25 (210) 246916
 (151) 2005 06 28 (441) 2002 08 26
 (732) POLSKI MONOPOL LOTERYJNY Spółka z o.o., Warszawa, PL.
 (540)



Kolory znaku: zielony, czarny, błękitny, biały, czerwony, żółty
 (531) 4.5, 5.3, 9.1, 25.1, 26.1, 27.5, 29.1

(510), (511) **36** usługi organizowania i prowadzenia loterii pieniężnych.

(111) **165975** (220) 2002 03 08 (210) 247479
 (151) 2005 06 13 (441) 2002 09 09
 (732) Solberg Manufacturing, Inc. (an Illinois corporation), Itasca, US.
 (540) SOLBERG
 (510), (511) **07** filtry, urządzenia do koalescencji, separatory powietrzno-olejowe, separatory wilgoci oraz części do nich, wszystkie w/w stosowane z kompresorami, dmuchawami lub pompami.

(111) **165976** (220) 2002 03 18 (210) 247850
 (151) 2005 06 06 (441) 2002 09 23
 (732) ALPOL GIPS Spółka z o.o., Fidor, PL.
 (540)



Kolory znaku: zielony, niebieski, biały, czerwony, granatowy
 (531) 25.1, 26.3, 26.4, 27.5, 29.1
 (510), (511) **19** tynki, tynki gipsowe.

(111) **165977** (220) 2002 03 18 (210) 247854
 (151) 2005 06 06 (441) 2002 09 23
 (732) DODONI Roman Górzyński, Marek Górzyński, Marcin Górzyński Spółka Jawna, Suchedniów, PL.
 (540) (znak przestrzenny)



(531) 19.7

(510), (511) **32** napoje bezalkoholowe, woda mineralna, woda gazowana i niegazowana, napoje z soków, soki owocowe.

(111) **165978** (220) 2002 03 18 (210) 247855
 (151) 2005 06 06 (441) 2002 09 23
 (732) DODONI Roman Górzyński, Marek Górzyński, Marcin Górzyński Spółka Jawna, Suchedniów, PL.
 (540)



(531) 19.7, 27.5

(510), (511) **32** napoje bezalkoholowe, woda mineralna, woda gazowana i niegazowana, napoje z soków, soki owocowe.

(111) **165979** (220) 2002 03 21 (210) 248058
 (151) 2005 06 14 (441) 2002 09 23
 (732) Przedsiębiorstwo Wielobranżowe „BINDER” Tomasz Prabucki, Kolonia Wilamów, PL.

(540)



Kolory znaku: niebieski, czarny

(531) 24.15, 26.4, 27.5, 29.1

(510), (511) **06** metalowe taśmy i metalowe folie do pakowania, **07** maszyny do pakowania, **16** materiały z tworzyw sztucznych do pakowania, **20** pojemniki z tworzyw sztucznych do pakowania.(111) **165980** (220) 2002 04 12 (210) 249134
(151) 2005 07 05 (441) 2002 10 21(732) AUDIO BIEL Przedsiębiorstwo Handlowo-Usługowe Biel
Wiesław, Wrocław, PL.

(540)



(531) 27.5

(510), (511) **09** kompletne studia radiowe emisyjne i produkcyjne, części zamienne do nich, nadajniki radiowe, anteny, wieże nadawcze, maszyny radiowe, wzmacniacze, przełączniki sygnałów, **37** instalacje, montaż, konserwacje, naprawy sieci komputerowych i systemów antenowych, **38** łączność radiowa, **39** lądowy transport towarów, **42** projektowanie systemów radiowych i antenowych oraz sieci komputerowych, projektowanie budowli, doradztwo budowlane, doradztwo w sprawach sprzętu komputerowego i systemów radiowych, ekspertyzy inżynierskie.(111) **165981** (220) 2002 05 09 (210) 250155
(151) 2005 08 04 (441) 2002 11 18

(732) ING BANK ŚLĄSKI Spółka Akcyjna, Katowice, PL.

(540)



Kolory znaku: biały, pomarańczowy, granatowy

(531) 25.5, 27.5, 29.1

(510), (511) **36** operacje bankowe, usługi finansowe, analizy finansowe, doradztwo finansowe, informacja bankowa, inwestycje kapitałowe, lokaty kapitałowe, kredytowanie, pośrednictwo finansowe, powiernictwo finansowe, finansowanie pożyczek, transakcje finansowe, transfer elektroniczny środków finansowych, zarządzanie finansami, **38** przesyłanie informacji, przesyłanie danych przy pomocy terminali komputerowych, komunikacja telefoniczna, poczta elektroniczna.(111) **165982** (220) 2002 05 13 (210) 250311
(151) 2005 06 10 (441) 2002 11 18

(732) BAKOMA S.A., Warszawa, PL.

(540)



Kolory znaku: zielony, biały, niebieski, żółty

(531) 27.5, 29.1

(510), (511) **29** nabiał, wyroby z mleka, owoce gotowane, galaretki, konfitury, dżemy.(111) **165983** (220) 2002 05 13 (210) 250325
(151) 2005 06 10 (441) 2002 11 18(732) BIURO PODRÓŻY „DROMAS” Zbigniew Jaworski,
Skoczów, PL.

(540)



Kolory znaku: brązowy, czarny, zielony, biały

(531) 3.2, 5.1, 27.5, 29.1

(510), (511) **36** agencja ubezpieczeniowa, **39** biuro turystyczne, czarterowanie środków transportu, organizowanie podróży i wycieczek, pilotaż, przewożenie osób, rezerwacje miejsc, transport samochodowy, transport pasażerski, transport wycieczkowy, wynajmowanie pojazdów, zapewnienie towarzystwa podróżującym.(111) **165984** (220) 2002 06 04 (210) 251144
(151) 2005 08 31 (441) 2002 12 16(732) China Kweichow Moutai Distillery Co., Ltd., Guiyang City
Guizhou Province, CN.

(540)



(531) 2.3, 24.9, 26.11, 27.5, 28.3

(510), (511) **33** wino, likiery i wyroby spirytusowe.(111) **165985** (220) 2002 06 06 (210) 251272
(151) 2005 08 09 (441) 2002 12 16(732) HONDA GIKEN KOGYO KABUSHIKI KAISHA, używający
również nazwy HONDA MOTOR CO., LTD., Tokyo, JP.

(540) Fourtrax

(510), (511) **12** pojazdy lądowe, zwłaszcza czterokołowe buggies, samochody, pojazdy śnieżne, motocykle, skutery, rowery, autobusy, ciężarówki, traktory, pojazdy trójkołowe, oraz części i wyposażenie do wyżej wymienionych towarów;.(111) **165986** (220) 2002 06 08 (210) 251353
(151) 2005 08 11 (441) 2002 12 16(732) „ALDIK” Spółka z ograniczoną odpowiedzialnością,
Lublin, PL.

(540)



Kolory znaku: czerwony

(531) 27.5, 29.1

(510), (511) **35** zgrupowanie na rzecz osób trzecich różnych towarów pozwalające nabywcy je oglądać i kupować w dużym sklepie wielobranżowym lub w supermarkecie.

(111) **165987** (220) 2002 06 10 (210) 251366
 (151) 2005 08 11 (441) 2002 12 16
 (732) Meble „WAJNERT” Spółka Jawna, Międzybórz, PL.
 (540)



Kolory znaku: zielony i odcienie, ciemnoszary

(531) 12.1, 26.4, 26.13, 27.5, 29.1

(510), (511) **04** paliwo gazowe i benzynowe, olej napędowy, olej silnikowy, smary, **19** drewno budowlane, deski łaty, formiry, **20** stolarstwo meblowe a w tym gabloty, szafy, szafki, fotele i kanapy tapicerowane.

(111) **165988** (220) 2002 06 10 (210) 251374
 (151) 2005 08 11 (441) 2002 12 16
 (732) Tadeusz Warszawski, Aleksandrów Łódzki, PL.
 (540) WARMAX
 (510), (511) **25** skarpety, pończochy, rajstopy, getry.

(111) **165989** (220) 2002 06 14 (210) 251586
 (151) 2005 08 03 (441) 2002 12 16
 (732) BRE Bank S.A., Warszawa, PL.
 (540)

mTRANSFER

(531) 27.5

(510), (511) **36** usługi bankowe, usługi bankowe przy użyciu technologii teleinformatycznych, przekaz środków pieniężnych z jednego rachunku bankowego na inny rachunek bankowy.

(111) **165990** (220) 2002 06 24 (210) 251916
 (151) 2005 07 28 (441) 2002 12 30
 (732) „DEK-OPTICA” Krzysztof Daniluk, Elżbieta Daniluk, Wrocław, PL.
 (540)



(531) 2.9, 24.17, 26.1, 27.5

(510), (511) **09** oprawki do okularów, okulary lecznicze, okulary przeciwsłoneczne.

(111) **165991** (220) 2002 07 22 (210) 253147
 (151) 2005 08 25 (441) 2003 01 27
 (732) Przedsiębiorstwo Wielobranżowe „BEGAZ” Andrzej Bieńkowski, Przasnysz, PL.
 (540) BEGAZ
 (510), (511) **04** gaz propan, butan.

(111) **165992** (220) 2002 07 23 (210) 253215
 (151) 2005 08 23 (441) 2003 01 27
 (732) KAPEXIM Gołębiwski, Nguyen Spółka Jawna, Warszawa, PL.
 (540)

KAPEXIM

(531) 27.5

(510), (511) **25** piżamy, koszule nocne, bluzki, koszule męskie (polo), T-Shirty, spodnie, szorty, dresy, bluzy, spodnie dresowe, komplety dziecięce, swetry, kurtki, buty, ubrania sprzedaż.

(111) **165993** (220) 2002 09 03 (210) 254654
 (151) 2005 08 11 (441) 2003 03 10
 (732) CADBURY WEDEL Sp. z o.o., Warszawa, PL.
 (540) CZEKO BATON
 (510), (511) **30** czekolada, wyroby czekoladowe, słodycze.

(111) **165994** (220) 2002 09 03 (210) 254655
 (151) 2005 08 11 (441) 2003 03 10
 (732) CADBURY WEDEL Sp. z o.o., Warszawa, PL.
 (540) CZEKO VITA CZEKOLADA
 (510), (511) **30** czekolada, wyroby czekoladowe, słodycze.

(111) **165995** (220) 2002 09 03 (210) 254656
 (151) 2005 08 11 (441) 2003 03 10
 (732) CADBURY WEDEL Sp. z o.o., Warszawa, PL.
 (540) CZEKO WAFEL
 (510), (511) **30** czekolada, wyroby czekoladowe, słodycze.

(111) **165996** (220) 2002 09 03 (210) 254657
 (151) 2005 08 11 (441) 2003 03 10
 (732) CADBURY WEDEL Sp. z o.o., Warszawa, PL.
 (540) CZEKO VITA KULE
 (510), (511) **30** czekolada, wyroby czekoladowe, słodycze.

(111) **165997** (220) 2002 09 03 (210) 254658
 (151) 2005 08 11 (441) 2003 03 10
 (732) CADBURY WEDEL Sp. z o.o., Warszawa, PL.
 (540) CZEKO TUBKA
 (510), (511) **30** czekolada, wyroby czekoladowe, słodycze.

(111) **165998** (220) 2002 09 04 (210) 254688
 (151) 2005 08 23 (441) 2003 03 10
 (732) MATSUSHITA ELECTRIC INDUSTRIAL CO., LTD., Osaka-fu, JP.
 (540)

e.cam

Kolory znaku: czerwony, czarny

(531) 27.5, 29.1

(510), (511) **09** cyfrowe kamery video, części i osprzęt do wymiennych towarów.

(111) **165999** (220) 2002 09 05 (210) 254718
 (151) 2005 08 31 (441) 2003 03 10
 (732) Firma Handlowo-Usługowa SOBIK, Bielsko-Biała, PL.

(540)



Kolory znaku: granatowy, biały, czerwony, żółty, czarny, złoty
(531) 3.4, 24.7, 26.1, 26.4, 26.11, 27.5, 29.1
(510), (511) **29** masło.

(111) **166000** (220) 2002 08 30 (210) 254548
(151) 2005 08 25 (441) 2003 03 10
(732) Gospodarstwo Rybackie Przyborów Marian Tomala,
Przyborów, PL.
(540)



Kolory znaku: złoty, biały, czarny, niebieski
(531) 3.9, 26.1, 27.5, 29.1
(510), (511) **29** ryby, przetwory rybne, **39** transport ryb i przetwo-
rów, **40** przetwórstwo ryb, **43** agroturystyka, **44** hodowla ryb, ra-
ków, zwierząt, roślin wodnych.

(111) **166001** (220) 2002 06 12 (210) 251478
(151) 2005 07 22 (441) 2002 12 16
(732) DESTYLARNIA SOBIESKI Spółka Akcyjna, Starogard
Gdański, PL.
(540)



Kolory znaku: jasnobrązowy, żółty, jasnopopielaty, biały,
jasnoczerwony, czarny, zielony, brązowy, niebieski,
ciemnoczerwony
(531) 2.1, 5.3, 25.1, 27.5, 29.1
(510), (511) **33** napoje alkoholowe, gin.

(111) **166002** (220) 2002 06 14 (210) 251584
(151) 2005 08 03 (441) 2002 12 16
(732) Przedsiębiorstwo Farmaceutyczne „JELFA” Spółka Akcyjna,
Jelenia Góra, PL.

(540)

КЛОВЕЙТ

(531) 28.5
(510), (511) **05** preparaty farmaceutyczne.

(111) **166003** (220) 2002 06 24 (210) 251888
(151) 2005 08 02 (441) 2002 12 30
(732) MEDISANA Spółka z o.o., Katowice, PL.
(540) medisana
(510), (511) **44** usługi medyczne.

(111) **166004** (220) 2002 06 24 (210) 251924
(151) 2005 07 28 (441) 2002 12 30
(732) „LIBET” Spółka Akcyjna, Libiąż, PL.
(540) KRÓLEWSKA KOSTKA
(510), (511) **19** drobnowymiarowe elementy ścienne keramzytowo-
-betonowe, prefabrykowane modułowe elementy budowlane, mo-
zaikowe kształtki brukarskie, betonowe kształtki konstrukcyjne
i budowlane, systemy odwodnieniowe, terakota, granit i wyroby
z granitu, **35** zgrupowanie na rzecz osób trzecich różnych towarów
pozwalające nabywcy wygodnie je oglądać i kupować w hurtowni
z materiałami budowlanymi.

(111) **166005** (220) 2002 07 04 (210) 252436
(151) 2005 08 09 (441) 2003 01 13
(732) „VISLA” Spółka z o.o., Błonie, PL.
(540) masy asfaltowe od fundamentu po dach
(510), (511) **19** bitumiczne produkty dla budownictwa.

(111) **166006** (220) 2002 07 05 (210) 252464
(151) 2005 07 15 (441) 2003 01 13
(732) „FOLTA” Barbara Folta, Wrocław, PL.
(540)

SPOTKAJMY SIĘ we Wrocławiu

(531) 24.1, 27.5
(510), (511) **16** czasopisma, gazety, broszury, książki, ulotki, karty
pocztowe, albumy, mapy, **35** publikowanie tekstów reklamowych,
41 organizacja wystaw i imprez kulturalno-rozrywkowych i spor-
towych, produkcja tekstów innych niż reklamowe.

(111) **166007** (220) 2002 07 18 (210) 253050
(151) 2005 08 16
(732) NVIDIA Corporation, Santa Clara, US.
(540) GEFORCE
(510), (511) **09** sprzęt komputerowy, w szczególności obwody sca-
lone, półprzewodniki oraz zestawy układów scalonych.

(111) **166008** (220) 2002 09 03 (210) 254659
(151) 2005 08 11 (441) 2003 03 10
(732) INFRAKOM Sp. z o.o., Wrocław, PL.
(540)

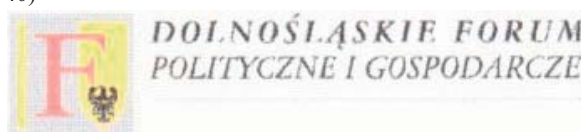

Kolory znaku: popielaty, żółty, czerwony, czarny, biały
(531) 3.7, 24.1, 27.1, 27.5, 29.1

(510), (511) **35** badanie opinii publicznej i rynku, doradztwo w zakresie organizowania i prowadzenia działalności gospodarczej, ekspertyzy, informacje o działalności gospodarczej, pomoc w zakresie zarządzania, pomoc w prowadzeniu działalności gospodarczej, prognozy ekonomiczne, promocja sprzedaży dla osób trzecich, organizacja i prowadzenie reklamy, **36** doradztwo w sprawach finansowych, sponsorowanie finansowe, **41** organizowanie wystaw związanych z edukacją, organizacja i prowadzenie konferencji, kongresów, seminariów i sympozjów.

(111) **166009** (220) 2002 09 03 (210) 254660
(151) 2005 08 11 (441) 2003 03 10
(732) INFRAKOM Sp. z o.o., Wrocław, PL.
(540)



Kolory znaku: pomarańczowy, żółty, czarny, biały
(531) 3.7, 11.3, 24.1, 27.5, 29.1

(510), (511) **35** badanie opinii publicznej i rynku, doradztwo w zakresie organizowania i prowadzenia działalności gospodarczej, ekspertyzy, informacje o działalności gospodarczej, pomoc w zakresie zarządzania, pomoc w prowadzeniu działalności gospodarczej, prognozy ekonomiczne, promocja sprzedaży dla osób trzecich, organizacja i prowadzenie reklamy, **36** doradztwo w sprawach finansowych, sponsorowanie finansowe, **41** organizowanie wystaw związanych z edukacją, organizacja i prowadzenie konferencji, kongresów, seminariów i sympozjów.

(111) **166010** (220) 2004 08 20 (210) 284606
(151) 2005 05 16 (441) 2004 11 29
(732) Przedsiębiorstwo Wielobranżowe „MAXTOP”
M. Malasiewicz, J. Maleta i R. Maleta Spółka Jawna, Sławków, PL.
(540)



Kolory znaku: czarny, niebieski, biały
(531) 24.4.2, 26.11.1, 27.5.1, 29.1.4, 29.1.8
(510), (511) **30** pizze, zapiekanki.

(111) **166011** (220) 1997 07 09 (210) 175797
(151) 2005 07 19
(732) Spółdzielnia Mieszkaniowa „SIM”, Bydgoszcz, PL.
(540)



Kolory znaku: biały, czerwony, czarny
(531) 26.1, 27.5, 29.1

(510), (511) **36** usługi zarządzania nieruchomościami, **37** usługi budowlane, **42** usługi projektowania budynków.

(111) **166012** (220) 2000 11 16 (210) 227393
(151) 2005 07 15
(732) „AKFOL-1” Przedsiębiorstwo Wielobranżowe
Andrzej Bieniak, Rybnik, PL.
(540) akfol
(510), (511) **16** torebki do pakowania z tworzyw sztucznych, folia z tworzywa sztucznego do pakowania, **24** obrusy niepapierowe, **35** prowadzenie sklepu/hurtowni oferującej opakowania z tworzyw sztucznych, artykuły papirnicze i artykuły biurowe.

(111) **166013** (220) 2001 01 31 (210) 230855
(151) 2005 06 16
(732) Polskie Stowarzyszenie na Rzecz Kształcenia
Liderów Dydaktyki „Moja Szkoła”, Warszawa, PL.
(540)



Kolory znaku: żółty, biały, niebieski
(531) 1.5, 20.7, 27.5, 29.1

(510), (511) **16** książki, gazety, druki, **40** usługi poligraficzne, **41** usługi świadczone przez biblioteki, archiwa, muzea, edukacja, sport, **42** usługi badawczo-rozwojowe (prace) dla osób trzecich.

(111) **166014** (220) 2001 03 06 (210) 232458
(151) 2005 06 14
(732) Koncesjonowane Biuro Ochrony „TEMIDA” Spółka Jawna
Agnieszka Kołodziejek, Konin, PL.
(540)



Kolory znaku: czerwony, niebieski
(531) 27.5, 29.1

(510), (511) **37** montaż i konserwacja systemów alarmowych, **45** stała lub doraźna ochrona osób i mienia, ochrona imprez masowych, stały dozór sygnałów przesyłanych, gromadzonych i przetwarzanych w elektronicznych urządzeniach i systemach alarmowych (monitoring), konwojowanie wartości pieniężnych i przedmiotów wartościowych lub niebezpiecznych, doradztwo w sprawach bezpieczeństwa.

(111) **166015** (220) 2001 06 19 (210) 237132
(151) 2005 06 09
(732) SCM Group Polska Spółka z o.o., Poznań, PL.
(540)



Kolory znaku: czarny, czerwony, biały
(531) 26.3.1, 27.5.1, 29.1.12

(510), (511) **07** obrabiarki do obróbki drewna, **08** narzędzia ręczne i przyrządy ręczne z napędem elektrycznym, hydraulicznym, mechanicznym i pneumatycznym do obróbki drewna.

(111) **166016** (220) 2001 07 18 (210) 238356
(151) 2005 07 05

(732) International Business Machines Corporation, Armonk, US.
(540) TOTALSTORAGE

(510), (511) **09** sprzęt i oprogramowanie komputerowe, sprzęt i oprogramowanie komputerowe do gromadzenia i przechowywania danych, oraz instrukcje obsługi sprzedawane w zestawie z nimi **09** komputery, adaptery do komputerów, części i urządzenia peryferyjne do komputerów, pamięci komputerowe, złącza i interfejsy komputerowe, sprzęt do przetwarzania danych, drukarki, układy scalone, obwody drukowane, dyski magnetyczne, napędy dyskowe, sterowniki dysków, dyski kompaktowe, taśmy magnetyczne, magnetofony, maszyny liczące, kalkulatory kieszonkowe, kasy rejestrujące, faksy, monitory, ekrany, gry video, odtwarzacze video, magnetowidy, taśmy video, programy komputerowe, dokumentacja, instrukcje obsługi i podręczniki dotyczące programów komputerowych, nagrane na nośnikach odczytywalnych komputerowo i nadających się do automatycznego przetwarzania, **16** materiały drukowane, mianowicie broszury, czasopisma, książki oraz skrypty, materiały donauczania dotyczące gromadzenia i przechowywania danych **16** materiały do szkolenia i nauczania, dokumentacja i publikacje dotyczące komputerów i programów komputerowych, podręczniki, instrukcje obsługi, publikacje drukowane, książki, czasopisma, wydawnictwa periodyczne, gazety, druki, **41** usługi edukacyjne, mianowicie prezentacje, pokazy i demonstracje techniczne oraz szkolenia dotyczące gromadzenia i przechowywania danych **41** usługi w zakresie nauczania, usługi w zakresie rozrywki, szkolenia, konferencje, seminaria, produkcja programów radiowych i telewizyjnych, usługi w zakresie kultury i sportu, redagowanie książek i czasopism, produkcja przedstawień, widowisk, pokazów i filmów, organizowanie i prowadzenie sympozjów, kongresów, organizacja i prowadzenie wystaw o charakterze kulturalnym i edukacyjnym, rezerwacja miejsc na przedstawienia, widowiska i pokazy, **42** doradztwo i konsultacje komputerowe oraz projektowanie dotyczące gromadzenia i przechowywania danych **42** programowanie komputerowe, projektowanie, uaktualnianie, konserwacja i utrzymywanie oprogramowania komputerowego, dzierżawa czasu dostępu do serwerów zawierających komputerowe bazy danych, projekty naukowo-badawcze przetwarzania danych w dziedzinie sprzętu komputerowego i oprogramowania komputerowego, usługi doradztwa i konsultacji dotyczące sprzętu komputerowego, analiza systemów komputerowych, usługi doradztwa i konsultacji dotyczące używania Internetu, najem i dzierżawa komputerów i oprogramowania komputerowego, usługi umożliwiania dostępu i współpracy komputerów w dziedzinie zarządzania działalnością gospodarczą, usługi prawnicze, badania naukowe i przemysłowe.

(111) **166017** (220) 2001 07 27 (210) 238888
(151) 2005 08 04

(732) Archer-Daniels-Midland Company, Decatur, US.
(540)

ADM

(531) 27.5

(510), (511) **01** produkty chemiczne stosowane w przemyśle, mianowicie alkohol etylowy; kolby kukurydziane do stosowania w dalszych procesach produkcyjnych, nawóz o kontrolowanym procesie uwalniania, spoiwo zbożowe do stosowania w odlewnictwie, **04** oleje przemysłowe do stosowania w produktach chemicznych i farbách wytworzonych z nasion bawełny, nasion słonecznika, nasion soi, nasion lnu, kielków zbóż i ryb, mąka sojowa do ogólnego stosowania w przemyśle, nienasycone węglowodory i pochodne do stosowania jako dodatki oleju napędowego i składu smaru oraz płynów palnych stosowanych w odlewnictwie, nośniki żywicy i o-

leju do farb, lakierów, środków do gruntowania porowatych podłoży, powłok gruntowych, oraz podłoży winylowych i z tworzyw sztucznych, **05** witaminy i środki uzupełniające dietę w żywieniu człowieka, dodatki do paszy dla zwierząt a mianowicie dodatki w postaci aminokwasów, protein i antybiotyków używane jako uzupełnienie żywienia, **12** barki, furgony i wagony kolejowe, **16** wyroby z papieru, gazety, wydawnictwa oraz inne publikacje, **29** żywność przetworzona, mianowicie żywność w postaci białka roślinnego używana jako substytut mięsa, sera, ryb i drobiu, oleje jadalne z nasion bawełny, przetworzone, jadalne nasiona słonecznika i soi, jadalne oleje rybne, jadalne, przetworzone nasiona lnu, częściowo przetworzone jadalne oleje do użytku przez innych producentów, tłuszcze ciekłe, nośniki oleju rybnego i ze zwierząt morskich, oleje polimeryzowane, lecytyna sojowa i oleje utwardzone, **30** podstawowe produkty spożywcze, mianowicie przetworzone zboża, kielki zbóż, syropy zbożowe, mąka, skrobia zbożowa, posiłki zbożowe, kasze, spaghetti, cukier, kluski, mąki do makaronów, posiłki z makaronem oraz kasze, grysiki, kasza manna i otręby, produkty z owsa i jęczmienia, **31** naturalne produkty rolne, mianowicie nie palone orzeszki ziemne, nieprzetworzony sód, karma dla psów i kotów, pasza dla zwierząt hodowlanych i drobiu, nieprzetworzony owies, nieprzetworzony jęczmień, nieprzetworzone ziarna naturalnych produktów rolnych, nieprzetworzona pszenica, nieprzetworzone nasiona soi, nieprzetworzone nasiona lnu, nieprzetworzone nasiona słonecznika, białka roślinne, pasza dla zwierząt, owies i jęczmień do wysiewu, **33** gin i alkohole ze zbóż, **35** reklama metodą bezpośredniej wysyłki materiałów reklamowych, **39** transport produktów rolnych ciężarówkami, barkami i koleją oraz przechowywanie produktów rolnych, **42** sponsorowane badania w dziedzinie chemii z zastosowaniem w technologii żywienia.

(111) **166018** (220) 2001 09 11 (210) 240597
(151) 2005 06 27 (441) 2002 03 25

(732) JBB (Greater Europe) PLC, Glasgow, GB.
(540) SENSARO

(510), (511) **16** papier i artykuły papierowe, książki, kalendarze, dzienniki, materiały drukowane, plakaty, fotografie, pióra, ołówki, papeteria, materiały instrukcyjne i do nauki, **25** odzież, obuwie i nakrycia głowy, **33** napoje alkoholowe w tym whisky i likiery na bazie whisky produkowanych w Szkocji, **35** usługi reklamowe oraz w zakresie promocji, usługi reklamowe, promocyjne i marketingowe zapewniane w czasie rzeczywistym (on-line) z komputerowej bazy danych, poprzez internet oraz inne środki telekomunikacji, usługi z zakresu zarządzania biznesem, usługi administrowania biznesem i z zakresu informacji biznesowej, usługi z zakresu rejestracji, transkrypcji, komponowania, kompilacji i systematyzowania komunikacji pisanej i cyfrowej oraz eksploatacja i kompilacja danych matematycznych i statystycznych, przygotowania raportów biznesowych, usługi zarządzania bazą danych, usługi marketingu bezpośredniego, organizowanie, prowadzenie i nadzór systemu motywacyjnego w zakresie sprzedaży i promocji, usługi w zakresie sprzedaży detalicznej dotyczące artykułów papierniczych i materiałów biurowych, odzieży, obuwia i nakryć głowy oraz napojów alkoholowych, wysyłanie zamówień pocztą oraz usługi zakupów poprzez internet dotyczące zaopatrywania w napoje alkoholowe, usługi z zakresu konsultacji, doradztwa i informacji dotyczących powyższych usług.

(111) **166019** (220) 2001 11 26 (210) 243380
(151) 2005 07 25 (441) 2002 06 03

(732) REFRA TEC ENGINEERING Spółka z o.o., Katowice, PL.
(540)



Kolory znaku: biały, czerwony, czarny
(531) 26.4, 27.5, 29.1

(510), (511) **06** belki metalowe, blacha, bramy metalowe, drut metalowy, pokrycia dachów metalowe, płyty wykładzinowe metalowe, płyty konstrukcyjne metalowe, przewody centralnego ogrzewania metalowe, przewody wodociągowe metalowe, przewody metalowe do instalacji wentylacyjnej i klimatyzacyjnej, rurki metalowe, rury metalowe, rusztowania metalowe, konstrukcje metalowe, trzony kominowe metalowe, kominy metalowe, szalunki do betonu metalowe, szyny, okucia budowlane metalowe, drzwi metalowe, okna metalowe, zbrojenie betonu metalowe, słupy metalowe, zawory metalowe nie zawarte w innych klasach, **19** beton, cegły, cement, gips, wapno, glina, kamień budowlany, żwir, cement do palenisk, cement do pieców hutniczych, kamienie żaroodporne, cegła szamotowa, materiały ogniotrwałe, trzony kominowe niemetalowe, kominy niemetalowe, konstrukcje niemetalowe, bramy niemetalowe, belki niemetalowe, pokrycia dachów niemetalowe, drewno budowlane, drzwi niemetalowe, okna niemetalowe, spoiwa murarskie, przewody niemetalowe do instalacji wentylacyjnej i klimatyzacyjnej, przewody wodociągowe niemetalowe, rynny niemetalowe, słupy niemetalowe, szkło okienne, pokrycia ścian niemetalowe, **37** usługi montażu konstrukcji termoodpornych, usługi budowlano-montażowe w zakresie budownictwa mieszkaniowego i przemysłowego.

(111) **166020** (220) 2001 11 26 (210) 243381
(151) 2005 07 25 (441) 2002 06 03
(732) REFRAATEC ENGINEERING Spółka z o.o., Katowice, PL.
(540)



Kolory znaku: biały, czerwony, czarny
(531) 26.4, 27.5, 29.1

(510), (511) **06** belki metalowe, blacha, bramy metalowe, drut metalowy, pokrycia dachów metalowe, płyty wykładzinowe metalowe, płyty konstrukcyjne metalowe, przewody centralnego ogrzewania metalowe, przewody wodociągowe metalowe, przewody metalowe do instalacji wentylacyjnej i klimatyzacyjnej, rurki metalowe, rury metalowe, rusztowania metalowe, konstrukcje metalowe, trzony kominowe metalowe, kominy metalowe, szalunki do betonu metalowe, szyny, okucia budowlane metalowe, drzwi metalowe, okna metalowe, zbrojenie betonu metalowe, słupy metalowe, zawory metalowe nie zawarte w innych klasach, **19** beton, cegły, cement, gips, wapno, glina, kamień budowlany, żwir, cement do palenisk, cement do pieców hutniczych, kamienie żaroodporne, cegła szamotowa, materiały ogniotrwałe, trzony kominowe niemetalowe, kominy niemetalowe, konstrukcje niemetalowe, bramy niemetalowe, belki niemetalowe, pokrycia dachów niemetalowe, drewno budowlane, drzwi niemetalowe, okna niemetalowe, spoiwa murarskie, przewody niemetalowe do instalacji wentylacyjnej i klimatyzacyjnej, przewody wodociągowe niemetalowe, rynny niemetalowe, słupy niemetalowe, szkło okienne, pokrycia ścian niemetalowe, **37** usługi montażu konstrukcji termoodpornych, usługi budowlano-montażowe w zakresie budownictwa mieszkaniowego i przemysłowego.

(111) **166021** (220) 2002 10 16 (210) 256324
(151) 2005 11 04 (441) 2003 04 22
(732) Fabryka Maszyn Elektrycznych INDUKTA S.A.,
Bielsko-Biała, PL.
(540) INDUKTA
(510), (511) **07** silniki elektryczne.

(111) **166022** (220) 2002 02 11 (210) 246272
(151) 2005 08 17 (441) 2002 08 12
(732) Przedsiębiorstwo Remontowo-Budowlane „BYTOM”
Spółka Akcyjna, Bytom, PL.

(540)



Kolory znaku: czerwony, zielony, szary, biały
(531) 27.5, 29.1

(510), (511) **19** materiały budowlane niemetalowe, **35** usługi hurtowni z materiałami budowlanymi niemetalowymi i wyposażeniem sanitarnym, rekrutacja pracowników i poszukiwanie personelu, **36** wynajem, eksploatacja nieruchomości na własny rachunek, budynków mieszkalnych wielorodzinnych, jednorodzinnych, niemieszkalnych, gruntów i innych nieruchomości, sprzedaż nieruchomości na własny rachunek, realizacja projektów inwestycyjnych na własny rachunek obejmująca przedsięwzięcia finansowe, techniczne i rzeczowe w celu budowy lub przygotowania budynków do sprzedaży, **37** wykonawstwo pełnego zakresu robót budowlanych, instalacyjnych, budowlano-remontowych, **41** organizacja pozaszkolnych form kształcenia, **42** sporządzanie dokumentacji projektowych i kosztorysowych, **43** usługi w zakresie krótkotrwałego zakwaterowania w ośrodkach wypoczynkowych, pensjonatach, gospodarstwach wiejskich, pokojach gościnnych, domkach letniskowych i innych miejscach krótkotrwałego zakwaterowania.

(111) **166023** (220) 2001 12 05 (210) 243899
(151) 2005 06 09 (441) 2002 06 17
(732) WINKIEL Spółka z o.o., Poznań, PL.
(540)



Kolory znaku: biały, czarny, czerwony
(531) 26.1, 26.11, 27.5, 29.1

(510), (511) **11** instalacje i armatura sanitarna z tworzyw sztucznych: syfony umywalkowe, zlewozmywakowe, wannowe, brodzikowe, zawory kątowe, pływakowe, zawory kanalizacyjne, zawory splukujące niemetalowe, kratki wentylacyjne, płuczki ustępowe, uszczelki do kranów wodociągowych, **17** wężyki do spluczek, **19** kształtki niemetalowe, **20** kratki ściekowe ochronne niemetalowe, deski sedesowe.

(111) **166024** (220) 2001 12 06 (210) 243958
(151) 2005 07 28 (441) 2002 06 17
(732) International Business Machines Corporation, Armonk, US.
(540) X ARCHITECTURE
(510), (511) **09** sprzęt komputerowy i oprogramowanie komputerowe, półprzewodniki, urządzenia i przyrządy elektroniczne, architektura komputerowa składająca się ze sprzętu komputerowego, oprogramowania komputerowego, półprzewodników oraz urządzeń i przyrządów elektronicznych, platforma komputerowa do projektowania, rozwoju, zarządzania i udostępniania sprzętu komputerowego, oprogramowania komputerowego, półprzewodników oraz urządzeń i przyrządów elektronicznych, a także instrukcje obsługi sprzedawane w zestawie z ww. Towarami **09** komputery, adaptory do komputerów, części składowe i urządzenia peryferyjne do komputerów, pamięci komputerowe,

interfejsy komputerowe, sprzęt do przetwarzania danych, drukarki, układy scalone, obwody drukowane, dyski magnetyczne, napędy dysków dyski kompaktowe, taśmy magnetyczne, magnetofony, maszyny liczące, kalkulatory kieszonkowe, kasy rejestrujące, urządzenia faksymilowe, gry wideo działające wyłącznie z odbiornikiem telewizyjnym, ekrany wideo, magnetowidy, taśmy wideo, programy komputerowe, dokumentacja oraz podręczniki i instrukcje zarejestrowane na nośnikach odczytywalnych komputerowo, dotyczące komputerów lub programów komputerowych, **16** materiały drukowane, mianowicie broszury, gazety, czasopisma książki i instrukcje obsługi dotyczące architektury komputerowej składającej się ze sprzętu komputerowego, oprogramowania komputerowego, półprzewodników oraz urządzeń przyrządów elektronicznych, oraz platformy komputerowej do projektowania, rozwoju, zarządzania i dostarczania sprzętu komputerowego, oprogramowania komputerowego, półprzewodników oraz urządzeń i przyrządów elektronicznych **16** instrukcje i materiały dydaktyczne, dokumentacja i publikacje dotyczące komputerów lub programów komputerowych, publikacje drukowane, książki, periodyki, **42** usługi komputerowe w zakresie architektury komputerowej składającej się ze sprzętu komputerowego, oprogramowania komputerowego, półprzewodników oraz urządzeń i przyrządów elektronicznych, oraz platformy komputerowej do projektowania, rozwoju, zarządzania i udostępniania sprzętu komputerowego, oprogramowania komputerowego, półprzewodników oraz urządzeń i przyrządów elektronicznych **42** programowanie komputerowe, projektowanie, aktualizowanie i konserwacja oprogramowania komputerowego, dzierżawa czasu dostępu do serwerów komputerowych baz danych, badania w ramach projektów technicznych w dziedzinie sprzętu i oprogramowania komputerowego, doradztwo w dziedzinie sprzętu komputerowego, analiza systemów komputerowych, doradztwo i konsultacje dotyczące używania Internetu, wynajem komputerów i oprogramowania komputerowego, usługi w zakresie umożliwiania dostępu użytkownika do komputerów w celu zarządzania prowadzeniem działalności gospodarczej, usługi prawne, badania naukowe i przemysłowe.

(111) **166025** (220) 2002 01 16 (210) 245276
 (151) 2005 06 13 (441) 2002 07 29
 (732) Zakłady Mięsne Mysłówice „Mysław” Sp. z o.o., Mysłówice, PL.
 (540) sierżanta
 (510), (511) **29** mięso, drób, wędzonki, kielbasy, wędliny drobiowe i podrobowe, pasztety, produkty blokowe, konserwy mięsne, konserwy drobiowe i podrobowe, konserwy tłuszczowe, wyroby garnażeryjne drobiowe i podrobowe, tłuszcze zwierzęce.

(111) **166026** (220) 2002 02 19 (210) 246631
 (151) 2005 06 06 (441) 2002 08 26
 (732) KREDYT BANK Spółka Akcyjna, Warszawa, PL.
 (540) KB PIENIĄDZ
 (510), (511) **36** usługi w zakresie funduszy inwestycyjnych, usługi bankowe.

(111) **166027** (220) 2002 02 19 (210) 246633
 (151) 2005 06 06 (441) 2002 08 26
 (732) KREDYT BANK Spółka Akcyjna, Warszawa, PL.
 (540) KB OBLIGACJA
 (510), (511) **36** usługi w zakresie funduszy inwestycyjnych, usługi bankowe.

(111) **166028** (220) 2002 02 19 (210) 246634
 (151) 2005 06 06 (441) 2002 08 26
 (732) „BELL” Przedsiębiorstwo Produkcyjno-Handlowo-Usługowe Krzysztof Tadeusz Pałyska, Joanna Mijalska-Pałyska, Józefów, PL.
 (540) LOOK - LOOK AT ME

(510), (511) **03** kosmetyki i artykuły kosmetyczne i perfumeryjne, środki i preparaty myjące, upiększające, pielęgnacyjne - do włosów, ciała, twarzy, zębów.

(111) **166029** (220) 2002 03 13 (210) 247663
 (151) 2005 06 03 (441) 2002 09 23
 (732) PRAXIS Spółka z o.o., Kamienna Góra, PL.
 (540) ATLANTIC
 (510), (511) **34** wyroby tytoniowe.

(111) **166030** (220) 2002 03 14 (210) 247683
 (151) 2005 06 13 (441) 2002 09 23
 (732) Zakład Mleczarski „Fig AND” Leszek Figarski i wspólnicy Spółka Jawna, Wawrzyszów - Kolonia, PL.
 (540)



Kolory znaku: żółty, czerwony, niebieski, biały
 (531) 3.4, 11.3, 27.5, 29.1

(510), (511) **29** mleko, śmietana, masło, sery, jogurty i inne produkty mleczne, **30** lody, **32** wody mineralne i napoje bezalkoholowe, **35** sprzedaż hurtowa i detaliczna owoców i warzyw, wyrobów mleczarskich, jaj, olejów i tłuszczów jadalnych, napojów bezalkoholowych, cukru, czekolady i wyrobów cukierniczych, herbaty, kawy, kakao i przypraw oraz pozostałej żywności łącznie z rybami, skorupiakami i mięczakami, sprzedaż wyrobów tytoniowych, **39** transport drogowy pojazdami uniwersalnymi i specjalistycznymi, wynajmowanie samochodów ciężarowych z kierowcą.

(111) **166031** (220) 2002 03 15 (210) 247823
 (151) 2005 06 03 (441) 2002 09 23
 (732) Przedsiębiorstwo Produkcyjno-Handlowe „Bas Bleu”, Łódź, PL.
 (540) Bas Bleu
 (510), (511) **25** rajtuzy, skarpetki, pończochy, rajstopy, trykoty.

(111) **166032** (220) 2002 03 18 (210) 247838
 (151) 2005 06 06 (441) 2002 09 23
 (732) POL-HUN M. Bielska Spółka Jawna, Koluszki, PL.
 (540) magiczna szyszka
 (510), (511) **03** preparaty do czyszczenia, mydła dezynfekujące, mydła dezodorujące, kosmetyki, toaletowe środki sanitarne, **05** dezodoranty inne niż do użytku osobistego, środki do odświeżania powietrza.

(111) **166033** (220) 2002 03 18 (210) 247888
 (151) 2005 06 06 (441) 2002 09 23
 (732) „IP SYSTEM CONTROL” Spółka z o.o., Poznań, PL.
 (540) GEFIX
 (510), (511) **11** systemy, urządzenia i elementy do klimatyzacji, pneumatyczny schładzalnik powietrza.

(111) **166034** (220) 2002 03 18 (210) 247889
 (151) 2005 06 06 (441) 2002 09 23
 (732) „IP SYSTEM CONTROL” Spółka z o.o., Poznań, PL.
 (540) ACTIMAX

(510), (511) **09** systemy, urządzenia i elementy automatyki przemysłowej, przekształtniki, przekaźniki, przetwornice, przetwornice częstotliwości, regulatory.

(111) **166035** (220) 2002 04 12 (210) 249126
 (151) 2005 06 15 (441) 2002 10 21
 (732) „BARTEX” - BARTOL Spółka Jawna, Paproć, PL.
 (540)



Kolory znaku: czarny, złoty, biały

(531) 5.3, 5.7, 11.3, 27.5, 29.1

(510), (511) **29** owoce i warzywa konserwowane, suszone, gotowane, **32** napoje bezalkoholowe, **33** napoje alkoholowe.

(111) **166036** (220) 2002 04 15 (210) 249215
 (151) 2005 06 23 (441) 2002 10 21
 (732) Jurand Browary Warmińsko-Mazurskie Spółka z o.o., Olsztyn, PL.
 (540) Jurand Premium
 (510), (511) **32** piwo, napoje na bazie piwa, napoje bezalkoholowe.

(111) **166037** (220) 2002 05 29 (210) 251001
 (151) 2005 06 14 (441) 2002 12 02
 (732) GRACE FOODS LIMITED OF CEDAR HOUSE, Hamilton HM 12, BM.
 (540)



(531) 1.3, 9.1, 27.5

(510), (511) **32** ekstrakty i esencje do wytwarzania napojów bezalkoholowych, soki owocowe i warzywne.

(111) **166038** (220) 2002 06 13 (210) 251564
 (151) 2005 07 07 (441) 2002 12 16
 (732) „LESTAR” Spółka z ograniczoną odpowiedzialnością, Opacz, PL.
 (540) power master high

(510), (511) **09** urządzenia elektryczne, w tym: elektryczne dzwonki (ostrzegające), dzwonki alarmowe, dzwonki do drzwi, dzwonki sygnalizacyjne, kable elektryczne, ograniczniki elektryczne, przewody elektryczne, obwody drukowane, zaciski przewodów, aparaty elektryczne w tym: miniaturowe gniazda bezpiecznikowe, bezpieczniki elektryczne, przekaźniki elektryczne, wtyczki, gniazda elektryczne, przełączniki elektryczne, w tym: łączniki klawiszowe do wbudowania, przyciski do dzwonek, elektryczne puszki przełącznikowe, rozgałęziowe, elektryczne regulatory światła, styki elektryczne, styki elektryczne z metali szlachetnych, sygnalizatory elektryczne, elektryczne tablice rozdzielcze, elektryczne przedłużacze przenośne, przedłużacze mocowane na stałe, przedłużacze elektryczne z zabezpieczeniem przeciwnapięciowym linii zasilających, przedłużacze elektryczne z filtrem przeciwzakłóceniom linii zasilającej, przedłużacze elektryczne z zabezpieczeniem linii telefonicznych, wyłączniki elektryczne, elektryczne bloki przeciwzakłóceniu, filtry przeciwzakłóceniu-

we, bloki ochronne linii telefonicznej, urządzenia bezprzewodowego zasilania energią elektryczną, **35** świadczenie usług polegających na zgrupowaniu na rzecz osób trzecich różnych towarów, pozwalające nabywcy wygodnie je oglądać i kupować w sklepie z artykułami elektrycznymi, prowadzenie przedstawicielstw handlowych i usługowych podmiotów zagranicznych w kraju, import towarów na potrzeby handlowe własnej sieci sklepów, import towarów na potrzeby usługowe firmy.

(111) **166039** (220) 2002 06 13 (210) 251565
 (151) 2005 07 07 (441) 2002 12 16
 (732) „LESTAR” Spółka z ograniczoną odpowiedzialnością, Opacz, PL.

(540) power multiprotector

(510), (511) **09** urządzenia elektryczne, w tym: elektryczne dzwonki (ostrzegające), dzwonki alarmowe, dzwonki do drzwi, dzwonki sygnalizacyjne, kable elektryczne, ograniczniki elektryczne, przewody elektryczne, obwody drukowane, zaciski przewodów, aparaty elektryczne w tym: miniaturowe gniazda bezpiecznikowe, bezpieczniki elektryczne, przekaźniki elektryczne, wtyczki, gniazda elektryczne, przełączniki elektryczne, w tym: łączniki klawiszowe do wbudowania, przyciski do dzwonek, elektryczne puszki przełącznikowe, rozgałęziowe, elektryczne regulatory światła, styki elektryczne, styki elektryczne z metali szlachetnych, sygnalizatory elektryczne, elektryczne tablice rozdzielcze, elektryczne przedłużacze przenośne, przedłużacze mocowane na stałe, przedłużacze elektryczne z zabezpieczeniem przeciwnapięciowym linii zasilających, przedłużacze elektryczne z filtrem przeciwzakłóceniom linii zasilającej, przedłużacze elektryczne z zabezpieczeniem linii telefonicznych, wyłączniki elektryczne, elektryczne bloki przeciwzakłóceniu, filtry przeciwzakłóceniu, bloki ochronne linii telefonicznej, urządzenia bezprzewodowego zasilania energią elektryczną, **35** świadczenie usług polegających na zgrupowaniu na rzecz osób trzecich różnych towarów, pozwalające nabywcy wygodnie je oglądać i kupować w sklepie z artykułami elektrycznymi, prowadzenie przedstawicielstw handlowych i usługowych podmiotów zagranicznych w kraju, import towarów na potrzeby handlowe własnej sieci sklepów, import towarów na potrzeby usługowe firmy.

(111) **166040** (220) 2002 06 13 (210) 251566
 (151) 2005 07 07 (441) 2002 12 16
 (732) „LESTAR” Spółka z ograniczoną odpowiedzialnością, Opacz, PL.

(540) power master

(510), (511) **09** urządzenia elektryczne, w tym: elektryczne dzwonki (ostrzegające), dzwonki alarmowe, dzwonki do drzwi, dzwonki sygnalizacyjne, kable elektryczne, ograniczniki elektryczne, przewody elektryczne, obwody drukowane, zaciski przewodów, aparaty elektryczne w tym: miniaturowe gniazda bezpiecznikowe, bezpieczniki elektryczne, przekaźniki elektryczne, wtyczki, gniazda elektryczne, przełączniki elektryczne, w tym: łączniki klawiszowe do wbudowania, przyciski do dzwonek, elektryczne puszki przełącznikowe, rozgałęziowe, elektryczne regulatory światła, styki elektryczne, styki elektryczne z metali szlachetnych, sygnalizatory elektryczne, elektryczne tablice rozdzielcze, elektryczne przedłużacze przenośne, przedłużacze mocowane na stałe, przedłużacze elektryczne z zabezpieczeniem przeciwnapięciowym linii zasilających, przedłużacze elektryczne z filtrem przeciwzakłóceniom linii zasilającej, przedłużacze elektryczne z zabezpieczeniem linii telefonicznych, wyłączniki elektryczne, elektryczne bloki przeciwzakłóceniu, filtry przeciwzakłóceniu, bloki ochronne linii telefonicznej, urządzenia bezprzewodowego zasilania energią elektryczną, **35** świadczenie usług polegających na zgrupowaniu na rzecz osób trzecich różnych towarów, pozwalające nabywcy wygodnie je oglądać i kupować w sklepie z artykułami elektrycznymi, prowadzenie przedstawicielstw handlowych i usługowych podmiotów zagranicznych w kraju, import towarów na potrzeby handlowe własnej sieci sklepów, import towarów na potrzeby usługowe firmy.

57

**DECYZJE STWIERDZAJĄCE WYGAŚNIĘCIE
DECYZJI O UDZIELENIU PRAWA OCHRONNEGO**

Poniższe zestawienie zawiera kolejno: numer zgłoszenia znaku towarowego oraz numer i rok wydania Biuletynu Urzędu Patentowego, w którym zgłoszenie zostało ogłoszone.

251973	27/02	271555	08/04
261852	08/04		

58

**WPISY I ZMIANY W REJESTRZE
ZNAKÓW TOWAROWYCH**

(nie uwzględnione w innych samodzielnych ogłoszeniach)

Poniższe zestawienie zawiera kolejno: numer rejestru znaków towarowych, datę wpisu, oznaczenie rubryki, w której dokonano wpisu lub zmiany oraz treść wpisu. Poszczególne rubryki rejestru znaków towarowych zawierają następujące dane:

- rubryka A - nazwisko i imię lub nazwę oraz adres uprawnionego z podaniem nazwy kraju,*
- rubryka B - znak towarowy (wpisany znak towarowy lub jego odbitkę i klasy elementów graficznych - jeżeli znak je zawiera - oraz, jeżeli jest to niezbędne dla identyfikacji znaku, jego rodzaj np. znak przestrzenny, dźwiękowy, a także w przypadku znaków barwnych określenie kolorów),*
- rubryka C - wykaz towarów przyporządkowanych do odpowiednich klas towarowych,*
- rubryka D - prawa ograniczające prawo ochronne,*
- rubryka E - kategorię znaku lub prawa ochronnego (wspólny znak towarowy, wspólny znak towarowy gwarancyjny, wspólne prawo ochronne) oraz regulamin znaku,*
- rubryka F - wnioski i sprzeciwy oraz decyzje wydane w wyniku ich rozpoznania,*
- rubryka G - rejestracja międzynarodowa (adnotacja o rejestracji międzynarodowej na podstawie zgłoszenia lub rejestracji krajowej),*
- rubryka H - datę unieważnienia lub datę i przyczynę wygaśnięcia prawa ochronnego, zastąpienie rejestracji krajowej rejestracją międzynarodową.*

Uwaga: *Publikacji podlegają: zmiana uprawnionego, zmiana nazwy uprawnionego, prawa ograniczające prawo ochronne, zmiana regulaminu znaku wspólnego, sprostowania istotnych pomyłek.*

5007 2005 11 28 A. Wprowadzono zmianę nazwy uprawnionego przez wykreślenie wpisu: Norton Company, Worcester, Stany Zjednoczone Ameryki i dokonanie wpisu: Saint-Gobain Abrasives, Inc., Worcester, Stany Zjednoczone Ameryki.

3345 2005 11 10 B. Wprowadzono zmianę przez wykreślenie całego wykazu towarów i wszystkich klas towarowych i dokonanie wpisu: ciężarówka: klasa 12.

6318 2005 11 23 A. Wprowadzono zmianę uprawnionego przez wykreślenie wpisu: Jean Reusse, Paryż, Francja i dokonanie wpisu: Michelle Denise Fontaine-Lobjeois, Paryż, Francja.

6318 2005 11 23 A. Wprowadzono zmianę uprawnionego przez wykreślenie wpisu: Michelle Denise Fontaine-Lobjeois, Paryż, Francja i dokonanie wpisu: Laboratoire du Gomenol, Paryż, Francja.

10960 2005 11 28 A. Wprowadzono zmianę nazwy uprawnionego przez wykreślenie wpisu: COINTREAU S.A., Saint-Barthelemy d'Anjou, Francja i dokonanie wpisu: COINTREAU, Saint-Barthelemy d'Anjou, Francja.

helemy d'Anjou, Francja i dokonanie wpisu: COINTREAU, Saint-Barthelemy d'Anjou, Francja.

24862 2005 11 16 A. Wprowadzono zmianę nazwy uprawnionego przez wykreślenie wpisu: Beiersdorf-Lechia Spółka Akcyjna, Poznań, Polska i dokonanie wpisu: NIVEA POLSKA S.A., Poznań, Polska.

24962 2005 11 28 A. Wprowadzono zmianę nazwy uprawnionego przez wykreślenie wpisu: Beiersdorf-Lechia Spółka Akcyjna, Poznań, Polska i dokonanie wpisu: NIVEA POLSKA SPÓŁKA AKCYJNA, Poznań, Polska.

30287 2005 11 28 A. Wprowadzono zmianę nazwy uprawnionego przez wykreślenie wpisu: Beiersdorf-Lechia Spółka Akcyjna, Poznań, Polska i dokonanie wpisu: NIVEA POLSKA SPÓŁKA AKCYJNA, Poznań, Polska.

33108 2005 11 16 A. Wprowadzono zmianę uprawnionego przez wykreślenie wpisu: Kanthal AB, Hallstahammar, Szwecja i dokonanie wpisu: Sandvik AB, Sandviken, Szwecja.

33108 2005 11 16 A. Wprowadzono zmianę uprawnionego przez wykreślenie wpisu: Sandvik AB, Sandviken, Szwecja i dokonanie wpisu: Sandvik Intellectual Property HB, Sandviken, Szwecja.

35013 2005 11 28 A. Wprowadzono zmianę nazwy uprawnionego przez wykreślenie wpisu: COINTREAU S.A., Saint Barthelemy d'Anjou, Francja i dokonanie wpisu: COINTREAU, Saint Barthelemy d'Anjou, Francja.

37877 2005 11 28 A. Wprowadzono zmianę uprawnionego przez wykreślenie wpisu: Schott Glas, Mainz, Niemcy i dokonanie wpisu: SCHOTT AG, Mainz, Niemcy.

37888 2005 11 28 A. Wprowadzono zmianę uprawnionego przez wykreślenie wpisu: Schott Glas, Mainz, Niemcy i dokonanie wpisu: SCHOTT AG, Mainz, Niemcy.

37894 2005 11 28 A. Wprowadzono zmianę uprawnionego przez wykreślenie wpisu: Schott Glas, Mainz, Niemcy i dokonanie wpisu: SCHOTT AG, Mainz, Niemcy.

39840 2005 11 28 A. Wprowadzono zmianę nazwy uprawnionego przez wykreślenie wpisu: Beiersdorf-Lechia Spółka Akcyjna, Poznań, Polska i dokonanie wpisu: NIVEA POLSKA SPÓŁKA AKCYJNA, Poznań, Polska.

39855 2005 11 28 A. Wprowadzono zmianę nazwy uprawnionego przez wykreślenie wpisu: Beiersdorf-Lechia Spółka Akcyjna, Poznań, Polska i dokonanie wpisu: NIVEA POLSKA SPÓŁKA AKCYJNA, Poznań, Polska.

39856 2005 11 28 A. Wprowadzono zmianę nazwy uprawnionego przez wykreślenie wpisu: Beiersdorf-Lechia Spółka Akcyjna, Poznań, Polska i dokonanie wpisu: NIVEA POLSKA SPÓŁKA AKCYJNA, Poznań, Polska.

39906 2005 11 28 D. Dokonano wpisu: W dniu 31 grudnia 2004 r. zawarto umowę licencyjną niewyłączną i pełną na używanie znaku towarowego R-39906 na czas nieokreślony przez Warszawskie Zakłady Farmaceutyczne POLFA S.A., Warszawa, Polska.

41434 2005 11 28 A. Wprowadzono zmianę nazwy uprawnionego przez wykreślenie wpisu: Beiersdorf-Lechia Spółka Akcyjna, Poznań, Polska i dokonanie wpisu: NIVEA POLSKA SPÓŁKA AKCYJNA, Poznań, Polska.

41435 2005 11 28 A. Wprowadzono zmianę nazwy uprawnionego przez wykreślenie wpisu: Beiersdorf-Lechia Spółka Akcyjna, Poznań, Polska i dokonanie wpisu: NIVEA POLSKA SPÓŁKA AKCYJNA, Poznań, Polska.

41470 2005 11 28 A. Wprowadzono zmianę nazwy uprawnionego przez wykreślenie wpisu: Beiersdorf-Lechia Spółka Akcyjna, Poznań, Polska i dokonanie wpisu: NIVEA POLSKA SPÓŁKA AKCYJNA, Poznań, Polska.

41627 2005 11 28 A. Wprowadzono zmianę nazwy uprawnionego przez wykreślenie wpisu: Beiersdorf-Lechia Spółka Akcyjna, Poznań, Polska i dokonanie wpisu: NIVEA POLSKA SPÓŁKA AKCYJNA, Poznań, Polska.

41648 2005 11 28 A. Wprowadzono zmianę nazwy uprawnionego przez wykreślenie wpisu: Beiersdorf-Lechia Spółka Akcyjna, Poznań, Polska i dokonanie wpisu: NIVEA POLSKA SPÓŁKA AKCYJNA, Poznań, Polska.

42348 2005 11 28 A. Wprowadzono zmianę nazwy uprawnionego przez wykreślenie wpisu: Beiersdorf-Lechia Spółka Akcyjna, Poznań, Polska i dokonanie wpisu: NIVEA POLSKA SPÓŁKA AKCYJNA, Poznań, Polska.

43084 2005 11 23 A. Wprowadzono zmianę siedziby uprawnionego przez wykreślenie wpisu: Diageo North America, Inc., Stamford, Stany Zjednoczone Ameryki i dokonanie wpisu: Diageo North America, Inc., Norwalk, Stany Zjednoczone Ameryki.

43125 2005 11 17 A. Wprowadzono zmianę uprawnionego przez wykreślenie wpisu: Shell International Petroleum Company Limited, Londyn, Wielka Brytania i dokonanie wpisu: SHELL BRANDS INTERNATIONAL AG, Baar, Szwajcaria.

43144 2005 11 17 A. Wprowadzono zmianę uprawnionego przez wykreślenie wpisu: Shell International Petroleum Company Limited, Londyn, Wielka Brytania i dokonanie wpisu: SHELL BRANDS INTERNATIONAL AG, Baar, Szwajcaria.

43450 2005 11 28 A. Wprowadzono zmianę nazwy uprawnionego przez wykreślenie wpisu: Beiersdorf-Lechia Spółka Akcyjna, Poznań, Polska i dokonanie wpisu: NIVEA POLSKA SPÓŁKA AKCYJNA, Poznań, Polska.

44607 2005 11 17 A. Wprowadzono zmianę uprawnionego przez wykreślenie wpisu: Shell International Petroleum Company Limited, Londyn, Wielka Brytania i dokonanie wpisu: SHELL BRANDS INTERNATIONAL AG, Baar, Szwajcaria.

45481 2005 11 17 A. Wprowadzono zmianę uprawnionego przez wykreślenie wpisu: Shell International Petroleum Company Limited, Londyn, Wielka Brytania i dokonanie wpisu: SHELL BRANDS INTERNATIONAL AG, Baar, Szwajcaria.

45536 2005 11 28 A. Wprowadzono zmianę nazwy uprawnionego przez wykreślenie wpisu: COINTREAU S.A., Saint Barthelemy D'Anjou, Francja i dokonanie wpisu: COINTREAU, Saint Barthelemy D'Anjou, Francja.

45640 2005 11 23 A. Wprowadzono korektę siedziby uprawnionego przez wykreślenie wpisu: Dole Food Company, Inc., Vestlake Village, Stany Zjednoczone Ameryki i dokonanie wpisu: Dole Food Company, Inc., Westlake Village, Stany Zjednoczone Ameryki.

45721 2005 11 28 A. Wprowadzono zmianę nazwy uprawnionego przez wykreślenie wpisu: Beiersdorf-Lechia Spółka Akcyjna, Poznań, Polska i dokonanie wpisu: NIVEA POLSKA SPÓŁKA AKCYJNA, Poznań, Polska.

45759 2005 11 28 A. Wprowadzono zmianę nazwy uprawnionego przez wykreślenie wpisu: SANOFI – SYNTHELABO, Paryż, Francja i dokonanie wpisu: SANOFI – AVENTIS, Paryż, Francja.

46161 2005 11 28 A. Wprowadzono zmianę nazwy uprawnionego przez wykreślenie wpisu: Sanofi – Synthelabo, Paryż, Francja i dokonanie wpisu: SANOFI – AVENTIS, Paryż, Francja.

47176 2005 11 17 A. Wprowadzono zmianę uprawnionego przez wykreślenie wpisu: Shell International Petroleum Company Limited, Londyn, Wielka Brytania i dokonanie wpisu: SHELL BRANDS INTERNATIONAL AG, Baar, Szwajcaria.

47461 2005 11 28 A. Wprowadzono zmianę nazwy uprawnionego przez wykreślenie wpisu: SANOFI – SYNTHELABO, Paryż, Francja i dokonanie wpisu: SANOFI – AVENTIS, Paryż, Francja.

47610 2005 11 28 A. Wprowadzono zmianę nazwy uprawnionego przez wykreślenie wpisu: Sanofi-Synthelabo, Paryż, Francja i dokonanie wpisu: SANOFI – AVENTIS, Paryż, Francja.

47612 2005 11 28 A. Wprowadzono zmianę nazwy uprawnionego przez wykreślenie wpisu: Sanofi-Synthelabo, Paryż, Francja i dokonanie wpisu: SANOFI – AVENTIS, Paryż, Francja.

48010 2005 11 28 A. Wprowadzono zmianę nazwy uprawnionego przez wykreślenie wpisu: SANOFI – SYNTHELABO, Paryż, Francja i dokonanie wpisu: SANOFI – AVENTIS, Paryż, Francja.

49634 2005 11 17 A. Wprowadzono zmianę uprawnionego przez wykreślenie wpisu: Shell International Petroleum Company Limited, Londyn, Wielka Brytania i dokonanie wpisu: SHELL BRANDS INTERNATIONAL AG, Baar, Szwajcaria.

51411 2005 11 16 A. Wprowadzono zmianę uprawnionego przez wykreślenie wpisu: Carrera Optyl Marketing Gesellschaft mbH, Traun, Austria i dokonanie wpisu: SAFILO SPA, Pieve di Cadore, Włochy.

51678 2005 11 16 A. Wprowadzono zmianę uprawnionego przez wykreślenie wpisu: Kanthal AB, Hallstahammar, Szwecja i dokonanie wpisu: Sandvik AB, Sandviken, Szwecja.

51678 2005 11 16 A. Wprowadzono zmianę uprawnionego przez wykreślenie wpisu: Sandvik AB, Sandviken, Szwecja i dokonanie wpisu: Sandvik Intellectual Property HB, Sandviken, Szwecja.

53025 2005 11 28 A. Wprowadzono zmianę nazwy uprawnionego przez wykreślenie wpisu: SANOFI – SYNTHELABO, Paryż, Francja i dokonanie wpisu: SANOFI – AVENTIS, Paryż, Francja.

53515 2005 11 03 A. Wprowadzono zmianę nazwy i siedziby uprawnionego przez wykreślenie wpisu: Texaco International Trader, Inc, White Plains, Nowy Jork, Stany Zjednoczone Ameryki i dokonanie wpisu: CHEVRONTEXACO GLOBAL ENERGY INC., San Francisco, Stany Zjednoczone Ameryki.

53515 2005 11 03 A. Wprowadzono zmianę siedziby uprawnionego przez wykreślenie wpisu: CHEVRONTEXACO GLOBAL ENERGY INC., San Francisco, Stany Zjednoczone Ameryki i dokonanie wpisu: CHEVRONTEXACO GLOBAL ENERGY INC., San Ramon, Stany Zjednoczone Ameryki.

53575 2005 11 18 A. Wprowadzono zmianę nazwy uprawnionego przez wykreślenie wpisu: Procter & Gamble GmbH, Schwalbach am Taunus, Niemcy i dokonanie wpisu: Procter & Gamble Holding GmbH, Schwalbach am Taunus, Niemcy.

53575 2005 11 18 A. Wprowadzono zmianę uprawnionego przez wykreślenie wpisu: Procter & Gamble Holding GmbH, Schwalbach am Taunus, Niemcy i dokonanie wpisu: Sitrag Trading S.A., Luksemburg, Luksemburg.

53808 2005 11 28 A. Wprowadzono zmianę nazwy uprawnionego przez wykreślenie wpisu: SANOFI – SYNTHELABO, Paryż, Francja i dokonanie wpisu: SANOFI – AVENTIS, Paryż, Francja.

54430 2005 11 17 A. Wprowadzono zmianę uprawnionego przez wykreślenie wpisu: Shell International Petroleum Company Limited, Londyn, Wielka Brytania i dokonanie wpisu: SHELL BRANDS INTERNATIONAL AG, Baar, Szwajcaria.

54462 2005 11 28 A. Wprowadzono zmianę nazwy uprawnionego przez wykreślenie wpisu: SANOFI – SYNTHELABO, Paryż, Francja i dokonanie wpisu: SANOFI – AVENTIS, Paryż, Francja.

54572 2005 11 28 A. Wprowadzono zmianę nazwy uprawnionego przez wykreślenie wpisu: Beiersdorf-Lechia Spółka Akcyjna, Poznań, Polska i dokonanie wpisu: NIVEA POLSKA SPÓŁKA AKCYJNA, Poznań, Polska.

55087 2005 11 03 A. Wprowadzono zmianę nazwy i siedziby uprawnionego przez wykreślenie wpisu: Texaco International Trader, Inc, White Plains, Nowy Jork, Stany Zjednoczone Ameryki i dokonanie wpisu: CHEVRONTEXACO GLOBAL ENERGY INC., San Francisco, Stany Zjednoczone Ameryki.

55087 2005 11 03 A. Wprowadzono zmianę siedziby uprawnionego przez wykreślenie wpisu: CHEVRONTEXACO GLOBAL ENERGY INC., San Francisco, Stany Zjednoczone Ameryki i dokonanie wpisu: CHEVRONTEXACO GLOBAL ENERGY INC., San Ramon, Stany Zjednoczone Ameryki.

55089 2005 11 03 A. Wprowadzono zmianę nazwy i siedziby uprawnionego przez wykreślenie wpisu: Texaco International Trader, Inc, White Plains, Nowy Jork, Stany Zjednoczone Ameryki i dokonanie wpisu: CHEVRONTEXACO GLOBAL ENERGY INC., San Francisco, Stany Zjednoczone Ameryki.

55089 2005 11 03 A. Wprowadzono zmianę siedziby uprawnionego przez wykreślenie wpisu: CHEVRONTEXACO GLOBAL ENERGY INC., San Francisco, Stany Zjednoczone Ameryki i dokonanie wpisu: CHEVRONTEXACO GLOBAL ENERGY INC., San Ramon, Stany Zjednoczone Ameryki.

55090 2005 11 03 A. Wprowadzono zmianę nazwy i siedziby uprawnionego przez wykreślenie wpisu: Texaco International Trader, Inc, White Plains, Nowy Jork, Stany Zjednoczone Ameryki i dokonanie wpisu: CHEVRONTEXACO GLOBAL ENERGY INC., San Francisco, Stany Zjednoczone Ameryki.

55090 2005 11 03 A. Wprowadzono zmianę siedziby uprawnionego przez wykreślenie wpisu: CHEVRONTEXACO GLOBAL ENERGY INC., San Francisco, Stany Zjednoczone Ameryki i dokonanie wpisu: CHEVRONTEXACO GLOBAL ENERGY INC., San Ramon, Stany Zjednoczone Ameryki.

55092 2005 11 03 A. Wprowadzono zmianę nazwy i siedziby uprawnionego przez wykreślenie wpisu: Texaco International Trader, Inc, White Plains, Nowy Jork, Stany Zjednoczone Ameryki i dokonanie wpisu: CHEVRONTEXACO GLOBAL ENERGY INC., San Francisco, Stany Zjednoczone Ameryki.

55092 2005 11 03 A. Wprowadzono zmianę siedziby uprawnionego przez wykreślenie wpisu: CHEVRONTEXACO GLOBAL ENERGY INC., San Francisco, Stany Zjednoczone Ameryki i dokonanie wpisu: CHEVRONTEXACO GLOBAL ENERGY INC., San Ramon, Stany Zjednoczone Ameryki.

55094 2005 11 03 A. Wprowadzono zmianę nazwy i siedziby uprawnionego przez wykreślenie wpisu: Texaco International Trader, Inc, White Plains, Nowy Jork, Stany Zjednoczone Ameryki i dokonanie wpisu: CHEVRONTEXACO GLOBAL ENERGY INC., San Francisco, Stany Zjednoczone Ameryki.

55094 2005 11 03 A. Wprowadzono zmianę siedziby uprawnionego przez wykreślenie wpisu: CHEVRONTEXACO GLOBAL ENERGY INC., San Francisco, Stany Zjednoczone Ameryki i dokonanie wpisu: CHEVRONTEXACO GLOBAL ENERGY INC., San Ramon, Stany Zjednoczone Ameryki.

55182 2005 11 16 A. Wprowadzono zmianę uprawnionego przez wykreślenie wpisu: Kanthal AB, Hallstahammar, Szwecja i dokonanie wpisu: Sandvik AB, Sandviken, Szwecja.

55182 2005 11 16 A. Wprowadzono zmianę uprawnionego przez wykreślenie wpisu: Sandvik AB, Sandviken, Szwecja i dokonanie wpisu: Sandvik Intellectual Property HB, Sandviken, Szwecja.

55190 2005 11 17 A. Wprowadzono zmianę uprawnionego przez wykreślenie wpisu: Shell International Petroleum Company Limited, Londyn, Wielka Brytania i dokonanie wpisu: SHELL BRANDS INTERNATIONAL AG, Baar, Szwajcaria.

55466 2005 11 28 A. Wprowadzono zmianę nazwy uprawnionego przez wykreślenie wpisu: Beiersdorf-Lechia Spółka Akcyjna, Poznań, Polska i dokonanie wpisu: NIVEA POLSKA SPÓŁKA AKCYJNA, Poznań, Polska.

55501 2005 11 28 A. Wprowadzono zmianę nazwy uprawnionego przez wykreślenie wpisu: SANOFI – SYNTHELABO, Paryż, Francja i dokonanie wpisu: SANOFI – AVENTIS, Paryż, Francja.

56138 2005 11 28 A. Wprowadzono zmianę nazwy uprawnionego przez wykreślenie wpisu: SANOFI – SYNTHELABO, Paryż, Francja i dokonanie wpisu: SANOFI – AVENTIS, Paryż, Francja.

56443 2005 11 04 A. Wprowadzono zmianę nazwy uprawnionego przez wykreślenie wpisu: LEK, tovarna farmacevtskih in kemičnih izdelkov, d.d., Lublana, Słowenia i dokonanie wpisu: LEK farmacevtska družba d.d., Lublana, Słowenia.

56444 2005 11 04 A. Wprowadzono zmianę nazwy uprawnionego przez wykreślenie wpisu: LEK, tovarna farmacevtskih in kemičnih izdelkov, d.d., Lublana, Słowenia i dokonanie wpisu: LEK farmacevtska družba d.d., Lublana, Słowenia.

56940 2005 11 28 A. Wprowadzono zmianę nazwy uprawnionego przez wykreślenie wpisu: Beiersdorf-Lechia Spółka Akcyjna, Poznań, Polska i dokonanie wpisu: NIVEA POLSKA SPÓŁKA AKCYJNA, Poznań, Polska.

57040 2005 11 28 A. Wprowadzono zmianę nazwy uprawnionego przez wykreślenie wpisu: SANOFI – SYNTHELABO, Paryż, Francja i dokonanie wpisu: SANOFI – AVENTIS, Paryż, Francja.

57074 2005 11 28 A. Wprowadzono zmianę nazwy uprawnionego przez wykreślenie wpisu: Beiersdorf-Lechia Spółka Akcyjna, Poznań, Polska i dokonanie wpisu: NIVEA POLSKA SPÓŁKA AKCYJNA, Poznań, Polska.

57130 2005 11 28 A. Wprowadzono zmianę nazwy uprawnionego przez wykreślenie wpisu: Beiersdorf-Lechia Spółka Akcyjna, Poznań, Polska i dokonanie wpisu: NIVEA POLSKA SPÓŁKA AKCYJNA, Poznań, Polska.

57132 2005 11 28 A. Wprowadzono zmianę nazwy uprawnionego przez wykreślenie wpisu: Beiersdorf-Lechia Spółka Akcyjna, Poznań, Polska i dokonanie wpisu: NIVEA POLSKA SPÓŁKA AKCYJNA, Poznań, Polska.

57248 2005 11 28 A. Wprowadzono zmianę nazwy uprawnionego przez wykreślenie wpisu: Beiersdorf-Lechia Spółka Akcyjna, Poznań, Polska i dokonanie wpisu: NIVEA POLSKA SPÓŁKA AKCYJNA, Poznań, Polska.

58963 2005 11 15 A. Wprowadzono zmianę uprawnionego przez wykreślenie wpisu: Fabryka Kosmetyków „Pollena Malwa” Spółka z o.o., Świętochłowice, Polska i dokonanie wpisu: Dr. Mielimonka GLOBAL GROUP Sp. z o.o., Radom, Polska.

59002 2005 11 07 A. Wprowadzono zmianę nazwy uprawnionego przez wykreślenie wpisu: Legrand FAEL Spółka z o.o., Ząbkowice Śląskie, Polska i dokonanie wpisu: Legand Polska Spółka z o.o., Ząbkowice Śląskie, Polska.

59286 2005 11 15 A. Wprowadzono zmianę uprawnionego przez wykreślenie wpisu: Fabryka Kosmetyków „Pollena Malwa” Spółka z o.o., Świętochłowice, Polska i dokonanie wpisu: Dr. Mielimonka GLOBAL GROUP Sp. z o.o., Radom, Polska.

59623 2005 11 28 A. Wprowadzono zmianę nazwy uprawnionego przez wykreślenie wpisu: SANOFI – SYNTHELABO, Paryż, Francja i dokonanie wpisu: SANOFI – AVENTIS, Paryż, Francja.

59696 2005 11 15 A. Wprowadzono zmianę uprawnionego przez wykreślenie wpisu: Fabryka Kosmetyków „Pollena Malwa” Spółka z o.o., Świętochłowice, Polska i dokonanie wpisu: Dr. Mielimonka GLOBAL GROUP Sp. z o.o., Radom, Polska.

59869 2005 11 15 A. Wprowadzono zmianę uprawnionego przez wykreślenie wpisu: Fabryka Kosmetyków „Pollena Malwa” Spółka z o.o., Świętochłowice, Polska i dokonanie wpisu: Dr. Mielimonka GLOBAL GROUP Sp. z o.o., Radom, Polska.

59973 2005 11 28 A. Wprowadzono zmianę nazwy uprawnionego przez wykreślenie wpisu: SANOFI – SYNTHELABO, Paryż, Francja i dokonanie wpisu: SANOFI – AVENTIS, Paryż, Francja.

60498 2005 11 04 D. Dokonano wpisu: W dniu 7 lutego 2005 r. zawarto umowę licencyjną niewyłączną na używanie znaku towarowego GOLD BOND przez firmę GALLAHER Polska Sp. z o.o., ul. Targowa 9, 99-200 Poddebice, Polska.

60562 2005 11 28 A. Wprowadzono zmianę nazwy uprawnionego przez wykreślenie wpisu: Beiersdorf-Lechia Spółka Akcyjna, Poznań, Polska i dokonanie wpisu: NIVEA POLSKA SPÓŁKA AKCYJNA, Poznań, Polska.

61066 2005 11 10 A. Wprowadzono zmianę nazwy uprawnionego przez wykreślenie wpisu: Procter & Gamble GmbH, Schwalbach am Taunus, Niemcy i dokonanie wpisu: Procter & Gamble Holding GmbH, Schwalbach am Taunus, Niemcy.

61066 2005 11 10 A. Wprowadzono zmianę uprawnionego przez wykreślenie wpisu: Procter & Gamble Holding GmbH, Schwalbach am Taunus, Niemcy i dokonanie wpisu: Sitrag Trading S.A., Luksemburg, Luksemburg.

61207 2005 11 03 A. Wprowadzono zmianę nazwy uprawnionego przez wykreślenie wpisu: Brasseries Kronenbourg, Sztrasburg, Francja i dokonanie wpisu: KRO BEER BRANDS, Sztrasburg, Francja.

61207 2005 11 03 A. Wprowadzono zmianę uprawnionego przez wykreślenie wpisu: KRO BEER BRANDS, Sztrasburg, Francja i dokonanie wpisu: SOBEST, Sztrasburg, Francja.

61207 2005 11 03 A. Wprowadzono zmianę nazwy uprawnionego przez wykreślenie wpisu: SOBEST, Sztrasburg, Francja i dokonanie wpisu: KRO BEER BRANDS, Sztrasburg, Francja.

61207 2005 11 03 A. Wprowadzono zmianę nazwy uprawnionego przez wykreślenie wpisu: KRO BEER BRANDS, Sztrasburg, Francja i dokonanie wpisu: BRASSERIES KRONENBOURG, Sztrasburg, Francja.

61377 2005 11 04 A. Wprowadzono zmianę nazwy uprawnionego przez wykreślenie wpisu: BIOGAL Gyógyszergyár Részvénytársaság, Debreczyn, Węgry i dokonanie wpisu: TEVA Gyógyszergyár Részvénytársaság, Debreczyn, Węgry.

61457 2005 11 04 A. Wprowadzono zmianę nazwy uprawnionego przez wykreślenie wpisu: CHATEAU DE COGNAC S.A.,

Cognac, Francja i dokonanie wpisu: CHATEAU DE COGNAC, Cognac, Francja.

61683 2005 11 28 A. Wprowadzono zmianę nazwy uprawnionego przez wykreślenie wpisu: COINTREAU S.A., Saint Barthelemy d’Anjou, Francja i dokonanie wpisu: COINTREAU, Saint Barthelemy d’Anjou, Francja.

62026 2005 11 28 A. Wprowadzono zmianę nazwy uprawnionego przez wykreślenie wpisu: SANOFI – SYNTHELABO, Paryż, Francja i dokonanie wpisu: SANOFI – AVENTIS, Paryż, Francja.

62357 2005 11 28 A. Wprowadzono zmianę nazwy uprawnionego przez wykreślenie wpisu: Beiersdorf-Lechia Spółka Akcyjna, Poznań, Polska i dokonanie wpisu: NIVEA POLSKA SPÓŁKA AKCYJNA, Poznań, Polska.

62358 2005 11 28 A. Wprowadzono zmianę nazwy uprawnionego przez wykreślenie wpisu: Beiersdorf-Lechia Spółka Akcyjna, Poznań, Polska i dokonanie wpisu: NIVEA POLSKA SPÓŁKA AKCYJNA, Poznań, Polska.

62822 2005 11 28 A. Wprowadzono zmianę nazwy uprawnionego przez wykreślenie wpisu: Beiersdorf-Lechia Spółka Akcyjna, Poznań, Polska i dokonanie wpisu: NIVEA POLSKA SPÓŁKA AKCYJNA, Poznań, Polska.

62839 2005 11 23 A. Wprowadzono zmianę uprawnionego przez wykreślenie wpisu: MBT Holding AG, Zurich, Szwajcaria i dokonanie wpisu: Construction Research & Technology GmbH, Trostberg, Niemcy.

63343 2005 11 28 A. Wprowadzono zmianę nazwy uprawnionego przez wykreślenie wpisu: Beiersdorf-Lechia Spółka Akcyjna, Poznań, Polska i dokonanie wpisu: NIVEA POLSKA SPÓŁKA AKCYJNA, Poznań, Polska.

63922 2005 11 23 A. Wprowadzono zmianę uprawnionego przez wykreślenie wpisu: MBT Holding AG, Zurich, Szwajcaria i dokonanie wpisu: Construction Research & Technology GmbH, Trostberg, Niemcy.

64326 2005 11 15 A. Wprowadzono zmianę uprawnionego przez wykreślenie wpisu: Fabryka Kosmetyków „Pollena Malwa” Spółka z o.o., Świętochłowice, Polska i dokonanie wpisu: Dr. Mielimonka GLOBAL GROUP Sp. z o.o., Radom, Polska.

64491 2005 11 03 A. Wprowadzono zmianę nazwy i siedziby uprawnionego przez wykreślenie wpisu: Texaco International Trader, Inc, White Plains, Nowy Jork, Stany Zjednoczone Ameryki i dokonanie wpisu: CHEVRONTEXACO GLOBAL ENERGY INC., San Francisco, Stany Zjednoczone Ameryki.

64491 2005 11 03 A. Wprowadzono zmianę siedziby uprawnionego przez wykreślenie wpisu: CHEVRONTEXACO GLOBAL ENERGY INC., San Francisco, Stany Zjednoczone Ameryki i dokonanie wpisu: CHEVRONTEXACO GLOBAL ENERGY INC., San Ramon, Stany Zjednoczone Ameryki.

64493 2005 11 03 A. Wprowadzono zmianę nazwy i siedziby uprawnionego przez wykreślenie wpisu: Texaco International Trader, Inc, White Plains, Nowy Jork, Stany Zjednoczone Ameryki i dokonanie wpisu: CHEVRONTEXACO GLOBAL ENERGY INC., San Francisco, Stany Zjednoczone Ameryki.

64493 2005 11 03 A. Wprowadzono zmianę siedziby uprawnionego przez wykreślenie wpisu: CHEVRONTEXACO GLOBAL ENERGY INC., San Francisco, Stany Zjednoczone Ameryki i dokonanie wpisu: CHEVRONTEXACO GLOBAL ENERGY INC., San Ramon, Stany Zjednoczone Ameryki.

64494 2005 11 03 A. Wprowadzono zmianę nazwy i siedziby uprawnionego przez wykreślenie wpisu: Texaco International Trader, Inc, White Plains, Nowy Jork, Stany Zjednoczone Ameryki

i dokonanie wpisu: CHEVRONTEXACO GLOBAL ENERGY INC., San Francisco, Stany Zjednoczone Ameryki.

64494 2005 11 03 A. Wprowadzono zmianę siedziby uprawnionego przez wykreślenie wpisu: CHEVRONTEXACO GLOBAL ENERGY INC., San Francisco, Stany Zjednoczone Ameryki i dokonanie wpisu: CHEVRONTEXACO GLOBAL ENERGY INC., San Ramon, Stany Zjednoczone Ameryki.

64495 2005 11 03 A. Wprowadzono zmianę nazwy i siedziby uprawnionego przez wykreślenie wpisu: Texaco International Trader, Inc, White Plains, Nowy Jork, Stany Zjednoczone Ameryki i dokonanie wpisu: CHEVRONTEXACO GLOBAL ENERGY INC., San Francisco, Stany Zjednoczone Ameryki.

64495 2005 11 03 A. Wprowadzono zmianę siedziby uprawnionego przez wykreślenie wpisu: CHEVRONTEXACO GLOBAL ENERGY INC., San Francisco, Stany Zjednoczone Ameryki i dokonanie wpisu: CHEVRONTEXACO GLOBAL ENERGY INC., San Ramon, Stany Zjednoczone Ameryki.

64626 2005 11 29 A. Wprowadzono zmianę uprawnionego przez wykreślenie wpisu: Zakład Innowacyjno-Wdrożeniowy „Holduct” Zygmunt Hołoga, Pszczyna, Polska i dokonanie wpisu: Zakład Innowacyjno-Wdrożeniowy HOLDUCT – ZH Sp. z o.o., Pszczyna, Polska.

64626 2005 11 29 D. Wykreślono wpis: W dniu 15.02.1998 r. zawarto umowę licencyjną na używanie znaku towarowego graficznego z napisem „HOLDUCT” przez Zakład Innowacyjno-Wdrożeniowy HOLDUCT – ZH Sp. z o.o., Pszczyna, Polska.

65403 2005 11 09 A. Wprowadzono zmianę nazwy uprawnionego przez wykreślenie wpisu: Coöperatieve Verkoop-en Productievereniging van Aardappelmeel en Derivaten „AVEBE” B.A., Veendam, Holandia i dokonanie wpisu: Coöperatie AVEBE U.A., Veendam, Holandia.

65957 2005 11 17 A,D. Wprowadzono zmianę przez wykreślenie wpisu: A) Fabryka Pierścieni Tłokowych „Prima”, Łódź, Polska i dokonanie wpisu: A) Skarb Państwa reprezentowany przez Wojewodę Łódzkiego, Polska D) Fabryka Pierścieni Tłokowych „PRIMA” Spółka Akcyjna w Łodzi, Łódź, Polska.

65957 2005 11 17 A,D. Wprowadzono zmianę przez wykreślenie wpisu: A) Skarb Państwa reprezentowany przez Wojewodę Łódzkiego, Polska D) Fabryka Pierścieni Tłokowych „PRIMA” Spółka Akcyjna w Łodzi, Łódź, Polska i dokonanie wpisu: A) Fabryka Pierścieni Tłokowych „Prima”, Łódź, Polska.

66839 2005 11 03 A. Wprowadzono zmianę nazwy i siedziby uprawnionego przez wykreślenie wpisu: Texaco International Trader, Inc, White Plains, Nowy Jork, Stany Zjednoczone Ameryki i dokonanie wpisu: CHEVRONTEXACO GLOBAL ENERGY INC., San Francisco, Stany Zjednoczone Ameryki.

66839 2005 11 03 A. Wprowadzono zmianę siedziby uprawnionego przez wykreślenie wpisu: CHEVRONTEXACO GLOBAL ENERGY INC., San Francisco, Stany Zjednoczone Ameryki i dokonanie wpisu: CHEVRONTEXACO GLOBAL ENERGY INC., San Ramon, Stany Zjednoczone Ameryki.

67441 2005 11 17 A. Wprowadzono zmianę uprawnionego przez wykreślenie wpisu: Shell International Petroleum Company Limited, Londyn, Wielka Brytania i dokonanie wpisu: SHELL BRANDS INTERNATIONAL AG, Baar, Szwajcaria.

67571 2005 11 03 A. Wprowadzono zmianę nazwy i siedziby uprawnionego przez wykreślenie wpisu: Texaco International Trader, Inc, White Plains, Nowy Jork, Stany Zjednoczone Ameryki i dokonanie wpisu: CHEVRONTEXACO GLOBAL ENERGY INC., San Francisco, Stany Zjednoczone Ameryki.

67571 2005 11 03 A. Wprowadzono zmianę siedziby uprawnionego przez wykreślenie wpisu: CHEVRONTEXACO GLOBAL ENERGY INC., San Francisco, Stany Zjednoczone Ameryki i dokonanie wpisu: CHEVRONTEXACO GLOBAL ENERGY INC., San Ramon, Stany Zjednoczone Ameryki.

67572 2005 11 03 A. Wprowadzono zmianę nazwy i siedziby uprawnionego przez wykreślenie wpisu: Texaco International Trader, Inc, White Plains, Nowy Jork, Stany Zjednoczone Ameryki i dokonanie wpisu: CHEVRONTEXACO GLOBAL ENERGY INC., San Francisco, Stany Zjednoczone Ameryki.

67572 2005 11 03 A. Wprowadzono zmianę siedziby uprawnionego przez wykreślenie wpisu: CHEVRONTEXACO GLOBAL ENERGY INC., San Francisco, Stany Zjednoczone Ameryki i dokonanie wpisu: CHEVRONTEXACO GLOBAL ENERGY INC., San Ramon, Stany Zjednoczone Ameryki.

67573 2005 11 03 A. Wprowadzono zmianę nazwy i siedziby uprawnionego przez wykreślenie wpisu: Texaco International Trader, Inc, White Plains, Nowy Jork, Stany Zjednoczone Ameryki i dokonanie wpisu: CHEVRONTEXACO GLOBAL ENERGY INC., San Francisco, Stany Zjednoczone Ameryki.

67573 2005 11 03 A. Wprowadzono zmianę siedziby uprawnionego przez wykreślenie wpisu: CHEVRONTEXACO GLOBAL ENERGY INC., San Francisco, Stany Zjednoczone Ameryki i dokonanie wpisu: CHEVRONTEXACO GLOBAL ENERGY INC., San Ramon, Stany Zjednoczone Ameryki.

67574 2005 11 03 A. Wprowadzono zmianę nazwy i siedziby uprawnionego przez wykreślenie wpisu: Texaco International Trader, Inc, White Plains, Nowy Jork, Stany Zjednoczone Ameryki i dokonanie wpisu: CHEVRONTEXACO GLOBAL ENERGY INC., San Francisco, Stany Zjednoczone Ameryki.

67574 2005 11 03 A. Wprowadzono zmianę siedziby uprawnionego przez wykreślenie wpisu: CHEVRONTEXACO GLOBAL ENERGY INC., San Francisco, Stany Zjednoczone Ameryki i dokonanie wpisu: CHEVRONTEXACO GLOBAL ENERGY INC., San Ramon, Stany Zjednoczone Ameryki.

67575 2005 11 03 A. Wprowadzono zmianę nazwy i siedziby uprawnionego przez wykreślenie wpisu: Texaco International Trader, Inc, White Plains, Nowy Jork, Stany Zjednoczone Ameryki i dokonanie wpisu: CHEVRONTEXACO GLOBAL ENERGY INC., San Francisco, Stany Zjednoczone Ameryki.

67575 2005 11 03 A. Wprowadzono zmianę siedziby uprawnionego przez wykreślenie wpisu: CHEVRONTEXACO GLOBAL ENERGY INC., San Francisco, Stany Zjednoczone Ameryki i dokonanie wpisu: CHEVRONTEXACO GLOBAL ENERGY INC., San Ramon, Stany Zjednoczone Ameryki.

67722 2005 11 23 A. Wprowadzono zmianę uprawnionego przez wykreślenie wpisu: Alamo Rent-A-Car Management, LP, Fort Lauderdale, Stany Zjednoczone Ameryki i dokonanie wpisu: ARC-TM, Inc. (Delaware corporation), Fort Lauderdale, Stany Zjednoczone Ameryki.

67722 2005 11 23 A. Wprowadzono zmianę uprawnionego przez wykreślenie wpisu: ARC-TM, Inc. (Delaware corporation), Fort Lauderdale, Stany Zjednoczone Ameryki i dokonanie wpisu: Alamo Rent-A-Car Management, LLC (Delaware limited liability company), Fort Lauderdale, Stany Zjednoczone Ameryki.

67722 2005 11 23 A. Wprowadzono zmianę uprawnionego przez wykreślenie wpisu: Alamo Rent-A-Car Management, LLC (Delaware limited liability company), Fort Lauderdale, Stany Zjednoczone Ameryki i dokonanie wpisu: Vanguard Trademark Holding S.à.r.l., Luksemburg, Luksemburg.

68771 2005 11 03 A. Wprowadzono zmianę nazwy i siedziby uprawnionego przez wykreślenie wpisu: TEXACO INTERNATIO-

NAL TRADER INC., White Plains, Nowy Jork, Stany Zjednoczone Ameryki i dokonanie wpisu: CHEVRONTEXACO GLOBAL ENERGY INC., San Francisco, Stany Zjednoczone Ameryki.

68771 2005 11 03 A. Wprowadzono zmianę siedziby uprawnionego przez wykreślenie wpisu: CHEVRONTEXACO GLOBAL ENERGY INC., San Francisco, Stany Zjednoczone Ameryki i dokonanie wpisu: CHEVRONTEXACO GLOBAL ENERGY INC., San Ramon, Stany Zjednoczone Ameryki.

69390 2005 11 09 A. Wprowadzono zmianę nazwy uprawnionego przez wykreślenie wpisu: Reemtsma Polska S.A., Jankowice, Polska i dokonanie wpisu: IMPERIAL TOBACCO POLSKA SPÓŁKA AKCYJNA, Jankowice, Polska.

69480 2005 11 07 A. Wprowadzono zmianę uprawnionego przez wykreślenie wpisu: Poznańska Giełda Nieruchomości POLMAX s.c. Jerzy Sielicki, Aleksander Sielicki, Poznań, Polska i dokonanie wpisu: Poznańska Giełda Nieruchomości POLMAX Jerzy Sielicki, Poznań, Polska.

69756 2005 11 17 A. Wprowadzono zmianę uprawnionego przez wykreślenie wpisu: Shell International Petroleum Company Limited, Londyn, Wielka Brytania i dokonanie wpisu: SHELL BRANDS INTERNATIONAL AG, Baar, Szwajcaria.

69911 2005 11 03 A. Wprowadzono zmianę uprawnionego przez wykreślenie wpisu: Przedsiębiorstwo Handlowe „Dream” Import-Export, Łódź, Polska i dokonanie wpisu: „Dream” Karol Tomczyk, Zbigniew Pawiński, Małgorzata Bura Spółka Cywilna, Łódź, Polska.

69911 2005 11 03 A. Wprowadzono zmianę nazwy uprawnionego przez wykreślenie wpisu: „Dream” Karol Tomczyk, Zbigniew Pawiński, Małgorzata Bura Spółka Cywilna, Łódź, Polska i dokonanie wpisu: „Dream” Tomczyk, Pawiński, Bura Spółka Jawna, Łódź, Polska.

72245 2005 11 28 A. Wprowadzono zmianę nazwy uprawnionego przez wykreślenie wpisu: Sanofi-Synthelabo, Paryż, Francja i dokonanie wpisu: SANOFI-AVENTIS, Paryż, Francja.

72734 2005 11 03 A. Wprowadzono zmianę nazwy i siedziby uprawnionego przez wykreślenie wpisu: Texaco International Trader, Inc, White Plains, Nowy Jork, Stany Zjednoczone Ameryki i dokonanie wpisu: CHEVRONTEXACO GLOBAL ENERGY INC., San Francisco, Stany Zjednoczone Ameryki.

72734 2005 11 03 A. Wprowadzono zmianę siedziby uprawnionego przez wykreślenie wpisu: CHEVRONTEXACO GLOBAL ENERGY INC., San Francisco, Stany Zjednoczone Ameryki i dokonanie wpisu: CHEVRONTEXACO GLOBAL ENERGY INC., San Ramon, Stany Zjednoczone Ameryki.

72881 2005 11 09 A. Wprowadzono zmianę uprawnionego przez wykreślenie wpisu: Societé des Produits Nestlé S.A., Vevey, Szwajcaria i dokonanie wpisu: PRZEDSIĘBIORSTWO CUKIERNICZE JUTRZENKA SPÓŁKA AKCYJNA, Bydgoszcz, Polska.

72881 2005 11 09 A. Wprowadzono zmianę uprawnionego przez wykreślenie wpisu: PRZEDSIĘBIORSTWO CUKIERNICZE JUTRZENKA SPÓŁKA AKCYJNA, Bydgoszcz, Polska i dokonanie wpisu: JUTRZENKA S.A., Bydgoszcz, Polska.

73005 2005 11 10 A. Wprowadzono zmianę nazwy uprawnionego przez wykreślenie wpisu: American Cyanamid Company, Madison, Stany Zjednoczone Ameryki i dokonanie wpisu: Wyeth Holdings Corporation, Madison, Stany Zjednoczone Ameryki.

73129 2005 11 23 A. Wprowadzono zmianę siedziby uprawnionego przez wykreślenie wpisu: Diageo North America, Inc., Stamford, Stany Zjednoczone Ameryki i dokonanie wpisu: Diageo North America, Inc., Norwalk, Stany Zjednoczone Ameryki.

73130 2005 11 23 A. Wprowadzono zmianę siedziby uprawnionego przez wykreślenie wpisu: Diageo North America, Inc., Stamford, Stany Zjednoczone Ameryki i dokonanie wpisu: Diageo North America, Inc., Norwalk, Stany Zjednoczone Ameryki.

73131 2005 11 23 A. Wprowadzono zmianę siedziby uprawnionego przez wykreślenie wpisu: Diageo North America, Inc., Stamford, Stany Zjednoczone Ameryki i dokonanie wpisu: Diageo North America, Inc., Norwalk, Stany Zjednoczone Ameryki.

75368 2005 11 03 A. Wprowadzono zmianę nazwy i siedziby uprawnionego przez wykreślenie wpisu: TEXACO INTERNATIONAL TRADER INC., White Plains, Nowy Jork, Stany Zjednoczone Ameryki i dokonanie wpisu: CHEVRONTEXACO GLOBAL ENERGY INC., San Francisco, Stany Zjednoczone Ameryki.

75368 2005 11 03 A. Wprowadzono zmianę siedziby uprawnionego przez wykreślenie wpisu: CHEVRONTEXACO GLOBAL ENERGY INC., San Francisco, Stany Zjednoczone Ameryki i dokonanie wpisu: CHEVRONTEXACO GLOBAL ENERGY INC., San Ramon, Stany Zjednoczone Ameryki.

75369 2005 11 03 A. Wprowadzono zmianę nazwy i siedziby uprawnionego przez wykreślenie wpisu: TEXACO INTERNATIONAL TRADER INC., White Plains, Nowy Jork, Stany Zjednoczone Ameryki i dokonanie wpisu: CHEVRONTEXACO GLOBAL ENERGY INC., San Francisco, Stany Zjednoczone Ameryki.

75369 2005 11 03 A. Wprowadzono zmianę siedziby uprawnionego przez wykreślenie wpisu: CHEVRONTEXACO GLOBAL ENERGY INC., San Francisco, Stany Zjednoczone Ameryki i dokonanie wpisu: CHEVRONTEXACO GLOBAL ENERGY INC., San Ramon, Stany Zjednoczone Ameryki.

75370 2005 11 03 A. Wprowadzono zmianę nazwy i siedziby uprawnionego przez wykreślenie wpisu: TEXACO INTERNATIONAL TRADER INC., White Plains, Nowy Jork, Stany Zjednoczone Ameryki i dokonanie wpisu: CHEVRONTEXACO GLOBAL ENERGY INC., San Francisco, Stany Zjednoczone Ameryki.

75370 2005 11 03 A. Wprowadzono zmianę siedziby uprawnionego przez wykreślenie wpisu: CHEVRONTEXACO GLOBAL ENERGY INC., San Francisco, Stany Zjednoczone Ameryki i dokonanie wpisu: CHEVRONTEXACO GLOBAL ENERGY INC., San Ramon, Stany Zjednoczone Ameryki.

76721 2005 11 09 A. Wprowadzono zmianę uprawnionego przez wykreślenie wpisu: Societé des Produits Nestlé S.A., Vevey, Szwajcaria i dokonanie wpisu: PRZEDSIĘBIORSTWO CUKIERNICZE JUTRZENKA SPÓŁKA AKCYJNA, Bydgoszcz, Polska.

76721 2005 11 09 A. Wprowadzono zmianę uprawnionego przez wykreślenie wpisu: PRZEDSIĘBIORSTWO CUKIERNICZE JUTRZENKA SPÓŁKA AKCYJNA, Bydgoszcz, Polska i dokonanie wpisu: JUTRZENKA S.A., Bydgoszcz, Polska.

76829 2005 11 03 A. Wprowadzono zmianę nazwy i siedziby uprawnionego przez wykreślenie wpisu: Texaco International Trader, Inc, White Plains, Nowy Jork, Stany Zjednoczone Ameryki i dokonanie wpisu: CHEVRONTEXACO GLOBAL ENERGY INC., San Francisco, Stany Zjednoczone Ameryki.

76829 2005 11 03 A. Wprowadzono zmianę siedziby uprawnionego przez wykreślenie wpisu: CHEVRONTEXACO GLOBAL ENERGY INC., San Francisco, Stany Zjednoczone Ameryki i dokonanie wpisu: CHEVRONTEXACO GLOBAL ENERGY INC., San Ramon, Stany Zjednoczone Ameryki.

77271 2005 11 09 D. Dokonano wpisu: W dniu 30 maja 2005 r. zawarto umowę licencyjną niewyłączną, pełną na używanie znaku towarowego R-77271 na czas nieokreślony przez ONKEN POLSKA Sp. z o.o., Maków Podhalański, Polska.

77297 2005 11 28 A. Wprowadzono zmianę nazwy uprawnionego przez wykreślenie wpisu: SANOFI – SYNTHELABO, Paryż, Francja i dokonanie wpisu: SANOFI – AVENTIS, Paryż, Francja.

77356 2005 11 09 A. Wprowadzono zmianę nazwy i siedziby uprawnionego przez wykreślenie wpisu: Texaco International Trader, Inc. (delaware corporation), White Plains, Stany Zjednoczone Ameryki i dokonanie wpisu: CHEVRONTEXACO GLOBAL ENERGY INC., San Francisco, Stany Zjednoczone Ameryki.

77356 2005 11 09 A. Wprowadzono zmianę siedziby uprawnionego przez wykreślenie wpisu: CHEVRONTEXACO GLOBAL ENERGY INC., San Francisco, Stany Zjednoczone Ameryki i dokonanie wpisu: CHEVRONTEXACO GLOBAL ENERGY INC., San Ramon, Stany Zjednoczone Ameryki.

78829 2005 11 17 A. Wprowadzono zmianę uprawnionego przez wykreślenie wpisu: Shell International Petroleum Company Limited, Londyn, Wielka Brytania i dokonanie wpisu: SHELL BRANDS INTERNATIONAL AG, Baar, Szwajcaria.

78845 2005 11 17 A. Wprowadzono zmianę uprawnionego przez wykreślenie wpisu: Shell International Petroleum Company Limited, Londyn, Wielka Brytania i dokonanie wpisu: SHELL BRANDS INTERNATIONAL AG, Baar, Szwajcaria.

79283 2005 11 17 D. Dokonano wpisu: Zgodnie z zajęciem dokonany przez Komornika Sądowego przy Sądzie Rejonowym w Grodzisku Wlkp, na podstawie tytułu wykonawczego nakaz zapłaty w postępowaniu nakazowym Sądu Rejonowego w Dzierżoniowie z dnia 03 stycznia 2005 r. sygnatura akt V GNc 3224/04, Urząd Patentowy RP dokonuje wpisu o zajęciu prawa ochronnego do znaku towarowego nr R-79283, na rzecz podmiotu Grochowski Grzegorz, Graf Marek Przedsiębiorstwo Wielobranżowe „VASCO TECH” s.c. z siedzibą w Świebodzicach.

80494 2005 11 08 A. Wprowadzono zmianę siedziby uprawnionego przez wykreślenie wpisu: J.C. Penney Company, Inc. Dallas, Stany Zjednoczone Ameryki i dokonanie wpisu: J.C. Penney Company, Inc., Plano, Stany Zjednoczone Ameryki.

80537 2005 11 23 A. Wprowadzono zmianę siedziby uprawnionego przez wykreślenie wpisu: Diageo North America, Inc., Stamford, Stany Zjednoczone Ameryki i dokonanie wpisu: Diageo North America, Inc., Norwalk, Stany Zjednoczone Ameryki.

81029 2005 11 17 A. Wprowadzono zmianę nazwy uprawnionego przez wykreślenie wpisu: Firma EXPO LINE Spółka Cywilna Janik Piotr, Janik Rafał, Zajdler Włodzimierz, Łódź, Polska i dokonanie wpisu: Expoline Spółka Jawna Janik-Janczerski Piotr, Janik Rafał, Zajdler Włodzimierz, Łódź, Polska.

82440 2005 11 09 A. Wprowadzono zmianę uprawnionego przez wykreślenie wpisu: HURTOWNIA ARTYKUŁÓW FARMACEUTYCZNYCH I SANITARNYCH HAFIS SPÓŁKA Z OGRANICZONĄ ODPOWIEDZIALNOŚCIĄ, Tychy, Polska i dokonanie wpisu: HAFIS SPÓŁKA Z OGRANICZONĄ ODPOWIEDZIALNOŚCIĄ, Tychy, Polska.

82503 2005 11 23 A. Wprowadzono zmianę siedziby uprawnionego przez wykreślenie wpisu: Diageo North America, Inc., Stamford, Stany Zjednoczone Ameryki i dokonanie wpisu: Diageo North America, Inc., Norwalk, Stany Zjednoczone Ameryki.

83711 2005 11 29 A. Wprowadzono zmianę uprawnionego przez wykreślenie wpisu: FASADDEX Spółka z o.o., Gdynia, Polska i dokonanie wpisu: Specht Jan, Gdynia, Polska.

84443 2005 11 03 A. Wprowadzono zmianę uprawnionego przez wykreślenie wpisu: POLSKI TYTOŃ Zakłady Wytwórcze Spółka z o.o., Poddębice, Polska i dokonanie wpisu: Kompania Tytoniowa MERKURY Spółka z o.o., Poddębice, Polska.

84443 2005 11 03 A. Wprowadzono zmianę nazwy uprawnionego przez wykreślenie wpisu: Kompania Tytoniowa MERKURY Spółka z o.o., Poddębice, Polska i dokonanie wpisu: GALLAHER POLSKA SPÓŁKA Z OGRANICZONĄ ODPOWIEDZIALNOŚCIĄ, Poddębice, Polska.

84650 2005 11 03 A. Wprowadzono zmianę uprawnionego przez wykreślenie wpisu: POLSKI TYTOŃ Zakłady Wytwórcze Spółka z o.o., Poddębice, Polska i dokonanie wpisu: Kompania Tytoniowa MERKURY Spółka z o.o., Poddębice, Polska.

84650 2005 11 03 A. Wprowadzono zmianę nazwy uprawnionego przez wykreślenie wpisu: Kompania Tytoniowa MERKURY Spółka z o.o., Poddębice, Polska i dokonanie wpisu: GALLAHER POLSKA SPÓŁKA Z OGRANICZONĄ ODPOWIEDZIALNOŚCIĄ, Poddębice, Polska.

84654 2005 11 03 A. Wprowadzono zmianę uprawnionego przez wykreślenie wpisu: POLSKI TYTOŃ Zakłady Wytwórcze Spółka z o.o., Poddębice, Polska i dokonanie wpisu: Kompania Tytoniowa MERKURY Spółka z o.o., Poddębice, Polska.

84654 2005 11 03 A. Wprowadzono zmianę nazwy uprawnionego przez wykreślenie wpisu: Kompania Tytoniowa MERKURY Spółka z o.o., Poddębice, Polska i dokonanie wpisu: GALLAHER POLSKA SPÓŁKA Z OGRANICZONĄ ODPOWIEDZIALNOŚCIĄ, Poddębice, Polska.

84655 2005 11 03 A. Wprowadzono zmianę uprawnionego przez wykreślenie wpisu: POLSKI TYTOŃ Zakłady Wytwórcze Spółka z o.o., Poddębice, Polska i dokonanie wpisu: Kompania Tytoniowa MERKURY Spółka z o.o., Poddębice, Polska.

84655 2005 11 03 A. Wprowadzono zmianę nazwy uprawnionego przez wykreślenie wpisu: Kompania Tytoniowa MERKURY Spółka z o.o., Poddębice, Polska i dokonanie wpisu: GALLAHER POLSKA SPÓŁKA Z OGRANICZONĄ ODPOWIEDZIALNOŚCIĄ, Poddębice, Polska.

84656 2005 11 03 A. Wprowadzono zmianę uprawnionego przez wykreślenie wpisu: POLSKI TYTOŃ Zakłady Wytwórcze Spółka z o.o., Poddębice, Polska i dokonanie wpisu: Kompania Tytoniowa MERKURY Spółka z o.o., Poddębice, Polska.

84656 2005 11 03 A. Wprowadzono zmianę nazwy uprawnionego przez wykreślenie wpisu: Kompania Tytoniowa MERKURY Spółka z o.o., Poddębice, Polska i dokonanie wpisu: GALLAHER POLSKA SPÓŁKA Z OGRANICZONĄ ODPOWIEDZIALNOŚCIĄ, Poddębice, Polska.

84657 2005 11 03 A. Wprowadzono zmianę uprawnionego przez wykreślenie wpisu: POLSKI TYTOŃ Zakłady Wytwórcze Spółka z o.o., Poddębice, Polska i dokonanie wpisu: Kompania Tytoniowa MERKURY Spółka z o.o., Poddębice, Polska.

84657 2005 11 03 A. Wprowadzono zmianę nazwy uprawnionego przez wykreślenie wpisu: Kompania Tytoniowa MERKURY Spółka z o.o., Poddębice, Polska i dokonanie wpisu: GALLAHER POLSKA SPÓŁKA Z OGRANICZONĄ ODPOWIEDZIALNOŚCIĄ, Poddębice, Polska.

84933 2005 11 21 A. Wprowadzono zmianę nazwy uprawnionego przez wykreślenie wpisu: Beijing Quanjude Roast Duck Co., Ltd., Beijing, Chiny i dokonanie wpisu: China Quanjude (Group) Co., Ltd., Beijing, Chiny.

85236 2005 11 23 A. Wprowadzono zmianę siedziby uprawnionego przez wykreślenie wpisu: Diageo North America, Inc., Stamford, Stany Zjednoczone Ameryki i dokonanie wpisu: Diageo North America, Inc., Norwalk, Stany Zjednoczone Ameryki.

86621 2005 11 09 A. Wprowadzono zmianę uprawnionego przez wykreślenie wpisu: AGENCJA WYDAWNICZO-REKLAMOWA WPROST Sp. z o.o., Warszawa, Polska i dokonanie wpi-

su: WYDAWNICTWO BAUER SPÓŁKA Z OGRANICZONĄ ODPOWIEDZIALNOŚCIĄ, Warszawa, Polska.

87302 2005 11 28 A. Wprowadzono zmianę uprawnionego przez wykreślenie wpisu: Shanghai Zhong Hua Pharmaceutical Factory, Szanghaj, Chiny i dokonanie wpisu: ZHONG HUA PHARMACEUTICAL COMPANY AFFILIATED TO SHANGHAI PHARMACEUTICAL (GROUP) CO., LTD., Szanghaj, Chiny.

88443 2005 11 03 A. Wprowadzono zmianę uprawnionego przez wykreślenie wpisu: Motown Record Company, L.P. a California Limited Partnership, Los Angeles, Stany Zjednoczone Ameryki i dokonanie wpisu: UMG Recordings, Inc., Santa Monica, Stany Zjednoczone Ameryki.

89234 2005 11 09 A. Wprowadzono zmianę nazwy i siedziby uprawnionego przez wykreślenie wpisu: TEXACO INTERNATIONAL TRADER INC., White Plains, Stany Zjednoczone Ameryki i dokonanie wpisu: CHEVRONTEXACO GLOBAL ENERGY INC., San Francisco, Stany Zjednoczone Ameryki.

89234 2005 11 09 A. Wprowadzono zmianę siedziby uprawnionego przez wykreślenie wpisu: CHEVRONTEXACO GLOBAL ENERGY INC., San Francisco, Stany Zjednoczone Ameryki i dokonanie wpisu: CHEVRONTEXACO GLOBAL ENERGY INC., San Ramon, Stany Zjednoczone Ameryki.

89501 2005 11 09 A. Wprowadzono zmianę uprawnionego przez wykreślenie wpisu: Societé des Produits Nestlé S.A., Vevey, Szwajcaria i dokonanie wpisu: PRZEDSIĘBIORSTWO CUKIERNICZE JUTRZENKA SPÓŁKA AKCYJNA, Bydgoszcz, Polska.

89501 2005 11 09 A. Wprowadzono zmianę nazwy uprawnionego przez wykreślenie wpisu: PRZEDSIĘBIORSTWO CUKIERNICZE JUTRZENKA SPÓŁKA AKCYJNA, Bydgoszcz, Polska i dokonanie wpisu: JUTRZENKA S.A., Bydgoszcz, Polska.

89504 2005 11 16 A. Wprowadzono zmianę uprawnionego przez wykreślenie wpisu: Societé des Produits Nestlé S.A., Vevey, Szwajcaria i dokonanie wpisu: PRZEDSIĘBIORSTWO CUKIERNICZE JUTRZENKA SPÓŁKA AKCYJNA, Bydgoszcz, Polska.

89504 2005 11 16 A. Wprowadzono zmianę nazwy uprawnionego przez wykreślenie wpisu: PRZEDSIĘBIORSTWO CUKIERNICZE JUTRZENKA SPÓŁKA AKCYJNA, Bydgoszcz, Polska i dokonanie wpisu: JUTRZENKA S.A., Bydgoszcz, Polska.

92090 2005 11 04 A. Wprowadzono zmianę uprawnionego przez wykreślenie wpisu: N.V. Bekaert S.A., Zvevegem, Belgia i dokonanie wpisu: BETAFENCE HOLDING, Zvevegem, Belgia.

92108 2005 11 04 A. Wprowadzono zmianę uprawnionego przez wykreślenie wpisu: N.V. Bekaert S.A., Zvevegem, Belgia i dokonanie wpisu: BETAFENCE HOLDING, Zvevegem, Belgia.

92109 2005 11 04 A. Wprowadzono zmianę uprawnionego przez wykreślenie wpisu: N.V. Bekaert S.A., Zvevegem, Belgia i dokonanie wpisu: BETAFENCE HOLDING, Zvevegem, Belgia.

92112 2005 11 04 A. Wprowadzono zmianę uprawnionego przez wykreślenie wpisu: N.V. Bekaert S.A., Zvevegem, Belgia i dokonanie wpisu: BETAFENCE HOLDING, Zvevegem, Belgia.

92169 2005 11 16 A. Wprowadzono zmianę nazwy uprawnionego przez wykreślenie wpisu: Legrand Fael Sp. z o.o., Ząbkowice Śląskie, Polska i dokonanie wpisu: Legrand Polska Spółka z o.o., Ząbkowice Śląskie, Polska.

92242 2005 11 04 A. Wprowadzono zmianę uprawnionego przez wykreślenie wpisu: N.V. Bekaert S.A., Zvevegem, Belgia i dokonanie wpisu: BETAFENCE HOLDING, Zvevegem, Belgia.

92418 2005 11 09 A. Wprowadzono zmianę uprawnionego przez wykreślenie wpisu: Societé des Produits Nestlé S.A., Vevey,

Szwajcaria i dokonanie wpisu: PRZEDSIĘBIORSTWO CUKIERNICZE JUTRZENKA SPÓŁKA AKCYJNA, Bydgoszcz, Polska.

92418 2005 11 09 A. Wprowadzono zmianę nazwy uprawnionego przez wykreślenie wpisu: PRZEDSIĘBIORSTWO CUKIERNICZE JUTRZENKA SPÓŁKA AKCYJNA, Bydgoszcz, Polska i dokonanie wpisu: JUTRZENKA S.A., Bydgoszcz, Polska.

92728 2005 11 03 A. Wprowadzono zmianę uprawnionego przez wykreślenie wpisu: Instytut Przemysłu Tworzyw i Farb, Gliwice, Polska i dokonanie wpisu: Instytut Przetwórstwa Tworzyw Sztucznych „METALCHEM”, Toruń, Polska.

92935 2005 11 29 A. Wprowadzono zmianę nazwy uprawnionego przez wykreślenie wpisu: Guinness Ireland Limited, Dublin, Irlandia i dokonanie wpisu: GUINNESS IRELAND HOLDINGS LIMITED, Dublin, Irlandia.

92935 2005 11 29 A. Wprowadzono zmianę uprawnionego przez wykreślenie wpisu: GUINNESS IRELAND HOLDINGS LIMITED, Dublin, Irlandia i dokonanie wpisu: GUINNESS IRELAND HOLDINGS, Dublin, Irlandia.

92935 2005 11 29 A. Wprowadzono zmianę nazwy uprawnionego przez wykreślenie wpisu: GUINNESS IRELAND HOLDINGS, Dublin, Irlandia i dokonanie wpisu: GUINNESS UDV IRELAND HOLDINGS, Dublin, Irlandia.

92935 2005 11 29 A. Wprowadzono zmianę nazwy uprawnionego przez wykreślenie wpisu: GUINNESS UDV IRELAND HOLDINGS, Dublin, Irlandia i dokonanie wpisu: DIAGEO IRELAND HOLDINGS, Dublin, Irlandia.

92935 2005 11 29 A. Wprowadzono zmianę uprawnionego przez wykreślenie wpisu: DIAGEO IRELAND HOLDINGS, Dublin, Irlandia i dokonanie wpisu: DIAGEO IRELAND, Dublin, Irlandia.

93197 2005 11 09 A. Wprowadzono zmianę uprawnionego przez wykreślenie wpisu: STARKO Fabryka Farb, Lakierów i Klejów Spółka z o.o., Katowice, Polska i dokonanie wpisu: „EKOREM” SPÓŁKA Z OGRANICZONĄ ODPOWIEDZIALNOŚCIĄ, Wrzosowa, Polska.

93233 2005 11 07 A. Wprowadzono zmianę nazwy uprawnionego przez wykreślenie wpisu: Legrand Fael Sp. z o.o., Ząbkowice Śląskie, Polska i dokonanie wpisu: Legrand Polska Spółka z o.o., Ząbkowice Śląskie, Polska.

94000 2005 11 17 A. Wprowadzono zmianę uprawnionego przez wykreślenie wpisu: Shell International Petroleum Company Limited, Londyn, Wielka Brytania i dokonanie wpisu: SHELL BRANDS INTERNATIONAL AG, Baar, Szwajcaria.

94003 2005 11 17 A. Wprowadzono zmianę uprawnionego przez wykreślenie wpisu: Shell International Petroleum Company Limited, Londyn, Wielka Brytania i dokonanie wpisu: SHELL BRANDS INTERNATIONAL AG, Baar, Szwajcaria.

94292 2005 11 14 A. Wprowadzono zmianę nazwy i siedziby uprawnionego przez wykreślenie wpisu: POLSKIE Sano Spółka z o.o., Poznań, Polska i dokonanie wpisu: Sano-Nowoczesne Żywnienie Zwierząt Sp. z o.o., Sękowo, Polska.

94293 2005 11 14 A. Wprowadzono zmianę nazwy i siedziby uprawnionego przez wykreślenie wpisu: POLSKIE Sano Spółka z o.o., Poznań, Polska i dokonanie wpisu: Sano-Nowoczesne Żywnienie Zwierząt Sp. z o.o., Sękowo, Polska.

94294 2005 11 14 A. Wprowadzono zmianę nazwy i siedziby uprawnionego przez wykreślenie wpisu: POLSKIE Sano Spółka z o.o., Poznań, Polska i dokonanie wpisu: Sano-Nowoczesne Żywnienie Zwierząt Sp. z o.o., Sękowo, Polska.

94295 2005 11 14 A. Wprowadzono zmianę nazwy i siedziby uprawnionego przez wykreślenie wpisu: POLSKIE Sano Spółka z o.o., Poznań, Polska i dokonanie wpisu: Sano-Nowoczesne Żywnienie Zwierząt Sp. z o.o., Sękowo, Polska.

94296 2005 11 14 A. Wprowadzono zmianę nazwy i siedziby uprawnionego przez wykreślenie wpisu: POLSKIE Sano Spółka z o.o., Poznań, Polska i dokonanie wpisu: Sano-Nowoczesne Żywnienie Zwierząt Sp. z o.o., Sękowo, Polska.

94592 2005 11 29 A. Wprowadzono zmianę uprawnionego przez wykreślenie wpisu: DF World of Spices GmbH, Dissen, Niemcy i dokonanie wpisu: Fuchs Gewürze GmbH, Dissen, Niemcy.

94751 2005 11 28 A. Wprowadzono zmianę nazwy uprawnionego przez wykreślenie wpisu: SANOFI – SYNTHELABO, Paryż, Francja i dokonanie wpisu: SANOFI – AVENTIS, Paryż, Francja.

94898 2005 11 03 A. Wprowadzono zmianę uprawnionego przez wykreślenie wpisu: HALA LUDOWA Wrocławskie Przedsiębiorstwo, Wrocław, Polska i dokonanie wpisu: Wrocławskie Przedsiębiorstwo HALA LUDOWA Spółka z ograniczoną odpowiedzialnością, Wrocław, Polska.

94899 2005 11 10 A. Wprowadzono zmianę uprawnionego przez wykreślenie wpisu: HALA LUDOWA Wrocławskie Przedsiębiorstwo, Wrocław, Polska i dokonanie wpisu: Wrocławskie Przedsiębiorstwo HALA LUDOWA Spółka z ograniczoną odpowiedzialnością, Wrocław, Polska.

95408 2005 11 16 A. Wprowadzono zmianę nazwy uprawnionego przez wykreślenie wpisu: Beiersdorf-Lechia Spółka Akcyjna, Poznań, Polska i dokonanie wpisu: NIVEA POLSKA S.A., Poznań, Polska.

96115 2005 11 21 A. Wprowadzono zmianę nazwy uprawnionego przez wykreślenie wpisu: Lubuska Wytwórnia Wódek Gatunkowych POLMOS w Zielonej Górze Spółka Akcyjna, Zielona Góra, Polska i dokonanie wpisu: V & S Luksusowa Zielona Góra Spółka Akcyjna, Zielona Góra, Polska.

96116 2005 11 21 A. Wprowadzono zmianę nazwy uprawnionego przez wykreślenie wpisu: Lubuska Wytwórnia Wódek Gatunkowych POLMOS w Zielonej Górze Spółka Akcyjna, Zielona Góra, Polska i dokonanie wpisu: V & S Luksusowa Zielona Góra Spółka Akcyjna, Zielona Góra, Polska.

96557 2005 11 18 A. Wprowadzono zmianę uprawnionego przez wykreślenie wpisu: QUIKSILVER INTERNATIONAL PTY LTD, Avalon, Australia i dokonanie wpisu: QS Holdings S.a.r.l., Luksemburg, Luksemburg.

96563 2005 11 21 A. Wprowadzono zmianę nazwy uprawnionego przez wykreślenie wpisu: Lubuska Wytwórnia Wódek Gatunkowych POLMOS w Zielonej Górze Spółka Akcyjna, Zielona Góra, Polska i dokonanie wpisu: V & S Luksusowa Zielona Góra Spółka Akcyjna, Zielona Góra, Polska.

96565 2005 11 21 A. Wprowadzono zmianę nazwy uprawnionego przez wykreślenie wpisu: Lubuska Wytwórnia Wódek Gatunkowych POLMOS w Zielonej Górze Spółka Akcyjna, Zielona Góra, Polska i dokonanie wpisu: V & S Luksusowa Zielona Góra Spółka Akcyjna, Zielona Góra, Polska.

96566 2005 11 21 A. Wprowadzono zmianę nazwy uprawnionego przez wykreślenie wpisu: Lubuska Wytwórnia Wódek Gatunkowych POLMOS w Zielonej Górze Spółka Akcyjna, Zielona Góra, Polska i dokonanie wpisu: V & S Luksusowa Zielona Góra Spółka Akcyjna, Zielona Góra, Polska.

96912 2005 11 29 A. Wprowadzono zmianę nazwy i siedziby uprawnionego przez wykreślenie wpisu: TEDEX Spółka z o.o., Piaseczno, Polska i dokonanie wpisu: TEDEX SPEDITION

SPÓŁKA Z OGRANICZONĄ ODPOWIEDZIALNOŚCIĄ, Stara Iwiczna, Polska.

96912 2005 11 29 A. Wprowadzono zmianę uprawnionego przez wykreślenie wpisu: TEDEX SPEDITION SPÓŁKA Z OGRANICZONĄ ODPOWIEDZIALNOŚCIĄ, Stara Iwiczna, Polska i dokonanie wpisu: „TEDEX PRODUCTION” SPÓŁKA Z OGRANICZONĄ ODPOWIEDZIALNOŚCIĄ, Cygan, Polska.

96974 2005 11 21 A. Wprowadzono zmianę nazwy uprawnionego przez wykreślenie wpisu: Lubuska Wytwórnia Wódek Gatunkowych POLMOS w Zielonej Górze Spółka Akcyjna, Zielona Góra, Polska i dokonanie wpisu: V & S Luksusowa Zielona Góra Spółka Akcyjna, Zielona Góra, Polska.

97886 2005 11 21 A. Wprowadzono zmianę nazwy uprawnionego przez wykreślenie wpisu: Lubuska Wytwórnia Wódek Gatunkowych POLMOS w Zielonej Górze Spółka Akcyjna, Zielona Góra, Polska i dokonanie wpisu: V & S Luksusowa Zielona Góra Spółka Akcyjna, Zielona Góra, Polska.

97933 2005 11 21 A. Wprowadzono zmianę nazwy i siedziby uprawnionego przez wykreślenie wpisu: TEDEX Spółka z o.o., Piaseczno, Polska i dokonanie wpisu: TEDEX SPEDITION SPÓŁKA Z OGRANICZONĄ ODPOWIEDZIALNOŚCIĄ, Stara Iwiczna, Polska.

97933 2005 11 21 A. Wprowadzono zmianę uprawnionego przez wykreślenie wpisu: TEDEX SPEDITION SPÓŁKA Z OGRANICZONĄ ODPOWIEDZIALNOŚCIĄ, Stara Iwiczna, Polska i dokonanie wpisu: „TEDEX PRODUCTION” SPÓŁKA Z OGRANICZONĄ ODPOWIEDZIALNOŚCIĄ, Cygan, Polska.

98052 2005 11 15 A. Wprowadzono zmianę uprawnionego przez wykreślenie wpisu: C.Klingspor GmbH, Haiger, Niemcy i dokonanie wpisu: Klingspor AG, Haiger, Niemcy.

98277 2005 11 16 A. Wprowadzono zmianę nazwy i siedziby uprawnionego przez wykreślenie wpisu: Erste Österreichische Paprikamühle Johann Kotanyi Gesellschaft m.b.H., Wiedeń, Austria i dokonanie wpisu: Kotanyi GmbH, Wolkersdorf im Weinviertel, Austria.

98413 2005 11 21 A. Wprowadzono zmianę nazwy uprawnionego przez wykreślenie wpisu: Lubuska Wytwórnia Wódek Gatunkowych POLMOS w Zielonej Górze Spółka Akcyjna, Zielona Góra, Polska i dokonanie wpisu: V & S Luksusowa Zielona Góra Spółka Akcyjna, Zielona Góra, Polska.

98460 2005 11 21 A. Wprowadzono zmianę nazwy uprawnionego przez wykreślenie wpisu: Lubuska Wytwórnia Wódek Gatunkowych POLMOS w Zielonej Górze Spółka Akcyjna, Zielona Góra, Polska i dokonanie wpisu: V & S Luksusowa Zielona Góra Spółka Akcyjna, Zielona Góra, Polska.

98461 2005 11 21 A. Wprowadzono zmianę nazwy uprawnionego przez wykreślenie wpisu: Lubuska Wytwórnia Wódek Gatunkowych POLMOS w Zielonej Górze Spółka Akcyjna, Zielona Góra, Polska i dokonanie wpisu: V & S Luksusowa Zielona Góra Spółka Akcyjna, Zielona Góra, Polska.

99109 2005 11 03 A. Wprowadzono zmianę uprawnionego przez wykreślenie wpisu: Sołtysik-Kamińska Lidia, Kamiński Zygmunt KAMSOFT Przedsiębiorstwo Informatyczne, Katowice, Polska i dokonanie wpisu: Sołtysik-Kamińska Lidia KAMSOFT Przedsiębiorstwo Informatyczne, Katowice, Polska.

99464 2005 11 21 A. Wprowadzono zmianę nazwy uprawnionego przez wykreślenie wpisu: Lubuska Wytwórnia Wódek Gatunkowych POLMOS w Zielonej Górze Spółka Akcyjna, Zielona Góra, Polska i dokonanie wpisu: V & S Luksusowa Zielona Góra Spółka Akcyjna, Zielona Góra, Polska.

99584 2005 11 10 A. Wprowadzono zmianę siedziby uprawnionego przez wykreślenie wpisu: Wizard Co. Inc.; Garden City, Stany Zjednoczone Ameryki i dokonanie wpisu: Wizard Co. Inc.; Las Vegas, Stany Zjednoczone Ameryki.

10053 2005 11 08 A. Wprowadzono zmianę uprawnionego przez wykreślenie wpisu: N.V. Bekaert S.A.; Zvevegem, Belgia i dokonanie wpisu: BETAFENCE HOLDING, Zvevegem, Belgia.

100130 2005 11 09 A. Wprowadzono zmianę uprawnionego przez wykreślenie wpisu: KAMA FOODS S.A., Warszawa, Polska i dokonanie wpisu: EWICO SPÓŁKA Z OGRANICZONĄ ODPOWIEDZIALNOŚCIĄ, Brzeg, Polska.

100240 2005 11 28 A. Wprowadzono zmianę siedziby uprawnionego przez wykreślenie wpisu: Bolsius International B.V., Veghel, Holandia i dokonanie wpisu: Bolsius International B.V., Schijndel, Holandia.

100262 2005 11 09 A. Wprowadzono zmianę uprawnionego przez wykreślenie wpisu: Societé des Produits Nestlé S.A., Vevey, Szwajcaria i dokonanie wpisu: PRZEDSIĘBIORSTWO CUKIERNICZE „JUTRZENKA” SPÓŁKA AKCYJNA, Bydgoszcz, Polska.

100262 2005 11 09 A. Wprowadzono zmianę nazwy uprawnionego przez wykreślenie wpisu: PRZEDSIĘBIORSTWO CUKIERNICZE „JUTRZENKA” SPÓŁKA AKCYJNA, Bydgoszcz, Polska i dokonanie wpisu: JUTRZENKA S.A., Bydgoszcz, Polska.

100299 2005 11 15 A. Wprowadzono zmianę nazwy uprawnionego przez wykreślenie wpisu: CEMENT Przedsiębiorstwo Transportowo Spedycyjne Spółka Akcyjna, Warszawa, Polska i dokonanie wpisu: CEMENT Spółka Akcyjna, Warszawa, Polska.

100534 2005 11 21 A. Wprowadzono zmianę nazwy uprawnionego przez wykreślenie wpisu: Lubuska Wytwórnia Wódek Gatunkowych POLMOS w Zielonej Górze Spółka Akcyjna, Zielona Góra, Polska i dokonanie wpisu: V & S Luksusowa Zielona Góra Spółka Akcyjna, Zielona Góra, Polska.

100598 2005 11 03 A. Wprowadzono zmianę nazwy uprawnionego przez wykreślenie wpisu: ELISSA Wytwórnia Artykułów Farmaceutycznych i Kosmetycznych – Ocioszyńska Irena, Warszawa, Polska i dokonanie wpisu: ELISSA Ocioszyńska Irena, Warszawa, Polska.

100616 2005 11 10 A. Wprowadzono zmianę uprawnionego przez wykreślenie wpisu: SM MEDIA Spółka z o.o., Warszawa, Polska i dokonanie wpisu: SM MEDIA Spółka Akcyjna, Warszawa, Polska.

100616 2005 11 10 A. Wprowadzono zmianę nazwy uprawnionego przez wykreślenie wpisu: SM MEDIA Spółka Akcyjna, Warszawa, Polska i dokonanie wpisu: MEDIATEL Spółka Akcyjna, Warszawa, Polska.

100757 2005 11 15 A. Wprowadzono zmianę siedziby uprawnionego przez wykreślenie wpisu: Szczęchuła Stanisław ANTY-INSEKT Zakład Dezynfekcji, Dezynsekcji i Deratyzacji, Lubicz, Polska i dokonanie wpisu: Szczęchuła Stanisław ANTY-INSEKT Zakład Dezynfekcji, Dezynsekcji i Deratyzacji, Toruń, Polska.

100980 2005 11 23 B. Wprowadzono zmianę przez wykreślenie całego wykazu towarów oraz wszystkich klas i dokonanie wpisu: produkty chemiczne stosowane w przemyśle, pracach badawczych, fotografii jak również w rolnictwie, ogrodnictwie i leśnictwie; nie przetworzone żywice syntetyczne i tworzywa sztuczne; nawozy sztuczne; mieszaniny gaszące ogień; preparaty do obróbki cieplnej i lutowania; produkty chemiczne do konserwowania żywności; substancje garbujące; kleje (spoiwa) stosowane w przemyśle; środki wybielające i inne substancje stosowane w praniu; środki czyszczące, nabłyszczające, szorujące; do usuwania tłuszczu; mydła; artykuły perfumeryjne; olejki eteryczne; kosmetyki, płyny do pielęgnacji włosów; środki do czyszczenia zębów;

produkty farmaceutyczne, weterynaryjne i sanitarne; substancje dietetyczne do celów leczniczych; żywność dla niemowląt; plastry, materiały opatrunkowe; materiały do plombowania zębów, woski dentystyczne; środki odkażające; środki do zwalczania robactwa, fungicydy, herbicydy; aparaty i instrumenty chirurgiczne, medyczne, stomatologiczne i weterynaryjne, protezy kończyn, oczu i zębów; artykuły ortopedyczne; materiały do zszywania stosowane w chirurgii; druki; usługi w zakresie zarządzania działalnością gospodarczą oraz usługi biurowe; usługi w dziedzinie chemii, w tym w zakresie analiz i badań chemicznych, usługi w zakresie badań w dziedzinie kosmetyki, projektowania opakowań, testowania materiałów, kontroli jakości; usługi badawczo-rozwojowe na rzecz osób trzecich, usługi w zakresie badań technicznych, stosowania patentów, doradztwa w sprawach dotyczących własności intelektualnej i licencji, usługi w zakresie klinik medycznych i pomocy medycznej, usługi w zakresie doradztwa farmaceutycznego, pomocy weterynaryjnej, opieki medycznej; klasa 1,3, 5, 10, 16, 35, 42,44.

101139 2005 11 08 A. Wprowadzono zmianę siedziby uprawnionego przez wykreślenie wpisu: Dakota Pharm.; Creteil Cedex, Francja i dokonanie wpisu: Dakota Pharm, Le Plessis Robinson, Francja.

101139 2005 11 08 A. Wprowadzono zmianę siedziby uprawnionego przez wykreślenie wpisu: Dakota Pharm, Le Plessis Robinson, Francja i dokonanie wpisu: Dakota Pharm, Paryż, Francja.

101308 2005 11 09 A. Wprowadzono zmianę nazwy i siedziby uprawnionego przez wykreślenie wpisu: Oksiejczuk Walenty, Perkowski Leszek SAS Przedsiębiorstwo Produkcyjno-Usługowo-Handlowe Spółka Cywilna, Białystok, Polska i dokonanie wpisu: PRZEDSIĘBIORSTWO „SAS” PERKOWSKI, OKSIEJCZUK SPÓŁKA JAWNA, Białystok-Zaścianki, Polska.

101345 2005 11 10 A. Wprowadzono zmianę siedziby uprawnionego przez wykreślenie wpisu: Joloda (International) Limited;, Cheshire, Wielka Brytania i dokonanie wpisu: Joloda (International) Limited, Liverpool, Wielka Brytania.

101489 2005 11 04 A. Wprowadzono zmianę uprawnionego przez wykreślenie wpisu: N.V. Bekaert S.A.; Zvevegem, Belgia i dokonanie wpisu: BETAFENCE HOLDING, Zvevegem, Belgia.

101577 2005 11 10 A. Wprowadzono zmianę uprawnionego przez wykreślenie wpisu: Raisio Yhtymä Oy; Raisio, Finlandia i dokonanie wpisu: Ravintoraisio Oy, Raisio, Finlandia.

101578 2005 11 10 A. Wprowadzono zmianę uprawnionego przez wykreślenie wpisu: Raisio Yhtymä Oy; Raisio, Finlandia i dokonanie wpisu: Ravintoraisio Oy, Raisio, Finlandia.

101599 2005 11 23 A. Wprowadzono zmianę uprawnionego przez wykreślenie wpisu: SmithKline Beecham Plc.; Brentford, Wielka Brytania i dokonanie wpisu: Epitepe, Inc., Beaverton, Stany Zjednoczone Ameryki.

101599 2005 11 23 A. Wprowadzono zmianę uprawnionego przez wykreślenie wpisu: Epitepe, Inc., Beaverton, Stany Zjednoczone Ameryki i dokonanie wpisu: OraSure Technologies, Inc., Bethlehem, Stany Zjednoczone Ameryki.

101697 2005 11 17 B. Wprowadzono zmianę przez wykreślenie wpisu: klasa 42 i dokonanie wpisu: klasa 43.

101752 2005 11 23 A. Wprowadzono zmianę uprawnionego przez wykreślenie wpisu: PASTEUR MERIEUX Serums et Vaccins;, Lyon, Francja i dokonanie wpisu: AVENTIS PASTEUR, Lyon, Francja.

101752 2005 11 23 A. Wprowadzono zmianę nazwy uprawnionego przez wykreślenie wpisu: AVENTIS PASTEUR, Lyon, Francja i dokonanie wpisu: SANOFI PASTEUR, Lyon, Francja.

101880 2005 11 04 A. Wprowadzono zmianę uprawnionego przez wykreślenie wpisu: N.V. Bekaert S.A.; Zvevegem, Belgia i dokonanie wpisu: BETAFENCE HOLDING, Zvevegem, Belgia.

101959 2005 11 17 A. Wprowadzono zmianę uprawnionego przez wykreślenie wpisu: Raisio Yhtymä Oy; Raisio, Finlandia i dokonanie wpisu: Ravintoraisio Oy, Raisio, Finlandia.

101989 2005 11 07 A. Wprowadzono zmianę uprawnionego przez wykreślenie wpisu: Zabezpieczenia Przeciwpowozarowe FIRE STOP Sp. z o.o., Szczecin, Polska i dokonanie wpisu: ELTEK POLSKA Spółka z o.o., Szczecin, Polska.

102166 2005 11 04 A. Wprowadzono zmianę uprawnionego przez wykreślenie wpisu: N.V. Bekaert S.A., Zvevegem, Belgia i dokonanie wpisu: BETAFENCE HOLDING, Zvevegem, Belgia.

102167 2005 11 04 A. Wprowadzono zmianę uprawnionego przez wykreślenie wpisu: N.V. Bekaert S.A., Zvevegem, Belgia i dokonanie wpisu: BETAFENCE HOLDING, Zvevegem, Belgia.

102168 2005 11 04 A. Wprowadzono zmianę uprawnionego przez wykreślenie wpisu: N.V. Bekaert S.A., Zvevegem, Belgia i dokonanie wpisu: BETAFENCE HOLDING, Zvevegem, Belgia.

102169 2005 11 04 A. Wprowadzono zmianę uprawnionego przez wykreślenie wpisu: N.V. Bekaert S.A., Zvevegem, Belgia i dokonanie wpisu: BETAFENCE HOLDING, Zvevegem, Belgia.

102201 2005 11 17 A. Wprowadzono zmianę uprawnionego przez wykreślenie wpisu: Shell International Petroleum Company Limited, Londyn, Wielka Brytania i dokonanie wpisu: SHELL BRANDS INTERNATIONAL AG, Baar, Szwajcaria.

102211 2005 11 03 A. Wprowadzono zmianę nazwy uprawnionego przez wykreślenie wpisu: Perio Products Ltd., Jeruzolima, Izrael i dokonanie wpisu: Dexcel Pharma Technologies Ltd., Jeruzolima, Izrael.

102249 2005 11 28 A. Wprowadzono zmianę nazwy i siedziby uprawnionego przez wykreślenie wpisu: Spała Adam Przedsiębiorstwo Produkcyjno Handlowo Usługowe AS, Ostrowiec Św., Polska i dokonanie wpisu: Fabryka Porcelany AS Adam Spała, Ćmielów, Polska.

102386 2005 11 07 A. Wprowadzono zmianę siedziby uprawnionego przez wykreślenie wpisu: Uzdrowisko Wysowa S.A., Wysowa, Polska i dokonanie wpisu: Uzdrowisko Wysowa S.A., Wysowa-Zdrój, Polska.

102396 2005 11 17 A. Wprowadzono zmianę nazwy i siedziby uprawnionego przez wykreślenie wpisu: Burn Stewart Distillers plc, Glasgow, Wielka Brytania i dokonanie wpisu: Burn Stewart Distillers Limited, East Kilbride, Wielka Brytania.

102400 2005 11 17 A. Wprowadzono zmianę nazwy i siedziby uprawnionego przez wykreślenie wpisu: Burn Stewart Distillers plc, Glasgow, Wielka Brytania i dokonanie wpisu: Burn Stewart Distillers Limited, East Kilbride, Wielka Brytania.

102589 2005 11 29 A. Wprowadzono zmianę siedziby uprawnionego przez wykreślenie wpisu: Wiesław Radecki Przedsiębiorstwo Budowlano Handlowe RADIMEX, Gliwice, Polska i dokonanie wpisu: Wiesław Radecki Przedsiębiorstwo Budowlano Handlowe RADIMEX, Bytom, Polska.

102888 2005 11 09 A. Wprowadzono zmianę nazwy uprawnionego przez wykreślenie wpisu: JCP Izolácie a.s., Štúrovo, Republika Słowacka i dokonanie wpisu: Icopal a.s., Štúrovo, Republika Słowacka.

102889 2005 11 09 A. Wprowadzono zmianę nazwy uprawnionego przez wykreślenie wpisu: JCP Izolácie a.s., Štúrovo, Republika Słowacka i dokonanie wpisu: Icopal a.s., Štúrovo, Republika Słowacka.

102895 2005 11 09 A. Wprowadzono zmianę nazwy uprawnionego przez wykreślenie wpisu: JCP Izolácie a.s., Štúrovo, Republika Słowacka i dokonanie wpisu: Icopal a.s., Štúrovo, Republika Słowacka.

102896 2005 11 09 A. Wprowadzono zmianę nazwy uprawnionego przez wykreślenie wpisu: JCP Izolácie a.s., Štúrovo, Republika Słowacka i dokonanie wpisu: Icopal a.s., Štúrovo, Republika Słowacka.

102936 2005 11 04 A. Wprowadzono zmianę siedziby uprawnionego przez wykreślenie wpisu: Oy Karl Fazer Ab, Vantaa, Finlandia i dokonanie wpisu: Oy Karl Fazer Ab, Helsinki, Finlandia.

103155 2005 11 23 A. Wprowadzono zmianę nazwy uprawnionego przez wykreślenie wpisu: Janusz Borkowski Przedsiębiorstwo Produkcyjno Handlowo Usługowe KRUKOWIAK, Redecz Krukowy, Polska i dokonanie wpisu: Kujawska Fabryka Maszyn Rolniczych „KRUKOWIAK” Janusz Borkowski, Redecz Krukowy, Polska.

103227 2005 11 21 A. Wprowadzono zmianę uprawnionego przez wykreślenie wpisu: TOMA Spółka Jawna, Wysogotowo k/Poznania, Polska i dokonanie wpisu: TOMA SPÓŁKA Z OGRANICZONĄ ODPOWIEDZIALNOŚCIĄ, Wysogotowo k/Poznania, Polska.

103276 2005 11 18 A. Wprowadzono zmianę uprawnionego przez wykreślenie wpisu: Paco Rabanne Parfums, Neuilly Sur Seine, Francja i dokonanie wpisu: PACO RABANNE, Paryż, Francja.

103278 2005 11 09 A. Wprowadzono zmianę uprawnionego przez wykreślenie wpisu: Societé des Produits Nestlé S.A., Vevey, Szwajcaria i dokonanie wpisu: PRZEDSIĘBIORSTWO CUKIERNICZE „JUTRZENKA” SPÓŁKA AKCYJNA, Bydgoszcz, Polska.

103278 2005 11 09 A. Wprowadzono zmianę uprawnionego przez wykreślenie wpisu: PRZEDSIĘBIORSTWO CUKIERNICZE „JUTRZENKA” SPÓŁKA AKCYJNA, Bydgoszcz, Polska i dokonanie wpisu: JUTRZENKA S.A., Bydgoszcz, Polska.

103281 2005 11 09 A. Wprowadzono zmianę uprawnionego przez wykreślenie wpisu: Societé des Produits Nestlé S.A., Vevey, Szwajcaria i dokonanie wpisu: PRZEDSIĘBIORSTWO CUKIERNICZE „JUTRZENKA” SPÓŁKA AKCYJNA, Bydgoszcz, Polska.

103281 2005 11 09 A. Wprowadzono zmianę uprawnionego przez wykreślenie wpisu: PRZEDSIĘBIORSTWO CUKIERNICZE „JUTRZENKA” SPÓŁKA AKCYJNA, Bydgoszcz, Polska i dokonanie wpisu: JUTRZENKA S.A., Bydgoszcz, Polska.

103296 2005 11 09 A. Wprowadzono zmianę uprawnionego przez wykreślenie wpisu: Societé des Produits Nestlé S.A., Vevey, Szwajcaria i dokonanie wpisu: PRZEDSIĘBIORSTWO CUKIERNICZE „JUTRZENKA” SPÓŁKA AKCYJNA, Bydgoszcz, Polska.

103296 2005 11 09 A. Wprowadzono zmianę uprawnionego przez wykreślenie wpisu: PRZEDSIĘBIORSTWO CUKIERNICZE „JUTRZENKA” SPÓŁKA AKCYJNA, Bydgoszcz, Polska i dokonanie wpisu: JUTRZENKA S.A., Bydgoszcz, Polska.

103319 2005 11 09 A. Wprowadzono zmianę uprawnionego przez wykreślenie wpisu: Societé des Produits Nestlé S.A., Vevey, Szwajcaria i dokonanie wpisu: PRZEDSIĘBIORSTWO CUKIERNICZE „JUTRZENKA” SPÓŁKA AKCYJNA, Bydgoszcz, Polska.

103319 2005 11 09 A. Wprowadzono zmianę uprawnionego przez wykreślenie wpisu: PRZEDSIĘBIORSTWO CUKIERNICZE „JUTRZENKA” SPÓŁKA AKCYJNA, Bydgoszcz, Polska i dokonanie wpisu: JUTRZENKA S.A., Bydgoszcz, Polska.

103332 2005 11 28 A. Wprowadzono zmianę siedziby uprawnionego przez wykreślenie wpisu: BIMEX-BOLLHOFF Spółka z o.o., Łañcut, Polska i dokonanie wpisu: BIMEX-BOLLHOFF Spółka z o.o., Krzemienica, Polska.

103333 2005 11 28 A. Wprowadzono zmianę siedziby uprawnionego przez wykreślenie wpisu: BIMEX-BOLLHOFF Spółka z o.o., Łańcut, Polska i dokonanie wpisu: BIMEX-BOLLHOFF Spółka z o.o., Krzemienica, Polska.

103340 2005 11 28 A. Wprowadzono zmianę siedziby uprawnionego przez wykreślenie wpisu: BIMEX-BOLLHOFF Spółka z o.o., Łańcut, Polska i dokonanie wpisu: BIMEX-BOLLHOFF Spółka z o.o., Krzemienica, Polska.

103466 2005 11 17 A. Wprowadzono zmianę uprawnionego przez wykreślenie wpisu: Uzdaroji akcinė bendrovė „VIYP”, Wilno, Litwa i dokonanie wpisu: UAB „In Your Pocket”, Wilno, Litwa.

103499 2005 11 28 A. Wprowadzono zmianę nazwy uprawnionego przez wykreślenie wpisu: Fabryka Kosmetyków POL-LENA-LECHIA Spółka Akcyjna, Poznań, Polska i dokonanie wpisu: BEIERSDORF – LECHIA SPÓŁKA AKCYJNA, Poznań, Polska.

103499 2005 11 28 A. Wprowadzono zmianę nazwy uprawnionego przez wykreślenie wpisu: BEIERSDORF – LECHIA SPÓŁKA AKCYJNA, Poznań, Polska i dokonanie wpisu: NIVEA POLSKA SPÓŁKA AKCYJNA, Poznań, Polska.

103867 2005 11 29 A. Wprowadzono zmianę siedziby uprawnionego przez wykreślenie wpisu: Bargielowski Włodzimierz, Piasecki Wojciech, Warpechowski Tadeusz GRANEX Przedsiębiorstwo Produkcyjno Handlowe Spółka Cywilna, Brójce, Polska i dokonanie wpisu: Przedsiębiorstwo Produkcyjno-Handlowe Granex Spółka Jawna Włodzimierz Bargielowski, Wojciech Piasecki, Tadeusz Warpechowski, Brójce, Polska.

103868 2005 11 29 A. Wprowadzono zmianę siedziby uprawnionego przez wykreślenie wpisu: Bargielowski Włodzimierz, Piasecki Wojciech, Warpechowski Tadeusz GRANEX Przedsiębiorstwo Produkcyjno Handlowe Spółka Cywilna, Brójce, Polska i dokonanie wpisu: Przedsiębiorstwo Produkcyjno-Handlowe Granex Spółka Jawna Włodzimierz Bargielowski, Wojciech Piasecki, Tadeusz Warpechowski, Brójce, Polska.

104057 2005 11 30 A. Wprowadzono zmianę siedziby uprawnionego przez wykreślenie wpisu: Diageo North America, Inc., Stamford, Stany Zjednoczone Ameryki i dokonanie wpisu: Diageo North America, Inc., Norwalk, Stany Zjednoczone Ameryki.

104179 2005 11 29 A. Wprowadzono zmianę nazwy uprawnionego przez wykreślenie wpisu: HORTEx Przedsiębiorstwo Obrotu Towarowego i Gastronomii Spółka z o.o., Warszawa, Polska i dokonanie wpisu: Przedsiębiorstwo Obrotu Towarowego i Gastronomii Spółka z o.o., Warszawa, Polska.

104179 2005 11 29 A. Wprowadzono zmianę nazwy uprawnionego przez wykreślenie wpisu: Przedsiębiorstwo Obrotu Towarowego i Gastronomii Spółka z o.o., Warszawa, Polska i dokonanie wpisu: Przedsiębiorstwo Obrotu Towarowego i Gastronomii Spółka z o.o. w likwidacji, Warszawa, Polska.

104179 2005 11 29 A. Wprowadzono zmianę uprawnionego przez wykreślenie wpisu: Przedsiębiorstwo Obrotu Towarowego i Gastronomii Spółka z o.o. w likwidacji, Warszawa, Polska i dokonanie wpisu: PRZEDSIĘBIORSTWO GASTRONOMICZNO-HANDLOWE „BAZYLISZEK” Mieczysław Jachacy, Warszawa, Polska.

104219 2005 11 15 A. Wprowadzono zmianę uprawnionego przez wykreślenie wpisu: SSAB Tunnpilat AB, Borlange, Szwecja i dokonanie wpisu: GALVALANGE Sarl, Dudelange, Luksemburg.

104220 2005 11 29 A. Wprowadzono zmianę nazwy uprawnionego przez wykreślenie wpisu: SANOFI – SYNTHELABO, Paryż, Francja i dokonanie wpisu: SANOFI – AVENTIS, Paryż, Francja.

104221 2005 11 30 A. Wprowadzono zmianę nazwy uprawnionego przez wykreślenie wpisu: SANOFI – SYNTHELABO, Paryż, Francja i dokonanie wpisu: SANOFI – AVENTIS, Paryż, Francja.

104483 2005 11 15 A. Wprowadzono zmianę uprawnionego przez wykreślenie wpisu: Jarzębińska Alicja FIOŁEK Przedsiębiorstwo Produkcyjno-Handlowo-Usługowe, Lębork, Polska i dokonanie wpisu: FIOŁEK Alicja i Roman Jarzębińscy, Kościerzyna, Polska.

104868 2005 11 29 A. Wprowadzono zmianę nazwy uprawnionego przez wykreślenie wpisu: Beiersdorf-Lechia S.A., Poznań, Polska i dokonanie wpisu: NIVEA POLSKA SPÓŁKA AKCYJNA, Poznań, Polska.

105035 2005 11 23 A. Wprowadzono zmianę siedziby uprawnionego przez wykreślenie wpisu: Diageo North America, Inc., Stamford, Stany Zjednoczone Ameryki i dokonanie wpisu: Diageo North America, Inc., Norwalk, Stany Zjednoczone Ameryki.

105100 2005 11 23 A. Wprowadzono zmianę uprawnionego przez wykreślenie wpisu: MBT Holding AG, Zurich, Szwajcaria i dokonanie wpisu: Construction Research & Technology GmbH, Trostberg, Niemcy.

105187 2005 11 09 A. Wprowadzono zmianę uprawnionego przez wykreślenie wpisu: KAMA FOODS Spółka Akcyjna, Warszawa, Polska i dokonanie wpisu: EWICO SPÓŁKA Z OGRANICZONĄ ODPOWIEDZIALNOŚCIĄ, Brzeg, Polska.

105334 2005 11 04 A. Wprowadzono zmianę nazwy uprawnionego przez wykreślenie wpisu: Perstorp Flooring AB, Trelleborg, Szwecja i dokonanie wpisu: Pergo Aktiebolag, Trelleborg, Szwecja.

105334 2005 11 04 A. Wprowadzono zmianę nazwy uprawnionego przez wykreślenie wpisu: Pergo Aktiebolag, Trelleborg, Szwecja i dokonanie wpisu: Pergo (Europe) AB, Trelleborg, Szwecja.

105335 2005 11 04 A. Wprowadzono zmianę nazwy uprawnionego przez wykreślenie wpisu: Perstorp Flooring AB, Trelleborg, Szwecja i dokonanie wpisu: Pergo Aktiebolag, Trelleborg, Szwecja.

105335 2005 11 04 A. Wprowadzono zmianę nazwy uprawnionego przez wykreślenie wpisu: Pergo Aktiebolag, Trelleborg, Szwecja i dokonanie wpisu: Pergo (Europe) AB, Trelleborg, Szwecja.

105336 2005 11 04 A. Wprowadzono zmianę uprawnionego przez wykreślenie wpisu: Perstorp AB, Perstorp, Szwecja i dokonanie wpisu: Pergo (Europe) AB, Trelleborg, Szwecja.

105450 2005 11 08 A. Wprowadzono zmianę nazwy uprawnionego przez wykreślenie wpisu: Perstorp Flooring AB, Trelleborg, Szwecja i dokonanie wpisu: Pergo Aktiebolag, Trelleborg, Szwecja.

105450 2005 11 08 A. Wprowadzono zmianę nazwy uprawnionego przez wykreślenie wpisu: Pergo Aktiebolag, Trelleborg, Szwecja i dokonanie wpisu: Pergo (Europe) AB, Trelleborg, Szwecja.

105853 2005 11 18 A. Wprowadzono zmianę uprawnionego przez wykreślenie wpisu: SM-MEDIA Spółka z o.o., Warszawa, Polska i dokonanie wpisu: SM-MEDIA Spółka Akcyjna, Warszawa, Polska.

105853 2005 11 18 A. Wprowadzono zmianę nazwy uprawnionego przez wykreślenie wpisu: SM-MEDIA Spółka Akcyjna, Warszawa, Polska i dokonanie wpisu: MEDIATEL Spółka Akcyjna, Warszawa, Polska.

105877 2005 11 18 A. Wprowadzono zmianę uprawnionego przez wykreślenie wpisu: Raisio Yhtymä Oyj., Raisio, Finlandia i dokonanie wpisu: Ravintoraisio Oy, Raisio, Finlandia.

105947 2005 11 03 A. Wprowadzono zmianę uprawnionego przez wykreślenie wpisu: Elektroland Hurt-Detal Urszula Langer, Toszek, Polska i dokonanie wpisu: Elektroland Hurt-Detal Urszula i Marian Langer, Toszek, Polska.

106095 2005 11 18 A. Wprowadzono zmianę uprawnionego przez wykreślenie wpisu: MIFAM S.A. Fabryka Narzędzi Chirurgicznych i Dentystycznych, Milanówek, Polska i dokonanie wpisu: SPOFA-DENTAL a.s., Praha, Republika Czeska.

106095 2005 11 18 A. Wprowadzono zmianę nazwy uprawnionego przez wykreślenie wpisu: SPOFA-DENTAL a.s., Praha, Republika Czeska i dokonanie wpisu: SpofaDental a.s., Praha, Republika Czeska.

106102 2005 11 21 A. Wprowadzono zmianę uprawnionego przez wykreślenie wpisu: Oskar International Trading S.C. Szulca Jadwiga, Szulca Kazimierz, Szulca Oskar Cezary, Warszawa, Polska i dokonanie wpisu: „OSKAR INTERNATIONAL TRADING” SPÓŁKA Z OGRANICZONĄ ODPOWIEDZIALNOŚCIĄ, Warszawa, Polska.

106118 2005 11 03 A. Wprowadzono zmianę nazwy uprawnionego przez wykreślenie wpisu: Tomaszewski Kazimierz, Zając Roman Spółka Cywilna Firma HAGMED Zakład Tworzyw Sztucznych i Wyrobów Medycznych, Rawa Mazowiecka, Polska i dokonanie wpisu: Zakład Tworzyw Sztucznych „HAGMED” – Zając i Tomaszewski Spółka Jawna, Rawa Mazowiecka, Polska.

106532 2005 11 23 A. Wprowadzono zmianę siedziby uprawnionego przez wykreślenie wpisu: Diageo North America, Inc., Stamford, Stany Zjednoczone Ameryki i dokonanie wpisu: Diageo North America, Inc., Norwalk, Stany Zjednoczone Ameryki.

106667 2005 11 04 A. Wprowadzono zmianę nazwy uprawnionego przez wykreślenie wpisu: LNB POLAND Joint Venture Spółka z o.o., Kiszkowo, Polska i dokonanie wpisu: LNB POLAND Sp. z o.o., Kiszkowo, Polska.

106749 2005 11 18 A. Wprowadzono zmianę uprawnionego przez wykreślenie wpisu: Raisio Yhtymä Oyj., Raisio, Finlandia i dokonanie wpisu: Ravintoraisio Oy, Raisio, Finlandia.

106750 2005 11 18 A. Wprowadzono zmianę uprawnionego przez wykreślenie wpisu: Raisio Yhtymä Oyj., Raisio, Finlandia i dokonanie wpisu: Ravintoraisio Oy, Raisio, Finlandia.

106854 2005 11 29 A. Wprowadzono zmianę nazwy uprawnionego przez wykreślenie wpisu: SANOFI – SYNTHELABO, Société Anonyme, Paryż, Francja i dokonanie wpisu: SANOFI – AVENTIS, Paryż, Francja.

107089 2005 11 15 A. Wprowadzono zmianę uprawnionego przez wykreślenie wpisu: GRUPA WYDAWNICZA INFOR SPÓŁKA AKCYJNA, Warszawa, Polska i dokonanie wpisu: Zdzisław Kraśnicki, Łomianki, Polska.

107283 2005 11 16 A. Wprowadzono zmianę uprawnionego przez wykreślenie wpisu: WIREMOLD Spółka z o.o., Gdynia, Polska i dokonanie wpisu: Polam Suwałki Sp. z o.o., Suwałki, Polska.

107283 2005 11 16 A. Wprowadzono zmianę uprawnionego przez wykreślenie wpisu: Polam Suwałki Sp. z o.o., Suwałki, Polska i dokonanie wpisu: Legrand Fael Sp. z o.o., Ząbkowice Śląskie, Polska.

107283 2005 11 16 A. Wprowadzono zmianę uprawnionego przez wykreślenie wpisu: Legrand Fael Sp. z o.o., Ząbkowice Śląskie, Polska i dokonanie wpisu: Legrand Polska Spółka z o.o., Ząbkowice Śląskie, Polska.

107307 2005 11 18 A. Wprowadzono zmianę siedziby uprawnionego przez wykreślenie wpisu: Hanna-Barbera Productions, Inc., Los Angeles, Stany Zjednoczone Ameryki i dokonanie wpisu: Hanna-Barbera Productions, Inc., Sherman Oaks, Stany Zjednoczone Ameryki.

107318 2005 11 09 A. Wprowadzono zmianę uprawnionego przez wykreślenie wpisu: Tehalit GmbH & Co.KG, Heltersberg, Niemcy i dokonanie wpisu: Tehalit GmbH, Heltersberg, Niemcy.

107370 2005 11 08 A. Wprowadzono zmianę nazwy uprawnionego przez wykreślenie wpisu: R & W Traders Ltd., Rydalmere, Australia i dokonanie wpisu: R & W Traders Pty Ltd., Rydalmere, Australia.

107490 2005 11 07 A. Wprowadzono zmianę siedziby uprawnionego przez wykreślenie wpisu: Charles Fairmorn Handelsgesellschaft mbH, Hamburg, Niemcy i dokonanie wpisu: Charles Fairmorn Handelsgesellschaft mbH, Dingelstadt, Niemcy.

107594 2005 11 17 A. Wprowadzono zmianę nazwy uprawnionego przez wykreślenie wpisu: GAZEX Przedsiębiorstwo Innowacyjno-Wdrożeniowe Spółka Cywilna-Drzewicki Krzysztof, Karwowski Mariusz, Chmielewski Krzysztof, Warszawa, Polska i dokonanie wpisu: GAZEX-DRZEWICKI Spółka Jawna, Warszawa, Polska.

107695 2005 11 29 A. Wprowadzono zmianę uprawnionego przez wykreślenie wpisu: Buna Sow Leuna Olefinverbund GmbH, Schkopau, Niemcy i dokonanie wpisu: Dow Deutschland Holding GmbH & Co. KGaA, Schkopau, Niemcy.

107695 2005 11 29 A. Wprowadzono zmianę uprawnionego przez wykreślenie wpisu: Dow Deutschland Holding GmbH & Co. KGaA, Schkopau, Niemcy i dokonanie wpisu: Dow Olefinverbund GmbH, Schkopau, Niemcy.

107851 2005 11 17 A. Wprowadzono zmianę uprawnionego przez wykreślenie wpisu: Shell International Petroleum Company Limited, Londyn, Wielka Brytania i dokonanie wpisu: SHELL BRANDS INTERNATIONAL AG, Baar, Szwajcaria.

107882 2005 11 23 A. Wprowadzono zmianę nazwy uprawnionego przez wykreślenie wpisu: National Car Rental System Inc. (Delaware corporation), Fort Lauderdale, Stany Zjednoczone Ameryki i dokonanie wpisu: National Car Rental System LLC. (Delaware limited liability company), Fort Lauderdale, Stany Zjednoczone Ameryki.

107882 2005 11 23 A. Wprowadzono zmianę uprawnionego przez wykreślenie wpisu: National Car Rental System LLC. (Delaware limited liability company), Fort Lauderdale, Stany Zjednoczone Ameryki i dokonanie wpisu: Vanguard Trademark Holdings S.à.r.l., Luksemburg, Luksemburg.

107925 2005 11 30 A. Wprowadzono zmianę nazwy uprawnionego przez wykreślenie wpisu: SANOFI – SYNTHELABO, Société Anonyme, Paryż, Francja i dokonanie wpisu: SANOFI – AVENTIS, Paryż, Francja.

107926 2005 11 30 A. Wprowadzono zmianę nazwy uprawnionego przez wykreślenie wpisu: SANOFI – SYNTHELABO, Société Anonyme, Paryż, Francja i dokonanie wpisu: SANOFI – AVENTIS, Paryż, Francja.

108029 2005 11 09 A. Wprowadzono zmianę uprawnionego przez wykreślenie wpisu: Societé des Produits Nestlé S.A., Vevey, Szwajcaria i dokonanie wpisu: PRZEDSIĘBIORSTWO CUKIERNICZE „JUTRZENKA” SPÓŁKA AKCYJNA, Bydgoszcz, Polska.

108029 2005 11 09 A. Wprowadzono zmianę nazwy uprawnionego przez wykreślenie wpisu: PRZEDSIĘBIORSTWO CUKIERNICZE „JUTRZENKA” SPÓŁKA AKCYJNA, Bydgoszcz, Polska i dokonanie wpisu: JUTRZENKA S.A., Bydgoszcz, Polska.

108366 2005 11 09 A. Wprowadzono zmianę uprawnionego przez wykreślenie wpisu: Grzegorzewska Urszula Laboratorium KOLASTYNA, Łódź, Polska i dokonanie wpisu: LABORATORIUM KOLASTYNA SPÓŁKA AKCYJNA, Łódź, Polska.

108391 2005 11 21 A. Wprowadzono zmianę nazwy uprawnionego przez wykreślenie wpisu: Lubuska Wytwórnia Wódek Gatunkowych POLMOS w Zielonej Górze Spółka Akcyjna, Zielona Góra, Polska i dokonanie wpisu: V & S Luksusowa Zielona Góra Spółka Akcyjna, Zielona Góra, Polska.

108486 2005 11 23 A. Wprowadzono zmianę uprawnionego przez wykreślenie wpisu: MBT Holding AG, Zurich, Szwajcaria i dokonanie wpisu: Construction Research & Technology GmbH, Trostberg, Niemcy.

108487 2005 11 23 A. Wprowadzono zmianę uprawnionego przez wykreślenie wpisu: MBT Holding AG, Zurich, Szwajcaria i dokonanie wpisu: Construction Research & Technology GmbH, Trostberg, Niemcy.

108488 2005 11 24 A. Wprowadzono zmianę uprawnionego przez wykreślenie wpisu: MBT Holding AG, Zurich, Szwajcaria i dokonanie wpisu: Construction Research & Technology GmbH, Trostberg, Niemcy.

108489 2005 11 24 A. Wprowadzono zmianę uprawnionego przez wykreślenie wpisu: MBT Holding AG, Zurich, Szwajcaria i dokonanie wpisu: Construction Research & Technology GmbH, Trostberg, Niemcy.

108501 2005 11 15 A. Wprowadzono zmianę uprawnionego przez wykreślenie wpisu: Gromko Robert, Ładniak Jerzy TEEL PLUS Przedsiębiorstwo Produkcyjno-Handlowo-Usługowe, Poznań, Polska i dokonanie wpisu: Ładniak Jerzy, Ładniak Dorota TEEL Spółka Jawna, Poznań, Polska.

109370 2005 11 29 A. Wprowadzono zmianę nazwy uprawnionego przez wykreślenie wpisu: SANOFI – SYNTHELABO, Société Anonyme, Paryż, Francja i dokonanie wpisu: SANOFI – AVENTIS, Paryż, Francja.

109385 2005 11 24 A. Wprowadzono zmianę uprawnionego przez wykreślenie wpisu: MBT Holding AG, Zurich, Szwajcaria i dokonanie wpisu: Construction Research & Technology GmbH, Trostberg, Niemcy.

109610 2005 11 18 A. Wprowadzono zmianę uprawnionego przez wykreślenie wpisu: KAMA FOODS Spółka Akcyjna, Warszawa, Polska i dokonanie wpisu: Ewico Sp. z o.o., Brzeg, Polska.

109667 2005 11 04 A. Wprowadzono zmianę uprawnionego przez wykreślenie wpisu: DIAMANT S.R.L.; Castel Goffredo (Mantova), Włochy i dokonanie wpisu: CALZIFICIO REAL S.R.L., Castel Goffredo (Mantova), Włochy.

109667 2005 11 04 A. Wprowadzono zmianę uprawnionego przez wykreślenie wpisu: CALZIFICIO REAL S.R.L., Castel Goffredo (Mantova), Włochy i dokonanie wpisu: CALZIFICIO REAL S.R.L., Castel Goffredo (Mantova), Włochy.

109673 2005 11 29 A. Wprowadzono zmianę nazwy uprawnionego przez wykreślenie wpisu: SANOFI – SYNTHELABO, Paryż, Francja i dokonanie wpisu: SANOFI – AVENTIS, Paryż, Francja.

110026 2005 11 15 A. Wprowadzono zmianę nazwy uprawnionego przez wykreślenie wpisu: Kulesza Zbigniew, Wystrach Józef, Jędrzejczyk Anna PROMONT Przedsiębiorstwo Handlowo Usługowe, Opole, Polska i dokonanie wpisu: Przedsiębiorstwo Handlowo-Usługowe PROMONT Z.Kulesza, A.Jędrzejczyk, J.Wystrach Spółka Jawna, Opole, Polska.

110296 2005 11 15 A. Wprowadzono zmianę uprawnionego przez wykreślenie wpisu: POLLENA-MALWA Fabryka Kosme-

tyków Spółka z o.o. Świętochłowice, Polska i dokonanie wpisu: Dr.Mielimionka GLOBAL GROUP Sp. z o.o., Radom, Polska.

110717 2005 11 28 A. Wprowadzono zmianę nazwy uprawnionego przez wykreślenie wpisu: BEIERSDORF-LECHIA S.A., Poznań, Polska i dokonanie wpisu: NIVEA POLSKA SPÓŁKA AKCYJNA, Poznań, Polska.

110753 2005 11 24 A. Wprowadzono zmianę uprawnionego przez wykreślenie wpisu: Distilleerderijen Erven Lucas Bols B.V., Zoetermeer, Holandia i dokonanie wpisu: Metaxa B.V., Zoetermeer, Holandia.

111454 2005 11 08 A. Wprowadzono zmianę siedziby uprawnionego przez wykreślenie wpisu: Ateliers de Mecanique et d'Outillage de la Seine-A.T.M.O.S.; Saint Ouen L'Aumone, Francja i dokonanie wpisu: Ateliers de Mecanique et d'Outillage de la Seine-A.T.M.O.S.; Ennery, Francja.

111564 2005 11 17 A. Wprowadzono zmianę uprawnionego przez wykreślenie wpisu: Shell International Petroleum Company Limited, Londyn, Wielka Brytania i dokonanie wpisu: SHELL BRANDS INTERNATIONAL AG, Baar, Szwajcaria.

111880 2005 11 29 A. Wprowadzono zmianę nazwy i siedziby uprawnionego przez wykreślenie wpisu: Dańko Zdzisława, Jaksina Dorota, Dańko Marcin, Jaksina Cezary DAMET Przedsiębiorstwo Produkcyjno Handlowe S.C., Gdynia, Polska i dokonanie wpisu: DAMET Spółka Jawna Dańko, Jaksina, Tuchom 8 B, Polska.

111974 2005 11 29 A. Wprowadzono zmianę nazwy uprawnionego przez wykreślenie wpisu: UNIA Zakłady Farmaceutyczno-Aerozolowe Spółdzielnia Pracy, Warszawa, Polska i dokonanie wpisu: Zakłady Farmaceutyczne UNIA Spółdzielnia Pracy, Warszawa, Polska.

112556 2005 11 24 A. Wprowadzono zmianę nazwy uprawnionego przez wykreślenie wpisu: Krakowska Fabryka Aparatów Pomiarowych Spółka Akcyjna, Kraków, Polska i dokonanie wpisu: Krakowskie Centrum Inwestycyjne Spółka Akcyjna, Kraków, Polska.

112556 2005 11 24 A. Wprowadzono zmianę uprawnionego przez wykreślenie wpisu: Krakowskie Centrum Inwestycyjne Spółka Akcyjna, Kraków, Polska i dokonanie wpisu: Wytwórnia Sprzętu Komunikacyjnego „Kraków” Spółka Akcyjna, Kraków, Polska.

112556 2005 11 24 A. Wprowadzono zmianę nazwy uprawnionego przez wykreślenie wpisu: Wytwórnia Sprzętu Komunikacyjnego „Kraków” Spółka Akcyjna, Kraków, Polska i dokonanie wpisu: KFAP – WSK Spółka Akcyjna, Kraków, Polska.

112556 2005 11 24 A. Wprowadzono zmianę uprawnionego przez wykreślenie wpisu: KFAP – WSK Spółka Akcyjna, Kraków, Polska i dokonanie wpisu: KCI FINANSE SPÓŁKA Z OGRANICZONĄ ODPOWIEDZIALNOŚCIĄ, Kraków, Polska.

112556 2005 11 24 A. Wprowadzono zmianę nazwy uprawnionego przez wykreślenie wpisu: KCI FINANSE SPÓŁKA Z OGRANICZONĄ ODPOWIEDZIALNOŚCIĄ, Kraków, Polska i dokonanie wpisu: KFAP SINAKE SPÓŁKA Z OGRANICZONĄ ODPOWIEDZIALNOŚCIĄ, Kraków, Polska.

112556 2005 11 24 A. Wprowadzono zmianę nazwy uprawnionego przez wykreślenie wpisu: KFAP SINAKE SPÓŁKA Z OGRANICZONĄ ODPOWIEDZIALNOŚCIĄ, Kraków, Polska i dokonanie wpisu: SINAKE SPÓŁKA Z OGRANICZONĄ ODPOWIEDZIALNOŚCIĄ, Kraków, Polska.

112556 2005 11 24 A. Wprowadzono zmianę uprawnionego przez wykreślenie wpisu: SINAKE SPÓŁKA Z OGRANICZONĄ ODPOWIEDZIALNOŚCIĄ, Kraków, Polska i dokonanie wpisu: ComputerLand S.A., Warszawa, Polska.

112571 2005 11 03 A. Wprowadzono zmianę uprawnionego przez wykreślenie wpisu: Przerwa Piotr EURO KONKRET Przedsiębiorstwo Artykułów Spożywczych, Konin, Polska i dokonanie wpisu: EURO KONKRET Spółka Cywilna Przedsiębiorstwo Artykułów Spożywczych Jerzy Przerwa, Piotr Przerwa, Konin, Polska.

112694 2005 11 24 A. Wprowadzono zmianę nazwy uprawnionego przez wykreślenie wpisu: Nowea International-Targi Warszawa Spółka z o.o., Warszawa, Polska i dokonanie wpisu: Messe Düsseldorf Poland Spółka z ograniczoną odpowiedzialnością używająca również nazwy Messe Düsseldorf Poland Sp. z o.o., Warszawa, Polska.

112875 2005 11 09 A. Wprowadzono zmianę nazwy i siedziby uprawnionego przez wykreślenie wpisu: Texaco International Trader Inc., White Plains, Stany Zjednoczone Ameryki i dokonanie wpisu: CHEVRONTEXACO GLOBAL ENERGY INC., San Francisco, Stany Zjednoczone Ameryki.

112875 2005 11 09 A. Wprowadzono zmianę siedziby uprawnionego przez wykreślenie wpisu: CHEVRONTEXACO GLOBAL ENERGY INC., San Francisco, Stany Zjednoczone Ameryki i dokonanie wpisu: CHEVRONTEXACO GLOBAL ENERGY INC., San Ramon, Stany Zjednoczone Ameryki.

113244 2005 11 21 A. Wprowadzono zmianę uprawnionego przez wykreślenie wpisu: Szulca Jadwiga, Szulca Kazimierz, Szulca Oskar OSKAR INTERNATIONAL TRADING S.C., Warszawa, Polska i dokonanie wpisu: „OSKAR INTERNATIONAL TRADING” SPÓŁKA Z OGRANICZONĄ ODPOWIEDZIALNOŚCIĄ, Warszawa, Polska.

114836 2005 11 29 A. Wprowadzono zmianę nazwy uprawnionego przez wykreślenie wpisu: SANOFI – SYNTHELABO, Société Anonyme, Paryż, Francja i dokonanie wpisu: SANOFI – AVENTIS, Paryż, Francja.

114984 2005 11 29 A. Wprowadzono zmianę nazwy uprawnionego przez wykreślenie wpisu: GRANEX P.P.H., Piasecki Wojciech, Warpechowski Tadeusz, Bargielowski Włodzimierz, Brójce, Polska i dokonanie wpisu: Przedsiębiorstwo Produkcyjno-Handlowe Granex Spółka Jawna Włodzimierz Bargielowski, Wojciech Piasecki, Tadeusz Warpechowski, Brójce, Polska.

114986 2005 11 14 A. Wprowadzono zmianę nazwy i siedziby uprawnionego przez wykreślenie wpisu: Kubiak Jerzy, Nowak Marek Zakład Obuwniczy JUMA, Zduńska Wola, Polska i dokonanie wpisu: J. Kubiak, M.Nowak „JUMA” Spółka Jawna, Sieradz, Polska.

114986 2005 11 14 A. Wprowadzono zmianę uprawnionego przez wykreślenie wpisu: J. Kubiak, M.Nowak „JUMA” Spółka Jawna, Sieradz, Polska i dokonanie wpisu: „JUMA” Spółka z ograniczoną odpowiedzialnością, Sieradz, Polska.

115816 2005 11 15 A. Wprowadzono zmianę uprawnionego przez wykreślenie wpisu: Rosłon Marek ELMARK Import-Export-Serwis, Raszyn, Polska i dokonanie wpisu: SPARKY POLSKA SPÓŁKA Z OGRANICZONĄ ODPOWIEDZIALNOŚCIĄ, Warszawa, Polska.

116088 2005 11 21 A. Wprowadzono zmianę uprawnionego przez wykreślenie wpisu: Siedlewski Andrzej, Szebiotko Władysław VICTUS INTERNATIONAL TRADING S.C., Poznań, Polska i dokonanie wpisu: VICTUS INTERNATIONAL TRADING SPÓŁKA AKCYJNA, Poznań, Polska.

116267 2005 11 08 A. Wprowadzono zmianę nazwy uprawnionego przez wykreślenie wpisu: Metsä-Serla Oyj, Espoo, Finlandia i dokonanie wpisu: M-real Oyj, Espoo, Finlandia.

116267 2005 11 08 A. Wprowadzono zmianę uprawnionego przez wykreślenie wpisu: M-real Oyj, Espoo, Finlandia i dokonanie wpisu: Metsä Tissue Oyj, Espoo, Finlandia.

116758 2005 11 08 A. Wprowadzono zmianę uprawnionego przez wykreślenie wpisu: KRAFT FOODS HOLDINGS, INC., Northfield, Stany Zjednoczone Ameryki i dokonanie wpisu: Farley’s & Sathers Candy Company, Inc., Round Lake, Stany Zjednoczone Ameryki.

117589 2005 11 29 A. Wprowadzono zmianę nazwy uprawnionego przez wykreślenie wpisu: Piestrzyński Mirosław, Piestrzyńska Jadwiga „MAJAMI” s.c., Bełchatów, Polska i dokonanie wpisu: MAJAMI M.PIESTRZYŃSKI SPÓŁKA JAWNA, Bełchatów, Polska.

118117 2005 11 29 A. Wprowadzono zmianę nazwy uprawnionego przez wykreślenie wpisu: SANOFI – SYNTHELABO, Société Anonyme, Paryż, Francja i dokonanie wpisu: SANOFI – AVENTIS, Paryż, Francja.

118304 2005 11 15 A. Wprowadzono zmianę siedziby uprawnionego przez wykreślenie wpisu: Reebok International Ltd., Stoughton, Stany Zjednoczone Ameryki i dokonanie wpisu: Reebok International Ltd., Canton, Stany Zjednoczone Ameryki.

118380 2005 11 24 A. Wprowadzono zmianę siedziby uprawnionego przez wykreślenie wpisu: HORTEX HOLDING S.A., Płońsk, Polska i dokonanie wpisu: HORTEX HOLDING S.A., Warszawa, Polska.

118421 2005 11 17 A. Wprowadzono zmianę uprawnionego przez wykreślenie wpisu: Shell International Petroleum Company Limited, Londyn, Wielka Brytania i dokonanie wpisu: SHELL BRANDS INTERNATIONAL AG, Baar, Szwajcaria.

118424 2005 11 17 A. Wprowadzono zmianę uprawnionego przez wykreślenie wpisu: Shell International Petroleum Company Limited, Londyn, Wielka Brytania i dokonanie wpisu: SHELL BRANDS INTERNATIONAL AG, Baar, Szwajcaria.

118488 2005 11 21 A. Wprowadzono zmianę nazwy uprawnionego przez wykreślenie wpisu: ORLEN PetroGaz Płock Sp. z o.o., Płock, Polska i dokonanie wpisu: ORLEN GAZ SPÓŁKA Z OGRANICZONĄ ODPOWIEDZIALNOŚCIĄ, Płock, Polska.

118488 2005 11 21 D. Dokonano wpisu. W dniu 04 maja 2004 r. zawarto umowę licencyjną niewyłączną, pełną na używanie znaku towarowego R-118488 na okres 3 lat, począwszy od dnia następującego po dniu zawarcia umowy przez GAL-GAZ Spółka Jawna Olszowiak Eugeniusz i inni, Galewice, Polska.

118502 2005 11 29 A. Wprowadzono zmianę nazwy uprawnionego przez wykreślenie wpisu: SANOFI – SYNTHELABO, Société Anonyme, Paryż, Francja i dokonanie wpisu: SANOFI – AVENTIS, Paryż, Francja.

118532 2005 11 21 A. Wprowadzono zmianę uprawnionego przez wykreślenie wpisu: Szulca Jadwiga, Szulca Kazimierz, Szulca Oskar OSKAR INTERNATIONAL TRADING S.C., Warszawa, Polska i dokonanie wpisu: „OSKAR INTERNATIONAL TRADING” SPÓŁKA Z OGRANICZONĄ ODPOWIEDZIALNOŚCIĄ, Warszawa, Polska.

118675 2005 11 29 A. Wprowadzono zmianę nazwy uprawnionego przez wykreślenie wpisu: SANOFI – SYNTHELABO, Société Anonyme, Paryż, Francja i dokonanie wpisu: SANOFI – AVENTIS, Paryż, Francja.

118696 2005 11 25 A. Wprowadzono zmianę siedziby uprawnionego przez wykreślenie wpisu: Diageo North America, Inc., Stamford, Stany Zjednoczone Ameryki i dokonanie wpisu: Diageo North America, Inc., Norwalk, Stany Zjednoczone Ameryki.

118801 2005 11 21 A. Wprowadzono zmianę uprawnionego przez wykreślenie wpisu: Szulca Jadwiga, Szulca Kazimierz, Szulca Oskar OSKAR INTERNATIONAL TRADING S.C., Warszawa, Polska i dokonanie wpisu: „OSKAR INTERNATIONAL TRADING” SPÓŁKA Z OGRANICZONĄ ODPOWIEDZIALNOŚCIĄ, Warszawa, Polska.

118811 2005 11 29 A. Wprowadzono zmianę nazwy uprawnionego przez wykreślenie wpisu: SANOFI – SYNTHELABO, Société Anonyme, Paryż, Francja i dokonanie wpisu: SANOFI – AVENTIS, Paryż, Francja.

118848 2005 11 21 A. Wprowadzono zmianę uprawnionego przez wykreślenie wpisu: Societé des Produits Nestlé S.A., Vevey, Szwajcaria i dokonanie wpisu: Przedsiębiorstwo Cukiernicze „JUTRZENKA” S.A., Bydgoszcz, Polska.

118848 2005 11 21 A. Wprowadzono zmianę nazwy uprawnionego przez wykreślenie wpisu: Przedsiębiorstwo Cukiernicze JUTRZENKA S.A., Bydgoszcz, Polska i dokonanie wpisu: JUTRZENKA S.A., Bydgoszcz, Polska.

118849 2005 11 09 A. Wprowadzono zmianę uprawnionego przez wykreślenie wpisu: Societé des Produits Nestlé S.A., Vevey, Szwajcaria i dokonanie wpisu: Przedsiębiorstwo Cukiernicze „JUTRZENKA” S.A., Bydgoszcz, Polska.

118849 2005 11 09 A. Wprowadzono zmianę nazwy uprawnionego przez wykreślenie wpisu: Przedsiębiorstwo Cukiernicze JUTRZENKA S.A., Bydgoszcz, Polska i dokonanie wpisu: JUTRZENKA S.A., Bydgoszcz, Polska.

119047 2005 11 29 A. Wprowadzono zmianę nazwy uprawnionego przez wykreślenie wpisu: Sanofi - Synthelabo, Paryż, Francja i dokonanie wpisu: SANOFI – AVENTIS, Paryż, Francja.

119048 2005 11 29 A. Wprowadzono zmianę nazwy uprawnionego przez wykreślenie wpisu: Sanofi - Synthelabo, Paryż, Francja i dokonanie wpisu: SANOFI – AVENTIS, Paryż, Francja.

119221 2005 11 21 A. Wprowadzono zmianę uprawnionego przez wykreślenie wpisu: Siedlewski Andrzej, Szabietko Władysław VICTUS INTERNATIONAL TRADING S.C., Poznań, Polska i dokonanie wpisu: VICTUS INTERNATIONAL TRADING SPÓŁKA AKCYJNA, Poznań, Polska.

119612 2005 11 08 A. Wprowadzono zmianę nazwy uprawnionego przez wykreślenie wpisu: HANSA-Brunnen AG, Rellingen, Niemcy i dokonanie wpisu: HANSA-HEEMANN AG, Rellingen, Niemcy.

119773 2005 11 10 A. Wprowadzono zmianę uprawnionego przez wykreślenie wpisu: AGRAM Chłodnia w Lublinie S.A., Lublin, Polska i dokonanie wpisu: „ZOMAR” SPÓŁKA AKCYJNA, Chełm, Polska.

120749 2005 11 29 A. Wprowadzono zmianę nazwy uprawnionego przez wykreślenie wpisu: SANOFI – SYNTHELABO, Société Anonyme, Paryż, Francja i dokonanie wpisu: SANOFI – AVENTIS, Paryż, Francja.

120797 2005 11 17 A. Wprowadzono zmianę uprawnionego przez wykreślenie wpisu: Shell International Petroleum Company Limited, Londyn, Wielka Brytania i dokonanie wpisu: SHELL BRANDS INTERNATIONAL AG, Baar, Szwajcaria.

121094 2005 11 29 A. Wprowadzono zmianę nazwy uprawnionego przez wykreślenie wpisu: SANOFI – SYNTHELABO, Société Anonyme, Paryż, Francja i dokonanie wpisu: SANOFI – AVENTIS, Paryż, Francja.

121443 2005 11 21 A. Wprowadzono zmianę nazwy uprawnionego przez wykreślenie wpisu: Przedsiębiorstwo Usługowo-Handlowe INTERPRETER Spółka z o.o., Bielsko-Biała, Polska

i dokonanie wpisu: INTERPRETER SPÓŁKA Z OGRANICZONĄ ODPOWIEDZIALNOŚCIĄ, Bielsko-Biała, Polska.

122367 2005 11 17 A. Wprowadzono zmianę uprawnionego przez wykreślenie wpisu: Shell International Petroleum Company Limited, Londyn, Wielka Brytania i dokonanie wpisu: SHELL BRANDS INTERNATIONAL AG, Baar, Szwajcaria.

122535 2005 11 15 A. Wprowadzono zmianę siedziby uprawnionego przez wykreślenie wpisu: Pustelnik Elżbieta Firma SEM, Zduńska Wola, Polska i dokonanie wpisu: Pustelnik Elżbieta Firma SEM, Kwiatkowice, Polska.

122793 2005 11 08 A. Wprowadzono zmianę nazwy uprawnionego przez wykreślenie wpisu: Pomianowski Wojciech, Lewandowska-Gołda Izabella EFFERTA S.C., Warszawa, Polska i dokonanie wpisu: EFFERTA W. Pomianowski, I.Lewandowska-Gołda spółka jawna, Warszawa, Polska.

123244 2005 11 18 A. Wprowadzono zmianę uprawnionego przez wykreślenie wpisu: Shell International Petroleum Company Limited, Londyn, Wielka Brytania i dokonanie wpisu: SHELL BRANDS INTERNATIONAL AG, Baar, Szwajcaria.

123509 2005 11 28 A, D. Wprowadzono zmianę przez wykreślenie wpisu: A) Skarb Państwa reprezentowany przez Wojewodę Mazowieckiego D) Użytkowanie znaku towarowego ustanowiono na rzecz: CHEMADEX S.A., Warszawa, Polska i dokonanie wpisu: A) CHEMADEX SPÓŁKA AKCYJNA, Warszawa, Polska.

123826 2005 11 14 A. Wprowadzono zmianę uprawnionego przez wykreślenie wpisu: TVN Spółka z o.o., Warszawa, Polska i dokonanie wpisu TVN S.A., Warszawa, Polska.

123990 2005 11 21 A. Wprowadzono zmianę nazwy uprawnionego przez wykreślenie wpisu: Przedsiębiorstwo Produkcyjno-Handlowe FARMINA Spółka z o.o., Kraków, Polska i dokonanie wpisu: FARMINA SPÓŁKA Z OGRANICZONĄ ODPOWIEDZIALNOŚCIĄ, Kraków, Polska.

124472 2005 11 15 A. Wprowadzono zmianę uprawnionego przez wykreślenie wpisu: Mielnik Leszek, Smulski Włodzimierz, Wawryniuk Dariusz Firma Handlowa DALES S.C., Kraków, Polska i dokonanie wpisu: DALES Spółka z ograniczoną odpowiedzialnością, Kraków, Polska.

124535 2005 11 10 A. Wprowadzono zmianę nazwy i siedziby uprawnionego przez wykreślenie wpisu: Texaco International Trader, Inc, White Plains, Stany Zjednoczone Ameryki i dokonanie wpisu: CHEVRONTEXACO GLOBAL ENERGY INC., San Francisco, Stany Zjednoczone Ameryki.

124535 2005 11 10 A. Wprowadzono zmianę siedziby uprawnionego przez wykreślenie wpisu: CHEVRONTEXACO GLOBAL ENERGY INC., San Francisco, Stany Zjednoczone Ameryki i dokonanie wpisu: CHEVRONTEXACO GLOBAL ENERGY INC., San Ramon, Stany Zjednoczone Ameryki.

124967 2005 11 18 A. Wprowadzono zmianę uprawnionego przez wykreślenie wpisu: Shell International Petroleum Company Limited, Londyn, Wielka Brytania i dokonanie wpisu: SHELL BRANDS INTERNATIONAL AG, Baar, Szwajcaria.

125212 2005 11 18 A. Wprowadzono zmianę uprawnionego przez wykreślenie wpisu: Shell International Petroleum Company Limited, Londyn, Wielka Brytania i dokonanie wpisu: SHELL BRANDS INTERNATIONAL AG, Baar, Szwajcaria.

125313 2005 11 21 A. Wprowadzono zmianę uprawnionego przez wykreślenie wpisu: Szulca Jadwiga, Szulca Kazimierz, Szulca Oskar OSKAR International Trading S.C., Warszawa, Polska i dokonanie wpisu: „OSKAR INTERNATIONAL TRADING” SPÓŁKA Z OGRANICZONĄ ODPOWIEDZIALNOŚCIĄ, Warszawa, Polska.

125625 2005 11 30 A. Wprowadzono zmianę siedziby uprawnionego przez wykreślenie wpisu: Diageo North America, Inc., Stamford, Stany Zjednoczone Ameryki i dokonanie wpisu: Diageo North America, Inc., Norwalk, Stany Zjednoczone Ameryki.

125783 2005 11 29 A. Wprowadzono zmianę nazwy uprawnionego przez wykreślenie wpisu: Sanofi-Synthelabo; Paryż, Francja i dokonanie wpisu: SANOFI – AVENTIS, Paryż, Francja.

126055 2005 11 09 A. Wprowadzono zmianę uprawnionego przez wykreślenie wpisu: Societé des Produits Nestlé S.A., Vevey, Szwajcaria i dokonanie wpisu: PRZEDSIĘBIORSTWO CUKIERNICZE „JUTRZENKA” SPÓŁKA AKCYJNA, Bydgoszcz, Polska.

126055 2005 11 09 A. Wprowadzono zmianę nazwy uprawnionego przez wykreślenie wpisu: PRZEDSIĘBIORSTWO CUKIERNICZE „JUTRZENKA” SPÓŁKA AKCYJNA, Bydgoszcz, Polska i dokonanie wpisu: JUTRZENKA S.A., Bydgoszcz, Polska.

126070 2005 11 24 A. Wprowadzono zmianę siedziby uprawnionego przez wykreślenie wpisu: Diageo North America, Inc., Stamford, Stany Zjednoczone Ameryki i dokonanie wpisu: Diageo North America, Inc., Norwalk, Stany Zjednoczone Ameryki.

126285 2005 11 07 A. Wprowadzono zmianę nazwy uprawnionego przez wykreślenie wpisu: Legrand FAEL Spółka z o.o., Ząbkowice Śląskie, Polska i dokonanie wpisu: Legrand Polska Spółka z o.o., Ząbkowice Śląskie, Polska.

126286 2005 11 07 A. Wprowadzono zmianę nazwy uprawnionego przez wykreślenie wpisu: Legrand FAEL Spółka z o.o., Ząbkowice Śląskie, Polska i dokonanie wpisu: Legrand Polska Spółka z o.o., Ząbkowice Śląskie, Polska.

126287 2005 11 07 A. Wprowadzono zmianę nazwy uprawnionego przez wykreślenie wpisu: Legrand FAEL Spółka z o.o., Ząbkowice Śląskie, Polska i dokonanie wpisu: Legrand Polska Spółka z o.o., Ząbkowice Śląskie, Polska.

126288 2005 11 07 A. Wprowadzono zmianę nazwy uprawnionego przez wykreślenie wpisu: Legrand FAEL Spółka z o.o., Ząbkowice Śląskie, Polska i dokonanie wpisu: Legrand Polska Spółka z o.o., Ząbkowice Śląskie, Polska.

126289 2005 11 07 A. Wprowadzono zmianę nazwy uprawnionego przez wykreślenie wpisu: Legrand FAEL Spółka z o.o., Ząbkowice Śląskie, Polska i dokonanie wpisu: Legrand Polska Spółka z o.o., Ząbkowice Śląskie, Polska.

126290 2005 11 07 A. Wprowadzono zmianę nazwy uprawnionego przez wykreślenie wpisu: Legrand FAEL Spółka z o.o., Ząbkowice Śląskie, Polska i dokonanie wpisu: Legrand Polska Spółka z o.o., Ząbkowice Śląskie, Polska.

126291 2005 11 07 A. Wprowadzono zmianę nazwy uprawnionego przez wykreślenie wpisu: Legrand FAEL Spółka z o.o., Ząbkowice Śląskie, Polska i dokonanie wpisu: Legrand Polska Spółka z o.o., Ząbkowice Śląskie, Polska.

126292 2005 11 07 A. Wprowadzono zmianę nazwy uprawnionego przez wykreślenie wpisu: Legrand FAEL Spółka z o.o., Ząbkowice Śląskie, Polska i dokonanie wpisu: Legrand Polska Spółka z o.o., Ząbkowice Śląskie, Polska.

126293 2005 11 07 A. Wprowadzono zmianę nazwy uprawnionego przez wykreślenie wpisu: Legrand FAEL Spółka z o.o., Ząbkowice Śląskie, Polska i dokonanie wpisu: Legrand Polska Spółka z o.o., Ząbkowice Śląskie, Polska.

126294 2005 11 07 A. Wprowadzono zmianę nazwy uprawnionego przez wykreślenie wpisu: Legrand FAEL Spółka z o.o., Ząbkowice Śląskie, Polska i dokonanie wpisu: Legrand Polska Spółka z o.o., Ząbkowice Śląskie, Polska.

126295 2005 11 07 A. Wprowadzono zmianę nazwy uprawnionego przez wykreślenie wpisu: Legrand FAEL Spółka z o.o., Ząbkowice Śląskie, Polska i dokonanie wpisu: Legrand Polska Spółka z o.o., Ząbkowice Śląskie, Polska.

126296 2005 11 07 A. Wprowadzono zmianę nazwy uprawnionego przez wykreślenie wpisu: Legrand FAEL Spółka z o.o., Ząbkowice Śląskie, Polska i dokonanie wpisu: Legrand Polska Spółka z o.o., Ząbkowice Śląskie, Polska.

126297 2005 11 07 A. Wprowadzono zmianę nazwy uprawnionego przez wykreślenie wpisu: Legrand FAEL Spółka z o.o., Ząbkowice Śląskie, Polska i dokonanie wpisu: Legrand Polska Spółka z o.o., Ząbkowice Śląskie, Polska.

126298 2005 11 07 A. Wprowadzono zmianę nazwy uprawnionego przez wykreślenie wpisu: Legrand FAEL Spółka z o.o., Ząbkowice Śląskie, Polska i dokonanie wpisu: Legrand Polska Spółka z o.o., Ząbkowice Śląskie, Polska.

126299 2005 11 16 A. Wprowadzono zmianę nazwy uprawnionego przez wykreślenie wpisu: Legrand FAEL Spółka z o.o., Ząbkowice Śląskie, Polska i dokonanie wpisu: Legrand Polska Spółka z o.o., Ząbkowice Śląskie, Polska.

126476 2005 11 07 A. Wprowadzono zmianę nazwy uprawnionego przez wykreślenie wpisu: Legrand FAEL Spółka z o.o., Ząbkowice Śląskie, Polska i dokonanie wpisu: Legrand Polska Spółka z o.o., Ząbkowice Śląskie, Polska.

126938 2005 11 09 A. Wprowadzono zmianę uprawnionego przez wykreślenie wpisu: Societé des Produits Nestlé S.A., Vevey, Szwajcaria i dokonanie wpisu: Przedsiębiorstwo Cukiernicze JUTRZENKA S.A., Bydgoszcz, Polska.

126938 2005 11 09 A. Wprowadzono zmianę nazwy uprawnionego przez wykreślenie wpisu: Przedsiębiorstwo Cukiernicze JUTRZENKA S.A., Bydgoszcz, Polska i dokonanie wpisu: JUTRZENKA S.A., Bydgoszcz, Polska.

126941 2005 11 09 A. Wprowadzono zmianę uprawnionego przez wykreślenie wpisu: Societé des Produits Nestlé S.A., Vevey, Szwajcaria i dokonanie wpisu: Przedsiębiorstwo Cukiernicze „JUTRZENKA” S.A., Bydgoszcz, Polska.

126941 2005 11 09 A. Wprowadzono zmianę nazwy uprawnionego przez wykreślenie wpisu: Przedsiębiorstwo Cukiernicze JUTRZENKA S.A., Bydgoszcz, Polska i dokonanie wpisu: JUTRZENKA S.A., Bydgoszcz, Polska.

127121 2005 11 24 A. Wprowadzono zmianę siedziby uprawnionego przez wykreślenie wpisu: Diageo North America, Inc., Stamford, Stany Zjednoczone Ameryki i dokonanie wpisu: Diageo North America, Inc., Norwalk, Stany Zjednoczone Ameryki.

127218 2005 11 24 A. Wprowadzono zmianę siedziby uprawnionego przez wykreślenie wpisu: Diageo North America, Inc., Stamford, Stany Zjednoczone Ameryki i dokonanie wpisu: Diageo North America, Inc., Norwalk, Stany Zjednoczone Ameryki.

127219 2005 11 24 A. Wprowadzono zmianę siedziby uprawnionego przez wykreślenie wpisu: Diageo North America, Inc., Stamford, Stany Zjednoczone Ameryki i dokonanie wpisu: Diageo North America, Inc., Norwalk, Stany Zjednoczone Ameryki.

127220 2005 11 24 A. Wprowadzono zmianę siedziby uprawnionego przez wykreślenie wpisu: Diageo North America, Inc., Stamford, Stany Zjednoczone Ameryki i dokonanie wpisu: Diageo North America, Inc., Norwalk, Stany Zjednoczone Ameryki.

127463 2005 11 15 A. Wprowadzono zmianę uprawnionego przez wykreślenie wpisu: Mielnik Leszek, Smulski Włodzimierz, Wawryniuk Dariusz Firma Handlowa DALES S.C., Import Export, Kraków, Polska i dokonanie wpisu: DALES Spółka z ograniczoną odpowiedzialnością, Kraków, Polska.

127473 2005 11 15 A. Wprowadzono zmianę uprawnionego przez wykreślenie wpisu: Mielnik Leszek, Smulski Włodzimierz, Wawryniuk Dariusz Firma Handlowa DALES S.C. Import Export, Kraków, Polska i dokonanie wpisu: DALES Spółka z ograniczoną odpowiedzialnością, Kraków, Polska.

127504 2005 11 21 A. Wprowadzono zmianę uprawnionego przez wykreślenie wpisu: Szulca Jadwiga, Szulca Kazimierz, Szulca Oskar OSKAR International Trading S.C. Export-Import, Warszawa, Polska i dokonanie wpisu: „OSKAR INTERNATIONAL TRADING” SPÓŁKA Z OGRANICZONĄ ODPOWIEDZIALNOŚCIĄ, Warszawa, Polska.

127831 2005 11 07 A. Wprowadzono zmianę nazwy uprawnionego przez wykreślenie wpisu: Legrand FAEL Spółka z o.o., Ząbkowice Śl., Polska i dokonanie wpisu: Legrand Polska Spółka z o.o., Ząbkowice Śląskie, Polska.

127832 2005 11 07 A. Wprowadzono zmianę nazwy uprawnionego przez wykreślenie wpisu: Legrand FAEL Spółka z o.o., Ząbkowice Śląskie, Polska i dokonanie wpisu: Legrand Polska Spółka z o.o., Ząbkowice Śląskie, Polska.

127965 2005 11 04 A. Wprowadzono zmianę nazwy uprawnionego przez wykreślenie wpisu: Przedsiębiorstwo Zagraniczne UNICOM-BOLS GROUP, Oborniki Wielkopolskie, Polska i dokonanie wpisu: UNICOM BOLS GROUP Sp. z o.o., Oborniki Wielkopolskie, Polska.

127965 2005 11 04 A. Wprowadzono zmianę uprawnionego przez wykreślenie wpisu: UNICOM BOLS GROUP Sp. z o.o., Oborniki Wielkopolskie, Polska i dokonanie wpisu: „BOLS” SPÓŁKA Z OGRANICZONĄ ODPOWIEDZIALNOŚCIĄ, Oborniki Wielkopolskie, Polska.

128149 2005 11 18 A. Wprowadzono zmianę uprawnionego przez wykreślenie wpisu: Shell International Petroleum Company Limited, Londyn, Wielka Brytania i dokonanie wpisu: SHELL BRANDS INTERNATIONAL AG, Baar, Szwajcaria.

128398 2005 11 28 A. Wprowadzono zmianę nazwy uprawnionego przez wykreślenie wpisu: BEIERSDORF-LECHIA S.A., Poznań, Polska i dokonanie wpisu: NIVEA POLSKA SPÓŁKA AKCYJNA, Poznań, Polska.

128480 2005 11 09 A. Wprowadzono zmianę uprawnionego przez wykreślenie wpisu: Societé des Produits Nestlé S.A., Vevey, Szwajcaria i dokonanie wpisu: PRZEDSIĘBIORSTWO CUKIERNICZE „JUTRZENKA” SPÓŁKA AKCYJNA, Bydgoszcz, Polska.

128480 2005 11 09 A. Wprowadzono zmianę nazwy uprawnionego przez wykreślenie wpisu: PRZEDSIĘBIORSTWO CUKIERNICZE „JUTRZENKA” SPÓŁKA AKCYJNA, Bydgoszcz, Polska i dokonanie wpisu: JUTRZENKA S.A., Bydgoszcz, Polska.

128500 2005 11 28 A. Wprowadzono zmianę uprawnionego przez wykreślenie wpisu: Cartoon Triangle Apparel, Inc., Coral Gables, Stany Zjednoczone Ameryki i dokonanie wpisu: Linia Holdings, Inc., Miami, Stany Zjednoczone Ameryki.

128500 2005 11 28 A. Wprowadzono zmianę uprawnionego przez wykreślenie wpisu: Linia Holdings, Inc., Miami, Stany Zjednoczone Ameryki i dokonanie wpisu: CT International Holdings LLC, Miami, Stany Zjednoczone Ameryki.

128500 2005 11 28 A. Wprowadzono zmianę uprawnionego przez wykreślenie wpisu: CT International Holdings LLC, Miami, Stany Zjednoczone Ameryki i dokonanie wpisu: CARTOON Gesellschaft fuer Modevertrieb mbH, Duesseldorf, Niemcy.

128921 2005 11 29 A. Wprowadzono zmianę nazwy uprawnionego przez wykreślenie wpisu: SANOFI – SYNTHELABO, Societé Anonyme, Paryż, Francja i dokonanie wpisu: SANOFI – AVENTIS, Paryż, Francja.

129083 2005 11 29 A. Wprowadzono zmianę nazwy uprawnionego przez wykreślenie wpisu: SANOFI – SYNTHELABO, Societé Anonyme, Paryż, Francja i dokonanie wpisu: SANOFI – AVENTIS, Paryż, Francja.

129592 2005 11 18 A. Wprowadzono zmianę uprawnionego przez wykreślenie wpisu: Czajkowska Barbara – Przedsiębiorstwo Produkcyjno-Handlowe „Krzysz”, Białowieża, Polska i dokonanie wpisu: Białowieża Spółka Jawna A.Nowak, P.Pawłowski, B.Ustaszewska, Białystok, Polska.

130220 2005 11 14 D. Dokonano wpisu: Zgodnie z wnioskiem Komornika Sądowego Rewiru X przy Sądzie Rejonowym w Poznaniu oraz tytułem wykonawczym - nakazem zapłaty w postępowaniu nakazowym z dnia 06.03.2004 r. sygnatura akt VIII GNc 84/04 Urząd Patentowy dokonuje wpisu zajęcia prawa ochronnego do znaku towarowego nr R-130220 na rzecz podmiotu „BDS KAPITAŁ” Sp. z o.o. Biuro Handlowe Szczecin z siedzibą w Szczecinie.

130220 2005 11 14 D. Dokonano wpisu: Zgodnie z wnioskiem oraz tytułem wykonawczym - nakaz zapłaty w postępowaniu nakazowym z dnia 21.10.2004 r. sygnatura akt X GNc 1195/04/2 zaopatrzonym w klauzulę wykonalności z dnia 20.12.2004 r. Urząd Patentowy dokonuje wpisu zajęcia prawa ochronnego do znaku towarowego nr R-130220 na rzecz podmiotu – „Weco Polska” Sp. z o.o. z siedzibą w Śremie.

130220 2005 11 14 D. Dokonano wpisu: Zgodnie z tytułem wykonawczym – Postanowienie Sądu Okręgowego w Poznaniu z dnia 29.11.2002 r., sygnatura akt IX Gz 382/02: Nakaz zapłaty w postępowaniu upominawczym z dnia 21.05.2002r. sygnatura akt XII GNc 3455/02, Urząd Patentowy dokonuje wpisu zajęcia prawa ochronnego do znaku towarowego zarejestrowanego pod nr R-130220, na rzecz podmiotów Wojciecha Howskiego, Jarosława Howskiego, Michała Howskiego, Janusza Howskiego, Lidii Howskiej, Marianny Howskiej wspólników spółki „Iltras” S.C. z siedzibą w Baranowie.

130220 2005 11 14 D. Dokonano wpisu: Zgodnie z tytułami wykonawczymi – z dnia 08.07.2004 r. sygn.akt SM 3/2016/04; z dnia 8.07.2004 r., sygn. akt SM 3/2017/04; z dnia 18.05.2004 r., sygn. akt SM 5/1506/04, Urząd Patentowy dokonuje wpisu zajęcia prawa ochronnego do znaku towarowego o nr R-130220, na rzecz podmiotu – Naczelnik Pierwszego Wielkopolskiego Urzędu Skarbowego w Poznaniu.

131118 2005 11 29 A. Wprowadzono zmianę nazwy uprawnionego przez wykreślenie wpisu: SANOFI – SYNTHELABO, Societé Anonyme, Paryż, Francja i dokonanie wpisu: SANOFI – AVENTIS, Paryż, Francja.

131136 2005 11 08 A. Wprowadzono zmianę nazwy uprawnionego przez wykreślenie wpisu: THOMSON multimedia, Boulogne-Billancourt, Francja i dokonanie wpisu: THOMSON, Boulogne-Billancourt, Francja.

131643 2005 11 24 A. Wprowadzono zmianę siedziby uprawnionego przez wykreślenie wpisu: Diageo North America, Inc., Stamford, Stany Zjednoczone Ameryki i dokonanie wpisu: Diageo North America, Inc., Norwalk, Stany Zjednoczone Ameryki.

131747 2005 11 09 A. Wprowadzono zmianę uprawnionego przez wykreślenie wpisu: Societé des Produits Nestlé S.A., Vevey, Szwajcaria i dokonanie wpisu: PRZEDSIĘBIORSTWO CUKIERNICZE „JUTRZENKA” SPÓŁKA AKCYJNA, Bydgoszcz, Polska.

131747 2005 11 09 A. Wprowadzono zmianę nazwy uprawnionego przez wykreślenie wpisu: PRZEDSIĘBIORSTWO CUKIERNICZE „JUTRZENKA” SPÓŁKA AKCYJNA, Bydgoszcz, Polska i dokonanie wpisu: JUTRZENKA S.A., Bydgoszcz, Polska.

131809 2005 11 07 A. Wprowadzono zmianę nazwy uprawnionego przez wykreślenie wpisu: DANONE CIASTKA Spółka z o.o.,

Warszawa, Polska i dokonanie wpisu: LU Polska Spółka z o.o., Warszawa, Polska.

131809 2005 11 07 A. Wprowadzono zmianę uprawnionego przez wykreślenie wpisu: LU Polska Spółka z o.o., Warszawa, Polska i dokonanie wpisu: LU POLSKA S.A., Warszawa, Polska.

133007 2005 11 09 A. Wprowadzono zmianę uprawnionego przez wykreślenie wpisu: Societe des Produits Nestle S.A., Vevey, Szwajcaria i dokonanie wpisu: PRZEDSIĘBIORSTWO CUKIERNICZE „JUTRZENKA” SPÓŁKA AKCYJNA, Bydgoszcz, Polska.

133007 2005 11 09 A. Wprowadzono zmianę nazwy uprawnionego przez wykreślenie wpisu: PRZEDSIĘBIORSTWO CUKIERNICZE „JUTRZENKA” SPÓŁKA AKCYJNA, Bydgoszcz, Polska i dokonanie wpisu: JUTRZENKA S.A., Bydgoszcz, Polska.

133247 2005 11 18 A. Wprowadzono zmianę uprawnionego przez wykreślenie wpisu: Shell International Petroleum Company Limited, Londyn, Wielka Brytania i dokonanie wpisu: SHELL BRANDS INTERNATIONAL AG, Baar, Szwajcaria.

133287 2005 11 10 A. Wprowadzono zmianę uprawnionego przez wykreślenie wpisu: Miszczak Karol KAMA Przedsiębiorstwo Prywatne, Aleksandrów Łódzki, Polska i dokonanie wpisu: „LADY KAMA” Anna Miszczak, Karol Miszczak Spółka Cywilna, Aleksandrów Łódzki, Polska.

134116 2005 11 29 A. Wprowadzono zmianę adresu uprawnionego przez wykreślenie wpisu: BANK MILLENNIUM Spółka Akcyjna, 00-924 Warszawa ul. Kopernika 36/40, Polska i dokonanie wpisu: BANK MILLENNIUM SPÓŁKA AKCYJNA, Warszawa, Polska.

134908 2005 11 03 A. Wprowadzono zmianę adresu uprawnionego przez wykreślenie wpisu: Przedsiębiorstwo Zagraniczne „MARBET”, 43-382 Bielsko-Biała ul. Strażacka 83, Polska i dokonanie wpisu: Przedsiębiorstwo Zagraniczne „MARBET”, Bielsko-Biała, Polska.

134908 2005 11 03 A. Wprowadzono zmianę uprawnionego przez wykreślenie wpisu: Przedsiębiorstwo Zagraniczne „MARBET”, Bielsko-Biała, Polska i dokonanie wpisu: „MARBET” Spółka z ograniczoną odpowiedzialnością, Bielsko-Biała, Polska.

135282 2005 11 10 D. Dokonano wpisu: W dniu 15 czerwca 2005 r. zawarto umowę licencyjną niewyłączną i niepełną na używanie znaku towarowego R-135282 na czas nieograniczony przez: Warszawskie Zakłady Farmaceutyczne „POLFA” S.A., Warszawa, Polska, dla następujących towarów/usług z klasy 5: do oznaczania preparatu farmaceutycznego w formie zawiesiny do oczu i uszu zawierającego jako składniki czynne: neomycynę, gramicydynę, fludrokortyzonu octan.

135776 2005 11 29 A. Wprowadzono zmianę adresu uprawnionego przez wykreślenie wpisu: Wydawnictwo NEGATYW Spółka z o.o., 85-211 Bydgoszcz, ul. Wrocławska 7, Polska i dokonanie wpisu: Wydawnictwo NEGATYW Spółka z o.o., 85-787 Bydgoszcz, ul. gen. T. Bora-Komorowskiego 73a, Polska.

136749 2005 11 18 A. Wprowadzono zmianę uprawnionego przez wykreślenie wpisu: Shell International Petroleum Company Limited, Shell Centre Londyn SE1 7NA, Wielka Brytania i dokonanie wpisu: SHELL BRANDS INTERNATIONAL AG, Baar, Szwajcaria.

136959 2005 11 04 A. Wprowadzono zmianę uprawnionego przez wykreślenie wpisu: Conopco, Inc. 390 Park Avenue, Nowy Jork, Nowy Jork 10022, Stany Zjednoczone Ameryki i dokonanie wpisu: UNILEVER PLC, Port Sunlight, Wirral, Merseyside, CH62 4 UJ, Wielka Brytania.

136959 2005 11 04 A. Wprowadzono zmianę uprawnionego przez wykreślenie wpisu: UNILEVER PLC, Port Sunlight, Wirral,

Merseyside, CH62 4 UJ, Wielka Brytania i dokonanie wpisu: PREMIER AMBINET PRODUCTS (UK) LIMITED, 28 The Green, Kings Norton, Birmingham, B38 8SD, Wielka Brytania.

137355 2005 11 21 A. Wprowadzono zmianę adresu uprawnionego przez wykreślenie wpisu: Posłuszna Wiesława ALEXIS, 02-495 Warszawa ul. Dzieci Warszawy 48, Polska i dokonanie wpisu: Posłuszna Wiesława ALEXIS, Warszawa, Polska.

137355 2005 11 21 A. Wprowadzono zmianę uprawnionego przez wykreślenie wpisu: Posłuszna Wiesława ALEXIS, Warszawa, Polska i dokonanie wpisu: „ALEXIS II” E I M ŁUKASIK SPÓŁKA JAWNA, Warszawa, Polska.

137508 2005 11 29 A. Wprowadzono zmianę nazwy uprawnionego przez wykreślenie wpisu: SANOFI – SYNTHELABO, Société Anonyme, 174 avenue de France F-75013 Paryż, Francja i dokonanie wpisu: SANOFI – AVENTIS, Paryż, Francja.

137542 2005 11 03 A. Wprowadzono zmianę adresu uprawnionego przez wykreślenie wpisu: Raźniewska-Bogacz Marzena Wydawnictwo BOMIS PRESS, 61-062 Poznań ul. Leszka 31 A, Polska i dokonanie wpisu: Raźniewska-Bogacz Marzena Wydawnictwo BOMIS PRESS, Poznań, Polska.

137896 2005 11 24 A. Wprowadzono zmianę siedziby uprawnionego przez wykreślenie wpisu: Diageo North America, Inc., Six Landmark Square Stamford Connecticut 06901-2704, Stany Zjednoczone Ameryki i dokonanie wpisu: Diageo North America, Inc., Norwalk, Stany Zjednoczone Ameryki.

137971 2005 11 28 A. Wprowadzono zmianę nazwy uprawnionego przez wykreślenie wpisu: BEIERSDORF-LECHIA SPÓŁKA AKCYJNA, 61-021 Poznań ul. Gnieźnieńska 32, Polska i dokonanie wpisu: NIVEA POLSKA SPÓŁKA AKCYJNA, Poznań, Polska.

137972 2005 11 28 A. Wprowadzono zmianę nazwy uprawnionego przez wykreślenie wpisu: BEIERSDORF-LECHIA SPÓŁKA AKCYJNA, 61-021 Poznań ul. Gnieźnieńska 32, Polska i dokonanie wpisu: NIVEA POLSKA SPÓŁKA AKCYJNA, Poznań, Polska.

137973 2005 11 28 A. Wprowadzono zmianę nazwy uprawnionego przez wykreślenie wpisu: BEIERSDORF-LECHIA SPÓŁKA AKCYJNA, 61-021 Poznań ul. Gnieźnieńska 32, Polska i dokonanie wpisu: NIVEA POLSKA SPÓŁKA AKCYJNA, Poznań, Polska.

138909 2005 11 21 D. Dokonano wpisu. W dniu 22 listopada 2000 r. zawarto umowę licencyjną niewyłączną i niepełną (uzupełnioną Aneksem Nr 2 z dnia 30-08-2005r.) na używanie znaku towarowego ORLEN R-38909 na czas nieoznaczony przez: PETROGAZ PŁOCK Sp. z o.o., Płock, Polska dla następujących towarów i/lub usług: paliwa, gazy płynne, oleje napędowe; dystrybutory paliwa silnikowego dla stacji obsługi; usługi w zakresie reklamy, biznesu, zarządzania, czynności biurowych, prowadzenie działalności handlowej w obrocie krajowym i zagranicznym na rachunek własny, na zlecenie i w komisie; usługi budowlane, usługi w zakresie działalności budowlanej na własny rachunek i w komisie, w dziedzinach związanych z przetwarzaniem, magazynowaniem, konfekcjonowaniem i obrotem paliwami stałymi, ciekłymi i gazowymi oraz produktami chemicznymi, usługi budowlane w zakresie transportu drogowego, kolejowego, wodnego i rurociągowego, usługi w zakresie prowadzenia stacji paliw, usługi w zakresie napraw i dokonywania remontów urządzeń, instalacji rafineryjnych i petrochemicznych, zbiorników paliwowych, stacji paliw oraz środków transportu; usługi w zakresie transportu, pakowania i składowania towarów, usługi związane z prowadzeniem działalności transportowej w zakresie transportu drogowego, kolejowego, wodnego i rurociągowego, magazynowania, składowania i przechowywania ropy naftowej i paliw płynnych oraz tworzenia i utrzymywania zapasu paliw, usługi w zakresie dokonywania przeładunków morskich i lądowych, usługi w zakresie dystrybucji

energii cieplnej i elektrycznej; usługi w zakresie uszlachetniania paliw i gazów, usługi w zakresie etylizacji, barwienia i dodawania komponentów; usługi w zakresie prowadzenia stacji paliwowych, usługi w zakresie badań naukowych i przemysłowych, usługi w zakresie prowadzenia działalności badawczej, projektowej, rozwojowej i produkcyjnej na własny rachunek i w komisje, w dziedzinach związanych z przetwarzaniem, magazynowaniem, konfekcjonowaniem i obrotem paliwami, ciekłymi i gazowymi oraz pochodnymi produktami chemicznymi i transportem drogowym, kolejowym, wodnym i rurociągowym; klasy 4, 9, 35, 37, 39, 40, 42.

138909 2005 11 21 D. Wprowadzono zmianę nazwy licencjodawcy przez wykreślenie wpisu: PETROGAZ PŁOCK Sp. z o.o., Płock, Polska i dokonanie wpisu ORLEN PETROGAZ PŁOCK SPÓŁKA Z OGRANICZONĄ ODPOWIEDZIALNOŚCIĄ, Płock, Polska.

138909 2005 11 21 D. Wprowadzono zmianę nazwy licencjodawcy przez wykreślenie wpisu: ORLEN PETROGAZ PŁOCK SPÓŁKA Z OGRANICZONĄ ODPOWIEDZIALNOŚCIĄ Płock, Polska i dokonanie wpisu ORLEN GAZ SPÓŁKA Z OGRANICZONĄ ODPOWIEDZIALNOŚCIĄ, Płock, Polska.

139530 2005 11 18 A. Wprowadzono zmianę uprawnionego przez wykreślenie wpisu: Shell International Petroleum Company Limited, Shell Centre Londyn SE1 7NA, Wielka Brytania i dokonanie wpisu: SHELL BRANDS INTERNATIONAL AG, Baar, Szwajcaria.

139824 2005 11 18 A. Wprowadzono zmianę uprawnionego przez wykreślenie wpisu: Shell International Petroleum Company Limited, Shell Centre Londyn SE1 7NA, Wielka Brytania i dokonanie wpisu: SHELL BRANDS INTERNATIONAL AG, Baar, Szwajcaria.

140022 2005 11 07 A. Wprowadzono zmianę nazwy i adresu uprawnionego przez wykreślenie wpisu: Kubalańca Bożena Firma Handlowa Import-Eksport Hurtownia Odzieży TRIS LINE, 43-303 Bielsko-Biała ul. I Armii WP 2/90, Polska i dokonanie wpisu: Firma Handlowa TRIS LINE Bożena Kubalańca, Bielsko-Biała, Polska.

140549 2005 11 03 A. Wprowadzono zmianę adresu uprawnionego przez wykreślenie wpisu: Han Stanisław „Hasco-Lek” Przedsiębiorstwo Produkcji Farmaceutycznej, 54-436 Wrocław ul. Wojrowicka 40/22, Polska i dokonanie wpisu: Han Stanisław „Hasco-Lek” Przedsiębiorstwo Produkcji Farmaceutycznej, Wrocław, Polska.

140549 2005 11 03 A. Wprowadzono zmianę uprawnionego przez wykreślenie wpisu: Han Stanisław „Hasco-Lek” Przedsiębiorstwo Produkcji Farmaceutycznej, Wrocław, Polska i dokonanie wpisu: „Hasco-Lek” Przedsiębiorstwo Produkcji Farmaceutycznej Spółka Akcyjna, Wrocław, Polska.

140724 2005 11 16 A. Wprowadzono zmianę nazwy uprawnionego przez wykreślenie wpisu: BEIERSDORF-LECHIA SPÓŁKA AKCYJNA, 61-021 Poznań ul. Gnieźnieńska 32, Polska i dokonanie wpisu: NIVEA POLSKA S.A., Poznań, Polska.

140775 2005 11 09 A. Wprowadzono zmianę uprawnionego przez wykreślenie wpisu: Société des Produits Nestlé S.A., CH-1800 Vevey, Szwajcaria i dokonanie wpisu: PRZEDSIĘBIORSTWO CUKIERNICZE „JUTRZENKA” SPÓŁKA AKCYJNA, 85-079 Bydgoszcz ul. Kościuszki 53, Polska.

140775 2005 11 09 A. Wprowadzono zmianę uprawnionego przez wykreślenie wpisu: PRZEDSIĘBIORSTWO CUKIERNICZE „JUTRZENKA” SPÓŁKA AKCYJNA, 85-079 Bydgoszcz ul. Kościuszki 53, Polska i dokonanie wpisu: JUTRZENKA S.A., Bydgoszcz, Polska.

141161 2005 11 18 A. Wprowadzono zmianę uprawnionego przez wykreślenie wpisu: TVN Spółka z o.o., 02-981 Warszawa ul. Augustówka 3, Polska i dokonanie wpisu: TVN S.A., Warszawa, Polska.

141284 2005 11 24 A. Wprowadzono zmianę nazwy uprawnionego przez wykreślenie wpisu: National Car Rental System, Inc., 200 South Andrews Avenue, Fort Lauderdale, Florida 33301, Stany Zjednoczone Ameryki i dokonanie wpisu: National Car Rental System LLC. (Delaware limited liability company), Fort Lauderdale, Stany Zjednoczone Ameryki.

141284 2005 11 24 A. Wprowadzono zmianę uprawnionego przez wykreślenie wpisu: National Car Rental System LLC. (Delaware limited liability company), Fort Lauderdale, Stany Zjednoczone Ameryki i dokonanie wpisu: Vanguard Trademark Holdings S.á.r.l., Luksemburg, Luksemburg.

141576 2005 11 07 A. Wprowadzono zmianę nazwy uprawnionego przez wykreślenie wpisu: Gołąbek Anna, Wieśniak Wioletta, Gołąbek Jerzy, Zakład Przetwórstwa Mięsnego „MAXPOL” S.C., 47-420 Kuźnia Raciborska ul. Nowy Świat 8, Polska i dokonanie wpisu: ZAKŁAD PRZETWÓRSTWA MIĘSNEGO „MAXPOL” GOŁĄBEK SPÓŁKA JAWNA, Kuźnia Raciborska, Polska.

141576 2005 11 07 A. Wprowadzono zmianę uprawnionego przez wykreślenie wpisu: ZAKŁAD PRZETWÓRSTWA MIĘSNEGO „MAXPOL” GOŁĄBEK SPÓŁKA JAWNA, Kuźnia Raciborska, Polska i dokonanie wpisu: ZAKŁAD PRZETWÓRSTWA MIĘSNEGO MAXPOL SPÓŁKA Z OGRANICZONĄ ODPOWIEDZIALNOŚCIĄ, Kuźnia Raciborska, Polska.

141631 2005 11 07 A. Wprowadzono zmianę nazwy uprawnionego przez wykreślenie wpisu: Gołąbek Anna, Wieśniak Wioletta, Gołąbek Jerzy, Zakład Przetwórstwa Mięsnego „MAXPOL” S.C., 47-420 Kuźnia Raciborska ul. Nowy Świat 8, Polska i dokonanie wpisu: ZAKŁAD PRZETWÓRSTWA MIĘSNEGO „MAXPOL” GOŁĄBEK SPÓŁKA JAWNA, Kuźnia Raciborska, Polska.

141631 2005 11 07 A. Wprowadzono zmianę uprawnionego przez wykreślenie wpisu: ZAKŁAD PRZETWÓRSTWA MIĘSNEGO „MAXPOL” GOŁĄBEK SPÓŁKA JAWNA, Kuźnia Raciborska, Polska i dokonanie wpisu: ZAKŁAD PRZETWÓRSTWA MIĘSNEGO MAXPOL SPÓŁKA Z OGRANICZONĄ ODPOWIEDZIALNOŚCIĄ, Kuźnia Raciborska, Polska.

141632 2005 11 07 A. Wprowadzono zmianę nazwy uprawnionego przez wykreślenie wpisu: Gołąbek Anna, Wieśniak Wioletta, Gołąbek Jerzy, Zakład Przetwórstwa Mięsnego „MAXPOL” S.C., 47-420 Kuźnia Raciborska ul. Nowy Świat 8, Polska i dokonanie wpisu: ZAKŁAD PRZETWÓRSTWA MIĘSNEGO „MAXPOL” GOŁĄBEK SPÓŁKA JAWNA, Kuźnia Raciborska, Polska.

141632 2005 11 07 A. Wprowadzono zmianę uprawnionego przez wykreślenie wpisu: ZAKŁAD PRZETWÓRSTWA MIĘSNEGO „MAXPOL” GOŁĄBEK SPÓŁKA JAWNA, Kuźnia Raciborska, Polska i dokonanie wpisu: ZAKŁAD PRZETWÓRSTWA MIĘSNEGO MAXPOL SPÓŁKA Z OGRANICZONĄ ODPOWIEDZIALNOŚCIĄ, Kuźnia Raciborska, Polska.

141633 2005 11 07 A. Wprowadzono zmianę nazwy uprawnionego przez wykreślenie wpisu: Gołąbek Anna, Wieśniak Wioletta, Gołąbek Jerzy, Zakład Przetwórstwa Mięsnego „MAXPOL” S.C., 47-420 Kuźnia Raciborska ul. Nowy Świat 8, Polska i dokonanie wpisu: ZAKŁAD PRZETWÓRSTWA MIĘSNEGO „MAXPOL” GOŁĄBEK SPÓŁKA JAWNA, Kuźnia Raciborska, Polska.

141633 2005 11 07 A. Wprowadzono zmianę uprawnionego przez wykreślenie wpisu: ZAKŁAD PRZETWÓRSTWA MIĘSNEGO „MAXPOL” GOŁĄBEK SPÓŁKA JAWNA, Kuźnia Raciborska, Polska i dokonanie wpisu: ZAKŁAD PRZETWÓRSTWA MIĘSNEGO MAXPOL SPÓŁKA Z OGRANICZONĄ ODPOWIEDZIALNOŚCIĄ, Kuźnia Raciborska, Polska.

141894 2005 11 10 A. Wprowadzono zmianę uprawnionego przez wykreślenie wpisu: ZAKŁAD PRZETWÓRSTWA MIĘSNEGO „MAXPOL” GOŁĄBEK SPÓŁKA JAWNA, Kuźnia Raciborska, Polska i dokonanie wpisu: ZAKŁAD PRZETWÓRSTWA MIĘSNEGO MAXPOL SPÓŁKA Z OGRANICZONĄ ODPOWIEDZIALNOŚCIĄ, Kuźnia Raciborska, Polska.

142301 2005 11 24 A. Wprowadzono zmianę siedziby uprawnionego przez wykreślenie wpisu: Diageo North America, Inc., Six Landmark Square Stamford Connecticut 06901-2704, Stany Zjednoczone Ameryki i dokonanie wpisu: Diageo North America, Inc., Norwalk, Stany Zjednoczone Ameryki.

142302 2005 11 24 A. Wprowadzono zmianę siedziby uprawnionego przez wykreślenie wpisu: Diageo North America, Inc., Six Landmark Square Stamford Connecticut 06901-2704, Stany Zjednoczone Ameryki i dokonanie wpisu: Diageo North America, Inc., Norwalk, Stany Zjednoczone Ameryki.

142303 2005 11 24 A. Wprowadzono zmianę siedziby uprawnionego przez wykreślenie wpisu: Diageo North America, Inc., Six Landmark Square Stamford Connecticut 06901-2704, Stany Zjednoczone Ameryki i dokonanie wpisu: Diageo North America, Inc., Norwalk, Stany Zjednoczone Ameryki.

142304 2005 11 24 A. Wprowadzono zmianę siedziby uprawnionego przez wykreślenie wpisu: Diageo North America, Inc., Six Landmark Square Stamford Connecticut 06901-2704, Stany Zjednoczone Ameryki i dokonanie wpisu: Diageo North America, Inc., Norwalk, Stany Zjednoczone Ameryki.

142305 2005 11 24 A. Wprowadzono zmianę siedziby uprawnionego przez wykreślenie wpisu: Diageo North America, Inc., Six Landmark Square Stamford Connecticut 06901-2704, Stany Zjednoczone Ameryki i dokonanie wpisu: Diageo North America, Inc., Norwalk, Stany Zjednoczone Ameryki.

142312 2005 11 17 D. Dokonano wpisu: Zgodnie z tytułami wykonawczymi 2271/SM5/2962/04 nr sprawy 621; 2271/SM/5/3159/04 nr sprawy 666; 2271/SM 5/4434/04 nr sprawy 1102 Urząd Patentowy dokonuje wpisu zajęcia prawa do znaku towarowego o nr R-142312, na rzecz podmiotu – Naczelnik Pomorskiego Urzędu Skarbowego w Gdańsku.

142472 2005 11 17 A. Wprowadzono zmianę uprawnionego przez wykreślenie wpisu: „HELTRE i Sk-a” Sp. z o.o., 02-710 Warszawa, ul. Imielińska 7, Polska i dokonanie wpisu: Trade Press Sp. z o.o., Warszawa, Polska.

142473 2005 11 17 A. Wprowadzono zmianę uprawnionego przez wykreślenie wpisu: „HELTRE i Sk-a” Sp. z o.o., 02-710 Warszawa, ul. Imielińska 7, Polska i dokonanie wpisu: Trade Press Sp. z o.o., Warszawa, Polska.

142662 2005 11 03 A. Wprowadzono zmianę nazwy uprawnionego przez wykreślenie wpisu: Janiszek Marian, Janiszek Roman Usługowy Zakład Dystrybucji i Gazyfikacji Bezprzewodowej S.C., 26-681 Orońsko Dobrut 18B, Polska i dokonanie wpisu: MARIAN JANISZEK I WSPÓLNICY SPÓŁKA JAWNA MAR-ROM, Dobrut, Polska.

142765 2005 11 10 A. Wprowadzono zmianę nazwy uprawnionego przez wykreślenie wpisu: Zakład Przetwórstwa Mięsnego MAXPOL S.C., Gołąbek Anna, Wieśniak Wioletta, Gołąbek Jerzy, 47-420 Kuźnia Raciborska ul. Nowy Świat 8, Polska i dokonanie wpisu: ZAKŁAD PRZETWÓRSTWA MIĘSNEGO „MAXPOL” GOŁĄBEK SPÓŁKA JAWNA, Kuźnia Raciborska, Polska.

142765 2005 11 10 A. Wprowadzono zmianę uprawnionego przez wykreślenie wpisu: ZAKŁAD PRZETWÓRSTWA MIĘSNEGO „MAXPOL” GOŁĄBEK SPÓŁKA JAWNA, Kuźnia Raciborska, Polska i dokonanie wpisu: ZAKŁAD PRZETWÓR-

STWA MIĘSNEGO MAXPOL SPÓŁKA Z OGRANICZONĄ ODPOWIEDZIALNOŚCIĄ, Kuźnia Raciborska, Polska.

142778 2005 11 03 D. Dokonano wpisu: W dniu 22 lutego 2002 r. zawarto umowę licencyjną niewyłączną i pełną na używanie znaku towarowego na czas nieokreślony przez Towarzystwo Ubezpieczeń na Życie EUROPA S.A., Wrocław, Polska.

142779 2005 11 03 D. Dokonano wpisu: W dniu 22 lutego 2002 r. zawarto umowę licencyjną niewyłączną i pełną na używanie znaku towarowego na czas nieokreślony przez Towarzystwo Ubezpieczeń na Życie EUROPA S.A., Wrocław, Polska.

142938 2005 11 18 A. Wprowadzono zmianę uprawnionego przez wykreślenie wpisu: BETA Spółka z o.o., 03-282 Warszawa ul. Kondratowicza 29, Polska i dokonanie wpisu: Jeronimo Martins Dystrybucja Spółka z o.o., Poznań, Polska.

143341 2005 11 15 A. Wprowadzono zmianę nazwy i adresu uprawnionego przez wykreślenie wpisu: NOVOTERM SPÓŁKA Z OGRANICZONĄ ODPOWIEDZIALNOŚCIĄ, 02-798 Warszawa ul. Polnej Róży nr 1 lok. 1416, Polska i dokonanie wpisu: ULRICH SPÓŁKA Z OGRANICZONĄ ODPOWIEDZIALNOŚCIĄ, Warszawa, Polska.

143342 2005 11 15 A. Wprowadzono zmianę nazwy i adresu uprawnionego przez wykreślenie wpisu: NOVOTERM SPÓŁKA Z OGRANICZONĄ ODPOWIEDZIALNOŚCIĄ, 02-798 Warszawa ul. Polnej Róży nr 1 lok. 1416, Polska i dokonanie wpisu: ULRICH SPÓŁKA Z OGRANICZONĄ ODPOWIEDZIALNOŚCIĄ, Warszawa, Polska.

143343 2005 11 24 A. Wprowadzono zmianę siedziby uprawnionego przez wykreślenie wpisu: Diageo North America, Inc., Six Landmark Square Stamford Connecticut 06901-2704, Stany Zjednoczone Ameryki i dokonanie wpisu: Diageo North America, Inc., Norwalk, Stany Zjednoczone Ameryki.

143418 2005 11 24 A. Wprowadzono zmianę siedziby uprawnionego przez wykreślenie wpisu: Diageo North America, Inc., Six Landmark Square Stamford Connecticut 06901-2704, Stany Zjednoczone Ameryki i dokonanie wpisu: Diageo North America, Inc., Norwalk, Stany Zjednoczone Ameryki.

143647 2005 11 03 A. Wprowadzono zmianę nazwy uprawnionego przez wykreślenie wpisu: Przedsiębiorstwo Zagraniczne WYMIANA Spółka z o.o., 45-040 Opole Pl. M. Kopernika 15, Polska i dokonanie wpisu: WYMIANA Spółka z o.o., Opole, Polska.

143647 2005 11 03 A. Wprowadzono zmianę uprawnionego przez wykreślenie wpisu: WYMIANA Spółka z o.o., Opole, Polska i dokonanie wpisu: „PAHO” Spółka z ograniczoną odpowiedzialnością, Opole, Polska.

144043 2005 11 18 A. Wprowadzono zmianę uprawnionego przez wykreślenie wpisu: Shell International Petroleum Company Limited, Shell Centre Londyn SE1 7NA, Wielka Brytania i dokonanie wpisu: SHELL BRANDS INTERNATIONAL AG, Baar, Szwajcaria.

144044 2005 11 18 A. Wprowadzono zmianę uprawnionego przez wykreślenie wpisu: Shell International Petroleum Company Limited, Shell Centre Londyn SE1 7NA, Wielka Brytania i dokonanie wpisu: SHELL BRANDS INTERNATIONAL AG, Baar, Szwajcaria.

144045 2005 11 18 A. Wprowadzono zmianę uprawnionego przez wykreślenie wpisu: Shell International Petroleum Company Limited, Shell Centre Londyn SE1 7NA, Wielka Brytania i dokonanie wpisu: SHELL BRANDS INTERNATIONAL AG, Baar, Szwajcaria.

144471 2005 11 16 A. Wprowadzono zmianę uprawnionego przez wykreślenie wpisu: PASCAL KOWANEK – STANIAK SPÓŁKA JAWNA, 64-100 Leszno ul. Spółdzielcza 2 A, Polska i dokonanie wpisu: Zygmunt Staniak, Leszno, Polska.

144575 2005 11 18 A. Wprowadzono zmianę uprawnionego przez wykreślenie wpisu: Shell International Petroleum Company Limited, Shell Centre Londyn SE1 7NA, Wielka Brytania i dokonanie wpisu: SHELL BRANDS INTERNATIONAL AG, Baar, Szwajcaria.

144576 2005 11 18 A. Wprowadzono zmianę uprawnionego przez wykreślenie wpisu: Shell International Petroleum Company Limited, Shell Centre Londyn SE1 7NA, Wielka Brytania i dokonanie wpisu: SHELL BRANDS INTERNATIONAL AG, Baar, Szwajcaria.

145519 2005 11 18 A. Wprowadzono zmianę uprawnionego przez wykreślenie wpisu: Shell International Petroleum Company Limited, Shell Centre Londyn SE1 7NA, Wielka Brytania i dokonanie wpisu: SHELL BRANDS INTERNATIONAL AG, Baar, Szwajcaria.

146555 2005 11 16 A. Wprowadzono zmianę nazwy uprawnionego przez wykreślenie wpisu: Legrand FAEL Spółka z o.o., 57-200 Ząbkowice Śląskie ul. Waryńskiego 20, Polska i dokonanie wpisu: Legrand Polska Spółka z o.o., Ząbkowice Śląskie, Polska.

146903 2005 11 15 A. Wprowadzono zmianę uprawnionego przez wykreślenie wpisu: Fabryka Kosmetyków „Pollena Malwa” Spółka z o.o., 41-604 Świętochłowice ul. Łagiewnicka 1c, Polska i dokonanie wpisu: Dr. Mielimonka GLOBAL GROUP Sp. z o.o., Radom, Polska.

146962 2005 11 18 A. Wprowadzono zmianę uprawnionego przez wykreślenie wpisu: Shell International Petroleum Company Limited, Shell Centre Londyn SE1 7NA, Wielka Brytania i dokonanie wpisu: SHELL BRANDS INTERNATIONAL AG, Baar, Szwajcaria.

147192 2005 11 10 A. Wprowadzono zmianę siedziby uprawnionego przez wykreślenie wpisu: PRIMEDIA Magazine Finance Inc., a Delaware Corporation, 717 Fifth Avenue Nowy Jork Nowy Jork 10022, Stany Zjednoczone Ameryki i dokonanie wpisu: PRIMEDIA MAGAZYN FINANCE INC., Nowy Jork, Stany Zjednoczone Ameryki.

147192 2005 11 10 A. Wprowadzono zmianę uprawnionego przez wykreślenie wpisu: PRIMEDIA MAGAZYN FINANCE INC., Nowy Jork, Stany Zjednoczone Ameryki i dokonanie wpisu: HEARST COMMUNICATIONS, INC., Nowy Jork, Stany Zjednoczone Ameryki.

147552 2005 11 10 A. Wprowadzono zmianę nazwy uprawnionego przez wykreślenie wpisu: NORDIA AS, Postboks 63 2051 Jessheim, Norwegia i dokonanie wpisu: MOELVEN NORDIA AS, Jessheim, Norwegia.

147968 2005 11 16 A. Wprowadzono zmianę nazwy uprawnionego przez wykreślenie wpisu: Legrand FAEL Spółka z o.o., 57-200 Ząbkowice- Śląskie ul. Waryńskiego 20, Polska i dokonanie wpisu: Legrand Polska Spółka z o.o., Ząbkowice Śląskie, Polska.

147969 2005 11 16 A. Wprowadzono zmianę nazwy uprawnionego przez wykreślenie wpisu: Legrand FAEL Spółka z o.o., 57-200 Ząbkowice-Śląskie ul. Waryńskiego 20, Polska i dokonanie wpisu: Legrand Polska Spółka z o.o., Ząbkowice Śląskie, Polska.

148261 2005 11 09 A. Wprowadzono zmianę uprawnionego przez wykreślenie wpisu: Société des Produits Nestlé S.A., CH-1800 Vevey, Szwajcaria i dokonanie wpisu: PRZEDSIĘBIORSTWO CUKIERNICZE „JUTRZENKA” SPÓŁKA AKCYJNA, 85-079 Bydgoszcz ul. Kościuszki 53, Polska.

148261 2005 11 09 A. Wprowadzono zmianę uprawnionego przez wykreślenie wpisu: PRZEDSIĘBIORSTWO CUKIERNICZE „JUTRZENKA” SPÓŁKA AKCYJNA, 85-079 Bydgoszcz ul. Kościuszki 53, Polska i dokonanie wpisu: JUTRZENKA S.A., Bydgoszcz, Polska.

148547 2005 11 03 A. Wprowadzono zmianę uprawnionego przez wykreślenie wpisu: JERONIMO MARTINS DYSTRYBUCJA Spółka z o.o., 60-003 Poznań ul. Wołczyńska 18, Polska i dokonanie wpisu: DESIMO – Desenvolvimento e Gestao Imobiliaria Lda, Rua Tierno Galvan, Torre 3, Piso 9s, Letra J Lizbona, Portugalia.

148595 2005 11 29 A. Wprowadzono zmianę nazwy uprawnionego przez wykreślenie wpisu: SANOFI – SYNTHELABO, 174 avenue de France F-75013 Paryż, Francja i dokonanie wpisu: SANOFI – AVENTIS, Paryż, Francja.

149249 2005 11 28 A. Wprowadzono zmianę nazwy uprawnionego przez wykreślenie wpisu: Beiersdorf-Lechia SA, 61-021 Poznań ul. Gnieźnieńska 32, Polska i dokonanie wpisu: NIVEA POLSKA SPÓŁKA AKCYJNA, Poznań, Polska.

149518 2005 11 17 A. Wprowadzono zmianę uprawnionego przez wykreślenie wpisu: Przedsiębiorstwo Transportowo-Handlowe „BUDOKRUSZ” Spółka Jawna Bożenna Jastrzębska, Zbigniew Charzyński, 05-825 Grodzisk Mazowiecki ul. Odrano Wola 29, Polska i dokonanie wpisu: Przedsiębiorstwo Transportowo-Handlowe „BUDOKRUSZ” Bożenna Jastrzębska, Zbigniew Charzyński, Małgorzata Charzyńska Spółka Jawna, 05-825 Grodzisk Mazowiecki ul. Odrano Wola 29, Polska.

149518 2005 11 17 A. Wprowadzono zmianę uprawnionego przez wykreślenie wpisu: Przedsiębiorstwo Transportowo-Handlowe „BUDOKRUSZ” Bożenna Jastrzębska, Zbigniew Charzyński, Małgorzata Charzyńska Spółka Jawna, 05-825 Grodzisk Mazowiecki ul. Odrano Wola 29, Polska i dokonanie wpisu: „BUDOKRUSZ” Sp. z o.o., Grodzisk Mazowiecki, Polska.

149520 2005 11 17 A. Wprowadzono zmianę uprawnionego przez wykreślenie wpisu: Przedsiębiorstwo Transportowo-Handlowe „BUDOKRUSZ” Spółka Jawna Bożenna Jastrzębska, Zbigniew Charzyński, 05-825 Grodzisk Mazowiecki ul. Odrano Wola 29, Polska i dokonanie wpisu: Przedsiębiorstwo Transportowo-Handlowe „BUDOKRUSZ” Bożenna Jastrzębska, Zbigniew Charzyński, Małgorzata Charzyńska Spółka Jawna, 05-825 Grodzisk Mazowiecki ul. Odrano Wola 29, Polska.

149520 2005 11 17 A. Wprowadzono zmianę uprawnionego przez wykreślenie wpisu: Przedsiębiorstwo Transportowo-Handlowe „BUDOKRUSZ” Bożenna Jastrzębska, Zbigniew Charzyński, Małgorzata Charzyńska Spółka Jawna, 05-825 Grodzisk Mazowiecki ul. Odrano Wola 29, Polska i dokonanie wpisu: „BUDOKRUSZ” Sp. z o.o., Grodzisk Mazowiecki, Polska.

150135 2005 11 03 A. Wprowadzono zmianę nazwy uprawnionego przez wykreślenie wpisu: „SPF – SMART PREMIUM FINANCE” Spółka z o.o., 00-190 Warszawa ul. Lewartowskiego 6, Polska i dokonanie wpisu: SPF Sp. z o.o., 00-190 Warszawa ul. Lewartowskiego 6, Polska.

150154 2005 11 10 A. Wprowadzono zmianę siedziby uprawnionego przez wykreślenie wpisu: Satchwell Control Systems Limited, Saxon House, 2-4 Victoria Street Windsor Berkshire SL4 1EN, Wielka Brytania i dokonanie wpisu: SATCHWELL CONTROL SYSTEMS LIMITED, Londyn, Wielka Brytania.

150904 2005 11 28 A. Wprowadzono zmianę nazwy uprawnionego przez wykreślenie wpisu: Beiersdorf-Lechia SA, 61-021 Poznań ul. Gnieźnieńska 32, Polska i dokonanie wpisu: NIVEA POLSKA SPÓŁKA AKCYJNA, Poznań, Polska.

150905 2005 11 28 A. Wprowadzono zmianę nazwy uprawnionego przez wykreślenie wpisu: Beiersdorf-Lechia SA, 61-021 Poznań ul. Gnieźnińska 32, Polska i dokonanie wpisu: NIVEA POLSKA SPÓŁKA AKCYJNA, Poznań, Polska.

151114 2005 11 29 A. Wprowadzono zmianę nazwy uprawnionego przez wykreślenie wpisu: Sanofi – Synthelabo, 174 avenue de France F-75013 Paryż, Francja i dokonanie wpisu: SANOFI – AVENTIS, Paryż, Francja.

151155 2005 11 18 A. Wprowadzono zmianę uprawnionego przez wykreślenie wpisu: Shell International Petroleum Company Limited, Shell Centre Londyn SE1 7NA, Wielka Brytania i dokonanie wpisu: SHELL BRANDS INTERNATIONAL AG, Baar, Szwajcaria.

151156 2005 11 18 A. Wprowadzono zmianę uprawnionego przez wykreślenie wpisu: Shell International Petroleum Company Limited, Shell Centre Londyn SE1 7NA, Wielka Brytania i dokonanie wpisu: SHELL BRANDS INTERNATIONAL AG, Baar, Szwajcaria.

151420 2005 11 16 A. Wprowadzono zmianę nazwy uprawnionego przez wykreślenie wpisu: Legrand FAEL Spółka z o.o., 57-200 Ząbkowice Śląskie ul. Waryńskiego 20, Polska i dokonanie wpisu: Legrand Polska Spółka z o.o., Ząbkowice Śląskie, Polska.

151484 2005 11 10 A. Wprowadzono zmianę adresu uprawnionego przez wykreślenie wpisu: LINIA 1 Spółka z o.o., 00-640 Warszawa ul. Mokotowska 15A, Polska i dokonanie wpisu: LINIA 1 SPÓŁKA Z OGRANICZONĄ ODPOWIEDZIALNOŚCIĄ, Warszawa, Polska.

151833 2005 11 14 A. Wprowadzono zmianę nazwy uprawnionego przez wykreślenie wpisu: „DERMAPHYT” Spółka z o.o., 34-100 Wadowice ul. Legionów 37, Polska i dokonanie wpisu: „DERMAPHYT” Spółka z o.o. w likwidacji, 34-100 Wadowice, Polska.

151833 2005 11 14 A. Wprowadzono zmianę uprawnionego przez wykreślenie wpisu: „DERMAPHYT” Spółka z o.o. w likwidacji, 34-100 Wadowice ul. Legionów 37, Polska i dokonanie wpisu: „Owoc Ointment” S.C. Marian Owoc, Dorian Owoc, 36-200 Brzozów, Polska.

151864 2005 11 24 A. Wprowadzono zmianę siedziby uprawnionego przez wykreślenie wpisu: Diageo North America, Inc., Six Landmark Square Stamford Connecticut 06901-2704, Stany Zjednoczone Ameryki i dokonanie wpisu: Diageo North America, Inc., Norwalk, Stany Zjednoczone Ameryki.

151896 2005 11 18 A. Wprowadzono zmianę uprawnionego przez wykreślenie wpisu: Shell International Petroleum Company Limited, Shell Centre Londyn SE1 7NA, Wielka Brytania i dokonanie wpisu: SHELL BRANDS INTERNATIONAL AG, Baar, Szwajcaria.

153377 2005 11 29 A. Wprowadzono zmianę uprawnionego przez wykreślenie wpisu: „MULTINET” Spółka Akcyjna, 02-822 Warszawa ul. Poleczki 13, Polska i dokonanie wpisu: NETIA S.A., Warszawa, Polska.

153591 2005 11 29 A. Wprowadzono zmianę nazwy uprawnionego przez wykreślenie wpisu: Sanofi – Synthelabo, Société Anonyme 174 avenue de France 75013 Paryż, Francja i dokonanie wpisu: SANOFI – AVENTIS, Paryż, Francja.

153652 2005 11 24 A. Wprowadzono zmianę uprawnionego przez wykreślenie wpisu: Przedsiębiorstwo Produkcyjno Usługowe ELMONTAŻ S.C. Roman Biłski, Ryszard Sumiński, Marian Brzezicki, Urszula Groszkowska, Leszek Gulik, 86-005 Białe Błota ul. Niedzielna 24 A, Polska i dokonanie wpisu: PRZEDSIĘBIORSTWO PRODUKCYJNO USŁUGOWE „ELMONTAŻ”

ROMAN BIŁSKI, RYSZARD SUMIŃSKI SPÓŁKA JAWNA, Białe Błota, Polska.

153652 2005 11 24 A. Wprowadzono zmianę nazwy uprawnionego przez wykreślenie wpisu: PRZEDSIĘBIORSTWO PRODUKCYJNO USŁUGOWE „ELMONTAŻ” ROMAN BIŁSKI, RYSZARD SUMIŃSKI SPÓŁKA JAWNA, Białe Błota, Polska i dokonanie wpisu: PRZEDSIĘBIORSTWO PRODUKCYJNO-USŁUGOWE „ELMONTAŻ-BG” ROMAN BIŁSKI, ANDREJ GROSZKOWSKI, LESZEK GULIK SPÓŁKA JAWNA, Białe Błota, Polska.

153705 2005 11 29 A. Wprowadzono zmianę uprawnionego przez wykreślenie wpisu: Wydawnictwo NASZA KSIĘGARNIA Spółka z o.o., 02-868 Warszawa ul. Sarabandy 24 c, Polska i dokonanie wpisu: „NOWA ERA” SPÓŁKA Z OGRANICZONĄ ODPOWIEDZIALNOŚCIĄ, Warszawa, Polska.

154269 2005 11 28 A. Wprowadzono zmianę nazwy uprawnionego przez wykreślenie wpisu: BEIERSDORF-LECHIA SA, 61-021 Poznań ul. Gnieźnińska 32, Polska i dokonanie wpisu: NIVEA POLSKA SPÓŁKA AKCYJNA, Poznań, Polska.

154270 2005 11 28 A. Wprowadzono zmianę nazwy uprawnionego przez wykreślenie wpisu: BEIERSDORF-LECHIA SA, 61-021 Poznań ul. Gnieźnińska 32, Polska i dokonanie wpisu: NIVEA POLSKA SPÓŁKA AKCYJNA, Poznań, Polska.

154273 2005 11 28 A. Wprowadzono zmianę nazwy uprawnionego przez wykreślenie wpisu: BEIERSDORF-LECHIA SA, 61-021 Poznań ul. Gnieźnińska 32, Polska i dokonanie wpisu: NIVEA POLSKA SPÓŁKA AKCYJNA, Poznań, Polska.

154274 2005 11 28 A. Wprowadzono zmianę nazwy uprawnionego przez wykreślenie wpisu: BEIERSDORF-LECHIA SA, 61-021 Poznań ul. Gnieźnińska 32, Polska i dokonanie wpisu: NIVEA POLSKA SPÓŁKA AKCYJNA, Poznań, Polska.

154553 2005 11 16 A. Wprowadzono zmianę uprawnionego przez wykreślenie wpisu: AUTO ABC Spółka z o.o., 63-820 Piaski ul. Gostyńska 13, Polska i dokonanie wpisu: AUTO ABC MOTORYZACJA Spółka z o.o., Piaski, Polska.

154821 2005 11 24 A. Wprowadzono zmianę siedziby uprawnionego przez wykreślenie wpisu: Diageo North America, Inc., Six Landmark Square Stamford Connecticut 06901-2704, Stany Zjednoczone Ameryki i dokonanie wpisu: Diageo North America, Inc., Norwalk, Stany Zjednoczone Ameryki.

154831 2005 11 18 A. Wprowadzono zmianę uprawnionego przez wykreślenie wpisu: Shell International Petroleum Company Limited, Shell Centre Londyn SE1 7NA, Wielka Brytania i dokonanie wpisu: SHELL BRANDS INTERNATIONAL AG, Baar, Szwajcaria.

154900 2005 11 29 A. Wprowadzono zmianę uprawnionego przez wykreślenie wpisu: Ascential Software, Inc., 4100 Bohannon Drive Menlo Park California 94025, Stany Zjednoczone Ameryki i dokonanie wpisu: Ascential Software Corporation, Westborough, Stany Zjednoczone Ameryki.

154905 2005 11 28 A. Wprowadzono zmianę nazwy uprawnionego przez wykreślenie wpisu: BEIERSDORF-LECHIA S.A., 61-021 Poznań ul. Gnieźnińska 32, Polska i dokonanie wpisu: NIVEA POLSKA SPÓŁKA AKCYJNA, Poznań, Polska.

155081 2005 11 24 A. Wprowadzono zmianę siedziby uprawnionego przez wykreślenie wpisu: Diageo North America, Inc., Six Landmark Square Stamford Connecticut 06901-2704, Stany Zjednoczone Ameryki i dokonanie wpisu: Diageo North America, Inc., Norwalk, Stany Zjednoczone Ameryki.

155181 2005 11 21 A. Wprowadzono zmianę uprawnionego przez wykreślenie wpisu: MOKATE SA, 43-450 Ustroń ul. Kato-

wicka 265, Polska i dokonanie wpisu: „MOKATE” SPÓŁKA Z OGRANICZONĄ ODPOWIEDZIALNOŚCIĄ, Żory, Polska.

155643 2005 11 07 A. Wprowadzono zmianę uprawnionego przez wykreślenie wpisu: BIOTON Spółka z o.o., 02-516 Warszawa ul. Starościńska 5, Polska i dokonanie wpisu: BIOTON SPÓŁKA AKCYJNA, Warszawa, Polska.

155648 2005 11 07 A. Wprowadzono zmianę uprawnionego przez wykreślenie wpisu: BIOTON Spółka z o.o., 02-516 Warszawa ul. Starościńska 5, Polska i dokonanie wpisu: BIOTON SPÓŁKA AKCYJNA, Warszawa, Polska.

155649 2005 11 07 A. Wprowadzono zmianę uprawnionego przez wykreślenie wpisu: BIOTON Spółka z o.o., 02-516 Warszawa ul. Starościńska 5, Polska i dokonanie wpisu: BIOTON SPÓŁKA AKCYJNA, Warszawa, Polska.

155704 2005 11 03 A. Wprowadzono zmianę uprawnionego przez wykreślenie wpisu: Euro-KABEL Firma Handlowo Usługowa Spółka z o.o., 26-110 Skarżysko-Kam. ul. Towarowa 62, Polska i dokonanie wpisu: Przedsiębiorstwo Produkcyjno Usługowe PRO-REM Sp. z o.o., Starachowice, Polska.

156032 2005 11 28 A. Wprowadzono zmianę uprawnionego przez wykreślenie wpisu: Zakład Przetwórstwa Mięsnego „TARCZYŃSKI” Spółka z o.o., 55-100 Trzebnica ul. Prusicka 16, Polska i dokonanie wpisu: Zakład Przetwórstwa Mięsnego „TARCZYŃSKI” S.A., Trzebnica, Polska.

156384 2005 11 16 A. Wprowadzono zmianę siedziby uprawnionego przez wykreślenie wpisu: Oskar International Trading Sp. z o.o., 05-250 Radzymin ul. Wiejska 5, Polska i dokonanie wpisu: Oskar International Trading Sp. z o.o., Warszawa, Polska.

156385 2005 11 16 A. Wprowadzono zmianę siedziby uprawnionego przez wykreślenie wpisu: Oskar International Trading Sp. z o.o., 05-250 Radzymin ul. Wiejska 5, Polska i dokonanie wpisu: Oskar International Trading Sp. z o.o., Warszawa, Polska.

156871 2005 11 10 A. Wprowadzono zmianę uprawnionego przez wykreślenie wpisu: KIDE Spółka z o.o., 87-100 Toruń ul. Prądyńskiego 7c, Polska i dokonanie wpisu: Firma Handlowa „DANA” Spółka Jawna Dobrosielska Danuta, Góra Jerzy, Góra Andrzej, Toruń, Polska.

156872 2005 11 10 A. Wprowadzono zmianę uprawnionego przez wykreślenie wpisu: KIDE Spółka z o.o., 87-100 Toruń ul. Prądyńskiego 7c, Polska i dokonanie wpisu: Firma Handlowa „DANA” Spółka Jawna Dobrosielska Danuta, Góra Jerzy, Góra Andrzej, Toruń, Polska.

157175 2005 11 10 A. Wprowadzono zmianę uprawnionego przez wykreślenie wpisu: Firma GTI Global Telesis International Tomasz Smolarski, 30-049 Kraków ul. Chopina 33, Polska i dokonanie wpisu: GTI SPÓŁKA Z OGRANICZONĄ ODPOWIEDZIALNOŚCIĄ, Kraków, Polska.

157176 2005 11 10 A. Wprowadzono zmianę uprawnionego przez wykreślenie wpisu: Firma GTI Global Telesis International Tomasz Smolarski, 30-049 Kraków ul. Chopina 33, Polska i dokonanie wpisu: GTI SPÓŁKA Z OGRANICZONĄ ODPOWIEDZIALNOŚCIĄ, Kraków, Polska.

157189 2005 11 10 A. Wprowadzono zmianę uprawnionego przez wykreślenie wpisu: For Pharmaceutica Spółka Cywilna Piotr D. Raczyński, Marian Iwańczyk, 03-130 Warszawa ul. A. Kamińskiego 14/11, Polska i dokonanie wpisu: Przedsiębiorstwo Prywatne Piotr D. Raczyński, Warszawa, Polska.

157219 2005 11 21 A. Wprowadzono zmianę uprawnionego przez wykreślenie wpisu: „Radio ALFA” Wojciech J. Jaworski, 32-086 Węgrzce 206, Polska i dokonanie wpisu: Reklamowa Agencja Multimedialna Netmedia Sp. z o.o., Kraków, Polska.

157276 2005 11 10 A. Wprowadzono zmianę uprawnionego przez wykreślenie wpisu: „HOTEL SYSTEM” Spółka z ograniczoną odpowiedzialnością, 31-231 Kraków ul. Siewna 18, Polska i dokonanie wpisu: E-HOTEL SPÓŁKA Z OGRANICZONĄ ODPOWIEDZIALNOŚCIĄ, Kraków, Polska.

157277 2005 11 10 A. Wprowadzono zmianę uprawnionego przez wykreślenie wpisu: „HOTEL SYSTEM” Spółka z ograniczoną odpowiedzialnością, 31-231 Kraków ul. Siewna 18, Polska i dokonanie wpisu: E-HOTEL SPÓŁKA Z OGRANICZONĄ ODPOWIEDZIALNOŚCIĄ, Kraków, Polska.

157427 2005 11 10 A. Wprowadzono zmianę siedziby uprawnionego przez wykreślenie wpisu: BUSTER Sp. z o.o., 05-816 Michałowice ul. Wesola 36, Polska i dokonanie wpisu: „BUSTER” SPÓŁKA Z OGRANICZONĄ ODPOWIEDZIALNOŚCIĄ, Brwinów, Polska.

157450 2005 11 10 A. Wprowadzono zmianę nazwy uprawnionego przez wykreślenie wpisu: Przedsiębiorstwo Wielobranżowe REMSTAŁ S.C. Mariusz Siegel, Katarzyna Siegel, 42-680 Tarnowskie Góry ul. Zagórska 75, Polska i dokonanie wpisu: „REMSTAŁ” M.IK. SIEGEL SPÓŁKA JAWNA, Tarnowskie Góry, Polska.

157498 2005 11 10 A. Wprowadzono zmianę adresu uprawnionego przez wykreślenie wpisu: KANCELARIA RADCÓW PRAWNYCH P. STOPCZYK & R. MIKULSKI SPÓŁKA KOMANDYTOWA, 00-764 Warszawa ul. Sobieskiego 104 lok. 44, Polska i dokonanie wpisu: KANCELARIA RADCÓW PRAWNYCH P. STOPCZYK & R. MIKULSKI SPÓŁKA KOMANDYTOWA, Warszawa, Polska.

157498 2005 11 10 A. Wprowadzono zmianę uprawnionego przez wykreślenie wpisu: KANCELARIA RADCÓW PRAWNYCH P. STOPCZYK & R. MIKULSKI SPÓŁKA KOMANDYTOWA, Warszawa, Polska i dokonanie wpisu: SARTONE MANAGEMENT SPÓŁKA Z OGRANICZONĄ ODPOWIEDZIALNOŚCIĄ, Warszawa, Polska.

157561 2005 11 10 A. Wprowadzono zmianę adresu uprawnionego przez wykreślenie wpisu: ELDORADO S.A., 20-207 Lublin ul. Turystyczna 1, Polska i dokonanie wpisu: ELDORADO SPÓŁKA AKCYJNA, Lublin, Polska.

157561 2005 11 10 A. Wprowadzono zmianę uprawnionego przez wykreślenie wpisu: ELDORADO SPÓŁKA AKCYJNA, Lublin, Polska i dokonanie wpisu: GROSZEK SPÓŁKA Z OGRANICZONĄ ODPOWIEDZIALNOŚCIĄ, Lublin, Polska.

157602 2005 11 17 A. Wprowadzono zmianę nazwy uprawnionego przez wykreślenie wpisu: Agencja Informacyjno-Reklamowa „INFOMAX” S.C. Waldemar Działowski, Grzegorz Lewicki, Zbigniew Szczepanik, 25-604 Kielce ul. Opiełkińskiej 21, Polska i dokonanie wpisu: „INFOMAX” Waldemar Działowski, Grzegorz Lewicki, Zbigniew Szczepanik Spółka Jawna, Kielce, Polska.

157617 2005 11 03 A. Wprowadzono zmianę nazwy uprawnionego przez wykreślenie wpisu: „M P „Spółka z o.o., 61-249 Poznań ul. Unii Lubelskiej 1, Polska i dokonanie wpisu: „MONITORING WIELKOPOLSKI” SPÓŁKA Z OGRANICZONĄ ODPOWIEDZIALNOŚCIĄ, 61-249 Poznań ul. Unii Lubelskiej 1, Polska.

157617 2005 11 03 A. Wprowadzono zmianę adresu uprawnionego przez wykreślenie wpisu: „MONITORING WIELKOPOLSKI” SPÓŁKA Z OGRANICZONĄ ODPOWIEDZIALNOŚCIĄ, 61-249 Poznań ul. Unii Lubelskiej 1, Polska i dokonanie wpisu: „MONITORING WIELKOPOLSKI” SPÓŁKA Z OGRANICZONĄ ODPOWIEDZIALNOŚCIĄ, Poznań, Polska.

157619 2005 11 10 A. Wprowadzono zmianę adresu uprawnionego przez wykreślenie wpisu: ELDORADO S.A., 20-207 Lublin ul. Turystyczna 1, Polska i dokonanie wpisu: ELDORADO SPÓŁKA AKCYJNA, Lublin, Polska.

157619 2005 11 10 A. Wprowadzono zmianę uprawnionego przez wykreślenie wpisu: ELDORADO SPÓŁKA AKCYJNA, Lublin, Polska i dokonanie wpisu: GROSZEK SPÓŁKA Z OGRANICZONĄ ODPOWIEDZIALNOŚCIĄ, Lublin, Polska.

157620 2005 11 10 A. Wprowadzono zmianę adresu uprawnionego przez wykreślenie wpisu: ELDORADO S.A., 20-207 Lublin ul. Turystyczna 1, Polska i dokonanie wpisu: ELDORADO SPÓŁKA AKCYJNA, Lublin, Polska.

157620 2005 11 10 A. Wprowadzono zmianę uprawnionego przez wykreślenie wpisu: ELDORADO SPÓŁKA AKCYJNA, Lublin, Polska i dokonanie wpisu: GROSZEK SPÓŁKA Z OGRANICZONĄ ODPOWIEDZIALNOŚCIĄ, Lublin, Polska.

157630 2005 11 10 A. Wprowadzono zmianę uprawnionego przez wykreślenie wpisu: Firma Handlowo Usługowa PERFECTUS s.c. Adam Biernacki, Jarosław Grabka, 25-510 Kielce ul. Piotrkowska 6, Polska i dokonanie wpisu: „PERFEKTUS” SPÓŁKA AKCYJNA, Kielce, Polska.

157684 2005 11 10 A. Wprowadzono zmianę uprawnionego przez wykreślenie wpisu: PHMET Zakład Produkcji Usług i Handlu Piotr Honc, 50-225 Wrocław ul. Zegadłowicza 30 m 4/5, Polska i dokonanie wpisu: PHMET SPÓŁKA Z OGRANICZONĄ ODPOWIEDZIALNOŚCIĄ, Radwanice, Polska.

157802 2005 11 03 A. Wprowadzono zmianę uprawnionego przez wykreślenie wpisu: „Hasco-Lek” Przedsiębiorstwo Produkcji Farmaceutycznej Stanisław Han, 51-131 Wrocław ul. Żmigrodzka 242 E, Polska i dokonanie wpisu: PRZEDSIĘBIORSTWO PRODUKCJI FARMACETYCZNEJ HASCO-LEK SPÓŁKA AKCYJNA, Wrocław, Polska.

157813 2005 11 15 A. Wprowadzono zmianę uprawnionego przez wykreślenie wpisu: Fabryka Kosmetyków „POLLENA-MALWA” Spółka z o.o. 41-604 Świętochłowice ul. Łagiewnicka 1 c, Polska i dokonanie wpisu: Dr.Mielimonka GLOBAL GROUP Sp. z o.o., Radom, Polska.

157837 2005 11 17 A. Wprowadzono zmianę uprawnionego przez wykreślenie wpisu: TVN Sp. z o.o., 02-981 Warszawa ul. Augustówka 3, Polska i dokonanie wpisu: TVN S.A., 02-952 Warszawa ul. Wiertnicza 166, Polska.

158049 2005 11 10 A. Wprowadzono zmianę uprawnionego przez wykreślenie wpisu: ADS S.C. Agata Szczepaniak, Bogdan Szczepaniak, 90-348 Łódź ul. Kilińskiego 185, Polska i dokonanie wpisu: ADS BOGDAN SZCZEPANIAK SPÓŁKA JAWNA, Łódź, Polska.

158298 2005 11 07 A. Wprowadzono zmianę nazwy uprawnionego przez wykreślenie wpisu: Legrand - FAEL Spółka z o.o., 57-200 Ząbkowice Śląskie ul. Waryńskiego 20, Polska i dokonanie wpisu: Legrand Polska Spółka z o.o., Ząbkowice Śląskie, Polska.

158299 2005 11 07 A. Wprowadzono zmianę nazwy uprawnionego przez wykreślenie wpisu: Legrand - FAEL Spółka z o.o., 57-200 Ząbkowice Śląskie ul. Waryńskiego 20, Polska i dokonanie wpisu: Legrand Polska Spółka z o.o., Ząbkowice Śląskie, Polska.

158300 2005 11 07 A. Wprowadzono zmianę nazwy uprawnionego przez wykreślenie wpisu: Legrand - FAEL Spółka z o.o., 57-200 Ząbkowice Śląskie ul. Waryńskiego 20, Polska i dokonanie wpisu: Legrand Polska Spółka z o.o., Ząbkowice Śląskie, Polska.

158301 2005 11 07 A. Wprowadzono zmianę nazwy uprawnionego przez wykreślenie wpisu: Legrand - FAEL Spółka z o.o.,

57-200 Ząbkowice Śląskie ul. Waryńskiego 20, Polska i dokonanie wpisu: Legrand Polska Spółka z o.o., Ząbkowice Śląskie, Polska.

158302 2005 11 07 A. Wprowadzono zmianę nazwy uprawnionego przez wykreślenie wpisu: Legrand - FAEL Spółka z o.o., 57-200 Ząbkowice Śląskie ul. Waryńskiego 20, Polska i dokonanie wpisu: Legrand Polska Spółka z o.o., Ząbkowice Śląskie, Polska.

158303 2005 11 07 A. Wprowadzono zmianę nazwy uprawnionego przez wykreślenie wpisu: Legrand - FAEL Spółka z o.o., 57-200 Ząbkowice Śląskie ul. Waryńskiego 20, Polska i dokonanie wpisu: Legrand Polska Spółka z o.o., Ząbkowice Śląskie, Polska.

158304 2005 11 07 A. Wprowadzono zmianę nazwy uprawnionego przez wykreślenie wpisu: Legrand - FAEL Spółka z o.o., 57-200 Ząbkowice Śląskie ul. Waryńskiego 20, Polska i dokonanie wpisu: Legrand Polska Spółka z o.o., Ząbkowice Śląskie, Polska.

158305 2005 11 07 A. Wprowadzono zmianę nazwy uprawnionego przez wykreślenie wpisu: Legrand - FAEL Spółka z o.o., 57-200 Ząbkowice Śląskie ul. Waryńskiego 20, Polska i dokonanie wpisu: Legrand Polska Spółka z o.o., Ząbkowice Śląskie, Polska.

158306 2005 11 07 A. Wprowadzono zmianę nazwy uprawnionego przez wykreślenie wpisu: Legrand - FAEL Spółka z o.o., 57-200 Ząbkowice Śląskie ul. Waryńskiego 20, Polska i dokonanie wpisu: Legrand Polska Spółka z o.o., Ząbkowice Śląskie, Polska.

158307 2005 11 07 A. Wprowadzono zmianę nazwy uprawnionego przez wykreślenie wpisu: Legrand - FAEL Spółka z o.o., 57-200 Ząbkowice Śląskie ul. Waryńskiego 20, Polska i dokonanie wpisu: Legrand Polska Spółka z o.o., Ząbkowice Śląskie, Polska.

158308 2005 11 07 A. Wprowadzono zmianę nazwy uprawnionego przez wykreślenie wpisu: Legrand - FAEL Spółka z o.o., 57-200 Ząbkowice Śląskie ul. Waryńskiego 20, Polska i dokonanie wpisu: Legrand Polska Spółka z o.o., Ząbkowice Śląskie, Polska.

158309 2005 11 07 A. Wprowadzono zmianę nazwy uprawnionego przez wykreślenie wpisu: Legrand - FAEL Spółka z o.o., 57-200 Ząbkowice Śląskie ul. Waryńskiego 20, Polska i dokonanie wpisu: Legrand Polska Spółka z o.o., Ząbkowice Śląskie, Polska.

158514 2005 11 03 A. Wprowadzono zmianę nazwy uprawnionego przez wykreślenie wpisu: AVENTIS PASTEUR Spółka z o.o., 00-844 Warszawa ul. Grzybowska 80/82, Polska i dokonanie wpisu: SANOFI PASTEUR SPÓŁKA Z OGRANICZONĄ ODPOWIEDZIALNOŚCIĄ, Warszawa, Polska.

158534 2005 11 04 A. Wprowadzono zmianę nazwy uprawnionego przez wykreślenie wpisu: Browary Żywiec S.A., 34-300 Żywiec ul. Browarna 88, Polska i dokonanie wpisu: GRUPA ŻYWIEC S.A., Żywiec, Polska.

158535 2005 11 04 A. Wprowadzono zmianę nazwy uprawnionego przez wykreślenie wpisu: Browary Żywiec S.A., 34-300 Żywiec ul. Browarna 88, Polska i dokonanie wpisu: GRUPA ŻYWIEC S.A., Żywiec, Polska.

158536 2005 11 04 A. Wprowadzono zmianę nazwy uprawnionego przez wykreślenie wpisu: Browary Żywiec S.A., 34-300 Żywiec ul. Browarna 88, Polska i dokonanie wpisu: GRUPA ŻYWIEC S.A., Żywiec, Polska.

158537 2005 11 04 A. Wprowadzono zmianę nazwy uprawnionego przez wykreślenie wpisu: Browary Żywiec S.A., 34-300 Żywiec ul. Browarna 88, Polska i dokonanie wpisu: GRUPA ŻYWIEC S.A., Żywiec, Polska.

158538 2005 11 04 A. Wprowadzono zmianę nazwy uprawnionego przez wykreślenie wpisu: Browary Żywiec S.A., 34-300 Żywiec ul. Browarna 88, Polska i dokonanie wpisu: GRUPA ŻYWIEC S.A., Żywiec, Polska.

158539 2005 11 04 A. Wprowadzono zmianę nazwy uprawnionego przez wykreślenie wpisu: Browary Żywiec S.A., 34-300 Żywiec ul. Browarna 88, Polska i dokonanie wpisu: GRUPA ŻYWIEC S.A., Żywiec, Polska.

158540 2005 11 04 A. Wprowadzono zmianę nazwy uprawnionego przez wykreślenie wpisu: Browary Żywiec S.A., 34-300 Żywiec ul. Browarna 88, Polska i dokonanie wpisu: GRUPA ŻYWIEC S.A., Żywiec, Polska.

158541 2005 11 04 A. Wprowadzono zmianę nazwy uprawnionego przez wykreślenie wpisu: Browary Żywiec S.A., 34-300 Żywiec ul. Browarna 88, Polska i dokonanie wpisu: GRUPA ŻYWIEC S.A., Żywiec, Polska.

158542 2005 11 04 A. Wprowadzono zmianę nazwy uprawnionego przez wykreślenie wpisu: BROWARY ŻYWIEC Spółka Akcyjna, 34-300 Żywiec ul. Browarna 88, Polska i dokonanie wpisu: GRUPA ŻYWIEC S.A., Żywiec, Polska.

158543 2005 11 04 A. Wprowadzono zmianę nazwy uprawnionego przez wykreślenie wpisu: Browary Żywiec S.A., 34-300 Żywiec ul. Browarna 88, Polska i dokonanie wpisu: GRUPA ŻYWIEC S.A., Żywiec, Polska.

158544 2005 11 04 A. Wprowadzono zmianę nazwy uprawnionego przez wykreślenie wpisu: Browary Żywiec S.A., 34-300 Żywiec ul. Browarna 88, Polska i dokonanie wpisu: GRUPA ŻYWIEC S.A., Żywiec, Polska.

158545 2005 11 04 A. Wprowadzono zmianę nazwy uprawnionego przez wykreślenie wpisu: BROWARY ŻYWIEC Spółka Akcyjna, 34-300 Żywiec ul. Browarna 88, Polska i dokonanie wpisu: GRUPA ŻYWIEC S.A., Żywiec, Polska.

158546 2005 11 04 A. Wprowadzono zmianę nazwy uprawnionego przez wykreślenie wpisu: Browary Żywiec S.A., 34-300 Żywiec ul. Browarna 88, Polska i dokonanie wpisu: GRUPA ŻYWIEC S.A., Żywiec, Polska.

158547 2005 11 04 A. Wprowadzono zmianę nazwy uprawnionego przez wykreślenie wpisu: Browary Żywiec S.A., 34-300 Żywiec ul. Browarna 88, Polska i dokonanie wpisu: GRUPA ŻYWIEC S.A., Żywiec, Polska.

158611 2005 11 03 A. Wprowadzono zmianę uprawnionego przez wykreślenie wpisu: Przedsiębiorstwo Produkcyjno-Handlowo-Usługowe „MTM” Jerzy Bilut, 39-218 Straszęcín 295 C, Polska i dokonanie wpisu: „MTM” – Sp. z o.o., Straszęcín, Polska.

158663 2005 11 04 A. Wprowadzono zmianę nazwy uprawnionego przez wykreślenie wpisu: Browary Żywiec S.A., 34-300 Żywiec ul. Browarna 88, Polska i dokonanie wpisu: GRUPA ŻYWIEC S.A., Żywiec, Polska.

158765 2005 11 15 A. Wprowadzono zmianę nazwy uprawnionego przez wykreślenie wpisu: NOVA s.c., Roman Niemyjski, Paweł Aninowski, 05-200 Wołomin ul. Leśna 4, Polska i dokonanie wpisu: NOVA WYKŁADZINY R. NIEMYJSKI & P. ANINOWSKI SPÓŁKA JAWNA, Wołomin, Polska.

158883 2005 11 15 A. Wprowadzono zmianę uprawnionego przez wykreślenie wpisu: Fabryka Kosmetyków POLLENA-MALWA Spółka z o.o. 41-604 Świętochłowice ul. Łagiewnicka 1 c, Polska i dokonanie wpisu: Dr.Mielimonka GLOBAL GROUP Sp. z o.o., Radom, Polska.

158894 2005 11 29 A. Wprowadzono zmianę adresu uprawnionego przez wykreślenie wpisu: BANK MILLENNIUM SPÓŁKA AKCYJNA, 00-924 Warszawa ul. Kopernika 36/40, Polska i dokonanie wpisu: BANK MILLENNIUM SPÓŁKA AKCYJNA, Warszawa, Polska.

158900 2005 11 17 A. Wprowadzono zmianę uprawnionego przez wykreślenie wpisu: CASTEL FRERES Spółka z o.o.,

01-161 Warszawa ul. Obozowa 43, Polska i dokonanie wpisu: CASTEL FRERES S.A. Blanquefort, Francja.

158996 2005 11 03 A. Wprowadzono zmianę nazwy uprawnionego przez wykreślenie wpisu: Przedsiębiorstwo Produkcyjno-Handlowe „KONIMPEX” Spółka z o.o. Zakład Pracy Chronionej 62-510 Konin ul. Spółdzielców 3, Polska i dokonanie wpisu: KONIMPEX Sp. z o.o., Konin, Polska.

159286 2005 11 28 A. Wprowadzono zmianę siedziby uprawnionego przez wykreślenie wpisu: Telewizja Kablowa „VECTRA” Spółka Akcyjna, 82-300 Elbląg ul. Browarna 36, Polska i dokonanie wpisu: Telewizja Kablowa „VECTRA” Spółka Akcyjna, Gdynia, Polska.

159422 2005 11 17 A. Wprowadzono zmianę uprawnionego przez wykreślenie wpisu: Zakład Przetwórstwa Mięsnego „TARCZYŃSKI” Spółka z o.o., 55-100 Trzebnica ul. Prusicka 16, Polska i dokonanie wpisu: Zakład Przetwórstwa Mięsnego „TARCZYŃSKI” S.A., Trzebnica, Polska.

159779 2005 11 17 A. Wprowadzono zmianę nazwy uprawnionego przez wykreślenie wpisu: Śląskie Przedsiębiorstwo Silesiana Business Centre Spółka z o.o., 43-382 Bielsko Biała ul. Międzryzecka 109, Polska i dokonanie wpisu: SILESIANA B.C. Sp. z o.o., Bielsko Biała, Polska.

159791 2005 11 15 A. Wprowadzono zmianę nazwy uprawnionego przez wykreślenie wpisu: „OBORY w Kozienicach” Spółka z o.o., 26-900 Kozienice ul. Tadeusza Kościuszki 20, Polska i dokonanie wpisu: OBORY Spółka z o.o., Kozienice, Polska.

160931 2005 11 03 A. Wprowadzono zmianę nazwy i siedziby uprawnionego przez wykreślenie wpisu: Przedsiębiorstwo Usługowo-Produkcyjno-Handlowe „CUPROD” Spółka z o.o., 46-220 Byczyna ul. Kluczborska 19, Polska i dokonanie wpisu: CUPROD Sp. z o.o., Kluczbork, Polska.

160932 2005 11 03 A. Wprowadzono zmianę nazwy i siedziby uprawnionego przez wykreślenie wpisu: Przedsiębiorstwo Usługowo-Produkcyjno-Handlowe „CUPROD” Spółka z o.o., 46-220 Byczyna ul. Kluczborska 19, Polska i dokonanie wpisu: CUPROD Sp. z o.o., Kluczbork, Polska.

161021 2005 11 17 A. Wprowadzono zmianę siedziby uprawnionego przez wykreślenie wpisu: R & Mr Trading Spółka z o.o., 02-562 Warszawa ul. Odolańska 17, Polska i dokonanie wpisu: R & Mr Trading Spółka z o.o., Sękocin Nowy, Polska.

59

DECYZJE O UNIEWAŻNIENIU PRAWA OCHRONNEGO

Poniższe zestawienie zawiera kolejno: numer prawa ochronnego na znaki towarowe, datę unieważnienia prawa ochronnego oraz treść decyzji.

129 764 2004 06 17 Unieważniono w całości.

60

DECYZJE O WYGAŚNIĘCIU PRAWA OCHRONNEGO

Poniższe zestawienie zawiera kolejno: numer prawa ochronnego na znaki towarowe i datę wygaśnięcia prawa ochronnego. W przypadku wygaśnięcia prawa tylko dla części towarów (usług) wymienia się te towary (usługi).

148 983 2005 07 05 Prawo wygasło w całości. Wnioskiem z dnia 2005-07-05 pełnomocnik uprawnionego poinformował Urząd o rezygnacji z dalszej ochrony przedmiotowego znaku towarowego.

- 160 601 2005 08 09 Prawo wygasło w całości. Wnioskiem z dnia 2005-08-09 Pełnomocnik uprawnionego poinformował Urząd o rezygnacji z dalszej ochrony przedmiotowego znaku towarowego.
- 160 602 2005 08 09 Prawo wygasło w całości. Wnioskiem z dnia 2005-08-09 Pełnomocnik uprawnionego poinformował Urząd o rezygnacji z dalszej ochrony przedmiotowego znaku towarowego.
- 61 202 2005 07 01 Prawo wygasło w części dla usług: usługi kompletacyjne (montażowe), usługi izolacyjne, ochrona przeciwwkorozyjna, badania spawów przy pomocy promieni Roentgena i ultradźwiękami; transfer technologii i szkolenie personelu; zatrudnianie specjalistów; klasa: 42.
- 69 480 2000 10 01 Prawo wygasło w części dla towarów i usług: kosmetyki i środki piorące; druki, czasopisma, książki; materiały budowlane; materiały do budowy dróg; meble; obrót myślą innowacyjną, pomoc w prowadzeniu negocjacji, pomoc w zawieraniu umów; w klasach 03, 16, 19, 20, 35 i 42.
- 77 966 2001 11 18 Prawo wygasło w części dla towarów i usług: środki do prania i bielenia; środki do czyszczenia; szkolenie obsługi; doradztwo w prowadzeniu ksiąg handlowych i podatkowych; klasy 3, 35, 41.
- 92 728 2002 03 26 Prawo wygasło w części dla towarów i usług: tworzywa sztuczne do pakowania, w tym folie z tworzyw sztucznych do pakowania, opakowania z tworzyw sztucznych, w tym: skrzynki, pojemniki (nie do celów gospodarstwa domowego), programy dla komputerów na nośniku magnetycznym, wyroby z tworzyw sztucznych w stanie półprzetworzonym, w tym: granulaty tworzywowe, koncentraty do barwienia tworzyw, wyroby z tworzyw sztucznych, w tym: rury tworzywowe, materiały do uszczelniania i do izolowania, materiały z tworzyw sztucznych jako elementy wykończeniowe mieszkań i mebli, elementy z tworzyw sztucznych maszyn i urządzeń, giętkie rurki tworzywowe, kanistry z tworzyw sztucznych, butelki z tworzyw sztucznych; zgrzewanie, prasowanie, obróbka mechaniczna tworzyw termoplastycznych i termoutwardzalnych, obróbka mechaniczna tworzyw termoplastycznych i termoutwardzalnych, lakierowanie, organizowanie szkoleń i sympozjów, klasy 9, 16, 17, 20, 40, 41.
- 94 399 2003 07 07 Prawo wygasło w części dla usług: dystrybucja ulotek, materiałów reklamowych, próbek towarowych, informacji handlowych firm, prowadzenie i organizacja marketingu, pośrednictwo handlowe polegające na prze-fakturowaniu towarów; klasa 35.
- 100 757 2005 04 01 Prawo wygasło w części dla towarów: środki czyszczące, dezynfekcyjne, bakteriobójcze, grzybobójcze, owadobójcze, odstraszające owady, przeciwmolowe, do tępienia myszy i szczurów, zabijające muchy; trutki, łapki i lepy na muchy; klasa 5.
- 101 200 2005 04 25 Prawo wygasło w części dla towarów: mięso, ryby, drób, dziczyzna, ekstrakty mięsne, bekon, słonina, flaki, kaszanka, kielbasy, krokiety, maźe, pasty do kanapek, pasztet z wątróbki, potrawy na bazie ryb, sałatki owocowe, sałatki warzywne, sardynki, szynka, śledzie, wątroba, zupy, jaja, mleko, wyroby z mleka, jadalne oleje i tłuszcze, konserwy, pikle, sosy do sałat; klasa 29.
- 101 414 2005 04 11 Prawo wygasło w części dla towarów i usług: klucze, kołki metalowe, kołnierze metalowe, sworznie; koła zębate maszynowe, narzędzia do maszyn, uchwyty do maszyn, wiertarki; klucze narzędziowe, ostrza narzędzi, śrubokręty; urządzenia elektryczne do ogrzewania, piece ogrzewcze, podgrzewacze do kąpieli, aparaty do podgrzewania wody; instalowanie i naprawa urządzeń elektrycznych; klasa 06, 07, 08, 11, 37.
- 101 825 2005 05 04 Prawo wygasło w części dla towarów: artykuły sportowe i gimnastyczne, w tym przybory wędkarskie i kije golfowe; klasa 28.
- 101 905 2005 05 10 Prawo wygasło w części dla usług: usługi fotograficzne; klasa 42.
- 103 261 2005 06 27 Prawo wygasło w części dla towarów: pudełka drewniane; klasa 20.
- 103 316 2005 08 30 Prawo wygasło w części dla towarów i usług: nawozy sztuczne; środki ochrony roślin; preparaty do niszczenia szkodników; usługi remontowe maszyn i urządzeń rolniczych; usługi agrotechniczne; klasy: 01, 05, 37, 42.
- 103 473 2005 08 09 Prawo wygasło w części dla towarów: soda oczyszczona, napoje musujące w proszku; klasa 1, 32.
- 103 986 2005 03 28 Prawo wygasło w części dla towarów: folia z regenerowanej celulozy do celów innych niż pakowanie; wkładki do szczelin dylatacyjnych i podobne uszczelnienia; materiały do izolacji akustycznej; folie z tworzyw sztucznych do celów innych niż pakowanie; tworzywa sztuczne w stanie półprzetworzonym; porowaty polistyren; napoje alkoholowe, w szczególności: wódki, wina, koniaki, brandy, gin, whisky, rumy, likiery, aperitify, koktajle; napoje ułatwiające trawienie; miód pitny i inne napoje z miodu; akwawit; wódki pędzone z wiśni; likier anyżowy; preparaty alkoholowe do wytwarzania napojów; klasa: 17, 33.
- 104 014 2005 04 24 Prawo wygasło w części dla towarów i usług: aparaty i urządzenia do gotowania, chłodzenia, suszenia, klimatyzacji, instalacje sanitarne, sprzęt AGD; montaż i instalowanie urządzeń AGD i mebli w budynkach mieszkalnych; magazynowanie, transport samochodowy osób i rzeczy (przeprowadzki); projektowanie wnętrz mieszkalnych, wzornictwo przemysłowe, dekoratorstwo wnętrz; klasa: 11, 37, 39, 42.
- 104 260 2005 03 16 Prawo wygasło w części dla usług: rozpowszechnianie i dystrybucja materiałów reklamowych (katalogów, plakatów, folderów); klasa: 35.
- 104 522 2005 06 14 Prawo wygasło w części dla usług: zarządzanie i eksploatacja prawami autorskimi, usługi w zakresie restauracji, barów, kawiarni i hoteli; klasa 42.
- 105 199 2005 04 25 Prawo wygasło w części dla towarów: produkty rolnicze, ogrodnicze, leśne; klasa: 31.
- 105 297 2005 05 29 Prawo wygasło w części dla towarów i usług: wykładziny PCV, wykładziny dywanowe; reklama osób trzecich, prowadzenie interesów osób trzecich, prowadzenie

- negocjacji, usługi menedżerskie w zakresie organizowania i kierowania działalnością gospodarczą, usługi badania rynku; usługi w zakresie doradztwa handlowego; przewóz osób i rzeczy transportem samochodowym, prowadzenie agencji spedycyjnych, konfekcjonowanie towarów na zlecenie osób trzecich, załadunek i rozładunek: klasa 27, 35, 39.
- 105 947 2004 12 22 Prawo wygasło w części dla towarów: odkurzacze, froterki; deski do krojenia do kuchni, deski do prasowania, froterki nieelektryczne do parkietów, odkurzacze do użytku domowego nie zasilane elektrycznością, naczynia, wyroby ze szkła, porcelany, fajansu nie ujęte w innych klasach, pojemniki dla gospodarstwa domowego nie ujęte w innych klasach; klasy 9, 21.
- 106 601 2005 09 02 Prawo wygasło w części dla towarów i usług: aromaty do żywności, ciasta, cukier, esencje do artykułów żywnościowych, herbata, kawa, mleko, nabiał, paszety, produkty zbożowe; usługi w zakresie dystrybucji artykułów spożywczych i preparatów do produkcji artykułów spożywczych; klasa 30,39.
- 107 193 2005 07 28 Prawo wygasło w części dla towarów: odzież, odzież sportowa, szaliki, paski, krawaty, szelki, rękawice, kapelusze, T-shirty, bluzy, bluzy dresowe, komplety odzieżowe, obuwie, buty, pantofle dzienne, szorty, spodnie dresowe, pidżamy, skarpety, majtki, spodenki bokserki i podkoszulki; zabawki, gry, lalki, gry wideo i interakcyjne gry wideo, przenośne ręczne gry z wyświetlaczem ciekłokrystalicznym, zestawy i akcesoria do przystrajania lalek, zestawy materiałów plastycznych do modelowania, figurki z PCW, zestawy do gier i zabaw, figurki podatne na zginanie, deskorolki, drobne przedmioty z hologramami, figurki do zabawy, akcesoria i przedmioty do zabawy, w tym zabawki-żarty oraz towarzyskie, gry planszowe i karciane; klasa 25,28.
- 107 318 2005 08 21 Prawo wygasło w części dla towarów: narzędzia do mocowania; klasa 8.
- 108 501 2005 10 23 Prawo wygasło w części dla towarów i usług: produkty chemiczne; nieprzetworzone żywności i tworzywa sztuczne; kleje; środki myjące, piorące, czyszczące, szorujące, nabłyszczające i polerujące; mydła; kosmetyki; metalowe materiały budowlane; metalowe konstrukcje budowlane; rury i inne wyroby metalowe; narzędzia napędzane silnikiem; maszyny, narzędzia ręczne i przyrządy; urządzenia i przyrządy elektryczne i telekomunikacyjne; osprzęt elektryczny i teletechniczny; kable; wyroby włókiennicze i tekstylia; obróbka materiałów; usługi krawieckie; usługi projektowe w zakresie instalacji energetycznych, elektrycznych oraz telekomunikacyjnych; badania i ekspertyzy techniczne; klasy 1, 3, 6, 7, 8, 9, 24, 25, 40, 42.
- 108 820 2005 05 30 Prawo wygasło w części dla usług: usługi w zakresie instalacji przemysłowych, usługi montażu konstrukcji stalowych, usługi w zakresie izolacji termicznych; klasa 37.
- 111 278 2004 12 19 Prawo wygasło w części dla towarów: kasety video; wózki dziecięce, wózki dla niemowląt; wyroby jubilerskie i biżuteria w tym klejnoty, kolczyki, lichtarze z metali szlachetnych, łańcuszki, medaliony, ozdoby, papierošnice z metali szlachetnych, spinki do mankietów, patery z metali szlachetnych, serwisy (nakrycia stołowe) z metali szlachetnych, zapinki do krawatów, zegarki, zegary; wyroby papierowe w tym książki, artykuły pišmienne, albumy, atlasy, bibuły, blankiety, bloki rysunkowe, chusteczki papierowe, czasopisma, (periodyki), formularze, gazety, kalendarze, karty do gry, karty pocztowe, karty zawiadomienia (papeteria), kleje do papieru lub do użytku domowego, notesy, okładki na dokumenty, ołówki, papier, pastele (kredki), pędzle, pielucho-majtki z papieru lub celulozy (jednorazowe), pióra, piórniki, podręczniki, segregatory, serwetki papierowe, spinacze do papieru, temperówki, torby do pakowania (koperty, woreczki) z papieru, zeszyty; parasole, kufry, walizki; bielizna pościelowa, kapy, pledy, narzuty; klasy 9, 12, 14, 16, 18, 24.
- 112 571 2005 06 20 Prawo wygasło w części dla towarów i usług: produkty rolne, ogrodnicze, świeże owoce, warzywa, owoce cytrusowe, migdały, orzechy, orzeszki arachidowe, grzyby, jagody, winogrona; dostarczanie towarów, pakowanie produktów, składowanie towarów; klasy 31, 39.
- 113 000 2005 05 30 Prawo wygasło w części dla towarów: wyroby ślusarskie, rury metalowe, drobne wyroby z metalu nie zawarte w innych klasach materiały budowlane metalowe, przenośne metalowe konstrukcje budowlane, kominy i wkłady kominowe ze stali, dysze, przewody nieelektryczne i przewody drutowe nieelektryczne z metali nieszlachetnych, rudy i metale nieszlachetne oraz ich stopy, armatura do przewodów, zawory metalowe nie będące częściami maszyn, naczynia wzbiorcze; maszyny i obrabiarki, silniki, sprzęgła inne niż do pojazdów, pompy do instalacji grzewczych i przemysłowych, pompy olejowe, separatory powietrza; papier, karton, tektura i wyroby z nich nie zawarte w innych klasach, druki, czasopisma, książki, plakaty, kalendarze, artykuły intrologatorskie, materiały fotograficzne nie zawarte w innych klasach, materiały pišmienne, kleje biurowe i do użytku domowego, pędzle malarskie, maszyny do pisania i sprzęt biurowy nie zawarty w innych klasach; wyroby z tworzyw sztucznych w stanie półprzetworzonym, materiały izolacyjne, giętkie rury niemetalowe i węże w oplocie stalowym; materiały budowlane niemetalowe z drewna, szkła, kamionki, cementu, glazury, smoła, bitum, cement, wapno, rury i złączki z PCW; zbiorniki z polietylenu; klasa 06, 07, 16, 17, 19, 20.
- 114 086 2005 05 30 Prawo wygasło w części dla towarów: wyroby ślusarskie, rury metalowe, drobne wyroby z metalu nie zawarte w innych klasach materiały budowlane metalowe, przenośne metalowe konstrukcje budowlane, kominy i wkłady kominowe ze stali, dysze, przewody nieelektryczne i przewody drutowe nieelektryczne z metali nieszlachetnych, rudy i metale nieszlachetne oraz ich stopy, arma-

- tura do przewodów, zawory metalowe nie będące częściami maszyn, naczynia wzbiorcze; maszyny i obrabiarki, silniki, sprzęgła inne niż do pojazdów, pompy do instalacji grzewczych i przemysłowych, pompy olejowe, separatory powietrza; papier, karton, tekstura i wyroby z nich nie zawarte w innych klasach, druki, czasopisma, książki, plakaty, kalendarze, artykuły introligatorskie, materiały fotograficzne nie zawarte w innych klasach, materiały piśmienne, kleje biurowe i do użytku domowego, pędzle malarskie, maszyny do pisania i sprzęt biurowy nie zawarty w innych klasach; wyroby z tworzyw sztucznych w stanie półprzetworzonym, materiały izolacyjne, giętkie rury niemetalowe i węże w oplocie stalowym; materiały budowlane niemetalowe z drewna, szkła, kamionki, cementu, glazury, smoła, bitum, cement, wapno, rury i złączki z PCW; zbiorniki z polietylenu; klasa 06, 07, 16, 17, 19, 20.
- 114 754 2005 03 23 Prawo wygasło w części dla towarów i usług: budowlane materiały metalowe, metalowe przenośne konstrukcje budowlane, rury, druty, kształtki rurowe, zawory do rur, dysze, drzwi, okna, futryny, schody, rynny, okucia budowlane, rusztowania; pompy do instalacji grzewczych; termostaty, presostaty, zawory elektromagnetyczne, przepływomierze, tlenomierze, liczniki ciepła dla przewodów magistralnych, przetwornice częstotliwości; urządzenia do automatycznej regulacji oraz dostawy energii cieplnej: zawory, siłowniki, regulatory, czujniki temperatury; meble; pośrednictwo obrotu nieruchomości, wycena nieruchomości, usługi w zakresie doradztwa finansowego; dystrybucja towarów, składowanie towarów, transport samochodowy na rzecz osób trzecich; kursy szkoleniowe w zakresie zawodów z dziedziny ciepłownictwa; klasa 06, 07, 09, 11, 20, 36, 39, 41.
- 117 383 2005 03 23 Prawo wygasło w części dla towarów i usług: budowlane materiały metalowe, metalowe przenośne konstrukcje budowlane, rury, druty, kształtki rurowe, zawory do rur, dysze, drzwi, okna, futryny, schody, rynny, okucia budowlane, rusztowania; pompy do instalacji grzewczych; termostaty, presostaty, zawory elektromagnetyczne, przepływomierze, tlenomierze, liczniki ciepła dla przewodów magistralnych, przetwornice częstotliwości; urządzenia do automatycznej regulacji oraz dostawy energii cieplnej: zawory, siłowniki, regulatory, czujniki temperatury; meble; pośrednictwo obrotu nieruchomości, wycena nieruchomości, usługi w zakresie doradztwa finansowego; dystrybucja towarów, składowanie towarów, transport samochodowy na rzecz osób trzecich; kursy szkoleniowe w zakresie zawodów z dziedziny ciepłownictwa; klasa 06, 07, 09, 11, 20, 36, 39, 41.
- 124 592 2005 04 01 Prawo wygasło w części dla towarów: środki czyszczące, dezynfekcyjne, bakteriobójcze, grzybobójcze, owadobójcze, odstraszające owady, przeciwmolowe, do tępienia myszy i szczurów, zabijające muchy, trutki, łapki i lepy na muchy; klasa 5.
- 141 801 2005 05 04 Prawo wygasło w części dla towarów: polewy cukiernicze i sosy deserowe, miód pszczołli, sosy warzywne, musztarda; klasa 30.
- 157 189 2004 12 29 Prawo wygasło w części dla towarów i/lub usług: kosmetyki; prowadzenie działań mających na celu reprezentowanie firm farmaceutycznych i medycznych w Polsce; opracowywanie dokumentacji analitycznej i rejestracyjnej oraz prowadzenie postępowania rejestracyjnego środków farmaceutycznych, parafarmaceutycznych, materiałów medycznych, preparatów o działaniu wspomagającym przy leczeniu schorzeń u ludzi; kosmetyków; doradztwo technologiczne w zakresie: opracowywania form aplikacyjnych środków farmaceutycznych, receptur kosmetyków, produkcji i obrotu środków farmaceutycznych, materiałów medycznych, kosmetyków i preparatów o działaniu wspomagającym przy leczeniu schorzeń u ludzi; klasy 03, 35, 42, 44.

61

**DECYZJE O ZMIANIE LUB UCHYLENIU DECYZJI
(opublikowanych w Wiadomościach Urzędu Patentowego)**

Poniższe zestawienie zawiera kolejno: numer prawa ochronnego na znak towarowy, numer i rok wydania Wiadomości Urzędu Patentowego, w którym zmieniona lub uchylona decyzja została ogłoszona oraz datę i treść decyzji, w której zmieniono lub uchylono decyzję poprzednią.

- 69 873 05/05 2005 04 19 Na podstawie art.156 § 1 pkt 2 kpa w związku z art. 252 ustawy z dnia 30 czerwca 2000 r. Prawo własności przemysłowej (Dz. U. z 2003 r. Nr 119, poz. 1117, z 2004 r. Nr 33 poz. 286 oraz z 2005 r. Nr 10, poz. 68) oraz art. 896 kpc Urząd Patentowy RP stwierdza nieważność swojej decyzji z dnia 6 stycznia 2005 r. dotyczącej wpisu w rejestrze licencji do użytkowania znaku towarowego zarejestrowanego pod nr R-69873 na rzecz ELIT-POL Sp. z o.o. z siedzibą w Łodzi.
- 97 353 05/05 2005 04 19 Na podstawie art.156 § 1 pkt 2 kpa w związku z art. 252 ustawy z dnia 30 czerwca 2000 r. Prawo własności przemysłowej (Dz. U. z 2003 r. Nr 119, poz. 1117, z 2004 r. Nr 33 poz. 286 oraz z 2005 r. Nr 10, poz. 68) oraz art. 896 kpc Urząd Patentowy RP stwierdza nieważność swojej decyzji z dnia 6 stycznia 2005 r. dotyczącej wpisu w rejestrze licencji do użytkowania znaku towarowego zarejestrowanego pod nr R-97353 na rzecz ELIT-POL Sp. z o.o. z siedzibą w Łodzi.
- 146 656 02/04 2005 05 23 Na podstawie art. 247 ust. 2 kpa ustawy z dnia 30 czerwca 2000 r. Prawo własności przemysłowej (Dz.U. z 2003 r. Nr 119, poz. 1117 i z 2004 r. Nr 33 poz. 286 oraz z 2005 r. Nr 10, poz. 68) Urząd Patentowy RP uchyla decyzję z dnia 25 czerwca 2003 r. o udzieleniu

- prawa ochronnego na znak towarowy „SAMBA” R-146656 udzielonego na rzecz SCHOLLER-Artykuły spożywcze sp. z o.o. Namysłów, oraz umarza postępowanie.
- 146 657 02/04 2005 05 23 Na podstawie art. 247 ust. 2 kpa ustawy z dnia 30 czerwca 2000 r. Prawo własności przemysłowej (Dz. U. z 2003 r. Nr 119, poz. 1117 i z 2004 r. Nr 33 poz. 286 oraz z 2005 r. Nr 10, poz. 68) Urząd Patentowy RP uchyla decyzję z dnia 25 czerwca 2003 r. o udzieleniu prawa ochronnego na znak towarowy „BOMBER” R-146657 udzielonego na rzecz SCHOLLER-Artykuły spożywcze sp. z o.o. Namysłów, oraz umarza postępowanie.
- 146 810 02/04 2005 05 23 Na podstawie art. 247 ust. 2 kpa ustawy z dnia 30 czerwca 2000 r. Prawo własności przemysłowej (Dz. U. z 2003 r. Nr 119, poz. 1117 i z 2004 r. Nr 33 poz. 286 oraz z 2005 r. Nr 10, poz. 68) Urząd Patentowy RP uchyla decyzję z dnia 24 września 2003 r. o udzieleniu prawa ochronnego na znak towarowy „ZOSIA” R-146810 udzielonego na rzecz Pharm C Fiid sp. z o.o. oraz umarza postępowanie.
- 146 827 02/04 2005 05 23 Na podstawie art. 247 ust. 2 kpa ustawy z dnia 30 czerwca 2000 r. Prawo własności przemysłowej (Dz. U. z 2003 r. Nr 119, poz. 1117 i z 2004 r. Nr 33 poz. 286 oraz z 2005 r. Nr 10, poz. 68) Urząd Patentowy RP uchyla decyzję z dnia 29 lipca 2003 r. o udzieleniu prawa ochronnego na znak towarowy „MYOVAN” R-146827 udzielonego na rzecz Dr. Kade Pharmazeutische fabryk GmbH, Berlin, Niemcy oraz umarza postępowanie.
- 146 856 02/04 2005 05 23 Na podstawie art. 247 ust. 2 kpa ustawy z dnia 30 czerwca 2000 r. Prawo własności przemysłowej (Dz. U. z 2003 r. Nr 119, poz. 1117 i z 2004 r. Nr 33 poz. 286 oraz z 2005 r. Nr 10, poz. 68) Urząd Patentowy RP uchyla decyzję z dnia 11 sierpnia 2003 r. o udzieleniu prawa ochronnego na znak towarowy „rosetin” R-146856 udzielonego na rzecz Pliva Kraków, Zakłady Farmaceutyczne S.A., Kraków oraz umarza postępowanie.
- 147 108 03/04 2005 05 18 Na podstawie art. 247 ust. 2 kpa ustawy z dnia 30 czerwca 2000 r. Prawo własności przemysłowej (Dz. U. z 2003 r. Nr 119, poz. 1117 i z 2004 r. Nr 33 poz. 286 oraz z 2005 r. Nr 10, poz. 68) Urząd Patentowy RP uchyla decyzję z dnia 25 września 2003 r. o udzieleniu prawa ochronnego na znak towarowy słowno-graficzny „pepitos” R-147108 na rzecz STAR FOODS S.A., Warszawa oraz umarza postępowanie.
- 147 171 03/04 2005 05 23 Na podstawie art. 247 ust. 2 kpa ustawy z dnia 30 czerwca 2000 r. Prawo własności przemysłowej (Dz. U. z 2003 r. Nr 119, poz. 1117 i z 2004 r. Nr 33 poz. 286 oraz z 2005 r. Nr 10, poz. 68) Urząd Patentowy RP uchyla decyzję z dnia 15 września 2003 r. o udzieleniu prawa ochronnego na znak towarowy „LIV” R-147171 udzielonego na rzecz PPHU „DRE-WEX” Leon Jan Rybczyński oraz umarza postępowanie.
- 147 412 03/04 2005 05 23 Na podstawie art. 247 ust. 2 kpa ustawy z dnia 30 czerwca 2000 r. Prawo własności przemysłowej (Dz. U. z 2003 r. Nr 119, poz. 1117 i z 2004 r. Nr 33 poz. 286 oraz z 2005 r. Nr 10, poz. 68) Urząd Patentowy RP uchyla decyzję z dnia 19 września 2003 r. o udzieleniu prawa ochronnego na znak towarowy „CARNIFARM” R-147412 udzielonego na rzecz PPHU „INEX” s.c. Beata Grabikowska, Dariusz Grabowski, Giżycko oraz umarza postępowanie.
- 147 438 03/04 2005 05 23 Na podstawie art. 247 ust. 2 kpa ustawy z dnia 30 czerwca 2000 r. Prawo własności przemysłowej (Dz. U. z 2003 r. Nr 119, poz. 1117 i z 2004 r. Nr 33 poz. 286 oraz z 2005 r. Nr 10, poz. 68) Urząd Patentowy RP uchyla decyzję z dnia 22 października 2003 r. o udzieleniu prawa ochronnego na znak towarowy „CREME +” R-147438 udzielonego na rzecz Unilever N.V. Rotterdam, Holandia oraz umarza postępowanie.
- 147 551 03/04 2005 05 23 Na podstawie art. 247 ust. 2 kpa ustawy z dnia 30 czerwca 2000 r. Prawo własności przemysłowej (Dz. U. z 2003 r. Nr 119, poz. 1117 i z 2004 r. Nr 33 poz. 286 oraz z 2005 r. Nr 10, poz. 68) Urząd Patentowy RP uchyla decyzję z dnia 22 października 2003 r. o udzieleniu prawa ochronnego na znak towarowy „RITZ” R-147551 udzielonego na rzecz Souza Cruz SA, Brazylia oraz umarza postępowanie.
- 147 869 04/04 2005 02 09 Na podstawie art. 247 ust. 2 kpa ustawy z dnia 30 czerwca 2000 r. Prawo własności przemysłowej (Dz. U. z 2003 r. Nr 119, poz. 1117 i z 2004 r. Nr 33 poz. 286 oraz z 2005 r. Nr 10, poz. 68) Urząd Patentowy RP uchyla decyzję z dnia 2 października 2003 r. o udzieleniu prawa ochronnego na znak towarowy słowno-graficzny „RIO FIESTA SAVOURY BISCUITS RIO” R-147869 udzielonego na rzecz Galletas Siro S.A., Crta.Burgos-Portugal km. 8434200 Venta de Banos (Palenica) Hiszpania oraz umarza postępowanie.
- 148 015 04/04 2005 01 20 Na podstawie art. 247 ust. 2 kpa ustawy z dnia 30 czerwca 2000 r. Prawo własności przemysłowej (Dz. U. z 2003 r. Nr 119, poz. 1117 i z 2004 r. Nr 33 poz. 286 oraz z 2005 r. Nr 10, poz. 68) Urząd Patentowy RP uchyla decyzję z dnia 28 sierpnia 2003 r. o udzieleniu prawa ochronnego na znak towarowy słowno-graficzny „RADIX” R-148015 w odniesieniu

- do towarów – środki do higieny jamy ustnej w tym: pasty, proszki i płyny do zębów zawartych w klasie 3 wykazu towarów i usług udzielonego na rzecz Specjalistycznego Centrum Stomatologicznego „LASERDENT” Ewa Wyrembelska, Krzysztof Wyrembelski, Poznań oraz umarza postępowanie w tym zakresie.
- 148 198 04/04 2005 06 23 Na podstawie art. 247 ust. 2 kpa ustawy z dnia 30 czerwca 2000 r. Prawo własności przemysłowej (Dz. U. z 2003 r. Nr 119, poz. 1117 i z 2004 r. Nr 33 poz. 286 oraz z 2005 r. Nr 10, poz. 68) Urząd Patentowy RP uchyla decyzję z dnia 5 listopada 2003 r. o udzieleniu prawa ochronnego na znak towarowy „sadida” R-148198 udzielonego na rzecz „TTH 2000 International Trading” sp. z o.o., Warszawa oraz umarza postępowanie.
- 148 285 05/04 2005 05 23 Na podstawie art. 247 ust. 2 kpa ustawy z dnia 30 czerwca 2000 r. Prawo własności przemysłowej (Dz. U. z 2003 r. Nr 119, poz. 1117 i z 2004 r. Nr 33 poz. 286 oraz z 2005 r. Nr 10, poz. 68) Urząd Patentowy RP uchyla decyzję z dnia 28 października 2003 r. o udzieleniu prawa ochronnego na znak towarowy „tropikana” R-148285 udzielonego na rzecz „AGROS-FORTUNA” sp. z o.o., Tarczyn oraz umarza postępowanie.
- 160 286 09/05 2005 11 30 Zmieniono decyzję o udzieleniu prawa ochronnego na znak towarowy z dnia 28.12.2004 r. w następujący sposób: - w części dotyczącej zastrzeżeń koloru powinno być: złoty, czerwony, biały, czarny, niebieski.

62

**REJESTRACJA MIĘDZYNARODOWA
UZNANA W POLSCE**

Poniższe zestawienie zawiera kolejno: numer międzynarodowego rejestru znaków towarowych, określenie znaku towarowego przedstawionego w postaci liter bądź cyfr oraz - jeżeli dotyczy - wskazanie symboli klas elementów graficznych znaku i w razie potrzeby rodzaju znaku, określenie klas towarowych, nazwisko i imię lub nazwę uprawnionego, jego miejsce zamieszkania lub siedzibę oraz kod kraju, datę rejestracji międzynarodowej, datę zamieszczenia informacji o tej rejestracji w Biuletynie Urzędu Patentowego oraz datę notyfikacji bądź datę rozszerzenia terytorialnego.

- 2R 159566** CFE: 19.19.0, 24.15.1, 26.3.26 06 12 17
SAM HOLDING, a.s., Hlavná 108, SK-040 01 Košice, (SK)
1952 02 05 2005 02 21 2003 03 20
- 2R 170419** HASCO 02 03 08 16 17
SCHAEPMAN'S LAKFABRIEKEN B.V., 90, Thorbeckegracht, NL-8011 VR ZWOLLE, (NL)
1953 07 17 2005 03 21 2004 10 12
- 2R 190101** PHILENTÉROL 05
SOCIÉTÉ DE CONSEILS DE RECHERCHESET
D'APPLICATIONS SCIENTIFIQUES(S.C.R.A.S.), Société anonyme,
51-53, rue du Docteur Blanche, F-75016 PARIS, (FR)
1956 01 19 2005 02 21 2004 11 08

- 2R 274722** AUXITROL 09 11
CFE: 27.5.1
AUXITROL SA, 5 Allée Charles Pathé, F-18941 BOURGES
CEDEX, (FR)
1963 10 04 2005 02 21 2004 10 21
- 2R 282431** UNISPERSE 02
Ciba Specialty Chemicals Holding Inc., Klybeckstrasse 141 Basel (CH)
1964 04 16 2005 03 07 2004 12 16
- 2R 289966** SOLARIS 19
Saint-Gobain OberlandAktiengesellschaft, 1, Siemensstrasse,
56422 Wirges, (DE)
1964 10 19 2005 02 21 2004 10 20
- 2R 290674** PHOSCLA 06
AGI CLAL, 45, Rue de Paris, F-93130 NOISY LE SEC, (FR)
1964 11 06 2005 03 21 2004 11 16
- 2R 290675** AGECLA 06
AGI CLAL, 45, Rue de Paris, F-93130 NOISY LE SEC, (FR)
1964 11 06 2005 03 21 2004 11 16
- R 295124** Roy 17 18
Benecke-Kaliko AG, Beneckeeallee 40, 30149 Hannover, (DE)
1965 03 15 2005 02 21 2004 10 27
- R 307860** MOSA 14 19 21
KONINKLIJKE MOSA B.V., 358, Meerssenerweg, NL-6224 AL
MAASTRICHT, (NL)
1966 01 17 2005 02 21 2002 09 30
- R 382618** 12
CFE: 26.1.29, 26.2.1, 26.11.12, 26.11.15
DaimlerChrysler AerospaceAirbus GmbH, Kreetslag 10, 21129
Hamburg, (DE)
1971 11 11 2005 02 21 2004 10 28
- R 390438** SARIPLUS 05
Bayer Consumer Care AG, Peter Merian Str. 84, CH-4052 Basel, (CH)
1972 08 04 2005 02 21 2004 11 19
- R 393516** PENTOREX 02
SCHAEPMAN'S LAKFABRIEKEN B.V., 90, Thorbeckegracht,
NL-8011 VR ZWOLLE, (NL)
1972 11 16 2005 02 21 2004 10 12
- R 406501** Silidur 08 11 21
SILIT-WERKE GMBH & Co KG, RIEDLINGEN (DE)
1974 04 29 2005 02 21 2004 11 04
- R 411237** AVIC 18 25
LEDER & SCHUH AKTIENGESELLSCHAFT, Lastenstrasse 11,
A-8021 Graz, (AT)
1974 10 08 2005 03 21 2004 11 04
- R 418141** DOLOREX 05
Intervet International B.V., Wim de Körverstraat 35, NL-5831 AN
Boxmeer, (NL)
1975 09 12 2005 03 21 2004 10 11
- R 442404** RHEIN NADEL 26
CFE: 26.5.1, 26.5.11, 26.5.16, 26.5.24, 27.5.1
Groz-Beckert KG, Parkweg 2, 72458 Albstadt, (DE)
1979 01 11 2005 03 21 2004 11 01
- R 469960** CUROX 01 03 05
Degussa Initiators GmbH & Co. KG, Dr. Gustav-Adolph-Strasse 3,
82049 Pullach, (DE)
1982 06 09 2005 02 21 2002 06 10
- R 479151** TURMIX 07 09 11
CFE: 27.5.9, 27.5.11
TURMIX AG, Buechstrasse 20, CH-8645 JONA, (CH)
1983 09 06 2005 02 21 2004 11 11

R 484776 ISOSKIN INDUSTRIE ILPEA SPA, Viale dell'Industria, 887, I-21023 Malgesso, (IT) 1984 04 27	01 12 18 2005 03 21	2004 06 08	585424 ZANDONELLA LEDER & SCHUH AKTIENGESELLSCHAFT, Lastenstrasse 11 Graz (AT) 1992 04 03	18 25 28 2005 03 07	2004 11 04
R 487661 TRIDOR ROLEX SA, rue François-Dussaud 3-5-7, CH-1211 Genève 26, (CH) 1984 08 23	14 2005 02 21	2004 10 28	607521 MUVA CFE: 9.5.1, 9.5.25, 25.7.20, 25.7.21, 25.7.25, 27.5.1, 27.5.17 Groz-Beckert KG, Parkweg 2, 72458 Albstadt, (DE) 1993 09 10	26 2005 03 21	2004 11 01
R 489662 Schmidt Spiele CFE: 27.5.1, 29.1.1, 29.1.2, 29.1.4, 29.1.6, 29.1.14 Schmidt Spiele GmbH, Ballinstrasse 16, 12359 Berlin, (DE) 1984 11 05	16 28 2005 03 21	2004 11 12	614796 Fini CFE: 26.4.2, 27.5.1 FINI ELETTROCOSTRUZIONIMECCANICHE S.P.A., Via Fratelli Rosselli, 12, I-40069 ZOLA PREDOSA (BOLOGNA), (IT) 1994 01 28	07 2005 03 21	2004 06 01
493803 Tessitura Monti Spa CFE: 6.1.1, 6.1.2, 27.5.1 TESSITURA MONTI S.P.A., Via Saltore, I-31052 MASERADA SUL PIAVE, (IT) 1985 05 20	24 2005 02 21	2004 08 23	624023 ICEMAN LEDER & SCHUH AKTIENGESELLSCHAFT, Lastenstrasse 11 GRAZ (AT) 1994 08 29	25 2005 03 21	2004 11 04
514600 REYNAERS REYNAERS ALUMINIUM, naamloze vennootschap, Oude Liersebaan 266, B-2570 Duffel, (BE) 1987 07 07	06 09 19 2004 02 09	2003 09 22	R 624543 FELDER Felder KG, Heiligkreuzerfeld 18, A-6060 Hall in Tirol, (AT) 1994 09 05	07 08 2005 03 21	2004 10 25
526197 A300 DaimlerChrysler AerospaceAirbus GmbH, Kreetslag 10, 21129 Hamburg, (DE) 1988 07 15	12 2005 03 07	2004 10 28	650645 PARROT PARROT SA, 174, quai de Jemmapes, F-75010 PARIS, (FR) 1996 02 14	09 2005 02 21	2004 10 11
526198 A310 DaimlerChrysler AerospaceAirbus GmbH, Kreetslag 10, 21129 Hamburg, (DE) 1988 07 15	12 2005 02 21	2004 10 28	652182 WIZZY CFE: 1.1.1, 27.3.1, 27.5.1 MISAL AREXONS S.p.A., Via del Poggio Laurentino, 2, I-00144 ROMA, (IT) 1996 03 01	21 2005 03 21	2004 10 01
529044 HIGH-TOUCH AC High Touch AG (AC High Touch SA) (AC High Touch Ltd.), Via Castell 294 Zuoz (CH) 1988 09 26	20 27 2005 03 21	2005 01 06	662173 OCADRIK Abbott GmbH & Co. KG, Max-Planck-Straße 2, 65205 Wiesbaden, (DE) 1996 10 14	05 2005 03 21	2004 12 04
529274 DECADE RENAULT s.a.s.société par actions simplifiée, F-92100 BOULOGNE-BILLANCOURT, (FR) 1988 09 26	12 2005 02 21	2004 11 04	668012 Fresenius Medical Care Fresenius Medical Care Deutschland GmbH, Else-Kröner-Strasse 1, 61352 Bad Homburg, (DE) 1996 11 05	05 10 42 2003 11 17	2003 07 31
R 537191 FLAME GUARD Flame Guard Sales B.V., Hulzenweg 10-20, NL-6534 AN NIJMEGEN, (NL) 1989 04 18	01 42 2003 03 10	2002 11 21	670039 SPLENDETTE N.V. Organon, Kloosterstraat 6 Oss (NL) 1997 02 07	05 2005 03 21	2004 10 19
548936 ROLINE Rotronic AG, Grindelstrasse 6, CH-8303 Bassersdorf, (CH) 1990 01 21	09 16 20 2005 03 21	2004 10 27	672358 COMFEEL Coloplast A/S, Holtedam 1, DK-3050 Humlebaek, (DK) 1997 04 10	03 05 2005 03 21	2004 11 25
550284 Bajadera CFE: 24.1.15, 25.1.10, 27.5.1 KRAS, prehrambena industrija d.d., Ravnice 48 Zagreb (HR) 1990 02 26	30 2005 02 21	2002 11 22	681475 ITALPIZZA Antico Sapore Italiano CFE: 2.1.11, 25.1.6, 25.1.15, 27.1.1, 27.5.1, 29.1.1, 29.1.3, 29.1.4 ITALPIZZA s.r.l., Via Gherbella, 454/A, I-41100 SAN DONNINO (MO), (IT) 1997 09 26	29 30 2005 03 21	2004 07 15
553507 LE VIGNE DI SAN PIETRO CFE: 26.4.3, 27.1.7, 27.5.12 AZIENDA AGRICOLA LE VIGNEDI SAN PIETRO DI CARLO NEROZZI, 23, via San Pietro, I-37066 SOMMACAMPAGNA, (IT) 1990 04 23	33 2005 03 21	2004 10 21	693805 MERKUR CFE: 24.11.3, 26.1.1, 26.15.9, 27.5.1, 29.1.3, 29.1.6 MERKUR, TRGOVINA IN STORITVE, D.D., Koroška 1, SI-4000 KRANJ, (SI) 1998 03 18	06 11 19 35 1998 03 18	1998 07 09
554636 bronhi CFE: 20.5.25, 24.1.13, 24.9.23, 25.1.19, 26.1.5, 26.11.25 KRAS, prehrambena industrija d.d., Ravnice 48 Zagreb (HR) 1990 02 25	30 2005 02 21	2002 11 22	696897 LA PERLA GRUPPO LA PERLA S.p.A., 12, via del Fonditore, I-40138 BOLOGNA, (IT) 1998 07 21	03 09 14 16 18 25 35 1998 07 21	1998 09 03
563903 VALA Paul Hartmann AG, Paul-Hartmann-Strasse 12, 89522 Heidenheim, (DE) 1990 07 03	05 10 24 25 2005 03 21	2004 08 18	697148 Ma Rose Baratti Cosmetics GmbH, Königsallee 46, 40212 Düsseldorf, (DE) 1998 07 09	03 1998 07 09	1998 09 10

699719 DT	09 16 35 36 38 41 42		
Deutsche Telekom AG, Friedrich-Ebert-Allee 140, 53113 Bonn, (DE)			
1998 03 27		1998 10 29	
703083 ROMER	09 42		
ROMER, Z.A. des Bois Blanches, 2, rue François Arago, F-41800 MONTAIGNE SUR LE LOIR, (FR)			
1998 10 19	2004 02 09		2003 10 16
709194 Bolero Orange			
CFE: 5.7.11, 19.3.3, 26.11.3, 27.5.1, 29.1.1, 29.1.2, 29.1.3, 29.1.15			
„EUROSTOCK” S.A., 1, rue Dragalevska, Office No 2, Lozenetz, BG-1407 Sofia, (BG)			
1999 03 09			1999 04 08
712672 MAESTRO DE OLIVA	29		
OLIVE LINE INTERNATIONAL, S.L., Orense, 85, E-28020 MADRID, (ES)			
1999 05 03	2002 10 07		2002 06 25
714179 travel channel			
CFE: 18.5.1, 26.1.2, 26.1.6, 26.4.2, 26.4.10, 27.5.1			
Kommanditgesellschaft Travel Overland GmbH & Co., Saarstrasse 7, 80797 München, (DE)			
1999 03 25	2003 12 29		2003 09 05
722257 HIDRASEC	05		
BIOPROJET PHARMA, 9, rue Rameau, F-75002 PARIS, (FR)			
1999 11 05	2005 02 21		2004 10 21
723450 ECE	35 36 37 42		
ECE Projektmanagement G.m.b.H. & Co. KG, Heegbarg 30, 22391 Hamburg, (DE)			
1999 04 30			1999 12 30
728135 ALPHA-ZINC	06		
UMICORE, société anonyme, Rue du Marais 31, B-1000 Bruxelles, (BE)			
2000 01 13			2000 03 16
731843 ALPRO	05 10		
Johst-Michael HELMES, Taubenring 29 Nordholz (DE)			
2000 03 01	2005 03 21		2004 11 15
742079 Magnum 360	05		
Heraeus Kulzer GmbH, Grüner Weg 11, 63450 Hanau, (DE)			
2000 09 07			2000 10 19
749120 IHR PLUS			
CFE: 24.17.1, 26.4.4, 27.5.1			
	01 02 03 04 05 06 08 09		
	10 11 13 14 15 16 17 18		
	20 21 22 23 24 25 26 27		
	28 29 30 31 32 33 34 35		
	36 38 39 42		
Plus Warenhandelsgesellschaft mbH, Wissollstrasse 5-43, 45478 Mülheim an der Ruhr, (DE)			
2000 09 19	2003 10 06		2003 06 30
749145 MAGIQ	18 24		
Šrámková Iva, U háje 1504, CZ-530 03 Pardubice, (CZ)			
2000 08 24			2001 02 15
751811 alpha exclusive	09		
Busch-Jaeger Elektro GmbH, 2, Freisenbergstrasse, 58513 Lüdenscheid, (DE)			
2000 10 25	2005 02 21		2002 10 11
752289 EURO Clip 30			
CFE: 27.5.1, 27.7.1			
„Durable” Hunke & Jochheim GmbH & Co. KG, Westfalenstrasse 77-79, 58636 Iserlohn, (DE)			
2001 01 30			2001 03 29
752337 alpha exclusive-the new elements	09		
Busch-Jaeger Elektro GmbH, 2, Freisenbergstrasse, 58513 Lüdenscheid, (DE)			
2000 10 25	2005 02 21		2002 10 11
752767 donau Die meistbesungene Versicherung			
CFE: 27.5.1, 29.1.1, 29.1.4			
Donau Allgemeine Versicherungs-Aktiengesellschaft, Schottenring 15, A-1010 Wien, (AT)			
2001 01 26	2004 02 09		2003 10 31
757277 NORDICA			
CFE: 27.3.1, 27.5.1			
NORDICA SPA, Via Montebelluna, 5/7, I-31040 TREVIGNANO, (IT)			
2001 04 11			2001 06 14
759430 EXTREME	09 16 35 38 41 42		
UPC Programming B.V., 2-4, Koningin Wilhelminaplein, NL-1062 HK AMSTERDAM, (NL); Extreme Sports Channel Limited, 22, Friars Street, SUDBURY - SUFFOLK CO10 2AA, (GB)			
2001 04 27			2001 07 19
761530 Triflex	01 17 19		
Triflex Beschichtungssysteme GmbH & Co. Kommanditgesellschaft, Karlstraße 44, 32423 Minden, (DE)			
2001 02 15	2004 04 19		2003 12 23
761552 SWING	11		
Keramik Holding AG Laufen, Wahlenstrasse 46, CH-4242 Laufen, (CH)			
2001 07 12			2001 08 16
761553 Swing			
CFE: 27.5.1			
Keramik Holding AG Laufen, Wahlenstrasse 46, CH-4242 Laufen, (CH)			
2001 07 12			2001 08 16
762613 Stender Wachstum braucht Wurzeln.			
CFE: 5.5.19, 27.5.1, 29.1.1, 29.1.2, 29.1.3			
Blumenerdenwerk Stender GmbH, Alte Poststraße 121, 46514 Schermbeck, (DE)			
2001 06 20	2005 03 21		2004 07 20
764320 CATWALK	03 18 24 25		
Look Eventmanagement GmbH, 1, Passauerplatz, A-1010 WIEN, (AT)			
2001 05 22			2001 09 27
771477 CYBER SPEED	16		
Schwan-STABILO Promotion Products GmbH & Co., Schwanweg 1, 90562 Heroldsberg, (DE)			
2001 12 06	2005 02 21		2004 11 03
771677 OLIVIA			
CFE: 5.13.3, 24.9.2, 27.5.1, 29.1.2, 29.1.3, 29.1.4			
LUŽAR SREČKO, Ceneta Štuparja 118, SI-1000 Ljubljana-Črnuče, (SI)			
2001 10 26	2002 03 25		2002 01 24
774358 COLUMBUS			
CFE: 4.3.5, 24.1.5, 25.1.15, 27.5.1			
ESCUELA SUPERIOR DE NEGOCIOSEN ARAGON, S.L., Gran Via, 4 al 22 - Interior, E-50005 ZARAGOZA, (ES)			
2001 12 03	2002 07 01		2002 02 28
774584 SYNCO	09		
Siemens Building Technologies AG, Bellerivestrasse 36, CH-8008 Zürich, (CH)			
2002 02 05	2002 05 06		2002 03 07

774600 CARPE DIEM Stock Vital GmbH & Co. KG, Am Brunnen 1, A-5330 Fuschl am See, (AT) 2001 07 02	05 30 32 41 42 2002 05 06	2002 03 07	790377 SOFT ICE GUMS Mederer GmbH, Oststrasse 94, 90763 Fürth, (DE) 2002 08 02	30 2005 02 21	2004 10 25
775422 milex CFE: 25.1.15, 27.5.1, 29.1.1, 29.1.2 MILEX Nové Mesto nad Váhom, a.s., Piešťanská 31, SK-915 53 Nové Mesto nad Váhom, (SK) 2002 01 11	29 30 32 2002 05 20	2002 03 21	790956 i CFE: 27.5.1 TRAN Tho Nguyễn, 4, impasse des Bouvreuils, F-83320 CARQUEIRANNE, (FR) 2002 07 19	15 28 2003 01 27	2002 12 05
776012 COLUMBUS BELOVO S.A., Industrial Area 1, B-6600 Bastogne, (BE) 2002 01 04	29 2005 03 21	2004 11 04	792651 Triflex ProTect Triflex Beschichtungssysteme GmbH & company Kommanditgesellschaft, Karlstraße 44, 32423 Minden, (DE) 2002 09 18	01 02 06 17 19 27 37 2004 05 17	2003 12 23
776275 JULIEN CFE: 27.5.1 JEANS-TREFF GmbH Jeans und Young Fashion Großhandel, Hofwiesenstrasse 27, 74564 Crailsheim, (DE) 2002 01 25	25 2005 03 21	2004 12 06	793059 Vivapharm J. Rettenmaier & Söhne GmbH + Co. KG, Holzmühle 1, 73494 Rosenberg, (DE) 2002 08 17	01 05 2003 02 10	2003 01 02
776533 Solo CFE: 26.15.3, 27.5.1, 29.1.2, 29.1.8 Nordea Bank Finland Abp, Alexandersgatan 36 B, FI-00100 Helsingfors, (FI) 2002 02 26	09 36 38 2002 06 03	2002 04 04	797199 Paintball Henkel KGaA, Henkelstrasse 67, 40589 Düsseldorf, (DE) 2002 10 31	09 16 2004 05 17	2004 01 09
779724 Explore CFE: 24.15.1, 27.3.1, 27.5.1 LEGO Juris A/S, DK-7190 Billund, (DK) 2002 04 08	09 2002 07 29	2002 05 30	797558 T-Junior Deutsche Telekom AG, Friedrich-Ebert-Allee 140, 53113 Bonn, (DE) 2003 01 22	09 16 35 36 38 41 42 2003 05 05	2003 03 27
780424 THERA-Trainer medica-Medizintechnik GmbH, Blumenweg 6, 88454 Hochdorf, (DE) 2002 04 04	10 2005 03 21	2004 09 04	797616 CSOB CFE: 26.1.1, 26.11.1, 27.5.1 KBC Bankverzekeringsholding N.V., Havenlaan 2, B-1080 Brussel, (BE) 2002 08 21	16 35 2003 05 05	2003 03 27
780697 COHIBA CFE: 2.3.1, 25.7.1, 26.4.4, 27.5.1, 29.1.2, 29.1.6, 29.1.8 CORPORACION HABANOS, S.A., Avenida 3ra. No.2006 entre 20 y 22, Miramar, Playa, Ciudad de La Habana, (CU) 2002 01 16	03 14 16 18 21 25 30 33 43 2002 08 12	2002 06 13	797630 ZELTEC GROUPE ELECTROPOLI, La Croix Vincent, F-50240 SAINT JAMES, (FR) 2003 02 06	02 40 2003 05 05	2003 03 27
780721 CHUNKY Société des Produits Nestlé S.A., CH-1800 Vevey, (CH) 2002 05 14	30 2002 08 26	2002 06 20	799109 AGRO SEVILLA CFE: 5.3.11, 6.19.1, 27.5.1, 29.1.15 AGRO SEVILLA ACEITUNAS, S. COOP. AND., Avenida de la Innovación, s/n, edificio Renta Sevilla, planta 8, E-41020 SEVILLA, (ES) 2003 03 04	29 2003 06 02	2003 04 17
781955 SEFRI ALTANA Pharma AG, Byk-Gulden-Str. 2, 78467 Konstanz, (DE) 2002 05 04	05 2002 08 26	2002 07 04	799667 TIPPITZ Giochi Preziosi S.p.A., Via Camperio, 9, I-20121 Milano MI, (IT) 2003 02 06	16 28 2003 06 16	2003 04 24
782069 RAVENOL CFE: 25.1.15, 25.3.1, 27.5.1 EvguénÁza Blagjdarnaja, Rue Lenina, 48, RU-344038 Rostov-sur-le Don, (RU) 2002 01 31	01 35 2002 09 23	2002 07 11	799885 X2 CFE: 27.5.1, 27.7.1 HALLER Umweltsysteme GmbH & Co., Rigistrasse 1-3, 12277 Berlin, (DE) 2003 02 13	12 2003 06 16	2003 04 24
784554 SAPHIR STN ATLAS Elektronik GmbH, Seebaldsbrücker Heerstrasse 235, 28305 Bremen, (DE) 2002 06 28	09 2002 10 21	2002 08 22	799887 X1 CFE: 27.5.1, 27.7.1 HALLER Umweltsysteme GmbH & Co., Rigistrasse 1-3, 12277 Berlin, (DE) 2003 02 13	12 2003 06 16	2003 04 24
789053 Torase Dr. August Wolff GmbH & Co. Arzneimittel, Sudbrackstrasse 56, 33611 Bielefeld, (DE) 2002 09 25	05 2002 12 30	2002 11 07	800651 Scratch nail program CFE: 26.4.2, 27.5.1 SIXTUS IMPORT snedi Pigliapoco M. & C., Via Selva, 52, I-60020 GALLIGNANO (AN), (IT) 2002 12 03	01 03 2005 02 21	2004 07 02
790196 HARMONY AND WELLBEING NATURE'S CFE: 5.3.14, 27.5.1 BIOS LINE SPA, Viale Europa 2/a, I-35020 PONTE S.NICOLÒ (PD), (IT) 2002 08 30	03 2003 01 13	2002 11 21	800964 ORFEI WALTER NONES, Via A. Basso 11, I-30027 SAN DONA' DI PIAVE, (IT) 2003 03 07	25 28 41 2003 06 30	2003 05 15

801393 SOUR FRUIT SHAKE Mederer GmbH, Oststrasse 94, 90763 Fürth, (DE) 2003 03 24 2005 03 21 2004 10 27	30	805676 FABIO LUCCI VETURA, 81, rue Cartier Bresson, F-93500 PANTIN, (FR) 2003 06 13 2003 09 08 2003 07 24	12 14 16 18 25 28 38
801803 ENERGIE CFE: 27.5.1 INTERNATIONAL STARS S.A., 29, avenue Monterey, L-2163 Luxembourg, (LU) 2003 04 16 2003 07 14 2003 05 29	20	805730 ADVALIA OLIVETTI SPA, Via G. Jervis, 77, I-10015 IVREA, (IT) 2003 01 22 2003 09 08 2003 07 31	02 42
801855 Nowa Werner & Mertz GmbH, Ingelheimstraße 1-3, 55120 Mainz, (DE) 2003 03 06 2003 07 14 2003 05 29	01 03 05	805762 Demian CFE: 26.11.12, 26.15.1, 27.5.1 SHANDONG DEMIAN GROUP CO., LTD. (SHANDONG DEMIAN JITUANYOUXIANGONGSI), 18 Hao, Shunhexilu, Dechengqu, Dezhoushi, CN-253002 SHANDONG, (CN) 2003 05 05 2005 03 21 2004 09 17	23 24 25
801873 XCITE MOBILKOM AUSTRIA AKTIENGESELLSCHAFT & Co KG, Obere Donaustraße 29, A-1020 WIEN, (AT) 2003 03 10 2003 07 14 2003 05 29	16 35 38 41	805888 dialock CFE: 26.11.12, 27.5.1 Häfele GmbH & Co KG, Adolf-Häfele-Straße 1, 72202 Nagold, (DE) 2003 02 25 2003 09 08 2003 07 31	06 09 20
801878 JEAN & JACK MUSTANG -Bekleidungswerke GmbH. + Co. KG, Austrasse 10, 74653 Künzelsau, (DE) 2003 04 05 2003 07 14 2003 05 29	09 16	806194 SIGNATURE CFE: 26.3.1, 26.3.5, 26.4.11, 27.5.1, 29.10 COMPAGNIE SIGNATURE, 19, avenue Jules Carteret, F-69007 LYON, (FR) 2003 01 02 2003 09 22 2003 08 07	08 09 12 19 35 37 42 43 45
804101 LA MAISON DU FROMAGE CFE: 24.17.2, 25.1.1, 27.1.1, 29.1.12 MIP METRO Group Intellectual Property GmbH & Co. KG, Metro-Strasse 1, 40235 Düsseldorf, (DE) 2003 05 07 2003 08 25 2003 07 10	29	806262 Celia CFE: 27.5.1, 27.5.7, 27.5.11, 29.1.12 CELIA, La Chassée aux Moines, F-53400 CRAON, (FR) 2003 05 07 2003 09 22 2003 08 07	05 29 30
804102 LA MAISON DU FROMAGE CFE: 6.7.11, 25.1.1, 27.1.1, 29.1.13 MIP METRO Group Intellectual Property GmbH & Co. KG, Metro-Strasse 1, 40235 Düsseldorf, (DE) 2003 05 07 2003 08 25 2003 07 10	29	806587 ProTech CFE: 27.5.1 MIP METRO Group Intellectual Property GmbH & Co. KG, Metro-Strasse 1, 40235 Düsseldorf, (DE) 2003 02 25 2003 09 22 2003 08 14	06 08 12 20 21
804326 Vitalis Dr. August Oetker Nahrungsmittel KG, Lutterstraße 14, 33617 Bielefeld, (DE) 2003 03 17 2003 08 25 2003 07 10	29 30	806605 V-SIGN Sen Tec AG, Ringstrasse 39, CH-4106 Therwil, (CH) 2003 04 08 2003 09 22 2003 08 14	10
804355 TUKAN G. Schneider & Söhne GmbH & Co. KG, Gehrstrasse 7-11, 76275 Ettlingen, (DE) 2003 04 24 2003 08 25 2003 07 10	17 41	806654 MACO TAURO MACO-Beschläge GmbH, Haidhof 3, 94508 Schöllnach, (DE) 2003 06 05 2003 09 22 2003 08 14	06 09 20 41
804367 M Class CFE: 26.4.1, 26.4.18, 27.5.1, 27.5.24 MILO SRL, Via Bonfadini, 93, I-20137 MILANO, (IT) 2003 01 10 2003 08 25 2003 07 10	06 09 18 20 21 22 25 28	806657 planet C CFE: 1.5.1, 1.5.6, 27.5.1, 27.5.8 Waterman GmbH, Heinrich-Otto-Straße 28, 73240 Wendlingen, (DE) 2003 02 28 2003 09 22 2003 08 14	16 21
804393 RED FRESHMINT Unilever N.V., Weena 455, NL-3013 AL Rotterdam, (NL) 2003 05 14 2003 08 25 2003 07 10	21 30	806898 womensnet.de CFE: 26.11.25, 27.5.1, 29.1.12 Henkel KGaA, Henkelstrasse 67, 40589 Düsseldorf, (DE) 2003 04 07 2003 10 06 2003 08 21	01 03 05 08 09 10 11 16 18 21 25 28 35 38 39 41 42 44
804421 Frutella Martin Braun Backmittel und Essenzen KG, Tillystraße 17, 30459 Hannover, (DE) 2003 03 14 2003 08 25 2003 07 10	29	807019 LOS MONTEROS BODEGAS MURVIEDRO, S.A., Ampliación Poligono El Romeral, E-46340 REQUENA (Valencia), (ES) 2003 04 15 2003 10 06 2003 08 21	33
805400 Hisense CFE: 27.5.1 HISENSE ELECTRONICS INDUSTRY HOLDING CO., LTD. (QINGDAOHAIXIN DIANZI CHANYE KONGGU GUFENYOUXIAN GONGSI), Hisense Information Industrial Park, Economic & Technological, Development Zone, CN-266071 Qingdao, (CN) 2003 05 07 2003 09 08 2003 07 24	09 11 37	807037 TANCLEAN Ecolab GmbH & Co. OHG, Reisholzer Werftstrasse 38-42, 40589 Düsseldorf, (DE) 2003 03 07 2003 10 06 2003 08 21	03 05 37 41
805539 DORADO CFE: 26.11.12, 27.1.8, 27.5.2, 29.1.13 Floragard Vertriebs GmbH für Gartenbau, Gerhard-Stalling-Strasse 7, 26135 Oldenburg, (DE) 2002 12 20 2003 09 08 2003 07 24	01 05 31	807182 fundación BANCAJA CFE: 26.4.2, 26.4.18, 27.5.1, 29.1.13 FUNDACION BANCAJA, Plaza Tetuán, 23, E-46003 Valencia, (ES) 2003 05 09 2003 10 06 2003 08 21	41

807964 REGAL	03		
„ROZA IMPEX” OOD, 8, Tsar Kaloian Str., BG-4003 Plovdiv, (BG)			
2003 06 09	2005 02 21	2004 08 17	
808066 222	12 28		
Bayerische Motoren Werke Aktiengesellschaft, Petuelring 130, 80809 München, (DE)			
2003 07 25	2003 11 03	2003 09 11	
808077 WEDI	03 04		
Plus Warenhandels-gesellschaft mbH, Wissollstrasse 5-43, 45478 Mülheim an der Ruhr, (DE)			
2003 06 05	2003 11 03	2003 09 11	
808082 GABA	01 03 05 21		
GABA International AG, Emil Frey-Strasse 100, CH-4142 Münchenstein, (CH)			
2003 07 29	2003 11 03	2003 09 11	
808085 BISCUIT ROYAL			
CFE: 24.9.1, 25.1.1, 27.5.1	30		
Plus Warenhandels-gesellschaft mbH, Wissollstrasse 5-43, 45478 Mülheim an der Ruhr, (DE)			
2003 07 04	2003 11 03	2003 09 11	
808086 ALPRO	05 29 32		
„Alpro”, naamloze vennootschap, Vlamingsstraat 28, B-8560 Wevelgem, (BE)			
2003 07 29	2003 11 03	2003 09 11	
808115 ecoterm			
CFE: 26.11.3, 26.11.13, 27.5.1	16 17 20 39 42		
Südpack Verpackungen GmbH & Co., Memminger Strasse, 88416 Ochsenhausen, (DE)			
2003 07 12	2003 11 03	2003 09 11	
808118 CASA DOMANI AUTENTICO			
CFE: 25.1.1, 26.1.19, 26.11.6, 27.5.1	29 30		
Plus Warenhandels-gesellschaft mbH, Wissollstrasse 5-43, 45478 Mülheim an der Ruhr, (DE)			
2003 07 04	2003 11 03	2003 09 11	
809661 ESCADA	02 04 06 08 09 11 16 20		
	21 24 26 27 28 34 35 38		
ESCADA AG, Margaretha-Ley-Ring 1, 85609 Aschheim, (DE)			
2003 06 03	2003 11 17	2003 10 09	
809852 RETIN-OX CORREXION	03 05		
Janssen Pharmaceutica N.V., Turnhoutseweg 30, B-2340 Beerse, (BE)			
2003 09 03	2003 11 17	2003 10 09	
811157 ResQ			
CFE: 27.5.1	09 22 41		
ResQ A/S, Korskildeeng 6, DK-2670 Greve, (DK)			
2003 08 05	2003 12 15	2003 10 30	
811196 fundació BANCAIXA BANCAIXA			
CFE: 27.5.1	35 41		
FUNDACION BANCAJA, Plaza Tetuán, 23, E-46003 Valencia, (ES)			
2003 05 09	2003 12 15	2003 10 30	
811400 MÁRA !			
CFE: 24.17.1, 27.5.1	14		
Margit SCHMITT-LEIBINGER, Gustav-Specht-Strasse 9, 91054 ERLANGEN, (DE)			
2003 09 15	2003 12 15	2003 11 06	
811456 ZEN	05 29 30		
COMPAGNIE GERVAIS DANONE, 126-130, rue Jules Guesde, F-92300 Levallois-Perret, (FR)			
2003 05 21	2003 12 15	2003 11 06	
812171 Kempel	25		
Kempel Bekleidung GmbH, Im Unterwässer 5, 72574 Bad Urach, (DE)			
2003 09 29	2005 03 21	2004 10 19	
812850 ADVANTIS			
CFE: 27.5.1	01 03 05 21		
Ecolab GmbH & Co. OHG, Reisholzer Werftstrasse 38-42, 40589 Düsseldorf, (DE)			
2003 09 19	2005 03 21	2004 10 12	
813541 LA VIDA	04 21		
Geißler & Mehlhorn KG, Veckerhagener Straße 1 c, 34376 Immenhausen-Mariendorf, (DE)			
2003 10 08	2004 02 09	2003 12 11	
813569 stop+go			
CFE: 24.17.5, 26.3.23, 26.4.3, 29.1.13	07 12 37		
Volkswagen AG, 38436 Wolfsburg, (DE)			
2003 05 09	2004 02 09	2003 12 11	
814331 PICOPAC	06 16 20		
Alcan Packaging Zutphen B.V., 1, Finsestraat, NL-7202 CE Zutphen, (NL)			
2003 02 04	2004 02 09	2003 12 25	
815870 poppers-shop	03 05		
Skyline Videofilme undWarenhandels-gesellschaft m.b.H., Mariahilferstraße 72/1, A-1070 Wien, (AT)			
2003 09 12	2005 03 21	2004 12 09	
815944			
CFE: 8.1.19, 29.1.12	30		
VIVIL A. Müller GmbH & Co. KG, Moltkestrasse 33, 77654 Offenburg, (DE)			
2003 08 07	2004 03 08	2004 01 29	
816130 LOMBARDINI			
CFE: 26.3.1, 27.5.1, 29.1.1, 29.1.8	07 12		
LOMBARDINI S.r.l. A SOCIO UNICO, Via Cavaliere del Lavoro, Adelmo Lombardini, 2, I-42100 REGGIO EMILIA, (IT)			
2003 10 14	2004 03 08	2004 01 29	
817367 TZS FIRST AUSTRIA			
CFE: 26.1.4, 27.5.1	07 09 11 14 15 21 25		
Timetron Warenhandels-gesellschaft m.b.H., Pazmanitengasse 12, A-1020 WIEN, (AT)			
2003 12 04	2004 03 22	2004 02 12	
818565 PFLEGER	03 05 29 30 32		
Dr. R. Pflieger Chemische Fabrik GmbH, Dr.-Robert-Pflieger-Strasse 12, 96045 Bamberg, (DE)			
2003 07 19	2004 04 19	2004 03 04	
818652 PYCNO	01 03 05 30		
HORPHAG RESEARCH MANAGEMENT SA, Avenue Louis-Casad' 71, CH-1217 Meyrin, (CH)			
2003 11 20	2004 04 19	2004 03 04	
818682 LOMBARDINI			
CFE: 26.3.1, 27.5.1	07 12		
LOMBARDINI S.r.l. A SOCIO UNICO, Via Cavaliere del Lavoro, Adelmo Lombardini, 2, I-42100 REGGIO EMILIA, (IT)			
2003 10 14	2004 04 19	2004 03 04	
818851 GEOMAR			
CFE: 26.4.1, 26.4.12, 27.5.1, 27.5.2	03		
LINEA ERRE S.r.l., 52, Via Bachelet, Località Bancole, I-46047 PORTO MANTOVANO - MANTOVA, (IT)			
2003 09 03	2005 02 21	2004 09 30	
821275 TABARD	05		
ALTANA Pharma AG, Byk-Gulden-Strasse 2, 78467 Konstanz, (DE)			
2003 11 24	2004 05 31	2004 04 15	

821751 SUNLIFE C. Hedenkamp GmbH & Co. KG, Zieglerstrasse, 11, 33161 Hövelhof, (DE) 2003 11 21 2004 05 31 2004 04 22	03 05 29 30 32	834309 GOLDEN TIPS Otkrytoe Aktsionerhoe ObschestvoKompania „may”, dom 1a Ozernaya, RU-141190 Fryazino Moskovskoy obl., (RU) 2004 06 17 2004 12 27 2004 11 11	30
823171 RUSSKIY RAZMER Obshchestvo s ogranichennoyotvetstvennostyu „Veda-Finans”, 22 Liniya, V.O., RU-199106 Saint-Petersburg, (RU) 2003 12 22 2005 02 21 2004 10 07	33	834355 PEC CFE: 27.5.1, 27.5.11 IRAD NV, Technologielaan 12, B-3001 Leuven, (BE) 2004 04 07 2004 12 27 2004 11 11	07 09 38
824263 POPPERS Skyline Videofilme undWarenhandelsgesellschaft m.b.H., Mariahilferstraße 72/1, A-1070 Wien, (AT) 2004 01 30 2005 03 21 2004 12 09	03	834358 SWELLEX ATLAS COPCO AKTIEBOLAG, SE-105 23 Stockholm, (SE) 2004 04 28 2004 12 27 2004 11 11	06
825681 Fontana CFE: 8.1.19, 8.1.22, 25.12.3, 27.5.1, 29.1.13 KRAŠ, prehrambena industrija, d.d., Ravnice 48, HR-10000 Zagreb, (HR) 2004 05 24 2005 03 21 2004 10 11	30	834364 BARBI FATTORIA DEI BARBI S.R.L., Località Podernovi, MONTALCINO (SI), (IT) 2004 05 25 2004 12 27 2004 11 11	33
825703 SILVER TECHNOLOGY BEIERSDORF AG, Unnastrasse 48, 20253 HAMBOURG, (DE) 2004 04 30 2004 08 09 2004 06 24	05	834367 CAMELIA Chanel SARL, Burgstrasse 26, CH-8750 Glaris, (CH) 2004 05 26 2004 12 27 2004 11 11	14
827217 webfruit Michael Weber, Oberdorfer Strasse 3, 88085 Langenargen, (DE) 2003 07 01 2005 03 07 2004 10 30	29 31 35 44	834603 CFE: 26.3.23, 26.5.1 Henkel KGaA, Henkelstrasse 67, 40589 Düsseldorf, (DE) 2004 06 04 2004 12 27 2004 11 11	01 03 16 17
828026 Tiki Treiler Bestnet CFE: 1.15.23, 24.15.21, 27.5.1 AS BESTNET, Lehola küla Keila vald, Harjumaa (EE) 2004 06 15 2005 03 21 2004 11 23	12	834604 MOUNTAIN POOL SPIRIT OF THE MOUNTAIN CFE: 6.1.2, 26.4.18, 27.5.1 Robert Stark, Waldpromenade, 42, 82211 Herrsching, (DE); Stefan Eberle, 2, Gachenaustrasse, 82211 Herrsching, (DE); Gerhard Eberle, 2, Gachenaustrasse, 82211 Herrsching, (DE) 2004 10 13 2004 12 27 2004 11 11	18 22 25
831122 hyper Minceur CFE: 26.11.13, 27.5.1, 29.1.12 Monsieur RODRIGUEZ Claude, 23, rue de Chantereine, F-93100 MONTREUIL, (FR) 2004 05 18 2005 03 21 2004 09 04	03 05 44	834679 BIRKIKIDS Birki Schuh GmbH, Rheinstrasse 2-4, 53560 Vettelschoß, (DE) 2004 03 10 2004 12 27 2004 11 11	10 18 25
833482 Fancynation Saurer GmbH & Co. KG, Landgrafenstrasse 45, 41069 Mönchengladbach, (DE) 2004 05 06 2004 11 29 2004 10 21	07 09 37	835617 SOWA CFE: 3.7.5, 25.1.9 SOWA - art. s.r.o., Levocská 3312/27 Poprad (SK) 2004 03 23 2005 01 10 2004 11 25	21 35
833764 FILA CFE: 27.5.1 FILA LUXEMBOURG Sàrl, 13, boulevard du Prince Henri, L-1724 Luxembourg, (LU) 2004 04 08 2004 12 13 2004 10 28	18 25 28	835630 A ARMANI / DOLCI CFE: 26.4.18, 26.4.24, 27.5.1, 27.5.24 GA MODEFINE S.A., Via Penate 4, CH-6850 Mendrisio, (CH) 2004 10 21 2005 01 10 2004 11 25	29 30 43
833858 ebmpapst ebm-papst Mulfingen GmbH & Co. KG, Bachmühle 2, 74673 Mulfingen, (DE) 2004 02 18 2004 12 13 2004 11 04	06 07 09 11 20 37 42	836460 MANKENBERG CFE: 26.3.23, 26.11.13, 27.5.1, 29.1.1 Mankenberg GmbH, Spenglerstrasse 99, 23556 Lübeck, (DE) 2004 06 03 2005 01 24 2004 12 09	07 11
834273 20 CIGARETTES Chesterfield RIO TROPICAL CFE: 5.3.1, 6.7.11, 25.1.19, 27.5.1, 29.1.11 Philip Morris Products S.A., Quai Jeanrenaud 3, CH-2000 Neuchâtel, (CH) 2004 08 24 2005 02 21 2004 12 06	34	836468 U CFE: 27.5.1, 29.1.12 UZEL MAKINA SANAYI ANONIM SIRKETI, Topcular Kislá Cad. No. 5 Rami, TR-34147 Istanbul, (TR) 2003 12 08 2005 01 24 2004 12 09	07 12
834288 PEELICAN ALUPAK AG, 45, Aemmenmattstrasse, CH-3123 BELP, (CH) 2004 06 17 2004 12 27 2004 11 11	06 07 16 42	836469 TITANIA TITANIA-Fabrikations-GmbHGesellschaft für Körperpflegeprodukte, Kruppstrasse 41-47, 42489 Wülfrath, (DE) 2004 02 24 2005 01 24 2004 12 09	03 08 21
834292 ECOPROFIT CFE: 26.1.5, 26.11.2, 27.5.1, 29.1.1, 29.1.2, 29.1.3 STADT GRAZ UMWELTAMT, 1, Kaiserfeldgasse, A-8010 GRAZ, (AT) 2004 07 07 2004 12 27 2004 11 11	35 41 42	836478 CFE: 26.15.25 SUPERSCAPE GROUP PLC, Cromwell House, Bartley Wood Business Park, Hook, Hampshire RG27 9XA, (GB) 2004 04 30 2005 01 24 2004 12 09	09 16 38 41 42
		836482 SHADES OF THE ORIENT Gold Onyx China Co. Ltd., Hangzhou Building 12, (CN) 2004 09 17 2005 01 24 2004 12 09	03

836483 indict Gold Onyx China Co. Ltd., Hangzhou Building 12, (CN) 2004 09 17 2005 01 24 2004 12 09	03	836703 CFE: 24.15.1, 25.7.3 Ewald Dörken AG, Wetterstrasse 58, 58313 Herdecke, (DE) 2003 12 12 2005 01 24 2004 12 09	02 17 19 22 40
836489 NetFront KABUSHIKI KAISHA ACCESS(ALSO TRADING AS ACCESS CO., LTD.), 8-16, Sarugaku-Cho 2-Chome, Chiyoda-Ku, Tokyo 101-0064, (JP) 2004 09 02 2005 01 24 2004 12 09	42	836721 CRADY CFE: 27.5.1, 29.1.12 GRUPO DE EMPRESAS TEMPER, S.L., Polígono Industrial, Nave 18, Granda-Siero (ASTURIAS), (ES) 2004 06 30 2005 01 24 2004 12 09	09 16 35
836492 KOMBIFLEX ELEKTRODESIGN ventilátory spol. s r.o., Květinová 16, CZ-130 00 Praha 3, (CZ) 2004 05 26 2005 01 24 2004 12 09	06 11 17	836726 LORCH Dr. Burkhard Küchler, Grüngang 13, 78464 Konstanz, (DE); Raymund Küchler, Lorettosteg 34, 78464 Konstanz, (DE) 2003 12 18 2005 01 24 2004 12 09	12 18 25 28
836495 ARTIC AB Gustavsberg, Box 440, SE-134 29 Gustavsberg, (SE) 2004 06 18 2005 01 24 2004 12 09	11 20	836736 PRIXA ASTON FRANCE SAS, 151, Avenue Gallieni, F-93177 BAGNOLET CEDEX, (FR) 2004 08 20 2005 01 24 2004 12 09	09
836500 Software Factory CFE: 26.1.5 Software Factory S.p.A., Via Nino Bonnet, 6/A, I-20154 Milano, (IT) 2004 09 02 2005 01 24 2004 12 09	09 42	836754 Praktikus CFE: 26.4.4, 26.4.18, 26.11.8, 29.1.13 Döllken & Praktikus GmbH, Beisenstrasse 52, 45964 Gladbeck, (DE) 2003 04 25 2005 01 24 2004 12 09	01 02 03 04 06 07 08 09 16 17 19 20 24
836502 FORMING REALITY AutoForm Engineering GmbH, Dorfwiesenstrasse 7, CH-8173 Neerach, (CH) 2004 08 25 2005 01 24 2004 12 09	07 09 42	836759 DECOGRAN EUROQUARZ GmbH, Kirchhellener Allee 53, 46282 Dorsten, (DE) 2004 07 12 2005 01 24 2004 12 09	19
836516 KERASEP DIAMOND ORELIS, 5, Chemin du Pilon, F-01703 Saint Maurice de Beynost, (FR) 2004 05 21 2005 01 24 2004 12 09	01 07 11	836763 ROSAL PLIVA d.d., Ulica grada Vukovara 49, HR-10000 Zagreb, (HR) 2004 06 23 2005 01 24 2004 12 09	03
836528 ENTRE AIDE SOCIETE COOPERATIVE GROUPEMENT D'ACHATS DES CENTRES LECLERC, SC GALEC, 52, rue Camille Desmoulins ISSY LES MOULINEAUX (FR) 2004 07 07 2005 01 24 2004 12 09	03 05 29 30 31 32 33 35 41	836781 Amandee Leonidas, s.r.o., Cukrovarská 502, SK-075 01 Trebišov, (SK) 2004 08 06 2005 01 24 2004 12 09	30
836538 1a autoservice CFE: 26.1.18, 26.15.1, 27.5.1, 27.7.1, 29.1.12 CENTRO Handelsgesellschaft mbH & Co. KG, Greschbachstrasse 3, 76229 Karlsruhe, (DE) 2004 05 05 2005 01 24 2004 12 09	37 39 40	836860 BALANCED BODY Balanced Body, Inc., 8220 Ferguson Avenue, Sacramento CA 95828-0931, (US) 2004 09 03 2005 01 24 2004 12 09	09 10 28 41
836647 EURENCO CFE: 23.3.10, 26.3.24, 26.11.3, 27.5.1 EURENCO, 12, Quai Henri IV, F-75004 PARIS, (FR) 2004 05 28 2005 01 24 2004 12 09	01 13 42	836864 Tubles Intersnack Knabber-Gebäck GmbH & Co. KG, Aachener Straße 1042, 50858 Köln, (DE) 2004 09 22 2005 01 24 2004 12 09	29 30
836649 BioXigen CFE: 27.5.1 SITAL KLIMA S.r.l., Via Leonardo Da Vinci, 26, I-31021 MOGLIANO VENETO (TV), (IT) 2004 05 05 2005 01 24 2004 12 09	11	836869 KARUMS RĀŠGAS PIENSAIMNIEKS, A/S, 2, Valmieras iela, LV-1009 Riga, (LV) 2004 09 23 2005 01 24 2004 12 09	29
836682 b.curved CFE: 26.11.12, 27.5.1, 27.5.2, 27.5.11 Quelle Aktiengesellschaft, Industriezeile 47, A-4021 Linz, (AT) 2004 09 14 2005 01 24 2004 12 09	25	836877 LIPREN Polymer Latex GmbH & Co. KG, Paul-Baumann-Straße 1, 45764 Marl, (DE) 2004 08 20 2005 01 24 2004 12 09	01 17
836685 ROVA STRESNY SYSTEM CFE: 26.4.1, 26.4.2, 26.4.11, 26.11.3, 27.5.1, 29.1.1, 29.1.4 Plechprofil, a.s., Jarník 278, SK-053 22 Odorín, (SK) 2004 08 06 2005 01 24 2004 12 09	06	836879 fullpower serve chilled CFE: 1.15.23, 27.5.1, 29.1.13 Full.Power GmbH/o O2 Marketing und Kommunikation GmbH, Witikonstrasse 311b, CH-8053 Zürich, (CH) 2004 09 21 2005 01 24 2004 12 16	30 32
836699 HV PTC, 158, rue Diderot, F-93500 PANTIN, (FR) 2004 10 08 2005 01 24 2004 12 09	07 09	836881 Richy Plus Warenhandelsgesellschaft mbH, Wissollstrasse 5-43, 45478 Muelheim an der Ruhr, (DE) 2004 09 30 2005 01 24 2004 12 16	30
836701 LATENTO IVT Installations- und Verbindungstechnik GmbH & Co. KG, Hansastrasse 13, 91126 Schwabach, (DE) 2004 04 26 2005 01 24 2004 12 09	09 11	836883 Delique Plus Warenhandelsgesellschaft mbH, Wissollstrasse 5-43, 45478 Muelheim an der Ruhr, (DE) 2004 09 30 2005 01 24 2004 12 16	30

836887 SCI	10	837970 HPI	07 12
Heraeus Kulzer GmbH, Grüner Weg 11, 63450 Hanau, (DE)		CFE: 15.7.1, 15.7.3	
2004 07 22	2005 01 24	2004 12 16	
836890 DOCUPROTECTION technology		HYDROPERFECT INTERNATIONAL, 26, rue Condorcet, Zone industrielle, F-94430 CHENNEVIERES SUR MARNE, (FR)	
CFE: 26.15.9, 27.5.1, 29.1.13	09 42	2003 11 21	2005 02 21
DocuProtection GmbH, 3 Industriestrasse, 70565 Stuttgart, (DE)		2004 12 30	
2004 08 27	2005 01 24	2004 12 16	
837889		837977 SchindlerCam	09 37 45
CFE: 4.5.5	16 25 28	Inventio AG, Postfach, CH-6052 Hergiswil, (CH)	
Franz Schneider GmbH & Co. KG, Siemensstrasse 13-19, 96465 Neustadt, (DE)		2004 06 23	2005 02 21
2004 09 10	2005 02 21	2004 12 30	
837895 TOUT L'AMOUR DE DIOR	03	837978 GITZO	09
PARFUMS CHRISTIAN DIOR SA, 33, avenue Hoche, F-75008 PARIS, (FR)		CFE: 26.4.1, 27.5.1, 29.1.4, 29.1.6	
2004 09 02	2005 02 21	2004 06 04	2005 02 21
2004 12 30		2004 12 30	
837899 PROTIENT AGELESS	03 05	837980 T-Mobile-MDA	09 16 35 36 38 39 41 42
Janssen Pharmaceutica N.V., Turnhoutseweg 30, B-2340 Beerse, (BE)		Deutsche Telekom AG, Friedrich-Ebert-Allee 140, 53113 Bonn, (DE)	
2004 09 02	2005 02 21	2004 06 08	2005 02 21
2004 12 30		2004 12 30	
837900 MUCO-GIDE	05	837994 LDLC.com	09 37 41 42
Ed. Geistlich Söhne AG für chemische Industrie, Bahnhofstrasse 40, CH-6110 Wolhusen, (CH)		LDLC.com, 40 chemin de Paisy, F-69578 LIMONEST Cedex, (FR)	
2004 10 11	2005 02 21	2004 09 17	2005 02 21
2004 12 30		2004 12 30	
837908 TS TECHNIQUES SURFACES		838000 EURONA by CERNY	
CFE: 27.5.1	01 06 07 17 40	CFE: 27.5.1, 27.5.9, 27.5.17, 29.1.4	03 35
TECHNIQUES SURFACES, Rue Barthélémy Thimonnier, F-42160 ANDREZIEUX-BOUTHEON, (FR)		EURONA s.r.o., Podhradní 69, CZ-552 03 Česká Skalice, (CZ)	
2004 06 16	2005 02 21	2004 09 21	2005 02 21
2004 12 30		2004 12 30	
837911 GIVI		838005 TUPERTU	18 25
CFE: 27.5.1	09 12 18 25 35	NICO S.p.A., Via San Zeno, 67 Cassola (Vicenza) (IT)	
G. Visenzi Motomarket S.r.L., 113, Viale Piave, I-25123 Brescia (BS), (IT)		2004 11 02	2005 02 21
2004 06 03	2005 02 21	2004 12 30	
837932 ONDANTOR	01	838022 Dayun	25
Novartis AG, CH-4002 Basel, (CH)		CFE: 27.5.1	
2004 11 17	2005 02 21	DALIAN DAYUN FUZHUANGYOUXIAN GONGSI, 77, Xishan Jie, Pikou Zhen, Pulandian, Liaoning 116222, (CN)	
2004 12 30		2004 07 01	2005 02 21
837934 BNN		2004 12 30	
CFE: 26.2.1, 26.11.1, 27.5.1	11	838025 XCR	12
BNN (CHINA) ELECTRONIC LIMITED, No. 6, 1sr, Horizontal Street, North Delai RD, Xiaolan Town, Zhongshan, Guangdong, (CN)		COMPAGNIE GENERALEDES ETABLISSEMENTS MICHELIN -MICHELIN et Cie, 12, Cours Sablon, F-63040 CLERMONT-FERRAND CEDEX 09, (FR)	
2004 06 30	2005 02 21	2004 10 22	2005 02 21
2004 12 30		2004 12 30	
837937 EVI Incubator		838027	
CFE: 1.11.1, 1.11.8, 27.5.1, 29.1.12	09 16 35 38 41 42	CFE: 24.15.2	21
„HIRON MENAGEMENT CONSULTING” LTD, j.k. „Družba 2”, bl. 405, Entr. G, ap. 83, BG-1582 SOFIA, (BG)		Cristin Paint Rollers Manufacturing(Beijing) Co., Ltd., 6, Shatuo Industrial Zone, Renhe, Shunyi, Beijing 101300, (CN)	
2004 06 08	2005 02 21	2004 09 28	2005 02 21
2004 12 30		2004 12 30	
837944 MARRIS		838028 CRISTIN	21
CFE: 27.5.1	15	CFE: 27.5.1	
Marris, s.r.o., Medená 20, SK-811 02 Bratislava, (SK)		Cristin Paint Rollers Manufacturing(Beijing) Co., Ltd., 6, Shatuo Industrial Zone, Renhe, Shunyi, Beijing 101300, (CN)	
2004 11 08	2005 02 21	2004 09 28	2005 02 21
2004 12 30		2004 12 30	
837950 Fabulo	29 30	838033 MUSAMIA	18 25
Plus Warenhandels-gesellschaft mbH, Wissollstrasse 5-43, 45478 Mülheim, (DE)		ZIPPO FASHION ITALIA SRL, Via Fermi, 21, I-36057 ARCUGNANO (VI), (IT)	
2004 09 30	2005 02 21	2004 07 05	2005 02 21
2004 12 30		2004 12 30	
837962 MRU AIR fair EMISSIONSMESSTECHNIK		838035 ENERGIZER ULTIMATE	09 11
CFE: 25.1.9, 26.4.4, 26.5.3, 27.5.1	09	Energizer SA, 8, Impasse Colombelle, CH-1218 Le Grand-Saconnex, (CH)	
MRU - Messgeräte für Rauchgase und Umweltschutz, Gesellschaft mit beschränkter Haftung, Fuchshalde 8, 74172 Neckarsulm, (DE)		2004 11 30	2005 02 21
2004 10 13	2005 02 21	2004 12 30	
838039 S		838039 S	
CFE: 26.11.8, 27.5.1, 27.5.11	06 11 35	CFE: 26.11.8, 27.5.1, 27.5.11	
AMTEX Radiatory s.r.o., Radlas 5, CZ-602 00 Brno, (CZ)		2004 05 10	2005 02 21
2004 12 30		2004 12 30	

838040 SEGUIN MOREAU SEGUIN MOREAU & Co(Société par actions simplifiée), Z.I. Le Petit Oumelet, F-16100 MERPINS, (FR) 2004 07 13 2005 02 21 2004 12 30	20 33 40	
838044 PRETZY SC STANDARD NUTRICIA SRL, Str. Sperantei nr. 27, parter, ap.1, sector 2, RO-020992 Bucuresti, (RO) 2004 07 20 2005 02 21 2004 12 30	30	
838047 winsong CFE: 26.1.1, 26.1.12, 26.1.24, 27.5.1, 28.3.0 NINGBO YONGNAN KNITTING CO. LTD., No. 8 Tengjiao Road, Juexi, XIANGSHAN, (CN) 2004 07 16 2005 02 21 2004 12 30	25	
838061 FX Ultradent Products, Inc., 505 West 10200 South, South Jordan, UT 84095, (US) 2004 05 07 2005 02 21 2004 12 30	10	
838063 VIGILANT CIGES FAURA, MANUEL FERNANDEZ-CORMENZANA PRESA, Luis, Avda. L'Aiguera, 18, Edificio Romeral II, Esc. 3, Local 3, E-03502 BENIDORM (ALICANTE), (ES) 2004 06 09 2005 02 21 2004 12 30	09	
838066 HELPING MAKE PRODUCTS MORE NUTRITIOUS BASF Aktiengesellschaft, Carl-Bosch-Strasse 38, Ludwigshafen am Rhein, (DE) 2004 07 24 2005 02 21 2004 12 30	5	
838084 TEXTLIFTER DOMO, naamloze vennootschap, Nederzwijsnaarde 2, B-9052 Zwijnaarde (Gent), (BE) 2004 05 10 2005 02 21 2004 12 30	01 27 40	
838097 DADIDA CFE: 3.1.14, 3.1.16, 22.1.5, 27.5.1, 28.3.0 QUAN ZHOU GREEN GARMENTS CO., LTD., Baogai, Gongyequ, Fengzequ, Donghaizhen, Quanzhoushi, Fujiansheng, (CN) 2004 06 02 2005 02 21 2004 12 30	18 25 35	
838105 TANNO-HERMAL Hermal Kurt Herrmann GmbH & Co. oHG, Scholtzstrasse 3, 21465 Reinbek, (DE) 2004 09 24 2005 02 21 2004 12 30	05	
838106 ISOTRET-HERMAL Hermal Kurt Herrmann GmbH & Co. oHG, Scholtzstrasse 3, 21465 Reinbek, (DE) 2004 09 24 2005 02 21 2004 12 30	05	
838113 SENFO CFE: 26.4.1, 26.4.2, 26.4.7, 27.5.1, 28.3.0 WU YUNSHENG, Room 679, Guoxing Silver Building, Chaoyang District, Beijing, (CN) 2004 08 10 2005 02 21 2004 12 30	25	
838115 NESPRESSO ESSENZA Société des Produits Nestlé S.A., CH-1800 Vevey, (CH) 2004 10 15 2005 02 21 2004 12 30	11	
838116 ACTIS ORION FINANCEMENT, Société Anonyme, Avenue de la Gare, F-11230 CHALABRE, (FR) 2004 08 30 2005 02 21 2004 12 30	01 06 16 17 19 22 24	
838119 DELIDEL' O SOCIETE COOPERATIVE GROUPEMENTS D'ACHATS DES CENTRES LECLERC (SC GALEC), 52, rue Camille Desmoulin ISSY-LES-MOULINEAUX (FR) 2004 09 10 2005 02 21 2004 12 30	32	
838122 CFE: 26.11.8, 29.1.3, 29.1.12 aquatherm GmbH Kunststoff-Extrusions- und Spritzgießtechnik, Biggen 5, 57439 Attendorn, (DE) 2004 04 20 2005 02 21 2004 12 30	19	
838126 VISTAKON PHARMACEUTICALS CFE: 25.3.1, 27.5.1 Janssen Pharmaceutica N.V., Turnhoutseweg 30, B-2340 Beerse, (BE) 2004 09 08 2005 02 21 2004 12 30	03 05	
838137 AKU AKU, S.r.l., 65, via Schiavonesca Priula, I-31044 MONTEBELLUNA, (IT) 2004 11 03 2005 02 21 2004 12 30	25 28	
838156 PERVEDANT PERFIS E VEDANTES, LDA. CFE: 1.15.9, 27.5.1 Pervedant - Perfis e Vedantes, Lda, Zona Industrial Casal do Cego, Rua da Indústria, Lote 7/8 Leiria (PT) 2004 11 03 2005 02 21 2004 12 30	01 08 17	
838166 basic CFE: 26.4.4, 27.5.1, 29.1.12 Voss Textilvertriebs GmbH, Kampfstraße 54, 32584 Löhne, (DE) 2004 07 23 2005 02 21 2004 12 30	35 39 42	
838167 NANOPELT Infineon Technologies AG, St.-Martin-Str. 53, 81669 München, (DE) 2004 07 13 2005 02 21 2004 12 30	09 42	
838169 PMS CFE: 25.1.9, 26.1.2, 26.1.18, 27.5.1 PMS AKSESUAR MOBIL YA İNŞAATMALZEMELERİ İMALAT VE TEKNİK BOYAMASANAYI TİCARET LİMİTED ŞİRKETİ, Beylikdüzü, Birlik Sanayi Sitesi 3.Cad. No: 65, BÜYÜKÇEKMECE/İSTANBUL, (TR) 2004 03 04 2005 02 21 2004 12 30	06 20	
838175 tiscover CFE: 25.5.1, 27.5.1, 29.1.13 Tiscover AG, Maria Theresien Strasse 55, A-6020 Innsbruck, (AT) 2004 08 02 2005 02 21 2004 12 30	39 43	
838183 MIRO Heinzel Holding GmbH, Wagramer Straße 28-30, A-1223 Wien, (AT) 2004 07 13 2005 02 21 2004 12 30	16	
838184 NOVO Heinzel Holding GmbH, Wagramer Straße 28-30, A-1223 Wien, (AT) 2004 07 13 2005 02 21 2004 12 30	16	
838193 Wodka Gorbatschow Platinum 44 Gorbatschow Wodka KG, Kienhorststrasse 46-50, 13403 Berlin, (DE) 2004 09 23 2005 02 21 2004 12 30	33	
838197 RUBYRED CFE: 25.1.9, 27.5.1 TAHA HOLDING ANONİM ŞİRKETİ, Evren Mah. Gülbahar Cad., Şehit Cengiz Karci Sk. No: 4, Bağcılar-İstanbul, (TR) 2004 10 18 2005 02 21 2004 12 30	25	
838199 BRESSE BLEU CFE: 8.3.1, 8.3.8, 8.3.9, 8.3.12, 19.3.1, 24.1.5, 27.5.1, 29.1.15 BRESSOR ALLIANCESociété Anonyme, F-01960 SERVAS, (FR) 2004 09 16 2005 02 21 2004 12 30	29	
838209 Chillı Beans Rui Pedro Alves Correia Nunes, R. Garcia Resende, nº 9, 7º dto., P-2745-275 QUELUZ, (PT) 2004 09 23 2005 02 21 2004 12 30	09	

838211 Active Minerals			
CFE: 1.15.15, 27.5.1		03	
GUABER S.p.A., Via P.Gobetti 4, FUNO DI ARGELATO, (IT)			
2004 08 11	2005 02 21		2004 12 30
838223 ydea your discount european airline.			
CFE: 24.17.1, 26.1.1, 27.5.1		39 43	
České aerolinie a.s., Letiště Ruzyně, CZ-160 08 Praha 6, (CZ)			
2004 05 26	2005 02 21		2004 12 30
838227 Lactea			
CFE: 19.1.1, 25.1.15, 26.1.2, 26.1.4, 27.5.1, 29.1.4, 29.1.6, 29.1.12		29 30	
„LIMEX” EDNOLITCHNO DROUJESTVOS OGRANITCHENA OTGOVERNOST, bl. 13, j.k. „serdika”, BG-1379 Sofia, (BG)			
2004 09 23	2005 02 21		2004 12 30
838250 aro MegaKiss			
CFE: 26.3.23, 26.4.6, 27.5.1, 29.1.15		30	
MIP METRO GroupIntellectual Property GmbH & Co. KG, Metro-Strasse 1, 40235 Düsseldorf, (DE)			
2004 09 17	2005 02 21		2004 12 30
838252 CIGAR CLAN		16 35 41	
OOO „Ark Media”, Ochakovskoe ch-se, d. 13, korp. 2, RU-119530 Moscow, (RU)			
2004 07 15	2005 02 21		2004 12 30
838258 FIBROKI		30	
KILUVA, S.A., C. Rector Triadó, 94 entlo., E-08014 BARCELONA, (ES)			
2004 07 22	2005 02 21		2004 12 30
838259 Q EMME 1089		18 25	
QUINTA MODA S.R.L., Via A. Salieri, 15, I-37050 OPPEANO FRAZIONE VALLESE (VERONA), (IT)			
2004 04 30	2005 02 21		2004 12 30
838262 HACIENDA DE DON MIGUEL		33	
MIGUEL TORRES S.A., Miquel Torres i Carbó, 6, E-08720 VILAFRANCA DEL PENEDES (Barcelona), (ES)			
2004 08 20	2005 02 21		2004 12 30
838264 ORACULO		33	
MIGUEL TORRES S.A., Miquel Torres i Carbó, 6, E-08720 VILAFRANCA DEL PENEDES (Barcelona), (ES)			
2004 08 20	2005 02 21		2004 12 30
838265 ARCANUM		33	
MIGUEL TORRES S.A., Miquel Torres i Carbó, 6, E-08720 VILAFRANCA DEL PENEDES (Barcelona), (ES)			
2004 08 20	2005 02 21		2004 12 30
838266 EMBLEMA		33	
MIGUEL TORRES S.A., Miquel Torres i Carbó, 6, E-08720 VILAFRANCA DEL PENEDES (Barcelona), (ES)			
2004 08 20	2005 02 21		2004 12 30
838267 CENACULO		33	
MIGUEL TORRES S.A., Miquel Torres i Carbó, 6, E-08720 VILAFRANCA DEL PENEDES (Barcelona), (ES)			
2004 08 20	2005 02 21		2004 12 30
838269 OPIDUM		33	
MIGUEL TORRES S.A., Miquel Torres i Carbó, 6, E-08720 VILAFRANCA DEL PENEDES (Barcelona), (ES)			
2004 08 20	2005 02 21		2004 12 30
838272 Cuor di Patata			
CFE: 2.9.1, 4.5.1, 25.1.15, 27.5.1, 29.1.1, 29.1.4, 29.1.15		29 30 31	
ESSEDUE ALIMENTARE SRL, Via E. Mattei, 45, I-31055 QUINTO DI TREVISO (TV), (IT)			
2004 06 16	2005 02 21		2004 12 30
838275 Nasiako			
CFE: 26.4.2, 26.11.2, 27.5.1, 29.1.1, 29.1.4, 29.1.6		30 43	
NASIAKO, spol. s r.o., Botanická 274, CZ-362 63 Dalovice, (CZ)			
2004 06 18	2005 02 21		2004 12 30
838276 R8		12	
AUDI AG, 85045 INGOLSTADT, (DE)			
2004 09 06	2005 02 21		2004 12 30
838284			
CFE: 5.9.21, 25.1.19, 26.4.3, 26.11.8, 29.1.13		30	
Südsalz GmbH, 75, Ridlerstrasse, 80339 München, (DE)			
2004 08 27	2005 02 21		2004 12 30
838287			
CFE: 5.9.6, 25.1.19, 26.4.3, 26.11.8, 29.1.14		30	
Südsalz GmbH, 75, Ridlerstrasse, 80339 München, (DE)			
2004 08 27	2005 02 21		2004 12 30
838296 Mixgreen			
CFE: 27.5.1, 27.5.11		05 30 32	
VITTO TEA BOARD, s.r.o., U Habrovky 247/11, CZ-140 00 Praha 4, (CZ)			
2004 11 16	2005 02 21		2004 12 30
838301 BASALT		09	
GITZO SA(Société Anonyme), Za De Mondetour, Le Bois Paris, F-28630 Nogent Le Phaye, (FR)			
2004 10 08	2005 02 21		2004 12 30
838306 Yellow Sher		31	
W. Kordes' Söhne Rosenschulen GmbH & Co. KG, Rosenstraße 54 Klein Offenseth-Sparrieshoop (DE)			
2004 10 20	2005 02 21		2004 12 30
838308 CERRO DE LA CRUZ		33	
MIP METRO GroupIntellectual Property GmbH & Co. KG, Metro-Strasse 1, 40235 Düsseldorf, (DE)			
2004 10 18	2005 02 21		2004 12 30
838314 S-DEV INTERNATIONAL		35 41 42	
Fondation Orgexpo, Route François-Peyrot 30, Case Postale 112, CH-1218 Le Grand-Saconnex, (CH)			
2004 11 04	2005 02 21		2004 12 30
838323 Le Blanc de CHANTRÉ			
CFE: 25.1.17, 26.4.18, 27.5.1, 29.1.14		30 32 33	
Chantré & Cie GmbH, Ludwig-Eckes-Allee 6, 55268 Nieder-Olm, (DE)			
2004 08 26	2005 02 21		2004 12 30
838324 Le Rouge de CHANTRÉ			
CFE: 25.1.17, 26.4.18, 27.5.1, 29.1.13		30 32 33	
Chantré & Cie. GmbH, Ludwig-Eckes-Allee 6, 55268 Nieder-Olm, (DE)			
2004 08 26	2005 02 21		2004 12 30
838327 Qualität hat einen Namen NSP			
CFE: 5.7.3, 26.1.16, 26.11.9, 27.3.11, 29.1.13		01 31 44	
Norddeutsche Saat- und Pflanzgut AG, Ihlenfelder Straße 119, 17034 Neubrandenburg, (DE)			
2004 09 03	2005 02 21		2004 12 30
838334 FARMHOUSE			
CFE: 3.4.1, 3.4.2, 3.7.3, 6.19.1, 6.19.11, 7.1.8, 7.1.9, 29.1.50		31	
ANPRO, s.r.o., Krásna 1064/32, SK-924 00 Galanta, (SK)			
2004 09 13	2005 02 21		2004 12 30
838335 ANPROMILK			
CFE: 27.5.1		29 30 31	
ANPROKRMI, s.r.o., Krásna 1064/32, SK-924 00 Galanta, (SK)			
2004 09 13	2005 02 21		2004 12 30

838341 T			
CFE: 3.11.1, 27.1.1	03 09 14 16 18 25		
PEDIO ADRIANO, V.lo Tre Marchetti, 19, I-37122 VERONA, (IT)			
2004 06 14	2005 02 21	2004 12 30	
838343 mobilkom austria group			
CFE: 26.11.12, 27.5.1, 29.1.12	09 16 35 38 41		
MOBILKOM AUSTRIA AKTIENGESELLSCHAFT & Co KG, Obere Donaustraße 29, A-1020 WIEN, (AT)			
2004 07 20	2005 02 21	2004 12 30	
838344 ENTHUSE			05
Janssen Pharmaceutica N.V., Turnhoutseweg 30, B-2340 Beerse, (BE)			
2004 08 13	2005 02 21	2004 12 30	
838345 AMBLISS			05
Janssen Pharmaceutica N.V., Turnhoutseweg 30, B-2340 Beerse, (BE)			
2004 08 13	2005 02 21	2004 12 30	
838350 PICARITO			29 30
Haco AG, Worbstrasse 262, CH-3073 Gümligen, (CH)			
2004 11 26	2005 02 21	2004 12 30	
838354 ekostyren			
CFE: 25.7.1, 26.1.1, 26.11.1, 27.5.1	01 17 19		
EKOSTYREN s.r.o., Jezdiště 804, CZ-720 00 Ostrava - Hrabová, (CZ)			
2004 05 11	2005 02 21	2004 12 30	
838356 CINARKI			05
KILUVA, S.A., C. Rector Triadó, 94 entlo., E-08014 BARCELONA, (ES)			
2004 07 22	2005 02 21	2004 12 30	
838363 VOCOLLECT			09
Vocollect, Inc., 703 Rodi Road, Pittsburgh, PA 15235, (US)			
2004 08 13	2005 02 21	2004 12 30	
838366 L carnivital			
CFE: 24.17.2, 26.1.18, 27.5.1, 27.5.24	05 30 32		
„MASPEX” Sp. z o.o., ul. Chopina 10, PL-34-100 Wadowice, (PL)			
2004 07 23	2005 02 21	2004 12 30	
838376 SOLGEST			05
RICHTER GEDEON VEGYÉSZETI GYÁR RT., Gyömrői út 19-21, H-1103 Budapest, (HU)			
2004 10 22	2005 02 21	2004 12 30	
838382 Evelina			29 31 32 33
Pflanzen Hofmann GmbH, Hauptstr. 36, 91094 Langensendelbach, (DE); Feno G.m.b.H., Bahnhofstr. 10, I-39044 Neumarkt (BZ), (IT)			
2004 09 23	2005 02 21	2004 12 30	
838396 elan BIKES			
CFE: 27.1.1, 27.5.1	09 12 25		
ELAN, proizvodnja izdelkov za šport in prosti čas, d.d., Begunje 1, SI-4275 Begunje na Gorenjskem, (SI)			
2004 06 23	2005 02 21	2004 12 30	
838400 Celpo			
CFE: 5.7.2, 26.1.15, 26.1.18, 27.5.1, 29.1.12	05 30 35		
CELPO spol. s r.o., Areál Pol'nonákupu Slatina, SK-962 61 Breziny 131, (SK)			
2004 08 06	2005 02 21	2004 12 30	
838411 MACINTYRE			06 07 09 11 37 40 42
MacIntyre Chocolate Systems Limited, Sir William Smith Road, Kirkton Industrial Estate, Arbroath, DD11 3RD, Scotland, (GB)			
2004 02 09	2005 02 21	2004 12 30	
838412 J!			03 09 14 16 18 24 25
JOOP! GmbH, Harvestehuder Weg 22, 20149 Hamburg, (DE)			
2004 02 25	2005 02 21	2004 12 30	
838526 schoeller-PCM			17 24 25
Schoeller Textil AG, Bahnhofstrasse 17, CH-9475 Sevelen, (CH)			
2004 10 20	2005 02 21	2005 01 13	
838528 BEAUTY SOURCE			03
COTY B.V., Oudeweg 147, NL-2031 CC Haarlem, (NL)			
2004 11 09	2005 02 21	2005 01 13	
838532 TORRES			
CFE: 1.15.9, 19.9.1, 25.1.17, 29.1.12	33		
MIGUEL TORRES, S.A., Comerç, 22, E-08720 VILAFRANCA DEL PENEDÈS, Barcelona, (ES)			
2004 07 23	2005 02 21	2005 01 13	
838547 TORRES			
CFE: 1.15.9, 19.9.1, 25.1.17, 27.5.1, 29.1.13	33		
MIGUEL TORRES, S.A., Comerç, 22, E-08720 VILAFRANCA DEL PENEDÈS, Barcelona, (ES)			
2004 07 23	2005 02 21	2005 01 13	
838558 DOUBLE DECKER			09
DE NORA ELETTRODI S.p.A., Via Dei Canzi, 1, I-20134 Milano, (IT)			
2004 08 04	2005 02 21	2005 01 13	
838562			
CFE: 26.1.1, 26.3.23, 26.4.1	05 42		
LALLEMAND S.A.S., Parc d'Activité de Font Grasse, 19 rue des Briquetiers, F-31700 BLAGNAC, (FR)			
2004 09 10	2005 02 21	2005 01 13	
838571 MicroHop			09
Siemens Mobile Communications S.p.A., Viale Piero e Alberto Pirelli 10, I-20126 Milano, (IT)			
2004 04 21	2005 02 21	2005 01 13	
838582 SURPURE			31
SUNTORY FLOWERS LIMITED, 2-13-12 Hirakawa-cho, Chiyoda-ku, Tokyo 102-0093, (JP)			
2004 08 12	2005 02 21	2005 01 13	
838585 BLEIB GESUND			05 29 30 31 32
CFE: 1.3.2, 27.5.1			
Dirk Rossmann GmbH, Isernhägener Strasse 16, 30938 Burgwedel, (DE)			
2004 07 09	2005 02 21	2005 01 13	
838586 Acculan			
CFE: 27.5.1	07 10		
Aesculap AG & Co. KG, Am Aesculap-Platz, 78532 Tuttlingen, (DE)			
2004 08 06	2005 02 21	2005 01 13	
838589 IMPERIA			32 33 35 36
Closed joint-stock company with 100 per cent foreign investments "ROUST INCORPORATED", 7, ul. 1905 goda, RU-123846 Moskva, (RU)			
2004 08 19	2005 02 21	2005 01 13	
838590			
CFE: 28.5.0	01 03 35 42		
Otkrytoe aktsionerное obshchestvo "ARNEST", 6, ul. Kombinatskaya, RU-357030 NEVINOMYSK, Stavropolsky kray, (RU)			
2004 08 31	2005 02 21	2005 01 13	
838591 CFE: 3.9.14			29 35
Nereus AS, Lille 4, EE-80010 Pärnu, (EE)			
2004 06 16	2005 02 21	2005 01 13	
838592 K KENVELO anywhere			
CFE: 26.4.4, 26.4.7, 26.4.19, 26.4.24, 27.5.1	18 25 43		
KENVELO CZ, spol. s r.o., Průžhonická 119, (Komerční zóna Čestlice), CZ-251 01 L'řičany u Prahy, (CZ)			
2004 09 13	2005 02 21	2005 03 03	

838594 PERLANTE BANFI S.R.L., Castello di Poggio alle Mura, I-53024 MONTALCINO (SI), (IT) 2004 09 06 2005 02 21 2005 01 13	33	838684 Sanigen Sano-Moderní výživa zvířat spol. s r.o., Npor. O. Bartoška 15, CZ-344 01 Domažlice, (CZ) 2004 09 06 2005 02 21 2005 01 13	31
838598 SKYWINDOW FIAT AUTO S.p.A., Corso Giovanni Agnelli, 200, I-10135 TORINO, (IT) 2004 10 07 2005 02 21 2005 01 13	12	838694 AK_85 HUCO AG Leuchtenfabrik, Weinfelderstrasse 82, CH-9542 Münchwilen, (CH) 2004 11 16 2005 02 21 2005 01 13	11
838604 RASA CFE: 1.3.1, 2.1.13, 3.4.1, 3.4.2, 27.5.1, 29.1.4 29 30 RĀŠGAS PIENA KOMBINĀZTS, A/S, Bauskas Iela 180, LV-1004 Rīga, (LV) 2004 10 27 2005 02 21 2005 01 13	29 30	838698 AMAVEL Kraft Foods Schweiz Holding AG, Bellerivestrasse 203, CH-8008 Zürich, (CH) 2004 10 21 2005 02 21 2005 01 13	30
838619 MUGUREL Departamentul Agroindustrial "Moldova-Vin", Bd. Ștefan cel mare nr. 162, MD-2004 Chișinău, (MD) 2004 09 03 2005 02 21 2005 01 13	33	838699 PALMER Shaun Palmer Ltd., Landhaus, CH-8865 Bilten, (CH) 2004 10 21 2005 02 21 2005 01 13	18 25 28
838623 GRIESSON CFE: 5.5.20, 25.1.6, 27.5.1, 29.1.12 29 30 Griesson - de Beukelaer GmbH & Co. KG, August-Horch-Strasse 23, 56751 Polch, (DE) 2004 05 14 2005 02 21 2005 01 13	29 30	838700 FORS Pamp Distribution S.A., Promenade Saint Antoine 10, CH-1211 Genève, (CH) 2004 11 02 2005 02 21 2005 01 13	14
838627 POLARSOFT CFE: 26.1.19, 27.5.1, 29.1.13 24 HANNAH CZECH a.s., Americká 54, CZ-301 00 Plzeň?, (CZ) 2004 07 23 2005 02 21 2005 01 13	24	838703 THECONTAINER DAVID ERRERA, 29, Rue Wafelaerts, B-1060 Bruxelles, (BE) 2004 06 30 2005 02 21 2005 01 13	16 18
838636 IS CFE: 27.5.1, 29.1.12 29 GRANDI SALUMIFICI ITALIANI S.p.A., Strada Gherbella, 320, I-41100 MODENA, (IT) 2004 08 03 2005 02 21 2005 01 13	29	838704 MIRATENSE Jean D'Arcel Cosmétique GmbH & Co. KG, Im Fuchseck, 77694 Kehl, (DE) 2004 10 11 2005 02 21 2005 01 13	03
838640 Amipox Amiantit Technology Services GmbH, Villacher Strasse 1, A-9220 Velden, (AT) 2003 05 09 2005 02 21 2005 01 13	17 19	838711 CFE: 19.7.1, 29.1.1 03 05 21 Unilever N.V., Weena 455, NL-3013 AL Rotterdam, (NL) 2004 07 09 2005 02 21 2005 01 13	03 05 21
838654 CELTYMAX Novartis AG, CH-4002 Basel, (CH) 2004 12 14 2005 02 21 2005 01 13	05	838732 MF Design CFE: 26.4.7, 26.4.18, 27.5.1, 27.5.22 21 Michael Fischer oHG, Böttgerstr. 9, 96050 Bamberg, (DE) 2004 08 23 2005 02 21 2005 01 13	21
838655 BEPOTA Novartis AG, CH-4002 Basel, (CH) 2004 12 14 2005 02 21 2005 01 13	05	838733 CFE: 26.13.25 25 Mr Oscar Alexander VOKES, 11 Selkirk Court, Pittville Circus, Cheltenham, Gloucestershire GL52 2QS, (GB) 2004 07 20 2005 02 21 2005 01 13	25
838664 YOSOY LIQUATS VEGETALS, S.A., Carretera de Vic, Km. 1,230, E-08553 VILADRAU (Barcelona), (ES) 2004 05 31 2005 02 21 2005 01 13	29	838735 NEON CFE: 25.1.9, 25.3.1, 27.5.1 24 25 BODANYA TEKSTİL SANAYİ DIŞTİCARET LIMITED ŞİRKETİ, Esentepe Mah. 2850 Sok. No. 145/2, Sultançiftliği, İstanbul, (TR) 2004 07 22 2005 02 21 2005 01 13	24 25
838667 CFE: 4.5.3, 4.5.21, 7.3.1 06 19 SAPELI, a.s., Na Podhoře 185, CZ-588 13 Polná, (CZ) 2004 06 18 2005 02 21 2005 01 13	06 19	838743 ADRIS 34 35 36 37 38 39 40 41 42 43 44 45 TVORNICA DUHANA ROVINJ d.d., Obala Vladimira Nazora 1, HR-52210 Rovinj, (HR) 2004 04 06 2005 02 21 2005 01 13	34 35 36 37 38 39 40 41 42 43 44 45
838671 SERMEDIC 05 35 BIOFARMA, 22 rue Gamier, F-92200 NEUILLY-SUR-SEINE, (FR) 2004 08 30 2005 02 21 2005 01 13	05 35	838745 NEREUS 35 Nereus AS, Lille 4, EE-80010 Pärnu, (EE) 2004 06 16 2005 02 21 2005 01 13	35
838673 THE SHAPE OF THE MEAL 29 30 SOREMARTEC S.A., Drève de l'Arc-en-Ciel 102, B-6700 SCHOPPACH-ARLON, (BE) 2004 09 22 2005 02 21 2005 01 13	29 30	838749 RENO 03 18 25 28 CFE: 26.11.12, 27.5.1, 29.1.12 RENO Schuhzentrum GmbH, Industriegebiet West, 66987 Thalerschweiler-Fröschen, (DE) 2004 09 07 2005 02 21 2005 01 13	03 18 25 28
838677 Monceau 33 Plus Warenhandelsgesellschaft mbH, Wissollstrasse 5-43, 45478 Mülheim, (DE) 2004 09 30 2005 02 21 2005 01 13	33	838751 LAMPADINA 31 Gebr. van Leeuwen V.O.F., Aartserfweg 6, NL-5971 NR Grubbenvorst, (NL) 2004 10 22 2005 02 21 2005 01 13	31

838905 GENC CFE: 27.5.1, 29.1.4 KAYALAR KIMYASANAYI VE TICARET A.S., Yan Yol, Senem Sokak, No: 7, YAKACIK-ISTANBUL, (TR) 2004 10 12 2005 02 21 2005 01 13	02
838912 SPINNAKER INVATEC SRL, Via Martiri della Libertà 7, I-25030 Roncadelle (Brescia), (IT) 2004 09 07 2005 02 21 2005 01 13	10
838915 B CFE: 26.4.2, 26.4.18, 27.5.1 BURKE E. PORTER MACHINERY COMPANY, 703 Plymouth, N.E., Grand Rapids, MI 49505, (US) 2004 02 05 2005 02 21 2005 01 13	07 09
838921 CYPHER SELECT Janssen Pharmaceutica N.V., Turnhoutseweg 30, B-2340 Beerse, (BE) 2004 10 27 2005 02 21 2005 01 13	10
838923 PROWLER SELECT Janssen Pharmaceutica N.V., Turnhoutseweg 30, B-2340 Beerse, (BE) 2004 11 19 2005 02 21 2005 01 13	10
838924 LAKRA CFE: 27.5.1 Obschestvo s ogranichennoiotvetstvennostyu „Lakra Sintez”, Str. 1, 79, avenue Mira, RU-129110 Moscow, (RU) 2003 10 03 2005 02 21 2005 01 13	01 02
838926 MineSafe Deutsche Montan Technologie GmbH, Am Technologiepark 1, 45317 Essen, (DE) 2004 03 26 2005 02 21 2005 01 13	09 35 37 42
838927 TAQ 33 BICO Zweirad Marketing GmbH, Strothweg 5, 33415 Verl, (DE) 2004 04 02 2005 02 21 2005 01 13	06 09 11 12
838941 CERTUAL CERTUAL, 156, boulevard St Germain, F-75008 PARIS, (FR) 2004 08 20 2005 02 21 2005 01 13	36
838943 M MONTOLIT CFE: 25.1.15, 26.4.2, 27.5.1 BREVETTI MONTOLIT S.P.A., 25, Via Turconi, I-21050 CANTELLO (Varese), (IT) 2004 05 21 2005 02 21 2005 01 13	07 08
838949 modulEYE Siemens Aktiengesellschaft, Wittelsbacherplatz 2, 80333 München, (DE) 2004 07 22 2005 02 21 2005 01 13	09 42
838954 DuraSpeed Robert Bosch GmbH, 70469 Stuttgart, (DE) 2004 08 05 2005 02 21 2005 01 13	07 09
838955 Skinsurance Braun GmbH, Frankfurter Straße 145, 61476 Kronberg, (DE) 2004 08 13 2005 02 21 2005 01 13	03 08
838962 NOXCARE Yara International ASA, Bygdøy Alle 2, N-0257 Oslo, (NO) 2004 03 24 2005 02 21 2005 01 13	01 04 06 09 20 37
838964 My little Murphy HEUNEC-Plüschspielwarenfabrik GmbH & Co. KG, Am Moos 11 Neustadt (DE) 2004 07 09 2005 02 21 2005 01 13	16 18 20 21 28
838967 TIME OUT CFE: 25.5.1, 26.4.18, 27.5.1 GREAT UNITED TRADING s.r.o., Čermákova 1314/7, CZ-120 00 Praha 2, (CZ) 2004 07 23 2005 02 21 2005 01 13	03 09 14 18 25
838973 Science for Practice Heraeus Kulzer GmbH, Grüner Weg 11, 63450 Hanau, (DE) 2004 07 22 2005 02 21 2005 03 24	05 10
838981 Bravour Plus Warenhandels-gesellschaft mbH, Wissollstrasse 5-43, 45478 Mülheim, (DE) 2004 09 23 2005 03 07 2005 01 20	03
838985 STEEL FOR LIFE CFE: 1.13.10, 26.1.6, 26.1.12, 26.11.12 ARCELOR FCS COMMERCIAL société anonyme, 19 avenue de la Liberté, L-2930 Luxembourg, (LU) 2004 04 08 2005 03 07 2005 01 20	02 06 09 16 21 35 38 40 41 42
838997 megius CFE: 26.1.2, 26.1.6, 27.5.1 MEGIUS S.P.A., Via Torino, 16, I-35035 MESTRINO (PADOVA), (IT) 2004 07 12 2005 03 07 2005 01 20	11
839006 StoColor Climasan Sto AG, Ehrenbachstrasse 1, 79780 Stühlingen, (DE) 2004 06 04 2005 03 07 2005 01 20	02
839007 MECCA-COLA CFE: 26.1.2, 26.1.19, 27.5.1, 28.1.0, 29.1.1, 29.1.2, 29.1.4 Mr MATHLOUTHI Taoufik, 114, av Gabriel Péri, F-93450 St Ouen, (FR) 2004 02 16 2005 03 07 2005 01 20	16 30 32
839010 MICROSIELD Microshield Chemicals GmbH, Industriestrasse 1, CH-9462 Montlingen, (CH) 2004 09 02 2005 03 07 2005 01 20	01 02 42
839020 CFE: 26.11.9, 26.15.11 Dana Technology Inc., 8000 Yankee Road, Ottawa Lake, Michigan 49267, (US) 2004 06 10 2005 03 07 2005 01 20	06 07 12 17
839022 VITAL CENTER WS International a.s., Perunská 2, CZ-695 01 Hodonín, (CZ) 2003 12 23 2005 03 07 2005 01 20	07 11 21
839024 ORATIO CFE: 2.9.4, 26.3.1, 26.3.14, 27.5.1 PROXIMA CENTAURI S.R.L., Via Michelangelo 10, I-10121 Torino, (IT) 2004 04 30 2005 03 07 2005 01 20	09 38 42
839026 OBI CFE: 27.5.1, 27.5.2 OBI Bau- und Heimwerkermärkte GmbH & Co. Franchise Center KG., Albert-Einstein-Strasse 7, 42929 Wermelskirchen, (DE) 2003 12 23 2005 03 07 2005 01 20	01 02 03 04 05 06 07 08 09 11 12 13 14 16 17 18 19 20 21 22 23 24 25 26 27 28 30 31 32 33 35 37 39 40 42 44 45
839029 G world CFE: 26.1.2, 27.5.1 HACHETTE PHOTOS PRESSE, 13, rue d'Enghien, F-75010 PARIS, (FR) 2004 06 04 2005 03 07 2005 01 20	16 35 38 41

839032 CANTONFAIR CFE: 1.15.23, 27.5.1, 28.3.0 CHINA FOREIGN TRADE CENTER (GROUP), 117 Lihua Road, Guangzhou, Guangdong Province, 510014, (CN) 2004 07 01	09 16 35 38 39 41 42 43 2005 03 07	2005 01 20
839042 T-Mobile Jukebox Deutsche Telekom AG, Friedrich-Ebert-Allee 140, 53113 Bonn, (DE) 2004 09 30	09 16 35 36 38 42 2005 03 07	2005 01 20
839043 T-Mobile Sound Allert Deutsche Telekom AG, Friedrich-Ebert-Allee 140, 53113 Bonn, (DE) 2004 09 30	09 16 35 36 38 42 2005 03 07	2005 01 20
839047 T-Mobile news express Deutsche Telekom AG, Friedrich-Ebert-Allee 140, 53113 Bonn, (DE) 2004 09 30	09 16 35 36 38 42 2005 03 07	2005 01 20
839048 T-Mobile screen styles Deutsche Telekom AG, Friedrich-Ebert-Allee 140, 53113 Bonn, (DE) 2004 09 30	09 16 35 36 38 42 2005 03 07	2005 01 20
839049 T-Mobile Media Album Deutsche Telekom AG, Friedrich-Ebert-Allee 140, 53113 Bonn, (DE) 2004 09 30	09 16 35 36 38 42 2005 03 07	2005 01 20
839051 T-Mobile multimedia experience Deutsche Telekom AG, Friedrich-Ebert-Allee 140, 53113 Bonn, (DE) 2004 09 30	09 16 35 36 38 42 2005 03 07	2005 01 20
839052 T-Mobile instant email Deutsche Telekom AG, Friedrich-Ebert-Allee 140, 53113 Bonn, (DE) 2004 09 30	09 16 35 36 38 42 2005 03 07	2005 01 20
839053 T-Mobile Sound Alarm Deutsche Telekom AG, Friedrich-Ebert-Allee 140, 53113 Bonn, (DE) 2004 09 30	09 16 35 36 38 42 2005 03 07	2005 01 20
839054 SF65 Siemens Aktiengesellschaft, Wittelsbacherplatz 2, 80333 München, (DE) 2004 10 25	09 2005 03 07	2005 01 20
839058 POWER PILATES Power Pilates, Inc., 136 E. 57th Street, New York, NY 10022, (US) 2004 11 22	09 16 25 41 2005 03 07	2005 01 20
839061 IO AĀŽSHTI ARIA S.r.l., Via Calamandrei, 3, I-42048 RUBIERA (Reggio Emilia), (IT) 2004 11 05	25 2005 03 07	2005 01 20
839066 Sanicin Sano-Moderní výživa zvířat spol. s r.o., Npor. O. Bartoška 15, CZ-344 01 Domažlice, (CZ) 2004 09 06	31 2005 03 07	2005 01 20
839068 Prenata Sano-Moderní výživa zvířat spol. s r.o., Npor. O. Bartoška 15, CZ-344 01 Domažlice, (CZ) 2004 09 06	31 2005 03 07	2005 01 20
839079 SANDORA LIMITED LIABILITY COMPANY "SANDORA", Village Nikolaevskoe, Zhovtneviy Raion, Nikolaevskaya Oblast 57262, (UA) 2004 10 13	29 30 32 2005 03 07	2005 01 20
839087 roboSpeed CFE: 27.5.1 Güdel AG, Industrie Nord, CH-4900 Langenthal, (CH) 2004 10 20	07 2005 03 07	2005 01 20
839091 SINAVY Siemens Aktiengesellschaft, Wittelsbacherplatz 2, 80333 München, (DE) 2004 07 14	09 37 42 2005 03 07	2005 01 20
839105 SLIM SYSTEM CFE: 26.4.1, 27.3.1, 27.5.1 Well Plus Trade GmbH, Borsteler Chaussee 47, 22453 Hamburg, (DE) 2004 05 11	05 29 30 32 2005 03 07	2005 01 20
839106 feel good CFE: 4.5.3, 27.5.1 Well Plus Trade GmbH, Borsteler Chaussee 47, 22453 Hamburg, (DE) 2004 05 11	05 29 30 32 2005 03 07	2005 01 20
839107 AÇIKEL CFE: 27.5.1, 29.1.11 AÇIKEL GIDASANAYI VE TICARET LIMITED ŞİRKETİ, Büyük Sanayi Süzgül Sok. No:5, Iskitler, Ankara, (TR) 2004 06 23	29 30 31 2005 03 07	2005 01 20
839109 ALSECURE NEXANS, 16, rue de Monceau, F-75008 PARIS, (FR) 2004 10 29	09 2005 03 07	2005 01 20
839111 Hennessy CFE: 19.7.1, 19.8.1, 25.1.15, 27.5.1, 29.1.2, 29.1.7 SOCIETE JAS HENNESSY & CO, 1 rue de la Richonne, F-16100 COGNAC, (FR) 2004 11 08	16 28 33 2005 03 07	2005 01 20
839113 INSTITUT ROSELL CFE: 24.3.1, 26.1.1, 27.1.1 LALLEMAND S.A.S., Parc d'Activité de Font Grasse, 19 rue des Briquetiers, F-31700 BLAGNAC, (FR) 2004 11 05	05 29 30 2005 03 07	2005 01 20
839143 STRAIGHT IN NORAUTO, Centre de Gros de LESQUIN, Rue du Fort SAINGHIN EN MELANTOIS (FR) 2004 11 16	09 2005 03 07	2005 01 20
839150 BLUETEC DaimlerChrysler AG, Epplestrasse 225, 70567 Stuttgart, (DE) 2004 08 04	07 09 12 2005 03 07	2005 01 20
839151 Interlogistica CFE: 24.15.21, 26.3.23, 29.1.12 EDNOLITCHNO DROUJESTVO S OGRANITCHENAOTGOVORNOST „INTERLOGISTICA”, oulitsa „Sofia” 22, BG-9000 VARNA, (BG) 2004 09 17	16 35 39 2005 03 07	2005 01 20
839153 BEAM JIGGER PAGGI S.R.L., Via della Meccanica, 1/3, I-20083 GAGGIANO (MILANO), (IT) 2004 08 04	07 2005 03 07	2005 01 20
839156 sloggi Swim CFE: 25.12.25, 26.4.16, 27.1.12, 27.5.1 TRIUMPH INTERNATIONAL AG, Marsstraße 40, 80335 München, (DE) 2004 09 15	18 24 25 2005 03 07	2005 01 20
839162 FORT KNOX FLOS S.P.A., Via A. Faini, 2, I-25073 BOVEZZO (Brescia), (IT) 2004 09 06	11 2005 03 07	2005 01 20
839167 EXTRAVAGANZA Chopard International SA, Route de Promenthoux, CH-1197 Prangins, (CH) 2004 08 16	14 2005 03 07	2005 01 20

839169 SUPREME CFE: 24.9.2, 24.9.7, 26.7.25, 27.5.1 IFEMY'S DISTRIBUTION GMBH, Brunhamstrasse 21 G:23, 81249 München, (DE) 2004 08 24 2005 03 07 2005 01 20	25 28 42	
839173 KOMET Kepra vs older monotherapy in epilepsy trial CFE: 26.11.1, 26.11.8, 27.5.1, 27.5.11, 29.1.15 UCB, Société Anonyme, Allée de la Recherche 60, B-1070 Bruxelles, (BE) 2004 12 10 2005 03 07 2005 01 20	16 42 44	
839179 CFE: 1.3.2, 1.3.15, 26.1.1, 26.1.24 Australian Char Pty Ltd, Building 2, 1 Healey Road, DANDENONG SOUTH VIC 3175, (AU) 2004 10 19 2005 03 07 2005 01 20	04	
839188 ALD AUTOMOTIVE SOCIETE GENERALE, 29, Boulevard Haussmann, F-75009 PARIS, (FR) 2004 09 10 2005 03 07 2005 01 20	12 36 37 39	
839194 JORO CFE: 27.5.1 HONGQINGTING GROUP CO., LTD., Yangguang Road, Oubei, Yongjia, Zhejiang Province 325100, (CN) 2004 08 04 2005 03 07 2005 01 20	25	
839196 12 Grils Band CFE: 10.3.7, 28.3.0 BEIJING CENTURY STARDISCCULTURE SPREAD company LTD., 12F/C, No. 1 Yuang Dongli, Baijiazhuang, Chaoyang Qu, Beijing 100020, (CN) 2004 08 04 2005 03 07 2005 01 20	41	
839203 SWAR Stena Metall AB, Fiskhamngatan 8, SE-400 40 Göteborg, (SE) 2004 06 14 2005 03 07 2005 01 20	40	
839206 LIGHT YEARS CFE: 26.4.1, 26.4.18, 27.5.1, 29.1.12 Lightyears A/S, Balticagade 15, DK-8000 Århus C, (DK) 2004 07 02 2005 03 07 2005 01 20	11	
839209 DURAFORM Janssen Pharmaceutica N.V., Turnhoutseweg 30, B-2340 Beerse, (BE) 2004 08 19 2005 03 07 2005 01 20	10	
839210 XINGDA CFE: 5.5.20, 28.3.0 JIANGSU XINGDA STEELTYRE CORD CO., LTD., 88 Renming West Road, Dainan Town, Xinghua, Jiangsu, (CN) 2004 07 21 2005 03 07 2005 01 20	06	
839211 MEDICLIN BIOMEDICAL SYSTEMS GROUP, S.A., C/ Sardenya, 543 Bajos, E-08024 BARCELONA, (ES) 2004 06 16 2005 03 07 2005 01 20	42	
839212 OZAKI PULSAR HUNGARY KFT., Soroksári Út 42, H-1095 Budapest, (HU) 2004 07 14 2005 03 07 2005 01 20	09	
839213 VETRICERAMICI CFE: 20.5.13, 29.1.13 VETRICERAMICI S.P.A., Via I Maggio, 35, I-48010 Casola Valsenio (Ravenna), (IT) 2004 08 03 2005 03 07 2005 01 20	01 21 42	
839217 fondital CFE: 27.5.1, 27.5.17 FONDITAL S.p.A., 123 Via Mocenigo, I-25078 VESTONE, (IT) 2004 09 10 2005 03 07 2005 01 20	11	
839222 DMS DONORS MESSAGE SERVICE CFE: 26.4.9, 26.11.3, 26.11.5, 26.11.6, 26.11.8, 27.5.1, 27.5.11 CSR consult s.r.o., Zborovská 193, CZ-273 05 Smecno, (CZ) 2004 10 13 2005 03 21 2005 01 27	36 38	
839240 STRADA Janssen Pharmaceutica N.V., Turnhoutseweg 30, B-2340 Beerse, (BE) 2004 11 30 2005 03 21 2005 01 27	10	
839244 PURA VERITAS CFE: 3.1.4, 3.7.1, 24.9.1, 28.5.0, 29.1.12 Otkrytoe aktsionernoe obshchestvo "ISTOK", g. Beslan, ul. Podgornaya 2, RU-363000 RSO-Alania, (RU) 2003 12 05 2005 03 21 2005 01 27	32 33 35 42	
839250 KINROAD CFE: 27.5.1 KINROAD XINTIAN MOTORCYCLEMANUFACTURE CO., LTD., Outang Town, Wuxi City, Jiangsu 214001, (CN) 2004 07 26 2005 03 21 2005 01 27	12	
839254 PAVO CFE: 3.7.7, 3.7.24, 27.5.1, 29.1.4 Pavo Sales BV, Poeldonkweg 5 B, 5216 JX 's-Hertogenbosch, (NL) 2004 08 12 2005 03 21 2005 01 27	16	
839257 EROTIC CITY CFE: 25.1.9, 27.5.1, 29.1.13 CITY REALEX s.r.o., Tennisová 954/16, CZ-102 00 Praha 10, (CZ) 2003 07 24 2005 03 21 2005 01 27	09 10 20 35 41	
839258 Accovion Accovion GmbH, Helfmann-Park 2, 65760 Eschborn, (DE) 2004 06 02 2005 03 21 2005 01 27	35 41 42 44	
839269 APTIGARD Novartis AG, CH-4002 Basel, (CH) 2004 12 14 2005 03 21 2005 01 27	05	
839270 aluset CFE: 26.11.8, 27.5.1, 27.5.2, 29.1.12 KARAMPASTELAS PANAGIOTIS, Vlavianos Land, GR-19300 ASPROPYRGOS ATTIKI, (GR) 2004 06 04 2005 03 21 2005 01 27	06	
839276 NUXOLOGY LABORATOIRE NUXE, 25, rue des Petits-Hôtels, F-75010 PARIS, (FR) 2004 11 02 2005 03 21 2005 01 27	03	
839277 CUBIC Tarkett SAS, 2, rue de l'Egalité, F-92748 Nanterre Cedex, (FR) 2004 11 09 2005 03 21 2005 01 27	19 27	
839279 RENOL CLARIANT AG, Rothausstrasse 61, CH-4132 Muttenz, (CH) 2004 12 10 2005 03 21 2005 01 27	02	
839280 ARMANI / PRIVÉ CFE: 27.5.1 GA MODEFINE S.A., Via Penate 4, CH-6850 Mendrisio, (CH) 2004 12 10 2005 03 21 2005 01 27	03	
839282 Ponyglass Alexander Fomichenko - Zakutskiy, 2/32 Antonova STR., bl. 8, ap.72, UA-03186 Kyiv, (UA) 2004 08 19 2005 03 21 2005 01 27	14 21	
839287 CARPENÁ MALVOLTI PROSECCO DI CONEGLIANO CFE: 24.9.1, 25.1.15, 27.5.1, 29.1.15 CARPENE' MALVOLTI S.P.A., Via Antonio Carpene', 1, I-31015 CONEGLIANO (TREVISO), (IT) 2004 11 17 2005 03 21 2005 01 27	33	

839295 MASCARÓ CFE: 4.2.20, 27.5.1 BRANDY MASCARO, S.L., Casal 9, E-08720 VILAFRANCA DEL PENEDÉS, (ES) 2004 07 29	30 32 33 2005 03 21	2005 01 27	839371 DELANO UAB „DELANO”, Naugarduko g. 99, LT-03202 Vilnius, (LT) 2004 07 02	18 28 31 32 33 34 41 2005 03 21	2005 01 27
839296 tile of spain CFE: 26.3.4, 27.5.1, 29.1.13 ASOCIACION ESPAÑOLA DE FABRICANTES DE AZULEJOS Y PAVIMENTOS CERAMICOS(ASCER), Camino Caminas, s/n, E-12003 CASTELLON DE LA PLANA (Castellón), (ES) 2004 07 27	19 2005 03 21	2005 01 27	839379 COLOR BLOC LA ROCHE-POSAY LABORATOIRE PHARMACEUTIQUE, Avenue René Levayer, F-86270 LA ROCHE-POSAY, (FR) 2004 10 08	03 2005 03 21	2005 01 27
839298 DELTASENSE Janssen Pharmaceutica N.V., Turnhoutseweg 30, B-2340 Beerse, (BE) 2004 10 07	12 2005 03 21	2005 01 27	839383 IPS AVERY Ivoclar Vivadent AG, Bendererstrasse 2, FL-9494 Schaan, (LI) 2004 05 05	05 10 2005 03 21	2005 01 27
839299 TORRES CFE: 19.9.1, 25.1.17, 29.1.13 MIGUEL TORRES, S.A., Comerç, 22, E-08720 VILAFRANCA DEL PENEDÉS, Barcelona, (ES) 2004 07 23	33 2005 03 21	2005 01 27	839384 THUASNE SPORT THUASNE, 118-120, rue Marius AUFAN, B.P. 243, F-92307 LEVALLOIS-PERRET CEDEX, (FR) 2004 05 07	05 10 20 28 2005 03 21	2005 01 27
839304 P CFE: 27.5.1 Shaun Palmer Ltd., Landhaus, CH-8865 Bilten, (CH) 2004 10 08	18 25 28 2005 03 21	2005 01 27	839387 BIO tape CFE: 26.4.2, 26.4.18, 26.11.13, 27.5.1, 29.1.12 Logo tape GmbH & Co. KG, Industrieweg 30 Harrislee (DE) 2004 07 26	05 16 17 2005 03 21	2005 01 27
839309 CFE: 25.1.9, 26.4.4, 26.4.18, 28.3.0, 29.1.13 CHINA UNIONPAY CO., LTD., No. 498 Guoshoujing Road, Pudong, Shanghai 201203, (CN) 2004 05 19	36 2005 03 21	2005 01 27	839393 STOMER Viktor Storm, Sandkaule 40, 53757 Sankt Augustin, (DE) 2004 09 07	07 08 37 2005 03 21	2005 01 27
839321 BEM'S PARIS CFE: 26.4.18, 27.5.1, 29.1.13 SOCIETE BEM'S, 108, rue du Faubourg Saint-Denis, F-75010 PARIS, (FR) 2004 04 30	03 18 24 25 2005 03 21	2005 01 27	839403 CFE: 9.9.1 INDUSTRIA CALZATURE S.r.l., 36 - Via per Borgomanero, I-28040 PARUZZARO (Novara), (IT) 2004 06 04	09 25 2005 03 21	2005 01 27
839329 Sindbad Joh. Wilh. von Eicken GmbH, Drechslerstrasse 1-3, 23556 Lübeck, (DE) 2004 08 31	34 2005 03 21	2005 01 27	839414 Junami ARTUS GROUP, Marketinggesellschaft für Obstneuheiten mbH, Alte Karlsruher Strasse 8, 76227 Karlsruhe, (DE) 2004 10 04	31 2005 03 21	2005 01 27
839330 ESCAPIO Frers, Uwe, Bötowstraße 32, 10407 Berlin, (DE) 2004 09 06	38 41 43 2005 03 21	2005 01 27	839415 CFE: 27.1.1, 27.5.1 Public Joint Stock Company „ZIOMAR”, Dom 2. Oulitsa Zheleznodorzhnaya Podolsk, Moskovskaya obl. (RU) 2004 03 09	06 07 11 35 36 37 39 40 2005 03 21	2005 01 27
839331 x-trac Franz Schneider GmbH & Co. KG, Siemensstrasse 13-19, 96465 Neustadt, (DE) 2004 09 09	12 2005 03 21	2005 01 27	839420 FasTracKids CFE: 2.5.23, 20.7.1, 27.5.1 FASTRACKIDS INTERNATIONAL, LTD., 6900 East Bellevue, Penthouse Suite, Greenwood Village, CO, (US) 2004 09 20	09 41 2005 03 21	2005 01 27
839338 STEROCHECK DAUFELDT, Sabine, Mechenstraße 43, 53129 Bonn, (DE); DAUFELDT, Nicole, Mechenstraße 43, 53129 Bonn, (DE) 2004 05 27	05 10 44 2005 03 21	2005 01 27	839431 FIXIT Zentiva, a.s., Nitrianska 100, SK-920 27 Hlohovec, (SK) 2004 08 06	05 2005 03 21	2005 01 27
839349 OBCHTCHESTVO S OGRANITCHENNOYOTVETSTVENNOSTYOU "KOMPANIA ZOLOTAY TEREM", str. 15, 4, Danilovskaya nab., RU-113114 Moskva, (RU) 2004 10 22	29 30 31 32 2005 03 21	2005 01 27	839433 CFE: 28.5.0 Obschestvo s ogranichennoy otvetstvennostyu „Lakra Sintez”, Str. 1, 79, avenue Mira, RU-129110 Moscow, (RU) 2003 10 03	01 02 17 2005 03 21	2005 01 27
839353 ADRIA SARDINE CFE: 2.1.12, 25.1.6, 25.1.15, 27.5.1 ADRIA, dionicko drustvo za ulov, preradu i promet ribom, Gazenicka cesta 32 Zadar (HR) 2004 05 26	29 2005 03 21	2005 01 27	839439 AVAST H+BEDV Datentechnik GmbH, Lindauer Straße 21, 88069 Tettnang, (DE) 2004 06 22	09 42 2005 03 21	2005 01 27
839363 YDEA České aerolinie a.s., Letiště Ruzyně, CZ-160 08 Praha 6, (CZ) 2004 05 26	39 43 2005 03 21	2005 01 27	839443 RESCARA INTERNATIONAL CFE: 25.1.9, 27.5.1 ASAŞ ALUMINIUMSANAYI VE TICARET ANONİM ŞİRKETİ, Abide-i Hürriyet Cad. Polat Celil, Aga İş Hani K:3 D:11, Mecidiyeköy Şişli / İSTANBUL, (TR) 2004 08 20	06 19 2005 03 21	2005 01 27
			839444 K&S KITCHEN&SHAPE CFE: 24.17.25, 26.11.2, 27.5.1 K&S S.r.l., Via Vittorio Emanuele II, 64, I-24100 BERGAMO, (IT) 2004 05 12	08 09 11 16 18 20 21 24 26 27 28 2005 03 21	2005 01 27

839452 MegaDent CFE: 27.5.1 Fresh UP Cosmetics OOD, Republika Blvd. 1, BG-9027 Varna, (BG) 2004 11 24 2005 03 21 2005 01 27	839527 PARK SNOW CFE: 1.3.2, 1.15.17, 29.1.12 GOIMPEX BRATISLAVA, a.s., Prešovská 39, SK-821 02 Bratislava, (SK) 2004 08 06 2005 03 21 2005 01 27
839458 MONTO CFE: 19.1.1, 19.1.4, 26.1.12, 26.4.24 PINTURAS MONTO, S.A., Carretera de la Base Militar s/n, E-46169 MARINES (Valencia), (ES) 2004 08 20 2005 03 21 2005 01 27	839530 FCP CFE: 1.3.2, 26.4.1, 26.4.10, 27.5.1, 29.1.2, 29.1.4, 29.1.6 FASHION CHINA PANDA S.R.L., Via Grotta di Gregna N. 25, I-00155 CAP, (IT) 2004 05 17 2005 03 21 2005 01 27
839465 TWIN RAIL INVATEC SRL, Via Martiri della Libertà 7, I-25030 Roncadelle (Brescia), (IT) 2004 06 18 2005 03 21 2005 01 27	839532 SWISS CHOCOLATE DREAMS Société des Produits Nestlé S.A., CH-1800 Vevey, (CH) 2004 09 30 2005 03 21 2005 01 27
839471 CAMPO big size CFE: 26.4.1, 27.5.1 KARAKTER TEKSTILSANAYI VE TICARET LIMITED ŞİRKETİ, Balabanaga Mah., Büyük Reşit Paşa Cad. No: 60/1, LALELI/İSTANBUL, (TR) 2004 08 20 2005 03 21 2005 01 27	839539 VinaMassage Nguyen Thi Thiet, Otto-Hahn-Str. 28, 53117 Bonn, (DE) 2004 10 27 2005 03 21 2005 01 27
839474 myFish the fastest CFE: 3.9.1, 3.9.24, 27.3.1, 29.1.12 KAPTAN RESTAURANT GIDA TURİZMSANAYI VE TICARET LIMITED ŞİRKETİ, Migros Alışveriş Merkezi NO: 223, AKKÖPRÜ-ANKARA, (TR) 2004 10 11 2005 03 21 2005 01 27	839544 Tek CFE: 1.1.1, 27.5.1 BAŞER TÜKETİM MADDELERİ PAZARLAMAVE TICARET ANONİM ŞİRKETİ, Saniye Ermutlu Sokak, Başer Han No: 2, Erenköy, KOZYATAGI-İSTANBUL, (TR) 2004 07 21 2005 03 21 2005 01 27
839475 DESCLEAN Dr. Jörg-Christian Illner, Arn Wehrberg 3, 37284 Waldkappel, (DE) 2004 05 28 2005 03 21 2005 01 27	839546 RETAANE Alcon, Inc., Bösch 69, CH-6331 Hünenberg, (CH) 2004 12 30 2005 03 21 2005 01 27
839476 Cruzet Braun GmbH, Frankfurter Strasse 145, 61476 Kronberg, (DE) 2004 07 22 2005 03 21 2005 01 27	839548 MONDIGO CFE: 26.4.2, 26.4.18, 26.4.24, 27.5.1, 27.5.22 Obschestvo s ogranichennoyotvetstvennostju „TRITEKS”, str. 1AB, d. 22/2/5, ul. Myasnitskaya, RU-101000 Moskva, (RU) 2004 08 26 2005 03 21 2005 01 27
839482 HOMEMANAGEMENT Rotho Kunststoff AG, Industriestrasse 11, CH-5303 Würenlingen, (CH) 2004 12 06 2005 03 21 2005 01 27	839555 katia CFE: 27.1.1, 29.1.1 FIL KATIA, S.A., AV. CATALUNYA S/N, E-08296 CASTELLBELL I EL VIBAR, BARCELONA, (ES) 2004 06 07 2005 03 21 2005 01 27
839483 GOLEO VI CFE: 27.7.23 Fédération Internationale de Football Association (FIFA), Hitzigweg 11, CH-8032 Zürich, (CH) 2004 09 21 2005 03 21 2005 01 27	839565 ARSA ALTANA Pharma AG, Byk-Gulden-Strasse 2, 78467 Konstanz, (DE) 2004 09 02 2005 03 21 2005 01 27
839487 Gino Franco Sparkling Pink Cocktail CFE: 11.3.1, 25.1.15, 27.5.1, 29.1.1, 29.1.2 Distilleerderij 2002 NV, Tongersesteenweg 12A, BE-3730 Hoeselt, (BE) 2004 06 29 2005 03 21 2005 01 27	839566 CANZUN ALTANA Pharma AG, Byk-Gulden-Strasse 2, 78467 Konstanz, (DE) 2004 09 10 2005 03 21 2005 01 27
839491 ZOOM GHIADA S.R.L., Str. Munceşti nr. 793, MD-2029 Chişinău, (MD) 2004 07 16 2005 03 21 2005 01 27	839567 PLEDOS ALTANA Pharma AG, Byk-Gulden-Strasse 2, 78467 Konstanz, (DE) 2004 09 10 2005 03 21 2005 01 27
839493 TROUBLE CFE: 19.7.2, 29.1.13 BOUCHERON HOLDING, 26, place Vendôme, F-75001 PARIS, (FR) 2004 07 26 2005 03 21 2005 01 27	839568 RAXIDO ALTANA Pharma AG, Byk-Gulden-Strasse 2, 78467 Konstanz, (DE) 2004 09 10 2005 03 21 2005 01 27
839494 CALIBRA NOVIKO, a.s., Palackého třída 163, CZ-612 00 Brno, (CZ) 2004 06 15 2005 03 21 2005 01 27	839569 VANVI ALTANA Pharma AG, Byk-Gulden-Strasse 2, 78467 Konstanz, (DE) 2004 09 10 2005 03 21 2005 01 27
	839570 ALFOR ALTANA Pharma AG, Byk-Gulden-Strasse 2, 78467 Konstanz, (DE) 2004 09 10 2005 03 21 2005 01 27
	839571 ALEXIS CFE: 24.13.25, 27.5.1 Richard Lewis Eddy, 11, Tredegar Park View, Highcross, Rogerstone, Newport, South Wales NP10 9DD, (GB) 2004 07 12 2005 03 21 2005 01 27

839581 ARMANI MINERALS FOR MEN	03		
GA MODEFINE S.A., Via Penate 4, CH-6850 Mendrisio, (CH)			
2004 12 30	2005 03 21	2005 01 27	
839587 Litchfield & Jones	20		
Hamefa B.V.; Yusheng europe B.V., Duiveland 3, NL-1948 RB Beverwijk, (NL)			
2004 09 29	2005 03 21	2005 01 27	
839589 KONG			
CFE: 25.1.9, 27.5.1		43	
FRONTLIME HOLDINGS LIMITED, City House 3rd Floor (315), 6, Karaiskaki Street, CY-3032 Limassol, (CY)			
2004 05 27	2005 03 21	2005 01 27	
839590 EKSI		07 08 11	
Obschestvo s ograničennoiotvetstvennostyu "Intex-2000", bld. 32, off. 239, B. Yakimanka street, RU-117049 Moscow, (RU)			
2004 02 26	2005 03 21	2005 01 27	
839597 N			
CFE: 26.4.1, 26.4.9, 26.4.10, 27.5.1		01 42	
NanoScale Materials, Inc., 1310 Research Park Drive, Manhattan, Kansas 66502, (US)			
2004 07 16	2005 03 21	2005 01 27	
839603 PF PROFILIA			
CFE: 27.5.1, 27.5.22		22 23	
FILPUCCI S.p.A., Via G. Catani, 37, I-59100 PRATO (PO), (IT)			
2004 09 09	2005 03 21	2005 01 27	
839609 ZUBANOFF		33	
Lidl Stiftung & Co. KG, Stiftsbergstrasse 1, 74167 Neckarsulm, (DE)			
2004 10 11	2005 03 21	2005 01 27	
839611 Esevée		03	
Dalli-Werke GmbH & Co. KG, Zweifaller Strasse 120, 52224 Stolberg, (DE)			
2004 11 03	2005 03 21	2005 01 27	
839612 Ceré		03	
Dalli-Werke GmbH & Co. KG, Zweifaller Strasse 120, 52224 Stolberg, (DE)			
2004 11 03	2005 03 21	2005 01 27	
839630 Polster-Tiger		07 16 22 37	
Pack-Tiger GmbH, Rebhalde 10, CH-8421 Dättlikon, (CH)			
2004 09 02	2005 03 21	2005 01 27	
839631 Tiger-Papier		07 16 22 37	
Pack-Tiger GmbH, Rebhalde 10, CH-8421 Dättlikon, (CH)			
2004 09 02	2005 03 21	2005 01 27	
839633 Pack-Tiger		07 16 22 37	
Pack-Tiger GmbH, Rebhalde 10, CH-8421 Dättlikon, (CH)			
2004 08 17	2005 03 21	2005 01 27	
839650 Equisumo		05 29 31	
MAPATRUTO HOLDING BV, Granaatstraat 28-4 Hengelo (O) (NL)			
2004 09 23	2005 03 21	2005 01 27	
839658 ASTOR Natural Fit			
CFE: 26.4.7, 26.4.18, 26.4.24, 27.5.1		03	
Coty Deutschland GmbH, Fort Malakoff Park, 4E, Rheinstrasse, 55116 MAINZ, (DE)			
2004 11 17	2005 03 21	2005 02 03	
839670 MONTERIGO		29	
LIMBAŽU PIENS, A/S, Burtnieku iela 15, LV-4001 Limbaži, (LV)			
2004 10 27	2005 03 21	2005 02 03	
839672 MT-Series		12 14 18 25	
Yamaha Motor Europe N.V., Koolhovenlaan 101, NL-1119 NC Schiphol-Rijk, (NL)			
2004 11 10	2005 03 21	2005 02 03	
839673 MT-05		12 14 18 25	
Yamaha Motor Europe N.V., Koolhovenlaan 101, NL-1119 NC Schiphol-Rijk, (NL)			
2004 11 10	2005 03 21	2005 02 03	
839674 Wabietherm		17	
Adolf Wagner GmbH Chemische Fabrik Hessen, Lindenstrasse 2-6, 35216 Biedenkopf, (DE)			
2004 07 29	2005 03 21	2005 02 03	
839675 MT-13		12 14 18 25	
Yamaha Motor Europe N.V., Koolhovenlaan 101, NL-1119 NC Schiphol-Rijk, (NL)			
2004 11 10	2005 03 21	2005 02 03	
839693			
CFE: 1.13.1, 26.1.1, 29.1.1, 29.1.6		42	
Making Waves AS Att.: Even Fossen, Christian Krohgsigt 60 OSLO (NO)			
2004 09 20	2005 03 21	2005 02 03	
839696 COLOUR SIGNATURE		02 09	
Krypton Enterprises Limited, 8 Centre One, Lysander Way, Old Sarum Park, Salisbury, Wiltshire, SP4 6BU, (GB)			
2004 11 01	2005 03 21	2005 02 03	
839700 EXPANDER		09	
VISIOPTIS, PA de la Siagne, Allée F. Coli, F-06210 MANDELIEU, (FR)			
2004 11 15	2005 03 21	2005 02 03	
839701 AHR			
CFE: 27.5.1, 27.5.22		03 08 11 12 14 16 18 20	
		21 24 25 27 32 35 36 39	
		41 44	
GA MODEFINE S.A., Via Penate 4, CH-6850 Mendrisio, (CH)			
2004 12 10	2005 03 21	2005 02 03	
839705 PIERRE DE LUNE		03	
GA MODEFINE S.A., Via Penate 4, CH-6850 Mendrisio, (CH)			
2004 12 23	2005 03 21	2005 02 03	
839712 CFE: 3.6.1, 3.6.25		25	
Skylark Sport Marketing Corporation, 3275 Corporate View, Vista, California 92081, (US)			
2004 05 27	2005 03 21	2005 02 03	
839714 Gärtner von Eden			
CFE: 26.4.1, 26.4.8, 26.4.10, 27.5.1, 29.1.1, 29.1.3, 29.1.4		16 35 36 44	
EDEN Gemeinnützige Obstbau-Siedlung eG, Struveweg 501, 16515 Oranienburg, (DE)			
2004 09 07	2005 03 21	2005 02 03	
839724 PRE-MS		05	
Jean-Noël TILMAN, 14, Pré du Fa, B-4190 Ferrières, (BE)			
2004 12 14	2005 03 21	2005 02 03	
839727 Selio		09 38	
GRUNDIG Multimedia B.V., De Boelelaan 7 Off.I 2hg, NL-1083 HJ Amsterdam, (NL)			
2004 03 04	2005 03 21	2005 02 03	
839736 BLUEPLANET		01	
BLUEPLANET, LLC, 10 Charlotte Place, ENGLEWOOD CLIFFS, NJ 07632, (US)			
2004 08 04	2005 03 21	2005 02 03	
839743 STRIESSNIG WIEN			
CFE: 27.5.1		14 25	
Tücher- und Krawattenfabrik Otto Strießnig, Modecenterstraße 12, A-1030 Wien, (AT)			
2004 10 28	2005 03 21	2005 02 03	

839751 cobianchi CFE: 27.5.1, 27.5.2 Cobianchi Lifteile AG, Sägegasse 5, CH-3110 Münsingen, (CH) 2004 11 15 2005 03 21 2005 02 03	07	839829 TWINPOS ACTON NEC INFRONTIA CORPORATION, 2-6-1, Kitamikata, Takatsu-ku, Kawasaki-shi, Kanagawa 213-8511, (JP) 2004 09 22 2005 03 21 2005 02 03	09
839762 DORNIER EasyLeno CFE: 27.5.1, 27.5.11 Lindauer DORNIER Gesellschaft mbH, Rickenbacher Straße 119, 88129 Lindau, (DE) 2004 09 27 2005 03 21 2005 02 03	07	839837 KWB Biomasseheizungen CFE: 1.5.1, 1.5.6, 1.5.9, 5.1.3, 5.1.16, 27.5.1, 29.1.13 KWB - Kraft und Wärme aus Biomasse GmbH, Industriestraße 235, A-8321 St. Margarethen/Raab, (AT) 2004 07 14 2005 03 21 2005 02 03	11 37 42
839768 ESAHARA Eastman Chemical Company, 100 North Eastman Road, Kingsport, TN 37660, (US) 2004 11 16 2005 03 21 2005 02 03	17	839849 NORSK HYDRO Norsk Hydro ASA, N-0240 Oslo, (NO) 2004 05 12 2005 03 21 2005 02 03	01 04 06 40
839773 VPSX Levi, Ray & Shoup, Inc., 2401 W. Monroe Street, Springfield, IL 62704, (US) 2004 07 02 2005 03 21 2005 02 03	09 16	839850 ANDERSEN CFE: 26.4.18, 26.4.24, 27.5.1, 27.5.24 EURO DEPOT, Rue de l'Épinois, F-59175 TEMPLEMARS, (FR) 2004 07 16 2005 03 21 2005 02 03	11
839774 TAUROSEPT Ed. Geistlich Söhne AG für chemische Industrie, Bahnhofstrasse 40, CH-6110 Wolhusen, (CH) 2004 10 27 2005 03 21 2005 02 03	05	839851 GOLDEN LADY Obshchestvo s Ogranichennoy Otvetstvennostyu „Salvaris”, 1, Vysokovoltny pr-d, RU-127557 Moscow, (RU) 2004 01 20 2005 03 21 2005 02 03	03 05
839775 Simalaya Similasan AG, Haus Similasan, CH-8916 Jonen, (CH) 2004 11 09 2005 03 21 2005 02 03	03 05	839858 SWISS DENTAL CLINICS GROUP CFE: 24.13.1, 26.1.9, 26.4.8 CDH Holding SA, 16, Place Chauderon, CH-1000 Lausanne 9, (CH) 2004 10 22 2005 03 21 2005 02 03	35 41 42 44
839778 Herzog Germany CFE: 26.4.18, 26.4.24, 27.5.1 Stefan Ellerbrock, Volksdorfer Str. 44, 22081 Hamburg, (DE) 2004 06 04 2005 03 21 2005 02 03	08 12 17	839861 You unlimited Siemens Aktiengesellschaft, Wittelsbacherplatz 2, 80333 München, (DE) 2004 05 11 2005 03 21 2005 02 03	09 38 42
839786 CFE: 1.1.1, 24.1.3, 24.1.25, 25.1.15, 25.5.1 ZHEJIANG XIUJIN GARMENTS CO., LTD., No. 248, Chengdian Road, Yiwu Economic Development Zone Zhejiang Province (CN) 2004 05 28 2005 03 21 2005 02 03	25	839863 shishi AS Shishi, Astri 2, Viimsi, EE-74001 Harjumaa, (EE) 2004 08 04 2005 03 21 2005 02 03	20 21 26 28
839787 L CFE: 25.1.25, 27.5.1, 27.5.2, 27.5.21 YE DUOWEI, RM 104, Bldg E, Kangdijinyuan Garden, Lucheng District, Wenzhou City, Zhejiang Province, 325000, (CN) 2004 09 02 2005 03 21 2005 02 03	25	839875 CFE: 26.11.9, 29.1.1 Obshchestvo s Ogranichennoy Otvetstvennostyu "Svetovye tekhnologii", 11A, ul. Magistralnaya, RU-390010 g. Ryazan, (RU) 2004 04 15 2005 03 21 2005 02 03	11 35 42
839788 COGNIACTIV Bayer Consumer Care AG, Peter Merian-Straße 84, CH-4002 Basel, (CH) 2004 11 09 2005 03 21 2005 02 03	05	839878 PROTECT SYSTEM HEAD TECHNOLOGY GmbH, Wuhrkopfweg, 1, A-6921 KENNELBACH, (AT) 2004 08 10 2005 03 21 2005 02 03	28
839799 CALMANCE Janssen Pharmaceutica N.V., Turnhoutseweg 30, B-2340 Beerse, (BE) 2004 10 12 2005 03 21 2005 02 03	03 05	839881 EGATROL ALSTOM Technology Ltd, Brown-Boveri-Strasse 7, CH-5401 Baden, (CH) 2004 06 22 2005 03 21 2005 02 03	07 09 37 41 42
839817 FELINE AUTOMOBILES PEUGEOT, 75, avenue de la Grande Armée, F-75116 Paris, (FR) 2004 07 16 2005 03 21 2005 02 03	12	839896 extol premium Madal Bal s.r.o., Lazy IV/3356, CZ-760 01 Zlín, (CZ) 2004 09 29 2005 03 21 2005 02 03	06 07 08 09
839824 MOL DYNAMIC MOL Magyar Olaj-és Gázipari Rt., Október huszonharmadika u. 18, H-1117 Budapest, (HU) 2004 08 01 2005 03 21 2005 02 03	04	839897 Sapore mio CFE: 7.1.8, 7.1.9, 25.1.15, 27.5.1 SUPERDISTRIBUZIONE Srl, Via B. Buozzi 30, I-39100 BOLZANO (BZ), (IT) 2004 09 01 2005 03 21 2005 02 03	29
839825 SANTA BREMOR CFE: 2.3.7, 2.3.11, 3.9.1, 25.3.7, 27.5.1, 27.5.11, 27.5.24 Belorussko-germanskoe sovместnoe predpriyatie „SANTA BREMOR” obshchestvo s ogranichennoy otvetstvennostyu, 106, ul. Katsin Bor Brest (BY) 2004 08 24 2005 03 21 2005 02 03	29	839899 MARLBORO RED CHALET Philip Morris Products S.A., Quai Jeanrenaud 3, CH-2000 Neuchâtel, (CH) 2004 12 23 2005 03 21 2005 02 03	34 41
		839908 CFE: 26.11.13, 29.1.15 OKAĀŽDI INTERNATIONAL, 162, boulevard de Fourmies, F-59100 ROUBAIX, (FR) 2004 08 05 2005 03 21 2005 02 03	16 25

839909 ANIMATION	30	839957 PEDIX	03
Lidl Stiftung & Co. KG, Stiftsbergstrasse 1, 74167 Neckarsulm, (DE)		CFE: 27.5.1	
2004 11 10	2005 03 21	2005 02 03	
839911 POP GLOSS	03	alessandro International GmbH & Co. KG, Hans-Böckler-Str. 3, 40764 Langenfeld, (DE)	
PARFUMS GIVENCHY, 77, rue Anatole France, F-92300 LEVALLOIS PERRET, (FR)		2004 10 06	2005 03 21
2004 07 02	2005 03 21	2005 02 03	
839917 LEPOTA		839962 CAMEL THE BEGINNING OF	34
CFE: 27.5.1	16 35 42	CFE: 1.15.5, 10.1.10, 10.1.20, 27.5.1	
IMAGE MANAGEMENT, agencija, storitve, izobraževanje, prireditve d.o.o., Jamova 19, SI-1000 Ljubljana, (SI)		Japan Tobacco Inc., 2-2-1 Toranomon, Minato-ku, Tokyo, (JP)	
2004 06 14	2005 03 21	2004 11 12	2005 03 21
839921 Château BEL-ORME TRONQUOY DE LALANDE	33	2005 02 03	
Jean-Michel QUIE, Château Bel-Orme Tronquoy de Lalande, F-33180 Saint-Seurin de Cadourne, (FR)		839970 Senfter Alto Adige Südtirol Dolomiti	29
2004 07 16	2005 03 21	CFE: 5.5.10, 5.5.19, 6.1.2, 7.1.8, 7.1.9, 22.3.1, 29.1.15	
839925 PEUGEOT BALEARES	02	GRANDI SALUMIFICI ITALIANI S.p.A., Strada Gherbella, 320, I-41100 MODENA, (IT)	
AUTOMOBILES PEUGEOT, 75, avenue de la Grande Armée, F-75116 Paris, (FR)		2004 08 03	2005 03 21
2004 07 23	2005 03 21	2005 02 03	
839938 GEFCO OverseaSolution	39	839973 ChainFeRAM	09
GEFCO, 77 à 81, rue des Lilas d'Espagne, F-92400 COURBEVOIE, (FR)		KABUSHIKI KAISHA TOSHIBA, 1-1, Shibaura 1-chome, Minato-ku, Tokyo 105-8001, (JP)	
2004 09 16	2005 03 21	2004 11 10	2005 03 21
839942 BodyCare	39	2005 02 03	
GEFCO, 77 à 81, rue des Lilas d'Espagne, F-92400 COURBEVOIE, (FR)		839978 MAUXION Nuts & More	29 30
2004 09 16	2005 03 21	CFE: 27.5.1	
839943 TANK & TAP	39	Ludwig Schokolade GmbH & Co. KG, Süsterfeldstrasse 190 Aachen (DE)	
GEFCO, 77 à 81, rue des Lilas d'Espagne, F-92400 COURBEVOIE, (FR)		2004 08 25	2005 03 21
2004 09 16	2005 03 21	2005 02 03	
839944 AnimalCare	39	839990 Teen Life	14 16 18 25
GEFCO, 77 à 81, rue des Lilas d'Espagne, F-92400 COURBEVOIE, (FR)		CFE: 26.4.18, 26.4.24, 27.5.1, 27.5.24	
2004 09 16	2005 03 21	iMi Partner, a.s., Dusíkova 3 Brno (CZ)	
839945 DATASPHERE	39	2004 05 10	2005 04 04
GEFCO, 77 à 81, rue des Lilas d'Espagne, F-92400 COURBEVOIE, (FR)		2005 02 10	
2004 09 16	2005 03 21	839992 LIFTONIN	03 05
839947 PROVE & IMPROVE	39	RAHN AG, Dörflistrasse 120, 8050 Oerlikon, (CH)	
GEFCO, 77 à 81, rue des Lilas d'Espagne, F-92400 COURBEVOIE, (FR)		2004 12 08	2005 04 04
2004 09 16	2005 03 21	2005 02 10	
839956 Windstar Graphics	02 40	839995 NAVIDRIVE	12
CFE: 26.2.1, 26.2.5, 27.5.1, 29.1.1, 29.1.8		CFE: 1.5.1, 1.5.2, 1.5.6, 27.5.1	
Windstar Graphics International AG, Feldeggstrasse 2, CH-8152 Glattbrugg, (CH)		AUTOMOBILES CITROËN, Immeuble Colisée III, 12, rue Fructidor, F-75835 Paris Cedex 17, (FR)	
2004 09 08	2005 03 21	2004 12 03	2005 04 04
		2005 02 10	
		839996 ERYSOIN	03 05
		PIERRE FABRE DERMO-COSMETIQUE, 45, place Abel Gance, F-92100 BOULOGNE, (FR)	
		2004 12 03	2005 04 04
		2005 02 10	
		840003 ECOSPERSE	02
		CLARIANT AG, Rothausstrasse 61, CH-4132 Muttenz, (CH)	
		2004 12 14	2005 04 04
		2005 02 10	
		840007 ISOTOL	02 17
		SCHAEPMAN'S LAKFABRIEKEN B.V., 90, Thorbeckegracht, ZWOLLE (NL)	
		2004 12 10	2005 04 04
		2005 02 10	

G. SPROSTOWANIA OPISÓW PATENTOWYCH I OPISÓW OCHRONNYCH

63

Poniższe zestawienie zawiera kolejno kod rodzaju patentu, numer patentu oraz przyczynę i treść sprostowania.

OPISY PATENTOWE

(B1) 184611 Sprostowano błędy drukarskie w treści opisu na str. 8 wiersz 20 od dołu z „2400¹ cm” na „2400⁻¹ cm”, na str. 13 wiersz 10 od dołu z „(GuKα,” na „CuKα,” na str. 14 wiersz 19 od dołu z „zimmniejszonym” na „zmniejszonym” oraz na str. 16 wiersz 1 od dołu z „(t_{0,2})” na „(t_{-0,2})”.

(B1) 184835 Sprostowano błędy drukarskie w treści opisu na str. 6 wiersz 16 od góry z „R” i „R_g” na „R” i „R_g” oraz na str. 19 wiersz 15 od góry z „metylu 1 5 ml” na „metylu i 5 ml”.

(B1) 187013 Postanowiono opis ponownie wydrukować ze względu na stwierdzone oczywiste pomyłki.

(B1) 187284 Sprostowano błąd drukarski w treści opisu na str. 2 wiersz 17 od góry z „dimetikon winylodimetikon” na „dimetikon / winylodimetikon”.

(B1) 187409 Postanowiono opis ponownie wydrukować ze względu na stwierdzone błędy drukarskie.

(B1) 187970 Sprostowano błędy drukarskie w treści opisu na str. 9 wiersz 2 od góry z „dibutylo-naftalenosulfenowego” na „dibutylo-naftalenosulfonowego”, na str. 11 wiersz 2 od góry z „metobenzuron” na „metabenzuron”, na str. 15 w tabeli 2 w rubryce 2 wykresiono wpis „B1-1 i B1-9” a umieszczono o linijkę wyżej powyższy wpis.

(B1) 188010 Postanowiono opis ponownie wydrukować ze względu na stwierdzone błędy drukarskie.

(B1) 188016 Postanowiono opis ponownie wydrukować ze względu na stwierdzone błędy drukarskie.

(B1) 188574 Sprostowano błędy drukarskie na tytułowej stronie opisu wiersz 2 od góry, na str. 2 wiersz 4 od góry i na str. 3 wiersz 21 od dołu z „estru retinolu” na „estru retinylu”, na str. 7 wiersz 7 od dołu i wiersz 8 od dołu z „aercetyny” na „quercetyny” oraz na str. 7 wiersz 2 od dołu z „aercetynę” na „quercetynę”.

(B1) 188678 Postanowiono opis ponownie wydrukować ze względu na stwierdzone oczywiste pomyłki.

(B1) 188689 Postanowiono opis ponownie wydrukować ze względu na stwierdzone błędy drukarskie.

(B1) 188690 Sprostowano błędy drukarskie w treści opisu na str. 9 w tabeli w ostatniej kolumnie wiersz 4 od góry wpisano cyfrę 5, na str. 11 w tabeli w kolumnie 2 wiersz 12 od góry wpisano cyfrę 3 a w kolumnie 5 z „3” na „2” i w kolumnie 5 wiersz 14 od góry z „1” na „2” oraz na str. 12 w tabeli 2 w kolumnie 1 wiersz 6 od dołu z „Laurynian etylu” na „Kwas laurynowy”.

(B1) 188722 Postanowiono opis ponownie wydrukować ze względu na stwierdzone oczywiste pomyłki.

(B1) 188771 Sprostowano błędy drukarskie w treści opisu na str. 2 wiersz 3 od dołu z „2-oktanowego” na „2-oktenowego”, na str. 6 wiersz 14 od dołu z „2-oktanowego” na „2-oktenowego”, na str. 6

wiersz 10 od dołu z „dodekanedionowy” na „dodekanodionowy” i z „undekanedionowy” na „undekandionowy”.

(B1) 189053 Postanowiono opis ponownie wydrukować ze względu na stwierdzone oczywiste pomyłki.

(B1) 189117 Postanowiono opis ponownie wydrukować ze względu na stwierdzone oczywiste pomyłki.

(B1) 189304 Postanowiono opis ponownie wydrukować ze względu na stwierdzone błędy drukarskie.

(B1) 189318 Postanowiono opis ponownie wydrukować ze względu na stwierdzone błędy drukarskie.

(B1) 189325 Postanowiono opis ponownie wydrukować ze względu na stwierdzone błędy drukarskie.

(B1) 189437 Postanowiono opis ponownie wydrukować ze względu na stwierdzone oczywiste pomyłki.

(B1) 189442 Sprostowano błędy drukarskie w treści opisu na str. 9 w tabeli pierwszej od dołu w kolumnie 3 z „60 molowych” na „60% molowych” i „70 molowych” na „70% molowych”, na str. 9 wiersz 3 od dołu z „w łańcuchu” na „w łańcuchu” oraz na str. 10 w tabeli pierwszej od dołu w kolumnie 2 z „% wag. glioksanolu” na „% wag. glioksalu”.

(B1) 189494 Sprostowano błędy drukarskie w treści opisu na str. 5 wiersz 2 od góry z „znamienny tym, że” na „który charakteryzuje się tym, że”, na str. 9 wiersz 1 od dołu z „(13,1 g,)” na „(73,7 g,)”, na str. 10 wiersz 3 od dołu z „-oksyjpirymidyny” na „-oksy]pirymidyny” oraz na str. 7 wiersz 20 od dołu z „z wodą,” na „z wodą.”.

(B1) 189499 Postanowiono opis ponownie wydrukować ze względu na stwierdzone błędy drukarskie.

(B1) 189539 Postanowiono opis ponownie wydrukować ze względu na stwierdzone błędy drukarskie.

(B1) 189555 Sprostowano błędy drukarskie w treści opisu na str. 3 wiersz 10 od góry z „(mieszanie synergicznych)” na „(mieszanie synergicznych)”, na str. 4 wiersz 6 od dołu z „gatunków Usthago” na „gatunków Ustilago” oraz na str. 6 wiersz 1 od góry z „he-matyty” na „hematyty”.

(B1) 189556 Postanowiono opis ponownie wydrukować ze względu na stwierdzone błędy drukarskie.

(B1) 189557 Postanowiono opis ponownie wydrukować ze względu na stwierdzone błędy drukarskie.

(B1) 189605 Sprostowano błąd drukarski na tytułowej stronie opisu w mieście twórcy wynalazku z „Eschbom” na „Eschborn” oraz na str. 4 wiersz 14 od dołu z „Advanced Organie” na „Advanced Organic”.

(B1) 189691 Postanowiono opis ponownie wydrukować ze względu na stwierdzone błędy drukarskie.

(B1) 189710 Postanowiono opis ponownie wydrukować ze względu na stwierdzone oczywiste pomyłki.

(B1) 189734 Sprostowano oczywistą pomyłkę w treści opisu na str. 3 wiersz 39 od góry z „są zatraskowe” na „są zatraskowo”.

(B1) 189745 Postanowiono opis ponownie wydrukować ze względu na stwierdzone błędy drukarskie.

(B1) 189752 Postanowiono opis ponownie wydrukować ze względu na stwierdzone błędy drukarskie.

(B1) 189807 Postanowiono opis ponownie wydrukować ze względu na stwierdzone błędy drukarskie.

(B1) 189822 Postanowiono opis ponownie wydrukować ze względu na stwierdzone oczywiste pomyłki.

(B1) 190056 Postanowiono opis ponownie wydrukować ze względu na stwierdzone błędy drukarskie.

(B1) 190069 Postanowiono opis ponownie wydrukować ze względu na stwierdzone błędy drukarskie.

(B1) 190148 Sprostowano oczywiste pomyłki w treści opisu na str. 2 wiersz 27 od dołu z „jest<25” na „jest≤25”, na str. 8 wiersz 5 od góry z „221,6 kg/godz” na „227,8 kg/godz” i wiersz 18 od dołu z „17,1” na „17,1” oraz na str. 9 wiersz 12 od dołu z „150mg/Mnc” na „150mg/Nmc”.

(B1) 190166 Sprostowano oczywiste pomyłki w treści opisu na str. 7 wiersz 13 od dołu z „ditlenkiem cynu” na „ditlenkiem cyny” oraz na str. 10 wiersz 9 i 13 od góry z „Hiils” na „Hüls”.

(B1) 190242 Sprostowano oczywiste pomyłki w treści opisu na str. 2 w zastrz. 10 z „w zastrzeżeniu i 9” na „w zastrzeżeniu 9”, na str. 3 wiersz 7 od dołu z „Fe₂+FeO” na „Fe₂O₃+FeO” oraz na str. 8 wiersz 7 od dołu z „przed 5 promieniowaniem” na „przed promieniowaniem”.

(B1) 190258 Postanowiono opis ponownie wydrukować ze względu na stwierdzone błędy drukarskie.

(B1) 190261 Postanowiono opis ponownie wydrukować ze względu na stwierdzone błędy drukarskie.

(B1) 190266 Postanowiono opis ponownie wydrukować ze względu na stwierdzone błędy drukarskie.

(B1) 190391 Sprostowano oczywiste pomyłki w treści opisu na str. 3 wiersz 6 od góry z „węglik” na „węgiel”, na str. 5 wiersz 3 od dołu i na str. 15 wiersz 18 od góry z „0,00005” na „0,0005”, oraz na str. 17 wiersz 3 od dołu z „W₂C i W₁₂C” na „W₃C i W₁₂C”.

(B1) 190480 Postanowiono opis ponownie wydrukować ze względu na stwierdzone błędy drukarskie.

(B1) 190502 Sprostowano oczywiste pomyłki w treści opisu na str. 3 zastrz. 9 z „według zastrz. 1” na „według zastrz. 7”, na str. 5 wiersz 10 od góry z „mą” na „ma” oraz na str. 8 wiersz 7 od dołu z „powłoką o” na „powłoka o”.

(B1) 190513 Sprostowano oczywiste pomyłki w treści opisu na str. 2 wiersz 6 od dołu z „biegnąca” na „biegnącą”, na str. 3 wiersz 19 od góry z „zamknięta” na „zamkniętą” i wiersz 24 od góry z „jedna” na „jedną” na str. 4 wiersz 2 od dołu z „zaczepek 12” na „zaczepek 13” oraz na str. 5 wiersz 11 od góry z „ja” na „ją”.

(B1) 190525 Sprostowano oczywistą pomyłkę w treści opisu na str. 2 w 9 zastrz. z „zastrz. 9” na „zastrz. 8”.

H. OGŁOSZENIA

64

OŚWIADCZENIA O GOTOWOŚCI UDZIELENIA LICENCJI (LICENCJA OTWARTA)

Patenty, prawa ochronne

Poniższe zestawienia zawierają kolejno: kod rodzaju patentu (prawa ochronnego), numer patentu (prawa ochronnego), datę zgłoszenia, numer i rok wydania Wiadomości Urzędu Patentowego, w którym ogłoszono o udzieleniu patentu (prawa ochronnego), wysokość opłaty licencyjnej (jeżeli uprawniony ją podał) i datę złożenia oświadczenia oraz tytuł wynalazku (wzoru użytkowego, wzoru przemysłowego) oraz nazwisko i imię (nazwę) uprawnionego z adresem.

PATENTY

(B1) 177765 1995 12 12 01/1999 (-) 2005 12 01
Zacisk oporowo-przesuwny do kontroli zsuwu odrzwi w złączach podatnej obudowy

Główny Instytut Górnictwa
40-166 Katowice, Plac Gwarków 1

(B1) 188859 1999 12 07 05/2005 (-) 2005 11 21
Sposób oraz urządzenie do kompresji sekwencji obrazów wizyjnych
Politechnika Łódzka
90-924 Łódź ul. Żeromskiego 116

(B1) 190817 1998 12 30 02/06 (-) 2005 09 07
Sposób połączenia elementów konstrukcji stalowych

Politechnika Świętokrzyska
Kielce, Al. Tysiąclecia Państwa Polskiego 7

(B1) 190856 1998 07 28 02/06 (5%) 2005 09 12
Sposób otrzymywania 1,6-diarylo-5,7(1H)diokso-2,3-dihydroimi-
-dazo[1,2-a] [1,3,5]triazyn

Akademia Medyczna
Lublin, Al. Raclawickie 1

(B1) 190893 2000 11 09 02/06 (-) 2005 07 25
Stop miedzi z pamięcią kształtu

Uniwersytet Śląski
Katowice, ul. Bankowa 12

(B1) 190895 2000 11 03 02/06 (-) 2005 07 25
Stop miedzi z pamięcią kształtu

Uniwersytet Śląski
Katowice, ul. Bankowa 12

(B1) 190917 1998 07 23 02/06 (10%) 2005 09 19
Sposób oczyszczania ścieków zasolonych powstających przy

produkcji heparyny oraz układ do oczyszczania ścieków zasolonych
powstających przy produkcji heparyny
Politechnika Szczecińska
Szczecin, Aleja Piastów 17

(B1) 190992 1998 07 14 02/06 (10%) 2005 09 19
Zespół trzonu tłoka silnika cieplnego wodzikowego, zwłaszcza
silnika Stirlinga

Politechnika Szczecińska
Szczecin, Aleja Piastów 17

(B1) 191002 1996 03 15 02/06 (-) 2005 07 29
Siłownia samoczynnie spiętrzająca wodę
Niezabitowski Marian
Kazimierz Dolny, ul. Doły 28

PRAWA OCHRONNE

(Y1) 61978 2002 12 19 2/2006 (-) 2005 08 05
Prasa do wykonywania suchej pieczęci
Akademia Rolnicza
50-375 Wrocław, ul. Norwida 25

65

OGŁOSZENIA W SPRAWIE WPŁYNIĘCIA WNIOSKU O UDZIELENIE DODATKOWEGO PRAWA OCHRONNEGO DLA PRODUKTÓW LECZNICZYCH I PRODUKTÓW OCHRONY ROŚLIN

Poniższe zestawienie zawiera kolejno: kod rodzaju patentu, numer patentu podstawowego i tytuł wynalazku, numer i datę złożenia wniosku, nazwisko i imię lub nazwę i adres uprawnionego, numer i datę pierwszego zezwolenia na wprowadzenie produktu na rynek, numer i datę pierwszego zezwolenia w Unii Europejskiej na wprowadzenie produktu na rynek oraz oznaczenie produktu opisanego w tym zezwoleniu.

(B1) 185846
Kompozycja szczepionki zawierająca fosforan polirybozylorybitolu i sposób jej wytwarzania
53/185846 2004 10 29
SANOFI PASTEUR S.A., Lyon, Francja
10531 2004 04 28
PL 06745/0120 2002 10 16 PEDIACEL

(B1) 187756
Chlorowcopirymidyny, sposób ich wytwarzania, środki do zwalczania szkodników oraz zastosowanie związków do zwalczania niepożądanych mikroorganizmów
73/187756 2006 01 06
BAYER CROPSCIENCE AG, Monheim, Niemcy
R-28/2005 2005 07 07
1534 z 2004 2004 08 17 BAYER UK831

(B1) 184469
Pochodne triazolilowe, sposób wytwarzania pochodnych triazolilowych oraz środek grzybobójczy i mikrobójczy
74/184469 2006 01 06
BAYER AKTIENGESELLSCHAFT, Leverkusen, Niemcy
R-28/2005 2005 07 07
5287-00 2004 04 08 PROLINE

66

SPROSTOWANIA OGŁOSZEŃ OPUBLIKOWANYCH W WIADOMOŚCIACH URZĘDU PATENTOWEGO

Poniższe zestawienie zawiera kolejno: numer, którego sprostowanie dotyczy oraz treść sprostowania.

PATENTY

188722 w WUP nr 4/05 na str. 630 w łamie prawym, wiersz 29 od dołu sprostowano oczywistą pomyłkę w nazwie uprawnionego z „Grupo Farmaceutico Almirall, S.A., Barcelona (ES)” na „ALMIRALL PRODESFARMA, S.A., Barcelona (ES)”.

ZNAKI TOWAROWE

81504 w WUP nr 09/2004 na str. 1890 w łamie lewym, kolumna prawa, wiersz 24 wydrukowano błędną informację o wygaśnięciu prawa ochronnego
jest: 2002 11 06
powinno być: nie powinno być tej informacji, gdyż zgodnie z wnioskiem pełnomocnika z dn. 23 09 2002 r. ochrona na znak towarowy została przedłużona

161407 w WUP nr 11/2005 na str. 2345 w łamie lewym, wiersz 2 umieszczono błędną odbitkę znaku
jest:



powinno być:



WZORY PRZEMYSŁOWE

8575 w WUP 09/2005 na str. 1874 w łamie prawym, 3 wiersz od dołu w nazwie uprawnionego
jest: Pasterski Mirosław
powinno być: Mirosław Pasterski

8576 w WUP 09/2005 na str. 1875 w łamie lewym, 4 wiersz od góry w nazwie uprawnionego
jest: Pasterski Mirosław
powinno być: Mirosław Pasterski

8868 w WUP 11/2005 na str. 2253 w łamie lewym, 7 wiersz od dołu w części dotyczącej twórcy
jest: Kargoł Bogusław
powinno być: Kargoł Bogusława

KOMUNIKAT

w dniach 20-21 kwietnia 2006 r.

w siedzibie WIPO w Genewie

odbędzie się

VII Międzynarodowa Konferencja nt. znaków towarowych

organizowana przez
Instytut Zarządzania FORUM

Program konferencji obejmuje:

- system madrycki międzynarodowej rejestracji znaków towarowych
- znaki towarowe i nazwy domen - arbitraż i mediacja
- dochodzenie roszczeń z Wspólnotowych Znaków Towarowych
- podrabianie
- wielkie wydarzenia sportowe: oficjalny sponsoring kontra reklama podstępna

FORUM organizuje również dwa warsztaty poprzedzające konferencję, o następujących tematach:

- ochrona znaków towarowych w Chinach
- ochrona znaków towarowych w Stanach Zjednoczonych Ameryki Północnej

Warsztaty te odbędą się 19 kwietnia 2006 r. w siedzibie WIPO w Genewie

W celu uzyskania szczegółowych informacji należy skontaktować się z organizatorem konferencji:

FORUM Institute of Management GmbH
Adrian Schmechel – Conference Manager
Phone: + 49 6221 500 670
Fax: + 49 6221 500 959
e-mail: a.schmechel@forum-institut.de
D-69040 Heidelberg

KOMUNIKAT

Urząd Patentowy Rzeczypospolitej Polskiej poszukuje kandydatów na stanowiska aplikantów eksperckich w Departamencie Rejestrów

Liczba lub wymiar etatu: 4

Główne obowiązki w ramach odbywanej aplikacji:

- przygotowywanie aktów administracyjnych (decyzji, postanowień, wezwań etc.) dotyczących postępowania rejestrowego,
- prowadzenie korespondencji w zakresie postępowania rejestrowego,
- przygotowywanie decyzji i postanowień w ramach ponownego rozpatrywania spraw.

Kandydat powinien posiadać kwalifikacje:

- wykształcenie wyższe prawnicze lub o kierunku: administracja, ekonomia,
- znajomość języka angielskiego w mowie i piśmie.

Wymagania pożądane:

- znajomość problematyki ochrony własności przemysłowej z uwzględnieniem zwalczania nieuczciwej konkurencji,
- znajomość ustawy – Prawo własności przemysłowej, Kodeksu postępowania administracyjnego, Ustawy o postępowaniu przed sądami administracyjnymi, Kodeksu spółek handlowych, Kodeksu cywilnego, Kodeksu postępowania cywilnego, Prawa upadłościowego, ustawy o udostępnianiu informacji publicznej, dorobku prawnego Unii Europejskiej,
- umiejętność posługiwania się komputerem (Windows, Word etc.),
- umiejętność dokonywania analizy tekstów i formułowania wniosków,
- umiejętność podejmowania decyzji,
- predyspozycje do pracy w zespole,
- kreatywność i komunikatywność.

Wymagane dokumenty i oświadczenia:

- kopia pierwszych trzech stron dowodu osobistego (lub dwóch nowego dowodu osobistego),
- odpis dyplomu ukończenia studiów,
- oświadczenie o korzystaniu w pełni z praw publicznych i o niekaralności za przestępstwo popełnione umyślnie,
- oświadczenie o wyrażeniu zgody na przetwarzanie danych osobowych do celów rekrutacji,
- życiorys,
- list motywacyjny.

Kopie innych dokumentów i oświadczeń:

- oświadczenie o wyrażeniu zgody na przeprowadzenie postępowania sprawdzającego, umożliwiającego dostęp do informacji niejawnych, zgodnie z przepisami ustawy z dnia 22 stycznia 1999 r. o ochronie informacji niejawnych (Dz. U. Nr 11, poz. 95),
- kopie świadectw pracy.

Oferty należy przysyłać do dnia 17 marca 2006 roku pod adresem:

**Urząd Patentowy RP
Wydział Kadr i Szkolenia
Al. Niepodległości 188
00-959 Warszawa**

Inne informacje:

Oferty odrzucone zostaną komisyjnie zniszczone.

Szczegółowe informacje można uzyskać pod tel. (0-22) 825-96-07

KOMUNIKAT

Urząd Patentowy Rzeczypospolitej Polskiej poszukuje kandydatów na stanowiska aplikantów eksperckich w Departamencie Badań Patentowych

Liczba lub wymiar etatu: 10

Główne obowiązki:

- klasyfikacja wstępna zgłoszeń wynalazków i wzorów użytkowych,
- badanie ustawowych warunków ochrony prawnej wynalazków i wzorów użytkowych na podstawie dokumentacji patentowej i literatury fachowej polskiej oraz zagranicznej, w tym sporządzanie sprawozdań ze stanu techniki,
- prowadzenie korespondencji ze zgłaszającymi w ramach czynności związanych z przygotowaniem decyzji w sprawie.

Kandydat powinien posiadać kwalifikacje:

- wykształcenie wyższe techniczne w dziedzinie:
 - elektroniki (telekomunikacja) – 1 etat,
 - mechaniki (budowa maszyn, pojazdy mechaniczne, technologia, mechanika precyzyjna) – 4 etaty,
 - chemii organicznej (lekka synteza organiczna, środki ochrony roślin, kosmetyki) – 3 etaty,
 - biotechnologii (immunologia, inżynieria genetyczna) – 1 etat,
 - farmacji – 1 etat,
- znajomość języka angielskiego, niemieckiego lub francuskiego w mowie i piśmie, w tym udokumentowana co najmniej jednego na poziomie dobrym.

Wymagania pożądane:

- znajomość zagadnień dotyczących problematyki ochrony własności przemysłowej,
- znajomość Kodeksu postępowania administracyjnego,
- umiejętność posługiwania się komputerem (Windows, Word),
- umiejętność dokonywania analizy porównawczej tekstów i jasnego formułowania wniosków,
- łatwość podejmowania decyzji,
- umiejętność pracy w zespole, komunikatywność i kreatywność.

Wymagane dokumenty i oświadczenia:

- kopia pierwszych trzech stron dowodu osobistego (lub dwóch nowego dowodu osobistego),
- odpis dyplomu ukończenia studiów,
- oświadczenie kandydata o korzystaniu w pełni z praw publicznych i o niekaralności za przestępstwo popełnione umyślnie,
- oświadczenie kandydata o wyrażeniu zgody na przetwarzanie danych osobowych do celów rekrutacji,
- życiorys,
- list motywacyjny.

Kopie innych dokumentów i oświadczeń:

- oświadczenie kandydata o wyrażeniu zgody na przeprowadzenie postępowania sprawdzającego, umożliwiającego dostęp do informacji niejawnych, zgodnie z przepisami ustawy z dnia 22 stycznia 1999 r. o ochronie informacji niejawnych (Dz.U. Nr 11, poz. 95),
- kopie świadectw pracy.

Oferty pracy należy przesłać do dnia 17 marca 2006 roku pod adresem:

Urząd Patentowy RP

Wydział Kadr i Szkolenia

Al. Niepodległości 188,

00-950 Warszawa

Inne informacje:

Oferty odrzucone zostaną komisyjnie zniszczone.

Szczegółowe informacje można uzyskać pod tel. (0-22) 825-96-07.

KOMUNIKAT

Urząd Patentowy Rzeczypospolitej Polskiej poszukuje kandydatów na stanowiska aplikantów eksperckich w Departamencie Badań Znaków Towarowych

Liczba lub wymiar etatu: 3

Główne obowiązki:

- sprawdzanie dokumentacji zgłaszanych znaków towarowych,
- ocena poprawności sporządzania wykazu towarów i klasyfikacji towarów i usług,
- badanie ustawowych warunków ochrony prawnej znaków towarowych zgłaszanych w trybie krajowym i międzynarodowym,
- ocena zasadności uwag jakie wpłynęły do zgłoszenia,
- prowadzenie korespondencji ze zgłaszającymi.

Kandydat powinien posiadać kwalifikacje:

- wykształcenie wyższe, pożądane prawnicze,
- znajomość języka angielskiego i francuskiego w mowie i piśmie (co najmniej na poziomie dobrym).

Wymagania pożądane:

- znajomość zagadnień dotyczących problematyki ochrony własności przemysłowej,
- znajomość Kodeksu postępowania administracyjnego, Kodeksu spółek handlowych, Kodeksu cywilnego i Kodeksu postępowania cywilnego,
- umiejętność posługiwania się komputerem (Windows, Word),
- umiejętność dokonywania analizy porównawczej tekstów i jasnego formułowania wniosków,
- łatwość podejmowania decyzji,
- umiejętność analizowania orzeczeń sądowych,
- umiejętność pracy w zespole, komunikatywność i kreatywność.

Wymagane dokumenty i oświadczenia:

- kopia pierwszych trzech stron dowodu osobistego (lub dwóch nowego dowodu osobistego),
- odpis dyplomu ukończenia studiów,
- oświadczenie kandydata o korzystaniu w pełni z praw publicznych i o niekaralności za przestępstwo popełnione umyślnie,
- oświadczenie kandydata o wyrażeniu zgody na przetwarzanie danych osobowych do celów rekrutacji,
- życiorys,
- list motywacyjny.

Kopie innych dokumentów i oświadczeń:

- oświadczenie kandydata o wyrażeniu zgody na przeprowadzenie postępowania sprawdzającego, umożliwiającego dostęp do informacji niejawnych, zgodnie z przepisami ustawy z dnia 22 stycznia 1999 r. o ochronie informacji niejawnych (Dz. U. Nr 11, poz. 95),
- kopie świadectw pracy.

Oferty pracy należy przesłać do dnia 17 marca 2006 r. roku pod adresem:

**Urząd Patentowy RP
Wydział Kadr i Szkolenia
Al. Niepodległości 188,
00-950 Warszawa**

Inne informacje:

Oferty odrzucone zostaną komisyjnie zniszczone.

Szczegółowe informacje można uzyskać pod tel. (0-22) 825-96-07.

KOMUNIKAT

Urząd Patentowy Rzeczypospolitej Polskiej poszukuje kandydatów na stanowiska aplikantów eksperckich w Departamencie Zgłoszeń

Liczba lub wymiar etatu: 4

Główne obowiązki:

- prowadzenie badania formalnoprawnego zgłoszeń przedmiotów ochrony własności przemysłowej,
- wydawanie postanowień wzywających do uzupełnienia zgłoszeń lub usunięcia stwierdzonych braków i istotnych usterek,
- prowadzenie innej korespondencji ze zgłaszającymi.

Kandydat powinien posiadać kwalifikacje:

- wykształcenie wyższe, pożądane prawnicze,
- znajomość języka angielskiego lub francuskiego w mowie i piśmie (co najmniej na poziomie dobrym).

Wymagania pożądane:

- znajomość zagadnień dotyczących problematyki ochrony własności przemysłowej,
- znajomość Kodeksu postępowania administracyjnego, Kodeksu spółek handlowych, Kodeksu cywilnego,
- umiejętność obsługi komputera (pakiet Ms Office),
- umiejętność dokonywania analizy porównawczej tekstów i jasnego formułowania wniosków,
- łatwość podejmowania decyzji,
- umiejętność pracy w zespole, komunikatywność i kreatywność.

Wymagane dokumenty i oświadczenia:

- kopia pierwszych trzech stron dowodu osobistego (lub dwóch nowego dowodu osobistego),
- odpis dyplomu ukończenia studiów,
- oświadczenie kandydata o korzystaniu w pełni z praw publicznych i o niekaralności za przestępstwo popełnione umyślnie,
- oświadczenie kandydata o wyrażeniu zgody na przetwarzanie danych osobowych do celów rekrutacji,
- życiorys,
- list motywacyjny.

Kopie innych dokumentów i oświadczeń:

- oświadczenie kandydata o wyrażeniu zgody na przeprowadzenie postępowania sprawdzającego, umożliwiającego dostęp do informacji niejawnych, zgodnie z przepisami ustawy z dnia 22 stycznia 1999 r. o ochronie informacji niejawnych (Dz.U. Nr 11, poz. 95),
- kopie świadectw pracy.

Oferty pracy należy przesłać do dnia 17 marca 2006 r. pod adresem:

**Urząd Patentowy RP
Wydział Kadr i Szkolenia
Al. Niepodległości 188,
00-950 Warszawa**

Inne informacje:

Oferty odrzucone zostaną komisyjnie zniszczone.

Szczegółowe informacje można uzyskać pod tel. (0-22) 825-96-07.

TABLE OF CONTENTS

Part I Official communications

37. Register of Patent Attorneys (entries and changes)	253
--	-----

Part II Notices of rights granted

A. Inventions	
38. Granted patents (from N° 190 803 to N° 191 004)	256
39. Translation of European Patents	273
40. Decisions on refusal to grant patents (taken after the publication of the particulars of the applications)	273
41. Decisions on discontinuance of the proceedings (taken after the publication of the particulars of the applications)	274
42. Decisions declaring the decisions on the grant of the patents lapsed	274
43. Entries and changes in the Patent Register (not published in other separate publications)	275
44. Decisions on lapse of patents	276
B. Utility models	
45. Granted rights of protection (from N° 61 927 to N° 62 020).....	278
46. Decisions on refusal to grant rights of protection (take after the publication of the particulars of the application)	284
47. Decisions on discontinuance of the proceedings (taken after the publication of the particulars of the applications)	284
48. Decisions declaring the decisions on the grant of the rights of protection lapsed	284
C. Industrial designs	
49. Registration (from N° 9 285 to N° 9 400)	285
50. Entries and changes in the Industrial Design Register (not published in other separate publications)	301
51. Decisions declaring the decisions on the grant of rights in registration lapsed	302
52. Decisions on the invalidation of rights in registration	302
53. Decisions on the lapse of rights in registration	302
C*. Ornamental designs	
54. Entries and changes in the Ornamental Designs Register (not inserted in other separate announcements)	303
55. Decisions on the lapse of rights in registration	303
D. Trademarks	
56. Granted rights of protection for trademarks (from N° 164 941 to N° 166 040)	304
57. Decisions declaring the decisions on the grant of the rights of protection lapsed	461
58. Entries and changes in the Trademark Register (not published in other separate publications)	461
59. Decisions on invalidation of rights of protection	487
60. Decisions on the lapse of rights protection.....	487
61. Decisions on the change or reversal of the decisions (published in Wiadomości Urzędu Patentowego)	490
62. International registrations recognised in Poland	492
E. Geographical indications	
F. Topographies of integrated circuits	
G. Rectifications of patent specifications and other specifications	
63. Patent specifications	514
H. Announcements	
64. Declarations of willingness to grant licences (open licences)	
- patents, rights of protection	515
65. Announcements on receipt of an application for grant of a supplementary protection certificate for medicinal and plant protection products	516
66. Corrections of announcements published in WUP	
- patents, trademarks, industrial designs	516

Part III Information

Jurisdiction and explanations

Foreign regulations. Statistics. Miscellaneous

Corrections

(of announcements published in the Wiadomości Urzędu Patentowego)