



URZĄD PATENTOWY RZECZYPOSPOLITEJ POLSKIEJ

WIADOMOŚCI

Urzędu
Patentowego

3

ISSN - 0043 - 5201 • Cena 18,00 zł • Warszawa

Marzec 2006

SPIS TREŚCI

Część I Komunikaty urzędowe

67. Lista rzeczników patentowych (wpisy i zmiany)	517
---	-----

Część II Ogłoszenia o udzielonych prawach

A. Wynalazki	
68. Udzielone patenty (od nr 191 005 do nr 191 232)	522
69. Tłumaczenia patentów europejskich	542
70. Decyzje o odmowie udzielenia patentu (wydane po ogłoszeniu o zgłoszeniu)	543
71. Decyzje o umorzeniu postępowania (wydane po ogłoszeniu o zgłoszeniu)	543
72. Decyzje stwierdzające wygaśnięcie decyzji o udzieleniu patentu	543
73. Wpisy i zmiany w rejestrze patentowym (nie uwzględnione w innych samodzielnych ogłoszeniach)	544
74. Decyzje o unieważnieniu patentu	545
75. Decyzje o wygaśnięciu patentu	545

B. Wzory użytkowe	
76. Udzielone prawa ochronne (od nr 62 021 do nr 62 120)	546
77. Decyzje o odmowie udzielenia prawa ochronnego (wydane po ogłoszeniu o zgłoszeniu)	552
78. Decyzje o umorzeniu postępowania (wydane po ogłoszeniu o zgłoszeniu)	553
79. Decyzje stwierdzające wygaśnięcie decyzji o udzieleniu prawa ochronnego	553
80. Wpisy i zmiany w rejestrze praw ochronnych (nie uwzględnione w innych samodzielnych ogłoszeniach)	553
81. Decyzje o wygaśnięciu prawa ochronnego	553

C. Wzory przemysłowe	
82. Rejestracja (od nr 9 401 do nr 9 536)	555
83. Wpisy i zmiany w rejestrze wzorów przemysłowych (nie uwzględnione w innych samodzielnych ogłoszeniach)	573
84. Decyzje stwierdzające wygaśnięcie decyzji o udzieleniu prawa z rejestracji	573
85. Decyzje o unieważnieniu prawa z rejestracji	573
86. Decyzje o wygaśnięciu prawa z rejestracji	573
87. Decyzje o zmianie lub uchyleniu decyzji (opublikowanych w Wiadomościach Urzędu Patentowego)	574

C'. Wzory zdobnicze	
88. Wpisy i zmiany w rejestrze wzorów zdobniczych (nie uwzględnione w innych samodzielnych ogłoszeniach)	574
89. Decyzje o wygaśnięciu prawa z rejestracji	574

D. Znaki towarowe	
90. Udzielone prawa ochronne na znaki towarowe (od nr 166 041 do nr 166 880 i 167 875)	575
91. Decyzje o odmowie udzielenia prawa ochronnego (wydane po ogłoszeniu o zgłoszeniu)	699
92. Decyzje o umorzeniu postępowania (wydane po ogłoszeniu o zgłoszeniu)	699
93. Decyzje stwierdzające wygaśnięcie decyzji o udzieleniu prawa ochronnego	701
94. Wpisy i zmiany w rejestrze znaków towarowych (nie uwzględnione w innych samodzielnych ogłoszeniach)	701
95. Decyzje o unieważnieniu prawa ochronnego	724
96. Decyzje o wygaśnięciu prawa ochronnego	724
97. Decyzje o zmianie lub uchyleniu decyzji (opublikowanych w Wiadomościach Urzędu Patentowego)	726
98. Rejestracja międzynarodowa uznana w Polsce	726

E. Oznaczenia geograficzne

F. Topografia układów scalonych

G. Sprostowania opisów patentowych i opisów ochronnych

99. Opisy patentowe	732
---------------------------	-----

H. Ogłoszenia

100. Oświadczenia o gotowości udzielenia licencji (licencja otwarta) - patenty, prawa ochronne	733
101. Sprostowania ogłoszeń opublikowanych w Wiadomościach Urzędu Patentowego - patenty, wzory przemysłowe, znaki towarowe, rejestracja międzynarodowa	734

Część III Informacje

Orzecznictwo i wyjaśnienia

Ustawodawstwo zagraniczne. Statystyka. Informacje

102. Zmiany do regulaminu wykonawczego do układu o współpracy patentowej	735
--	-----

Korekta

(ogłoszeń zamieszczonych w Wiadomościach Urzędu Patentowego)

WYDAWNICTWO URZĘDU PATENTOWEGO RZECZYPOSPOLITEJ POLSKIEJ

Redakcja i administracja: Urząd Patentowy RP, Al. Niepodległości 188, skr. poczt. 203, 00-950 Warszawa
tel. 825-80-01 wew. 280, telefax 875-06-82

Informacja o cenach i warunkach prenumeraty na 2006 r. - dla czasopisma: WIADOMOŚCI URZĘDU PATENTOWEGO

Warunki prenumeraty:

1. Cena prenumeraty na 2006 r. wynosi 216,00 zł.

2. Wpłaty i zamówienia na prenumeratę przyjmuje Urząd Patentowy RP, 00-950 Warszawa, Al. Niepodległości 188/192 w pok. 22 w godz. 8³⁰ - 15³⁰ lub na konto NBP O/O Warszawa Nr 93101010100025832231000000.

Egzemplarze archiwalne można nabyć w Urzędzie Patentowym RP, Al. Niepodległości 188, skr. poczt. 203, 00-950 Warszawa w Wydziale Rozpowszechniania Wydawnictw UP - telefon 825-80-01 wew. 107, 224.

Cena 18,00 zł.

Urząd Patentowy RP. Zam. 85/2006. Nakład 395 egz. Obj. ark. druk. 27,75

SPROSTOWANIE

W WUP nr 2/2006 na str. 253 w Komunikacie Urzędu Patentowego Rzeczypospolitej Polskiej o zmianach na liście rzeczników patentowych, w poz. 3205 Kowalczyk Monika zamiast „Piaseczno” powinno być „Nowa Iwiczna”.



W I A D O M O Ś C I URZĘDU PATENTOWEGO

Warszawa, 2006 03 31

Nr 3

Poz. 67 - 102

C Z Ę Ś Ć I

KOMUNIKATY URZĘDOWE

67

LISTA RZECZNIKÓW PATENTOWYCH

(wpisy i zmiany)

Decyzją Prezes Urzędu Patentowego RP z dnia 30 stycznia 2003 roku, wydaną na podstawie art. 73 ust. 2 ustawy z dnia 11 kwietnia 2001 roku o rzecznikach patentowych (Dz. U. Nr 49, poz. 509 z późniejszymi zmianami), skreślono w tym dniu z listy rzeczników patentowych w poz. nr:

1217 Florczak Tadeusz Warszawa

Decyzją Prezes Urzędu Patentowego RP z dnia 24 grudnia 2003 roku, wydaną na podstawie art. 73 ust. 2 ustawy z dnia 11 kwietnia 2001 roku o rzecznikach patentowych (Dz. U. Nr 49, poz. 509 z późniejszymi zmianami), skreślono w tym dniu z listy rzeczników patentowych w poz. nr:

1010 Lewandowski Edmund Wrocław

Decyzją Prezes Urzędu Patentowego RP z dnia 21 października 2004 roku, wydaną na podstawie art. 73 ust. 2 ustawy z dnia 11 kwietnia 2001 roku o rzecznikach patentowych (Dz. U. Nr 49, poz. 509 z późniejszymi zmianami), skreślono w tym dniu z listy rzeczników patentowych w poz. nr:

769 Panasiuk Eugeniusz Warszawa

1422 Parol Barbara Warszawa

974 Paschke Stefan Poznań

45 Patyczek Stefan Bukowno

1342 Pawlak Aleksandra Gdańsk

963 Pawłowski Przemysław Wrocław

690 Pałuszny Piotr Sosnowiec

229 Perek Marian Pionki

351 Piechota Janina Gdańsk

1137 Piekarski Cezary Kalisz

Decyzją Prezes Urzędu Patentowego RP z dnia 15 listopada 2004 roku, wydaną na podstawie art. 73 ust. 2 ustawy z dnia 11 kwietnia 2001 roku o rzecznikach patentowych (Dz. U. Nr 49, poz. 509 z późniejszymi zmianami), skreślono w tym dniu z listy rzeczników patentowych w poz. nr:

251 Pikuła Stanisław Warszawa

584 Pilot Alfons Kurów

436 Piosik Stefan Bydgoszcz

573 Piątek Czesław Katowice

1917 Pliszka Maria Kraków

471 Podsiedlik Józef Zielona Góra

1414 Pracka Halina Bydgoszcz

891 Polak Marek Warszawa

1521 Potępska Ewa Sosnowiec

433	Prochaska Rudolf	Katowice
1484	Prondziński Gerard	Bytów
1691	Proskura Edward	Gdynia
852	Pręcikowski Julian	Warszawa
144	Puchalski Antoni	Łódź

Decyzją Prezes Urzędu Patentowego RP z dnia 17 grudnia 2004 roku, wydaną na podstawie art. 73 ust. 2 ustawy z dnia 11 kwietnia 2001 roku o rzecznikach patentowych (Dz. U. Nr 49, poz. 509 z późniejszymi zmianami), skreślono w tym dniu z listy rzeczników patentowych w poz. nr:

1375	Raczkowski Włodzimierz	Warszawa
640	Radomski Aleksander	Wrocław
1915	Rajchel Andrzej	Wrocław
1454	Ratajczak Andrzej	Poznań
949	Rebajn Urszula	Gliwice
1461	Reda Krzysztof	Warszawa
40	Rodziewicz Maria	Łódź
467	Rogatko Antoni	Warszawa
1743	Rolińska Jolanta	Łódź
635	Rościszewski Józef	Żywiec
233	Roznerski Tadeusz	Starogard Gdański
1769	Runo Waldemar	Olsztyn
1046	Ruszel Henryk	Warszawa
601	Ruta Piotr	Radom
1228	Rybicki Edward	Katowice
1790	Rynek Sławomir	Legionowo
870	Ryszkiewicz Irena	Warszawa

Decyzją Prezes Urzędu Patentowego RP z dnia 10 stycznia 2005 roku, wydaną na podstawie art. 73 ust. 2 ustawy z dnia 11 kwietnia 2001 roku o rzecznikach patentowych (Dz. U. Nr 49, poz. 509 z późniejszymi zmianami), skreślono w tym dniu z listy rzeczników patentowych w poz. nr:

1632	Rączka Jan	Rybarzów
1601	Rzadkowski Franciszek	Katowice
884	Rzeszewska Zofia	Koszalin
115	Salamon Zdzisław	Warszawa
615	Salski Michał	Gdańsk
83	Saniutycz-Kuroczycki Witold	Warszawa
1355	Sawicki Robert	Warszawa
180	Sikorski Edmund	Wrocław
930	Sokołowski Jan	Tychy
1860	Soszka Ryszard	Warszawa
790	Szymańska Grażyna	Warszawa
1157	Szymański Edmund	Warszawa
1257	Walczak Kazimierz	Lublin
936	Wieczorek Jan	Warszawa
2018	Więckowski Edward	Warszawa

Decyzją Prezes Urzędu Patentowego RP z dnia 12 stycznia 2005 roku, wydaną na podstawie art. 73 ust. 2 ustawy z dnia 11 kwietnia 2001 roku o rzecznikach patentowych (Dz. U. Nr 49, poz. 509 z późniejszymi zmianami), skreślono w tym dniu z listy rzeczników patentowych w poz. nr:

1482	Sadowska Halina	Mińsk Mazowiecki
523	Sawicki Ferdynand	Warszawa
84	Scholl Zbigniew	Warszawa
1020	Selwa Władysław	Kraków
1226	Semeniszyn Jerzy	Słupsk
947	Semlak Aleksander	Kraków
420	Sentek Antoni	Warszawa
2615	Sereda Wiesława	Warszawa
1575	Siennicka Zofia	Warszawa
1277	Sierpiński Stefan	Warszawa
1447	Skowera Krystyna	Warszawa
1359	Skudlarski Zygmunt	Kraków

4	Slifierz Ryszard	Kraków
572	Słowiński Witold	Wrocław
240	Smieszek Edward	Gliwice
916	Sobczak Franciszek	Łódź
464	Szczupakowski Sławomir	Wrocław

Decyzją Prezes Urzędu Patentowego RP z dnia 13 stycznia 2005 roku, wydaną na podstawie art. 73 ust. 2 ustawy z dnia 11 kwietnia 2001 roku o rzecznikach patentowych (Dz. U. Nr 49, poz. 509 z późniejszymi zmianami), skreślono w tym dniu z listy rzeczników patentowych w poz. nr:

1160	Sobuś Kazimierz	Trzebinia-Siersza
270	Sopyło Zofia	Warszawa
627	Sordyl Jan	Bielsko-Biała
1927	Soszka Jolanta	Świdnica
973	Spytek Stefan	Chorzów-Batory
237	Stachowicz Zbigniew	Pabianice
1066	Staroń Edward	Radom
1672	Stefaniak Ryszard	Warszawa
1846	Stefańska Halina	Kraków
2309	Stemplewski Wiktor	Warszawa
1712	Stepanian Eugeniusz	Chojnice
1946	Stępień Leopold	Warszawa
836	Stolarz Halina	Warszawa
938	Stolarzewski Tadeusz	Warszawa
438	Strużyna Henryk	Katowice
1499	Strychalski Franciszek	Bydgoszcz
1863	Stryja Leszek	Wrocław
1838	Studnik Renata	Gliwice
637	Sulkowski Czesław	Wrocław
656	Szarek Joachim	Zabrze
238	Szczawiński Emanuel	Płock
1531	Szczepaniec Grzegorz	Kraków

Decyzją Prezes Urzędu Patentowego RP z dnia 14 stycznia 2005 roku, wydaną na podstawie art. 73 ust. 2 ustawy z dnia 11 kwietnia 2001 roku o rzecznikach patentowych (Dz. U. Nr 49, poz. 509 z późniejszymi zmianami), skreślono w tym dniu z listy rzeczników patentowych w poz. nr:

851	Szerlag Tadeusz	Rzeszów
1040	Szlachetka Tadeusz	Kraków
1563	Sztechman Jerzy	Warszawa
1910	Szulwic Artur	Zdziszowice
411	Szumny Rudolf	Bydgoszcz
333	Szweda Jan	Pyskowice
456	Szymerski Zbigniew	Warszawa
686	Świerkosz-Międlikowska Danuta	Sopot
529	Świerz Michał	Mysłowice
1742	Tarzewicz Ryszard	Łódź
548	Tarczewski Zbigniew	Dąbrowa Górnicza
720	Tarnawski Franciszek	Warszawa
2456	Thuszcz Marian	Kraków
1777	Tomalik Bronisław	Racibórz
1928	Tomaszewska Róża	Szczecin
1449	Tomczak Jan	Łódź
1455	Tomczyńska Zofia	Łódź
898	Trepka Stanisław	Warszawa
1503	Truszkowski Czesław	Olsztyn
832	Trzepietowski Henryk	Sosnowiec
820	Trzos Marian	Radom
1176	Tulwin Tadeusz	Zielonka
1596	Tusiewicz Kinga	Warszawa
2828	Urban Jan	Zielona Góra
125	Wiśniewski Teofil	Poznań
113	Wiśniewski Waclaw	Olsztyn

1782	Winnicki Władysław	Gliwice
1207	Wróblewski Władysław	Katowice

Decyzją Prezes Urzędu Patentowego RP z dnia 17 stycznia 2005 roku, wydaną na podstawie art. 73 ust. 2 ustawy z dnia 11 kwietnia 2001 roku o rzecznikach patentowych (Dz. U. Nr 49, poz. 509 z późniejszymi zmianami), skreślono w tym dniu z listy rzeczników patentowych w poz. nr:

121	Wajszel Janina	Kraków
1358	Wasilewski Michał	Warszawa
1923	Waškiewicz Marek	Radom
577	Weraksa Józef	Warszawa
1836	Więckiewicz Anna	Warszawa
43	Wilk Stanisław	Kraśnik Fabryczny
1418	Wilkowski Jerzy	Wrocław
6	Wincsewicz-Bobowicz Henryk	Warszawa
1451	Wira Janina	Pruszków
1881	Witaszek Janusz	Warszawa
256	Wypych Czesław	Warszawa
983	Zacharias Henryk	Żywiec
567	Zagórski Franciszek	Kraków
91	Zaniewicz Jadwiga	Gdańsk
284	Zapolski Zbigniew	Wrocław
1419	Zawadzka Ludmiła	Wrocław
34	Zdziarski Jerzy	Łódź

Decyzją Prezes Urzędu Patentowego RP z dnia 18 stycznia 2005 roku, wydaną na podstawie art. 73 ust. 2 ustawy z dnia 11 kwietnia 2001 roku o rzecznikach patentowych (Dz. U. Nr 49, poz. 509 z późniejszymi zmianami), skreślono w tym dniu z listy rzeczników patentowych w poz. nr:

1883	Łobaza Henryk	Poznań
830	Łojek-Czarnecka Barbara	Warszawa
1244	Łokuć Janusz	Warszawa
170	Łukszo Anatoliusz	Piaseczno
1428	Łysiak Bronisław	Warszawa
1523	Ściga Wiktor	Kielce
1607	Śledź Paweł	Wrocław
1036	Śmigielski Jerzy	Katowice
994	Świtluk Wiktor	Wrocław
1421	Zub Adam	Olkusz
1241	Zwoliński Krystian	Poznań
961	Żotyński Leopold	Zielona Góra
869	Żebrowska Elżbieta	Warszawa

Decyzją Prezes Urzędu Patentowego RP z dnia 20 stycznia 2005 roku, wydaną na podstawie art. 73 ust. 2 ustawy z dnia 11 kwietnia 2001 roku o rzecznikach patentowych (Dz. U. Nr 49, poz. 509 z późniejszymi zmianami), skreślono w tym dniu z listy rzeczników patentowych w poz. nr:

598	Tęgowski Henryk	Toruń
1987	Tytkowska Mirosława	Warszawa
674	Witucki Stanisław	Bydgoszcz
255	Włodarski Ryszard	Warszawa
798	Wojtkowski Henryk	Łódź
1492	Wolska Maria	Opacz
1098	Wójcik Eligiusz	Zawiercie
1179	Wójcik Tadeusz	Kęty
1327	Wroniokowski Edward	Słupsk
1645	Wróblewski Tadeusz	Warszawa

Decyzją Prezes Urzędu Patentowego RP z dnia 09 lutego 2006 roku na podstawie art. 25 ust. 1 i 3 oraz art. 24 ust. 1 i 2 pkt 1 ustawy z dnia 11 kwietnia 2001 roku o rzecznikach patentowych (Dz. U. Nr 49, poz. 509 z późniejszymi zmianami), skreślono w tym dniu z listy rzeczników patentowych w poz. nr:

705	Kaniewski Władysław	Czarna Woda
1590	Garbolino Katarzyna	Gliwice

C Z Ę Ś Ć II

OGŁOSZENIA O UDZIELONYCH PRAWACH

Cyfrowe kody identyfikujące (według normy WIPO ST. 9), które poprzedzają informacje o udzielonych patentach oraz prawach ochronnych oznaczają:

- (11) - numer patentu lub prawa ochronnego
- (21) - numer zgłoszenia wynalazku lub wzoru użytkowego
- (22) - data zgłoszenia wynalazku lub wzoru użytkowego
- (23) - data pierwszeństwa z wystawienia wynalazku lub wzoru użytkowego na wystawie i nazwa wystawy
- (30) - dane dotyczące pierwszeństwa konwencyjnego (numer zgłoszenia priorytetowego, data wniesienia zgłoszenia priorytetowego, kod kraju)
- (41) - data ogłoszenia o zgłoszeniu wynalazku lub wzoru użytkowego
- (51) - symbol Międzynarodowej Klasyfikacji Patentowej; cyfra przed kodem (51) oznacza kolejną edycję MKP
- (54) - tytuł wynalazku lub wzoru użytkowego
- (61) - numer patentu głównego lub prawa ochronnego głównego
- (62) - numer zgłoszenia macierzystego (pod którym dane zgłoszenie było ogłoszone)
- (72) - nazwisko i imię twórcy wynalazku lub wzoru użytkowego
- (73) - nazwisko i imię lub nazwa uprawnionego z patentu lub prawa ochronnego oraz miejsce zamieszkania lub siedziba i w nawiasie kod kraju
- (76) - nazwisko i imię twórcy i jednocześnie uprawnionego z patentu lub prawa ochronnego oraz miejsce zamieszkania lub siedziba i w nawiasie kod kraju
- (86) - data i numer zgłoszenia międzynarodowego
- (87) - data i numer publikacji zgłoszenia międzynarodowego
- (97) - data i numer publikacji patentu europejskiego

Przed cyfrowym kodem identyfikującym (11) lub przed numerem patentu lub prawa ochronnego umieszczone są literowo-cyfrowe kody identyfikujące (kod rodzaju dokumentu), zgodnie z przyjętymi symbolami (wg normy WIPO ST. 16):

Patent	- (B1)
Patent dodatkowy do patentu	- (B3)
Prawo ochronne	- (Y1)

A. WYNAŁAZKI

68

UDZIELONE PATENTY

(od nr 191 005 do nr 191 232)

B1 (11) 191041	(41) 2000 11 06	8(51) A01B 63/32 B62D 49/00	B1 (11) 191024	(41) 2001 04 09	8(51) A01N 43/40
(21) 332880	(22) 1999 04 28		(21) 341340	(22) 1998 12 15	
(72) Dubowski Adam, Kędziora Roman			(30) 97 19756406	1997 12 18	DE
(73) Przemysłowy Instytut Maszyn Rolniczych, Poznań (PL)			(86) 1998 12 15 PCT/EP98/08229		
(54) Przełącznik obwodów hydraulicznych, zwłaszcza w ciągnikach i maszynach roboczych			(87) 1999 07 01 WO99/31986, PCT Gazette nr 26/99		
B1 (11) 191026	(41) 2002 01 14	8(51) A01K 41/00 F24F 13/068	(72) Schelberger Klaus, Scherer Maria, Eicken Karl, Hampel Manfred, Ammermann Eberhard, Lorenz Gisela, Strathmann Siegfried		
(21) 346004	(22) 1999 08 13		(73) BASF AKTIENGESELLSCHAFT, Ludwigshafen (DE)		
(30) 98 1009860	1998 08 13	NL	(54) Mieszanina grzybobójcza		
(86) 1999 08 13 PCT/NL99/00514			B1 (11) 191224	(41) 2001 04 09	8(51) A01N 43/40 A01N 37/22 A01N 43/52
(87) 2000 02 24 WO00/08922, PCT Gazette nr 08/00			(21) 341315	(22) 1998 12 15	
(72) Meter Tjitze			(30) 97 19756384	1997 12 18	DE
(73) HATCHTECH GROUP B.V., Veenendaal (NL)			(86) 1998 12 15 PCT/EP98/08227		
(54) Urządzenie klimatyczne			(87) 1999 07 01 WO99/31984, PCT Gazette nr 26/99		
B1 (11) 191192	(41) 2001 05 07	8(51) A01N 25/02 A01N 25/22 A01N 47/24	(72) Schelberger Klaus, Scherer Maria, Eicken Karl, Hampel Manfred, Ammermann Eberhard, Lorenz Gisela, Strathmann Siegfried		
(21) 336199	(22) 1999 10 25		(73) BASF AKTIENGESELLSCHAFT, Ludwigshafen (DE)		
(72) Turos-Biernacka Maria, Ostrowski Janusz, Listopadzki Edward, Makiela Edward, Gralak Andrzej, Al. Amin Idris			(54) Mieszanina grzybobójcza		
(73) Instytut Przemysłu Organicznego, Warszawa (PL); ROKITA-AGRO Spółka Akcyjna, Brzeg Dolny (PL)			B1 (11) 191226	(41) 2001 04 09	8(51) A01N 43/40 A01N 37/22
(54) Sposób wytwarzania środka chwastobójczego			(21) 341341	(22) 1998 12 15	
B1 (11) 191186	(41) 2000 02 28	8(51) A01N 35/00 A01N 43/16	(30) 97 19756387	1997 12 18	DE
(21) 328260	(22) 1998 08 27		(86) 1998 12 15 PCT/EP98/08228		
(76) Świętosławski Janusz, Jaworzno (PL); Kita Kazimierz, Pszczyna (PL)			(87) 1999 07 01 WO99/31985, PCT Gazette nr 26/99		
(54) Środek do zwalczania myszy			(72) Schelberger Klaus, Scherer Maria, Eicken Karl, Hampel Manfred, Ammermann Eberhard, Lorenz Gisela, Strathmann Siegfried		
B1 (11) 191225	(41) 2001 04 09	8(51) A01N 37/22 A01N 43/653	(73) BASF AKTIENGESELLSCHAFT, Ludwigshafen (DE)		
(21) 341317	(22) 1998 12 15		(54) Mieszanina grzybobójcza		
(30) 97 19756405	1997 12 18	DE	B1 (11) 191033	(41) 2001 04 09	8(51) A01N 43/40
(86) 1998 12 15 PCT/EP98/08224			(21) 341310	(22) 1998 12 15	
(87) 1999 07 01 WO99/31979, PCT Gazette nr 26/99			(30) 97 19756385	1997 12 18	DE
(72) Schelberger Klaus, Scherer Maria, Eicken Karl, Hampel Manfred, Ammermann Eberhard, Lorenz Gisela, Strathmann Siegfried			(86) 1998 12 15 PCT/EP98/08226		
(73) BASF AKTIENGESELLSCHAFT, Ludwigshafen (DE)			(87) 1999 07 01 WO99/31983, PCT Gazette nr 26/99		
(54) Mieszanina grzybobójcza			(72) Schelberger Klaus, Scherer Maria, Eicken Karl, Hampel Manfred, Ammermann Eberhard, Lorenz Gisela, Strathmann Siegfried		
B1 (11) 191155	(41) 2001 05 07	8(51) A01N 43/40	(73) BASF AKTIENGESELLSCHAFT, Ludwigshafen (DE)		
(21) 341738	(22) 1998 12 15		(54) Mieszanina grzybobójcza		
(30) 97 19756378	1997 12 18	DE	B1 (11) 191229	(41) 2001 11 05	8(51) A23B 4/023
(86) 1998 12 15 PCT/EP98/08225			(21) 344399	(22) 1999 04 22	
(87) 1999 07 01 WO99/31951, PCT Gazette nr 26/99			(30) 98 19982025	1998 05 05	NO
(72) Schelberger Klaus, Scherer Maria, Eicken Karl, Hampel Manfred, Ammermann Eberhard, Lorenz Gisela, Strathmann Siegfried			(86) 1999 04 22 PCT/NO99/00131		
(73) BASF AKTIENGESELLSCHAFT, Ludwigshafen (DE)			(87) 1999 12 02 WO99/60863, PCT Gazette nr 48/99		
(54) Mieszanina grzybobójcza			(72) Josefsen Kjell Domaas, St Ivar, Eide Ola		
B1 (11) 191036	(41) 2000 05 08	8(51) A23B 4/052	(73) MILLS DA, Oslo (NO)		
(21) 329457	(22) 1998 10 31		(54) Sposób konserwacji ikry, zwłaszcza z dorsza		

- (76) Zaczek Konrad, Kielce (PL)
 (54) Urządzenie do wytwarzania dymu wędzarniczego
- B1 (11) **191177** (41) 2001 01 15 8(51) A23F 3/14
 A23F 3/40
 (21) 340218 (22) 1998 10 07
 (30) 97 97308609 1997 10 28 EP
 (86) 1998 10 07 PCT/EP98/06494
 (87) 1999 05 06 WO99/21433, PCT Gazette nr 18/99
 (72) Anslow Patricia Ann, Stratford Malcolm
 (73) UNILEVER N.V., Rotterdam (NL)
 (54) Trwały w warunkach otoczenia napój na bazie herbaty oraz sposób wytwarzania trwałego w warunkach otoczenia napoju na bazie herbaty
- B1 (11) **191020** (41) 2000 11 20 8(51) A23K 1/175
 (21) 333083 (22) 1999 05 10
 (72) Kowalski Zygmunt, Wzorek Zbigniew, Kałamański Jan, Pocięcha Marek
 (73) Politechnika Krakowska im. Tadeusza Kościuszki, Kraków (PL)
 (54) Sposób wytwarzania paszowego fosforanu dwuwapniowego z dodatkiem sodu
- B1 (11) **191133** (41) 2002 01 28 7(51) A24C 5/39
 (21) 348791 (22) 2001 07 19
 (30) 00 10035692 2000 07 20 DE
 (72) Barkmann Ralf, Hoppe Reinhard, Juschus Thomas, Schumacher Peter, Lindemann Rolf
 (73) Hauni Maschinenbau AG, Hamburg (DE)
 (54) Sposób i urządzenie do oddzielania włókien tytoniowych
- B1 (11) **191069** (41) 2000 09 11 8(51) A24C 5/47
 A24C 5/32
 (21) 338761 (22) 2000 03 02
 (30) 99 19909465 1999 03 04 DE
 (72) Krause Lothar, Plähn Dieter, Folger Manfred, Meyer Joachim, Kreidelmeyer Joachim
 (73) Hauni Maschinenbau AG, Hamburg (DE)
 (54) Urządzenie do przesuwania prętopodobnych wyrobów przemysłu tytoniowego, zwłaszcza papierosów i/lub filtrów
- B1 (11) **191197** (41) 2002 05 06 8(51) A24D 1/04
 (21) 348024 (22) 1999 10 29
 (30) 98 181859 1998 10 29 US
 (86) 1999 10 29 PCT/US99/25490
 (87) 2000 05 11 WO00/25611, PCT Gazette nr 19/00
 (72) Koller Kent B., Wrenn Susan E., Houck Willie G.Jr., Paine John B. III
 (73) PHILIP MORRIS PRODUCTS INC., Richmond (US)
 (54) Filtr papierosowy, wyrób tytoniowy, sposób wytwarzania filtru papierosowego i sposób usuwania gazowego składnika z dymu papierosowego
- B1 (11) **191058** (41) 1999 05 10 8(51) A47G 33/08
 C03C 27/00
 C03B 9/30
 (21) 323011 (22) 1997 11 04
 (76) Mostowski Aleksander, Częstochowa (PL); Mostowska Małgorzata, Częstochowa (PL); Mostowski Robert, Częstochowa (PL); Mostowska Alicja, Częstochowa (PL); Witowska Barbara, Częstochowa (PL); Witowski Jerzy, Częstochowa (PL); Garus Urszula, Częstochowa (PL)
 (54) Sposób wytwarzania ozdoby choinkowej składającej się z wielu szklanych wydmuszek trwale ze sobą połączonych
- B1 (11) **191105** (41) 1999 10 25 8(51) A61B 3/14
 (21) 332763 (22) 1999 04 26
- (76) Traczyk Władysław Zygmunt, Warszawa (PL); Dolecki Kazimierz, Łódź (PL); Kołodziejcki Paweł Jan, Łódź (PL)
 (54) Sposób i urządzenie do zachowania percepcji wzrokowej otoczenia
- B1 (11) **191067** (41) 2000 05 22 8(51) A61F 13/15
 A61F 13/53
 D04H 1/54
 (21) 335933 (22) 1998 03 13
 (30) 97 829273 1997 03 31 US
 (86) 1998 03 13 PCT/US98/05024
 (87) 1998 10 08 WO98/43587, PCT Gazette nr 40/98
 (72) Stokes Ty Jackson, Clark Darryl Franklin, Varona Eugenio Go
 (73) KIMBERLY-CLARK WORLDWIDE, INC., Neenah (US)
 (54) Absorbentowy materiał włókninowy, zwłaszcza do wyrobu higieny osobistej i wyrób higieny osobistej z absorbentowym materiałem włókninowym
- B1 (11) **191231** (41) 2002 01 28 8(51) A61J 3/07
 A61K 9/48
 A61M 15/00
 (21) 346168 (22) 1999 08 03
 (30) 98 19835346 1998 08 05 DE
 (86) 1999 08 03 PCT/EP99/05614
 (87) 2000 02 17 WO00/07572, PCT Gazette nr 07/00
 (72) Hochrainer Dieter, Eckert Josef
 (73) BOEHRINGER INGELHEIM PHARMA GmbH & Co.KG, Ingelheim am Rhein (DE)
 (54) Dwuczęściowa kapsułka na preparaty farmaceutyczne do inhalatorów proszku
- B1 (11) **191082** (41) 1999 07 05 8(51) A61K 31/00
 A61P 35/00
 A61P 37/00
 (21) 369714 (22) 1997 07 24
 (30) 96 60032786 1996 12 06 US
 (86) 1997 07 24 PCT/US97/13013
 (87) 1998 02 05 WO98/04247, PCT Gazette nr 05/98
 (72) Zheng Zhongli, Ensinger Carol L., Adams Steven P.
 (73) BIOGEN, INC., Cambridge (US)
 (54) Inhibitor IIb/IIIa, sposób jego wytwarzania i jego zastosowanie
- B1 (11) **191073** (41) 1999 08 02 8(51) A61K 31/44
 A61K 31/55
 A61K 31/445
 A61K 31/415
 (21) 331617 (22) 1997 08 13
 (30) 96 689951 1996 08 16 US
 (86) 1997 08 13 PCT/US97/13903
 (87) 1998 02 19 WO98/06394, PCT Gazette nr 07/98
 (72) Kreutner William, Hey John A.
 (73) SCHERING CORPORATION, Kenilworth (US)
 (54) Zastosowanie kombinacji antagonistów receptorów histaminowych H₁ i H₃
- B1 (11) **191107** (41) 2000 05 22 8(51) A61K 31/454
 A61K 9/16
 (21) 335942 (22) 1998 03 27
 (30) 97 9703835 1997 03 28 FR
 (86) 1998 03 27 PCT/FR98/00631
 (87) 1998 10 08 WO98/43636, PCT Gazette nr 40/98
 (72) Abramovici Bernard, Condamine Christian, Gromenil Jean-Claude
 (73) SANOFI-AVENTIS, Paryż (FR)
 (54) Kompozycja farmaceutyczna do podawania doustnego pochodnej N-piperidyno-3-pirazolokarboksyamidu, jej soli lub ich solwatów oraz sposób jej wytwarzania

- B1 (11) **191193** (41) 2000 01 31 8(51) A61K 31/4704
A61P 1/04
C07D 498/04
C07D 215/20
C07D 215/233
(21) 333928 (22) 1997 12 04
(30) 96 19652239 1996 12 16 DE
(86) 1997 12 04 PCT/EP97/06781
(87) 1998 06 25 WO98/26779, PCT Gazette nr 25/98
(72) Matzke Michael, Petersen Uwe, Jaetsch Thomas, Bartel Stephan, Schenke Thomas, Himmler Thomas, Baasner Bernd, Werling Hans-Otto, Schaller Klaus, Labischinski Harald
(73) BAYER AKTIENGESELLSCHAFT, Leverkusen (DE)
(54) Zastosowanie pochodnych kwasu 7-(2-oksa-5,8-diazabicyklo[4.3.0]non-8-ylo)-c hinolonokarboksylowego i -naftyrydonokarboksylowego do wytwarzania środków leczniczych do leczenia infekcji *Helicobacter pylori* i związanych z tym schorzeń żołądkowo-dwunastniczych oraz nowe pochodne kwasu 7-(2-oksa-5,8-diazabicyklo[4.3.0]non-8-ylo)-c hinolonokarboksylowego
- B1 (11) **191125** (41) 2001 01 15 8(51) A61K 31/4745
A61K 9/52
A61P 25/16
(21) 339946 (22) 1998 09 03
(30) 97 60060827 1997 09 30 US
(86) 1998 09 03 PCT/US98/17992
(87) 1999 04 08 WO99/16442, PCT Gazette nr 14/99
(72) Ju Tzu-chi Robert
(73) PHARMACIA & UPJOHN COMPANY, Kalamazoo (US)
(54) Kompozycja farmaceutyczna w postaci tabletki o przedłużonym uwalnianiu leku i zastosowanie substancji stanowiącej składnik aktywny tej kompozycji
- B1 (11) **191208** (41) 2000 11 20 8(51) A61K 31/4745
A61K 31/47
A61P 25/28
(21) 338673 (22) 1998 07 17
(30) 97 100330 1997 08 21 GR
97 100507 1997 12 31 GR
(86) 1998 07 17 PCT/IB98/01095
(87) 1999 03 04 WO99/09981, PCT Gazette nr 09/99
(72) Xilinas Michel, Gerolymatos Panayotis Nikolas
(73) P.N. GEROLYMATOS S.A., Kryoneri Attika (GR)
(54) Zastosowanie fanchinonu, zastosowanie kombinacji fanchinonu, klichinolu i witaminy B12, kompozycja farmaceutyczna oraz zestaw
- B1 (11) **191160** (41) 2001 12 03 8(51) A61K 35/78
A61K 36/758
A61P 29/00
A61K 7/00
(21) 345262 (22) 1999 04 07
(30) 98MI 1542 1998 07 07 IT
(86) 1999 04 07 PCT/EP99/02358
(87) 2000 01 20 WO00/02570, PCT Gazette nr 03/00
(72) Bombardelli Ezio, Gabetta Bruno
(73) INDENA S.P.A., Milano (IT)
(54) Ekstrakty *Zanthoxylum bungeanum* i zawierające je kompozycje farmaceutyczne i kosmetyczne
- B1 (11) **191023** (41) 2001 03 12 8(51) A61K 35/78
A61P 9/10
(21) 340884 (22) 1998 11 30
(30) 97MI 2690 1997 12 04 IT
(86) 1998 11 30 PCT/EP98/07662
(87) 1999 06 17 WO99/29331, PCT Gazette nr 24/99
(72) Morazzoni Paolo, Bombardelli Ezio
- (73) INDENA S.P.A., Mediolan (IT)
(54) Zastosowanie kompleksów fosfolipidowych z ekstraktów z *Vitis vinifera* jako środki przeciwmiażdżycowe
- B1 (11) **191191** (41) 2000 08 28 8(51) A61K 36/48
A61P 25/32
A61P 35/00
A61P 15/12
(21) 337520 (22) 1998 07 30
(30) 97 19732866 1997 07 30 DE
97 19732855 1997 07 30 DE
97 19732822 1997 07 30 DE
(86) 1998 07 30 PCT/EP98/04770
(87) 1999 02 11 WO99/06057, PCT Gazette nr 06/99
(72) Bombardelli Ezio, Gabetta Bruno
(73) INDENA S.P.A., Mediolan (IT)
(54) Wyciąg z soi, sposób wytwarzania wyciągu z soi, kompozycja farmaceutyczna oraz zastosowanie wyciągu z soi
- B1 (11) **191022** (41) 1998 07 06 8(51) A61K 38/26
A23L 1/305
A61P 3/08
(21) 325117 (22) 1996 08 22
(30) 95 19530865 1995 08 22 DE
(86) 1996 08 22 PCT/US96/13615
(87) 1997 03 06 WO97/07814, PCT Gazette nr 11/97
(72) Nauck Michael A., Wagner Fred W.
(73) AMYLIN PHARMACEUTICALS INC., San Diego (US)
(54) Kompozycja farmaceutyczna do odżywiania pozajelitowego, jej zastosowanie oraz zastosowanie peptydu insulinotropowego do wytwarzania kompozycji
- B1 (11) **191220** (41) 1999 08 16 8(51) A61K 38/26
A61P 3/10
A61P 9/10
(21) 331986 (22) 1997 08 26
(30) 96 60024980 1996 08 30 US
(86) 1997 08 26 PCT/US97/15044
(87) 1998 03 05 WO98/08531, PCT Gazette nr 09/98
(72) Efendic Suad
(73) ELI LILLY AND COMPANY, Indianapolis (US)
(54) Zastosowanie związku wykazującego aktywność insulinotropową
- B1 (11) **191222** (41) 2000 03 27 8(51) A61K 38/55
A61K 31/365
A61P 3/10
(21) 334975 (22) 1998 01 29
(30) 97 60037383 1997 02 05 US
(86) 1998 01 29 PCT/EP98/00468
(87) 1998 08 13 WO98/34630, PCT Gazette nr 32/98
(72) Hauptman Jonathan Brian
(73) F.HOFFMANN-LA ROCHE AG, Bazylea (CH)
(54) Zastosowanie tetrahydrolipstatyny do wytwarzania doustnego farmaceutycznego preparatu do leczenia cukrzycy typu II
- B1 (11) **191122** (41) 2000 09 11 8(51) A61K 39/00
A61K 37/06
(21) 337810 (22) 1998 06 19
(30) 97 60050267 1997 06 20 WO
98 60077265 1998 03 09 US
98US 98112892 1998 06 19 US
(86) 1998 06 19 PCT/US98/12892
(87) 1998 12 30 WO98/58669, PCT Gazette nr 52/98
(72) Kenyon Norma S., Ricordi Camillo, Thomas David W., Burkly Linda

(73) BIOGEN IDEC MA INC., Cambridge (US); UNIVERSITY OF MIAMI, Miami (US)

(54) Zastosowania przerywacza wiązania CD40:CD154

B1 (11) **191018** (41) 1999 05 10 8(51) A61K 39/42
A61K 39/23

(21) 329570 (22) 1998 11 03

(30) 97 3489 1997 11 04 CZ

(72) Mican Petr, Stepanek Jan

(73) Medipharm CZ s.r.o., Hustopece u Brna (CZ)

(54) Produkt biologiczny do zapobiegawczego lub leczniczego stosowania doustnego przeciwko psiej parwowirozowi i sposób wytwarzania przeciwciał psiego parwowirusa

B1 (11) **191034** (41) 1999 01 04 8(51) A61K 8/72
A61Q 5/10

(21) 327858 (22) 1997 07 10

(30) 96 9609253 1996 07 23 FR

(86) 1997 07 10 PCT/FR97/01262

(87) 1998 01 29 WO98/03150, PCT Gazette nr 04/98

(72) De La Mettrie Roland, Boudy Françoise

(73) L'OREAL, Paryż (FR)

(54) Kompozycja do farbowania utleniającego włókien keratynowych

B1 (11) **191181** (41) 2001 04 23 8(51) A61K 9/14
A61K 31/495

(21) 341566 (22) 1998 12 17

(30) 97 9781947 1997 12 31 KR

(86) 1998 12 17 PCT/KR98/00436

(87) 1999 07 08 WO99/33467, PCT Gazette nr 27/99

(72) Jung Jae-Young, Kim Kye-Hyun, Lee Sang-Heon, Hong Ji-Woong, Park Jong-Woo, Lee Kyu-Hyun

(73) CHOONGWAE PHARMA CORPORATION, Seoul (KR)

(54) Sposób wytwarzania doustnego preparatu itrakonazolu i doustny preparat itrakonazolu

B1 (11) **191166** (41) 2000 12 04 8(51) A61K 9/20
A61K 47/38

(21) 339290 (22) 1998 09 18

(30) 97 973733 1997 09 19 FI

(86) 1998 09 18 PCT/FI98/00735

(87) 1999 04 01 WO99/15155, PCT Gazette nr 13/99

(72) Lehtola Veli-Matti, Rantala Eeva-Maria Susanne, Rantala Pertti Tapani

(73) SCHERING OY, Turku (FI)

(54) Preparat farmaceutyczny zawierający kłodronian, sposób jego wytwarzania i zastosowanie krzemionkowanej celulozy mikrokrystalicznej

B1 (11) **191045** (41) 2001 07 02 8(51) A62B 17/00
(21) 337642 (22) 1999 12 31

(72) Kamiński Jerzy

(73) Przedsiębiorstwo Produkcyjno-Handlowe GO-WEST Sp.z o.o., Warszawa (PL)

(54) Ubranie specjalne, zwłaszcza dla strażaka

B1 (11) **191040** (41) 2001 12 03 8(51) A63F 3/06
G07C 15/00

(21) 340204 (22) 2000 05 22

(76) Kasprzyk Jerzy, Ryki (PL)

(54) Sposób wytwarzania losów loteryjnych

B1 (11) **191106** (41) 2001 06 04 8(51) B01D 25/19
(21) 336743 (22) 1999 11 23

(72) Okulski Andrzej, Bąkowski Ireneusz

(73) Fabryka Maszyn Górniczych PIOMA S.A., Piotrków Trybunalski (PL)

(54) Prasa filtracyjna

B1 (11) **191025** (41) 2000 11 06 8(51) B01D 46/02
(21) 332908 (22) 1999 04 29

(72) Ilczyszyn Marian, Wojtaszyk Włodzimierz

(73) INSTALEXPORT Spółka Akcyjna, Warszawa (PL)

(54) Urządzenie do oczyszczania gazów

B1 (11) **191185** (41) 2000 07 31 8(51) B01D 65/02
B01D 61/36

(21) 373722 (22) 1999 01 29

(72) Gryta Marek, Morawski Antoni Waldemar

(73) Politechnika Szczecińska, Szczecin (PL)

(54) Sposób zapobiegania zanieczyszczeniu się membran w trakcie ciągłego zateżnienia wodnych roztworów soli, zwłaszcza soli żelaza

B1 (11) **191077** (41) 2000 12 18 8(51) B01F 3/08
B01F 5/04

(21) 339495 (22) 1998 09 23

(30) 97 19742308 1997 09 25 DE

98 19814267 1998 03 31 DE

(86) 1998 09 23 PCT/EP98/06058

(87) 1999 04 01 WO99/15263, PCT Gazette nr 13/99

(72) De Montigny Armand, Ortmann Richard, Klinksiek Bernd

(73) GE BAYER SILICONES GMBH & CO. KG, Erkrath (DE)

(54) Sposób wytwarzania drobnocząsteczkowych emulsji silikonowych i/lub silanowych oraz urządzenie do wytwarzania drobnocząsteczkowych emulsji silikonowych i/lub silanowych

B1 (11) **191140** (41) 1999 11 08 8(51) B05B 11/02
B65D 83/76
G01F 11/06

(21) 332891 (22) 1999 04 30

(30) 98 9800915 1998 04 30 ES

(72) Gonzalez Fernandez Xavier, Pares Montaner Pedro, Ribera Turro Victor

(73) SAINT-GOBAIN CALMAR, S.A., Barcelona (ES)

(54) Zespół dozujący dozownika pompkowego

B1 (11) **191230** (41) 2000 08 14 8(51) B09C 1/06
(21) 337202 (22) 1998 06 03

(30) 97 60048744 1997 06 05 US

97 60061520 1997 10 09 US

(86) 1998 06 03 PCT/EP98/03488

(87) 1998 12 10 WO98/55240, PCT Gazette nr 49/98

(72) De Rouffignac Eric, Vinegar Harold J.

(73) SHELL INTERNATIONALE RESEARCH

MAATSCHAPPIJ B.V., Haga (NL)

(54) Sposób usuwania lotnych ciekłych zanieczyszczeń z zanieczyszczonej objętości gleby

B1 (11) **191061** (41) 2002 01 14 8(51) B21B 43/00
(21) 348445 (22) 2001 07 04

(30) 00 10033644 2000 07 11 DE

(72) Otten Heiner

(73) HSP Hoesch Spundwand und Profil GmbH, Dortmund (DE)

(54) Sposób i urządzenie do chłodzenia kształtowanych na gorąco długich produktów metalowych

B1 (11) **191126** (41) 2002 05 06 8(51) B22C 11/10
B22C 17/04

(21) 348065 (22) 1999 10 08

(86) 1999 10 08 PCT/ES99/00320

(87) 2001 04 19 WO01/26844, PCT Gazette nr 16/01

(72) Cle Nogueras Miguel, Goya Arcelus Ignacio

- (73) LORAMENDI, S.A., Vitoria (Alava) (ES)
 (54) Komora formująca formę do masy formowanej na wilgotno
- B1 (11) **191059** (41) 2003 05 19 8(51) B23B 31/30
 (21) 350638 (22) 2001 11 12
 (72) Kulikowski Tadeusz
 (73) Fabryka Przyrządów i Uchwytów BISON-BIAL S.A.,
 Białystok (PL)
 (54) Zasilacz, zwłaszcza do uchwytów tokarskich
- B1 (11) **191164** (41) 1999 12 06 8(51) B23K 37/047
 (21) 329266 (22) 1998 10 19
 (30) 98 98830335 1998 06 01 EP
 (72) Bossotto Piero, Chiorino Luigi, Bickerstaff David J.
 (73) COMAU SPA, Grugliasco (IT)
 (54) Urządzenie do montażu karoserii pojazdów mechanicznych
 lub ich podzespołów i sposób montażu karoserii pojazdów mecha-
 nicznych lub ich podzespołów z wykorzystaniem tego urządzenia
- B1 (11) **191057** (41) 2000 09 25 8(51) B24B 3/58
 B23D 63/12
 (21) 331974 (22) 1999 03 12
 (72) Gołacki Krzysztof
 (73) Łódzkie Zakłady Metalowe LOZAMET Sp. z o.o., Łódź (PL)
 (54) Sposób ostrzenia piłek
- B1 (11) **191110** (41) 2001 11 19 8(51) B25B 1/22
 (21) 340187 (22) 2000 05 18
 (72) Galon Józef, Danek Jan
 (73) Instytut Odlewnictwa, Kraków (PL)
 (54) Imadło z pozycjonowaniem obrotowym
- B1 (11) **191009** (41) 2002 03 11 8(51) B25B 25/00
 (21) 346853 (22) 1998 12 09
 (30) 98 460 1998 02 26 CH
 (86) 1998 12 09 PCT/CH98/00522
 (87) 1999 09 02 WO99/43473, PCT Gazette nr 35/99
 (72) Meier Ulrich
 (73) Hans Oetiker AG Maschinen-und Apparatefabrik, Horgen (CH)
 (54) Urządzenie do mocowania mechanicznego elementu trzy-
 mającego
- B1 (11) **191176** (41) 2001 04 09 8(51) B27B 5/30
 B23Q 11/06
 (21) 335772 (22) 1999 10 01
 (72) Skalski Jacek
 (73) Centralny Instytut Ochrony Pracy, Warszawa (PL)
 (54) Osłona, chroniąca przed skutkami odrzutu materiału, zwłasz-
 cza przy obróbce drewna na pilarsce tarczowej
- B1 (11) **191162** (41) 2000 04 25 8(51) B29D 23/18
 B29C 47/06
 (21) 336131 (22) 1999 10 21
 (30) 98 19848470 1998 10 21 DE
 (76) Hegler Ralph Peter, Bad Kissingen (DE)
 (54) Sposób ciągłego wytwarzania rury zespolonej oraz urządze-
 nie do ciągłego wytwarzania rury zespolonej
- B1 (11) **191021** (41) 2000 05 08 8(51) B32B 27/40
 B32B 33/00
 B32B 13/12
 E04B 1/80
 (21) 329576 (22) 1998 11 06
 (76) Kozłowski Henryk, Łódź (PL)
 (54) Warstwowa konstrukcja podłogowa i sposób wykonywania
 warstwowej konstrukcji podłogowej
- B1 (11) **191161** (41) 1999 03 01 8(51) B41F 23/04
 F26B 3/18
- (21) 328047 (22) 1998 08 18
 (30) 97 19735984 1997 08 19 DE
 (72) Borgardt Detta
 (73) RPC Bebo Print Patent GmbH, Bremervörde (DE)
 (54) Sposób i urządzenie do zadrukowywania wstęg z tworzywa
 sztucznego farbami zawierającymi metale i farbami niezawie-
 rającymi metali
- B1 (11) **191134** (41) 2003 06 16 8(51) B41K 1/42
 (21) 351790 (22) 2001 04 12
 (30) 00 349 2000 05 11 AT
 (86) 2001 04 12 PCT/AT01/00110
 (87) 2001 11 15 WO01/85462, PCT Gazette nr 46/01
 (72) Pichler Wolfgang, Zindl Peter
 (73) TRODAT GMBH, Wels (AT)
 (54) Stempel samobarwiący
- B1 (11) **191096** (41) 2000 07 17 8(51) B44C 1/16
 G09F 7/12
 B32B 33/00
 B32B 35/00
 (21) 336939 (22) 1998 05 18
 (30) 97 9702032 1997 05 30 SE
 (86) 1998 05 18 PCT/SE98/00924
 (87) 1998 12 03 WO98/53987, PCT Gazette nr 48/98
 (76) Johansson Göran, Kil (SE); Johansson Patrik, Karlstad (SE)
 (54) Sposób i urządzenie do nakładania wzoru na podłoże
- B1 (11) **191227** (41) 2002 02 11 8(51) B60N 2/24
 B60N 2/00
 A47C 7/34
 (21) 341842 (22) 2000 08 02
 (76) Kowalski Maciej, Łódź (PL)
 (54) Wykładzina tapicerska
- B1 (11) **191184** (41) 2002 06 17 8(51) B60P 3/06
 (21) 344319 (22) 2000 12 04
 (72) Dubowski Adam
 (73) Przemysłowy Instytut Maszyn Rolniczych, Poznań (PL)
 (54) Adapter kotwiący do podjazdów załadowniczych, zwłaszcza
 lekkich samochodowych naczep i przyczep
- B1 (11) **191215** (41) 2001 06 04 8(51) B61D 3/18
 B61D 3/04
 (21) 343987 (22) 2000 11 20
 (30) 99 19956036 1999 11 22 DE
 (72) Wieloch Bertram, Ziemann Detlef, Dürschmied Frank,
 Moeschler Franz, Pasemann Bernd
 (73) DWA Deutsche Waggonbau GmbH, Berlin (DE)
 (54) Wagon nośny do kombinowanego transportu ładunków,
 zwłaszcza samochodów
- B1 (11) **191052** (41) 2000 03 13 8(51) B61F 5/38
 B61D 3/10
 (21) 334800 (22) 1998 03 18
 (30) 97 19712752 1997 03 26 DE
 (86) 1998 03 18 PCT/EP98/01590
 (87) 1998 10 01 WO98/42557, PCT Gazette nr 39/98
 (72) Strasser Andreas, Hachmann Ulrich
 (73) Bombardier Transportation GmbH, Berlin (DE)
 (54) Sposób sterowania kąta połączenia przegubowego pojazdu
 szynowego i pojazd szynowy
- B1 (11) **191207** (41) 2001 07 16 8(51) B61J 3/12
 (21) 337815 (22) 2000 01 10

- (76) Pillich Marian, Katowice (PL)
(54) Pchacz do wagonów
- B3 (11) **191065** (41) 2000 06 05 8(51) B62D 55/275
(21) 330046 (22) 1998 12 01
(72) Godlewski Maciej, Hajdukowicz Jacek
(73) Ośrodek Badawczo-Rozwojowy Urządzeń Mechanicznych OBRUM, Gliwice (PL)
(54) Człon gaśienicy z elastyczną wkładką
- B3 (11) **191066** (41) 2000 06 05 8(51) B62D 55/275
(21) 330045 (22) 1998 12 01
(72) Godlewski Maciej, Hajdukowicz Jacek
(73) Ośrodek Badawczo-Rozwojowy Urządzeń Mechanicznych OBRUM, Gliwice (PL)
(54) Człon gaśienicy z elastyczną wkładką
- B1 (11) **191128** (41) 1998 11 23 8(51) B62K 23/00
B62L 3/00
B62M 9/12
(21) 326283 (22) 1998 05 14
(30) 97 856719 1997 05 14 US
(72) Sugimoto Masanori
(73) SHIMANO, INC, Osaka (JP)
(54) Urządzenie do prowadzenia linki, zwłaszcza do roweru
- B1 (11) **191194** (41) 2001 04 09 8(51) B62M 1/02
B62M 9/02
(21) 335920 (22) 1999 10 08
(76) Maciukiewicz Józef, Kępice (PL)
(54) Rower
- B1 (11) **191039** (41) 2002 05 20 8(51) B63B 43/18
B63B 3/20
B63B 3/62
E04C 2/34
(21) 348258 (22) 1999 12 10
(30) 98 1010794 1998 12 11 NL
(86) 1999 12 10 PCT/NL99/00757
(87) 2000 06 22 WO00/35746, PCT Gazette nr 25/00
(72) Ludolphij Johannes Wilhelmus Lubbertus
(73) SCHELDE MARITIEM B.V., Vlissingen (NL)
(54) Konstrukcja dwuposzyciowa, odporna na zderzenia
- B1 (11) **191142** (41) 1999 04 26 8(51) B65B 1/04
B65B 3/04
B65B 31/00
B67C 3/00
(21) 330074 (22) 1997 03 27
(30) 96 638515 1996 04 26 US
(86) 1997 03 27 PCT/US97/04994
(87) 1997 11 06 WO97/41031, PCT Gazette nr 47/97
(72) Parks Derrick J., Rocchio Michael J., Naydo Kyle, Wightman Dennis E., Smith Adrian E.
(73) NEKTAR THERAPEUTICS, San Carlos (US)
(54) Sposób transportowania proszku, sposób napełniania pojemnika proszkiem, urządzenie do transportowania proszku, urządzenie do napełniania pojemników proszkiem, urządzenie do napełniania komory pojemnika proszkiem oraz układ do napełniania pojemników jednostkowymi dawkami drobnoziarnistego proszku
- B1 (11) **191050** (41) 2000 05 08 8(51) B65B 15/00
(21) 329490 (22) 1998 11 04
(72) Lepczyński Włodzimierz, Misiewicz Stanisław, Piwoński Janusz
(73) Polsnack Spółka z o.o., Warszawa (PL)
(54) Automatyczny sposób i automatyczne urządzenie do rozłączonego mocowania miękkich opakowań z folii do taśmy ekspozycyjnej
- B1 (11) **191101** (41) 2000 03 27 8(51) B65B 41/18
B65B 7/00
B65D 77/20
B41F 19/02
(21) 334917 (22) 1998 10 28
(30) 97 2090 1997 12 11 AT
(86) 1998 10 28 PCT/AT98/00262
(87) 1999 06 17 WO99/29508, PCT Gazette nr 24/99
(72) Höllerer Roman, Gerstl Klaus
(73) TEICH AKTIENGESELLSCHAFT, Obergrafendorf (AT)
(54) Sposób wytwarzania częściowo wgłębionych pokrywek do zamykania pojemników oraz urządzenie do wytwarzania częściowo wgłębionych pokrywek do zamykania pojemników
- B1 (11) **191062** (41) 1999 09 13 8(51) B65B 5/10
B65B 7/14
B65B 3/00
(21) 325146 (22) 1998 03 03
(76) Buchner Grzegorz, Kołobrzeg (PL)
(54) Sposób pakowania produktów spożywczych w tuby
- B1 (11) **191042** (41) 2002 01 02 8(51) B67D 3/04
(21) 345799 (22) 1999 07 19
(30) 98 19835569 1998 08 06 DE
(86) 1999 07 19 PCT/EP99/05125
(87) 2000 02 17 WO00/07927, PCT Gazette nr 07/00
(76) GRITTMANN Günter, Eppingen-Mühlbach (DE)
(54) Wpuszczany kurek czerpalny
- B1 (11) **191175** (41) 2000 06 19 8(51) C01B 17/04
(21) 336474 (22) 1998 04 17
(30) 97 19718261 1997 04 30 DE
(86) 1998 04 17 PCT/EP98/02297
(87) 1998 11 05 WO98/49098, PCT Gazette nr 44/98
(72) Gross Gerhard, Spitaleri Vincenzo
(73) MESSER GRIESHEIM GMBH, Frankfurt (DE)
(54) Sposób otrzymywania elementarnej siarki przez spalanie siarkowodoru lub gazu zawierającego siarkowodor oraz urządzenie do otrzymywania elementarnej siarki przez spalanie siarkowodoru lub gazu zawierającego siarkowodor
- B1 (11) **191187** (41) 2001 01 02 8(51) C02F 9/00
B01D 61/36
C08B 37/10
(21) 334151 (22) 1999 06 30
(72) Gryta Marek, Morawski Waldemar Antoni
(73) Politechnika Szczecińska, Szczecin (PL)
(54) Sposób oczyszczania ścieków zasolonych zanieczyszczonych substancjami organicznymi, zwłaszcza ścieków powstających przy produkcji heparyny
- B1 (11) **191010** (41) 2002 04 08 8(51) C03B 27/04
(21) 347408 (22) 1999 10 15
(30) 98 176377 1998 10 21 US
(86) 1999 10 15 PCT/US99/24125
(87) 2000 04 27 WO00/23387, PCT Gazette nr 17/00
(72) McMaster Ronald A.
(73) GLASSTECH, INC., Perrysburg (US)
(54) Zespół hartowniczy, sposób hartowania oraz sposób wytwarzania zespołu hartowniczego do hartowania kształtowanych arkuszy szkła
- B1 (11) **191123** (41) 2000 11 06 8(51) C03C 13/00
(21) 338650 (22) 1998 08 17
(30) 97 973355 1997 08 15 FI
(86) 1998 08 17 PCT/FI98/00632
(87) 1999 02 25 WO99/08970, PCT Gazette nr 08/99
(72) Perander Michael, Hakala Jan

- (73) PAROC GROUP OY AB, Vantaa (FI)
(54) Włókno mineralne i jego zastosowanie
- B1 (11) **191071** (41) 1998 08 17 8(51) C03C 17/22
C03C 17/34
(21) 324615 (22) 1998 02 03
(30) 97 9701468 1997 02 10 FR
(72) Joret Laurent
(73) SAINT-GOBAIN VITRAGE, Courbevoie (FR)
(54) Podłoże przezroczyste typu podłoża szklanego, pokryte co najmniej jedną cienką warstwą opartą na azotku lub tlenoazotku krzemu, sposób jego wytwarzania oraz zastosowanie tego podłoża
- B1 (11) **191130** (41) 2000 07 17 8(51) C03C 17/245
(21) 336930 (22) 1999 03 17
(30) 98 9806030 1998 03 20 GB
(86) 1999 03 17 PCT/BE99/00035
(87) 1999 09 30 WO99/48827, PCT Gazette nr 39/99
(72) Legrand Philippe
(73) GLAVERBEL, Bruksela (BE)
(54) Przezroczyste powlekanne podłoże, jego zastosowanie oraz sposób wytwarzania przezroczystego powlekanego podłoża
- B1 (11) **191190** (41) 1999 04 12 8(51) C04B 35/443
(21) 373434 (22) 1997 10 02
(72) Śliwiński Stefan, Siwec Józef, Gwiżdż Ryszard, Studencka Barbara, Głodek Andrzej, Czapka Zbigniew
(73) Zakłady Magnetyczne ROPCZYCE S.A., Ropczyce (PL)
(54) Prefabrykat betonowy ogniotrwały i sposób wytwarzania prefabrykatu betonowego ogniotrwałego
- B1 (11) **191015** (41) 1997 02 17 8(51) C04B 35/65
C04B 35/66
F27D 1/16
B05D 1/02
(21) 316847 (22) 1995 02 10
(30) 94 9400321 1994 03 25 BE
(86) 1995 02 10 PCT/BE95/00012
(87) 1995 10 05 WO95/26324, PCT Gazette nr 42/95
(72) Di Loreto Oswaldo
(73) FIB-SERVICES S.A., Boussu (BE)
(54) Mieszanka sproszkowanych substancji chemicznych do kompozycji ogniotrwałej, kompozycja ogniotrwała oraz sposób wytwarzania kompozycji ogniotrwałej
- B1 (11) **191199** (41) 2000 09 25 8(51) C04B 35/66
(21) 331965 (22) 1999 03 11
(72) Drożdż Mieczysław, Grądalska Janina, Wojsa Józef, Antosz Jan, Sołtys Piotr, Senik Stanisława, Wilczyński Andrzej
(73) Instytut Materiałów Ogniotrwałych, Gliwice (PL)
(54) Masa natryskowa do regeneracji komór pieców koksowniczych
- B1 (11) **191005** (41) 2002 08 12 8(51) C04B 35/80
(21) 349563 (22) 2000 01 14
(30) 99 19901215 1999 01 14 DE
(86) 2000 01 14 PCT/EP00/00253
(87) 2000 07 20 WO00/41982, PCT Gazette nr 29/00
(72) Berreth Karl, Speicher Marcus, Gadow Rainer
(73) MENZOLIT-FIBRON GMBH, Bretten (DE)
(54) Kształtka ceramiczna wzmocniona włóknem i tarcza hamulcowa z kształtką ceramiczną wzmocnioną włóknem oraz sposób wytwarzania takiej kształtki i tarczy
- B1 (11) **191027** (41) 1999 03 15 8(51) C07C 217/30
C07C 217/64
C07C 255/54
C07C 323/62
C07D 317/58
C07D 333/70
- (21) 329314 (22) 1997 04 04
(30) 96 629608 1996 04 09 US
96 60032263 1996 12 03 US
(86) 1997 04 04 PCT/US97/05558
(87) 1997 10 16 WO97/37967, PCT Gazette nr 44/97
(72) Van Wagenen Bradford C., Del Mar Eric G., Sheehan Derek, Barmore Robert M., Keenan Richard M., Kotecha Nikesh R., Thompson Mervyn, Callahan James F.
(73) NPS PHARMACEUTICALS, INC., Salt Lake City (US); SMITHKLINE BEECHAM PLC, Brentford (GB); SMITHKLINE BEECHAM, Filadelfia (US)
(54) Pochodna α,α -dipodstawionej aryloalkiloaminy, kompozycja farmaceutyczna i zastosowanie α,α -dipodstawionej aryloalkiloaminy
- B1 (11) **191196** (41) 2000 01 31 8(51) C07C 231/02
C07C 237/06
C07C 271/18
(21) 333919 (22) 1997 12 12
(30) 96 9626319 1996 12 19 GB
(86) 1997 12 12 PCT/SE97/02092
(87) 1998 06 25 WO98/27052, PCT Gazette nr 25/98
(72) Harris Alan Richard
(73) AstraZeneca AB, Södertälje (SE)
(54) Sposób wytwarzania związku aminowego lub jego soli oraz sposób wytwarzania związku pośredniego
- B1 (11) **191115** (41) 1999 08 16 8(51) C07C 257/18
C07D 213/58
A61K 31/215
(21) 331985 (22) 1998 06 26
(30) 97 884405 1997 06 27 US
(86) 1998 06 26 PCT/US98/13550
(87) 1999 01 07 WO99/00356, PCT Gazette nr 01/99
(72) Klein Scott I., Guertin Kevin R., Spada Alfred P., Pauls Heinz W., Gong Yong, McGarry Daniel G.
(73) AVENTIS PHARMACEUTICALS Inc., Bridgewater (US)
(54) Podstawione N-[(aminoiminometylo- lub aminometylo)fenylo]-propyloamidy, kompozycja farmaceutyczna zawierająca te związki oraz ich zastosowanie
- B1 (11) **191079** (41) 2000 03 27 8(51) C07C 39/16
C07C 7/14
(21) 328836 (22) 1998 09 22
(72) Kołt Józef, Kiedik Maciej, Koterba Marek, Kościuk Ryszard, Rzodeczko Anna, Smolnik Ryszard
(73) PETRO CARBO CHEM Spółka Akcyjna, Gliwice (PL); Instytut Ciężkiej Syntezy Organicznej BLACHOWNIA, Kędzierzyn-Koźle (PL)
(54) Sposób i układ przygotowania mieszanin poreakcyjnych oraz roztworów fenolowych do separacji z nich kryształów adduktu bis-fenol A - fenol
- B1 (11) **191095** (41) 2001 09 10 8(51) C07C 45/78
C07C 47/55
C07C 309/24
C07B 63/00
(21) 343758 (22) 1999 03 15
(30) 98 60084299 1998 05 05 US
(86) 1999 03 15 PCT/US99/05666
(87) 1999 11 11 WO99/57123, PCT Gazette nr 45/99
(72) Berglund Richard Alan
(73) ELI LILLY AND COMPANY, Indianapolis (US)
(54) Sposób wytwarzania adduktu wodorosiarczynowego 4'-chloro-4-bifenylkarboksyaldehydu, sposób oczyszczania 4'-chloro-

-4-bifenylokarboksyaldehydu oraz addukt wodorosiarczyny
4'-chloro-4-bifenylokarboksyaldehydu

B1 (11) **191214** (41) 2000 09 11 8(51) C07C 67/03
C07C 69/24
C10L 1/02

(21) 331949 (22) 1999 03 10
(72) Gryglewicz Stanisław, Grabas Kazimierz, Gryglewicz Grażyna
(73) Politechnika Wroclawska, Wrocław (PL)
(54) Sposób wytwarzania estrów metylowych kwasów tłuszczowych

B1 (11) **191017** (41) 1998 05 25 8(51) C07D 207/34
A61K 31/40
A61P 3/06

(21) 324463 (22) 1996 07 16
(30) 95 60001453 1995 07 17 US
(86) 1996 07 16 PCT/US96/11807
(87) 1997 02 06 WO97/03960, PCT Gazette nr 07/97
(72) Lin Min, Schweiss Dieter
(73) WARNER-LAMBERT COMPANY, Morris Plains (US)
(54) Sposób otrzymywania bezpostaciowej atorwastatyny

B1 (11) **191019** (41) 1997 01 20 8(51) C07D 209/54
A61K 31/40
A61P 37/02
A61P 19/02

(21) 315191 (22) 1996 07 10
(30) 95 6001139 1995 07 13 US
(72) Dagger Raymond E., Grady Carolyn W.
(73) ANORMED INC., British Columbia (CA)
(54) Dimaleinian N,N-dietylo-8,8-dipropilo-2-azaspiro [4.5]deka-
no-2-propanoaminy, kompozycja farmaceutyczna i zastosowanie

B1 (11) **191150** (41) 1999 10 11 8(51) C07D 217/04
C07D 215/16
C07D 401/12
C07D 405/12
C07D 409/12
A61K 31/47

(21) 332725 (22) 1997 10 17
(30) 96GB 9602552 1996 10 18 WO
97 9717576 1997 08 19 GB
(86) 1997 10 17 PCT/GB97/02885
(87) 1998 04 30 WO98/17648, PCT Gazette nr 17/98

(72) Ryder Hamish, Ashworth Philip Anthony, Roe Michael John,
Brumwell Julie Elizabeth, Hunjan Sukhjit, Folkes Adrian John,
Sanderson Jason Terry, Williams Susannah, Maximen Levi Michael
(73) XENOVA LIMITED, Slough (GB)

(54) Pochodne kwasu antranilowego, kompozycja farmaceutyczna
lub weterynaryjna, sposób wytwarzania pochodnych kwasu antra-
nilowego oraz zastosowanie pochodnych kwasu antranilowego

B1 (11) **191094** (41) 2000 11 06 8(51) C07D 221/12
C07D 401/12
C07D 491/04
A61K 31/435
A61K 31/473
A61P 11/00

(21) 338452 (22) 1998 07 18
(30) 97 97112793 1997 07 25 EP
(86) 1998 07 18 PCT/EP98/04478
(87) 1999 02 04 WO99/05113, PCT Gazette nr 05/99

(72) Amschler Hermann, Flockerzi Dieter, Ulrich Wolf-Rüdiger,
Bär Thomas, Martin Thomas, Schudt Christian, Hatzelmann Armin,
Beume Rolf, Häfner Dietrich, Boss Hildegard, Kley Hans-Peter,
Gutterer Beate

(73) ALTANA Pharma AG, Konstancja (DE)

(54) Nowe podstawione 6-fenylofenantrydiny, środek farmace-
utyczny zawierający te pochodne oraz ich zastosowanie

B1 (11) **191032** (41) 1996 08 19 8(51) C07D 243/00
A61K 31/55
A61R 25/00

(21) 312706 (22) 1996 02 08
(30) 95 9500385 1995 02 09 HU
95 9503353 1995 11 24 HU

(72) Vagó Pal, Reiter József, Gyertyan Istvan, Gacsalyi Istvan,
Bilkei-Gorzó Andras, Egyed Andras, Andrasi Ferenc, Bakonyi
Anna, Berzsenyi Pal, Botka Péter, Hamori Tams, Salamon Haskané
Cecilia, Horvath Edit, Horvath Katalin, Korösi Jenó, Maté Györgyné,
Moravcsik Imre, Szentkuti Eszter, Zólyomi Gabor, Blaskó Gabor,
Daróczy Kazóné Klara, Simig Gyula, Tihanyi Karoly, Bajnógel
Judit

(73) EGIS GYÓGYSZERGYAR RT., Budapest (HU)

(54) Pochodne 1-[2-(podstawionej-winylo)]- 5H-2,3-benzodiaze-
piny, sposób ich wytwarzania i kompozycja farmaceutyczna za-
wierająca pochodne 1-[2-(podstawionej-winylo)]-5H-2,3-benzo-
diazepiny oraz pochodne nadchloranu 2-benzopiryliowego

B1 (11) **191118** (41) 1999 03 01 8(51) C07D 263/32
C07C 229/36
A61K 31/421
A61P 3/10

(21) 328871 (22) 1997 02 26
(30) 96 9604242 1996 02 28 GB
(86) 1997 02 26 PCT/EP97/00916

(87) 1997 09 04 WO97/31907, PCT Gazette nr 38/97

(72) Willson Timothy Mark, Mook Robert Anthony Jr., Kaldor
Istvan, Henke Brad Richard, Deaton David Norman, Collins Jon
Loren, Cobb Jeffrey Edmond, Brackeen Markus, Sharp Matthew
Jude, O'Callaghan John Mark, Erickson Greg Alan, Boswell Grady
Evan

(73) GLAXO GROUP LIMITED, Greenford (GB)

(54) Kwas 2(S)-(2-benzoilo-fenyloamino)-3-{4-[2-(5-mety lo-2-
fenylo-oksazol-4-ilo)-etoksy]-fenylo}-pr opionowy, kompozycja
farmaceutyczna zawierająca ten związek oraz jego zastosowanie

B1 (11) **191028** (41) 1999 09 13 8(51) C07D 327/10
(21) 325292 (22) 1998 03 10

(72) Pieliichowski Jan, Czub Piotr

(73) Politechnika Krakowska im. Tadeusza Kościuszki, Kraków (PL)

(54) Sposób wytwarzania podstawionych 1,3-oksatiolano-2-tio-
nów

B1 (11) **191148** (41) 1999 03 01 8(51) C07D 333/56
A61K 31/38
A61P 19/10
A61P 3/06

(21) 329051 (22) 1997 03 20
(30) 96 60014167 1996 03 26 US
(86) 1997 03 20 PCT/US97/04259

(87) 1997 10 02 WO97/35571, PCT Gazette nr 42/97

(72) Arbuthnot Gordon Nelson, Dalder Brian Weston, Hartauer
Kerry John, Luke Wayne Douglas, Stratford Robert Eugene Jr

(73) ELI LILLY AND COMPANY, Indianapolis (US)

(54) Chlorowodorek 6-hydroksy-2-(4-hydroksyfenylo)-3-[4-(2-pi-
perydnoetoksy)benzoilo] benzeno[b] tiofenu i środek farmace-
utyczny

B1 (11) **191111** (41) 2000 07 17 8(51) C07D 401/04
C07D 403/04
A61K 31/415

(21) 336758 (22) 1998 04 17
(30) 97 60044252 1997 04 24 US
(86) 1998 04 17 PCT/US98/07910

(87) 1998 10 29 WO98/47892, PCT Gazette nr 43/98

(72) Beers Scott A., Malloy Elizabeth A., Wachter Michael P., Wu Wei

(73) ORTHO-MCNEIL PHARMACEUTICAL INC., Raritan (US)
 (54) Podstawione imidazole, sposób ich wytwarzania, kompozycje zawierające podstawione imidazole oraz ich zastosowanie

B1 (11) **191174** (41) 2000 07 03 8(51) C07D 401/14
 C07D 401/04

(21) 336578 (22) 1998 05 07
 (30) 97 536 1997 05 09 DK
 (86) 1998 05 07 PCT/DK98/00183
 (87) 1998 11 19 WO98/51685, PCT Gazette nr 46/98
 (72) Bech Sommer Michael
 (73) H. LUNDBECK A/S, Valby-Copenhagen (DK)

(54) Sposób wytwarzania sertindolu, sposób wytwarzania N-(4-fluorofenylo)-N-(2-karboksy-4-chlorofenylo) glicyny i sposób wytwarzania 5-chloro-1-(4-fluorofenylo)-3-(1,2,3,6-tetrahydropirydyn-4-ylo)indolu

B1 (11) **191091** (41) 1999 04 12 8(51) C07D 405/04
 C07D 405/14
 C07D 409/04
 A61K 31/445

(21) 328989 (22) 1998 10 02
 (30) 97 9712336 1997 10 03 FR
 (72) Peglion Jean-Louis, Goument Bertrand, Millan Mark, Newman-Tancredi Adrian, Dekeyne Anne
 (73) LES LABORATOIRES SERVIER, Courbevoie Cedex (FR)
 (54) Nowe związki indanoloowe, zawierające je kompozycje farmaceutyczne oraz ich zastosowanie

B1 (11) **191078** (41) 2000 09 25 8(51) C07D 405/14
 A61K 31/495

(21) 338075 (22) 1998 06 29
 (30) 97 19730989 1997 07 18 DE
 (86) 1998 06 29 PCT/EP98/03956
 (87) 1999 01 28 WO99/03855, PCT Gazette nr 04/99
 (72) Böttcher Henning, Bartoszyk Gerd, Greiner Hartmut, Seyfried Christoph
 (73) MERCK PATENT GMBH, Darmstadt (DE)
 (54) Pochodne piperazyny

B1 (11) **191144** (41) 2001 03 12 8(51) C07D 405/14
 C07D 417/12
 A61K 31/495

(21) 341007 (22) 1998 11 27
 (30) 97 97203808 1997 12 05 EP
 (86) 1998 11 27 PCT/EP98/07771
 (87) 1999 06 17 WO99/29687, PCT Gazette nr 24/99
 (72) Wigerinck Piet Tom Bert Paul, Verschueren Wim Gaston, Schroven Marc Francis Josephine, De Bruyn Marcel Frans Leopold
 (73) JANSSEN PHARMACEUTICA N.V., Beerse (BE)
 (54) Pochodna (benzodioksanu, benzofuranu lub benzopiranu) o działaniu zwiotczającym dno żołądka i sposób jej wytwarzania oraz kompozycja farmaceutyczna i sposób jej wytwarzania

B1 (11) **191152** (41) 1999 08 16 8(51) C07D 405/14
 A61K 31/495

(21) 332008 (22) 1998 02 03
 (30) 97 97200374 1997 02 11 EP
 97 97203228 1997 10 15 EP
 1998 02 03 EP

(86) 1998 02 03 PCT/EP98/00646
 (87) 1998 08 13 WO98/34934, PCT Gazette nr 32/98
 (72) Meerpoel Lieven, Heeres Jan, Hendrickx Robert Jozef Maria
 (73) JANSSEN PHARMACEUTICA N.V., Beerse (BE)
 (54) Pochodna azolowa, jej zastosowanie i sposób wytwarzania, enancjomerycznie czysta postać związku pośredniego, enancjomeryczna mieszanina związków pośrednich, kompozycja farmaceutyczna i sposób jej wytwarzania

B1 (11) **191200** (41) 2000 09 25 8(51) C07D 471/04
 A61K 31/435

(21) 338085 (22) 1998 07 14
 (30) 97 207179 1997 07 15 JP
 (86) 1998 07 14 PCT/JP98/03134
 (87) 1999 01 28 WO99/03857, PCT Gazette nr 04/99
 (72) Ohno Kazunori, Odai Osamu, Masumoto Kaoru, Furukawa Kiyoshi, Oka Makoto
 (73) DAINIPPON PHARMACEUTICAL CO., LTD., Osaka-fu (JP)
 (54) Pochodne 5-podstawionego 3-oksadiazolilo-1,6-naftyrydyn 2(1H)-onu, kompozycja farmaceutyczna, lek oraz pochodna 1,6-naftyrydyn-2-(1H)-onu

B1 (11) **191031** (41) 2000 10 09 8(51) C07D 471/14
 A61K 31/50

(21) 338214 (22) 1998 07 13
 (30) 97 9701670 1997 07 29 ES
 (86) 1998 07 13 PCT/EP98/04340
 (87) 1999 02 11 WO99/06404, PCT Gazette nr 06/99
 (72) Gracia Ferrer Jordi, Crespo Crespo Ma Isabel, Vega Noverola Armando, Fernandez Garcia Andrés
 (73) ALMIRALL PRODESFARMA S.A., Barcelona (ES)
 (54) Związek o wzorze (I), sposób jego wytwarzania, kompozycja zawierająca oraz zastosowanie

B1 (11) **191212** (41) 2000 12 18 8(51) C07D 498/18
 A61K 31/395
 A61P 31/10
 A61P 35/00
 A61P 37/02

(21) 339455 (22) 1998 09 24
 (30) 97 938144 1997 09 26 US
 (86) 1998 09 24 PCT/US98/20111
 (87) 1999 04 01 WO99/15530, PCT Gazette nr 13/99
 (72) Mollison Karl W.
 (73) ABBOTT LABORATORIES, Abbott Park (US)
 (54) Analog rapamycyny zawierający tetrazol oraz jego zastosowanie

B1 (11) **191131** (41) 2001 11 05 8(51) C07F 15/00
 A61K 31/282
 A61P 35/00

(21) 344345 (22) 1999 05 24
 (30) 98 1627 1998 05 27 CZ
 (86) 1999 05 24 PCT/CZ99/00014
 (87) 1999 12 02 WO99/61450, PCT Gazette nr 48/99
 (72) Zak Frantisek, Mistr Adolf, Poulouva Anna, Melka Milan, Turanek Jaroslav, Zaluska Dana
 (73) PLIVA-LACHEMA A.S., Brno (CZ)
 (54) Kompleks platyny, kompleks inkluzyjny kompleksu platyny, sposób jego wytwarzania i preparat farmaceutyczny zawierający te kompleksy

B1 (11) **191132** (41) 2001 11 05 8(51) C07F 15/00
 A61K 31/282
 A61P 35/00

(21) 344346 (22) 1999 05 24
 (30) 98 1628 1998 05 27 CZ
 (86) 1999 05 24 PCT/CZ99/00015
 (87) 1999 12 02 WO99/61451, PCT Gazette nr 48/99
 (72) Zak Frantisek, Mistr Adolf, Poulouva Anna, Melka Milan, Turanek Jaroslav, Zaluska Dana
 (73) PLIVA-LACHEMA A.S., Brno (CZ)
 (54) Kompleks platyny, kompleks inkluzyjny kompleksu platyny, sposób jego wytwarzania i preparat farmaceutyczny zawierający te kompleksy

- B1 (11) **191098** (41) 2001 05 07 8(51) C07H 15/04
C08B 37/00
A61K 31/70
A61P 7/02
- (21) 341874 (22) 1999 01 13
(30) 98 9800514 1998 01 19 FR
(86) 1999 01 13 PCT/FR99/00045
(87) 1999 07 22 WO99/36428, PCT Gazette nr 29/99
(72) Petitou Maurice
(73) SANOFI-AVENTIS, Paryż (FR)
(54) Pentasacharyd, kompozycja farmaceutyczna zawierająca ten pentasacharyd oraz jego zastosowanie
- B1 (11) **191087** (41) 2001 01 29 8(51) C07H 17/08
(21) 340372 (22) 1998 10 13
(30) 97 970551 1997 10 16 HR
98 980497 1998 09 10 HR
(86) 1998 10 13 PCT/HR98/00005
(87) 1999 04 29 WO99/20639, PCT Gazette nr 17/99
(72) Kobrehel Gabrijela, Lazarevski Gorjana, Vinković Mladen
(73) PLIVA, FARMACEUTSKA INDUSTRIJA, DIONICKO DRUSTVO, Zagreb (HR)
(54) 3,6-hemiketale oraz sposób ich wytwarzania
- B1 (11) **191173** (41) 2000 08 28 8(51) C07H 19/00
(21) 337716 (22) 1998 06 25
(30) 97 60051191 1997 06 30 US
(86) 1998 06 25 PCT/US98/13367
(87) 1999 01 07 WO99/00399, PCT Gazette nr 01/99
(72) Ramasamy Kandasamy, Bandaru Rajanikanth, Averett Devron
(73) ICN PHARMACEUTICALS, INC., Costa Mesa (US)
(54) Sposób syntezy C-nukleozydu tiazofuryny
- B1 (11) **191103** (41) 2001 02 12 8(51) C07J 17/00
(21) 336452 (22) 1999 11 05
(30) 99 102343 1999 08 02 PT
(72) Heggie William, Bandarra João
(73) HOVIONE INTER LTD., Lucerne (CH)
(54) Sposób wytwarzania furanianu mometazonu
- B1 (11) **191136** (41) 2000 10 09 8(51) C07K 1/14
C07K 14/47
A23J 7/00
(21) 332261 (22) 1999 03 25
(72) Kopeć Wiesław, Gawrońska Anna, Karkoszka Krystyna, Lorenc Jolanta
(73) Zakłady Jajczarskie OVOPOL Sp. z o.o., Nowa Sól (PL); Akademia Rolnicza, Wrocław (PL)
(54) Sposób wytwarzania preparatu foswityny z żółtka jaja
- B1 (11) **191137** (41) 2000 11 06 8(51) C07K 16/02
A61K 39/395
C07K 1/14
(21) 332756 (22) 1999 04 23
(72) Kopeć Wiesław, Karkoszka Krystyna, Lorenc Jolanta, Stefaniak Tadeusz
(73) Zakłady Jajczarskie OVOPOL Sp. z o.o., Nowa Sól (PL); Akademia Rolnicza, Wrocław (PL)
(54) Sposób otrzymywania preparatu gamma globuliny z żółtka jaja kurzego
- B1 (11) **191149** (41) 1999 03 29 8(51) C07K 5/023
C07K 5/107
A61K 38/06
A61K 38/07
A61P 29/00
(21) 328789 (22) 1998 09 23
(30) 97 19741873 1997 09 23 DE
- (72) Wehner Volkmar, Stilz Hans Ulrich, Schmidt Wolfgang, Seiffge Dirk
(73) Aventis Pharma Deutschland GmbH, Frankfurt nad Menem (DE)
(54) Nowe związki heterocykliczne, sposób wytwarzania nowych związków heterocyklicznych, środek farmaceutyczny i zastosowanie związków heterocyklicznych
- B1 (11) **191205** (41) 2000 03 13 8(51) C08F 8/00
C08F 8/46
C08K 5/04
(21) 335428 (22) 1999 09 13
(72) Czaja Krystyna, Korach Łukasz, Sudoł Marek, Wasielewski Marek, Sacher Beata
(73) Uniwersytet Opolski, Opole (PL)
(54) Sposób modyfikacji termoplastycznego tworzywa
- B1 (11) **191179** (41) 2000 12 04 8(51) C08G 65/26
(21) 339267 (22) 1998 08 25
(30) 97 932613 1997 09 17 US
(86) 1998 08 25 PCT/EP98/05381
(87) 1999 03 25 WO99/14258, PCT Gazette nr 12/99
(72) McDaniel Kenneth G., Perry Mark J., Hayes John E.
(73) ARCO CHEMICAL TECHNOLOGY, L.P., Greenville (US)
(54) Sposób bezpośredniego polioksyalkilowania startera o niskiej masie cząsteczkowej czulego na kwas w obecności kompleksowego dwumetalowego katalizatora cyjankowego
- B1 (11) **191007** (41) 1999 07 05 8(51) C08G 65/26
C08G 65/10
(21) 331204 (22) 1997 07 12
(30) 96 683356 1996 07 18 US
(86) 1997 07 12 PCT/EP97/03727
(87) 1998 01 29 WO98/03571, PCT Gazette nr 04/98
(72) Pazos Jose, Shih T.Thomas
(73) ARCO CHEMICAL TECHNOLOGY, L.P., Greenville (US)
(54) Sposób ciągly otrzymywania produktu w postaci polieteru polioksyalkilenowego i sposób ciągly otrzymywania polimeru lub kopolimeru polioksyalkilenowego
- B1 (11) **191008** (41) 2000 03 13 8(51) C08G 77/04
C08L 63/00
C08L 83/04
C09D 163/00
C09D 183/04
C08K 3/20
(21) 334799 (22) 1997 05 06
(30) 97 790730 1997 01 27 US
(86) 1997 05 06 PCT/US97/07594
(87) 1998 07 30 WO98/32792, PCT Gazette nr 30/98
(72) Mowrer Norman R., Foscante Raymond E., Rojas J. Luis
(73) AMERON INTERNATIONAL CORPORATION, Pasadena (US)
(54) Kompozycja powłoki z sieciowanego polimeru epoksyopolisiloksanowego i sposób wytwarzania całkowicie utwardzonej termoutwardzalnej powłoki
- B1 (11) **191169** (41) 2000 05 08 8(51) C08J 3/12
(21) 335573 (22) 1998 03 10
(30) 97 19710381 1997 03 13 DE
97 19710382 1997 03 13 DE
(86) 1998 03 10 PCT/DE98/00693
(87) 1998 09 17 WO98/40430, PCT Gazette nr 37/98
(72) Rothenhäusser Bernd, Kühn Hartmut, Kiesel Volker, Wichmann Andreas, Elsässer Dominik
(73) BUNA SOW LEUNA OLEFINVERBUND GMBH, Schkopau (DE)
(54) Sposób wytwarzania proszków zawiesinowych zdolnych do redyspersgowania

- B1 (11) **191112** (41) 2001 07 02 8(51) C08J 7/04
(21) 337376 (22) 1999 12 20
(72) Ślusarski Ludomir, Bieliński Dariusz, Głęb Piotr
(73) Politechnika Łódzka, Łódź (PL)
(54) Sposób poprawy właściwości trybologicznych elastomerów i gotowych wyrobów gumowych
- B1 (11) **191204** (41) 2001 01 02 8(51) C08K 5/08
C08K 5/098
C08K 5/13
C08F 283/01
C08F 299/04
(21) 334079 (22) 1999 06 29
(72) Penczek Piotr, Ostrysz Ryszard, Namiębło Julianna, Frydrych Anna, Tarnawski Wiesław, Kozak Artur, Motak Agnieszka, Boron Stanisław
(73) Instytut Chemii Przemysłowej im. Prof. Ignacego Mościckiego, Warszawa (PL)
(54) Sposób wytwarzania nienasyconych żywic poliestrowych o dużej trwałości podczas przechowywania
- B1 (11) **191035** (41) 2000 01 03 8(51) C08L 23/12
C08K 3/22
C08K 5/03
C08K 5/5415
(21) 327044 (22) 1998 06 24
(72) Krysik Marian, Wachowicz Zofia, Mika Barbara, Kluk Teresa, Głowacki Mieczysław, Łapot Jolanta, Popiel Elżbieta
(73) WIGOLEN Spółka Akcyjna, Częstochowa (PL); Główny Instytut Górnictwa, Katowice (PL)
(54) Sposób wytwarzania tasiemek polipropylenowych trudnopalnych i antystatycznych, zwłaszcza dla tkanin podsadzkowych
- B1 (11) **191006** (41) 2000 06 19 8(51) C09D 175/00
C08F 220/10
(21) 330388 (22) 1998 12 16
(72) Sobczyńska Ewa, Radlak Lidia, Siwoń Urszula, Kwiatkowski Andrzej, Drobionka Joanna, Rutkiewicz Bogusława, Aniołowska Halina, Krzyżanowski Adam
(73) Instytut Przetwórstwa Tworzyw Sztucznych METALCHEM, Toruń (PL); Polifarb Cieszyn-Wrocław SA, Wrocław (PL)
(54) Zestaw wyrobów lakierowych poliuretanowych
- B1 (11) **191143** (41) 2003 02 24 8(51) C09D 5/00
C08J 7/04
C09K 3/18
(21) 350945 (22) 2000 03 18
(30) 99 19913602 1999 03 25 DE
(86) 2000 03 18 PCT/EP00/02424
(87) 2000 10 05 WO00/58410, PCT Gazette nr 40/00
(76) Barthlott Wilhelm, Bonn (DE); Neinhuis Christoph, Bonn (DE)
(54) Sposób wytwarzania samoczyszczących powierzchni
- B1 (11) **191120** (41) 2001 04 23 8(51) C09J 167/02
C09J 167/04
(21) 341684 (22) 1998 11 27
(30) 97 19753474 1997 12 02 DE
(86) 1998 11 27 PCT/EP98/07667
(87) 1999 06 10 WO99/28406, PCT Gazette nr 23/99
(72) Ferencz Andreas, Taal Eduard Franciscus, Eisenberger Heike, Fischer Herbert
(73) HENKEL KOMMANDITGESELLSCHAFT AUF AKTIEN, Düsseldorf (DE)
(54) Klej poliestrowy ulegający biodegradacji
- B1 (11) **191070** (41) 2001 02 26 8(51) C09J 4/04
C09J 11/08
C08F 222/32
C08L 33/20
(21) 340735 (22) 1998 11 19
- (30) 97 19752893 1997 11 28 DE
(86) 1998 11 19 PCT/EP98/07441
(87) 1999 06 10 WO99/28399, PCT Gazette nr 23/99
(72) Klauck Wolfgang, Klein Johann, Duhm Lydia, Maier Wolfgang
(73) HENKEL KOMMANDITGESELLSCHAFT AUF AKTIEN, Duesseldorf (DE)
(54) Klej cyjanoakrylanowy z dodatkiem estru
- B1 (11) **191178** (41) 2000 12 18 8(51) C09J 7/02
E04B 1/68
(21) 339558 (22) 1998 08 04
(30) 97 19743166 1997 09 30 DE
(86) 1998 08 04 PCT/EP98/04840
(87) 1999 04 08 WO99/16844, PCT Gazette nr 14/99
(72) Sondermann Eckard
(73) DORTMUNDER GUSSASPHALT GMBH & CO. MISCHWERKE, Soest (DE)
(54) Taśma z łatwotopliwego bitumicznego szczeliwa spoinowego, sposób przygotowania taśmy z łatwotopliwego bitumicznego szczeliwa spoinowego oraz sposób jej nakładania
- B1 (11) **191029** (41) 2001 01 02 8(51) C09K 21/02
C03C 27/12
B32B 17/06
(21) 339839 (22) 1998 10 05
(30) 97 9721812 1997 10 15 GB
(86) 1998 10 05 PCT/BE98/00146
(87) 1999 04 22 WO99/19421, PCT Gazette nr 16/99
(72) Goelff Pierre, Degand Etienne
(73) GLAVERBEL, Bruksela (BE)
(54) Przezroczyste tworzywo pęczniejące pod wpływem ciepła, sposób jego wytwarzania, zastosowanie tego tworzywa, sposób wytwarzania przezroczystej płyty do oszklenia oraz płyta ognioodporna
- B1 (11) **191014** (41) 1999 11 08 8(51) C09K 3/18
(21) 328671 (22) 1998 09 15
(72) Jagodziński Tadeusz, Otto Jan, Maternowski Bogdan, Misiak Marian, Wiśnik Czesław, Gabryel Henryk, Wysocki Andrzej
(73) Przedsiębiorstwo Produkcyjno-Handlowe CHEMIPOL Co. Spółka z o.o., Szczecin (PL)
(54) Emulsja parafinowa i sposób wytwarzania emulsji parafinowej
- B1 (11) **191156** (41) 2001 05 21 8(51) C10B 57/04
(21) 336687 (22) 1999 11 19
(72) Liberacki Janusz
(73) Instytut Chemicznej Przeróbki Węgla, Zabrze (PL)
(54) Sposób otrzymywania paliwa bezdymnego w komorach koksowniczych obsadzanych systemem zasypowym
- B1 (11) **191172** (41) 2003 12 29 8(51) C10G 1/10
B01J 23/74
(21) 354201 (22) 1999 08 25
(86) 1999 08 25 PCT/UA99/00017
(87) 2000 03 23 WO00/15403, PCT Gazette nr 12/00
(72) Prilutsky Emmanuil Volfovich, Prilutsky Oleg Volfovich
(73) OY ALTIMECO LTD., Espoo (FI)
(54) Katalizator niskotemperaturowej pirolizy materiałów polimerowych zawierających węglowodory
- B1 (11) **191080** (41) 2002 04 22 8(51) C10G 45/64
(21) 347720 (22) 1999 11 16
(30) 98 98402934 1998 11 18 EP
(86) 1999 11 16 PCT/EP99/09167
(87) 2000 05 25 WO00/29512, PCT Gazette nr 21/00
(72) Barre Guy, Darnanville Jean-Paul, Huve Laurent Georges

(73) SHELL INTERNATIONALE RESEARCH
MAATSCHAPPIJ B.V., Haga (NL)

(54) Sposób katalitycznego usuwania wosku

B1 (11) **191153** (41) 2002 05 20 8(51) C10G 53/04
(21) 348338 (22) 1999 12 22
(30) 98 60113449 1998 12 23 US
(86) 1999 12 22 PCT/US99/30668
(87) 2000 07 06 WO00/39251, PCT Gazette nr 27/00

(72) Wallace Paul S., Johnson Kay A.

(73) GE ENERGY (USA), LLC, Atlanta (US)

(54) Sposób usuwania części stałych z węglowodoru ciekłego zawierającego asfalteny

B1 (11) **191081** (41) 2003 04 07 8(51) C10G 9/20
(21) 351257 (22) 2000 03 23
(30) 99 275846 1999 03 24 US
(86) 2000 03 23 PCT/EP00/02667
(87) 2000 09 28 WO00/56841, PCT Gazette nr 39/00

(72) Garcia Sr. Raul Jasso, Ngan Danny Yuk-Kwan, Sanborn Richard Addison, Stein Louis Edward

(73) SHELL INTERNATIONALE RESEARCH
MAATSCHAPPIJ B.V., Haga (NL)

(54) Sposób i urządzenie do studzenia strumienia gorącego gazu

B1 (11) **191219** (41) 2003 09 22 8(51) C10J 3/66
F23G 5/027
C10B 53/00

(21) 352991 (22) 2000 07 11

(30) 99MI 1694 1999 07 29 IT

(86) 2000 07 11 PCT/EP00/06791

(87) 2001 02 08 WO01/09270, PCT Gazette nr 06/01

(72) Ronchi Domenico

(73) RGR AMBIENTE-REATTORI GASSIFICAZIONE
RIFIUTI S.R.L., Verona (IT)

(54) Sposób i urządzenie do pirolizy i zgazowania materiałów odpadowych

B1 (11) **191060** (41) 2002 02 25 8(51) C10L 1/14
(21) 346615 (22) 1999 09 16
(30) 98 156420 1998 09 18 US
(86) 1999 09 16 PCT/US99/21330
(87) 2000 03 30 WO00/17292, PCT Gazette nr 13/00

(72) Jones Edward T.

(73) AMERICAN ENERGY GROUP, INC., Grafton (US)

(54) Dodatek do paliwa

B1 (11) **191127** (41) 2002 10 21 8(51) C10M 169/00
(21) 349960 (22) 2000 02 09
(30) 99 34963 1999 02 12 JP
(86) 2000 02 09 PCT/EP00/01106
(87) 2000 08 17 WO00/47699, PCT Gazette nr 33/00

(72) Masumori Ryuichi, Tanaka Keiji, Yatsuzuka Yoshihisa

(73) SHELL INTERNATIONALE RESEARCH
MAATSCHAPPIJ B.V., The Hague (NL)

(54) Mieszanina smarująca, połączenie przegubowe kuliste i zastosowanie mieszaniny smarującej

B1 (11) **191147** (41) 1999 04 26 8(51) C11C 5/00
A61K 7/46
A47G 35/00

(21) 329926 (22) 1997 05 24

(30) 96 19624454 1996 06 19 DE

96 19643719 1996 10 23 DE

97 19707909 1997 02 27 DE

(86) 1997 05 24 PCT/EP97/02670

(87) 1997 12 24 WO97/48784, PCT Gazette nr 55/97

(72) Matzat Norbert, Matthäi Michael, Starke Claus

(73) SCHÜMANN SASOL GmbH, Hamburg (DE)

(54) Sposób wytwarzania koncentratu środka zapachowego i wyrobu zawierającego ten koncentrat oraz wyrób zawierający koncentrat środka zapachowego, a zwłaszcza świeca z udziałem parafiny

B1 (11) **191217** (41) 2001 11 05 8(51) C11D 13/18
B29C 33/56
B30B 15/02

(21) 344366 (22) 1999 05 27

(30) 98 9811634 1998 05 29 GB

(86) 1999 05 27 PCT/EP99/03733

(87) 1999 12 09 WO99/62683, PCT Gazette nr 49/99

(72) Edmondson Brian, Espie Alan William, Story Edward Ross

(73) UNILEVER N.V., Rotterdam (NL)

(54) Matryca tłocząca, zastosowanie matrycy tłoczącej i sposób wytwarzania matrycy tłoczącej

B1 (11) **191146** (41) 2000 04 10 8(51) C11D 17/00
C11D 3/12

(21) 335281 (22) 1998 02 21

(30) 97 19708605 1997 03 03 DE

(86) 1998 02 21 PCT/EP98/01011

(87) 1998 09 11 WO98/39408, PCT Gazette nr 36/98

(72) Hennen Udo, Roseneck Evelyn, Scholz Wolfhard, Schneider Werner

(73) HENKEL KOMMANDITGESELLSCHAFT AUF AKTIEN,
Duesseldorf (DE)

(54) Kształtka z kompozycji na bazie detergentów syntetycznych

B1 (11) **191182** (41) 2002 05 06 8(51) C11D 17/00
(21) 348048 (22) 1999 10 20

(30) 98 19849247 1998 10 26 DE

(86) 1999 10 20 PCT/EP99/07951

(87) 2000 05 04 WO00/24852, PCT Gazette nr 22/00

(72) Endlein Edgar, Gibis Karl-Ludwig, Kaiser Roger, Kosub Mike, Hary Alexandra

(73) RECKITT BENCKISER N.V., Hoofddorp (NL)

(54) Ciekła kompozycja środka piorącego lub środka czyszczącego i jej zastosowanie

B1 (11) **191104** (41) 2000 05 22 8(51) C11D 3/22
C11D 3/37
C11D 17/06

(21) 336514 (22) 1999 11 10

(30) 98 98121397 1998 11 11 EP

(72) Casteel Sascha, Hartan Hans-Georg, Philippsen-Neu Elke, Pöschmann Rainer

(73) Dalli-Werke Wäsche- und Körperpflege GmbH & Co. KG,
Stolberg (DE)

(54) Zgęszczony granulat substancji rozsadzającej, sposób jego wytwarzania i zastosowanie zgęszczonego granulatu substancji rozsadzającej

B1 (11) **191053** (41) 2001 01 02 8(51) C11D 3/386
C12N 9/20
B09B 3/00

(21) 334148 (22) 1999 06 30

(72) Lassocińska Teresa, Grajek Włodzimierz, Garbarczyk Józef,
Konopka Rafał, Pauksza Dominik

(73) UNIQ Lisner Spółka z o.o., Poznań (PL)

(54) Sposób usuwania zanieczyszczeń z tworzyw sztucznych, przeznaczonych do recyklingu materiałowego

B1 (11) **191076** (41) 2001 11 19 8(51) C12C 13/02
C12C 7/20

(21) 345042 (22) 1998 12 14

(30) 98 19828686 1998 06 26 DE

- (86) 1998 12 14 PCT/EP98/08185
 (87) 2000 01 06 WO00/00583, PCT Gazette nr 01/00
 (72) Stippler Kurt, Wasmuht Klaus-Karl
 (73) ANTON STEINECKER MASCHINENFABRIK GMBH, Freising-Attaching (DE)
 (54) Zbiornik do warzenia brzcзки i sposób warzenia brzcзки przy wytwarzaniu piwa
- B1 (11) **191129** (41) 2000 08 28 8(51) C12N 1/20
A01H 3/00
C12R 1:38
- (21) 331477 (22) 1999 02 16
 (72) Macias Władysław
 (73) Instytut Warzywnictwa im. Emila Chroboczka, Skierniewice (PL)
 (54) Sposób zakażania roślin bakteriami, zwłaszcza Pseudomonas syringae patovar tomato
- B1 (11) **191121** (41) 2000 08 14 8(51) C12N 15/31
C07K 14/35
A61K 39/04
A61K 48/00
C12N 15/62
C07K 19/00
G01N 33/50
- (21) 337330 (22) 1998 05 20
 (30) 97 859381 1997 05 20 US
98 73010 1998 05 05 US
 (86) 1998 05 20 PCT/US98/10407
 (87) 1998 11 26 WO98/53075, PCT Gazette nr 47/98
 (72) Alderson Mark R., Dillon Davin C., Skeiky Yasir A.W., Campos-Neto Antonio
 (73) CORIXA CORPORATION, Seattle (US)
 (54) Polipeptydy, cząsteczki DNA, białka fuzyjne i ich zastosowania oraz wektory ekspresyjne, komórki gospodarza, kompozycje farmaceutyczne, szczepionki i zestawy diagnostyczne
- B1 (11) **191113** (41) 1998 08 17 8(51) C12N 15/82
A01H 5/00
C12N 5/10
- (21) 326087 (22) 1996 09 12
 (30) 95 60004220 1995 09 25 US
 (86) 1996 09 12 PCT/EP96/04006
 (87) 1997 04 03 WO97/12046, PCT Gazette nr 15/97
 (72) Hansen Genevieve, Chilton Mary-Dell
 (73) SYNGENTA PARTICIPATIONS AG, Bazylea (CH)
 (54) Sposób integrowania interesującego DNA z genomem komórki roślinnej, sposób wytwarzania płodnej transgenicznej rośliny z genomem mającym wintegrowany DNA, zastosowanie genu kodującego białka wirulencji Agrobacterium w niebiologicznych sposobach transformacji komórek roślinnych, transgeniczna komórka roślinna, roślina regenerowana z komórki roślinnej oraz potomstwo roślin otrzymanych ze zregenerowanej komórki roślinnej
- B1 (11) **191189** (41) 2001 03 12 8(51) C12N 15/866
C07K 14/61
- (21) 335243 (22) 1999 09 03
 (72) Michalik Joanna, Szolańska Ewa, Strokowska Ludmiła I., Sołomko Aleksander A., Kalinina Nina C., Kikhno Irina M., Shved Anatolii D., Markelova Elena Ju.
 (73) Instytut Biochemii i Biofizyki PAN, Warszawa (PL)
 (54) Sposób wytwarzania prolaktyny ludzkiej
- B1 (11) **191139** (41) 2000 03 13 8(51) C12P 33/00
C07J 1/00
C12R 1:825
- (21) 335627 (22) 1999 09 23
 (72) Dmochowska-Gładysz Jadwiga, Bartmańska Agnieszka, Kita Włodzimierz
- (73) Akademia Rolnicza, Wrocław (PL)
 (54) Sposób wytwarzania 8β-hydroksyandrostendionu
- B1 (11) **191157** (41) 2000 03 13 8(51) C12P 33/00
C07J 1/00
C12R 1/825
- (21) 335626 (22) 1999 09 23
 (72) Dmochowska-Gładysz Jadwiga, Bartmańska Agnieszka, Kita Włodzimierz
 (73) Akademia Rolnicza, Wrocław (PL)
 (54) Sposób wytwarzania 8β-hydroksy-19-norandrostendionu
- B1 (11) **191108** (41) 2000 08 28 8(51) C12P 41/00
C12P 13/00
C07D 209/52
- (21) 337647 (22) 1998 08 20
 (30) 97 9717928 1997 08 22 GB
 (86) 1998 08 20 PCT/EP98/05291
 (87) 1999 03 04 WO99/10519, PCT Gazette nr 09/99
 (72) Dawson Michael John, Mahmoudian Mahmoud, Wallis Christopher John
 (73) GLAXO GROUP LIMITED, Greenford (GB)
 (54) Sposób wytwarzania enancjomerycznie wzbogaconych N-deirywatyzowanych laktamów
- B1 (11) **191180** (41) 2000 10 09 8(51) C12Q 1/02
 (21) 332359 (22) 1999 03 31
 (72) Wójcik Marek, Grubecki Ireneusz
 (73) Akademia Techniczno-Rolnicza im. J. J. Śniadeckich, Bydgoszcz (PL)
 (54) Sposób prowadzenia w reaktorze okresowym procesu biotransformacji
- B1 (11) **191218** (41) 2001 06 18 8(51) C23C 2/02
 (21) 344761 (22) 2000 12 20
 (72) Wyczółkowski Stefan, Bochenek Andrzej, Kieloch Marian
 (73) Politechnika Częstochowska, Częstochowa (PL)
 (54) Sposób przygotowania stalowego drutu lub taśmy do nałożenia powłoki w procesie metalizacji zanurzeniowej
- B1 (11) **191072** (41) 1999 08 02 8(51) C25B 11/03
 (21) 331057 (22) 1999 01 26
 (30) 98 13080 1998 01 26 US
 (72) Allen Robert J., Czerwiec Daniel, Giallombardo James R., Shaikh Khaleda
 (73) DE NORA ELETTRODI S.p.A., Mediolan (IT)
 (54) Elektroda z dyfuzją gazową, ogniwo elektrochemiczne, katalizator elektrody z dyfuzją gazową, sposób wytwarzania katalizatora elektrody z dyfuzją gazową i sposób elektrolitycznego wytwarzania chloru
- B1 (11) **191117** (41) 1997 09 01 8(51) D04B 1/22
D04B 3/00
- (21) 312919 (22) 1996 02 23
 (76) Rydz Janina, Olsztyn (PL)
 (54) Dżianina, sposób wykonania dżianiny oraz siatka dżianarska do dżianiny i sposób wykonania siatki dżianarskiej do dżianiny
- B1 (11) **191084** (41) 2000 05 08 8(51) D06F 37/20
 (21) 336218 (22) 1999 10 26
 (30) 98 19849594 1998 10 27 DE
 (72) Hüttemann Wilfried
 (73) MIELE & CIE. GMBH & CO., Gütersloh (DE)
 (54) Pralka
- B1 (11) **191154** (41) 2001 08 13 8(51) D06F 58/20
D06F 58/28
- (21) 343405 (22) 2000 02 01
 (30) 99 19904993 1999 02 08 DE

- (86) 2000 02 01 PCT/EP00/00794
 (87) 2000 08 17 WO00/47810, PCT Gazette nr 33/00
 (72) Jording Wolfhard
 (73) MIELE & CIE. KG, Gütersloh (DE)
 (54) Sposób sterowania silnikiem napędowym w procesie suszenia w suszarce kondensacyjnej do bielizny i suszarka kondensacyjna do bielizny
- B1 (11) **191016** (41) 1999 02 01 8(51) D21H 21/16
 (21) 328615 (22) 1997 02 24
 (30) 96 9603909 1996 02 23 GB
 (86) 1997 02 24 PCT/GB97/00512
 (87) 1997 08 28 WO97/31152, PCT Gazette nr 37/97
 (72) Peutherer Peter, Waring Ian Mark, Collett Lesley
 (73) CIBA SPECIALTY CHEMICALS WATER TREATMENTS LIMITED, Bradford (GB)
 (54) Dyspersja zaklejająca, sposób wytwarzania dyspersji zaklejającej, sposób wewnętrznego zaklejania papieru, sposób powierzchniowego zaklejania papieru i zastosowanie dyspersji zaklejającej
- B1 (11) **191030** (41) 1997 06 23 8(51) D21H 25/00
 (21) 317564 (22) 1996 12 18
 (30) 95 956096 1995 12 18 FI
 (72) Kettunen Jyrki, Ranua Jukka
 (73) M-real Oyj, Espoo (FI)
 (54) Sposób wytwarzania masy celulozowej z surowca włóknistego oraz zastosowanie surowca uzyskanego z papierówki
- B1 (11) **191116** (41) 2001 01 29 8(51) E01F 9/012
 E01F 9/018
 (21) 340405 (22) 1998 08 06
 (30) 97 29719833 1997 11 07 DE
 98 29804162 1998 03 09 DE
 (86) 1998 08 06 PCT/EP98/04891
 (87) 1999 05 20 WO99/24673, PCT Gazette nr 20/99
 (76) Junker Wilhelm, Backnang (DE)
 (54) Słupek wskaźnikowy przydatny jako urządzenie prowadzące, zwłaszcza w ruchu ulicznym
- B1 (11) **191209** (41) 1999 11 22 8(51) E02F 9/16
 B60N 2/52
 E21F 13/00
 (21) 333559 (22) 1999 06 02
 (72) Modzelewski Józef, Pryczynicz Stanisław
 (73) Boart Longyear Spółka z o.o., Wilków (PL)
 (54) Stanowisko operatora, zwłaszcza w samojezdnych maszynach górniczych
- B1 (11) **191198** (41) 1999 08 02 8(51) E04B 1/00
 E06B 3/48
 (21) 324390 (22) 1998 01 19
 (72) Bokun Zbigniew
 (73) Politechnika Wrocławska, Wrocław (PL)
 (54) Balkonologia wielofunkcyjna
- B1 (11) **191074** (41) 1999 09 13 8(51) E05D 7/04
 (21) 331661 (22) 1999 02 26
 (30) 98 29803806 1998 03 06 DE
 (72) Müller Christiane, Lange Peter, Krämer Stophan
 (73) Niemann Hans Dieter, Kerpen-Horrem (DE)
 (54) Zawias drzwiowy lub okienny
- B1 (11) **191083** (41) 1999 09 27 8(51) E05D 7/04
 (21) 332070 (22) 1999 03 18
 (30) 98 29804967 1998 03 20 DE
 (72) Müller Christiane, Lange Peter, Kramer Stephan
- (73) Niemann Hans Dieter, Kerpen-Horrem (DE)
 (54) Zawiasa drzwiowa lub okienna
- B1 (11) **191038** (41) 2002 04 22 8(51) E06B 9/15
 E06B 9/56
 (21) 347657 (22) 1999 11 11
 (30) 98 199801476 1998 11 12 DK
 (86) 1999 11 11 PCT/DK99/00620
 (87) 2000 05 25 WO00/29706, PCT Gazette nr 21/00
 (72) Ritz Anders, Ulriksen Ulrik
 (73) VKR HOLDING A/S, Soborg (DK)
 (54) Urządzenie zasłaniające
- B1 (11) **191089** (41) 2003 09 08 8(51) E21D 11/15
 (21) 352448 (22) 2002 02 25
 (72) Filipek Marian, Knapik Mariusz, Borkowski Jerzy, Chwastek Czesław
 (73) Przedsiębiorstwo CARBOMASZ Sp. z o.o., Katowice (PL)
 (54) Samonośna górnicza siatka okładzinowa łańcuchowo-węzłowa
- B1 (11) **191047** (41) 2000 10 23 8(51) E21D 11/22
 (21) 332515 (22) 1999 04 12
 (76) Ciałkowski Bogusław, Katowice (PL)
 (54) Strzemię do podatnej obudowy z kształowników korytkowych
- B1 (11) **191048** (41) 2000 10 23 8(51) E21D 11/22
 (21) 332516 (22) 1999 04 12
 (76) Ciałkowski Bogusław, Katowice (PL)
 (54) Strzemię do górniczej obudowy podatnej z kształowników korytkowych
- B1 (11) **191202** (41) 2000 10 09 8(51) E21D 11/28
 (21) 332433 (22) 1999 04 06
 (76) Gola Kazimierz, Katowice (PL)
 (54) Górnicza rozpora podatna
- B1 (11) **191135** (41) 2000 08 28 8(51) E21D 11/36
 (21) 331672 (22) 1999 02 26
 (72) Kwieciński Daniel, Szyguła Marek
 (73) Centrum Mechanizacji Górnictwa KOMAG, Gliwice (PL)
 (54) Obudowa skrzyżowania górniczego wyrobiska ścianowego z chodnikiem przyścianowym
- B1 (11) **191201** (41) 2000 08 28 8(51) E21D 15/46
 (21) 331673 (22) 1999 02 26
 (72) Sznappa Helmut
 (73) Centrum Mechanizacji Górnictwa KOMAG, Gliwice (PL)
 (54) Urządzenie do kontroli zsuwu podpór hydraulicznych obudów górniczych
- B1 (11) **191100** (41) 1999 08 16 8(51) E21D 15/55
 (21) 331293 (22) 1999 02 04
 (72) Nowaczyk Stefan, Parkietny Kazimierz, Trembaczewski Henryk
 (73) Fabryka Zmechanizowanych Obudów Ścianowych FAZOS S.A., Tarnowskie Góry (PL)
 (54) Połączenie wychylne, zwłaszcza podzespołów obudowy górniczej
- B1 (11) **191188** (41) 2002 03 25 8(51) E21D 23/00
 (21) 342581 (22) 2000 09 14
 (72) Czuba Wiesław, Kozaczuk Roman
 (73) Lubelski Węgiel BOGDANKA S.A., Bogdanka (PL)
 (54) Sposób i urządzenie do wyciągania i obracania sekcji obudowy zmechanizowanej w wyzbrajanej obcinie ścianowej

- B3 (11) **191064** (41) 2001 01 02 8(51) E21F 17/04
H02J 3/46
(21) 334029 (22) 1999 06 24
(72) Frąckowiak Czesław, Musioł Czesław, Niemiec Zdzisław, Styrski Bogusław, Szczerba Leszek
(73) Fabryka Maszyn FAMUR SA, Katowice (PL)
(54) Układ elektryczny zasilania górniczego kombajnu ścianowego
- B1 (11) **191221** (41) 2001 02 26 8(51) F15B 13/043
(21) 335034 (22) 1999 08 19
(72) Pluta Janusz, Romański Grzegorz, Sapiński Bogdan
(73) Akademia Górniczo-Hutnicza im. St. Staszica, Kraków (PL)
(54) Zespół sterujący suwak rozdzielacza płynu, zwłaszcza dla dwustanowego rozdzielacza hydraulicznego
- B1 (11) **191195** (41) 2001 01 15 8(51) F15B 15/08
F15B 15/14
(21) 334324 (22) 1999 07 08
(72) Czarnota Zbigniew
(73) REWA Sp. z o.o., Wola Rafałowska (PL)
(54) Siłownik hydrauliczno-pneumatyczny
- B1 (11) **191011** (41) 1999 12 06 8(51) F16C 33/12
C23C 14/28
C22C 9/00
(21) 333497 (22) 1999 06 01
(30) 98 19824310 1998 06 02 DE
(72) Heinss Jens-Peter, Goedicke Klaus, Metzner Christoph, Andler Gerd
(73) FEDERAL-MOGUL WIESBADEN GmbH, Wiesbaden (DE)
(54) Łożysko ślizgowe i sposób wytwarzania łożyska ślizgowego
- B1 (11) **191211** (41) 2000 07 03 8(51) F16D 3/12
F16D 3/00
(21) 330563 (22) 1998 12 23
(72) Gałąź Katarzyna, Gałąź Ryszard, Kopa Krzysztof
(73) Politechnika Wrocławska, Wrocław (PL); Instytut Chemii Przemysłowej, Warszawa (PL)
(54) Sprzęgło podatne
- B1 (11) **191213** (41) 2000 07 03 8(51) F16D 3/12
F16D 3/00
(21) 330564 (22) 1998 12 23
(72) Gałąź Katarzyna, Gałąź Ryszard, Kopa Krzysztof
(73) Politechnika Wrocławska, Wrocław (PL)
(54) Sprzęgło podatne
- B1 (11) **191092** (41) 2000 07 03 8(51) F16D 7/08
(21) 330656 (22) 1998 12 30
(72) Kowal Aleksander
(73) Politechnika Śląska, Gliwice (PL)
(54) Sprzęgło mechaniczne
- B1 (11) **191158** (41) 2000 03 13 8(51) F16K 1/34
F16K 1/42
F16K 1/08
(21) 334829 (22) 1999 08 09
(30) 98 19839955 1998 09 02 DE
(72) Markvart Arne, Bjerggaard Niels, Messmer James David
(73) DANFOSS A/S, Nordborg (DK)
(54) Zawór podnośny
- B1 (11) **191054** (41) 2001 11 19 8(51) F16K 31/06
F02M 21/02
(21) 344687 (22) 1999 06 09
(30) 98 1009355 1998 06 09 NL
98 98204495 1998 12 31 EP
(86) 1999 06 09 PCT/EP99/04036
(87) 1999 12 16 WO99/64773, PCT Gazette nr 50/99
- (72) Van Den Brink Alfred
(73) TELEFLEX GFI Europe B.V., Gorinchem (NL)
(54) Zawór dozujący płyn i układ zasilania paliwem silnika spalinowego wyposażony w taki zawór
- B1 (11) **191168** (41) 2000 05 08 8(51) F16L 21/06
F16L 55/17
H02G 3/06
(21) 336258 (22) 1999 10 27
(30) 98 19849941 1998 10 29 DE
(72) Bauer Peter, Lederer Roland, Helf Walter
(73) gabo Systemtechnik GmbH, Bogen (DE)
(54) Mufa zaciskowa
- B1 (11) **191063** (41) 2002 01 02 8(51) F16L 59/02
(21) 345728 (22) 1999 07 12
(30) 98 981587 1998 07 10 FI
(86) 1999 07 12 PCT/FI99/00609
(87) 2000 01 20 WO00/03173, PCT Gazette nr 03/00
(72) Soikkeli Osmo
(73) PAROC GROUP OY AB, Vantaa (FI)
(54) Urządzenie do wytwarzania izolacyjnych segmentów z maty wełny mineralnej
- B1 (11) **191163** (41) 2000 10 09 8(51) F17C 1/00
F17C 13/00
F16J 12/00
(21) 332355 (22) 1999 03 31
(72) Górski Lech, Siemieńczuk Czesław
(73) Przedsiębiorstwo Produkcji, Handlu i Usług REMPOL S.A., Międzyrzecz (PL)
(54) Pojemnik do transportowania i przechowywania ciekłych materiałów niebezpiecznych i sposób jego wykonania
- B1 (11) **191124** (41) 2001 01 02 8(51) F23C 11/00
(21) 339763 (22) 1998 10 08
(30) 97 60062439 1997 10 08 US
(86) 1998 10 08 PCT/EP98/06522
(87) 1999 04 15 WO99/18392, PCT Gazette nr 15/99
(72) Mikus Thomas, Shah Rashmi K.
(73) SHELL INTERNATIONALE RESEARCH MAATSCHAPPIJ B.V., Haga (NL)
(54) Sposób doprowadzania ciepła do procesu z zastosowaniem komory reakcji utleniania bezpłomieniowego podgrzewacza procesowego i bezpłomieniowy podgrzewacz procesowy
- B1 (11) **191099** (41) 1999 06 07 8(51) F23H 11/10
(21) 330133 (22) 1998 12 04
(30) 97 19753981 1997 12 05 DE
(72) Sachs Hans-Ulrich, Heinz Gerhard, Schroth Gerhard
(73) ALSTOM Energy Systems GmbH, Stuttgart (DE)
(54) Płyta rusztowa, chłodzona cieczą
- B1 (11) **191049** (41) 2000 09 25 8(51) F23K 3/00
(21) 332173 (22) 1999 03 22
(72) Tymowski Henryk, Ścierański Klemens, Pejm Sebastian, Tchórz Janusz, Więcek Piotr, Gruszka Stanisław, Bujny Marek, Baron Eugeniusz, Dziubany Andrzej, Ćwioro Andrzej, Tyc Lech Jacek, Ciesielski Jacek, Pikuła Władysław, Brudziana Piotr, Januszek Andrzej, Kłosowski Marek
(73) Południowy Koncern Energetyczny Spółka Akcyjna, Katowice (PL)
(54) Układ zasilania palników w palenisku energetycznego kotła
- B1 (11) **191046** (41) 2000 10 09 8(51) F23K 3/02
(21) 332221 (22) 1999 03 26
(72) Tymowski Henryk, Ścierański Klemens, Pejm Sebastian, Tchórz Janusz, Więcek Piotr, Gruszka Stanisław, Bujny Marek, Baron Eugeniusz, Dziubany Andrzej, Ćwioro Andrzej, Tyc Lech Jacek,

Pronobis Marek, Krupa Mirosław, Chowaniec Grzegorz, Ciesielski Jacek, Pikuła Władysław, Brudziana Piotr, Januszek Andrzej, Kłosowski Marek

(73) Południowy Koncern Energetyczny Spółka Akcyjna, Katowice (PL)

(54) Oddzielacz mieszanki paliwowo-powietrznej

B1 (11) **191043** (41) 2000 12 18 8(51) F23L 9/02
(21) 333641 (22) 1999 06 08

(72) Tymowski Henryk, Ścierański Klemens, Pejm Sebastian, Tchórz Janusz, Więcek Piotr, Gruszka Stanisław, Bujny Marek, Baron Eugeniusz, Ciesielski Jacek, Pikuła Władysław, Brudziana Piotr, Kłosowski Marek

(73) Południowy Koncern Energetyczny Spółka Akcyjna, Katowice (PL)

(54) Układ zasilania dodatkowym powietrzem paleniska kotła przemysłowego

B1 (11) **191044** (41) 2000 09 25 8(51) F23N 3/00
(21) 332196 (22) 1999 03 23

(72) Tymowski Henryk, Ścierański Klemens, Pejm Sebastian, Tchórz Janusz, Więcek Piotr, Gruszka Stanisław, Bujny Marek, Baron Eugeniusz, Szendzielorz Barbara

(73) Południowy Koncern Energetyczny Spółka Akcyjna, Katowice (PL)

(54) Sposób i urządzenie optymalizacji spalania mieszanki paliwowo-powietrznej w palenisku energetycznego kotła

B1 (11) **191056** (41) 1999 11 08 8(51) F24D 19/02
(21) 332954 (22) 1999 05 05

(30) 98 19820304 1998 05 07 DE
(76) Heuel Wilhelm, Drolshagen (DE)

(54) Urządzenie do mocowania jedno- lub wieloczęściowych szyn montażowych dla grzejników lub tym podobnych urządzeń

B1 (11) **191055** (41) 2000 11 20 8(51) F24J 2/05
F24J 2/50

(21) 333025 (22) 1999 05 06

(72) Gumuła Stanisław

(73) Akademia Górniczo-Hutnicza im. Stanisława Staszica, Kraków (PL)

(54) Przetwornik energii słonecznej na ciepłą

B1 (11) **191085** (41) 2000 06 19 8(51) F25B 39/02
(21) 337175 (22) 1999 12 14

(30) 98MI 2744 1998 12 18 IT

(72) Nocivelli Gianfranco

(73) Brandt Italia S.P.A., Brescia (IT)

(54) Parownik dla chłodziarki

B1 (11) **191086** (41) 2000 06 19 8(51) F25B 39/04
(21) 337176 (22) 1999 12 14

(30) 98MI 2691 1998 12 15 IT

(72) Nocivelli Gianfranco

(73) Brandt Italia S.P.A., Brescia (IT)

(54) Skraplacz, zwłaszcza dla chłodziarki, zamrażarki lub ich kombinacji

B1 (11) **191228** (41) 2001 06 18 8(51) F25D 3/12
(21) 342618 (22) 1999 02 19

(30) 98 19808267 1998 02 27 DE

(86) 1999 02 19 PCT/EP99/01072

(87) 1999 09 02 WO99/43996, PCT Gazette nr 35/99

(72) Beauge Claude, Henry Christophe

(73) MESSER FRANCE S.A., Saint Denis Cedex (FR)

(54) Układ chłodzenia składający się z modułu chłodzącego, napełniającego-opróźniającego i zbiornika chłodzącego oraz sposób napełniania modułu chłodzącego

B1 (11) **191167** (41) 2000 08 28 8(51) F28D 13/00
(21) 337676 (22) 1998 06 23

(30) 97 07482 1997 06 23 AU

(86) 1998 06 23 PCT/AU98/00484

(87) 1998 12 30 WO98/59209, PCT Gazette nr 52/98

(72) Conochie David Stewart

(73) KFX INC., Denver (US)

(54) Sposób stabilizowania termicznie wzbogaconego materiału węglowego

B1 (11) **191109** (41) 2000 06 19 8(51) F28F 9/02
(21) 336407 (22) 1998 12 16

(30) 98 330 1998 02 24 AT

(86) 1998 12 16 PCT/AT98/00309

(87) 1999 09 02 WO99/44005, PCT Gazette nr 35/99

(76) Pustelnik Werner, Wiedeń (AT)

(54) Zespół do przyłączania przewodów rurowych do rozdzielacza cieczy

B1 (11) **191232** (41) 1999 10 11 8(51) G01B 11/06
(21) 332448 (22) 1999 04 09

(30) 98 58180 1998 04 10 US

(72) Myers Ronald T., Graham Paul W.L.

(73) Owens-Brockway Glass Container Inc., Toledo (US)

(54) Sposób i urządzenie do pomiaru grubości co najmniej jednej warstwy szkła, zwłaszcza w ścianie bocznej pojemnika szklanego

B1 (11) **191013** (41) 2000 08 28 8(51) G01B 7/30
B08C 21/00

(21) 331640 (22) 1999 02 23

(72) Blacharski Wojciech, Kaptcia Jerzy

(73) Politechnika Gdańska, Gdańsk (PL)

(54) Układ do cyfrowego pomiaru i rejestracji zmian położenia ruchomych części maszyn, zwłaszcza elementów automatycznych napędów

B1 (11) **191183** (41) 2001 11 05 8(51) G01G 13/24
G01F 11/40
B65G 65/30

(21) 344411 (22) 1999 05 19

(30) 98 981211 1998 05 29 FI

(86) 1999 05 19 PCT/FI99/00434

(87) 1999 12 09 WO99/63310, PCT Gazette nr 49/99

(72) Aalto Pentti, Björklund Jan-Peter

(73) RAUTE PRECISION OY, Lahti (FI); OUTOKUMPU OYJ, Espoo (FI)

(54) Sposób ciągłego dozowania materiału sypkiego

B1 (11) **191114** (41) 2001 07 02 8(51) G01M 1/04
(21) 342762 (22) 1999 08 30

(30) 98 19839976 1998 09 02 DE

98 19844975 1998 09 30 DE

(86) 1999 08 30 PCT/EP99/06372

(87) 2000 03 16 WO00/14503, PCT Gazette nr 11/00

(72) Goebel Eickhart

(73) SNAP-ON EQUIPMENT GmbH, Pfungstadt (DE)

(54) Urządzenie do pomiaru sił wytwarzanych przez niewyważony wirnik

B1 (11) **191051** (41) 1998 02 02 8(51) G01N 33/52
(21) 321251 (22) 1997 07 22

(30) 96 19629657 1996 07 23 DE

(72) Thym Detlef, Leininger Helmut

(73) Roche Diagnostics GmbH, Mannheim (DE)

(54) Diagnostyczny nośnik testowy, jego zastosowanie i sposób oznaczania analitu

B1 (11) 191090	(41) 2000 07 03	8(51) G01N 33/531 A61K 35/18 G01N 33/96	
(21) 330586	(22) 1998 12 28		
(72) Grzywak-Kołodziejczyk Teresa, Paletko-Sołtysek Zdzisława, Grajewska Anna, Wieczorek Krystyna			
(73) Regionalne Centrum Krwiodawstwa i Krwiolecznictwa, Katowice (PL)			
(54) Sposób wytwarzania krwinek wzorcowych zawieszonych w płynie konserwującym			
B1 (11) 191151	(41) 2000 12 18	8(51) G01P 3/36 G01D 5/26 G08C 19/36	
(21) 333755	(22) 1999 06 14		
(72) Gniotek Krzysztof, Zięba Janusz			
(73) Politechnika Łódzka, Łódź (PL)			
(54) Urządzenie do pomiaru zwrotu i prędkości wirowania przędzy w komorze przędzącej przędzarki bezwrzecionowej			
B1 (11) 191138	(41) 2001 01 29	8(51) G01R 21/133 G01R 23/16 G01R 19/02	
(21) 334504	(22) 1999 07 19		
(72) Bolikowski Jerzy, Furmankiewicz Leszek			
(73) Uniwersytet Zielonogórski, Zielona Góra (PL)			
(54) Sposób korekcji błędów częstotliwościowych obwodów wejściowych przyrządu pomiarowego przy pomiarach elektrycznej mocy czynnej, napięcia i prądu			
B1 (11) 191119	(41) 2000 09 11	8(51) G01R 31/00 G01R 31/12	
(21) 331878	(22) 1999 03 10		
(72) Gałka Alfred, Karpiński Paweł, Karpiński Lesław, Matulka Ryszard, Pielacha Romuald, Ziółkowski Adam			
(73) Instytut Fizyki Plazmy i Laserowej Mikrosyntezy im. S. Kaliskiego, Warszawa (PL)			
(54) Urządzenie do automatycznego prowadzenia prób kabli elektroenergetycznych średnich napięć			
B1 (11) 191206	(41) 2000 06 19	8(51) G02B 6/38	
(21) 336271	(22) 1999 02 10		
(30) 98 377	1998 02 17		CH
(86) 1999 02 10 PCT/CH99/00061			
(87) 1999 08 26 WO99/42877, PCT Gazette nr 34/99			
(72) Reichle Hans			
(73) REICHLE + DE MASSARI AG, Wetzikon (CH)			
(54) Urządzenie wtykowe dla światłowodów			
B1 (11) 191075	(41) 2000 12 04	8(51) G05D 16/20	
(21) 333263	(22) 1999 05 20		
(72) Kosiński Włodzimierz, Kurdziej Ireneusz			
(73) Instytut Techniczny Wojsk Lotniczych, Warszawa (PL)			
(54) Układ regulatora ciśnienia			
B1 (11) 191037	(41) 2000 07 31	8(51) G09B 1/16 G09B 19/00	
(21) 331061	(22) 1999 01 25		
(76) Bonikowski Piotr, Modlimowo (PL)			
(54) Plansza do pokazów, zwłaszcza do stosowania jako pomoc dydaktyczna			
B1 (11) 191223	(41) 2000 11 20	8(51) H01H 21/22	
(21) 338861	(22) 1998 08 11		
(30) 97 29715337	1997 08 27		DE
(86) 1998 08 11 PCT/EP98/05073			
(87) 1999 03 04 WO99/10905, PCT Gazette nr 09/99			
(76) Schwarzbich Jörg, Bielefeld (DE)			
(54) Zespół przycisku uruchamiającego łącznik elektryczny			
B1 (11) 191097	(41) 1999 06 07	8(51) H01H 23/16	
(21) 330005	(22) 1998 12 01		
(30) 97 9715504	1997 12 02		FR
(72) Wasner Olivier, Guinebert Patrick, Buchy Bernard, Goerger Christophe			
(73) SCHNEIDER ELECTRIC SA, Boulogne Billancourt (FR)			
(54) Wyłącznik elektryczny			
B1 (11) 191068	(41) 2000 11 06	8(51) H01H 85/24	
(21) 338471	(22) 1998 08 07		
(30) 97 19734234	1997 08 07		DE
97 29714132	1997 08 07		DE
(86) 1998 08 07 PCT/EP98/05009			
(87) 1999 02 18 WO99/08303, PCT Gazette nr 07/99			
(76) Bruchmann Klaus, Coburg (DE)			
(54) Bezpiecznik z urządzeniem kodującym			
B1 (11) 191216	(41) 2001 09 10	8(51) H01H 9/00 H01F 29/04	
(21) 344005	(22) 1999 03 25		
(30) 98 19821775	1998 05 14		DE
(86) 1999 03 25 PCT/EP99/02020			
(87) 1999 11 25 WO99/60588, PCT Gazette nr 47/99			
(72) Albrecht Wolfgang, Dohnal Dieter			
(73) MASCHINENFABRIK REINHAUSEN GMBH, Regensburg (DE)			
(54) Przełącznik wybierakowy transformatora regulacyjnego			
B1 (11) 191165	(41) 2001 02 26	8(51) H01H 9/16	
(21) 340697	(22) 1998 11 06		
(30) 97 97120590	1997 11 25		EP
(86) 1998 11 06 PCT/EP98/07086			
(87) 1999 06 03 WO99/27552, PCT Gazette nr 22/99			
(72) Obrecht Klaus			
(73) SIEMENS BUILDING TECHNOLOGIES AG, Zug (CH)			
(54) Układ monitorowania stanu wyłącznika prądu przemiennego			
B1 (11) 191088	(41) 2000 12 18	8(51) H01J 5/16	
(21) 339430	(22) 1998 10 05		
(30) 97 951922	1997 10 16		US
(86) 1998 10 05 PCT/US98/20881			
(87) 1999 04 29 WO99/21206, PCT Gazette nr 17/99			
(72) Teder Rein S.			
(73) LIBBEY-OWENS-FORD CO., Toledo (US)			
(54) Optyczny czujnik wilgoci			
B1 (11) 191210	(41) 2000 12 18	8(51) H01L 21/64 H01J 9/02 C01B 31/00	
(21) 333578	(22) 1999 06 08		
(72) Czerwosch Elżbieta, Wronka Halina			
(73) Przemysłowy Instytut Elektroniki, Warszawa (PL)			
(54) Sposób wytwarzania cienkowarstwowej struktury wyspowej z układu C ₆₀ /C ₇₀ + M			
B1 (11) 191093	(41) 1999 06 07	8(51) H02B 1/46 F16B 41/00	
(21) 329719	(22) 1998 11 17		
(30) 97 9714730	1997 11 24		FR
(72) Nicolas Yves			
(73) LEGRAND, Limoges (FR); LEGRAND SNC, Limoges (FR)			
(54) Pokrywa plombowana, zwłaszcza do podstawy wyłącznika			
B1 (11) 191170	(41) 2001 05 07	8(51) H02G 1/04	
(21) 336242	(22) 1999 10 25		
(72) Macełko Jerzy, Tronina Kazimierz			

(73) Przedsiębiorstwo Budownictwa Elektroenergetycznego ELBUD w Katowicach Sp.z o.o., Katowice (PL)

(54) Sposób instalowania przewodu elektroenergetycznego linii napowietrznej oraz jezdną rolką do instalowania przewodu elektroenergetycznego linii napowietrznej

B1 (11) **191171** (41) 2001 05 07 8(51) H02G 1/04
(21) 336251 (22) 1999 10 25

(72) Macelko Jerzy, Tronina Kazimierz

(73) Przedsiębiorstwo Budownictwa Elektroenergetycznego ELBUD w Katowicach Sp.z o.o., Katowice (PL)

(54) Sposób instalowania przewodu elektroenergetycznego linii napowietrznej oraz jezdną rolką do instalowania przewodu elektroenergetycznego linii napowietrznej

B1 (11) **191102** (41) 2000 06 05 8(51) H02K 21/12
(21) 335966 (22) 1998 03 25

(30) 97 19714895 1997 04 03 DE

(86) 1998 03 25 PCT/EP98/01724

(87) 1998 10 15 WO98/45927, PCT Gazette nr 41/98

(72) Schäfer Uwe

(73) DaimlerChrysler Rail Systems GmbH, Berlin (DE)

(54) Wielofazowy silnik poprzeczno-strumieniowy

B1 (11) **191141** (41) 2000 06 19 8(51) H02N 2/10
(21) 330391 (22) 1998 12 18

(72) Latuszek Antoni

(73) Politechnika Warszawska, Warszawa (PL)

(54) Silnik piezoelektryczny

B1 (11) **191145** (41) 2000 11 20 8(51) H03K 17/97
H02K 35/02
(21) 340315 (22) 2000 05 25

(72) Borejko Marek

(73) Centrum Naukowo-Produkcyjne Elektroniki Profesjonalnej RADWAR SA Warszawskie Zakłady Radiowe RAWAR, Warszawa (PL)

(54) Sposób i impulsator do wytwarzania pojedynczych impulsów prądu elektrycznego

B1 (11) **191159** (41) 1998 11 09 8(51) H04B 7/14
H04L 12/66
(21) 326148 (22) 1998 05 05

(30) 97 848417 1997 05 08 US

(72) Rabe Duane C., Alberth William P.Jr., Rauch John G.

(73) MOTOROLA INC., Schaumburg (US)

(54) Sposób prowadzenia łączności za pomocą urządzenia telekomunikacyjnego w wielu trybach łączności i w wielu systemach telekomunikacyjnych

B1 (11) **191203** (41) 1999 12 20 8(51) H04M 3/00
H04L 12/66
(21) 333458 (22) 1997 11 11

(30) 96 754846 1996 11 22 US

(86) 1997 11 11 PCT/US97/20277

(87) 1998 05 28 WO98/23079, PCT Gazette nr 21/98

(72) Nelson Tracy Lee, Wiley William Lyle, DuRee Albert Daniel

(73) SPRINT COMMUNICATIONS COMPANY,L.P., Kansas City (US)

(54) Układ sterowania systemem telekomunikacyjnym

B1 (11) **191012** (41) 2001 01 02 8(51) H05B 3/20
(21) 333955 (22) 1999 06 21

(72) Wiśniewski Kamil, Licznarski Benedykt W., Nitsch Karol, Teterycz Helena

(73) Politechnika Wrocławska, Wrocław (PL)

(54) Grzejnik powierzchniowy

INDEKS UDZIELONYCH PATENTÓW, WEDŁUG SYMBOLI MKP

Symbol MKP		Nr patentu	Symbol MKP		Nr patentu
1		2	1		2
A01B	63/32	191041	A61K	31/415	191073*
A01H	3/00	191129*	A61K	31/415	191111*
A01H	5/00	191113*	A61K	31/421	191118*
A01K	41/00	191026	A61K	31/435	191094*
A01N	25/02	191192	A61K	31/435	191200*
A01N	25/22	191192*	A61K	31/44	191073
A01N	35/00	191186	A61K	31/445	191073*
A01N	37/22	191224*	A61K	31/445	191091*
A01N	37/22	191225	A61K	31/454	191107
A01N	37/22	191226*	A61K	31/47	191150*
A01N	43/16	191186*	A61K	31/47	191208*
A01N	43/40	191024	A61K	31/4704	191193
A01N	43/40	191033	A61K	31/473	191094*
A01N	43/40	191155	A61K	31/4745	191125
A01N	43/40	191224	A61K	31/4745	191208
A01N	43/40	191226	A61K	31/495	191078*
A01N	43/52	191224*	A61K	31/495	191144*
A01N	43/653	191225*	A61K	31/495	191152*
A01N	47/24	191192*	A61K	31/495	191181*
A23B	4/023	191229	A61K	31/50	191031*
A23B	4/052	191036	A61K	31/55	191032*
A23F	3/14	191177	A61K	31/55	191073*
A23F	3/40	191177*	A61K	31/70	191098*
A23J	7/00	191136*	A61K	35/18	191090*
A23K	1/175	191020	A61K	35/78	191023
A23L	1/305	191022*	A61K	35/78	191160
A24C	5/32	191069*	A61K	36/48	191191
A24C	5/39	191133	A61K	36/758	191160*
A24C	5/47	191069	A61K	37/06	191122*
A24D	1/04	191197	A61K	38/06	191149*
A47C	7/34	191227*	A61K	38/07	191149*
A47G	33/08	191058	A61K	38/26	191022
A47G	35/00	191147*	A61K	38/26	191220
A61B	3/14	191105	A61K	38/55	191222
A61F	13/15	191067	A61K	39/00	191122
A61F	13/53	191067*	A61K	39/04	191121*
A61J	3/07	191231	A61K	39/23	191018*
A61K	31/00	191082	A61K	39/395	191137*
A61K	31/135	191027*	A61K	39/42	191018
A61K	31/215	191115*	A61K	47/38	191166*
A61K	31/282	191131*	A61K	48/00	191121*
A61K	31/282	191132*	A61K	7/00	191160*
A61K	31/365	191222*	A61K	7/46	191147*
A61K	31/38	191027*	A61K	8/72	191034
A61K	31/38	191148*	A61K	9/14	191181
A61K	31/395	191212*	A61K	9/16	191107*
A61K	31/40	191017*	A61K	9/20	191166
A61K	31/40	191019*	A61K	9/48	191231*

* Patent oznaczony więcej niż jednym symbolem klasyfikacyjnym. Ogłoszenie dotyczące tego patentu można znaleźć pod symbolem klasyfikacyjnym odpowiadającym numerowi bez gwiazdki.

1		2		1		2		1		2	
A61K	9/52	191125*	B25B	1/22	191110	C03C	13/00	191123	C07D	409/12	191150*
A61M	15/00	191231*	B25B	25/00	191009	C03C	17/22	191071	C07D	417/12	191144*
A61P	1/04	191193*	B27B	5/30	191176	C03C	17/245	191130	C07D	471/04	191200
A61P	11/00	191094*	B29C	33/56	191217*	C03C	17/34	191071*	C07D	471/14	191031
A61P	15/12	191191*	B29C	47/06	191162*	C03C	27/00	191058*	C07D	491/04	191094*
A61P	19/02	191019*	B29D	23/18	191162	C03C	27/12	191029*	C07D	498/04	191193*
A61P	19/10	191027*	B30B	15/02	191217*	C04B	35/443	191190	C07D	498/18	191212
A61P	19/10	191148*	B32B	13/12	191021*	C04B	35/65	191015	C07F	15/00	191131
A61P	25/16	191125*	B32B	17/06	191029*	C04B	35/66	191015*	C07F	15/00	191132
A61P	25/28	191208*	B32B	27/40	191021	C04B	35/66	191199	C07H	15/04	191098
A61P	25/32	191191*	B32B	33/00	191021*	C04B	35/80	191005	C07H	17/08	191087
A61P	29/00	191149*	B32B	33/00	191096*	C07B	63/00	191095*	C07H	19/00	191173
A61P	29/00	191160*	B32B	35/00	191096*	C07C	217/30	191027	C07J	1/00	191139*
A61P	3/06	191017*	B41F	19/02	191101*	C07C	217/64	191027*	C07J	1/00	191157*
A61P	3/06	191148*	B41F	23/04	191161	C07C	229/36	191118*	C07J	17/00	191103
A61P	3/08	191022*	B41K	1/42	191134	C07C	231/02	191196	C07K	1/14	191136
A61P	3/10	191118*	B44C	1/16	191096	C07C	237/06	191196*	C07K	1/14	191137*
A61P	3/10	191220*	B60N	2/00	191227*	C07C	255/54	191027*	C07K	14/35	191121*
A61P	3/10	191222*	B60N	2/24	191227	C07C	257/18	191115	C07K	14/47	191136*
A61P	31/10	191212*	B60N	2/52	191209*	C07C	271/18	191196*	C07K	14/61	191189*
A61P	35/00	191082*	B60P	3/06	191184	C07C	309/24	191095*	C07K	16/02	191137
A61P	35/00	191131*	B61D	3/04	191215*	C07C	323/62	191027*	C07K	19/00	191121*
A61P	35/00	191132*	B61D	3/10	191052*	C07C	39/16	191079	C07K	5/023	191149
A61P	35/00	191191*	B61D	3/18	191215	C07C	45/78	191095	C07K	5/107	191149*
A61P	35/00	191212*	B61F	5/38	191052	C07C	47/55	191095*	C08B	37/00	191098*
A61P	37/00	191082*	B61J	3/12	191207	C07C	67/03	191214	C08B	37/10	191187*
A61P	37/02	191019*	B62D	49/00	191041*	C07C	69/24	191214*	C08F	220/10	191006*
A61P	37/02	191212*	B62D	55/275	191065	C07C	7/14	191079*	C08F	222/32	191070*
A61P	7/02	191098*	B62D	55/275	191066	C07D	207/34	191017	C08F	283/01	191204*
A61P	9/10	191023*	B62K	23/00	191128	C07D	209/52	191108*	C08F	299/04	191204*
A61P	9/10	191220*	B62L	3/00	191128*	C07D	209/54	191019	C08F	8/00	191205
A61Q	5/10	191034*	B62M	1/02	191194	C07D	213/58	191115*	C08F	8/46	191205*
A61R	25/00	191032*	B62M	9/02	191194*	C07D	215/16	191150*	C08G	65/10	191007*
A62B	17/00	191045	B62M	9/12	191128*	C07D	215/20	191193*	C08G	65/26	191007
A63F	3/06	191040	B63B	3/20	191039*	C07D	215/233	191193*	C08G	65/26	191179
B01D	25/19	191106	B63B	3/62	191039*	C07D	217/04	191150	C08G	77/04	191008
B01D	46/02	191025	B63B	43/18	191039	C07D	221/12	191094	C08J	3/12	191169
B01D	61/36	191185*	B65B	1/04	191142	C07D	243/00	191032	C08J	7/04	191112
B01D	61/36	191187*	B65B	15/00	191050	C07D	263/32	191118	C08J	7/04	191143*
B01D	65/02	191185	B65B	3/00	191062*	C07D	317/58	191027*	C08K	3/20	191008*
B01F	3/08	191077	B65B	3/04	191142*	C07D	327/10	191028	C08K	3/22	191035*
B01F	5/04	191077*	B65B	31/00	191142*	C07D	333/56	191148	C08K	5/03	191035*
B01J	23/74	191172*	B65B	41/18	191101	C07D	333/70	191027*	C08K	5/04	191205*
B05B	11/02	191140	B65B	5/10	191062	C07D	401/04	191111	C08K	5/08	191204
B05D	1/02	191015*	B65B	7/00	191101*	C07D	401/04	191174*	C08K	5/098	191204*
B08C	21/00	191013*	B65B	7/14	191062*	C07D	401/12	191094*	C08K	5/13	191204*
B09B	3/00	191053*	B65D	77/20	191101*	C07D	401/12	191150*	C08K	5/5415	191035*
B09C	1/06	191230	B65D	83/76	191140*	C07D	401/14	191174	C08L	23/12	191035
B21B	43/00	191061	B65G	65/30	191183*	C07D	403/04	191111*	C08L	33/20	191070*
B22C	11/10	191126	B67C	3/00	191142*	C07D	405/04	191091	C08L	63/00	191008*
B22C	17/04	191126*	B67D	3/04	191042	C07D	405/12	191150*	C08L	83/04	191008*
B23B	31/30	191059	C01B	17/04	191175	C07D	405/14	191078	C09D	11/02	191161*
B23D	63/12	191057*	C01B	31/00	191210*	C07D	405/14	191091*	C09D	163/00	191008*
B23K	37/047	191164	C02F	9/00	191187	C07D	405/14	191144	C09D	175/00	191006
B23Q	11/06	191176*	C03B	27/04	191010	C07D	405/14	191152	C09D	183/04	191008*
B24B	3/58	191057	C03B	9/30	191058*	C07D	409/04	191091*	C09D	5/00	191143

1		2		1		2	
C09J	11/08	191070*	E01F	9/012	191116		
C09J	167/02	191120	E01F	9/018	191116*		
C09J	167/04	191120*	E02F	9/16	191209		
C09J	4/04	191070	E04B	1/00	191198		
C09J	7/02	191178	E04B	1/68	191178*		
C09K	21/02	191029	E04B	1/80	191021*		
C09K	3/18	191014	E04C	2/34	191039*		
C09K	3/18	191143*	E05D	7/04	191074		
C10B	53/00	191219*	E05D	7/04	191083		
C10B	57/04	191156	E06B	3/48	191198*		
C10G	1/10	191172	E06B	9/15	191038		
C10G	45/64	191080	E06B	9/56	191038*		
C10G	53/04	191153	E21D	11/15	191089		
C10G	9/20	191081	E21D	11/22	191047		
C10J	3/66	191219	E21D	11/22	191048		
C10L	1/02	191214*	E21D	11/28	191202		
C10L	1/14	191060	E21D	11/36	191135		
C10M	169/00	191127	E21D	15/46	191201		
C11C	5/00	191147	E21D	15/55	191100		
C11D	13/18	191217	E21D	23/00	191188		
C11D	17/00	191146	E21F	13/00	191209*		
C11D	17/00	191182	E21F	17/04	191064		
C11D	17/06	191104*	F02M	21/02	191054*		
C11D	3/12	191146*	F15B	13/043	191221		
C11D	3/22	191104	F15B	15/08	191195		
C11D	3/37	191104*	F15B	15/14	191195*		
C11D	3/386	191053	F16B	41/00	191093*		
C12C	13/02	191076	F16C	33/12	191011		
C12C	7/20	191076*	F16D	3/00	191211*		
C12N	1/20	191129	F16D	3/00	191213*		
C12N	15/31	191121	F16D	3/12	191211		
C12N	15/62	191121*	F16D	3/12	191213		
C12N	15/82	191113	F16D	7/08	191092		
C12N	15/866	191189	F16J	12/00	191163*		
C12N	5/10	191113*	F16K	1/08	191158*		
C12N	9/20	191053*	F16K	1/34	191158		
C12P	13/00	191108*	F16K	1/42	191158*		
C12P	33/00	191139	F16K	31/06	191054		
C12P	33/00	191157	F16L	21/06	191168		
C12P	41/00	191108	F16L	55/17	191168*		
C12Q	1/02	191180	F16L	59/02	191063		
C12R	1/825	191157*	F17C	1/00	191163		
C12R	1:38	191129*	F17C	13/00	191163*		
C12R	1:825	191139*	F23C	11/00	191124		
C22C	9/00	191011*	F23G	5/027	191219*		
C23C	14/28	191011*	F23H	11/10	191099		
C23C	2/02	191218	F23K	3/00	191049		
C25B	11/03	191072	F23K	3/02	191046		
D04B	1/22	191117	F23L	9/02	191043		
D04B	3/00	191117*	F23N	3/00	191044		
D04H	1/54	191067*	F24D	19/02	191056		
D06F	37/20	191084	F24F	13/068	191026*		
D06F	58/20	191154	F24J	2/05	191055		
D06F	58/28	191154*	F24J	2/50	191055*		
D21H	21/16	191016	F25B	39/02	191085		
D21H	25/00	191030	F25B	39/04	191086		

1		2		1		2	
F25D	3/12	191228	G09B	19/00	191037*		
F26B	3/18	191161*	G09F	7/12	191096*		
F27D	1/16	191015*	G21K	5/00	191161*		
F28D	13/00	191167	H01F	29/04	191216*		
F28F	9/02	191109	H01H	21/22	191223		
G01B	11/06	191232	H01H	23/16	191097		
G01B	7/30	191013	H01H	85/24	191068		
G01D	5/26	191151*	H01H	9/00	191216		
G01F	11/06	191140*	H01H	9/16	191165		
G01F	11/40	191183*	H01J	5/16	191088		
G01G	13/24	191183	H01J	9/02	191210*		
G01M	1/04	191114	H01L	21/64	191210		
G01N	33/50	191121*	H02B	1/46	191093		
G01N	33/52	191051	H02G	1/04	191170		
G01N	33/531	191090	H02G	1/04	191171		
G01N	33/96	191090*	H02G	3/06	191168*		
G01P	3/36	191151	H02J	3/46	191064*		
G01R	19/02	191138*	H02K	21/12	191102		
G01R	21/133	191138	H02K	35/02	191145*		
G01R	23/16	191138*	H02N	2/10	191141		
G01R	31/00	191119	H03K	17/97	191145		
G01R	31/12	191119*	H04B	7/14	191159		
G02B	6/38	191206	H04L	12/66	191159*		
G05D	16/20	191075	H04L	12/66	191203*		
G07C	15/00	191040*	H04M	3/00	191203		
G08C	19/36	191151*	H05B	3/20	191012		
G09B	1/16	191037					

INDEKS NUMEROWY
UDZIELONYCH PATENTÓW

Nr patentu	Symbol MKP	Nr patentu	Symbol MKP
1	2	1	2
191005	C04B 35/80	191025	B01D 46/02
191006	C09D 175/00	191026	A01K 41/00
191007	C08G 65/26	191027	C07C 217/30
191008	C08G 77/04	191028	C07D 327/10
191009	B25B 25/00	191029	C09K 21/02
191010	C03B 27/04	191030	D21H 25/00
191011	F16C 33/12	191031	C07D 471/14
191012	H05B 3/20	191032	C07D 243/00
191013	G01B 7/30	191033	A01N 43/40
191014	C09K 3/18	191034	A61K 8/72
191015	C04B 35/65	191035	C08L 23/12
191016	D21H 21/16	191036	A23B 4/052
191017	C07D 207/34	191037	G09B 1/16
191018	A61K 39/42	191038	E06B 9/15
191019	C07D 209/54	191039	B63B 43/18
191020	A23K 1/175	191040	A63F 3/06
191021	B32B 27/40	191041	A01B 63/32
191022	A61K 38/26	191042	B67D 3/04
191023	A61K 35/78	191043	F23L 9/02
191024	A01N 43/40	191044	F23N 3/00

1	2	1	2
191045	A62B 17/00	191101	B65B 41/18
191046	F23K 3/02	191102	H02K 21/12
191047	E21D 11/22	191103	C07J 17/00
191048	E21D 11/22	191104	C11D 3/22
191049	F23K 3/00	191105	A61B 3/14
191050	B65B 15/00	191106	B01D 25/19
191051	G01N 33/52	191107	A61K 31/454
191052	B61F 5/38	191108	C12P 41/00
191053	C11D 3/386	191109	F28F 9/02
191054	F16K 31/06	191110	B25B 1/22
191055	F24J 2/05	191111	C07D 401/04
191056	F24D 19/02	191112	C08J 7/04
191057	B24B 3/58	191113	C12N 15/82
191058	A47G 33/08	191114	G01M 1/04
191059	B23B 31/30	191115	C07C 257/18
191060	C10L 1/14	191116	E01F 9/012
191061	B21B 43/00	191117	D04B 1/22
191062	B65B 5/10	191118	C07D 263/32
191063	F16L 59/02	191119	G01R 31/00
191064	E21F 17/04	191120	C09J 167/02
191065	B62D 55/275	191121	C12N 15/31
191066	B62D 55/275	191122	A61K 39/00
191067	A61F 13/15	191123	C03C 13/00
191068	H01H 85/24	191124	F23C 11/00
191069	A24C 5/47	191125	A61K 31/4745
191070	C09J 4/04	191126	B22C 11/10
191071	C03C 17/22	191127	C10M 169/00
191072	C25B 11/03	191128	B62K 23/00
191073	A61K 31/44	191129	C12N 1/20
191074	E05D 7/04	191130	C03C 17/245
191075	G05D 16/20	191131	C07F 15/00
191076	C12C 13/02	191132	C07F 15/00
191077	B01F 3/08	191133	A24C 5/39
191078	C07D 405/14	191134	B41K 1/42
191079	C07C 39/16	191135	E21D 11/36
191080	C10G 45/64	191136	C07K 1/14
191081	C10G 9/20	191137	C07K 16/02
191082	A61K 31/00	191138	G01R 21/133
191083	E05D 7/04	191139	C12P 33/00
191084	D06F 37/20	191140	B05B 11/02
191085	F25B 39/02	191141	H02N 2/10
191086	F25B 39/04	191142	B65B 1/04
191087	C07H 17/08	191143	C09D 5/00
191088	H01J 5/16	191144	C07D 405/14
191089	E21D 11/15	191145	H03K 17/97
191090	G01N 33/531	191146	C11D 17/00
191091	C07D 405/04	191147	C11C 5/00
191092	F16D 7/08	191148	C07D 333/56
191093	H02B 1/46	191149	C07K 5/023
191094	C07D 221/12	191150	C07D 217/04
191095	C07C 45/78	191151	G01P 3/36
191096	B44C 1/16	191152	C07D 405/14
191097	H01H 23/16	191153	C10G 53/04
191098	C07H 15/04	191154	D06F 58/20
191099	F23H 11/10	191155	A01N 43/40
191100	E21D 15/55	191156	C10B 57/04

1	2	1	2
191157	C12P 33/00	191195	F15B 15/08
191158	F16K 1/34	191196	C07C 231/02
191159	H04B 7/14	191197	A24D 1/04
191160	A61K 35/78	191198	E04B 1/00
191161	B41F 23/04	191199	C04B 35/66
191162	B29D 23/18	191200	C07D 471/04
191163	F17C 1/00	191201	E21D 15/46
191164	B23K 37/047	191202	E21D 11/28
191165	H01H 9/16	191203	H04M 3/00
191166	A61K 9/20	191204	C08K 5/08
191167	F28D 13/00	191205	C08F 8/00
191168	F16L 21/06	191206	G02B 6/38
191169	C08J 3/12	191207	B61J 3/12
191170	H02G 1/04	191208	A61K 31/4745
191171	H02G 1/04	191209	E02F 9/16
191172	C10G 1/10	191210	H01L 21/64
191173	C07H 19/00	191211	F16D 3/12
191174	C07D 401/14	191212	C07D 498/18
191175	C01B 17/04	191213	F16D 3/12
191176	B27B 5/30	191214	C07C 67/03
191177	A23F 3/14	191215	B61D 3/18
191178	C09J 7/02	191216	H01H 9/00
191179	C08G 65/26	191217	C11D 13/18
191180	C12Q 1/02	191218	C23C 2/02
191181	A61K 9/14	191219	C10J 3/66
191182	C11D 17/00	191220	A61K 38/26
191183	G01G 13/24	191221	F15B 13/043
191184	B60P 3/06	191222	A61K 38/55
191185	B01D 65/02	191223	H01H 21/22
191186	A01N 35/00	191224	A01N 43/40
191187	C02F 9/00	191225	A01N 37/22
191188	E21D 23/00	191226	A01N 43/40
191189	C12N 15/866	191227	B60N 2/24
191190	C04B 35/443	191228	F25D 3/12
191191	A61K 36/48	191229	A23B 4/023
191192	A01N 25/02	191230	B09C 1/06
191193	A61K 31/4704	191231	A61J 3/07
191194	B62M 1/02	191232	G01B 11/06

69

TLUMACZENIA PATENTÓW EUROPEJSKICH

Poniższe zestawienie zawiera kolejno: datę publikacji o udzieleniu lub zmianie patentu europejskiego, rok wydania i numer Europejskiego Biuletynu Patentowego, w którym ogłoszono o udzieleniu lub zmianie patentu, numer i kod rodzaju patentu europejskiego.

(97) 05 10 2005	2005/40	EP 1455257 B1
(97) 05 10 2005	2005/40	EP 1580446 B1
(97) 07 12 2005	2005/49	EP 1591040 B1
(97) 07 12 2005	2005/49	EP 1457266 B1
(97) 19 10 2005	2005/42	EP 1484696 B1
(97) 19 10 2005	2005/42	EP 1513563 B1
(97) 23 11 2005	2005/47	EP 1479318 B1
(97) 14 12 2005	2005/50	EP 1493896 B1
(97) 14 12 2005	2005/50	EP 1493547 B1
(97) 11 01 2006	2006/02	EP 1473430 B1

70

DECYZJE O ODMOWIE UDZIELENIA PATENTU
(wydane po ogłoszeniu o zgłoszeniu)

Poniższe zestawienie zawiera kolejno: numer zgłoszenia wynalazku oraz numer i rok wydania Biuletynu Urzędu Patentowego, w którym zgłoszenie zostało ogłoszone (dla zgłoszeń wydzielonych umieszczono w nawiasie numer zgłoszenia macierzystego).

321659	26/97	337854	19/00
324081	10/98	338016	20/00
324253	15/99	338561	23/00
324328	15/98	338633	23/00
324869	13/98	338644	23/00
325219	19/98	338668	24/00
325512	20/98	338708	24/00
326103	23/98	338859	24/00
326831	26/98	338862	24/00
327223	02/99	338950	25/00
327890	04/99	338986	25/00
328222	05/99	339005	25/00
328786	07/00	339212	25/00
328842	07/99	339213	25/00
329125	06/99	339219	25/00
329141	08/00	339221	25/00
329254	09/00	339615	01/01
329596	11/99	339617	01/01
329637	08/99	339730	01/01
329769	08/99	339813	01/01
329893	12/99	339837	01/01
330050	12/00	340297	03/01
330377	13/99	340309	03/01
330491	14/99	340339	03/01
331132	16/00	340374	03/01
331201	17/99	340517	24/00
331227	17/00	340596	04/01
331446	08/00	340606	04/01
331608	16/99	340634	04/01
331657	06/00	340885	06/01
331748	19/00	341050	07/01
331819	19/00	341090	07/01
331820	19/00	341102	07/01
332214	20/00	341208	07/01
332673	20/99	341361	08/01
332688	22/99	341547	03/02
332709	22/00	341604	09/01
333704	26/00	341642	09/01
333820	02/00	341736	10/01
334590	03/01	341801	10/01
334728	06/00	342100	11/01
335236	05/00	342371	12/01
335270	06/01	342428	12/01
335421	09/00	342548	13/01
335463	09/00	342572	13/01
335562	10/00	342638	08/01
335764	11/00	342670	14/01
335771	08/01	342855	15/01
335846	08/01	342879	15/01
336041	12/00	343025	16/01
336300	13/00	343112	16/01
336764	15/00	343192	16/01
336938	15/00	343247	16/01
337096	16/00	343254	16/01
337343	17/00	343412	17/01
337672	18/00	343591	18/01

343634	18/01	349916	21/02
343812	10/01	352798	18/03
346060	02/02	355002	01/04
348456	11/02	355384	08/04

71

DECYZJE O UMORZENIU POSTĘPOWANIA
(wydane po ogłoszeniu o zgłoszeniu)

Poniższe zestawienie zawiera kolejno: numer zgłoszenia wynalazku oraz numer i rok wydania Biuletynu Urzędu Patentowego, w którym zgłoszenie zostało ogłoszone (dla zgłoszeń wydzielonych umieszczono w nawiasie numer zgłoszenia macierzystego).

312449	16/97	345780	01/02
319211	21/97	345956	02/02
319307	16/97	346129	03/02
323796	09/98	346420	04/02
325420	15/98	346543	04/02
327958	04/00	346689	05/02
329151	09/99	346770	05/02
330744	15/99	346932	06/02
330988	13/99	346933	06/02
331780	19/00	347155	07/02
333785	02/00	347273	07/02
333920	03/00	347332	07/02
334377	05/00	347466	08/02
334858	07/00	348374	11/02
335076	08/00	349387	15/02
335086	08/00	352577	17/03
335216	06/01	359624	17/04
336096	12/00	362768	22/04
336112	09/01	364693	25/04
336273	13/00	364695	25/04
336522	14/00	364711	25/04
336754	12/00	364875	26/04
336756	12/00	366233	02/05
336981	16/00	366794	03/05
337902	19/00	366798	03/05
337903	19/00	366836	03/05
337965	19/00	366899	03/05
338136	20/00	366904	03/05
338260	21/00	367297	04/05
338730	24/00	367438	04/05
339294	25/00	367625	05/05
339460	26/00	367824	05/05
340427	04/01	367962	05/05
341479	09/01	367972	06/05
341695	09/01	368160	06/05
341864	10/01	368565	07/05
342135	11/01	368609	07/05
342603	13/01	368612	07/05
342804	14/01	369066	08/05
345336	26/01	369333	08/05
345360	26/01	370036	10/05
345700	01/02	370576	11/05

72

DECYZJE STWIERDZAJĄCE WYGAŚNIĘCIE
DECYZJI O UDZIELENIU PATENTU

Poniższe zestawienie zawiera kolejno: numer zgłoszenia wynalazku oraz numer i rok wydania Biuletynu Urzędu Patentowego,

w którym zgłoszenie zostało ogłoszone (dla zgłoszeń wydzielonych umieszczono w nawiasie numer zgłoszenia macierzystego).

313435	20/96	329986	12/00
323240	06/98	330019	12/00
325447	20/99	330618	19/99
325448	20/99	330648	14/00
325449	20/99	330706	11/99
325450	20/99	330967	16/00
325482	20/99	331656	05/00
325936	23/98	332788	23/00
326286	24/98	333290	24/00
326540	25/98	333688	26/00
326594	24/98	333710	26/00
327096	01/00	333961	01/01
328110	05/00	333964	26/99
328906	08/00	334323	02/01
329572	10/00	334535	03/01
329708	11/00	334745	04/00
329817	11/00	334750	06/00
329818	11/00	336940	15/00
329969	11/99	338446	23/00
329970	11/99	345186	25/01

73

WPISY I ZMIANY W REJESTRZE PATENTOWYM (nie uwzględnione w innych samodzielnych ogłoszeniach)

Poniższe zestawienie zawiera kolejno: kod rodzaju patentu, numer patentu, datę wpisu, oznaczenie rubryki, w której dokonano wpisu lub zmiany oraz treść wpisu. Poszczególne rubryki rejestru patentowego zawierają następujące dane:

rubryka A - nazwisko i imię albo nazwa, miejsce zamieszkania albo siedziba uprawnionego z patentu (miejscowość, kraj) oraz numer identyfikacji podatkowej NIP, a także numer PESEL albo numer identyfikacyjny REGON, o ile zgłaszający je wskazał,

rubryka B - tytuł wynalazku,

rubryka C - nazwisko i imię twórcy wynalazku oraz jego miejsce zamieszkania (miejscowość, kraj),

rubryka D - prawa ograniczające patent,

rubryka E - wpisy uzupełniające stan prawny patentu (w szczególności patenty dodatkowe, zamiana patentu dodatkowego na patent), a także numer dodatkowego prawa ochronnego, data pierwszego zezwolenia na wprowadzenie produktu na rynek w Rzeczypospolitej Polskiej i Unii Europejskiej oraz oznaczenie organu, który wydał zezwolenie,

rubryka F - wnioski o unieważnienie i sprzeciwy, wnioski o udzielenie dodatkowego prawa ochronnego oraz decyzje dotyczące danego patentu,

rubryka G - data unieważnienia lub data i przyczyna wygaśnięcia patentu, a także data stwierdzenia wygaśnięcia decyzji o udzieleniu dodatkowego prawa ochronnego lub data unieważnienia albo data i przyczyna wygaśnięcia dodatkowego prawa ochronnego.

Uwaga: Publikacji podlegają: zmiana uprawnionego, twórcy, zmiana nazwy uprawnionego, prawa ograniczające patent, sprostowania istotnych pomyłek.

(B1) 164167, 165701 2005 12 20 A. Wprowadzono zmianę nazwy uprawnionego przez wykreślenie wpisu: Aventis Pharma Deutschland GmbH, Frankfurt nad Menem, Niemcy i dokonanie wpisu: Sanofi-Aventis Deutschland GmbH, Frankfurt nad Menem, Niemcy.

(B1) 167810 2005 12 20 A. Wprowadzono zmianę nazwy uprawnionego przez wykreślenie wpisu: AVENTIS PHARMA DEUTSCHLAND GmbH, Frankfurt nad Menem, Niemcy i dokonanie wpisu: Sanofi-Aventis Deutschland GmbH, Frankfurt nad Menem, Niemcy.

(B1) 168114 2005 12 20 A. Wprowadzono zmianę nazwy uprawnionego przez wykreślenie wpisu: Aventis Pharma Deutschland GmbH, Frankfurt nad Menem, Niemcy i dokonanie wpisu: Sanofi-Aventis Deutschland GmbH, Frankfurt nad Menem, Niemcy.

(B1) 170237, 170341 2005 12 20 A. Wprowadzono zmianę pierwszego z uprawnionych przez wykreślenie wpisu: Laboratorios Vita, S.A., Sant Joan Despi (Barcelona), Hiszpania; QUIMICA SINTETICA S.A., Alcala de Henares (Madryt), Hiszpania i dokonanie wpisu: Vita Cientifica, S.L., Sant Joan Despi (Barcelona), Hiszpania; QUIMICA SINTETICA S.A., Alcala de Henares (Madryt), Hiszpania.

(B1) 170751 2005 12 20 A. Wprowadzono zmianę uprawnionego przez wykreślenie wpisu: Laboratorios Vita, S.A., Sant Joan Despi (Barcelona), Hiszpania i dokonanie wpisu: Vita Cientifica, S.L., Sant Joan Despi (Barcelona), Hiszpania.

(B1) 174515, 175795, 179268 2005 12 20 A. Wprowadzono zmianę nazwy uprawnionego przez wykreślenie wpisu: Aventis Pharma Deutschland GmbH, Frankfurt nad Menem, Niemcy i dokonanie wpisu: Sanofi-Aventis Deutschland GmbH, Frankfurt nad Menem, Niemcy.

(B1) 181420 2005 12 20 A. Wprowadzono zmianę uprawnionego przez wykreślenie wpisu: Laboratorios Vita, S.A., Sant Joan Despi (Barcelona), Hiszpania i dokonanie wpisu: Vita Cientifica, S.L., Sant Joan Despi (Barcelona), Hiszpania.

(B1) 182345 2005 12 20 A. Wprowadzono zmianę uprawnionego przez wykreślenie wpisu: Flow Holdings GmbH/SAGL/ Limited Liability Company, Lugano, Szwajcaria i dokonanie wpisu: Avure Technologies AB, Västerås, Szwecja.

(B1) 182806 2005 12 20 A. Wprowadzono zmianę nazwy uprawnionego przez wykreślenie wpisu: Aventis Pharma Deutschland GmbH, Frankfurt nad Menem, Niemcy i dokonanie wpisu: Sanofi-Aventis Deutschland GmbH, Frankfurt nad Menem, Niemcy.

(B1) 186876 2005 12 28 A. Wprowadzono zmianę nazwy uprawnionego przez wykreślenie wpisu: AVENTIS PHARMA DEUTSCHLAND GmbH, Frankfurt nad Menem, Brüningstrasse 50, D-65929, Niemcy i dokonanie wpisu: Sanofi-Aventis Deutschland GmbH, Frankfurt nad Menem, Niemcy.

(B1) 187198, 187199 2005 12 20 A. Wprowadzono zmianę przez wykreślenie wpisu: Reemtsma Cigarettenfabriken GmbH, Parkstrasse 51, 22605 Hamburg, Niemcy i dokonanie wpisu: Reemtsma Cigarettenfabriken GmbH, Hamburg, Niemcy.

(B1) 187543 2005 12 20 A. Wprowadzono zmianę przez wykreślenie wpisu: REEMTSMA CIGARETTENFABRIKEN GmbH, Parkstrasse 51, 22605 Hamburg, Niemcy i dokonanie wpisu: REEMTSMA CIGARETTENFABRIKEN GmbH, Hamburg, Niemcy.

(B1) 188033, 188052, 188840 2005 12 28 A. Wprowadzono zmianę nazwy uprawnionego przez wykreślenie wpisu: AVENTIS PHARMA DEUTSCHLAND GmbH, Brüningstrasse 50, Frankfurt nad Menem, Niemcy i dokonanie wpisu: Sanofi-Aventis Deutschland GmbH, Frankfurt nad Menem, Niemcy.

(B1) 189285 2005 12 28 A. Wprowadzono zmianę uprawnionego przez wykreślenie wpisu: Eliasson Bertil, Källsagråden 1573, S-434 92 Vallda, Szwecja; Hallberg Per Ake, Kullågardsvägen 15,

S-433 63 Sävedalen, Szwecja i dokonanie wpisu: CTS Technologies AG, Baar, Szwajcaria.

(B1) 189604 2005 12 28 A. Wprowadzono zmianę nazwy uprawnionego przez wykreślenie wpisu: AVENTIS PHARMA DEUTSCHLAND GmbH, Brüningstrasse 50, Frankfurt nad Menem, Niemcy i dokonanie wpisu: Sanofi-Aventis Deutschland GmbH, Frankfurt nad Menem, Niemcy.

(B1) 190298 2005 12 28 A. Wprowadzono zmianę nazwy uprawnionego przez wykreślenie wpisu: AVENTIS PHARMA DEUTSCHLAND GmbH, Frankfurt nad Menem, Niemcy i dokonanie wpisu: Sanofi-Aventis Deutschland GmbH, Frankfurt nad Menem, Niemcy.

(B1) 190790 2005 12 28 A. Wprowadzono zmianę nazwy uprawnionego przez wykreślenie wpisu: AVENTIS PHARMA DEUTSCHLAND GMBH, Frankfurt nad Menem, Niemcy i dokonanie wpisu: Sanofi-Aventis Deutschland GmbH, Frankfurt nad Menem, Niemcy.

74

DECYZJE O UNIEWAŻNIENIU PATENTU

Poniższe zestawienie zawiera kolejno: kod rodzaju patentu, numer unieważnionego patentu, datę unieważnienia oraz treść decyzji.

(B1) 143483 2005 11 24 Unieważniono w całości.

75

DECYZJE O WYGAŚNIĘCIU PATENTU

Poniższe zestawienie zawiera kolejno: kod rodzaju patentu, numery patentów, które wygasły na podstawie art. 90 ust. 1 pkt 2 - 4 ustawy z dnia 30.06.2000 r. - Prawo własności przemysłowej oraz datę wygaśnięcia patentu.

(B1) 157734 2003 07 01
 (B1) 161404 2005 01 08
 (B1) 165198 2004 01 05
 (B1) 166429 2004 01 10
 (B1) 166484 2004 01 07
 (B1) 166536 2004 01 04
 (B1) 166593 2004 01 21
 (B1) 167481 2004 01 15
 (B1) 167664 2004 03 11
 (B1) 168272 2004 01 30
 (B1) 168303 2004 01 31
 (B1) 168951 2004 01 16
 (B1) 169150 2004 01 28
 (B1) 169163 2004 01 22
 (B1) 169406 2004 01 28
 (B1) 169424 2004 01 08
 (B1) 169465 2004 01 12
 (B1) 169575 2004 01 13
 (B1) 169615 2004 01 28
 (B1) 169710 2004 01 28
 (B1) 169718 2004 01 12
 (B1) 169956 2004 01 14
 (B1) 169993 2004 01 14
 (B1) 170000 2004 01 29
 (B1) 170128 2004 01 06

(B1) 170233 2004 01 27
 (B1) 170383 2004 01 29
 (B1) 170908 2004 01 07
 (B1) 171044 2004 01 15
 (B1) 171133 2004 01 04
 (B1) 171177 2004 01 28
 (B1) 171180 2004 01 20
 (B1) 171399 2004 01 14
 (B1) 171560 2004 01 14
 (B1) 171776 2004 01 11
 (B1) 172184 2004 01 21
 (B1) 172199 2004 01 14
 (B1) 172357 2004 01 28
 (B1) 172367 2004 01 25
 (B1) 172396 2004 01 11
 (B1) 172615 2004 01 19
 (B1) 172716 2004 01 28
 (B1) 172776 2004 01 19
 (B1) 172777 2004 01 26
 (B1) 172945 2004 01 06
 (B1) 173043 2004 01 21
 (B1) 173153 2004 01 25
 (B1) 173492 2004 01 12
 (B1) 173582 2004 01 03
 (B1) 173587 2004 01 14

(B1) 173636 2004 01 29
 (B1) 173780 2004 01 14
 (B1) 173781 2004 01 14
 (B1) 173789 2004 01 14
 (B1) 173857 2004 01 12
 (B1) 174270 2004 01 12
 (B1) 174311 2004 01 28
 (B1) 174336 2004 01 12
 (B1) 174414 2004 01 12
 (B1) 174442 2004 01 28
 (B1) 174536 2004 01 15
 (B1) 174806 2004 01 10
 (B1) 174840 2004 01 27
 (B1) 175047 2004 01 20
 (B1) 175098 2004 01 28
 (B1) 175098 2004 01 28
 (B1) 175099 2004 01 28
 (B1) 175422 2004 01 07
 (B1) 176192 2004 01 05
 (B1) 176853 2004 01 14
 (B1) 178016 2004 01 17
 (B1) 178154 2004 01 24
 (B1) 178191 2004 01 18
 (B1) 178322 2004 01 30
 (B1) 178347 2004 01 26
 (B1) 178371 2004 01 23
 (B1) 178434 2004 01 12
 (B1) 178445 2004 01 04
 (B1) 178676 2004 01 30
 (B1) 178756 2004 01 29
 (B1) 178764 2004 01 15
 (B1) 178953 2004 01 20
 (B1) 179167 2004 01 08
 (B1) 179246 2004 01 31
 (B1) 179329 2004 01 15
 (B1) 179332 2004 01 29
 (B1) 179334 2004 01 11
 (B1) 179390 2004 01 19
 (B1) 179537 2004 01 11
 (B1) 179620 2004 01 11
 (B1) 179752 2004 01 11
 (B1) 179848 2004 01 19
 (B1) 179869 2004 01 15
 (B1) 179898 2004 01 19
 (B1) 179971 2004 01 11
 (B1) 180013 2004 01 26
 (B1) 180021 2004 01 30
 (B1) 180023 2004 01 26
 (B1) 180028 2004 01 26
 (B1) 180206 2004 01 11
 (B1) 180227 2004 01 15
 (B1) 180301 2004 01 19
 (B1) 180464 2004 01 22
 (B1) 180493 2004 01 03
 (B1) 180653 2004 01 22
 (B1) 180905 2004 01 27
 (B1) 181053 2004 01 26
 (B1) 181152 2004 01 19
 (B1) 181160 2004 01 30
 (B1) 181230 2004 01 04
 (B1) 181248 2004 01 28

(B1) 181250 2004 01 15
 (B1) 181311 2004 01 30
 (B1) 181326 2004 01 09
 (B1) 181379 2004 01 18
 (B1) 181630 2004 01 31
 (B1) 181917 2004 01 18
 (B1) 181939 2004 01 05
 (B1) 181984 2004 01 18
 (B1) 182058 2004 01 16
 (B1) 182133 2004 01 22
 (B1) 182306 2004 01 18
 (B1) 182320 2004 01 12
 (B1) 182422 2004 01 30
 (B1) 182492 2004 01 22
 (B1) 182693 2004 01 09
 (B1) 182742 2004 01 29
 (B1) 182771 2004 01 24
 (B1) 182782 2004 01 24
 (B1) 183146 2004 01 02
 (B1) 183353 2004 01 30
 (B1) 183478 2004 01 15
 (B1) 183865 2004 01 10
 (B1) 184039 2004 01 29
 (B1) 184060 2004 01 22
 (B1) 184486 2004 01 26
 (B1) 185192 2004 01 17
 (B1) 185239 2004 01 11
 (B1) 185359 2004 01 31
 (B1) 185364 2004 01 26
 (B1) 185703 2004 01 10
 (B1) 186486 2004 01 06
 (B1) 186487 2004 01 06
 (B1) 186488 2004 01 06
 (B1) 188006 2004 01 21
 (B1) 189216 2004 01 14
 (B1) 189965 2004 01 14
 (B1) 189978 2004 01 28
 (B1) 189982 2002 07 09
 (B1) 189990 2002 08 20
 (B1) 190000 2002 03 01
 (B1) 190004 2001 10 08
 (B1) 190008 2002 08 04
 (B1) 190008 2002 09 02
 (B1) 190020 2002 09 27
 (B1) 190021 2002 09 27
 (B1) 190022 2002 09 27
 (B1) 190029 2001 07 14
 (B1) 190030 2002 01 29
 (B1) 190047 2002 06 18
 (B1) 190076 2001 07 15
 (B1) 190080 2002 09 10
 (B1) 190081 2001 10 05
 (B1) 190083 2002 02 24
 (B1) 190112 2001 11 02
 (B1) 190119 2001 11 16
 (B1) 190120 2001 11 16
 (B1) 190141 2001 01 09
 (B1) 190175 2002 06 25
 (B1) 190176 2003 02 25
 (B1) 190183 2002 06 25
 (B1) 190211 2002 03 18

B. WZORY UŻYTKOWE

76

UDZIELONE PRAWA OCHRONNE

(od nr 62 021 do nr 62 120)

Y1 (11) 62091 (21) 113464 (72) Korobowicz Agata Barbara, Korobowicz Wojciech Wawrzyniec (73) MECHLAS Sp. z o.o., Warszawa (PL) (54) Ultrafioletowy odkażacz jaj i wytłaczanek do jaj	(41) 2004 02 23 (22) 2002 08 16	8(51) A23B 5/015	Y1 (11) 62073 (21) 112797 (76) Tomczak Bogdan, Gąbin (PL) (54) Regał sklepowo-magazynowy	(41) 2003 06 16 (22) 2001 12 06	8(51) A47F 5/00 B65G 1/02 B25H 3/04
Y1 (11) 62037 (21) 113774 (72) Witczak Elżbieta, Redlich Grażyna, Fortuniak Krystyna, Śmiałkowska-Opałka Małgorzata, Dąbrowski Jarosław (73) Instytut Technicznych Wyrobów Włókienniczych MORATEX, Łódź (PL) (54) Ochraniacz kończyny dolnej	(41) 2004 06 28 (22) 2002 12 20	8(51) A41D 13/06	Y1 (11) 62114 (21) 112448 (72) Jarząbek Jacek, Miedziński Krzysztof, Włodarczak Ryszard (73) Włodarczak Mateusz, Poznań (PL); Reszka Magdalena, Poznań (PL) (54) Drażek rozprężny, zwłaszcza do zasłon	(41) 2002 02 11 (22) 2001 08 16	8(51) A47H 1/12
Y1 (11) 62106 (21) 113662 (76) Łaskiewicz Grzegorz, Łódź (PL) (54) Identyfikator osobisty	(41) 2004 05 17 (22) 2002 11 14	8(51) A45C 11/18	Y1 (11) 62023 (21) 113346 (76) Bałdyga Andrzej, Sochaczew (PL) (54) Pojemnik, zwłaszcza do pieczywa	(41) 2004 01 12 (22) 2002 07 03	8(51) A47J 47/12 B65D 85/36 A47G 19/32
Y1 (11) 62033 (21) 112884 (72) Zoń Paweł, Konior Edward, Oleksiak Aleksander, Skrzyp Stanisław, Bysko Sławomir, Tomasiak Mariusz (73) Żywiecka Fabryka Sprzętu Szpitalnego FAMED SA, Żywiec (PL) (54) Szuflada	(41) 2003 07 14 (22) 2001 12 31	8(51) A47B 88/04	Y1 (11) 62070 (21) 113029 (76) Listkowski Marek, Bydgoszcz (PL) (54) Dwukomorowy dozownik na mydło w płynie	(41) 2003 09 08 (22) 2002 02 25	8(51) A47K 5/12 B65D 83/14 A45D 40/00
Y1 (11) 62068 (21) 112917 (72) Charaziak Stanisław (73) Nowy Styl Sp. z o.o., Krosno (PL) (54) Krzesło audytoryjne	(41) 2003 07 28 (22) 2002 01 14	8(51) A47C 1/12	Y1 (11) 62076 (21) 113106 (72) Głowacki Wojciech, Maślanka Adam (73) Żywiecka Fabryka Sprzętu Szpitalnego FAMED SA, Żywiec (PL) (54) Segmentowe leże sprzętu szpitalnego	(41) 2003 10 06 (22) 2002 03 22	8(51) A61G 13/00 A61B 6/04
Y1 (11) 62108 (21) 114010 (76) Chojnacki Jerzy, Szczecin (PL) (54) Krzesło składane	(41) 2003 10 06 (22) 2003 04 14	8(51) A47C 4/14	Y1 (11) 62116 (21) 112508 (72) Jura Jacek, Smorąg Zdzisław (73) Instytut Zootechniki, Kraków (PL) (54) Strzykawka do mikroiniekcji	(41) 2003 03 10 (22) 2001 08 30	8(51) A61M 5/00 A61M 5/178
Y1 (11) 62101 (21) 113636 (72) Glück Krystyna (73) GLÜCK Spółka z o.o., Czerwionka-Leszczyny (PL) (54) Kojec	(41) 2004 05 04 (22) 2002 10 31	8(51) A47D 13/06	Y1 (11) 62119 (21) 112623 (72) Kiedrzyńska-Lewandowska Jolanta, Maciaszczyk Elżbieta, Kudaj Jan (73) ZGODA Spółdzielnia Inwalidów, Konstancinów (PL) (54) Półmaska filtrująca	(41) 2003 04 22 (22) 2001 10 18	8(51) A62B 18/02
Y1 (11) 62102 (21) 113637 (72) Glück Krystyna (73) GLÜCK Spółka z o.o., Czerwionka-Leszczyny (PL) (54) Przewijak niemowlęcy	(41) 2004 05 04 (22) 2002 10 31	8(51) A47D 5/00	Y1 (11) 62064 (21) 112734 (76) Łaskiewicz Grzegorz, Łódź (PL) (54) Zespół bezpieczeństwa	(41) 2003 06 02 (22) 2001 11 20	8(51) A62B 35/04
Y1 (11) 62083 (21) 113399 (76) Cichy Jerzy, Sieradz (PL) (54) Regał ekspozycyjny ze szklanymi półkami	(41) 2004 01 26 (22) 2002 07 25	8(51) A47F 3/00	Y1 (11) 62072 (21) 112434 (22) 2001 08 08	(41) 2003 02 10 (22) 2001 08 08	8(51) B05B 5/00 B05B 13/00

- (72) Przybyliński Bolesław
 (73) Akademia Techniczno-Rolnicza im. J.J. Śniadeckich, Bydgoszcz (PL)
 (54) Ekran natryskiwarki elektrostatycznej
- Y1 (11) **62048** (41) 2002 01 02 8(51) B07B 13/00
 (21) 112347 (22) 2001 07 06
 (72) Żuk Janusz, Bładyniec Kazimierz, Izdebska-Furtak Wioletta, Bochen Artur
 (73) SIGMA S.A., Barak (PL)
 (54) Linia do sortowania przedmiotów
- Y1 (11) **62061** (41) 2003 05 05 8(51) B21D 7/04
 (21) 112663 (22) 2001 10 31
 (72) Szczerba Stanisław, Nogły Henryk
 (73) Ośrodek Badawczo-Rozwojowy Urządzeń Mechanicznych OBRUM, Gliwice (PL)
 (54) Urządzenie do zginania rur i prętów, zwłaszcza o przekroju okrągłym
- Y1 (11) **62062** (41) 2003 05 05 8(51) B21D 7/04
 (21) 112664 (22) 2001 10 31
 (72) Szczerba Stanisław, Nogły Henryk
 (73) Ośrodek Badawczo-Rozwojowy Urządzeń Mechanicznych OBRUM, Gliwice (PL)
 (54) Urządzenie do zginania rur i prętów, zwłaszcza o przekroju okrągłym
- Y1 (11) **62041** (41) 2003 09 22 8(51) B23B 51/08
 (21) 113070 (22) 2002 03 08
 (72) Wieprow Jarosław
 (73) STO-ISPO Spółka z ograniczoną odpowiedzialnością, Warszawa (PL)
 (54) Nakładka skrawająca łączona z wiertłem
- Y1 (11) **62031** (41) 2003 07 14 8(51) B23D 61/18
 B26D 1/14
 (21) 112882 (22) 2001 12 31
 (72) Chełkowski Andrzej
 (73) Fabryka Pił i Narzędzi WAPIENICA S.A., Bielsko-Biała (PL)
 (54) Piła tarczowa płaska
- Y1 (11) **62032** (41) 2003 07 14 8(51) B23D 61/18
 B26D 1/14
 (21) 112883 (22) 2001 12 31
 (72) Chełkowski Andrzej
 (73) Fabryka Pił i Narzędzi WAPIENICA S.A., Bielsko-Biała (PL)
 (54) Piła tarczowa płaska
- Y1 (11) **62029** (41) 2003 04 07 8(51) B23Q 11/06
 (21) 112589 (22) 2001 10 01
 (72) Falkowski Ryszard
 (73) Falkowska Małgorzata, Warszawa (PL); Żuchowski Leszek, Warszawa (PL)
 (54) Urządzenie osłonowe przeciwpyłowe i przeciwwiórowe do wiertarek ręcznych
- Y1 (11) **62084** (41) 2004 02 09 8(51) B60B 7/04
 (21) 113419 (22) 2002 07 29
 (76) Górecki Adam, Kęty (PL); Górecki Roman, Kęty (PL)
 (54) Kołpak do kół samochodu
- Y1 (11) **62026** (41) 2002 08 26 8(51) B60G 7/02
 B60G 11/12
 F16F 1/38
 (21) 111898 (22) 2001 02 14
 (72) Tłołka Ryszard, Budziński Jerzy
- (73) Zakłady Wytwórczo-Usługowe Przemysłu Terenowego PRUMEL, Pruszków (PL)
 (54) Tuleja metalowo-gumowa
- Y1 (11) **62077** (41) 2003 10 06 8(51) B60J 11/00
 E04H 6/02
 (21) 113144 (22) 2002 04 04
 (76) Sala Marian, Rybnik (PL)
 (54) Przenośny schowek na samochód osobowy
- Y1 (11) **62039** (41) 2000 02 14 8(51) B60N 2/00
 B62D 33/04
 B60P 7/06
 (62) 327837
 (21) 115358 (22) 1998 08 03
 (76) Skibiński Waldemar, Piotrków Trybunalski (PL)
 (54) Nadwozie pojazdu, zwłaszcza samochodu dostawczego
- Y1 (11) **62060** (41) 2003 05 05 8(51) B60N 2/68
 B60N 2/005
 (21) 112637 (22) 2001 10 22
 (76) Tobik Krzysztof, Łódź (PL)
 (54) Stelaż składanego fotela samochodowego
- Y1 (11) **62066** (41) 2003 06 30 8(51) B60P 3/40
 (21) 112849 (22) 2001 12 20
 (72) Suchodolski Kazimierz, Jabłoński Andrzej, Małek Jarosław
 (73) Przemysłowy Instytut Telekomunikacji, Warszawa (PL)
 (54) Rama transportowo-montażowa do kabiny antenowej
- Y1 (11) **62067** (41) 2003 06 30 8(51) B60P 3/40
 (21) 112850 (22) 2001 12 20
 (72) Jabłoński Andrzej, Suchodolski Kazimierz
 (73) Przemysłowy Instytut Telekomunikacji, Warszawa (PL)
 (54) Wózek transportowo-montażowy do bloków antenowych
- Y1 (11) **62099** (41) 2003 04 22 8(51) B60S 1/40
 (21) 113613 (22) 2002 10 24
 (72) Szarski Piotr
 (73) Przedsiębiorstwo Wdrażania i Upowszechniania Postępu Technicznego i Organizacyjnego POSTEOR Spółka z o.o., Wrocław (PL)
 (54) Pióro wycieraczki do szyb, zwłaszcza do pojazdów szynowych
- Y1 (11) **62085** (41) 2003 01 27 8(51) B61D 5/00
 (21) 113448 (22) 2002 08 09
 (72) Szmidt Tomasz, Draskiewicz Wojciech, Konstany Piotr, Koźbiał Stanisław, Zacirka Bogusław, Styczeń Alfreda, Kubik Mariusz, Goła Zbigniew, Opałka Andrzej, Studziński Dionizy
 (73) Wagony Świdnica S.A., Świdnica (PL)
 (54) Wagon-cysterna do transportu produktów chemicznych, zwłaszcza zawiesziny kredy
- Y1 (11) **62086** (41) 2003 01 27 8(51) B61D 5/00
 (21) 113449 (22) 2002 08 09
 (72) Szymecki Adam, Cychowski Henryk, Jarecki Witold, Zacirka Bogusław, Adamczewski Tomasz, Koźbiał Stanisław, Opałka Andrzej, Studziński Dionizy
 (73) Wagony Świdnica S.A., Świdnica (PL)
 (54) Wagon-cysterna do transportu skroplonych węglowodorów
- Y1 (11) **62109** (41) 2003 12 15 8(51) B62B 3/02
 (21) 114144 (22) 2003 06 16
 (76) Królik Wiesław, Warka (PL)
 (54) Wózek, zwłaszcza do transportu palet skrzyniowych w sadach

Y1 (11) 62103	(41) 2004 05 04	8(51) B62D 63/04 E02F 9/00 B60P 3/42	(73) Skiepmo Halina, Włoszczowa (PL) (54) Narożnik ochronny dla skrzydeł drzwiowych
(21) 113638 (72) Matula Richard, Mierzejewski Andrzej (73) Schmidt Polska Sp. z o.o., Kielce (PL) (54) Szybkozłącze głowic roboczych	(22) 2002 10 31		Y1 (11) 62081
Y1 (11) 62042	(41) 2003 06 30	8(51) B62H 3/12	(41) 2003 11 03
(21) 112840 (76) Pasterak Mirosław, Warszawa (PL) (54) Wieszak na rowery	(22) 2001 12 18		8(51) B65D 75/34 B65D 1/36 B65D 81/26 A47J 37/06
Y1 (11) 62025	(41) 2001 10 22	8(51) B65D 1/02 A45D 34/02 B67C 7/00 A61J 9/00	(21) 113212 (72) Mamrowicz Józef (73) STÓŁ POLSKI Sp. z o.o., Warszawa (PL) (54) Opakowanie na produkty żywnościowe, zwłaszcza na kiełbaski
(21) 110582 (72) Grutkowski Grzegorz, Serocki Michał (73) AGROS NOVA Spółka z o.o., Warszawa (PL) (54) Butelka	(22) 2000 04 14		Y1 (11) 62092
Y1 (11) 62074	(41) 2002 08 12	8(51) B65D 1/02	(41) 2004 03 22
(21) 111851 (72) Randak Charles (73) V & S Luksusowa Zielona Góra Spółka Akcyjna, Zielona Góra (PL) (54) Butelka	(22) 2001 01 29		8(51) B65D 85/72 B65D 1/22
Y1 (11) 62043	(41) 2001 10 22	8(51) B65D 1/02 A45D 34/02 B67C 7/00 A61J 9/00	(21) 113530 (76) Szwabisz Robert, Świdwin (PL); Modlińska Emilia, Koszalin (PL) (54) Pojemnik z wieczkiem na produkty spożywcze
(21) 110583 (72) Grutkowski Grzegorz, Serocki Michał (73) AGROS NOVA Spółka z o.o., Warszawa (PL) (54) Butelka	(22) 2000 04 14		Y1 (11) 62107
Y1 (11) 62024	(41) 2001 10 22	8(51) B65D 1/02 A45D 34/02 B67C 7/00 A61J 9/00	(41) 2003 06 16
(21) 110581 (72) Grutkowski Grzegorz, Serocki Michał (73) AGROS NOVA Spółka z o.o., Warszawa (PL) (54) Butelka	(22) 2000 04 14		8(51) B65F 1/12 B65D 88/26
Y1 (11) 62105	(41) 2004 05 17	8(51) B65D 19/12 B65D 19/10	(21) 113775 (76) Trybuła Dariusz, Piłchowo k/Szczecina (PL) (54) Pojemnik, zwłaszcza do składowania odpadów
(21) 113659 (72) Krzyżanowski Jan, Kołt Andrzej (73) Polski Związek Głuchych Zakład Szkoleniowo-Produkcyjny ELKOM Sp. z o.o., Ostrowiec Św. (PL) (54) Pojemnik paletowy składany	(22) 2002 11 12		Y1 (11) 62030
Y1 (11) 62095	(41) 2004 04 05	8(51) B65D 27/00 B65D 81/02	(41) 2003 06 16
(21) 113544 (76) Pośrednik Radosław, Grajewo (PL) (54) Koperta	(22) 2002 09 25		8(51) B65G 1/02 B25H 3/04 A47B 47/00
Y1 (11) 62089	(41) 2004 02 23	8(51) B65D 27/02	(21) 112823 (72) Bera Piotr, Bzowy Piotr (73) AFT Sp. z o.o., Poznań (PL) (54) Stojak, zwłaszcza na przepustnice przewodów transportu mediów
(21) 113457 (72) Prządka Lucjan (73) Prządka Jolanta, Zbąszyń (PL); Prządka Lucjan, Zbąszyń (PL) (54) Koperta	(22) 2002 08 13		Y1 (11) 62027
Y1 (11) 62038	(41) 2003 07 28	8(51) B65D 61/00	(41) 2004 02 09
(21) 113841 (72) Skiepmo Wiesław	(22) 2003 01 29		8(51) C01G 1/02 B01F 3/12
			(21) 113437 (76) Danek Krzysztof, Zabrze (PL); Adamek Marian, Gliwice (PL) (54) Mieszalnik osadu
			Y1 (11) 62110
			(41) 2004 02 23
			8(51) D04G 3/02 D05C 15/08
			(21) 114326 (76) Stankiewicz Aleksander, Zgorzelec (PL) (54) Ręczny dwuigłowy pistolet tkacki
			Y1 (11) 62034
			(41) 2003 06 02
			8(51) E01B 9/30
			(21) 112774 (72) Łobanowski Zbigniew, Wojciechowski Janusz, Soboń Jadwiga, Lipko Cezary, Mięka Janusz, Jarosz Józef, Dziurawiec Paweł, Cała Antoni (73) INTERFREZ Sp. z o.o., Tarnów (PL) (54) Kotwa mocująca
			Y1 (11) 62096
			(41) 2004 04 05
			8(51) E01C 19/20 E01H 10/00
			(21) 113552 (72) Szczepański Jacek, Maliszewski Piotr (73) Schmidt Polska Sp. z o.o., Kielce (PL) (54) Zasobnik piaskarki
			Y1 (11) 62097
			(41) 2004 04 05
			8(51) E01C 19/20 E01H 10/00
			(21) 113553 (72) Szczepański Jacek, Maliszewski Piotr (73) Schmidt Polska Sp. z o.o., Kielce (PL) (54) Zasobnik piaskarki

Y1 (11) 62093	(41) 2003 03 24	8(51) E01C 5/22 E04F 13/14 E04C 1/00	(21) 115096	(22) 1997 10 16	(76) Vlcek Miroslav, Brno (CZ); Gill Radomir, Brno (CZ)							
(21) 113534	(22) 2002 09 18	(72) Sitarz Stanisław	(54) Urządzenie do bezprzewodowego włączania i wyłączania punktów oświetleniowych	Y1 (11) 62069	(41) 2002 11 18	8(51) E06B 1/00 E06B 3/00						
(73) Gawlik Jacek, Warszawa (PL); Sitarz Barbara, Strzegom (PL)		(54) Kształtka budowlana	(21) 113019	(22) 2002 02 21	(72) Konaszuk Tadeusz							
Y1 (11) 62046	(41) 2002 10 07	8(51) E01F 8/00 E04B 1/86 E04C 2/16 E04F 13/18	(73) Przedsiębiorstwo Wielobranżowe VIKKING KTS Sp. z o.o., Biała Podlaska (PL)	(54) Drzwi kompletne	Y1 (11) 62087	(41) 2004 02 23	8(51) E06B 1/12 E06B 3/00 E06B 5/10					
(21) 112087	(22) 2001 04 06	(76) Czaja Henryk, Kraków (PL); Czaja Przemysław, Kraków (PL); Sidełko Andrzej, Kraków (PL)			(21) 113452	(22) 2002 08 12	(72) Krystek Marek, Kołek Eugeniusz					
(54) Dźwiękochłonna płyta trocinobetonowa		Y1 (11) 62104	(41) 2004 05 04	8(51) E01F 9/00 G08G 1/095 F21S 8/00	(73) Zakład Karny, Sieradz (PL)	(54) Ościeżnica drzwiowa	Y1 (11) 62028	(41) 2000 11 06	8(51) E06B 1/70			
(21) 113644	(22) 2002 10 31	(76) Maciaś Andrzej, Sanok (PL)	(54) Lampa do sygnalizatorów ulicznych i semaforów kolejowych		(21) 109567	(22) 1999 04 29	(76) Kłos Tadeusz, Rawa Mazowiecka (PL)	(54) Profilowany okapnik okienny				
Y1 (11) 62078	(41) 2003 10 06	8(51) E01F 9/011	(21) 113135	(22) 2002 04 02	(76) Sylka Andrzej, Jagodowo (PL)	(54) Słupek przeszkodowy	Y1 (11) 62080	(41) 2003 11 03	8(51) E06B 3/48			
(21) 112502	(22) 2001 08 29	(72) Gryboś Waldemar, Gębala Anna	(73) Zakłady Gumowe Bytom S.A., Bytom (PL)	(54) Segment separatora drogowego	Y1 (11) 62115	(41) 2003 03 10	8(51) E01F 9/087	(21) 113194	(22) 2002 04 25	(76) Korzeb Krzysztof, Warszawa (PL)	(54) Drzwi składane	
(21) 112961	(22) 2002 01 31	(72) Can Wiesław, Grzebinoga Jan, Hernes Tomasz, Jasek Krzysztof, Kaznodziej Piotr, Kozłowski Janusz, Kaźmierczak Ryszard, Marcinowicz Ireneusz, Pieczulis Janusz, Stojke Leszek, Tarnawczyk Bogusław	(73) Dolnośląska Fabryka Maszyn ZANAM-LEGMET Spółka z o.o., Polkowice (PL)	(54) Kołowa ładowarka kopalniana do niskich wyrobisk	Y1 (11) 62075	(41) 2003 08 11	8(51) E02F 3/28 E02F 9/16 E21F 13/00	(21) 113319	(22) 2002 06 17	(76) Fijałkowski Paweł, Prawda (PL)	(54) Automatyczna skrzydłowa brama składana	
(21) 112827	(22) 2001 12 17	(76) Łakoma Agata, Bochnia (PL); Łakoma Bogusław, Bochnia (PL)	(54) Syfon urządzeń instalacji odpływowych	Y1 (11) 62065	(41) 2003 06 30	8(51) E03D 11/18 E03C 1/28 E03F 5/20	(21) 112580	(22) 2001 09 28	(76) Kaczmarczyk Tadeusz, Świdnica (PL); Kaczmarczyk Michalina, Świdnica (PL)	(54) Spinka do mocowania rur		
Y1 (11) 62045	(41) 2002 07 15	8(51) E04H 3/12	(21) 111798	(22) 2001 01 03	(72) Kujawiak Waldemar	(73) Międzynarodowe Targi Poznańskie Sp. z o.o., Poznań (PL)	(54) Trybuna składana	Y1 (11) 62053	(41) 2003 03 24	8(51) F16L 3/08		
(21) 114011	(22) 2003 04 14	(72) Święcicki Czesław	(73) Stankiewicz Leon - Przedsiębiorstwo Robót Elektrycznych i Budowlanych „MIPA”, Białystok (PL)	(54) Kontener, zwłaszcza zespołu prądotwórczego	Y1 (11) 62040	(41) 2004 10 18	8(51) E04H 5/04	(21) 112073	(22) 2001 04 02	(72) Desput Marian, Łakoma Bogusław	(73) Łakoma Bogusław, Bochnia (PL)	(54) Korek do zaślepiania instalacji ciśnieniowej
(21) 112546	(22) 2001 09 13	(72) Desput Marian, Łakoma Bogusław, Kram Jarosław	(73) Łakoma Bogusław, Bochnia (PL); Kram Jarosław, Bochnia (PL)	(54) Uchwyt mocujący do rur	Y1 (11) 62118	(41) 2003 04 07	8(51) F17C 1/00 B60K 15/03	(21) 112585	(22) 2001 10 01	(72) Grzeszek Aleksander, Milczarski Józef, Olenkiewicz-Martyniszyn Paweł		

(73) Grodkowskie Zakłady Wyrobów Metalowych S.A., Grodków (PL)
 (54) Zbiornik do pojazdów samochodowych, zwłaszcza na gaz płynny
 Y1 (11) **62058** (41) 2003 04 07 8(51) F17C 1/00
 F17C 13/08
 B60K 15/03
 (21) 112584 (22) 2001 10 01
 (72) Grzeszek Aleksander, Milczarski Józef, Olenkiewicz-Martyniszyn Paweł
 (73) Grodkowskie Zakłady Wyrobów Metalowych S.A., Grodków (PL)
 (54) Zbiornik do pojazdów samochodowych, zwłaszcza na gaz płynny
 Y1 (11) **62079** (41) 2003 11 03 8(51) F21S 4/00
 (21) 113193 (22) 2002 04 25
 (72) Wawrzyniak Ireneusz
 (73) Zakłady Sprzętu Oświetleniowego ELGO, Gostynin (PL)
 (54) Oprawa świetlówkowa zamknięta
 Y1 (11) **62022** (41) 2003 06 02 8(51) F23H 1/04
 (21) 112728 (22) 2001 11 19
 (72) Szoltyś Lotar, Kovats Zbigniew
 (73) Przedsiębiorstwo SOLVE Sp. z o.o., Konin (PL)
 (54) Kocioł rusztowy wodnorurkowy z ruchomym rusztem
 Y1 (11) **62050** (41) 2003 01 13 8(51) F23Q 3/00
 F24C 3/10
 F23D 14/00
 (21) 112360 (22) 2001 07 11
 (72) Mendak Andrzej, Kabała Jerzy
 (73) ISKRA Zakłady Precyzyjne Sp. z o.o., Kielce (PL)
 (54) Zapalacz gazu
 Y1 (11) **62021** (41) 2003 05 19 8(51) F24B 1/183
 (21) 112672 (22) 2001 11 05
 (76) Piasny Lech, Poznań (PL)
 (54) Termokominek
 Y1 (11) **62054** (41) 2003 03 24 8(51) F24C 7/00
 F24D 13/00
 A01K 1/035
 (21) 112556 (22) 2001 09 17
 (72) Kołodziejczyk Tomasz, Fopp Andrzej, Doga Marek, Krych Marek
 (73) Instytut Budownictwa, Mechanizacji i Elektryfikacji Rolnictwa, Warszawa (PL)
 (54) Urządzenie grzejne gniazda dla prosiąt
 Y1 (11) **62090** (41) 2004 02 23 8(51) F24D 19/00
 F28D 1/053
 A47K 10/06
 (21) 113458 (22) 2002 08 13
 (72) Gawłowski Roman
 (73) INSTAL-PROJEKT Gawłowski, Ścierzyński Spółka Jawna, Włocławek (PL)
 (54) Grzejnik rurowy, zwłaszcza łazienkowy
 Y1 (11) **62051** (41) 2003 02 10 8(51) F24D 19/02
 (21) 112407 (22) 2001 07 30
 (72) Łazarski Zbigniew, Sienko Tadeusz
 (73) ENIX Spółka z o.o., Kraków (PL)
 (54) Uchwyt uchylny
 Y1 (11) **62047** (41) 2002 11 18 8(51) F24F 13/08
 E06B 7/02
 E04F 17/02
 (21) 112178 (22) 2001 05 12

(72) Sarna Szymon
 (73) MS Pomorska Fabryka Okien Sp. z o.o., Słupsk (PL)
 (54) Element wentylacyjny
 Y1 (11) **62113** (41) 2003 01 13 8(51) F41C 27/06
 (21) 112328 (22) 2001 07 02
 (72) Głogowski Tomasz, Starek Wiesław, Pankowski Zygmunt, Kostrow Ryszard
 (73) Wojskowy Instytut Techniczny Uzbrojenia, Zielonka (PL)
 (54) Granatnik
 Y1 (11) **62056** (41) 2003 04 07 8(51) F41H 11/08
 (21) 112574 (22) 2001 09 24
 (72) Zdziarski Janusz, Hurnik Piotr, Skrzypek Marek, Markiewicz Wiesław, Mazurczuk Robert, Gostkowski Tadeusz
 (73) Wojskowy Instytut Techniki Inżynieryjnej, Wrocław (PL)
 (54) Znacznik
 Y1 (11) **62098** (41) 2004 04 19 8(51) G01N 33/00
 A01D 46/00
 (21) 113583 (22) 2002 10 10
 (72) Banasiak Jan, Bieniek Jerzy, Lewandowski Bartosz, Alechnowicz Ryszard, Stefańczyk Andrzej
 (73) Akademia Rolnicza, Wrocław (PL)
 (54) Stanowisko do badania urządzeń pracujących przy różnych nachyleniach, zwłaszcza sit i podsiewaczy kombajnów zbożowych
 Y1 (11) **62035** (41) 2004 01 12 8(51) G07B 1/00
 (21) 113370 (22) 2002 07 10
 (72) Borejszo Lech, Zawadzki Janusz
 (73) MBS Computergraphik Sp. z o.o., Błonie (PL)
 (54) Obudowa urządzenia do pobierania opłat i wydawania pokwitowań
 Y1 (11) **62036** (41) 2004 01 12 8(51) G07B 5/04
 G07C 1/30
 (21) 113371 (22) 2002 07 10
 (72) Borejszo Lech, Zawadzki Janusz
 (73) MBS Computergraphik Sp. z o.o., Błonie (PL)
 (54) Modułowe urządzenie parkingowe
 Y1 (11) **62059** (41) 2003 04 22 8(51) G09F 15/00
 G09F 7/18
 (21) 112601 (22) 2001 10 09
 (76) Litwin Stanisław, Przybysławice (PL)
 (54) Stojak reklamowy
 Y1 (11) **62063** (41) 2003 06 02 8(51) G09F 23/00
 G06K 11/18
 A47G 23/03
 (21) 112726 (22) 2001 11 19
 (76) Kóska Aleksander, Poznań (PL)
 (54) Podkładka
 Y1 (11) **62117** (41) 2002 03 11 8(51) G09F 27/00
 G12B 9/02
 B65D 85/38
 (21) 112552 (22) 2001 09 14
 (76) Paczkowski Andrzej, Poznań (PL); Paczkowski Piotr, Poznań (PL)
 (54) Kaseton multimedialny
 Y1 (11) **62049** (41) 2003 01 13 8(51) H01F 1/113
 G09F 7/18
 B42F 1/08
 B43M 15/00
 (21) 112354 (22) 2001 07 09
 (72) Latuszek Antoni
 (73) Politechnika Warszawska, Warszawa (PL)
 (54) Kompozytowy łącznik magnetyczny

Y1 (11) **62088** (41) 2004 02 23 8(51) H01F 7/06
B60L 7/24
(21) 113454 (22) 2002 08 12
(72) Warzbiński Krzysztof, Baran Jan
(73) Bombardier Transportation (ZWUS) Polska Sp. z o.o.,
Katowice (PL)
(54) Podstawa mocująca elektromagnesu torowego

Y1 (11) **62112** (41) 2001 12 03 8(51) H01H 13/14
H01H 9/16
(21) 111024 (22) 2000 05 29
(76) Wieteska Adam, Warszawa (PL)
(54) Przyciskowy łącznik do załączania elektrycznych i elektronicznych układów sterowania

Y1 (11) **62071** (41) 2003 09 08 8(51) H01R 13/46
H01R 24/12
H01R 13/44
(21) 113042 (22) 2002 03 01
(72) Kosmowski Ryszard
(73) KOS - Elektro System Sp. z o.o., Nekla (PL)
(54) Moduł gniazda

Y1 (11) **62044** (41) 2001 09 24 8(51) H01R 13/66
H01R 31/06
H01R 25/00
(21) 110746 (22) 2000 03 15
(72) Kopeccki Marian, Pieprzyk Zbigniew, Siwek Krzysztof,
Wysocki Marek
(73) HSK DATA Ltd. Spółka z o.o., Kraków (PL)
(54) Elektryczne urządzenie zabezpieczające

Y1 (11) **62055** (41) 2003 03 24 8(51) H02B 1/50
H05K 5/00
(21) 112557 (22) 2001 09 17
(72) Książek Jan, Filarski Wiesław, Baran Jan
(73) BOMBARDIER TRANSPORTATION (ZWUS) Polska
Spółka z o.o., Katowice (PL)
(54) Skrzynka przytorowa dla elektrycznych i elektronicznych urządzeń sterowania ruchem kolejowym

Y1 (11) **62100** (41) 2004 05 04 8(51) H02G 15/013
G02B 6/11
(21) 113634 (22) 2002 10 30
(72) Dyjak Piotr, Świerszczewicz Mieczysław
(73) Przedsiębiorstwo Innowacji Technicznych OPTRONIK Sp. z o.o.,
Lublin (PL)
(54) Mufa kabli światłowodowych

Y1 (11) **62052** (41) 2003 03 10 8(51) H02G 3/10
(21) 112486 (22) 2001 08 27
(72) Cibiński Norbert
(73) Jonczyk Adam, Szczecinek (PL)
(54) Puszka instalacyjna

INDEKS UDZIELONYCH PRAW OCHRONNYCH,
WEDŁUG SYMBOLI MKP

Symbol MKP	Nr prawa ochronn.	Symbol MKP	Nr prawa ochronn.		
1	2	1	2		
A01D	46/00	62098*	A41D 13/06	62037	
A01K	1/035	62054*	A45C	11/18	62106
A23B	5/015	62091	A45D	34/02	62024*

* Prawo ochronne oznaczone więcej niż jednym symbolem klasyfikacyjnym. Ogłoszenie dotyczące tego prawa ochronnego znajduje się pod symbolem klasyfikacyjnym odpowiadającym numerowi bez gwiazdki.

1		2		1		2	
A45D	34/02	62025*	B60P	7/06	62039*		
A45D	34/02	62043*	B60S	1/40	62099		
A45D	40/00	62070*	B61D	5/00	62085		
A47B	47/00	62030*	B61D	5/00	62086		
A47B	88/04	62033	B62B	3/02	62109		
A47C	1/12	62068	B62D	33/04	62039*		
A47C	4/14	62108	B62D	63/04	62103		
A47D	13/06	62101	B62H	3/12	62042		
A47D	5/00	62102	B65D	1/02	62024		
A47F	3/00	62083	B65D	1/02	62025		
A47F	5/00	62073	B65D	1/02	62043		
A47G	19/32	62023*	B65D	1/02	62074		
A47G	23/03	62063*	B65D	1/22	62092*		
A47H	1/12	62114	B65D	1/36	62081*		
A47J	37/06	62081*	B65D	19/10	62105*		
A47J	47/12	62023	B65D	19/12	62105		
A47K	10/06	62090*	B65D	27/00	62095		
A47K	5/12	62070	B65D	27/02	62089		
A61B	6/04	62076*	B65D	61/00	62038		
A61G	13/00	62076	B65D	75/34	62081		
A61J	9/00	62024*	B65D	81/02	62095*		
A61J	9/00	62025*	B65D	81/26	62081*		
A61J	9/00	62043*	B65D	83/14	62070*		
A61M	5/00	62116	B65D	85/36	62023*		
A61M	5/178	62116*	B65D	85/38	62117*		
A62B	18/02	62119	B65D	85/72	62092		
A62B	35/04	62064	B65D	88/26	62107*		
B01F	3/12	62027*	B65F	1/12	62107		
B05B	13/00	62072*	B65G	1/02	62030		
B05B	5/00	62072	B65G	1/02	62073*		
B07B	13/00	62048	B67C	7/00	62024*		
B21D	7/04	62061	B67C	7/00	62025*		
B21D	7/04	62062	B67C	7/00	62043*		
B23B	51/08	62041	C01G	1/02	62027		
B23D	61/18	62031	D04G	3/02	62110		
B23D	61/18	62032	D05C	15/08	62110*		
B23Q	11/06	62029	E01B	9/30	62034		
B25H	3/04	62030*	E01C	19/20	62096		
B25H	3/04	62073*	E01C	19/20	62097		
B26D	1/14	62031*	E01C	5/22	62093		
B26D	1/14	62032*	E01F	8/00	62046		
B42F	1/08	62049*	E01F	9/00	62104		
B43M	15/00	62049*	E01F	9/011	62078		
B60B	7/04	62084	E01F	9/087	62115		
B60G	11/12	62026*	E01H	10/00	62096*		
B60G	7/02	62026	E01H	10/00	62097*		
B60J	11/00	62077	E02F	3/28	62075		
B60K	15/03	62058*	E02F	9/00	62103*		
B60K	15/03	62118*	E02F	9/16	62075*		
B60L	7/24	62088*	E03C	1/28	62065*		
B60N	2/00	62039	E03D	11/18	62065		
B60N	2/005	62060*	E03F	5/20	62065*		
B60N	2/68	62060	E04B	1/86	62046*		
B60P	3/40	62066	E04C	1/00	62093*		
B60P	3/40	62067	E04C	2/16	62046*		
B60P	3/42	62103*	E04F	13/14	62093*		

1		2		1		2	
E04F	13/18	62046*	F24D	19/00	62090		
E04F	17/02	62047*	F24D	19/02	62051		
E04H	3/12	62045	F24F	13/08	62047		
E04H	5/04	62040	F28D	1/053	62090*		
E04H	6/02	62077*	F41C	27/06	62113		
E05B	17/22	62111	F41H	11/08	62056		
E06B	1/00	62069	G01N	33/00	62098		
E06B	1/12	62087	G02B	6/11	62100*		
E06B	1/70	62028	G06K	11/18	62063*		
E06B	11/02	62082*	G07B	1/00	62035		
E06B	3/00	62069*	G07B	5/04	62036		
E06B	3/00	62087*	G07C	1/30	62036*		
E06B	3/48	62080	G08G	1/095	62104*		
E06B	3/48	62082	G09F	15/00	62059		
E06B	5/10	62087*	G09F	23/00	62063		
E06B	7/02	62047*	G09F	27/00	62117		
E21D	11/15	62094	G09F	7/18	62049*		
E21F	13/00	62075*	G09F	7/18	62059*		
F16F	1/38	62026*	G12B	9/02	62117*		
F16L	3/04	62057	H01F	1/113	62049		
F16L	3/08	62053	H01F	7/06	62088		
F16L	55/11	62120	H01H	13/14	62112		
F17C	1/00	62058	H01H	9/16	62112*		
F17C	1/00	62118	H01R	13/44	62071*		
F17C	13/08	62058*	H01R	13/46	62071		
F21S	4/00	62079	H01R	13/66	62044		
F21S	8/00	62104*	H01R	24/12	62071*		
F23D	14/00	62050*	H01R	25/00	62044*		
F23H	1/04	62022	H01R	31/06	62044*		
F23Q	3/00	62050	H02B	1/50	62055		
F24B	1/183	62021	H02G	15/013	62100		
F24C	3/10	62050*	H02G	3/10	62052		
F24C	7/00	62054	H02J	13/00	62111*		
F24D	13/00	62054*	H05K	5/00	62055*		

INDEKS NUMEROWY
UDZIELONYCH PRAW OCHRONNYCH

Nr prawa ochronn.	Symbol MKP	Nr prawa ochronn.	Symbol MKP
1	2	1	2
62021	F24B 1/183	62035	G07B 1/00
62022	F23H 1/04	62036	G07B 5/04
62023	A47J 47/12	62037	A41D 13/06
62024	B65D 1/02	62038	B65D 61/00
62025	B65D 1/02	62039	B60N 2/00
62026	B60G 7/02	62040	E04H 5/04
62027	C01G 1/02	62041	B23B 51/08
62028	E06B 1/70	62042	B62H 3/12
62029	B23Q 11/06	62043	B65D 1/02
62030	B65G 1/02	62044	H01R 13/66
62031	B23D 61/18	62045	E04H 3/12
62032	B23D 61/18	62046	E01F 8/00
62033	A47B 88/04	62047	F24F 13/08
62034	E01B 9/30	62048	B07B 13/00

1		2		1		2	
62049	H01F	1/113	62085	B61D	5/00		
62050	F23Q	3/00	62086	B61D	5/00		
62051	F24D	19/02	62087	E06B	1/12		
62052	H02G	3/10	62088	H01F	7/06		
62053	F16L	3/08	62089	B65D	27/02		
62054	F24C	7/00	62090	F24D	19/00		
62055	H02B	1/50	62091	A23B	5/015		
62056	F41H	11/08	62092	B65D	85/72		
62057	F16L	3/04	62093	E01C	5/22		
62058	F17C	1/00	62094	E21D	11/15		
62059	G09F	15/00	62095	B65D	27/00		
62060	B60N	2/68	62096	E01C	19/20		
62061	B21D	7/04	62097	E01C	19/20		
62062	B21D	7/04	62098	G01N	33/00		
62063	G09F	23/00	62099	B60S	1/40		
62064	A62B	35/04	62100	H02G	15/013		
62065	E03D	11/18	62101	A47D	13/06		
62066	B60P	3/40	62102	A47D	5/00		
62067	B60P	3/40	62103	B62D	63/04		
62068	A47C	1/12	62104	E01F	9/00		
62069	E06B	1/00	62105	B65D	19/12		
62070	A47K	5/12	62106	A45C	11/18		
62071	H01R	13/46	62107	B65F	1/12		
62072	B05B	5/00	62108	A47C	4/14		
62073	A47F	5/00	62109	B62B	3/02		
62074	B65D	1/02	62110	D04G	3/02		
62075	E02F	3/28	62111	E05B	17/22		
62076	A61G	13/00	62112	H01H	13/14		
62077	B60J	11/00	62113	F41C	27/06		
62078	E01F	9/011	62114	A47H	1/12		
62079	F21S	4/00	62115	E01F	9/087		
62080	E06B	3/48	62116	A61M	5/00		
62081	B65D	75/34	62117	G09F	27/00		
62082	E06B	3/48	62118	F17C	1/00		
62083	A47F	3/00	62119	A62B	18/02		
62084	B60B	7/04	62120	F16L	55/11		

77

**DECYZJE O ODMOWIE UDZIELENIA
PRAWA OCHRONNEGO**

(wydane po ogłoszeniu o zgłoszeniu)

*Poniższe zestawienie zawiera kolejno: numer zgłoszenia wzo-
ru użytkowego oraz numer i rok wydania Biuletynu Urzędu Paten-
towego, w którym zgłoszenie zostało ogłoszone (dla zgłoszeń wy-
dzielonych lub przekształconych ze zgłoszenia wynalazku
umieszczono w nawiasie numer zgłoszenia macierzystego).*

111272	04/02	112816	12/03
112236	26/02	112833	13/03
112255	26/02	112914	15/03
112288	27/02	112941	16/03
112329	01/03	112977	16/03
112373	02/03	113032	18/03
112387	02/03	113196	22/03
112440	04/03	113263	25/03
112613	08/03	113337	26/03
112671	10/03	113423	03/04
112684	10/03	113653	10/04

78

**DECYZJE O UMORZENIU POSTĘPOWANIA
(wydane po ogłoszeniu o zgłoszeniu)**

Poniższe zestawienie zawiera kolejno: numer zgłoszenia wzoru użytkowego oraz numer i rok wydania Biuletynu Urzędu Patentowego, w którym zgłoszenie zostało ogłoszone (dla zgłoszeń wydzielonych lub przekształconych ze zgłoszenia wynalazku umieszczono w nawiasie numer zgłoszenia macierzystego).

111805	14/01	112786	12/03
111831	16/02	113059	18/03
111959	19/02	113264	25/03
112267	26/02	113483	05/04
112301	27/02	113548	07/04
112721	11/03	114127	02/05

79

**DECYZJE STWIERDZAJĄCE WYGAŚNIĘCIE
DECYZJI O UDZIELENIU PRAWA OCHRONNEGO**

Poniższe zestawienie zawiera kolejno: numer zgłoszenia wzoru użytkowego oraz numer i rok wydania Biuletynu Urzędu Patentowego, w którym zgłoszenie zostało ogłoszone (dla zgłoszeń wydzielonych lub przekształconych ze zgłoszenia wynalazku umieszczono w nawiasie numer zgłoszenia macierzystego).

109427	07/00	112036	19/01
111106	26/01	112059	21/02
111129	01/02	112092	22/02
111155	01/02	112093	22/02
111799	15/02	112138	22/01
111804	14/01	112153	23/02
111853	17/02	112159	23/01
111860	17/02	112199	25/02
111863	17/02	112220	25/02
111866	17/02	112242	26/02
111878	16/01	112250	26/02
111890	18/02	112282	26/02
111921	18/02	112306	27/02
111955	19/02	113463	04/04
111987	18/01	113633	09/04
111994	18/01	113711	11/04

80

**WPISY I ZMIANY W REJESTRZE
PRAW OCHRONNYCH**

(nie uwzględnione w innych samodzielnych ogłoszeniach)

Poniższe zestawienie zawiera kolejno: kod rodzaju prawa, numer prawa ochronnego, datę wpisu, oznaczenie rubryki, w której dokonano wpisu lub zmiany oraz treść wpisu. Poszczególne rubryki rejestru praw ochronnych zawierają następujące dane:

- rubryka A - nazwisko i imię albo nazwa, miejsce zamieszkania albo siedziba uprawnionego z prawa ochronnego (miejscowość, kraj) oraz numer identyfikacji podatkowej NIP, a także numer PESEL albo numer identyfikacyjny REGON, o ile zgłaszający je wskazał,
- rubryka B - tytuł wzoru użytkowego,
- rubryka C - nazwisko i imię twórcy wzoru użytkowego oraz jego miejsce zamieszkania (miejscowość, kraj),
- rubryka D - prawa ograniczające prawo ochronne,
- rubryka E - wpisy uzupełniające stan prawny prawa ochronnego,

- rubryka F - wnioski o unieważnienie i sprzeciwy oraz decyzje dotyczące danego prawa ochronnego,
- rubryka G - data unieważnienia lub data i przyczyna wygaśnięcia prawa ochronnego.

Uwaga: Publikacji podlegają: zmiana uprawnionego, twórcy, zmiana nazwy uprawnionego, prawa ograniczające prawo ochronne, sprostowania istotnych pomylek.

(Y1) 60629 2005 11 15 A. Wprowadzono zmianę uprawnionego przez wykreślenie wpisu: „RESAL Sp. z o.o., ul. Okopowa 16/123, 01-063 Warszawa, Polska” i dokonanie wpisu: „Nowacki Wojciech, Warszawa, Polska”.

(Y1) 60629 2005 11 15 A. Wprowadzono zmianę uprawnionego przez wykreślenie wpisu: „Nowacki Wojciech, Warszawa, Polska” i dokonanie wpisu: „Nowacka Monika, Warszawa, Polska”.

(Y1) 61563 2005 11 15 A. Wprowadzono zmianę uprawnionego przez wykreślenie wpisu: „PPUiH RESAL Sp. z o.o., ul. Okopowa 16/123, 01-063 Warszawa, Polska” i dokonanie wpisu: „Nowacki Wojciech, Warszawa, Polska”.

(Y1) 61563 2005 11 15 A. Wprowadzono zmianę uprawnionego przez wykreślenie wpisu: „Nowacki Wojciech, Warszawa, Polska” i dokonanie wpisu: „Nowacka Monika, Warszawa, Polska”.

81

DECYZJE O WYGAŚNIĘCIU PRAWA OCHRONNEGO

Poniższe zestawienie zawiera kolejno: kod rodzaju prawa, numery praw ochronnych, które wygasły na podstawie art. 90 ust. 1 pkt 2 - 4 w związku z art. 100 ust. 1 ustawy z dnia 30.06.2000 r. - Prawo własności przemysłowej oraz datę wygaśnięcia prawa ochronnego.

(Y1) 58162 2002 05 19	(Y1) 59385 2004 12 31
(Y1) 58382 2004 12 18	(Y1) 59547 2004 12 30
(Y1) 58468 2004 12 20	(Y1) 60040 2005 01 29
(Y1) 58471 2004 12 03	(Y1) 60407 2005 01 08
(Y1) 58517 2005 01 18	(Y1) 60603 2004 12 20
(Y1) 58591 2004 12 17	(Y1) 60849 2005 01 20
(Y1) 58607 2004 12 09	(Y1) 60892 2004 12 24
(Y1) 58621 2004 12 16	(Y1) 60992 2005 01 12
(Y1) 58653 2004 12 03	(Y1) 60994 2005 01 31
(Y1) 58654 2004 12 03	(Y1) 60995 2005 01 31
(Y1) 58667 2004 12 21	(Y1) 61027 2005 01 07
(Y1) 58668 2004 12 21	(Y1) 61056 2004 04 27
(Y1) 58676 2004 12 21	(Y1) 61109 2005 01 13
(Y1) 58677 2004 12 21	(Y1) 60115 2004 12 23
(Y1) 58687 2005 01 06	(Y1) 60126 2004 12 23
(Y1) 58694 2004 12 09	/Y I/ 60248 2004 12 31
(Y1) 58696 2005 01 03	(Y1) 60249 2004 12 31
(Y1) 58738 2004 12 09	/Y I/ 60250 2004 12 31
(Y1) 58862 2004 12 12	(Y1) 60261 2004 12 21
(Y1) 58879 2005 01 23	(Y1) 60264 2004 12 21
(Y1) 58908 2004 12 03	(Y1) 60265 2004 12 21
(Y1) 58920 2004 12 11	(Y1) 60268 2004 12 21
(Y1) 58929 2004 12 23	(Y1) 60269 2004 12 20
(Y1) 58971 2004 12 03	(Y1) 60270 2004 12 17
(Y1) 59002 2004 12 02	(Y1) 60278 2004 12 01
(Y1) 59055 2004 12 31	(Y1) 60279 2004 12 01
(Y1) 59060 2005 01 28	(Y1) 60301 2004 12 31
(Y1) 59097 2005 01 17	(Y1) 60380 2004 12 03
(Y1) 59153 2004 12 18	(Y1) 60381 2004 12 30
(Y1) 59160 2004 12 23	(Y1) 60417 2004 12 20

(Y1) 60436 2004 12 20	(Y1) 60698 2004 12 13	(Y1) 60815 2005 01 17	(Y1) 61661 2003 03 31
(Y1) 60464 2004 12 08	(Y1) 60700 2004 12 22	(Y1) 61002 2004 12 10	(Y1) 61662 2003 07 07
(Y1) 60503 2004 12 29	(Y1) 60701 2004 12 21	(Y1) 61078 2004 12 24	(Y1) 61663 2003 07 07
(Y1) 60516 2004 12 31	(Y1) 60712 2004 12 09	(Y1) 61137 2005 01 25	(Y1) 61684 2004 02 02
(Y1) 60517 2004 12 17	(Y1) 60762 2004 12 15	(Y1) 61200 2005 01 31	(Y1) 61685 2004 02 02
(Y1) 60597 2004 12 08	(Y1) 60763 2004 12 17	(Y1) 61213 2002 12 21	(Y1) 61686 2004 04 24
(Y1) 60605 2004 12 13	(Y1) 60764 2004 12 17	(Y1) 61320 2005 01 21	(Y1) 61688 2004 01 24
(Y1) 60697 2004 12 01	(Y1) 60772 2004 12 13	(Y1) 61619 2004 12 10	

C. WZORY PRZEMYSŁOWE

Cyfrowe kody identyfikacyjne (wg normy WIPO ST. 80), które poprzedzają informacje o dokonanej rejestracji oznaczają:

- (11) - numer rejestracji
- (21) - numer zgłoszenia
- (22) - data zgłoszenia
- (30) - pierwszeństwo
- (51) - symbol klasy wzoru przemysłowego
- (54) - określenie przedmiotu wzoru
- (55) - rysunek wzoru lub fotografię wzoru
- (72) - imię i nazwisko twórcy wzoru
- (73) - nazwisko i imię bądź nazwę uprawnionego

82

REJESTRACJA

(od nr 9401 do nr 9536)

(51) 06-06 (11) **9401** (22) 2005 05 20 (21) 7866
 (73) Wieczorek Dorota, Osiny, (PL); Wieczorek Tomasz, Osiny, (PL)
 (72) Wieczorek Dorota, Wieczorek Tomasz
 (54) Stelaż fotela
 (55)



(51) 09-03 (11) **9402** (22) 2005 04 25 (21) 7724
 (73) VITROSERVICE Sp. z o.o., Kosakowo, (PL)
 (72) Siek Tadeusz
 (54) Opakowanie do sadzonek
 (55)

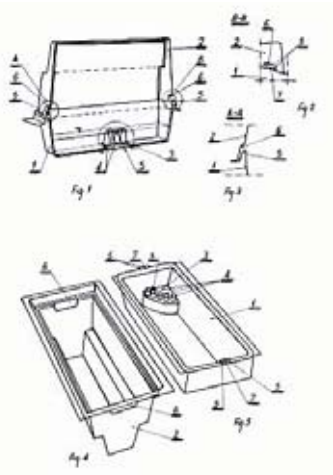

(51) 09-01 (11) **9403** (22) 2005 03 23 (21) 7597
 (73) PLASTICO Sp. z o.o., Radom, (PL)
 (72) Chalot Jerzy
 (54) Butelka
 (55)



(51) 20-02 (11) **9404** (22) 2005 06 28 (21) 8083
 (73) Szczebak Marcin, Wrocław, (PL)
 (72) Szczebak Marcin
 (54) Podajnik papierosów
 (55)

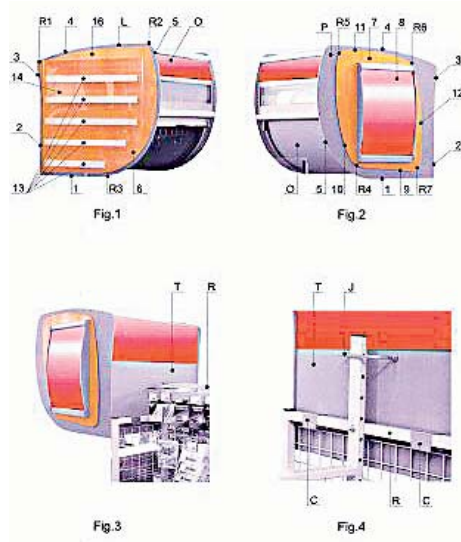

(51) 23-02 (11) **9405** (22) 2005 06 22 (21) 8065
 (73) BISK S.A., Piaseczno, (PL)
 (72) Rutkiewicz Andrzej Tomasz

(54) Komplet łazienkowy

(55)

(51) 06-06 (11) **9406** (22) 2005 06 24 (21) 8068

(73) ANDRYS s.c. Ryszard Karpiński, Andrzej Trzciniński, Lipowa Góra, (PL)

(72) Trzciniński Andrzej, Karpiński Ryszard

(54) Stelaż fotela

(55)

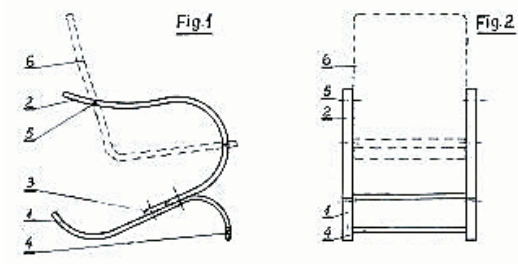
(51) 12-16 (11) **9407** (22) 2005 06 09 (21) 7999

(73) ELPIGAZ Sp. z o.o., Gdańsk, (PL)

(72) Jarzyński Grzegorz

(54) Reduktor ciśnienia gazu

(55)

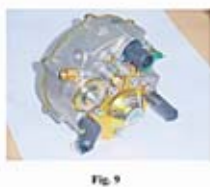
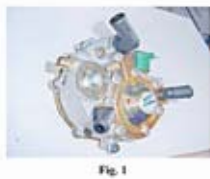
(51) 21-02 (11) **9408** (22) 2005 06 10 (21) 8000

(73) Zakład Produkcyjno-Handlowy „PIKNIK” Janusz Knapik, Częstochowa, (PL)

(72) Knapik Janusz

(54) Bramka do gier sportowych

(55)

(51) 06-06 (11) **9409** (22) 2005 06 02 (21) 7954

(73) Chruściński Waldemar, Pobiedziska, (PL); Ostański Maciej, Gruszczyn, (PL)

(72) Chruściński Waldemar, Ostański Maciej

(54) Stelaż fotela

(55)

(51) 09-01 (11) **9410** (22) 2005 05 23 (21) 7891

(73) Lubelskie Zakłady Przemysłu Spirytusowego POLMOS S.A., Lublin, (PL)

(72) Dudek Krzysztof, Grynko Bartłomiej

(54) Butelka

(55)

(51) 19-08 (11) **9411** (22) 2005 05 20 (21) 7873

(73) Lubelskie Zakłady Przemysłu Spirytusowego POLMOS S.A., Lublin, (PL)

(72) Piotr Bojanowski

(54) Etykieta

(55)



(51) 09-01 (11) **9412** (22) 2005 05 20 (21) 7872
 (73) Lubelskie Zakłady Przemysłu Spirytusowego POLMOS S.A.,
 Lublin, (PL)
 (72) Toru Ito
 (54) Butelka z zakrywką
 (55)



(51) 11-03 (11) **9413** (22) 2005 06 11 (21) 8004
 (73) Regionalna Izba Gospodarcza Katowice, Katowice, (PL)
 (72) Donocik Tadeusz
 (54) Wyrób jubilerski do odznaczania laurem
 (55)



(51) 11-03 (11) **9414** (22) 2005 06 11 (21) 8003
 (73) Regionalna Izba Gospodarcza Katowice, Katowice, (PL)
 (72) Donocik Tadeusz
 (54) Wyrób jubilerski do odznaczania laurem
 (55)



(51) 09-01 (11) **9415** (22) 2005 06 21 (21) 8055
 (30) 2004 12 21 (US)
 (30) 2004 12 21 (US)
 (30) 2004 12 21 (US)
 (30) 2004 12 21 (US)
 (73) The Procter & Gamble Company, Cincinnati, (US)
 (72) Owens Timothy Sadley, Kelly Sheila Marie, Lynch Robert
 Maurice IV, Campbell Jason Craig, Hague Philip Edwin
 (54) Butelka
 (55)

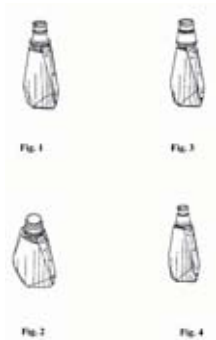

(51) 09-01 (11) **9416** (22) 2005 05 16 (21) 7753
 (73) Nałęczów Zdrój Sp. z o.o., Nałęczów, (PL)
 (72) Weka Krzysztof

(54) Butelka z motywem falistym na wodę gazowaną
 (55)



(51) 09-01 (11) **9417** (22) 2005 05 16 (21) 7754
 (73) Nałęczów Zdrój Sp. z o.o., Nałęczów, (PL)
 (72) Weka Krzysztof
 (54) Butelka z motywem falistym na wodę niegazowaną
 (55)



(51) 10-04 (11) **9418** (22) 2005 02 24 (21) 7469
 (73) KBR „MAGNETO” Sp. J., Częstochowa, (PL)
 (72) Prosiński Wojciech, Pytlech Robert, Rygał Roman,
 Soiński Marian
 (54) Osłona przekładnika prądowego
 (55)

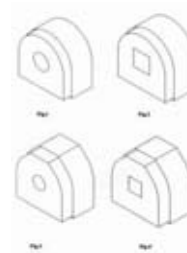

(51) 23-03 (11) **9419** (22) 2005 05 24 (21) 7897
 (73) Przedsiębiorstwo Produkcyjno-Handlowo-Usługowe
 „SZTAMA” Tadeusz Szteliga, Przeclaw, (PL)
 (72) Szteliga Tadeusz
 (54) Grzejnik rurowo-lamelowy
 (55)



(51) 99-00 (11) **9420** (22) 2005 06 28 (21) 8090
 (73) „TAGO” Przedsiębiorstwo Przemysłu Cukierniczego
 Tadeusz Gołębiewski, Ciemne, (PL)
 (72) Gołębiewski Tadeusz
 (54) Ornament ozdobny
 (55)



(51) 99-00 (11) **9421** (22) 2005 06 28 (21) 8089
 (73) „TAGO” Przedsiębiorstwo Przemysłu Cukierniczego
 Tadeusz Gołębiewski, Ciemne, (PL)
 (72) Gołębiewski Tadeusz
 (54) Ornament ozdobny
 (55)



(51) 15-05 (11) **9422** (22) 2005 04 20 (21) 7703
 (73) Przedsiębiorstwo „EKO-CELKON” Jerzy Nowakowski,
 Brudzewo, (PL)
 (72) Nowakowski Jerzy
 (54) Płuczka piasku
 (55)

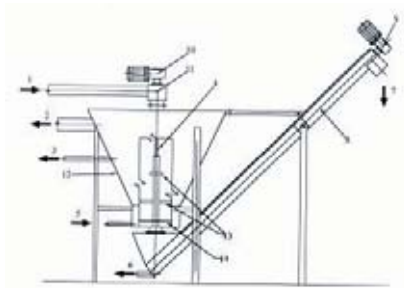

(51) 08-08 (11) **9423** (22) 2005 02 17 (21) 7420
 (73) Firma Produkcyjno-Handlowo-Usługowa „WIŚNIEWSKI”
 Andrzej Wiśniowski, Wielogłowy, (PL)
 (72) Wiśniowski Andrzej, Wiśniowski Tadeusz
 (54) Łącznik montażowy do rur prostokątnych
 (55)

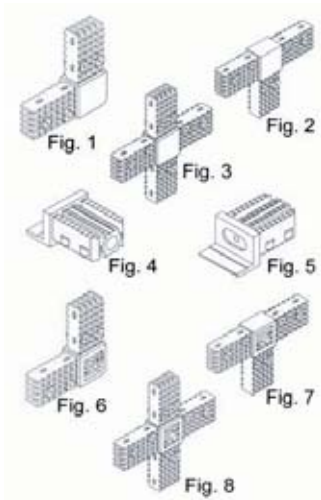

(51) 09-01 (11) **9424** (22) 2005 06 21 (21) 8057
 (30) 2004 12 21 (US)
 (73) The Procter & Gamble Company, Cincinnati, (US)
 (72) Owens Timothy Sadley, Kelly Sheila Marie, Lynch Robert
 Maurice IV, Campbell Jason Craig, Hague Philip Edwin

(54) Butelka
 (55)



(51) 09-07 (11) **9425** (22) 2005 06 21 (21) 8056
 (30) 2004 12 21 (US)
 (73) The Procter & Gamble Company, Cincinnati, (US)
 (72) Owens Timothy Dudley, Kelly Sheila Marie,
 Lynch Robert Maurice IV
 (54) Nasadka butelki
 (55)



(51) 11-02 (11) **9426** (22) 2005 04 18 (21) 7686
 (73) Drelich Wojciech, Cholewiana Góra, (PL)
 (72) Drelich Wojciech
 (54) Kosz wiklinowy ozdobny
 (55)



(51) 15-07 (11) **9427** (22) 2005 06 26 (21) 8078
 (73) „PATENTUS” S.A., Pszczyna, (PL)
 (72) Polak Stanisław
 (54) Urządzenie do schładzania powietrza
 (55)

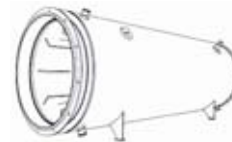

(51) 07-05 (11) **9428** (22) 2005 06 30 (21) 8100
 (73) Molenda Grażyna, Chorzów, (PL); Pinkawa Ryszard, Ruda
 Śląska, (PL)
 (72) Molenda Grażyna, Pinkawa Ryszard
 (54) Ścierka do czyszczenia z klinową kieszenią
 (55)

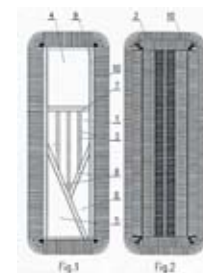

(51) 01-04 (11) **9429** (22) 2005 06 21 (21) 8059
 (73) Przedsiębiorstwo-Produkcyjno-Handlowo-Usługowe DUDA
 - BIS Sp. z o.o., Sosnowiec, (PL)

(72) Prorok Wojciech
 (54) Wyrób garmażeryjny
 (55)

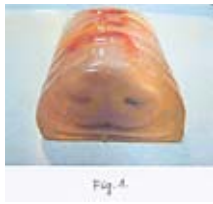

(51) 09-03 (11) **9430** (22) 2005 04 29 (21) 7764
 (73) „VIPERA COSMETICS” Ryszard Wrzesiński, Piaseczno, (PL)
 (72) Wrzesińska Ewa
 (54) Opakowanie kosmetyczne z dwoma aplikatorami
 (55)

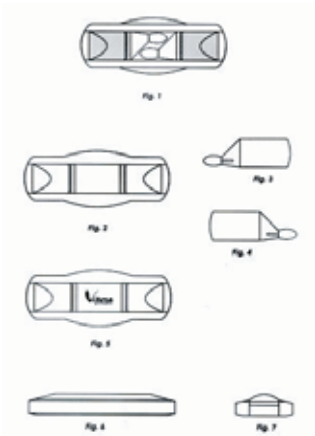

(51) 09-03 (11) **9431** (22) 2005 04 29 (21) 7763
 (73) „VIPERA COSMETICS” Ryszard Wrzesiński, Piaseczno, (PL)
 (72) Wrzesińska Ewa
 (54) Opakowanie kosmetyczne z aplikatorem
 (55)

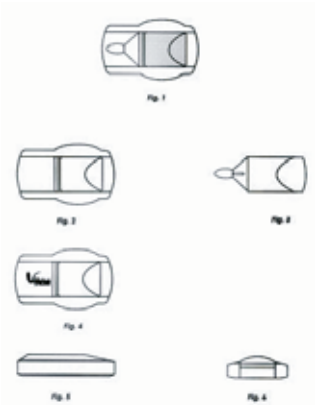

(51) 09-01 (11) **9432** (22) 2005 06 28 (21) 8096
 (73) MARINO Sp. z o.o., Poznań, (PL)
 (72) Miszczak Robert
 (54) Butelka
 (55)

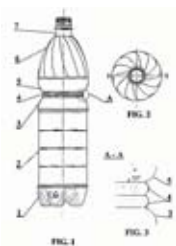

(51) 06-06 (11) **9433** (22) 2004 04 02 (21) 5476
 (73) Fabryka Okuć Meblowych „STALMOT” Sp. z o.o., Nidzica, (PL)
 (72) Szczepkowski Piotr
 (54) Noga do mebli
 (55)



(51) 06-06 (11) **9434** (22) 2004 04 02 (21) 5475
 (73) Fabryka Okuć Meblowych „STALMOT” Sp. z o.o., Nidzica, (PL)
 (72) Szczepkowski Piotr
 (54) Noga do mebli
 (55)

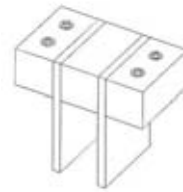

(51) 06-01 (11) **9435** (22) 2005 03 24 (21) 7600
 (73) „KOMPLET” Produkcja Mebli Tapicerowanych Paweł Jura, Wadowice, (PL)
 (72) Jura Paweł, Grzyb Roman, Nakoneczny Dariusz
 (54) Sofa
 (55)



(51) 06-01 (11) **9436** (22) 2005 03 24 (21) 7601
 (73) „KOMPLET” Produkcja Mebli Tapicerowanych Paweł Jura, Wadowice, (PL)
 (72) Jura Paweł, Grzyb Roman, Nakoneczny Dariusz
 (54) Sofa
 (55)



(51) 06-01 (11) **9437** (22) 2005 03 24 (21) 7602
 (73) „KOMPLET” Produkcja Mebli Tapicerowanych Paweł Jura, Wadowice, (PL)
 (72) Jura Paweł, Grzyb Roman, Nakoneczny Dariusz
 (54) Sofa
 (55)



(51) 09-03 (11) **9438** (22) 2004 12 15 (21) 7045
 (73) „GRUPA ANIMEX” S.A., Morliny, (PL)
 (72) Aeschlimann Laurence
 (54) Strona wierzchnia opakowania
 (55)



(51) 23-03 (11) **9439** (22) 2005 06 09 (21) 7993
 (73) TS GROUP Sp. z o.o., Suchy Dwór, (PL)
 (72) Siek Tadeusz
 (54) Nagrzewnica
 (55)

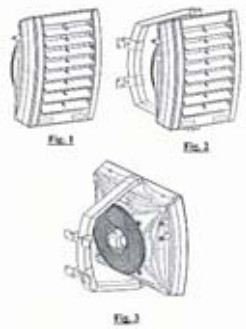

(51) 08-99 (11) **9440** (22) 2005 05 30 (21) 7918
 (73) Politechnika Śląska, Gliwice, (PL)
 (72) Głuch Piotr
 (54) Siatka zgrzewana
 (55)



(51) 08-06 (11) **9441** (22) 2005 06 28 (21) 8086
 (73) Fabryka Pomocy Naukowych Sp. z o.o., Kartuzy, (PL)
 (72) Stec Witold
 (54) Zawiasa pulpitu fotela audytorijnego
 (55)

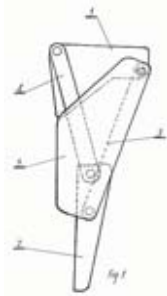

(51) 23-04 (11) **9442** (22) 2005 06 28 (21) 8092
 (73) „DOSPEL” Sp. z o.o., Częstochowa, (PL)
 (72) Myśliwiec Bogusław
 (54) Kratka wentylacyjna
 (55)



(51) 13-03 (11) **9443** (22) 2005 06 30 (21) 8098
 (73) KONTAKT-SIMON S.A., Czechowice-Dziedzice, (PL)
 (72) Lower Jan, Seredyński Zbigniew
 (54) Puszka instalacyjna modułowa z elementem złącznym
 (55)

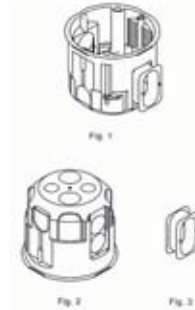

(51) 20-02 (11) **9444** (22) 2005 06 26 (21) 8077
 (73) „MARKA” s.c. Sławomir Radziszewski, Aleksandra Solińska, Mława, (PL)
 (72) Soliński Artur
 (54) Podajnik do papierosów
 (55)



(51) 20-03 (11) **9445** (22) 2005 06 28 (21) 8085
 (73) Watracz - Jarocki Mariusz, Puszczykowo, (PL)
 (72) Watracz-Jarocki Mariusz
 (54) Zestaw flag do ekspozycji treści informacyjnej
 (55)

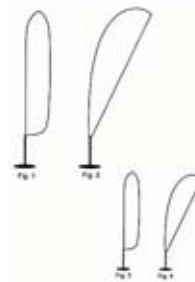

(51) 09-03 (11) **9446** (22) 2005 05 27 (21) 7909
 (73) FM GROUP POLSKA Artur Trawiński, Wrocław, (PL)
 (72) Trawiński Artur

(54) Karton opakowania

(55)

(51) 07-05 (11) **9447** (22) 2005 06 30 (21) 8101

(73) Molenda Grażyna, Chorzów, (PL); Pinkawa Ryszard, Ruda Śląska, (PL)

(72) Molenda Grażyna, Pinkawa Ryszard

(54) Ścierka do czyszczenia z kieszeniami mocującymi

(55)

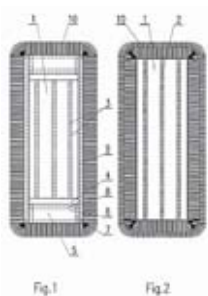
(51) 99-00 (11) **9448** (22) 2005 06 28 (21) 8091

(73) „TAGO” Przedsiębiorstwo Przemysłu Cukierniczego Tadeusz Gołębiewski, Ciemne, (PL)

(72) Gołębiewski Tadeusz

(54) Ornament ozdobny

(55)

(51) 08-08 (11) **9449** (22) 2005 07 04 (21) 8132

(73) Kaczmarczyk Michalina, Świdnica, (PL)

(72) Kaczmarczyk Michalina

(54) Wieszak do grzejnika

(55)

(51) 21-01 (11) **9450** (22) 2005 06 01 (21) 7941

(73) Przedsiębiorstwo Produkcyjno-Handlowe „ABER” Waclaw Peszko, Katowice, (PL)

(72) Peszko Waclaw

(54) Zestaw hamulców wylotowych do luf modeli armat i dział czołgowych

(55)

(51) 07-03 (11) **9451** (22) 2005 06 20 (21) 8043

(73) Firma Handlowa Składy Fabryczne - Centrum Sztućca, Stanisław Kulig, Czechowice Dziedzice, (PL)

(72) Kulig Stanisław

(54) Komplet sztućców

(55)

(51) 06-09 (11) **9452** (22) 2005 07 11 (21) 8183

(73) „REMES” Sp. z o.o., Opalenica, (PL)

(72) Remplewicz Bartosz

(54) Materac leczniczo-rehabilitacyjny

(55)

(51) 19-01 (11) **9453** (22) 2005 07 12 (21) 8204

(73) DELTA - GRAPHIX Marian Dreszer, Tarnów, (PL)

(72) Dreszer Marian

(54) Alternatywna karta okolicznościowa

(55)

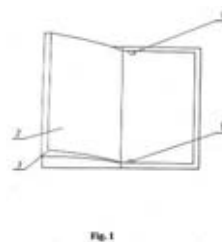
(51) 19-01 (11) **9454** (22) 2005 07 12 (21) 8205

(73) DELTA - GRAPHIX Marian Dreszer, Tarnów, (PL)

(72) Dreszer Marian

(54) Karta świąteczna

(55)



Fig. 2

(51) 19-01 (11) 9455 (22) 2005 07 12 (21) 8206

(73) DELTA - GRAPHIX Marian Dreszer, Tarnów, (PL)

(72) Dreszer Marian

(54) Karta świąteczna

(55)

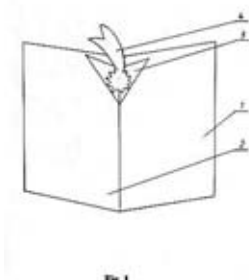

Fig. 1

(51) 19-04 (11) 9456 (22) 2005 04 30 (21) 7769

(73) Struczewski Zbigniew, Warszawa, (PL); Prasek Małgorzata, Warszawa, (PL)

(72) Struczewski Zbigniew, Prasek Małgorzata

(54) Zeszyt słownik

(55)

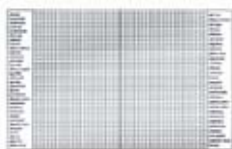

Fig. 1



Fig. 2

(51) 09-01 (11) 9457 (22) 2005 06 16 (21) 8038

(73) „J & J DECOR” Sp. z o.o., Kobyłka, (PL)

(72) Cieślak Tomasz

(54) Butelka

(55)



Fig. 1



Fig. 2

(51) 09-01 (11) 9458 (22) 2005 06 16 (21) 8039

(73) „J & J DECOR” Sp. z o.o., Kobyłka, (PL)

(72) Cieślak Tomasz

(54) Butelka

(55)

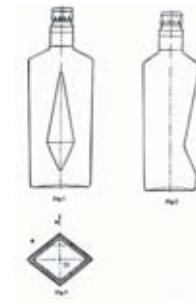

(51) 07-06 (11) 9459 (22) 2005 06 14 (21) 8022

(73) SPOIW-CANDI Jerzy Markiewicz - Leszek Markiewicz Sp. Jawna, Siedlec, (PL)

(72) Markiewicz Jerzy

(54) Podstawa do butelek

(55)

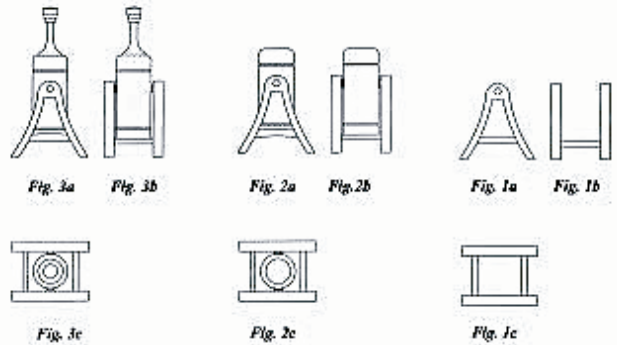

(51) 23-02 (11) 9460 (22) 2005 07 05 (21) 8146

(73) Przedsiębiorstwo Produkcyjno-Handlowe „WITRO-CHEM” M. Reszka, M. Włodarczak Spółka Jawna, Skórzewo, (PL)

(72) Włodarczak Mateusz

(54) Zestaw akcesoriów łazienkowych COLLECTION 20 Alquatro

(55)

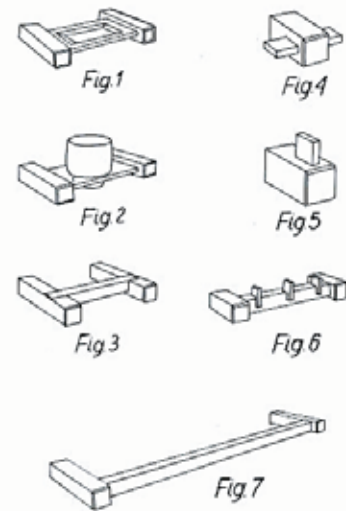

(51) 19-04 (11) 9461 (22) 2005 07 14 (21) 8209

(73) „JAVRO” spółka jawna Jacek i Maria Włodarczyk, Katowice, (PL)

(72) Wrodarczyk Jacek, Wrodarczyk Maria
(54) Okładka
(55)



(51) 19-01 (11) **9462** (22) 2005 07 06 (21) 8154
(73) DELTA - GRAPHIX Marian Dreszer, Tarnów, (PL)
(72) Dreszer Marian
(54) Multiobrazkowa karta okolicznościowa
(55)

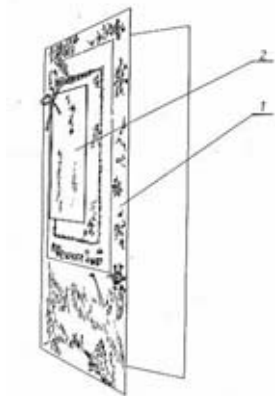

Fig. 1

(51) 23-04 (11) **9463** (22) 2005 07 11 (21) 8182
(73) Kaczmarczyk Tadeusz, Świdnica, (PL);
Kaczmarczyk Michalina, Świdnica, (PL)
(72) Kaczmarczyk Tadeusz, Kaczmarczyk Michalina
(54) Napowietrzacz kanalizacyjny
(55)



(51) 08-08 (11) **9464** (22) 2005 07 07 (21) 8169
(73) Wytwórnia Okuć Meblowych Janusz Wiesiołek, Brodnica, (PL)
(72) Wiesiołek Janusz
(54) Zaczep - łącznik
(55)

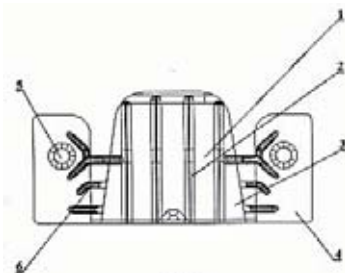
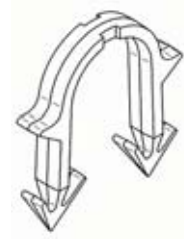

Fig.1

(51) 08-08 (11) **9465** (22) 2005 06 14 (21) 8021
(73) Kaczmarczyk Tadeusz, Świdnica, (PL);
Kaczmarczyk Michalina, Świdnica, (PL)

(72) Kaczmarczyk Tadeusz, Kaczmarczyk Michalina
(54) Spinka do mocowania rur
(55)



(51) 23-02 (11) **9466** (22) 2005 05 23 (21) 7887
(73) P.P.H.U. „BRENOR” Bogusław Rękoś, Brenno, (PL)
(72) Rękoś Bogusław
(54) Zlewozmywak trapezowy
(55)

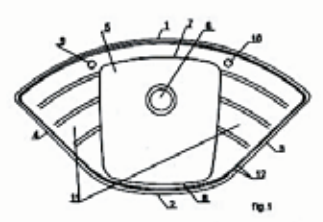

(51) 07-01 (11) **9467** (22) 2005 06 13 (21) 8012
(73) Fabryka Porcelany „KRZYSZTOF” S.A., Wałbrzych, (PL)
(72) Zaganiacz Marcin, Walencik Maria
(54) Dzbanek
(55)



(51) 07-01 (11) **9468** (22) 2005 06 13 (21) 8011
(73) Fabryka Porcelany „KRZYSZTOF” S.A., Wałbrzych, (PL)
(72) Zaganiacz Marcin, Walencik Maria
(54) Waza
(55)



(51) 07-01 (11) **9469** (22) 2005 06 13 (21) 8010
(73) Fabryka Porcelany „KRZYSZTOF” S.A., Wałbrzych, (PL)
(72) Zaganiacz Marcin, Walencik Maria
(54) Imbryk
(55)



(51) 07-01 (11) **9470** (22) 2005 06 13 (21) 8009
 (73) Fabryka Porcelany „KRZYSZTOF” S.A., Wałbrzych, (PL)
 (72) Zaganiacz Marcin, Walencik Maria
 (54) Sosjerka
 (55)



(51) 07-01 (11) **9471** (22) 2005 06 13 (21) 8008
 (73) Fabryka Porcelany „KRZYSZTOF” S.A., Wałbrzych, (PL)
 (72) Zaganiacz Marcin, Walencik Maria
 (54) Półmisek prostokątny
 (55)



(51) 07-01 (11) **9472** (22) 2005 06 13 (21) 8007
 (73) Fabryka Porcelany „KRZYSZTOF” S.A., Wałbrzych, (PL)
 (72) Zaganiacz Marcin, Walencik Maria
 (54) Cukiernica
 (55)



(51) 26-02 (11) **9473** (22) 2005 07 08 (21) 8177
 (73) Przeworski Ryszard, Ożarów Mazowiecki, (PL)
 (72) Przeworski Ryszard
 (54) Lampion
 (55)



(51) 09-03 (11) **9474** (22) 2005 07 05 (21) 8151
 (73) Przedsiębiorstwo Przemysłu Chłodniczego „LODMOR” S.A.,
 Gdańsk, (PL)
 (72) Pawlik Jarosław, Jaśkiewicz Łukasz, Śmigiel Magdalena

(54) Pudełko na artykuły spożywcze zwłaszcza na lody
 (55)



(51) 25-02 (11) **9475** (22) 2005 07 01 (21) 8118
 (73) Litwiński Artur, Warszawa, (PL)
 (72) Litwiński Artur
 (54) Skrzydło drzwiowe
 (55)



(51) 09-05 (11) **9476** (22) 2005 06 15 (21) 8027
 (73) Przedsiębiorstwo Produkcji Chłodniczej i Przetwórstwa
 Rolno-Spożywcze „ANITA” Grzegorz Mordalski, Działoszyn, (PL)
 (72) Mordalski Grzegorz
 (54) Opakowanie zwłaszcza na lody
 (55)



(51) 25-02 (11) **9477** (22) 2005 07 01 (21) 8122
 (73) Litwiński Artur, Warszawa, (PL)
 (72) Litwiński Artur
 (54) Skrzydło drzwiowe
 (55)

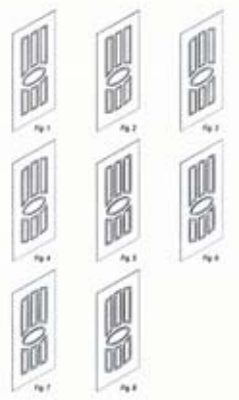

(51) 25-02 (11) **9478** (22) 2005 07 01 (21) 8123
 (73) Litwiński Artur, Warszawa, (PL)
 (72) Litwiński Artur
 (54) Skrzydło drzwiowe
 (55)



(51) 25-03 (11) **9479** (22) 2005 07 06 (21) 8155
 (73) Bień Marek, Warszawa, (PL)
 (72) Bień Marek
 (54) Pawilon handlowo-usługowy
 (55)

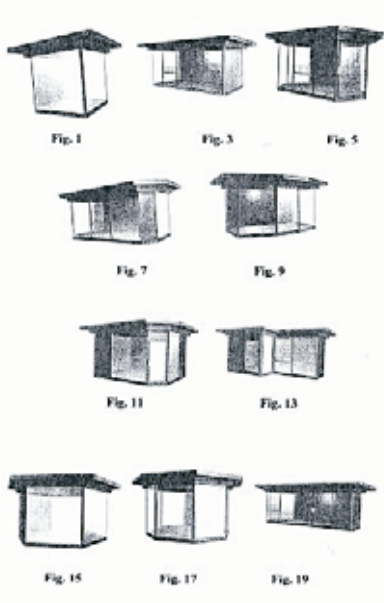

(51) 19-08 (11) **9480** (22) 2005 07 04 (21) 8131
 (73) BELLE JARDIN COSMETICS Wojciech Pawłowski, Baniocha, (PL)
 (72) Pawłowski Wojciech

(54) Etykieta na wyroby kosmetyczne
 (55)



(51) 28-02 (11) **9481** (22) 2005 06 15 (21) 8029
 (73) JOKO COSMETICS spółka jawna, Wołomin, (PL)
 (72) Kosyl Elżbieta, Kosyl Grzegorz
 (54) Cień do powiek
 (55)



(51) 19-08 (11) **9482** (22) 2005 06 16 (21) 8031
 (73) BELLE JARDIN COSMETICS Wojciech Pawłowski, Baniocha, (PL)
 (72) Pawłowski Wojciech
 (54) Etykieta na wyroby kosmetyczne
 (55)

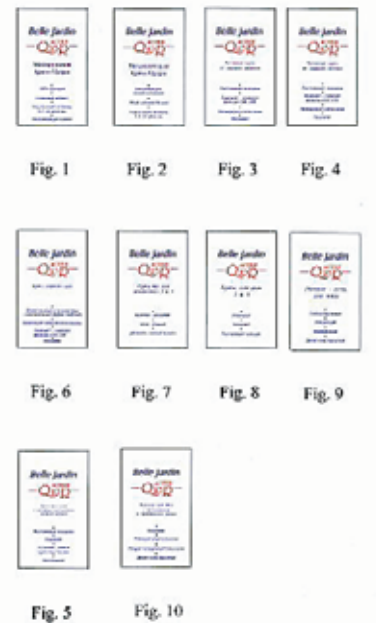

(51) 23-02 (11) **9483** (22) 2005 05 23 (21) 7885
 (73) P.P.H.U. „BRENOR” Bogusław Rękoś, Brenno, (PL)
 (72) Rękoś Bogusław

(54) Zlewozmywak owalny

(55)

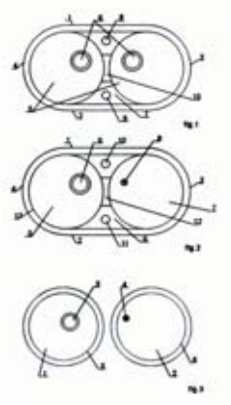
(51) 23-02 (11) **9484** (22) 2005 05 23 (21) 7886

(73) P.P.H.U. „BRENOR” Bogusław Rękoś, Brenno, (PL)

(72) Rękoś Bogusław

(54) Zlewozmywak prostokątny

(55)

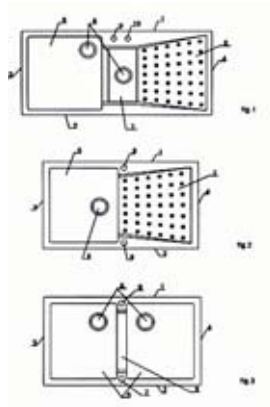
(51) 02-04 (11) **9485** (22) 2005 07 05 (21) 8143

(73) Ferax - Iril Sp. z o.o., Zduńska Wola, (PL)

(72) Johanowicz Elżbieta

(54) Wyrób pończosznicy

(55)

(51) 02-04 (11) **9486** (22) 2005 07 05 (21) 8144

(73) Ferax - Iril Sp. z o.o., Zduńska Wola, (PL)

(72) Johanowicz Elżbieta

(54) Wyrób pończosznicy

(55)

(51) 02-04 (11) **9487** (22) 2005 07 05 (21) 8145

(73) Ferax - Iril Sp. z o.o., Zduńska Wola, (PL)

(72) Johanowicz Elżbieta

(54) Wyrób pończosznicy

(55)

(51) 19-01 (11) **9488** (22) 2004 08 03 (21) 6363

(73) RADOŚĆ Centrum Rozrywki Dla Dzieci Danuta Całka, Lublin, (PL)

(72) Całka Danuta, Całka Kazimierz, Całka Patryk

(54) Karta pocztowa

(55)

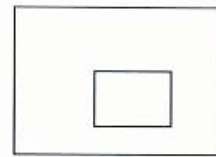

Fig. 1



Fig. 2



Fig. 3



Fig. 4

(51) 08-05 (11) **9489** (22) 2005 07 04 (21) 8137

(73) „FIRMA KUBALA” Kubala Roman, Ustroń, (PL)

(72) Kubala Roman

(54) Zdzierak

(55)



Fig. 1



Fig. 2



Fig. 3

(51) 15-03 (11) **9490** (22) 2005 07 13 (21) 8207

(73) Przedsiębiorstwo Produkcyjno-Handlowo-Usługowe DEFALIN Group S.A., Świebodzice, (PL)

(72) Trojanowski Lubomir

(54) Rolka siatki rolniczej

(55)

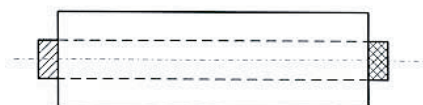
(51) 99-00 (11) **9491** (22) 2005 07 05 (21) 8148

(73) Bochneris Sp. z o.o., Bochnia, (PL)

(72) Kępa Krzysztof

(54) Bocheńska grotta solna

(55)



(51) 02-07 (11) **9492** (22) 2005 06 13 (21) 8015

(73) Hodurek Ryszard, Kraków, (PL)

(72) Hodurek Ryszard

(54) Pas z pojemnikami na piłki tenisowe

(55)

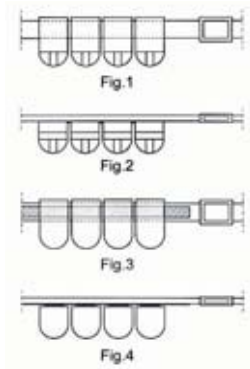

(51) 09-07 (11) **9493** (22) 2005 07 07 (21) 8156

(73) Firma Handlowa A&S PARFUME FACTORY

Marek Asenkowicz, Katowice, (PL)

(72) Asenkowicz Marek

(54) Korek

(55)



(51) 21-01 (11) **9494** (22) 2005 06 01 (21) 7942

(73) Przedsiębiorstwo Produkcyjno-Handlowe „ABER”

Wacław Peszko, Katowice, (PL)

(72) Peszko Wacław

(54) Zestaw łuf do modeli armat i dział czołgowych

(55)



(51) 06-03 (11) **9495** (22) 2005 06 13 (21) 8013

(73) „APOLONIA KONCEPT STUDIO” Piotr Trzaska,

Bydgoszcz, (PL)

(72) Trzaska Piotr

(54) Meble

(55)



(51) 06-03 (11) **9496** (22) 2005 06 13 (21) 8014

(73) „APOLONIA KONCEPT STUDIO” Piotr Trzaska,

Bydgoszcz, (PL)

(72) Trzaska Piotr

(54) Stolik dentystyczny

(55)



(51) 15-07 (11) **9497** (22) 2005 07 09 (21) 8179

(73) „THERMOPLAST” Sp. z o.o., Libiąż, (PL)

(72) Pawłowski Artur, Norys Jarosław, Kozyro Henryk,

Wcisło Wieńczysław

(54) Prowadnica szyb w urządzeniu chłodniczym

(55)

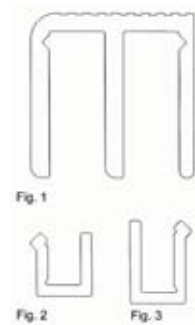

(51) 15-05 (11) **9498** (22) 2005 07 04 (21) 8125

(73) Chudzyński Janusz, Ożarów Mazowiecki, (PL)

(72) Chudzyński Janusz

(54) Suszarka domowa
(55)

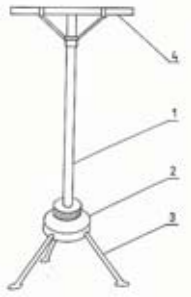

(51) 07-01 (11) **9499** (22) 2005 07 05 (21) 8149
(73) Krzyżanowski Jarosław, Radom, (PL)
(72) Krzyżanowski Jarosław
(54) Tacka do żywności
(55)

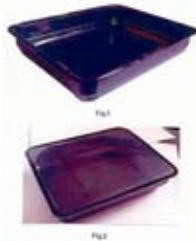

(51) 09-01 (11) **9500** (22) 2005 07 12 (21) 8200
(73) MPS INTERNATIONAL LTD Sp. z o.o., Koszalin, (PL)
(72) Kressner Anders Richard
(54) Butelka
(55)



(51) 10-04 (11) **9501** (22) 2005 07 04 (21) 8127
(73) Chudzyński Janusz, Ożarów Mazowiecki, (PL)
(72) Chudzyński Janusz
(54) Termometr elektroniczny
(55)



(51) 10-04 (11) **9502** (22) 2005 07 04 (21) 8126
(73) Chudzyński Janusz, Ożarów Mazowiecki, (PL)
(72) Chudzyński Janusz
(54) Termometr z ornamentem
(55)

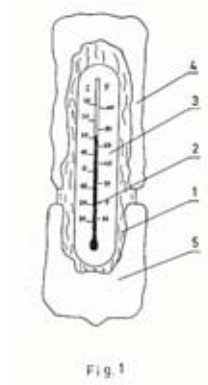

(51) 09-05 (11) **9503** (22) 2005 06 17 (21) 8042
(73) SCHULSTAD Sp. z o.o., Poznań, (PL)
(72) Wirkowski Rafał, Kałowska Dorota
(54) Opakowanie dla chleba
(55)



(51) 06-05 (11) **9504** (22) 2005 07 12 (21) 8198
(73) „BLACK RED WHITE” S.A., Biłgoraj, (PL)
(72) Chmiel Tadeusz
(54) Komplet modułowych mebli pokojowych
(55)

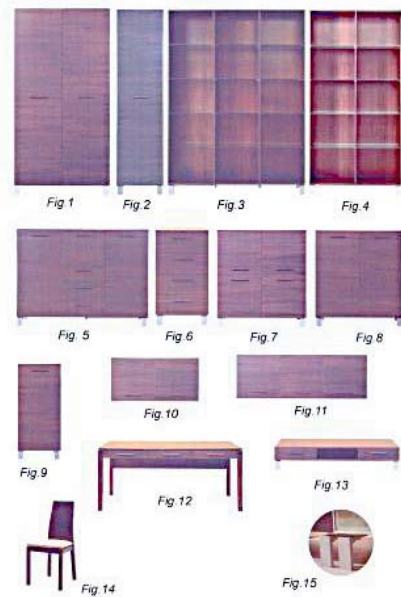

(51) 06-05 (11) **9505** (22) 2005 07 12 (21) 8199
(73) „BLACK RED WHITE” S.A., Biłgoraj, (PL)
(72) Chmiel Tadeusz

(54) Komplet modułowych mebli przeszklonych
(55)

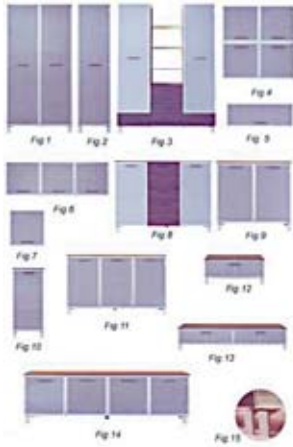

(51) 06-04 (11) **9506** (22) 2005 06 14 (21) 8025
(73) „BLACK RED WHITE” S.A., Biłgoraj, (PL)
(72) Chmiel Tadeusz
(54) Zestaw modułowy mebli pokojowych
(55)



(51) 06-05 (11) **9507** (22) 2005 07 12 (21) 8197
(73) „BLACK RED WHITE” S.A., Biłgoraj, (PL)
(72) Chmiel Tadeusz
(54) Komplet mebli pokojowych
(55)

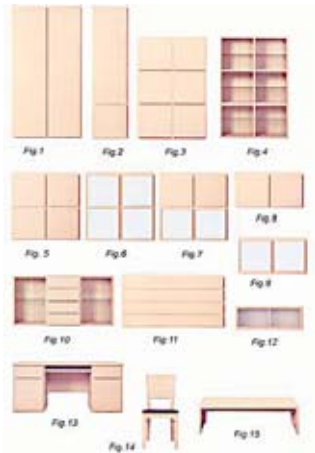

(51) 23-03 (11) **9508** (22) 2005 01 24 (21) 8195
(73) „KOMO” Sp. z o.o., Warszawa, (PL)
(72) Motel Krzysztof

(54) Kominek domowy
(55)



(51) 23-03 (11) **9509** (22) 2005 01 24 (21) 8194
(73) „KOMO” Sp. z o.o., Warszawa, (PL)
(72) Motel Krzysztof
(54) Kominek domowy
(55)



(51) 23-03 (11) **9510** (22) 2005 01 24 (21) 8193
(73) „KOMO” Sp. z o.o., Warszawa, (PL)
(72) Motel Krzysztof
(54) Kominek domowy
(55)



(51) 23-03 (11) **9511** (22) 2005 01 24 (21) 8192
(73) „KOMO” Sp. z o.o., Warszawa, (PL)
(72) Motel Krzysztof
(54) Kominek domowy
(55)



(51) 23-03 (11) **9512** (22) 2005 01 24 (21) 8191
(73) „KOMO” Sp. z o.o., Warszawa, (PL)
(72) Motel Krzysztof
(54) Kominek domowy
(55)



(51) 23-03 (11) **9513** (22) 2005 01 24 (21) 8190
(73) „KOMO” Sp. z o.o., Warszawa, (PL)
(72) Motel Krzysztof

(54) Kominek domowy
(55)



(51) 23-03 (11) **9514** (22) 2005 01 24 (21) 8189
(73) „KOMO” Sp. z o.o., Warszawa, (PL)
(72) Motel Krzysztof
(54) Kominek domowy
(55)



(51) 23-03 (11) **9515** (22) 2005 01 24 (21) 8188
(73) „KOMO” Sp. z o.o., Warszawa, (PL)
(72) Motel Krzysztof
(54) Kominek domowy
(55)



(51) 23-03 (11) **9516** (22) 2005 01 24 (21) 8187
(73) „KOMO” Sp. z o.o., Warszawa, (PL)
(72) Motel Krzysztof
(54) Kominek domowy
(55)



(51) 23-03 (11) **9517** (22) 2005 01 24 (21) 7266
(73) „KOMO” Sp. z o.o., Warszawa, (PL)
(72) Motel Krzysztof
(54) Kominek domowy
(55)



(51) 06-05 (11) **9518** (22) 2005 07 06 (21) 8153
(73) Mazurskie Meble International Sp. z o.o., Olsztyn, (PL)
(72) Łaganowski Tomasz

(54) Zestaw mebli
(55)



(51) 01-02 (11) **9519** (22) 2004 11 02 (21) 8372
(73) RUN CHŁODNIA we Włocławku Spółka z o.o., Włocławek, (PL)
(72) Bocheński Aleksander
(54) Produkt spożywczy
(55)

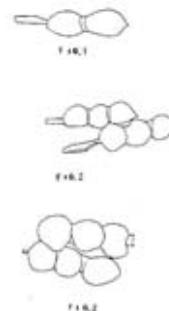

(51) 07-01 (11) **9520** (22) 2005 07 05 (21) 8147
(73) Zakład Porcelany i Porcelitu „CHODZIEŻ” S.A., Chodzież, (PL)
(72) Stawarski Łukasz
(54) Komplet galanterii porcelanowej
(55)



(51) 25-02 (11) **9521** (22) 2005 07 13 (21) 8208
(73) ZPUH „IRMA” Marek Bogucki, Szczecin, (PL)
(72) Bogucki Marek
(54) Odwodnienie liniowe mostowe
(55)

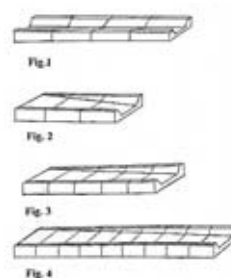

(51) 06-05 (11) **9522** (22) 2005 07 12 (21) 8196
 (73) „BLACK RED WHITE” S.A., Biłgoraj, (PL)
 (72) Chmiel Tadeusz
 (54) Zestaw mebli sypialnych
 (55)

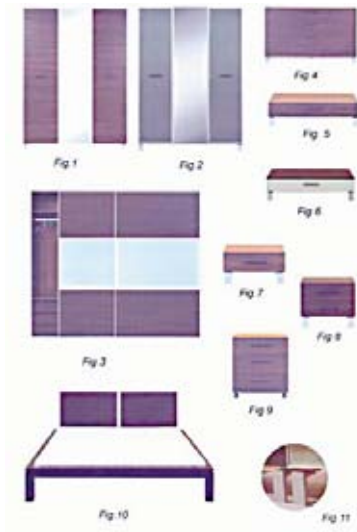

(51) 09-07 (11) **9526** (22) 2005 04 25 (21) 7722
 (73) „DGS” Spółka Akcyjna, Włocławek, (PL)
 (72) Grządziel Krzysztof
 (54) Zakrywka do butelki
 (55)



(51) 02-04 (11) **9523** (22) 2005 07 05 (21) 8140
 (73) Ferax - Iril Sp. z o.o., Zduńska Wola, (PL)
 (72) Johanowicz Elżbieta
 (54) Wyrób pończoszniczy
 (55)



(51) 07-01 (11) **9527** (22) 2005 06 02 (21) 7955
 (73) Marchewka Janusz, Katowice, (PL)
 (72) Marchewka Janusz, Marchewka Urszula
 (54) Serwis stołowy
 (55)

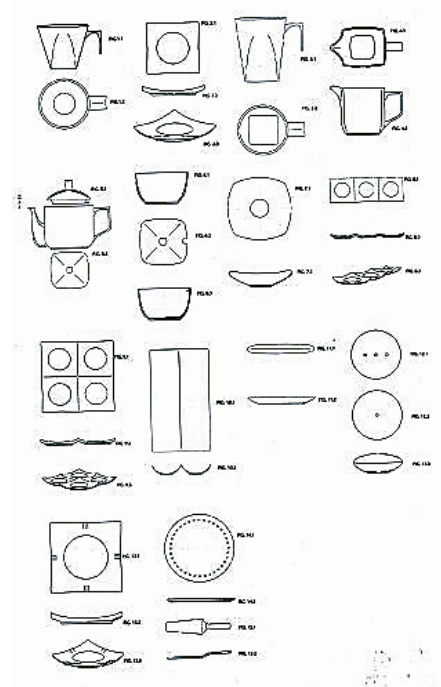

(51) 02-04 (11) **9524** (22) 2005 07 05 (21) 8141
 (73) Ferax - Iril Sp. z o.o., Zduńska Wola, (PL)
 (72) Johanowicz Elżbieta
 (54) Wyrób pończoszniczy
 (55)



(51) 01-02 (11) **9528** (22) 2004 11 02 (21) 8373
 (73) RUN-CHŁODNIA we Włocławku Spółka z o.o., Włocławek, (PL)
 (72) Bocheński Aleksander
 (54) Produkt spożywczy
 (55)

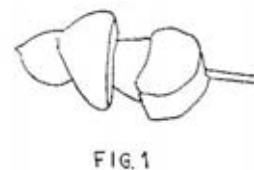

(51) 02-04 (11) **9525** (22) 2005 07 05 (21) 8142
 (73) Ferax - Iril Sp. z o.o., Zduńska Wola, (PL)
 (72) Johanowicz Elżbieta
 (54) Wyrób pończoszniczy
 (55)



(51) 07-06 (11) **9529** (22) 2005 06 02 (21) 8658
 (73) Zieliński Wiesław, Lublin, (PL)
 (72) Zieliński Wiesław

(54) Zaczep do talerza

(55)

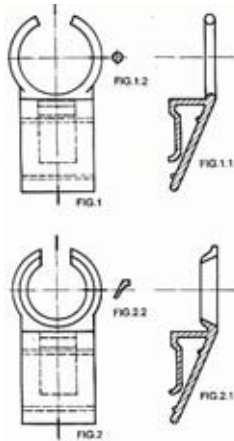

(51) 09-03 (11) 9530 (22) 2005 06 20 (21) 8049

(73) INLINE POLAND Sp. z o.o., Poznań, (PL)

(72) Maj Krzysztof

(54) Pojemnik zwłaszcza do produktów spożywczych

(55)



(51) 07-06 (11) 9531 (22) 2005 06 02 (21) 7961

(73) Zieliński Wiesław, Lublin, (PL)

(72) Zieliński Wiesław

(54) Zaczep do talerza

(55)

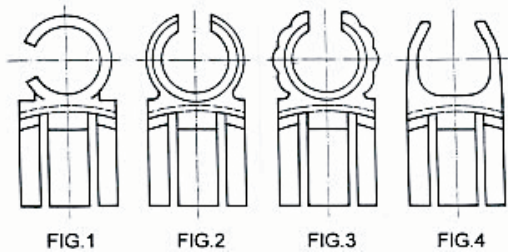

(51) 06-06 (11) 9532 (22) 2005 03 24 (21) 8383

(73) SIGMA BK BARTOSZ, KORCHOW I WSPÓLNICY Spółka Jawna, Tuchom, (PL)

(72) Bartosz Wiesław, Korchow Janusz, Studencki Marek, Korchow Jerzy

(54) Mechanizm obrotowy mebla, zwłaszcza fotela

(55)

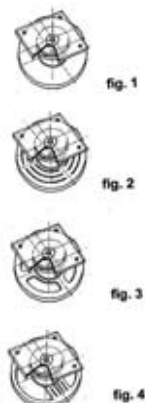

(51) 06-06 (11) 9533 (22) 2005 03 24 (21) 7604

(73) SIGMA BK BARTOSZ, KORCHOW I WSPÓLNICY Spółka Jawna, Tuchom, (PL)

(72) Bartosz Wiesław, Korchow Janusz, Studencki Marek, Korchow Jerzy

(54) Mechanizm obrotowy mebla, zwłaszcza fotela

(55)

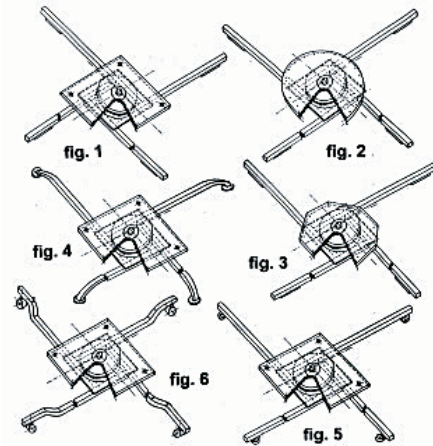

(51) 26-03 (11) 9534 (22) 2005 06 30 (21) 8099

(73) Zakład Produkcji Sprzętu Oświetleniowego „ROSA” - Stanisław Rosa, Tychy, (PL)

(72) Dereń Waclaw

(54) Komplet wysięgników słupa oświetleniowego

(55)

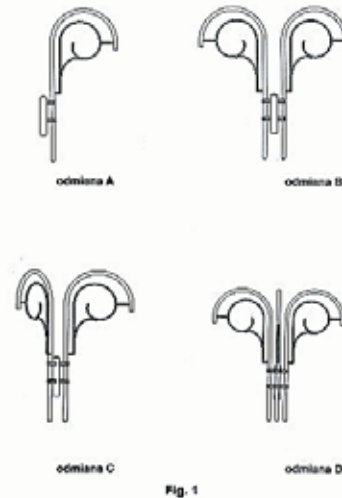

(51) 06-05 (11) 9535 (22) 2005 05 16 (21) 7832

(73) Sanitec Koło Sp. z o.o., Koło, (PL)

(72) Roszkowski Michał

(54) Zestaw mebli łazienkowych

(55)

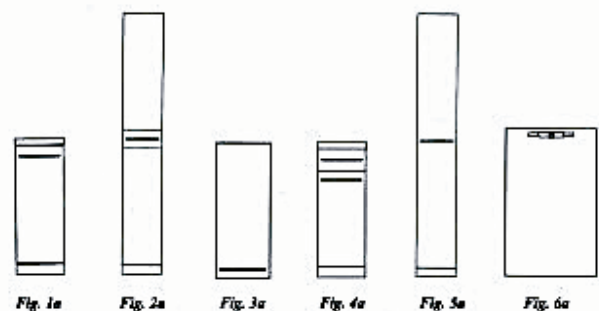

(51) 20-02 (11) 9536 (22) 2005 05 12 (21) 7818
 (73) Cichoń Robert, Proszówki, (PL)
 (72) Cichoń Robert
 (54) Stojak na ulotki

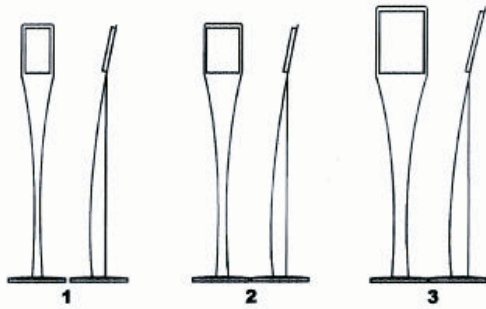

83

WPISY I ZMIANY W REJESTRZE WZORÓW PRZEMYSŁOWYCH

(nie uwzględnione w innych samodzielnych ogłoszeniach)

Poniższe zestawienie zawiera kolejno: numer rejestracji wzoru przemysłowego, datę wpisu, oznaczenie rubryki, w której dokonano wpisu lub zmiany oraz treść wpisu. Poszczególne rubryki rejestru wzorów przemysłowych zawierają następujące dane:

- rubryka A - nazwisko i imię albo nazwa, miejsce zamieszkania albo siedziba uprawnionego z prawa z rejestracji wzoru przemysłowego (miejscowość, kraj) oraz numer identyfikacji podatkowej NIP, a także numer PESEL albo numer identyfikacyjny REGON, o ile zgłaszający je wskazał,
 rubryka B - przedmiot wzoru przemysłowego,
 rubryka C - nazwisko i imię twórcy wzoru przemysłowego oraz jego miejsce zamieszkania (miejscowość, kraj),
 rubryka D - prawa ograniczające prawo z rejestracji,
 rubryka E - wnioski o unieważnienie i sprzeciwy oraz decyzje dotyczące danego prawa z rejestracji,
 rubryka F - data unieważnienia lub data i przyczyna wygaśnięcia prawa z rejestracji.

Uwaga: Publikacji podlegają: zmiana uprawnionego, twórcy, zmiana nazwy uprawnionego, prawa ograniczające prawo z rejestracji wzoru przemysłowego, sprostowania istotnych pomyłek.

1733 2005 09 27 A. Wprowadzono zmianę nazwy uprawnionego przez wykreślenie wpisu: „CALOR S.A., Lyon, Francja” i dokonanie wpisu: CALOR, Lyon, Francja.

2290 2005 10 06 A. Wprowadzono zmianę uprawnionego przez wykreślenie wpisu: „Jarosław Ambroziak, Warszawa, Polska” i dokonanie wpisu: „Piekarnie Ambroziak” Spółka z o.o. z siedzibą w Warszawie, Warszawa, Polska.

84

DECYZJE STWIERDZAJĄCE WYGAŚNIĘCIE DECYZJI O UDZIELENIU PRAWA Z REJESTRACJI

Poniższe zestawienie zawiera numer zgłoszenia wzoru przemysłowego.

4852	5248	6361	6386
4945	6282	6362	6387
5183	6359	6369	6402
5184	6360	6370	6404

6416	6463	6502	6605
6424	6464	6521	
6456	6469	6585	

85

DECYZJE O UNIEWAŻNIENIU PRAWA Z REJESTRACJI

Poniższe zestawienie zawiera kolejno: numer rejestracji wzorów przemysłowych, datę unieważnienia prawa z rejestracji oraz treść decyzji.

1135	2005 09 05	Unieważniono w całości prawo z rejestracji wzoru przemysłowego
3068	2005 09 08	Unieważniono w całości prawo z rejestracji wzoru przemysłowego
3672	2005 09 08	Unieważniono w całości prawo z rejestracji wzoru przemysłowego

86

DECYZJE O WYGAŚNIĘCIU PRAWA Z REJESTRACJI

Poniższe zestawienie zawiera kolejno: numer rejestracji wzorów przemysłowych i datę wygaśnięcia prawa z rejestracji.

305	2004 04 01	909	2004 09 06
391	2004 04 22	911	2004 09 09
429	2004 09 17	912	2004 09 09
431	2004 09 30	913	2004 09 09
434	2004 10 11	914	2004 09 09
436	2004 10 18	918	2004 09 14
491	2004 06 17	919	2004 09 14
527	2004 09 02	920	2004 09 14
532	2004 09 14	921	2004 09 14
533	2004 09 14	924	2004 09 23
537	2004 09 20	934	2004 10 08
539	2004 09 26	937	2004 10 15
541	2004 09 30	938	2004 10 15
545	2004 09 30	939	2004 10 15
546	2004 10 08	940	2004 10 15
552	2004 10 19	941	2004 10 15
553	2004 10 19	942	2004 10 15
556	2004 10 25	944	2004 10 19
557	2004 10 25	945	2004 10 19
708	2004 09 04	955	2004 10 25
711	2004 09 09	956	2004 10 25
712	2004 09 08	959	2004 10 28
713	2004 09 09	962	2004 10 29
714	2004 09 13	963	2004 10 29
715	2004 09 13	965	2004 10 30
716	2004 09 13	966	2004 10 30
717	2004 09 13	967	2004 10 30
718	2004 09 13	968	2004 10 30
719	2004 09 13	970	2004 10 30
720	2004 09 13	1153	2004 04 22
721	2004 09 13	1194	2004 09 10
722	2004 09 13	1195	2004 09 17
723	2004 09 13	1198	2004 09 21
724	2004 09 14	1199	2004 09 21
731	2004 10 01	1200	2004 09 21
735	2004 10 06	1202	2004 09 28
742	2004 10 07	1203	2004 09 28
743	2004 10 21	1204	2004 09 28
747	2004 10 27	1205	2004 09 28

1212 2004 10 21	1888 2004 10 21
1218 2004 10 28	1889 2004 10 21
1219 2004 10 29	1890 2004 10 21
1220 2004 10 29	1891 2004 10 21
1580 2004 10 06	2574 2004 10 18
1581 2004 10 06	2575 2004 10 18
1585 2004 10 30	2888 2004 09 22
1883 2004 09 11	2889 2004 09 22
1885 2004 09 27	2891 2004 10 21
1886 2004 10 21	3398 2004 09 29
1887 2004 10 21	

87

**DECYZJE O ZMIANIE LUB UCHYLENIU DECYZJI
(opublikowanych w Wiadomościach Urzędu Patentowego)**

Poniższe zestawienie zawiera kolejno: numer rejestracji wzorów przemysłowych, numer i rok wydania Wiadomości Urzędu Patentowego, w którym uchylona lub zmieniona decyzja została umieszczona, datę i treść decyzji, w której zmieniono decyzję poprzednią.

3796 01/04 2005 04 25
uchylono decyzję o zarejestrowaniu wzoru przemysłowego

C'. WZORY ZDOBNICZE

88

**WPISY I ZMIANY W REJESTRZE
WZORÓW ZDOBNICZYCH**

(nie uwzględnione w innych samodzielnych ogłoszeniach)

Poniższe zestawienie zawiera kolejno: numer rejestru wzoru zdobniczego, datę wpisu, oznaczenie rubryki, w której dokonano wpisu lub zmiany oraz treść wpisu. Poszczególne rubryki rejestru wzorów zdobniczych zawierają następujące dane:

- rubryka A - nazwisko i imię lub nazwę oraz miejsce zamieszkania lub siedzibę osoby, na rzecz której dokonano rejestracji wzoru zdobniczego,*
rubryka B - tytuł wzoru zdobniczego,
rubryka C - nazwisko i imię twórcy wzoru zdobniczego,
rubryka D - prawa ograniczające wzór zdobniczy,
rubryka E - wnioski, odwołania, decyzje, (adnotacje),
rubryka F - datę wygaśnięcia prawa z rejestracji wzoru zdobniczego.

Uwaga: *Publikacji podlegają: zmiana uprawnionego, twórcy, zmiana nazwy uprawnionego, prawa ograniczające prawo z rejestracji wzoru zdobniczego, sprostowania istotnych pomyłek.*

17907 2005 11 21 A. Wprowadzono zmianę uprawnionego przez wykreślenie wpisu: „Dekor S.C. Stefan Witoń, Władysław Balcerzak, Łukasz Balcerzak, Chechło, Polska” i dokonanie wpisu: „KILARGO Sp. z o.o., Chechło, Polska”.

89

**DECYZJE O WYGAŚNIĘCIU
PRAWA Z REJESTRACJI**

Poniższe zestawienie zawiera kolejno: numer rejestru wzorów zdobniczych i datę wygaśnięcia prawa z rejestracji.

15878 2005 03 10	16069 2005 03 26
15879 2005 03 14	16095 2005 03 17
15880 2005 03 19	16098 2005 03 19
15884 2005 03 26	16123 2005 03 17
16034 2005 03 04	16383 2005 03 05
16035 2005 03 04	16496 2005 03 20
16037 2005 03 19	16716 2005 03 20
16067 2005 03 14	16717 2005 03 20

D. ZNAKI TOWAROWE

Cyfrowe kody identyfikacyjne (wg normy WIPO ST. 60), które poprzedzają informacje o dokonanej rejestracji oznaczają:

- (111) - numer prawa ochronnego
- (151) - data wydania decyzji o udzieleniu prawa ochronnego
- (210) - numer zgłoszenia
- (220) - data zgłoszenia
- (441) - data ogłoszenia o zgłoszeniu
- (510) - wykaz towarów
- (511) - klasy towarowe
- (531) - symbol klasyfikacji elementów graficznych znaku
- (540) - określenie znaku towarowego ze wskazaniem kolorów
- (551) - wskazanie kategorii znaku towarowego lub udzielonego prawa jeżeli dotyczy wspólnego prawa ochronnego, wspólnego znaku towarowego albo wspólnego znaku towarowego gwarancyjnego
- (732) - nazwisko i imię lub nazwę uprawnionego, jego miejsce zamieszkania lub siedzibę oraz kod kraju

90

UDZIELONE PRAWA OCHRONNE NA ZNAKI TOWAROWE

(od nr 166 041 do nr 166 880 i 167 875)

(111) **166041** (220) 2001 05 29 (210) 236166
(151) 2005 07 11
(732) PPHU „AWENTA” Waldemar Chomka,
Mińsk Mazowiecki, PL.
(540)



(531) 26.1, 27.5
(510), (511) **06** materiały budowlane metalowe, drobne wyroby metalowe, konstrukcje metalowe, kratki, lufciki metalowe, **17** produkty z tworzyw sztucznych do wytwarzania gotowych towarów, wyroby z tworzyw sztucznych w stanie półprzetworzonym w postaci krutek, płytek, lufcików, uszczelek, pierścieni, profili, wyprasek, **19** materiały budowlane niemetalowe, konstrukcje niemetalowe kratki, lufciki niemetalowe, **35** usługi w zakresie prowadzenia sklepów i hurtowni, promocji sprzedaży i doradztwa handlowego, usługi prowadzenia przedstawicielstw handlowych podmiotów zagranicznych w kraju dla towarów jak: materiały budowlane metalowe, materiały budowlane niemetalowe, produkty z tworzyw sztucznych, urządzenia grzewcze, wentylacyjne, klimatyzacyjne, armatura sanitarna, kratki, przewody, lufciki.

(111) **166042** (220) 2001 05 30 (210) 236341
(151) 2005 07 01
(732) A.S.S.3 Biuro Exportu, Importu i Marketingu Ewa Skoczeń,
Świętochłowice, PL.
(540)



(531) 5.3, 9.1, 27.5

(510), (511) **18** aktówki, dyplomaty, etui na klucze, etui na przybory do pisania, etui na materiały konferencyjne, portfele na karty wizytowe, kasetki ze skóry, klasery na karty wizytowe, komplety podróżne ze skóry, kuferki na przybory toaletowe tzw. „vanity cases”, kufry, kosmetyczki i torby podróżne, portfele, portmonetki, pudełka i szkatuły ze skóry, teczki, torby podróżne i torby podróżne na ubranie, torebki damskie, walizki, breloki ze skóry, wyroby ozdobne ze skóry, wyroby kaletnicze, skóry wyprawione, **35** usługi w zakresie dystrybucji materiałów reklamowych, pokazy towarów, marketing, prowadzenie sklepu z upominkami, wyrobami ze skóry: torebkami, torbami, portmonetkami, portfelami, sakiewkami, aktówkami, teczkami, torbami, kuframi i walizkami podróżnymi, etui na klucze, etui na dokumenty, etui na okulary, paskami, rękawiczkami, kasetkami ze skór zwierzęcych, etui na przybory do manicure, kuferkami na przybory toaletowe, klaserami na karty wizytowe i karty płatnicze, oraz innymi wyrobami ze skóry naturalnej gdzie indziej nie sklasyfikowanymi o charakterze upominkowym jak i przeznaczonych specjalnie do celów reklamowych, **39** usługi w zakresie magazynowania i składowania towarów: usługi w zakresie pakowania towarów, **40** usługi w zakresie przetwórstwa i obróbki skór, usługi w zakresie drukowania wzorców na skórkach, usługi w zakresie kompletowania materiałów zamówionych przez osoby trzecie, usługi w zakresie świadczenia informacji o środkach i sposobach zabezpieczania materiałów (skór).

(111) **166043** (220) 2001 07 13 (210) 238163
(151) 2005 07 15
(732) „FOX” Spółka z o.o., Warszawa, PL.
(540)



Kolory znaku: biały, czarny, czerwony

(531) 3.1, 26.4, 27.5, 29.1

(510), (511) **16** artykuły papiernicze, artykuły dla artystów malarzy, farby dla artystów malarzy, pędzle dla artystów, pudełka z farbami, artykuły biurowe (z wyjątkiem mebli), noże do kartonu,

25 odzież, **39** dystrybucja artykułów ściernych, artykułów dla artystów plastyków, artykułów medycznych oraz odzieży.

(111) **166044** (220) 2001 09 20 (210) 240903
 (151) 2005 08 09 (441) 2002 03 25
 (732) Rittal GmbH & Co. KG, Herborn, DE.
 (540)

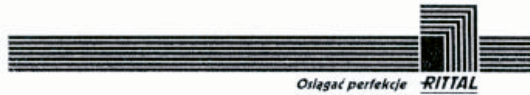

(531) 26.4, 26.11, 27.5
 (510), (511) **06** okładziny z metalu, w szczególności na drzwi i ściany, urządzenia zamykające z metalu, w szczególności zamki do drzwi, wyroby łącznikowe z metalu, w szczególności kątowniki ustalające, urządzenia mocujące oraz elementy do zamocowań z metalu, stałe lub przenośne, w szczególności panele montażowe, ramy przegubowe i podstawy pojemników, **09** szafki, obudowy, w szczególności szafki i obudowy aparatury rozdzielczej wykonane z metalu i/lub tworzyw sztucznych, ramy, wieszaki, stojaki i regały, osłony i obudowy, stoły, biurka, pulpity, szczególnie dla przemysłu, instalacji, elektroniki, komputerów, interaktywnych systemów terminalowych i transmisji danych, także w powiązaniu z systemami konsolowymi, a także systemami klimatyzacji i/lub ostrzegawczymi przed trzęsieniami ziemi i/lub wandalizmem i/lub eksplozjami, nośniki elementów wymiennych podzespołów zawierających obwoły elektroniczne (zawarte w tej klasie), urządzenia sygnalizacyjne służące do monitorowania i bezpieczeństwa szafek, w szczególności szafek rozdzielczych, elementy urządzeń służących do rozdziału prądu (zawarte w tej klasie) w szczególności adaptory złącz i aparatury oraz wyłączniki obciążenia, dodatki okablowania z metalu lub tworzywa sztucznego, w szczególności taśmy zacisków kablowych, otwory wlotowe dla kabli, profilowane zaciski z kauczuku, taśmy etykietowe, zasilacze prądowe, na przykład części zasilające, wstawki nośników podzespołów, karty wymienne, tablice magistrali, kasety, łączniki wymienne, części do wszystkich wymienionych wyżej towarów, **11** aparatura klimatyzacyjna, w szczególności urządzenia chłodzące, wymienniki ciepła, wentylatory filtrujące i systemy ogrzewania, w szczególności dla szaf aparatury rozdzielczej, urządzenia do monitorowania przewodów gazowych, w szczególności stacje regulacji ciśnienia gazu, akcesoria instalacyjne, w szczególności lampy do szafek rozdzielczych, **19** okładziny ze szkła lub tworzyw sztucznych, w szczególności na drzwi i ściany, **20** szafki, **42** doradztwo w zakresie sprzętu i oprogramowania komputerowego, aktualizacja, tworzenie i wynajem programów komputerowych do przetwarzania danych, opracowywanie oprogramowania komputerowego, badania w zakresie technologii inżynierii, planowanie konstrukcyjne i budowlane, badania materiałowe, badania fizyczne.

(111) **166045** (220) 2001 10 24 (210) 242071
 (151) 2005 07 05 (441) 2002 05 06
 (732) Firma Handlowo Usługowa SART Artur Szumski, Gdańsk, PL.
 (540) sart

(510), (511) **09** sprzęt i osprzęt informatyczny, elektroniczny, przemysłowy, a mianowicie: sprzęt komputerowy i urządzenia do przetwarzania informacji wraz z osprzętem, materiały w postaci elektroniki multimedialnej, oprogramowanie, interfejs i sterowniki w zakresie wykorzystania internetu, intranetu oraz sieci, elektronicznie, optycznie, magnetycznie zapisane dane i oprogramowanie w zakresie wykorzystania internetu, intranetu oraz sieci, urządzenia elektroniczne do odbioru sygnałów satelitarnych, urządzenia kontrolno-pomiarowe monitorujące i ochrony obiektów ruchomych jak: osoby, pojazdy, kontenery, urządzenia radiowego zabezpieczenia i ochrony ruchomych i stałych obiektów, programy komputerowe: kontroli, pomiaru i ochrony obiektów ruchomych i stałych, alarmy domowe, samochodowe, bankowe i przemysłowe, sprzęt radiowo - telewizyjny, sprzęt satelitarny, telewizja przemysłowa, sprzęt do monitorowania, kolumny głośnikowe i sprzęt nagłaś-

niający, magnetofony, magnetowidy, aparaty telefoniczne, sprzęt fotograficzny, programy komputerowe, urządzenia elektroniczne do transmisji, kontroli, pomiaru i przetwarzania informacji.

(111) **166046** (220) 2001 11 07 (210) 242577
 (151) 2005 08 17 (441) 2002 05 20
 (732) National Association of Realtors, Chicago, US.
 (540)



(531) 26.4, 26.7, 27.1, 27.5
 (510), (511) **09** płyty fonograficzne, uprzednio nagrane kasety magnetyczne i kasety video, dyski, kasety i CD-ROMy, oprogramowanie komputerowe, filmy kinematograficzne, publikacje elektroniczne, elektroniczne gry edukacyjne, **16** druki, książki, podręczniki, publikacje, czasopisma, biuletyny, gazety, materiały szkoleniowe (z wyjątkiem aparatów), artykuły piśmiennicze, **35** usługi reklamowe oraz usługi konsultacyjne i doradcze z nimi związane, usługi w zakresie zarządzania biznesem oraz usługi konsultacyjne i doradcze z nimi związane, usługi w zakresie administrowania biznesem, usługi konsultacyjne i doradcze z nimi związane, usługi w zakresie informacji biznesowej, usługi badań marketingowych, usługi konsultacyjne i doradcze z nimi związane, usługi w zakresie kompilacji i systematyzacji informacji w komputerowych bazach danych, usługi w zakresie promowania interesów agentów, pośredników i osób profesjonalnie zajmujących się nieruchomością, usługi kierowania organizacją stowarzyszeniową osób profesjonalnie zajmujących się nieruchomością, **36** usługi w zakresie obrotu nieruchomościami i pośrednictwa w sprzedaży nieruchomości, usługi wyceny nieruchomości i ich wynajmu, usługi prowadzenia agencji nieruchomości oraz usługi doradcze i konsultacyjne związane z nieruchomościami, usługi w zakresie dostarczania informacji związanych z nieruchomościami, usługi konsultacyjne w zakresie użytkowania ziemi, usługi rozpowszechniania wiadomości, analiz, szczegółowych opracowań i informacji związanych z nieruchomościami, usługi dostarczania danych związanych ze sprzedażą domów i innych nieruchomości, usługi wynajmu i sprzedaży czasowych nieruchomości z prawem własności, usługi zarządzania nieruchomościami, usługi w zakresie dostarczania informacji i regulacji dla pośredników w obrocie nieruchomościami oraz usługi nadzoru wobec pośredników w obrocie nieruchomościami, usługi w zakresie obsługi organizacyjnej i udzielenia wsparcia dla członkowskich organizacji w dziedzinie nieruchomości, usługi w zakresie spraw finansowych oraz usługi doradcze i konsultacyjne z nimi związane, usługi w zakresie spraw monetarnych oraz usługi doradcze i konsultacyjne z nimi związane, usługi w zakresie brokerstwa hipotecznego, usługi w zakresie informacji finansowej i na temat ubezpieczeń, usługi ubezpieczeniowe oraz usługi doradcze i konsultacyjne z nimi związane, usługi w zakresie poradnictwa z zakresu nieruchomości, **41** usługi edukacyjne, usługi udostępniania i obsługi gier edukacyjnych on-line, usługi rozrywkowe, włączając rozrywkę na żywo, usługi przygotowywania i prowadzenia konferencji i sympozjów, usługi w zakresie organizowania i prowadzenia zjazdów i spotkań dla członków stowarzyszeń osób profesjonalnie zajmujących się nieruchomościami, usługi organizowania konkursów i ceremonii wręczania nagród, usługi publikowania książek, czasopism i biuletynów, w tym publikowanie w formie elektronicznej, **42** usługi w zakresie programowania komputerowego, usługi w zakresie zapewniania i leasingu czasu dostępu do komputerowych baz danych związanych z obrotem nieruchomościami, usługi dostarczania interaktywnych komputerowych baz danych on-line zawierających informacje z zakresu nieruchomości, usługi wynajmu oprogramowania komputerowego, usługi projektowania oprogramowania, usługi w zakresie studiów technicznych i badań, usługi w zakresie pomiarów gruntu, usługi prawnicze, **43** usługi hotelarskie i związane z kurortami oraz rezerwacją miejsc w hotelach.
 (551) wspólny znak towarowy

(111) **166047** (220) 2001 11 07 (210) 242585
 (151) 2005 08 17 (441) 2002 05 20
 (732) THE COCA-COLA COMPANY, Atlanta, US.
 (540) CHCE SIĘ ŻYĆ
 (510), (511) **32** napoje, zwłaszcza napoje chłodzące na bazie wody, napoje w różnych smakach, mineralne i gazowane wody oraz inne niealkoholowe napoje, łagodne napoje bezalkoholowe, napoje energetyzujące oraz napoje dla sportowców zawarte w tej klasie, napoje owocowe i soki owocowe, syropy, koncentraty i proszki do przygotowywania napojów oraz inne preparaty do przygotowywania napojów zawarte w tej klasie, zwłaszcza mineralne i gazowane wody i inne niealkoholowe napoje, łagodne napoje bezalkoholowe, napoje energetyzujące oraz napoje dla sportowców zawarte w tej klasie, napoje owocowe i soki owocowe.

(111) **166048** (220) 2001 11 13 (210) 242877
 (151) 2005 07 07 (441) 2002 05 20
 (732) Laboratoires INNOTHERA Société par Actions Simplifiée, Arcueil, FR.
 (540) PHLEBODIA
 (510), (511) **05** produkty farmaceutyczne, dożylnie środki tonizujące.

(111) **166049** (220) 2001 12 10 (210) 244083
 (151) 2005 06 06 (441) 2002 06 17
 (732) Inteligo Financial Services SA., Warszawa, PL.
 (540)



Kolory znaku: biały, granatowy

(531) 27.5, 29.1
 (510), (511) **36** usługi bankowe, **38** usługi w zakresie udostępniania internetu i internetowych kont pocztowych, usługi w zakresie obustronnej transmisji danych pomiędzy telefonami komórkowymi a systemem Inteligo, usługi w zakresie udostępniania klientom usług interaktywnej, telefonicznej odpowiedzi głosowej, usługi w zakresie wysyłania w imieniu klienta krótkich wiadomości tekstowych, usługi w zakresie połączeń głosowych i transmisji danych o charakterze niepowszechnym, we współpracy z innym operatorem, usługi konsultingowe z zakresu wdrażania rozwiązań i projektów telekomunikacyjnych, usługi w zakresie telefonii komórkowej.

(111) **166050** (220) 2001 12 13 (210) 244255
 (151) 2005 08 04 (441) 2002 06 17
 (732) Solutia Inc. (Delaware corporation), St. Louis, US.
 (540) VANCEVA

(510), (511) **12** drzwi i okna, drzwi i okna z elementami szklanymi, szyby przednie pojazdów i wiatrochrony, wszystkie wymienione towary stosowane w pojazdach samochodowych, części zamienne do wymienionych towarów, **17** przekładki międzywarstwowe i przekładki międzywarstwowe ochronne, wszystkie wykonane z tworzyw sztucznych i w formie arkuszy oraz folii, nie do pakowania, przezroczyste oraz półprzezroczyste arkusze i folie do stosowania w oknach, barwione, niebarwione, odblaskowe i antyrefleksyjne, przezroczyste oraz półprzezroczyste arkusze i folie z tworzyw sztucznych do stosowania w oknach, cieniowane i niecieniowane, odblaskowe i antyrefleksyjne, płyty z tworzyw sztucznych, półprzetworzone, do stosowania w oknach, tworzywa sztuczne półprzetworzone, do stosowania jako substytuty szkła, arkusze i folie z tworzyw sztucznych stosowane jako przekładki międzywarstwowe w szkle wielowarstwowym, **19** drzwi i okna niemetalowe, przeszklone drzwi i okna (z elementami szklanymi), części wymienionych towarów nie zawarte w innych klasach, szkło bezpieczne, szkło ochronne, szkło barwione i zmiennie barwione, szkło izolacyjne oraz antyrefleksyjne,

szkło budowlane, wszystkie wymienione towary nie z metalu i stosowane w architekturze oraz budownictwie, **21** szkło na szyby pojazdów (półprodukt), przetworzone oraz półprzetworzone szkło (z wyjątkiem szkła konstrukcyjnego).

(111) **166051** (220) 2001 12 13 (210) 244256
 (151) 2005 08 04 (441) 2002 06 17
 (732) Solutia Inc. (Delaware corporation), St. Louis, US.
 (540)



(531) 27.5
 (510), (511) **12** drzwi i okna, drzwi i okna z elementami szklanymi, szyby przednie pojazdów i wiatrochrony, wszystkie wymienione towary stosowane w pojazdach samochodowych, części zamienne do wymienionych towarów, **17** przekładki międzywarstwowe i przekładki międzywarstwowe ochronne, wszystkie wykonane z tworzyw sztucznych i w formie arkuszy oraz folii, nie do pakowania, przezroczyste oraz półprzezroczyste arkusze i folie do stosowania w oknach, barwione, niebarwione, odblaskowe i antyrefleksyjne, przezroczyste oraz półprzezroczyste arkusze i folie z tworzyw sztucznych do stosowania w oknach, cieniowane i niecieniowane, odblaskowe i antyrefleksyjne, płyty z tworzyw sztucznych, półprzetworzone, do stosowania w oknach, tworzywa sztuczne półprzetworzone, do stosowania jako substytuty szkła, arkusze i folie z tworzyw sztucznych stosowane jako przekładki międzywarstwowe w szkle wielowarstwowym, **19** drzwi i okna niemetalowe, przeszklone drzwi i okna (z elementami szklanymi), części wymienionych towarów nie zawarte w innych klasach, szkło bezpieczne, szkło ochronne, szkło barwione i zmiennie barwione, szkło izolacyjne oraz antyrefleksyjne, szkło budowlane, wszystkie wymienione towary nie z metalu i stosowane w architekturze oraz budownictwie, **21** szkło na szyby pojazdów (półprodukt), przetworzone oraz półprzetworzone szkło (z wyjątkiem szkła konstrukcyjnego).

(111) **166052** (220) 2003 06 17 (210) 266358
 (151) 2005 06 13 (441) 2003 12 29
 (732) Firma Handlowa „ROLNIK” Spółka Jawna, Mikołów, PL.
 (540)



Kolory znaku: ciemnoczerwony, biały, szary, żółty, czarny, pomarańczowy, zielony, jasnozielony, jasnożółty

(531) 5.9.24, 26.4.2, 27.5.1, 29.1.1
 (510), (511) **29** owoce, warzywa i grzyby gotowane i konserwowane.

(111) **166053** (220) 2003 10 20 (210) 271485
 (151) 2005 08 09 (441) 2004 04 19
 (732) BARTEX - BARTOL Spółka Jawna, Paproć, PL.
 (540) red army
 (510), (511) **33** napoje alkoholowe.

(111) **166054** (220) 2004 05 31 (210) 281414
 (151) 2005 08 25 (441) 2004 09 06
 (732) GlaxoSmithKline Pharmaceuticals S.A., Poznań, PL.
 (540) Frenorm
 (510), (511) **05** preparaty farmaceutyczne, leki.

(111) **166055** (220) 2004 06 23 (210) 282292
 (151) 2005 08 04 (441) 2004 10 04
 (732) Firma Handlowa A&S PARFUME FACTORY
 Marek Asenkowicz, Katowice, PL.
 (540) VERY IRRATIONAL GIOVANI
 (510), (511) **03** wyroby perfumeryjne w tym: perfumy, wody toaletowe, woda lawendowa, woda kolońska, dezodoranty do użytku osobistego.

(111) **166056** (220) 2004 09 22 (210) 285686
 (151) 2005 09 01 (441) 2004 12 27
 (732) GlaxoSmithKline Pharmaceuticals S.A., Poznań, PL.
 (540) Everyl
 (510), (511) **05** leki, produkty farmaceutyczne.

(111) **166057** (220) 2001 12 21 (210) 244612
 (151) 2005 06 15 (441) 2002 07 01
 (732) ACRYLMED Przedsiębiorstwo Badawczo-Wdrożeniowe
 Ludwika Własińska, Śrem, PL.
 (540) alufloor
 (510), (511) **02** preparaty zabezpieczające do metali, preparaty do konserwacji metali, **03** środki do czyszczenia, polerowania, szorowania i ścierania, preparaty do czyszczenia i mycia powierzchni aluminiowych i metalowych.

(111) **166058** (220) 2001 12 22 (210) 244613
 (151) 2005 06 15 (441) 2002 07 01
 (732) ACRYLMED Przedsiębiorstwo Badawczo-Wdrożeniowe
 Ludwika Własińska, Śrem, PL.
 (540) alkasol
 (510), (511) **03** środki sanitarne będące środkami toaletowymi, **05** produkty sanitarne do celów medycznych, środki myjąco-dezynfekujące (baseny, szpitale).

(111) **166059** (220) 2002 01 07 (210) 244941
 (151) 2005 08 24 (441) 2002 07 15
 (732) GREINPLAST PODKARPACIE Sp. z o.o., Krosno, PL.
 (540)



Kolory znaku: czerwony, czarny

(531) 27.5, 29.1
 (510), (511) **01** chemiczne środki dla przemysłu, kleje do celów przemysłowych, inne niż do papieru lub do użytku domowego, preparaty do klejenia, gruntowania, spoiwa do gruntowania i wykańczania powierzchni, spoiwa do betonu, preparaty konserwujące stosowane w murarstwie przeciwwilgociowe preparaty do konstrukcji murowanych (z wyjątkiem farb), **02** biele (barwniki lub farby), farby, spoiwa do farb, farby bakteriobójcze, ognioodporne, wodne klejowe lub kazeinowe, powłoki (farby), rozcieńczalniki do farb, spoiwa do barwników, środki antykorozyjne, **17** farby izolacyjne, materiały izolacyjne, mieszaniny izolacyjne zapobiegające wilgoci w budynkach powłoki izolacyjne, materiały zapobiegające promieniowaniu cieplnemu, materiały termoizolacyjne, **19** budowlane materiały niemetalowe, spoiwo murarskie, powłoki (materiały budowlane), spoiwa do murów, gips, pokrycia niemetalowe ścian, zaprawy murarskie.

(111) **166060** (220) 2002 01 16 (210) 245296
 (151) 2005 06 02 (441) 2002 07 29
 (732) Polska Telefonia Cyfrowa Sp. z o.o., Warszawa, PL.
 (540) Bonus Tak Tak
 (510), (511) **09** aparaty telefoniczne, przewody i słuchawki telefoniczne, telefony komórkowe, zestawy głośnomówiące, anteny i ba-

terie do tych telefonów, ładowarki, obudowy kolorowe, zestawy słuchawkowe, karty PCMCIA, obudowy, uchwyty i pokrowce do telefonów komórkowych, karty telefoniczne do automatów, karty telefoniczne do telefonów komórkowych, karty sim, urządzenia do przetwarzania informacji, urządzenia współpracujące z komputerami w zakresie przekazywania dźwięku i obrazu, **35** usługi w zakresie reklamy: organizacja kampanii reklamowych, wynajem i sprzedaż miejsca i czasu na reklamy, usługi w zakresie dystrybucji i doręczania prospektów reklamowych, ofert sprzedaży i próbek reklamowych, również za pośrednictwem sieci teleinformatycznych-internetu, pośrednictwo w sprzedaży towarów za pośrednictwem internetu, usługi polegające na rejestrowaniu, kompilacji, systematyzacji pisemnych informacji i ich przekazywaniu za pośrednictwem sieci telefonicznych, internetu, usługi w zakresie informacji o działalności gospodarczej i handlowej, udzielenie informacji telefonicznych w zakresie rozrywki, turystyki, organizacji podróży i oferowanie sprzedaży usług w tym zakresie, usługi świadczone w systemie on-line w zakresie kupna i sprzedaży towarów i usług, usługi sprzedaży aukcyjnej i promocyjnej towarów i usług, usługi w zakresie umożliwiania wymiany informacji i konwersacji w czasie realnym za pośrednictwem sieci teleinformatycznych internet i telefonów komórkowych, **36** usługi w zakresie pośrednictwa w zawieraniu umów ubezpieczeniowych, umów kredytowych za pośrednictwem telefonu i sieci teleinformatycznych internet, sprawdzanie stanu konta za pośrednictwem telefonu i sieci teleinformatycznych internet, **37** usługi w zakresie: instalacji, obsługi i napraw systemów przekazywania dźwięku i obrazu w łączności radiofonicznej, telegraficznej, telefonicznej i teleksowej w systemie cyfrowym i analogowym, instalacji i naprawy urządzeń telefonii komórkowej, **38** usługi świadczone przez operatora sieci telefonii komórkowej w zakresie obsługi połączeń abonentów telefonii komórkowej, przekazywania głosu i obrazu w systemie przekazu fonicznego i cyfrowego, świadczenie usług teleksowych i telefaksowych, świadczenie usług w zakresie zbierania i przekazywania informacji, świadczenie usług w zakresie przesyłania informacji tekstowej i obrazowej za pośrednictwem komputerów i sieci informatycznych, przekazywanie danych przy pomocy terminali komputerowych, przesyłanie wiadomości, danych, głosu i obrazu za pomocą przekazu satelitarnego, świadczenie usług przekazywania poczty elektronicznej za pośrednictwem sieci telefonii komórkowej i telefonów komórkowych, udostępnianie połączeń z sieciami informatycznymi, wypożyczanie urządzeń służących do przekazywania głosu, obrazu, i danych za pomocą telefonii analogowej, cyfrowej oraz satelitarnej, udostępnianie stron internetowych za pośrednictwem sieci telefonii komórkowej bezpośrednio na wyświetlaczu aparatu telefonicznego, usługi w zakresie umożliwiania wymiany informacji i konwersacji w czasie realnym za pośrednictwem sieci teleinformatycznych internet i telefonów komórkowych, **41** usługi w zakresie nauczania i rozrywki prowadzone za pośrednictwem sieci teleinformatycznych internet i telefonów komórkowych.

(111) **166061** (220) 2002 10 08 (210) 256063
 (151) 2005 11 15 (441) 2003 04 22
 (732) IKS STUDIO Grzegorz Wojciechowski, Łódź, PL.
 (540)



Kolory znaku: czerwony, żółty, beżowy, brunatny, biały, czarny
 (531) 2.1, 26.4, 29.1

(510), (511) **32** napoje bezalkoholowe, piwo, **33** napoje alkoholowe, **42** usługi w zakresie projektowania graficznego, projektowanie opakowań, etykiet, folderów, ulotek i plakatów.

(111) **166062** (220) 2001 12 18 (210) 244422
 (151) 2005 08 30 (441) 2002 07 01
 (732) COSMECON Iwona Konopacka-Brud, Warszawa, PL.
 (540) COSMECON
 (510), (511) **41** usługi wydawnicze, publikowanie tekstów innych niż reklamowe, tłumaczenia, **42** badania w dziedzinie kosmetyki, badania chemiczne i biologiczne, **44** doradztwo i wykonywanie zabiegów w zakresie kosmetyki, farmacji, fizykoterapii, aromaterapii, prowadzenie salonów kosmetycznych i odnowy biologicznej, konsultacje w dziedzinie kosmetyki.

(111) **166063** (220) 2002 06 06 (210) 251271
 (151) 2005 08 09 (441) 2002 12 16
 (732) Przedsiębiorstwo Prywatne „ŻEGLUGA KRAKOWSKA” Artur Kierczyński, Kraków, PL.
 (540)



Kolory znaku: czerwony, szary, czarny
 (531) 26.11, 27.5, 29.1
 (510), (511) **39** pasażerski, transport rzeczny, transport łodziami, statkami, transport barkami, ładowanie statków.

(111) **166064** (220) 2002 06 17 (210) 251666
 (151) 2005 08 25 (441) 2002 12 30
 (732) Kusch+Co. Sitzmöbelwerke GmbH & Co. KG, Hallenberg, DE.
 (540)



(531) 26.11.2, 27.5.1
 (510), (511) **20** meble do siedzenia i stoły z drewna, metalu i tworzyw sztucznych.

(111) **166065** (220) 2002 06 21 (210) 251866
 (151) 2005 08 02 (441) 2002 12 30
 (732) JTW Marek Jaźwiński, Paweł Trzciniński, Krzysztof Wrona, Warszawa, PL.
 (540)



(531) 27.5, 27.7
 (510), (511) **09** sprzęt przetwarzający dane i komputery, **38** telekomunikacja, **41** rozrywka, działalność kulturalna, **42** projektowanie i rozwój komputerowego sprzętu i oprogramowania.

(111) **166066** (220) 2002 06 24 (210) 251940
 (151) 2005 08 04 (441) 2002 12 30
 (732) „SCAN - ANIDA” Spółka z o.o., Kraków, PL.
 (540) RAIDER
 (510), (511) **03** preparaty kosmetyczne i preparaty do czyszczenia.

(111) **166067** (220) 2002 06 28 (210) 252147
 (151) 2005 08 25 (441) 2002 12 30
 (732) BIO-ACTIVE DYSTRYBUCJA Sp. z o.o., Warszawa, PL.
 (540)

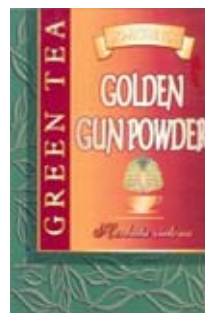

Kolory znaku: zielony, szary, czarny, beżowo-brązowy, beżowy, beżowo-żółty, brązowy, biały, czerwony
 (531) 5.3, 9.1, 11.3, 25.1, 26.4, 27.5, 28.3, 29.1
 (510), (511) **30** herbata.

(111) **166068** (220) 2002 07 23 (210) 253223
 (151) 2005 08 23 (441) 2003 01 27
 (732) Monsanto Technology LLC (Delaware Limited Liability Company), St.Louis, US.
 (540) ASGROW
 (510), (511) **31** nasiona rolnicze, nasiona warzyw i polnych roślin uprawnych.

(111) **166069** (220) 2002 09 04 (210) 254664
 (151) 2005 09 05 (441) 2003 03 10
 (732) ONET.PL Spółka Akcyjna, Kraków, PL.
 (540)



Kolory znaku: czarny, żółty, szary
 (531) 27.5, 29.1
 (510), (511) **09** programy komputerowe, komputerowe bazy danych, **38** usługi telekomunikacyjne, transmitowanie obrazu i dźwięku, przesyłanie informacjitekstowych i obrazowych i dźwiękowych za pośrednictwem sieci internetowej, przesyłanie danych przy pomocy terminali komputerowych, poczta elektroniczna, **42** tworzenie i utrzymywanie stron internetowych dla osób trzecich, administrowanie stronami internetowymi, doradztwo w sprawach sprzętu komputerowego, ekspertyzy, rejestracja domen internetowych, projektowanie systemów komputerowych, oprogramowania komputerowego.

(111) **166070** (220) 2002 09 06 (210) 254749
 (151) 2005 08 31 (441) 2003 03 10
 (732) „GREGOR COLLECTION” Spółka z o.o., Opole, PL.
 (540)



(531) 26.4, 27.5
 (510), (511) **25** odzież, ubrania wierzchnie.

(111) **166071** (220) 2002 02 11 (210) 246297
 (151) 2005 06 03 (441) 2002 08 12

(732) MARFLEX-M.J.MAILLIS GROUP Spółka z o.o.,
Karczew, PL.
(540)



Kolory znaku: pomarańczowy, oliwkowy, granatowy
(531) 26.11, 26.13, 27.5, 29.1

(510), (511) **06** metalowe taśmy do owijania i pakowania, **07** maszyny do pakowania, **16** materiały do pakowania i owijania z papieru i z tworzyw sztucznych, włączając taśmy do pakowania z tworzyw sztucznych, **35** zarządzanie zakładami przemysłowymi, w szczególności zakładami produkującymi wszelkiego rodzaju taśmy do pakowania, w tym metalowe i z tworzyw sztucznych, zgrupowanie na rzecz osób trzecich wszelkiego rodzaju taśm i maszyn do pakowania pozwalające nabywcy wygodnie oglądać i kupować te towary, import i eksport wszelkiego rodzaju taśm i materiałów do pakowania, jak również maszyn do pakowania, badania w dziedzinie działalności gospodarczej i badania rynku, **37** budowa zakładów przemysłowych, w szczególności zakładów produkujących wszelkiego rodzaju taśmy do pakowania, metalowe i z tworzyw sztucznych, konserwacja i naprawy maszyn do pakowania, konsultacje dotyczące w/w, **39** dystrybucja materiałów do pakowania, taśm do pakowania i maszyn do pakowania, **42** prace badawczo-rozwojowe, projektowanie, pomoc techniczna oraz opracowywanie rozwiązań technicznych (know-how) w dziedzinie materiałów, taśm i maszyn do pakowania, konsultacje związane z w/w.

(111) **166072** (220) 2002 02 11 (210) 246298
(151) 2005 06 03 (441) 2002 08 12
(732) MARFLEX-M.J. MAILLIS GROUP Spółka z o.o.,
Karczew, PL.
(540)



(531) 10.3, 26.4, 27.5, 27.7

(510), (511) **06** metalowe taśmy do owijania i pakowania, **07** maszyny do pakowania, **16** materiały do pakowania i owijania z papieru i z tworzyw sztucznych, włączając taśmy do pakowania z tworzyw sztucznych, **35** zarządzanie zakładami przemysłowymi, w szczególności zakładami produkującymi wszelkiego rodzaju taśmy do pakowania, w tym metalowe i z tworzyw sztucznych, zgrupowanie na rzecz osób trzecich wszelkiego rodzaju taśm i maszyn do pakowania pozwalające nabywcy wygodnie oglądać i kupować te towary, import i eksport wszelkiego rodzaju taśm i materiałów do pakowania, jak również maszyn do pakowania, badania w dziedzinie działalności gospodarczej i badania rynku, **37** budowa zakładów przemysłowych, w szczególności zakładów produkujących wszelkiego rodzaju taśmy do pakowania, metalowe i z tworzyw sztucznych, konserwacja i naprawy maszyn do pakowania, konsultacje dotyczące w/w, **39** dystrybucja materiałów do pakowania, taśm do pakowania i maszyn do pakowania, **42** prace badawczo-rozwojowe, projektowanie, pomoc techniczna oraz opracowywanie rozwiązań technicznych (know-how) w dziedzinie materiałów, taśm i maszyn do pakowania, konsultacje związane z w/w.

(111) **166073** (220) 2002 02 19 (210) 246624
(151) 2005 07 14 (441) 2002 08 26
(732) HUN Spółka z o.o., Warszawa, PL.

(540)



Kolory znaku: złoty, biały

(531) 26.2, 27.5, 29.1

(510), (511) **20** wyroby z kości słoniowej, muszli, bursztynu, macicy perłowej, tworzyw sztucznych, **25** ubrania, apaszki, bielizna, krawaty, majtki, pończochy, skarpety, spodnie, kostiumy, koszule męskie, koszule, buty.

(111) **166074** (220) 2002 02 19 (210) 246625
(151) 2005 07 14 (441) 2002 08 26
(732) HUN Spółka z o.o., Warszawa, PL.
(540)



Kolory znaku: złoty, biały

(531) 27.5, 29.1

(510), (511) **20** wyroby z kości słoniowej, muszli, bursztynu, macicy perłowej, tworzyw sztucznych, **25** ubrania, apaszki, bielizna, krawaty, majtki, pończochy, skarpety, spodnie, kostiumy, koszule męskie, koszule, buty.

(111) **166075** (220) 2002 02 25 (210) 246917
(151) 2005 06 28 (441) 2002 08 26
(732) KANCELARIA BROKERSKA Ewa Kuczyńska,
Warszawa, PL.
(540)



Kolory znaku: żółto-beżowy, czarny, szary

(531) 2.9, 26.1, 26.3, 26.7, 26.11, 26.13, 29.1

(510), (511) **36** doradztwo w sprawach ubezpieczeniowych, usługi ubezpieczeniowe.

(111) **166076** (220) 2002 03 06 (210) 247290
(151) 2005 08 05 (441) 2002 09 09
(732) Przedsiębiorstwo Produkcyjno Handlowo-Uslugowe
„AMW” Elżbieta Nawrot, Pyrzowice, PL.
(540)



(531) 9.1, 27.5

(510), (511) **24** kołdry pokryte z dwóch stron tkaniną o powierzchni pętelkowej (frotte).

(111) **166077** (220) 2002 03 06 (210) 247291
(151) 2005 08 05 (441) 2002 09 09
(732) Przedsiębiorstwo Produkcyjno Handlowo-Uslugowe
„AMW” Elżbieta Nawrot, Pyrzowice, PL.

(540)



(531) 9.1, 27.5

(510), (511) **24** kołdry pokryte z jednej strony tkaniną o powierzchni pętelkowej (frotte) a z drugiej strony pokryciem gładkim.(111) **166078** (220) 2002 03 18 (210) 247872
(151) 2005 06 06 (441) 2002 09 23(732) Przedsiębiorstwo Produkcyjno-Handlowe „EMIX”
Stanisław Pacek, Rusinowo, PL.

(540) emix tornado

(510), (511) **30** kisiele w proszku, budynie w proszku.(111) **166079** (220) 2002 03 27 (210) 248318
(151) 2005 06 01 (441) 2002 10 07

(732) Inteligo Financial Services S.A., Warszawa, PL.

(540)



Kolory znaku: biały, granatowo-szary

(531) 27.5, 29.1

(510), (511) **36** usługi bankowe, **38** usługi w zakresie telekomunikacji.(111) **166080** (220) 2002 03 27 (210) 248319
(151) 2005 06 01 (441) 2002 10 07

(732) Inteligo Financial Services S.A., Warszawa, PL.

(540)



Kolory znaku: biały, granatowo-szary

(531) 27.5, 29.1

(510), (511) **36** usługi bankowe, **38** usługi w zakresie telekomunikacji.(111) **166081** (220) 2001 05 15 (210) 235534
(151) 2005 06 14

(732) HERBEĆ MARKETING Andrzej Herbeć, Reńska Wieś, PL.

(540)

HERBEĆ

(531) 27.5

(510), (511) **10** baseny do celów medycznych w tym dla położnictwa, urządzenia i aparatura do fizykoterapii, wanny specjalne do celów leczniczych, meble i wyposażenie do celów medycznych, **11** wyposażenie łazienek i pomieszczeń sanitarnych nie ujęte w innych klasach, wanny różnego typu, prysznice, kabiny i boksy kąpielowe, parawany nawannowe i prysznicowe, baseny kąpielowe w tym ogrodowe, urządzenia do oczyszczania wody, instalacje i urządzenia do wytwarzania prądów wodnych, aparaty grzewcze, wentylacyjne, wodociągowe, sanitarne, oraz części i osprzęt do wyżej wymienionych towarów, **35** usługi prowadzenia sklepu/hur-

towni towarów takich jak: konstrukcje budowlane, płytki wykładzinowe, meble do celów medycznych, wanny, prysznice, wibratory, kabiny, boksy, brodziki kąpielowe, wyposażenie łazienek i pomieszczeń sanitarnych osprzęt i urządzenia niezbędne do ich instalacji i eksploatacji, kojarzenie kontrahentów handlowych w zakresie obrotu wyżej wymienionymi towarami.

(111) **166082** (220) 2001 07 10 (210) 238022
(151) 2005 09 02

(732) HUNTER DOUGLAS INDUSTRIES B.V., Rotterdam, NL.

(540) SILHOUETTE

(510), (511) **20** pionowe zasłony weneckie, zasłony wertikalne, zasłony falowane, zasłony zwijane (niemetalowe i nie z materiałów tekstylnych) i wszystkie inne zasłony w tej klasie, zasłony drzwiowe i okienne oraz zasłony drzwiowe i okienne przeciw owadom (nie metalowe i nie z materiałów tekstylnych), części plastikowe, akcesoria, mocowania i zawieszania do zasłon, draperii, przesłon i zasłon przeciw insektom tak jak wymienione w klasie 20, **24** pionowe zasłony weneckie, zasłony wertikalne, zasłony zwijane, fałdowane i wszystkie inne zasłony w tej klasie, zasłony, draperie, tekstylne materiały (tkane i nietkane) naturalne i/lub syntetyczne do produkcji zasłon, draperii i przesłon.

(111) **166083** (220) 2001 11 23 (210) 243323
(151) 2005 06 06 (441) 2002 06 03

(732) Zakłady Przemysłu Spożywczego „OSTROWIN” Spółka z o.o., Ostrów Wlkp., PL.

(540)



Kolory znaku: biały, złoty, czerwony, bordowy, zielony

(531) 5.7, 25.1, 27.5, 29.1

(510), (511) **33** napoje alkoholowe, wina, nalewki alkoholowe.(111) **166084** (220) 2001 12 19 (210) 244481
(151) 2005 06 13 (441) 2002 07 01(732) „BORGIS” Spółka z ograniczoną odpowiedzialnością,
Warszawa, PL.

(540) BORGIS

(510), (511) **35** usługi w zakresie reklamy, dystrybucji materiałów reklamowych, próbek, druków, prospektów, broszur, prenumerata czasopism - dla osób trzecich, wynajmowanie miejsc na umieszczenie ogłoszeń lub reklam, składowanie i zabezpieczanie materiałów wydawniczych, **39** doręczanie paczek, dostarczanie towarów i przesyłek, dostarczanie towarów zamówionych korespondencyjnie, dystrybucja gazet, przesyłek, towarów, korespondencji, magazynowanie, informacja o składowaniu, organizowanie podróży, pakowanie produktów i towarów, kompletowanie i wysyłka materiałów wydawniczych na zamówienie dla osób trzecich, **40** drukowanie wzorów, wywoływanie filmów, wykonywanie odbitek fotograficznych, fotochemigrafia, introligatorstwo, laminowanie, apreturowanie papieru, obróbka papieru, grawerowanie, **41** usługi w zakresie edukacji, usługi w zakresie studia filmowego, publikowanie książek i tekstów innych niż teksty reklamowe, wypożyczanie książek, kursy korespondencyjne, montaż programów radiowych i telewizyjnych, nauczanie, organizowanie i prowadzenie konferencji, kongresów, pracowni specjalistycznych, seminariów, sympozjów, zjazdów, organizowanie zawodów sportowych i konkursów edukacyjnych lub rozrywkowych, planowanie przyjęć, usługi klubowe dla rozrywki lub nauczanie, rozrywka radiowa,

kluby ochrony zdrowia, użytkowanie obiektów sportowych, organizacja wystaw w celach kulturalnych i edukacyjnych.

(111) **166085** (220) 2002 01 04 (210) 244886
(151) 2005 07 25 (441) 2002 07 15
(732) Przedsiębiorstwo Produkcyjno Handlowo Usługowe
LUMAR Lucjan Walkowicz, Mariola Walkowicz, Byczyna, PL.
(540)



Kolory znaku: biały, czerwony
(531) 3.13, 26.2, 26.4, 27.5, 29.1

(510), (511) **30** batony lukrecyjne, biszkopty, słodycze ozdobne na choinki, ciasteczka, ciastka, ciasto na ciastka, ozdoby jadalne do ciastka, aromaty do ciastka, ciasto w proszku, ciasto z owocami, cukierki, czekolada, herbatniki, herbatniki petit-beurre, kakao, wyroby z kakao, karmelki, drażetki, krakersy, makaroniki jako wyroby cukiernicze, mięta do wyrobów cukierniczych, cukierki miętowe, pasta z migdałów, wyroby cukiernicze na bazie migdałów, miód, muesli, wyroby cukiernicze na bazie orzeszków arachidowych, pastylki cukiernicze, piernik, pomadki, pralinki, słodycze, słodziki naturalne, sól do celów spożywczych, suchary, wafle, płatki zbożowe, płatki kukurydziane, płatki owsiane, wyroby cukiernicze, chałka, polewa kakaowa, pomada, wyroby oblewane masą karmelkową, wyroby z mas tłustych, marcepan, wyroby z tłuszczu kakaowego, wyroby w czekoladzie, wyroby czekoladowane, cukierki czekoladowane o rdzeniu miękkim, cukierki czekoladowane o rdzeniu z karmelków nadziewanych, drażetki czekoladowane o rdzeniu miękkim, drażetki czekoladowane, herbatniki czekoladowane, pierniki czekoladowane i wafle czekoladowane.

(111) **166086** (220) 2002 03 05 (210) 247263
(151) 2005 06 06 (441) 2002 09 09
(732) „Pollena” Spółka z o.o., Warszawa, PL.
(540)



Kolory znaku: biały, czerwony, brązowy, żółty, czarny
(531) 3.7, 27.5, 29.1

(510), (511) **03** środki wybielające i inne substancje stosowane w praniu, środki czyszczące, polerujące i ścierające, mydła, środki perfumeryjne, olejki eteryczne, kosmetyki, płyny do pielęgnacji włosów, środki do czyszczenia zębów, **05** produkty weterynaryjne i sanitarne, środki odkażające, środki do niszczenia robactwa, środki grzybobójcze, środki chwastobójcze.

(111) **166087** (220) 2002 03 20 (210) 248034
(151) 2005 06 14 (441) 2002 09 23
(732) SCHELL & KAMPETER, INC., Meta, US.
(540)



(531) 1.1, 26.4, 27.5

(510), (511) **31** żywność (karma) dla małych zwierząt domowych, żywność (karma) dla kotów i psów.

(111) **166088** (220) 2002 03 20 (210) 248038
(151) 2005 06 14 (441) 2002 09 23
(732) SCHELL & KAMPETER, INC., Meta, US.
(540) NUTRAGOLD
(510), (511) **31** żywność (karma) dla małych zwierząt domowych, żywność (karma) dla kotów i psów.

(111) **166089** (220) 2002 07 12 (210) 252782
(151) 2005 07 21 (441) 2003 01 13
(732) Firma „FACTOR” Olga Witczak, Radomsko, PL.
(540)



Kolory znaku: żółty, ciemnoniebieski

(531) 26.4, 26.11, 27.5, 29.1

(510), (511) **35** badanie rynku, komputerowe zarządzanie plikami, analiza kosztów, **36** agencja kredytowa i ściągania wierzytelności, doradztwo w sprawach ubezpieczeniowych, informacja o ubezpieczeniach, inwestycje kapitałowe, kredytowanie, kredyty ratalne, lokaty kapitału, pośrednictwo ubezpieczeniowe i majątkowe, pożyczki, transakcje finansowe ubezpieczenia, usługi ubezpieczeniowe i powiernicze, **42** tworzenie i utrzymywanie stron internetowych na rzecz osób trzecich, administrowanie stronami komputerowymi sieciowymi.

(111) **166090** (220) 2004 05 14 (210) 280735
(151) 2005 08 29 (441) 2004 08 23
(732) RABEN LOGISTICS Spółka z o.o., Gądky, PL.
(540)



(531) 27.5.1

(510), (511) **35** agencje importowo-eksportowe, **36** agencje celne, ubezpieczenia transportowe, usługi finansowe, usługi rozrachunkowe, **39** usługi transportowe samochodowe, zwłaszcza pojazdami - chłodniami, dystrybucja towarów, usługi magazynowe.

(111) **166091** (220) 2002 03 20 (210) 248039
(151) 2005 06 14 (441) 2002 09 23
(732) SCHELL & KAMPETER, INC., Meta, US.
(540)



(531) 27.5

(510), (511) **31** żywność (karma) dla małych zwierząt domowych, żywność (karma) dla kotów i psów.

(111) **166092** (220) 2002 04 05 (210) 248769
(151) 2005 08 05 (441) 2002 10 07
(732) Innowacyjno Wdrożeniowe Laboratorium Farmaceutyczne „Labofarm” Tadeusz Pawełek, Starogard Gdański, PL.
(540) QUECOR
(510), (511) **05** preparaty farmaceutyczne.

(111) **166093** (220) 2002 05 22 (210) 248878
 (151) 2005 05 30 (441) 2002 12 02
 (732) ELTCRAC Sp.J. Mirosław Gabzdyl, Marek Miękina,
 Kraków, PL.
 (540)



Kolory znaku: szary, czerwony, biały
 (531) 27.5, 29.1

(510), (511) **06** okucia dla budownictwa, okucia drzwi (metalowe), okucia drzwiowe, okucia metalowe, przewody elektryczne metalowe, przewody giętkie metalowe, przewody instalacyjne rozgałęźne metalowe, drut miedziany nie izolowany, zaciski do kabli metalowe, zamki inne niż elektryczne metalowe, zamknięcia drzwiowe (nie elektryczne), zatrzaski drzwiowe metalowe, **09** akumulatory, obudowy akumulatorów, akumulatory elektryczne, urządzenia do ładowania akumulatorów, sygnalizatory akustyczne, alarmy elektryczne, urządzenia alarmowe, alarmy antywłamaniowe, alarmy dźwiękowe, alarmy pożarowe, amperomierze, anteny, baterie elektryczne, bezpieczniki, bramki, bramki na parkingach odblokowane monetą lub żetonem, cewki elektryczne, czytniki optyczne, nosniki magnetyczne, obwody drukowane, obwody scalone, urządzenia do otwierania drzwi elektrycznych, dyski magnetyczne, dzwonki (urządzenia ostrzegające), dzwonki alarmowe elektryczne, dzwonki do drzwi elektryczne, dzwonki sygnalizacyjne, instalacje elektryczne, transformatory elektryczne, przewody elektryczne, złącza elektryczne, złącza do przewodów elektrycznych, głośniki, gwizdki alarmowe ostrzegawcze, aparatura do przetwarzania informacji, kable elektryczne, karty magnetyczne, karty magnetyczne identyfikacyjne, czytniki kodów kreskowych, komputery, klawiatury do komputerów, drukarki, monitory do komputerów, kondensatory elektryczne, nadajniki telekomunikacyjne, odbiorniki radiowe i telewizyjne, ogniwa elektryczne, oporniki elektryczne, przełączniki elektryczne, puszkki elektryczne, taśmy do rejestracji dźwięku, taśmy magnetyczne, taśmy wideo, przewody telefoniczne, aparaty telefoniczne, teleskopy, telekopiarki, transformatory, instalacje elektryczne antywłamaniowe, wtyczki, gniazda elektryczne, wyłączniki elektryczne, wzmacniacze, zamki elektryczne, złącza do przewodów elektrycznych.

(111) **166094** (220) 2002 04 30 (210) 249942
 (151) 2005 08 05 (441) 2002 11 04
 (732) EURO-CYNK GDYNIA Spółka z o.o., Gdynia, PL.
 (540)



Kolory znaku: biały, zielony, szary
 (531) 18.3, 26.4, 27.5, 29.1

(510), (511) **06** konstrukcje metalowe, materiały konstrukcyjne metalowe, materiały metalowe odpadowe, pojemniki metalowe, pojemniki do pakowania metalowe, pojemniki do ciekłego paliwa [metalowe], pojemniki do przechowywania kwasów metalowe, pojemniki do sprężonego gazu lub skroplonego powietrza metalowe, pojemniki pływające metalowe, cysterny, zbiorniki metalowe, pokrycia dachów [metalowe], **12** statki, łodzie, **37** usługi w zakresie budowy, naprawy i konserwacji jednostek pływających, czyszczenia budynków od wewnątrz, czyszczenia budynków od zewnątrz, budownictwa, wynajmu sprzętu budowlanego, usług dekarских,

40 usługi w zakresie obróbki metali, powlekania metali, czyszczenia metali, niszczenia, spalania odpadków, wytwarzania energii cieplnej, unieszkodliwiania odpadów [przetwarzania], niszczenia odpadów, recyklingu odpadków i odpadów, sortowania odpadów i surowców wtórnych [przetwarzanie], palenia śmieci, uzdatniania wody.

(111) **166095** (220) 2002 04 30 (210) 249944
 (151) 2005 06 28 (441) 2002 11 04
 (732) WOJEWÓDZKA PRZYCHODNIA ONKOLOGICZNA
 Samodzielny Publiczny ZOZ, Gdańsk, PL.
 (540)



Kolory znaku: różowy, biały, żółty
 (531) 5.5, 26.4, 29.1

(510), (511) **41** usługi w zakresie edukacji, kształcenia praktycznego (pokazy), organizowania i prowadzenia konferencji, kongresów, pracowni specjalistycznych, seminariów, sympozjów, zjazdów, publikowanie tekstów innych niż reklamowe, **42** usługi w zakresie badań w dziedzinie medycyny, **44** usługi w zakresie kliniki medycznej, medycznej opieki pielęgniarstwa, pomocy medycznej, szpitali, opieki zdrowotnej.

(111) **166096** (220) 2002 05 22 (210) 250698
 (151) 2005 06 28 (441) 2002 12 02
 (732) HUMAN QAPITALS Spółka z o.o., Warszawa, PL.
 (540)



Kolory znaku: czarny, czerwony
 (531) 27.1, 27.5, 29.1

(510), (511) **35** doradztwo w zakresie zarządzania personelem, zarządzanie zbiorami informatycznymi, reklamy prasowe, **41** poradnictwo zawodowe, publikowanie tekstów innych niż reklamowe.

(111) **166097** (220) 2002 05 27 (210) 250895
 (151) 2005 08 25 (441) 2002 12 02
 (732) COLUMBIA SPORTSWEAR COMPANY, Portland, US.
 (540) CONVERT

(510), (511) **18** skóra oraz imitacje skóry, parasole, parasole przeciwsłoneczne, sportowe i podręczne torby, torby podróżne, plecaki, torby do noszenia niemowląt, torby do szkoły, torby do noszenia na pasku, torby do noszenia w rękę, torby plażowe, walizki (pokrowce) na garnitury, kosmetyczki (puste), saszetki na klucze, oprawki na paszporty zawarte w tej klasie, torby na ubrania, portfele, portmonetki, aktówki, **25** odzież, odzież spodnia (bielizna), obuwie, nakrycia głowy, paski, rękawiczki, szaliki.

(111) **166098** (220) 2002 05 29 (210) 250980
 (151) 2005 07 20 (441) 2002 12 02
 (732) „PROIMPEX” Bogusław Jan Marek, Rzeszów, PL.
 (540)



(531) 27.5

(510), (511) **35** usługi w zakresie handlu detalicznego i hurtowego zegarkami, **36** usługi w zakresie wyceny biżuterii, **37** usługi w zakresie napraw i konserwacji zegarków, **39** dostarczanie zegarków.

(111) **166099** (220) 2002 06 10 (210) 251361
 (151) 2005 08 11 (441) 2002 12 16
 (732) Przedsiębiorstwo Produkcyjno-Usługowo-Handlowe
 „ELAMED” Elżbieta Cholewa, Katowice, PL.
 (540)



(531) 26.4, 27.5
 (510), (511) **16** biuletyny informacyjne, katalogi, periodyki.

(111) **166100** (220) 2002 06 27 (210) 252084
 (151) 2005 08 02 (441) 2002 12 30
 (732) „INSTANTINA” Spółka z o.o., Żory, PL.
 (540) EKSPERCI KAWOWI
 (510), (511) **30** kawa, namiastki kawy, napoje na bazie kawy.

(111) **166101** (220) 1997 01 16 (210) 168699
 (151) 2005 08 30
 (732) Znamiorska-Walkowiak Alina Bioflor-Walkowiak
 Wytwórnia Nawozów, Skórzewo, PL.
 (540) BIOFLOR
 (510), (511) **01** nawozy, **05** środki owadobójcze, środki chwastobójcze, środki grzybobójcze.

(111) **166102** (220) 1997 01 16 (210) 168700
 (151) 2005 08 24
 (732) Znamiorska-Walkowiak Alina Bioflor-Walkowiak
 Wytwórnia Nawozów, Skórzewo, PL.
 (540)



(531) 5.3, 27.5
 (510), (511) **01** nawozy, **05** środki owadobójcze, środki chwastobójcze, środki grzybobójcze.

(111) **166103** (220) 2000 08 02 (210) 222170
 (151) 2005 07 06
 (732) KLINIKA ffx Grażyna Maria Nowak, Warszawa, PL.
 (540) KLINIKA ffx
 (510), (511) **41** nauczanie i rozrywki, **42** prowadzenie laboratoriów chemicznych i bakteriologicznych, **44** prowadzenie serwisu medycznego a w szczególności: prowadzenie niepublicznych zakładów opieki zdrowotnej, organizowanie pomocy domowej.

(111) **166104** (220) 2000 10 17 (210) 225708
 (151) 2005 07 15
 (732) Producent Systemów Informatycznych „RADCOMP” SA,
 Wrocław, PL.
 (540) orybazjusz
 (510), (511) **09** komputery, klawiatury komputerowe, monitory, płyty montażowe do komputerów, urządzenia do przetwarzania danych, dyski, dyskietki optyczne, magnetyczne, kompaktowe, dyski elastyczne, czytniki, procesory tekstów, drukarki do komputerów, oprogramowanie komputerowe, interfejsy, skanery, sterowniki stosowane w informatyce, części do komputerów i urządzenia peryferyjne, **35** usługi marketingowe z zakresu informatyki, pośrednictwo kupna, sprzedaży sprzętu komputerowego, **36** usługi finansowe, leasing, sprzedaż ratalna, doradztwo finansowe, podatki, analizy finansowe projektów inwestycyjnych, **37** instalowanie sieci komputerowych i urządzeń komputerowych transmisji danych, instalowanie obiektowe systemów automatyki przemysłowej,

instalacja systemów okablowania strukturalnego, wykonawstwo instalacji światłowodowych, sieci elektrycznych, telefonicznych, kanalizacji kablowej, sieci napowietrznych, central telefonicznych, usługi serwisowe sprzętu komputerowego, **41** usługi w zakresie organizowania i prowadzenia szkoleń, kursów, seminariów, konferencji, pracowni specjalistycznych z zakresu informatyki i obsługi sprzętu komputerowego, publikowanie książek i innych tekstów niż reklamowe dotyczących informatyki, **42** usługi w zakresie projektowania, budowy, nadzoru technicznego łącz Internet, sieci rozległych WAN i lokalnych LAN, opracowywanie i wdrażanie polityki bezpieczeństwa w systemach komputerowych, realizacja rozwiązań technologicznych związanych z publicznymi sieciami komputerowymi, projektowanie i opracowywanie stron WWW, usługi serwisowe oprogramowania.

(111) **166105** (220) 2000 11 23 (210) 227759
 (151) 2005 08 01
 (732) „POLIFARB CIESZYN-WROCŁAW” Spółka Akcyjna,
 Wrocław, PL.
 (540) navigator
 (510), (511) **01** żywice syntetyczne, **02** farby, lakiery, emalie, powłoki, bejce, koloranty, **17** materiały do uszczelniania, **19** materiały budowlane.

(111) **166106** (220) 2001 04 03 (210) 233857
 (151) 2005 07 21
 (732) „ESPERANZA” Spółka z o.o., Pruszków, PL.
 (540) ESPERANZA
 (510), (511) **09** płyty CD, płyty DVD, **16** segregatory, koperty, koszulki do segregatorów na CD, **20** etui na płyty CD, pudełka na CD, **35** prowadzenie punktów sprzedaży detalicznej i hurtowej oferujących do sprzedaży: płyty CD, segregatory, koperty, koszulki do segregatorów na CD, etui na płyty CD, pudełka na CD.

(111) **166107** (220) 2001 06 13 (210) 236890
 (151) 2005 08 05
 (732) Bielawska Wykończalnia „BIELTEX” Spółka z o.o.,
 Bielawa, PL.
 (540)



Kolory znaku: pomarańczowy, granatowy, niebieski
 (531) 26.1, 26.11, 26.13, 27.5, 29.1
 (510), (511) **24** tkaniny bawełniane i bawełnopodobne, bielizna pościelowa, obrusy, zasłony.

(111) **166108** (220) 2001 06 15 (210) 237003
 (151) 2005 07 06
 (732) „AKWA-TERMA” Przedsiębiorstwo Handlowo-Usługowe
 Andrzej Lichota, Wiesław Żądło, Wrocław, PL.
 (540)



Kolory znaku: niebieski, biały, czerwony
 (531) 25.5, 27.5, 29.1
 (510), (511) **35** prowadzenie hurtowni i/lub sklepów z urządzeniami, armaturą przemysłową i gazową, osprzętem, częściami za-

miennymi, oraz materiałami instalacyjnymi, dla branż: ciepłowniczey, gazowej, wodno-kanalizacyjnej, klimatyzacji i wentylacji, promocja sprzedaży dla osób trzecich, pośrednictwo handlowe.

(111) **166109** (220) 2001 06 29 (210) 237594
 (151) 2005 08 04
 (732) „ADMAR” Spółka Jawna Izabela Hampel, Piotr Hampel, Racibórz, PL.
 (540)



Kolory znaku: niebieski, biały
 (531) 18.1, 27.5, 29.1

(510), (511) **12** pojazdy, silniki do pojazdów, części składowe do silników i pojazdów, **35** prowadzenie interesów osób trzecich, reklamowanie, pośredniczenie w zawieraniu transakcji handlowych, obrót fakturowy i tranzytowy bez kontaktu z towarem, prowadzenie przedsiębiorstw handlowych podmiotów zagranicznych w kraju, prowadzenie hurtowni-sklepów z następującymi towarami: świece zapłonowe do silników, spoiwa, środki do czyszczenia, polerowania, odtłuszczania i ścierania, mydła, produkty perfumeryjne, olejki eteryczne, kosmetyki, dezodoranty, środki do pielęgnacji pojazdów, środki do czyszczenia pojazdów, pasty, materiały oświetleniowe, wkłady do filtrów, paliwa, oleje techniczne, smary, materiały pędne, gazy w postaci stałej, płynnej i lotnej, dyspergantolejów, oleje i cieczy hydrauliczne, przekładniowe, chemiczne dodatki do paliw, smarów, preparaty zapobiegające zamarzaniu i służące do odladzania, cieczy chłodzące, hartownicze, przenoszące ciepło, płyny hamulcowe, sprzęgłowe i do amortyzatorów, woda destylowana, roztwory przeciwpniące, materiały i środki filtracyjne, katalizatory, preparaty wulkanizacyjne, chemikalia zapobiegające matowieniu szyb, odczynniki chemiczne, dodatki detergentowe do benzyny i innych paliw, szampony, produkty farmaceutyczne i higieniczne, plastry, apteczki pierwszej pomocy, środki dezynfekcyjne, narzędzia ręczne i przyrządy ręczne z napędem elektrycznym, hydraulicznym, mechanicznym i pneumatycznym, aparaty i urządzenia do rejestracji i odtwarzania obrazu i dźwięku, taśmy video, dyski kompaktowe, gaśnice, kable, torebki, artykuły biurowe, papier, dzienniki, czasopisma, książki, fotografie, programy komputerowe, nieelektryczne narzędzia kuchenne, szczotki, sprzęt do czyszczenia, wyroby ze szkła, przybory toaletowe, pojemniki dla gospodarstwa domowego, wycieraczki, dywaniki, zapalniczki, części składowe do pojazdów, pojazdy, silniki do pojazdów, przyczepy, siedzenia i pokrycia siedzeń, szyby, wycieraczki, lusterka, zegary, ogniwa, skóra, imitacje skóry, oraz towary z tych materiałów, **37** stacje obsługi pojazdów - usługi zabezpieczenia przeciwrzdzewnego, asfaltowanie, konserwacja, smarowanie i naprawy samochodów, pojazdów i przyczep, usługi myjni samochodowych, mycie i czyszczenie pojazdów i przyczep, mycie pojazdów mechanicznych, polerowanie pojazdów, usługi w zakresie montażu opon, usługi w zakresie dozowania olejów paliw, smarów gazów i farb, naprawa pojazdów i ich części.

(111) **166110** (220) 2001 09 03 (210) 240340
 (151) 2005 07 13 (441) 2002 03 11
 (732) M.W.W. Spółka z o.o., Warszawa, PL.
 (540)



Kolory znaku: czerwony, niebieski, czarny, biały
 (531) 14.3, 26.5, 27.5, 29.1

(510), (511) **06** armatura metalowa do przewodów wodociagowych, przewody metalowe do centralnego ogrzewania, złączki

metalowe do przewodów hydraulicznych, nakrętki metalowe, przewody metalowe do instalacji wodociagowych, klimatyzacyjnych i wentylacyjnych, zawory metalowe do przewodów rurowych, zaciski metalowe do przewodów rurowych, złączki metalowe do przewodów rurowych, pierścienie metalowe sprężyste, pierścienie metalowe osadczce, opaski metalowe zaciskowe, podkładki metalowe, podkładki metalowe sprężyste, tulejki metalowe sprężyste, niple metalowe, obejmy metalowe wysokociśnieniowe, śruby metalowe, blachowkręty metalowe, zawiesia metalowe, kołki metalowe, kłamy metalowe, sprężyny metalowe, szekle metalowe, kausze metalowe, **08** piły tarczowe, **11** łączniki elastyczne do instalacji wodnych, grzewczych, ciśnieniowych, chłodniczych i klimatyzacyjnych, zawory kulowe, **35** prowadzenie hurtowni i sklepów w zakresie sprzedaży armatury do instalacji sanitarnych, gazowych, wentylacyjnych i klimatyzacyjnych, przewodów, złączek, pierścieni, podkładek, opasek zaciskowych, obejm, zaworów, tulejek, nypli, łączników elastycznych.

(111) **166111** (220) 2001 09 03 (210) 240341
 (151) 2005 07 28 (441) 2002 03 11
 (732) „M.W.W.” Spółka z o.o., Warszawa, PL.
 (540)



Kolory znaku: niebieski, biały, czerwony, szary
 (531) 26.5, 27.5, 29.1

(510), (511) **06** armatura metalowa do przewodów wodociagowych, przewody metalowe do centralnego ogrzewania, złączki metalowe do przewodów hydraulicznych, nakrętki metalowe, przewody metalowe do instalacji wodociagowych, klimatyzacyjnych i wentylacyjnych, zawory metalowe do przewodów rurowych, zaciski metalowe do przewodów rurowych, złączki metalowe do przewodów rurowych, pierścienie metalowe sprężyste, opaski metalowe zaciskowe, podkładki metalowe, podkładki metalowe sprężyste, tulejki metalowe sprężyste, niple metalowe, obejmy metalowe wysokociśnieniowe, **11** łączniki elastyczne do instalacji wodnych, grzewczych, ciśnieniowych, chłodniczych i klimatyzacyjnych, zawory kulowe, **35** prowadzenie hurtowni i sklepów w zakresie sprzedaży armatury do instalacji sanitarnych, gazowych, wentylacyjnych i klimatyzacyjnych, przewodów, złączek, pierścieni, podkładek, opasek zaciskowych, obejm, zaworów, tulejek, nypli, łączników elastycznych.

(111) **166112** (220) 2001 10 22 (210) 241970
 (151) 2005 07 11 (441) 2002 05 06
 (732) Zakłady Przemysłu Spirytusowego „Polmos”, Sieradz, PL.
 (540) Czerwone korale
 (510), (511) **32** piwo, wody mineralne i gazowane oraz inne napoje bezalkoholowe, syropy i inne preparaty do przygotowania napojów, napoje owocowe i soki owocowe, **33** wyroby alkoholowe.

(111) **166113** (220) 2001 10 22 (210) 241989
 (151) 2005 08 09 (441) 2002 05 06
 (732) „MARIBO” Spółka z o.o., Bydgoszcz, PL.
 (540)



Kolory znaku: niebieski, biały
 (531) 26.4, 26.11, 27.5, 29.1

(510), (511) **02** farby, lakiery, środki antykorozyjne, **06** kontenery metalowe, wyroby ślusarskie, komory malarskie metalowe, **07** prasy do odpadów.

(111) **166114** (220) 2001 11 21 (210) 243180
(151) 2005 06 06 (441) 2002 06 03
(732) PRINT SYSTEMS Spółka z o.o., Grabów n/Prosną, PL.
(540)



Kolory znaku: jasno granatowy

(531) 26.3, 27.5, 29.1

(510), (511) **07** matryce drukarskie, polimerowe, płyty matrycowe dla poligrafii.

(111) **166115** (220) 2001 11 28 (210) 243493
(151) 2005 07 07 (441) 2002 06 03
(732) WROZAMET SA, Wrocław, PL.
(540)



Kolory znaku: biały, czarny, czerwony

(531) 2.9, 26.4, 26.13, 29.1

(510), (511) **07** pralki, pralko-suszarki, suszarki, zmywarki do naczyń, odkurzacze, **09** żelazka elektryczne, **11** chłodziarki domowe i zamrażarki, kuchnie i kuchenki gazowe, kuchnie gazowo elektryczne, kuchnie elektryczno-gazowe, kuchnie elektryczne, opiekacze gazowe, opiekacze elektryczne, kuchenki mikrofalowe, grzejniki gazowe i elektryczne, okapy, gazowe i elektryczne podgrzewacze wody, bojler, elektryczne ekspresy do kawy, elektryczne suszarki do włosów, zapalniczki elektryczne do kuchni i piecyków, **21** tace, rondle, patelnie, naczynia do gotowania, nieelektryczne ekspresy do kawy, zestawy do kawy i herbaty, zestawy garnków i patelni, wyroby ze szkła, serwisy stołowe, przybory i narzędzia kuchenne do użytku domowego i nie z metali szlachetnych, **37** usługi w zakresie serwisu gwarancyjnego i pogwarancyjnego dotyczące wyżej wymienionych towarów.

(111) **166116** (220) 2001 12 17 (210) 244398
(151) 2005 08 30 (441) 2002 07 01
(732) COLGATE-PALMOLIVE COMPANY, New York, US.
(540) DURAPHAT

(510), (511) **03** środki wybielające i inne substancje stosowane w praniu, środki czyszczące, polerujące i ścierające, mydła, środki perfumeryjne, olejki eteryczne, kosmetyki, płyny do pielęgnacji włosów, środki do czyszczenia zębów, pasty do zębów, lakiery dentystyczne z fluorkiem oraz płyny do pielęgnacji i płukania jamy ustnej, pasty do zębów do celów medycznych, **05** produkty farmaceutyczne, weterynaryjne i sanitarne, substancje dietetyczne do celów leczniczych, żywność dla niemowląt, plastry, materiały opatrunkowe, materiały do plombowania zębów, woski dentystyczne, środki odkażające, środki do zwalczania robactwa, fungicydy, herbicydy, lakiery dentystyczne z fluorkiem do celów medycznych oraz płyny do pielęgnacji i płukania jamy ustnej do celów medycznych.

(111) **166117** (220) 2002 02 07 (210) 246186
(151) 2005 08 30 (441) 2002 08 12
(732) The Procter & Gamble Company, Cincinnati, US.

(540)



(531) 2.9, 5.5, 26.11, 26.13, 27.5

(510), (511) **16** jednorazowe maty absorbujące dla niemowląt z papieru i/lub celulozy, **24** jednorazowe maty absorbujące dla niemowląt z materiałów tekstylnych, **27** maty dla niemowląt niewykonane z papieru i/lub celulozy i/lub materiałów tekstylnych.

(111) **166118** (220) 2002 02 15 (210) 246490
(151) 2005 06 29 (441) 2002 08 26
(732) „RK Niedziałek” Spółka Jawna Niedziałek Krzysztof, Niedziałek Robert, Lublin, PL.
(540)



(531) 26.4, 27.5

(510), (511) **07** aparaty do wulkanizacji, chłodnice, cylindry i głowice cylindry do silników, czopy, filtry jako części maszyn lub silników, gaźniki, cylindrów do silników, instalacje do mycia pojazdów, iskrowniki zapłonowe, konwektory katalityczne, konwektory do silników spalinowych, korbowody do maszyn, motorów lub silników, łożyska kulkowe jako części maszyn lub silników, paski klinowe do silników, pierścienie tłokowe, podnośniki samochodowe, rury wydechowe do silników, świece zapłonowe do silników spalinowych, świece do silników Diesla, tłoki, tłumiki do silników, zawory jako części maszyn lub silników odkurzacze samochodowe, **09** akumulatory elektryczne do pojazdów, anteny, aparatura do wyważania, baterie elektryczne, bezpieczniki elektryczne, dzwonki sygnalizacyjne, gaśnice, głośniki, gniazda wtykowe, instalacje elektryczne zapobiegające kradzieżom, kable elektryczne, kable rozruchowe do silników, kondensatory elektryczne, kondensatory optyczne, magnesy, radia samochodowe, odtwarzacze płyt kompaktowych samochodowych, ogniwa elektryczne, fotoelektryczne, galwaniczne, omometry, oporniki elektryczne, prędkościomierze do pojazdów, prostowniki prądu, przekładniki elektryczne, regulatory napięcia do pojazdów, taksometry, taśmy magnetyczne, telefony komórkowe instalowane w samochodach, termostaty do pojazdów, tuleje łącznikowe do kabli, urządzenia do ładowania akumulatorów, wzmacniacze, zaciski przewodów elektrycznych, zamki elektryczne, zamki drzwiowe elektryczne, złącza do przewodów elektrycznych, złączki, alarmy, **12** pojazdy mechaniczne, części i akcesoria do nich, amortyzatory, antywłamaniowe urządzenia do pojazdów, błotniki, fartuchy błotników, bagażniki, dachy opuszczane, dętki do opon, drążki skrętne, drzwi, hamulce, klocki hamulcowe, krzeselka dla dzieci, lusterka wsteczne, łańcuchy przeciwpoślizgowe, rozrządu, nadwozia samochodowe, obręcze kół pojazdów, okładziny szczepek hamulcowych, opony do pojazdów i samochodów, opony bezdętkowe, piasty kół pojazdów, siedzenia, podwozia, pokrowce na pojazdy, na siedzenia, pompy powietrza, pompywodne, przyczepy do pojazdów, resory amortyzujące, rolety do samochodów, samochody, silniki do pojazdów lądowych, szczepek hamulcowe do pojazdów, sprzęgła, szyby, tapicerka, wentyle do opon, wycieraczki do szyb, zawieszania w pojazdach, zderzaki, złącza do przyczep do pojazdów, motocykle, motorowery, części i akcesoria do nich, **36** wynajmowanie mieszkań, pomieszczeń biurowych, mieszkalnych, produkcyjnych, **37** obsługa i naprawa samochodów, stacje naprawy samochodów, bieżnikowanie opon, usługi blacharskie, czyszczenia i mycia pojazdów, malowania samochodów, usługi instalowania i naprawy urządzeń klimatyzacyjnych oraz naprawy instalacji ogrzewania w obchodach, instalowanie i naprawa w samochodach instalacji elektrycznej, autoalarmów, radioodbiorników, smarowanie pojazdów, po-

moc drogowa (naprawy), regeneracja silników samochodowych, wulkanizacja i naprawa opon, zabezpieczenia samochodów przed kradzieżą, zabezpieczanie pojazdów przed korozją, 39 wynajmowanie samochodów i przyczep, garaży, miejsc parkingowych, magazynów, powierzchni na salony samochodowe, usługi holowania samochodów, konfekcjonowanie i magazynowanie części samochodowych, usługi transportowe w zakresie przewozu osób i rzeczy, usługi spedycyjne.

(111) 166119 (220) 2002 03 11 (210) 247547
 (151) 2005 08 04 (441) 2002 09 23
 (732) Zakład Mięсны „SMAK-EKO” Spółka z o.o., Górnó, PL.
 (540)

Poznaj
Smak
 naszych
 wyrobów

Kolory znaku: czarny, czerwony

(531) 27.5, 29.1

(510), (511) 29 bekon, konserwy, mięso, ryby, sery, szynka, tłuszcze jadalne, wędliny, 35 usługi w zakresie: badania rynku, informacji handlowej, marketingu, 39 prowadzenia agencji importowo-eksportowej, reklamy, 43 usługi w zakresie: dostarczania towarów, magazynowania towarów, pakowania produktów, transportu samochodowego, wynajmu samochodów i magazynów.

(111) 166120 (220) 2002 03 27 (210) 248345
 (151) 2005 07 04 (441) 2002 10 07
 (732) „MULTICONCEPT” Spółka z ograniczoną odpowiedzialnością, Warszawa, PL.
 (540)

CUBE
 CAFE

Kolory znaku: biały, ciemnobrązowy

(531) 27.5, 29.1

(510), (511) 30 kawa, napoje kawowe, 43 kawiarnie, bary z kawą, restauracja.

(111) 166121 (220) 2002 03 28 (210) 248370
 (151) 2005 07 04 (441) 2002 10 07
 (732) Fundacja Rozwoju Kardiologii, Zabrze, PL.
 (540) ROBIN HEART

(510), (511) 10 urządzenia, aparaty i instrumenty medyczne, urządzenia, aparaty i instrumenty chirurgiczne, roboty chirurgiczne.

(111) 166122 (220) 2002 03 28 (210) 248371
 (151) 2005 07 04 (441) 2002 10 07
 (732) Fundacja Rozwoju Kardiologii, Zabrze, PL.
 (540)

Rob In Heart

(531) 27.5

(510), (511) 10 urządzenia, aparaty i instrumenty medyczne, urządzenia, aparaty i instrumenty chirurgiczne, roboty chirurgiczne.

(111) 166123 (220) 2002 03 28 (210) 248408
 (151) 2005 07 14 (441) 2002 10 07

(732) LAND SERWIS Kowal Piotr, Raciborsko, PL.
 (540)



Kolory znaku: żółty, czarny

(531) 26.1, 27.5, 29.1

(510), (511) 12 samochody ciężarowe, części zamienne do pojazdów i samochodów, akcesoria motoryzacyjne, dętki do opon, drzwi do pojazdów, karoserie samochodowe, motocykle, motorowery, rowery, bagażniki dachowe do samochodów, nadwozia samochodowe, ogumienie do kół pojazdów, opony, łańcuchy przeciwślizgowe, środki antypoślizgowe do opon samochodowych, podwozia samochodów i pojazdów, alarmy antywłamaniowe do pojazdów, obręcze do kół pojazdów, pokrowce na pojazdy, pokrowce na siedzenia pojazdów, przyczepy do pojazdów i samochodów, przyczepy mieszkalne do samochodów, resory amortyzujące samochodowe, silniki do pojazdów, samochody osobowe, szyby do pojazdów, tapicerka do pojazdów, skrzynie biegów do pojazdów, łodzie motorowe, pojazdy mechaniczne, traktory, wózki transportowe, wózki golfowe, wózki na zakupy, wózki inwalidzkie, zderzaki do pojazdów, złącza do przyczep do pojazdów, 35 zgrupowanie na rzecz osób trzecich różnych towarów pozwalających nabywcy wygodnie je oglądać kupować w sklepie z samochodami osobowymi, ciężarowymi i pojazdami lądowymi oraz z częściami i akcesoriami motoryzacyjnymi, 37 usługi antykorozyjnego zabezpieczenia pojazdów, bieżnikowanie opon, wulkanizacja opon, usługi pomocy i naprawy w przypadku awarii pojazdów, blacharstwo samochodowe, czyszczenie samochodów, mycie pojazdów i samochodów, informacja o naprawach samochodowych, instalowanie oraz naprawa urządzeń klimatyzacyjnych w samochodach, obsługa serwisowa i naprawa samochodów oraz pojazdów, obsługa i naprawa gwarancyjna samochodów i pojazdów, polerowanie pojazdów, regeneracja silników samochodowych, usługi pomocy drogowej, prowadzenie stacji obsługi samochodów, zabezpieczanie pojazdów przed korozją, smarowanie pojazdów, budowa i naprawa samochodów bez obróbki materiałów, usługi w zakresie mechaniki, elektrotechniki pojazdowej.

(111) 166124 (220) 2002 04 10 (210) 248974
 (151) 2005 07 04 (441) 2002 10 21
 (732) Zakład Produkcyjno-Handlowy „PIWI” Piotr Winiarski, Kraków, PL.
 (540)

PIWI

Kolory znaku: niebieski, biały

(531) 27.5, 29.1

(510), (511) 07 koparki, koparki rowów, kosiarki, maszyny rolnicze, mieszalniki, młoty, napędy hydrauliczne do maszyn i silników, narzędzia ręczne sterowane mechanicznie, ostrza do kosiarrek, pompy, prasy do odpadków, przecinarki, silniki inne niż do pojazdów lądowych, sprzężarki, strugarki, szlifierki, urządzenia do ubijania, urządzenia do wibrowania, walce drogowe, wiertarki, windy, piły, tarcze szlifierskie, 08 narzędzia ręczne sterowane ręcznie, wiertła, piły, 37 wypożyczanie sprzętu budowlanego, instalacja, konserwacja i naprawy maszyn, usługi budowlane.

(111) 166125 (220) 2002 04 10 (210) 248980
 (151) 2005 07 06 (441) 2002 10 21
 (732) „OFENSYWA” Anna Skuza, Bytom, PL.

(540)



(531) 27.5

(510), (511) 25 odzież.

(111) **166126** (220) 2002 04 15 (210) 249200
 (151) 2005 06 23 (441) 2002 10 21
 (732) MARBET Spółka z o.o., Bielsko-Biała, PL.

(540) AKUSTYR

(510), (511) 17 izolacja akustyczna w postaci płyt, taśm, kształtek i granulatu polistyrenu, materiały dźwiękoszczelne.

(111) **166127** (220) 2002 04 18 (210) 249422
 (151) 2005 07 05 (441) 2002 10 21
 (732) Przedsiębiorstwo Produkcji Handlu i Usług „ARKOM”
 Spółka z o.o., Rzeszów, PL.

(540)



Kolory znaku: biały, niebieski

(531) 26.11, 27.5, 29.1

(510), (511) 03 kamień polerski i szlifierski, korund, kremy i pasty czyszczące i polerskie, materiały ściernie, papier polerski i ścierny, papier ścierny szmerglowy, płótno ściernie, środki do szlifowania i polerowania: węgliki metali jako ścierniwa, 07 narzędzia ręczne o napędzie elektrycznym, brzeszczoty pił, generatory elektryczności, imaki do narzędzi, kompresory, kosiarki ogrodowe, kolby do lutowania, narzędzia jako części maszyn, noże jako części maszyn, obrabiarki do metali: ostrza jako części maszyn, piły łańcuchowe, sprężarki, tarcze szlifierskie, uchwyty do ostrzy, uchwyty wiertarskie, 08 narzędzia i przyrządy sterowane ręcznie, tarcze ściernie i szlifierskie ręczne.

(111) **166128** (220) 2002 04 25 (210) 249709
 (151) 2005 08 25 (441) 2002 11 04
 (732) SAINT GOBAIN ISOVER-POLSKA Sp. z o.o., Gliwice, PL.

(540) BoaFlex

(510), (511) 17 kauczuki, gutaperka, żywica, azbest, mika i wyroby z tych materiałów nie ujęte w innych klasach, tworzywa sztuczne w formie wyciśniętej stosowane w produkcji, materiały uszczelniające, pakuły, materiały izolacyjne, izolacje budowlane, rury elastyczne (połączenia rurowe) niemetalowe, 19 materiały budowlane niemetalowe, rury sztywne stosowane w budownictwie niemetalowe, asfalt, smoła i bitum, budynki przenośne niemetalowe, pomniki niemetalowe.

(111) **166129** (220) 2002 04 29 (210) 249868
 (151) 2005 08 05 (441) 2002 11 04
 (732) Beverage Partners Worldwide, S.A., Fribourg, CH.

(540) TIAN TEY

(510), (511) 32 napoje bezalkoholowe, mianowicie gotowe napoje na bazie herbaty.

(111) **166130** (220) 2002 05 13 (210) 250327
 (151) 2005 07 08 (441) 2002 11 18
 (732) Europejski Instytut Psychologii Biznesu S.C
 Cezary Fryszkiewicz i Małgorzata Fryszkiewicz, Lublin, PL.

(540)



Kolory znaku: niebieski, biały

(531) 1.1, 27.5, 29.1

(510), (511) 35 agencje informacji handlowej, badania opinii, badania w dziedzinie działalności gospodarczej, doradztwo handlowe, doradztwo w zakresie organizowania i kierowania działalnością gospodarczą, doradztwo w zakresie zarządzania kadrowego, poszukiwania dla firm, rekrutacja personelu, 41 edukacja, nauczanie korespondencyjne, organizowanie i prowadzenie konferencji, organizowanie konkursów edukacyjnych lub rozrywkowych, usługi wydawnicze: książek, kaset magnetofonowych, płyt CD ROM, filmów na kasetach wideo, produkcja filmów, montaż programów radiowych i telewizyjnych.

(111) **166131** (220) 2002 05 16 (210) 250441
 (151) 2005 08 11 (441) 2002 11 18
 (732) „TROPIC” Przedsiębiorstwo Handlowe Jerzy Jurek,
 Koczargi Nowe, PL.

(540)



(531) 27.5

(510), (511) 13 ogień sztuczny, ogień bengalski, preparaty pirotechniczne, broń, amunicja, 41 pokazy ognia sztucznych.

(111) **166132** (220) 2002 05 24 (210) 250776
 (151) 2005 06 30 (441) 2002 12 02
 (732) WYROBY O CHARAKTERZE ARTYSTYCZNYM
 Barbara Hajok, Mikołów, PL.

(540)



Kolory znaku: czarny

(531) 26.1, 27.5, 29.1

(510), (511) 20 przestrzenne artystyczne atrapy reklamowe produktów żywnościowych takich jak: kiełbasy, rogaliki, ryby, szynki, zwierzyna łowna na przykład, zwierzyna leśna i domowa, ptactwo łowne i domowe oraz artystyczne przestrzenne atrapy reklamowe herbów miast.

(111) **166133** (220) 2002 05 27 (210) 250840
 (151) 2005 08 01 (441) 2002 12 02
 (732) LUDWIN STUDIO Krzysztof Ludwin, Kraków, PL.

(540)



Kolory znaku: żółty, niebieski, zielony

(531) 27.5, 29.1

(510), (511) **16** reprodukcje graficzne, obrazy akwarelowe, albumy, karty pocztowe.

(111) **166134** (220) 2002 05 27 (210) 250889
 (151) 2005 07 20 (441) 2002 12 02
 (732) „WORLD EXPO INTERNATIONAL” Spółka z o.o.,
 Bydgoszcz, PL.
 (540) (znak przestrzenny)



Kolory znaku: złoty, czarny

(531) 11.7, 22.5, 26.15, 29.1

(510), (511) **16** druki, dzienniki, czasopisma, książki, katalogi, kalendarze, fotografie, broszury i foldery, **35** organizacja i obsługa targów, wystaw, giełd i kiermaszów, reklama osób trzecich podczas imprez targowych i wystawienniczych, dystrybucja materiałów reklamowych.

(111) **166135** (220) 2002 05 27 (210) 250905
 (151) 2005 07 12 (441) 2002 12 02
 (732) IZOTERM Sp. z o.o., Cząstków Mazowiecki, PL.
 (540) STEINODUR
 (510), (511) **17** materiały termoizolacyjne, płyty termoizolacyjne, płyty termoizolacyjno-drenażowe.

(111) **166136** (220) 2002 06 04 (210) 251148
 (151) 2005 08 31 (441) 2002 12 16
 (732) Barbara Komorowska, Teresin, PL.
 (540)



Kolory znaku: zielony, biały

(531) 24.9, 26.1, 26.7, 27.5, 29.1

(510), (511) **27** dywany, dywaniki, kobierce, kilimy, chodniki.

(111) **166137** (220) 2002 06 06 (210) 251238
 (151) 2005 08 29 (441) 2002 12 16
 (732) Krakowska Fabryka Armatur Spółka Akcyjna, Kraków, PL.
 (540) Saturn
 (510), (511) **11** armatura sieci domowej obejmująca natryski.

(111) **166138** (220) 2002 06 06 (210) 251239
 (151) 2005 08 29 (441) 2002 12 16
 (732) Krakowska Fabryka Armatur Spółka Akcyjna, Kraków, PL.
 (540) Jupiter
 (510), (511) **11** armatura sieci domowej obejmująca natryski.

(111) **166139** (220) 2002 06 06 (210) 251240
 (151) 2005 08 29 (441) 2002 12 16
 (732) Krakowska Fabryka Armatur Spółka Akcyjna, Kraków, PL.
 (540) Jowisz
 (510), (511) **11** armatura sieci domowej obejmująca natryski.

(111) **166140** (220) 2002 06 06 (210) 251241
 (151) 2005 08 29 (441) 2002 12 16
 (732) Krakowska Fabryka Armatur Spółka Akcyjna, Kraków, PL.
 (540) Turkus
 (510), (511) **11** kurki i zawory do baterii wannowych, natryskowych, zlewozmywakowych, umywalkowych, bidetowych, baterie wannowe, natryskowe, zlewozmywakowe, umywalkowe, bidetowe.

(111) **166141** (220) 2002 06 06 (210) 251242
 (151) 2005 08 29 (441) 2002 12 16
 (732) Krakowska Fabryka Armatur Spółka Akcyjna, Kraków, PL.
 (540) Topaz
 (510), (511) **11** kurki i zawory do baterii wannowych, natryskowych, zlewozmywakowych, umywalkowych, bidetowych, baterie wannowe, natryskowe, zlewozmywakowe, umywalkowe, bidetowe.

(111) **166142** (220) 2002 06 06 (210) 251243
 (151) 2005 08 29 (441) 2002 12 16
 (732) Krakowska Fabryka Armatur Spółka Akcyjna, Kraków, PL.
 (540) Szmaragd
 (510), (511) **11** kurki i zawory do baterii wannowych, natryskowych, zlewozmywakowych, umywalkowych, bidetowych, baterie wannowe, natryskowe, zlewozmywakowe, umywalkowe, bidetowe.

(111) **166143** (220) 2002 06 06 (210) 251244
 (151) 2005 08 29 (441) 2002 12 16
 (732) Krakowska Fabryka Armatur Spółka Akcyjna, Kraków, PL.
 (540) Szafir
 (510), (511) **11** kurki i zawory do baterii wannowych, natryskowych, zlewozmywakowych, umywalkowych, bidetowych, baterie wannowe, natryskowe, zlewozmywakowe, umywalkowe, bidetowe.

(111) **166144** (220) 2002 06 06 (210) 251246
 (151) 2005 08 29 (441) 2002 12 16
 (732) Krakowska Fabryka Armatur Spółka Akcyjna, Kraków, PL.
 (540) Onyks
 (510), (511) **11** kurki i zawory do baterii wannowych, natryskowych, zlewozmywakowych, umywalkowych, bidetowych, baterie wannowe, natryskowe, zlewozmywakowe, umywalkowe, bidetowe.

(111) **166145** (220) 2002 06 06 (210) 251247
 (151) 2005 08 29 (441) 2002 12 16
 (732) Krakowska Fabryka Armatur Spółka Akcyjna, Kraków, PL.
 (540) Nefryt
 (510), (511) **11** kurki i zawory do baterii wannowych, natryskowych, zlewozmywakowych, umywalkowych, bidetowych, baterie wannowe, natryskowe, zlewozmywakowe, umywalkowe, bidetowe.

(111) **166146** (220) 2002 06 06 (210) 251248
 (151) 2005 08 29 (441) 2002 12 16
 (732) Krakowska Fabryka Armatur Spółka Akcyjna, Kraków, PL.
 (540) Kalcyt
 (510), (511) **11** kurki i zawory do baterii wannowych, natryskowych, zlewozmywakowych, umywalkowych, bidetowych, baterie wannowe, natryskowe, zlewozmywakowe, umywalkowe, bidetowe.

(111) **166147** (220) 2002 06 06 (210) 251249
 (151) 2005 08 29 (441) 2002 12 16
 (732) Krakowska Fabryka Armatur Spółka Akcyjna, Kraków, PL.
 (540) Jantar
 (510), (511) **11** kurki i zawory do baterii wannowych, natryskowych, zlewozmywakowych, umywalkowych, bidetowych, baterie wannowe, natryskowe, zlewozmywakowe, umywalkowe, bidetowe.

(111) **166148** (220) 2002 06 06 (210) 251250
 (151) 2005 08 29 (441) 2002 12 16
 (732) Krakowska Fabryka Armatur Spółka Akcyjna, Kraków, PL.
 (540) Granit
 (510), (511) **11** kurki i zawory do baterii wannowych, natryskowych, zlewozmywakowych, umywalkowych, bidetowych, baterie wannowe, natryskowe, zlewozmywakowe, umywalkowe, bidetowe.

(111) **166149** (220) 2002 06 06 (210) 251251
 (151) 2005 08 29 (441) 2002 12 16
 (732) Krakowska Fabryka Armatur Spółka Akcyjna, Kraków, PL.
 (540) Beryl
 (510), (511) **11** kurki i zawory do baterii wannowych, natryskowych, zlewozmywakowych, umywalkowych, bidetowych, baterie wannowe, natryskowe, zlewozmywakowe, umywalkowe, bidetowe.

(111) **166150** (220) 2002 06 06 (210) 251279
 (151) 2005 08 09 (441) 2002 12 16
 (732) PHARMACIA & UPJOHN COMPANY
 (Delaware corporation), Peapack, US.
 (540)



(531) 1.1, 15.1, 26.7
 (510), (511) **05** preparaty farmaceutyczne o działaniu przeciwpalnym i przeciwbólowym.

(111) **166151** (220) 2002 06 10 (210) 251369
 (151) 2005 08 11 (441) 2002 12 16
 (732) „WestfaliaSurge Polska” Spółka z o.o., Bydgoszcz, PL.
 (540)



Kolory znaku: zielony, czarny, pomarańczowy, biały
 (531) 24.17, 27.5, 29.1
 (510), (511) **25** odzież robocza, obuwie, nakrycia głowy, **37** montaż, serwis i naprawa maszyn i urządzeń rolniczych, **41** nauczanie, organizacja szkoleń, seminariów, sympozjów, odczytów oraz pokazów w zakresie branży rolniczej, **42** doradztwo zawodowe w zakresie branży rolniczej, analizy przemysłowe, usługi w zakresie projektowania i modernizowania obór.

(111) **166152** (220) 2002 06 13 (210) 251570
 (151) 2005 07 07 (441) 2002 12 16
 (732) The H. D. Lee Company, Inc., Wilmington, US.
 (540)



(531) 2.5
 (510), (511) **06** metale nieszlachetne i ich stopy, budowlane materiały metalowe, przenośne metalowe konstrukcje budowlane, materiały metalowe do budowy szlaków klejowych, przewody nieelektryczne i przewody drutowe z metali nieszlachetnych, drobne wyroby żelazne, pojedyncze drobne wyroby metalowe, rury i rurki

metalowe, kasy pancerne, towary z metali nieszlachetnych nie ujęte w innych klasach, rudy (kruszcze), **09** urządzenia i przyrządy: naukowe, żeglarskie, geodezyjne, elektryczne, fotograficzne, kinematograficzne, optyczne, wagowe, pomiarowe, sygnalizacyjne, kontrolne, do ratowania życia, do celów dydaktycznych, urządzenia i przyrządy elektryczne przewodzące, transformujące, akumulatorowe i kontrolno-sterujące, urządzenia do nagrywania, transmisji lub reprodukcji dźwięku lub obrazu, magnetyczne nośniki danych, płyty (dyski) z nagraniami, automaty sprzedające i mechanizmy do urządzeń uruchamianych przez wrzucenie monety, kasy sklepowe, maszyny liczące, sprzęt przetwarzający dane i komputery, urządzenia do gaszenia ognia, okulary przeciwsłoneczne, **14** metale szlachetne i ich stopy, wyroby z metali szlachetnych lub pokrywane nimi, nie ujęte w innych klasach, wyroby jubilerskie, kamienie szlachetne, przyrządy zegarmistrzowskie i chronometryczne, **16** papier, tektura, i wyroby z tych materiałów, nie ujęte w innych klasach, druki, materiały introligatorskie, materiały fotograficzne, materiały piśmienne, papeterie, kleje do materiałów piśmiennych lub do celów domowych, materiały przeznaczone dla artystów, pędzle malarskie, maszyny do pisania i sprzęt biurowy (z wyjątkiem mebli), materiały szkoleniowe i instruktażowe (z wyjątkiem aparatów), materiały z tworzyw sztucznych do pakowania (nie ujęte w innych klasach), czcionki drukarskie, matryce, **18** skóra i imitacje skóry, wyroby z tych materiałów, nie ujęte w innych klasach, skóry zwierzęce, skóry surowe, walizy i torby podróżne, parasolki, parasole (duże) i laski, bicz, uprząże i wyroby rymarskie, bagaże, portfele, **22** liny, sznury, sieci, namioty, markizy, brezenty, żagle, torby i torebki nie ujęte w innych klasach, materiały na obicia i do wypełniania (z wyjątkiem gum lub tworzyw sztucznych), nieprzerobione tekstylne materiały włókiennicze, **25** odzież, obuwie, nakrycia głowy.

(111) **166153** (220) 2002 06 18 (210) 251697
 (151) 2005 08 02 (441) 2002 12 30
 (732) „DAJAR” Spółka z o.o., Koszalin, PL.
 (540)



Kolory znaku: brązowy i odcienie, czarny i odcienie, czerwony i odcienie, biały i odcienie
 (531) 11.3, 25.5, 26.1, 27.5, 29.1
 (510), (511) **21** naczynia kuchenne i stołowe nie z metali szlachetnych.

(111) **166154** (220) 2002 06 18 (210) 251698
 (151) 2005 08 02 (441) 2002 12 30
 (732) „DAJAR” Spółka z o.o., Koszalin, PL.
 (540)



Kolory znaku: brązowy i odcienie, czarny i odcienie, biały i odcienie, szary i odcienie
 (531) 11.3, 25.5, 26.1, 27.5, 29.1
 (510), (511) **21** naczynia kuchenne i stołowe nie z metali szlachetnych.

(111) **166155** (220) 2002 06 18 (210) 251699
 (151) 2005 08 02 (441) 2002 12 30
 (732) „DAJAR” Spółka z o.o., Koszalin, PL.

(540)



Kolory znaku: ciemno-fioletowo-granatowy i odcienie, czarny i odcienie, czerwony i odcienie, biały i odcienie

(531) 11.3, 25.5, 26.1, 27.5, 29.1

(510), (511) **21** naczynia kuchenne i stołowe nie z metali szlachetnych.

(111) **166156** (220) 2002 06 18 (210) 251700
 (151) 2005 08 02 (441) 2002 12 30
 (732) „DAJAR” Spółka z o.o., Koszalin, PL.
 (540)



Kolory znaku: bordowy i odcienie, czarny i odcienie

(531) 11.3, 26.1, 27.5, 29.1

(510), (511) **21** serwisy stołowe szklane, serwisy stołowe z porcelany, naczynia szklane, naczynia porcelanowe, naczynia kuchenne i stołowe nie z metali szlachetnych, naczynia do picia oraz do lodów szklane i z porcelany.

(111) **166157** (220) 2002 06 18 (210) 251701
 (151) 2005 08 02 (441) 2002 12 30
 (732) „DAJAR” Spółka z o.o., Koszalin, PL.
 (540)



Kolory znaku: czarny i odcienie, granatowy i odcienie

(531) 11.3, 26.1, 27.5, 29.1

(510), (511) **21** naczynia kuchenne i stołowe szklane, naczynia kuchenne i stołowe z porcelany, serwisy stołowe szklane, serwisy stołowe z porcelany, naczynia do picia oraz do lodów szklane i z porcelany.

(111) **166158** (220) 2002 06 18 (210) 251702
 (151) 2005 08 02 (441) 2002 12 30
 (732) „DAJAR” Spółka z o.o., Koszalin, PL.
 (540)



Kolory znaku: czarny i odcienie, granatowy i odcienie

(531) 7.3, 26.1, 27.5, 29.1

(510), (511) **21** deski do prasowania, suszarki prętowe do suszenia naczyń kuchennych i stołowych.

(111) **166159** (220) 2002 06 28 (210) 252178
 (151) 2005 07 27 (441) 2002 12 30
 (732) LAND SERWIS Piotr Kowal, Raciborsko, PL.

(540)



(531) 27.5

(510), (511) **12** samochody ciężarowe, części zamienne do pojazdów i samochodów, akcesoria motoryzacyjne, dętki do opon, drzwi do pojazdów, karoserie samochodowe, motocykle, motorowery, rowery, bagażniki dachowe do samochodów, nadwozia samochodowe, ogumienie do kół pojazdów, opony, łańcuchy przeciwślizgowe, środki antypoślizgowe do opon samochodowych, podwozia samochodów i pojazdów, alarmy antywłamaniowe do pojazdów, obręcze do kół pojazdów, pokrowce na pojazdy, pokrowce na siedzenia pojazdów, przyczepy do pojazdów i samochodów, przyczepy mieszkalne do samochodów, resory amortyzujące samochodowe, silniki do pojazdów, samochody osobowe, szyby do pojazdów, tapicerka do pojazdów, skrzynie biegów do pojazdów, łodzie motorowe, pojazdy mechaniczne, traktory, wózki transportowe, wózki golfowe, wózki na zakupy, wózki inwalidzkie, zderzaki do pojazdów, złącza do przyczep do pojazdów, **35** zgrupowanie na rzecz osób trzecich różnych towarów pozwalające nabywcy wygodnie je oglądać i kupować w sklepie z samochodami osobowymi, ciężarowymi i pojazdami lądowymi oraz z częściami i akcesoriami motoryzacyjnymi, **37** usługi antykorozyjnego zabezpieczenia pojazdów, bieżnikowanie opon, wulkanizacja opon, usługi pomocy i naprawy w przypadku awarii pojazdów, blacharstwo samochodowe, czyszczenie samochodów, mycie pojazdów i samochodów, informacja o naprawach samochodowych, instalowanie oraz naprawa urządzeń klimatyzacyjnych w samochodach, obsługa serwisowa i naprawa samochodów oraz pojazdów, obsługa i naprawa gwarancyjna samochodów i pojazdów, polerowanie pojazdów, regeneracja silników samochodowych, usługi pomocy drogowej, prowadzenie stacji obsługi samochodów, zabezpieczanie pojazdów przed korozją, smarowanie pojazdów, budowa i naprawa samochodów bez obróbki materiałów, usługi w zakresie mechaniki, elektrotechniki pojazdowej.

(111) **166160** (220) 2002 06 28 (210) 252179
 (151) 2005 07 27 (441) 2002 12 30
 (732) LAND SERWIS Piotr Kowal, Raciborsko, PL.
 (540)



(531) 26.11, 27.5

(510), (511) **12** samochody ciężarowe, części zamienne do pojazdów i samochodów, akcesoria motoryzacyjne, dętki do opon, drzwi do pojazdów, karoserie samochodowe, motocykle, motorowery, rowery, bagażniki dachowe do samochodów, nadwozia samochodowe, ogumienie do kół pojazdów, opony, łańcuchy przeciwślizgowe, środki antypoślizgowe do opon samochodowych, podwozia samochodów i pojazdów, alarmy antywłamaniowe do pojazdów, obręcze do kół pojazdów, pokrowce na pojazdy, pokrowce na siedzenia pojazdów, przyczepy do pojazdów i samochodów, przyczepy mieszkalne do samochodów, resory amortyzujące samochodowe, silniki do pojazdów, samochody osobowe, szyby do pojazdów, tapicerka do pojazdów, skrzynie biegów do pojazdów, łodzie motorowe, pojazdy mechaniczne, traktory, wózki transportowe, wózki golfowe, wózki na zakupy, wózki inwalidzkie, zderzaki do pojazdów, złącza do przyczep do pojazdów, **35** zgrupowanie na rzecz osób trzecich różnych towarów pozwalające nabywcy wygodnie je oglądać i kupować w sklepie z samochodami osobowymi, ciężarowymi i pojazdami lądowymi oraz z częściami i akcesoriami motoryzacyjnymi, **37** usługi antykorozyjnego zabezpieczenia pojazdów, bieżnikowanie opon, wulkanizacja opon, usługi pomocy i naprawy w przypadku awarii pojazdów, blacharstwo samochodowe, czyszczenie samochodów, mycie pojazdów i samochodów, informacja o naprawach samochodowych.

wych, instalowanie oraz naprawa urządzeń klimatyzacyjnych w samochodach, obsługa serwisowa i naprawa samochodów oraz pojazdów, obsługa i naprawa gwarancyjna samochodów i pojazdów, polerowanie pojazdów, regeneracja silników samochodowych, usługi pomocy drogowej, prowadzenie stacji obsługi samochodów, zabezpieczanie pojazdów przed korozją, smarowanie pojazdów, budowa i naprawa samochodów bez obróbki materiałów, usługi w zakresie mechaniki, elektrotechniki pojazdowej.

(111) **166161** (220) 2002 06 28 (210) 252180
(151) 2005 07 27 (441) 2002 12 30
(732) LAND SERWIS Piotr Kowal, Raciborsko, PL.
(540)



(531) 26.1, 26.5, 27.5
(510), (511) **12** samochody ciężarowe, części zamienne do pojazdów i samochodów, akcesoria motoryzacyjne, dętki do opon, drzwi do pojazdów, karoserie samochodowe, motocykle, motorowery, rowery, bagażniki dachowe do samochodów, nadwozia samochodowe, ogumienie do kół pojazdów, opony, łańcuchy przeciwślizgowe, środki antypoślizgowe do opon samochodowych, podwozia samochodów i pojazdów, alarmy antywłamaniowe do pojazdów, obręcze do kół pojazdów, pokrowce na pojazdy, pokrowce na siedzenia pojazdów, przyczepy do pojazdów i samochodów, przyczepy mieszkalne do samochodów, resory amortyzujące samochodowe, silniki do pojazdów, samochody osobowe, szyby do pojazdów, tapicerka do pojazdów, skrzynie biegów do pojazdów, łodzie motorowe, pojazdy mechaniczne, traktory, wózki transportowe, wózki golfowe, wózki na zakupy, wózki inwalidzkie, zderzaki do pojazdów, złącza do przyczep do pojazdów, **35** zgrupowanie na rzecz osób trzecich różnych towarów pozwalające nabywcy wygodnie je oglądać i kupować w sklepie z samochodami osobowymi, ciężarowymi i pojazdami lądowymi oraz z częściami i akcesoriami motoryzacyjnymi, **37** usługi antykorozyjnego zabezpieczenia pojazdów, bieżnikowanie opon, wulkanizacja opon, usługi pomocy i naprawy w przypadku awarii pojazdów, blacharstwo samochodowe, czyszczenie samochodów, mycie pojazdów i samochodów, informacja o naprawach samochodowych, instalowanie oraz naprawa urządzeń klimatyzacyjnych w samochodach, obsługa serwisowa i naprawa samochodów oraz pojazdów, obsługa i naprawa gwarancyjna samochodów i pojazdów, polerowanie pojazdów, regeneracja silników samochodowych, usługi pomocy drogowej, prowadzenie stacji obsługi samochodów, zabezpieczanie pojazdów przed korozją, smarowanie pojazdów, budowa i naprawa samochodów bez obróbki materiałów, usługi w zakresie mechaniki, elektrotechniki pojazdowej.

(111) **166162** (220) 2002 07 08 (210) 252529
(151) 2005 07 15 (441) 2003 01 13
(732) KRAJOWA SPÓŁKA CUKROWA Spółka Akcyjna, Toruń, PL.
(540)



Kolory znaku: beżowy, brązowy, złoty, czarny
(531) 25.5, 27.5, 29.1
(510), (511) **30** wyroby cukiernicze, słodczyce, cukierki.

(111) **166163** (220) 2002 07 11 (210) 252714
(151) 2005 06 15 (441) 2003 01 13

(732) Merisant Polska Spółka z o.o., Warszawa, PL.
(540) (znak przestrzenny)



(531) 19.3
(510), (511) **01** słodziki sztuczne, **30** słodziki, słodziki naturalne, cukier.

(111) **166164** (220) 2002 07 12 (210) 252733
(151) 2005 07 19 (441) 2003 01 13
(732) Hotel DARIA Bożena Filipiak, Łódź, PL.
(540)



Kolory znaku: żółty, brązowy, jasnożółty
(531) 1.1, 26.1, 27.5, 29.1
(510), (511) **43** hotele, usługi hotelarskie.

(111) **166165** (220) 2002 07 12 (210) 252761
(151) 2005 08 29 (441) 2003 01 13
(732) Clinique Laboratories, Inc., New York, US.
(540) CLINIQUE HAPPY HEART
(510), (511) **03** kosmetyki, wyroby perfumeryjne i środki toaletowe.

(111) **166166** (220) 2002 07 23 (210) 253217
(151) 2005 08 23 (441) 2003 01 27
(732) Trimble Navigation Ltd, Sunnyvale, US.
(540) SPECTRA PRECISION LASER

(510), (511) **09** sprzęt nawigacyjny i pozycjonujący, urządzenia elektroniczne i komputerowe składające się z odbiorników, nadajników, sprzętu i oprogramowania komputerowego oraz czujników określających dokładne położenie geograficzne obiektów ruchomych, włączając samoloty, jednostki pływające, pojazdy lądowe, ludzi, zwierzęta, roboty, ładunki i paczki, urządzenia elektroniczne i komputerowe zawierające odbiorniki, nadajniki, sprzęt i oprogramowanie komputerowe oraz czujniki używane do naziemnych i morskich pomiarów, mapowania, śledzenia i nawigacji oraz śledzenia i nawigacji obiektów ruchomych i nieruchomych, czujniki, odbiorniki, nadajniki i oprogramowanie komputerowe do globalnego pozycjonowania, systemy globalnego pozycjonowania zawierające sprzęt i oprogramowanie komputerowe, pozycjonujące systemy bezprzewodowej komunikacji zawierające sprzęt i oprogramowanie komputerowe, **38** usługi komunikacyjne, głównie przy użyciu systemów globalnego pozycjonowania do nawigacji, lokalizacji, śledzenia, mapowania i taktowania sygnałów celów środkami transmisji satelitarnej.

(111) **166167** (220) 2002 07 30 (210) 253514
(151) 2005 09 27 (441) 2003 02 10
(732) TECHNOKABEL Spółka Akcyjna, Warszawa, PL.
(540)



Kolory znaku: niebieski
(531) 26.4, 27.5, 29.1
(510), (511) **09** kable i przewody elektryczne.

(111) **166168** (220) 2002 09 04 (210) 254687
 (151) 2005 08 23 (441) 2003 03 10
 (732) E. & J. Gallo Winery, Modesto, US.
 (540) ERNEST & JULIO GALLO SIERRA VALLEY
 (510), (511) **33** napoje alkoholowe (z wyjątkiem piwa).

(111) **166169** (220) 2002 09 04 (210) 254696
 (151) 2005 08 23 (441) 2003 03 10
 (732) Komorowska Barbara, Teresin, PL.
 (540)



Kolory znaku: biały, zielony
 (531) 24.9, 26.1, 26.11, 27.5, 29.1
 (510), (511) **27** dywany, dywaniki, kobierce, kilimy, chodniki.

(111) **166170** (220) 2004 03 11 (210) 277634
 (151) 2005 07 21 (441) 2004 06 14
 (732) „MIDAS” Małgorzata Wesołowska, Kielce, PL.
 (540) SADIM

(510), (511) **06** metalowe materiały budowlane w tym: drzwi metalowe, futryny do drzwi metalowe, osprzęt do mebli metalowy, okna metalowe, osprzęt do okien metalowy, osprzęt do drzwi metalowy, metalowe kształtowniki w tym pręty do mocowania chodników, zwłaszcza na schodach, nadproża metalowe, okucia do budownictwa metalowe, okucia drzwiowe i okienne, tabliczki identyfikacyjne metalowe, tablice i tabliczki informacyjne i ogłoszeniowe metalowe, metalowe elementy do montażu i układania podłóg i okładzin w tym listwy montażowe przypodłogowe metalowe, narożne, zwłaszcza z aluminium, do podłóg drewnianych, z tworzyw sztucznych dywanowych, metalowe listwy do montażu powierzchni ceramicznych (flizów), terakoty, glazury, bariery ochronne metalowe, drabinki metalowe, kątowniki metalowe, materiały konstrukcyjne metalowe, konstrukcje metalowe i konstrukcje metalowe dla budownictwa, szлды metalowe, żaluzje metalowe, tablice rejestracyjne metalowe, słupy ogłoszeniowe metalowe, **19** budowlane materiały niemetalowe, balustrady, listwy niemetalowe, niemetalowe elementy do montażu i układania podłóg i okładzin, w tym listwy, w tym z tworzyw sztucznych, listwy przypodłogowe, okucia do budownictwa niemetalowe, okucia drzwiowe i okienne niemetalowe, tablice sygnalizacyjne nieświecące niemechaniczne niemetalowe, żaluzje niemetalowe, szyby stosowane jako szkło dla budownictwa, **20** tabliczki i tablice informacyjno-ogłoszeniowe niemetalowe, tablice rejestracyjne niemetalowe, szлды z drewna lub tworzyw sztucznych, pręty do mocowania dywaników i wykładzin na schodach, kołki niemetalowe, **27** dywany, maty, maty antypoślizgowe, maty łazienkowe, wykładziny, wykładziny podłogowe, wykładziny podłogowe izolacyjne, wykładziny podłogowe winylowe, wycieraczki, **35** zgrupowanie na rzecz osób trzecich różnych towarów pozwalające nabywcy je oglądać i kupować w sklepach z artykułami budowlanymi, podłogowymi, do wyposażania wnętrz, typu zrób to sam.

(111) **166171** (220) 1999 04 13 (210) 200380
 (151) 2005 06 09
 (732) Wydawnictwo „MURATOR” Spółka z o.o., Warszawa, PL.

(540)



Kolory znaku: biały, stalowy, jasnobrązowy, ciemnobrązowy
 (531) 14.3, 18.3, 29.1

(510), (511) **12** jachty, kadłuby jachtów, kabiny jachtów z osprzętem, łodzie wyczynowe żaglowe i wiosłowe, szalupy, pontony, skutery wodne, rowery wodne, wiosła do łodzi i kajaków, urządzenia do wodowania łodzi i jachtów, wózki transportowe do łodzi i jachtów, **16** afisze kartonowe i papierowe, albumy, broszury, grafiki, czasopisma, fotografie, gazety, kalendarze, kartki okolicznościowe, sztandary papierowe, mapy geograficzne, książki, rysunki, nalepki, materiały do modelowania, torby do pakowania, **25** bielizna osobista, bielizna przeciwpotowa, bluzy z kapturem, fartuchy, czapki, kaptury do ubrań, kapelusze, kostiumy i płaszcze kąpielowe, koszulki, krawaty, marynarki żeglarskie, mundury żeglarskie, okrycia wierzchnie, peleryny, rękawice, swetry, kombinezony żeglarskie, kombinezony dla narciarzy wodnych, obuwie sportowe, kalosze, buty sznurowane, **35** prowadzenie usług w zakresie: agencji informacji handlowej, agencji reklamowej, badania opinii, badania rynku, organizowania wystaw w celach handlowych lub reklamowych, pokazów towarów, dekoracji wystaw sklepowych, rozpowszechniania materiałów reklamowych, w szczególności próbek, broszur, prospektów, druków, wypożyczania materiałów reklamowych, rozpowszechniania ogłoszeń reklamowych, prowadzenia interesów osób trzecich, wyszukiwania kontrahentów, doradztwa handlowego, **41** prowadzenie usług w zakresie: kursów edukacyjnych korespondencyjnych z zakresu żeglarstwa i sportów wodnych, nauczania żeglarstwa, nauczania obsługi jednostek pływających, organizowania wystaw z zakresu żeglarstwa i sportów wodnych, publikowanie tekstów publicystycznych, **42** prowadzenie usług w zakresie ekspertyz technicznych, projektowania i konstrukcji sprzętu pływającego.

(111) **166172** (220) 1999 07 13 (210) 204611
 (151) 2003 02 13
 (732) Plantarol Sp. z o.o., Klęka, PL.
 (540)



Kolory znaku: żółty, pomarańczowy, różowy, czerwony, bordowy, biały, zielony, niebieski, granatowy
 (531) 5.7, 26.4, 27.5, 29.1
 (510), (511) **30** herbaty owocowe, herbaty aromatyzowane.

(111) **166173** (220) 1999 07 13 (210) 204612
 (151) 2003 02 13
 (732) Plantarol Sp. z o.o., Klęka, PL.
 (540)



Kolory znaku: żółty, pomarańczowy, różowy, czerwony, fioletowy, brązowy, niebieski, biały, granatowy, zielony
 (531) 25.12, 26.4, 27.5, 29.1
 (510), (511) **30** herbaty owocowe, herbaty aromatyzowane.

(111) **166174** (220) 2000 03 07 (210) 214936
 (151) 2005 07 06
 (732) „Comgraph” Spółka z ograniczoną odpowiedzialnością,
 Szczecin, PL.
 (540)



Kolory znaku: niebieski, czarny

(531) 27.5, 29.1

(510), (511) **35** doradztwo handlowe, **37** naprawa i obsługa maszyn poligraficznych, **40** usługi poligraficzne.

(111) **166175** (220) 2001 01 25 (210) 230600
 (151) 2005 01 31
 (732) BP p.l.c., Londyn, GB.
 (540) BP CONNECT

(510), (511) **04** oleje i tłuszcze przemysłowe, mieszaniny pochłaniające, zwilżające i wiążące pyły, paliwa, materiały oświetleniowe, niechemiczne dodatki do olejów i paliw, materiały smarujące i smary w stanie płynnym, produkty do obróbki metali posiadające właściwości smarujące, oleje silnikowe, oleje przekładniowe, oleje do samochodowych przekładni głównych, woski, wazelina do celów przemysłowych, **29** mięso, ryby, drób i dziczyzna, ekstrakty mięsne, konserwowane, suszone i gotowane owoce i warzywa, galaretki, dżemy, kompoty, jajka, mleko i produkty mleczne, oleje i tłuszcze jadalne, orzeszki preparowane, konserwy, skorupiaki przeznaczone do celów spożywczych, zupy, chrupki ziemniaczane i frytki, **30** kawa, herbata, kakao, cukier, ryż, tapioka, sago, kawa nienaturalna, mąka i preparaty zbożowe, chleb, wyroby cukiernicze i słodczyce, produkty lodowe i lody, miód, melasa, drożdże, proszek do pieczenia, sól, musztarda, ocet, sosy przyprawowe, sosy do sałatek, przyprawy, lód, majonez, ciasta nadziewane, hot dogi i hamburgery, cukierki, drobne słodczyce sprzedawane przy kasie, guma do żucia, czekolada, kanapki, **31** świeże owoce, warzywa, zioła i grzyby, naturalne rośliny i kwiaty, nasiona, bulwy i kłącza kwiatów, karma i składniki do karmy dla zwierząt, ptaków, ryb i dzikich zwierząt, nie przeznaczone do celów medycznych, produkty używane jako podściółka dla zwierząt, choinki, suszone kwiaty do celów ozdobnych, produkty rolnicze, ogrodnicze i leśne oraz ziarna nie zawarte w innych klasach, **32** piwa, wody mineralne i wody gazowane oraz inne napoje bezalkoholowe, napoje i soki owocowe, syropy i inne preparaty do przygotowywania napojów, kola, napoje, **33** wino, jablecznik i wino z gruszek, napoje alkoholowe (z wyjątkiem piwa), **34** tytoń, cygara, papierosy, artykuły dla palaczy, zapalki, popielniczki, zapalniczki, papierosnice, **35** fotokopowanie, doradztwo gospodarcze w dziedzinie zakupu towarów na sprzedaż w sklepach spożywczych, na stacjach obsługi pojazdów, w miejscach sprzedaży na wynos, w piekarniach, kawiarniach, restauracjach, w maszynach sprzedających, zarządzanie planami pozyskiwania klientów, planami bodźców i promocją, doradztwo gospodarcze dotyczące prowadzenia piekarni, punktów sprzedających żywność na wynos, kawiarni, restauracji, stacji obsługi pojazdów i sklepów spożywczych, zaopatrywanie sklepów spożywczych w zapasy towarów, prowadzenie w formie działalności gospodarczej stacji obsługi pojazdów, gromadzenie na rzecz osób trzecich różnych towarów umożliwiające klientom obejrzenie i zakup tych towarów na stacjach benzynowych oraz w sklepach usytuowanych na stacjach benzynowych, w sklepach spożywczych i w maszynach sprzedających, konsultacje i doradztwo dotyczące sprzedaży detalicznej, **41** organizowanie konkursów, udostępnianie placów zabaw na stacjach obsługi pojazdów, **42** doradztwo i konsultacje architektoniczne, informacje o pogodzie, pomiary, usługi techniczne, naukowe, badania i projektowanie, wszystkie dotyczące sprzedaży detalicznej oraz świadczone także w trybie on-line, usługi kawiarenek internetowych, franszyza dotycząca sprzedaży detalicznej, **43** usługi kawiarni z dostępem do internetu, usługi kawiarni, kafeterii, jadalni, usługi cateringowe, usługi

restauracyjne oraz usługi barów przekąskowych, usługi piekarni, dostarczanie żywności na wynos, zaopatrywanie w żywność i napoje, **44** udostępnianie urządzeń toaletowych.

(111) **166176** (220) 2001 04 03 (210) 233868
 (151) 2005 09 08
 (732) Wydawnictwo Naukowe PWN Spółka Akcyjna, Warszawa, PL.
 (540)



(531) 26.4, 27.5

(510), (511) **09** programy komputerowe edukacyjne, publikacje multimedialne edukacyjne komputerowe, magnetyczne i optyczne, płyty audio-video, **16** książki, czasopisma, katalogi, **41** publikowanie za pomocą internetu.

(111) **166177** (220) 2001 04 03 (210) 233869
 (151) 2005 09 08
 (732) Wydawnictwo Naukowe PWN Spółka Akcyjna, Warszawa, PL.
 (540)



Kolory znaku: złoty

(531) 26.4, 27.5, 29.1

(510), (511) **09** programy komputerowe edukacyjne, publikacje multimedialne na nośnikach komputerowych, magnetycznych i optycznych, płyty audio-video, **16** książki, czasopisma, katalogi, **41** publikowanie za pomocą internetu.

(111) **166178** (220) 2001 04 05 (210) 234102
 (151) 2005 09 07
 (732) Przedsiębiorstwo Produkcyjno-Handlowo-Usługowe „EKOPLON” Spółka Akcyjna, Kielce, PL.
 (540) FARMER

(510), (511) **31** mieszanka paszowa mineralna, mieszanka paszowa mineralno-witaminowa, koncentrat białkowy - stosowane w żywieniu zwierząt gospodarskich.

(111) **166179** (220) 2001 04 27 (210) 234983
 (151) 2005 06 20
 (732) LUPUS Spółka z o.o., Warszawa, PL.
 (540) it track

(510), (511) **35** usługi badania rynku i opinii publicznej w zakresie branży informatycznej, wykonywanie sondaży i ekspertyz, usług marketingowych i prognozowania w zakresie branży informatycznej, usługi agencji reklamowych z wykorzystaniem wszystkich metod słownych, dźwiękowych, audiowizualnych i multimedialnych, organizacja wystaw, targów i konkursów w celach reklamowych i handlowych, promocja sprzedaży dla osób trzecich, profesjonalne doradztwo w zakresie działalności gospodarczej, pozyskiwanie informacji o działalności gospodarczej, **38** poczta elektroniczna, komputery - łączność poprzez terminale, przesyłanie informacji i programów przy pomocy terminali komputerowych, internetowych i światłowodowych, **42** usługi graficzne i projektowe.

(111) **166180** (220) 2001 06 08 (210) 236727
 (151) 2005 08 04
 (732) „PANZET” Poligrafia Krzysztof Zatorski, Kielce, PL.
 (540) panzet

(510), (511) **16** afisze, albumy, almanachy, artykuły i przybory szkolne, atlasy, bibuły, artykuły biurowe z wyjątkiem mebli, blan-

kiety, bloki, broszury, opakowania do butelek z tektury lub papieru, chorągiewki papierowe, chromolitografie, papierowe chusteczki do nosa, diagramy, okładki papierowe na dokumenty, osłony na doniczki z papieru, taśmy nasączone tuszem do drukarek komputerowych, czcionki drukarskie, farby drukarskie, farby drukarskie korekcyjne, druki, emblematy, etykiety nie z materiału tekstylnego, pudełka z farbami, materiały filtracyjne papierowe, folie z tworzyw sztucznych do pakowania, formularze, fotografie, ramki do fotografii, klisze drukarskie do galwanotypii, galwanotypy, gazety, mapy, globusy, druki graficzne, plansze grawerskie, płytki grawerskie, wyroby introligatorskie, materiały i urządzenia do introligatorstwa, kalendarze, kalka, kalkomanie, kamienie litograficzne, pudła kartonowe na kapelusze podstawki pod karafki i kufle z papieru, kartki kartotekowe, wyroby z kartonu, katalogi, kleje do materiałów papierniczych lub do użytku domowego, komiksy, koperty, książki, papier listowy, litografie, materiały piśmienne, matryce, naklejki, notesy, obrazy, obrusy papierowe, obwoluty, papier, papier do pakowania, artykuły papiernicze, pieczęcie, przybory do pisania, plany, płyty matrycowe, karty i znaczki pocztowe, podkładki, podręczniki, prospekty, materiały i taśmy przylepne do celów papierniczych lub do użytku domowego, pudełka kartonowe lub papierowe, reprodukcje graficzne, ryciny, rysunki, przybory i przyrządy do rysowania, rysunkowe zestawy w opakowaniach z przegródkami, segregatory, serwetki papierowe, bielizna stołowa papierowa, szyldy i tablice z papieru lub tektury, torby i torebki do pakowania z papieru lub tworzyw sztucznych, torby na śmieci z papieru lub tworzyw sztucznych, torebki do gotowania w kuchniach mikrofalowych, torebki papierowe do odkurzaczy, wzory do haftowania i kalkowania, zeszyty, kartki okolicznościowe, **24** bielizna domowa, bielizna pościelowa, bieżniki stołowe, ceraty, chusteczki tekstylne, flagi, kapy, okładziny do mebli z materiałów tekstylnych, surowców włókienniczych i tworzyw sztucznych, narzuty na łóżka, obrusy, serwetki tekstylne, serwety na stół niepapierowe, bielizna stołowa, tkaniny, materiały filtracyjne tekstylne, **28** balony do zabawy, ozdoby na choinki, choinki z materiałów syntetycznych, stojaki do choinek, domki dla lalek, gry, kule do gry, gry automatyczne inne niż na żetony i telewizyjne, gry elektroniczne inne niż telewizyjne, gry stołowe i towarzyskie, klocki, gry polegające na konstruowaniu, kości i kółka do gry, lalki, latawce, maski, pluszowe zabawki, pojazdy jako zabawki, rzutki do tarczy, tarcze strzelnicze, ubranka dla lalek, szachy, warcaby, zabawki, konfetti, karty do gry, **34** pudełka na cygara i papierosy nie z metali szlachetnych, papierońnice nie z metali szlachetnych, pudełka do zapalek nie z metali szlachetnych, pudełka na tytoń nie z metali szlachetnych, woreczki na tytoń, zapalniczki, zapalki, **35** zgrupowanie na rzecz osób trzecich różnych towarów pozwalające nabywcy wygodnie je oglądać i kupować w hurtowni lub sklepie z artykułami papierniczymi, do pakowania, drukarskimi, materiałami dla artystów, sprzętem biurowym, artykułami tekstylnymi i wyrobami włókienniczymi, grammi i zabawkami, artykułami sportowymi i gimnastycznymi, ozdobami choinkowymi, tytoniem, przyborami dla palaczy, zapalkami, agencja importowo-eksportowa, powielanie dokumentów, dystrybucja i rozpowszechnianie materiałów reklamowych, kompilacja informacji w komputerowych bazach danych i do komputerowych baz danych, marketing, rozlepianie plakatów, pokazy towarów, agencja reklamowa, działalność informacyjna, reklamy, zarządzanie zbiorami informacyjnymi, zgrupowanie na rzecz osób trzecich różnych towarów pozwalające nabywcy wygodnie je oglądać i kupować na stronie Web dotyczącej sprzedaży różnorodnych towarów, **37** instalowanie, konserwacja oraz naprawy wyposażenia biur, urzędzeń elektronicznych oraz sprzętu komputerowego, **38** przesyłanie danych przy pomocy komputerów, przesyłanie informacji tekstowej i obrazowej komputerami, poczta elektroniczna, przesyłanie wiadomości, **40** barwienie tekstyliów i papieru, drukowanie rysunków, grawerowanie, introligatorstwo, laminowanie, powlekanie metali, obróbka papieru, powlekanie galwaniczne, drukowanie wzorców, drukarnie, druk litograficzny, druk offsetowy, sitodruk, **42** usługi grafików, odpłatne udostępnianie czasu dostępu do komputerowych baz danych, odpłatne udostępnianie komputerowych baz danych, odzyskiwanie baz danych, projektowanie opakowań, wzornictwo przemysłowe, stylizacja przemysłowa.

(111) **166181** (220) 2001 06 08 (210) 236728
 (151) 2005 08 04
 (732) „PANZET” Poligrafia Krzysztof Zatorski, Kielce, PL.
 (540)



Kolory znaku: niebieski, granatowy, czerwony, żółty
 (531) 26.1, 27.5, 29.1

(510), (511) **16** afisze, albumy, almanachy, artykuły i przybory szkolne, atlasy, bibuły, artykuły biurowe z wyjątkiem mebli, blankiety, bloki, broszury, opakowania do butelek z tektury lub papieru, chorągiewki papierowe, chromolitografie, papierowe chusteczki do nosa, diagramy, okładki papierowe na dokumenty, osłony na doniczki z papieru, taśmy nasączone tuszem do drukarek komputerowych, czcionki drukarskie, farby drukarskie, farby drukarskie korekcyjne, druki, emblematy, etykiety nie z materiału tekstylnego, pudełka z farbami, materiały filtracyjne papierowe, folie z tworzyw sztucznych do pakowania, formularze, fotografie, ramki do fotografii, klisze drukarskie do galwanotypii, galwanotypy, gazety, mapy, globusy, druki graficzne, plansze grawerskie, płytki grawerskie, wyroby introligatorskie, materiały i urządzenia do introligatorstwa, kalendarze, kalka, kalkomanie, kamienie litograficzne, pudła kartonowe na kapelusze podstawki pod karafki i kufle z papieru, kartki kartotekowe, wyroby z kartonu, katalogi, kleje do materiałów papierniczych lub do użytku domowego, komiksy, koperty, książki, papier listowy, litografie, materiały piśmienne, matryce, naklejki, notesy, obrazy, obrusy papierowe, obwoluty, papier, papier do pakowania, artykuły papiernicze, pieczęcie, przybory do pisania, plany, płyty matrycowe, karty i znaczki pocztowe, podkładki, podręczniki, prospekty, materiały i taśmy przylepne do celów papierniczych lub do użytku domowego, pudełka kartonowe lub papierowe, reprodukcje graficzne, ryciny, rysunki, przybory i przyrządy do rysowania, rysunkowe zestawy w opakowaniach z przegródkami, segregatory, serwetki papierowe, bielizna stołowa papierowa, szyldy i tablice z papieru lub tektury, torby i torebki do pakowania z papieru lub tworzyw sztucznych, torby na śmieci z papieru lub tworzyw sztucznych, torebki do gotowania w kuchniach mikrofalowych, torebki papierowe do odkurzaczy, wzory do haftowania i kalkowania, zeszyty, kartki okolicznościowe, **24** bielizna domowa, bielizna pościelowa, bieżniki stołowe, ceraty, chusteczki tekstylne, flagi, kapy, okładziny do mebli z materiałów tekstylnych, surowców włókienniczych i tworzyw sztucznych, narzuty na łóżka, obrusy, serwetki tekstylne, serwety na stół niepapierowe, bielizna stołowa, tkaniny, materiały filtracyjne tekstylne, **28** balony do zabawy, ozdoby na choinki, choinki z materiałów syntetycznych, stojaki do choinek, domki dla lalek, gry, kule do gry, gry automatyczne inne niż na żetony i telewizyjne, gry elektroniczne inne niż telewizyjne, gry stołowe i towarzyskie, klocki, gry polegające na konstruowaniu, kości i kółka do gry, lalki, latawce, maski, pluszowe zabawki, pojazdy jako zabawki, rzutki do tarczy, tarcze strzelnicze, ubranka dla lalek, szachy, warcaby, zabawki, konfetti, karty do gry, **34** pudełka na cygara i papierosy nie z metali szlachetnych, papierońnice nie z metali szlachetnych, pudełka do zapalek nie z metali szlachetnych, pudełka na tytoń nie z metali szlachetnych, woreczki na tytoń, zapalniczki, zapalki, **35** zgrupowanie na rzecz osób trzecich różnych towarów pozwalające nabywcy wygodnie je oglądać i kupować w hurtowni lub sklepie z artykułami papierniczymi, do pakowania, drukarskimi, materiałami dla artystów, sprzętem biurowym, artykułami tekstylnymi i wyrobami włókienniczymi, grammi i zabawkami, artykułami sportowymi i gimnastycznymi, ozdobami choinkowymi, tytoniem, przyborami dla palaczy, zapalkami, agencja importowo-eksportowa, powielanie dokumentów, dystrybucja i rozpowszechnianie materiałów reklamowych, kompilacja informacji w komputerowych bazach danych i do komputerowych baz danych, marketing, rozlepianie plakatów, pokazy towarów, agencja reklamowa,

działalność informacyjna, reklamy, zarządzanie zbiorami informacyjnymi, zgrupowanie na rzecz osób trzecich różnych towarów pozwalające nabywcy wygodnie je oglądać i kupować na stronie Web dotyczącej sprzedaży różnorodnych towarów, **37** instalowanie, konserwacja oraz naprawy wyposażenia biur, urzędzeń elektrycznych oraz sprzętu komputerowego, **38** przesyłanie danych przy pomocy komputerów, przesyłanie informacji tekstowej i obrazowej komputerami, poczta elektroniczna, przesyłanie wiadomości, **40** barwienie tekstyliów i papieru, drukowanie rysunków, grawerowanie, introligatorstwo, laminowanie, powlekanie metali, obróbka papieru, powlekanie galwaniczne, drukowanie wzorców, drukarnie, druk litograficzny, druk offsetowy, sitodruk, **42** usługi grafików, odpłatne udostępnianie czasu dostępu do komputerowych baz danych, odpłatne udostępnianie komputerowych baz danych, odzyskiwanie baz danych, projektowanie opakowań, wzornictwo przemysłowe, stylizacja przemysłowa.

(111) **166182** (220) 2001 06 15 (210) 237004
(151) 2005 07 07
(732) „Wydawnictwo Fundacja” s.c. Roman Kałyniuk, Zbigniew Muzyk, Nowy Sącz, PL.
(540)

(531) 27.5

(510), (511) **16** afisze, albumy, artykuły szkolne, bilety, bloki, bloki listowe, szkicowniki, bibuły, artykuły biurowe papiernicze, artykuły piśmienne, blankiety, chorągiewki papierowe, materiały papiernicze, formularze, druki, koperty, zestawy listowe, papiery kolorowe, kalendarze, katalogi, kartki kartotekowe, papeterie, papier listowy, naklejki adresowe, notesy, papier do pakowania, papier ozdobny, torebki papierowe, torebki papierowe ozdobne, zakładki do książek, wyroby z kartonu, karton wizytówkowy, teczki papierowe, pudełka papierowe lub kartonowe, karty pocztowe, serwetki papierowe, skorowidze, szyldy z papieru, tektury, kartonu, tablice ogłoszeniowe z papieru, tacki papierowe, teczki kartonowe, kostki notatnikowe, karnety, zaproszenia, karty wizytowe, papier ręcznie czerpany, wyroby z papierów ręcznie czerpanych, notatniki, pamiętniki, kołonoratniki, ramki na zdjęcia z papieru, wachlarze papierowe, zeszyty, kartki okolicznościowe, ozdoby papierowe, taśmy papierowe, okładki broszurowe, materiały do pakowania z tworzyw sztucznych, **35** usługi reklamowe, prowadzenie sklepów i hurtowni z artykułami przemysłowymi, publikowanie tekstów reklamowych, **40** usługi drukarskie i poligraficzne, **41** wydawanie i publikowanie książek, skryptów, folderów, katalogów, broszur, przewodników, informatorów, map, druków ulotnych i tekstów niereklamowych, usługi wydawnicze.

(111) **166183** (220) 2001 10 31 (210) 242418
(151) 2005 08 09 (441) 2002 05 06
(732) Autotype International Limited, Wantage, GB.
(540) AUTOTYPE

(510), (511) **01** produkty chemiczne do stosowania w przemyśle, nauce, pracach badawczych i fotografii, żywice sztuczne i syntetyczne, tworzywa sztuczne w postaci proszków, cieczy lub past, tworzywa sztuczne nie ujęte w innych klasach, sensybilizowane błony i arkusze, kleje nie ujęte w innych klasach, fotoczułe błony do stosowania w drukarstwie i technikach graficznych, kompozycje substancji chemicznych do powielania, **02** środki barwiące, farby, pigmenty, pokosty, lakiery, środki konserwujące przeciwko rdzy i bułwieniu drewna, materiały barwiące, żywice, metale w postaci folii i proszków dla malarzy i dekoratorów, farby do stosowania w technikach grawerskich i rytowniczych, **16** papier i wyroby z papieru, tektura i wyroby z tektury, druki, materiały dla artystów, materiały do pisania, znakowania i zaznaczania (materiały piśmienne), pędzle malarskie, substancje, materiały i folie maskujące, **17** gutaperka,

kauczuk, balata, tworzywa sztuczne w postaci błon, folii, arkuszy, włókien, bloków i prętów.

(111) **166184** (220) 2001 11 30 (210) 243647
(151) 2005 06 16 (441) 2002 06 03
(732) ANNE MARIII Spółka z o.o., Bydgoszcz, PL.
(540)

Kolory znaku: czerwony, czarny

(531) 27.5, 29.1

(510), (511) **09** okulary, szkło optyczne, szkła kontaktowe, soczewki, okulary słoneczne, soczewki optyczne, okulary specjalne, oprawki do okularów.

(111) **166185** (220) 2002 01 21 (210) 245474
(151) 2005 06 06 (441) 2002 07 29
(732) „HOUSE” Spółka z ograniczoną odpowiedzialnością, Zielona Góra, PL.
(540)

(531) 27.5

(510), (511) **03** kosmetyki: antyperspiranty, olejki aromatyczne, barwniki do celów kosmetycznych, barwniki kosmetyczne, farby do brody, kosmetyki do brwi, ołówki do brwi, chusteczki nasączane płynami kosmetycznymi, preparaty do demakijażu, preparaty depilacyjne, dezodoranty do użytku osobistego, ekstrakty kwiatowe do perfum, esencje eteryczne, olejki esencjonalne, olejki eteryczne, preparaty do golenia, jonon, preparaty kosmetyczne do kąpieli, woda kolońska, barwniki kosmetyczne, kosmetyczne maseczki, kosmetyczne mleczko, preparaty ściągające do celów kosmetycznych, zestawy kosmetyczne, kremy kosmetyczne, ekstrakty z kwiatów, lakiery do paznokci, lakiery do włosów, lawendowa woda, lawendowy olej, lotony do celów kosmetycznych, lotony do włosów, lotony kosmetyczne, preparaty do makijażu, mascara, maści do celów kosmetycznych, esencja mięty, mięta do wyrobów perfumeryjnych, migdały, migdały olejek, mleczko migdałowe do celów kosmetycznych, preparaty do mycia, mydła, ołówki kosmetyczne, preparaty do ondulacji włosów, preparaty kosmetyczne do opalania się, pasty, proszki, płyny do zębów, patyczki z wata do celów kosmetycznych, lakiery do paznokci, preparaty do pielęgnacji paznokci, sztuczne paznokcie, produkty perfumeryjne, perfumy, ekstrakty do produkcji perfum kwiatowych, preparaty do pielęgnacji jamy ustnej nie do celów leczniczych, preparaty kosmetyczne do pielęgnacji skóry, płyny po goleniu, pomadki do ust, kosmetyki do opalania, puder do makijażu, szampon, szminki do make-up, talk kosmetyczny, woda toaletowa, neutralizatory do trwałej ondulacji, wata do celów kosmetycznych, wazelina kosmetyczna, farby do włosów, preparaty do układania włosów, woda utleniona do celów kosmetycznych, woda zapachowa, **05** produkty higieniczne, plastry, materiałyopatunkowe, środki dezynfekujące, **25** ubrania, buty i nakrycia głowy, **35** usługi reklamowe, zarządzanie działalnością gospodarczą, pomoc w zarządzaniu działalnością gospodarczą, czynności biurowe.

(111) **166186** (220) 2002 01 28 (210) 245746
(151) 2005 06 17 (441) 2002 07 29
(732) „HOUSE” Spółka z o.o., Zielona Góra, PL.
(540)

(531) 27.5

(510), (511) **03** kosmetyki: antyperspiranty, olejki aromatyczne, barwniki do celów kosmetycznych, barwniki kosmetyczne, farby

do brody, kosmetyki do brwi, ołówki do brwi, chusteczki nasączone płynami kosmetycznymi, preparaty do demakijażu, preparaty depilacyjne, dezodoranty do użytku osobistego, ekstrakty kwiatowe do perfum, esencje eteryczne, olejki esencjonalne, olejki eteryczne, preparaty do golenia, jony, preparaty kosmetyczne do kąpieli, woda kolońska, barwniki kosmetyczne, kosmetyczne maseczki, kosmetyczne mleczko, preparaty ściągające do celów kosmetycznych, zestawy kosmetyczne, kremy kosmetyczne, ekstrakty z kwiatów, lakiery do paznokci, lakiery do włosów, lawendowa woda, lawendowy olej, lotony do celów kosmetycznych, lotony do włosów, lotony kosmetyczne, preparaty do makijażu, mascara, maseczki kosmetyczne, maści do celów kosmetycznych, esencja mięty, mięta do wyrobów perfumeryjnych, migdałowy olejek, mleczko kosmetyczne, mleczko migdałowe do celów kosmetycznych, preparaty do mycia, mydła, ołówki kosmetyczne, preparaty do ondulacji włosów, preparaty kosmetyczne do opalania się, pasty, proszki, płyny do zębów, patyczki z watą do celów kosmetycznych, lakiery do paznokci, preparaty do pielęgnacji paznokci, sztuczne paznokcie, produkty perfumeryjne, perfumy, ekstrakty do produkcji perfum kwiatowych, preparaty do pielęgnacji jamy ustnej nie do celów leczniczych, preparaty kosmetyczne do pielęgnacji skóry, płyny po goleniu, pomadki do ust, kosmetyki do opalania, puder do makijażu, szampon, szminki do make-up, talk kosmetyczny, woda toaletowa, neutralizatory do trwałej ondulacji, wata do celów kosmetycznych, wazelina kosmetyczna, farby do włosów, preparaty do układania włosów, woda kolońska, woda lawendowa, woda utleniona do celów kosmetycznych, woda zapachowa, **05** produkty higieniczne, plastry, materiały opatrunkowe, środki dezynfekujące, **35** usługi reklamowe, zarządzanie działalnością gospodarczą, pomoc w zarządzaniu działalnością gospodarczą, czynności biurowe.

(111) **166187** (220) 2002 02 13 (210) 246355
(151) 2005 09 07 (441) 2002 08 26
(732) Pabianickie Zakłady Farmaceutyczne Polfa Spółka Akcyjna, Pabianice, PL.
(540) IBUPAR
(510), (511) **05** preparaty farmaceutyczne.

(111) **166188** (220) 2002 03 20 (210) 247972
(151) 2005 06 15 (441) 2002 09 23
(732) ISOGLASS Spółka z o.o., Kraków, PL.
(540)



Kolory znaku: czarny, zielony
(531) 27.5, 29.1

(510), (511) **19** materiały budowlane niemetalowe, produkty bitumiczne dla budownictwa, niemetalowe oraz bitumiczne pokrycia dachów, smołowane taśmy i arkusze dla budownictwa, papa, papa: asfaltowa, samoprzylepna, termozgrzewalna, modyfikowana, oksydowana, materiały hydroizolacyjne dla budownictwa zawarte w tej klasie, **37** usługi budowlane i instalacyjne w budownictwie, **42** usługi projektowe oraz doradztwo w zakresie budownictwa oraz projektowania w budownictwie.

(111) **166189** (220) 2002 03 22 (210) 248123
(151) 2005 07 28 (441) 2002 09 23
(732) Przedsiębiorstwo Produkcyjne ARTBAU ALUMINIUM Piotr Armatys, Jerzy Kwilman, Warszawa, PL.
(540)



(531) 7.3, 27.5

(510), (511) **06** materiały budowlane metalowe, konstrukcje metalowe, okładziny elewacyjne aluminiowe i metalowe, okna i drzwi metalowe, okna i drzwi aluminiowe, **09** urządzenia kontroli dostępu do pomieszczeń, drzwi automatyczne, instalacje elektryczne, przewody elektryczne, kable elektryczne, szafy rozdzielcze, **11** urządzenia instalacyjne dla wentylacji i klimatyzacji, **19** konstrukcje budowlane niemetalowe, materiały budowlane niemetalowe, drewno budowlane, okładziny elewacyjne szklane i ceramiczne, okna i drzwi niemetalowe, okna i drzwi z PCV, **35** usługi doradztwa w zakresie prowadzenia działalności gospodarczej, **37** usługi w zakresie izolowania i uszczelniania budynków, roboty instalacyjne, wykonywanie robót w zakresie stolarki budowlanej, w zakresie montowania prefabrykacji szklanych, ceramicznych i aluminiowych, specjalistyczne roboty budowlane, usługi polegające na montowaniu instalacji elektrycznych i sprzętu elektrycznego, automatyki drzwiowej, urządzeń kontroli dostępu, **39** usługi w zakresie przewozu towarów i osób, **42** usługi architektoniczne, usługi inżynierskie, przeprowadzanie analiz technicznych, usługi w zakresie wykonywania badań technicznych budynków, badań konstrukcji, sporządzanie ekspertyz technicznych z zakresu budownictwa.

(111) **166190** (220) 2002 09 12 (210) 255002
(151) 2005 09 19 (441) 2003 03 24
(732) Akademia Hatha-Jogi, Bubicz Sławomir, Lublin, PL.
(540) IYENGAR YOGA
(510), (511) **41** organizowanie i prowadzenie kursów, szkoleń.

(111) **166191** (220) 2000 07 03 (210) 220787
(151) 2005 09 23
(732) Przedsiębiorstwo Wielobranżowe IZOBUD s.c. Pola Krystian, Sekler Joachim, Łąki Kozielskie, PL.
(540)



Kolory znaku: czerwony, czarny

(531) 7.15, 27.5, 29.1

(510), (511) **19** niemetalowe pokrycia dachów - papy.

(111) **166192** (220) 2001 03 06 (210) 232580
(151) 2005 07 22
(732) Gospodarstwo Pasieczne „Sądecki Bartnik” Anna Kasztelewicz, Janusz Kasztelewicz, Stróże, PL.
(540)



Kolory znaku: ciemnozielony, zielony, ciemnobrązowy, ciemnopomarańczowy, złoty, jasnożółty, beżowy, żółto-pomarańczowy, żółty, miodowy, żółto-różowy
(531) 1.15, 3.13, 25.7, 27.5, 29.1

(510), (511) **30** miód.

(111) **166193** (220) 2001 03 06 (210) 232581
(151) 2005 07 22
(732) Gospodarstwo Pasieczne „Sądecki Bartnik” Anna Kasztelewicz, Janusz Kasztelewicz, Stróże, PL.

(540)



Kolory znaku: beżowy, jasnożółty, żółty, żółto-różowy, żółto-pomarańczowy, pomarańczowy, ciemnopomarańczowy, ciemnobrązowy, miodowy, zielony, złoty, niebieski
(531) 1.15, 3.13, 25.7, 27.5, 29.1
(510), (511) **30** miód.

(111) **166194** (220) 2001 03 06 (210) 232582
(151) 2005 07 22
(732) Gospodarstwo Pasieczne „Sądecki Bartnik”
Anna Kasztelewicz, Janusz Kasztelewicz, Stróże, PL.
(540)



Kolory znaku: jasnożółty, żółty, żółto-beżowy, jasnobeżowy, jasnoszary, żółto-pomarańczowy, ciemnobrązowy, miodowy, złoty, beżowy, ciemnopomarańczowy
(531) 1.15, 3.13, 25.7, 27.5, 29.1
(510), (511) **30** miód.

(111) **166195** (220) 2001 03 06 (210) 232583
(151) 2005 07 22
(732) Gospodarstwo Pasieczne „Sądecki Bartnik”
Anna Kasztelewicz, Janusz Kasztelewicz, Stróże, PL.
(540)



Kolory znaku: jasnożółty, żółty, żółto-pomarańczowy, ciemnobrązowy, miodowy, złoty, beżowy, ciemnopomarańczowy, jasnokremowy
(531) 1.15, 3.13, 25.7, 27.5, 29.1
(510), (511) **30** miód.

(111) **166196** (220) 2001 03 06 (210) 232584
(151) 2005 07 22
(732) Gospodarstwo Pasieczne „Sądecki Bartnik”
Anna Kasztelewicz, Janusz Kasztelewicz, Stróże, PL.
(540)



Kolory znaku: jasnożółty, żółty, beżowy, żółto-pomarańczowy, ciemnopomarańczowy, pomarańczowy, ciemnobrązowy, czerwony, złoty
(531) 1.15, 3.13, 25.7, 27.5, 29.1
(510), (511) **30** miód.

(111) **166197** (220) 2001 03 07 (210) 232620
(151) 2005 07 22
(732) Gospodarstwo Pasieczne „Sądecki Bartnik”
Anna Kasztelewicz, Janusz Kasztelewicz, Stróże, PL.
(540)



Kolory znaku: złoty, jasnobeżowy, brązowy, czarny, ciemnobrązowy, kremowy, zielony, biały, czerwony, niebieski, żółty, ciemnopomarańczowy i odcienie, jasnożółty, beżowy, miodowy
(531) 1.15, 3.13, 6.7, 27.5, 29.1
(510), (511) **30** miód.

(111) **166198** (220) 2001 03 07 (210) 232621
(151) 2005 07 22
(732) Gospodarstwo Pasieczne „Sądecki Bartnik”
Anna Kasztelewicz, Janusz Kasztelewicz, Stróże, PL.
(540)



Kolory znaku: jasnobeżowy, brązowy, ciemnobrązowy, kremowy, zielony, biały, czerwony, biało-niebieski, żółty, jasnożółty, złoty, ciemnopomarańczowy i odcienie, beżowy, miodowy, jasnokremowy, czarny, niebieski
(531) 1.15, 3.13, 6.7, 27.5, 29.1
(510), (511) **30** miód.

(111) **166199** (220) 2001 03 07 (210) 232622
(151) 2005 07 22
(732) Gospodarstwo Pasieczne „Sądecki Bartnik”
Anna Kasztelewicz, Janusz Kasztelewicz, Stróże, PL.
(540)



Kolory znaku: beżowy, biały, biało-niebieski, kremowy, czerwony, jasnożółty, żółty, żółto-pomarańczowy, pomarańczowy, ciemnopomarańczowy, jasnobeżowy, jasnobeżowy, brązowy, ciemnobrązowy, miodowy, zielony, złoty, niebieski, czarny
(531) 1.15, 3.13, 6.7, 27.5, 29.1
(510), (511) **30** miód.

(111) **166200** (220) 2001 03 07 (210) 232623
(151) 2005 07 22
(732) Gospodarstwo Pasieczne „Sądecki Bartnik”
Anna Kasztelewicz, Janusz Kasztelewicz, Stróże, PL.

(540)



Kolory znaku: beżowy, biały, biało-niebieski, kremowy, czerwony, jasnożółty, żółty, żółto-pomarańczowy, pomarańczowy, ciemnopomarańczowy, jasnobrązowy, brązowy, ciemnobrązowy, miodowy, zielony, złoty, niebieski, czarny

(531) 1.15, 3.13, 6.7, 27.5, 29.1

(510), (511) **30** miód.(111) **166201** (220) 2001 03 07 (210) 232624

(151) 2005 07 22

(732) Gospodarstwo Pasieczne „Sądecki Bartnik”
Anna Kasztelewicz, Janusz Kasztelewicz, Stróże, PL.

(540)



Kolory znaku: beżowy, biały, biało-niebieski, kremowy, czerwony, jasnożółty, żółty, żółto-pomarańczowy, pomarańczowy, ciemnopomarańczowy, jasnobrązowy, brązowy, ciemnobrązowy, miodowy, zielony, złoty, niebieski, czarny

(531) 1.15, 3.13, 6.7, 27.5, 29.1

(510), (511) **30** miód.(111) **166202** (220) 2001 04 24 (210) 234956

(151) 2005 08 30

(732) ABB Spółka z o.o., Wrocław, PL.

(540) MarkEn

(510), (511) **09** programy komputerowe: oprogramowanie dla zarządzania przedsiębiorstwem, programy komputerowe do testowania i optymalizacji pracy przedsiębiorstwa, tworzenia raportów, długoterminowej archiwizacji danych pomiarowych, komputerowe układy i systemy do zbierania, przetwarzania, rejestracji danych o pracy systemu, indywidualnej i grupowej wielkości sprzedaży, prognozowania potrzeb rynku i harmonogramu podejmowania działań optymalizacji procesów produkcyjnych, systemy automatyzacji procesów technologicznych w obiektach energetycznych i przemysłowych, systemy komputerowe diagnostyki, automatyka przemysłowa, automatyka przemysłowa dla energetyki i procesów energetycznych, **35** usługi marketingowe, analiza marketingowa na podstawie śledzenia indywidualnej i grupowej wielkości sprzedaży, prognozowanie potrzeb rynku i harmonogramu podejmowania działań, zarządzanie przedsiębiorstwem, zwłaszcza usługi informacyjne, doradztwo handlowe związane z zastosowaniem programów komputerowych i dostarczanie informacji dla specjalistów sieci marketingowej, prognozy ekonomiczne, ekspertyzy opłacalności, administrowanie danymi w tym komputerowe bazy danych, **42** usługi w zakresie projektowania technicznego systemów automatyki, projektowania zmierzającego do racjonalizacji zużycia nośników energii i poprawy efektywności gospodarki energetycznej, testowania i optymalizacji pracy układów w tym energetycznych, tworzenia baz danych, raportów, archiwizacji danych pomiarowych.

(111) **166203** (220) 2001 06 15 (210) 237007

(151) 2005 07 07

(732) ASTOR Spółka z o.o., Władysławowo, PL.

(540)



Kolory znaku: niebieski, żółty

(531) 1.1, 1.3, 27.5, 29.1

(510), (511) **41** usługi związane z organizowaniem i prowadzeniem działalności rozrywkowej, organizowanie przyjęć, zabaw, koncertów, konkursów, dyskotek, usługi z zakresu kultury fizycznej, organizowanie meczów, zawodów sportowych, gier, obozów, organizowanie zjazdów, zgrupowań, konferencji, sympozjów, **43** usługi związane z prowadzeniem hoteli, moteli, pensjonatów, restauracji, barów, kawiarni, salonów fryzjerskich, kosmetycznych, basenów, usługi gastronomiczne, dostarczanie gotowych dań, deserów, usługi związane z wynajmowaniem i rezerwacją noclegów i wyżywienia.

(111) **166204** (220) 2001 07 07 (210) 237949

(151) 2005 08 04

(732) MARINEX INTERNATIONAL Spółka z o.o., Łódź, PL.

(540)

BioCardine 900

(531) 27.5

(510), (511) **05** preparaty farmaceutyczne.(111) **166205** (220) 2001 07 07 (210) 237950

(151) 2005 08 04

(732) MARINEX INTERNATIONAL Spółka z o.o., Łódź, PL.

(540)

BioIQ 100+

(531) 27.5

(510), (511) **05** preparaty farmaceutyczne.(111) **166206** (220) 2001 08 21 (210) 240020

(151) 2005 06 27

(441) 2002 02 25

(732) Wytwórnia Klejów i Zapraw Budowlanych „ATLAS”
Grzelak i Wspólnicy Spółka Jawna, Łódź, PL.

(540) atlas deko

(510), (511) **01** produkty i półprodukty chemiczne, substancje chemiczne nie przetworzone, kleje i zaprawy klejowe, środki impregnujące i konserwujące, preparaty do odtłuszczenia, **02** pokrywające powierzchnie dekoracyjne i ochronne kompozycje trwałe lub tymczasowe, w tym bejce, barwniki, farby, lakiery, zaprawy farbiarskie, podkłady, szpachlówki, farby do gruntowania, powłoki gruntowe, środki zabezpieczające przed rdzą i niszczeniem drewna, murów i innych materiałów, wszystkie w formie preparatów proszkowych, płynnych, półpłynnych i rozpylanych (w tym w aerozolu) oraz rozcieńczalniki do powyższych związków i preparatów.

(111) **166207** (220) 2001 12 13 (210) 244208

(151) 2005 07 05

(441) 2002 06 17

(732) Przedsiębiorstwo Komunikacji Samochodowej w Ostrowcu Świętokrzyskim S.A., Ostrowiec Świętokrzyski, PL.

(540)



Kolory znaku: biały, czerwony, czarny, szary

(531) 2.3, 6.1, 7.1, 16.1, 27.5, 29.1

(510), (511) **04** paliwa stałe, ciekłe i gazowe, przemysłowe oleje i tłuszcze, smary, **35** usługi reklamowe, rozpowszechnianie ogłoszeń reklamowych, **36** usługi w zakresie wynajmowania nieruchomości, **37** obsługa i naprawa samochodów, **39** transport osobowy i towarowy, rezerwacja miejsc, wynajmowanie pojazdów i pomoc drogową, **42** ekspertyzy techniczne i analizy projektów technicznych.

(111) **166208** (220) 2002 01 17 (210) 245335
(151) 2005 07 08 (441) 2002 07 29
(732) MASTER Andrzej Węgrzyn, Kraków, PL.
(540)



Kolory znaku: biały, turkusowy, ciemnoniebieski
(531) 27.5, 29.1

(510), (511) **01** wodouszczelniająco-uplastyczniająca domieszka do betonów i zapraw tynkowych.

(111) **166209** (220) 2002 01 17 (210) 245336
(151) 2005 07 08 (441) 2002 07 29
(732) MASTER Andrzej Węgrzyn, Kraków, PL.
(540)



Kolory znaku: biały, żółty, ciemnoniebieski
(531) 27.5, 29.1

(510), (511) **01** uszlachetniająco-uplastyczniająca domieszka zastępująca wapno do zapraw cementowych murarskich i tynkowych.

(111) **166210** (220) 2002 01 28 (210) 245707
(151) 2005 07 08 (441) 2002 07 29
(732) Zakład Narodowy im. Ossolińskich-Wydawnictwo, Wrocław, PL.
(540)



(531) 3.4, 26.4, 27.5

(510), (511) **09** kasety audio, kasety wideo, kasety foniczne, płyty CD, płyty DVD, **16** książki, czasopisma, foldery, informatory, prospekty o wydawnictwach, zdjęcia, gazety, plakaty, albumy, serie wydawnicze, monografie, **35** usługi prowadzenia sklepów z towarami wyżej wymienionymi w kl. 09 i 16, organizowanie targów i wystaw w celach handlowych i reklamowych.

(111) **166211** (220) 2002 01 29 (210) 245778
(151) 2005 09 08 (441) 2002 08 12
(732) P.S. TRADING - Stolker Peter, Spółka Jawna, Warszawa, PL.

(540)



(531) 3.7, 27.5

(510), (511) **06** cyna, drut metalowy, klamki do drzwi, klucze, kłódki, końcówki wylotowe z metali, łańcuchy zabezpieczające metalowe, nakrętki metalowe, pasy do transportu ładunku metalowe, plomby zabezpieczające metalowe, skrzynki na listy metalowe, uszczelki metalowe, śruby metalowe, zamki inne niż elektryczne, kasety metalowe, **07** frezarki, frezy, gwinciarki, imaki do narzędzi, pistolety elektryczne dozujące klej, kompresory, kosiarki, lutownice gazowe, mieszalniki, młoty elektryczne, młoty pneumatyczne, narzędzia ręczne o napędzie mechanicznym, nitownice, gilotynki do cięcia blachy i drutu, noże elektryczne, nożyce do blachy i drutu dźwigniowe, nożyce elektryczne, palniki gazowe do przecinania, palniki gazowe do spawania, lutowania, brzeszczoty pił maszynowych i taśmowych, podnośniki samochodowe, pompy elektryczne, przecinaki, przebijaki dziurek, szlifierki, stoły-piły, tarcze szlifierskie, smarownice, wiertarki, uchwyty wiertarskie, wiertarki ręczne elektryczne, wiertła, wiertła do kamienia, wiertła do szkła, do drewna, wiertła do betonu, wiertła do tworzywa sztucznego, wiertła do metalu, wycinarki, **08** dłuta, przecinaki, dobijaki, gwintownice, gwintowniki, imadła, kątowniki, kielnie, klucze, klucze płaskie, lewarki ręczne, łopatkę ogrodową, łopaty, młotki, młotki nitownicze, młoty kamieniarskie, narzędzia ręczne do obróbki drewna, narzędzia do wyciągania gwoździ, narzędzia ręczne sterowane ręcznie, nitownice, noże, noże ogrodnicze, nożyczki, przebijaki do numerowania, obcęgi, obcinacze, osełki, ostrza, ostrza do strugów, pilniki, piły ręczne, brzeszczoty pił ręcznych, uchwyty do brzeszczotów pił ręcznych, pincety, pistolety ręczne do wytłaczania masy uszczelniającej, przebijaki, punktaki, przecinaki, siekiery, skrobaki, strugi, szczypce, szpachelki, łopatkę, śrubokręty, świdry, ubijaki, wiertła narzędzi ręcznych, zaciski stolarskie i bednarskie, wycinarki ręczne, ściski stolarskie, **09** kątomierze, miarki, poziomic, suwmiarki, zamki (elektryczne), **20** kołki do ścian niemetalowe.

(111) **166212** (220) 2002 02 25 (210) 246903
(151) 2005 06 28 (441) 2002 08 26
(732) „MASTER” Andrzej Węgrzyn, Kraków, PL.
(540)



Kolory znaku: biały, ciemnozielony, jasnozielony, ciemnoniebieski
(531) 27.5, 29.1

(510), (511) **01** uszlachetniająca domieszka zapobiegająca skurczom i pęknięciom w wylewkach betonowych stosowanych w budownictwie.

(111) **166213** (220) 2002 04 19 (210) 249459
(151) 2005 06 23 (441) 2002 10 21
(732) „WAWEL” S.A., Kraków, PL.
(540)



Kolory znaku: bordowy, złoty, biały
(531) 7.1, 19.3, 25.1, 27.5, 29.1

(510), (511) **30** słodycze, cukierki, czekoladki.

(111) **166214** (220) 2002 04 22 (210) 249549
 (151) 2005 08 17 (441) 2002 11 04
 (732) „RAMATTI” Kujawski Edward, Kludyn, PL.
 (540)



Kolory znaku: żółty, zielony, czerwony, ciemnoniebieski
 (531) 26.11, 27.5, 29.1

(510), (511) **01** produkty i półfabrykaty chemiczne do celów przemysłowych, tworzywa sztuczne nieprzetworzone, chemikalia stosowane w przetwórstwie tworzyw sztucznych, **08** narzędzia i przyrządy ręczne, **09** urządzenia i przyrządy elektryczne, akcesoria do urządzeń elektrycznych, w/w towary zawarte w klasie 09, **17** wyroby z tworzyw sztucznych w stanie półprzetworzonym, wyroby z tworzyw sztucznych: rury, armatura do przewodów, **21** przybory ręczne, pojemniki, urządzenia stosowane w gospodarstwie domowym, kuchni, łazience, toalecie nie ujęte w innych klasach, szczotki do misek ustępowych, szczoteczki do rąk, nocniki, kubły na śmieci, mydelniczki, dozowniki do mydła płynnego, dozowniki ręczników papierowych, dozowniki papieru toaletowego, **28** gry, zabawki, artykuły gimnastyczne i sportowe, **37** usługi związane z wynajmem maszyn i urządzeń przeznaczonych do przetwarzania tworzyw sztucznych, **40** usługi związane z przetwarzaniem tworzyw sztucznych na zlecenie osób trzecich.

(111) **166215** (220) 2002 04 25 (210) 249710
 (151) 2005 08 25 (441) 2002 11 04
 (732) IMPERIAL CHEMICAL INDUSTRIES PLC, Londyn, GB.
 (540)



(531) 5.1, 26.3

(510), (511) **02** farby, pokosty, lakiery, utwardzacz, środki suszące, rozcieńczalniki, środki koloryzujące, wszystkie będące dodatkami do farb, pokostów i lakierów; środki zapobiegające korozji i zabezpieczające drewno, środki podkładowe (w postaci farby), bejce, mastyks.

(111) **166216** (220) 2002 05 13 (210) 250318
 (151) 2005 06 10 (441) 2002 11 18
 (732) Zakłady Produkcyjno-Handlowe „Jantoni” Edward Janusz Jantoni, Bychlew, PL.
 (540)



(531) 2.7, 27.5

(510), (511) **33** napoje alkoholowe, wina gronowe, wina owocowe oraz wyroby winiarskie, wina gronowe importowane z Włoch.

(111) **166217** (220) 2002 05 22 (210) 250712
 (151) 2005 07 27 (441) 2002 12 02
 (732) Zbigniew Bednarczyk, Ostrów, PL.
 (540) Mr. Bróg

(510), (511) **20** rzeźby z drewna, **34** fajki, cygarniczki, stojaki do fajek, ubijacze do fajek.

(111) **166218** (220) 2002 05 22 (210) 250714
 (151) 2005 07 27 (441) 2002 12 02
 (732) Zbigniew Bednarczyk, Ostrów, PL.
 (540) Bednarczyk
 (510), (511) **20** rzeźby z drewna, **34** fajki, cygarniczki, stojaki do fajek, ubijacze do fajek.

(111) **166219** (220) 2002 05 29 (210) 251007
 (151) 2005 06 14 (441) 2002 12 02
 (732) Bondo Corporation Ohio Corporation, Atlanta, US.
 (540) PLATINUM
 (510), (511) **01** wypełniacze i masa plastyczna do karoserii samochodowych i statków.

(111) **166220** (220) 2002 05 29 (210) 251018
 (151) 2005 07 19 (441) 2002 12 02
 (732) Przedsiębiorstwo Produkcyjno-Handlowe „OOH LA LA” Rafał Jezierski, Częstochowa, PL.
 (540)

Ooh la la

Kolory znaku: pomarańczowy, szary

(531) 26.4, 27.5, 29.1

(510), (511) **35** prowadzenie sklepu i hurtowni z artykułami przemysłowymi, agencja reklamowa, agencja importowo-eksportowa, organizowanie wystaw w celach handlowych lub reklamowych, pokazy towarów, rozpowszechnianie materiałów reklamowych, reklama za pośrednictwem sieci komputerowej, reklamy, promocja sprzedaży, usługi zaopatrzenia osób trzecich, zgrupowanie na rzecz osób trzecich różnych towarów pozwalające nabywcy wygodnie je oglądać i kupować na stronie internetowej dotyczącej sprzedaży różnorodnych towarów, **40** krawiectwo, usługi krawiectwa, **42** usługi graficzne, usługi projektantów mody, wzornictwo przemysłowe.

(111) **166221** (220) 2002 02 28 (210) 247065
 (151) 2005 06 28 (441) 2002 09 09
 (732) Fabryka Pił i Narzędzi „WAPIENICA” Spółka Akcyjna, Bielsko-Biała, PL.
 (540)

GLOTECH

(531) 27.5

(510), (511) **07** narzędzia do obróbki skrawaniem, piły (narzędzia), piły tarczowe płaskie z węglnikami spiekanymi, piły tarczowe segmentowe z nasypem diamentowym, piły tarczowe segmentowe z nasadzanymi segmentami, piły z wkładkami z polikrystalicznego diamentu.

(111) **166222** (220) 2002 03 01 (210) 247133
 (151) 2005 07 06 (441) 2002 09 09
 (732) „WINLAND” Robert Feliksiak, Warszawa, PL.
 (540) DVD mania
 (510), (511) **09** płyty DVD, **35** prowadzenie sklepu/hurtowni internetowej wirtualnej sklepowej z: płytami DVD i CD, optycznymi nośnikami dźwięku i obrazu - nagrany lub czystymi, promocja sprzedaży dla osób trzecich.

(111) **166223** (220) 2002 03 04 (210) 247178
 (151) 2005 06 28 (441) 2002 09 09
 (732) INTERRES INTERNATIONAL FAIR Spółka z o.o.,
 Rzeszów, PL.
 (540)



Kolory znaku: złoty w odcieniach
 (531) 1.1, 1.5, 26.11, 27.5, 29.1
 (510), (511) **16** afisze, gazety, katalogi, kalendarze, periodyki, **35** usługi w zakresie reklamy, informacji handlowej, kojarzenia kontrahentów handlowych, pośrednictwa przy zawieraniu umów handlowych, organizowanie pokazów towarów, organizowanie wystaw i targów handlowych oraz reklamowych, organizowanie konkursów promujących towary i usługi.

(111) **166224** (220) 2002 03 19 (210) 247942
 (151) 2005 07 04 (441) 2002 09 23
 (732) Pollena Spółka z o.o., Warszawa, PL.
 (540) ETEL
 (510), (511) **03** środki wybielające i inne substancje stosowane w praniu, środki czyszczące, polerujące i ścierające, mydła, środki perfumeryjne, olejki eteryczne, kosmetyki, płyny do pielęgnacji włosów, środki do czyszczenia zębów, **05** produkty weterynaryjne i sanitarne, środki odkażające, środki do niszczenia robactwa, środki grzybobójcze, środki chwastobójcze.

(111) **166225** (220) 2002 03 28 (210) 248381
 (151) 2005 09 13 (441) 2002 10 07
 (732) Łódzkie Zakłady Przemysłu Spirytusowego „POLMOS”,
 Łódź, PL.
 (540)



Kolory znaku: jasnozielony, pomarańczowy, złoty, niebieski
 (531) 5.3, 26.3, 27.5, 29.1
 (510), (511) **33** napoje alkoholowe.

(111) **166226** (220) 2002 04 08 (210) 248840
 (151) 2005 07 11 (441) 2002 10 21
 (732) Zakłady Produkcyjno-Handlowe „JANTON”
 Edward Janusz Jantón, Bychlew, PL.
 (540) SEXY DRIVER
 (510), (511) **33** napoje alkoholowe, aperitify, koktajle, drinki, likiery, wina, wina owocowe oraz wyroby winiarskie, napoje alkoholowe z owocami, wyciągi z owoców alkoholowe, nalewki, miody pitne, napoje alkoholowe destylowane, wódki, ekstrakty i esencje alkoholowe.

(111) **166227** (220) 2002 04 10 (210) 248978
 (151) 2005 09 29 (441) 2002 10 21
 (732) FIN Spółka Akcyjna, Kolbuszowa, PL.
 (540)



Kolory znaku: niebieski, czerwony, biały
 (531) 26.1, 27.5, 29.1
 (510), (511) **04** środki smarne, **07** łożyska (części maszyn), łożyska toczne i ślizgowe, tuleje łożyskowe, łożyska liniowe, czopy wałów, pasy napędowe, łańcuchy, uszczelnienia: wałków wirujących, mechaniczne, hydrauliczne, procesowe, przewody hydrauliczne, elementy układów hydraulicznych i pneumatycznych, węże techniczne, filtry przemysłowe, **09** narzędzia i sprzęt diagnostyczny nie do celów medycznych, **35** usługi w zakresie badania rynku, usługi pośredniczenia w zawieraniu transakcji handlowych, usługi doradztwa w zakresie organizacji i prowadzenia działalności gospodarczej, usługi w zakresie doradztwa handlowego, **42** usługi w zakresie badań i pomiarów pracy łożysk, usługi konstruktorskie i doradcze w zakresie łożysk, usługi w zakresie i kontroli pracy łożysk, usługi w zakresie doradztwa technicznego (opiniowanie, ekspertyzy, testowanie materiałów).

(111) **166228** (220) 2002 04 10 (210) 248994
 (151) 2005 07 04 (441) 2002 10 21
 (732) „DOKUMENTA” Spółka Akcyjna, Warszawa, PL.
 (540)



Kolory znaku: szary, granatowy
 (531) 20.1, 26.1, 26.13, 26.15, 27.5, 29.1
 (510), (511) **35** usługi w zakresie pośrednictwa handlowego polegające na gromadzeniu artykułów różnych branż i udostępniania ich klientom w celu ich obejrzenia i nabycia w hurtowni i punktach sprzedaży detalicznej, usługi w zakresie prowadzenia agencji importowo-eksportowych, usługi w zakresie badań rynku, marketing, promocje sprzedaży jako usługa dla osób trzecich, organizowanie wystaw handlowych i reklamowych, archiwizowanie dokumentów i danych w komputerowych bazach danych, kompilacja informacji do komputerowych baz danych, systematyzacja komputerowych baz danych, **37** usługi remontowo-budowlane, nadzór budowlany, instalowanie, konserwacja i naprawy komputerów, **39** usługi transportowe, usługi kurierskie w zakresie dostarczania korespondencji i przesyłek, usługi związane z magazynowaniem towarów, usługi w zakresie przechowywania dokumentów oraz ich nośników, **40** usługi w zakresie niszczenia dokumentów i danych, usługi w zakresie utylizacji odpadów i surowców wtórnych, usługi w zakresie przetwarzania odpadów i surowców wtórnych, usługi w zakresie sortowania odpadów i surowców wtórnych, **41** usługi w zakresie organizowania i prowadzenia kursów, szkoleń, konferencji, zjazdów, sympozjów, **42** usługi w zakresie doradztwa komputerowego, programowanie komputerów, odpłatne udostępnianie komputerowych baz danych.

(111) **166229** (220) 2002 04 10 (210) 249009
 (151) 2005 07 01 (441) 2002 10 21
 (732) TORF CORPORATION Fabryka Leków Spółka z o.o.,
 Kąty Wrocławskie, PL.
 (540) IMMUNO-DENT

(510), (511) **03** kosmetyki, preparaty kosmetyczne, środki do pielęgnacji twarzy, ciała, włosów i zębów, pasty, proszki i płyny do zębów, **05** produkty farmaceutyczne, leki do celów medycznych, weterynaryjnych i stomatologicznych.

(111) **166230** (220) 2002 04 10 (210) 249010
(151) 2005 07 01 (441) 2002 10 21
(732) TORF CORPORATION Fabryka Leków Spółka z o.o.,
Kąty Wrocławskie, PL.

(540) IMMUNOCOSMETICA

(510), (511) **03** kosmetyki, preparaty kosmetyczne, środki do pielęgnacji twarzy, ciała, włosów i zębów, pasty, proszki i płyny do zębów, **05** produkty farmaceutyczne, leki do celów medycznych, weterynaryjnych i stomatologicznych.

(111) **166231** (220) 2002 04 30 (210) 249931
(151) 2005 08 05 (441) 2002 11 04
(732) Ewa Marszałek, Bogdan Marszałek, Milanówek, PL.
(540)



(531) 26.4, 26.11, 27.5

(510), (511) **25** odzież, **35** doradztwo w zakresie organizacji i zarządzania produkcją.

(111) **166232** (220) 2002 04 30 (210) 249932
(151) 2005 08 05 (441) 2002 11 04
(732) Marszałek Ewa, Marszałek Bogdan, Milanówek, PL.
(540)



(531) 24.17, 26.4, 26.11, 27.5

(510), (511) **25** odzież.

(111) **166233** (220) 2002 04 30 (210) 249933
(151) 2005 08 05 (441) 2002 11 04
(732) Ewa Marszałek, Bogdan Marszałek, Milanówek, PL.
(540) OOPS!

(510), (511) **25** odzież, **35** doradztwo w zakresie organizacji i zarządzania produkcją.

(111) **166234** (220) 2002 05 17 (210) 250483
(151) 2005 08 11 (441) 2002 11 18
(732) „HOBBY” Przedsiębiorstwo Wielobranżowe
Piotr Matuszewski, Kobyłarnia, PL.

(540) vitburger

(510), (511) **31** karmy dla zwierząt, produkty do hodowli zwierząt, odżywkę, pasze i preparaty witaminizowane dla zwierząt.

(111) **166235** (220) 2002 05 06 (210) 250000
(151) 2005 08 03 (441) 2002 11 18
(732) Bureau for Investments and Economic Cycles, LLC Maria
Bieć, Fort Lee, US.

(540)



Kolory znaku: granatowy, ciemnoniebieski, jasnoniebieski

(531) 26.4, 26.11, 27.5, 29.1

(510), (511) **35** doradztwo gospodarcze, **36** ekspertyzy finansowe, analizy finansowe, doradztwo i usługi finansowe.

(111) **166236** (220) 2002 05 17 (210) 250531
(151) 2005 06 28 (441) 2002 11 18
(732) Ewa Marszałek, Bogdan Marszałek, Milanówek, PL.

(540) DRASTIC

(510), (511) **25** odzież.

(111) **166237** (220) 2002 05 17 (210) 250538
(151) 2005 06 28 (441) 2002 11 18
(732) Pfaff - silberblau Hebezeugfabrik GmbH & CO, Friedberg, DE.
(540)



Kolory znaku: biały, niebieski, srebrny

(531) 25.5, 26.4, 27.5, 29.1

(510), (511) **37** usługi w zakresie montażu, konserwacji, naprawy, oprzyrządowania, pomp, dźwigów, wind, podnośników, pras, wyposażania podnośników i urządzeń transportowych, usługi w zakresie ustawiania rusztowań budowlanych.

(111) **166238** (220) 2002 05 23 (210) 250752
(151) 2005 06 09 (441) 2002 12 02
(732) Drukarnia „ARSDRUK” Sp.J. Ponenta Adam,
Bielieński Robert, Warszawa, PL.

(540)



Kolory znaku: szary

(531) 26.4, 26.11, 27.5, 29.1

(510), (511) **16** artykuły introligatorskie, papiernicze, druki, **40** usługi poligraficzne.

(111) **166239** (220) 2002 06 04 (210) 251151
(151) 2005 08 31 (441) 2002 12 16
(732) Piotr Lisiecki, Sieradz, PL.
(540)



Kolory znaku: czerwony, biały

(531) 26.4, 27.5, 29.1

(510), (511) **25** odzież, ubrania.

(111) **166240** (220) 2002 06 05 (210) 251210
 (151) 2005 09 13 (441) 2002 12 16
 (732) „EKOLAN” Spółka Akcyjna, Gdynia, PL.
 (540)



Kolory znaku: kremowy, pomarańczowy, ciemnoniebieski
 (531) 26.4, 27.5, 29.1

(510), (511) **36** usługi w zakresie: pośrednictwa w handlu nieruchomościami mieszkalnymi, niemieszkalnymi i terenami, zwłaszcza terenami pod budownictwo, dzierżawy i wynajmu nieruchomości, wyceny nieruchomości, administrowania nieruchomości, agencji nieruchomości, doradztwa finansowego, pośrednictwa giełdowego, informacji finansowych, doradztwa w sprawach ubezpieczeń, informacji w sprawach ubezpieczeń, **37** usługi w zakresie: instalowania i naprawy urządzeń elektrycznych, wynajmu sprzętu budowlanego, organizacji budowy, przebudowy, modernizacji i remontów nieruchomości mieszkalnych i niemieszkalnych, przygotowania terenów pod budownictwo, nadzorów budowlanych, **39** usługi w zakresie: wynajmowania garaży i miejsc parkingowych, biur turystycznych (z wyjątkiem rezerwacji hoteli i pensjonatów), zwiedzania turystycznego, organizowania wycieczek, transportu samochodowego, składowania towarów, magazynowania, informacji o transporcie, **40** usługi w zakresie drukarni, **41** usługi w zakresie: kultury fizycznej i organizowania zawodów sportowych, informacji o imprezach rozrywkowych, informacji o rekreacji, publikowania tekstów innych niż teksty reklamowe, rozrywki i przedstawień teatralnych, **42** usługi w zakresie: doradztwa budowlanego, projektowania i ekspertyz w zakresie budownictwa, **43** usługi w zakresie wynajmowania mieszkań na pobyt czasowy.

(111) **166241** (220) 2002 06 17 (210) 251654
 (151) 2005 08 25 (441) 2002 12 30
 (732) „KASZUB” Meblarska Spółdzielnia - Zakład Pracy
 Chronionej w Kościerzynie, Kościerzyna, PL.
 (540)



Kolory znaku: ciemnoniebieski
 (531) 24.1, 26.3, 27.5, 29.1

(510), (511) **20** meble, meble stylizowane, meble hotelowe, meble kuchenne, meble szkolne, meble sklepowe, meblościanki, komody, witryny, kanapy, tapczany, fotele, krzesła, materace, **35** zgrupowanie na rzecz osób trzecich różnych towarów pozwalające nabywcy oglądać je i kupować w sklepach z meblami, sprzętem oświetleniowym i artykułami użytku domowego, wyposażeniem biurowym, komputerami oraz sprzętem telekomunikacyjnym, **37** naprawa i renowacja mebli, naprawa artykułów gospodarstwa domowego.

(111) **166242** (220) 2002 06 20 (210) 251806
 (151) 2005 08 04 (441) 2002 12 30
 (732) „BOLTA POLSKA” Spółka z o.o., Bydgoszcz, PL.
 (540)



Kolory znaku: biały, pomarańczowy
 (531) 26.1, 27.5, 29.1

(510), (511) **12** części składowe z tworzyw sztucznych do pojazdów, **17** wyroby z tworzyw sztucznych w stanie półprzetworzonym, materiały do uszczelniania i do izolowania, giętkie rurki tworzywowe, uszczelki, **19** profile z tworzyw sztucznych dla budownictwa, listwy z tworzyw sztucznych do podłóg, wykładzin dywanowych i glazury.

(111) **166243** (220) 2002 07 01 (210) 252273
 (151) 2005 07 14 (441) 2003 01 13
 (732) GIMNAZJUM NR 23, Warszawa, PL.
 (540)



(531) 20.7, 27.5, 27.7
 (510), (511) **41** nauczanie.

(111) **166244** (220) 2002 06 14 (210) 252350
 (151) 2005 09 23 (441) 2002 12 16
 (732) PRIME FOOD Spółka z o.o., Przechlewo, PL.
 (540)



Kolory znaku: biały, złoty, granatowy, ciemnoczerwony, czerwony

(531) 9.1, 24.9, 26.1, 26.5, 27.5, 29.1
 (510), (511) **29** mięso, przetwory z mięsa, z produktów mięsnych i z krwi, konserwy mięsne.

(111) **166245** (220) 2002 06 14 (210) 252351
 (151) 2005 09 23 (441) 2002 12 16
 (732) PRIME FOOD Spółka z o.o., Przechlewo, PL.
 (540) Linia Farmerska

(510), (511) **29** mięso, przetwory z mięsa, z produktów mięsnych i z krwi, konserwy mięsne.

(111) **166246** (220) 2002 07 03 (210) 252361
 (151) 2005 08 02 (441) 2003 01 13
 (732) Firma BURSZTYNIA - Joanna Drzeżdżon-Pioch, Puck, PL.
 (540)



Kolory znaku: rubinowy, ciemnozielony i odcienie, żółty
 (531) 5.3, 26.1, 27.5, 29.1

(510), (511) **35** reklama osób trzecich, **41** organizowanie przyjęć, imprez rozrywkowych, pokazów i prezentacji artystycznych, **43** usługi hotelarskie, gastronomiczne, restauracje, bary, kawiarnie.

(111) **166247** (220) 2002 08 26 (210) 254388
 (151) 2005 09 23 (441) 2003 03 10
 (732) ESCO - POLSKA Spółka z o.o., Warszawa, PL.
 (540)



Kolory znaku: zielony, biały

(531) 27.5, 29.1

(510), (511) **06** metalowe materiały budowlane - okucia, profile, akcesoria i inne elementy metalowe (metale nieszlachetne) stosowane w budownictwie, **07** maszyny i urządzenia do produkcji konstrukcji i elementów budowlanych.

(111) **166248** (220) 2002 10 14 (210) 256226
 (151) 2005 09 21 (441) 2003 04 22
 (732) Przedsiębiorstwo Produkcji Farmaceutycznej HASCO-LEK S.A., Wrocław, PL.
 (540)



(531) 3.11, 25.1, 26.1, 27.5

(510), (511) **05** produkty farmaceutyczne.

(111) **166249** (220) 2003 04 10 (210) 263410
 (151) 2005 09 05 (441) 2003 10 20
 (732) EKO CYKL ORGANIZACJA ODZYSKU S.A., Wrocław, PL.
 (540)



Kolory znaku: ciemnozielony, jasnozielony, czarny

(531) 24.15.3, 27.5.1, 29.1.3, 29.1.8

(510), (511) **21** kosze na odpadki i śmieci, **40** recykling, unieszkodliwianie, niszczenie odpadów, **41** edukacja, informacja o edukacji, **42** doradztwo w zakresie ochrony środowiska.

(111) **166250** (220) 2003 04 10 (210) 263411
 (151) 2005 09 05 (441) 2003 10 20
 (732) EKO CYKL ORGANIZACJA ODZYSKU S.A., Wrocław, PL.
 (540)



Kolory znaku: ciemnozielony, jasnozielony, czarny

(531) 24.15.3, 26.1.1, 29.1.3, 29.1.8

(510), (511) **06** opakowania blaszane, **16** opakowania kartonowe lub papierowe, **20** opakowania niemetalowe, drewniane lub z tworzyw sztucznych, **21** opakowania szklane, kosze na odpadki i śmieci, **40** recykling, unieszkodliwianie, niszczenie odpadów, **41** edukacja, informacja o edukacji, **42** doradztwo w zakresie ochrony środowiska.

(111) **166251** (220) 2000 05 10 (210) 218183
 (151) 2005 09 01

(732) WYDAWNICTWO BAUER Spółka z ograniczoną odpowiedzialnością Spółka komandytowa, Warszawa, PL.
 (540)



Kolory znaku: szaro-niebieski, biały, żółty, jasnopomarańczowy, pomarańczowy, brązno-czerwony, brązowy

(531) 27.5, 29.1

(510), (511) **09** kasety, płyty kompaktowe.

(111) **166252** (220) 2000 05 10 (210) 218184
 (151) 2005 09 01
 (732) WYDAWNICTWO BAUER Spółka z ograniczoną odpowiedzialnością Spółka komandytowa, Warszawa, PL.
 (540)



Kolory znaku: czerwony, żółty, różowy

(531) 27.5, 29.1

(510), (511) **09** kasety, płyty, **25** odzież.

(111) **166253** (220) 2000 09 12 (210) 223898
 (151) 2005 06 17
 (732) DOM DEVELOPMENT S.A., Warszawa, PL.
 (540) REZYDENCJA MORSKIE OKO
 (510), (511) **19** zespół budynków w kompleksach osiedlowych, **36** usługi obrotu nieruchomości.

(111) **166254** (220) 2000 10 25 (210) 226153
 (151) 2005 07 06
 (732) ZELMER Spółka Akcyjna, Rzeszów, PL.
 (540)



(531) 26.1, 27.5

(510), (511) **07** odkurzacze, węże do odkurzaczy, filtry do odkurzaczy, wkładki filtrujące do odkurzaczy oraz inne wyposażenie i części zamienne do odkurzaczy, **16** torebki papierowe do odkurzaczy, filtry papierowe do odkurzaczy, bibuła filtracyjna i inne materiały filtracyjne na filtry papierowe do odkurzaczy.

(111) **166255** (220) 2000 12 14 (210) 228828
 (151) 2005 07 20

(732) DECATHLON Spółka z o.o., Warszawa, PL.

(540) NASZA PASJA - TWOJA FORMA

(510), (511) **03** środki wybielające i inne substancje stosowane w praniu, środki czyszczące, polerujące szorujące i ścierające, mydła, środki perfumeryjne, olejki eteryczne, kosmetyki, płyny do pielęgnacji włosów, środki do czyszczenia zębów, **05** produkty farmaceutyczne, weterynaryjne i sanitarne, substancje dietetyczne do celów leczniczych, żywność dla niemowląt, plastry, materiały opatrunkowe, materiały do plombowania zębów, woski dentystyczne, środki odkażające, środki do zwalczania robactwa, fungicy-

dy, herbicydy, **09** urządzenia i przyrządy naukowe, żeglarskie, geodezyjne, elektryczne, elektroniczne, fotograficzne, kinematograficzne, optyczne, wagowe, pomiarowe, sygnalizacyjne, kontrolne, do ratowania życia, do celów dydaktycznych, urządzenia do nagrywania, transmisji lub reprodukcji dźwięku lub obrazu, magnetyczne nośniki danych, płyty i dyski z nagraniami, automaty sprzedające i mechanizmy do urządzeń uruchamianych przez wrzucenie monety, kasy sklepowe, maszyny liczące, sprzęt przetwarzający dane i komputery, urządzenia do gaszenia ognia, kaski ochronne, **12** urządzenia do lokomocji lądowej, powietrznej lub wodnej, aparaty do aeronautyki, szybowce, lotnie, spadochrony, balony, rowery, pojazdy i przyczepy campingowe, wózki golfowe, wózki, łodzie, kajaki, nadmuchiwane małe łodki ratunkowe, łańcuchy do pojazdów, części i osprzęt do powyższych towarów, nie ujęte w innych klasach, **13** broń myśliwska, amunicja i pociski, sztuczne ognie, **16** papier, tektura i wyroby z tych materiałów, nie ujęte w innych klasach, druki, książki, mapy, przewodniki, materiały introligatorskie, materiały fotograficzne, materiały piśmiennicze, kleje do materiałów piśmienniczych lub do celów domowych, materiały przeznaczone dla artystów, pędzle malarskie, maszyny do pisania i sprzęt biurowy (z wyjątkiem mebli), materiały szkoleniowe i instruktażowe (z wyjątkiem aparatów), materiały z tworzyw sztucznych do pakowania (nie ujęte w innych klasach), czcionki drukarskie, matryce, **18** skóra i imitacje skóry oraz wyroby z tych materiałów, skóry futrzane, kufry i walizki, parasole, parasolki i laski, baty, uprząż i wyroby siodlarskie, strzemiona, siodła, lejce, wędzidła, harapy, torby, torebki damskie, plecaki, torby sportowe, obroże dla zwierząt, pejsze, smycze dla psów, skórzane pasy dla uprawiających sport, **22** sznury, szpagat, sieci, namioty, płachty, żagle, worki, materiały wyścielające (włosie końskie, kapok, pierze, trawa morska), włókiennicze surowce włókniste, liny, sznurki, powrozy, siatki i wiązania sieciowe, plandeki dla pojazdów, markizy, brezent, pasy i taśmy, paski, hamaki i drabinki linowe, nie ujęte w innych klasach, części i osprzęt dla powyższych towarów, **25** artykuły odzieżowe i obuwnicze, w tym koszulki bez kołnierza z krótkimi rękawami, bluzy polo, szorty, kostiumy kąpielowe, odzież dziana, skarpetki, paski, wiatrówki, spódnice, koszule, płaszcze, czapki i kapelusze, rękawiczki, bluzy, odzież zewnętrzna, garnitury, spodnie, odzież przeciwdeszczowa, płaszcze przeciwdeszczowe, opończe, bielizna, swetry, kamizelki, kołnierze, koszule sportowe, koszulki polo, kombinacje damskie, koszule damskie, kombinezony dla sportowców wodnych i dla narciarzy, czepki kąpielowe, kostiumy gimnastyczne, obuwie sportowe i odzież sportowa, dodatki do powyższych towarów zawarte w tej klasie, **28** gry, zabawki, karty do gry, artykuły gimnastyczne i sportowe (z wyjątkiem odzieży), ozdoby i przybory choinkowe, piłki, rakiety, przybory wędkarskie, deski do windsurfingu, deski surfingowe bez napędu, siatki do gier sportowych, sprzęt do palanta, kije golfowe, narty i kijki do nart, łyżwy, łyżworolki, sprzęt do polo, wędkę, sprzęt wędkarski, kołowrotki, linki, pływaki, haczyki, przynęty, wabiki, ciężarki i hantle, łuki, kusze i strzały, pułapki i sidła, huśtawki, stoły, kule i kije bilardowe, sprzęt pływacki, przytwierdzone rowery treningowe, sprężyny do ćwiczeń rozwijających klatkę piersiową, sportowa broń szermiercza, kije hokejowe, kręgle i kule, kule do gry, urządzenia do kulturystyki, deski do ćwiczeń brzucha, stoły do tenisa stołowego, maski teatralne, sanie, hulajnogi, sprzęt alpinistyczny, sprzęt do nurkowania i do sportów wodnych, sprzęt fitness, ochroniacze, części do każdego rodzaju wyżej wymienionego sprzętu, **35** usługi w zakresie prowadzenia sklepu z towarami wymienionymi w wykazie, usługi w zakresie zarządzania, **36** usługi związane z nieruchomościami, **37** usługi w zakresie napraw i renowacji sprzętu sportowego, **41** usługi w zakresie rozrywki, kultury, rekreacji i sportu, usługi w zakresie wynajmu lub dzierżawy maszyn, urządzeń i sprzętu sportowo-rekreacyjnego, **43** usługi świadczone przez hotele i restauracje, usługi w zakresie tymczasowego zakwaterowania.

(111) **166256** (220) 2001 05 02 (210) 235145
 (151) 2005 07 25
 (732) Franciszkańskie Biuro Turystyczno-Pielgrzymkowe PATRON TRAVEL Sp. z o.o., Warszawa, PL.

(540) FRANCISZKAŃSKIE BIURO TURYSTYCZNO-PIELGRZYMKOWE „PATRON TRAVEL”

(510), (511) **35** rozpowszechnianie materiałów reklamowych w postaci ulotek, prospektów, druków i książek, usługi rozpowszechniania ogłoszeń reklamowych, **39** usługi prowadzenie działalności informacyjnej w zakresie turystyki i transportu turystycznego, usługi organizowania podróży, wycieczek, w tym morskich i pielgrzymek w zakresie turystyki indywidualnej i zbiorowej, usługi rezerwacji miejsc na podróż, usługi czarterowania środków lokomocji, usługi rezerwowania miejsc na środki transportu, usługi wynajmowania pojazdów lądowych, łodzi i statków, **41** usługi informacji o imprezach rozrywkowych, wypoczynku i rekreacji, prowadzenie usług w zakresie organizacji wypoczynku, usługi organizowania obozów: sportowych, językowych, wakacyjnych, usługi publikacji tekstów i książek turystycznych, usługi organizowania i realizacji widowisk oraz rezerwowania miejsc na widowiska i spektakle, **43** usługi rezerwowania miejsc hotelowych w domach pielgrzymkowych i wycieczkowych oraz w kwaterach.

(111) **166257** (220) 2001 05 02 (210) 235146
 (151) 2005 07 25
 (732) Franciszkańskie Biuro Turystyczno-Pielgrzymkowe „PATRON TRAVEL” Sp. z o.o., Warszawa, PL.
 (540)



Kolory znaku: niebieski, biały, pomarańczowy

(531) 1.5, 26.4, 27.5, 29.1

(510), (511) **35** rozpowszechnianie materiałów reklamowych w postaci ulotek, prospektów, druków i książek, usługi rozpowszechniania ogłoszeń reklamowych, **39** usługi prowadzenie działalności informacyjnej w zakresie turystyki i transportu turystycznego, usługi organizowania podróży, wycieczek, w tym morskich i pielgrzymek w zakresie turystyki indywidualnej i zbiorowej, usługi rezerwacji miejsc na podróż, usługi czarterowania środków lokomocji, usługi rezerwowania miejsc na środki transportu, usługi wynajmowania pojazdów lądowych, łodzi i statków, **41** usługi informacji o imprezach rozrywkowych, wypoczynku i rekreacji, prowadzenie usług w zakresie organizacji wypoczynku, usługi organizowania obozów: sportowych, językowych, wakacyjnych, usługi publikacji tekstów i książek turystycznych, usługi organizowania i realizacji widowisk oraz rezerwowania miejsc na widowiska i spektakle, **43** usługi rezerwowania miejsc hotelowych w domach pielgrzymkowych i wycieczkowych oraz w kwaterach.

(111) **166258** (220) 2001 07 09 (210) 237977
 (151) 2005 07 15
 (732) TELEKOMUNIKACJA POLSKA Spółka Akcyjna, Warszawa, PL.
 (540)

wybrane numery

Kolory znaku: ciemnoniebieski, jasnoszary

(531) 27.5, 29.1

(510), (511) **38** usługi telekomunikacyjne, usługi w zakresie udostępniania połączeń lokalnych, międzymiastowych i międzynarodowych, usługi w zakresie udostępniania dostępu do Internetu, usługi w zakresie telefonii stacjonarnej i komórkowej, usługi komunikacyjne świadczone poprzez Internet, usługi w zakresie łączności poprzez terminale komputerowe, usługi w zakresie przeprowadzania telekonferencji, usługi w zakresie realizowania transmisji multimedialnych, **42** usługi hostingu rozwiązań internetowych.

(111) **166259** (220) 2002 02 25 (210) 246880
 (151) 2005 06 23 (441) 2002 08 26
 (732) Przedsiębiorstwo Handlowo-Usługowe „Langra-Langaz”,
 Langowski Andrzej, Dobra, PL.
 (540) LANGAZ
 (510), (511) **01** przemysłowe gazy techniczne, **04** paliwa - propan
 butan, **19** okna, drzwi, rolety okienne z PCV.

(111) **166260** (220) 2002 03 04 (210) 247250
 (151) 2005 06 20 (441) 2002 09 09
 (732) Zakłady Przemysłu Cukierniczego MIESZKO S.A.,
 Racibórz, PL.
 (540) VITTO pełne życia
 (510), (511) **30** kawa, herbata, kakao, ryż, tapioka, sago, kawa
 naturalna, mąka i produkty zbożowe, chleb, wyroby cukiernicze
 i słodczyce, lody, miód, melasa (syropy), drożdże, proszek do pie-
 czenia, sól, musztarda, ocet, sosy (przyprawy), przyprawy, lód.

(111) **166261** (220) 2001 12 13 (210) 244253
 (151) 2005 05 24 (441) 2002 06 17
 (732) Coors Global Properties, Inc. (Colorado corporation),
 Lakewood, US.
 (540)

ZIMA

(531) 27.5
 (510), (511) **32** piwo, wody mineralne i gazowane oraz inne napoje
 bezalkoholowe, napoje owocowe i soki owocowe, syropy i inne
 produkty do produkcji napojów, klarowne napoje alkoholowe wy-
 twarzane z warzonej brzożki słodowej zawierającej naturalne do-
 datki smakowo-zapachowe.

(111) **166262** (220) 2002 03 21 (210) 247971
 (151) 2005 06 06 (441) 2002 09 23
 (732) Przedsiębiorstwo Produkcyjno-Usługowo-Handlowe
 „MARBET-WIL” Spółka z o.o., Bielsko-Biała, PL.
 (540) IZOL-EKO
 (510), (511) **17** izolacja przeciwwilgociowa i ciepła budynków,
40 stabilizacja i utylizacja odpadów i surowców wtórnych zawie-
 rających azbest, przetwarzanie odpadów zawierających azbest,
 mogilnikowanie odpadów zawierających azbest.

(111) **166263** (220) 2002 04 15 (210) 249208
 (151) 2005 08 30 (441) 2002 10 21
 (732) MATTES POLAND Spółka z o.o., Gliwice, PL.
 (540) REBICEK

(510), (511) **03** perfumy, wody toaletowe, kosmetyki, dezodoran-
 ty, preparaty do pielęgnacji i układania włosów - szampony, odży-
 wki, lakiery, farby i płukanki farbujące, preparaty do mycia
 i kąpieli - mydła, żele, oleje, pianki i sole, preparaty do ochrony
 i pielęgnacji skóry - kremy, emulsje, mleczka, wody, środki do go-
 lenia i płyny po goleniu - kremy, pianki, wody, preparaty prze-
 ciwśłoneczne, preparaty do opalania i po opalaniu - kremy, olejki,
 preparaty depilujące, kosmetyczne patyczki, płatki i waciki, środki
 do prania - proszki, wybielacze, płyny zapachowe do płukania
 i antystatyzujące, środki do mycia naczyń - proszki, detergenty
 i nabłyszczacze, **05** preparaty zapachowe do odświeżania powie-
 trza, środki czyszczące i dezynfekujące do WC, preparaty odstra-
 szające owady i preparaty łagodzące ukąszenia owadów, **08** ma-
 szynki do golenia elektryczne i nieelektryczne, maszynki do obci-
 nania włosów elektryczne i nieelektryczne, nożyczki fryzjerskie,
 czązki, gilotyńki i pilniki do manicure i pedicure, **21** szczoteczki do
 zębów elektryczne i nieelektryczne, nici dentystyczne, szczotki do
 włosów i grzebień.

(111) **166264** (220) 2002 04 15 (210) 249209
 (151) 2005 08 30 (441) 2002 10 21
 (732) MATTES POLAND Spółka z o.o., Gliwice, PL.
 (540) REBI-DENTAL
 (510), (511) **03** perfumy, wody toaletowe, kosmetyki, dezodoran-
 ty, preparaty do pielęgnacji i układania włosów - szampony, odżyw-
 ki, lakiery, farby i płukanki farbujące, preparaty do mycia i kąpieli -
 mydła, żele, oleje, pianki i sole, preparaty do ochrony i pielęgnacji
 skóry - kremy, emulsje, mleczka, wody, środki do golenia i płyny
 po goleniu - kremy, pianki, wody, preparaty przeciwsłoneczne,
 preparaty do opalania i po opalaniu - kremy, olejki, preparaty depi-
 lujące, kosmetyczne patyczki, płatki i waciki, środki do prania
 - proszki, wybielacze, płyny zapachowe do płukania i antystaty-
 zujące, środki do mycia naczyń - proszki, detergenty i nabłyszczacze,
05 preparaty zapachowe do odświeżania powietrza, środki
 czyszczące i dezynfekujące do WC, preparaty odstraszające owa-
 dy i preparaty łagodzące ukąszenia owadów, **08** maszynki do gole-
 nia elektryczne i nieelektryczne, maszynki do obcinania włosów
 elektryczne i nieelektryczne, nożyczki fryzjerskie, czązki, gilotyńki
 i pilniki do manicure i pedicure, **21** szczoteczki do zębów elektry-
 czne i nieelektryczne, nici dentystyczne, szczotki do włosów
 i grzebień.

(111) **166265** (220) 2002 05 23 (210) 250727
 (151) 2005 09 05 (441) 2002 12 02
 (732) Kutnowskie Zakłady Farmaceutyczne „Polfa” Spółka Akcyjna,
 Kutno, PL.
 (540) EPINORM
 (510), (511) **05** leki, środki farmaceutyczne.

(111) **166266** (220) 2002 05 27 (210) 250900
 (151) 2005 07 28 (441) 2002 12 02
 (732) BERLITZ INVESTMENT CORPORATION, Wilmington, US.
 (540) LANGUAGE FOR LIFE
 (510), (511) **09** uprzednio nagrane nośniki i urządzenia wspoma-
 gające wykłady edukacyjne i kształcenie językowe, w szczególno-
 ści taśmy audio, magnetyczne taśmy komputerowe, taśmy video,
 cyfrowe taśmy audio, kasety audio, video kasety, magnetyczne ka-
 rty kodowane, dyski optyczne, dyski audio, DVD, dyski kompa-
 ktowe, CD-ROMy, dyski video, **16** materiały szkoleniowe, instru-
 ktażowe i edukacyjne do użytku przy kształceniu językowym,
 w szczególności drukowane materiały dla kursantów w dziedzinie
 kształcenia językowego, podręczniki z zakresu kształcenia języko-
 wego, zeszyty ćwiczeń, przewodniki z zakresu gramatyki, słowni-
 ki, materiały informacyjne z zakresu języka, **41** usługi edukacyjne,
 usługi w zakresie szkolenia i kształcenia z języków obcych.

(111) **166267** (220) 2002 06 14 (210) 251597
 (151) 2005 08 31 (441) 2002 12 16
 (732) „INMED” Krystyna Karczewska, Wrocław, PL.
 (540)

INMED-KARCZEWSKY

(531) 27.5
 (510), (511) **10** urządzenia i instalacje do podawania gazów
 w celach leczniczych, **11** instalacja i armatura instalacyjna do
 gazu, **37** usługi w zakresie wykonywania instalacji gazowych,
 usługi instalacyjne wodno-kanalizacyjne, instalowanie i naprawa
 urządzeń elektrycznych, instalowanie i naprawa urządzeń wenty-
 lacyjnych.

(111) **166268** (220) 2003 09 10 (210) 269674
 (151) 2005 09 08 (441) 2004 03 22
 (732) Firma Handlowa HARY Józef Halewski, Kraków, PL.

(540)



(531) 26.11.1, 27.5.1

(510), (511) **25** odzież, bielizna męska, damska i dziecięca, wyroby dziewiarskie.(111) **166269** (220) 2000 12 13 (210) 269770

(151) 2005 07 07

(732) JHH Exploitatie Maatschapij B.V., Amsterdam, NL.

(540)



Kolory znaku: biały, czerwony, złoty, brązowy, beżowy

(531) 27.5, 29.1

(510), (511) **18** uprząż dla koni, siodła do jazdy konnej i pokrowce na siodła, strzemiona, lejce i łęki, okucia i paski do uprzęży, derki dla koni, **25** buty do konnej jazdy, ubrania i nakrycia głowy do konnej jazdy, **28** akcesoria do gry w polo, rękawice do gry w polo, nakolanniki, nakolanniki i inne ochraniacze do gry w polo.(111) **166270** (220) 2000 12 13 (210) 269772

(151) 2005 07 07

(732) JHH Exploitatie Maatschapij B.V., Amsterdam, NL.

(540)



Kolory znaku: biały, czerwony, granatowo-niebieski, beżowy, złoty, żółty, granatowy

(531) 3.3, 27.5, 29.1

(510), (511) **18** uprząż dla koni, siodła do jazdy konnej i pokrowce na siodła, strzemiona, lejce i łęki, okucia i paski do uprzęży, derki dla koni, **25** buty do konnej jazdy, ubrania i nakrycia głowy do konnej jazdy, **28** akcesoria do gry w polo, rękawice do gry w polo, nakolanniki, nakolanniki i inne ochraniacze do gry w polo.(111) **166271** (220) 2000 02 02 (210) 213427

(151) 2005 07 15

(732) Przedsiębiorstwo Handlowo-Usługowe TEGRO Import-Export Adam Dobrzyński, Gdańsk, PL.

(540) COMFORT

(510), (511) **09** rękawice do ochrony przed promieniami rentgenowskimi do celów przemysłowych, rękawice do nurkowania, rękawice do ochrony przed wypadkami, **17** gutaperka, kauczuk, guma i rękawice ochronne izolacyjne wykonane z tych materiałów.(111) **166272** (220) 2000 07 10 (210) 221090

(151) 2005 07 06

(732) Viacom International Inc., Nowy Jork, US.

(540) CELEBRITY DEATHMATCH

(510), (511) **09** urządzenia do nagrywania, transmisji i kopiowania dźwięku i/lub obrazu, filmy i kasety video, dyski video i nagra-

ne taśmy magnetyczne audio i video, nagrania dźwiękowe, nagrania fonograficzne, płyty i dyski fonograficzne, uchwyty i oprawki do wstępnie nagranych dysków CD i kaset zawierających muzykę, okulary przeciwsłoneczne, okulary, kartridże do gier przeznaczone do komputerowych gier video oraz do urządzeń do gier z wyjściem video, a także materiały instruktażowe sprzedawane wraz z nimi, gry na CD-ROMach, gry z wyjściem video, oprogramowanie zawierające gry przeznaczone do użytku z komputerami i zestawami telewizyjnymi, samodzielne (wolnostojące) gry video i wszystkie inne gry video, przeznaczone do użytku z odbiornikami telewizyjnymi, w tym gry video, w które można grać w Internecie, **28** gry i zabawki, artykuły rozrywkowe, przedmioty do zabawy, lalki, gry video, gry planszowe, artykuły gimnastyczne i sportowe nie zawarte w innych klasach; ozdoby choinkowe, ręczne gry video i wszystkie inne gry video nieprzeznaczone do użytku z odbiornikami telewizyjnymi.

(111) **166273** (220) 2000 10 24 (210) 225991

(151) 2005 09 08

(732) VETIR Spółka z o.o., Katowice, PL.

(540) CANARI

(510), (511) **25** odzież i obuwie.(111) **166274** (220) 2001 03 15 (210) 233014

(151) 2005 08 04

(732) „mPunkt Polska” Spółka z ograniczoną odpowiedzialnością, Warszawa, PL.

(540) m info

(510), (511) **09** anteny, aparaty fotograficzne, celowniki aparatów fotograficznych, ciemnie fotograficzne, czytniki dla informatyki, czytniki optyczne, diapozytywy, drukarki komputerowe, dyktafony, dyski optyczne, dyski magnetyczne, dyskietki, dystrybutory dysków, dzwonki alarmowe elektroniczne, obiektywy, odbiorniki, ekrany dla fotografii, ekrany projekcyjne, ekrany video, epidiaskopy, filtry do fotografii, fotokopiarki, futerały na przyrządy i aparaturę fotograficzną, głośniki, gramofony, interfejsy, kalkulatory, kamery filmowe, kamery video, karty magnetyczne, karty z pamięcią lub mikroprocesorem, kasety video, klawiatury komputerowe, komputery, kuwety fotograficzne, lampy błyskowe dla fotografii, lampy do ciemni fotograficznych, lasery nie do celów medycznych, lokówki elektrotermiczne, lornetki, lunety, lupy, magnetofony, magnetowidy, megafony, maszyny liczące i sumujące, mikrofony, monitory, nadajniki telekomunikacyjne, napędy dyskowe dla informatyki, nośniki danych magnetyczne, nośniki danych optyczne, notesy elektroniczne, obiektywy, odbiorniki radiowe, odbiorniki audio i video, odtwarzacze kaset i płyt kompaktowych, pamięci komputerowe, pióra elektroniczne, plotery, płyty fotograficzne, procesory tekstu, programy komputerowe, przewody elektryczne, przewody telefoniczne, radioaparaty do samochodów, słuchawki telefoniczne, stacje taśm magnetycznych dla informatyki, statywy aparatów fotograficznych, szafki na głośniki, tablice ogłoszeniowe elektroniczne, taśmy magnetyczne do rejestracji dźwięku, taśmy video, telefony przewodowe, telefony bezprzewodowe, telewizory, wagi, wtyczki, wyłączniki elektryczne, wzmacniacze, żelazka elektryczne, **35** agencje reklamowe, analizy kosztów, badania w dziedzinie działalności gospodarczej, badanie rynku, doradztwo w zakresie organizowania i zarządzania działalnością gospodarczą, doradztwo w zakresie zarządzania personalnego, fotokopiowanie, informacja handlowa, marketing, rachunkowość, reklama i działalność informacyjna, telefoniczne udzielanie informacji, weryfikacja rachunków, **37** aktywacja, konserwacja i naprawy telefonów komórkowych, instalacja, konserwacja i naprawy telefonów, instalowanie, konserwacja i naprawy komputerów i komputerowych urządzeń peryferyjnych, **38** informacja o telekomunikacji, komunikacja telefoniczna, przesyłanie wiadomości i obrazu, radiofonia, telefonia komórkowa, telewizja kablowa, wypożyczanie modemów, telefonów i urządzeń do przekazywania informacji, wypożyczanie urządzeń telekomunikacyjnych, zlecenia przywoławcze, **45** monitorowanie obiektów stałych i ruchomych wyposażonych w stałe i przenośne urządzenia telekomunikacyjne.

(111) **166275** (220) 2001 03 15 (210) 233015
 (151) 2005 08 17
 (732) „mPunkt Polska” Spółka z ograniczoną odpowiedzialnością, Warszawa, PL.
 (540) m net
 (510), (511) **09** słuchawki telefoniczne, telefony bezprzewodowe, telefony przewodowe, **35** agencje reklamowe, analizy kosztów, badania w dziedzinie działalności gospodarczej, badanie rynku, doradztwo w zakresie organizowania i zarządzania działalnością gospodarczą, doradztwo w zakresie zarządzania personalnego, fotokopiowanie, informacja handlowa, marketing, rachunkowość, reklama i działalność informacyjna, telefoniczne udzielanie informacji, weryfikacja rachunków, **37** aktywacja, konserwacja i naprawy telefonów komórkowych, instalacja, konserwacja i naprawy telefonów, instalowanie, konserwacja i naprawy komputerów i komputerowych urządzeń peryferyjnych, **45** monitorowanie obiektów stałych i ruchomych wyposażonych w stałe i przenośne urządzenia telekomunikacyjne.

(111) **166276** (220) 2001 03 15 (210) 233016
 (151) 2005 08 04
 (732) „mPunkt Polska” Spółka z ograniczoną odpowiedzialnością, Warszawa, PL.
 (540) m serwis
 (510), (511) **09** anteny, aparaty fotograficzne, celowniki aparatów fotograficznych, ciemnie fotograficzne, czytniki dla informatyki, czytniki optyczne, diapozytywy, drukarki komputerowe, dyktafony, dyski optyczne, dyski magnetyczne, dyskietki, dystrybutory dysków, dzwonki alarmowe elektryczne, dzwonki sygnalizacyjne, ekrany dla fotografii, ekrany projekcyjne, ekrany wideo, epidiaskopy, filtry do fotografii, fotokopiarki, futerały na przyrządy i aparaturę fotograficzną, głośniki, gramofony, interfejsy, kalkulatory, kamery filmowe, kamery wideo, karty magnetyczne, karty z pamięcią lub mikroprocesorem, kasyety wideo, klawiatury komputerowe, komputery, kuwety fotograficzne, lampy błyskowe dla fotografii, lampy do ciemni fotograficznych, lasery nie do celów medycznych, lokówki elektrotermiczne, lornetki, lunety, lupy, magnetofony, magnetowidy, megafony, maszyny liczące i sumujące, mikrofony, monitory, nadajniki telekomunikacyjne, napędy dyskowe dla informatyki, nośniki danych magnetyczne, nośniki danych optyczne, notesy elektroniczne, obiektywy, odbiorniki radiowe, odbiorniki audio i video, odtwarzacze kaset i płyt kompaktowych, pamięci komputerowe, pióra elektroniczne, plotery, płyty fotograficzne, procesory tekstu, programy komputerowe, przewody elektryczne, przewody telefoniczne, radioaparaty do samochodów, słuchawki telefoniczne, stacje taśm magnetycznych dla informatyki, statywy aparatów fotograficznych, szafki na głośniki, tablice ogłoszeniowe elektroniczne, taśmy magnetyczne do rejestracji dźwięku, taśmy wideo, telefony przewodowe, telefony bezprzewodowe, telewizory, wagi, wtyczki, wyłączniki elektryczne, wzmacniacze, żelazka elektryczne, **35** agencje reklamowe, analizy kosztów, badania w dziedzinie działalności gospodarczej, badanie rynku, doradztwo w zakresie organizowania i zarządzania działalnością gospodarczą, doradztwo w zakresie zarządzania personalnego, fotokopiowanie, informacja handlowa, marketing, rachunkowość, reklama i działalność informacyjna, telefoniczne udzielanie informacji, weryfikacja rachunków, **37** aktywacja, konserwacja i naprawy telefonów komórkowych, instalacja, konserwacja i naprawy telefonów, instalowanie, konserwacja i naprawy komputerów i komputerowych urządzeń peryferyjnych, **38** informacja o telekomunikacji, komunikacja telefoniczna, przesyłanie wiadomości i obrazu, radiofonia, telefonia komórkowa, telewizja kablowa, wypożyczanie modemów, telefonów i urządzeń do przekazywania informacji, wypożyczanie urządzeń telekomunikacyjnych, zlecenia przywoławcze, **45** monitorowanie obiektów stałych i ruchomych wyposażonych w stałe i przenośne urządzenia telekomunikacyjne.

(111) **166277** (220) 2001 03 15 (210) 233017
 (151) 2005 08 17

(732) „mPunkt Polska” Spółka z ograniczoną odpowiedzialnością, Warszawa, PL.
 (540) m concept
 (510), (511) **09** anteny, aparaty fotograficzne, celowniki aparatów fotograficznych, ciemnie fotograficzne, czytniki dla informatyki, czytniki optyczne, diapozytywy, drukarki komputerowe, dyktafony, dyski optyczne, dyski magnetyczne, dyskietki, dystrybutory dysków, dzwonki alarmowe elektryczne, dzwonki sygnalizacyjne, ekrany dla fotografii, ekrany projekcyjne, ekrany wideo, epidiaskopy, filtry do fotografii, fotokopiarki, futerały na przyrządy i aparaturę fotograficzną, głośniki gramofony, interfejsy, kalkulatory, kamery filmowe, kamery wideo, karty magnetyczne, karty z pamięcią lub mikroprocesorem, kasyety wideo, klawiatury komputerowe, komputery, kuwety fotograficzne, lampy błyskowe dla fotografii, lampy do ciemni fotograficznych, lasery nie do celów medycznych, lokówki elektrotermiczne, lornetki, lunety, lupy, magnetofony, magnetowidy, megafony, maszyny liczące i sumujące, mikrofony, monitory, nadajniki telekomunikacyjne, napędy dyskowe dla informatyki, nośniki danych magnetyczne, nośniki danych optyczne, notesy elektroniczne, obiektywy, odbiorniki radiowe, odbiorniki audio i video, odtwarzacze kaset i płyt kompaktowych, pamięci komputerowe, pióra elektroniczne, plotery, płyty fotograficzne, procesory tekstu, programy komputerowe, przewody elektryczne, przewody telefoniczne, radioaparaty do samochodów, słuchawki telefoniczne, stacje taśm magnetycznych dla informatyki, statywy aparatów fotograficznych, szafki na głośniki, tablice ogłoszeniowe elektroniczne, taśmy magnetyczne do rejestracji dźwięku, taśmy wideo, telefony przewodowe, telefony bezprzewodowe, telewizory, wagi, wtyczki, wyłączniki elektryczne, wzmacniacze, żelazka elektryczne, **35** agencje reklamowe, analizy kosztów, badania w dziedzinie działalności gospodarczej, badanie rynku, doradztwo w zakresie organizowania i zarządzania działalnością gospodarczą, doradztwo w zakresie zarządzania personalnego, fotokopiowanie, informacja handlowa, marketing, rachunkowość, reklama i działalność informacyjna, telefoniczne udzielanie informacji, weryfikacja rachunków, **37** aktywacja, konserwacja i naprawy telefonów komórkowych, instalacja, konserwacja i naprawy telefonów, instalowanie, konserwacja i naprawy komputerów i komputerowych urządzeń peryferyjnych, **38** informacja o telekomunikacji, komunikacja telefoniczna, przesyłanie wiadomości i obrazu, radiofonia, telefonia komórkowa, telewizja kablowa, wypożyczanie modemów, telefonów i urządzeń do przekazywania informacji, wypożyczanie urządzeń telekomunikacyjnych, zlecenia przywoławcze, **45** monitorowanie obiektów stałych i ruchomych wyposażonych w stałe i przenośne urządzenia telekomunikacyjne.

(111) **166278** (220) 2001 03 15 (210) 233018
 (151) 2005 08 04
 (732) „mPunkt Polska” Spółka z ograniczoną odpowiedzialnością, Warszawa, PL.
 (540) m online
 (510), (511) **09** anteny, aparaty fotograficzne, celowniki aparatów fotograficznych, ciemnie fotograficzne, czytniki dla informatyki, czytniki optyczne, diapozytywy, drukarki komputerowe, dyktafony, dyski optyczne, dyski magnetyczne, dyskietki, dystrybutory dysków, dzwonki alarmowe elektryczne, dzwonki sygnalizacyjne, ekrany dla fotografii, ekrany projekcyjne, ekrany wideo, epidiaskopy, filtry do fotografii, fotokopiarki, futerały na przyrządy i aparaturę fotograficzną, głośniki, gramofony, interfejsy, kalkulatory, kamery filmowe, kamery wideo, karty magnetyczne, karty z pamięcią lub mikroprocesorem, kasyety wideo, klawiatury komputerowe, komputery, kuwety fotograficzne, lampy błyskowe dla fotografii, lampy do ciemni fotograficznych, lasery nie do celów medycznych, lokówki elektrotermiczne, lornetki, lunety, lupy, magnetofony, magnetowidy, megafony, maszyny liczące i sumujące, mikrofony, monitory, nadajniki telekomunikacyjne, napędy dyskowe dla informatyki, nośniki danych magnetyczne, nośniki danych optyczne, notesy elektroniczne, obiektywy, odbiorniki radiowe, odbiorniki audio i video, odtwarzacze kaset i płyt kompaktowych, pamięci komputerowe, pióra elektroniczne, plotery, płyty

fotograficzne, procesory tekstu, programy komputerowe, przewody elektryczne, przewody telefoniczne, radioaparaty do samochodów, słuchawki telefoniczne, stacje taśm magnetycznych dla informatyki, statywy aparatów fotograficznych, szafki na głośniki, tablice ogłoszeniowe elektroniczne, taśmy magnetyczne do rejestracji dźwięku, taśmy wideo, telefony przewodowe, telefony bezprzewodowe, telewizory, wagi, wtyczki, wyłączniki elektryczne, wzmacniacze, żelazka elektryczne, **35** agencje reklamowe, analizy kosztów, badania w dziedzinie działalności gospodarczej, badanie rynku, doradztwo w zakresie organizowania i zarządzania działalnością gospodarczą, doradztwo w zakresie zarządzania personalnego, fotokopiowanie, informacja handlowa, marketing, rachunkowość, reklama i działalność informacyjna, telefoniczne udzielanie informacji, weryfikacja rachunków, **37** aktywacja, konserwacja i naprawy telefonów komórkowych, instalacja, konserwacja i naprawy telefonów, instalowanie, konserwacja i naprawy komputerów i komputerowych urządzeń peryferyjnych, **38** informacja o telekomunikacji, komunikacja telefoniczna, przesyłanie wiadomości i obrazu, radiofonia, telefonia komórkowa, telewizja kablowa, wypożyczanie modemów, telefonów i urządzeń do przekazywania informacji, wypożyczanie urządzeń telekomunikacyjnych, zlecenia przywoławcze, **45** monitorowanie obiektów stałych i ruchomych wyposażonych w stałe i przenośne urządzenia telekomunikacyjne.

(111) **166279** (220) 2001 03 15 (210) 233019
(151) 2005 08 04
(732) „mPunkt Polska” Spółka z ograniczoną odpowiedzialnością, Warszawa, PL.

(540) m easy
(510), (511) **09** anteny, aparaty fotograficzne, celowniki aparatów fotograficznych, ciemnie fotograficzne, czytniki dla informatyki, czytniki optyczne, diapozytywy, drukarki komputerowe, dyktafony, dyski optyczne, dyski magnetyczne, dyskietki, dystrybutory dysków, dzwonki alarmowe elektryczne, dzwonki sygnalizacyjne, ekrany dla fotografii, ekrany projekcyjne, ekrany wideo, epidiaskopy, filtry do fotografii, fotokopiarki, futerały na przyrządy i aparaturę fotograficzną, głośniki, gramofony, interfejsy, kalkulatory, kamery filmowe, kamery wideo, karty magnetyczne, karty z pamięcią lub mikroprocesorem, kasety wideo, klawiatury komputerowe, komputery, kuwety fotograficzne, lampy błyskowe dla fotografii, lampy do ciemni fotograficznych, lasery nie do celów medycznych, lokówki elektrotermiczne, lornetki, lunety, lupy, magnetofony, magnetowidy, megafony, maszyny liczące i sumujące, mikrofony, monitory, nadajniki telekomunikacyjne, napędy dyskowe dla informatyki, nośniki danych magnetyczne, nośniki danych optyczne, notesy elektroniczne, obiektywy, odbiorniki radiowe, odbiorniki audio i video, odtwarzacze kaset i płyt kompaktowych, pamięci komputerowe, pióra elektroniczne, plotery, płyty fotograficzne, procesory tekstu, programy komputerowe, przewody elektryczne, przewody telefoniczne, radioaparaty do samochodów, słuchawki telefoniczne, stacje taśm magnetycznych dla informatyki, statywy aparatów fotograficznych, szafki na głośniki, tablice ogłoszeniowe elektroniczne, taśmy magnetyczne do rejestracji dźwięku, taśmy wideo, telefony przewodowe, telefony bezprzewodowe, telewizory, wagi, wtyczki, wyłączniki elektryczne, wzmacniacze, żelazka elektryczne, **35** agencje reklamowe, analizy kosztów, badania w dziedzinie działalności gospodarczej, badanie rynku, doradztwo w zakresie organizowania i zarządzania działalnością gospodarczą, doradztwo w zakresie zarządzania personalnego, fotokopiowanie, informacja handlowa, marketing, rachunkowość, reklama i działalność informacyjna, telefoniczne udzielanie informacji, weryfikacja rachunków, **37** aktywacja, konserwacja i naprawy telefonów komórkowych, instalacja, konserwacja i naprawy telefonów, instalowanie, konserwacja i naprawy komputerów i komputerowych urządzeń peryferyjnych, **38** informacja o telekomunikacji, komunikacja telefoniczna, przesyłanie wiadomości i obrazu, radiofonia, telefonia komórkowa, telewizja kablowa, wypożyczanie modemów, telefonów i urządzeń do przekazywania informacji, wypożyczanie urządzeń telekomunikacyjnych, zlecenia przywoławcze, **45** monitorowanie obiektów stałych i ru-

chomych wyposażonych w stałe i przenośne urządzenia telekomunikacyjne.

(111) **166280** (220) 2001 03 15 (210) 233020
(151) 2005 08 04
(732) „mPunkt Polska” Spółka z ograniczoną odpowiedzialnością, Warszawa, PL.

(540) m akcesoria
(510), (511) **09** anteny, aparaty fotograficzne, celowniki aparatów fotograficznych, ciemnie fotograficzne, czytniki dla informatyki, czytniki optyczne, diapozytywy, drukarki komputerowe, dyktafony, dyski optyczne, dyski magnetyczne, dyskietki, dystrybutory dysków, dzwonki alarmowe elektryczne, dzwonki sygnalizacyjne, ekrany dla fotografii, ekrany projekcyjne, ekrany wideo, epidiaskopy, filtry do fotografii, fotokopiarki, futerały na przyrządy i aparaturę fotograficzną, głośniki, gramofony, interfejsy, kalkulatory, kamery filmowe, kamery wideo, karty magnetyczne, karty z pamięcią lub mikroprocesorem, kasety wideo, klawiatury komputerowe, komputery, kuwety fotograficzne, lampy błyskowe dla fotografii, lampy do ciemni fotograficznych, lasery nie do celów medycznych, lokówki elektrotermiczne, lornetki, lunety, lupy, magnetofony, magnetowidy, megafony, maszyny liczące i sumujące, mikrofony, monitory, nadajniki telekomunikacyjne, napędy dyskowe dla informatyki, nośniki danych magnetyczne, nośniki danych optyczne, notesy elektroniczne, obiektywy, odbiorniki radiowe, odbiorniki audio i video, odtwarzacze kaset i płyt kompaktowych, pamięci komputerowe, pióra elektroniczne, plotery, płyty fotograficzne, procesory tekstu, programy komputerowe, przewody elektryczne, przewody telefoniczne, radioaparaty do samochodów, słuchawki telefoniczne, stacje taśm magnetycznych dla informatyki, statywy aparatów fotograficznych, szafki na głośniki, tablice ogłoszeniowe elektroniczne, taśmy magnetyczne do rejestracji dźwięku, taśmy wideo, telefony przewodowe, telefony bezprzewodowe, telewizory, wagi, wtyczki, wyłączniki elektryczne, wzmacniacze, żelazka elektryczne, **35** agencje reklamowe, analizy kosztów, badania w dziedzinie działalności gospodarczej, badanie rynku, doradztwo w zakresie organizowania i zarządzania działalnością gospodarczą, doradztwo w zakresie zarządzania personalnego, fotokopiowanie, informacja handlowa, marketing, rachunkowość, reklama i działalność informacyjna, telefoniczne udzielanie informacji, weryfikacja rachunków, **37** aktywacja, konserwacja i naprawy telefonów komórkowych, instalacja, konserwacja i naprawy telefonów, instalowanie, konserwacja i naprawy komputerów i komputerowych urządzeń peryferyjnych, **38** informacja o telekomunikacji, komunikacja telefoniczna, przesyłanie wiadomości i obrazu, radiofonia, telefonia komórkowa, telewizja kablowa, wypożyczanie modemów, telefonów i urządzeń do przekazywania informacji, wypożyczanie urządzeń telekomunikacyjnych, zlecenia przywoławcze, **45** monitorowanie obiektów stałych i ruchomych wyposażonych w stałe i przenośne urządzenia telekomunikacyjne.

(111) **166281** (220) 2001 03 15 (210) 233021
(151) 2005 08 04
(732) „mPunkt Polska” Spółka z ograniczoną odpowiedzialnością, Warszawa, PL.

(540) m insurance
(510), (511) **09** anteny, aparaty fotograficzne, celowniki aparatów fotograficznych, ciemnie fotograficzne, czytniki dla informatyki, czytniki optyczne, diapozytywy, drukarki komputerowe, dyktafony, dyski optyczne, dyski magnetyczne, dyskietki, dystrybutory dysków, dzwonki alarmowe elektryczne, dzwonki sygnalizacyjne, ekrany dla fotografii, ekrany projekcyjne, ekrany wideo, epidiaskopy, filtry do fotografii, fotokopiarki, futerały na przyrządy i aparaturę fotograficzną, głośniki, gramofony, interfejsy, kalkulatory, kamery filmowe, kamery wideo, karty magnetyczne, karty z pamięcią lub mikroprocesorem, kasety wideo, klawiatury komputerowe, komputery, kuwety fotograficzne, lampy błyskowe dla fotografii, lampy do ciemni fotograficznych, lasery nie do celów medycznych, lokówki elektrotermiczne, lornetki, lunety, lupy,

magnetofony, magnetowidy, megafony, maszyny liczące i sumujące, mikrofony, monitory, nadajniki telekomunikacyjne, napędy dyskowe dla informatyki, nośniki danych magnetyczne, nośniki danych optyczne, notesy elektroniczne, obiektywy, odbiorniki radiowe, odbiorniki audio i video, odtwarzacze kaset i płyt kompaktowych, pamięci komputerowe, pióra elektroniczne, plotery, płyty fotograficzne, procesory tekstu, programy komputerowe, przewody elektryczne, przewody telefoniczne, radioaparaty do samochodów, słuchawki telefoniczne, stacje taśm magnetycznych dla informatyki, statywy aparatów fotograficznych, szafki na głośniki, tablice ogłoszeniowe elektroniczne, taśmy magnetyczne do rejestracji dźwięku, taśmy wideo, telefony przewodowe, telefony bezprzewodowe, telewizory, wagi, wtyczki, wyłączniki elektryczne, wzmacniacze, żelazka elektryczne, **35** agencje reklamowe, analizy kosztów, badania w dziedzinie działalności gospodarczej, badanie rynku, doradztwo w zakresie organizowania i zarządzania działalnością gospodarczą, doradztwo w zakresie zarządzania personalnego, fotokopiowanie, informacja handlowa, marketing, rachunkowość, reklama i działalność informacyjna, telefoniczne udzielanie informacji, weryfikacja rachunków, **36** agencje pośrednictwa w handlu nieruchomościami, agencje skupu długów, agencje ubezpieczeniowe, analizy finansowe, doradztwo w sprawach finansowych i ubezpieczeniowych, działalność finansowa, dzierżawa nieruchomości, informacja bankowa, informacja o ubezpieczeniach, kantory wymiany walut, oszacowanie wartości dla celów fiskalnych, transakcje finansowe, ubezpieczenia, zarządzanie finansami, zarządzanie nieruchomościami, **37** aktywacja, konserwacja i naprawy telefonów komórkowych, instalacja, konserwacja i naprawy telefonów, instalowanie, konserwacja i naprawy komputerów i komputerowych urządzeń peryferyjnych, **38** informacja o telekomunikacji, komunikacja telefoniczna, przesyłanie wiadomości i obrazu, radiofonia, telefonia komórkowa, telewizja kablowa, wypożyczanie modemów, telefonów i urządzeń do przekazywania informacji, wypożyczanie urządzeń telekomunikacyjnych, zlecenia przywoławcze, **45** monitorowanie obiektów stałych i ruchomych wyposażonych w stałe i przenośne urządzenia telekomunikacyjne.

(111) **166282** (220) 2001 03 15 (210) 233023
(151) 2005 08 04

(732) „mPunkt Polska” Spółka z ograniczoną odpowiedzialnością, Warszawa, PL.

(540) m free

(510), (511) **09** anteny, aparaty fotograficzne, celowniki aparatów fotograficznych, ciemnie fotograficzne, czytniki dla informatyki, czytniki optyczne, diapozytywy, drukarki komputerowe, dyktafony, dyski optyczne, dyski magnetyczne, dyskietki, dystrybutory dysków, dzwonki alarmowe elektryczne, dzwonki sygnalizacyjne, ekrany dla fotografii, ekrany projekcyjne, ekrany wideo, epidiaskopy, filtry do fotografii, fotokopiarki, futerały na przyrządy i aparaty fotograficzne, głośniki, gramofony, interfejsy, kalkulatory, kamery filmowe, kamery wideo, karty magnetyczne, karty z pamięcią lub mikroprocesorem, kasety wideo, klawiatury komputerowe, komputery, kuwety fotograficzne, lampy błyskowe dla fotografii, lampy do ciemni fotograficznych, lasery nie do celów medycznych, lokówki elektrotermiczne, lornetki, lunety, lupy, magnetofony, magnetowidy, megafony, maszyny liczące i sumujące, mikrofony, monitory, nadajniki telekomunikacyjne, napędy dyskowe dla informatyki, nośniki danych magnetyczne, nośniki danych optyczne, notesy elektroniczne, obiektywy, odbiorniki radiowe, odbiorniki audio i video, odtwarzacze kaset i płyt kompaktowych, pamięci komputerowe, pióra elektroniczne, plotery, płyty fotograficzne, procesory tekstu, programy komputerowe, przewody elektryczne, przewody telefoniczne, radioaparaty do samochodów, słuchawki telefoniczne, stacje taśm magnetycznych dla informatyki, statywy aparatów fotograficznych, szafki na głośniki, tablice ogłoszeniowe elektroniczne, taśmy magnetyczne do rejestracji dźwięku, taśmy wideo, telefony przewodowe, telefony bezprzewodowe, telewizory, wagi, wtyczki, wyłączniki elektryczne, wzmacniacze, żelazka elektryczne, **35** agencje reklamowe, analizy kosztów, badania w dziedzinie działalności gospodarczej,

badanie rynku, doradztwo w zakresie organizowania i zarządzania działalnością gospodarczą, doradztwo w zakresie zarządzania personalnego, fotokopiowanie, informacja handlowa, marketing, rachunkowość, reklama i działalność informacyjna, telefoniczne udzielanie informacji, weryfikacja rachunków, **37** aktywacja, konserwacja i naprawy telefonów komórkowych, instalacja, konserwacja i naprawy telefonów, instalowanie, konserwacja i naprawy komputerów i komputerowych urządzeń peryferyjnych, **38** informacja o telekomunikacji, komunikacja telefoniczna, przesyłanie wiadomości i obrazu, radiofonia, telefonia komórkowa, telewizja kablowa, wypożyczanie modemów, telefonów i urządzeń do przekazywania informacji, wypożyczanie urządzeń telekomunikacyjnych, zlecenia przywoławcze, **45** monitorowanie obiektów stałych i ruchomych wyposażonych w stałe i przenośne urządzenia telekomunikacyjne.

(111) **166283** (220) 2001 03 15 (210) 233041
(151) 2005 07 06

(732) EURO-TUTOR S.C. Danuta Maria Panek-Janc, Alfred Janc, Puszczykowo, PL.

(540)

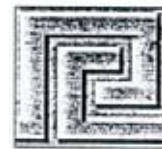

EURO-TUTOR

(531) 26.7, 26.11, 26.13, 27.5

(510), (511) **35** doradztwo w zakresie zarządzania kadrami, **36** consulting w zakresie finansów i bankowości, doradztwo w sprawach finansowych i ubezpieczeniowych, ekspertyzy dla celów fiskalnych, doradztwo z zakresu lokat kapitału, operacji bankowych oraz giełdowych transakcji finansowych, **41** doradztwo edukacyjne, korepetycje, kursy, szkolenia, organizowanie seminariów, sympozjów, konferencji, wystaw publikacji z zakresu problematyki finansowej i bankowej, dobór tekstów dla dzieci z literatury obcojęzycznej do nauki języków, przygotowywanie testów językowych, konsultowanie przedegzaminacyjnych różnic programowych w zakresie języków obcych, publikacje elektroniczne on-line autorskich artykułów z zakresu finansów i bankowości i dobór fachowej literatury pomocnej w dydaktyce do wyrównywania różnic programowych z przedmiotów finansowych i bankowych oraz języków, tłumaczenia tekstów i publikacji naukowych w zakresie finansów i bankowości, tłumaczenia obcojęzyczne seminariów, sympozjów, konferencji o tematyce finansowej i bankowej, poradnictwo zawodowe pomagające ukierunkować zainteresowania problematyką ekonomiczną.

(111) **166284** (220) 2001 05 02 (210) 235170
(151) 2005 07 06

(732) AUTOKABINA Spółka z o.o., Sady, PL.

(540)

AUTOKABINA 

(531) 26.4, 27.5

(510), (511) **06** konstrukcje metalowe, kabiny malarskie - lakiernicze metalowe, konstrukcje przenośne metalowe, materiały konstrukcyjne metalowe, **07** urządzenia do czyszczenia pod ciśnieniem, dmuchawy, urządzenia do malowania, instalacje do mycia pojazdów, odkurzacze przemysłowe, pistolety do malowania natryskowego, podgrzewacze wody (części maszyn), wymienniki ciepła (części maszyn), rozpylacze farb.

(111) **166285** (220) 2001 07 03 (210) 237787
(151) 2005 07 01

(732) Kaczmarek Electric Cezary Kaczmarek, Kargowa, PL.
(540)



(531) 1.15, 24.15, 26.2, 27.5

(510), (511) **09** przyrządy elektryczne przewodzące, przełączające, transformujące, akumulatorowe i kontrolno-sterujące oraz alarmy i dzwonki, baterie, bezpieczniki, cewki i dławiki, elektrody, gniazda, ograniczniki, oporniki, przekaźniki, przyrządy i wskaźniki pomiarowe, styki, wtyczki i inne kontakty, złącza, instalacje, kable i przewody elektryczne, **11** elektryczny sprzęt do oświetlania, lampy oświetleniowe, oprawy do lamp oświetleniowych, urządzenia do ogrzewania, chłodzenia, suszenia, wentylacji, klimatyzacji, **35** prowadzenie hurtowni i sklepów z wyrobami elektrycznymi.

(111) **166286** (220) 2001 09 03 (210) 240298

(151) 2005 09 07 (441) 2002 03 11

(732) Agro Food Spółka Akcyjna, Pilica, PL.

(540) peklomix

(510), (511) **29** alginiany do celów spożywczych, białko spożywcze, bita śmietana, buliony, preparaty do produkcji bulionu, galaretki jadalne, konfitury z imbirem, jogurt, pasty zawierające tłuszcz do kanapek, kazeina do celów spożywczych, kefir, koncentrat pomidorowy, koncentraty bulionów, krokietki spożywcze, oleje jadalne, krem na bazie masła, ekstrakty mięsne, galaretki mięsne, konserwy: mięsne, rybne i z owocami, produkty mleczne, pektyna do celów spożywczych, pikle, przecier pomidorowy, proteiny spożywcze, konserwowane ziarno soi spożywczej, tłuszcze jadalne, surowce do produkcji tłuszczu jadalnych, zioła ogrodowe konserwowane, wyciągi z wodorostów do celów spożywczych, zupy, składniki do sporządzania zup, żelatyna do celów spożywczych i żywności, **30** nasiona anżyżu, anżyż gwiazdzisty, aromatyczne preparaty do żywności, aromaty do ciast inne niż olejki aromatyczne, batony lukrecyjne, preparaty stabilizujące do bitej śmietany, budynie, enzymy do ciast, ozdoby jadalne do ciast, ciasto w proszku, cukier kandyzowany do celów spożywczych, cykorja (substytut kawy), czekolada, napoje na bazie czekolady, esencje do artykułów żywnościowych (z wyjątkiem esencji i olejków eterycznych), glukoza do celów spożywczych, gluten do celów spożywczych, zagęszczacze stosowane przy gotowaniu produktów spożywczych, jogurt mrożony (lody spożywcze), kakao, napoje na bazie kakao, wyroby z kakao, aromaty kawowe, preparaty roślinne zastępujące kawę, keczup, zagęszczacze do kiełbas, koncentrat słoju do celów spożywczych, krem angielski, środki wiążące do lodów spożywczych, lody spożywcze w proszku, majonezy, mąka gorczycowa, mąka spożywcza, sosy mięsne, syrop z melasy, preparaty do zmiękczenia mięsa do celów gospodarstwa domowego, musztarda, naleśniki, ocet, przyprawy, mączka z roślin strączkowych, sól selerowa, sorbety (lody), sosy, sól do konserwowania żywności, środki wiążące do kiełbas.

(111) **166287** (220) 2001 10 02 (210) 241375

(151) 2005 09 19 (441) 2002 04 08

(732) Apple Computer, Inc., Cupertino, US.

(540) IPOD

(510), (511) **09** komputery, sprzęt komputerowy, peryferia komputerowe, komputery naręczne, osobiste asystanty cyfrowe, elektroniczne organizery, elektroniczne notesy, urządzenia do nagrywania, transmisji i reprodukcji dźwięku, obrazu lub innych danych, magnetyczne nośniki danych, mobilne cyfrowe urządzenia elektroniczne, mianowicie przenośne i naręczne cyfrowe urządzenia elektroniczne do nagrywania, organizowania, transmitowania, manipulowania i odzyskiwania plików tekstowych, danych i fonicznych, telefony, komputerowe maszyny do gier, mikroprocesory,

płytki pamięci, monitory, wyświetlacze, klawiatury, kable elektryczne do komputerów, modemy, drukarki, wideofony, napędy dysków, kamery, oprogramowanie komputerowe, wstępnie nagrane programy komputerowe do zarządzania osobistą informacją, oprogramowanie do zarządzania bazami danych, oprogramowanie do rozpoznawania czcionek, oprogramowanie do zarządzania telefonami, oprogramowanie do poczty elektronicznej i przekazywania wiadomości, oprogramowanie pagerowe, oprogramowanie do synchronizacji baz danych, programy komputerowe do dostępu, wertowania i przeszukiwania „on-line” baz danych, komputerowe oprogramowanie i oprogramowanie systemowe, mianowicie programy systemów operacyjnych, programy synchronizacji danych oraz programy aplikacyjne rozwoju narzędziowego dla osobistych i narecznych komputerów, elektroniczne urządzenia nareczne do bezprzewodowego odbioru i/lub transmisji danych, szczególnie wiadomości oraz urządzenia umożliwiające użytkownikowi śledzenie lub zarządzanie osobistą informacją, oprogramowanie do przekierowywania wiadomości, Internetowej poczty elektronicznej i/lub innych danych do jednego lub więcej elektronicznych urządzeń narecznych z magazynu pamięci w osobistym komputerze lub w nim stowarzyszonym albo serwerze, oprogramowanie do synchronizacji danych pomiędzy zdalnymi stacjami lub urządzeniami a stałymi lub zdalnymi stacjami lub urządzeniami, **28** gry i zabawki, mianowicie elektroniczne gry, nareczne elektroniczne gry i urządzenia, obejmujące komputery zabawkowe, elektroniczne zabawki akcji, elektroniczne edukacyjne maszyny do gier dla dzieci, zabawki muzyczne, zdalnie sterowane pojazdy zabawkowe na baterie, **38** usługi telekomunikacyjne i służące do komunikowania się, umożliwiające dostęp do stron web w Internecie, przekazywanie muzyki cyfrowej za pomocą telekomunikacji, umożliwianie bezprzewodowej telekomunikacji poprzez elektroniczne sieci do komunikowania się, bezprzewodowe cyfrowe przekazywanie wiadomości, usługi pagerowe, usługi poczty elektronicznej, w tym usługi umożliwiające użytkownikowi wysyłanie i/lub odbieranie wiadomości poprzez bezprzewodowe sieci danych, usługi pagerowe w jedną stronę i obydwie strony.

(111) **166288** (220) 2001 10 02 (210) 241376

(151) 2005 09 19 (441) 2002 04 08

(732) International Business Machines Corporation, Armonk, US.

(540) DB2

(510), (511) **09** komputery, adaptory do komputerów, komponenty i peryferia do komputerów, pamięci do komputerów, interfejsy do komputerów, sprzęt przetwarzania danych, drukarki, układy scalone, obwody drukowane, dyski magnetyczne, napędy dysków, dyski/płyty kompaktowe, taśmy magnetyczne, magnetofony, maszyny liczące, kalkulatory kieszonkowe, kasy sklepowe, urządzenia telefaksowe, ekrany wideo, programy komputerowe, komputerowy sprzęt i komputerowe oprogramowanie, dokumentacyjne i instruktażowe podręczniki nagrane na maszynowo odczytywalnych mediach i odnoszące się do komputerów, programów komputerowych i baz danych, **16** podręczniki instruktażowe, dokumentacje i publikacje odnoszące się do komputerów, programów, doradztwa i poradnictwa w przetwarzaniu danych i do baz danych, podręczniki, publikacje drukowane, książki, magazyny, periodyki, gazety, druki, **42** programowanie komputerowe, projektowanie, uaktualnianie i utrzymywanie w dobrym stanie programów komputerowych, leasing czasu dostępu do serwerów komputerowych baz danych, studia projektów technicznych w zakresie komputerowego sprzętu i oprogramowania, analizy systemów komputerowych, doradztwo i konsultacje dotyczące używania internetu, wynajem komputerów i oprogramowania komputerowego, usługi dla umożliwienia dostępu użytkownika do komputerów dla zarządzania biznesem, usługi prawne, badania naukowe i przemysłowe, doradztwo odnoszące się do komputerów i technik przetwarzania danych, programowanie komputerów w zakresie baz danych, usługi konsultacyjne odnoszące się do komputerów i programów komputerowych.

(111) **166289** (220) 2001 11 05 (210) 242518

(151) 2005 09 23 (441) 2002 05 06

(732) AGORA Spółka Akcyjna, Warszawa, PL.

(540) gazeta metro

(510), (511) **35** usługi komputerowe w zakresie zarządzania bazami danych i sieciami komputerowymi, usługi w zakresie zbierania i katalogowania informacji na nośnikach oraz odpłatne udostępnianie serwisów informacyjnych lub baz danych, **38** usługi poczty elektronicznej, usługi w zakresie elektronicznego gromadzenia i udostępniania informacji tekstowej i obrazowej, usługi w zakresie odbierania i przesyłania informacji tekstowej i obrazowej - również z możliwością bezpośredniej dwustronnej wymiany informacji - bezprzewodowo oraz za pomocą sieci telekomunikacyjnych oraz sieci komputerowych, przydzielanie dostępu do światowej sieci komputerowej, połączenie ze światową siecią komputerową za pośrednictwem telekomunikacji, **40** usługi poligraficzne, **42** usługi hostingowe (udostępnianie miejsca na serwerach), tworzenie i utrzymywanie portali, stron (witryn) internetowych dla osób trzecich, administrowanie stronami komputerowymi (sieciowymi).

(111) **166290** (220) 2001 11 05 (210) 242519
(151) 2005 09 23 (441) 2002 05 06

(732) AGORA Spółka Akcyjna, Warszawa, PL.

(540) metro w warszawie

(510), (511) **35** usługi komputerowe w zakresie zarządzania bazami danych i sieciami komputerowymi, usługi w zakresie zbierania i katalogowania informacji na nośnikach oraz odpłatne udostępnianie serwisów informacyjnych lub baz danych, **38** usługi poczty elektronicznej, usługi w zakresie elektronicznego gromadzenia i udostępniania informacji tekstowej i obrazowej, usługi w zakresie odbierania i przesyłania informacji tekstowej i obrazowej - również z możliwością bezpośredniej dwustronnej wymiany informacji - bezprzewodowo oraz za pomocą sieci telekomunikacyjnych oraz sieci komputerowych, przydzielanie dostępu do światowej sieci komputerowej, połączenie ze światową siecią komputerową za pośrednictwem telekomunikacji, **40** usługi poligraficzne, **42** usługi hostingowe (udostępnianie miejsca na serwerach), tworzenie i utrzymywanie portali, stron (witryn) internetowych dla osób trzecich, administrowanie stronami komputerowymi (sieciowymi).

(111) **166291** (220) 2001 11 16 (210) 243005
(151) 2005 07 01 (441) 2002 05 20

(732) Grupa Wydawnicza INFOR Spółka Akcyjna, Warszawa, PL.

(540)



Kolory znaku: cytrynowy, granatowy, czarny

(531) 1.17, 26.4, 26.11, 27.5, 29.1

(510), (511) **16** druki, dzienniki, czasopisma, książki, periodyki, kalendarze, fotografie, **35** analizy kosztów, badanie w dziedzinie działalności gospodarczej i zarządzania kadrowego, doradztwo gospodarcze, handlowe, publikowanie tekstów reklamowych, reklama prasowa, telewizyjna, radiowa i internetowa, badania rynku i sondaże opinii publicznej, **36** analizy finansowe, usługi w zakresie prowadzenia informacji dotyczących notowań giełdowych, usługi w zakresie doradztwa w sprawach finansowych i podatkowych, **38** usługi w zakresie prowadzenia portali internetowych, przesyłanie informacji tekstowych i obrazowych za pomocą komputera, usługi w zakresie zbierania i przekazywania aktualności informacyjnych, usługi w zakresie przesyłania informacji przy pomocy terminali komputerowych, poczty elektronicznej, **41** usługi wydawnicze, usługi publikacji elektronicznej on-line wyżej wy-

mienionych towarów, organizowanie kursów edukacyjnych, nauczanie i kursy korespondencyjne, organizowanie i prowadzenie seminariów, usługi w zakresie organizowania i prowadzenia szkoleń oraz warsztatów, usługi organizowania wystaw edukacyjnych i widowisk, **42** doradztwo prawne, opiniowanie i ekspertyzy w zakresie prawa.

(111) **166292** (220) 2001 12 13 (210) 244209
(151) 2005 07 05 (441) 2002 06 17

(732) Przedsiębiorstwo Komunikacji Samochodowej w Ostrowcu Świętokrzyskim S.A., Ostrowiec Świętokrzyski, PL.

(540)



Kolory znaku: czerwony, czarny, niebieski, szary, żółty, biały

(531) 3.7, 18.1, 27.5, 29.1

(510), (511) **04** paliwa stałe, ciekłe i gazowe, przemysłowe oleje i tłuszcze, smary, **35** usługi reklamowe, rozpowszechnianie ogłoszeń reklamowych, **36** usługi w zakresie wynajmowania nieruchomości, **37** obsługa i naprawa samochodów, **39** transport osobowy i towarowy, rezerwacja miejsc, wynajmowanie pojazdów i pomoc drogową, **42** ekspertyzy techniczne i analizy projektów technicznych.

(111) **166293** (220) 2002 01 29 (210) 245780
(151) 2005 09 19 (441) 2002 08 12

(732) Wydawnictwo Bauer Spółka z ograniczoną odpowiedzialnością Spółka Komandytowa, Warszawa, PL.

(540)



Kolory znaku: czerwony, odcienie szarości, biały, żółty

(531) 26.4, 27.5, 29.1

(510), (511) **09** filmy, kasety video, kasety dźwiękowe, płyty CD, **12** akcesoria samochodowe, **16** czasopisma, druki, fotografie, plakaty, **35** usługi reklamowe, **37** usługi w zakresie utrzymywania i naprawy pojazdów, **41** kopiowanie filmów i utworów, **43** usługi gastronomiczne.

(111) **166294** (220) 2002 02 13 (210) 246356
(151) 2005 09 23 (441) 2002 08 26

(732) Pabianickie Zakłady Farmaceutyczne Polfa Spółka Akcyjna, Pabianice, PL.

(540) APRA

(510), (511) **05** preparaty farmaceutyczne.

(111) **166295** (220) 2002 03 18 (210) 247852
(151) 2005 09 01 (441) 2002 09 23

(732) Zakład Remontów Produkcji i Handlu RESUMA Sp. z o.o., Łódź, PL.

(540)



(531) 26.3, 26.4, 27.5

(510), (511) **06** konstrukcje metalowe takie jak: szkielety konstrukcji dla budownictwa, konstrukcje słupów kratowych wież, elementów rusztowań, balustrad oraz ich części: metalowe szkielety konstrukcji oraz ich części dla przemysłu ze stali lub aluminium takie jak: konstrukcje urządzeń dźwigowych i podnośnikowych, konstrukcje dla obsługi maszyn i urządzeń, wyroby metalowe takie jak: pojemniki metalowe, pojemniki do pakowania, **07** dźwigi, chwytaki, maszyny i części do maszyn stosowane do filtracji i oczyszczania cieczy, obrabiarki, narzędzia stosowane mechanicznie przeznaczone do cięcia, wycinania, wiercenia, gięcia, szlifowania, maszyny przeznaczone dla przemysłu energetycznego, metalowego, metalurgicznego, **09** elektryczne, elektroniczne, hydrauliczne i pneumatyczne systemy do zdalnego i ciągłego sterowania procesami przemysłowymi, zautomatyzowane systemy produkcyjne obejmujące różne maszyny, podajniki i scentralizowany system sterowania, aparatura rozdzielcza i sterownicza energii elektrycznej, **37** usługi w zakresie budowy instalacji takich jak: instalacji elektrycznej i oświetleniowej w budynkach i budowach wraz z instalowaniem osprzętu elektrycznego, instalacji elektrycznych sygnalizacyjnych, instalacji wentylacyjnych, instalacji budowlanych, instalowanie, naprawa i konserwacja: maszyn ogólnego przeznaczenia, obrabiarek, narzędzi mechanicznych, maszyn specjalnego przeznaczenia, instrumentów i przyrządów pomiarowych, kontrolnych, montaż systemów do sterowania procesami przemysłowymi, instalowanie, naprawy, konserwacje silników elektrycznych, prądnic i transformatorów, instalowanie, naprawy i konserwacje: elektrycznej aparatury rozdzielczej i sterowniczej, sprzętu elektrycznego, **40** obróbka metali i nakładanie powłok na metale, obróbka mechaniczna elementów metalowych, **42** projektowanie budowlane związane z inżynierią lądową, wodną, liniami i sieciami elektroenergetycznymi i telekomunikacyjnymi, projektowanie technologiczne i doradztwo techniczne dla: przemysłu, transportu, ochrony środowiska.

(111) **166296** (220) 2002 03 21 (210) 248073
 (151) 2005 07 21 (441) 2002 09 23
 (732) Viacom International Inc., Nowy Jork, US.
 (540) VH1'S THE RISE AND RISE OF
 (510), (511) **41** usługi rozrywkowe a mianowicie produkcja, dystrybucja i wynajem programów radiowych i telewizyjnych, filmów, filmów animowanych oraz nagrań dźwiękowych i video, produkowanie widowisk na żywo, produkowanie telewizyjnych programów rozrywkowych, publikowanie książek, gazet, czasopism i periodyków, udzielanie informacji z dziedziny rozrywki, muzyki i nauczania poprzez globalną sieć komputerową.

(111) **166297** (220) 2002 04 02 (210) 248641
 (151) 2005 07 08 (441) 2002 10 07
 (732) Europlant Pflanzenzucht GmbH, Lüneburg, DE.
 (540) SATURNA
 (510), (511) **31** ziemniaki, ziarno siewne ziemniaka, siewka ziemniaka, sadzeniak ziemniaka, **44** uprawa ziemniaków, hodowla ziemniaków.

(111) **166298** (220) 2002 04 10 (210) 248946
 (151) 2005 09 07 (441) 2002 10 21
 (732) Przedsiębiorstwo „CHEMISTIK” Mieczysław Gadaj,
 Bogdan Draczyński Spółka Jawna, Jaworzno, PL.
 (540)



Kolory znaku: czerwony, żółty, czarny
 (531) 26.4, 27.5, 29.1
 (510), (511) **01** kleje inne niż do papieru lub do użytku domowego, silikony, żywice epoksydowe w stanie surowym, **06** opakowania

metalowe do kleju, **16** kleje do papieru lub do użytku domowego, opakowania papierowe lub kartonowe do kleju.

(111) **166299** (220) 2002 04 10 (210) 248947
 (151) 2005 09 07 (441) 2002 10 21
 (732) Przedsiębiorstwo „CHEMISTIK” Mieczysław Gadaj,
 Bogdan Draczyński Spółka Jawna, Jaworzno, PL.
 (540)



Kolory znaku: niebieski, żółty, czarny
 (531) 26.4, 27.5, 29.1
 (510), (511) **01** kleje inne niż do papieru lub do użytku domowego, silikony, żywice epoksydowe w stanie surowym, **06** opakowania metalowe do kleju, **16** kleje do papieru lub do użytku domowego, opakowania papierowe lub kartonowe do kleju.

(111) **166300** (220) 2002 04 12 (210) 249137
 (151) 2005 07 05 (441) 2002 10 21
 (732) Sosnowska Grażyna, Flor Danuta, Karbowski Danuta,
 Kwiatkowska Stefania, Miłoś Danuta, Rynkiewicz Stanisław,
 „OCULUS” ZAKŁAD OPTYCZNY, Wrocław, PL.
 (540)



Kolory znaku: granatowy, czerwony, niebieski, czarny, pomarańczowy
 (531) 2.3, 16.3, 27.5, 29.1
 (510), (511) **35** zgrupowanie na rzecz osób trzecich różnych towarów, pozwalające nabywcy wygodnie je oglądać i kupować w sklepie z wyrobami oftalmicznymi i medycznymi, **44** usługi optyczne, usługi w zakresie badania wzroku.

(111) **166301** (220) 2001 09 13 (210) 240697
 (151) 2005 10 05 (441) 2002 03 25
 (732) Lubelski Węgiel „BOGDANKA” Spółka Akcyjna,
 Bogdanka, PL.
 (540)



Kolory znaku: zielony, czarny
 (531) 14.7, 26.2, 26.3, 26.7, 29.1
 (510), (511) **04** paliwa, oleje przemysłowe, smary, torf, węgiel kamienny, **06** metalowe obudowy wyrobisk górniczych, metalowe materiały budowlane, **07** maszyny i urządzenia górnicze i wiertnicze, **19** materiały budowlane niemetalowe, betonowe obudowy wyrobisk górniczych, cegły, ceramika budowlana, kamień budowlany, konstrukcje niemetalowe, margiel wapienny, łupki, piasek, żwir, **35** agencje importowo-eksportowe, marketing, reklama, pomoc w zarządzaniu działalnością gospodarczą, **36** gwarancje, inwestycje kapitałowe, usługi finansowe, usługi w zakresie rachunkowości, zarządzanie majątkiem, **37** budowa i eksploatacja kopalń podziemnych i odkrywkowych, eksploatacja kamieniołomów, nadzór budowlany, budowa i konserwacja rurociągów,

murarstwo, naprawy maszyn i urządzeń górniczych, obsługa i naprawa samochodów, **38** komunikacja radiowa, telefoniczna, przekaz satelitarny, przesyłanie informacji, **39** dystrybucja prądu elektrycznego, gazu i wody, magazynowanie, przewożenie ładunków, ratownictwo specjalistyczne, spedycja, transport kolejowy, **40** produkcja energii, niszczenie odpadów, oczyszczanie ścieków, wzbogacanie węgla, **41** edukacja, nauczanie, organizowanie zawodów sportowych, rozrywka, **42** badania geologiczne, **43** hotele, kawiarnie, restauracje .

(111) **166302** (220) 2002 01 25 (210) 245682
(151) 2005 05 10 (441) 2002 07 29
(732) Origins Natural Resources Inc., New York, US.
(540) ORIGINS
(510), (511) **03** kosmetyki, wyroby perfumeryjne i produkty toaletowe.

(111) **166303** (220) 2002 01 25 (210) 245683
(151) 2005 05 10 (441) 2002 07 29
(732) Origins Natural Resources Inc., New York, US.
(540)



(531) 5.1, 27.5
(510), (511) **03** kosmetyki, wyroby perfumeryjne i produkty toaletowe.

(111) **166304** (220) 2002 04 22 (210) 249518
(151) 2005 07 01 (441) 2002 11 04
(732) „Dolina Łąk” Sp. zo.o., Małaszewicze, PL.
(540)



Kolory znaku: żółty, czerwony, beżowy, biały, czarny
(531) 3.4, 25.1, 27.5, 29.1
(510), (511) **29** mięso i podroby surowe ze zwierząt rzeźnych, przetwory mięsne i podrobowe, konserwy mięsne, wędliny, tuszki i podroby drobiowe, przetwory i konserwy drobiowe, mięso drobiowe mrożone, wędliny drobiowe, **35** zgrupowanie na rzecz osób trzecich towarów, wymienionych w klasie 29 pozwalające nabywcy wygodnie je oglądać i kupować w sklepach spożywczych i hurtowniach.

(111) **166305** (220) 2002 04 22 (210) 249523
(151) 2005 07 05 (441) 2002 11 04
(732) Krause Bogusława Pensjonat „NATALIA”, Karwia, PL.
(540) NAUTILUS

(510), (511) **41** usługi związane z organizacją wypoczynku, konkursów, seminariów, zjazdów, przyjęć, imprez, dyskotek, gier, obozów oraz usługi utrzymania i poprawy kondycji fizycznej, **43** usługi prowadzenia pensjonatów, hoteli, restauracji, kawiarni, punktów gastronomicznych, usługi zakwaterowania i wyżywienia, usługi gastronomiczne, dostarczanie gotowych dań, rezerwacja noclegów.

(111) **166306** (220) 2002 05 17 (210) 250490
(151) 2005 08 11 (441) 2002 11 18
(732) Przedsiębiorstwo Produkcyjno-Handlowo-Usługowe „TAMARA-ESTE” Tamara Sadowska, Łódź, PL.
(540)



Kolory znaku: czarny, czerwony
(531) 2.3, 27.5, 29.1
(510), (511) **25** odzież.

(111) **166307** (220) 2002 05 17 (210) 250494
(151) 2005 08 31 (441) 2002 11 18
(732) Zakład Energetyczny Płock Spółka Akcyjna, Płock, PL.
(540) Twoja firma
(510), (511) **39** dystrybucja energii elektrycznej, **40** wytwarzanie energii elektrycznej.

(111) **166308** (220) 2002 05 23 (210) 250716
(151) 2005 06 30 (441) 2002 12 02
(732) BIOTECC Piotr Pikul, Katowice, PL.
(540)

KLOG'Y

(531) 27.5
(510), (511) **30** mieszanki produktów zbożowych i suszonych owoców muesli, chipsy na bazie mąki kukurydzianej i pszennej, ziarna preparowane, **32** napoje bezalkoholowe, soki i napoje owocowe.

(111) **166309** (220) 2002 05 23 (210) 250717
(151) 2005 06 29 (441) 2002 12 02
(732) BIOTECC Piotr Pikul, Katowice, PL.
(540)

Chleb Królewski

(531) 27.5
(510), (511) **30** chleb, pieczywo z różnych gatunków mąki, pieczywo bezglutenowe, pieczywo wykwintne, pieczywo mieszane, pieczywo bezcukrowe, pieczywo z różnych gatunków mąki z przyprawami, pieczywo bezdrożdżowe, pieczywo chrupkie, pieczywo specjalne.

(111) **166310** (220) 2002 05 23 (210) 250718
(151) 2005 06 29 (441) 2002 12 02
(732) BIOTECC Piotr Pikul, Katowice, PL.
(540)

Chleb Rustykalny

(531) 27.5
(510), (511) **30** chleb, pieczywo z różnych gatunków mąki, pieczywo bezglutenowe, pieczywo wykwintne, pieczywo mieszane, pieczywo bezcukrowe, pieczywo z różnych gatunków mąki z przyprawami, pieczywo bezdrożdżowe, pieczywo chrupkie, pieczywo specjalne.

(111) **166311** (220) 2003 05 05 (210) 264337
 (151) 2005 12 02 (441) 2003 11 17
 (732) Consiglio International Sp. z o.o., Kłeco, PL.
 (540)



Kolory znaku: czarny, czerwony
 (531) 26.2.1, 26.11.1, 27.5.1, 29.1.1, 29.1.8
 (510), (511) **06** palety transportowe metalowe, kontenery, skrzynki metalowe, wieszaki metalowe, skrzynki na listy metalowe, pojemniki metalowe, kasy, kosze metalowe, kasy pancerne i sejfy, **09** meble laboratoryjne, **10** meble do celów leczniczych, **12** wózki transportowe i podnośnikowe, **20** meble biurowe, warsztatowe, szkolne, komputerowe, meble metalowe, wieszaki, **40** obróbka materiałowa metali, drewna i tworzyw sztucznych.

(111) **166312** (220) 2004 09 13 (210) 285302
 (151) 2005 09 13 (441) 2004 12 27
 (732) Przedsiębiorstwo „ALPLAST” Piotr Przybyliński i Jarosław Tyczyński Spółka Jawna, Bydgoszcz, PL.
 (540)



Kolory znaku: czarny, biały, czerwony
 (531) 25.5.1, 26.4.2, 27.5.1, 29.1.13
 (510), (511) **07** maszyny i urządzenia do przewijania kabli, lin i materiałów taśmowych, **09** maszyny i urządzenia do pomiaru długości kabli, lin i materiałów taśmowych, **11** grzejniki stalowe centralnego ogrzewania, grzejniki miedziane centralnego ogrzewania, suszarki elektryczne, **35** usługi w zakresie agencji reklamowych.

(111) **166313** (220) 2002 05 24 (210) 250770
 (151) 2005 06 30 (441) 2002 12 02
 (732) „SELVA TRAVEL” Spółka z o.o., Kielce, PL.
 (540)



Kolory znaku: żółty, granatowy, szary
 (531) 26.4, 27.5, 29.1
 (510), (511) **39** prowadzenie biur turystycznych z wyjątkiem rezerwacji hoteli i pensjonatów.

(111) **166314** (220) 2002 05 24 (210) 250783
 (151) 2005 09 05 (441) 2002 12 02
 (732) Dariusz Niżnikowski, Brzeziny, PL.
 (540)



Kolory znaku: czarny, granatowy
 (531) 24.17, 26.2, 27.5, 29.1
 (510), (511) **26** wkłady barkowe.

(111) **166315** (220) 2002 06 25 (210) 252016
 (151) 2005 07 01 (441) 2002 12 30
 (732) Wytwórnia Napojów Chłodzących „FABER - 1928”
 Włodzimierz Faber, Łodygowice, PL.
 (540)



Kolory znaku: niebieski i jego odcienie, czerwony, czarny, biały, brązowy, szary, złoty
 (531) 2.1, 6.1, 25.1, 25.3, 26.1, 27.5, 29.1
 (510), (511) **32** napoje bezalkoholowe, woda mineralna naturalna, woda gazowana, woda stołowa, woda sodowa, lemoniady, napoje musujące, soki owocowe, soki warzywne.

(111) **166316** (220) 2002 07 08 (210) 252532
 (151) 2005 09 28 (441) 2003 01 13
 (732) „CUKIERNIA - PIEKARNIA WOŹNIAK”
 Spółka z ograniczoną odpowiedzialnością, Szczecin, PL.
 (540)



Kolory znaku: czarny, czerwony, biały, niebieski
 (531) 9.1, 26.1, 27.5, 27.7, 29.1
 (510), (511) **30** wyroby cukiernicze: ciasta, ciastka, torty, pieczywo: chleb, bułki, lody.

(111) **166317** (220) 2002 08 22 (210) 254339
 (151) 2005 09 23 (441) 2003 02 24
 (732) FINLIFE S.A. Towarzystwo Ubezpieczeń na Życie,
 Warszawa, PL.
 (540)



Kolory znaku: biały, niebieski
 (531) 3.1, 27.5, 29.1
 (510), (511) **36** usługi ubezpieczeniowe i finansowe.

(111) **166318** (220) 2002 09 02 (210) 254623
 (151) 2005 09 28 (441) 2003 03 10
 (732) „DONSERV” Wojciech Kaca, Warszawa, PL.
 (540) DONSERV
 (510), (511) **35** usługi importowo-eksportowe sprzętu laboratoryjnego, **37** usługi naprawy sprzętu laboratoryjnego.

(111) **166319** (220) 2002 09 06 (210) 254746
 (151) 2005 08 31 (441) 2003 03 10

(732) „CNOS” Przedsiębiorstwo Nasiennictwa Ogrodniczego Spółka z o.o., Poznań, PL.
(540)



Kolory znaku: czerwony, zielony
(531) 5.9, 26.1, 27.5, 29.1
(510), (511) **31** materiał siewny i materiał szkółkarski.

(111) **166320** (220) 2002 09 25 (210) 255493
(151) 2005 09 15 (441) 2003 04 07
(732) Podlaska Wytwórnia Wódek „POLMOS” S.A., Siedlce, PL.
(540)



Kolory znaku: biały, czarny, szary
(531) 2.1, 27.5, 29.1
(510), (511) **33** napoje alkoholowe i wódki czyste.

(111) **166321** (220) 2001 11 08 (210) 242591
(151) 2005 05 11 (441) 2002 05 20
(732) FIRMA „ELPASSO” Marek Trzepizur, Częstochowa, PL.
(540)



Kolory znaku: czerwony, czarny, szary
(531) 3.3, 27.5, 29.1
(510), (511) **19** materiały budowlane niemetalowe, rury niemetalowe, budynki przenośne niemetalowe, pomniki niemetalowe, **25** odzież, obuwie, nakrycia głowy, ubrania, wyroby dziewiarskie jako ubrania, bielizna, bluzki, koszule, krawaty, odzież ze skóry i imitacji skóry, **35** prowadzenie sklepu i hurtowni z wyrobami odzieżowymi, nakryciami głowy, obuwiem, pasmanterią, skórą, przędzą, nićmi, wyrobami tekstylnymi, wyrobami i materiałami budowlanymi, artykułami spożywczymi, meblami.

(111) **166322** (220) 2002 06 04 (210) 251139
(151) 2005 08 31 (441) 2002 12 16
(732) Warszawskie Zakłady Farmaceutyczne Polfa Spółka Akcyjna, Warszawa, PL.
(540) BC 56
(510), (511) **05** wyroby farmaceutyczne.

(111) **166323** (220) 2002 06 13 (210) 251517
(151) 2005 09 05 (441) 2002 12 16

(732) „MR” Mirosław Minkina, Katowice, PL.
(540)



(531) 27.5
(510), (511) **14** zegary, zegarki, przyrządy chronometryczne.

(111) **166324** (220) 2002 06 24 (210) 251974
(151) 2005 07 01 (441) 2002 12 30
(732) RHEEM MANUFACTURING COMPANY, Nowy Jork, US.
(540) R-FOAM
(510), (511) **11** urządzenia do grzania wody.

(111) **166325** (220) 2002 06 24 (210) 251975
(151) 2005 07 01 (441) 2002 12 30
(732) RHEEM MANUFACTURING COMPANY, Nowy Jork, US.
(540) ENERGY MISER
(510), (511) **11** urządzenia do grzania wody.

(111) **166326** (220) 2002 10 04 (210) 252173
(151) 2005 07 27 (441) 2003 04 07
(732) ELLIDA POLSKA Spółka z o.o., Kraków, PL.
(540)



Kolory znaku: niebieski, czerwony, szary
(531) 1.1, 17.3, 27.5, 29.1
(510), (511) **35** doradztwo w zakresie działalności związanej z prowadzeniem interesów i zarządzaniem.

(111) **166327** (220) 2002 07 02 (210) 252321
(151) 2005 08 11 (441) 2003 01 13
(732) CRYOVAC, INC., Saddle Brook, US.
(540) LIDSYS
(510), (511) **07** maszyny pakujące, części, akcesoria i wyposażenie do wyżej wymienionych towarów, **16** materiały opakowaniowe, materiały opakowaniowe w formie taśm, toreb, worków lub skrzynek.

(111) **166328** (220) 2002 07 05 (210) 252482
(151) 2005 08 11 (441) 2003 01 13
(732) Związek Pracodawców Kolejowych, Warszawa, PL.
(540)



Kolory znaku: niebieski, żółty
(531) 26.5, 27.5, 29.1
(510), (511) **35** doradztwo w zakresie zarządzania personalnego, badania w dziedzinie działalności gospodarczej, analizy kosztów, **41** sympozja (organizowanie i prowadzenie), **42** postępowanie arbitrażowe.

(111) **166329** (220) 2004 04 26 (210) 279890
 (151) 2005 09 07 (441) 2004 08 09
 (732) CARRY Spółka z o.o., Poznań, PL.
 (540)



Kolory znaku: biały, czerwono-brązowy

(531) 27.5.1, 29.1.1, 29.1.6

(510), (511) **03** kosmetyki, **18** torby turystyczne, torby podróżne, plecaki, torebki, paski skórzane i skóropodobne, **25** odzież z tworzyw sztucznych i naturalnych, nakrycia głowy, paski jako odzież.

(111) **166330** (220) 2004 05 25 (210) 281210
 (151) 2005 08 31 (441) 2004 09 06
 (732) SEMAX Spółka Akcyjna, Poznań, PL.
 (540)



Kolory znaku: żółty, granatowy, biały

(531) 24.3.1, 27.5.1, 27.7.1, 29.1.2

(510), (511) **25** odzież i obuwie z tworzyw naturalnych i sztucznych.

(111) **166331** (220) 2000 10 27 (210) 226184
 (151) 2005 07 15
 (732) TELEWIZJA POLSAT Spółka Akcyjna, Warszawa, PL.
 (540) teleuniwersytet

(510), (511) **09** magnetyczne nośniki danych, płyty fonograficzne, kasety audio, kasety video, filmy rysunkowe, płyty CD, płyty DVD, urządzenia do nagrywania, transmisji lub reprodukcji dźwięku lub obrazu, anteny telewizyjne i satelitarne, gry komputerowe, **16** artykuły szkolne, materiały piśmienne, kalendarze, książki, czasopisma, wydawnictwa jednorazowe, notesy, pióra, długopisy, **28** gry i zabawki, sprzęt do różnych gier i dyscyplin sportowych, **35** usługi w zakresie: agencji reklamowych, produkcji reklam telewizyjnych, radiowych, kinowych, prasowych, dystrybucji materiałów reklamowych, zarządzania działalnością artystyczną, rozpowszechniania ogłoszeń reklamowych, organizowania wystaw w celach handlowych lub reklamowych, sprzedaży promocyjnej dla osób trzecich, **37** usługi w zakresie: instalowania i naprawy urządzeń do odbioru telewizji satelitarnej, aparatury nagłaśniającej, sprzętu audiowizualnego, poligraficznego, **38** usługi w zakresie: prowadzenie agencji informacyjnych, prowadzenie agencji prasowych, emisji radiowej, przesyłanie informacji tekstowej i obrazowej, przesyłanie danych przy pomocy terminali, poczty elektronicznej, przesyłanie danych przy pomocy sieci światłowodów, zbieranie i przekazywanie wiadomości, obsługa satelitów, organizowanie systemów transmisyjnych, **41** usługi w zakresie: produkcji filmów, programów radiowych, organizowania i prowadzenia konkursów edukacyjnych i rozrywkowych, publikacji książek, organizowania loterii, montażu programów radiowych i telewizyjnych, organizowania konkursów piękności, organizowanie spektakli, organizowanie zabaw, organizowanie zawodów sportowych, prowadzenie parków rozrywki, pisanie scenariuszy, publikowanie tekstów innych niż reklamowe, studia filmowe, studia nagrań, wypożyczanie kaset video, nagrywanie na taśmach video, **42** usługi w zakresie: zarządzania prawami autorskimi, oprogramowanie komputerów na zlecenie osób trzecich.

(111) **166332** (220) 2000 11 23 (210) 227651
 (151) 2005 09 29
 (732) HRK Spółka Akcyjna, Warszawa, PL.
 (540)

HR Key

(531) 27.5

(510), (511) **35** systematyzacja komputerowych baz danych o kandydatach zgłaszających się na projekty rekrutacyjne, wyszukiwanie w komputerowych bazach danych, pozyskiwanie danych do komputerowych baz danych do prowadzonych projektów rekrutacyjnych, zarządzanie zbiorami informatycznymi i ich przetwarzanie, usługi doradztwa w zarządzaniu działalnością gospodarczą, doradztwo w zakresie zarządzania kadrowego, doradztwo w zakresie zarządzania personalnego, rekrutacja osób, badanie rynku, badanie opinii, usługi reklamowe, marketing, ogłoszenia prasowe, rozpowszechnianie ogłoszeń reklamowych, **41** usługi szkolenia i doskonalenia zawodowego, **42** tworzenie i utrzymywanie stron internetowych dla osób trzecich.

(111) **166333** (220) 2000 11 23 (210) 227652
 (151) 2005 09 29
 (732) HRK Spółka Akcyjna, Warszawa, PL.
 (540)

HRK

(531) 27.5

(510), (511) **35** systematyzacja komputerowych baz danych o kandydatach zgłaszających się na projekty rekrutacyjne, wyszukiwanie w komputerowych bazach danych, pozyskiwanie danych do komputerowych baz danych do prowadzonych projektów rekrutacyjnych, zarządzanie zbiorami informatycznymi i ich przetwarzanie, usługi doradztwa w zarządzaniu działalnością gospodarczą, doradztwo w zakresie zarządzania kadrowego, doradztwo w zakresie zarządzania personalnego, rekrutacja osób, badanie rynku, badanie opinii, usługi reklamowe, marketing, ogłoszenia prasowe, rozpowszechnianie ogłoszeń reklamowych, **41** usługi szkolenia i doskonalenia zawodowego, **42** tworzenie i utrzymywanie stron internetowych dla osób trzecich.

(111) **166334** (220) 2000 11 23 (210) 227653
 (151) 2005 09 29
 (732) HRK Spółka Akcyjna, Warszawa, PL.
 (540)



Kolory znaku: szary, pomarańczowy, biały

(531) 26.1, 27.5, 29.1

(510), (511) **35** systematyzacja komputerowych baz danych o kandydatach zgłaszających się na projekty rekrutacyjne, wyszukiwanie w komputerowych bazach danych, pozyskiwanie danych do komputerowych baz danych do prowadzonych projektów rekrutacyjnych, zarządzanie zbiorami informatycznymi i ich przetwarzanie, usługi doradztwa w zarządzaniu działalnością gospodarczą, doradztwo w zakresie zarządzania kadrowego, doradztwo w zakresie zarządzania personalnego, rekrutacja osób, badanie rynku, badanie opinii, usługi reklamowe, marketing, ogłoszenia prasowe, rozpowszechnianie ogłoszeń reklamowych, **41** usługi szkolenia i doskonalenia zawodowego, **42** tworzenie i utrzymywanie stron internetowych dla osób trzecich.

(111) **166335** (220) 2001 01 04 (210) 229773
 (151) 2005 06 16
 (732) „EUROSYSTEM” Spółka z o.o., Chorzów, PL.
 (540)



Kolory znaku: niebieski

(531) 26.11, 27.5, 29.1

(510), (511) **35** usługi w zakresie dzierżawy, poddzierżawy, najmu, podnajmu urządzeń i wyposażenia biurowego, przechowywanie i archiwizowanie baz danych komputerowych, doradztwo w zakresie prowadzenia działalności gospodarczej: świadczenie usług marketingowych i konsultingowych, usługi kserograficzne, **37** usługi i roboty budowlane oraz usługi pomocnicze przy robotach budowlanych, usługi w zakresie wypożyczania, najmu, dzierżawy, poddzierżawy i podnajmu sprzętu budowlanego, **38** udostępnianie i prowadzenie sieci łączy informatycznych i teleinformatycznych, **39** składowanie, magazynowanie i przechowywanie rzeczy, usługi w zakresie prowadzenia zasobów archiwalnych, **40** usługi poligraficzne, **42** przetwarzanie danych i baz danych informatycznych, cyfrowe przetwarzania i opracowywanie danych geodezyjnych i kartograficznych, usługi dotyczące programów komputerowych oraz pakietów oprogramowania na zlecenie osób trzecich, projektowanie sieci i urządzeń teletechnicznych, usługi geodezyjne, usługi w zakresie analiz i badań technicznych, administrowanie prawami autorskimi: zawieranie umów licencyjnych, sublicencyjnych, know-how i pozostałych w zakresie ochrony praw wyłącznych.

(111) **166336** (220) 2001 03 23 (210) 233317
 (151) 2005 07 11
 (732) CURTIS DEVELOPMENT Spółka z o.o., Warszawa, PL.
 (540)



Kolory znaku: pomarańczowy, granatowy

(531) 18.5, 27.5, 29.1

(510), (511) **35** usługi w zakresie prowadzenia sklepu internetowego (sprzedaż wysyłkowa artykułów turystycznych oraz książek i map), rozpowszechnianie ogłoszeń reklamowych poprzez Internet, wynajmowanie miejsca na umieszczanie ogłoszeń lub reklam w Internecie, **38** usługi telekomunikacyjne w odniesieniu do Internetu, przesyłanie informacji drogą internetową, **39** turystyka, biura turystyczne, organizowanie podróży i wycieczek, rezerwacja miejsc w środkach transportowych, **42** programowanie komputerowe, projektowanie stron internetowych, **43** rezerwacja hoteli i pensjonatów.

(111) **166337** (220) 2001 06 01 (210) 236367
 (151) 2005 07 06
 (732) EVAN POLAND Sp. z o.o., Warszawa, PL.
 (540)



(531) 3.1, 26.4, 27.5

(510), (511) **06** kasy pancerne, sejfy, szafy pancerne, zamki i zamknięcia metalowe, metalowe elementy zabezpieczające, plomby, plomby zabezpieczające, metalowe elementy zabezpieczające do stanowisk kasjerskich, **09** urządzenia liczące do monet i bankno-

tów, sortery do monet i banknotów, hologramy, **16** artykuły papieżnicze, formularze, opakowania, opakowania foliowe, koperty, koperty zabezpieczające, koperty bankowe, koperty foliowe, koperty samoprzylepne, koperty kurierskie, koperty zamykane strunowo, woreczki, woreczki na monety, woreczki na banknoty, woreczki zamykane strunowo, nalepki, nalepki plombujące, nalepki gwarancyjne, nalepki hologramowe, papierowe elementy zabezpieczające, papierowe elementy zabezpieczające do stanowisk kasjerskich, **18** portfele depozytowe nie ze skóry, **20** plomby z tworzyw sztucznych, zamki i zamknięcia z tworzyw sztucznych, ceramiczne elementy zabezpieczające, elementy zabezpieczające z tworzyw sztucznych, ceramiczne elementy zabezpieczające do stanowisk kasjerskich, elementy zabezpieczające z tworzyw sztucznych do stanowisk kasjerskich, stanowiska kasjerskie.

(111) **166338** (220) 2001 06 01 (210) 236368
 (151) 2005 07 06
 (732) EVAN POLAND Sp. z o.o., Warszawa, PL.
 (540) EVAN

(510), (511) **06** kasy pancerne, sejfy, szafy pancerne, zamki i zamknięcia metalowe, metalowe elementy zabezpieczające, plomby, plomby zabezpieczające, metalowe elementy zabezpieczające do stanowisk kasjerskich, **09** urządzenia liczące do monet i banknotów, sortery do monet i banknotów, hologramy, **18** portfele depozytowe nie ze skóry, **20** plomby z tworzyw sztucznych, zamki i zamknięcia z tworzyw sztucznych, ceramiczne elementy zabezpieczające, elementy zabezpieczające z tworzyw sztucznych, ceramiczne elementy zabezpieczające do stanowisk kasjerskich, elementy zabezpieczające z tworzyw sztucznych do stanowisk kasjerskich, stanowiska kasjerskie.

(111) **166339** (220) 2001 06 01 (210) 236369
 (151) 2005 07 06
 (732) EVAN POLAND Sp. z o.o., Warszawa, PL.
 (540)



(531) 26.4, 27.5

(510), (511) **06** kasy pancerne, sejfy, szafy pancerne, zamki i zamknięcia metalowe, metalowe elementy zabezpieczające, plomby, plomby zabezpieczające, metalowe elementy zabezpieczające do stanowisk kasjerskich, **09** urządzenia liczące do monet i banknotów, sortery do monet i banknotów, hologramy, **18** portfele depozytowe nie ze skóry, **20** plomby z tworzyw sztucznych, zamki i zamknięcia z tworzyw sztucznych, ceramiczne elementy zabezpieczające, elementy zabezpieczające z tworzyw sztucznych, ceramiczne elementy zabezpieczające do stanowisk kasjerskich, elementy zabezpieczające z tworzyw sztucznych do stanowisk kasjerskich, stanowiska kasjerskie.

(111) **166340** (220) 2001 06 18 (210) 237021
 (151) 2005 09 23
 (732) „PROFUS MANAGEMENT” Gabriela Profus, Marek Profus, Warszawa, PL.
 (540) PIŁKA NOŻNA

(510), (511) **16** publikacje drukowane, periodyki, czasopisma, książki, poradniki, prospekty, broszury, podręczniki, ulotki, **41** publikowanie książek i czasopism, publikowanie tekstów, także on-line i na nośnikach, informacja o książkach, czasopismach.

(111) **166341** (220) 2001 06 18 (210) 237023
 (151) 2005 09 23
 (732) „PROFUS MANAGEMENT” Gabriela Profus, Marek Profus, Warszawa, PL.

(540)



Kolory znaku: czerwony, czarny, żółty

(531) 27.5, 29.1

(510), (511) **16** publikacje drukowane, periodyki, czasopisma, książki, poradniki, prospekty, broszury, podręczniki, ulotki, **41** publikowanie książek i czasopism, publikowanie tekstów, także on-line i na nośnikach, informacja o książkach, czasopismach.

(111) **166342** (220) 2001 08 10 (210) 239535

(151) 2005 06 09

(732) COYOTE Michał Stopa, Poznań, PL.

(540)

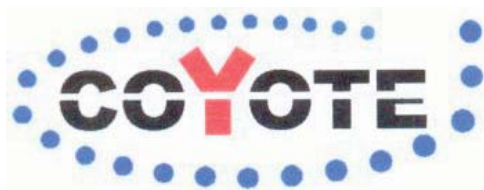

Kolory znaku: czarny, czerwony, biały, ciemno-niebieski

(531) 26.1, 27.5, 29.1

(510), (511) **38** usługi w zakresie przekazywania informacji za pomocą internetu, **42** usługi w zakresie opracowywania programów komputerowych, usługi w zakresie opracowywania portali, adresów, stron internetowych, usługi projektowe i doradcze w zakresie informatyki i internetu.

(111) **166343** (220) 2001 10 01 (210) 241345

(151) 2005 07 01

(441) 2002 04 08

(732) Zakłady Tłuszczowe Kruszwica S.A., Kruszwica, PL.

(540)



Kolory znaku: niebieski, biały, granatowy

(531) 8.1, 27.5, 29.1

(510), (511) **29** margaryny, oleje, tłuszcze jadalne.(111) **166344** (220) 2001 10 31 (210) 242412

(151) 2005 06 27

(441) 2002 05 06

(732) CENTRUM EDUKACJI LOGISTYCZNEJ Spółka z o.o., Poznań, PL.

(540)



Kolory znaku: biały, niebieski, jasnoniebieski

(531) 26.1, 27.5, 29.1

(510), (511) **09** wydawnictwa w wersji elektronicznej, **35** badania opinii publicznej, badania rynku, badania w dziedzinie działalności gospodarczej, doradztwo specjalistyczne w sprawach działalności gospodarczej, ekspertyzy w działalności gospodarczej, usługi reklamowe, usługi rekrutacji personelu, **36** usługi zarządzania nieruchomościami, **41** usługi edukacyjne, usługi nauczania, usługi wydawnicze, **42** usługi informatyczne, usługi w zakresie badań naukowych, usługi w zakresie prac badawczo-rozwojowych, usługi w zakresie programowania komputerów.

(111) **166345** (220) 2001 12 24 (210) 244654

(151) 2005 08 09

(441) 2002 07 01

(732) „Nowa Szkoła” Spółka z o.o., Łódź, PL.

(540)



(531) 2.7, 27.5

(510), (511) **10** sprzęt i artykuły rehabilitacyjne, **16** druki, artykuły szkolne, malarskie, piśmienne, materiały szkoleniowe, instruktażowe, wyroby papiernicze zawarte w tej klasie, **20** meble, materace, **25** odzież, obuwie, nakrycia głowy, młodzieżowe, sportowe i gimnastyczne, wyroby pończosznice, bielizna dziecięca, **28** karty do gry, gry i zabawki edukacyjne dla dzieci w wieku szkolnym i wczesnoszkolnym, sprzęt i artykuły gimnastyczne i sportowe, gry i zabawki jako pomoce dydaktyczne w kształceniu zintegrowanym.

(111) **166346** (220) 2002 01 30 (210) 245796

(151) 2005 06 17

(441) 2002 08 12

(732) AFLOFARM Fabryka Leków Spółka z o.o., Ksawerów, PL.

(540) DEPRESPLANT

(510), (511) **03** olejki eteryczne, ekstrakty roślinne i maści do celów kosmetycznych, środki do czyszczenia zębów, **05** preparaty i środki farmaceutyczne, weterynaryjne, sanitarne do użytku medycznego, dietetyczne środki spożywcze użytku medycznego, żywność dla niemowląt, środki i preparaty stomatologiczne, artykuły higieniczne i opatrunkowe, zioła lecznicze, ekstrakty roślinne o przeznaczeniu leczniczym, środki odkażające, fungicydy, herbicydy, **39** usługi transportowania i konfekcjonowania towarów, **44** usługi medyczne i kosmetyczne, higiena i troska o urodę istot ludzkich, badania medyczne i analityczne.

(111) **166347** (220) 2002 02 15 (210) 246486

(151) 2005 06 29

(441) 2002 08 26

(732) Nowa Szkoła Spółka z o.o., Łódź, PL.

(540) ENES

(510), (511) **10** sprzęt i artykuły rehabilitacyjne, **16** druki, artykuły szkolne, malarskie takie jak akwarele, deski do rysowania, pudełka z farbami, płótno malarskie, sztalugi, palety, pędzle, artykuły piśmienne, materiały szkoleniowe, instruktażowe, wyroby papiernicze zawarte w tej klasie, wydawnictwa, **20** meble, materace, **25** odzież, obuwie, nakrycia głowy, młodzieżowe, dziecięce, wyroby pończosznice, bielizna dziecięca, młodzieżowa, **28** pomoce szkolne stosowane w kształceniu zintegrowanym, gry i zabawki edukacyjne dla dzieci w wieku szkolnym i wczesnoszkolnym, sprzęt i artykuły gimnastyczne i sportowe, **41** produkcja, nagrywanie, montaż i wypożyczanie programów multimedialnych, informacja o edukacji, organizowanie konkursów, konferencji, prowadzenie pracowni specjalistycznych, kursy korespondencyjne.

(111) **166348** (220) 2002 02 25 (210) 246858

(151) 2005 06 23

(441) 2002 08 26

(732) Akademia Medyczna, Gdańsk, PL.

(540)



Kolory znaku: biały, niebieski, czerwony

(531) 3.7, 26.1, 26.2, 29.1

(510), (511) **05** produkty farmaceutyczne i sanitarne, **41** edukacja, nauczanie, organizowanie szkoleń i kursów, organizowanie i prowadzenie pracowni specjalistycznych, organizowanie i prowadzenie kongresów, seminariów, sympozjów, zjazdów, **44** kliniki medyczne, usługi medyczne, usługi szpitalne, usługi pielęgniarstwa, usługi położnicze, szkoły rodzenia.

(111) **166349** (220) 2002 03 01 (210) 247151
 (151) 2005 07 06 (441) 2002 09 09
 (732) MARKANT Handels - und Service GmbH, Offenburg, DE.
 (540)

(531) 24.17, 27.5

(510), (511) **29** mięso, ryby, przetwory i konserwy mięsne, rybne, warzywne i owocowe, galarety mięsne, rybne, owocowe i warzywne, mrożonki mięsne, rybne, owocowe i warzywne, jaja, mleko, masło, sery, margaryna, oleje i tłuszcze spożywcze, **30** kawa, namiastki kawy, herbata, cukier, syropy, miód, melasa, mąka, makaron, przyprawy, sosy, ocet, musztarda, sól kuchenna, kakao, czekolada, słodycze, artykuły cukiernicze i piekarnicze, drożdże, proszek do pieczenia, **31** warzywa, owoce, **32** soki owocowe, **33** wina, spirytualia, napoje wysokokowe.

(111) **166350** (220) 2002 03 27 (210) 248317
 (151) 2005 06 01 (441) 2002 10 07
 (732) Inteligo Financial Services S.A., Warszawa, PL.
 (540)

Kolory znaku: biały, granatowo-szary, niebieski

(531) 27.5, 29.1

(510), (511) **36** usługi bankowe, **38** usługi w zakresie telekomunikacji.

(111) **166351** (220) 2002 04 15 (210) 249269
 (151) 2005 06 15 (441) 2002 10 21
 (732) Przedsiębiorstwo Farmaceutyczne SULPHUR ZDRÓJ
 Exim Alojzy Kubiak, Elżbieta Kubiak, Busko Zdrój, PL.
 (540)



Kolory znaku: granatowy i odcienie, niebieski i odcienie, czerwony, biały

(531) 7.5, 27.5, 29.1

(510), (511) **05** produkty farmaceutyczne, produkty weterynaryjne, produkty sanitarne.

(111) **166352** (220) 2002 04 25 (210) 249678
 (151) 2005 07 01 (441) 2002 11 04
 (732) ICE GROUP Leszek Arkadiusz Geratowski,
 Anita Geratowska S.C., Rybnik, PL.
 (540)



Kolory znaku: pomarańczowy, biały

(531) 26.1, 27.5, 29.1

(510), (511) **11** urządzenia do produkcji lodów, **30** lody, jogurt mrożony, napoje na bazie czekolady, bezalkoholowe i chłodzące, energy-drink, **43** usługi w zakresie prowadzenia barów lodziarskich, działalność gastronomiczna w tym zakresie.

(111) **166353** (220) 2002 05 08 (210) 250129
 (151) 2005 06 09 (441) 2002 11 18
 (732) MT telecom SYSTEMY TELEKOMUNIKACYJNE
 Tomasz Migacz, Tulce, PL.
 (540)

Kolory znaku: niebieski, biały, czarny

(531) 27.5, 29.1

(510), (511) **09** centrale telefoniczne, urządzenia do przekazu i odbioru danych, obrazu i dźwięku, komputery i osprzęt komputerowy, układy i systemy alarmowe, **37** usługi w zakresie montażu, naprawy i konserwacji central telefonicznych oraz układów i systemów alarmowych.

(111) **166354** (220) 2002 06 05 (210) 251201
 (151) 2005 07 12 (441) 2002 12 16
 (732) TRAJKOSKI, Ljupce, Skopje, MK. ; CEKREDZI, Mirce,
 Skopje, MK.
 (540) FONKO

(510), (511) **11** aparaty oświetleniowe, grzewcze, do wytwarzania pary, do gotowania, chłodzenia, schładzania powietrza, urządzenia i instalacje chłodzące, urządzenia do suszenia, wentylacji, wodociągowe i do celów sanitarnych, **16** odbitki graficzne, etykiety, czcionki, litografie, ulotki informacyjne, druki, publikacje drukowane, drukowane rozkłady zajęć, grawiury, prospekty, **25** odzież, koszule, krawaty.

(551) wspólne prawo ochronne

(111) **166355** (220) 2002 06 10 (210) 251409
 (151) 2005 07 14 (441) 2002 12 16
 (732) Hill-Rom Services, Inc. (a Delaware corporation),
 Batesville, US.
 (540)



(531) 26.2, 26.11, 27.5

(510), (511) **10** łóżka specjalnie skonstruowane do celów leczniczych i materace stosowane przy leczeniu chorób płuc i dolegliwościach oddechowych, **20** łóżka szpitalne.

(111) **166356** (220) 2002 06 13 (210) 251536
(151) 2005 07 07 (441) 2002 12 16
(732) APC Spółka z o.o., Opole, PL.
(540)



(531) 2.1, 26.11
(510), (511) **07** maszyny i urządzenia do mięsa, piekarniczocukiernicze oraz do przetwarzania produktów zbożowych, rolniczych i ogrodniczych, roboty kuchenne, **29** mięso, ryby, drób, dziczyzna, ekstrakty mięsne, owoce i warzywa konserwowane, suszone i gotowane, galaretki, dżemy i kompoty, mleko i produkty mleczne, jadalne oleje i tłuszcze, konserwy, **30** kawa, herbata, kakao, cukier, ryż, tapioka, sago, mąka i produkty zbożowe, chleb, wyroby cukiernicze i słodyczne, lody, miód, melasa, sosy, drożdże, proszki spożywcze, sól, musztarda, ocet, przyprawy, **31** produkty rolne, ogrodnicze i leśne, świeże owoce i warzywa, ziarna, nasiona, rośliny i kwiaty, **32** syropy i preparaty do przygotowywania napojów, napoje bezalkoholowe, soki, **35** reklama i prowadzenie interesów osób trzecich w zakresie promocji sprzedaży, zawierania transakcji handlowych, prowadzenie przedstawicielstw handlowych, podmiotów zagranicznych w kraju oraz prowadzenie usług polegających na zgromadzeniu towarów w jednym miejscu umożliwiając klientom oglądanie tych towarów i ich nabywanie.

(111) **166357** (220) 2002 07 10 (210) 252654
(151) 2005 07 27 (441) 2003 01 13
(732) Gallaher Limited, Weybridge, GB.
(540)



(531) 24.1, 24.9, 25.1, 25.7, 28.5
(510), (511) **34** tytoń zarówno przetworzony jak nieprzetworzony, tytoń do palenia, tytoń fajkowy, tytoń do ręcznego skręcania, tytoń do zucia, papierosy, cygara, cygaretki, substancje do palenia sprzedawane oddzielnie lub zmieszane z tytoniem, inne niż do celów leczniczych lub medycznych, tabaka, artykuły dla palaczy zawarte w kl. 34, bibułki i ustniki papierosowe, zapalki.

(111) **166358** (220) 2002 07 12 (210) 252750
(151) 2005 07 27 (441) 2003 01 13
(732) Lubuska Wytwórnia Wódek Gatunkowych „polmos” w Zielonej Górze Spółka Akcyjna, Zielona Góra, PL.
(540)



Kolory znaku: pomarańczowo-beżowy, czarny, ugr, ciemnoszary, jasnoniebieski, pomarańczowo-czerwony, ciemnozielony
(531) 5.3, 5.7, 25.1, 27.5, 29.1
(510), (511) **33** alkohole.

(111) **166359** (220) 2002 09 04 (210) 254686
(151) 2005 08 23 (441) 2003 03 10
(732) Neutrogena Corporation, Los Angeles, US.
(540) SKINCLEARING
(510), (511) **03** krem do golenia i środki stosowane po goleniu.

(111) **166360** (220) 2002 09 06 (210) 254767
(151) 2005 08 31 (441) 2003 03 10
(732) Niepubliczny Zakład Opieki Zdrowotnej VIVAMED, Warszawa, PL.
(540) VIVAMED
(510), (511) **44** usługi medyczne.

(111) **166361** (220) 2000 01 07 (210) 212092
(151) 2003 06 17
(732) NAŁĘCZÓW ZDRÓJ Spółka z o.o., Nałęczów, PL.
(540)



Kolory znaku: niebieski, czerwony, srebrny, granatowy
(531) 24.1, 25.1, 26.1, 26.4, 27.5, 29.1
(510), (511) **32** wody mineralne.

(111) **166362** (220) 2002 09 26 (210) 255517
(151) 2005 09 15 (441) 2003 04 07
(732) NAŁĘCZOWIANKA Sp. z o.o., Nałęczów, PL.
(540)



Kolory znaku: ciemno-niebieski, srebrny, czerwony, biały, zielony, niebieski, kremowy, żółty
(531) 2.7, 6.19, 7.1, 27.5, 29.1
(510), (511) **32** napoje bezalkoholowe, wody mineralne gazowane i niegazowane.

(111) **166363** (220) 2002 09 26 (210) 255518
(151) 2005 09 15 (441) 2003 04 07
(732) NAŁĘCZOWIANKA Sp. z o.o., Nałęczów, PL.
(540)



Kolory znaku: ciemno-niebieski, żółty, zielony, niebieski, biały, czerwony, srebrny
(531) 25.1, 27.5, 29.1
(510), (511) **32** napoje bezalkoholowe, wody mineralne gazowane i niegazowane.

(111) **166364** (220) 2001 11 09 (210) 242725
 (151) 2005 07 13 (441) 2002 05 20
 (732) Spółka Ogólnobudowlana ALFA-EDGAR
 Witkowski i Woroniecki Spółka jawna, Wrocław, PL.
 (540)



Kolory znaku: czerwony, czarny, złoty
 (531) 7.1, 7.3, 27.5, 29.1

(510), (511) **35** prowadzenie hurtowni i/lub sklepów z materiałami budowlanymi, instalacyjnymi, termoizolacyjnymi, pokryć dachowych, pokazy wymienionych towarów, pośrednictwo handlowe, prowadzenie interesów osób trzecich, **37** usługi w zakresie robót budowlano-remontowych, montażowych instalacyjnych, termoizolacyjnych i dekarских.

(111) **166365** (220) 2001 12 10 (210) 244066
 (151) 2005 07 19 (441) 2002 06 17
 (732) Biuro Turystyczno-Usługowe „GRO-TOUR” S.C.
 Anna Sylwanowicz, Marzena Bareja, Beata Cieszyńska, Gdańsk, PL.
 (540)



Kolory znaku: ciemnoniebieski, złoty, biały, jasnoniebieski
 (531) 1.3, 3.7, 6.3, 27.5, 29.1

(510), (511) **35** usługi menedżerskie w sprawach organizacji turystyki i przewozów ludzi, pośrednictwo handlowe w sprawach zbytu i obrotu usługami przewozowymi i turystycznymi, pośrednictwo w sprzedaży biletów podróży i imprezowych, **36** obsługa czeków podróży dla potrzeb biur podróży, doradztwo finansowe w sprawach organizacji podróży ludzi i przewozu rzeczy, usługi ubezpieczeniowe związane z przewozami ludzi i rzeczy, usługowa wymiana walut dla potrzeb turystyki zorganizowanej, usługi agenta ubezpieczeniowego, **39** prowadzenie biura podróży i biura organizacji wypoczynku, usługi przewodnickie i transportowe związane z rekreacją, turystyką, krajoznawstwem i przewozami osób, **41** usługi organizacyjno-logistyczne dotyczące wszelkiego typu zjazdów, konferencji i sympozjów masowych.

(111) **166366** (220) 2001 12 31 (210) 244815
 (151) 2005 07 08 (441) 2002 07 01
 (732) INDYKPOL S.A., Olsztyn, PL.
 (540)



Kolory znaku: granatowy, biały, czerwony, złoty, czarny
 (531) 3.7, 9.1, 26.2, 27.5, 29.1

(510), (511) **29** tuszki drobiowe schłodzone i mrożone, mięso drobiowe, mięso drobiowe w elementach z kością i bez kości, podroby drobiowe: wątroba, serce, żółądek, półprodukty z surowego mięsa drobiowego: mięso drobiowe kulinarne, półprodukty panierowane, półprodukty z nadzieniem, półprodukty marynowane, półprodukty rozdrobnione, mięso drobiowe mielone, wędliny: kiełbasy wędzone, parzone, pieczone, niewędzone, wędzonki, parówki, szyn-

ka, polędwica, kabanosy, mielonka, baleron, wędliny podrobowe: pasztetowa, kaszanka, salceson, wyroby garmażeryjne: drób pieczony, smażony, parzony, opiekany, drób w galarecie i galarety drobiowe, pieczenie, wyroby garmażeryjne w sosach, pulpety, kotlety, sznycle, **30** pasztety.

(111) **166367** (220) 2002 01 24 (210) 245609
 (151) 2005 09 23 (441) 2002 07 29
 (732) DocuCorp International, Inc., Dallas, US.
 (540) DOCUFLEX

(510), (511) **09** interaktywne oprogramowanie komputerowe służące do tworzenia, produkcji, konwersji, uzupełniania, zapisywania, indeksowania, archiwizowania, drukowania, obrazowania, przeglądania, publikowania, przekazywania, kodowania, zarządzania, typografii i dystrybucji dokumentów, **35** usługi w zakresie zarządzania dokumentami, **38** usługi w zakresie dystrybucji dokumentów poprzez globalną sieć komputerową; usługi w zakresie transmisji dokumentów, **40** usługi w zakresie drukowania dokumentów, **41** usługi w zakresie publikowania dokumentów, **42** usługi w zakresie tymczasowego udostępniania oprogramowania komputerowego służącego do automatyzacji dokumentów, elektronicznego prezentowania informacji, w tym informacji firmowej i tworzenia rozwiązań w zakresie handlu elektronicznego, jak również do tworzenia, produkcji, konwersji, zapisywania, indeksowania, archiwizowania, drukowania, obrazowania, przeglądania, publikowania, przekazywania, kodowania, zarządzania, typografii i dystrybucji dokumentów poprzez globalną sieć komputerową, usługi w zakresie interaktywnego tworzenia, produkcji, konwersji, zapisywania, indeksowania, archiwizowania, obrazowania, przeglądania, kodowania i typografii dokumentów.

(111) **166368** (220) 2002 03 03 (210) 247153
 (151) 2005 07 06 (441) 2002 09 09
 (732) „KLUB MALUCHA-SIÓDME NIEBO”
 Sylwia Godlewska, Iwona Godlewska, Szczecin, PL.
 (540) SIÓDME NIEBO

(510), (511) **09** dyski kompaktowe CD i DVD zapisane, dyskietki zapisane, kasety video zapisane, filmy animowane, **41** usługi w zakresie wychowania i nauczania dzieci, usługi klubowe w zakresie rozrywki i nauczania dzieci, organizowanie konferencji, seminariów, sympozjów, zjazdów oraz konkursów w zakresie wychowania i nauczania dzieci, publikowanie tekstów innych niż reklamowe, **43** usługi w zakresie opieki nad dziećmi, osobami starszymi oraz samotnymi, doradztwo zawodowe w zakresie wychowania i nauczania dzieci oraz opieki nad osobami starszymi.

(111) **166369** (220) 2002 03 03 (210) 247155
 (151) 2005 07 06 (441) 2002 09 09
 (732) „KLUB MALUCHA-SIÓDME NIEBO”
 Sylwia Godlewska, Iwona Godlewska, Szczecin, PL.
 (540) KLUB MALUCHA

(510), (511) **09** dyski kompaktowe CD i DVD zapisane, dyskietki zapisane, kasety video zapisane, filmy animowane, **16** papier, tektura i wyroby z tych materiałów, materiały drukowane, materiały szkoleniowe, fotografie, czasopisma, torby z papieru i tworzyw sztucznych, **41** usługi w zakresie wychowania i nauczania dzieci, usługi klubowe w zakresie rozrywki i nauczania dzieci, organizowanie konferencji, seminariów, sympozjów, zjazdów oraz konkursów w zakresie wychowania i nauczania dzieci, publikowanie tekstów innych niż reklamowe, **43** usługi w zakresie opieki nad dziećmi, osobami starszymi oraz samotnymi, doradztwo zawodowe w zakresie wychowania i nauczania dzieci oraz opieki nad osobami starszymi.

(111) **166370** (220) 2002 03 11 (210) 247522
 (151) 2005 08 26 (441) 2002 09 23
 (732) Przedsiębiorstwo „HORAX” Bogumił Horak, Kęty, PL.

(540)



Kolory znaku: grafitowy, żółty piaskowy i ich odcienie
(531) 27.5, 29.1

(510), (511) **35** doradztwo i pomoc w zakresie organizowania i prowadzenia działalności gospodarczej, doradztwo podatkowe, doradztwo w sprawach zarządzania kadrami, agencje reklamowe, usługowe prowadzenia ksiąg dla potrzeb przedsiębiorstw oraz sporządzanie ewidencji, deklaracji i zeznań podatkowych, obsługa przedsiębiorstw w zakresie płac, kadr i deklaracji ZUS, usługi konsultingowe w zakresie tworzenia i organizacji przedsiębiorstw, sporządzanie biznesplanów, **36** zbiórki funduszy na cele dobroczynne, administrowanie nieruchomościami, pośrednictwo w sprawach kupna, sprzedaży i najmu nieruchomości, sporządzanie wniosków kredytowo-pożyczkowych, **41** nauczanie, organizacja i prowadzenie szkoleń z zakresu finansów i rachunkowości, zarządzania, prawa i ekonomii.

(111) **166371** (220) 2002 03 11 (210) 247523
(151) 2005 08 26 (441) 2002 09 23
(732) Przedsiębiorstwo „HORAX” Bogumił Horak, Kęty, PL.
(540) HORAX

(510), (511) **35** doradztwo i pomoc w zakresie organizowania i prowadzenia działalności gospodarczej, doradztwo podatkowe, doradztwo w sprawach zarządzania kadrami, agencje reklamowe, usługowe prowadzenia ksiąg dla potrzeb przedsiębiorstw oraz sporządzanie ewidencji, deklaracji i zeznań podatkowych, obsługa przedsiębiorstw w zakresie płac, kadr i deklaracji ZUS, usługi konsultingowe w zakresie tworzenia i organizacji przedsiębiorstw, sporządzanie biznesplanów, **36** zbiórki funduszy na cele dobroczynne, administrowanie nieruchomościami, pośrednictwo w sprawach kupna, sprzedaży i najmu nieruchomości, sporządzanie wniosków kredytowo-pożyczkowych, **41** nauczanie, organizacja i prowadzenie szkoleń z zakresu finansów i rachunkowości, zarządzania, prawa i ekonomii.

(111) **166372** (220) 2002 03 18 (210) 247856
(151) 2005 09 01 (441) 2002 09 23
(732) METALOFORM Sp. z o.o., Czapury, PL.
(540)

DOBRE MEBLE

Kolory znaku: czerwony, niebieski

(531) 26.11, 27.5, 29.1

(510), (511) **20** meble, lustra, ramy do obrazów.

(111) **166373** (220) 2002 03 27 (210) 248310
(151) 2005 09 29 (441) 2002 10 07
(732) MONTIN - KORIZOLA Spółka z o.o., Kraków, PL.
(540) MONTIN-KORIZOLA

(510), (511) **06** wyroby metalowe: kanały wentylacyjne, urządzenia wentylacyjne, płaszcze izolacyjne, konstrukcje wsporcze, elementy instalacyjne, elementy metalowe nietypowe, **11** instalacje grzewcze, sanitarne, wentylacji, klimatyzacji, izolacje termiczne, **37** wykonywanie prac antykorozyjnych, konserwacja i remonty maszyn i instalacji przemysłowych, usługi dekarские, demontaż materiałów niebezpiecznych zawierających azbest.

(111) **166374** (220) 2002 04 29 (210) 249814
(151) 2005 07 08
2002 11 04

(732) JERONIMO MARTINS DYSTRYBUCJA Spółka z o.o., Poznań, PL.

(540) klasowe

(510), (511) **30** słodczyce, wyroby cukiernicze i piekarnicze.

(111) **166375** (220) 2002 05 08 (210) 250107
(151) 2005 09 23 (441) 2002 11 18
(732) Firma „BETTI” Głowacka Elżbieta, Siedlce, PL.
(540)



Kolory znaku: żółty, czerwony

(531) 26.4, 27.5, 29.1

(510), (511) **25** odzież.

(111) **166376** (220) 2002 05 13 (210) 250285
(151) 2005 08 23 (441) 2002 11 18
(732) OGÓLNOPOLSKA CENTRALA BHP POLSTAR Iwona Wołoszczuk, Sławomir Wołoszczuk, Koszalin, PL.
(540)



Kolory znaku: żółty, czerwony, rudy, niebieski, różowy

(531) 2.3, 10.5, 27.5, 29.1

(510), (511) **09** odzież chroniąca przed wypadkami, napromienianiem i ogniem, rękawice do ochrony przed wypadkami, ubrania zabezpieczające przed wypadkami, napromienianiem i ogniem, **17** kauczuk surowy lub półprzetworzony, kauczuk syntetyczny, rękawice izolacyjne, **24** tkaniny bawełniane, tkaniny bawełniane cienkie, drelich, tkaniny flanelowe, flanela zdrowotna, tkaniny lniane, materiały włókiennicze, tkaniny podszewkowe, rękawice toaletowe, tkaniny imitujące skóry zwierzęce, surówka jako materiał, tworzywa sztuczne jako substytuty tkanin, tkaniny ze sztucznego jedwabiu, tkaniny taftowe, materiały tekstylne nietkane, tkaniny, tkaniny do celów włókienniczych, tkaniny elastyczne, materiał trykotowy, tkaniny wełniane, **25** barbety jako element ubrania, berety, bielizna osobista, bielizna wchłaniająca pot, bluzy, cholewki do botów, buty sznurowane, chodaki jako rodzaj butów, cholewki do obuwia, czapki, czapki bez daszka jako nakrycia głowy, czapki z daszkiem, fartuchy jako odzież, kamizelki, kaptury do ubrań, kieszenie do odzieży, kombinezony jako odzież, konfekcja odzieżowa, koszule męskie, gorsy do koszul męskich, karczki do koszul męskich, koszulki jako bielizna, marynarki, nakrycia głowy, nakrycia głowy jako produkty kapelusznicze, nauszники jako odzież, obuwie, cholewki do obuwia, czubki do obuwia, obcaszki do obuwia, okucia do obuwia, paski do obuwia, środki antypoślizgowe do obuwia, obuwie sportowe, odzież, artykuły odzieżowe, kieszenie do odzieży, odzież wodoodporna, odzież z imitacji skóry, odzież ze skóry, okrycia wierzchnie jako odzież, opaski na głowę jako elementy ubrania, paski jako odzież, paski do butów, rękawice jako elementy odzieży, rękawiczki z jednym palcem, ubrania dla kierowców samochodów, spodnie, szaliki, szelki, T-shirty, ubrania, ubrania wierzchnie, kostiumy jako element ubrania, wkładki do obuwia, wkładki wewnętrzne do odzieży.

(111) **166377** (220) 2002 06 10 (210) 251420
(151) 2005 08 31 (441) 2002 12 16

(732) Netia Telekom S.A., Warszawa, PL.
(540)



Kolory znaku: morski

(531) 16.1, 26.4, 27.5, 27.7, 29.1

(510), (511) **38** usługi telekomunikacyjne.

(111) **166378** (220) 2002 06 10 (210) 251422
(151) 2005 08 31 (441) 2002 12 16

(732) Netia Telekom S.A., Warszawa, PL.

(540) TARYFA PRZEDSIĘBIORCZA

(510), (511) **38** usługi telekomunikacyjne.

(111) **166379** (220) 2002 06 10 (210) 251423
(151) 2005 08 31 (441) 2002 12 16

(732) Netia Telekom S.A., Warszawa, PL.

(540)



Kolory znaku: morski

(531) 16.1, 26.4, 27.5, 27.7, 29.1

(510), (511) **38** usługi telekomunikacyjne.

(111) **166380** (220) 2002 08 23 (210) 254358
(151) 2005 09 23 (441) 2003 02 24

(732) REWE - Zentral AG, Köln, DE.

(540) REWE

(510), (511) **35** usługi w zakresie sprzedaży detalicznej żywności, napojów alkoholowych i bezalkoholowych, artykułów gospodarstwa domowego i chemicznych, artykułów hodowlanych, zestawów artykułów do prac samodzielnych, artykułów turystycznych, artykułów elektrycznych, zabawek, odzieży, artykułów piśmienniczych.

(111) **166381** (220) 1998 11 24 (210) 194835
(151) 2002 04 03

(732) Kubrakiewicz Ryszard, Balas Jan Grzegorz

Przedsiębiorstwo AWA S.C., Legnica, PL.

(540)



Kolory znaku: pomarańczowy, zielony, czarny

(531) 5.5, 27.5, 29.1

(510), (511) **24** tkaniny bawełniane, **25** figi, slipy, spodniki, podkoszulki, kalessony, koszule nocne, piżamy, **43** usługi w zakresie organizacji i prowadzenia pól kempingowych.

(111) **166382** (220) 1999 01 14 (210) 196675
(151) 2002 04 26

(732) Białek Józef Firma WEKTORY, Sadków, PL.

(540)

JOBI

(531) 27.5

(510), (511) **08** bijaki, brzeszczoty do pił, aparaty i urządzenia do skórowania bydła, przyrządy do ogłuszania bydła, urządzenia do cięcia rur, cążki do obcinania paznokci, cążki do skórek, pęsety do depilacji, diamenty szklarskie, dłuta kamieniarskie, dłuta, ryłce, przecinaki, dobijaki, napinacze do drutu, dziurkacze, dźwignie, grabie, grace, gwintownice, gwintowniki, narzędzia do wyciągania gwoździ, imadła, kabłąki do pił, kielnie, kilofy, klucze płaskie i nastawne, kosiarki ręczne, kosy, krajarki do jarzyn, lewarki ręczne, łopatkę ogrodnicze, maczety, pistolety ręczne do wytłaczania masy uszczelniającej, młotki, pobijaki, motyki, noże, nożyczki, nożyce ogrodnicze, sprężynowe, przebijaki, przecinaki, punktaki, rolnicze narzędzia ręczne, rozwiertaki, przyrządy rzeźnicze do zdejmowania skóry zwierząt, urządzenia do uboju zwierząt, scyzoryki, sekatory, siekierki, siekiery, sierpy, skrobaki, stemplowniki, strugi, ostrza do strugów, ręczne przyrządy do strzyżenia zwierząt, tarcze ściernie, szpachelki do palet, szpachelki, łopatkę, sztucce, szydła, śrubokręty, świdry, tarki, tasaki, tasaki do siekania mięsa, urządzenia do napinania taśm metalowych, toporki, topory, widły, wiertarki, wiertła, uchwyty do wiertła, wycinarki, wyroby nożownicze, zgrzebła, **35** pośrednictwo handlowe polegające na kojarzeniu kontrahentów oraz prowadzenie punktów sprzedaży w zakresie narzędzi ręcznych i artykułów spożywczych pochodzenia zwierzęcego, mleka i przetworów mlecznych, artykułów spożywczych pochodzenia roślinnego, marketing, **39** usługi w zakresie konfekcjonowania narzędzi ręcznych, **40** usługi polegające na mechanicznym lub chemicznym przetwarzaniu przedmiotów a w tym: chromowanie, cynowanie, czyszczenie metalu, frezowanie, galwanotechnika, grawerowanie, pokrywanie kadmem, niklowanie, platerowanie metali, posrebrzanie, szlifowanie, **41** usługi w zakresie organizacji i prowadzenia ośrodków sportowych i rekreacyjnych, **43** usługi w zakresie eksploatacji terenów kempingowych, usługi gastronomiczne i hotelarskie.

(111) **166383** (220) 1999 01 14 (210) 196678
(151) 2002 04 26

(732) Białek Józef Firma WEKTORY, Sadków, PL.

(540)



Kolory znaku: niebieski

(531) 14.5, 14.7, 27.5, 29.1

(510), (511) **08** bijaki, brzeszczoty do pił, aparaty i urządzenia do skórowania bydła, przyrządy do ogłuszania bydła, urządzenia do cięcia rur, cążki do obcinania paznokci, cążki do skórek, pęsety do depilacji, diamenty szklarskie, dłuta kamieniarskie, dłuta, ryłce, przecinaki, dobijaki, napinacze do drutu, dziurkacze, dźwignie, grabie, grace, gwintownice, gwintowniki, narzędzia do wyciągania gwoździ, imadła, kabłąki do pił, kielnie, kilofy, klucze płaskie i nastawne, kosiarki ręczne, kosy, krajarki do jarzyn, lewarki ręczne, łopatkę ogrodnicze, maczety, pistolety ręczne do wytłaczania masy uszczelniającej, młotki, pobijaki, motyki, noże, nożyczki, nożyce ogrodnicze, sprężynowe, przebijaki, przecinaki, punktaki, rolnicze narzędzia ręczne, rozwiertaki, przyrządy rzeźnicze do zdejmowania skóry zwierząt, urządzenia do uboju zwierząt, scyzoryki, sekatory, siekierki, siekiery, sierpy, skrobaki, stemplowniki, strugi, ostrza do strugów, ręczne przyrządy do strzyżenia zwierząt, tarcze ściernie, szpachelki do palet, szpachelki, łopatkę, sztucce, szydła, śrubokręty, świdry, tarki, tasaki, tasaki do siekania mięsa, urządzenia do napinania taśm metalowych, toporki, topory, widły, wiertła, uchwyty do wiertła, wycinarki, wyroby nożownicze, zgrzebła, **35** pośrednictwo handlowe polegające na kojarzeniu kontrahentów oraz prowadzenie punktów sprzedaży w zakresie narzędzi ręcznych i artykułów spożywczych pochodzenia zwie-

rżęcego, mleka i przetworów mlecznych, artykułów spożywczych pochodzenia roślinnego, marketing, **39** usługi w zakresie konfekcjonowania narzędzi ręcznych, **40** usługi polegające na mechanicznym lub chemicznym przetwarzaniu przedmiotów a w tym: chromowanie, cynowanie, czyszczenie metalu, frezowanie, galwanotechnika, grawerowanie, pokrywanie kadmem, niklowanie, platerowanie metali, posrebrzanie, szlifowanie, **41** usługi w zakresie organizacji i prowadzenia ośrodków sportowych i rekreacyjnych, **43** usługi w zakresie eksploatacji terenów kempingowych, usługi gastronomiczne i hotelarskie.

(111) **166384** (220) 2001 06 25 (210) 237403
(151) 2005 07 08

(732) Uzdrowisko Krynica-Żegiestów S.A., Krynica-Zdrój, PL.

(540) ŁAZIENKI BOROWINOWE

(510), (511) **05** błota lecznicze, borowina do kąpieli, dietetyczne substancje dla celów leczniczych, gaz do celów medycznych, herbata lecznicza, herbata z ziół do celów leczniczych, kąpiele borowinowe, kąpiele lecznicze, kąpiele z wód mineralnych, kąpiele tlenowe, mleczko pszczele dla celów leczniczych, napoje dietetyczne do celów leczniczych, nalewki dla celów leczniczych, sole do kąpieli z wód mineralnych, preparaty terapeutyczne do kąpieli do celów leczniczych, sole do celów medycznych, sole sodowe do celów leczniczych, sole wód mineralnych do celów leczniczych, sole kąpielowe do celów leczniczych, woda mineralna do celów leczniczych, woda morska dla celów leczniczych, woda morska do kąpieli, woda termalna do celów leczniczych, woda łożwiowa do celów leczniczych, wyciągi /nalewki/ do celów leczniczych, **41** kluby ochrony zdrowia, organizowanie pokazów i widowisk artystycznych, organizowanie zawodów sportowych, organizowanie zabaw rekreacyjnych związanych z poprawą kondycji fizycznej, parki rozrywki, kluby rozrywkowe, sale koncertowe, lunaparki, organizowanie obozów sportowych, wynajmowanie kortów tenisowych, rezerwacja miejsc na widowiska, prowadzenie szkół z internatami, usługi związane z organizacją wypoczynku, **42** analizy chemiczne, badania bakteriologiczne, badania biologiczne, bakteriologia.

(111) **166385** (220) 2001 06 25 (210) 237404
(151) 2005 07 08

(732) Uzdrowisko Krynica-Żegiestów S.A., Krynica-Zdrój, PL.

(540) STARE ŁAZIENKI MINERALNE

(510), (511) **05** błota lecznicze, borowina do kąpieli, dietetyczne substancje dla celów leczniczych, gaz do celów medycznych, herbata lecznicza, herbata z ziół do celów leczniczych, kąpiele borowinowe, kąpiele lecznicze, kąpiele z wód mineralnych, kąpiele tlenowe, mleczko pszczele dla celów leczniczych, napoje dietetyczne do celów leczniczych, nalewki dla celów leczniczych, sole do kąpieli z wód mineralnych, preparaty terapeutyczne do kąpieli do celów leczniczych, sole do celów medycznych, sole sodowe do celów leczniczych, sole wód mineralnych do celów leczniczych, sole kąpielowe do celów leczniczych, woda mineralna do celów leczniczych, woda morska dla celów leczniczych, woda morska do kąpieli, woda termalna do celów leczniczych, woda łożwiowa do celów leczniczych, wyciągi (nalewki) do celów leczniczych, **41** kluby ochrony zdrowia, organizowanie pokazów i widowisk artystycznych, organizowanie zawodów sportowych, organizowanie zabaw rekreacyjnych związanych z poprawą kondycji fizycznej, parki rozrywki, kluby rozrywkowe, sale koncertowe, lunaparki, organizowanie obozów sportowych, wynajmowanie kortów tenisowych, rezerwacja miejsc na widowiska, prowadzenie szkół z internatami, usługi związane z organizacją wypoczynku, **42** usługi masażu leczniczego, chiropraktyka (usługi nastawiania kręgosłupa), usługi dentystyczne, fizykoterapia, usługi medyczne, pomoc medyczna, usługi z zakresu działalności paramedycznej, usługi pielęgnarskie, porady psychologa, salony kosmetyczne.

(111) **166386** (220) 2002 06 11 (210) 251470
(151) 2005 07 25 (441) 2002 12 16

(732) AKVAREA spol. s r.o., Zlín, CZ.

(540)



(531) 25.5, 26.4, 27.5

(510), (511) **01** produkty chemiczne stosowane w przemyśle, budownictwie, kleje (spoiwa) stosowane w przemyśle, środki do garbowania, wyprawiania i renowacji skóry, środki do impregnacji skór i tekstyliów, środki do impregnacji betonu, środki do impregnacji przeciwogniowej, **02** farby i lakiery dekoracyjne i zabezpieczające w budownictwie, farby do betonu i zabezpieczenia dachów, papy bitumiczne, farby okrętowe, przeciwogniowe i bakterio-bójcze, środki antykorozyjne i zabezpieczające drewno, barwniki, rozpuszczalniki, bejce, **05** środki dezynfekcyjne stosowane w budownictwie, **17** powłoki izolacyjne, **19** niemetalowe materiały budowlane, zaprawy cementowe, ognioodporne powłoki cementowe, materiały ogniotrwałe, okładziny budowlane niemetalowe, pokrycia polimerowe budowlane.

(111) **166387** (220) 2002 06 11 (210) 251471
(151) 2005 07 25 (441) 2002 12 16

(732) CHYTRA BARVA s.r.o., Zlín, CZ.

(540)



Kolory znaku: granatowy, pomarańczowy, czerwony, czarny

(531) 25.5, 26.4, 27.5, 29.1

(510), (511) **01** produkty chemiczne stosowane w przemyśle, budownictwie, kleje (spoiwa) stosowane w przemyśle, środki do garbowania, wyprawiania i renowacji skóry, środki do impregnacji skór i tekstyliów, środki do impregnacji betonu, środki do impregnacji przeciwogniowej, **02** farby i lakiery dekoracyjne i zabezpieczające w budownictwie, farby do betonu i zabezpieczenia dachów, papy bitumiczne, farby okrętowe, przeciwogniowe i bakterio-bójcze, środki antykorozyjne i zabezpieczające drewno, barwniki, rozpuszczalniki, bejce, **05** środki dezynfekcyjne stosowane w budownictwie, **17** powłoki izolacyjne, **19** niemetalowe materiały budowlane, zaprawy cementowe, ognioodporne powłoki cementowe, materiały ogniotrwałe, okładziny budowlane niemetalowe, pokrycia polimerowe budowlane.

(111) **166388** (220) 2002 06 13 (210) 251552
(151) 2005 07 07 (441) 2002 12 16

(732) Przedsiębiorstwo Poligraficzno-Wydawnicze „kobis” Józef Stanisław Kot, Legionowo, PL.

(540)



(531) 2.9, 27.5

(510), (511) **16** wydawnictwa periodyczne i nieperiodyczne, papier, karton, folia samoprzylepna, wyroby z tych materiałów, zwłaszcza z nadrukami, druki, książki, artykuły introligatorskie, papeteria, bilety wizytowe, blankiety firmowe, koperty, zaproszenia, dyplomy, druki reklamowe, tworzywa sztuczne do pakowania, **28** karty do gry, **40** usługi poligraficzne w technikach: sitodruku, typografii, offsetu.

(111) **166389** (220) 2002 06 20 (210) 251812
(151) 2005 08 11 (441) 2002 12 30

(732) GlaxoSmithKline Pharmaceuticals S.A., Poznań, PL.
 (540) Katargin
 (510), (511) **05** preparaty farmaceutyczne, leki.

(111) **166390** (220) 2004 07 19 (210) 283407
 (151) 2005 09 27 (441) 2004 11 02
 (732) CARSONA Małgorzata Brzozowska, Warszawa, PL.
 (540)



Kolory znaku: żółty, różowo-czerwony
 (531) 27.5.1, 29.1.1, 29.1.2
 (510), (511) **09** okulary przeciwsłoneczne, aparaty fotograficzne, kalkulatory, kasety video, płyty kompaktowe, DVD, kamery, komputery i urządzenia peryferyjne, aparaty telefoniczne, telefony komórkowe, **18** dyplomaty, imitacje skóry, kufry, parasole, paski skórzane, torby plażowe, plecaki, torby podróżne, portfele, portmonetki, skóra, torby szkolne, tornistry, teczki, torby podróżne, torebki, walizki, torby na zakupy, **25** odzież, odzież ze skóry i z imitacji skóry, obuwiu, nakrycia głowy, bielizna, kurtki, spodnie, bluzy, podkoszulki, koszule, płaszcze, swetry, suknie, sukienki, kostiumy, spódnice, rajstopy, pończochy, skarpety, kapcie, rękawiczki, szaliki, czapki, chusty, szlafroki, piżamy, koszule nocne, odzież sportowa, kostiumy do opalania i pływania, dresy.

(111) **166391** (220) 2001 03 15 (210) 233026
 (151) 2005 08 17
 (732) Bank Zachodni WBK S.A., Wrocław, PL.
 (540) Konto Young
 (510), (511) **36** usługi o charakterze finansowym.

(111) **166392** (220) 2001 10 31 (210) 242402
 (151) 2005 09 07 (441) 2002 05 06
 (732) „MASPEX” Spółka z ograniczoną odpowiedzialnością, Wadowice, PL.
 (540) tealand
 (510), (511) **29** marmolady, przetwory z warzyw i owoców, konfitury, dżemy, galaretki jadalne, jogurt, **30** kawa, herbaty, herbata granulowana, herbata z witaminami, kakao, czekolada, napoje na bazie kawy, napoje na bazie kakao, napoje na bazie czekolady, miód, słodycze, cukierki, cukierki twarde, landrynki, cukierki z witaminami, drażetki polerowane, biszkopty, ciastka, ciasto w proszku, nadzienie cukiernicze, wyroby cukiernicze, wyroby z kakao, muesli, lody spożywcze, lody spożywcze w proszku, płatki kukurydziane, karmelki, polewy owocowe jako polewy cukiernicze, polewa czekoladowa, polewy aromatyzowane, dodatki do deserów nie zawarte w innych klasach, sosy owocowe, sosy czekoladowe, kremy owocowe jako wyroby cukiernicze, kremy czekoladowe, sosy aromatyzowane, jogurt mrożony, **32** napoje instant, napoje bezalkoholowe, wody mineralne gazowane i niegazowane, nektary owocowe, syropy owocowe, proszek do produkcji napojów, pastylki do produkcji napojów, soki owocowe, soki wieloowocowe, soki warzywne do picia, soki owocowo-warzywne, soki wielowarzywne do picia, napoje owocowe, napoje wieloowocowe, napoje warzywne, napoje owocowo-warzywne, **33** napoje alkoholowe, wina, koktajle alkoholowe, koktajle winne, nalewki koktajlowe, aperitify, wermuty, miody pitne, wódki, spirytus.

(111) **166393** (220) 2001 11 13 (210) 242845
 (151) 2005 08 09 (441) 2002 05 20
 (732) „ANSON” Beata Janson, Łódź, PL.
 (540) VARIUS MANX
 (510), (511) **09** nagrania dźwiękowe i audiowizualne, płyty, kasety, **16** plakaty, **41** rozrywka, rozrywka radiowa, widowiska i przed-

stawienia rozrywkowe **Çô** koncerty, rozrywka telewizyjna, montaż programów radiowych i telewizyjnych.

(111) **166394** (220) 2002 06 21 (210) 251858
 (151) 2005 08 02 (441) 2002 12 30
 (732) LINPAC Mouldings Limited, Birmingham, GB.
 (540) STUCKI
 (510), (511) **20** skrzynki, tace, palety, klatki oraz pojemniki jako kontenery, wszystkie wykonane głównie z tworzyw sztucznych.

(111) **166395** (220) 2002 06 28 (210) 252176
 (151) 2005 07 27 (441) 2002 12 30
 (732) Zakłady Mięsne „AGRYF” Spółka Akcyjna, Szczecin, PL.
 (540)



Kolory znaku: zielony, żółty, czerwony, pomarańczowy, czarny, biały
 (531) 3.4, 9.1, 26.1, 26.4, 27.5, 29.1
 (510), (511) **29** szynka.

(111) **166396** (220) 2002 07 08 (210) 252533
 (151) 2005 09 28 (441) 2003 01 13
 (732) Zakład Cukierniczy „WACUŚ” Spółka Jawna Zbigniew Marek, Czesław Woźniak, Nysa, PL.
 (540)



Kolory znaku: biały, zielony
 (531) 26.1, 27.5, 29.1
 (510), (511) **30** wafle, ciastka.

(111) **166397** (220) 2002 09 04 (210) 254691
 (151) 2005 08 23 (441) 2003 03 10
 (732) A - Mainland Sp. z o.o., Warszawa, PL.
 (540)



Kolory znaku: beżowy, czarny
 (531) 26.2, 26.4, 27.5, 29.1
 (510), (511) **25** ubrania.

(111) **166398** (220) 2002 10 14 (210) 256227
 (151) 2005 09 21 (441) 2003 04 22
 (732) Przedsiębiorstwo Produkcji Farmaceutycznej HASCO-LEK S.A., Wrocław, PL.
 (540) ULGIX
 (510), (511) **05** produkty farmaceutyczne.

(111) **166399** (220) 2002 10 15 (210) 256278
 (151) 2005 09 21 (441) 2003 04 22
 (732) „Jutrzenka” S.A., Bydgoszcz, PL.
 (540) ELITKI
 (510), (511) **30** wyroby cukiernicze.

(111) **166400** (220) 2002 11 05 (210) 257091
 (151) 2005 09 28 (441) 2003 05 19
 (732) „EKOLAND” Spółka z o.o., Tychy, PL.
 (540)



Kolory znaku: biały, czarny, czerwony, kremowy, zielony
 (531) 5.3, 26.4, 27.5, 29.1
 (510), (511) **29** produkty mleczne, mleko, śmietana, śmietanka do kawy, herbaty, **30** kawa, herbata, kakao, czekolada, napoje na bazie kawy, napoje na bazie herbaty, herbata zielona, herbata granulowana, bezmleczne środki do zabielenia kawy, herbaty, zup oraz sosów, napoje na bazie kakao, napoje na bazie czekolady, cappuccino, miód, wyroby z kakao, czekoladowe, sosy kakao, kremy owocowe, kremy czekoladowe, sosy aromatyzowane.

(111) **166401** (220) 2001 11 13 (210) 242838
 (151) 2005 08 09 (441) 2002 05 20
 (732) Ośrodek Badawczo-Rozwojowy „PREDOM-OB”
 Warszawa, PL.
 (540)



(531) 24.17, 26.3, 26.4, 27.5
 (510), (511) **42** usługi w zakresie badania fal radiowych, elektromagnetycznych i innych oraz zakłóceń emitowanych przez urządzenia elektryczne i elektroniczne, badania kompatybilności elektromagnetycznej sprzętu i wyrobów elektrycznych i elektronicznych, testowanie sprzętu, ekspertyzy i doradztwo w wymienionym zakresie, wydawanie certyfikatów jakości oraz licencjonowanie własności intelektualnej, w tym w zakresie znaków towarowych.

(111) **166402** (220) 2001 11 21 (210) 243173
 (151) 2005 06 06 (441) 2002 06 03
 (732) Firma Odzieżowa Rajmund Olszewski,
 Justyna Gaj-Olszewska, Przedbórz, PL.
 (540)



Kolory znaku: zielony, ciemnożółty, szary
 (531) 9.5, 27.5, 29.1
 (510), (511) **25** konfekcja damska i męska, spodnie, spódnice, płaszcze, kurtki, odzież skórzana.

(111) **166403** (220) 2001 12 18 (210) 244437
 (151) 2005 08 04 (441) 2002 07 01

(732) TOORANK POLSKA S.A., Jasienica, PL.
 (540)



Kolory znaku: złoty, brązowo-bordowy i odcienie
 (531) 27.5, 29.1
 (510), (511) **33** wyroby alkoholowe.

(111) **166404** (220) 2002 02 27 (210) 247038
 (151) 2005 08 09 (441) 2002 09 09
 (732) BSN medical GmbH & Co. KG, Hamburg, DE.
 (540) NORTA

(510), (511) **10** medyczno-techniczne artykuły jednorazowego użytku: elektrody, taśmy do autoklawu, cewniki, sondy, rury, tubusy, wszystkie wymienione towary do celów medycznych.

(111) **166405** (220) 2002 03 11 (210) 247540
 (151) 2005 08 04 (441) 2002 09 23
 (732) „FOBOS” Spółka z o.o., Góra, PL.
 (540)



Kolory znaku: zielony, biały
 (531) 5.3, 27.5, 29.1

(510), (511) **09** osprzęt elektryczny: wtyczki, gniazdka, przewody elektryczne, kable, złącza i łączki, przełączniki, puszki przełącznikowe, pulpity rozdzielcze, szafy rozdzielcze, tablice rozdzielcze, skrzynki do przyłączy, reduktory, bezpieczniki, cewki indukcyjne, zaciski, **11** sprzęt oświetleniowy, lampy oświetleniowe i osprzęt: klosze, abażury, obudowy lamp, zawieszania, szkła, rury do lamp, żarówki oświetleniowe, oprawki do lamp.

(111) **166406** (220) 2002 03 14 (210) 247678
 (151) 2005 09 01 (441) 2002 09 23
 (732) „AFLOFARM - Fabryka Leków” Spółka z o.o., Ksawerów, PL.
 (540) ESSELIV

(510), (511) **03** olejki eteryczne, ekstrakty roślinne i maści do celów kosmetycznych, środki do czyszczenia zębów, **05** preparaty i środki farmaceutyczne, weterynaryjne, sanitarne do użytku medycznego, dietetyczne środki spożywcze użytku medycznego, żywność dla niemowląt, środki i preparaty stomatologiczne, artykuły higieniczne i opatrunkowe, zioła lecznicze, ekstrakty roślinne o przeznaczeniu leczniczym, środki odkażające, fungicydy, herbicydy, **39** usługi transportowania i konfekcjonowania towarów, **44** usługi medyczne i kosmetyczne, higiena i troska o urodę istot ludzkich, badania medyczne i analityczne.

(111) **166407** (220) 2002 04 10 (210) 248991
 (151) 2005 08 24 (441) 2002 10 21
 (732) Accenture Global Services GmbH, Neuhausen am Rheinfall, CH.
 (540) ACCENTURE INNOVATION DELIVERED

(510), (511) **09** oprogramowanie komputerowe do projektowania, instalowania i wykonywania programów aplikacyjnych komputera głównego oraz programów aplikacyjnych klient/serwer, oprogramowanie komputerowe do integracji funkcji finansowych, produkcyjnych i funkcji sprzedaży w przedsiębiorstwach oraz do zarządzania usługami dla konsumentów funkcjami pomocniczymi w przedsiębiorstwach, **16** ulotki, książki, biuletyny informacyjne, broszury, czasopisma, sprawozdania, dzienniki, podręczniki in-

struktażowe i przewodniki dotyczące zarządzania działalnością gospodarczą, technik informacyjnych i przetwarzania skomputeryzowanych informacji, **35** konsultacje w zakresie zarządzania przedsiębiorstwami, konsultacje i zarządzanie procesami gospodarczymi, marketingowe usługi konsultacyjne, usługi zaopatrzeniowe polegające na zakupie sprzętu i oprogramowania komputerowego dla osób trzecich, dostarczanie informacji z dziedziny konsultacji dotyczących zarządzania działalnością gospodarczą, zarządzanie projektami dotyczącymi działania przedsiębiorstw, konsultacje dotyczące nabywania firm, analizy marketingowe, wycena działalności gospodarczej polegającej na analizach finansowych, prowadzenie analiz badań gospodarczych i marketingowych, gospodarcze usługi informacyjne, planowanie zarządzania działalnością gospodarczą, konsultacje dotyczące fuzji, tworzenie sieci przedsiębiorstw, prowadzenie badań i analiz gospodarczych, kontrola działalności gospodarczej, pomoc w zarządzaniu działalnością handlową i przemysłową, analizy i prognozy ekonomiczne, konsultacje dotyczące zarządzania kadrami, przygotowywanie sprawozdań gospodarczych, organizowanie i prowadzenie pokazów handlowych w dziedzinie działalności gospodarczej i zarządzania nią, dostarczanie informacji w dziedzinie konsultacji gospodarczych, konsultacje w dziedzinie stosowania informacji w warunkach gospodarczych, usługi mediacyjne w rozwiązywaniu sporów w dziedzinie działalności gospodarczej, **36** usługi finansowe, finansowanie kapitału udziałowego, informacja dotycząca finansowania, analizy finansowe, wycena przedsiębiorstw polegająca na finansowej wycenie przedsiębiorstw, **37** instalowanie, wdrażanie, konserwacja i naprawy systemów komputerowych, sieci komputerowych i sprzętu komputerowego, **41** usługi edukacyjne polegające na prowadzeniu kursów, seminariów, warsztatów i odczytów dotyczących rozwijania i wdrażania oprogramowania komputerowego, stosowania oprogramowania komputerowego, działalności gospodarczej, operacji gospodarczych oraz dystrybucja materiałów szkoleniowych w związku z w/w, udoskonalanie materiałów edukacyjnych dla osób trzecich dotyczących rozwijania i wdrażania oprogramowania komputerowego, stosowania oprogramowania komputerowego, działalności gospodarczej i operacji gospodarczych; organizowanie i prowadzenie konferencji w dziedzinie działalności gospodarczej i zarządzania nią, **42** instalacja, wdrażanie, konserwacja i naprawy oprogramowania komputerowego, dostarczanie informacji w dziedzinie techniki informacyjnej, komputerów i systemów komputerowych badania na temat działania firm i systemów komputerowych zawierających komputery i oprogramowanie komputerowe, konsultacje dotyczące komputerów, systemów komputerowych i projektowania systemów komputerowych, usługi komputerowe polegające na projektowaniu i rozwijaniu systemów komputerowych na rzecz osób trzecich, usługi komputerowe polegające na umożliwianiu czasu dostępu do komputera w celu przetwarzania danych w dziedzinie konsultacji gospodarczych, technologii informatycznych, komputerów i systemów komputerowych, konsultacje dotyczące technologii informatycznych, projektowanie oprogramowania komputerowego na rzecz osób trzecich, projektowanie miejsc w sieci, techniczne planowanie projektów.

(111) **166408** (220) 2002 04 10 (210) 248993
 (151) 2005 08 24 (441) 2002 10 21
 (732) A.W. Chesterton Company, Stoneham, US.
 (540) CHESTERTON

(510), (511) **02** złożone produkty konserwacyjne obejmujące lakiery i emalie syntetyczne, powłoki przeciwrdzewne i antykorozyjne, w tym powłoki konwersyjne i stabilizacyjne, farby przeciwrostowe do statków, plastyczne powłoki ochronne płynne i w sprayu, powłoki uszczelniające do betonu, wszystkie w/w mające zastosowanie w przemyśle, **03** chemiczne produkty konserwacyjne obejmujące preparaty odrdzewiające, preparaty czyszczące na bazie wody, rozpuszczalników i kwasów; preparaty czyszczące i roztwory do usuwania farby, wosku i powłok polimerowych z powierzchni, preparaty czyszczące z właściwościami dezynfekcyjnymi i zarodnikobójczymi, preparaty do czyszczenia szkła i stali nierdzewnej, preparaty do wycierania podłóg, mieszanki do pole-

rowania podłóg, preparaty rozpuszczające tłuszcze, preparaty do czyszczenia silników elektrycznych i styków elektrycznych, preparaty do usuwania węgla i pokostu, wszystkie w/w do celów przemysłowych, **07** uszczelki mechaniczne obejmujące mechaniczne urządzenia uszczelniające, uszczelnienia jako części maszyn, uszczelnienia spoczynkowe, pierścienie i taśmy stosowane w połączeniach mechanicznych, dławnicach, zaworach, drążkach suwakowych, połączeniach gwintowanych i częściach ruchomych, **17** pakuły i uszczelnienia do zaworów, tłoków, pomp oraz uszczelki.

(111) **166409** (220) 2004 06 17 (210) 282024
 (151) 2005 11 30 (441) 2004 09 20
 (732) Firma Produkcyjno-Handlowo-Usługowa „WIŚNIOWSKI”
 Andrzej Wiśniowski, Wielogłowy, PL.
 (540)



(531) 26.11.3, 27.5.1, 29.1.8
 (510), (511) **06** bramy metalowe zwłaszcza garażowe i przemysłowe, w tym segmentowe roletowe i unoszone, drzwi i okna metalowe, skrzydła drzwi metalowe, ościeżnice metalowe oraz ich elementy do drzwi, bram i okien, zamki drzwiowe nieelektryczne, okładziny dla budownictwa i boazerie metalowe, prowadnice dla segmentów bram, rolki jezdne metalowe, osie i ich uchwyty, sprężyny, panele do bram segmentowych i roletowych, w tym wypełnione izolacją, ogrodzenia metalowe, w tym słupki i przęsła ogrodzeniowe, furtki, bramy do ogrodzeń, w tym przesuwne, barierki metalowe, budowlane konstrukcje metalowe, w tym szkielety ramowe, wiaty i zadaszenia metalowe, lekkie budowle i ściany metalowe, **07** mechanizmy napędowe, zwłaszcza do bram i drzwi, w tym napędzane silnikami elektrycznymi, hydrauliczne i pneumatyczne, mechanizmy jezdne dla segmentów bram oraz ich części składowe, **09** zamki do drzwi i zamknięcia drzwiowe elektryczne, urządzenia zdalnego sterowania zamykaniem drzwi i bram, urządzenia automatycznego zabezpieczenia ruchu bram, alarmy antywłamaniowe, **19** okładziny drewniane i z imitacji drewna, okładziny niemetalowe dla budownictwa, płyty drzwiowe niemetalowe, drewniane i z imitacji drewna elementy ogrodzeń, daszki niemetalowe dla budownictwa, betonowe elementy budowlane, niemetalowe materiały budowlane i elementy konstrukcyjne dla budownictwa, żaluzje zewnętrzne niemetalowe, **40** obróbka metali, spawanie i lutowanie, przeróbka plastyczna metali, powlekanie metali w celach dekoracyjnych lub antykorozyjnych, w tym cynkowanie ogniowe.

(111) **166410** (220) 2004 06 17 (210) 282025
 (151) 2005 11 30 (441) 2004 09 20
 (732) Firma Produkcyjno-Handlowo-Usługowa „WIŚNIOWSKI”
 Andrzej Wiśniowski, Wielogłowy, PL.
 (540) WIŚNIOWSKI

(510), (511) **06** bramy metalowe zwłaszcza garażowe i przemysłowe, w tym segmentowe roletowe i unoszone, drzwi i okna metalowe, skrzydła drzwi metalowe, ościeżnice metalowe oraz ich elementy do drzwi, bram i okien, zamki drzwiowe nieelektryczne, okładziny dla budownictwa i boazerie metalowe, prowadnice dla segmentów bram, rolki jezdne metalowe, osie i ich uchwyty, sprężyny, panele do bram segmentowych i roletowych, w tym wypełnione izolacją, ogrodzenia metalowe, w tym słupki i przęsła ogrodzeniowe, furtki, bramy do ogrodzeń, w tym przesuwne, barierki metalowe, budowlane konstrukcje metalowe, w tym szkielety ramowe, wiaty i zadaszenia metalowe, lekkie budowle i ściany metalowe, **07** mechanizmy napędowe, zwłaszcza do bram i drzwi, w tym napędzane silnikami elektrycznymi, hydrauliczne i pneumatyczne, mechanizmy jezdne dla segmentów bram oraz ich części składowe, **09** zamki do drzwi i zamknięcia drzwiowe elektryczne,

urządzenia zdalnego sterowania zamykaniem drzwi i bram, urządzenia automatycznego zabezpieczenia ruchu bram, alarmy antywłamaniowe, **19** okładziny drewniane i z imitacji drewna, okładziny niemetalowe dla budownictwa, płyty drzwiowe niemetalowe, drewniane i z imitacji drewna elementy ogrodzeń, daszki niemetalowe dla budownictwa, betonowe elementy budowlane, niemetalowe materiały budowlane i elementy konstrukcyjne dla budownictwa, żaluzje zewnętrzne niemetalowe, **40** obróbka metali, spawanie i lutowanie, przeróbka plastyczna metali, powlekanie metali w celach dekoracyjnych lub antykorozyjnych, w tym cynkowanie ogniowe.

(111) **166411** (220) 1998 06 08 (210) 188096
 (151) 2005 07 27
 (732) Zakład Przemysłu Gumowego „STARGUM”
 Jan Stankiewicz, Stargard Szczeciński, PL.
 (540)



Kolory znaku: niebieski, czarny
 (531) 27.5, 29.1

(510), (511) **17** artykuły techniczne gumowe takie jak: zderzaki gumowe, chlapacze gumowe, mieszki gumowe, wkładki sprzęgłowe gumowe, korki gumowe, materiały gumowe nie wulkanizowane, mieszanki gumowe na wyroby produkowane w procesach wulkanizacji i prasowania, mieszanki gumowe nie do wulkanizacji jako wypełniacz, wulkanizowane granulaty gumowe na boiska sportowe, gumowe progi zwalniające na drogi, **27** gumowe dywaniki podłogowe i samochodowe, maty gumowe wyściółkowe stosowane w gospodarstwach -fermach hodowlanych, **40** przetwarzanie odpadów tworzywowych i gumowych.

(111) **166412** (220) 1998 11 24 (210) 194741
 (151) 2005 07 05
 (732) Polski Koncern Naftowy ORLEN Spółka Akcyjna, Płock, PL.
 (540)



Kolory znaku: żółty, niebieski
 (531) 26.1, 26.1, 27.5, 29.1

(510), (511) **01** substancje, produkty i preparaty chemiczne stosowane do celów przemysłowych lub produkcyjnych, leśniczych, rolnych, ogrodniczych, naukowych i fotograficznych alkoholetylowy, eter etylowy, amoniak, antystatyczne preparaty nie do użytku domowego żywic sztuczne i syntetyczne, tworzywa sztuczne w stanie surowym komposty, nawozynaturalne i sztuczne gazy do celów przemysłowych, gazy wodorowe środki dorozpraszania olejów środki chemiczne do oddzielania olejów płyny i olejeprzekładniowe chemiczne dodatki do paliw, smarów, benzyny, preparaty zapobiegające zamarzaniu i obładzaniu chłodziwa do silników płyny oziębiające, płyny do obróbkimetalu, płyny do wymiany ciepła płyny amortyzujące substancje antystukowe dosilników spalinowych preparaty do diagnostyki dla potrzeb naukowych środki imateriały do filtrowania preparaty utrwalające preparaty do oszczędzania paliwakatalizatory biokatalizatory środki do konserwowania murów, detergenty do celówprzemysłowych związki fluorowe izotopy do celów przemysłowych, preparaty do zmiękczenia i uzdatniania wody, **02** preparaty i substancje antykorozyjne, barwniki farby wodne klejowe emalie do malowania zaprawy farbiarskie środki zągęszczające rozcieńczalniki do farb, pokostów i lakierów oleje konserwujące do drewna, **03** kompozycje do usu-

wania farb, lakierów i pokostów środki czyszczące i płyny usuwające smary preparaty do odłuszczenia i czyszczenia preparaty do usuwania rdzy płyny do mycia szyb, **04** oleje i tłuszcze nie ujęte w innych klasach smary, paliwa płynne, stałe i gazowe związki absorbujące kurz i pyłochłonne, środki oświetleniowe woski stosowane w produkcji dodatki niemechaniczne do olejów i paliw, oleje do konserwowania murów, **05** odczynniki chemiczne do celów medycznych lub weterynaryjnych, **06** pojemniki metalowe do sprężonych gazów lub skroplonego powietrza oraz paliw beczki metalowe belki metalowe materiały budowlane metalowe rury kanalizacyjne konstrukcje nośne w budownictwie, **07** pompy, sprężarki, skraplacze, instalacje skraplające, generatory maszyny filtracyjne, filtry, maszyny do czerpania, transportu, wytwarzania i wzbogacania gazów, membrany do pomp, turbiny, hydrauliczne napędy do maszyn i silników, urządzenia do mycia pojazdów, instalacje do mycia pojazdów, mechanizmy napędowe, hydrauliczne, pneumatyczne, parowe, instalacje do odkurzenia, ogrzewacze, oszczędzacze paliwa do silników, maszyny papiernicze, urządzenia podnośnikowe, podnośniki samochodowe, maszyny do rafinacji ropy naftowej, separatory, **08** ręczne narzędzia warsztatowe, **09** aparaty i instrumenty elektryczne, elektroniczne, do ważenia i mierzenia, sygnalizacyjne, kontrolne, ratunkowe i do nauczania, gaśnice, dystrybutory stacji paliw, urządzenia alarmowe, przyrządy pomiarowe elektryczne, pompy samoregulujące do paliwa, pamięci komputerowe, aparaty telefoniczne, urządzenia do zdalnego sterowania, **11** wymienniki ciepła, pompy ciepła, instalacje wodne, rekuperatory ciepła, urządzenia do oświetlania pojazdów, wieże rafinacyjne do destylacji, instalacje do oczyszczania ścieków, palniki gazowe, chłodnice cieczy, urządzenia klimatyzacyjne, urządzenia grzewcze, oszczędzacze do paliwa, urządzenia do oczyszczania olejów, **16** atlasy, mapy, torby papierowe lub z tworzyw sztucznych do opakowania, książki, foldery, podręczniki, periodyki, gazety, plakaty, druki i publikacje, prospekty, materiały piśmienne, **17** materiały do pakowania, uszczelnienia lub izolowania, oleje izolacyjne, nieprzewodzące tworzywa zabezpieczające przed utratą ciepła, tworzywa elastomeryczne, **19** asfalt, pak, bitumy, mieszaniny bitumów asfaltowych, roztwory i emulsje z bitumówasfaltowych, niemetalowe materiały i artykuły budowlane, płyny asfaltowe, powłoki bitumiczne do pokrycia dachów, produkty bitumiczne do konstrukcji budynków i dróg, materiały do budowy i pokrywania dróg, smoła, **20** pojemniki nie z metalu na produkty z ropy naftowej i na pochodne ropy naftowej, **35** usługi rachunkowe, prowadzenie wyciągów z kont, analizy kosztów, badania i doradztwo w zakresie działalności gospodarczej, reklama paliw i produktów ropopochodnych, badania rynku, rozpowszechnianie materiałów reklamowych, organizowanie wystaw handlowych i reklamowych, informacja handlowa, zarządzanie zbiorami informatycznymi, obrót paliwem i energią elektryczną, prowadzenie obrotu paliw, olejów, płynów hamulcowych, płynów hydraulicznych, płynów do chłodnic samochodowych, płynów do spryskiwaczy, preparatów pielęgnacyjnych do samochodów, środków konserwujących i antykorozyjnych, odmrażaczy do szyb i zamków samochodowych stwarzające dogodność zakupu dla klienta, obrót na terenie stacji paliwowych artykułami pierwszej potrzeby: artykułów spożywczych, przemysłowych, papierniczych, czasopism, książek, map, atlasów samochodowych, oraz innych materiałów powszechnego użytku, **36** zarządzanie nieruchomościami, usługi bankowe, usługi maklerskie, usługi z tytułu operacji bankowych, prowadzenie izb rozrachunkowych, zarządzanie i konsultacje finansowe, usługi w zakresie prowadzenia kapitałowej działalności inwestycyjnej, wynajmowanie mieszkań, pokojów, **37** usługi zabezpieczania przeciwrzeczowego pojazdów, asfaltowanie, stacje obsługi pojazdów, konserwacja i naprawa samochodów, pojazdów i przyczep, czyszczenie pojazdów i przyczep mycie pojazdów mechanicznych, smarowanie pojazdów, lakierowanie, polerowanie pojazdów, wulkanizacja, ochrona przed rdzą instalacja i naprawy sprzętu grzejnego, instalacja, utrzymanie i naprawy maszyn i sprzętu biurowego, usługi malarskie, we wnętrzach i na wolnym powietrzu, naprawy i utrzymanie pomp, instalacja i konserwacja komputerów, usługi instalacyjne i naprawa telefonów, usługi pralnicze, **38** komunikacja telegraficzna, komunikacja telefoniczna, przesyłanie wiadomości, przesyłanie telegramów, usługi telegraficzne, usługi teleksowe, usługi

faksowe, **39** transport samochodowy, transport pasażerski, turystyka jako zwiedzanie, dystrybucja, dostawy, transport i magazynowanie paliw, olejów, benzyny i smarów, usługi kurierskie, **40** drukowanie, bielenie i barwienie wyrobów, oczyszczanie ścieków, oczyszczanie powietrza, utylizacja odpadów i surowców wtórnych, produkcja energii, przetwarzanie ropy naftowej, pokrywanie powłokami metalowymi, usługi związane z obróbką ropy naftowej, **41** usługi wydawnicze, książek, usługi związane z nauczaniem i kształceniem zawodowym, prowadzenie wypożyczalni książek, organizowanie i udostępnianie urządzeń rekreacyjnych i sportowych, organizowanie zawodów sportowych, pokazy i wystawy służące rozrywce i zdobywaniu wiedzy, usługi związane z kursami zarządzania, organizowanie i prowadzenie konferencji, sympozjów, zjazdów, **42** usługi w zakresie własności intelektualnej, wznioństwo przemysłowe, ekspertyzy i projektowanie związanego z przetwórstwem ropy naftowej i dystrybucja jej produktów, doradztwo dotyczące projektowania, usługi opracowywania oprogramowania komputerowego, **43** wynajmowanie miejsc hotelowych i miejsc na campin-gach, usługi barów, restauracji i hoteli.

(111) **166413** (220) 2000 11 30 (210) 228262
(151) 2005 07 01

(732) Firma Produkcyjno-Usługowo-Handlowa „WIST” s.c.
Witold Słomka, Stanisław Słomka, Świątniki Górne, PL.
(540)



Kolory znaku: czerwony, biały
(531) 26.1, 27.5, 29.1

(510), (511) **06** metalowe tablice informacyjne nieświecące i nie-mechaniczne, **07** urządzenia elektromechaniczne do czyszczenia butów, maszyny czyszczące, urządzenia elektryczne do pastowania i froterowania, **09** elektroniczne tablice informacyjno-reklamowe, świecące lub mechaniczne, szklidy świecące, meble laboratoryjne, **16** papiery firmowe, prospekty, katalogi, nalepki, kopert, publikacje drukowane, reprodukcje graficzne, rysunki, kalendarze, prospekty, wizytówki, zawieszki papierowe, **20** meble metalowe, regały, stojaki i wieszaki do prezentacji, stoiska wystawowe, drabinki łącznie z metalem i tworzyw sztucznych lub drewna, lamy i kontuary, półki meblowe i na segregatory, zawieszki z tworzyw sztucznych.

(111) **166414** (220) 2001 06 18 (210) 237075
(151) 2005 07 05

(732) AUTO-MOTO AUTO-SERVICE MACIEJEWSKY S.C.
Halina Maciejewska, Stefan Maciejewski, Tomasz Maciejewski,
Ostrów Wielkopolski, PL.
(540)



(531) 27.5
(510), (511) **35** prowadzenie sklepu i hurtowni z częściami samochodowymi i artykułami samochodowymi, **37** naprawa i obsługa pojazdów samochodowych.

(111) **166415** (220) 2001 06 18 (210) 237076
(151) 2005 07 05

(732) AUTO-MOTO AUTO-SERVICE MACIEJEWSKY S.C.
Halina Maciejewska, Stefan Maciejewski, Tomasz Maciejewski,
Ostrów Wielkopolski, PL.

(540)



Kolory znaku: żółty, brązowy
(531) 27.5, 29.1

(510), (511) **35** prowadzenie sklepu i hurtowni z częściami samochodowymi i artykułami samochodowymi, **37** naprawa i obsługa pojazdów samochodowych.

(111) **166416** (220) 2001 07 19 (210) 238404
(151) 2005 07 25

(732) HERBOST Jarosław Turowski, Kęłbów, PL.
(540)



Kolory znaku: jasno-zielony, ciemno-zielony
(531) 5.3, 26.1, 26.3, 27.5, 29.1

(510), (511) **05** produkty farmaceutyczne, **29** zioła suszone, owoce suszone, **30** herbaty, kawa, **31** zioła świeże, ziarna, nasiona, owoce świeże, **35** usługi reklamowe i prowadzenie interesów osób trzecich, **39** magazynowanie, usługi transportowe.

(111) **166417** (220) 2001 11 02 (210) 242475
(151) 2005 08 09 (441) 2002 05 06

(732) „CERAMIKA PARADYŻ” Spółka z ograniczoną odpowiedzialnością, Opoczno, PL.
(540)



Kolory znaku: niebieski, zielony
(531) 26.4, 27.5, 29.1

(510), (511) **19** płytki ceramiczne, glazura, terakota, płytki gresowe, materiały budowlane niemetalowe.

(111) **166418** (220) 2001 11 21 (210) 243205
(151) 2005 08 24 (441) 2002 06 03

(732) KARIN MODELS, Paryż, FR.

(540) MODELS NEW GENERATION

(510), (511) **35** usługi w zakresie promocji modelek, usługi marketingowe, usługi w zakresie organizowania wystaw w celach reklamowych, usługi w zakresie organizowania pokazów handlowych, **41** usługi w zakresie organizowania imprez estradowych i rozrywkowych, usługi w zakresie organizowania konkursów modelek, szkolenia modelek i foto modelek, usługi w zakresie wykonywania profesjonalnych zdjęć reklamowych, usługi doradcze w zakresie aranżacji ubioru, fotografiki, pozowania, aranżacji pokazu i estetyki ruchu, usługi w zakresie organizowania rewii mody.

(111) **166419** (220) 2001 11 21 (210) 243206
(151) 2005 08 24 (441) 2002 06 03

(732) KARIN MODELS, Paryż, FR.

(540) KARIN MODELS

(510), (511) **35** usługi w zakresie promocji modelek, usługi marketingowe, usługi w zakresie organizowania wystaw w celach reklamowych, usługi w zakresie organizowania pokazów handlowych, **41** usługi w zakresie organizowania imprez estradowych i rozrywkowych, usługi w zakresie organizowania konkursów modelek, szkolenia modelek i foto modelek, usługi w zakresie wykonywania profesjonalnych zdjęć reklamowych, usługi doradcze w zakresie aranżacji ubioru, fotografii, pozowania, aranżacji pokazu i estetyki ruchu, usługi w zakresie organizowania rewii mody.

(111) **166420** (220) 2001 11 29 (210) 243585
(151) 2005 09 02 (441) 2002 06 03
(732) The Sunrider Corporation d.b.a. Sunrider International
(a Utah Corporation), Torrance, US.

(540) VEROS

(510), (511) **05** dodatki odżywcze do celów leczniczych, **29** przetworzone owoce i warzywa, w tym przetworzone owoce i/lub warzywa w postaci sproszkowanej, przekąski-mieszanki (snack-mix) zawierające przetworzone owoce i/lub warzywa z ewentualnym dodatkiem przetworzonych ziół, **32** napoje na bazie warzyw i/lub owoców w postaci płynnej i sproszkowanej.

(111) **166421** (220) 2002 01 14 (210) 245190
(151) 2005 06 29 (441) 2002 07 15
(732) „LASER 3D” Witold Szylderowicz, Przylep, PL.
(540)



Kolory znaku: zielony, szary

(531) 3.7, 27.5, 29.1

(510), (511) **21** butelki, figurki z porcelany, terakoty lub szkła, koby szklane i pojemniki, kryształ jako wyroby szklane, kufle nie z metali szlachetnych, kule szklane, naczynia nie z metali szlachetnych, patery nie z metali szlachetnych, popiersia z porcelany, terakoty lub szkła, posągi z porcelany, terakoty lub szkła, puchary nie z metali szlachetnych, pudełka szklane, stoliki i tace nie z metali szlachetnych, szkła do lamp, szkło grawerowane, wazy nie z metali szlachetnych, **35** reklama: korespondencyjna, prasowa, radiowa, telewizyjna, za pośrednictwem sieci komputerowej, **40** grawerowanie.

(111) **166422** (220) 2002 02 15 (210) 246513
(151) 2005 08 24 (441) 2002 08 26
(732) Wydawnictwo Promocyjne „Między Nami”, Warszawa, PL.
(540)

między nami | **cafe**

(531) 27.5

(510), (511) **09** płyty fonograficzne, taśmy do nagrań dźwiękowych, **16** gazety, periodyki, pocztówki, kalendarze, albumy, prospekty, broszury, grafiki, katalogi, książki, obrazy, **25** odzież, **35** usługi w zakresie reklamy prasowej, publikowania tekstów reklamowych, rozpowszechniania ogłoszeń, prospektów, ulotek i druków reklamowych, **41** usługi w zakresie organizowania galerii, wystaw artystycznych, pokazów filmowych, koncertów i widowisk artystycznych, usługi w zakresie audycji radiowych, usługi w zakresie organizowania klubów towarzyskich i edukacyjnych, **42** usługi w zakresie prowadzenia kawiarni, usługi gastronomiczne.

(111) **166423** (220) 2002 02 21 (210) 246735
(151) 2005 07 08 (441) 2002 08 26
(732) Przedsiębiorstwo Usługowo-Produkcyjne „KOPROMED”
Janusz Czajka, Nowy Tomyśl, PL.
(540) KOPROMED

(510), (511) **08** wyroby nożownicze, noże myśliwskie, noże do warzyw, noże do skrobania, noże ogrodnicze, scyzoryki, sztucce, toporki, tasaki do siekania mięsa, nożyce i nożyczki, **10** instrumenty chirurgiczne, medyczne, stomatologiczne i weterynaryjne, noże chirurgiczne, lancety, piły do celów chirurgicznych, nożyce chirurgiczne, szczypczyki, pincety, kleszcze do kastracji, klamry chirurgiczne, szyny chirurgiczne.

(111) **166424** (220) 2002 02 27 (210) 247000
(151) 2005 07 08 (441) 2002 09 09
(732) Polskie Wydawnictwa Profesjonalne Spółka z o.o.,
Warszawa, PL.
(540)



Kolory znaku: biały, czarny, morski

(531) 3.9, 27.5, 29.1

(510), (511) **09** interfejsy, elektronicznie, optycznie, magnetycznie zapisane dane i oprogramowanie, wszystko do stosowania w komputerach, magnetyczne, nośniki danych, płyty, dyski, kasety z nagraniami, kasety VIDEO, karty magnetyczne, karty magnetyczne identyfikacyjne, karty do zapisów programów, software, oprogramowanie, stereoskopy, procesory tekstu, karty z pamięcią lub z mikroprocesorem, kody kreskowe, kody paskowe na towarach, materiały w postaci elektroniki multimedialnej, oprogramowanie efektów fonicznych i wizyjnych w tym: w internecie, intranecie oraz w sieci, oprogramowanie komputerowe, interfejs i sterowniki w zakresie wykorzystania internetu, intranetu oraz sieci, elektronicznie, optycznie, magnetycznie zapisane dane i oprogramowanie w zakresie wykorzystania internetu, intranetu oraz sieci, audio-wizualne urządzenia do nauki, diapozytywy, sprzęt komputerowy i urządzenia do przetwarzania informacji, **16** afisze, albumy, atlasy, almanachy, blankiety, broszury, czasopisma, druki, formularze, fotografie, gazety, kalendarze, katalogi, taśmy papierowe i karty papierowe do zapisów programów, książki mapy, naklejki, nalepki, obwoluty, periodyki, prospekty, publikacje, rysunki, skorowidze, zakładki do książek, kartki okolicznościowe, materiały instruktażowe i do nauczania, reprodukcje dokumentów i grafiki, drukarki komputerowe, emblematy, etykiety, grafiki, obrazy, koperty firmowe, kartki kartotekowe, folie z tworzyw sztucznych do pakowania, folie z tworzyw sztucznych z pęcherzykami powietrza, torby do pakowania z papieru lub z tworzyw sztucznych, **35** reklama osób trzecich w tym i reklama z wykorzystaniem internetu, intranetu i sieci, organizowanie pokazów reklamowych, usługi marketingowe i konsultingowe poprzez internet, intranet i sieć, wykonywanie badań rynkowych i prognoz ekonomicznych udostępnianych poprzez internet, intranet i sieć, kompilacje informacji w komputerowych bazach danych, skomputeryzowane zarządzanie plikami, zarządzanie zbiorami informatycznymi, **38** usługi w zakresie informacji tekstowej i obrazowej przesyłanej przy pomocy komputera, terminali komputerowych, poczty elektronicznej, sieci internetu, intranetu, cyfrowo, usługi teleinformatyczne, usługi agencji informacyjnych, przesyłanie informacji i aktualnych wiadomości poprzez internet, intranet i sieć, przekaz satelitarny, **40** fo-

toskłady, obróbka graficzna fotografii, usługi poligraficzne, drukowanie, druk litograficzny, druk offsetowy, **41** usługi wydawnicze, usługi wydawnicze książkowe, elektroniczne i internetowe, usługi tworzenia publikacji on-line, usługi tworzenia publikacji internetowych, usługi w zakresie edukacji, prowadzenia nauczania korespondencyjnego, organizowanie i prowadzenie seminariów, sympozjów, zjazdów, konferencji, usługi w zakresie prowadzenia klubów środowiskowych, publikowanie książek, tekstów innych niż teksty reklamowe, również w internecie i elektronicznie, organizacja wystaw kulturalnych, edukacyjnych, organizowanie pokazów innych niż reklamowe, wystaw, ekspozycji tematycznych, organizowanie i prowadzenie treningów praktycznych, **42** doradztwo w zakresie sprzętu komputerowego i informatyki, doradztwo w zakresie oprogramowania, dostarczania oraz wdrażania oprogramowań, przetwarzania danych i bazy danych, analiza systemów komputerowych, administrowanie i zarządzanie prawami autorskimi, doradztwo w zakresie własności intelektualnej, usługi w zakresie oprogramowania komputerów, przetwarzania danych, doradztwo, opiniowanie, ekspertyzy z zakresu prawa, księgowości i informatyki, projektowanie graficzne, usługi w zakresie opracowywania oprogramowań komputerowych na potrzeby wykorzystywania internetu, intranetu i sieci.

(111) **166425** (220) 2002 02 27 (210) 247001
 (151) 2005 07 08 (441) 2002 09 09
 (732) Polskie Wydawnictwa Profesjonalne Spółka z o.o.,
 Warszawa, PL.
 (540)



Kolory znaku: biały, niebieski, czarny, żółty

(531) 3.9, 16.1, 27.5, 29.1

(510), (511) **09** interfejsy, elektronicznie, optycznie, magnetycznie zapisane dane i oprogramowanie, wszystko do stosowania w komputerach, magnetyczne, nośniki danych, płyty, dyski, kasety z nagraniami, kasety VIDEO, karty magnetyczne, karty magnetyczne identyfikacyjne, karty do zapisów programów, software, oprogramowanie, stereoskopy, procesory tekstu, karty z pamięcią lub z mikroprocesorem, kody kreskowe, kody paskowe na towarach, materiały w postaci elektroniki multimedialnej, oprogramowanie efektów fonicznych i wizyjnych w tym: w internecie, intranecie oraz w sieci, oprogramowanie komputerowe, interfejs i sterowniki w zakresie wykorzystania internetu, intranetu oraz sieci, elektronicznie, optycznie, magnetycznie zapisane dane i oprogramowanie w zakresie wykorzystania internetu, intranetu oraz sieci, audio-wizualne urządzenia do nauki, diapozytywy, sprzęt komputerowy i urządzenia do przetwarzania informacji, **16** afisze, albumy, atlasy, almanachy, blankiety, broszury, czasopisma, druki, formularze, fotografie, gazety, kalendarze, katalogi, taśmy papierowe i karty papierowe do zapisów programów, książki mapy, naklejki, nalepki, obwoluty, periodyki, prospekty, publikacje, rysunki, skorowidze, zakładki do książek, kartki okolicznościowe, materiały instruktażowe i do nauczania, reprodukcje dokumentów i grafiki, drukarki komputerowe, emblematy, etykiety, grafiki, obrazy, koperty firmowe, kartki kartotekowe, folie z tworzyw sztucznych do pakowania, folie z tworzyw sztucznych z pęcherzykami powietrza, torby do pakowania z papieru lub z tworzyw sztucznych, **35** reklama osób trzecich w tym i reklama z wykorzystaniem internetu, intra-

netu i sieci, organizowanie pokazów reklamowych, usługi marketingowe i konsultingowe poprzez internet, intranet i sieć, wykonywanie badań rynkowych i prognoz ekonomicznych udostępnianych poprzez internet, intranet i sieć, kompilacje informacji w komputerowych bazach danych, skomputeryzowane zarządzanie plikami, zarządzanie zbiorami informatycznymi, **38** usługi w zakresie informacji tekstowej i obrazowej przesyłanej przy pomocy komputera, terminali komputerowych, poczty elektronicznej, sieci internetu, intranetu, cyfrowo, usługi teleinformatyczne, usługi agencji informacyjnych, przesyłanie informacji i aktualnych wiadomości poprzez internet, intranet i sieć, przekaz satelitalny, **40** fotoskłady, obróbka graficzna fotografii, usługi poligraficzne, drukowanie, druk litograficzny, druk offsetowy, **41** usługi wydawnicze, usługi wydawnicze książkowe, elektroniczne i internetowe, usługi tworzenia publikacji on-line, usługi tworzenia publikacji internetowych, usługi w zakresie edukacji, prowadzenia nauczania korespondencyjnego, organizowanie i prowadzenie seminariów, sympozjów, zjazdów, konferencji, usługi w zakresie prowadzenia klubów środowiskowych, publikowanie książek, tekstów innych niż teksty reklamowe, również w internecie i elektronicznie, organizacja wystaw kulturalnych, edukacyjnych, organizowanie pokazów innych niż reklamowe, wystaw, ekspozycji tematycznych, organizowanie i prowadzenie treningów praktycznych, **42** doradztwo w zakresie sprzętu komputerowego i informatyki, doradztwo w zakresie oprogramowania, dostarczania oraz wdrażania oprogramowań, przetwarzania danych i bazy danych, analiza systemów komputerowych, administrowanie i zarządzanie prawami autorskimi, doradztwo w zakresie własności intelektualnej, usługi w zakresie oprogramowania komputerów, przetwarzania danych, doradztwo, opiniowanie, ekspertyzy z zakresu prawa, księgowości i informatyki, projektowanie graficzne, usługi w zakresie opracowywania oprogramowań komputerowych na potrzeby wykorzystywania internetu, intranetu i sieci.

(111) **166426** (220) 2002 03 18 (210) 247917
 (151) 2005 09 19 (441) 2002 09 23
 (732) The North Face Apparel Corp., Wilmington, US.
 (540) THE NORTH FACE

(510), (511) **09** urządzenia i przyrządy naukowe, żeglarskie, geodezyjne, elektryczne, elektroniczne, fotograficzne, kinematograficzne, optyczne, wagowe, pomiarowe, sygnalizacyjne, kontrolne, do ratowania życia, do celów dydaktycznych, urządzenia do nagrywania, transmisji lub reprodukcji dźwięku lub obrazu, magnetyczne nośniki danych, płyty, dyski z nagraniami, automaty sprzedające i mechanizmy do urządzeń uruchamianych przez wrzucenie monety, kasy sklepowe, maszyny liczące, sprzęt przetwarzający dane i komputery, urządzenia do gaszenia ognia, okulary przeciwsłoneczne, okulary sportowe i ochronne oraz szkła do wymiany do wszystkich wyżej wymienionych okularów, ramki optyczne dla mężczyzn, kobiet i dzieci, etui na okulary, gogle, łańcuszki i taśmy do okularów i okularów przeciwsłonecznych, **18** skóra i imitacje skóry, wyroby z tych materiałów, nie ujęte w innych klasach, skóry zwierzęce i skóry surowe, kufrы i torby podróżne, parasolki, parasole i laski, plecaki, bicze, uprząże i wyroby rymarskie, **20** spiwo-ry, meble, lustra, ramki obrazowe, wyroby (nie ujęte w innych klasach) z drewna, korka, trzciny, wikliny, rogu, kości, kości słoniowej, fiszbinów, muszli, bursztynu, macicy perłowej, sepiolitu, imitacji tych surowców lub z tworzyw sztucznych, **22** namioty, liny, sznury, sieci, markizy, brenty impregnowane, żagle, torby i torebki (nie ujęte w innych klasach), materiały na obicia i do wypełniania (z wyjątkiem gum i tworzyw sztucznych), nie przerobione tekstylne materiały włókiennicze, **25** odzież, parki, marynarki, kurtki, anoraki, kalesony, spodnie, odzież wierzchnia dla narciarzy, rękawiczki, mitenki, bielizna, kombinezony narciarskie, getry, szorty, koszule, paski (odzież), odzież na kemping, odzież przeciwdeszczowa, kapelusze, opaski na głowę, czapki i nakrycia na głowę, obuwie.

(111) **166427** (220) 2002 04 18 (210) 249393
 (151) 2005 07 05 (441) 2002 10 21

(732) OneCard Spółka z o.o., Warszawa, PL.
(540)



Kolory znaku: pomarańczowy; żółty; szary; czarny
(531) 2.7, 6.3, 29.1

(510), (511) **09** telefony, telefony komórkowe, urządzenia i aparaty telekomunikacyjne, komputery, programy komputerowe, urządzenia peryferyjne, interfejsy, pióra elektroniczne, plotery, procesory, czytniki kodów, urządzenia identyfikacyjne, karty magnetyczne, karty pamięciowe, karty procesorowe, magnetyczne nośniki danych, płyty (dyski) z nagraniami, sprzęt przetwarzający dane, **16** afisze, albumy, foldery, katalogi, kalendarze, czasopisma, oferty handlowe, materiały fotograficzne, materiały szkoleniowe i instruktażowe, materiały piśmienne, **35** usługi reklamowe, usługi badania rynku i opinii publicznej, doradztwo w zakresie prowadzenia działalności gospodarczej i zarządzania, usługi prowadzenia sklepu i hurtowni telefonów, telefonów komórkowych, urządzeń i aparatów telekomunikacyjnych, komputerów, programów komputerowych, urządzeń peryferyjnych, czytników kodów, urządzeń identyfikacyjnych, kart magnetycznych, kart pamięciowych, kart procesorowych, usługi w zakresie administrowania systemami sprzedaży promocyjnej i w ramach programów lojalnościowych, kompilacja i systematyzacja informacji do komputerowych baz danych, **36** usługi w zakresie emisji bonów wartościowych, pomocniczej działalności finansowej, działalności ubezpieczeniowej, inwestycji kapitałowych, bankowości, transakcji finansowych i transferu elektronicznego środków płatniczych, usługi kredytowe, emisja czeków podróżnych, bonów wartościowych, kart kredytowych, kart bankomatowych, usługi w zakresie zarządzania finansami, **38** usługi telekomunikacyjne, usługi w zakresie przesyłania danych przy pomocy terminali komputerowych i przy pomocy sieci światłowodów, wypożyczanie aparatury do przesyłania wiadomości i przekazywania informacji, **39** usługi transportu drogowego, lotniczego, kolejowego pasażerskiego i towarowego, **41** usługi w zakresie szkolenia pozaszkolnego, organizowania zawodów sportowych, parków rozrywki, konkursów edukacyjnych, rozrywkowych, konkursów piękności, sympozjów, seminariów, kongresów, konferencji, zjazdów, **42** usługi oprogramowania komputerowego dla potrzeb administrowania systemami zakupów poprzez programy lojalnościowe i oprogramowania informatycznego elektronicznych sieci sprzedaży, usługi doradztwa w zakresie doboru sprzętu komputerowego.

(111) **166428** (220) 2002 04 25 (210) 249670
(151) 2005 09 28 (441) 2002 11 04
(732) „NS Automatyka” Przedsiębiorstwo
Produkccyjno-Handlowo-Usługowe Spółka z o.o.,
Nowa Sarzyna, PL.
(540)



Kolory znaku: niebieski, szary, biały
(531) 26.11, 27.5, 29.1

(510), (511) **06** przenośne metalowe konstrukcje budowlane, drobne wyroby żelazne, pojedyncze drobne wyroby metalowe, **09** urządzenia i przyrządy: wagowe, pomiarowe, sygnalizacyjne, kontrolne, **11** urządzenia do ogrzewania, gotowania i wentylacji, **35** reklama

i marketing: pomoc w zarządzaniu w zakresie działalności gospodarczej i handlowej przedsiębiorstw przemysłowych i handlowych, **37** usługi instalacyjne w zakresie urządzeń antywłamaniowych i teleinformatycznych, **38** łączność, umożliwianie rozmów między osobami i przenoszenie informacji od jednej osoby do drugiej, **39** transport: usługi związane z wynajmem środków transportu pojazdów, usługi dotyczące kontroli pojazdów lub towarów przed transportem, **40** obróbka materiałów metalowych, usługi związane z obróbką materiałów metalowych, **41** nauczanie, organizacja szkoleń (kursów) w zakresie automatyki przemysłowej i technicznej ochrony mienia, **42** usługi związane z programowaniem komputerowym w zakresie sterowania i wizualizacji procesów przemysłowych, **45** usługi związane z techniczną ochroną mienia w zakresie monitoringu systemów bezpieczeństwa i antywłamaniowych.

(111) **166429** (220) 2002 05 06 (210) 249998
(151) 2005 06 28 (441) 2002 11 18
(732) Danuta Gargol, Lublin, PL.
(540)



Kolory znaku: niebieski cieniowany, czerwony, ciemnoniebieski, jasnoniebieski, biały
(531) 3.11, 25.5, 26.4, 26.11, 27.5, 29.1

(510), (511) **03** produkty kosmetyczne, preparaty oraz środki myjące i czyszczące, **05** produkty higieniczne i środki dezynfekcyjne, produkty farmaceutyczne i weterynaryjne, leki i środki medyczne, żywność dla niemowląt, **10** aparaty i urządzenia chirurgiczne, medyczne, stomatologiczne i weterynaryjne, **16** broszury, gazetki, kalendarze, tablice i plansze ogłoszeniowe.

(111) **166430** (220) 2002 05 13 (210) 250278
(151) 2005 08 23 (441) 2002 11 18
(732) Mleczarnia „TUREK” Spółka z o.o., Turek, PL.
(540)



Kolory znaku: biały, ciemnoniebieski, złoty
(531) 9.1, 27.5, 29.1
(510), (511) **29** sery.

(111) **166431** (220) 2004 12 28 (210) 289366
(151) 2005 09 23 (441) 2005 04 04
(732) PZ CUSSONS POLSKA Spółka Akcyjna,
Warszawa, PL.
(540)



Kolory znaku: biały, czerwony, czarny
(531) 26.1.18, 27.5.1, 29.1.1

(510), (511) **03** kosmetyki, preparaty kosmetyczne, środki perfumeryjne, perfumy, wody toaletowe i kolońskie, preparaty kosmetyczne do golenia i po goleniu, pianki, kremy i mydła do golenia, balsamy po goleniu, kremy, pianki, talki, emulsje, płyny, toniki, żele, mleczka kosmetyczne, oliwki, balsamy do skóry, mydła, mydła w płynie, mydła dezynfekujące, mydła dezodorujące, mydła lecznicze, mydła przeciwpotowe, mydła toaletowe, mydła zawierające składniki pilingujące i/lub masujące, mydła przeciwpotowe do stóp, środki i preparaty do mycia i kąpieli, płyny, żele, kremy, pianki i mleczka pod prysznic, płyny, żele, kremy, pianki i mleczka do kąpieli, środki i preparaty do pielęgnacji ciała, środki i preparaty do mycia, pielęgnacji i ochrony włosów, farby i lakiery do włosów, środki i preparaty do układania włosów, szampony, odżywki do włosów, środki i preparaty przeciwłupieżowe, środki i preparaty do oczyszczania skóry, środki i preparaty do oczyszczania skóry o właściwościach antybakteryjnych, olejki eteryczne, dezodoranty i antyperspiranty, środki i preparaty do higieny intymnej, odświeżacze do ust, środki i preparaty do makijażu i demakijażu, środki i preparaty do pielęgnacji, malowania i ochrony ust, rzęsy, brwi, paznokci, środki i preparaty do usuwania lakierów, odżywki do paznokci, środki i preparaty do opalania i chroniące przed promieniowaniem ultrafioletowym, środki i preparaty do samoopalania, środki i preparaty do depilacji, pudry do makijażu, pudry po kąpieli, pudry higieniczne, chusteczki nasączone płynami kosmetycznymi, środki i preparaty do pielęgnacji zębów i jamy ustnej, artykuły toaletowe, ozdoby do celów kosmetycznych, wyroby chemii gospodarczej, środki i preparaty do czyszczenia, polerowania, szorowania i ścierania, środki i preparaty do czyszczenia, polerowania, szorowania i ścierania do użytku w gospodarstwie domowym, mleczka, żele, płyny i proszki do czyszczenia i polerowania, detergenty, materiały ściernie, środki i preparaty piorące, proszki, płyny i mydła do prania, koncentraty do prania, płyny do mycia naczyń, płyny do płukania tkanin, koncentraty do płukania tkanin, antystatyczne środki i preparaty do celów domowych, środki i preparaty do zmiękczenia tkanin, krochmal, środki i preparaty do krochmalenia, środki i preparaty do namaczania tkanin, środki i preparaty do trawienia, środki i preparaty chemiczne do ożywiania kolorów do użytku domowego, mydła do ożywiania koloru tkanin, środki i preparaty wybielające stosowane w praniu, środki i preparaty do odbarwiania, środki i preparaty odtłuszczające, środki i preparaty do wywabiania plam, woda do prasowania, preparaty do usuwania kamienia kotłowego dla gospodarstw domowych, środki i preparaty do prania, czyszczenia i konserwacji skóry, środki i preparaty do czyszczenia szkła, szyb i luster, **05** kosmetyki do celów leczniczych, kremy, pianki, emulsje, płyny, żele, oliwki i balsamy lecznicze, środki i preparaty przeciwłupieżowe lecznicze, sole do kąpieli do celów medycznych, kąpiele lecznicze, dezodoranty inne niż do użytku osobistego, środki dezynfekcyjne do celów higienicznych, środki do odświeżania powietrza, środki odstraszające owady, środki grzybobójcze.

(111) **166432** (220) 2004 12 28 (210) 289367
 (151) 2005 09 23 (441) 2005 04 04
 (732) PZ CUSSONS POLSKA Spółka Akcyjna, Warszawa, PL.
 (540)



Kolory znaku: biały, fioletowy, złoty

(531) 2.3.1, 27.5.1, 29.1.12

(510), (511) **03** kosmetyki, preparaty kosmetyczne, środki perfumeryjne, perfumy, wody toaletowe i kolońskie, preparaty kosmetyczne do golenia i po goleniu, pianki, kremy i mydła do golenia, balsamy po goleniu, kremy, pianki, talki, emulsje, płyny, toniki, żele, mleczka kosmetyczne, oliwki, balsamy do skóry, mydła, mydła w płynie, mydła dezynfekujące, mydła dezodorujące,

mydła lecznicze, mydła przeciwpotowe, mydła toaletowe, mydła zawierające składniki pilingujące i/lub masujące, mydła przeciwpotowe do stóp, środki i preparaty do mycia i kąpieli, płyny, żele, kremy, pianki i mleczka pod prysznic, płyny, żele, kremy, pianki i mleczka do kąpieli, środki i preparaty do pielęgnacji ciała, środki i preparaty do mycia, pielęgnacji i ochrony włosów, farby i lakiery do włosów, środki i preparaty do układania włosów, szampony, odżywki do włosów, środki i preparaty przeciwłupieżowe, środki i preparaty do oczyszczania skóry, środki i preparaty do oczyszczania skóry o właściwościach antybakteryjnych, olejki eteryczne, dezodoranty i antyperspiranty, środki i preparaty do higieny intymnej, odświeżacze do ust, środki i preparaty do makijażu i demakijażu, środki i preparaty do pielęgnacji, malowania i ochrony ust, rzęsy, brwi, paznokci, środki i preparaty do usuwania lakierów, odżywki do paznokci, środki i preparaty do opalania i chroniące przed promieniowaniem ultrafioletowym, środki i preparaty do samoopalania, środki i preparaty do depilacji, pudry do makijażu, pudry po kąpieli, pudry higieniczne, chusteczki nasączone płynami kosmetycznymi, środki i preparaty do pielęgnacji zębów i jamy ustnej, artykuły toaletowe, ozdoby do celów kosmetycznych, wyroby chemii gospodarczej, środki i preparaty do czyszczenia, polerowania, szorowania i ścierania, środki i preparaty do czyszczenia, polerowania, szorowania i ścierania do użytku w gospodarstwie domowym, mleczka, żele, płyny i proszki do czyszczenia i polerowania, detergenty, materiały ściernie, środki i preparaty piorące, proszki, płyny i mydła do prania, koncentraty do prania, płyny do mycia naczyń, płyny do płukania tkanin, koncentraty do płukania tkanin, antystatyczne środki i preparaty do celów domowych, środki i preparaty do zmiękczenia tkanin, krochmal, środki i preparaty do krochmalenia, środki i preparaty do namaczania tkanin, środki i preparaty do trawienia, środki i preparaty chemiczne do ożywiania kolorów do użytku domowego, mydła do ożywiania koloru tkanin, środki i preparaty wybielające stosowane w praniu, środki i preparaty do odbarwiania, środki i preparaty odtłuszczające, środki i preparaty do wywabiania plam, woda do prasowania, preparaty do usuwania kamienia kotłowego dla gospodarstw domowych, środki i preparaty do prania, czyszczenia i konserwacji skóry, środki i preparaty do czyszczenia szkła, szyb i luster, **05** kosmetyki do celów leczniczych, kremy, pianki, emulsje, płyny, żele, oliwki i balsamy lecznicze, środki i preparaty przeciwłupieżowe lecznicze, sole do kąpieli do celów medycznych, kąpiele lecznicze, dezodoranty inne niż do użytku osobistego, środki dezynfekcyjne do celów higienicznych, środki do odświeżania powietrza, środki odstraszające owady, środki grzybobójcze.

(111) **166433** (220) 2004 12 28 (210) 289368
 (151) 2005 09 23 (441) 2005 04 04
 (732) PZ CUSSONS POLSKA Spółka Akcyjna, Warszawa, PL.
 (540) ERICA

(510), (511) **03** kosmetyki, preparaty kosmetyczne, środki perfumeryjne, perfumy, wody toaletowe i kolońskie, preparaty kosmetyczne do golenia i po goleniu, pianki, kremy i mydła do golenia, balsamy po goleniu, kremy, pianki, talki, emulsje, płyny, toniki, żele, mleczka kosmetyczne, oliwki, balsamy do skóry, mydła, mydła w płynie, mydła dezynfekujące, mydła dezodorujące, mydła lecznicze, mydła przeciwpotowe, mydła toaletowe, mydła zawierające składniki pilingujące i/lub masujące, mydła przeciwpotowe do stóp, środki i preparaty do mycia i kąpieli, płyny, żele, kremy, pianki i mleczka pod prysznic, płyny, żele, kremy, pianki i mleczka do kąpieli, środki i preparaty do pielęgnacji ciała, środki i preparaty do mycia, pielęgnacji i ochrony włosów, farby i lakiery do włosów, środki i preparaty do układania włosów, szampony, odżywki do włosów, środki i preparaty przeciwłupieżowe, środki i preparaty do oczyszczania skóry, środki i preparaty do oczyszczania skóry o właściwościach antybakteryjnych, olejki eteryczne, dezodoranty i antyperspiranty, środki i preparaty do higieny intymnej, odświeżacze do ust, środki i preparaty do makijażu i demakijażu, środki i preparaty do pielęgnacji, malowania i ochrony ust, rzęsy, brwi, paznokci, środki i preparaty do usuwania lakierów, odżywki do paznokci, środki i preparaty do opalania i chroniące przed promieniowaniem ultra-

fioletowym, środki i preparaty do samoopalanania, środki i preparaty do depilacji, pudry do makijażu, pudry po kąpieli, pudry higieniczne, chusteczki nasączone płynami kosmetycznymi, środki i preparaty do pielęgnacji zębów i jamy ustnej, artykuły toaletowe, ozdoby do celów kosmetycznych, wyroby chemii gospodarczej, środki i preparaty do czyszczenia, polerowania, szorowania i ściernia, środki i preparaty do czyszczenia, polerowania, szorowania i ściernia do użytku w gospodarstwie domowym, mleczka, żele, płyny i proszki do czyszczenia i polerowania, detergenty, materiały ściernie, środki i preparaty piorące, proszki, płyny i mydła do prania, koncentraty do prania, płyny do mycia naczyń, płyny do płukania tkanin, koncentraty do płukania tkanin, antystatyczne środki i preparaty do celów domowych, środki i preparaty do zmiękczenia tkanin, krochmal, środki i preparaty do krochmalenia, środki i preparaty do namaczania tkanin, środki i preparaty do trawienia, środki i preparaty chemiczne do ożywiania kolorów do użytku domowego, mydła do ożywiania koloru tkanin, środki i preparaty wybielające stosowane w praniu, środki i preparaty do odbarwiania, środki i preparaty odtłuszczające, środki i preparaty do wywabiania plam, woda do prasowania, preparaty do usuwania kamienia kotłowego dla gospodarstw domowych, środki i preparaty do prania, czyszczenia i konserwacji skóry, środki i preparaty do czyszczenia szkła, szyb i lusterek, **05** kosmetyki do celów leczniczych, kremy, pianki, emulsje, płyny, żele, oliwki i balsamy lecznicze, środki i preparaty przeciwłupieżowe lecznicze, sole do kąpieli do celów medycznych, kąpiele lecznicze, dezodoranty inne niż do użytku osobistego, środki dezynfekcyjne do celów higienicznych, środki do odświeżania powietrza, środki odstraszające owady, środki grzybobójcze.

(111) **166434** (220) 2002 05 16 (210) 250432
 (151) 2005 08 01 (441) 2002 11 18
 (732) BESTSELLER Zdzisław Adamiuk, Dariusz Adamiuk,
 Olsztyn, PL.
 (540)



Kolory znaku: czarny, żółty
 (531) 26.1, 27.5, 29.1
 (510), (511) **35** zgromadzenie i zestawienie towarów w celu umożliwienia konsumentom ich wygodnego oglądu i nabycia w sklepie z odzieżą męską, damską i dziecięcą.

(111) **166435** (220) 2002 06 05 (210) 251183
 (151) 2005 09 13 (441) 2002 12 16
 (732) BRE Bank S.A., Warszawa, PL.
 (540)

Business Expert

Kolory znaku: granatowy
 (531) 27.5, 29.1
 (510), (511) **36** usługi bankowe, usługi bankowe przy użyciu technologii teleinformatycznych.

(111) **166436** (220) 2002 06 10 (210) 251418
 (151) 2005 09 27 (441) 2002 12 16
 (732) Chiron Corporation, Emeryville, US.
 (540) TOBI
 (510), (511) **05** antybiotyki.

(111) **166437** (220) 2002 06 12 (210) 251497
 (151) 2005 08 03 (441) 2002 12 16
 (732) Reckitt Benckiser N.V., Hoofddorp, NL.

(540) POWERGELCAP
 (510), (511) **01** produkty chemiczne do celów przemysłowych, środki do usuwania kamienia kotłowego, preparaty do zmiękczenia wody, nie do celów domowych, preparaty chemiczne zabezpieczające do naczyń szklanych, porcelanowych, fajansowych, glinianych i innych naczyń kuchennych, produkty zapobiegające matowieniu naczyń szklanych i kuchennych zawarte w tej klasie, wszystkie w/w produkty z lub bez substancji dezynfekcyjnych, **03** preparaty wybielające i inne substancje stosowane w praniu i zmywaniu naczyń zarówno w formie stałej jak i płynnej lub w formie żelu, preparaty do prania chemicznego, preparaty nabłyszczające stosowane w kuchni i do naczyń szklanych, preparaty czyszczące, nabłyszczające, szorujące i ściernie, preparaty do czyszczenia dywanów, detergenty, mydła, preparaty do odwapniania i do usuwania kamienia kotłowego stosowane w gospodarstwie domowym, preparaty zmiękczące do tkanin, dodatki pralnicze, preparaty do usuwania plam, wszystkie w/w produkty z lub bez substancji dezynfekcyjnych.

(111) **166438** (220) 2002 06 20 (210) 251792
 (151) 2005 09 05 (441) 2002 12 30
 (732) „GRASO” Zenon Sobiecki, Krag, PL.
 (540)



Kolory znaku: czerwony, żółty
 (531) 3.4, 5.1, 26.1, 27.5, 29.1
 (510), (511) **31** pasze, pasze dla zwierząt tucznych, koncentraty paszowe, dodatki paszowe, pasze wzmacniające dla zwierząt.

(111) **166439** (220) 2002 06 28 (210) 252187
 (151) 2005 07 27 (441) 2002 12 30
 (732) HUTA SZKŁA GOSPODARCZEGO Tadeusz Wrześniak,
 Ładna k/Tarnowa, PL.
 (540)



Kolory znaku: biały, czerwony, czarny
 (531) 13.1, 26.13, 27.5, 29.1
 (510), (511) **21** wyroby ze szkła.

(111) **166440** (220) 2002 07 04 (210) 252408
 (151) 2005 08 02 (441) 2003 01 13
 (732) HANDEL I USŁUGI Andrzej Moś, Wilamowice, PL.
 (540)



Kolory znaku: czarny, niebieski, żółty, szary
 (531) 27.5, 29.1
 (510), (511) **07** kosiarki, pompy.

(111) **166441** (220) 2000 08 16 (210) 222741
 (151) 2005 09 29
 (732) The Polo/Lauren Company, L.P., New York, US.
 (540) POLO BY RALPH LAUREN
 (510), (511) **25** odzież, obuwie, nakrycia głowy.

(111) **166442** (220) 2000 10 19 (210) 225830
 (151) 2005 07 06
 (732) „LAKMA Strefa” Spółka z o.o., Warszowice, PL.
 (540) SANLUX
 (510), (511) **01** kleje przemysłowe, **02** produkty malarskie - farby, emalie, lakiery, barwniki, **05** środki dezynfekcyjne, środki grzybobójcze, **17** materiały do uszczelniania i izolowania, **19** materiały budowlane niemetalowe, **35** doradztwo handlowe, **37** usługi budowlano-remontowe w zakresie budynków, **42** usługi konstruktorskie, doradztwo techniczne, usługi wdrożeniowe polegające na wdrażaniu nowych technologii.

(111) **166443** (220) 2000 11 06 (210) 226746
 (151) 2005 07 08
 (732) POLKOMTEL Spółka Akcyjna, Warszawa, PL.
 (540)



Kolory znaku: biały, szary, zielony, czarny

(531) 2.9, 27.5, 29.1
 (510), (511) **09** aparaty, przewody i słuchawki telefoniczne, automaty sprzedające i mechanizmy do urządzeń uruchamianych przez wrzucenie monety lubżetonu, kasy rejestrujące, komputery i sprzęt przetwarzający dane, magnetyczne nośniki danych, maszyny liczące, płyty (dyski) z nagraniami, urządzenia do gaszenia ognia, urządzenia do nagrywania, transmisji, reprodukcji danych, dźwięku lub obrazu, urządzenia i przyrządy: naukowe, żeglarskie, geodezyjne, elektryczne, fotograficzne, kinematograficzne, optyczne, wagowe, pomiarowe, sygnalizacyjne, kontrolne, do ratowania życia, do celów dydaktycznych, **35** usługi polegające na: rejestrowaniu, sporządzaniu odpisów, składzie, kompilacji, transmisji, transkrypcji, systematyzacji pisemnych informacji (komunikatów) oraz rejestrowaniu a także wykorzystaniu lub kompilacji danych matematycznych lub statystycznych oraz zarządzaniu zbiorami informatycznymi, usługi w zakresie: reklamy, badania rynku, telefonicznego udzielania informacji, organizacji wystaw lub targów handlowych i reklamowych, pośrednictwa w zawieraniu umów kupna-sprzedaży poprzez telefon i Internet, usługi telekomunikacyjne, a także usługi telekomunikacyjne on - line polegające na umożliwieniu: zlecenia usług, świadczenia usług, zawierania umów, umów pośrednictwa, umów ubezpieczeniowych, umów kupna-sprzedaży, umów kredytowych, umów bankowych oraz otwierania rachunków bankowych, dokonywania operacji bankowych, dostępu do konta bankowego, wykonywania umów; informacja o działalności gospodarczej, handlu, reklamie, promocji, lokalizacji obiektów, agencje informacji handlowej, zgrupowanie na rzecz osób trzecich towarów: kosmetyki, wody perfumowane i perfumy, kosmetyczki, świece, skrobaczki do szyb, samochodowe osłony przeciwsłoneczne, elektroniczne urządzenia do tłumaczeń językowych, elektroniczne urządzenia ze słownikiem, kalkulatory, radioodbiorniki, odtwarzacze płyt kompaktowych i kaset, tłumacze polsko-angielskie, podkładki pod mysz, terkotki, medale, banery, bloczki post-it, breloczki, clipboardy, długopisy, galanteria papierowa, kalendarze, linijki, materiały biurowe i szkolne, pudełka, naklejki i nalepki, notesy, ołówki, opakowania na napoje, organizery, papiery pakowe, piórniki, wizytowniki, zegary ściennie, zegarki, etui skórzane na długopisy, etui skórzane na wizytówki, plecaki, pokrowce na telefony, portfele, sakwy rowerowe, sakwy podróżne, siatki, teczki skórzane, torby i torebki, worki żeglarskie,

skie, krzeselka, wyroby ze szkła i porcelany, kieliszki i szklanki, termosy, otwieracze do butelek, pałeczki chińskie, kubki, karafki, podkładki pod kubki, apaszkijedwabne, bandanki, bezrękwanniki, bluzy, chorągiewki, czapki, daszki, flagi, galanteria odzieżowa damska i męska, galanteria skórzana, kapelusze, koszulki polo, krawaty, kurtki, obrusy, parasole, parasolki, parawany, para jedwabne, pompony, rękawiczki, ręczniki, stroje dla personelu, szale, szaliki, t-shirty, baloniki, bombki, maskotki, zabawki, piłki, fido-dido, joja, trąbki, antystresery, latawce, konstrukcje dmuchane i balony, słodycze, torciki, postery, potykacze, standy, tablice, płotki, znaczki z logo, pozwalające nabywcy wygodnie oglądać i kupować te towary: w sklepie, w hurtowni, z katalogu różnych artykułów, na stronie internetowej, za pośrednictwem usługi elektronicznej, za pośrednictwem systemu telezakupów, wykorzystując zamówienie korespondencyjne, używając środków telekomunikacji, **36** usługi w zakresie: pośrednictwa w zawieraniu umów ubezpieczeniowych poprzez telefon i Internet, sprawdzania stanu konta poprzez telefon i Internet, **37** informacja o naprawach, **38** usługi innych urządzeń telekomunikacyjnych, obsługa klientów przy wykorzystaniu sieci Internet umożliwiającą dostarczanie klientom informacji oraz otrzymywanie informacji od klientów, elektroniczny serwis informacji typu on - line polegający na tworzeniu, prowadzeniu baz danych i udostępnianiu informacji z możliwością elektronicznego przyjmowania i przekazywania wiadomości, informacja o telekomunikacji, usługach telekomunikacyjnych i internetowych, przesyłanie informacji, gromadzenie i rozpowszechnianie wiadomości poprzez sieci komunikacyjne, w tym sieć telewizyjną, satelitarną i internet, agencje informacyjne w zakresie wiadomości i aktualności, **41** usługi w zakresie nauczania poprzez telefon, Internet, radio i telewizję, informacja o nauczaniu, kształceniu, rozrywce, działalności sportowej i kulturalnej.

(111) **166444** (220) 2000 11 06 (210) 226747
 (151) 2005 07 08
 (732) POLKOMTEL Spółka Akcyjna, Warszawa, PL.
 (540)

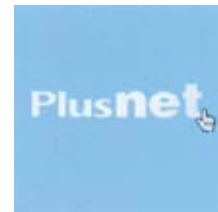

Kolory znaku: biały, niebieski, czarny

(531) 2.9, 27.5, 29.1

(510), (511) **09** aparaty, przewody i słuchawki telefoniczne, automaty sprzedające i mechanizmy do urządzeń uruchamianych przez wrzucenie monety lubżetonu, kasy rejestrujące, komputery i sprzęt przetwarzający dane, magnetyczne nośniki danych, maszyny liczące, płyty (dyski) z nagraniami, urządzenia do gaszenia ognia, urządzenia do nagrywania, transmisji, reprodukcji danych, dźwięku lub obrazu, urządzenia i przyrządy: naukowe, żeglarskie, geodezyjne, elektryczne, fotograficzne, kinematograficzne, optyczne, wagowe, pomiarowe, sygnalizacyjne, kontrolne, do ratowania życia, do celów dydaktycznych, **35** usługi polegające na: rejestrowaniu, sporządzaniu odpisów, składzie, kompilacji, transmisji, transkrypcji, systematyzacji pisemnych informacji (komunikatów) oraz rejestrowaniu a także wykorzystaniu lub kompilacji danych matematycznych lub statystycznych oraz zarządzaniu zbiorami informatycznymi, usługi w zakresie: reklamy, badania rynku, telefonicznego udzielania informacji, organizacji wystaw lub targów handlowych i reklamowych, pośrednictwa w zawieraniu umów kupna-sprzedaży poprzez telefon i Internet, usługi telekomunikacyjne, a także usługi telekomunikacyjne on - line polegające na umożliwieniu: zlecenia usług, świadczenia usług, zawierania umów, umów pośrednictwa, umów ubezpieczeniowych, umów kupna-sprzedaży, umów kredytowych, umów bankowych oraz otwierania rachunków bankowych, dokonywania operacji bankowych, dostępu do konta bankowego, wykonywania umów; infor-

macja o działalności gospodarczej, handlu, reklamie, promocji, lokalizacji obiektów, agencje informacji handlowej, zgrupowanie na rzecz osób trzecich towarów: kosmetyki, wody perfumowane i perfumy, kosmetyczki, świece, skrobaczki do szyb, samochodowe osłony przeciwsłoneczne, elektroniczne urządzenia do tłumaczeń językowych, elektroniczne urządzenia ze słownikiem, kalkulatory, radioodbiorniki, odtwarzacze płyt kompaktowych i kaset, tłumacze polsko-angielskie, podkładki pod mysz, terkotki, medale, banery, bloczki post-it, breloczki, clipboardy, długopisy, galanteria papierowa, kalendarze, linijki, materiały biurowe i szkolne, pudełka, naklejki i nalepki, notesy, ołówki, opakowania na napoje, organizery, papiery pakowe, piórniki, wizytowniki, zegary ściennie, zegarki, etui skórzane na długopisy, etui skórzane na wizytówki, plecaki, pokrowce na telefony, portfele, sakwy rowerowe, sakwy podróżne, siatki, teczki skórzane, torby i torebki, worki żeglarskie, krzeselka, wyroby ze szkła i porcelany, kieliszki i szklanki, termosy, otwieracze do butelek, pałeczki chińskie, kubki, karafki, podkładki pod kubki, apaszki jedwabne, bandanki, bezrękawniki, bluzy, chorągiewki, czapki, daszki, flagi, galanteria odzieżowa damska i męska, galanteria skórzana, kapelusze, koszulki polo, kraty, kurtki, obrusy, parasole, parasolki, parawany, para jedwabne, pompony, rękawiczki, ręczniki, stroje dla personelu, szale, szalik, t-shirty, baloniki, bombki, maskotki, zabawki, piłki, fido-dido, joja, trąbki, antystresery, latawce, konstrukcje dmuchane i balony, słodycze, torciki, postery, potykacze, standy, tablice, płotki, znaczki z logo, pozwalające nabywcy wygodnie oglądać i kupować te towary: w sklepie, w hurtowni, z katalogu różnych artykułów, na stronie internetowej, za pośrednictwem usługi elektronicznej, za pośrednictwem systemu telezakupów, wykorzystując zamówienie korespondencyjne, używając środków telekomunikacji, **36** usługi w zakresie: pośrednictwa w zawieraniu umów ubezpieczeniowych poprzez telefon i Internet, sprawdzania stanu konta poprzez telefon i Internet, **37** informacja o naprawach, **38** usługi w zakresie: rozpowszechniania systemów przekazywania dźwięku i obrazu w łączności radiofonicznej, telegraficznej, telefonicznej, telefonii komórkowej, telefaksowej, w systemie cyfrowym, usługi w zakresie łączności: radiofonicznej, telegraficznej, telefonicznej, telefonii komórkowej i poprzez internet, telefaksowej, ustalania taryf i opłat, obsługi satelitów i przekazów satelitarnych, organizowania systemów transmisyjnych przesyłania dźwięku, obrazu i SMS-ów, usługi w zakresie prowadzenia: stacji radiowych, telewizyjnych oraz transmitowania dźwięku i obrazu, usługi w zakresie zbierania i przekazywania aktualności informacyjnych z wykorzystaniem: multimediów, urządzeń telekomunikacyjnych, usługi w zakresie wypożyczenia telefonów, modemów i innych urządzeń telekomunikacyjnych, obsługa klientów przy wykorzystaniu sieci Internet umożliwiającą dostarczanie klientom informacji oraz otrzymywanie informacji od klientów, elektroniczny serwis informacji typu on - line polegający na tworzeniu, prowadzeniu baz danych i udostępnianiu informacji z możliwością elektronicznego przyjmowania i przekazywania wiadomości, informacja o telekomunikacji, usługach telekomunikacyjnych i internetowych, przesyłanie informacji, gromadzenie i rozpowszechnianie wiadomości poprzez sieci komunikacyjne, w tym sieć telewizyjną, satelitarną i internet, agencje informacyjne w zakresie wiadomości i aktualności, **41** usługi w zakresie nauczania poprzez telefon, Internet, radio i telewizję, informacja o nauczaniu, kształceniu, rozrywce, działalności sportowej i kulturalnej.

(111) **166445** (220) 2001 02 22 (210) 231960
(151) 2005 08 01
(732) Agencja „COOLMAN” Sebastian Słodrzyński, Katowice, PL.
(540)



Kolory znaku: zielony, żółty, czerwony, czarny, biały
(531) 22.1, 27.5, 29.1

(510), (511) **35** agencje reklamowe, **41** organizowanie koncertów rozrywkowych.

(111) **166446** (220) 2001 05 07 (210) 235251
(151) 2005 09 29
(732) Przedsiębiorstwo Produkcyjno-Handlowe „PRYMAT”
Ryszard Lechowski, Jastrzębie Zdrój, PL.

(540) BIG SMAK
(510), (511) **29** mięso, ryby, drób, dziczyzna, ekstrakty mięsne, konserwowe, suszone i gotowane owoce i warzywa, galaretki dżemy, kompoty, jaja, mleko, produkty mleczne, oleje, tłuszcze jadalne, **30** kawa, herbata, kakao, cukier, ryż, tapioka, sago, kawa naturalna, mąka i produkty zbożowe, chleb, wyroby cukiernicze i słodycze, lody, miód, melasa (syrupy), drożdże, proszek do pieczenia, sól, musztarda, ocet, sosy (przyprawy), przyprawy, lód.

(111) **166447** (220) 2001 09 17 (210) 240768
(151) 2005 06 20 (441) 2002 03 25
(732) MULTIGRAFIKA Sp z o.o., Olsztyn, PL.
(540)

Kolory znaku: granatowy

(531) 2.1, 27.5, 29.1
(510), (511) **35** prowadzenie sklepów/hurtowni w zakresie art. elektrycznych, gospodarstwa domowego i art. radio-telewizyjnych, narzędzi i naczyń dla gospodarstw domowych, odzieży i obuwia, używek, przypraw i wyrobów zbożowych, **40** usługi poligraficzne, usługi drukarskie, usługi introligatorskie, **41** usługi wydawnicze.

(111) **166448** (220) 2001 11 06 (210) 242560
(151) 2005 06 23 (441) 2002 05 20
(732) Zakłady Mięsne Mysłówice Mysław Spółka z o.o.,
Mysłówice, PL.
(540)



Kolory znaku: srebrny, pomarańczowy, żółty(odcienie), biały, niebieski, czerwony
(531) 8.5, 26.1, 26.4, 27.5, 29.1
(510), (511) **29** wyroby z mięsa mielonego.

(111) **166449** (220) 2001 11 15 (210) 242976
(151) 2005 07 01 (441) 2002 05 20
(732) Przedsiębiorstwo Produkcyjno Handlowe ENZO Krzysztof
Popa, Bydgoszcz, PL.
(540)



Kolory znaku: szary, czarny
(531) 27.5, 29.1

(510), (511) **24** tekstylia, tkaniny i wyroby włókiennicze, narzuty na łóżka, obrusy, serwetki, tkaniny obiciowe, pokrowce na poduszki, pokrowce ochronne na meble, pościel, ręczniki, **25** odzież, ubrania, obuwie, nakrycia głowy, odzież ze skóry, krawaty, muszki, apaszki, chusty, **26** guziki, zamki błyskawiczne, broszki do ubrań, wstążki, ozdobne emblematy, hafty, artykuły pasmanteryjne.

(111) **166450** (220) 2001 12 11 (210) 244103
 (151) 2005 09 07 (441) 2002 06 17
 (732) Excellent S.A., Kraków, PL.
 (540)



Kolory znaku: niebieski, turkusowy
 (531) 27.5, 29.1

(510), (511) **11** instalacje sanitarne, zawory kanalizacyjne, mieszalnikowe do przewodów wodociagowych i termostatyczne, baterie wannowe, prysznicowe, umywalkowe, miski klozetowe, deski sedesowe, płuczki ustępowe, automaty płuczące, pisuary, wanny, urządzenia wannowe do hydromasażu, kabiny natryskowe, brodziki, umywalki, bojlerzy, grzejniki, piece, podgrzewacze do wody, suszarki elektryczne do bielizny, ręczników, powietrza, ciała, włosów, rąk, lampy, części, elementy, wyposażenie, armatura do wymienionych urządzeń, **20** niemetalowe dozowniki ręczników, kamizsze i haki do zasłon, lustra, meble łazienkowe, półki meblowe i szafki, wieszaki na ubrania i ręczniki, **27** łazienkowe dywaniki i maty, antypoślizgowe wykładziny do wanien i brodzików.

(111) **166451** (220) 2001 12 11 (210) 244115
 (151) 2005 09 07 (441) 2002 06 17
 (732) Wydawnictwo C. H. BECK Spółka z o.o., Warszawa, PL.
 (540)



(531) 16.1, 24.17, 27.5

(510), (511) **09** CD-ROMy, **16** książki, czasopisma, **35** pozyskiwanie danych do komputerowych baz danych, systematyzacja danych w komputerowych bazach danych, **42** udostępnianie czasu dostępu do komputerowych baz danych.

(111) **166452** (220) 2001 12 14 (210) 244284
 (151) 2005 06 13 (441) 2002 06 17
 (732) Diecezja Kielecka, Kielce, PL.
 (540)



(531) 27.5

(510), (511) **16** afisze, tablice ogłoszeniowe na afisze kartonowe lub papierowe, albumy, almanachy, atlasy, bilety, blankiety, bloki, bloki rysunkowe, broszury, czasopisma, czcionki, okładki na do-

kumenty, czcionki drukarskie, druki, emblematy, stemple papierowe, formularze, fotografie, urządzenia do oprawiania i naklejania fotografii, fotografowiura, gazety, mapy geograficzne, grafiki, plansze grawerskie, grawerunki, aparatura i urządzenia do introligatorstwa, materiały do introligatorstwa, kalendarze, kalendarze z kartkami do wrywania, kalkomanie, katalogi, komiksy, czasopisma komiksowe, książki, podpórki do utrzymywania w pozycji pionowej rzędu książek, zakładki do książki, kreda do litografii, kamienie litograficzne, przedmioty sztuki litograficznej, litografie, matryce, futerały na matryce, matryce drukarskie, materiały do nauczania z wyjątkiem aparatów, notesy, numeratory, obwoluty, obwoluty na luźne kartki, papier do pakowania, papier, papier w arkuszach, artykuły papiernicze, periodyki, płótno introligatorskie, płyty matrycowe, karty pocztowe, podręczniki, portrety, powielacze, aparaty i maszyny do powielania, taśmy lub karty papierowe do zapisu programów komputerowych, prospekty, materiały przyklepne do celów papierniczych lub do użytku domowego, taśmy przyklepne do materiałów papierniczych lub do użytku domowego, publikacje, rejestry, reprodukcje graficzne, różańce, ryciny, rysunki, skorowidze, dzieła sztuki litograficznej, śpiewniki, zeszyty, dzieła sztuki rytowniczej, **35** agencje reklamowe, badania opinii, badania w dziedzinie działalności gospodarczej, badania rynku, dekoracja wystaw sklepowych, dystrybucja materiałów reklamowych, edycja tekstów, fotokopiowanie, transkrypcja informacji, kolumny reklamowe w prasie, kompilacja informacji w komputerowych bazach danych, kompilacja informacji do komputerowych baz danych, systematyzacja informacji w komputerowych bazach danych, marketing, usługi maszynopisania, uaktualnianie materiałów reklamowych, ogłoszenia prasowe, sondaże opinii, organizowanie wystaw w celach handlowych i reklamowych, rozlepianie plakatów reklamowych, pokazy towarów, powielanie dokumentów, usługi prenumerowania czasopism, promocja sprzedaży, publikowanie tekstów reklamowych, rozpowszechnianie ogłoszeń reklamowych, wynajmowanie powierzchni na cele reklamowe, wypożyczanie materiału reklamowego, reklamy, reklamy korespondencyjne, reklamy radiowe, reklamy telewizyjne, rozpowszechnianie materiałów reklamowych, organizowanie targów handlowych i reklamowych, wynajmowanie miejsc na umieszczanie ogłoszeń lub reklam, wypożyczanie materiałów reklamowych, wypożyczanie urządzeń i wyposażenia biurowego, **38** agencje informacyjne, agencje prasowe, emisja radiowa, emisja telewizyjna, przesyłanie informacji, przesyłanie informacji przy pomocy terminali komputerowych, komunikacja telefoniczna, poczta elektroniczna, rozpowszechnianie programów radiowych, rozpowszechnianie programów telewizyjnych, przekaz satelitarny, przesyłanie danych przy pomocy sieci światłowodów, przesyłanie telekopii, przesyłanie wiadomości, wypożyczanie aparatury do przesyłania wiadomości, przesyłanie wiadomości i obrazu przy pomocy komputera, radiofonia, telewizja kablowa, wypożyczanie modemów, wypożyczanie urządzeń do przekazywania informacji, wypożyczanie urządzeń telekomunikacyjnych, **41** edukacja, informacja o edukacji, edukacja religijna, studia filmowe, produkcja filmów, informacja o imprezach rozrywkowych, informacja o rekreacji, organizowanie i prowadzenie konferencji, organizowanie i prowadzenie kongresów, organizowanie konkursów, nauczanie korespondencyjne, publikowanie książek, wypożyczanie książek kursy korespondencyjne, montaż programów radiowych i telewizyjnych, montaż taśm wideo, usługi muzealne, wypożyczanie nagrań dźwiękowych, nauczanie, organizowanie i prowadzenie pracowni specjalistycznych, organizowanie i prowadzenie seminariów, organizowanie i prowadzenie sympozjów, organizowanie i prowadzenie zjazdów, organizowanie konkursów edukacyjnych lub rozrywkowych, organizowanie spektakli, organizowanie wystaw w celach kulturalnych i edukacyjnych, produkcja filmów na taśmach video, przedstawienia teatralne, publikowanie tekstów innych niż teksty reklamowe, rozrywka radiowa, wypożyczanie odbiorników telewizyjnych i radiowych, rezerwacja miejsc na widowiska, rozrywka, informacja o rozrywce, studia filmowe, usługi studia nagrań, szkoły z internatami, wypożyczanie taśm magnetowidowych, rozrywka telewizyjna, wypożyczanie kamer wideo, wypożyczanie kaset wideo.

(111) **166453** (220) 2002 02 06 (210) 246134
 (151) 2005 07 15 (441) 2002 08 12
 (732) Halina Siodlak-Potocka, Janowiec n/Wisła, PL.
 (540)



(531) 26.4, 27.5
 (510), (511) **29** wyroby garmazeryjne: mięsne, jarskie, rybne, sałatki, surówki, zupy, wędliny, pasztety, dziczyzna, **30** ciasta, lody, naleśniki, pierogi, **43** restauracje, bary, kawiarnie.

(111) **166454** (220) 2002 02 11 (210) 246263
 (151) 2005 07 06 (441) 2002 08 12
 (732) A-Z MEDICA Spółka z o.o., Gdańsk - Nw. Port, PL.
 (540) graviola
 (510), (511) **05** leki, dietetyczne i lecznicze substancje, dietetyczna żywność przystosowana do celów medycznych, napoje lecznicze i profilaktyczne, dodatki do nich.

(111) **166455** (220) 2002 02 18 (210) 246561
 (151) 2005 07 11 (441) 2002 08 26
 (732) M & K foam GmbH Spółka z o.o., Koło, PL.
 (540) MYSTAZJA
 (510), (511) **10** poduszki przeciw bezsenności, gąbki chirurgiczne, łóżka hydrostatyczne do celów leczniczych, materace położnicze, materace powietrzne do celów leczniczych, poduszki do celów leczniczych, **20** leżaki, łóżka, materace, materace do łóżek, materace sprężynowe, materace nadmuchiwane, poduszki, kanapy, **24** koce.

(111) **166456** (220) 2002 02 28 (210) 247079
 (151) 2005 06 28 (441) 2002 09 09
 (732) IPC Media Limited, London, GB.
 (540) SUPERBIKE
 (510), (511) **16** publikacje drukowane, czasopisma, dzienniki, pamiętniki, notatniki, plakaty, afisze, kalendarze, materiały szkoleniowe i dydaktyczne, książki, mapy i plany.

(111) **166457** (220) 2002 03 01 (210) 247128
 (151) 2005 09 08 (441) 2002 09 09
 (732) „JOWITA” Firma Produkcyjno-Handlowa Wioletta Derfla, Jarosław Derfla, Zgierz, PL.
 (540)

LADY MARINA

(531) 27.5
 (510), (511) **25** wyroby pończosznicze, rajstopy, pończochy, skarpety.

(111) **166458** (220) 2002 03 01 (210) 247144
 (151) 2005 07 06 (441) 2002 09 09
 (732) TRANS-SPORT Jerzy Nowakowski, Łódź, PL.
 (540) polonus fecit
 (510), (511) **12** bagażniki do pojazdów, **35** marketing, promocja sprzedaży, reklama i działalność informacyjna, rozpowszechnianie materiałów reklamowych.

(111) **166459** (220) 2002 03 26 (210) 248240
 (151) 2005 06 20 (441) 2002 10 07

(732) Zakłady Mięsne Mysłówice „Mysław” Spółka z o.o., Mysłówice, PL.
 (540)



Kolory znaku: zielony, biały, czerwony, granatowy, pomarańczowy

(531) 8.7, 9.1, 25.1, 26.3, 26.11, 26.13, 26.15, 27.5, 29.1
 (510), (511) **29** wyroby mięsne i drobiowe, mielonki, kiełbasy, pasztety, salcesony, pieczenie, dziczyzna.

(111) **166460** (220) 2002 03 28 (210) 248369
 (151) 2005 07 04 (441) 2002 10 07
 (732) Przedsiębiorstwo Innowacyjno-Wdrożeniowe PRIMAX MEDIC Spółka z o.o., Puszczykowo, PL.
 (540)

SATRO

Kolory znaku: żółty, czerwony, biały

(531) 27.5.1, 29.1.1, 29.1.2
 (510), (511) **10** sprzęt medyczny do badania, diagnostyki, leczenia i operowania, **37** usługi w zakresie montażu, naprawy i konserwacji sprzętu medycznego, **41** usługi w zakresie nauczania i szkolenia dotyczące zagadnień medycznych, **44** usługi medyczne.

(111) **166461** (220) 2002 06 26 (210) 252035
 (151) 2005 09 28 (441) 2002 12 30
 (732) „HERBAPOL - LUBLIN” S.A., Lublin, PL.
 (540) MEMO LECITHIN
 (510), (511) **05** substancje i preparaty farmaceutyczne, substancje i preparaty do celów farmaceutycznych, wyciągi do celów leczniczych, preparaty witaminowe, preparaty do kąpieli leczniczych, preparaty medyczne, leki, dietetyczna żywność i napoje do celów leczniczych, dodatki odżywcze do celów leczniczych, syropy i nalewki do użytku farmaceutycznego, zioła do celów leczniczych, herbatki ziołowe i owocowe do celów leczniczych, **30** herbaty, przyprawy ziołowe, wyciągi i nalewki inne niż do celów leczniczych, wyroby piekarnicze i cukiernicze.

(111) **166462** (220) 2003 04 02 (210) 263069
 (151) 2005 08 29 (441) 2003 10 06
 (732) Marzanna Kwapisz, Gdańsk, PL.
 (540) godunov
 (510), (511) **33** napoje alkoholowe, wino, wódka, likiery.

(111) **166463** (220) 2004 02 09 (210) 276068
 (151) 2005 09 13 (441) 2004 05 17
 (732) AVISA A. Kujawa, L. Kujawa Spółka Jawna, Fasty, PL.
 (540)



Kolory znaku: żółty, granatowy

(531) 26.4.2, 26.4.3, 27.5.1, 29.1.12
 (510), (511) **12** pokrowce na samochody oraz siedzenia pojazdów, pasy bezpieczeństwa do siedzeń w pojazdach, karoserie samocho-

dowe, nadwozia, podwozia, progi pojazdów, szyby do pojazdów, wycieraczki do szyb pojazdów, wycieraczki do szyb pojazdów, zderzaki do pojazdów, dachy opuszczane w samochodach, szyberdachy, bagażniki na narty i rowery, hamulce do pojazdów, klocki hamulcowe do pojazdów, drążki skrętne do pojazdów, kierownice pojazdów, resory amortyzujące, samochody, koła pojazdów, obręcze do piast kół, pokrywy na piasty kół, opony, dętki do opon, kolce do opon, łańcuchy przeciwpoślizgowe, korki do zbiorników paliwa w pojazdach, klaksony do pojazdów, kierunkowskazy do pojazdów, sygnalizatory jazdy wstecz, alarmy antywłamaniowe do pojazdów, tapicerka samochodowa, foteliki dla dzieci, rolety przeciwsłoneczne do samochodów, części samochodowe.

(111) **166464** (220) 2004 07 05 (210) 282748
(151) 2005 08 25 (441) 2004 10 18
(732) Seko Spółka z o.o., Gdynia, PL.
(540)



Kolory znaku: szary, czerwony, biały, czarny
(531) 3.9.1, 27.5.1, 29.1.13
(510), (511) **29** ryby, filety, przetwory i potrawy rybne, owoce morza.

(111) **166465** (220) 2002 04 05 (210) 248776
(151) 2005 09 07 (441) 2002 10 07
(732) United Feeds, Inc., Sheridan, US.
(540) FERTILIUM
(510), (511) **31** karma (pasza) dla zwierząt.

(111) **166466** (220) 2002 04 11 (210) 249016
(151) 2005 07 01 (441) 2002 10 21
(732) Przedsiębiorstwo Wielobranżowe „VET-AGRO” Spółka z o.o., Lublin, PL.
(540) enef
(510), (511) **03** kosmetyki dla zwierząt, **05** dodatki do pasz do celów leczniczych, farmaceutyki, leki weterynaryjne, preparaty do celów medycznych lub weterynaryjnych, **31** dodatki do pasz do celów nieleczniczych, pasze, pokarm dla zwierząt, pokarm dla ptaków, **44** hodowla zwierząt, pomoc weterynaryjna.

(111) **166467** (220) 2002 05 06 (210) 250050
(151) 2005 07 19 (441) 2002 11 18
(732) „Galindia - Mazurski Eden” Maria Kubacka, Bartlewo, PL.
(540)



Kolory znaku: czarny, zielony, biały
(531) 5.1, 27.5, 29.1
(510), (511) **20** meble, lustra, ramy do obrazów, wyroby (nie ujęte w innych klasach) z drewna, korka, trzciny, wikliny, rogu, kości, muszli, kory, bursztynu i imitacji tych materiałów lub z tworzyw sztucznych, **35** świadczenie usług reklamowych, w tym poprzez internet, produkcja reklam audiowizualnych, pośrednictwo w sprzedaży towarów i usług z wykorzystaniem internetu, **38** przesyłanie danych i informacji za pomocą systemów elektronicznych, komputerowych lub telekomunikacyjnych, elektroniczne przesyłanie danych i informacji do komputerowego systemu transmisji danych poprzez modemy, sieci cyfrowe z integracją usług (ISDN) lub środ-

ki dostępu do sieci, udostępnianie sieci internet, usługi w zakresie wymiany informacji, wyszukiwanie, gromadzenie i udostępnianie informacji przy pomocy sieci teleinformatycznej w tym z wykorzystaniem sieci internet, **39** usługi turystyczne, organizowanie podróży, **41** wypożyczanie sprzętu wodnego, usługi w zakresie organizacji wycieczek, turystyki i wczasów, organizowanie imprez kulturalno-rozrywkowych oraz konferencji i szkoleń, usługi w zakresie udzielania informacji o rekreacji, turystyce i o imprezach kulturalno-rozrywkowych, usługi wydawnicze, **43** usługi hotelarskie, usługi gastronomiczne, wynajmowanie miejsc na polu campingowo-namiotowym.

(111) **166468** (220) 2002 05 09 (210) 250144
(151) 2005 06 16 (441) 2002 11 18
(732) Zakład Handlowo-Usługowo-Wytwórczy „Lasek” Spółka Cywilna Bogusława Lasek, Franciszek Lasek, Wiesław Jórasz, Brzozów, PL.
(540)



Kolory znaku: zielony, czarny
(531) 5.1, 27.5, 29.1
(510), (511) **20** meble biurowe i mieszkalne: zestawy mebli, fotele, krzesła, stoły, ławy, kanapy, sofy, ławki, stolki, taborety, szafy, komody, zestawy szafek, elementy mebli: płyty meblowe, płyty gięte, **35** prowadzenie salonów i sklepów meblowych, wystawy i pokazy towarów, reklama, **40** przetwórstwo tworzyw sztucznych dla meblarstwa, stolarstwo meblowe, obróbka drewna, obróbka płyt meblowych, obróbka skóry, obróbka tkanin, szycie elementów tapicerki meblowej.

(111) **166469** (220) 2002 05 10 (210) 250232
(151) 2005 07 07 (441) 2002 11 18
(732) Telewizja Polska Spółka Akcyjna, Warszawa, PL.
(540)



Kolory znaku: czerwony, żółty, zielony, niebieski, granatowy, pomarańczowy, fioletowy, szary
(531) 1.1, 21.1, 29.1
(510), (511) **09** urządzenia i przyrządy do nagrywania, transmisji lub reprodukcji dźwięku, lub obrazu, magnetyczne nośniki danych, płyty (dyski) z nagraniami, automaty sprzedające przez wrzucenie monety, maszyny liczące, sprzęt przetwarzający dane i komputery, programy komputerowe, gry telewizyjne, gry komputerowe, **16** wydawnictwa, czasopisma, książki, albumy, broszury, periodyki i inne publikacje, fotografie, materiały piśmienne, kleje do materiałów piśmiennych lub do celów domowych, materiały szkoleniowe i instruktażowe, **28** gry i zabawki, artykuły sportowe i gimnastyczne nie ujęte w innych klasach, ozdoby choinkowe, karty do gry, **35** usługi reklamowe i produkcja reklam telewizyjnych, radiowych, kinowych i poprzez sieć komputerową i internet, usługi w zakresie marketingu i public relations, usługi w zakresie transkrypcji i systematyzowania danych tekstowych i cyfrowych, organizacja wystaw handlowych i reklamowych, dystrybucja materiałów reklamowych, zgrupowanie na rzecz osób trzecich różnych towarów pozwalające nabywcy oglądać i kupować te towary w sprzedaży wysyłkowej za pośrednictwem systemu telezakupów czy internetu zarówno w sprzedaży hurtowej jak i detalicznej w sklepie wielobranżowym lub w supermarkecie czy w sklepie osiedlowym, **38** przekazywanie fonii i/lub wizji poprzez sieci:

telewizyjną, satelitarną i internet, rozpowszechnianie programów, reportaży i konkursów telewizyjnych lub radiowych, teleturnieje, zbieranie i przekazywanie wiadomości poprzez sieci komunikacyjne, w tym sieć telewizyjną, satelitarną i internet, usługi w zakresie organizowania systemów transmisyjnych, **41** organizowanie i produkcja programów i imprez artystycznych, estradowych, sportowych, rekreacyjnych, usługi w zakresie organizowania nauki i szkoleń w dziedzinie multimedialnej, organizowanie imprez o charakterze edukacyjnym i kulturalnym, usługi wynajmu dekoracji, kostiumów i rekwizytów, oraz pomieszczeń do celów rozrywkowych i studiów nagrań, oraz sprzętu radiowego, telewizyjnego, kinematograficznego i nagrań, **42** opracowywanie i wdrażanie programów komputerowych, oprogramowanie komputerowe, wykonywanie opinii i badań w dziedzinie multimedialnej, prognozy pogody.

(111) **166470** (220) 2002 05 20 (210) 250595
 (151) 2005 07 12 (441) 2002 12 02
 (732) „VIN-KON” Spółka Akcyjna, Konin, PL.
 (540) MALTOVIT 75
 (510), (511) **30** słód do celów spożywczych, słód - ekstrakt do celów spożywczych.

(111) **166471** (220) 2002 05 20 (210) 250596
 (151) 2005 07 12 (441) 2002 12 02
 (732) „VIN-KON” Spółka Akcyjna, Konin, PL.
 (540) MALTOVIT 70
 (510), (511) **30** słód do celów spożywczych, słód - ekstrakt do celów spożywczych.

(111) **166472** (220) 2002 05 29 (210) 250961
 (151) 2005 09 27 (441) 2002 12 02
 (732) PMB Spółka Akcyjna, Białystok, PL.
 (540)



Kolory znaku: czerwony, czarny
 (531) 3.4, 26.1, 27.5, 29.1
 (510), (511) **18** skóry zwierzęce, **29** mięso i jego przetwory: konserwy, wędliny, tłuszcze topione, mięso paczkowane, świeże i mrożone, wędliny plasterkowane paczkowane, **31** pasze dla zwierząt, **39** transport, magazynowanie.

(111) **166473** (220) 2002 06 04 (210) 251146
 (151) 2005 08 31 (441) 2002 12 16
 (732) Neutrogena Corporation, Los Angeles, US.
 (540) NEUTROGENA HEALTHY PROTECTION
 (510), (511) **03** środki do pielęgnacji skóry, włosów oraz opalania, kremy, żele, lotony, pianki, aerozole oraz wody tonizujące, preparaty przeciwsłoneczne, samoopalacze oraz preparaty do pilingu.

(111) **166474** (220) 2002 06 11 (210) 251459
 (151) 2005 07 22 (441) 2002 12 16
 (732) GM DAEWOO AUTO & TECHNOLOGY COMPANY, Incheon, KR.
 (540) LACETTI
 (510), (511) **12** samochody osobowe, samochody sportowe, ciężarówki i busy.

(111) **166475** (220) 2002 06 19 (210) 251780
 (151) 2005 09 05 (441) 2002 12 30
 (732) Mazowiecka Spółdzielnia Mleczarska „OSTROWIA”, Ostrów Mazowiecka, PL.

(540)



Kolory znaku: beżowy, niebieski, biały, czerwony
 (531) 3.4, 25.7, 26.1, 26.4, 27.5, 29.1
 (510), (511) **29** nabiał, wyroby z mleka, mleko, maślanka.

(111) **166476** (220) 2002 06 19 (210) 251781
 (151) 2005 09 05 (441) 2002 12 30
 (732) Mazowiecka Spółdzielnia Mleczarska „OSTROWIA”, Ostrów Mazowiecka, PL.
 (540)



Kolory znaku: jasnoniebieski, ciemnoniebieski, biały, czerwony
 (531) 11.9, 25.7, 26.1, 26.4, 27.5, 29.1
 (510), (511) **29** nabiał, wyroby z mleka, mleko, maślanka.

(111) **166477** (220) 2002 06 19 (210) 251782
 (151) 2005 09 05 (441) 2002 12 30
 (732) Mazowiecka Spółdzielnia Mleczarska „OSTROWIA”, Ostrów Mazowiecka, PL.
 (540)



Kolory znaku: ciemnoniebieski, pomarańczowy, biały, czerwony
 (531) 5.7, 25.7, 26.1, 26.4, 27.5, 29.1
 (510), (511) **29** nabiał, wyroby z mleka, mleko, maślanka.

(111) **166478** (220) 2002 06 19 (210) 251783
 (151) 2005 09 05 (441) 2002 12 30
 (732) Mazowiecka Spółdzielnia Mleczarska „OSTROWIA”, Ostrów Mazowiecka, PL.
 (540)



Kolory znaku: czerwony, ciemnoniebieski, biały
 (531) 5.7, 25.7, 26.1, 26.4, 27.5, 29.1
 (510), (511) **29** nabiał, wyroby z mleka, mleko, maślanka.

(111) **166479** (220) 2002 06 26 (210) 252034
 (151) 2005 09 13 (441) 2002 12 30
 (732) HERBAPOL - LUBLIN S.A., Lublin, PL.
 (540) LIKOPEN A+C+E

(510), (511) **05** substancje i preparaty farmaceutyczne, substancje i preparaty do celów farmaceutycznych, wyciągi do celów leczniczych, preparaty witaminowe, preparaty do kąpieli leczniczych, preparaty medyczne, leki, dietetyczna żywność i napoje do celów leczniczych, dodatki odżywcze do celów leczniczych, syropy i nalewki do użytku farmaceutycznego, zioła do celów leczniczych, herbatki ziołowe i owocowe do celów leczniczych, **30** herbaty, przyprawy ziołowe, wyroby piekarnicze i cukiernicze.

(111) **166480** (220) 2002 07 01 (210) 252263
(151) 2005 09 08 (441) 2003 01 13
(732) „MASPEX WADOWICE” Spółka z o.o., Wadowice, PL.
(540) pst...Orzeźwiający

(510), (511) **29** chipsy ziemniaczane, chipsy owocowe, chrupki jabłkowe, chrupki owocowe, chrupki ziemniaczane, galaretki jadalne, jogurt, koncentrat pomidorowy, konserwy z owocami, konserwy z warzywami, masło, napoje mleczne lub z przewagą mleka, mleczne produkty, mleko, mrożone owoce, owocowe galaretki, owoce konserwowane, owoce konserwowane w alkoholu, owoce smażone, owoce smażone w cukrze, pulpa owocowa, ryby, sery, zupy, desery w postaci kremów owocowych, desery w postaci kremów czekoladowych, **30** kawa, herbata, kakao, czekolada, napoje na bazie kawy, napoje na bazie kakao, napoje na bazie czekolady, biszkopoty, budynie, bułeczki słodkie, bułki, chleb, chleb bezdrożdżowy, pieczywo chrupkie, ciasta, ciastka, ciasteczka, ciasto na ciastka, chipsy zbożowe, herbatniki, keks ryżowy, krakersy, suchary, produkty zbożowe, wyroby piekarnicze, ciastkarskie, mączne, sosy czekoladowe, sosy kakaowe, nadzienia cukiernicze w postaci kremów owocowych, nadzienia cukiernicze w postaci kremów czekoladowych, sosy aromatyzowane, lody, makarony, miód, płatki owsiane, płatki zbożowe suszone, pralinki, przyprawy, słodycze, wafle, wyroby cukiernicze, **31** ziarna zbóż, **32** napoje chłodzące nie zawarte w innych klasach, napoje bezalkoholowe, koktajle bezalkoholowe, lemoniady, esencje do produkcji napojów, wody mineralne, gazowane, niegazowane, soki, soki owocowe, soki marchwiowe, soki przecierowe, soki wieloowocowe, napoje owocowe, syropy do napojów, nektary owocowe, **33** napoje alkoholowe, ekstrakty alkoholowe, koktajle, likiery, wino, miód pitny, rum, whisky, wódka.

(111) **166481** (220) 2002 07 04 (210) 252402
(151) 2005 08 02 (441) 2003 01 13
(732) Przedsiębiorstwo Usług Geodezyjno-Kartograficznych „GEOPLAN” Grażyna Kamińska, Ireneusz Wałkowski-Walkiewicz, Skierniewice, PL.
(540)



Kolory znaku: zielony, biały, żółty, granatowy
(531) 1.17, 17.5, 24.15, 27.5, 29.1

(510), (511) **42** pomiary gruntu, wytyczenia obiektów budowlanych, sporządzanie map do celów projektowych i prawnych.

(111) **166482** (220) 2002 07 10 (210) 252624
(151) 2005 09 05 (441) 2003 01 13
(732) P.P.H.U. „Serpół” Gubała & Gubała Sp. J. Paweł Gubała, Grzegorz Gubała, Dorota Gubała, Małgorzata Gubała, Urszula Gubała, Kraków, PL.
(540)

OCZKO

Kolory znaku: czerwony
(531) 27.5, 29.1

(510), (511) **29** mleko, mleczne produkty, masło, sery, margaryna, oleje jadalne, smalec, owoce konserwowane, zupy, **30** kasze spożywcze, keczup, koncentraty, słody do celów spożywczych, majonez, musztarda, drożdże, **32** napoje owocowe, soki warzywne.

(111) **166483** (220) 2002 07 10 (210) 252625
(151) 2005 09 05 (441) 2003 01 13
(732) P.P.H.U. „Serpół” Gubała & Gubała Sp. J. Paweł Gubała, Grzegorz Gubała, Dorota Gubała, Małgorzata Gubała, Urszula Gubała, Kraków, PL.
(540)

**SER
Z
DZIURAMI**

Kolory znaku: czerwony

(531) 27.5, 29.1

(510), (511) **29** sery.

(111) **166484** (220) 2002 07 10 (210) 252626
(151) 2005 09 05 (441) 2003 01 13
(732) P.P.H.U. „Serpół” Gubała & Gubała Sp. J. Paweł Gubała, Grzegorz Gubała, Dorota Gubała, Małgorzata Gubała, Urszula Gubała, Kraków, PL.
(540)

kefirek

Kolory znaku: czerwony, czarny

(531) 27.5, 29.1

(510), (511) **29** kefir.

(111) **166485** (220) 2002 07 10 (210) 252627
(151) 2005 09 05 (441) 2003 01 13
(732) P.P.H.U. „Serpół” Gubała & Gubała Sp. J. Paweł Gubała, Grzegorz Gubała, Dorota Gubała, Małgorzata Gubała, Urszula Gubała, Kraków, PL.
(540)



Kolory znaku: czerwony, niebieski, żółty, granatowy

(531) 26.3, 27.5, 29.1

(510), (511) **29** mleko, mleczne produkty, masło, sery, margaryna, oleje jadalne, smalec, owoce konserwowane, zupy, **30** kasze spożywcze, keczup, koncentraty, słody do celów spożywczych, majonez, musztarda, drożdże, **32** napoje owocowe, soki warzywne.

(111) **166486** (220) 2002 07 10 (210) 252628
(151) 2005 09 05 (441) 2003 01 13
(732) P.P.H.U. „Serpół” Gubała & Gubała Sp. J. Paweł Gubała, Grzegorz Gubała, Dorota Gubała, Małgorzata Gubała, Urszula Gubała, Kraków, PL.
(540)



Kolory znaku: złoty i odcienie, czerwony

(531) 8.3, 27.5, 29.1

(510), (511) **29** sery.

(111) **166487** (220) 2002 07 10 (210) 252629
 (151) 2005 08 02 (441) 2003 01 13
 (732) Zakłady Produkcyjno-Handlowe „JANTON”
 Edward Janusz Jantoni, Bychlew, PL.
 (540) IMPREZA
 (510), (511) **33** napoje alkoholowe (z wyjątkiem piwa), zwłaszcza
 nalewki, napoje alkoholowe o smaku owocowym bądź z owocami.

(111) **166488** (220) 2002 07 11 (210) 252704
 (151) 2005 09 08 (441) 2003 01 13
 (732) „Jutrzenka” S.A., Bydgoszcz, PL.
 (540) GOPLANA BRANDO MINI
 (510), (511) **30** wyroby cukiernicze i słodczyce, włączając wyroby
 czekoladowe i cukierki, lody.

(111) **166489** (220) 2002 07 16 (210) 252953
 (151) 2005 09 28 (441) 2003 01 27
 (732) ALTADIS POLSKA Spółka Akcyjna, Radom, PL.
 (540)



Kolory znaku: niebieski, biały, granatowy, srebrny
 (531) 3.7, 26.4, 27.5, 29.1
 (510), (511) **05** papierosy beztytoniowe do celów leczniczych,
16 papier, karton i wyroby z tych materiałów nie ujęte w innych
 klasach, druki, broszury, czasopisma, **34** tytoń, wyroby tytoniowe,
 akcesoria dla palaczy, **35** reklama, dystrybucja artykułów i wyposa-
 żenia reklamowego (druków, broszurek, prospektów, próbek
 i tym podobnych), **38** usługi telekomunikacyjne, usługi w zakresie
 teletransmisji przez Internet, usługi w zakresie transmisji i komu-
 nikacji danych przez sieci w tym Internet, **41** usługi rozrywkowe,
 działalność sportowa i kulturalna, **42** licencjonowanie własności
 intelektualnej, administrowanie prawami autorskimi.

(111) **166490** (220) 2002 07 23 (210) 253214
 (151) 2005 09 29 (441) 2003 01 27
 (732) KAPEXIM Gołębiewski, Nguyen Spółka Jawna, Warszawa, PL.
 (540)



(531) 1.5, 26.1
 (510), (511) **25** piżamy, koszule nocne, bluzki, koszule męskie
 (polo), T-Shirty, spodnie, szorty, dresy, bluzy, spodnie dresowe,
 komplety dziecięce, swetry, kurtki, buty.

(111) **166491** (220) 2002 07 30 (210) 253499
 (151) 2005 09 27 (441) 2003 02 10
 (732) The Procter & Gamble Company, Cincinnati, US.
 (540) OHM
 (510), (511) **03** mydła toaletowe, artykuły perfumeryjne, kosmety-
 ki, preparaty do pielęgnacji włosów, preparaty do czyszczenia,
 pielęgnacji i upiększania skóry, owłosionej skóry i włosów.

(111) **166492** (220) 2002 07 31 (210) 253559
 (151) 2005 09 21 (441) 2003 02 10
 (732) „ASG-PL” Spółka z o.o., Wólka Kosowska, PL.
 (540)



Kolory znaku: czerwony, niebieski, biały
 (531) 1.5, 26.4, 27.5, 29.1
 (510), (511) **09** czytniki kodów kreskowych, komputery, drukarki
 komputerowe i peryferyjny sprzęt komputerowy, aparatura do
 przetwarzania informacji, kasy rejestrujące, programy komputerowe,
 maszyny liczące i księgujące, laptopy, maszyny sprzedające
 automatycznie, monitory, modemy, urządzenia liczące i sortujące
 pieniądze, wykrywacze fałszywych pieniędzy, programy gier kom-
 puterowych, telefony, telefaxy, **18** futra, futra ze skór zwierzęcych,
 torby, torebki, tornistry, portfele, portmonetki, kufry, walizy, wali-
 zki, parasole, wyroby rymarskie, plecaki, teczki, **20** meble, meble
 biurowe, dekoracje przestawne pomieszczeń biurowych, magazyn-
 owych i sklepowych, kamizsze, komody, krzesła, fotele, wieszaki,
 parawany, stoiska wystawowe, stanowiska maszyn liczących, stoli-
 ki pod komputery, stoły, **24** nakrycia na łóżka, bielizna pościelo-
 wa i stołowa, dzianiny, firanki, tkaniny, materiały włókiennicze,
 pledy, ręczniki, serwety, tkaniny obiciowe, **25** odzież z tworzyw
 naturalnych i sztucznych, odzież skórzana, rajstopy, obuwie, bieli-
 zna, nakrycia głowy, **36** pośrednictwo w handlu nieruchomości-
 ami, zarządzanie majątkiem, administrowanie nieruchomościami,
 wynajmowanie powierzchni biurowych i sklepowych, **39** usługi
 w zakresie przewozu osób i towarów, magazynowanie towarów,
 wynajmowanie magazynów, organizowanie wycieczek i podróży,
 prowadzenie agencji turystycznych, wynajmowanie miejsc par-
 kingowych, **43** prowadzenie barów, kawiarni, restauracji, pensjo-
 natów, domów turystycznych.

(111) **166493** (220) 2002 08 02 (210) 253629
 (151) 2005 09 28 (441) 2003 02 10
 (732) OCEANIC Przedsiębiorstwo
 Farmaceutyczno-Kosmetyczne Wojciech Soszyński, Sopot, PL.
 (540)



Kolory znaku: niebieski
 (531) 27.5, 29.1
 (510), (511) **05** preparaty farmaceutyczne doustne w postaci: gra-
 nulat, kropli, kapsulek, emulsji, mieszanek ziołowych, past,
 pigulek, płynów, proszku, syropu, zawiesiny, żelu, preparaty far-
 maceutyczne do stosowania w jamie ustnej w postaci: aerosolu,
 gumy do żucia, kapsulek, koncentratu, kropli, pastylek, past, płynów,
 proszku, tabletek, zawiesin, żelu, preparaty farmaceutyczne do
 użytku dentystrycznego w postaci emulsji, pasty, płynów, proszku,
 tabletek, zawiesiny, żelu, preparaty farmaceutyczne do inhalacji
 w postaci aerosolu, emulsji, gazu, maści, płynu, proszku, tabletek,
 zawiesiny, preparaty farmaceutyczne do tchawicy i płuc w postaci:
 proszku, roztworu, zawiesiny, preparaty farmaceutyczne do stoso-
 wania na skórę i przezskórnym w postaci: dodatku do kąpieli leczni-
 czej, emulsji, kataplazmy, kolodium, koncentratu, kremu, maści,
 opatrunku, pasty, piany, plastra, płynu, pudru, szamponu, zawiesi-
 ny, żelu, preparaty farmaceutyczne do oczu w postaci: kropli, kre-
 mu, maści, płynu, rozpuszczalnika do kropli, preparaty farmace-
 utyczne dopochwowe w postaci tabletek dopochwowych, tampon-
 ów, zawiesin do irygacji, żelu, proszku i rozpuszczalnika do
 sporządzania żelu, preparaty farmaceutyczne doodbytnicze w po-
 staci: czopków, emulsji, kapsulek, koncentratu, kremu, maści,
 pianki, płynu, tabletek, tamponu, zawiesiny, żelu, preparaty far-

maceutyczne do pęcherza i cewki moczowej w postaci: płynu do płukania, proszku do przygotowania płynu, żelu, preparaty farmaceutyczne do uszu w postaci: aerozolu-emulsji, roztworu, zawiesiny, kremu, kropli, maści, płynu, proszku, pręcika, tamponu, żelu, preparaty farmaceutyczne do nosa w postaci: aerosolu-zawiesiny, płynu, kropli, maści, pudru, pręcika, preparaty farmaceutyczne dopochwowe w postaci: emulsji do irygacji, globulek dopochwowych, kapsulek dopochwowych, kremów dopochwowych, maści dopochwowej, pianki do pochwy, płynu do irygacji.

(111) **166494** (220) 2002 08 02 (210) 253630
 (151) 2005 09 28 (441) 2003 02 10
 (732) OCEANIC Przedsiębiorstwo Farmaceutyczno-Kosmetyczne Wojciech Soszyński, Sopot, PL.
 (540)

OCEANIC
 PHARMACEUTIC

Kolory znaku: niebieski

(531) 27.5, 29.1

(510), (511) **05** preparaty farmaceutyczne doustne w postaci: granulatu, kropli, kapsulek, emulsji, mieszanek ziółowych, past, pigulek, płynów, proszku, syropu, zawiesiny, żelu, preparaty farmaceutyczne do stosowania w jamie ustnej w postaci: aerosolu, gumy do żucia, kapsulek, koncentratu, kropli, pastylek, past, płynów, proszku, tabletek, zawiesin, żelu, preparaty farmaceutyczne do użytku dentystycznego w postaci emulsji, pasty, płynów, proszku, tabletek, zawiesiny, żelu, preparaty farmaceutyczne do inhalacji w postaci aerosolu, emulsji, gazu, maści, płynu, proszku, tabletek, zawiesiny, preparaty farmaceutyczne do tchawicy i płuc w postaci: proszku, roztworu, zawiesiny, preparaty farmaceutyczne do stosowania na skórę i przezskórnie w postaci: dodatku do kąpieli leczniczej, emulsji, kataplazmy, kolodium, koncentratu, kremu, maści, opatrunku, pasty, piany, plastra, płynu, pudru, szamponu, zawiesiny, żelu, preparaty farmaceutyczne do oczu w postaci: kropli, kremu, maści, płynu, rozpuszczalnika do kropli, preparaty farmaceutyczne dopochwowe w postaci tabletek dopochwowych, tamponów, zawiesin do irygacji, żelu, proszku i rozpuszczalnika do sporządzania żelu, preparaty farmaceutyczne doodbytnicze w postaci: czopków, emulsji, kapsulek, koncentratu, kremu, maści, pianki, płynu, tabletek, tamponu, zawiesiny, żelu, preparaty farmaceutyczne do pęcherza i cewki moczowej w postaci: płynu do płukania, proszku do przygotowania płynu, żelu, preparaty farmaceutyczne do uszu w postaci: aerozolu-emulsji, roztworu, zawiesiny, kremu, kropli, maści, płynu, proszku, pręcika, tamponu, żelu, preparaty farmaceutyczne do nosa w postaci: aerosolu-zawiesiny, płynu, kropli, maści, pudru, pręcika, preparaty farmaceutyczne dopochwowe w postaci: emulsji do irygacji, globulek dopochwowych, kapsulek dopochwowych, kremów dopochwowych, maści dopochwowej, pianki do pochwy, płynu do irygacji.

(111) **166495** (220) 2002 08 02 (210) 253632
 (151) 2005 09 28 (441) 2003 02 10
 (732) OCEANIC Przedsiębiorstwo Farmaceutyczno-Kosmetyczne Wojciech Soszyński, Sopot, PL.
 (540)

Eye Perfect

(531) 27.5

(510), (511) **03** środki do pielęgnacji skóry wokół oczu i ust w postaci: kremów kosmetycznych, mleczek kosmetycznych, lotionów do twarzy, toników, balsamów, żeli, emulsji, serum, maseczek, olejków, pomadek ochronnych do ust.

(111) **166496** (220) 2002 08 23 (210) 254341
 (151) 2005 09 23 (441) 2003 02 24

(732) „MASPEX WADOWICE” Spółka z o.o., Wadowice, PL.

(540) TYMBARK MUZORZEŻWIENIE

(510), (511) **30** kawa, herbata, kakao, czekolada, napoje na bazie kawy, napoje na bazie kakao, napoje na bazie czekolady, czekolada pitna, gorąca czekolada, aromatyzowana czekolada pitna, miód, słodczyce, wyroby z kakao, **32** napoje instant, napoje bezalkoholowe, wody mineralne, soki, soki owocowe, soki marchwiowe, soki przezierowe, soki wieloowocowe, napoje owocowe, syropy, nektary.

(111) **166497** (220) 2002 08 28 (210) 254483
 (151) 2005 09 28 (441) 2003 03 10
 (732) Spółdzielnia Mleczarska „MLEKOVITA”, Wysokie Mazowieckie, PL.
 (540)

Ogólnopolskie
Święto Mleka

Kolory znaku: czerwony, biały, niebieski, czarny

(531) 26.1, 27.5, 29.1

(510), (511) **16** afisze, broszury, ulotki reklamowe, katalogi, folie z tworzywa sztucznego do pakowania, czasopisma, torby do pakowania z papieru lub tworzywa, **29** mleko, wyroby z mleka, masło, sery, **35** organizowanie wystaw w celach handlowych i reklamowych, **41** organizowanie nauczania, wystaw kulturalnych, widowisk i konkursów edukacyjnych, sympozja, zjazdy, **43** kawiarnie i usługi barowe.

(111) **166498** (220) 2002 09 04 (210) 254701
 (151) 2005 09 21 (441) 2003 03 10
 (732) Zakład Przetwórstwa Owocowo-Warzywnego „RED” Spółka z ograniczoną odpowiedzialnością, Wrocław, PL.
 (540)



Kolory znaku: czerwony, biały, czarny

(531) 1.15, 27.5, 29.1

(510), (511) **30** sosy, musztarda, majonez, keczup, sos pomidorowy.

(111) **166499** (220) 2002 09 05 (210) 254734
 (151) 2005 08 31 (441) 2003 03 10
 (732) Zakłady Tłuszczowe Kruszwica S.A., Kruszwica, PL.
 (540)



Kolory znaku: wiśniowy

(531) 8.1, 27.5, 29.1

(510), (511) **29** margaryna.

(111) **166500** (220) 2002 09 12 (210) 254982
 (151) 2005 09 19 (441) 2003 03 24
 (732) RAJ-SKÓR Zakład Garbarski, Lesiak Marek, Radom, PL.

(540)



Kolory znaku: zielony, jasnozielony, beżowy, szary i jego odcienie
(531) 26.13, 29.1
(510), (511) **18** skóry do produkcji odzieży, skóry kaletnicze, skóry do produkcji mebli.

(111) **166501** (220) 1998 07 10 (210) 189336
(151) 2005 06 17
(732) Moeller GmbH, Bonn, DE.
(540)



(531) 22.3, 26.1, 27.5
(510), (511) **09** elektryczne i elektroniczne urządzenia rozdzielające i sterujące, również programowalne, elektroniczne elementy i urządzenia dla elektroniki przemysłowej i elektroniki energetycznej, urządzenia automatyzacji, urządzenia do przekazywania informacji w procesach automatyzacji, obwody elektroniczne, elektryczne i elektroniczne urządzenia rozdzielające i regulacyjne, samoczynne wyłączniki zabezpieczeń linii, silników i urządzeń, wyłączniki nadmiarowo-prądowe, szafy sterownicze i przyłączeniowe, urządzenia rozdzielcze, obudowy rozdzielaczy prądowych, szynowe rozdzielacze prądowe, przekaźniki temperaturowe, czasowe i ochronne, części wymienionych towarów, programy komputerowe, **37** budowa i instalacja urządzeń i instalacji elektrycznych i elektronicznych, **41** nauczanie, szkolenie i instruowanie w zakresie techniki automatyzacji i rozdziału energii, **42** planowanie i projektowanie urządzeń elektrycznych i elektronicznych.

(111) **166502** (220) 1999 05 05 (210) 201400
(151) 2005 07 06
(732) E & M World Tobacco and Computers Spółka z o.o., Warszawa, PL.
(540)



Kolory znaku: biały, szary, złoty, czerwony
(531) 25.1, 26.1, 27.5, 29.1
(510), (511) **34** wyroby tytoniowe.

(111) **166503** (220) 2000 03 23 (210) 215719
(151) 2005 08 05
(732) Industrial Fasteners Limited, Gloucester, GB.
(540) INFAST

(510), (511) **01** chemikalia stosowane w przemyśle, spoiwa do celów przemysłowych, **06** metale do celów przemysłowych, drobne wyroby metalowe, nakrętki, złączki metalowe, sworznie, nakrętki samozabezpieczające się, śruby, nity, zatrzaski metalowe, wsporniki, haki, łańcuchy, wiazadła metalowe, złączki rurowe, kołki i zatyczki metalowe, rury metalowe, części i osprzęt do wszystkich

wyżej wymienionych towarów, **35** pomoc w zarządzaniu działalnością gospodarczą, pomoc w zarządzaniu działalnością przemysłową w dziedzinie zarządzania zapasami, dystrybucja próbek, usługi audytorskie, zarządzanie zapasami i usługi inwentaryzacyjne, kompilacja informacji w komputerowe bazy danych, wyszukiwanie źródeł uzyskiwania produktów, zdobywanie produktów, gospodarcze usługi logistyczne dotyczące przemysłu elementów złącznych, usługi informacyjne i doradztwo dotyczące wszystkich wyżej wymienionych usług, w tym również usługi świadczone w trybie on-line lub za pośrednictwem Internetu, **39** usługi transportowe, usługi logistyczne dotyczące przemysłu elementów złącznych, pakowanie towarów, magazynowanie towarów, usługi maklerskie frachtowe i transportowe, dostarczanie towarów, usługi przewozowe, transport morski towarów, składowanie, wynajmowanie kontenerów magazynowych, usługi informacyjne dotyczące transportu, wynajem pojazdów, usługi informacyjne i doradztwo dotyczące wszystkich wyżej wymienionych usług, w tym również usługi świadczone w trybie on-line lub za pośrednictwem Internetu, **40** odlewanie metali, odpuszczanie metali, obróbka metali, platerowanie metali, usługi informacyjne i doradztwo dotyczące wyżej wymienionych usług, w tym również usługi świadczone w trybie on-line lub za pośrednictwem Internetu, **42** wzornictwo przemysłowe, prace rozwojowe lub ulepszające nad produktem, usługi badawczo-rozwojowe w zakresie metalurgicznego i strukturalnego testowania metalowych elementów złącznych, projektowanie oprogramowania komputerowego, projektowanie wspomaganie komputerowo, usługi komputerowe, wynajmowanie czasu dostępu do komputerowych baz danych, testowanie materiałów, badania techniczne, pomoc techniczna oraz pomoc techniczne dotycząca projektowania przemysłowego, projektowanie opakowań, usługi w zakresie wykonywania rysunków technicznych, badania mechaniczne, usługi dotyczące stosowania patentów, badania projektów technicznych, usługi informacyjne dotyczące wszystkich wyżej wymienionych usług i doradztwo techniczne, w tym usługi świadczone w trybie on-line lub za pośrednictwem Internetu.

(111) **166504** (220) 2000 09 12 (210) 223916
(151) 2005 09 08
(732) Matsushita Electric Industrial Co. Ltd., Osaka-Fu, JP.
(540)



(531) 24.17, 27.5
(510), (511) **35** zgromadzenie na rzecz osób trzecich następujących towarów: elektrycznych i elektronicznych instalacji, urządzeń, maszyn, aparatów, przyrządów i narzędzi stosowanych w domu i w biurze, części, osprzętu i akcesoriów do nich, części zamiennych do nich, taśm, dysków, papierów, tonerów i wywoływaczy, oprogramowania i sprzętu biurowego, pozwalające nabywcy wygodnie je oglądać i kupować w sklepie, hurtowni, w formie sprzedaży wysyłkowej na podstawie zamówień składanych z katalogów oraz z witryn internetowych.

(111) **166505** (220) 2001 01 08 (210) 229846
(151) 2005 09 29
(732) POLONUS - DYSTRYBUCJA Spółka z ograniczoną odpowiedzialnością, Kielcin, PL.
(540)



Kolory znaku: czerwony, niebieski
(531) 27.5, 29.1

(510), (511) **03** środki czystości: preparaty do mycia, preparaty do czyszczenia, środki do prania, środki do czyszczenia, pasty do butów, mydła, **06** drabiny i podesty metalowe, **09** odzież ochronna: odzież chroniąca przed ogniem, odzież chroniąca przed wypadkami, napromieniowaniem i ogniem, azbestowa odzież chroniąca przed ogniem, odzież ostrzegawcza \dot{C} odblaskowa, rękawice: rękawice do ochrony przed wypadkami, rękawice antyprzepięciowe, rękawice elektroizolacyjne, rękawice termoizolacyjne, rękawice bezpyłowe, rękawice antywibracyjne, rękawice jednorazowe dla celów ochronnych, rękawice z kevlaru, rękawice z PCV, latexu, nitrilu, PVA neoprenu, obuwie ochronne zabezpieczające przed wypadkami, promieniowaniem, ogniem, ochrona głowy: kaski ochronne, hełmy ochronne, ochrona oczu: okulary przeciwoślepieniowe, gogle, okulary spawalnicze, gogle spawalnicze, osłona twarzy: osłony zabezpieczające twarz robotników, półmaski jednorazowe, półmaski, maski pełnotwarzowe, tarcze i przyłbice spawalnicze, ochrona słuchu: nauszniaki przeciwhałasowe, nauszniaki przeciwhałasowe aktywne, wkładki przeciwhałasowe na pałąku, zatyczki do uszu, dozowniki do zatyczek, znaki ostrzegawcze, akcesoria przeciwpożarowe, detektory do pomiaru hałasu i oświetlenia, **20** meble metalowe, **25** odzież robocza, kombinezony, spodnie robocze, ubrania klasyczne, odzież przeciwdeszczowa, odzież ocieplana, odzież jednorazowa, czapki letnie, zimowe, koszule flanelowe, rękawice z dzianiny i tkaniny, rękawice skórzane i wzmożnione skórą, obuwie robocze, szelki.

(111) **166506** (220) 2001 02 21 (210) 231974
(151) 2005 07 11
(732) Zakład Metalowo-Kotlarski „SAS” Mieczysław Sas,
Busko-Zdrój, PL.
(540)



Kolory znaku: zielony, czarny
(531) 27.5, 29.1
(510), (511) **11** kotły wodne stalowe centralnego ogrzewania.

(111) **166507** (220) 2001 05 18 (210) 235786
(151) 2005 07 15
(732) CONTIUM Spółka Akcyjna, Wrocław, PL.
(540)



Kolory znaku: granatowy, biały
(531) 25.7, 26.1, 27.5, 29.1
(510), (511) **35** pośrednictwo w zawieraniu transakcji handlowych, kojarzenie kontrahentów handlowych w zakresie sprzętu, części i akcesoriów komputerowych, urządzeń elektrycznych i elektronicznych, urządzeń do nagrywania, transmisji i reprodukcji dźwięku lub obrazu, komputery, komputerowe urządzenia peryferyjne, sprzęt przetwarzający dane, meble wyposażenia biurowego, sprzętu telekomunikacyjnego, maszyn i urządzeń biurowych, specjalistyczne doradztwo handlowe, kompilacja informacji do komputerowych baz danych, systematyzacja informacji do komputerowych baz danych, usługi marketingowe w zakresie informatyki,

usługi w zakresie reklamy radiowej, telewizyjnej, prasowej, rozpowszechnianie materiałów i ogłoszeń reklamowych, uaktualnianie materiału reklamowego, wynajmowanie powierzchni na cele reklamowe, wypożyczanie materiałów reklamowych, badanie opinii rynku i opinii publicznej, organizowanie wystaw w celach handlowych lub reklamowych, **37** usługi w zakresie instalowania, sieci komputerowych i urządzeń komputerowych, usługi serwisowe sprzętu komputerowego, instalowanie obiektowe systemów automatyki przemysłowej, instalacja systemów okablowania strukturalnego, wykonawstwo instalacji światłowodowych, telefonicznych, sieci napowietrznych, nadzoru technicznego, łącz internetowych, **38** zbieranie informacji i przekazywanie wiadomości za pomocą komputerów, terminali i rozpowszechnianie informacji za pośrednictwem sieci informatycznych -Internetu, transmisja danych, **41** usługi w zakresie organizowania i prowadzenia szkoleń, kursów, seminariów, konferencji, pracowni specjalistycznych z zakresu informatyki i obsługi sprzętu komputerowego, publikowanie książek i innych tekstów niż reklamowe dotyczących informatyki, **42** usługi w zakresie projektowania, budowy, sieci rozległych WAN i lokalnych LAN, opracowywanie i wdrażanie polityki bezpieczeństwa w systemach komputerowych, realizacja rozwiązań technologicznych związanych z publicznymi sieciami komputerowymi, projektowanie i opracowywanie stron www, usługi w zakresie projektowania oprogramowania komputerów, sieci komputerowych, doboru sprzętu do sieci istniejących ich rozbudowy i modyfikacji, doradztwo i ekspertyzy dla firm i osób indywidualnych z zakresu informatyki i sprzętu komputerowego, programowania i modyfikacji systemów komputerowych, wypożyczanie oprogramowania, aktualizacja oprogramowania, usługi w zakresie przygotowania i modyfikacji obcych programów komputerowych do indywidualnych potrzeb użytkowników, konsultacje i doradztwo specjalistyczne w planowaniu i instalowaniu sprzętu oraz wyposażenia do elektronicznego przetwarzania danych, a także optymalizacji doboru oprogramowania, konserwacja oprogramowania komputerów, odzyskiwanie komputerowych baz danych, administrowanie prawami autorskimi, usługi serwisowe oprogramowania komputerowego, usługi utrzymania programów komputerowych.

(111) **166508** (220) 2001 06 29 (210) 237556
(151) 2005 06 14
(732) Aleksandra Krukowska Zakład Produkcyjno-Handlowy
„VICTORIA-CYMES”, Wałcz, PL.
(540) SŁONECZNE OWOCE
(510), (511) **32** napoje bezalkoholowe, soki, syropy zagęszczane do napojów.

(111) **166509** (220) 2001 07 06 (210) 237873
(151) 2005 04 11
(732) Philip Morris Products S.A., Neuchatel, CH.
(540)



(531) 2.1, 18.1, 19.3, 27.5, 27.7
(510), (511) **16** papier, wyroby z papieru i tektury włączając opakowania na papierosy i wyroby tytoniowe, **34** papierosy.

(111) **166510** (220) 2001 07 06 (210) 237874
(151) 2005 04 11
(732) Philip Morris Products S.A., Neuchatel, CH.

(540)



(531) 2.1, 19.3, 27.5, 27.7

(510), (511) **16** papier, wyroby z papieru i tektury włączając opakowania na papierosy i wyroby tytoniowe, **34** papierosy.

(111) **166511** (220) 2001 07 06 (210) 237875
 (151) 2005 04 11
 (732) Philip Morris Products S.A., Neuchatel, CH.
 (540)



(531) 1.7, 1.15, 2.7, 7.1, 19.3, 27.5, 27.7

(510), (511) **16** papier, wyroby z papieru i tektury włączając opakowania na papierosy i wyroby tytoniowe, **34** papierosy.

(111) **166512** (220) 2001 07 06 (210) 237876
 (151) 2005 04 11
 (732) Philip Morris Products S.A., Neuchatel, CH.
 (540)



(531) 19.3, 26.13, 27.5, 27.7

(510), (511) **16** papier, wyroby z papieru i tektury włączając opakowania na papierosy i wyroby tytoniowe, **34** papierosy.

(111) **166513** (220) 2001 07 06 (210) 237877
 (151) 2005 04 11
 (732) Philip Morris Products S.A., Neuchatel, CH.
 (540)



(531) 5.9, 7.3, 19.3, 27.5, 27.7

(510), (511) **16** papier, wyroby z papieru i tektury włączając opakowania na papierosy i wyroby tytoniowe, **34** papierosy.

(111) **166514** (220) 2001 07 06 (210) 237878
 (151) 2005 04 11
 (732) Philip Morris Products S.A., Neuchatel, CH.
 (540)



(531) 2.1, 3.3, 19.3, 26.13, 27.5, 27.7

(510), (511) **16** papier, wyroby z papieru i tektury włączając opakowania na papierosy i wyroby tytoniowe, **34** papierosy.

(111) **166515** (220) 2001 07 06 (210) 237879
 (151) 2005 04 11
 (732) Philip Morris Products S.A., Neuchatel, CH.
 (540)



(531) 2.1, 19.3, 24.15, 26.4, 27.5, 27.7

(510), (511) **16** papier, wyroby z papieru i tektury włączając opakowania na papierosy i wyroby tytoniowe, **34** papierosy.

(111) **166516** (220) 2001 07 06 (210) 237880
 (151) 2005 04 11
 (732) Philip Morris Products S.A., Neuchatel, CH.
 (540)



(531) 1.7, 3.1, 6.1, 19.3, 27.5, 27.7

(510), (511) **16** papier, wyroby z papieru i tektury włączając opakowania na papierosy i wyroby tytoniowe, **34** papierosy.

(111) **166517** (220) 2001 07 06 (210) 237881
 (151) 2005 04 11
 (732) Philip Morris Products S.A., Neuchatel, CH.
 (540)



(531) 2.1, 19.3, 27.5, 27.7

(510), (511) **16** papier, wyroby z papieru i tektury włączając opakowania na papierosy i wyroby tytoniowe, **34** papierosy.

(111) **166518** (220) 2001 07 06 (210) 237882
(151) 2005 04 11
(732) Philip Morris Products S.A., Neuchatel, CH.
(540)



(531) 2.1, 3.4, 19.3, 27.5, 27.7

(510), (511) **16** papier, wyroby z papieru i tektury włączając opakowania na papierosy i wyroby tytoniowe, **34** papierosy.

(111) **166519** (220) 2001 10 12 (210) 241710
(151) 2005 07 25
(732) NordPharm Poland Spółka z o.o., Warszawa, PL.
(540) REUMATRIX
(510), (511) **05** preparaty farmaceutyczne oraz preparaty dietetyczne do celów medycznych.

(111) **166520** (220) 2001 12 28 (210) 244774
(151) 2005 07 08 (441) 2002 07 01
(732) E & M World Tobacco and Computers Spółka z o.o., Warszawa, PL.
(540) white death
(510), (511) **34** wyroby tytoniowe.

(111) **166521** (220) 2004 10 07 (210) 286269
(151) 2005 11 30 (441) 2005 01 10
(732) Fabryka Kosmetyków „POLLENA - EWA” S.A., Łódź, PL.
(540)



(531) 26.4.2, 26.4.7, 27.5.1

(510), (511) **03** wyroby kosmetyczne, perfumeryjne i higieniczne do pielęgnacji ciała, rąk, paznokci i włosów w postaci kremów, emulsji, żeli, lotionów, toników, dezodorantów.

(111) **166522** (220) 2002 01 04 (210) 244900
(151) 2005 07 21 (441) 2002 07 15
(732) E & M World Tobacco and Computers Spółka z o.o., Warszawa, PL.
(540) gold death
(510), (511) **34** wyroby tytoniowe.

(111) **166523** (220) 2002 01 04 (210) 244907
(151) 2005 09 02 (441) 2002 07 15
(732) JOHNSON & JOHNSON, New Brunswick, US.
(540) CLEAN & CLEAR i WSZYSTKO POD KONTROLĄ
(510), (511) **03** produkty do nawilżania skóry, produkty oczyszczające i mydła, **05** płatki nawilżone preparatami leczącymi wszelkie zmiany na skórze, preparaty i astringenty do leczenia trądziku.

(111) **166524** (220) 2002 02 27 (210) 247004
(151) 2005 07 08 (441) 2002 09 09
(732) Przedsiębiorstwo Wielobranżowe „JULEX” Julian Pichur, Mazańcowice, PL.
(540)



(531) 3.13, 27.5

(510), (511) **25** obuwie damskie, obuwie męskie, odzież.

(111) **166525** (220) 2002 03 28 (210) 248424
(151) 2005 09 28 (441) 2002 10 07
(732) Pfizer Products Inc. (a Connecticut corporation), Groton, US.
(540) NADRION
(510), (511) **05** preparaty i substancje farmaceutyczne, weterynaryjne i sanitarne, substancje dietetyczne do użytku medycznego.

(111) **166526** (220) 2002 04 08 (210) 248834
(151) 2005 07 11 (441) 2002 10 21
(732) JERONIMO MARTINS DYSTRYBUCJA Spółka z o.o., Poznań, PL.
(540) fuler
(510), (511) **32** piwo.

(111) **166527** (220) 2002 04 08 (210) 248835
(151) 2005 07 11 (441) 2002 10 21
(732) JERONIMO MARTINS DYSTRYBUCJA Spółka z o.o., Poznań, PL.
(540) golberg
(510), (511) **32** piwo.

(111) **166528** (220) 2002 04 09 (210) 248906
(151) 2005 07 11 (441) 2002 10 21
(732) Zakłady Mięsne Mysłowice „Mysław” Spółka z o.o., Mysłowice, PL.
(540)



Kolory znaku: srebrny, zielony, biały, czarny, niebieski, czerwony
(531) 8.7, 19.3, 19.19, 21.3, 29.1

(510), (511) **29** wyroby mięsne i drobiowe, mielonki, wędliny, kiełbasy, pasztety, salcesony, pieczenie, dziczyzna.

(111) **166529** (220) 2002 04 09 (210) 248907
(151) 2005 07 11 (441) 2002 10 21
(732) Zakłady Mięsne Mysłowice „Mysław” Spółka z o.o., Mysłowice, PL.
(540)



Kolory znaku: srebrny, czarny, biały, granatowy, czerwony
(531) 21.3, 27.5, 29.1

(510), (511) **29** wędliny mięsne i drobiowe, wyroby mięsne i drobiowe, mielonki, kielbasy, pasztety, salcesony, pieczenie, dziczyzna.

(111) **166530** (220) 2002 04 09 (210) 248931
(151) 2005 09 07 (441) 2002 10 21
(732) Reckitt & Colman (Overseas) Limited, Hull, GB.
(540) WOOLITE TECHNO

(510), (511) **01** produkty chemiczne do celów przemysłowych, preparaty do zmiękczenia wody, środki i produkty do usuwania kamienia kotłowego, inne niż do użytku domowego, produkty zabezpieczające przed matowieniem naczyń szklanych i kuchennych zawarte w tej klasie, wszystkie w/w produkty z lub bez środków dezynfekcyjnych, **03** preparaty wybielające i inne substancje stosowane w praniu i zmywaniu naczyń zarówno w formie stałej jak i płynnej lub w formie żelu, preparaty do prania i do prania chemicznego, preparaty nabłyszczające stosowane w kuchni i do naczyń szklanych, preparaty czyszczące, nabłyszczające, szorujące i ściernie, preparaty do czyszczenia dywanów, mydła, preparaty i środki do odwapniania i do usuwania kamienia kotłowego stosowane w gospodarstwie domowym, preparaty zmiękczące do tkanin, preparaty do usuwania plam, wszystkie w/w produkty z lub bez środków dezynfekcyjnych.

(111) **166531** (220) 2002 04 10 (210) 248992
(151) 2005 09 15 (441) 2002 10 21
(732) Accenture Global Services GmbH, Neuhausen am Rheinfall, CH.
(540) I AM YOUR IDEA

(510), (511) **09** oprogramowanie komputerowe do projektowania, instalowania i wykonywania programów aplikacyjnych komputera głównego oraz programów aplikacyjnych klient/serwer, oprogramowanie komputerowe do integracji funkcji finansowych, produkcyjnych i funkcji sprzedaży w przedsiębiorstwach oraz do zarządzania usługami dla konsumentów i funkcjami pomocniczymi w przedsiębiorstwach, **16** ulotki, książki, biuletyny informacyjne, broszury, czasopisma, sprawozdania, dzienniki, podręczniki instruktażowe i przewodniki dotyczące zarządzania działalnością gospodarczą, technik informacyjnych i przetwarzania skomputeryzowanych informacji, **35** konsultacje w zakresie zarządzania przedsiębiorstwami, konsultacje i zarządzanie procesami gospodarczymi, marketingowe usługi konsultacyjne, usługi zaopatrzeniowe polegające na zakupie sprzętu i oprogramowania komputerowego dla osób trzecich, dostarczanie informacji z dziedziny konsultacji dotyczących zarządzania działalnością gospodarczą, zarządzanie projektami operacyjnymi, konsultacje dotyczące nabywania firm, analizy marketingowe, wycena działalności gospodarczej polegająca na analizach finansowych, prowadzenie analiz badań gospodarczych i marketingowych, gospodarze usługi informacyjne, planowanie zarządzania działalnością gospodarczą, konsultacje dotyczące fuzji, tworzenie sieci przedsiębiorstw, prowadzenie badań i analiz gospodarczych, kontrola działalności gospodarczej, pomoc w zarządzaniu działalnością handlową i przemysłową, analizy i prognozy ekonomiczne, konsultacje dotyczące zarządzania kadrami, przygotowywanie sprawozdań gospodarczych, organizowanie i prowadzenie pokazów handlowych i konferencji w dziedzinie działalności gospodarczej i zarządzania nią usługi mediacyjne w rozwiązywaniu sporów w dziedzinie działalności gospodarczej; konsultacje w dziedzinie stosowania informacji w warunkach gospodarczych, **36** usługi finansowe, finansowanie kapitału udziałowego, informacja dotycząca finansowania, analizy finansowe, wycena przedsiębiorstw polegająca na finansowej wycenie przedsiębiorstw, **37** instalowanie, wdrażanie, konserwacja i naprawy systemów komputerowych, sieci komputerowych i sprzętu komputerowego, **41** usługi edukacyjne polegające na prowadzeniu kursów, seminariów, warsztatów i odczytów dotyczących rozwijania i wdrażania oprogramowania komputerowego, stosowania oprogramowania komputerowego, działalności gospodarczej, operacji gospodarczych oraz dystrybucja materiałów szkoleniowych w związku z w/w, rozwijanie materiałów edukacyjnych dla osób trzecich dotyczących rozwijania i wdrażania oprogramowania komputerowego, stosowania oprogramowania kom-

puterowego, działalności gospodarczej i operacji gospodarczych, **42** instalacja, wdrażanie, konserwacja i naprawy oprogramowania komputerowego, dostarczanie informacji w dziedzinie techniki informacyjnej, komputerów i systemów komputerowych, badania operacyjne, konsultacje dotyczące komputerów, systemów komputerowych i projektowania systemów komputerowych, usługi komputerowe polegające na projektowaniu i rozwijaniu systemów komputerowych na rzecz osób trzecich, usługi komputerowe polegające na umożliwianiu czasu dostępu do komputera w celu przetwarzania danych w dziedzinie konsultacji gospodarczych, technologii informatycznych, komputerów i systemów komputerowych, konsultacje dotyczące technologii informatycznych, projektowanie oprogramowania komputerowego na rzecz osób trzecich, projektowanie miejsc w sieci, techniczne planowanie projektów.

(111) **166532** (220) 2002 04 11 (210) 249013
(151) 2005 07 01 (441) 2002 10 21
(732) PRO-SYSTEM RP Spółka z o.o., Ząbki, PL.
(540)



(531) 26.1, 27.5
(510), (511) **09** urządzenia i systemy komputerowe i elektroniczne do kontroli i ewentualnej rejestracji obecności osób, części zamienne i osprzęt komputerów oraz urządzeń elektronicznych, programy komputerowe na nośnikach elektronicznych, **37** obsługa serwisowa urządzeń komputerowych i elektronicznych.

(111) **166533** (220) 2002 04 15 (210) 249242
(151) 2005 06 28 (441) 2002 10 21
(732) Firma WYSOCKI Bogusław Wysocki, Siepraw, PL.
(540)



(531) 3.2, 27.5
(510), (511) **06** kołnierze metalowe, nasadki metalowe na pędzle, osprzęt metalowy do pędzli, okucia metalowe do pędzli, osprzęt metalowy do wyrobów szczotkarskich, skuwki metalowe do pędzli i szczotek, kije do szczotek metalowe, pierścienie metalowe do pędzli i szczotek, rączki do narzędzi malarskich i szczotek metalowe, szczotki druciane metalowe, trzonki mioteł metalowe, tuleje metalowe, rączki i uchwyty do pędzli metalowe, okucia do rękojeści pędzli i szczotek metalowe, taśmy metalowe, **16** wałki do malowania ścian, palety dla malarzy, pędzle, pędzle dla malarzy, szczotki (pędzle malarskie), sztalugi malarskie, **20** kije do szczotek niemetalowe, oprawy szczotek, uchwyty szczotek, oprawy pędzli, uchwyty pędzli, rączki do narzędzi malarskich i szczotek, zaciski do pędzli i szczotek z tworzyw sztucznych lub z drewna, **21** rękawice do prac domowych, rękawice ogrodnicze, szczotki do obuwia, szczoteczki do paznokci, szczoteczki do mycia rąk, szczecina świńska, szczecina zwierzęca do wyroby szczotek, materiały do szczotkarstwa, szczotki, szczotki do czyszczenia pojemników, szczotki do misek klozetowych, szczotki do mycia naczyń, szczotki do szorowania, szczotki do zamiatania, szczotki do zmywania naczyń, szczotki z frędzli, ścierni do podłóg, ścierni, szmatki do czyszczenia, włosie do produkcji szczotek, gąbka na wałki malarskie.

(111) **166534** (220) 2002 04 16 (210) 249317
(151) 2005 08 30 (441) 2002 10 21

(732) INCO-VERITAS SA, Warszawa, PL.
 (540) INCO-SANITEK
 (510), (511) **17** tworzywa sztuczne w formie wyciśniętej stosowane w produkcji.

(111) **166535** (220) 2002 04 19 (210) 249498
 (151) 2005 07 13 (441) 2002 10 21
 (732) Medical Tribune Polska Sp. z o.o., Warszawa, PL.
 (540)

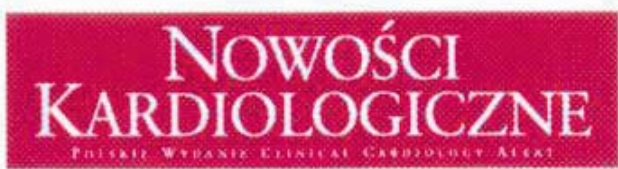

Kolory znaku: bordowy, biały

(531) 27.5, 29.1
 (510), (511) **09** magnetyczne i optyczne nośniki danych zawierające publikacje, nagrania audio i wideo, filmy oraz programy komputerowe, **16** materiały drukowane, fotografie, wydawnictwa drukowane, włączając: czasopisma, książki, dzienniki, gazety, materiały szkoleniowe instruktażowe, **35** reklama także za pośrednictwem internetu i komputerowych baz danych, publikacja tekstów reklamowych, także w internecie i komputerowych bazach danych, **41** publikacja tekstów innych niż reklamowe, także za pośrednictwem internetu i komputerowych baz danych, usługi edukacyjne dotyczące zdrowia, również za pośrednictwem internetu, w tym także organizowanie konkursów edukacyjnych o tej tematyce.

(111) **166536** (220) 2002 04 29 (210) 249841
 (151) 2005 07 13 (441) 2002 11 04
 (732) STAMAR Wejherowo Marian Czoska, Wejherowo, PL.
 (540)



Kolory znaku: czarny, czerwony

(531) 27.5, 29.1
 (510), (511) **08** sztucce, noże, widelce, łyżki, łyżeczki, szczypce, łopatkę, komplety i zestawy sztućców, **21** zastawa stołowa porcelanowa, nakrycia stołowe porcelanowe, porcelanowe serwisy i garnitury, porcelanowe naczynia kuchenne i stołowe, porcelanowe pojemniki kuchenne, porcelanowe zestawy do przypraw, porcelanowe wazon, porcelanowe bibeloty, naczynia kuchenne i stołowe ze szkła, naczynia ze szkła do napojów, wyroby ozdobne ze szkła, **40** zdobienie wyrobów ze szkła i porcelany.

(111) **166537** (220) 2002 05 20 (210) 250597
 (151) 2005 07 12 (441) 2002 12 02
 (732) Przedsiębiorstwo Wielobranżowe „DOLPES” Spółka Akcyjna, Tarnowskie Góry, PL.
 (540) DOLMEX

(510), (511) **03** proszek do czyszczenia naczyń stołowych i kuchennych.

(111) **166538** (220) 2002 05 20 (210) 250598
 (151) 2005 07 12 (441) 2002 12 02
 (732) Przedsiębiorstwo Wielobranżowe „DOLPES” Spółka Akcyjna, Tarnowskie Góry, PL.
 (540) DOLOTAB
 (510), (511) **05** preparaty farmaceutyczne.

(111) **166539** (220) 2002 05 22 (210) 250666
 (151) 2005 09 28 (441) 2002 12 02
 (732) Śląski Wolny Obszar Celny Spółka Akcyjna, Gliwice, PL.
 (540)



Kolory znaku: jasnozielony, ciemnozielony

(531) 24.15, 26.4, 27.5, 29.1
 (510), (511) **35** przetwarzanie danych, działalność związana z bazami, doradztwo w zakresie prowadzenia działalności gospodarczej i zarządzania, prowadzenie hurtowni z artykułami przemysłowymi, **39** działalność wspomagająca w transporcie towarów, między innymi przeładunek, magazynowanie i przechowywanie towarów, przeładunek towarów w pozostałych punktach przeładunkowych, przeładunek towarów w portach śródlądowych, magazynowanie i przechowywanie towarów w portach śródlądowych, towarowy transport drogowy, towarowy transport kolejną, towarowy transport wodny, działalność portów śródlądowych, działalność agencji transportowych, obsługa żeglugi śródlądowej, **43** prowadzenie hoteli i moteli z restauracjami, prowadzenie barów.

(111) **166540** (220) 2002 05 28 (210) 250930
 (151) 2005 07 12 (441) 2002 12 02
 (732) „OCTOPUS” Sp. z o.o., Warszawa, PL.
 (540)



(531) 27.5

(510), (511) **03** paznokcie sztuczne, tipsy, kleje do mocowania sztucznych paznokci i tipsów, zmywacze do kleju do paznokci, ozdoby do paznokci, kalkomania do paznokci, zestawy do przedłużania paznokci, środki i preparaty do pielęgnacji paznokci, preparaty wzmacniające do skórek i paznokci, preparaty do wygładzania nierównej płytki paznokcia, preparaty ochronne do paznokci, preparaty wzmacniające do podklejania paznokci, zestawy do modelowania paznokci akrylowych, lakiery do paznokci, emalie do paznokci, zmywacze do lakierów i emalii do paznokci, olejki do paznokci, środki do polerowania paznokci, preparaty do zmiękczenia skórek wokół paznokci, mydła, kosmetyki, kremy kosmetyczne, kremy polerujące, maści do celów kosmetycznych, woski kosmetyczne, środki do pielęgnacji ust, szminki do make-up, pomadki do ust, wyroby perfumeryjne, środki do pielęgnacji włosów, preparaty do depilacji, depilatory, pudry, róże, rzęsy sztuczne, kleje do mocowania sztucznych rzęs, preparaty kosmetyczne do rzęs, motywy dekoracyjne do celów kosmetycznych, preparaty do makijażu, **05** odżywki do skórek i paznokci o działaniu leczniczym, środki do pielęgnacji ust o działaniu leczniczym, preparaty farmaceutyczne do pielęgnacji skóry, **08** cząłki do skórek, cząłki do obcinania paznokci, gilotynki do obcinania paznokci, pilniki do paznokci, pincety, zestawy do manicure, zestawy do pedicure, nożyczki do wycinania skórek, nożyczki do obcinania paznokci, polerki do paznokci, akcesoria do pielęgnacji skórek i paznokci, aparaty do depilacji, **41** organizowanie i prowadzenie szkoleń w branży kosmetycznej i fryzjerskiej, prowadzenie szkoleń w zakresie kosmetyki oraz pielęgnacji dłoni i paznokci, organizowanie i prowadzenie pokazów dotyczących pielęgnacji dłoni i paznokci, stosowanie zabiegów i środków kosmetycznych, organizowanie konkursów w branży kosmetycznej i fryzjerskiej, **44** usługi salonów piękności, usługi salonów kosmetycznych, usługi w zakresie pielęgnacji i kosmetyki dłoni i paznokci, manicure, pedicure, usługi sa-

lonów fryzjerskich, doradztwo zawodowe dotyczące branży kosmetycznej oraz pielęgnacji dłoni i paznokci, usługi w zakresie odnowy biologicznej.

(111) **166541** (220) 2002 06 06 (210) 251275
(151) 2005 08 09 (441) 2002 12 16
(732) LIGHTSTREAM TECHNOLOGIES, INC., Reston, US.

(540) LIGHTSTREAM

(510), (511) **11** urządzenia do fotolizy, mającej na celu dezynfekcję, sterylizację wody, powietrza i innych cieczy w postaci stałej lub gazowej.

(111) **166542** (220) 2002 06 06 (210) 251276
(151) 2005 08 09 (441) 2002 12 16
(732) LIGHTSTREAM TECHNOLOGIES, INC., Reston, US.

(540)



(531) 1.1, 1.3, 26.2, 27.5

(510), (511) **11** urządzenia do fotolizy, mającej na celu dezynfekcję, sterylizację wody, powietrza i innych cieczy w postaci stałej lub gazowej.

(111) **166543** (220) 2002 06 07 (210) 251325
(151) 2005 08 31 (441) 2002 12 16
(732) Allergan, Inc. (a Delaware corporation), Irvine, US.

(540) BTX-A

(510), (511) **05** preparaty farmaceutyczne do leczenia schorzeń neurologicznych, dystonii mięśni, dolegliwości mięśni gładkich, schorzeń autonomicznego układu nerwowego, bólu głowy, zmarszczek, nadmiernego pocenia się, kontuzji sportowych, porażenia mózgowego, skurczów, drgawek i bólu.

(111) **166544** (220) 2002 07 11 (210) 252703
(151) 2005 09 05 (441) 2003 01 13
(732) D-Link Corporation, Hsinchu, TW.

(540)

D-Link

(531) 24.17, 27.5

(510), (511) **09** serwery drukarki sieciowej, węzły komutacyjne, rezydentne urządzenia bramowe, broutery, koncentratory, zasilacze, adaptery, bezprzewodowe kompaktowe karty typu flash, telefony internetowe, anteny, punkty dostępu bezprzewodowego, modemy kablowe, CD z możliwością wielokrotnego zapisu, płyty DVD z możliwością wielokrotnego zapisu, kamery cyfrowe, odtwarzacze plików MP3, wideofoniczne urządzenia zapisujące, tunery telewizyjne, radia internetowe, dekodery programów satelitarnych.

(111) **166545** (220) 2002 07 12 (210) 252776
(151) 2005 08 29 (441) 2003 01 13
(732) „AGA-DENDRON” Zakładanie i pielęgnacja terenów zieleni Agata Szymańska, Warszawa, PL.

(540)

AGAdendron

Kolory znaku: czarny, zielony

(531) 27.5, 29.1

(510), (511) **01** produkty i środki chemiczne dla ogrodnictwa, leśnictwa, rolnictwa, środki do nawożenia gleby, ziemia próchnicza, torf, humus, kompost, ziemia do upraw, preparaty do użyźniania gleby, środki do ochrony nasion i roślin, środki do konserwowania kwiatów, doniczki na torf dla ogrodnictwa, **05** środki do zwalczania robactwa, środki grzybobójcze, środki owadobójcze, fungicydy, herbicydy, insektycydy, preparaty do sterylizacji gleby, **07** maszyny stosowane w ogrodnictwie, leśnictwie, rolnictwie, pługi do zdejmowania darni, maszyny do obróbki drewna, zgrabiarki, piły, kosiarki ogrodowe, ciągniki ogrodowe, rębaki, **08** narzędzia i przyrządy ręcznie sterowane stosowane w ogrodnictwie, leśnictwie, rolnictwie, narzędzia do niszczenia chwastów, przycinacze drzew, narzędzia do szczepienia drzew (szczepaki), grabie, gracie, motyki, łopaty, łopatkę, szpadle, widełki do pielenia, piły, kopaczki ręczne, kosiarki o-grodowe ręczne, ubijaki do gruntu, aparatura do niszczenia pasożytów roślin, noże ogrodnicze, nożyce ogrodnicze, nożyki do okulizowania roślin, rozpylacze do środków owadobójczych, **31** produkty rolne, ogrodnicze, leśne, nasiona, rośliny i kwiaty naturalne, sadzonki, surowe drewno, **37** świadczenie usług ogólnobudowlanych, usługi w zakresie układania nawierzchni drogowych, chodników, krawężników, asfaltu, usługi w zakresie budowy boisk sportowych i szkolnych, usługi w zakresie instalacji systemów nawadniających, **40** usługi w zakresie obróbki drewna, rozdrabniania gałęzi, niszczenia odpadów drewna, usługi ślusarsko-spawalnictwa, **44** świadczenie usług w zakresie: chirurgii drzew, mszczenia chwastów, koszenia chwastów, sadzenia kwiatów, krzewów, drzew, w zakresie ogrodnictwa, ogrodnictwa krajobrazowego, projektowania ogrodów, urządzania ogrodów na dachach i tarasach, architektonicznego kształtowania krajobrazu, aranżacji zieleni we wnętrzach, zakładania ogrodów, nadzoru ogrodniczego, w zakresie sadownictwa, w zakresie pielęgnacji trawników, zakładania trawników, renowacji trawników, zakładania i pielęgnacji terenów zieleni, w zakresie pielęgnacji drzew, przesadzania drzew, zabezpieczenia drzew i korzeni podczas robót ziemnych, ścinania i przycinania drzew, w zakresie odtwarzania zieleni po pracach związanych z wykopami, w zakresie szkółek roślinnych, w zakresie rozsiewania z powietrza lub powierzchni ziemi nawozów i innych preparatów chemicznych stosowanych w rolnictwie i ogrodnictwie, w zakresie tępienia szkodników w ogrodnictwie, rolnictwie i leśnictwie, usługi w zakresie inwentaryzacji zieleni, usługi w zakresie zakładania stawów i oczek wodnych.

(111) **166546** (220) 2002 07 31 (210) 253549
(151) 2005 09 21 (441) 2003 02 10
(732) Badaro Investments B.V., Amsterdam, NL.

(540) STOPERAN

(510), (511) **05** produkty farmaceutyczne.

(111) **166547** (220) 2002 07 31 (210) 253551
(151) 2005 09 21 (441) 2003 02 10
(732) Glaxo Group Limited, Greenford, GB.

(540) VENTOLINE

(510), (511) **05** preparaty i substancje farmaceutyczne, **09** publikacje w formie elektronicznej, bazy danych i katalogi w formie elektronicznej oraz oprogramowanie komputerowe stosowane z nimi, nośniki danych zawierające nagrania dźwiękowe, nagrania obrazów oraz dane, CD-Romy; publikacje ściągane w formacie elektronicznym, magnetyczne nośniki danych, płyty, taśmy, dyski kompaktowe, kasety i płyty DVD z nagraniami, oprogramowanie komputerowe dostarczane z internetu, ściągane publikacje elektroniczne dostarczane w trybie on-line z baz danych lub z inteme-

tu, **16** druki, publikacje i czasopisma dotyczące informacji medycznych i naukowych, **41** usługi edukacyjne i szkolenia dotyczące dolegliwości oddechowych, w szczególności usługi w tym zakresie świadczone w trybie on-line z komputerowych baz danych lub z internetu, **42** badania medyczne, naukowe i przemysłowe odnoszące się do dolegliwości oddechowych, w szczególności usługi te świadczone w trybie on-line z komputerowych baz danych lub z internetu, **44** opieka medyczna i higieniczna.

(111) **166548** (220) 2002 07 31 (210) 253552
(151) 2005 09 21 (441) 2003 02 10
(732) Glaxo Group Limited, Greenford, GB.
(540)



(531) 24.15, 27.5
(510), (511) **05** preparaty i substancje farmaceutyczne, **09** publikacje w formie elektronicznej, bazy danych i katalogi w formie elektronicznej oraz oprogramowanie komputerowe stosowane z nimi, nośniki danych zawierające nagrania dźwiękowe, nagrania obrazów oraz dane, CD-Romy, publikacje ściągane w formacie elektronicznym, magnetyczne nośniki danych, płyty, taśmy, dyski kompaktowe, kasety i płyty DVD z nagraniami, oprogramowanie komputerowe dostarczane z internetu, ściągane publikacje elektroniczne dostarczane w trybie on-line z baz danych lub z internetu, **16** druki, publikacje i czasopisma dotyczące informacji medycznych i naukowych, **41** usługi edukacyjne i szkolenia dotyczące dolegliwości oddechowych, w szczególności usługi w tym zakresie świadczone w trybie on-line z komputerowych baz danych lub z internetu, **42** badania medyczne, naukowe i przemysłowe odnoszące się do dolegliwości oddechowych, w szczególności usługi te świadczone w trybie on-line z komputerowych baz danych lub z internetu, **44** opieka medyczna i higieniczna.

(111) **166549** (220) 2002 08 02 (210) 253658
(151) 2005 09 28 (441) 2003 02 10
(732) Pfizer Products Inc. (a Connecticut corporation), Groton, US.
(540) NURESCA
(510), (511) **05** preparaty i substancje farmaceutyczne i weterynaryjne.

(111) **166550** (220) 2002 08 22 (210) 254326
(151) 2005 09 29 (441) 2003 02 24
(732) Zakłady Farmaceutyczne „UNIA” Spółdzielnia Pracy, Warszawa, PL.
(540) Unifungicid
(510), (511) **05** preparaty farmaceutyczne.

(111) **166551** (220) 2002 09 09 (210) 254841
(151) 2005 11 28 (441) 2003 03 10
(732) ETA Hudyka Dawid, Hudyka Artur, S.C., Stary Sącz, PL.
(540)



Kolory znaku: niebiesko-błękitny
(531) 27.5, 29.1
(510), (511) **25** czapki i kapelusze damskie, męskie, młodzieżowe i dziecięce.

(111) **166552** (220) 2004 03 15 (210) 277698
(151) 2005 11 15 (441) 2004 06 28
(732) AGROS NOVA Spółka z o.o., Warszawa, PL.
(540)



Kolory znaku: zielony, pomarańczowy, żółty, biały, czarny, czerwony

(531) 4.3.3, 11.3.1, 29.1.3, 29.1.11
(510), (511) **32** napoje bezalkoholowe, soki, nektary i napoje owocowe lub wieloowocowe, soki i napoje warzywne oraz owocowo-warzywne, soki i napoje owocowe, warzywne oraz owocowo-warzywne dla dzieci, soki i napoje owocowe, warzywne oraz owocowo-warzywne z dodatkiem mikro- i/lub makroelementów i/lub witamin, wody mineralne i smakowe, napoje musujące, oranżady i lemoniady, napoje izotoniczne i energetyczne, produkty do wytwarzania napojów: wyciągi, esencje, koncentraty i syropy, proszki i pastylki do otrzymywania napojów musujących, napoje instant.

(111) **166553** (220) 2002 08 22 (210) 254291
(151) 2005 09 29 (441) 2003 02 24
(732) Firma Handlowo-Usługowa SOBIK, Leszek Sobik, Bielsko Biała, PL.
(540)



Kolory znaku: jasnobrązowy, brązowy, biały, czerwony, szary, czarny, żółty

(531) 1.3, 3.4, 5.7, 6.1, 11.1, 24.7, 26.1, 27.5, 29.1
(510), (511) **29** produkty mleczne, tłuszcze jadalne, sery.

(111) **166554** (220) 2002 08 22 (210) 254292
(151) 2005 09 29 (441) 2003 02 24
(732) Firma Handlowo-Usługowa SOBIK, Leszek Sobik, Bielsko-Biała, PL.
(540)



Kolory znaku: żółty, biały, brązowy, czerwony, szary, czarny

(531) 1.3, 3.4, 5.9, 6.1, 24.7, 26.1, 27.5, 29.1
(510), (511) **29** produkty mleczne, tłuszcze jadalne, sery.

(111) **166555** (220) 2002 08 22 (210) 254293
(151) 2005 09 29 (441) 2003 02 24
(732) Firma Handlowo-Usługowa SOBIK, Leszek Sobik, Bielsko-Biała, PL.

(540)



Kolory znaku: fioletowy, czerwony, zielony, biały, żółty, szary, czarny

(531) 1.3, 3.4, 5.9, 6.1, 24.7, 26.1, 27.5, 29.1

(510), (511) **29** produkty mleczne, tłuszcze jadalne, sery.

(111) **166556** (220) 2002 08 28 (210) 254472

(151) 2005 09 28 (441) 2003 03 10

(732) British American Tobacco (Brands) Limited, London, GB.

(540) TRIONIC

(510), (511) **34** filtry papierosowe.

(111) **166557** (220) 2002 09 25 (210) 255490

(151) 2005 09 15 (441) 2003 04 07

(732) Raisio Polska Foods Sp. z o.o., Karczew, PL.

(540) CHLEBUŚNA

(510), (511) **29** mięso, ryby, drób, dziczyzna, ekstrakty mięsne, konserwowane, suszone i gotowane owoce i warzywa, galaretki, dżemy, kompoty, jaja, mleko, produkty mleczne, oleje i tłuszcze jadalne.

(111) **166558** (220) 2002 09 26 (210) 255496

(151) 2005 09 15 (441) 2003 04 07

(732) Budowa Prototypów i Techniki Wyłaczania PROTEC Sp. z o.o., Chróścice, PL.

(540) (znak przestrzenny)



Kolory znaku: jasno-szary, czarny

(531) 1.1, 26.4, 26.5, 26.15, 29.1

(510), (511) **06** kształtki rurowe, zbiorniki metalowe, ryny metalowe, rury spustowe i leje spustowe.

(111) **166559** (220) 2002 11 04 (210) 257041

(151) 2005 09 28 (441) 2003 05 05

(732) Toruńskie Zakłady Materiałów Opatrunkowych Spółka Akcyjna, Toruń, PL.

(540) happy air

(510), (511) **16** pielucho-majtki z papieru lub celulozy (jednorazowe), pieluszki z papieru lub celulozy (jednorazowe).

(111) **166560** (220) 2002 11 04 (210) 257042

(151) 2005 09 28 (441) 2003 05 05

(732) Toruńskie Zakłady Materiałów Opatrunkowych Spółka Akcyjna, Toruń, PL.

(540) bella air

(510), (511) **05** podpaski, wkładki higieniczne, podkłady higieniczne i ginekologiczne, tampony, chustki higieniczne, gaza opatrunkowa, kompresy, materiały opatrunkowe, pieluchy dla chorych z brakiem kontroli czynności fizjologicznych, bandaże opatrunkowe, bawełna i wata do celów higienicznych i medycznych

oraz wyroby z waty, ręczniki higieniczne, majtki higieniczne używane w chorobach przewodu moczowego, **16** pielucho-majtki z papieru lub celulozy (jednorazowe), pieluszki z papieru lub celulozy (jednorazowe).

(111) **166561** (220) 2002 08 01 (210) 253574

(151) 2005 09 27 (441) 2003 02 10

(732) Comme des Garçons Co., Ltd., Tokio, JP.

(540)

JUNYA WATANABE

COMME des GARÇONS

(531) 27.5

(510), (511) **03** mydła i środki myjące, wyroby perfumeryjne, kaździdła, artykuły kosmetyczne i toaletowe.

(111) **166562** (220) 2002 09 26 (210) 255521

(151) 2005 09 15 (441) 2003 04 07

(732) BRE Bank S.A., Warszawa, PL.

(540)



Kolory znaku: szary, biały, granatowy

(531) 27.5, 29.1

(510), (511) **36** usługi bankowe, rachunki z linią kredytową.

(111) **166563** (220) 2002 09 26 (210) 255522

(151) 2005 09 15 (441) 2003 04 07

(732) BRE Bank S.A., Warszawa, PL.

(540)



Kolory znaku: szary, granatowy, biały

(531) 27.5, 29.1

(510), (511) **36** usługi bankowe, rachunki z linią kredytową.

(111) **166564** (220) 2002 09 26 (210) 255526

(151) 2005 09 15 (441) 2003 04 07

(732) BRE Bank S.A., Warszawa, PL.

(540) eHipo

(510), (511) **36** usługi bankowe, rachunki kredytów hipotecznych.

(111) **166565** (220) 2002 09 26 (210) 255527

(151) 2005 09 15 (441) 2003 04 07

(732) BRE Bank S.A., Warszawa, PL.

(540) mHipo

(510), (511) **36** usługi bankowe, rachunki kredytów hipotecznych.

(111) **166566** (220) 2002 10 14 (210) 256225

(151) 2005 10 03 (441) 2003 04 22

(732) Zakład Produkcyjno-Handlowy „Aldan” Aleksander Kałwa, Jarosławiec, PL.

(540)



Kolory znaku: czarny, czerwony

(531) 1.3, 26.1, 27.5, 29.1

(510), (511) **04** znicze, świece oświetleniowe, świece zapachowe, świeczki na choinkę, lampki nagrobkowe, paliwo turystyczne (tea-lighter), knoty do lamp, lampek, świec, zniczy, fidybusy.

(111) **166567** (220) 2002 11 04 (210) 257023
 (151) 2005 09 28 (441) 2003 05 05
 (732) „KOMERC” Spółka z o.o., Chojnów, PL.
 (540)



Kolory znaku: czarny, czerwony

(531) 26.1, 27.5, 29.1

(510), (511) **06** łańcuchy metalowe.

(111) **166568** (220) 2002 11 04 (210) 257054
 (151) 2005 09 28 (441) 2003 05 05
 (732) SCHWARZ PHARMA Spółka z ograniczoną
 odpowiedzialnością, Łomianki, PL.

(540) IPRES

(510), (511) **05** produkty farmaceutyczne i weterynaryjne, środki sanitarne do celów medycznych, substancje dietetyczne do celów leczniczych, żywność dla niemowląt, plastry, materiały opatrunkowe, materiały do plombowania zębów, woski dentystyczne, środki odkażające, środki do zwalczania robactwa, fungicydy, herbicydy.

(111) **166569** (220) 2002 11 04 (210) 257055
 (151) 2005 09 28 (441) 2003 05 05
 (732) SCHWARZ PHARMA Spółka z ograniczoną
 odpowiedzialnością, Łomianki, PL.

(540) RENOX

(510), (511) **05** produkty farmaceutyczne i weterynaryjne, środki sanitarne do celów medycznych, substancje dietetyczne do celów leczniczych, żywność dla niemowląt, plastry, materiały opatrunkowe, materiały do plombowania zębów, woski dentystyczne, środki odkażające, środki do zwalczania robactwa, fungicydy, herbicydy.

(111) **166570** (220) 2002 11 04 (210) 257056
 (151) 2005 09 28 (441) 2003 05 05
 (732) SCHWARZ PHARMA Spółka z ograniczoną
 odpowiedzialnością, Łomianki, PL.

(540) RENOVEN

(510), (511) **05** produkty farmaceutyczne i weterynaryjne, środki sanitarne do celów medycznych, substancje dietetyczne do celów leczniczych, żywność dla niemowląt, plastry, materiały opatrunkowe, materiały do plombowania zębów, woski dentystyczne, środki odkażające, środki do zwalczania robactwa, fungicydy, herbicydy.

(111) **166571** (220) 1999 06 01 (210) 202861
 (151) 2005 09 28

(732) Przedsiębiorstwo Handlowe Artykułami Mleczarskimi „LAKPOL”, Bydgoszcz, PL.

(540)



Kolory znaku: żółty, brązowy

(531) 5.5, 27.5, 29.1

(510), (511) **29** wyroby z mleka, sery.

(111) **166572** (220) 2001 08 10 (210) 239473
 (151) 2005 09 23
 (732) Millennium Pharmaceuticals, Inc. (Delaware corporation),
 Cambridge, US.

(540)



(531) 27.5

(510), (511) **05** środki farmaceutyczne na receptę stosowane w diagnostyce i leczeniu chorób i zaburzeń u ludzi, związanych z krążeniem, układem oddechowym, wydzielaniem wewnętrznym, chorobami neurologicznymi, układem sercowo-naczyniowym, pokarmowym, onkologicznymi, auto-immunologicznymi i związanymi z układem odpornościowym, chorobami płuc, układu mięśniowo-kostnego, układu chłonnego, chorób żołądkowo-jelitowych, układu kostno-czuciowego, chorób wirusowych układu moczowego, nerek, chorób zakaźnych, zaburzeń przemiany materii i chorób centralnego układu nerwowego, z wyłączeniem leków przeciwbólowych, testy i zestawy testów do użytku klinicznego, laboratoryjnego, medycznego i chemicznego stosowane w diagnostyce, rokowaniu, prognozowaniu i leczeniu chorób oraz w ustalaniu profili genicznych i proteomicznych wykorzystywanych przy wyborze środków i metod leczniczych, testy i zestawy testów do oceny skuteczności terapii oraz postępów w leczeniu, zestawy testów prognostycznych do rozpoznawania dziedzicznych czynników ryzyka, preparaty diagnostyczne, preparaty z wyciągów, odczynniki do testów, kwasy nukleinowe, proteiny, polipeptydy, przeciwciała oraz układy molekularne materiału biologicznego stosowane w laboratoriach klinicznych i medycznych, **42** usługi badawcze, badanie, rozwój, atestowanie, testowanie, analiza danych i opracowywanie nowych produktów na zlecenie osób trzecich, w dziedzinie biotechnologii i w dziedzinie tworzenia modeli prób klinicznych, diagnostycznych, genicznych, farmakogenicznych oraz biomedycznych, doradztwo w zakresie badań, rozwoju, atestowania, testowania, analizy danych i opracowywania nowego produktu, wykonywane na zlecenie osób trzecich, w dziedzinie biotechnologii i w dziedzinie tworzenia modeli prób klinicznych, diagnostycznych, genicznych, farmakogenicznych oraz biomedycznych, zapewnianie dostępu do baz danych w zakresie informacji dotyczących nauk biologicznych w dziedzinie farmakogenomiki, diagnostyki, tworzenia modeli prób klinicznych i biotechnologii poprzez globalne, krajowe oraz lokalne sieci komputerowe, usługi w dziedzinie doradztwa komputerowego, a mianowicie, zapewnianie dostępu do baz danych na rzecz osób trzecich w zakresie informacji dotyczących nauk biologicznych w dziedzinie farmakogenomiki, diagnostyki, tworzenia modeli prób klinicznych i biotechnologii poprzez globalne, krajowe oraz lokalne sieci komputerowe, **44** usługi medyczne i diagnostyczne, diagnozowanie, prognozowanie i zapobieganie chorobom, rozpoznawanie dziedzicznych czynników ryzyka, przeprowadzanie testów diagnostycznych, testów prognostycznych, testów genowych i protei-nowych, rozpoznawanie cech fizjologicznych, ustalanie indywidualnych programów zapobiegawczych, ustalanie terapii w oparciu o aktywność i/lub ekspresję fenotypową lub proteinową, usługi w zakresie oceny postępów w próbach klinicznych, monito-

rowanie leków, komputerowa obserwacja postępów leczenia pacjentów.

(111) **166573** (220) 2001 11 07 (210) 242563
 (151) 2005 07 22 (441) 2002 05 20
 (732) MICHA AND MARIANA HERTZANO, TelAviv, IL.
 (540) BLANKO
 (510), (511) **09** oprogramowanie komputerowe, a mianowicie gry: elektroniczne gry arkadowe to znaczy gry przygodowe, w które gra się w miejscu publicznym, na przykład w salonie gier, gry elektroniczne, w które można grać z wykorzystaniem telewizora, **28** gry, zabawki, **41** udostępnianie za pomocą internetu gier, których nie można ściągnąć na komputer.

(111) **166574** (220) 2001 12 03 (210) 243716
 (151) 2005 09 29 (441) 2002 06 17
 (732) Firma Handlowo - Usługowa „SOBIK” Leszek Sobik, Bielsko-Biała, PL.
 (540) OSEŁKA GÓRSKA
 (510), (511) **29** produkty mleczne, tłuszcze jadalne - masło.

(111) **166575** (220) 2001 12 17 (210) 244335
 (151) 2005 07 05 (441) 2002 07 01
 (732) DESIMO - DESENVOLVIMENTO E GESTAO IMOBILARIA, LDa, Lizbona, PT.
 (540) iberia
 (510), (511) **29** warzywa przetworzone, oliwki konserwowe.

(111) **166576** (220) 2002 01 24 (210) 245600
 (151) 2005 07 08 (441) 2002 07 29
 (732) POLLENA Sp. z o.o., Warszawa, PL.
 (540) MELBA
 (510), (511) **03** środki wybielające i inne substancje stosowane w praniu, środki czyszczące, polerujące i ścierające, mydła, środki perfumeryjne, olejki eteryczne, kosmetyki, płyny do pielęgnacji włosów, środki do czyszczenia zębów.

(111) **166577** (220) 2002 02 21 (210) 246741
 (151) 2005 09 29 (441) 2002 08 26
 (732) Augustowska Spółdzielnia Mleczarska, Augustów, PL.
 (540)



Kolory znaku: biały, żółto-pomarańczowy, czerwony, granatowy
 (531) 8.3, 26.13, 27.5, 29.1
 (510), (511) **29** napoje mleczne fermentowane.

(111) **166578** (220) 2002 02 28 (210) 247081
 (151) 2005 07 22 (441) 2002 09 09
 (732) PepsiCo, Inc., Purchase, US.
 (540)



(531) 27.5, 28.19

(510), (511) **30** kawa, herbata, kakao, cukier, ryż, tapioka, sago, zamiastki kawy, gotowe do spożycia snacki składające się przede wszystkim z ziaren, w tym chipsy z ziarnami, chipsy tortillilla, chipsy ryżowe, krakersy, precele, snacki dmuchane i ekstrudowane, prażona kukurydza, popcorn i orzeszki pokryte polewą, snacki na bazie ziaren i produktów zbożowych, dipy, mąka i przetwory zbożowe, chleb, wyroby cukiernicze i piekarnicze, słodycze, lody, miód, syrop z melasy, drożdże, proszek do pieczenia, sól, musztarda, ocet, sosy (przyprawy), przyprawy, lód.

(111) **166579** (220) 2002 02 28 (210) 247082
 (151) 2005 07 22 (441) 2002 09 09
 (732) PepsiCo, Inc., Purchase, US.
 (540)



(531) 26.3, 26.11, 27.5
 (510), (511) **30** kawa, herbata, kakao, cukier, ryż, tapioka, sago, zamiastki kawy, gotowe do spożycia snacki składające się przede wszystkim z ziaren, w tym chipsy z ziarnami, chipsy tortillilla, chipsy ryżowe, krakersy, precele, snacki dmuchane i ekstrudowane, prażona kukurydza, popcorn i orzeszki pokryte polewą, snacki na bazie ziaren i produktów zbożowych, dipy, mąka i przetwory zbożowe, chleb, wyroby cukiernicze i piekarnicze, słodycze, lody, miód, syrop z melasy, drożdże, proszek do pieczenia, sól, musztarda, ocet, sosy (przyprawy), przyprawy, lód.

(111) **166580** (220) 2002 03 15 (210) 247818
 (151) 2005 07 08 (441) 2002 09 23
 (732) REMGOR Spółka z o.o., Nowa Iwiczna, PL.
 (540)



Kolory znaku: pomarańczowy, zielony, biały, niebieski
 (531) 1.3, 26.1, 27.5, 29.1

(510), (511) **39** organizacja turystyki poprzez: usługi świadczone przez biuro podróży, informacje o podróżach, sposobie transportu turystów, informacje o taryfach i rozkładach jazdy, **41** usługi nauczania i rozrywki, **43** usługi hotelarskie.

(111) **166581** (220) 2002 02 25 (210) 246874
 (151) 2005 09 13 (441) 2002 08 26
 (732) Wyroby Cukiernicze „KEKS” Spółka Jawna Agata Śliż, Stanisław Gorczyca, Szczepan Maciejowski, Jan Skrzyszowski, Sławęcin, PL.
 (540)



Kolory znaku: brązowy, biały
 (531) 26.1, 27.5, 29.1

(510), (511) **30** ciasta, ciasteczka, wyroby ciastkarskie różne, wyroby cukiernicze, kakao, wyroby z kakao, czekolada, kawa, ozdoby jadalne do ciast, **35** usługi w zakresie prowadzenia sklepów i hurtowni z ciastkami, pieczywem, wyrobami cukierniczymi, napojami, żywnością, organizacja wystaw w celach handlowych lub reklamowych, usługi reklamowe, **43** usługi w zakresie prowadzenia kawiarni, kafejek, punktów gastronomicznych, catering.

(111) **166582** (220) 2002 05 21 (210) 250626
(151) 2005 07 15 (441) 2002 12 02
(732) MUSTER Spółka z o.o., Tychy, PL.
(540) MUSTER
(510), (511) **37** czyszczenie budynków od zewnątrz i wewnątrz.

(111) **166583** (220) 2002 06 21 (210) 251857
(151) 2005 08 29 (441) 2002 12 30
(732) „MODUS” Spółka z o.o., Kraków, PL.
(540)

O₂ ENERGY

(531) 27.5, 27.7

(510), (511) **05** napoje lecznicze, **29** galaretki, dżemy, kompoty, mleko i produkty mleczne, **30** kawa, herbata, kakao, **32** wody mineralne i gazowane oraz inne napoje bezalkoholowe, napoje owocowe i soki owocowe, piwo.

(111) **166584** (220) 2002 07 01 (210) 252303
(151) 2005 08 11 (441) 2003 01 13
(732) ACCO World Corporation, Lincolnshire, US.
(540) KENSINGTON

(510), (511) **06** metalowe mechanizmy i urządzenia do zamykania, metalowe zamki, metalowe klucze, metalowe kółka, mechanizmy i urządzenia do kotwiczenia oraz kable stosowane w zabezpieczeniu komputerów, laptopów oraz sprzętu komputerowego i komputerowych urządzeń peryferyjnych, **09** komputerowe urządzenia peryferyjne i akcesoria komputerowe, komputerowe podkładki pod nadgarstek, zamki zabezpieczające do komputerów i laptopów, **18** torby i pojemniki do przenoszenia komputerów.

(111) **166585** (220) 2002 07 08 (210) 252547
(151) 2005 09 29 (441) 2003 01 13
(732) Konsorcjum Badawczo-Rozwojowe „MAGNETO” S.C.
Marian Soiński, Grażyna Rygał, Roman Rygał, Częstochowa, PL.
(540)



(531) 24.15, 26.5, 27.5

(510), (511) **09** alarmy, anteny, cewki elektryczne, elektryczna aparatura kontrolna, magnesy, przełączniki, taśmy magnetyczne, złącza elektroniczne, **42** usługi w zakresie: badań technicznych, ekspertyz inżynierskich, badań z zakresu fizyki, testowania materiałów.

(111) **166586** (220) 2002 07 17 (210) 252958
(151) 2005 09 28 (441) 2003 01 27
(732) Wrocławskie Zakłady Zielarskie „HERBAPOL” Spółka Akcyjna, Wrocław, PL.
(540) sylicholin

(510), (511) **05** preparaty farmaceutyczne, dietetyczne środki użytku medycznego.

(111) **166587** (220) 2002 07 17 (210) 252959
(151) 2005 09 28 (441) 2003 01 27
(732) Wrocławskie Zakłady Zielarskie „HERBAPOL”
Spółka Akcyjna, Wrocław, PL.
(540) muscolan
(510), (511) **05** preparaty farmaceutyczne.

(111) **166588** (220) 2002 07 17 (210) 252960
(151) 2005 09 28 (441) 2003 01 27
(732) Wrocławskie Zakłady Zielarskie „HERBAPOL”
Spółka Akcyjna, Wrocław, PL.
(540) bobolan
(510), (511) **05** preparaty farmaceutyczne.

(111) **166589** (220) 2002 07 17 (210) 252961
(151) 2005 09 28 (441) 2003 01 27
(732) Wrocławskie Zakłady Zielarskie „HERBAPOL”
Spółka Akcyjna, Wrocław, PL.
(540) baikawet
(510), (511) **05** preparaty farmaceutyczne, preparaty weterynaryjne.

(111) **166590** (220) 2002 07 26 (210) 253367
(151) 2005 09 28 (441) 2003 01 27
(732) The Iams Company, Cincinnati, US.
(540) IAMS
(510), (511) **31** karma dla zwierząt.

(111) **166591** (220) 2000 01 10 (210) 212199
(151) 2005 09 07
(732) Wielkopolskie Przedsiębiorstwo Produkcyjno-Usługowe „O.L.A.” Spółka z o.o., Poznań, PL.
(540)

TRES

eau de parfum

Kolory znaku: czarny, niebieski

(531) 27.5, 29.1

(510), (511) **03** środki perfumeryjne.

(111) **166592** (220) 2000 09 12 (210) 223992
(151) 2005 08 17
(732) „PROGRAFIX” Spółka z ograniczoną odpowiedzialnością, Dębica, PL.
(540)

PROGRAFIX

więcej niż druk

Kolory znaku: biały, granatowy, pomarańczowy, popielaty

(531) 26.1, 27.5, 29.1

(510), (511) **16** artykuły papiernicze i introligatorskie, druki, etykiety, fotografie, plakaty, broszury, katalogi, foldery, wobblery, standy, czasopisma, kalendarze, książki, opakowania, torby papierowe, **35** usługi agencji reklamowej, doradztwo w zakresie marketingu i prowadzenia kampanii reklamowych, usługi promocyjne, dystrybucja materiałów reklamowych i prospektów, usługi projektowania i tworzenia baz danych, usługi fotografii reklamowej,

40 usługi poligraficzne, usługi poligraficzne w zakresie druku offsetowego, 42 usługi projektowania graficznego.

(111) 166593 (220) 2000 11 23 (210) 227760
(151) 2005 06 14
(732) VBW CLIMA ENGINEERING Sp. z o.o., Gdynia, PL.
(540)



Kolory znaku: niebieski i jego odcienie, biały
(531) 27.5, 29.1

(510), (511) 11 aparaty i urządzenia grzewcze, wentylacyjne, klimatyzacyjne i chłodnicze w tym: centrale klimatyzacyjne kompaktowe, sekcyjne, dachowe, nawiewno-wyciągowe z układami odzysku ciepła i wymiennikami glikolowymi, krzyżowymi lub obrotowymi, aparaty grzewczo-wentylacyjne, układy automatyki kontrolno-pomiarowej, kompaktowe układy zasilająco-regulacyjne czynnika grzewczego.

(111) 166594 (220) 2000 11 23 (210) 227761
(151) 2005 06 14
(732) VBW CLIMA ENGINEERING Sp. z o.o., Gdynia, PL.
(540)



Kolory znaku: brązowy i jego odcienie, biały
(531) 2.3, 27.5, 29.1

(510), (511) 11 aparaty i urządzenia grzewcze, wentylacyjne, klimatyzacyjne i chłodnicze w tym: centrale klimatyzacyjne kompaktowe, sekcyjne, dachowe, nawiewno-wyciągowe z układami odzysku ciepła i wymiennikami glikolowymi, krzyżowymi lub obrotowymi, aparaty grzewczo-wentylacyjne, układy automatyki kontrolno-pomiarowej, kompaktowe układy zasilająco-regulacyjne czynnika grzewczego.

(111) 166595 (220) 2000 11 23 (210) 227762
(151) 2005 06 14
(732) VBW CLIMA ENGINEERING Sp. z o.o., Gdynia, PL.
(540)



Kolory znaku: żółty i jego odcienie, brązowy, biały
(531) 27.5, 29.1

(510), (511) 11 aparaty i urządzenia grzewcze, wentylacyjne, klimatyzacyjne i chłodnicze w tym: centrale klimatyzacyjne kompaktowe, sekcyjne, dachowe, nawiewno-wyciągowe z układami odzysku ciepła i wymiennikami glikolowymi, krzyżowymi lub obrotowymi, aparaty grzewczo-wentylacyjne, układy automatyki kontrolno-pomiarowej, kompaktowe układy zasilająco-regulacyjne czynnika grzewczego.

(111) 166596 (220) 2000 12 13 (210) 228769
(151) 2005 08 24
(732) WYDAWNICTWO WIEDZA i PRAKTYKA Spółka z o.o., Warszawa, PL.
(540) DORADCA DYREKTORA FINANSOWEGO

(510), (511) 16 książki, czasopisma, 35 usługi reklamowe na rzecz osób trzecich.

(111) 166597 (220) 2001 04 04 (210) 234099
(151) 2005 09 01
(732) EKONAF - Bolesławiec Spółka z o.o., Bolesławiec, PL.
(540)



Kolory znaku: czarny, czerwony, srebrno-szary, zielony
(531) 25.1, 27.5, 29.1

(510), (511) 02 środki antykorozyjne, powłoki zabezpieczające podwozia pojazdów, 04 oleje przemysłowe, oleje palne, oleje silnikowe, paliwa silnikowe, smary, 11 urządzenia klimatyzacyjne samochodowe, domowe i przemysłowe, elektryczne lampy i ich części, zestawy reflektorów i lamp do pojazdów, 12 części składowe pojazdów, akcesoria do pojazdów w tym antywłamaniowe urządzenia do pojazdów, bagażniki, pokrowce na siedzenia, pompy pneumatyczne do kół, przeciwoślępieniowe urządzenia, pojazdy specjalistyczne, części samochodów, w tym silniki, części silników, skrzynie biegów, przekładnie, sprzęgła, hamulce, amortyzatory, resory, mechanizmy kierownicze, układy zawieszenia, koła jezdne, instalacje hydrauliczne, tapicerka do pojazdów, fotele, foteliki dla dzieci, zagłówki, 17 uszczelki do maszyn, w tym silników, uszczelki olejowe, niemetalowe podkładki i uszczelki, przewody giętkie do instalacji hydraulicznych, 37 stacje obsługi pojazdów, stacje paliw, obsługa i naprawy pojazdów, instalowanie i naprawy układów zabezpieczających dostęp, sygnalizacyjnych, alarmowych i manipulacyjnych, mycie, czyszczenie i konserwacja pojazdów, 39 usługi transportowe, w tym transport samochodowy, obejmujący przewóz towarów i osób, usługi spedycyjne, pośrednictwo w zakresie transportu i spedycji.

(111) 166598 (220) 2001 04 23 (210) 234846
(151) 2005 07 15
(732) „ZDROWY GDAŃSK” Kazimierz Kiżewski, Gdańsk, PL.
(540)

NASZE POMORZE

(531) 27.5

(510), (511) 16 afisze, atlasy geograficzne, anatomiczne oraz techniczne w tym zwłaszcza ofertowe obiektów technicznych, ofertowe broszury informacyjne handlowo-marketingowe i akwizycyjne, diagramy, wydruki chromo-litograficzne i inne wykonane podobnymi technikami na papierze lub na materiałach celulozo pochodnych, fotografie i litografie, kolaże fotograficzne i video graficzne obiektów technicznych architektonicznych i artystycznych dla potrzeb techniki wizualizacji handlowej i marketingowej, kalendarze i terminarze okolicznościowe o charakterze reklamowym, pokryte napisami i albo rysunkami kalki techniczne i przezroczca w tym również termoczułe i elektroczułe, koperty i papeterie z nadrukami, książki, makiety przestrzenne dwuwymiarowe z mas celulozo pochodnych lub celulozo podobnych, wydawnictwa popularne i specjalistyczne brailowskie oraz konwencjonalne ze wstawkami brailowskimi, papiery firmowe i papiery dla potrzeb rejestracji danych w tym również do urządzeń elektronicznego przetwarzania danych, makiety architektoniczne sporządzone z papieru, celulozy i tym podobnych materiałów lub z ich przeważającym udziałem w tym również mające charakter książek rozkładanych do chwilowej ekspozycji, papier w tym pakowy z nadrukami identyfikacyjnymi lub informacyjnymi do celów han-

dłowych, reklamowych i akwizycyjnych, plany i plansze, płótna, tkaniny i dzianiny techniczne drukarskie i ekspozycyjne inne niż filtracyjne i nie przeznaczone do celów odzieżowych, wydruki programów komputerowych na nośniku papierowym lub na nośniku celulozo-pochodnym, gazety, prospekty, rysunki techniczne i architektoniczne oraz plany zagospodarowania, litograficzne dzieła sztuki użytkowej w tym również niskonakładowe lub bezdebitowe, szyldy i przywieszki z papieru, celulozy lub podobnych materiałów lub z ich przeważającym użyciem, niskonakładowe oraz wysoko nakładowe wykroje papierowe lub kartonowe wykonane technikami drukarskimi na przykład pamiątkarskie lub zabawkarskie i tym podobne dzieła wzornicze, wzory do kopiowania w tym do haftowania, do kroju przemysłowego i wzornictwa przemysłowego, żetony i identyfikatory papierowe lub z podobnych celulozo pochodnych materiałów, pokryte nadrukami tekstowymi i lub obrazowymi zasłony z papieru lub z celulozy lub z przeważającym ich udziałem, okolicznościowe kartki, bilety, mikrofiszki, kartoteki, listingi jednowstęgowe w tym handlowe wszelkiego rodzaju drukowane i nie wymienione wyżej publikacje w tym nieperiodyczne, **29** alginiany dla celów spożywczych, bekon, słonina, jaja kurze, przepiórcze, gęsie, indyjskie, strusie, jaja liliofilizowane, pasty jajeczne, mleko we wszelkiej postaci oraz wszelkie przetwory z mleka w tym masło, mięso wstępnie przetworzone, mięso porcjowane, mięso dzielone gatunkowo, przetwory z mięsa gotowane, parzone, wędzone, surowe, liliofilizowane lub w inny sposób preparowane oraz przetwory spożywcze finalne i jako przerwy spożywcze przygotowane z przeważającym udziałem mięsa, mieszanek tłuszczowych roślinnych z udziałem masła, sery, kefiru i jogurtu, buliony, cebula konserwowana, owocowe chrupki, daktyle, ryby, drób, galaretki jadalne inne niż cukiernicze, groch konserwowany, przetwory z przeważającym udziałem grzybów, raki, małże i homary, kapusta kiszona, kazeina spożywcza, żelatyna i klej rybi do celów spożywczych, oleje jadalne, koncentraty w tym buliony pochodzące z wywarów z mięs i ryb, kompoty, musy, konfitury, dżemy, przeciery owocowo-warzywne, marmolady, korniszony, krewetki, krokiety z różnymi nadzieniami, olej kukurydziany, margaryny, masmiaksy, masło kakaowe, arachidowe, orzechowe, zagęszczone albo liliofilizowane ekstrakty z mięsa i ryb, migdały spożywcze, owoce i warzywa mrożone, liliofilizowane, suszone i kandyzowane, przetwory spożywcze z orzechów w postaci past nie będących słodyczami, pasty kanapkowe, pasztety w tym również z przeważającym użyciem składników pochodzenia roślinnego, rodzyńki, sałatki owocowe, warzywne i mięsne oraz rybne i drobiowe, przetwory ziemniaczane takie jak chrupki i frytki, soki warzywne zagęszczane jako surowce do przyrządzania potraw nie będących napojami, soja i soczewica oraz przetwory spożywcze z tych nasion, zioła spożywcze suszone lub w inny sposób przygotowane do spożycia, zupy i składniki do przyrządzania zup, marynaty z mięs, ryb i warzyw konserwowane za pomocą soli i octu, kawior, konserwy rybne, przeciery pomidorowe, **35** prowadzenie agencji informacji handlowej i usługowej, agencji reklamowo-marketingowych i agencji wymiany informacji, świadczenie usług informacji handlowej w drodze poczty elektronicznej, usługowe określanie kosztów działalności gospodarczej w dziedzinie handlu i rzemiosła, badania rynku i opinii publicznej w wąsko tematycznych zagadnieniach obrotu towarowego i usług specjalistycznych w dziedzinie handlu i rzemiosła, doradztwo handlowe w zakresie handlu i rzemiosła, gromadzenie i dystrybucja dla potrzeb osób trzecich materiałów reklamowych i ofertowych również w drodze poczty elektronicznej i za pośrednictwem internetu w dziedzinie sprzętu, wyposażenia i urządzeń stosowanych w rzemiosłach gastronomicznych, przetwórstwie rolno-spożywczym i hotelarstwie, opracowywanie (redagowanie) tekstów naukowych, publicystycznych, technicznych i handlowych dla potrzeb innych podmiotów gospodarczych w dziedzinie handlu i rzemiosła, informacja handlowa i usługowa w oparciu o własne zbiory danych oraz w oparciu o dane publicznie dostępne w tym INTERNET-owe w dziedzinie handlu i rzemiosła, sondaże opinii publicznej w sprawach związanych z reklamą i akwizycją towarów i usług rzemieślniczych, powielanie dokumentacji w tym zwłaszcza dokumentacji służącej prowadzeniu działalności gospodarczej przez osoby trzecie, projektowanie strategii działalności gospodar-

czej w części dotyczącej akwizycji i reklamy dla potrzeb innych podmiotów gospodarczych w dziedzinie rzemiosła, przetwórstwa rolno-spożywczego oraz gastronomii i hotelarstwa, organizowanie i prowadzenie dla potrzeb innych podmiotów gospodarczych wszelkiego rodzaju pokazów i ekspozycji materiałów reklamowych, opracowywanie prognoz ekonomicznych i handlowych w dziedzinie reklamy i akwizycji towarów i usług, rozpowszechnianie materiałów reklamowych powierzonych technikami audio-wizualnymi przede wszystkim w postaci wydawnictw drukowanych, świadczenie informacyjnych usług INTERNET-owych oraz opracowywanie usługowe nowych stron INTERNETOWYCH www w dziedzinie handlu i rzemiosła, świadczenie usług w zakresie analiz statystycznych co do wybranych kategorii towarów i usług oraz obrotu gospodarczego w oparciu o własne bazy danych, transkrypcja w tym komputerowa informacji o charakterze reklamowym, akwizycyjnym i lub wdrożeniowym oraz ofertowym w dziedzinie handlu i rzemiosła, projektowanie i organizacja logistyczna co do zagadnień reklamowo-informacyjnych wszelkiego typu wystaw, kiermaszów i pokazów o charakterze handlowym i usługowym, pomoc przy zarządzaniu przedsiębiorstwami handlowymi, usługowymi i przemysłowymi w tej części która dotyczy wizualizacji, wydawnictw, reklamy i akwizycji, zarządzanie zbiorami informatycznymi dla potrzeb osób trzecich w dziedzinie sprzętu, wyposażenia i urządzeń gastronomicznych, hotelarskich i służących do przetwórstwa rolno-spożywczego, inne nie wymienione badania specjalistyczne w dziedzinie działalności gospodarczej związanej z handlem i rzemiosłem, prowadzenie sklepu lub hurtowni z towarami wymienionymi wyżej, opiniowanie wydawniczych zamierzeń inwestycyjnych w zakresie obrotu towarowego i elektronicznego przetwarzania danych oraz technik komputerowych, publikowanie tekstów reklamowych dotyczących oferty handlowo-usługowej towarów spożywczych, artykułów gospodarstwa domowego, artykułów agrotechnicznych i rekultywacyjnych oraz artykułów służących do ochrony naturalnego środowiska człowieka, jak również usług przetwórstwa, magazynowania, dystrybucji i certyfikacji tych towarów, **41** organizowanie i prowadzenie specjalistycznych i popularnych kursów, szkoleń, kursokonferencji i tym podobnych stacjonarnych i korespondencyjnych imprez szkoleniowych w zakresie elektronicznego przetwarzania danych i technik komputerowych, oraz handlu, zarządzania i badania rynku oraz badania opinii publicznej, prowadzenie szkolenia korespondencyjnego w tym nauczanie korespondencyjne i poradnictwo doraźne korespondencyjne o charakterze edukacyjnym i instruktazowym, publikowanie wysoko nakładowe i średnio nakładowe książek, broszur oraz innych wydawnictw i tekstów niskonakładowych o tematyce ogólnoinformacyjnej i naukowej, projektowanie i organizacja logistyczna co do zagadnień reklamowo-informacyjnych wszelkiego typu wystaw, kiermaszów i pokazów o charakterze naukowym .

(111) **166599** (220) 2001 04 26 (210) 234926

(151) 2005 06 23

(732) TVN S.A., Warszawa, PL.

(540) DETEKTYW

(510), (511) **03** kosmetyki, wyroby perfumeryjne, środki myjące, czyszczące i piorące, **09** programy telewizyjne, filmy, audycje radiowe utrwalone w formie zapisanej taśmy filmowej, taśmy video, taśmy magnetycznej, dysków optycznych w wersji przystosowanej do odtwarzania w komputerach multimedialnych, zapisane nośniki obrazu i dźwięku, gry komputerowe, **16** papier, karton i wyroby z tych materiałów nie ujęte w innych klasach, kalendarze, foldery, prospekty, afisze, plakaty, fotografie, nalepki, publikacje drukowane, broszury, materiały piśmienne, papeterie, torby do pakowania z papieru i tworzyw sztucznych, materiały szkoleniowe i instruktazowe (z wyjątkiem aparatów), **25** odzież, odzież sportowa, obuwie, nakrycia głowy, **28** gry, zabawki i sprzęt sportowy nie ujęte w innych klasach, gry elektroniczne inne niż telewizyjne, **38** usługi w zakresie agencji informacyjnej: zbieranie i rozpowszechnianie informacji, usługi w zakresie rozpowszechniania programów telewizyjnych, reportaży, filmów dokumentalnych i fabularnych, widowisk rozrywkowych i sportowych, usługi w za-

kresie: emisji telewizyjnej i radiowej, obsługi przekazu dźwięku i obrazu, usługi w zakresie: obsługi przekazu cyfrowego, organizowania systemów transmisyjnych dźwięku, obrazu i sygnału cyfrowego, rozpowszechniania programów i informacji za pośrednictwem sieci informatycznych internetu, **41** usługi w zakresie rozrywki: organizacja rozrywkowych widowisk telewizyjnych, audycji radiowych, produkcja filmów dokumentalnych, reportaży, programów telewizyjnych, usługi w zakresie nauczania, usługi w zakresie wynajmowania studia nagraniowego, filmowego, usługi w zakresie organizacji i produkcji nagrań filmowych, dźwiękowych, usługi wydawnicze -publikowanie książek i innych materiałów drukowanych, usługi w zakresie obsługi technicznej i menedżerskiej produkcji telewizyjnej i filmowej.

(111) **166600** (220) 2001 04 26 (210) 234927
(151) 2005 06 23
(732) TVN S.A., Warszawa, PL.
(540)



Kolory znaku: brązowy, szaro-brązowy, czarny, biały
(531) 27.5

(510), (511) **03** kosmetyki, wyroby perfumeryjne, środki myjące, czyszczące i piorące, **09** programy telewizyjne, filmy, audycje radiowe utrwalone w formie zapisanej taśmy filmowej, taśmy video, taśmy magnetycznej, dysków optycznych w wersji przystosowanej do odtwarzania w komputerach multimedialnych, zapisane nośniki obrazu i dźwięku, gry komputerowe, **16** papier, karton i wyroby z tych materiałów nie ujęte w innych klasach, kalendarze, foldery, prospekty, afisze, plakaty, fotografie, nalepki, publikacje drukowane, broszury, materiały piśmienne, papeterie, torby do pakowania z papieru i tworzyw sztucznych, materiały szkoleniowe i instruktażowe (z wyjątkiem aparatów), **25** odzież, odzież sportowa, obuwie, nakrycia głowy, **28** gry, zabawki i sprzęt sportowy nie ujęte w innych klasach, gry elektroniczne inne niż telewizyjne, **38** usługi w zakresie agencji informacyjnej: zbieranie i rozpowszechnianie informacji, usługi w zakresie rozpowszechniania programów telewizyjnych, reportaży, filmów dokumentalnych i fabularnych, widowisk rozrywkowych i sportowych, usługi w zakresie: emisji telewizyjnej i radiowej, obsługi przekazu dźwięku i obrazu, usługi w zakresie: obsługi przekazu cyfrowego, organizowania systemów transmisyjnych dźwięku, obrazu i sygnału cyfrowego, rozpowszechniania programów i informacji za pośrednictwem sieci informatycznych internetu, **41** usługi w zakresie rozrywki: organizacja rozrywkowych widowisk telewizyjnych, audycji radiowych, produkcja filmów dokumentalnych, reportaży, programów telewizyjnych, usługi w zakresie nauczania, usługi w zakresie wynajmowania studia nagraniowego, filmowego, usługi w zakresie organizacji i produkcji nagrań filmowych, dźwiękowych, usługi wydawnicze -publikowanie książek i innych materiałów drukowanych, usługi w zakresie obsługi technicznej i menedżerskiej produkcji telewizyjnej i filmowej.

(111) **166601** (220) 2001 05 29 (210) 236337
(151) 2005 10 05
(732) Przedsiębiorstwo Produkcyjno-Handlowe „PRYMAT”
Ryszard Lechowski, Jastrzębie Zdrój, PL.
(540) WEKO

(510), (511) **29** ryby, konserwowe, suszone i gotowane owoce, galaretki, dzemy, kompoty, jaja, mleko, produkty mleczne, oleje, tłuszcze jadalne, **30** kawa, herbata, kakao, cukier, ryż, tapioka, sago, kawa naturalna, mąka i produkty zbożowe, chleb, wyroby cukiernicze i słodczyce, lody, miód, melasa (syropy), drożdże, proszek do pieczenia, sól, musztarda, ocet, sosy (przyprawy), przyprawy, lód.

(111) **166602** (220) 2001 07 17 (210) 238319
(151) 2005 08 04
(732) „BOLS” Spółka z ograniczoną odpowiedzialnością,
Oborniki Wielkopolskie, PL.
(540)



Kolory znaku: zielony, żółty, czarny, pomarańczowy
(531) 27.5, 29.1

(510), (511) **06** pojedyncze drobne wyroby metalowe, metalowe kapsle i zamknięcia do butelek, wyroby z metali nieszlachetnych nie ujęte w innych klasach, **09** urządzenia i przyrządy naukowe, żeglarskie, geodezyjne, fotograficzne, kinematograficzne, optyczne, wagowe, pomiarowe, sygnalizacyjne, kontrolne, do ratowania życia, do celów dydaktycznych, urządzenia i przyrządy elektryczne i elektroniczne nie zawarte w innych klasach, urządzenia do nagrywania, transmisji lub reprodukcji dźwięku lub obrazu, magnetyczne i optyczne nośniki danych, płyty i dyski z nagraniami, automaty sprzedające i mechanizmy do urządzeń uruchamianych przez wrzucenie monety, kasy sklepowe, maszyny liczące, sprzęt przetwarzający dane, sprzęt i oprogramowanie komputerowe, urządzenia do gaszenia ognia, **16** papier, tektura i wyroby z tych materiałów nie zawarte w innych klasach, książki, czasopisma, ulotki, broszury, kalendarze, notatniki, materiały piśmiennicze, materiały introligatorskie i fotograficzne, kleje do materiałów piśmienniczych i do celów domowych, materiały dla artystów, pędzle malarzskie, maszyny do pisania i sprzęt biurowy (z wyjątkiem mebli), materiały szkoleniowe i instruktażowe (z wyjątkiem aparatów), materiały z tworzyw sztucznych do pakowania (nie ujęte w innych klasach), czcionki drukarskie, matryce, **20** niemetalowe kapsle i zamknięcia do butelek, wyroby (nie ujęte w innych klasach) z drewna, korka, trzciny, wikliny, rogu, kości, kości słoniowej, fiszbinów, muszli, bursztynu, macicy perłowej, sepiolitu, imitacji tych surowców lub z tworzyw sztucznych, **21** przybory kuchenne i gospodarstwa domowego oraz pojemniki (wykonane nie z metali szlachetnych ani nie pokrywane nimi), kieliszki, szklanki, filiżanki, pucharki szklane lub metalowe, nie przerobione lub półprzetworzone szkło (z wyjątkiem szkła stosowanego w budownictwie), wyroby szklane, porcelanowe i ceramiczne nie ujęte w innych klasach, **25** odzież, obuwie, nakrycia głowy, **28** karty do gry, **32** piwo, wody mineralne i gazowane oraz inne napoje bezalkoholowe, soki i napoje owocowe, syropy i inne produkty do produkcji napojów, **33** napoje alkoholowe, wina, wódki, likiery, **34** tytoń, papierosy, wyroby tytoniowe, przybory dla palących, zapalniczki, zapalki, **35** usługi reklamowe i promocyjne, usługi w zakresie projektowania i produkcji materiałów reklamowych, usługi marketingowe, usługi w zakresie prowadzenia sklepów fonograficznych, **41** usługi rozrywkowe i edukacyjne, usługi w zakresie organizowania imprez rozrywkowych, usługi w zakresie działalności sportowej i kulturalnej, usługi w zakresie nagrywania muzyki na nośniki, **43** usługi w zakresie prowadzenia pubów i restauracji.

(111) **166603** (220) 2001 09 27 (210) 241157
(151) 2005 09 01 (441) 2002 04 08
(732) BANK POLSKA KASA OPIEKI S.A., Warszawa, PL.
(540)



Kolory znaku: szary, pomarańczowy
(531) 27.5, 29.1

(510), (511) **09** nośniki danych w formie kart kodowanych, elektronicznie, magnetycznie: karty kredytowe, płatnicze, debetowe i obciążeniowe, **16** broszury, magazyny, biuletyny, wydawnictwa informacyjne, okolicznościowe, **35** usługi świadczone na zlecenie osób trzecich w zakresie dystrybucji materiałów reklamowych, doradztwa w dziedzinie zarządzania i prowadzenia działalności gospodarczej, usługi w zakresie skomputeryzowanego zarządzania plikami i bazami danych, służba informacyjna, prowadzenie wyciągów z kont, **36** usługi w zakresie bankowości, finansów, ubezpieczeń, oszczędzania, usługi wyceny finansowej aktywów ruchomych, nieruchomości, działalności gospodarczej i własności niematerialnej, zarządzanie powierzonymi środkami pieniężnymi, funduszami oraz innymi aktywami, wykonywanie ekspertyz i prognoz finansowych, usługi autoryzacji i rozliczania finansowego transakcji, usługi doradztwa w sprawach finansowych i analiz finansowych oraz analiz finansowych inwestycji, usługi w zakresie obsługi lokat kapitałowych, usługi transferu elektronicznego, obsługa korzystania z magnetycznych i elektronicznych nośników danych w formie kart kodowanych, usługi maklerskie, usługi przyjmowania i przechowywania w depozycie przedmiotów, papierów wartościowych i dokumentów, udostępnianie skrytek bankowych, organizowanie konsorcjów bankowych, usługi obrotu i obsługi wierzytelności, usługi finansowe w zakresie leasingu i factoringu, usługi gwarantowane emisji papierów wartościowych, obsługa emisji i obrotu papierami wartościowymi, usługi pośrednictwa ubezpieczeniowego i świadczenie usług ubezpieczeniowych, obsługa czeków podróżnych, usługi wypłat gotówkowych, organizowanie aukcji, windykacja należności, prowadzenie funduszy inwestycyjnych i powierniczych, **38** przesyłanie danych finansowych przy pomocy terminali, przesyłanie informacji i materiałów reklamowych za pośrednictwem terminali, **41** publikacje multimedialne, publikowanie tekstów innych niż reklamowe, **42** programowanie komputerowe, wydzielanie czasu dostępu do komputerowej bazy danych i czasu bezpośredniego dostępu do komputerowej bazy danych i czasu bezpośredniego dostępu do komputerów i usług komputerowych, wykonywanie ekspertyz prawnych i doradztwo prawne w zakresie świadczonych usług.

(111) **166604** (220) 2001 11 06 (210) 242546
 (151) 2005 07 22 (441) 2002 05 20
 (732) Przedsiębiorstwo Techniczno - Produkcyjne „KOPRAS”
 Marek Kopras, Wronki, PL.
 (540)



Kolory znaku: niebieski, żółty, zielony, biały
 (531) 26.1, 26.4, 27.5, 29.1

(510), (511) **06** konstrukcje przenośne metalowe zwłaszcza do zabezpieczania wykopów, konstrukcje metalowe budowlane, kolumna i rury do kanalizacji metalowych, **07** maszyny i urządzenia budowlane, w tym: żurawie, dźwigi, koparki, **35** gromadzenie, ekspozycja i sprzedaż: maszyn budowlanych, samochodów i drewna, **37** usługi budowlano-montażowe, naprawa sprzętu budowlanego, wypożyczanie narzędzi i sprzętu budowlanego oraz konstrukcji przenośnych zwłaszcza do zabezpieczania wykopów, usługi wodno-inżynierskie zawarte w tej klasie, wykonywanie kanalizacji sanitarnych i deszczowych, odwadnianie budynków, zabezpieczanie wykopów, **39** usługi transportowe, **40** suszenie drewna, obróbka drewna, obróbka metali.

(111) **166605** (220) 2001 11 13 (210) 242844
 (151) 2005 09 29 (441) 2002 05 20
 (732) „GSP GROUP” Spółka z o.o., Łódź, PL.

(540)



Kolory znaku: niebieski, żółty

(531) 26.4, 27.5, 29.1

(510), (511) **11** rury i przewody do instalacji sanitarnych, zawory, kształtki i złączki do instalacji sanitarnych, filtry do wody jako części instalacji domowych i przemysłowych, **21** filtry do wody do użytku domowego, **35** prowadzenie punktów sprzedaży hurtowej i detalicznej materiałów dla budownictwa mieszkaniowego i materiałów przemysłowych dla rolnictwa.

(111) **166606** (220) 2002 01 03 (210) 244863
 (151) 2005 09 28 (441) 2002 07 15
 (732) „PIOTR I PAWEŁ” Spółka z o.o., Poznań, PL.
 (540)



Kolory znaku: czarny, biały, żółty, czerwony, pomarańczowy

(531) 24.17, 25.5, 26.1, 26.11, 27.5, 29.1

(510), (511) **35** prowadzenie sieci sklepów z następującymi towarami: kosmetyki, produkty higieniczne, paraleki - środki o właściwościach zbliżonych do właściwego lekarstwa sprzedawane bez recepty, żywność dla niemowląt, pieluszki jednorazowe niemowlęce z papieru i celulozy oraz pieluchy dla chorych z brakiem kontroli czynności fizjologicznych, sztuczce, maszyny do golenia, rowery, wózki dziecięce, wyroby jubilerskie, biżuteria, zegary, zegarki, płyty i kasety fonograficzne, artykuły papiernicze, kufrы, walizki, torby, parasole, meble w tym kempingowe, materace, wyroby z drewna, korka, wikliny, rogu, kości słoniowej, bursztynu, masy perłowej, przybory kuchenne i naczynia dla gospodarstw domowych, tkaniny, wyroby tekstylne, ubrania, buty, nakrycia głowy, koronki, hafty, guziki, dywany, słomianki, maty, linoleum, wykładziny podłogowe, gry, zabawki, mięso, nabiał, oleje jadalne i tłuszcze, przyprawy, wyroby zbożowe, produkty rolnicze i ogrodnicze: świeże warzywa, świeże owoce, świeże grzyby, kwiaty naturalne i suszone, rośliny suszone do dekoracji, orzechy laskowe, orzechy arachidowe, ziarna (nasiona), cebulki kwiatowe, sadzonki, otręby zbożowe, oliwki świeże, produkty leśne: drewno w kłódkach, szyszki z drzew, piwo, napoje bezalkoholowe, napoje alkoholowe, używki: kawa, herbata, kakao, napoje na bazie kawy, herbaty i kakao, artykuły dla palących.

(111) **166607** (220) 2002 01 07 (210) 244957
 (151) 2005 08 24 (441) 2002 07 15
 (732) CANON KABUSHIKI KAISHA, Tokio, JP.
 (540)



(531) 27.5

(510), (511) **16** papier, tektura i wyroby z tych materiałów, nie ujęte w innych klasach, materiały drukowane, materiały introligatorskie, materiały fotograficzne, materiały piśmienne, kleje do materiałów piśmiennych lub do celów domowych, materiały przeznaczone dla artystów, pędzle malarskie, maszyny do pisania i sprzęt biurowy (z wyjątkiem mebli), materiały szkoleniowe i instruktażowe (z wyjątkiem aparatów), materiały z tworzyw sztucznych do pakowania (nie ujęte w innych klasach), czcionki drukarskie, matryce.

(111) **166608** (220) 2002 01 14 (210) 245180
 (151) 2005 06 29 (441) 2002 07 15
 (732) „AET” S. Adamczak, K. Zbanyszek, D. Patryniak Spółka Jawna,
 Ostrów Wlkp., PL.
 (540) AET

(510), (511) **06** blachy transformatorowe, folia miedziana, taśmy metalowe, **07** manipulatory, generatory częstotliwości, generatory elektryczności, **09** akumulatory elektryczne, analizatory widma, anteny, amperomierze, autotransformatory, bezpieczniki, boczniki, buczki, cewki elektryczne, cewki indukcyjne, ciśnieniomierze, częstotściomierze, czujniki elektryczne, czynniki, diaki, dławiki indukcyjne, drukarki komputerowe, diody, drabinka rezystorowa, druty nawojowe, dyskiety, dzwonki, elektromagnesy, filtry indukcyjne, filtry przeciwzakłóceńowe, fotodiody, fotokoparki, fotometry, fotokomórki, fotorezystory, fototranzystory, głośniki, gniazda, wtyczki i inne kontakty, gwizdki sygnalizacyjne i alarmowe, helixfiltry, induktory, interfejsy, instalacje elektryczne, instalacje elektroniczne, instalacje telewizyjne, karkasy, klawiatury komputerowe, komputery, koszulki termokurczliwe, kondensatory elektryczne, kondensatory tantalowe, kontaktrony, konwertery, końcówki konektorowe, końcówki lutownicze, korpusty do elementów indukcyjnych, korpus do rdzeni ferrytowych, luksomierze, liczniki, listwy PCB, lutownice elektryczne, łączniki impulsowe, magnesy, matryca rezystorowa, mikrofony, mikroprzełączniki, miliomierze, modemy, monitory, mostki prostownicze, multimetry, nastawniki kodowe, neony, neonówki, odsysacze, oporniki, oporniki elektryczne, optotriaki, oscyloskopy, piloty do sterowania urządzeniami elektronicznymi, podstawki pod układy scalone, podzespoły indukcyjne, potencjometry, procesory, programatory układów scalonych, przedłużacze przewodów elektrycznych, przełączniki, przekaźniki elektryczne i elektroniczne, przełączniki, przetwornik analog/cyfra, przetwornik cyfra/analog, przewody elektryczne, przewody elektryczne srebrzone, przyrządy do miernictwa, radiatory, rdzenie amorficzne, rdzenie ferrytowe, rdzenie proszkowe, rdzenie zwijane, rezystory, rezonatory, rejestratory, rozdzielacze sygnałów, stabilizatory, stacje dysków, sterowniki, termostaty, styczniki, światłowody, termistory, testery urządzeń i elementów elektronicznych, transformatory, transilisy, transoptory, tranzystory, triaki, trymery, tyrystory, urządzenia do zdalnego sterowania, układy scalone, warystory, watomierze, wkładki bezpiecznikowe, włączniki, woltomierze, złącza elektryczne, wskaźniki wartości elektrycznych, wyłączniki, żarówki, wyświetlacze ciekłokrystaliczne, wyświetlacze LED, wzmacniacze sygnału, zasilacze, zestawy elektroniczne do samodzielnego montażu, **11** aparaty do wentylacji, lampki kontrolne, wentylatory, **37** instalowanie, naprawa, konserwacja komputerów oraz urządzeń elektrycznych i elektronicznych.

(111) **166609** (220) 2002 01 17 (210) 245361
 (151) 2005 08 16 (441) 2002 07 29
 (732) F.W. Rickard Seeds, Inc., Winchester, US.
 (540)



Kolory znaku: biały, ciemnogrnatowy

(531) 1.1, 27.5, 29.1

(510), (511) **31** rośliny zbożowe (ziarno) i produkty rolne, ogrodnicze, leśne, nie ujęte w innych klasach, zwierzęta żywe, świeże owoce i warzywa, nasiona, rośliny i kwiaty, karma dla zwierząt, ziarna stosowane w rolnictwie, za wyjątkiem ziarn traw trawnikowych i ziarn kwiatów.

(111) **166610** (220) 2002 02 15 (210) 246515
 (151) 2005 08 24 (441) 2002 08 26
 (732) BOLS Spółka z o.o., Oborniki Wielkopolskie, PL.
 (540) (znak przestrzenny)



(531) 19.7

(510), (511) **33** napoje alkoholowe; wina, wódki, likiery.

(111) **166611** (220) 2002 03 06 (210) 247331
 (151) 2005 08 24 (441) 2002 09 09
 (732) „INSTAL-PROJEKT” Gawłowski, Ścierzyński Spółka Jawna
 Zofia Gawłowska, Roman Gawłowski, Ewa Ścierzyńska, Bartosz Ścierzyński, Włocławek, PL.

(540) parys

(510), (511) **11** elementy grzejne, grzejniki centralnego ogrzewania, grzejniki i suszarki elektryczne, uchwyty, zawory i inny osprzęt do grzejników i suszarek nie zawarty w innych klasach, **16** czasopisma, periodyki, katalogi, kalendarze, broszury, foldery, plakaty i ulotki reklamowe, druki i formularze.

(111) **166612** (220) 2002 03 06 (210) 247336
 (151) 2005 07 07 (441) 2002 09 09
 (732) DWZ Mikołaj Jan Kruczyński, Warszawa, PL.
 (540)



Kolory znaku: żółty, ciemnoniebieski, czarny

(531) 1.3, 26.4, 27.5, 29.1

(510), (511) **35** doradztwo w zakresie prowadzenia działalności gospodarczej, **36** doradztwo w sprawach finansowych, **41** organizacja szkoleń (kursów) w zakresie zarządzania, finansów, prawa i komputerów, **42** usługi prawnicze, programowanie komputerów.

(111) **166613** (220) 2002 03 13 (210) 247659
 (151) 2005 08 16 (441) 2002 09 23
 (732) YUM! Brands, Inc., a North Carolina corporation,
 Louisville, US.

(540) YUM BRANDS

(510), (511) **35** zarządzanie biznesem i usługi franchisingowe, mianowicie oferowanie pomocy/wsparcia w zakładaniu i działalności restauracji, **43** udzielanie konsultacji dotyczących restauracji.

(111) **166614** (220) 2002 03 14 (210) 247672
 (151) 2005 09 01 (441) 2002 09 23
 (732) HANZA GRUPA INWESTYCYJNA Spółka z o.o., Sopot, PL.
 (540)



Kolory znaku: biały, złoty

(531) 26.1, 26.11, 27.5, 29.1

(510), (511) **36** pośrednictwo w handlu nieruchomościami, zakup nieruchomości w celu ich dalszej odsprzedaży, inwestycje kapi-

tałowe na rynku nieruchomości, tworzenie kapitałów, usługi agencji mieszkaniowych, doradztwo w sprawach nieruchomości, wycena wartości nieruchomości, dzierżawa i wynajem nieruchomości, wynajmowanie mieszkań i lokali użytkowych, administrowanie i zarządzanie nieruchomościami, usługi finansowe i ubezpieczeniowe, **37** budowanie obiektów mieszkalnych, użytkowych i przemysłowych, usługi instalacyjne i montażowe w zakresie budownictwa, nadzór budowlany, budowa dróg, konserwacja i sprzątanie w zakresie budownictwa, usługi wyposażeniowe w zakresie obiektów mieszkalnych, użytkowych i przemysłowych, **42** projektowanie techniczne i architektoniczne, planowanie urbanistyczne.

(111) **166615** (220) 2002 03 28 (210) 248382
 (151) 2005 09 13 (441) 2002 10 07
 (732) BIOFARM Spółka z ograniczoną odpowiedzialnością,
 Poznań, PL.
 (540) argosil

(510), (511) **05** produkty farmaceutyczne: leki, środki dezynfekcyjne, odkażające, produkty weterynaryjne, dietetyczne środki medyczne, produkty sanitarne: materiały opatrunkowe, plastry, podpaski higieniczne, żywność dla niemowląt.

(111) **166616** (220) 2002 04 15 (210) 249198
 (151) 2005 09 13 (441) 2002 10 21
 (732) IGLOPORT Spółka z o.o., Gdynia, PL.
 (540)



Kolory znaku: jasnoniebieski, niebieski, biały
 (531) 1.11, 24.15, 27.5, 29.1

(510), (511) **36** usługi prowadzenia hurtowni w zakresie sprzedaży ryb, skorupiaków i mięczaków, owoców i warzyw, **36** wynajem pomieszczeń biurowych, **39** pakowanie i składowanie towarów, **40** przetwarzanie i konserwowanie ryb i produktów rybołówstwa, warzyw i owoców.

(111) **166617** (220) 2002 04 15 (210) 249259
 (151) 2005 09 13 (441) 2002 10 21
 (732) Edward Dobosz, Gorzów Wielkopolski, PL.
 (540) AUDIOLITE

(510), (511) **09** akumulatory, baterie, alarmy, aparaty projekcyjne, rzutniki do slajdów, neony, lasery, filtry do fotografii, ekrany projekcyjne, elektryczne regulatory światła, **41** organizacja i obsługa imprez kulturalnych i rozrywkowych, **42** projektowanie i dekoracja wnętrz, projektowanie i opracowywanie projektów technicznych.

(111) **166618** (220) 2002 05 08 (210) 250126
 (151) 2005 07 01 (441) 2002 11 18
 (732) Wirtualna Internetowa Akademia Biznesu Sp. z o.o.,
 Kierszek, PL.
 (540)



Kolory znaku: czerwony, niebieski, szary
 (531) 24.17, 27.5, 29.1

(510), (511) **09** multimedialne programy szkoleniowe zapisane na CD lub innych nośnikach, multimedialne programy szkoleniowe przeznaczone do zamieszczania w sieci wewnętrznej Intranet lub w Internecie, **41** nauczanie w tym studia wyższe realizowane za pośrednictwem internetu i intranetu, szkolenia, szkolenia zawodowe, specjalistyczne kursy, kursy doszkalające, kursy korespondencyjne, seminaria, konferencje z wykorzystaniem internetu, intranetu - wszystkie wyżej wymienione usługi za pośrednictwem internetu i intranetu, **42** projektowanie i sporządzanie programów komputerowych.

(111) **166619** (220) 2002 05 20 (210) 250586
 (151) 2005 09 13 (441) 2002 12 02
 (732) Przedsiębiorstwo Robót Sanitarno-Porządkowych
 Spółka Akcyjna, Gdańsk, PL.
 (540)



Kolory znaku: czerwony, biały, czarny

(531) 26.3, 27.5, 29.1

(510), (511) **06** pojemniki metalowe, **20** pojemniki niemetalowe do odpadów, **35** prowadzenie punktów obrotu surowcami wtórnymi, czyszczenie od wewnątrz i od zewnątrz budynków, dezynfekcja pionów zsykowych, **37** czyszczenie pojazdów i ich pojemników odpadowych, oczyszczanie dróg, naprawa pojazdów, **39** transport i wyładunek odpadów w tym materiałów niebezpiecznych, przewóz ciężarówkami, **40** sortowanie odpadów i surowców wtórnych, **44** pielęgnacja trawników.

(111) **166620** (220) 2002 05 20 (210) 250587
 (151) 2005 09 13 (441) 2002 12 02
 (732) Przedsiębiorstwo Robót Sanitarno-Porządkowych Spółka
 Akcyjna, Gdańsk, PL.
 (540)



(531) 26.3, 27.5

(510), (511) **06** pojemniki metalowe, **20** pojemniki niemetalowe do odpadów, **35** prowadzenie punktów obrotu surowcami wtórnymi, czyszczenie od wewnątrz i od zewnątrz budynków, dezynfekcja pionów zsykowych, **37** czyszczenie pojazdów i ich pojemników odpadowych, oczyszczanie dróg, naprawa pojazdów, **39** transport i wyładunek odpadów w tym materiałów niebezpiecznych, przewóz ciężarówkami, **40** sortowanie odpadów i surowców wtórnych, **44** pielęgnacja trawników.

(111) **166621** (220) 2002 05 22 (210) 250658
 (151) 2005 07 15 (441) 2002 12 02
 (732) JERONIMO MARTINS DYSTRYBUCJA Spółka z o.o.,
 Poznań, PL.
 (540) mr sandwich

(510), (511) **30** sosy kanapkowe, ketchup, majonez.

(111) **166622** (220) 2002 05 22 (210) 250669
 (151) 2005 07 15 (441) 2002 12 02

(732) „OLEK-FOLIA” PHU S.C. Import - Eksport Aleksander Duszyński, Kazimierz Duszyński, Kalisz, PL.
(540)



Kolory znaku: jasnoniebieski, ciemnoniebieski
(531) 20.5, 27.5, 29.1

(510), (511) **16** opakowania z tworzyw sztucznych do pakowania, folie z tworzyw sztucznych z pęcherzykami powietrza, folia polietylenowa, rękaw foliowy, taśma foliowa, worki polietylenowe, papier, tektura i wyroby z tych materiałów nie ujęte w innych klasach, **40** obróbka papieru, obróbka folii z tworzyw sztucznych.

(111) **166623** (220) 2002 05 24 (210) 250789
(151) 2005 07 28 (441) 2002 12 02
(732) TNS Spółka z o.o., Warszawa, PL.
(540)



Kolory znaku: niebieski, biały, różowy
(531) 27.5, 29.1

(510), (511) **06** konstrukcje metalowe i stalowe, części konstrukcji metalowych i stalowych, konstrukcje metalowe i stalowe dla budownictwa, budowlane materiały metalowe, przenośne metalowe i stalowe konstrukcje budowlane, cysterny, zbiorniki, pojemniki metalowe, drobne wyroby metalowe, budynki prefabrykowane z metalu, **07** maszyny i urządzenia przemysłowe, dźwigi, chwytaaki, maszyny i urządzenia dla rolnictwa i leśnictwa, maszyny i urządzenia budowlane, **12** pojazdy mechaniczne, nadszosa pojazdów mechanicznych, przyczepy, naczepy, sprzęt transportowy, **35** usługi sklepów, hurtowni i pośrednictwa handlowego w obrocie krajowym i zagranicznym w zakresie obrotu paliwami, rudą, metalami i chemikaliami przemysłowymi, maszynami i urządzeniami rolniczymi, maszynami i urządzeniami przemysłowymi, pojazdami lądowymi, wodnymi, powietrznymi, wyrobami farmaceutycznymi, wyrobami przemysłowymi i spożywczymi, doradz-two w zakresie prowadzenia działalności gospodarczej i zarządzania działalnością gospodarczą, rekrutacja pracowników i pozyskiwanie personelu, **36** agencje pośrednictwa w handlu nieruchomościami, wynajem nieruchomości, **37** świadczenie usług w zakresie instalowania konstrukcji metalowych i stalowych, nadzór budowlany, wynajem sprzętu budowlanego, wynajem maszyn i urządzeń budowlanych, usługi w zakresie wykonywania robót ogólnobudowlanych: rurociągi, linie elektroenergetyczne, elektrotrakcyjne, telekomunikacyjne, obiekty inżynierii wodnej, instalowanie konstrukcji metalowych, usługi w zakresie instalacji centralnego ogrzewania, instalacji wentylacyjnych i klimatyzacyjnych, wodno-kanalizacyjnych, gazowych, instalacji budowlanych, usługi w zakresie izolowania budynków, czyszczenia budynków, usługi w zakresie budownictwa przemysłowego, rozbiórka budynków, budowa budynków, budowa obiektów inżynierii wodnej, usługi w zakresie instalowania, napraw i konserwacji maszyn i urządzeń, wynajem maszyn i urządzeń, usługi w zakresie napraw i konserwacji maszyn i urządzeń dla rolnictwa i leśnictwa, wynajem maszyn i urządzeń dla rolnictwa i leśnictwa, **39** wynajem środków transportu, **42** usługi w zakresie projektowania budowlanego, urbanistycznego, technologicznego.

(111) **166624** (220) 2002 05 27 (210) 250878
(151) 2005 07 20 (441) 2002 12 02

(732) VIN-KON S.A., Konin, PL.
(540) ŻUBROWIN
(510), (511) **33** napoje alkoholowe.

(111) **166625** (220) 2002 05 29 (210) 251023
(151) 2005 07 08 (441) 2002 12 02
(732) „ELEKTRO-WAT” Spółka z o.o., Kościan, PL.
(540)



Kolory znaku: niebieski, zielony
(531) 27.5, 29.1

(510), (511) **09** kable i przewody elektryczne, rozdzielnice, złącza kablowe, osprzęt instalacyjny i energetyczny, **11** oprawy oświetleniowe i źródła światła, **35** prowadzenie hurtowni z artykułami elektrycznymi, aktualizacja danych odbiorców energii elektrycznej, **36** windykacja należności za energię elektryczną, **37** zabudowa i wymiana liczników energii elektrycznej, usuwanie awarii w sieciach elektroenergetycznych, budowa linii i przyłączy energetycznych, remonty i konserwacja sieci energetycznych i oświetlenia ulicznego, **42** sprawdzanie układów pomiarowych, pomiary elektroenergetyczne, odczyty wskazań liczników energii elektrycznej.

(111) **166626** (220) 2002 05 29 (210) 251024
(151) 2005 07 08 (441) 2002 12 02
(732) „ELEKTRO-WAT” Spółka z o.o., Kościan, PL.
(540)



Kolory znaku: niebieski, zielony
(531) 27.5, 29.1

(510), (511) **09** kable i przewody elektryczne, rozdzielnice, złącza kablowe, osprzęt instalacyjny i energetyczny, **11** oprawy oświetleniowe i źródła światła, **35** prowadzenie hurtowni z artykułami elektrycznymi, aktualizacja danych odbiorców energii elektrycznej, **36** windykacja należności za energię elektryczną, **37** zabudowa i wymiana liczników energii elektrycznej, usuwanie awarii w sieciach elektroenergetycznych, budowa linii i przyłączy energetycznych, remonty i konserwacja sieci energetycznych i oświetlenia ulicznego, **42** sprawdzanie układów pomiarowych, pomiary elektroenergetyczne, odczyty wskazań liczników energii elektrycznej.

(111) **166627** (220) 2002 06 05 (210) 251170
(151) 2005 08 09 (441) 2002 12 16
(732) Przedsiębiorstwo Handlowe „JARMET” Alojzy Jaroń, Tarnowskie Góry, PL.
(540)



Kolory znaku: czarny, niebieski, jasnoniebieski, biały
(531) 15.1, 15.7, 27.5, 29.1

(510), (511) **07** narzędzia i przyrządy z napędem innym niż ręczny zwłaszcza z napędem elektrycznym (z wyjątkiem stosowanych w pojazdach lądowych), **08** narzędzia i przyrządy stosowane jako narzędzia z napędem ręcznym.

(111) **166628** (220) 2002 06 26 (210) 252040
 (151) 2005 07 12 (441) 2002 12 30
 (732) „BROWAR NAMYSŁÓW” Spółka z o.o., Namysłów, PL.
 (540)



Kolory znaku: biały, złoty, czerwony, zielony
 (531) 24.9, 25.1, 26.1, 27.5, 27.7, 29.1
 (510), (511) **32** piwo, wody mineralne i napoje bezalkoholowe,
39 transport, **43** podawanie potraw i napojów, czynności związane
 z czasowym zakwaterowaniem.

(111) **166629** (220) 2002 06 26 (210) 252041
 (151) 2005 07 12 (441) 2002 12 30
 (732) „BROWAR NAMYSŁÓW” Spółka z o.o., Namysłów, PL.
 (540)



Kolory znaku: czerwony, czarny, złoty, biały
 (531) 5.13, 9.1, 24.9, 25.1, 26.1, 27.5, 27.7, 29.1
 (510), (511) **32** piwo.

(111) **166630** (220) 2002 07 09 (210) 252577
 (151) 2005 09 05 (441) 2003 01 13
 (732) „ASTER CITY CABLE” Spółka z o.o., Warszawa, PL.
 (540)



Kolory znaku: granatowy, biały, niebieski
 (531) 27.5, 29.1
 (510), (511) **35** usługi w zakresie działalności reklamowej, produkcja reklam radiowych i telewizyjnych, dystrybucja i transmisja reklamowych programów radiowych i telewizyjnych, wypożyczanie materiału reklamowego, zarządzanie, pomoc w organizacji i w prowadzeniu działalności związanej z telekomunikacją, dobór personelu, ekspertyzy z zakresu działalności gospodarczej związanej z telekomunikacją, wynajem czasu reklamowego we wszystkich środkach przekazu, prowadzenie hurtowni i sklepów również internetowych w zakresie obrotu krajowego i zagranicznego: telefonami, dekodernami, modemami, urządzeniami do nagrywania, transmisji, reprodukcji obrazu i dźwięku, **37** świadczenie usług w zakresie wykonywania robót ogólnobudowlanych związanych z budową rurociągów, linii elektroenergetycznych, linii elektrotrakcyjnych, linii telekomunikacyjnych, linii kablowych, linii telefonicznych, świadczenie usług w zakresie wykonywania robót związanych z zakładaniem instalacji elektrycznych i osprzętu elektrycznego, usługi związane z wykonywaniem instalacji elektry-

cznych sygnalizacyjnych, usługi związane z instalowaniem anten, usługi związane z zakładaniem instalacji elektrycznych dla sprzętu telekomunikacyjnego, dla budowlanego sprzętu elektrycznego, naprawy i konserwacje urządzeń telekomunikacyjnych, **38** świadczenie usług w dziedzinie telekomunikacji, usługi telekomunikacyjne w zakresie ogłoszeń elektronicznych, połączenie ze światową siecią komputerową za pośrednictwem telekomunikacji, poczta elektroniczna, usługi w zakresie połączeń i tras połączeń dla telekomunikacji, przekaz satelitarny, informacja o telekomunikacji, przesyłanie informacji, łączność poprzez terminale komputerowe, usługi telefoniczne, przyjmowanie zgłoszeń telefonicznych, telefonia stacjonarna i telegrafia, telefonia ruchoma, telefonia komórkowa, telefonia bezprzewodowa, łączność telefoniczna, transmisja danych i teleinformatyka, radiokomunikacja, radiodifuzja, obsługa telekonferencji, przekazywanie konferencji video, systemy satelitarne anten odbioru zbiorczego, telewizja rozsiewcza jako systemy naziemne rozpowszechniania telewizji, zakładanie i obsługa sieci telefonicznej, telewizja kablowa, zakładanie i obsługa sieci telewizji kablowej, transmisja programów telewizyjnych, nadawanie programów radiowych i telewizyjnych, wypożyczanie modemów, wypożyczanie dekodernów, wypożyczanie urządzeń telekomunikacyjnych, wypożyczanie urządzeń do przesyłania informacji, zlecenia przywoławcze za pośrednictwem telefonu, radia lub innych środków łączności elektronicznej, **41** produkcja filmów na taśmach video, usługi studia filmowego, usługi studia nagrań, produkcja i montaż programów radiowych i telewizyjnych, montaż taśm video, usługi reporterskie, **42** świadczenie usług w zakresie projektowania budowlanego, urbanistycznego, technologicznego, ekspertyzy techniczne związane z telekomunikacją, świadczenie usług konsultacyjnych i doradczych w dziedzinie telekomunikacji.

(111) **166631** (220) 2002 07 09 (210) 252578
 (151) 2005 09 05 (441) 2003 01 13
 (732) „ASTER CITY CABLE” Spółka z o.o., Warszawa, PL.
 (540)



Kolory znaku: szary, niebieski
 (531) 27.5, 29.1
 (510), (511) **35** usługi w zakresie działalności reklamowej, produkcja reklam radiowych i telewizyjnych, dystrybucja i transmisja reklamowych programów radiowych i telewizyjnych, wypożyczanie materiału reklamowego, zarządzanie, pomoc w organizacji i w prowadzeniu działalności związanej z telekomunikacją, dobór personelu, ekspertyzy z zakresu działalności gospodarczej związanej z telekomunikacją, wynajem czasu reklamowego we wszystkich środkach przekazu, prowadzenie hurtowni i sklepów również internetowych w zakresie obrotu krajowego i zagranicznego: telefonami, dekodernami, modemami, urządzeniami do nagrywania, transmisji, reprodukcji obrazu i dźwięku, **37** świadczenie usług w zakresie wykonywania robót ogólnobudowlanych związanych z budową rurociągów, linii elektroenergetycznych, linii elektrotrakcyjnych, linii telekomunikacyjnych, linii kablowych, linii telefonicznych, świadczenie usług w zakresie wykonywania robót związanych z zakładaniem instalacji elektrycznych i osprzętu elektrycznego, usługi związane z wykonywaniem instalacji elektrycznych sygnalizacyjnych, usługi związane z instalowaniem anten, usługi związane z zakładaniem instalacji elektrycznych dla sprzętu telekomunikacyjnego, dla budowlanego sprzętu elektrycznego, naprawy i konserwacje urządzeń telekomunikacyjnych, **38** świadczenie usług w dziedzinie telekomunikacji, usługi telekomunikacyjne w zakresie ogłoszeń elektronicznych, połączenie ze światową siecią komputerową za pośrednictwem telekomunikacji, poczta elektroniczna, usługi w zakresie połączeń i tras połączeń dla telekomunikacji, przekaz satelitarny, informacja o telekomunika-

cji, przesyłanie informacji, łączność poprzez terminale komputerowe, usługi telefoniczne, przyjmowanie zgłoszeń telefonicznych, telefonia stacjonarna i telegrafia, telefonia ruchoma, telefonia komórkowa, telefonia bezprzewodowa, łączność telefoniczna, transmisja danych i teleinformatyka, radiokomunikacja, radiodyfuzja, obsługa telekonferencji, przekazywanie konferencji video, systemy satelitarne anten odbioru zbiorczego, telewizja rozsiewcza jako systemy naziemne rozpowszechniania telewizji, zakładanie i obsługa sieci telefonicznej, telewizja kablowa, zakładanie i obsługa sieci telewizji kablowej, transmisja programów telewizyjnych, nadawanie programów radiowych i telewizyjnych, wypożyczanie modemów, wypożyczanie dekodów, wypożyczanie urządzeń telekomunikacyjnych, wypożyczanie urządzeń do przesyłania informacji, zlecenia przywoławcze za pośrednictwem telefonu, radia lub innych środków łączności elektronicznej, **41** produkcja filmów na taśmach video, usługi studia filmowego, usługi studia nagrań, produkcja i montaż programów radiowych i telewizyjnych, montaż taśm video, usługi reporterskie, **42** świadczenie usług w zakresie projektowania budowlanego, urbanistycznego, technologicznego, ekspertyzy techniczne związane z telekomunikacją, świadczenie usług konsultacyjnych i doradczych w dziedzinie telekomunikacji.

(111) **166632** (220) 2002 07 09 (210) 252579
 (151) 2005 09 05 (441) 2003 01 13
 (732) „ASTER CITY CABLE” Spółka z o.o., Warszawa, PL.
 (540)



Kolory znaku: szary, czerwony, niebieski, żółty
 (531) 27.5, 29.1

(510), (511) **35** usługi w zakresie działalności reklamowej, produkcja reklam radiowych i telewizyjnych, dystrybucja i transmisja reklamowych programów radiowych i telewizyjnych, wypożyczenie materiału reklamowego, zarządzanie, pomoc w organizacji i w prowadzeniu działalności związanej z telekomunikacją, dobór personelu, ekspertyzy z zakresu działalności gospodarczej związanej z telekomunikacją, wynajem czasu reklamowego we wszystkich środkach przekazu, prowadzenie hurtowni i sklepów również internetowych w zakresie obrotu krajowego i zagranicznego: telefonami, dekodernami, modemami, urządzeniami do nagrywania, transmisji, reprodukcji obrazu i dźwięku, **37** świadczenie usług w zakresie wykonywania robót ogólnobudowlanych związanych z budową rurociągów, linii elektroenergetycznych, linii elektrotrakcyjnych, linii telekomunikacyjnych, linii kablowych, linii telefonicznych, świadczenie usług w zakresie wykonywania robót związanych z zakładaniem instalacji elektrycznych i osprzętu elektrycznego, usługi związane z wykonywaniem instalacji elektrycznych sygnalizacyjnych, usługi związane z instalowaniem anten, usługi związane z zakładaniem instalacji elektrycznych dla sprzętu telekomunikacyjnego, dla budowlanego sprzętu elektrycznego, naprawy i konserwacje urządzeń telekomunikacyjnych, **38** świadczenie usług w dziedzinie telekomunikacji, usługi telekomunikacyjne w zakresie ogłoszeń elektronicznych, połączenie ze światową siecią komputerową za pośrednictwem telekomunikacji, poczta elektroniczna, usługi w zakresie połączeń i tras połączeń dla telekomunikacji, przekaz satelitarny, informacja o telekomunikacji, przesyłanie informacji, łączność poprzez terminale komputerowe, usługi telefoniczne, przyjmowanie zgłoszeń telefonicznych, telefonia stacjonarna i telegrafia, telefonia ruchoma, telefonia komórkowa, telefonia bezprzewodowa, łączność telefoniczna, transmisja danych i teleinformatyka, radiokomunikacja, radiodyfuzja, obsługa telekonferencji, przekazywanie konferencji video, systemy satelitarne anten odbioru zbiorczego, telewizja rozsiewcza jako systemy naziemne rozpowszechniania telewizji, zakładanie

i obsługa sieci telefonicznej, telewizja kablowa, zakładanie i obsługa sieci telewizji kablowej, transmisja programów telewizyjnych, nadawanie programów radiowych i telewizyjnych, wypożyczenie modemów, wypożyczenie dekodów, wypożyczenie urządzeń telekomunikacyjnych, wypożyczenie urządzeń do przesyłania informacji, zlecenia przywoławcze za pośrednictwem telefonu, radia lub innych środków łączności elektronicznej, **41** produkcja filmów na taśmach video, usługi studia filmowego, usługi studia nagrań, produkcja i montaż programów radiowych i telewizyjnych, montaż taśm video, usługi reporterskie, **42** świadczenie usług w zakresie projektowania budowlanego, urbanistycznego, technologicznego, ekspertyzy techniczne związane z telekomunikacją, świadczenie usług konsultacyjnych i doradczych w dziedzinie telekomunikacji.

(111) **166633** (220) 2002 07 09 (210) 252580
 (151) 2005 09 05 (441) 2003 01 13
 (732) „ASTER CITY CABLE” Spółka z o.o., Warszawa, PL.
 (540)



Kolory znaku: granatowy, biały, czerwony, niebieski, żółty
 (531) 27.5, 29.1

(510), (511) **35** usługi w zakresie działalności reklamowej, produkcja reklam radiowych i telewizyjnych, dystrybucja i transmisja reklamowych programów radiowych i telewizyjnych, wypożyczenie materiału reklamowego, zarządzanie, pomoc w organizacji i w prowadzeniu działalności związanej z telekomunikacją, dobór personelu, ekspertyzy z zakresu działalności gospodarczej związanej z telekomunikacją, wynajem czasu reklamowego we wszystkich środkach przekazu, prowadzenie hurtowni i sklepów również internetowych w zakresie obrotu krajowego i zagranicznego: telefonami, dekodernami, modemami, urządzeniami do nagrywania, transmisji, reprodukcji obrazu i dźwięku, **37** świadczenie usług w zakresie wykonywania robót ogólnobudowlanych związanych z budową rurociągów, linii elektroenergetycznych, linii elektrotrakcyjnych, linii telekomunikacyjnych, linii kablowych, linii telefonicznych, świadczenie usług w zakresie wykonywania robót związanych z zakładaniem instalacji elektrycznych i osprzętu elektrycznego, usługi związane z wykonywaniem instalacji elektrycznych sygnalizacyjnych, usługi związane z instalowaniem anten, usługi związane z zakładaniem instalacji elektrycznych dla sprzętu telekomunikacyjnego, dla budowlanego sprzętu elektrycznego, naprawy i konserwacje urządzeń telekomunikacyjnych, **38** świadczenie usług w dziedzinie telekomunikacji, usługi telekomunikacyjne w zakresie ogłoszeń elektronicznych, połączenie ze światową siecią komputerową za pośrednictwem telekomunikacji, poczta elektroniczna, usługi w zakresie połączeń i tras połączeń dla telekomunikacji, przekaz satelitarny, informacja o telekomunikacji, przesyłanie informacji, łączność poprzez terminale komputerowe, usługi telefoniczne, przyjmowanie zgłoszeń telefonicznych, telefonia stacjonarna i telegrafia, telefonia ruchoma, telefonia komórkowa, telefonia bezprzewodowa, łączność telefoniczna, transmisja danych i teleinformatyka, radiokomunikacja, radiodyfuzja, obsługa telekonferencji, przekazywanie konferencji video, systemy satelitarne anten odbioru zbiorczego, telewizja rozsiewcza jako systemy naziemne rozpowszechniania telewizji, zakładanie i obsługa sieci telefonicznej, telewizja kablowa, zakładanie i obsługa sieci telewizji kablowej, transmisja programów telewizyjnych, nadawanie programów radiowych i telewizyjnych, wypożyczenie modemów, wypożyczenie dekodów, wypożyczenie urządzeń telekomunikacyjnych, wypożyczenie urządzeń do przesyłania informacji, zlecenia przywoławcze za pośrednictwem telefonu, radia lub innych środków łączności elektronicznej, **41** produkcja filmów na taśmach video, usługi studia filmowego, usługi studia nagrań,

produkcja i montaż programów radiowych i telewizyjnych, montaż taśm video, usługi reporterskie, **42** świadczenie usług w zakresie projektowania budowlanego, urbanistycznego, technologicznego, ekspertyzy techniczne związane z telekomunikacją, świadczenie usług konsultacyjnych i doradczych w dziedzinie telekomunikacji.

(111) **166634** (220) 2002 07 09 (210) 252606
(151) 2005 07 27 (441) 2003 01 13
(732) „IZAKPOL” Przedsiębiorstwo
Produkccyjno-Handlowo-Usługowe Eksport-Import Piotr Izak,
Żyrardów, PL.
(540)



Kolory znaku: pomarańczowy, czerwony, zielony, biały
(531) 5.5, 5.11, 27.5, 29.1
(510), (511) **30** cukierki.

(111) **166635** (220) 2002 07 10 (210) 252648
(151) 2005 09 05 (441) 2003 01 13
(732) The Procter & Gamble Company, Cincinnati, US.
(540)



(531) 26.1, 27.7
(510), (511) **03** preparaty do pielęgnacji i higieny ust, zębów, gardła, dziąseł i jamy ustnej, preparaty do płukania zapobiegające osadzeniu się kamienia nazębnego i próchnicy, środki do czyszczenia zębów, środki do pielęgnacji zębów, proszki do czyszczenia zębów, pasty do zębów, płyny do płukania ust, proszki czyszczące, tabletki koloryzujące kamień nazębny, **05** medyczne preparaty pielęgnacji i higieny ust, zębów, gardła, dziąseł i jamy ustnej, preparaty do płukania zapobiegające osadzeniu się kamienia nazębnego i próchnicy, środki do czyszczenia zębów, środki do pielęgnacji zębów, proszki do czyszczenia zębów, pasty do zębów, płyny do płukania ust, preparaty w aerozolu do ust, żele do zębów, żele z fluorem, płyny do płukania zębów z fluorem, proszki czyszczące, tabletki koloryzujące kamień nazębny, preparaty do prewencyjnej pielęgnacji zębów i dziąseł, tabletki do żucia do pielęgnacji zębów, medyczne gumy do żucia, produkty czyszczące i pielęgnacyjne również z efektem dezynfekującym do sztucznych zębów, protez, klamer i mostów, środki klejące do sztucznych zębów, proszki klejące, **21** szczoteczki do zębów, materiały przygotowane do robienia szczoteczek, ultrasonograficzne urządzenia czyszczące do protez dentystycznych, nieelektryczne przyrządy i materiały zawarte w klasie 21 do celów czyszczących, części i wyposażenie zawarte w klasie 21 do wyżej wymienionych towarów, szczotki, przyrządy trzymające i dozujące zawarte w klasie 21, **30** gumy do żucia.

(111) **166636** (220) 2002 08 02 (210) 253634
(151) 2005 09 28 (441) 2003 02 10
(732) „BIOFARM” Spółka z o.o., Poznań, PL.

(540) dermafem
(510), (511) **05** produkty farmaceutyczne: leki, środki dezynfekcyjne, odkażające, produkty weterynaryjne, dietetyczne środki medyczne, produkty sanitarne: materiały opatrunkowe, plastry, podpaski higieniczne, żywność dla niemowląt.

(111) **166637** (220) 2002 08 02 (210) 253635
(151) 2005 09 28 (441) 2003 02 10
(732) „BIOFARM” Spółka z o.o., Poznań, PL.
(540) salufem
(510), (511) **05** produkty farmaceutyczne: leki, środki dezynfekcyjne, odkażające, produkty weterynaryjne, dietetyczne środki medyczne, produkty sanitarne: materiały opatrunkowe, plastry, podpaski higieniczne, żywność dla niemowląt.

(111) **166638** (220) 2002 11 05 (210) 257088
(151) 2005 09 28 (441) 2003 05 19
(732) „MASPEX” Spółka z o.o., Wadowice, PL.
(540)



Kolory znaku: bursztynowy, biały, złoty, czarny, szary
(531) 11.3, 29.1

(510), (511) **30** kawa, herbata, kakao, czekolada, napoje na bazie kawy, napoje na bazie herbaty, herbata zielona, herbata granulowana, bezmleczne środki do zabielenia kawy, herbaty, zup oraz sosów, napoje na bazie kakao, napoje na bazie czekolady, cappuccino, miód, wyroby z kakao, czekoladowe, sosy kakao, kremy owocowe, kremy czekoladowe, sosy aromatyzowane.

(111) **166639** (220) 2002 11 05 (210) 257089
(151) 2005 09 28 (441) 2003 05 19
(732) „MASPEX” Spółka z o.o., Wadowice, PL.
(540)



Kolory znaku: jasnozielony, zielony, czarny, biały, kremowy, ciemnozielony
(531) 11.3, 29.1

(510), (511) **30** kawa, herbata, kakao, czekolada, napoje na bazie kawy, napoje na bazie herbaty, herbata zielona, herbata granulowana, bezmleczne środki do zabielenia kawy, herbaty, zup oraz sosów, napoje na bazie kakao, napoje na bazie czekolady, cappuccino, miód, wyroby z kakao, czekoladowe, sosy kakao, kremy owocowe, kremy czekoladowe, sosy aromatyzowane.

(111) **166640** (220) 2002 11 05 (210) 257090
(151) 2005 09 28 (441) 2003 05 19
(732) „MASPEX” Spółka z o.o., Wadowice, PL.

(540)



Kolory znaku: brunatny, czerwony, ciemnoczerwony, różowy
(531) 11.3, 29.1

(510), (511) **30** kawa, herbata, kakao, czekolada, napoje na bazie kawy, napoje na bazie herbaty, herbata zielona, herbata granulowana, bezmleczne środki do zabielenia kawy, herbaty, zup oraz sosów, napoje na bazie kakao, napoje na bazie czekolady, cappuccino, miód, wyroby z kakao, czekoladowe, sosy kakao, kremy owocowe, kremy czekoladowe, sosy aromatyzowane.

(111) **166641** (220) 2001 03 30 (210) 233805
(151) 2005 09 08

(732) TENOS Spółka z o.o., Zielona Góra, PL.

(540) MISS DENIM

(510), (511) **25** spodnie, koszule, kamizelki, t-shirty, bluzy, bluzki, czapki, kurtki wykonane z tkanin bawełnianych oraz bawełnopodobnych, buty, paski do ubrań, wyroby z dzianin.

(111) **166642** (220) 2001 03 30 (210) 233806
(151) 2005 09 08

(732) TENOS Spółka z o.o., Zielona Góra, PL.

(540) MISTER DENIM

(510), (511) **25** spodnie, koszule, kamizelki, t-shirty, bluzy, bluzki, czapki, kurtki wykonane z tkanin bawełnianych oraz bawełnopodobnych, buty, paski do ubrań, wyroby z dzianin.

(111) **166643** (220) 2001 04 12 (210) 234332
(151) 2005 07 01

(732) Robert Bujnowski, Warszawa, PL.

(540)



Kolory znaku: żółty, niebieski

(531) 1.3, 27.5, 29.1

(510), (511) **44** usługi solarium.

(111) **166644** (220) 2001 06 05 (210) 236489
(151) 2005 08 30

(732) BRILUX Spółka Akcyjna, Warszawa, PL.

(540) TILO

(510), (511) **11** abażury i klosze do lamp, aparatura i urządzenia do oczyszczania powietrza, aparaty do palenia kawy, chłodziarki, ekspresy do kawy elektryczne, filtry do wody, frytkownicy elektryczne, elektryczne garnki kuchenne, gofrownice do ciast elektryczne, imbryki elektryczne, kinkiety, koce elektryczne, kominiki domowe, lampiony, lampki elektryczne na choinkę, lampy bakterioobójcze do oczyszczania powietrza, lampy luminescencyjne do oświetlania, lampy oświetleniowe, lampy uliczne, lampy wyładowcze elektryczne do oświetlania, latarki, Kuchenki elektryczne, obudowy i osłony do lamp, ogrzewacze do stóp, opiekacze do chleba, oprawy oświetleniowe do sufitów podwieszonych, oprawy oświetleniowe lamp bezpieczeństwa, lamp luminescencyj-

nych i wyładowczych elektrycznych, oświetlenie sufitowe, podgrzewacze kieszonek, reflektory do lamp, reflektorki doświetlające, różna, suszarki do włosów, szybkowary elektryczne, podgrzewacze do talerzy, zamrażarki, zapalniczki do gazu, żarniki do lamp elektrycznych, żarówki elektryczne.

(111) **166645** (220) 2001 06 13 (210) 236884
(151) 2005 09 15

(732) „DOM PRASOWY” Spółka z ograniczoną odpowiedzialnością, Warszawa, PL.

(540)

Szpilki

Kolory znaku: czerwony, biały

(531) 27.5, 29.1

(510), (511) **16** papier, karton, wyroby z tych materiałów, druki, dzienniki, czasopisma, gazety, książki, fotografie, czcionki drukarskie, klisze drukarskie, **35** dystrybucja i rozpowszechnianie materiałów i ogłoszeń reklamowych, reklama prasowa, radiowa i telewizyjna, wynajmowanie miejsca na umieszczenie ogłoszeń lub reklam, organizowanie wystaw handlowych i reklamowych, edycja tekstów, informacja handlowa, informacja o działalności gospodarczej, sondaże i badania opinii, publikowanie tekstów reklamowych, zarządzanie zbiorami informatycznymi, prenumerata prasy, **41** publikowanie książek, publikowanie tekstów innych niż teksty reklamowe, organizacja widowisk, usługi w zakresie rozrywki, usługi kształcenia ustawicznego dorosłych, nauczanie języków obcych, kształcenie w formach pozaszkolnych na kursach dziennych, wieczorowych, radiowych, telewizyjnych, korespondencyjnych.

(111) **166646** (220) 2001 09 27 (210) 241132
(151) 2005 07 08 (441) 2002 04 08

(732) Państwowy Zakład Budżetowy „STAWY MILICKIE” w Rudzie Sułowskiej, Ruda Sułowska, PL.

(540)



(531) 3.9, 27.5

(510), (511) **31** ryby żywe, pasze, nasiona, rośliny, sadzonki roślin i drzew, **37** usługi remontów i inwestycji stawów i urządzeń wodno-melioracyjnych oraz urządzeń służących do gospodarki rybbackiej, **41** usługi wydawnicze i edukacyjne w zakresie popularyzacji wiedzy ekologicznej, przyrodniczej, usługi związane z organizacją rekreacji i wypoczynku, **44** usługi w zakresie hodowli ryb słodkowodnych, produkcji narybku, hodowli selektów i talarek karpia oraz innych ryb.

(111) **166647** (220) 2002 01 18 (210) 245368
(151) 2005 07 01 (441) 2002 07 29

(732) Zakład Usług Pogrzebowych „PERSEFONA”

Gabriel Smoleński & Krystyna Smoleńska, Nidzica, PL.

(540)



Kolory znaku: złoty, czarny

(531) 26.1, 27.5, 29.1

(510), (511) **20** trumny, **35** sprzedaż wieńców i wiązanek, artykułów przemysłowych i odzieży żałobnej, **39** transport samochodowy, **41** wideofilmowanie i fotografowanie, **45** usługi pogrzebowe, cmentarne i prosekcyjne.

(111) **166648** (220) 2002 02 04 (210) 246040
(151) 2005 09 13 (441) 2002 08 12
(732) Wojskowe Zakłady Lotnicze NR 2, Bydgoszcz, PL.
(540)



Kolory znaku: , czarny, biały, niebieski i odcienie
(531) 18.5, 26.4, 27.5, 29.1

(510), (511) **06** łącza, śruby, łańcuchy i sprężyny metalowe, **35** usługi związane z pośrednictwem i sprzedażą statków powietrznych, silników lotniczych oraz maszyn i urządzeń specjalnego przeznaczenia, **37** naprawy, konserwacje i remonty statków powietrznych, silników lotniczych oraz maszyn i urządzeń specjalnego przeznaczenia, **39** usługi w zakresie transportu statków powietrznych i urządzeń lotniczych, **42** badania i analizy technologiczne i techniczne oraz projektowanie w zakresie świadczonych usług.

(111) **166649** (220) 2002 02 19 (210) 246637
(151) 2005 06 16 (441) 2002 08 26
(732) Specjalistyczna Spółdzielnia Gastronomiczna w Warszawie, Warszawa, PL.
(540)



Kolory znaku: kremowy, ceglasty
(531) 26.11, 27.5, 29.1

(510), (511) **35** prowadzenie usług w zakresie: agencji informacyjnej handlowej, badania rynku, specjalistyczne doradztwo handlowo-gastronomiczne w zakresie organizacji i zarządzania, doradztwo przy organizowaniu działalności gospodarczej, rozpowszechnianie i dystrybucja materiałów reklamowych - próbek, druków, prospektów, broszur, publikowanie tekstów reklamowych, wynajmowanie powierzchni na cele reklamowe, zarządzanie działalnością artystyczną, marketing, organizowanie wystaw w celach handlowych lub reklamowych, pokazy towarów, rozpowszechnianie próbek pokarmów i napojów, promocja sprzedaży dla osób trzecich, **41** prowadzenie usług w zakresie: usług związanych z organizacją wypoczynku, rezerwowanie miejsc na widowiska, informacja o imprezach rozrywkowych, użytkowanie sal gier, planowanie przyjęć rozrywkowych, organizowanie zabaw i bali, usługi imprezariów, usługi związane z organizowaniem i prowadzeniem dyskoteki, nocnych klubów, obsługa sal do gier, **43** prowadzenie usług w zakresie: przygotowywania dań żywnościowych i napojów na zamówienie oraz ich dostawa, posiłki restauracyjne, restauracje samoobsługowe, pijalnie piwa, snack-bary, stolówki, bary, bary szybkiej obsługi, kafeterie, kawiarnie, restauracje.

(111) **166650** (220) 2002 03 07 (210) 247362
(151) 2005 09 15 (441) 2002 09 09
(732) GROS, Zakopane, PL.

(540)

GROS

(531) 27.5

(510), (511) **35** prowadzenie punktów sprzedaży detalicznej i hurtowej z asortymentem AGD, RTV i wyposażenia mieszkań, **39** transport towarów z zakresu AGD, RTV i wyposażenia mieszkań.

(111) **166651** (220) 2002 03 29 (210) 248453
(151) 2005 08 17 (441) 2002 10 07
(732) Przedsiębiorstwo Zaopatrzeniowe „MORS” Spółka z o.o., Gdynia, PL.
(540)



Kolory znaku: niebieski, biały

(531) 2.9, 27.5, 29.1

(510), (511) **06** materiały budowlane metalowe, konstrukcje metalowe, stolarka metalowa, **09** komputery i programy komputerowe, sprzęt RTV, tablice rozdzielcze i bezpiecznikowe, transformatory, dławiki, przekazy, styczniki, przyrządy regulacyjne, pomiarowe i sygnalizacyjne, aparaty i urządzenia elektryczne, kable, przewody i druty elektryczne, elektryczny osprzęt instalacyjny, **11** urządzenia grzewcze, oprawy oświetleniowe, pomocniczy sprzęt grzewczy i oświetleniowy, elektryczne źródła światła, chłodziarki, zamrażarki, kuchnie elektryczne, zmywarki, pralki automatyczne, **12** samochody ciężarowe i osobowe, akcesoria i wyposażenie samochodów, **17** materiały budowlane izolacyjne, **19** materiały budowlane niemetalowe takie jak beton, ceramika budowlana, drewno budowlane, konstrukcje niemetalowe, stolarka drewniana i plastikowa, **36** doradztwo w zakresie usług finansowych i obrotu wierzytelnościami, usługi developerskie w zakresie organizowania i nadzorowania inwestycji budowlanych, sprzedaży lub dzierżawy nieruchomości wybudowanych na pozyskanych gruntach, wynajem, zarządzanie, administrowanie i pośrednictwo typu kupno-sprzedaż nieruchomości, dzierżawa pomieszczeń, **37** usługi instalacyjne i remonty w zakresie instalacji elektrycznych, serwis urządzeń elektrycznych, **38** elektroniczne transmisje danych, obrazów i dokumentów poprzez terminale komputerowe i sieci komputerowe, tworzenie i administrowanie stron WWW, witryn i portali, usługi telekomunikacyjne w zakresie przekazywania danych i głosu, usługi poczty elektronicznej, usługi komputerowe, zwłaszcza w zakresie wydzierżawiania czasu dostępu do komputerowych baz danych, sieci komputerowych, umożliwianie dostępu do interakcyjnych komputerowych baz danych z różnych dziedzin gospodarki, nauki, kultury itp., **39** usługi w zakresie transportu i wynajmu pojazdów, **41** publikowanie wiadomości, pogody, wyników sportowych, literatury, przekazów audio-wideo, szkolenie w zakresie sprzętu i oprogramowania informatycznego, **42** projektowanie instalacji elektrycznych, pomiary elektryczne.

(111) **166652** (220) 2002 04 15 (210) 249260
(151) 2005 09 15 (441) 2002 10 21
(732) KMD INTERNATIONAL Spółka z o.o., Wólka Kosowska, PL.
(540) linaise

(510), (511) **25** bielizna damska, męska i dziecięca osobista, w szczególności: biustonosze, majtki, slipy, podkoszulki, koszule nocne i dzienne, piżamy, szlafroki, kaftaniki, śpioszki, rajtuzy, odzież damska, męska i dziecięca z tworzyw sztucznych i naturalnych, odzież skórzana i wierzchnia, w szczególności: marynarki, spodnie, kostiumy, koszule, swetry, płaszcze, jesionki, nakrycia

głowy, szaliki, apaszki, buty wizytowe i sportowe, **35** reprezentowanie i reklamowanie firm i osób trzecich w zakresie bielizny i odzieży, prowadzenie hurtowni, sklepów z odzieżą i bielizną, marketing, prowadzenie agencji importowo-eksportowej, pośrednictwo handlowe w zakresie bielizny i odzieży, **39** prowadzenie magazynów i ich wynajem, magazynowanie, pośrednictwo transportowe.

(111) **166653** (220) 2002 04 19 (210) 249461
 (151) 2005 06 23 (441) 2002 10 21
 (732) JERONIMO MARTINS DYSTRYBUCJA Sp. z o.o.,
 Poznań, PL.
 (540) fajrant
 (510), (511) **33** wina.

(111) **166654** (220) 2002 05 02 (210) 249964
 (151) 2005 06 28 (441) 2002 11 04
 (732) „CLASSIC REVIVAL” s.c. Mirosław Zagajewski, Piotr
 Bursiewicz, Wrocław, PL.
 (540)



Kolory znaku: złoty, czarny
 (531) 24.9, 27.5, 29.1

(510), (511) **35** zgrupowanie na rzecz osób trzecich różnych towarów, pozwalające nabywcy je oglądać i kupować w sklepie meblowym, lub z artykułami dekoracyjnymi wnętrza, lub ze środkami antykonceptyjnymi oraz środkami higieny.

(111) **166655** (220) 2002 05 29 (210) 251025
 (151) 2005 07 08 (441) 2002 12 02
 (732) „ELEKTRO-WAT” Spółka z o.o., Kościan, PL.
 (540)



Kolory znaku: niebieski, zielony, jasnoszary, ciemnoszary
 (531) 26.4, 27.5, 29.1

(510), (511) **09** kable i przewody elektryczne, rozdzielnice, złącza kablowe, osprzęt instalacyjny i energetyczny, **11** oprawy oświetleniowe i źródła światła, **35** prowadzenie hurtowni z artykułami elektrycznymi, aktualizacja danych odbiorców energii elektrycznej, **36** windykacja należności za energię elektryczną, **37** zabudowa i wymiana liczników energii elektrycznej, usuwanie awarii w sieciach elektroenergetycznych, budowa linii i przyłączy energetycznych, remonty i konserwacja sieci energetycznych i oświetlenia ulicznego, **42** sprawdzanie układów pomiarowych, pomiary elektroenergetyczne, odczyty wskazań liczników energii elektrycznej.

(111) **166656** (220) 2002 05 31 (210) 251041
 (151) 2005 07 06 (441) 2002 12 02
 (732) AGROS NOVA Sp. z o.o., Warszawa, PL.

(540)



Kolory znaku: czerwony, żółty, zielony, czerwony i odcienie, ciemnozielony, czarny, biały
 (531) 5.7, 5.9, 11.3, 27.5, 29.1
 (510), (511) **29** przecięry warzywne, **30** sosy pomidorowe, sosy do makaronów, sosy do mięs, sosy do ryb.

(111) **166657** (220) 2002 05 31 (210) 251042
 (151) 2005 07 06 (441) 2002 12 02
 (732) AGROS NOVA Sp. z o.o., Warszawa, PL.
 (540)



Kolory znaku: czerwony, żółto-zielony, zielony, biały, ciemnozielony, czarny, żółty
 (531) 5.7, 5.9, 11.3, 27.5, 29.1
 (510), (511) **29** przecięry warzywne, **30** sosy do ryżu, sosy do makaronów, sosy do mięs, sosy do ryb.

(111) **166658** (220) 2002 05 31 (210) 251043
 (151) 2005 07 06 (441) 2002 12 02
 (732) AGROS NOVA Sp. z o.o., Warszawa, PL.
 (540)



Kolory znaku: czerwony, pomarańczowo-żółty, zielony, biały, żółty, ciemnozielony, jasnozielony, czarny
 (531) 5.7, 5.9, 11.3, 27.5, 29.1
 (510), (511) **29** przecięry warzywne, **30** sosy pikantne, sosy do ryżu, sosy do makaronów, sosy do mięs, sosy do ryb.

(111) **166659** (220) 2002 05 31 (210) 251044
 (151) 2005 07 06 (441) 2002 12 02
 (732) AGROS NOVA Sp. z o.o., Warszawa, PL.
 (540)



Kolory znaku: czerwony, zielony, fioletowo-granatowy, czerwono-brązowy, żółty, ciemnozielony, jasnozielony, czarny, biały
 (531) 5.7, 5.9, 11.3, 27.5, 29.1

(510), (511) **29** przeciery warzywne, **30** sosy pikantne, sosy do mięs, sosy do ryb.

(111) **166660** (220) 2002 05 31 (210) 251045
 (151) 2005 07 06 (441) 2002 12 02
 (732) AGROS NOVA Sp. z o.o., Warszawa, PL.
 (540)



Kolory znaku: czerwony i odcienie, zielony, żółty, biały, ciemnozielony, jasnozielony, czarny
 (531) 5.7, 5.9, 11.3, 27.5, 29.1

(510), (511) **29** przeciery warzywne, **30** sosy do ryżu, sosy do makaronów, sosy do mięs, sosy do ryb.

(111) **166661** (220) 2002 05 31 (210) 251046
 (151) 2005 07 06 (441) 2002 12 02
 (732) AGROS NOVA Sp. z o.o., Warszawa, PL.
 (540)



Kolory znaku: czerwony, zielony, żółty, ciemnozielony, jasnozielony, czarny, biały
 (531) 5.7, 5.9, 11.3, 27.5, 29.1

(510), (511) **29** przeciery warzywne, **30** sosy do ryżu, sosy do makaronów, sosy do mięs.

(111) **166662** (220) 2002 05 31 (210) 251047
 (151) 2005 07 06 (441) 2002 12 02
 (732) AGROS NOVA Sp. z o.o., Warszawa, PL.
 (540)



Kolory znaku: czerwony, zielony, ciemnozielony, jasnozielony, żółty, biały, czarny, czerwono-brązowy
 (531) 5.7, 5.9, 11.3, 27.5, 29.1

(510), (511) **29** przeciery warzywne, **30** sosy pikantne, sosy do sałat, sosy do mięs, sosy do ryb.

(111) **166663** (220) 2002 05 31 (210) 251048
 (151) 2005 07 06 (441) 2002 12 02
 (732) AGROS NOVA Sp. z o.o., Warszawa, PL.

(540)



Kolory znaku: brązowy, czerwony, czarny, żółty, złoty, ciemnozielony, jasnozielony, biały, zielony

(531) 5.7, 11.3, 26.2, 27.5, 29.1

(510), (511) **29** dżemy.

(111) **166664** (220) 2002 05 31 (210) 251049
 (151) 2005 07 06 (441) 2002 12 02
 (732) AGROS NOVA Sp. z o.o., Warszawa, PL.
 (540)



Kolory znaku: czarny, zielony, brązowy, żółty, złoty, czerwony, biały, jasnozielony, ciemnozielony

(531) 5.7, 11.3, 26.2, 27.5, 29.1

(510), (511) **29** dżemy.

(111) **166665** (220) 2002 05 31 (210) 251051
 (151) 2005 07 06 (441) 2002 12 02
 (732) AGROS NOVA Sp. z o.o., Warszawa, PL.
 (540)

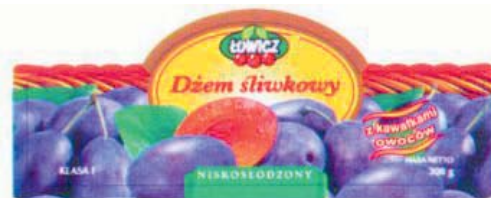

Kolory znaku: brązowy, granatowo-fioletowy, zielony, pomarańczowo-czerwony, żółty, złoty, czerwony, ciemnozielony, jasnozielony, biały, czarny

(531) 5.7, 11.3, 26.2, 27.5, 29.1

(510), (511) **29** dżemy.

(111) **166666** (220) 2002 05 31 (210) 251052
 (151) 2005 07 06 (441) 2002 12 02
 (732) AGROS NOVA Sp. z o.o., Warszawa, PL.
 (540)



Kolory znaku: żółto-pomarańczowy, zielony, brązowy, żółty, złoty, czerwony, czarny, biały, jasnozielony, ciemnozielony

(531) 5.7, 11.3, 26.2, 27.5, 29.1

(510), (511) **29** dżemy.

(111) **166667** (220) 2002 05 31 (210) 251053
 (151) 2005 07 06 (441) 2002 12 02
 (732) AGROS NOVA Sp. z o.o., Warszawa, PL.
 (540)



Kolory znaku: zielony, czerwony, brązowy, żółty, złoty, ciemnozielony, jasnozielony, biały, czarny, granatowy
 (531) 5.7, 11.3, 26.2, 27.5, 29.1
 (510), (511) **29** dżemy.

(111) **166668** (220) 2002 05 31 (210) 251055
 (151) 2005 07 06 (441) 2002 12 02
 (732) AGROS NOVA Sp. z o.o., Warszawa, PL.
 (540)



Kolory znaku: czarny, zielony, brązowy, żółty, złoty, czerwony, biały, jasnozielony, ciemnozielony
 (531) 5.7, 11.3, 26.2, 27.5, 29.1
 (510), (511) **29** dżemy.

(111) **166669** (220) 2002 05 31 (210) 251056
 (151) 2005 07 06 (441) 2002 12 02
 (732) AGROS NOVA Sp. z o.o., Warszawa, PL.
 (540)



Kolory znaku: czerwony, zielony, brązowy, żółty, złoty, czarny, biały, jasnozielony, ciemnozielony
 (531) 5.7, 11.3, 26.2, 27.5, 29.1
 (510), (511) **29** dżemy.

(111) **166670** (220) 2002 05 31 (210) 251057
 (151) 2005 07 06 (441) 2002 12 02
 (732) AGROS NOVA Sp. z o.o., Warszawa, PL.
 (540)



Kolory znaku: czerwony, zielony, brązowy, żółty, złoty, czarny, biały, ciemnozielony, jasnozielony
 (531) 5.7, 11.3, 26.2, 27.5, 29.1
 (510), (511) **29** dżemy.

(111) **166671** (220) 2002 05 31 (210) 251058
 (151) 2005 07 06 (441) 2002 12 02
 (732) AGROS NOVA Sp. z o.o., Warszawa, PL.
 (540)



Kolory znaku: czerwony, zielony, brązowy, żółty, złoty, czarny, biały, ciemnozielony, jasnozielony
 (531) 5.7, 11.3, 26.2, 27.5, 29.1
 (510), (511) **29** dżemy.

(111) **166672** (220) 2002 05 31 (210) 251059
 (151) 2005 07 06 (441) 2002 12 02
 (732) AGROS NOVA Sp. z o.o., Warszawa, PL.
 (540)



Kolory znaku: zielony, żółty, brązowy, złoty, czerwony, czarny, biały, ciemnozielony, jasnozielony
 (531) 5.7, 11.3, 26.2, 27.5, 29.1
 (510), (511) **29** dżemy.

(111) **166673** (220) 2002 05 31 (210) 251060
 (151) 2005 07 06 (441) 2002 12 02
 (732) AGROS NOVA Sp. z o.o., Warszawa, PL.
 (540)



Kolory znaku: brązowo-żółty, zielony, żółty, brązowy, złoty, czerwony, czarny, biały, jasnozielony, ciemnozielony
 (531) 5.7, 11.3, 26.2, 27.5, 29.1
 (510), (511) **29** dżemy.

(111) **166674** (220) 2002 05 31 (210) 251062
 (151) 2005 07 06 (441) 2002 12 02
 (732) AGROS NOVA Sp. z o.o., Warszawa, PL.
 (540)



Kolory znaku: brązowy, żółty, złoty, czerwony, jasnozielony, ciemnozielony, czarny, biały
 (531) 5.7, 11.3, 26.2, 27.5, 29.1
 (510), (511) **29** dżemy.

(111) **166675** (220) 2002 06 04 (210) 251153
 (151) 2005 08 31 (441) 2002 12 16
 (732) „EKOEKSPERT- projekty, ekspertyzy i doradztwo ekologiczne” Spółka z o.o., Warszawa, PL.
 (540)



Kolory znaku: biały, ciemnozielony
 (531) 27.1, 27.5, 29.1

(510), (511) **42** prace badawczo-rozwojowe dotyczące geologii, poszukiwań i eksploatacji zasobów naturalnych, leśnictwa, ochrony środowiska naturalnego, geodezji i kartografii, ekspertyzy inżynierskie, ekologiczne i geologiczne, doradztwo techniczne i projektowanie w zakresie ochrony środowiska naturalnego, usługi prawne dotyczące ochrony środowiska naturalnego.

(111) **166676** (220) 2002 06 07 (210) 251307
 (151) 2005 08 31 (441) 2002 12 16
 (732) VTH INTERNATIONAL TRADING SRO, Praha, CZ.
 (540)



(531) 5.3, 27.5

(510), (511) **25** odzież, obuwie, **28** gry, zabawki, artykuły sportowe, **42** projektowanie mody.

(111) **166677** (220) 2002 06 07 (210) 251308
 (151) 2005 08 31 (441) 2002 12 16
 (732) VTH INTERNATIONAL TRADING SRO, Praha, CZ.
 (540) the trend house
 (510), (511) **25** odzież, obuwie, **28** gry, zabawki, artykuły sportowe, **42** projektowanie mody.

(111) **166678** (220) 2002 06 07 (210) 251309
 (151) 2005 08 31 (441) 2002 12 16
 (732) VTH INTERNATIONAL TRADING SRO, Praga, CZ.
 (540) lisamarie
 (510), (511) **25** odzież, obuwie, **28** gry, zabawki, artykuły sportowe, **42** projektowanie mody.

(111) **166679** (220) 2002 06 07 (210) 251310
 (151) 2005 08 31 (441) 2002 12 16
 (732) VTH INTERNATIONAL TRADING SRO, Praga, CZ.
 (540) casual sport
 (510), (511) **25** odzież, obuwie, **28** gry, zabawki, artykuły sportowe, **42** projektowanie mody.

(111) **166680** (220) 2001 10 05 (210) 241457
 (151) 2005 10 10 (441) 2002 04 08
 (732) ASPEKT Michał Mazurkiewicz, Chorzów, PL.
 (540)



Kolory znaku: czerwony, biały, czarny
 (531) 26.4, 27.5, 29.1

(510), (511) **20** meble, **35** usługi prowadzenia internetowej witryny sklepowej w zakresie mebli, **42** usługi projektowe w zakresie: architektury wnętrz, grafiki artystycznej, dekoracji wnętrz i usługi projektowe mebli.

(111) **166681** (220) 2002 06 05 (210) 251189
 (151) 2005 07 13 (441) 2002 12 16
 (732) Firma „KRÓLCZYK” Tomasz Królczyk, Oborniki, PL.
 (540)



Kolory znaku: jasnozielony, biały, czarny, czerwony
 (531) 24.17, 26.4, 26.13, 27.5, 29.1

(510), (511) **17** materiały izolacyjne ciepło- i zimnochronne poliuretanowe dla budownictwa, **19** płyty konstrukcyjne niemetalowe, płyty niemetalowe, **42** doradztwo, rzeczoznawstwo, projektowanie, ekspertyzy w zakresie branży budowlanej.

(111) **166682** (220) 2002 06 14 (210) 251595
 (151) 2005 08 31 (441) 2002 12 16
 (732) „DRUKARNIA DRUKPRESS” Spółka Cywilna Dariusz Bielecki, Janusz Korczak, Mariusz Korczak, Tadeusz Korczak, Andrychów, PL.
 (540)



Kolory znaku: szary, biały
 (531) 27.5, 29.1

(510), (511) **35** usługi w zakresie prowadzenia agencji reklamowej, reklamy, **40** usługi w zakresie intrologatorstwa i wyrobu pieczętek, wywoływanie filmów fotograficznych, usługi w zakresie druku litograficznego, druku offsetowego, sitodruku, fotostkładu, usługi w zakresie kopiowanie zdjęć analogowych i cyfrowych, **42** usługi świadczone przez artystów grafików, usługi świadczone przez projektantów w dziedzinie grafiki i wzornictwa przemysłowego.

(111) **166683** (220) 2002 06 24 (210) 251896
 (151) 2005 07 28 (441) 2002 12 30
 (732) Organizacja Dystrybucji Sanitarnej Spółka z o.o., Konin, PL.
 (540)



(531) 26.15, 27.5

(510), (511) **11** instalacje i aparatura sanitarna, baterie łazienkowe, bidety, miski klozetowe, natryski, kabiny natryskowe, pisuary, umywalnie, wanny, wykładziny do wanien, płuczki ustępowe, zbiorniki do płuczek, suszarki do rąk, instalacje do sauny, urządzenia do filtrowania i rozprowadzania wody, **20** meble łazienkowe, półki, szafki, lustra, toaletki, parawany, **21** zbiorniki basenowe, wyroby ceramiczne dla gospodarstwa domowego, dozowniki mydła, dozowniki ręczników papierowych i papieru toaletowego, gąbki toaletowe, pędzle i oprawki pędzli do golenia, kosmetyczki na przybory toaletowe, mydelniczki, dozowniki do mydła, pudełka na mydło, ałun stosowany po goleniu, wanianki dla niemowląt, rozpylacze do perfum, szczotki do misek klozetowych, wieszaki do ręczników.

(111) **166684** (220) 2002 06 24 (210) 251897
 (151) 2005 07 28 (441) 2002 12 30
 (732) Organizacja Dystrybucji Sanitarnej Spółka z o.o., Konin, PL.
 (540)



(531) 26.4, 29.5
 (510), (511) **11** instalacje i aparatura sanitarna, baterie łazienkowe, bidety, miski klozetowe, natryski, kabiny natryskowe, pisuary, umywalnie, wanny, wykładziny do wanien, płuczki ustępowe, zbiorniki do płuczek, suszarki do rąk, instalacje do sauny, urządzenia do filtrowania i rozprowadzania wody, **20** meble łazienkowe, półki, szafki, lustra, toaletki, parawany, **21** zbiorniki basenowe, wyroby ceramiczne dla gospodarstwa domowego, dozowniki mydła, dozowniki ręczników papierowych i papieru toaletowego, gąbki toaletowe, pędzle i oprawki pędzli do golenia, kosmetyczki na przybory toaletowe, mydelniczki, dozowniki do mydła, pudełka na mydło, ałun stosowany po goleniu, wanienki dla niemowląt, rozpylacze do perfum, szczotki do misek klozetowych, wieszaki do ręczników.

(111) **166685** (220) 2002 09 04 (210) 254678
 (151) 2005 08 11 (441) 2003 03 10
 (732) Szpital Wojewódzki im. św. Łukasza SP ZOZ, Tarnów, PL.
 (540)



Kolory znaku: granatowy
 (531) 27.1, 27.5, 29.1
 (510), (511) **44** usługi w zakresie lecznictwa.

(111) **166686** (220) 2002 09 04 (210) 254698
 (151) 2005 08 23 (441) 2003 03 10
 (732) Kay Chemical Company (North Carolina corporation), Greensboro, US.
 (540) ESTEEM
 (510), (511) **03** detergenty do automatycznego i ręcznego mycia naczyń; dodatki do płukania stosowane w zmywarkach do naczyń.

(111) **166687** (220) 2000 04 28 (210) 217848
 (151) 2005 07 06
 (732) CHŁODNIA ŁÓDŹ S.A., Łódź, PL.
 (540)



Kolory znaku: niebieski
 (531) 27.5, 29.1
 (510), (511) **30** lody, **39** składowanie i przechowywanie towarów spożywczych.

(111) **166688** (220) 2001 02 15 (210) 231703
 (151) 2005 08 01

(732) Firma Cukiernicza „Solidarność” Spółka z o.o.
 Rok założenia 1952, Lublin, PL.
 (540)



Kolory znaku: pomarańczowy i jego odcienie, czerwony i jego odcienie, zielony, niebieski, biały, brązowy
 (531) 5.7, 9.1, 25.1, 26.1, 27.5, 29.1
 (510), (511) **30** ciastka, ciasteczka pomarańczowe.

(111) **166689** (220) 2001 07 27 (210) 238929
 (151) 2005 07 06
 (732) „Tan-Viet International” Ltd Spółka z o.o., Gdańsk, PL.
 (540)



Kolory znaku: czerwony
 (531) 7.1, 27.5, 29.1
 (510), (511) **05** leki medyczne (dla ludzi), herbata z ziół, herbata lecznicza, **21** wyroby ceramiczne dla gospodarstwa domowego, pałeczki bambusowe, podkładki bambusowe, porcelana (bibeloty), zastawa porcelanowa, plastikowe talerze, plastikowe miski, plastikowe pokrywki, plastikowe sztucce, plastikowe tacki, plastikowe kubki, plastikowe deski do krojenia, worki, garnki, **31** orzechy ziemne, orzechy laskowe, orzechy włoskie, migdały, ziarna sezamu, orzechy arachidowe, **32** napoje bezalkoholowe, soki owocowe w puszkach, soki owocowe w kartonikach, napoje energetyczne.

(111) **166690** (220) 2001 08 29 (210) 240190
 (151) 2005 09 07 (441) 2002 03 11
 (732) SOLUTIA, INC. (Delaware corporation), St. Louis, US.
 (540) SAFLEX
 (510), (511) **17** arkusze i folie z tworzyw sztucznych nie do pakowania, folie z tworzyw sztucznych mające zastosowanie w oknach, przekładki międzywarstwowe z tworzyw sztucznych stosowane w produkcji szkła wielowarstwowego.

(111) **166691** (220) 2001 10 03 (210) 241395
 (151) 2005 09 13 (441) 2002 04 08
 (732) EURO-net Spółka z ograniczoną odpowiedzialnością, Warszawa, PL.

(540) EURO lider rynku RTV i AGD w Polsce
 (510), (511) **01** produkty i półprodukty chemiczne do celów przemysłowych, naukowych, fotograficznych, rolnych, ogrodniczych, leśnych, a także substancje chemiczne nie przetworzone, płyny do głowic, **02** tonery, **03** produkty kosmetyczne i preparaty do czyszczenia: środki czyszczące, środki do czyszczenia płyt ceramicznych, środki piorące do pralek bąbelkowych, odwapniacze chemiczne, tabletki do nawilżaczy, **06** zawiasy do drzwi do lodówek, **07** maszyny i obrabiarki, filtry do odkurzaczy, noże elektryczne, odkurzacze, froterki, krajalnice, maszynko-miksery, elektryczne maszynki do mięsa, maszynki do lodów, elektryczne otwieracze do puszek, rozdrabniarki odpadów, młynki elektryczne, elektryczne wyciskacze do cytrusów, szatkownice elektryczne, szczotki

jako części do maszyn, golarki elektryczne, elektryczne maszynki do ścinania włosów, elektryczne roboty kuchenne, miksery elektryczne, malaksery elektryczne, sokowirówki elektryczne, **08** narzędzia ręczne, folie do golarek, skrobaki do płyt ceramicznych, ostrzałki do noży, ostrza do noży, depilatory, golarki, głowice do golarek, maszynki do ścinania włosów, trymery do brody, nieelektryczne otwieracze do puszek, metalowe tarcze do robotów kuchennych, **09** urządzenia, aparaty i przyrządy do celów naukowych, urządzenia do transformacji, rejestracji i odtwarzania obrazu i dźwięku, maszyny liczące, komputery, kable do celów elektrycznych: komputery stacjonarne typu desktop, komputery przenośne typu: laptop, notebook, palmtop, notesy elektroniczne, monitory komputerowe, drukarki, skanery, przystawki internetowe, złączki, interfejsy i kable, modemy, nośniki magnetyczne i optyczne: twarde dyski, dyskietki, streamery, myszki, joystiki, inne urządzenia sterujące, programy komputerowe, programy dla maszyn cyfrowych, pamięci komputerowe RAM, karty komputerowe wejścia - wyjścia: fax- modem, soundblaster, sieciowe, graficzne, telefony komórkowe analogowe, telefony komórkowe cyfrowe systemu GSM, telefony komórkowe cyfrowe systemu DCS, futerały i pokrowce do telefonów komórkowych, uchwyty do telefonów komórkowych, aparaty telefoniczne przewodowe, aparaty telefoniczne bezprzewodowe, zestawy głośnomówiące do telefonów komórkowych, ładowarki do akumulatorów i akumulatory, przewody telefoniczne, anteny, telefaksy, słuchawki, gniazda i wtyczki telefoniczne, bipery, pagery, aparaty fotograficzne kompaktowe, aparaty fotograficzne lustrzanki z wymiennymi obiektywami, aparaty cyfrowe kompaktowe i lustrzanki, obiektywy, lampy błyskowe, statywy, torby, pokrowce i futerały do aparatów fotograficznych, filmy fotograficzne, baterie fotograficzne, filtry fotograficzne, gry komputerowe, nasadki i pierścienie, światłomierze, lornetki, kable, kamery, kolumny głośnikowe, kasyety audio, kasyety video, odtwarzacze minidisc, samochodowe odtwarzacze minidisc, mikrofony, piloty uniwersalne, płyty cd., radiobudziki, radia, radiomagnetofony stereo/mono, radiomagnetofony cd., radioodtwarzacze samochodowe z cd., radioodtwarzacze samochodowe, tunery, magnetowidy, odtwarzacze, walkmany, wzmacniacze, wzmacniacze samochodowe, sprzęt kserokopiujący, kserokopiarki czarno-białe, kserokopiarki kolorowe, kserokopiarki laserowe, przewody elektryczne, telewizory, urządzenia do odbioru telewizji cyfrowej, urządzenia dekodujące, projektory, combo, zestawy audio, wieże hi-fi, odtwarzacze CD, nagrywarki CD, decki cyfrowe, magnetofony cyfrowe, magnetofony, discmany, odtwarzacze wizyjne, dyktafony, equalizery, kasyety czyszczące, anteny pokojowe, systemy głośnikowe do walkmanów, dyski magnetoptyczne, akcesoria do kamer, zasilacze, mini głośniki, mini disc, statywy do kolumn, lampy do kamer, adaptory audio, głośniki samochodowe, piloty do radiów samochodowych, wagi, urządzenia do czyszczenia głowic, żelazka, **10** aparaty i urządzenia chirurgiczne, medyczne, stomatologiczne, weterynaryjne: aparatystomatologiczne, końcówki do aparatów stomatologicznych, termometry, aparaty do masażu, **11** aparaty oświetleniowe, grzewcze, instalacje sanitarne: klimatyzatory, oczyszczacze powietrza, nawilżacze powietrza, ogrzewacze olejowe i konwektorowe, termowentylatory, wentylatory, kuchnie elektryczne, kuchnie elektryczne do zabudowy, kuchnie gazowe, kuchnie gazowo-elektryczne, kuchnie gazowo-elektryczne do zabudowy, kuchenki mikrofalowe, kuchenki mikrofalowe do zabudowy, lodówki, lodówki do zabudowy, lodówko-zamrażarki, lodówko-zamrażarki do zabudowy, okapy, okapy do zabudowy, ramki do okapów, płyty ceramiczne, piekarniki elektryczne, płyty gazowe, panele sterujące, pralko-suszarki, pralko-suszarki do zabudowy, suszarki, wirówki, zamrażarki, zamrażarki do zabudowy, zmywarki, zmywarkido zabudowy, aparaty do gotowania jaj, kombiary, uszczelki do kombiwarów, części kombiwarów, czajniki, ekspresy do kawy, frytkownice, metalowe wkłady do frytkownic, grille, jogurtownice, opiekacze, lokówki, suszarko-lokówki, lokówki parowe, suszarki do włosów, parowary, prodiże, urządzenia do opiekania kanapek, tostery, pralki automatyczne, pralki automatyczne do zabudowy, pralki bąbelkowe, pralki wirnikowe, podstawki pod pralki, wkłady węglowe, wkłady do filtrów do wody, filtry metalowe i węglowe do okapów, dyfuzory do suszarek, zapalarki do gazu, urządzenia do opalania się, **14** metale

szlachetne i ich stopy, zegary, **15** instrumenty muzyczne, **16** artykuły papiernicze i introligatorskie, taśmy lub karty papierowe do zapisu programówkomputerowych, papier do telefaksów, papier do kserokopiarów, rozdabniacze do papieru, **20** meble, lustra, ramy, podstawki i uchwyty do kolumn, **21** narzędzia i naczynia dla gospodarstw domowych: deski do prasowania, otwieracze do butelek, szczotki, **22** surowe materiały włókniste i tekstylne, **28** gry, zabawki, konsole do gier, akcesoria do konsol, **35** usługi reklamowe i usługi w zakresie reprezentowania podmiotów gospodarczych, opracowanie i realizacja kampanii reklamowych, kampanii promocyjnych i kampanii public relations, usługi reklamowe w zakresie planowania i zakupu mediów reklamowych, badania mediów reklamowych w zakresie skuteczności kampanii reklamowych, projektowanie i wykonywanie materiałów promocyjnych i reklamowych, opracowywanie akcji promocyjnych dla sprzedaży produktu i usług, przygotowywanie i realizacja wszelkich działań reklamowych i promocyjnych z zakresu marketingu bezpośredniego, przygotowywanie douczestnictwa w targach i wystawach (projektowanie, aranżacja i realizacja stoiska targowego), doradztwo handlowe, opiniowanie i ekspertyzy w zakresie prowadzenia działalności gospodarczej, w tym ekspertyzy opłacalności, **36** usługi ubezpieczeniowe i finansowe, doradztwo finansowe, usługi pośrednictwa finansowego narzecz i w imieniu banków lub innych podmiotów wyspecjalizowanych w zakresie udzielania kredytów ratalnych na zakup towarów na warunkach określonych umownie, w szczególności w zakresie: pośrednictwa w zawieraniu umów kredytowych na zakupy ratalne, udzielania informacji na temat warunków sprzedaży ratalnej, kompletowania dokumentów od kredytobiorcy potrzebnych do uzyskania kredytu, sprawdzania wiarygodności dokumentów przedstawionych przez kredytobiorcę, analizy przedstawionych przez kredytobiorcę dokumentów, sporządzania umów pomiędzy bankiem lub innym podmiotem wyspecjalizowanym a kredytobiorcą, sponsorowanie finansowe i organizowanie akcji charytatywnych, **37** usługi w zakresie konserwacji i napraw artykułów będących przedmiotem działalności, w szczególności: usługi w zakresie napraw elektrycznego sprzętu gospodarstwa domowego, sprzętu radiowo - telewizyjnego oraz innego sprzętu audio - wideo, napraw zegarków, aparatów fotograficznych, instalowanie, konserwacja i naprawy sprzętu elektronicznego i komputerowego, instalowanie i naprawy telefonów, **38** usługi telekomunikacyjne: informacja o telekomunikacji, wypożyczanie modemów, wypożyczanie telefonów, wypożyczanie telekopiarek, wypożyczanie urządzeń do przekazywania informacji i urządzeń telekomunikacyjnych, **39** usługi transportowe i magazynowania: transport towarów będących przedmiotem prowadzonej, działalności na zlecenie klienta, usługi w zakresie magazynowania i przechowywania towarów będących przedmiotem prowadzonej działalności na zlecenie klienta, **41** nauczanie i rozrywki, w tym: organizowanie i prowadzenie konferencji, kongresów i sympozjów, szkoleń i seminariów w zakresie obsługi sprzedaży asortymentu RTV/AGD, sprzętu komputerowego oraz multimediiów, w zakresie wykorzystania techniki komputerowej i oprogramowania oraz w zakresie reklamy i metod finansowania sprzedaży, organizowanie konkursów edukacyjnych i rozrywkowych, rozrywki, **42** testowanie materiałów, oprogramowanie komputerów na zlecenie osób trzecich, doradztwo w zakresie ochrony własności przemysłowej, usługi w zakresie przygotowywania i wykonywania projektów graficznych, doradztwo w sprawach sprzętu komputerowego.

(111) **166692** (220) 2001 10 15 (210) 241744
 (151) 2005 08 09
 (732) „ALMAR” Sp. z o.o., Kraków, PL.
 (540) WĘDZAREK
 (510), (511) **29** sery żółte, białe i topione, sery wędzone, drób i ryby wędzone, **35** usługi związane ze sprzedażą towarów wymienionych powyżej, **40** wędzenie żywności.

(111) **166693** (220) 2001 10 15 (210) 241745
 (151) 2005 08 09

(732) „ALMAR” Sp. z o.o., Kraków, PL.
(540)



Kolory znaku: żółto-brązowy, zielony
(531) 7.15, 25.1, 27.5, 29.1

(510), (511) **29** sery żółte, białe i topione, sery wędzone, drób i ryby wędzone, **35** usługi związane ze sprzedażą towarów wymienionych powyżej, **40** wędzenie żywności.

(111) **166694** (220) 2001 10 22 (210) 241952
(151) 2005 07 25 (441) 2002 05 06
(732) MELVIT S.A., Warszawa, PL.
(540)



Kolory znaku: żółty, granatowy, zielony
(531) 5.7, 7.1, 9.1, 25.5, 26.2, 26.4, 27.5, 29.1
(510), (511) **30** przetwory zbożowe.

(111) **166695** (220) 2001 11 08 (210) 242646
(151) 2005 09 01 (441) 2002 05 20
(732) General Electric Company (a New York corporation),
Schenectady, US.
(540) CYTRA
(510), (511) **01** tworzywa sztuczne w stanie surowym i mieszanki żywiczne syntetyczne w stanie surowym dla celów przemysłowych.

(111) **166696** (220) 2001 12 04 (210) 243825
(151) 2005 06 01 (441) 2002 06 17
(732) Zakład Produkcyjno-Handlowy „GLOBAL”
Andrzej Dębowski, Popów, PL.
(540)



Kolory znaku: czarny, czerwony, biały
(531) 1.5, 27.5, 29.1

(510), (511) **29** mięso, ryby, drób, dziczyzna, jaja, ekstrakty mięsne, konserwowane owoce i warzywa, suszone i gotowane owoce i warzywa, galaretki jadalne, dżemy, kompoty, konfitury, koncentraty pomidorowe, koncentraty jako buliony, oleje i tłuszcze jadalne, sałatki owocowe i warzywne, zupy, **30** kawa, herbata, kakao, kasza, keczup, cukier, ryż, majonezy, dresingi, makarony, mąka, musztarda, potrawy na bazie mąki, produkty zbożowe, chleb, wyroby cukiernicze, słodczyce, miód, sól, musztarda, ocet, sosy, przyprawy, **32** wody mineralne i gazowane, napoje bezalkoholowe, napoje i soki owocowe i warzywne, **35** prowadzenie hurtowni i skle-

pu z artykułami spożywczymi, rolniczymi i gospodarstwa domowego.

(111) **166697** (220) 2002 01 04 (210) 244904
(151) 2005 06 20 (441) 2002 07 15
(732) Microsoft Corporation (Washington Corporation),
Redmond, US.
(540) MEDIA CENTER
(510), (511) **09** oprogramowanie systemu operacyjnego, oprogramowanie komputerowe do wykorzystania z urządzeniami audio i wideo, komputery, sprzęt komputerowy, komputerowe urządzenia peryferyjne, dekodery telewizyjne (television set-top boxes), zdalne urządzenia sterujące do urządzeń audio, wideo oraz komputerów osobistych, oprogramowanie komputerowe do przeglądania, wyszukiwania i odtwarzania nagranych audycji dźwiękowych oraz radia internetowego, oprogramowanie komputerowe do przeglądania, wyszukiwania i odtwarzania programów telewizyjnych, nagrań wideo, oprogramowanie komputerowe do przeglądania, wyszukiwania i wyświetlania obrazów graficznych, oprogramowanie komputerowe do wykonywania i odbierania rozmów wideofonicznych.

(111) **166698** (220) 2002 01 07 (210) 244913
(151) 2005 06 20 (441) 2002 07 15
(732) „METPOL” Sp. z o.o., Suchy Las, PL.
(540) (znak przestrzenny)



(531) 1.1, 26.1, 26.13
(510), (511) **06** okucia metalowe do sufitów podwieszanych, listwy i kształtowniki metalowe dla potrzeb budownictwa, **19** listwy i kształtowniki niemetalowe dla potrzeb budownictwa.

(111) **166699** (220) 2002 02 21 (210) 246727
(151) 2005 07 08 (441) 2002 08 26
(732) „WOLNOŚĆ” Spółka z o.o., Elbląg, PL.
(540) PROMO
(510), (511) **30** kawa, ekstrakty kawowe, słodczyce.

(111) **166700** (220) 2002 02 28 (210) 247059
(151) 2005 06 28 (441) 2002 09 09
(732) Dariusz Baranowski & Piotr Bocian HAIR BAZAAR
STUDIO S.C., Poznań, PL.
(540)

DAREK & PIOTR HAIR BAZAAR STUDIO

(531) 24.17, 27.5
(510), (511) **41** usługi w zakresie organizowania pokazów mody, **44** usługi fryzjerskie, kosmetyczne, usługi w zakresie wykonywania trwałego makijażu i tatuowania, przedłużania i zagęszczania włosów.

(111) **166701** (220) 2002 02 28 (210) 247080
(151) 2005 06 23 (441) 2002 09 09
(732) South Beach Beverage Company, Inc., Norwalk, US.
(540) SOBE A-RUSH

(510), (511) **32** wody mineralne gazowane i niegazowane oraz inne napoje bezalkoholowe, napoje owocowe i soki owocowe, syropy i inne produkty do przygotowywania napojów.

(111) **166702** (220) 2002 03 11 (210) 247513
 (151) 2005 08 26 (441) 2002 09 23
 (732) Przedsiębiorstwo Produkcyjno-Handlowo-Uslugowe „AMW”
 Elżbieta Nawrot, Pyrzowice, PL.
 (540)



(531) 26.1, 27.5
 (510), (511) **24** kołdry dwuwarstwowe osobno pikowane z wewnętrzną komorą powietrzną.

(111) **166703** (220) 2002 03 20 (210) 248010
 (151) 2005 08 02 (441) 2002 09 23
 (732) Stowarzyszenie Architektów Polskich, Warszawa, PL.
 (540)

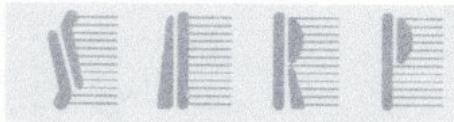

Kolory znaku: jasnoszary, ciemnoszary
 (531) 26.4, 26.11, 27.5, 29.1
 (510), (511) **37** informacja o budownictwie, **42** architektura, zarządzanie prawami autorskimi, **43** usługi hotelarskie, usługi prowadzenia restauracji.

(111) **166704** (220) 2002 03 25 (210) 248230
 (151) 2005 09 08 (441) 2002 10 07
 (732) The Procter & Gamble Company, Cincinnati, US.
 (540) BLEND-A-MED WHITESTRIPS
 (510), (511) **03** kosmetyczne preparaty do nadawania połysku zębom, kosmetyczne wybielacze do zębów, pasty do zębów, proszki do czyszczenia zębów, niemedyczne preparaty do płukania jamy ustnej, niemedyczne płukanki dentystyczne, niemedyczne preparaty dentystyczne do dziąseł i do usuwania kamienia nazębnego, środki do polerowania sztucznych zębów, mydła, kosmetyki i preparaty czyszczące, **05** medyczne preparaty do nadawania połysku zębom, medyczne wybielacze do zębów, medyczne pasty do zębów, medyczne proszki do czyszczenia zębów, medyczne preparaty do płukania jamy ustnej, płukanki do zębów, preparaty do dziąseł i do usuwania kamienia nazębnego.

(111) **166705** (220) 2002 04 03 (210) 248680
 (151) 2005 06 20 (441) 2002 10 07
 (732) L&P Spółka Jawna Leszek Krocak, Paweł Młynek, Andrzej Sowa, Głogów, PL. ; L&P Spółka z o.o., Głogów, PL.
 (540)



(531) 24.17, 26.4, 27.5
 (510), (511) **09** urządzenia i przyrządy elektryczne, instalacje elektryczne, złącza elektryczne, szafy, pulpity i tablice rozdzielcze elektryczne, sygnalizacja świetlna lub mechaniczna, **11** urządzenia i instalacje do oświetlania, lampy elektryczne oświetleniowe, **17** tworzywa sztuczne, powłoki izolacyjne, **35** zgrupowanie na

rzecz osób trzech różnych towarów, pozwalające nabywcy wygodnie je oglądać i kupować w sklepie lub hurtowni z urządzeniami i elementami instalacji elektrycznych, **37** usługi związane z budową linii przesyłowych, budynków i dróg, układanie nawierzchni dróg, nadzór budowlany, instalowanie i naprawa urządzeń elektrycznych, eliminacja zakłóceń w instalacji elektrycznej, **38** połączenia i trasy połączeń dla telekomunikacji, **42** projektowanie instalacji, doradztwo zawodowe i budowlane, ekspertyzy inżynierskie.

(551) wspólne prawo ochronne

(111) **166706** (220) 2002 04 05 (210) 248780
 (151) 2005 08 05 (441) 2002 10 07
 (732) DOMETIC APPLIANCES AB, Stockholm, SE.
 (540)



(531) 26.2, 26.4, 27.5
 (510), (511) **06** kasetki pancerne, **07** generatory do pojazdów, **11** lodówki, zamrażarki, lodówki przenośne, klimatyzatory do pojazdów i statków wycieczkowych, wentylatory dachowe do pojazdów i statków wycieczkowych, wyciągi kuchenne instalowane w pojazdach turystycznych i statkach wycieczkowych, chłodziarki do przenoszenia i przechowywania krwi, preparatów farmaceutycznych, szczepionek i organów, urządzenia do oczyszczania wody, kuchenki mikrofalowe, kuchenki, **12** drzwi, okna i świetliki do pojazdów i statków wycieczkowych, **22** markizy, żaluzje i rolety.

(111) **166707** (220) 2002 04 09 (210) 248928
 (151) 2005 07 11 (441) 2002 10 21
 (732) Polska Grupa Nowe Technologie Spółka z o.o., Warszawa, PL.
 (540) PLASTVVOOD
 (510), (511) **17** tworzywa sztuczne półprzetworzone.

(111) **166708** (220) 2002 04 12 (210) 249189
 (151) 2005 06 23 (441) 2002 10 21
 (732) Unilever N.V., Rotterdam, NL.
 (540)



Kolory znaku: pomarańczowy, czarny
 (531) 27.5, 29.1
 (510), (511) **29** mięso, ryby, drób, dziczyzna, ekstrakty mięsne, konserwowane, suszone i gotowane owoce i warzywa, galaretki, dżemy, kompoty, jaja, mleko, produkty mleczne, oleje i tłuszcze jadalne, margaryny, **30** kawa, herbata, cukier, ryż, tapioka, sago, kawa nienaturalna, mąka i produkty zbożowe, chleb, wyroby cukiernicze i słodczyce, lody, miód, melasa, drożdże, proszek do pieczenia, sól, musztarda, ocet, sosy (z wyjątkiem dressingów), przyprawy, lód.

(111) **166709** (220) 2003 10 27 (210) 271759
 (151) 2005 07 08 (441) 2004 04 19
 (732) „AGRIMPEX” - Ewa Piotrowska, Jarosław, PL.
 (540)



Kolory znaku: zielony, czerwony, szary
 (531) 5.3.11, 26.1.2, 27.5.1, 29.1.1, 29.1.3
 (510), (511) **16** folie z tworzyw sztucznych do pakowania, folie z tworzyw sztucznych z pęcherzykami powietrza do pakowania

i zabezpieczenia w transporcie, **17** folie pianki z tworzyw sztucznych do filtrowania, folie i włókniny z tworzyw sztucznych nie do pakowania, folie i włókniny z tworzyw sztucznych do stosowania w rolnictwie, **24** włókniny z tworzyw sztucznych dla celów higienicznych i do wytwarzania mebli.

(111) **166710** (220) 2004 07 06 (210) 282828
(151) 2005 09 27 (441) 2004 10 18
(732) Zakład Ceramiki Budowlanej w Tubądzinie A. Wodzyński, B. Kaźmierska Spółka Jawna, Tubądzin, PL.; „Ceramika Tubądzin II” Spółka z o.o., Ozorków, PL.
(540)

TUBĄDZIN
CERAMIKA PIĘKNEGO WNĘTRZA

(531) 27.5.1

(510), (511) **11** bidety, nawilżacze do grzejników centralnego ogrzewania, dozowniki środków odkażających w toaletach, fontanny, kabiny natryskowe, wanny do kąpieli, klosze do lamp, miski klozetowe (WC), kominiki domowe, osłony do lamp, natryski, prysznicze, piece (inne niż do celów doświadczalnych), pisuary (armatura sanitarna), płuczki ustępowe, instalacje i aparatura sanitarna, sedesy, toalety (WC), umywalki, ustępy przenośne, wanny łazienkowe, wyposażenie wanienn łazienkowych, wanny z wirowym ruchem wody, wodotryski ozdobne, zbiorniki do płuczek ustępowych, zlewozmywaki, **19** belki niemetalowe, betonowe elementy budowlane, boazeria niemetalowa, boazerie, konstrukcje budowlane niemetalowe, materiały budowlane niemetalowe, kamień budowlany, niemetalowe elementy konstrukcyjne dla budownictwa, glina ceglarska, cegły, pokrycia dachowe niemetalowe, dachówki, niemetalowe konstrukcje przykryć dachów, figurki (posążki) z kamienia betonu lub marmuru, gzymsy niemetalowe, kanały (dukt) niemetalowe dla instalacji wentylacyjnych i klimatyzacyjnych, wyroby kamieniarstwa, obudowy kominków, kształtowniki niemetalowe, łupek twardy, obróbki budowlane niemetalowe, materiały ogniotrwałe, okładziny niemetalowe dla budownictwa, palisady niemetalowe, płytki niemetalowe dla budownictwa, płytki podłogowe i ścienne niemetalowe, płytki ceramiczne, płyty niemetalowe, podłogi niemetalowe, podpory niemetalowe, pokrycia niemetalowe dla budownictwa, powłoki (materiały budowlane), profile niemetalowe dla budownictwa, rury sztywne niemetalowe (budownictwo), schody niemetalowe, słupy niemetalowe, sufity niemetalowe, kamień, sztuczny kamień, pokrycia niemetalowe ścian, terakota, zaprawy budowlane, **21** butelki, wyroby ceramiczne dla gospodarstwa domowego, osłony na doniczki nie z papieru, doniczki na kwiaty, dozowniki mydła, dozowniki papieru toaletowego, klamki do drzwi porcelanowe, fajans, figurki z porcelany terakoty lub szkła, formy i foremki (przybory kuchenne), gałki (uchwyty) porcelanowe, przybory do użytku domowego nie z metali szlachetnych, sprzęt kuchenny nieelektryczny, podpórki, uchwyty do kwiatów (układanie, rozmieszczanie kwiatów), miednice, miski, mydelniczki, naczynia ceramiczne, naczynia nie z metali szlachetnych, nocniki, pojemniki do użytku w domu lub w kuchni (nie z metali szlachetnych), porcelana (bibeloty), przybory toaletowe i kuchenne, urny nie z metali szlachetnych, wazonry nie z metali szlachetnych, zraszacze, **35** agencje importowo-eksportowe, agencje informacji handlowej, agencje reklamowe, dystrybucja materiałów reklamowych (próbek, druków, prospektów, broszur), komputerowe zarządzanie plikami, pozyskiwanie i systematyzacja danych do komputerowych baz danych, organizowanie wystaw w celach handlowych lub reklamowych, wyszukiwanie informacji w plikach komputerowych (dla osób trzecich), pokazy towarów, promocja sprzedaży (dla osób trzecich), reklama za pośrednictwem sieci komputerowej, reklamy, rozpowszechnianie ogłoszeń reklamowych, wyszukiwanie w komputerowych bazach danych, usługi zaopatrzenia osób trzecich (zakupy produktów usług dla innych przedsiębiorstw), zarządzanie zbiorami informacyjnymi, zgrupowanie na rzecz osób trzecich różnych towarów pozwalające nabywcy wygodnie oglądać i kupować te towary na stronie Web dotyczącej sprzedaży różnorodnych towarów, zgrupowanie na rzecz osób trzecich róż-

nych towarów pozwalające nabywcy wygodnie oglądać i kupować te towary w sklepie wielobranżowym i hurtowni wielobranżowej.
(551) wspólne prawo ochronne

(111) **166711** (220) 2002 04 12 (210) 249191
(151) 2005 06 23 (441) 2002 10 21
(732) Unilever N.V., Rotterdam, NL.
(540)



Kolory znaku: żółto-zielony, pomarańczowy, czarny, biało-czarny, ciemnozielony

(531) 3.4, 5.5, 25.5, 27.5, 29.1

(510), (511) **29** mięso, ryby, drób, dziczyzna, ekstrakty mięsne, konserwowane, suszone i gotowane owoce i warzywa, galaretki, dżemy, kompoty, jaja, mleko, produkty mleczne, oleje i tłuszcze jadalne, margaryny, **30** kawa, herbata, cukier, ryż, tapioka, sago, kawa nienaturalna, mąka i produkty zbożowe, chleb, wyroby cukiernicze i słodczyce, lody, miód, melasa, drożdże, proszek do pieczenia, sól, musztarda, ocet, sosy (z wyjątkiem dressingów), przyprawy, lód.

(111) **166712** (220) 2002 04 15 (210) 249205
(151) 2005 09 13 (441) 2002 10 21
(732) „GOTTI” Stefan Manow, Zielona Góra, PL.
(540) STEFFANO GOTTI

(510), (511) **25** spodnie, koszule, kamizelki, t-shirty, bluzy, bluzki, czapki, kurtki - wykonane z tkanin bawełnianych oraz bawełnopodobnych, buty, paski do ubrań, spodnie, spódnice, bluzy, bluzki, garsonki, swetry, koszule, koszulki, skarpety.

(111) **166713** (220) 2002 04 25 (210) 249704
(151) 2005 06 29 (441) 2002 11 04
(732) DePuy, Inc. (a Delaware corporation), Warsaw, US.
(540) ELITE PLUS

(510), (511) **10** urządzenia medyczne, włączając implanty kolan oraz odnośne części i akcesoria.

(111) **166714** (220) 2002 05 06 (210) 249993
(151) 2005 06 28 (441) 2002 11 18
(732) „CHEMIS” Ryszard Kiszka, Piotr Kiszka, Barbara Kiszka, Iwona Kiszka Spółka Jawna, Czerwonak k/Poznań, PL.

(540) INSTOP

(510), (511) **05** środki owadobójcze.

(111) **166715** (220) 2002 05 13 (210) 250277
(151) 2005 06 16 (441) 2002 11 18
(732) Mleczarnia „TUREK” Spółka z o.o., Turek, PL.
(540)



Kolory znaku: jasnopomarańczowy, ciemnopomarańczowy, biały, koralowy, ciemnoniebieski, zielony

(531) 7.1, 9.1, 25.1, 27.5, 29.1

(510), (511) **29** sery.

(111) **166716** (220) 2002 05 15 (210) 250385
 (151) 2005 06 23 (441) 2002 11 18
 (732) EUROVERLUX Spółka z o.o., Gniezno, PL.
 (540)



Kolory znaku: zielony, biały, brązowy, żółty, czarny
 (531) 3.4, 19.7, 27.5, 29.1
 (510), (511) **33** wódka.

(111) **166717** (220) 2002 05 23 (210) 250741
 (151) 2005 06 23 (441) 2002 12 02
 (732) Reckitt & Colman (Overseas) Limited, Hull, GB.
 (540)



Kolory znaku: niebieski, granatowy, biały, czerwony, pomarańczowy,
 zielony, żółty, srebrny, różowy
 (531) 9.3, 26.1, 27.5, 29.1

(510), (511) **01** produkty chemiczne do celów przemysłowych, preparaty do zmiękczenia wody inne niż do celów domowych, chemiczne preparaty zabezpieczające do naczyń szklanych, porcelanowych, fajansowych, glinianych i innych naczyń kuchennych, produkty zabezpieczające przed matowieniem naczyń szklanych i kuchennych zawarte w tej klasie, wszystkie w/w produkty z lub bez środków dezynfekcyjnych, **03** preparaty wybielające i inne substancje stosowane w praniu i zmywaniu naczyń zarówno w formie stałej jak i płynnej lub w formie żelu, preparaty do prania chemicznego, preparaty nabłyszczające stosowane w kuchni i do naczyń szklanych, preparaty czyszczące, nabłyszczające, szorujące i ściernie, preparaty do czyszczenia dywanów, detergenty, mydła, preparaty i środki do odwapniania i do usuwania kamienia kotłowego stosowane w gospodarstwie domowym, preparaty zmiękczejące do tkanin, dodatki pralnicze, preparaty do usuwania plam, wszystkie w/w produkty z lub bez środków dezynfekcyjnych.

(111) **166718** (220) 2002 05 28 (210) 250942
 (151) 2005 07 14 (441) 2002 12 02
 (732) Firma Cukiernicza „Solidarność - rok założenia 1952”
 Spółka z ograniczoną odpowiedzialnością, Lublin, PL.
 (540) felicity

(510), (511) **30** wyroby cukiernicze, wyroby czekoladowe, galaretki czekoladowe, słodycze, ciastka, ciasteczka, produkty zbożowe.

(111) **166719** (220) 2002 05 28 (210) 250943
 (151) 2005 07 14 (441) 2002 12 02
 (732) Firma Cukiernicza „Solidarność - rok założenia 1952”
 Spółka z ograniczoną odpowiedzialnością, Lublin, PL.

(540)



(531) 8.1, 9.1, 19.3, 26.1, 27.5
 (510), (511) **30** wyroby cukiernicze, wyroby czekoladowe, galaretki czekoladowe, słodycze, ciastka, ciasteczka, produkty zbożowe.

(111) **166720** (220) 2002 06 03 (210) 251125
 (151) 2005 08 31 (441) 2002 12 16
 (732) Dr. August Oetker Nahrungsmittel KG, Bielefeld, DE.
 (540)



Kolory znaku: niebieski, brązowy, ciemnobrązowy,
 pomarańczowy, żółty, biały
 (531) 5.7, 8.1, 27.5, 29.1

(510), (511) **30** wyroby cukiernicze, ciasta w proszku, desery w proszku, polewy do ciast, kremy do ciast w proszku.

(111) **166721** (220) 2002 06 03 (210) 251126
 (151) 2005 08 31 (441) 2002 12 16
 (732) Dr. August Oetker Nahrungsmittel KG, Bielefeld, DE.
 (540)



Kolory znaku: niebieski, ciemnoniebieski, brązowy, ciemnobrązowy,
 żółty, biały

(531) 8.1, 27.5, 29.1

(510), (511) **30** wyroby cukiernicze, ciasta w proszku, desery w proszku, polewy do ciast, kremy do ciast w proszku.

(111) **166722** (220) 2002 06 07 (210) 251324
 (151) 2005 08 31 (441) 2002 12 16
 (732) BONGRAIN S.A., Viroflay, FR.
 (540) TOSKA

(510), (511) **29** mleko, sery i produkty mleczne.

(111) **166723** (220) 2002 06 07 (210) 251349
 (151) 2005 08 11 (441) 2002 12 16
 (732) Podlaska Wytwórnia Wódek „POLMOS” Spółka Akcyjna,
 Siedlce, PL.
 (540)



Kolory znaku: biały, czarny, szary
 (531) 2.1, 27.5, 29.1

(510), (511) **21** butelki, szklanki do napojów, karafki i podstawki pod nie.

(111) **166724** (220) 2002 06 19 (210) 251765
(151) 2005 09 05 (441) 2002 12 30
(732) Finnkino Oy, Vantaa, FI.
(540) FORUM CINEMAS
(510), (511) **41** usługi edukacyjne, usługi szkoleniowe, usługi rozrywkowe, usługi w zakresie działalności sportowej i kulturalnej.

(111) **166725** (220) 2002 06 19 (210) 251778
(151) 2005 09 05 (441) 2002 12 30
(732) „BERNARDI” Bernard Gembicki, Wołomin, PL.
(540)



Kolory znaku: biały, czarny, szary

(531) 26.4, 27.5, 29.1

(510), (511) **25** obuwie, **35** prowadzenie sklepów i hurtowni w zakresie obuwia.

(111) **166726** (220) 2002 07 04 (210) 252451
(151) 2005 07 14 (441) 2003 01 13
(732) Przedsiębiorstwo Produkcyjno Handlowe „J&S Collection” S.C. Sylwester Radomski, Jolanta Radomska, Płock, PL.
(540)



Kolory znaku: biały, ciemno-szary

(531) 3.2, 24.17, 27.5, 29.1

(510), (511) **25** odzież damska, męska i dziecięca, w tym sportowa, robocza, skórzana, z imitacji skóry.

(111) **166727** (220) 2002 07 05 (210) 252461
(151) 2005 10 03 (441) 2003 01 13
(732) BWS Polska Sp. z o.o., Rzeszów, PL.
(540) GRAND BALATONI
(510), (511) **33** wina pochodzące z Węgier.

(111) **166728** (220) 2002 07 05 (210) 252462
(151) 2005 10 03 (441) 2003 01 13
(732) BWS Polska Sp. z o.o., Rzeszów, PL.
(540) CHATEAU BALATONI
(510), (511) **33** wina pochodzące z Węgier.

(111) **166729** (220) 2002 07 11 (210) 252699
(151) 2005 08 09 (441) 2003 01 13
(732) LOJACK MONITORING Spółka z o.o., Warszawa, PL.
(540) TRAKER
(510), (511) **09** radiowe alarmy antywłamaniowe do pojazdów i urządzeń technicznych, interfejsy dla radiowych urządzeń lokalizujących z wykorzystaniem sygnałów GPS, urządzenia do określania położenia aktywnego pojazdu lub urządzenia drogą radiową lub z wykorzystaniem sygnałów GPS, **39** nawigacja i lokalizacja radiowa obiektów pływających żegluga śródlądowej, **42** doradztwo w zakresie elektronicznych systemów zabezpieczeń przed kra-

dieżą obiektów ruchomych i naziemnych, **45** radiowe dozоровanie pojazdów i urządzeń technicznych.

(111) **166730** (220) 2002 07 12 (210) 252762
(151) 2005 08 29 (441) 2003 01 13
(732) La Senza Inc., Dorval, CA.
(540)



(531) 25.1, 26.3, 27.5

(510), (511) **25** odzież, obuwie i nakrycia głowy, wyroby pończosznicze, bielizna i akcesoria włączając: t-shirty, kamizelki, szlafroki, płaszcze kąpielowe, odzież wyjściowa, włączając eleganckie pidżamy, jednoczęściowe i dwuczęściowe kombinezony, legginsy z odpowiednio dobraną górą jak również dolne części garderoby z odpowiednio dobraną bluzką i topem; bielizna damska, pidżamy, koszule nocne, krótkie koszulki, majtki, biustonosze, halki, koszulko-majtki, pasy do pończoch, podwiązki, pończochy, rajstopy; pantofle domowe, opaski na głowę.

(111) **166731** (220) 2002 07 12 (210) 252763
(151) 2005 08 29 (441) 2003 01 13
(732) La Senza Inc, Dorval, CA.
(540) DREAMSHAPERS

(510), (511) **25** odzież, obuwie i nakrycia głowy, wyroby pończosznicze, bielizna i akcesoria włączając: t-shirty, kamizelki, szlafroki, płaszcze kąpielowe, odzież wyjściowa, włączając eleganckie pidżamy, jednoczęściowe i dwuczęściowe kombinezony, legginsy z odpowiednio dobraną górą jak również dolne części garderoby z odpowiednio dobraną bluzką i topem; bielizna damska, pidżamy, koszule nocne, krótkie koszulki, majtki, biustonosze, halki, koszulko-majtki, pasy do pończoch, podwiązki, pończochy, rajstopy; pantofle domowe, opaski na głowę.

(111) **166732** (220) 2002 07 12 (210) 252765
(151) 2005 08 29 (441) 2003 01 13
(732) La Senza Inc., Dorval, CA.
(540) LA SENZA ULTRA-LIFT

(510), (511) **25** odzież, obuwie i nakrycia głowy, wyroby pończosznicze, bielizna i akcesoria włączając: t-shirty, kamizelki, szlafroki, płaszcze kąpielowe, odzież wyjściowa, włączając eleganckie pidżamy, jednoczęściowe i dwuczęściowe kombinezony, legginsy z odpowiednio dobraną górą jak również dolne części garderoby z odpowiednio dobraną bluzką i topem; bielizna damska, pidżamy, koszule nocne, krótkie koszulki, majtki, biustonosze, halki, koszulko-majtki, pasy do pończoch, podwiązki, pończochy, rajstopy, pantofle domowe, opaski na głowę;.

(111) **166733** (220) 2002 07 12 (210) 252766
(151) 2005 08 29 (441) 2003 01 13
(732) La Senza Inc., Dorval, CA.
(540) LA SENZA AIR LIFT

(510), (511) **25** odzież, obuwie i nakrycia głowy, wyroby pończosznicze, bielizna i akcesoria włączając: t-shirty, kamizelki, szlafroki, płaszcze kąpielowe, odzież wyjściowa, włączając eleganckie pidżamy, jednoczęściowe i dwuczęściowe kombinezony, legginsy z odpowiednio dobraną górą jak również dolne części garderoby z odpowiednio dobraną bluzką i topem, bielizna damska, pidżamy, koszule nocne, krótkie koszulki, majtki, biustonosze, halki, koszulko-majtki, pasy do pończoch, podwiązki, pończochy, rajstopy, pantofle domowe, opaski na głowę.

(111) **166734** (220) 2002 07 12 (210) 252767
(151) 2005 08 29 (441) 2003 01 13

(732) La Senza Inc., Dorval, CA.

(540) LA SENZA GIRL

(510), (511) **25** odzież, obuwie i nakrycia głowy, wyroby pończosznicze, bielizna i akcesoria włączając: t-shirty, kamizelki, szlafroki, płaszcze kąpielowe, odzież wyjściowa, włączając eleganckie pidżamy, jednoczęściowe i dwuczęściowe kombinezony, legginsy z odpowiednio dobraną górą jak również dolne części garderoby z odpowiednio dobraną bluzką i topem, bielizna damska, pidżamy, koszule nocne, krótkie koszulki, majtki, biustonosze, halki, koszulko-majtki, pasy do pończoch, podwiązki, pończochy, rajstopy, pantofle domowe, opaski na głowę.

(111) **166735** (220) 2002 07 19 (210) 253072
 (151) 2005 08 16 (441) 2003 01 27
 (732) CHŁODNIA ŁÓDŹ Spółka Akcyjna, Łódź, PL.
 (540)



(531) 27.5
 (510), (511) **30** lody.

(111) **166736** (220) 2002 07 26 (210) 253371
 (151) 2005 09 28 (441) 2003 01 27
 (732) Sumitomo Chemical Takeda Agro Company, Limited,
 Tokio, JP.
 (540) LEPLIA
 (510), (511) **05** środki owadobójcze stosowane w rolnictwie.

(111) **166737** (220) 2002 07 26 (210) 253372
 (151) 2005 09 28 (441) 2003 01 27
 (732) Sumitomo Chemical Takeda Agro Company, Limited,
 Tokio, JP.
 (540) FIELDER
 (510), (511) **05** środki owadobójcze stosowane w rolnictwie.

(111) **166738** (220) 2002 08 19 (210) 254193
 (151) 2005 09 19 (441) 2003 02 24
 (732) P.P.U.H. „GALMET” Stanisław Galara, Danuta Galara,
 Robert Galara Spółka Jawna, Głubczyce, PL.
 (540)



(531) 27.5
 (510), (511) **11** urządzenia grzewcze i części do nich.

(111) **166739** (220) 2002 08 19 (210) 254194
 (151) 2005 09 19 (441) 2003 02 24
 (732) P.P.U.H. „GALMET” Stanisław Galara, Danuta Galara,
 Robert Galara Spółka Jawna, Głubczyce, PL.
 (540)



(531) 27.5
 (510), (511) **11** urządzenia grzewcze i części do nich.

(111) **166740** (220) 2002 09 05 (210) 254741
 (151) 2005 08 31 (441) 2003 03 10

(732) Spółdzielnia Mleczarska „MLEKOVITA”, Wysokie Mazowieckie, PL.

(540)



Kolory znaku: biały, niebieski i odcienie, granatowy, żółty, czerwony

(531) 8.3, 11.3, 26.1, 27.1, 27.5, 29.1
 (510), (511) **29** mleko, wyroby z mleka.

(111) **166741** (220) 1998 07 28 (210) 189971
 (151) 2005 08 24

(732) Peek & Cloppenburg, Hamburg, DE.

(540) Peek & Cloppenburg

(510), (511) **18** wyroby ze skóry nie ujęte w innych klasach, rzemieńskie skórzane, pasy, paski nie do odzieży, torby i inne pojemniki nieprzystosowane do przedmiotów w nich przechowywanych, drobne wyroby ze skóry zawarte w tej klasie, sakiewki, portmonetki, portfele, etui na klucze.

(111) **166742** (220) 2001 04 06 (210) 234077
 (151) 2005 08 04

(732) Zakład Produkcyjno-Handlowy Lech Jędryka, Częstochowa, PL.

(540)



Kolory znaku: brązowy, żółty

(531) 26.11, 27.5, 29.1

(510), (511) **30** pieczywo - chleb, bułki, wyroby piekarnicze, wyroby cukiernicze, **35** doradztwo w zakresie organizowania i prowadzenia działalności gospodarczej w zakresie piekarnictwa, pomoc w zakresie zarządzania, zaopatrzenie piekarń.

(111) **166743** (220) 2001 06 21 (210) 237207
 (151) 2005 09 07

(732) SSANGYONG MOTOR COMPANY, Kyungki-Do, KR.

(540)



(531) 3.7, 26.1, 26.13, 27.5

(510), (511) **12** pojazdy, urządzenia służące do poruszania się na lądzie, w powietrzu lub wodzie, pojazdy wykorzystywane sportowo, pojazdy wielozadaniowe, samochody osobowe, furgony, samochody osobowo-ciężarowe, autobusy, przyczepy, traktory, wywrotki, samochody wyścigowe, koła do pojazdów, silniki do pojazdów.

(111) **166744** (220) 2001 12 10 (210) 244080
 (151) 2005 06 06 (441) 2002 06 17

(732) „SAKCES-centre” Jacek Szwarzewski, Błonie, PL.
(540)



(531) 25.5, 27.5

(510), (511) **18** aktówki, kufry, parasole, pasy skórzane, torby pod-
różne, plecaki, torebki, portmonetki, portfele, sakiewki, torby na
zakupy, tornistry, walizy, walizki.

(111) **166745** (220) 2002 02 26 (210) 246967
(151) 2005 06 02 (441) 2002 09 09
(732) „APLISENS - Produkcja Przetworników Ciśnienia
i Aparatury Pomiarowej” Spółka z o.o., Warszawa, PL.
(540)

APC - □ □ □ □

(531) 24.17, 26.3, 27.5

(510), (511) **09** elementy automatyki przemysłowej C0 przetwor-
niki ciśnienia, różnicy ciśnień, poziomu.

(111) **166746** (220) 2002 03 27 (210) 248295
(151) 2005 06 01 (441) 2002 10 07
(732) Zakłady Mięsne Mysław Spółka z o.o., Mysławice, PL.
(540) (znak przestrzenny)



Kolory znaku: czerwony, pomarańczowy, żółty, zielony, niebieski
(531) 8.7.11, 19.3.3, 29.1.15

(510), (511) **29** wyroby mięsne i drobiowe, mielonki, kielbasy, pa-
sztety, salcesony, pieczenie, dziczyzna.

(111) **166747** (220) 2002 09 25 (210) 255469
(151) 2005 09 15 (441) 2003 04 07
(732) „Tymbark” S.A., Tymbark, PL.
(540)

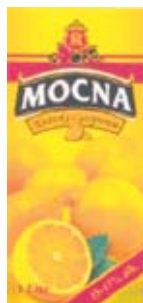

Kolory znaku: zielony, czerwony, żółty, czarny, biały
(531) 5.7, 9.1, 24.1, 25.1, 27.5, 29.1

(510), (511) **32** napoje instant, napoje bezalkoholowe, wody mine-
ralne, soki, soki owocowe, soki marchwiowe, soki przecierowe,
soki wieloowocowe, napoje owocowe, syropy, nektary, **33** alkohole,
ekstrakty alkoholowe, napoje alkoholowe, anyżówka, brandy, likie-
ry, koktajle alkoholowe, napoje alkoholowe zawierające owoce,

rum, whisky, wino, wódka, miód pitny, wino gronowe, wina owo-
cove aromatyzowane, napoje winne spożywane po podgrzaniu.

(111) **166748** (220) 2002 09 25 (210) 255470
(151) 2005 09 15 (441) 2003 04 07
(732) „Tymbark” S.A., Tymbark, PL.
(540)



Kolory znaku: zielony, czerwony, żółty, czarny, biały, kremowy
(531) 5.7, 9.1, 24.1, 25.1, 27.5, 29.1

(510), (511) **32** napoje instant, napoje bezalkoholowe, wody mine-
ralne, soki, soki owocowe, soki marchwiowe, soki przecierowe,
soki wieloowocowe, napoje owocowe, syropy, nektary, **33** alkohole,
ekstrakty alkoholowe, napoje alkoholowe, anyżówka, brandy, likie-
ry, koktajle alkoholowe, napoje alkoholowe zawierające owoce,
rum, whisky, wino, wódka, miód pitny, wino gronowe, wina owoco-
we aromatyzowane, napoje winne spożywane po podgrzaniu.

(111) **166749** (220) 2002 09 25 (210) 255472
(151) 2005 09 15 (441) 2003 04 07
(732) „Tymbark” S.A., Tymbark, PL.
(540)



(531) 6.7, 6.19, 27.5

(510), (511) **32** napoje instant, napoje bezalkoholowe, wody mine-
ralne, soki, soki owocowe, soki marchwiowe, piwo, soki przecie-
rowe, soki wieloowocowe, napoje owocowe, syropy, nektary, **33** alkohole,
ekstrakty alkoholowe, napoje alkoholowe, anyżówka, brandy, likie-
ry, koktajle alkoholowe, napoje alkoholowe zawie-
rające owoce, rum, whisky, wino, wódka, miód pitny, wino grono-
we, wina owocowe aromatyzowane, napoje winne spożywane po
podgrzaniu.

(111) **166750** (220) 2002 10 14 (210) 256228
(151) 2005 10 03 (441) 2003 04 22
(732) „Selenia” S.A., Świdnica, PL.
(540)



(531) 26.4, 27.5

(510), (511) **01** kleje i spoiwa do celów przemysłowych i budowla-
nych, **02** środki do konserwacji i impregnacji drewna i murów,
chemiczne środki do usuwania korozji, mchów, porostów i glonów

ze wszystkich materiałów stosowanych w budownictwie, chemiczne środki do czyszczenia i osuszania murów i drewna, farby, lakiery i bejce, **03** czyszciki do pian i powierzchni materiałów budowlanych, **05** środki grzybobójcze, **08** pistolety do pian i oprzyrządowanie do tych pistoletów, wyciskacze do kartuszy, **17** piany i masy z tworzyw sztucznych do izolacji, uszczelniania, montażu, wygłuszenia i klejenia, środki i materiały do uszczelniania, zabezpieczania, renowacji i regeneracji dachów, folie i taśmy izolacyjne, montażowe i samoprzylepne, **19** wyroby na bazie materiałów bitumicznych, środki do celów dekarских na bazie bitumów, lepiki .

(111) **166751** (220) 2001 06 21 (210) 237285
(151) 2005 06 09
(732) Instytut Pojazdów Szynowych „TABOR”, Poznań, PL.
(540)



Kolory znaku: biały, czerwony, niebieski

(531) 26.1, 26.4, 27.5, 29.1

(510), (511) **12** pojazdy szynowe, elementy pojazdów szynowych, urządzenia stanowiące części pojazdów szynowych, pojazdy drogowo-szynowe, elementy pojazdów drogowo-szynowych, urządzenia stanowiące części pojazdów drogowo-szynowych, pojazdy specjalne zawarte w klasie 12, elementy pojazdów specjalnych zawartych w klasie 12, urządzenia stanowiące części pojazdów specjalnych zawartych w klasie 12, **16** wydawnictwa, dokumentacje konstrukcyjne, dokumentacje techniczno-ruchowe, katalogi, prospekty, materiały szkoleniowe i instruktażowe, **37** usługi serwisowe i naprawcze: pojazdów szynowych, pojazdów drogowo-szynowych i pojazdów specjalnych, **39** transport, logistyka w zakresie planowania przewozów, rezerwacji, składowania, spedycji, wyładunku i załadunku oraz magazynowania, wynajem pojazdów drogowo-szynowych, **41** organizacja specjalistycznych konferencji, seminariów, szkoleń i kursów, **42** projektowanie: pojazdów szynowych, pojazdów drogowo-szynowych, pojazdów specjalnych oraz ich zespołów i części, badania techniczne, badania laboratoryjne, opracowywanie ekspertyz, raportów, ocen i opinii.

(111) **166752** (220) 2001 06 21 (210) 237286
(151) 2005 06 09
(732) Instytut Pojazdów Szynowych „TABOR”, Poznań, PL.
(540)



Kolory znaku: czerwony, biały

(531) 26.4, 27.5, 29.1

(510), (511) **12** pojazdy szynowe, elementy pojazdów szynowych, urządzenia stanowiące części pojazdów szynowych, pojazdy drogowo-szynowe, elementy pojazdów drogowo-szynowych, urządzenia stanowiące części pojazdów drogowo-szynowych, pojazdy specjalne zawarte w klasie 12, elementy pojazdów specjalnych zawartych w klasie 12, urządzenia stanowiące części pojazdów specjalnych zawartych w klasie 12, **16** wydawnictwa, dokumentacje konstrukcyjne, dokumentacje techniczno-ruchowe, katalogi, prospekty, materiały szkoleniowe i instruktażowe, **37** usługi serwisowe i naprawcze: pojazdów szynowych, pojazdów drogowo-szynowych i pojazdów specjalnych, **39** transport, logistyka w zakresie planowania przewozów, rezerwacji, składowania, spedycji, wyładunku i załadunku oraz magazynowania, wynajem pojazdów drogowo-szynowych, **41** organizacja specjalistycznych konferencji, seminariów, szkoleń i kursów, **42** projektowanie: pojazdów szynowych, pojazdów drogowo-szynowych, pojazdów specjalnych oraz ich zespołów i części, badania techniczne, badania laboratoryjne, opracowywanie ekspertyz, raportów, ocen i opinii.

(111) **166753** (220) 2001 07 25 (210) 238767
(151) 2005 08 26
(732) KRAFT FOODS HOLDINGS, INC. a Delaware corporation, Northfield, US.
(540)

(531) 27.5
(510), (511) **30** krakersy, biszkopty i kruche ciasteczka.

(111) **166754** (220) 2001 07 27 (210) 238889
(151) 2005 09 01
(732) SONY KABUSHIKI KAISHA (również nazywana SONY CORPORATION), Tokio, JP.
(540)

(531) 27.5

(510), (511) **11** urządzenia do oświetlania, ogrzewania, wytwarzania pary, gotowania, chłodzenia, suszenia, wentylacji, klimatyzacji, zasilania wodą i do celów sanitarnych, **14** metale szlachetne i ich stopy, wyroby z metali szlachetnych lub pokrywane nimi, nie ujęte w innych klasach, wyroby jubilerskie, kamienie szlachetne, przyrządy zegarmistrzowskie i chronometryczne, **15** instrumenty muzyczne, **16** papier, tektura i wyroby z tych materiałów nie ujęte w innych klasach, druki, wydawnictwa, czasopisma, materiały drukowane, materiały introligatorskie, fotografie, materiały piśmienne, kleje do materiałów piśmiennych lub do celów domowych, materiały przeznaczone dla artystów, pędzle malarskie, maszyny do pisania i sprzęt biurowy (z wyjątkiem mebli), materiały szkoleniowe i instruktażowe (z wyjątkiem aparatów), materiały z tworzyw sztucznych do pakowania (nie ujęte w innych klasach), matryce (nie tylko ręczne), czcionki drukarskie, **28** gry i zabawki, artykuły i sprzęt sportowy oraz gimnastyczny nie ujęte w innych klasach, artykuły i sprzęt do różnych gier, karty do gry, sprzęt wędkarski, ozdoby choinkowe.

(111) **166755** (220) 2001 07 30 (210) 238976
(151) 2005 07 08
(732) DATEV eG, Norymberga, DE.
(540) DATEV-PROFIT

(510), (511) **09** sprzęt do przetwarzania danych: elektroniczne systemy przetwarzania danych i systemy obliczeniowe jako sieci telekomunikacyjne i systemy kierowania siecią: wszelkiego rodzaju nośniki danych przewidziane z programami przetwarzania danych, **16** formularze: druki, wydawnictwa, **35** prowadzenie baz danych, w tym systematyzowanie i zestawianie danych w komputerowych bazach danych, **38** usługi telekomunikacyjne, zwłaszcza w zakresie dostępu do sieci telekomunikacyjnych, **41** kształcenie i nauczanie w dziedzinie elektronicznego przetwarzania danych, prawa podatkowego oraz zarządzania gospodarką, **42** elektroniczne przetwarzanie danych na rzecz innych osób, zwłaszcza w dziedzinie prowadzenia ksiąg, organizacji kancelarii, obliczania podatku oraz doradztwa podatkowego, gospodarczego i prawnego: organizacyjne doradztwo w dziedzinie elektronicznego przetwarzania danych, mianowicie doradztwo w zakresie wyboru i zastosowania oprogramowania w przedsiębiorstwach, doradztwo w dziedzinie gospodarki i ekonomiki przedsiębiorstwa, doradztwo techniczne w dziedzinie elektronicznego przetwarzania danych, planowanie, rozwój, wytwarzanie i dozór programów do elektronicznego przetwarzania danych.

(111) **166756** (220) 2001 07 30 (210) 238977
(151) 2005 07 08

(732) DATEV eG, Norymberga, DE.

(540) DATEV-EXPERT

(510), (511) **09** sprzęt do przetwarzania danych: elektroniczne systemy przetwarzania danych i systemy obliczeniowe jako sieci telekomunikacyjne i systemy kierowania siecią: wszelkiego rodzaju nośniki danych przewidziane z programami przetwarzania danych, **16** formularze: druki, wydawnictwa, **35** prowadzenie bazy danych, w tym systematyzowania i zestawiania danych w komputerowych bazach danych, **38** usługi telekomunikacyjne, zwłaszcza w zakresie dostępu do sieci telekomunikacyjnych, **41** kształcenie i nauczanie w dziedzinie elektronicznego przetwarzania danych, prawa podatkowego oraz zarządzania gospodarką, **42** elektroniczne przetwarzanie danych na rzecz innych osób, zwłaszcza w dziedzinie prowadzenia ksiąg, organizacji kancelarii, obliczania podatku oraz doradztwa podatkowego, gospodarczego i prawnego, organizacyjne doradztwo w dziedzinie elektronicznego przetwarzania danych, mianowicie doradztwo w zakresie wyboru i zastosowania oprogramowania w przedsiębiorstwach, doradztwo w dziedzinie gospodarki i ekonomiki przedsiębiorstwa, doradztwo techniczne w dziedzinie elektronicznego przetwarzania danych, planowanie, rozwój, wytwarzanie i dozór programów do elektronicznego przetwarzania danych.

(111) **166757** (220) 2001 07 30 (210) 238978
(151) 2005 07 08

(732) DATEV eG, Norymberga, DE.

(540) DATEV-AUDIT

(510), (511) **09** sprzęt do przetwarzania danych: elektroniczne systemy przetwarzania danych i systemy obliczeniowe jako sieci telekomunikacyjne i systemy kierowania siecią: wszelkiego rodzaju nośniki danych przewidziane z programami przetwarzania danych, **16** formularze: druki, wydawnictwa, **35** prowadzenie bazy danych, w tym systematyzowania i zestawiania danych w komputerowych bazach danych, **38** usługi telekomunikacyjne, zwłaszcza w zakresie dostępu do sieci telekomunikacyjnych, **41** kształcenie i nauczanie w dziedzinie elektronicznego przetwarzania danych, prawa podatkowego oraz zarządzania gospodarką, **42** elektroniczne przetwarzanie danych na rzecz innych osób, zwłaszcza w dziedzinie prowadzenia ksiąg, organizacji kancelarii, obliczania podatku oraz doradztwa podatkowego, gospodarczego i prawnego, organizacyjne doradztwo w dziedzinie elektronicznego przetwarzania danych, mianowicie doradztwo w zakresie wyboru i zastosowania oprogramowania w przedsiębiorstwach, doradztwo w dziedzinie gospodarki i ekonomiki przedsiębiorstwa, doradztwo techniczne w dziedzinie elektronicznego przetwarzania danych, planowanie, rozwój, wytwarzanie i dozór programów do elektronicznego przetwarzania danych.

(111) **166758** (220) 2001 11 22 (210) 243262
(151) 2005 07 08 (441) 2002 06 03

(732) Zakłady Przemysłu Cukierniczego MIESZKO S.A., Racibórz, PL.

(540)



Kolory znaku: biały, czerwony, niebieski, szary, brązowy, czarny, żółty

(531) 8.1, 25.5, 27.5, 29.1

(510), (511) **30** wyroby cukiernicze - wafle.

(111) **166759** (220) 2001 12 27 (210) 244699
(151) 2005 06 23 (441) 2002 07 01

(732) Tadeusz Redyk, Robert Krawczyk „RAT-POL” Spółka Jawna, Radzymin, PL.

(540)

RATPOL
— logistyka —

Kolory znaku: granatowy, czarny

(531) 27.5, 29.1

(510), (511) **36** agencja celna, punkty celne, **39** transport, spedycja, pakowanie, przeładunek, składowanie towarów.

(111) **166760** (220) 2002 02 01 (210) 245979
(151) 2005 06 29 (441) 2002 08 12

(732) Berlin-Chemie AG, Berlin, DE.

(540) FAST

(510), (511) **05** produkty farmaceutyczne, dietetyczne substancje dostosowane do celów medycznych, **42** usługi w zakresie poszukiwań naukowych i przemysłowych.

(111) **166761** (220) 2002 02 21 (210) 246773
(151) 2005 07 08 (441) 2002 08 26

(732) Zakład Przemysłu Cukierniczego „MIESZKO” Spółka Akcyjna, Racibórz, PL.

(540) VITTO więcej niż cukierki

(510), (511) **30** kawa, herbata, kakao, ryż, tapioka, sago, kawa naturalna, mąka i produkty zbożowe, chleb, wyroby cukiernicze i słodczyce, lody, miód, melasa (syrupy), drożdże, proszek do pieczenia, sól, musztarda, ocet, sosy (przyprawy), przyprawy, lód.

(111) **166762** (220) 2002 03 01 (210) 247145
(151) 2005 09 08 (441) 2002 09 09

(732) GAZEX Drzewicki Spółka Jawna, Warszawa, PL.

(540) mag

(510), (511) **06** zawory metalowe do instalacji gazowych, **11** zawory gazowe zawarte w tej klasie, zawory na instalacjach gazowych.

(111) **166763** (220) 2002 03 05 (210) 247278
(151) 2005 07 06 (441) 2002 09 09

(732) Berlin-Chemie AG, Berlin, DE.

(540) BRIVOX

(510), (511) **05** produkty farmaceutyczne, substancje dietetyczne do użytku medycznego, **42** usługi w zakresie poszukiwań naukowych i przemysłowych, **44** usługi medyczne, higieniczne oraz w zakresie pielęgnacji urody.

(111) **166764** (220) 2002 04 11 (210) 249067
(151) 2005 06 29 (441) 2002 10 21

(732) CADBURY WEDEL Spółka z o.o., Warszawa, PL.

(540) E. WEDEL COMPLIMENTS

(510), (511) **30** czekolada, wyroby czekoladowe, słodczyce.

(111) **166765** (220) 2002 04 12 (210) 249104
(151) 2005 06 29 (441) 2002 10 21

(732) Firma Mięso-Wędliniarska „AJPI” Lucjan Piłśniak, Siemianowice Śląskie, PL.

(540) telewizyjna

(510), (511) **29** wędzonki, kiełbasy, wędliny podrobowe, produkty blokowe, konserwy mięsne, konserwy podrobowe, konserwy tłuszczowe, wyroby garmażeryjne, wyroby garmażeryjne podrobowe, tłuszcze zwierzęce.

(111) **166766** (220) 2002 04 19 (210) 249474
(151) 2005 06 23 (441) 2002 10 21

(732) BOCHEMIE POLAND Spółka z o.o., Bydgoszcz, PL.

(540) ChiroSan
(510), (511) **03** środki bielące, piorące, czyszczące, polerujące, myjące, **05** środki dezynfekujące i grzybobójcze.

(111) **166767** (220) 2002 04 22 (210) 249554
(151) 2005 08 02 (441) 2002 11 04
(732) The North Face Apparel Corp., Wilmington, US.
(540)



(531) 26.1, 27.5

(510), (511) **09** urządzenia i przyrządy naukowe, żeglarskie, geodezyjne, elektroniczne, fotograficzne, kinematograficzne, optyczne, wagowe, sygnalizacyjne, do ratowania życia, do celów dydaktycznych, urządzenia do nagrywania, transmisji lub reprodukcji dźwięku lub obrazu, magnetyczne nośniki danych, płyty, dyski z nagraniami, automaty sprzedające i mechanizmy do urządzeń uruchamianych przez wrzucenie monety, kasy sklepowe, maszyny liczące, sprzęt przetwarzający dane i komputery, urządzenia do gaszenia ognia, okulary przeciwsłoneczne, okulary sportowe i ochronne oraz szkła do wymiany do wszystkich wcześniej wymienionych okularów, ramki optyczne dla mężczyzn, kobiet i dzieci, etui na okulary, gogle, łańcuszki i taśmy do okularów i okularów przeciwsłonecznych, **25** obuwie męskie, damskie i dziecięce, nakrycia głowy męskie, damskie i dziecięce, kapelusze, czapki i opaski na głowę, ubrania męskie, damskie i dziecięce, T-shirty, koszulki bez rękawów, koszule, spódnice, sukienki, krótkie spodenki, spodnie, kostiumy kąpielowe, kąpielówki, parki, kamizelki, marynarki, kurtki, anoraki, odzież wierzchnia dla narciarzy, kombinezony narciarskie, swetry, rękawiczki, mitenki, bielizna, paski i skarpety.

(111) **166768** (220) 2002 04 22 (210) 249555
(151) 2005 08 02 (441) 2002 11 04
(732) The North Face Apparel Corp., Wilmington, US.
(540) A5

(510), (511) **09** urządzenia i przyrządy naukowe, żeglarskie, geodezyjne, elektroniczne, fotograficzne, kinematograficzne, optyczne, wagowe, sygnalizacyjne, do ratowania życia, do celów dydaktycznych, urządzenia do nagrywania, transmisji lub reprodukcji dźwięku lub obrazu, magnetyczne nośniki danych, płyty, dyski z nagraniami, automaty sprzedające i mechanizmy do urządzeń uruchamianych przez wrzucenie monety, kasy sklepowe, maszyny liczące, sprzęt przetwarzający dane i komputery, urządzenia do gaszenia ognia, okulary przeciwsłoneczne, okulary sportowe i ochronne oraz szkła do wymiany do wszystkich wcześniej wymienionych okularów, ramki optyczne dla mężczyzn, kobiet i dzieci, etui na okulary, gogle, łańcuszki i taśmy do okularów i okularów przeciwsłonecznych, **25** obuwie męskie, damskie i dziecięce, nakrycia głowy męskie, damskie i dziecięce, kapelusze, czapki i opaski na głowę, ubrania męskie, damskie i dziecięce, T-shirty, koszulki bez rękawów, koszule, spódnice, sukienki, krótkie spodenki, spodnie, kostiumy kąpielowe, kąpielówki, parki, kamizelki, marynarki, kurtki, anoraki, odzież wierzchnia dla narciarzy, kombinezony narciarskie, swetry, rękawiczki, mitenki, bielizna, paski i skarpety.

(111) **166769** (220) 2002 04 25 (210) 249662
(151) 2005 06 30 (441) 2002 11 04
(732) Firma Mięso-Wędliniarska „AJPI” Lucjan Piłśniak, Siemianowice Śląskie, PL.

(540) hawajska

(510), (511) **29** wędzonki, kiełbasy, wędliny podrobowe, produkty blokowe, konserwy mięsne, konserwy podrobowe, konserwy tłuszczowe, wyroby garmażeryjne, wyroby garmażeryjne podrobowe, tłuszcze zwierzęce.

(111) **166770** (220) 2002 04 26 (210) 249763
(151) 2005 08 04 (441) 2002 11 04
(732) A.T.W. PRODUCTS Spółka z o.o., Warszawa, PL.
(540) ŻÓŁTKO ROŚLINNE
(510), (511) **03** mydła, środki perfumeryjne, olejki eteryczne, kosmetyki, płyny do pielęgnacji włosów.

(111) **166771** (220) 2002 04 26 (210) 249765
(151) 2005 08 04 (441) 2002 11 04
(732) A.T.W. PRODUCTS Spółka z o.o., Warszawa, PL.
(540) A.T.W. AQUA VIRTUALE
(510), (511) **03** mydła, środki perfumeryjne, olejki eteryczne, kosmetyki, płyny do pielęgnacji włosów.

(111) **166772** (220) 2002 04 26 (210) 249766
(151) 2005 08 04 (441) 2002 11 04
(732) A.T.W. PRODUCTS Spółka z o.o., Warszawa, PL.
(540) A.T.W. KOSMETYKI z WYCIĄGAMI HOMEOPATYCZNYMI
(510), (511) **03** mydła, środki perfumeryjne, olejki eteryczne, kosmetyki, płyny do pielęgnacji włosów.

(111) **166773** (220) 2002 04 26 (210) 249767
(151) 2005 08 04 (441) 2002 11 04
(732) A.T.W. PRODUCTS Spółka z o.o., Warszawa, PL.
(540) A.T.W. KOSMETYKI HOMEOPATYCZNE
(510), (511) **03** mydła, środki perfumeryjne, olejki eteryczne, kosmetyki, płyny do pielęgnacji włosów.

(111) **166774** (220) 2002 05 24 (210) 250798
(151) 2005 07 01 (441) 2002 12 02
(732) CADBURY WEDEL Sp. z o.o., Warszawa, PL.
(540) PODAJ WEDŁA
(510), (511) **30** czekolada, wyroby czekoladowe, słodczyce.

(111) **166775** (220) 2002 05 24 (210) 250799
(151) 2005 07 01 (441) 2002 12 02
(732) CADBURY WEDEL Sp. z o.o., Warszawa, PL.
(540) WEDŁOWSKI MUNDIAL
(510), (511) **30** czekolada, wyroby czekoladowe, słodczyce.

(111) **166776** (220) 2002 05 28 (210) 250931
(151) 2005 08 29 (441) 2002 12 02
(732) „BH INDUSTRIES POLSKA” Sp. z o.o., Warszawa, PL.
(540)



Kolory znaku: jasnozielony, ciemnozielony, czarny

(531) 26.1, 27.5, 29.1

(510), (511) **35** prowadzenie hurtowni i sklepów również internetowych w zakresie obrotu krajowego i zagranicznego; ropą naftową i paliwami ropopochodnymi, paliwami stałymi, ciekłymi gazowymi, benzyną silnikową, rudami metali, drewnem, materiałami budowlanymi, wyposażeniem sanitarnym, metalami, wyrobami chemicznymi, chemikaliami przemysłowymi, odpadami pochodzenia nie rolniczego, złomem, maszynami i urządzeniami przemysłowymi i spożywczymi, usługi związane z doradztwem, organizowaniem, prowadzeniem i zarządzaniem działalnością gospodarczą, usługi wystawiennicze w celach handlowych

i reklamowych, **42** usługi informatyczne w zakresie oprogramowania komputerowego, prace badawczo-rozwojowe w dziedzinie nauk chemicznych .

(111) **166777** (220) 2002 05 29 (210) 250959
(151) 2005 08 16 (441) 2002 12 02
(732) Zakład Produkcyjno-Handlowy „Mark” Marzanna Kiezik, Giżycko, PL.
(540)



Kolory znaku: złoty

(531) 1.15, 2.1, 26.7, 29.1

(510), (511) **30** wyroby cukiernicze, ciasta, sękacze, **35** usługi gromadzenia wyżej wymienionych towarów w celu ich udostępnienia i sprzedaży.

(111) **166778** (220) 2002 06 13 (210) 251540
(151) 2005 09 15 (441) 2002 12 16
(732) „BRAMAR” Mirosław Perczak, Marian Raczyński, Jan Sobolewski Spółka Jawna, Radom, PL.
(540) genius

(510), (511) **09** urządzenia, aparaty i przyrządy elektryczne, sygnalizacyjne, kontrolne, rejestrujące, zabezpieczające i antywłamaniowe oraz instalacje elektryczne i urządzenia sterujące bramami i drzwiami, bramki i bramy otwierane elektronicznie, pilotem, monetą lub żetonem, alarmy stosowane w bramach i drzwiach, **37** montaż, instalacje i naprawy, nadzór techniczny w zakresie sterowania i monitorowania bram i drzwi.

(111) **166779** (220) 2002 06 14 (210) 251601
(151) 2005 08 03 (441) 2002 12 16
(732) A.T.W. PRODUCTS Spółka z o.o., Warszawa, PL.
(540) MACIERZYŃSTWO
(510), (511) **03** mydła, środki perfumeryjne, olejki eteryczne, kosmetyki, płyny do pielęgnacji włosów.

(111) **166780** (220) 2002 06 25 (210) 252008
(151) 2005 07 01 (441) 2002 12 30
(732) Zakłady Przemysłu Cukierniczego MIESZKO S.A., Racibórz, PL.
(540) mieszko kula hop

(510), (511) **30** kawa, herbata, kakao, ryż, tapioka, sago, kawa nie-naturalna, mąka i produkty zbożowe, chleb, wyroby cukiernicze i słodczyce, lody, miód, melasa (syropy), drożdże, proszek do pieczenia, sól, musztarda, ocet, sosy (przyprawy), przyprawy, lód.

(111) **166781** (220) 2000 10 18 (210) 225763
(151) 2005 07 08
(732) Wyborowa Spółka Akcyjna, Poznań, PL.
(540)



Kolory znaku: biały, pomarańczowy, kremowy, złoty, czarny

(531) 7.1, 9.1, 25.5, 26.1, 26.4, 27.5, 29.1

(510), (511) **33** wódki.

(111) **166782** (220) 2000 10 18 (210) 225765
(151) 2005 08 01
(732) Wyborowa Spółka Akcyjna, Poznań, PL.
(540)

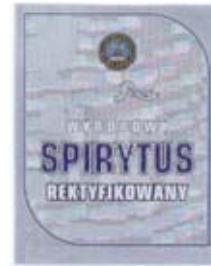

Kolory znaku: srebrny, granatowy, złoty, biały

(531) 7.1, 9.1, 25.5, 25.7, 26.1, 26.4, 27.5, 29.1

(510), (511) **33** spirytus rektyfikowany.

(111) **166783** (220) 2000 12 27 (210) 229503
(151) 2005 06 23
(732) Wyborowa Spółka Akcyjna, Poznań, PL.
(540)



Kolory znaku: biały, pomarańczowy, złoty, czarny

(531) 7.1, 26.1, 26.4, 27.5, 29.1

(510), (511) **33** napoje alkoholowe.

(111) **166784** (220) 2000 12 29 (210) 229608
(151) 2005 09 13
(732) Przedsiębiorstwo Produkcyjno-Handlowo-Usługowe „CELMAR” Celina Troczyńska, Marian Troczyński, Piła, PL.
(540)

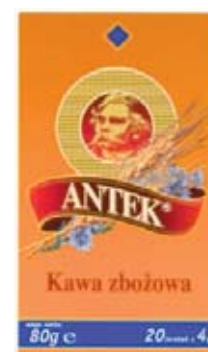

Kolory znaku: jasnobrązowy, biały, czarny, beżowy, jasnowiśniowy, jasnobeżowy, niebieski, szafirowy, ciemnowiśniowy

(531) 2.1, 5.5, 5.7, 9.1, 26.1, 27.5, 29.1

(510), (511) **30** namiastki kawy.

(111) **166785** (220) 2001 11 12 (210) 242751
(151) 2005 09 02 (441) 2002 05 20
(732) Firma Handlowo - Usługowa SOBIK Leszek Sobik, Bielsko - Biała, PL.

(540)



Kolory znaku: biały, czerwony

(531) 3.4, 8.3, 26.4, 27.5, 29.1

(510), (511) **29** masło.(111) **166786** (220) 2001 12 13 (210) 244257

(151) 2005 09 07 (441) 2002 06 17

(732) Getronics Nederland B.V., Amsterdam, NL.

(540) VISA

(510), (511) **09** komputery, urządzenia wejścia i wyjścia do nich, terminale wizyjne i monitory, aparaty przetwarzające słowa, instalacje i urządzenia do przetwarzania i odtwarzania danych, mikroprocesory ogólnego użytku **08** terminale, mikrokomputery ogólnego użytku.

(111) **166787** (220) 2002 01 13 (210) 245156

(151) 2005 06 29 (441) 2002 07 15

(732) Zakłady Mięsne Mysłowice „Mysław” Spółka z o.o., Mysłowice, PL.

(540)



Kolory znaku: pomarańczowy, biały, żółty, brązowy, różowy, granatowy, czerwony, niebieski

(531) 2.1, 8.5, 9.1, 25.1, 26.1, 27.5, 29.1

(510), (511) **29** pasztet z wątróbki.(111) **166788** (220) 2002 01 13 (210) 245158

(151) 2005 06 29 (441) 2002 07 15

(732) Zakłady Mięsne Mysłowice „Mysław” Spółka z o.o., Mysłowice, PL.

(540)



Kolory znaku: biały, złoty, granatowy, brązowy, pomarańczowy, czerwony, srebrny

(531) 5.9, 8.5, 9.1, 11.1, 25.1, 26.1, 26.4, 27.5, 29.1

(510), (511) **29** pasztet z wątróbki.(111) **166789** (220) 2002 02 28 (210) 247061

(151) 2005 09 01 (441) 2002 09 09

(732) Paweł Wudel, Poznań, PL.

(540) OTTO HAUPTMANN

(510), (511) **25** odzież.(111) **166790** (220) 2002 04 02 (210) 248612

(151) 2005 06 28 (441) 2002 10 07

(732) Ośrodek Szkolenia i Organizacji „KONFER” Mirosława Przybylińska, Bydgoszcz, PL.

(540)



Kolory znaku: żółty, czerwony, niebieski, zielony, biały

(531) 26.1, 26.11, 27.5, 29.1

(510), (511) **16** druki, materiały piśmienne, **41** nauczanie, usługi edukacyjne, organizacja: kursów, szkoleń, seminariów, rozrywka, usługi wydawnicze.(111) **166791** (220) 2003 09 11 (210) 269710

(151) 2005 07 27 (441) 2004 03 22

(732) MIĘDZYKONFEROWE TARGI ŁÓDZKIE Spółka z o.o., Łódź, PL.

(540) FIL D'OR

(510), (511) **35** usługi w zakresie organizacji imprez wystawienniczych i targowych, dystrybucja materiałów reklamowych, prospektów, broszur, ulotek, administrowanie wystaw, **41** organizacja konkursów oraz imprez artystycznych, seminariów i konferencji tematycznie związanych z modą, przygotowywanie materiałów konkursowych do druku, **42** przekazywanie informacji o modzie, porady i usługi w zakresie ochrony własności przemysłowej.

(111) **166792** (220) 2004 04 26 (210) 279735

(151) 2005 08 16 (441) 2004 08 09

(732) Ogólnopolska Izba Gospodarcza Producentów Mebli, Poznań, PL.

(540)



Kolory znaku: czerwony, biały

(531) 12.1.1, 25.5.2, 27.5.1, 29.1.1, 29.1.6

(510), (511) **20** meble, meble biurowe, meble szkolne, meble metalowe, stolarstwo meblowe, regały, gabloty, komody, biurka, sekretery, toaletki, siedzenia, fotele, krzesła, taborety, kanapy, sofy, otomany, łóżka, łóżka wodne, łóżka drewniane, łóżka dla dzieci, kołyski, łóżka szpitalne, materace, materace do łóżek, pulpity meblowe, szuflady, pulpity pod książki, kartoteki meblowe, półki do kartotek meblowych, stoły, ławy, stoły warsztatowe, stoliki pod komputery, stoły kreślarskie, stoły do masażu, stoły metalowe, blaty do stołów, kredensy, serwantki, szafki niemetalowe do żywności, skrzynki na zabawki, kwietniki meblowe, postumenty pod doniczki, listwy na ramy do obrazów, ramy do obrazów, kształtki na ramy do obrazów.

(511) wspólny znak towarowy

(111) **166793** (220) 2002 04 02 (210) 248637
 (151) 2005 06 28 (441) 2002 10 07
 (732) The Gorman-Rupp Company, Mansfield, US.
 (540)



(531) 26.1, 26.11, 26.13, 26.17, 27.5
 (510), (511) **07** pompy przemysłowe, urządzenia pompujące i akcesoria i części do nich, pompy odśrodkowe, samopompujące pompy odśrodkowe, proste pompy odśrodkowe, pompy paliwowe, pompy głębinowe, pompy membranowe, pompy zębate, pompy zębate samozasysające, pompy z przystawką odbioru mocy, pompy nawadniające, wielostopniowe pompy wysokociśnieniowe, pompy samozasysające do ropy naftowej, pompy rolnicze, pompy pożarnicze, pompy wahadłowe, pompy o napędzie spalinowym, systemy pomp kanalizacyjnych, samozasysające pompy odśrodkowe do ścieków gęstych, silniki, regulatory, instalacje rurowe i obudowy stacji do systemów pomp kanalizacyjnych, stacje pomp sprężających, pompy, silniki, regulatory, instalacje rurowe, zawory i obudowy do stacji pomp, części zamienne do wyżej wymienionych towarów, zawarte w kl. 7.

(111) **166794** (220) 2002 04 17 (210) 249350
 (151) 2005 06 28 (441) 2002 10 21
 (732) Zakłady Mięsne Mysławice „Mysław” Sp. z o.o.,
 Mysławice, PL.
 (540)



Kolory znaku: czerwony, biały, granatowy
 (531) 2.9, 25.1, 27.5, 29.1
 (510), (511) **29** szynka.

(111) **166795** (220) 2002 04 18 (210) 249430
 (151) 2005 07 05 (441) 2002 10 21
 (732) Colgate-Palmolive Company, New York, US.
 (540)

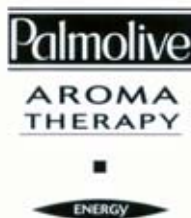

(531) 25.1, 26.1, 26.4, 27.5
 (510), (511) **03** środki wybielające i inne substancje stosowane w praniu, środki czyszczące, polerujące i ścierające, mydła, środki perfumeryjne, olejki eteryczne, kosmetyki, płyny do pielęgnacji włosów, środki do czyszczenia zębów.

(111) **166796** (220) 2002 04 19 (210) 249502
 (151) 2005 09 02 (441) 2002 10 21
 (732) FLAKT OY, Tojajala, FI.

(540)

Fire Vent

(531) 27.5
 (510), (511) **09** urządzenia przeciwpożarowe do budynków, **11** zasuw i zwilżacze przeciwpożarowe.

(111) **166797** (220) 2002 04 26 (210) 249728
 (151) 2005 08 25 (441) 2002 11 04
 (732) Kujawsko-Pomorska Agencja Finansowa Spółka z o.o.,
 Toruń, PL.
 (540)



Kolory znaku: czarny, zielony, szary
 (531) 2.9, 26.4, 27.5, 29.1
 (510), (511) **35** usługi doradcze w zarządzaniu działalnością gospodarczą, wywiad gospodarczy, **36** windykacje należności, restrukturyzacja zadłużeń, obrót wierzycielnościami.

(111) **166798** (220) 2002 05 02 (210) 249963
 (151) 2005 06 28 (441) 2002 11 04
 (732) Przedsiębiorstwo Handlowo-Usługowe KROFIX
 Jan Kaszuba, Człuchów, PL.
 (540) MRÓWKOJAD
 (510), (511) **05** środki owadobójcze do zwalczania robactwa, **39** usługi magazynowania i konfekcjonowania środków chemicznych.

(111) **166799** (220) 2002 05 15 (210) 250358
 (151) 2005 06 27 (441) 2002 11 18
 (732) „WAWEL” Spółka Akcyjna, Kraków, PL.
 (540) KRÓLEWSKA KOLEKCJA
 (510), (511) **30** wyroby cukiernicze i piekarnicze, czekolady i czekoladki, ciastka, wafle i wafelki, batony.

(111) **166800** (220) 2002 06 11 (210) 251458
 (151) 2005 07 22 (441) 2002 12 16
 (732) DAEWOO MOTOR CO., LTD., Incheon, KR.
 (540) BELLIO
 (510), (511) **12** samochody osobowe, samochody sportowe, ciężarówki i busy.

(111) **166801** (220) 2000 07 21 (210) 221656
 (151) 2005 06 16
 (732) Grupa WYDAWNICTWO POMORSKIE Spółka z o.o.,
 Tczew, PL.
 (540)



Kolory znaku: biały, czerwony, czarny
 (531) 27.5, 29.1
 (510), (511) **16** prasa - tygodnik.

(111) **166802** (220) 2002 06 13 (210) 251554
 (151) 2005 07 07 (441) 2002 12 16
 (732) ELKOPOL Spółka z o.o., Płońsk, PL.
 (540)



Kolory znaku: niebieski, biały, złoty
 (531) 25.1, 26.1, 26.4, 27.5, 29.1
 (510), (511) **29** mrożona wołowina, mrożona wieprzowina, mrożona jagnięcina i baranina, mrożone mięso strusia i kangura.

(111) **166803** (220) 2002 06 24 (210) 251891
 (151) 2005 06 27 (441) 2002 12 30
 (732) JERONIMO MARTINS DYSTRYBUCJA Spółka z o.o., Poznań, PL.
 (540) na 6+
 (510), (511) **30** płatki i chrupki śniadaniowe.

(111) **166804** (220) 2002 07 01 (210) 252265
 (151) 2005 09 08 (441) 2003 01 13
 (732) „MLEKPOL” Spółka z ograniczoną odpowiedzialnością, Wejherowo, PL.
 (540)



Kolory znaku: biały, czerwony
 (531) 26.13, 27.5, 29.1
 (510), (511) **29** mięso, ryby, drób, dziczyzna, ekstrakty mięsne, jaja, mleko, produkty mleczne, napoje mleczne, oleje i tłuszcze spożywcze, konserwowane, suszone i gotowane owoce i warzywa, galaretki, dżemy, żywność z mięsa, ryb, mleka, produktów mlecznych, jaj, oleju i tłuszczu spożywczego oraz przetworzonych owoców i warzyw, **30** kawa, herbata, kakao, czekolada, cukier, ryż, tapioka, sago, mąka i produkty zbożowe, chleb, wyroby cukiernicze i słodczyce, kremy, żywność z mąki i produktów zbożowych, z sago, z tapioki, cukru, ryżu, kakao, czekolady.

(111) **166805** (220) 2002 07 03 (210) 252370
 (151) 2005 08 02 (441) 2003 01 13
 (732) Samsung Electronics Co., Ltd., Suwon-city, KR.
 (540) POWER PET BRUSH
 (510), (511) **07** odkurzacze elektryczne oraz części i akcesoria do odkurzaczy.

(111) **166806** (220) 2002 07 22 (210) 253158
 (151) 2005 08 25 (441) 2003 01 27
 (732) Przedsiębiorstwo Produkcyjno-Wdrożeniowe „LAKMA” Spółka Akcyjna, Cieszyn, PL.
 (540)



Kolory znaku: żółty, czerwony, czarny
 (531) 26.4, 27.5, 29.1

(510), (511) **02** produkty malarskie - farby, emalie, lakiery, barwniki.

(111) **166807** (220) 2002 09 04 (210) 254689
 (151) 2005 08 23 (441) 2003 03 10
 (732) „Pallet-Trucks-80” Sp. z o.o., Warszawa, PL.
 (540)



Kolory znaku: biały, czarny, ceglany
 (531) 26.11, 27.5, 29.1
 (510), (511) **07** wciągniki, podnośniki; platformy podnośnikowe i transportowe; podesty ruchome, **12** wózki podnośnikowe i transportowe; wózki paletowe i masztowe oraz wózki widłowe.

(111) **166808** (220) 2002 09 26 (210) 255502
 (151) 2005 09 15 (441) 2003 04 07
 (732) „Polskie Media Amer.Com” Spółka Akcyjna, Poznań, PL.
 (540)



Kolory znaku: czerwony, żółty, szary
 (531) 1.1, 27.5, 29.1
 (510), (511) **16** książki i czasopisma.

(111) **166809** (220) 2002 11 21 (210) 257809
 (151) 2005 09 21 (441) 2003 06 02
 (732) „IMPET COMPUTERS” Spółka z o.o., Warszawa, PL.
 (540)



Kolory znaku: szary, czarny
 (531) 27.5, 29.1
 (510), (511) **09** magnetyczne nośniki danych, komputery, peryferia komputerowe, drukarki, skanery, modemy, faksmodemy, monitory, obudowy komputerowe, dyski i dyski komputerowe, programy komputerowe.

(111) **166810** (220) 2004 04 05 (210) 278807
 (151) 2005 09 08 (441) 2004 07 12
 (732) „PHARMA-C-FOOD” Spółka z o.o., Niepołomice, PL.
 (540) HOMBRE
 (510), (511) **03** preparaty kosmetyczne.

(111) **166811** (220) 2000 05 11 (210) 218234
 (151) 2005 06 27
 (732) POLSKIE MŁYNY S.A., Warszawa, PL.
 (540) DOMOWA
 (510), (511) **01** produkty uboczne w procesie obróbki ziarna zbóż, zboże do celów przemysłowych, **05** produkty uboczne w procesie obróbki ziarna zbóż, zboże do celów leczniczych, **30** mąka spożywcza, potrawy na bazie mąki z wyłączeniem makaronów, chleba i wyrobów cukierniczych.

(111) **166812** (220) 2000 09 23 (210) 224489
 (151) 2005 07 01
 (732) ERRATA Spółka Akcyjna, Wałbrzych, PL.
 (540) TYGODNIK DZIERŻONIOWSKI
 (510), (511) **16** gazety, czasopisma, magazyny prasowe, książki, broszury, biuletyny, wydawnictwa, druki, druki akcydensowe, foldery, katalogi, prospekty, informatory, kalendarze, plakaty, afisze, fotografie, **35** reklama i informacja o działalności gospodarczej, publikowanie tekstów w reklamowych drukach, na nośnikach informatycznych i w internecie, ogłoszenia prasowe i internetowe, **41** publikowanie książek i tekstów innych niż reklamowe drukiem i w internecie, usługi wydawnicze, produkcja filmów.

(111) **166813** (220) 2000 09 23 (210) 224490
 (151) 2005 07 01
 (732) ERRATA Spółka Akcyjna, Wałbrzych, PL.
 (540) TYGODNIK WAŁBRZYSKI
 (510), (511) **16** gazety, czasopisma, magazyny prasowe, książki, broszury, biuletyny, wydawnictwa, druki, druki akcydensowe, foldery, katalogi, prospekty, informatory, kalendarze, plakaty, afisze, fotografie, **35** reklama i informacja o działalności gospodarczej, publikowanie tekstów reklamowych drukiem, na nośnikach informatycznych i w internecie, ogłoszenia prasowe i internetowe, **41** publikowanie książek i tekstów innych niż reklamowe drukiem i w internecie, usługi wydawnicze, produkcja filmów.

(111) **166814** (220) 2001 02 16 (210) 231723
 (151) 2005 06 20
 (732) „PROGRESS INTERNATIONAL” Spółka z o.o., Poznań, PL.
 (540) progress
 (510), (511) **07** sita techniczne, urządzenia filtrujące jako części maszyn i części do nich, urządzenia i części do nich przemysłu ciężkiego, cementowego, wapienniczego, chemicznego, spożywczego, energetyki i ochrony środowiska zawarte w tej klasie, **11** filtry przemysłowe zawarte w klasie 11, **35** usługi w zakresie prowadzenia sklepu, hurtowni i składu budowlanego artykułami wyżej wymienionymi oraz artykułami dla budownictwa, **42** projektowanie instalacji ochrony środowiska.

(111) **166815** (220) 2001 02 20 (210) 231905
 (151) 2005 09 13
 (732) ALUPROF Spółka z o.o., Opole, PL.
 (540)



Kolory znaku: niebieski, czerwony, biały
 (531) 27.5, 29.1

(510), (511) **06** blacha, budowlane materiały metalowe, blaszki metalowe, bramy, podkładki metalowe do klinowania, części składowe metalowe do rolet zewnętrznych metalowych i niemetalowych, daszki metalowe, haki, kasety i kątowniki metalowe, kołki i kołnierze metalowe, konstrukcje i przenośne metalowe, kraty i pręty do krat metalowe, listwy do gzymsów i gzymsy metalowe materiały konstrukcyjne metalowe, nadproża metalowe, ograniczniki do okien i okiennice metalowe, okienka i łąty metalowe, okładziny metalowe, osprzęt metalowy do okien i ramy metalowe do okien, okna metalowe, okucia dla budownictwa metalowe i okucia okienne metalowe, osprzęt metalowy do rolet zewnętrznych metalowych i niemetalowych, płytki do konstrukcji metalowych, płyty i podpory metalowe, pojemniki metalowe, przegrody metalowe, taśmy metalowe i żelazne, rolki i prowadnice do okien, rolki i prowadnice do okien przesuwanych, rolety zewnętrzne metalowe, rolety zewnętrzne metalowe z listewek metalowych zachodzących na siebie, skrzynki metalowe na rolety zewnętrzne niemetalowe i nie z materiałów tekstylnych, skrzynki metalowe do

rolet zewnętrznych metalowych i niemetalowych, skrzynki metalowe na żaluzje niemetalowe, skrzynki metalowe na żaluzje, taśmy metalowe żelazne, zasłony metalowe, zasuwki, zatyczki, zawiasy, żaluzje metalowe oraz skrzynki metalowe na żaluzje metalowe, **16** afisze, atlasy, blankiety, bloki, bloki rysunkowe, broszury, chorągiewki papierowe, etykiety nie z materiału, folie z tworzyw sztucznych do pakowania, formularze, fotografie, gazety, kalendarze, kalkomanie, materiały piśmienne, naklejki, nalepki, notesy, ołówki, papier, pieczętki, skorowidze, torby i torebki do pakowania z papieru lub tworzyw sztucznych, zakładki do książek, **19** belki i bramy niemetalowe, części składowe niemetalowe do rolet zewnętrznych metalowych i niemetalowych, daszki i futryny niemetalowe, gzymsy i kątowniki niemetalowe, konstrukcje i materiały jak i kraty niemetalowe, nadproża i okładziny niemetalowe, okiennice i okna niemetalowe, okucia dla budownictwa niemetalowe i okucia okienne niemetalowe, osprzęt niemetalowy do rolet zewnętrznych metalowych i niemetalowych, płytki i przegrody do konstrukcji niemetalowe, ramy do okna niemetalowe, rolety zewnętrzne niemetalowe, rolety zewnętrzne nie z materiałów tekstylnych oraz skrzynki niemetalowe na rolety zewnętrzne niemetalowe i nie z materiałów tekstylnych, rolety zewnętrzne niemetalowe z listewek niemetalowych zachodzących na siebie, skrzynki niemetalowe na żaluzje metalowe, skrzynki niemetalowe do rolet zewnętrznych metalowych i niemetalowych, skrzynki niemetalowe na żaluzje, żaluzje niemetalowe oraz skrzynki niemetalowe na żaluzje niemetalowe, **20** rolki do zasłon, **22** żaluzje, taśmy do żaluzji.

(111) **166816** (220) 2001 07 24 (210) 238696
 (151) 2005 07 01

(732) Exxon Mobil Corporation, Irving, US.
 (540) MY TEŻ JESTEŚMY KIEROWCAMI
 (510), (511) **04** oleje przemysłowe i tłuszcze, smary, mieszaniny pochłaniające kurz, nawilżające i wiążące, paliwa i materiały oświetleniowe, świece, knoty, **37** usługi z zakresu prowadzenia stacji paliw oraz placówek obsługi pojazdów, **39** usługi z zakresu prowadzenia parkingów przy stacjach paliw, **44** usługi z zakresu prowadzenia moteli przy stacjach paliw.

(111) **166817** (220) 2001 10 31 (210) 242410
 (151) 2005 06 27 (441) 2002 05 06

(732) Zakład Przemysłu Cukierniczego „IGA”
 Mirosław Matysiak, Mogielnica, PL.
 (540)



To słodkie życie!

Kolory znaku: czerwony, biały, brązowy, czarny
 (531) 26.1, 27.5, 29.1
 (510), (511) **30** wyroby cukiernicze trwałe.

(111) **166818** (220) 2001 11 02 (210) 242474
 (151) 2005 08 09 (441) 2002 05 06
 (732) PARADYŻ Spółka z o.o., Tomaszów Mazowiecki, PL.
 (540)



Kolory znaku: niebieski, zielony
 (531) 26.4, 27.5, 29.1

(510), (511) **19** płytki ceramiczne, glazura, terakota, płytki gresowe, materiały budowlane niemetalowe.

(111) **166819** (220) 2001 11 16 (210) 243008
 (151) 2005 07 01 (441) 2002 05 20
 (732) YETI JAKUBOWICZ I S-KA Spółka Jawna, Warszawa, PL.
 (540)



Kolory znaku: czarny, czerwony

(531) 26.4, 26.11, 27.5, 29.1

(510), (511) **11** brodziki, bojłery, natryski, kabiny kąpielowe, prysznicze, wanny, umywalki, zlewozmywaki, miski WC, armatura, lampy oświetleniowe, kinkiety żyrandole, **19** glazura, terakota, gresy, kamień naturalny, **20** lustra, wieszaki na ubrania, deski plastikowe WC, półki plastikowe, **21** szczotki do WC, mydelniczki, papiernice.

(111) **166820** (220) 2001 11 21 (210) 243156
 (151) 2005 09 01 (441) 2002 06 03
 (732) BIOGRAN GmbH Spółka z o.o., Skawina, PL.

(540) JUNIOR

(510), (511) **30** kawa, kawa nie palona, esencje i ekstrakty kawy, mieszanki kawy i cykorii, namiastki kawy, substytuty kawy, napoje na bazie kawy.

(111) **166821** (220) 2001 03 02 (210) 232339
 (151) 2005 10 12

(732) CT Creative Team Spółka Akcyjna, Warszawa, PL.

(540) wapster

(510), (511) **35** usługi reklamowe i prowadzenie interesów osób trzecich: reklama osób trzecich, organizowanie aukcji, usługi menedżerskie, usługi badania rynku, prowadzenie statystyk, pośrednictwo handlowe, **36** usługi maklerskie, **38** usługi telekomunikacyjne: przekazywanie głosu i obrazu, usługi telefoniczne, prowadzenie transmisji, zbieranie i przekazywanie wiadomości, organizowanie systemów transmisyjnych.

(111) **166822** (220) 2002 02 11 (210) 246260
 (151) 2005 06 29 (441) 2002 08 12
 (732) „AURO RUM” Norbert Piasecki, Słupsk, PL.
 (540)



Kolory znaku: niebieski, biały

(531) 26.1, 27.5, 29.1

(510), (511) **03** kosmetyki, **11** urządzenia do opalania, elementy grzejne, lampy ultrafioletowe do celów innych niż lecznicze, **44** usługi w zakresie solariów.

(111) **166823** (220) 2002 02 11 (210) 246261
 (151) 2005 06 29 (441) 2002 08 12
 (732) „AURO RUM” Norbert Piasecki, Słupsk, PL.

(540)

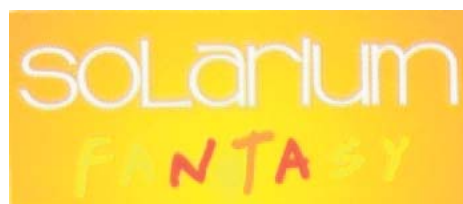

Kolory znaku: żółty i odcienie, czerwony, pomarańczowy

(531) 27.5, 29.1

(510), (511) **11** urządzenia do opalania, elementy grzejne, lampy ultrafioletowe do celów innych niż lecznicze, **44** usługi w zakresie solariów.

(111) **166824** (220) 2002 02 11 (210) 246262
 (151) 2005 06 29 (441) 2002 08 12

(732) „AURO RUM” Norbert Piasecki, Słupsk, PL.

(540)



Kolory znaku: niebieski (odcienie), żółty

(531) 1.3, 1.5, 27.5, 29.1

(510), (511) **11** urządzenia do opalania, elementy grzejne, lampy ultrafioletowe do celów innych niż lecznicze, **44** usługi w zakresie solariów.

(111) **166825** (220) 2002 04 10 (210) 248996
 (151) 2005 07 04 (441) 2002 10 21

(732) „AGROCOMEX” Spółka z o.o., Jabłonowo Pom., PL.

(540) DESERINO

(510), (511) **29** mięso, nabiał, jadalne oleje, tłuszczy.

(111) **166826** (220) 2002 04 12 (210) 249123
 (151) 2005 06 15 (441) 2002 10 21

(732) „LANet” Spółka z o.o., Wrocław, PL.

(540)



Kolory znaku: czarny, niebieski, czerwony, żółty

(531) 26.4, 27.5, 29.1

(510), (511) **09** sprzęt do budowy i eksploatacji sieci internetowych - rozdzielacze sieciowe, karty sieciowe, routery, transiwery, **38** usługi telekomunikacyjne, świadczenie usług dostępu do sieci INTERNET przy wykorzystaniu łączy stałych, własnych oraz dzierżawionych od innych operatorów, eksploatacja własnej sieci transmisji danych w celu świadczenia wyżej wymienionych usług.

(111) **166827** (220) 2002 04 15 (210) 249237
 (151) 2005 06 28 (441) 2002 10 21

(732) Zakład Przemysłu Cukierniczego „IGA”

Mirosław Matysiak, Mogielnica, PL.

(540) Wafle przekładane „Iguście”

(510), (511) **30** wyrób cukierniczy trwały - wafle przekładane.

(111) **166828** (220) 2002 04 16 (210) 249341
 (151) 2005 06 28 (441) 2002 10 21
 (732) ITM ENTREPRISES (Société Anonyme), Paryż, FR.
 (540)

WAKACYJNY

(531) 27.5
 (510), (511) **30** lody spożywcze.

(111) **166829** (220) 2002 04 24 (210) 249647
 (151) 2005 06 30 (441) 2002 11 04
 (732) „BILETERIA” Spółka z o.o., Warszawa, PL.
 (540) BILETERIA
 (510), (511) **35** sprzedaż biletów na koncerty i imprezy okolicznościowe.

(111) **166830** (220) 2002 04 25 (210) 249663
 (151) 2005 06 30 (441) 2002 11 04
 (732) TOMIL Spółka z o.o., Bielsko-Biała, PL.
 (540)

αβΩ COMPLEX

(531) 28.7
 (510), (511) **03** chusteczki nasączone płynami kosmetycznymi, kosmetyki, kremy, mleczka do ciała, mleczka do czyszczenia, mydła, mydła w płynie, pasty do zębów, pumeks, płyny do kąpieli, płyny do płukania prania, szampony, środki do prania, środki myjące i czyszczące w płynie, środki nabłyszczające, odtłuszczające i do szorowania, wody toaletowe, dezodoranty, **05** środki do czyszczenia i odświeżania powietrza, produkty do higieny intymnej, środki antybakteryjne i dezynfekujące, **16** fotografie, etykiety, papierowe chusteczki do nosa, kalendarze, kartony, kartki okolicznościowe, kartki pocztowe, katalogi, koperty, naklejki, obrusy papierowe, papier do pakowania, papier toaletowy, papier na plakaty, plakaty, pieluchy z papieru, ręczniki papierowe, serwetki papierowe, serwety na stół, papierowe torby na śmieci, foliowe torby i worki na śmieci, worki foliowe, **35** rozpowszechnianie reklamy za pośrednictwem Internetu, radia i telewizji.

(111) **166831** (220) 2002 05 17 (210) 250489
 (151) 2005 08 11 (441) 2002 11 18
 (732) Zakład Przetwórstwa Rolnego „DANIELÓW” Spółka z o.o., Danielów, PL.
 (540)



Kolory znaku: zielony, biały
 (531) 3.4, 27.5, 29.1
 (510), (511) **31** mączki dla zwierząt, mączki kostne, komponenty do pasz dla zwierząt.

(111) **166832** (220) 2002 05 24 (210) 250824
 (151) 2005 07 19 (441) 2002 12 02
 (732) Towarzystwo Budownictwa Społecznego „KRAK-SYSTEM” Spółka Akcyjna, Kraków, PL.
 (540) krak-system
 (510), (511) **16** kalendarze, fotografie, grafiki, blankiety, druki do wypełniania, **36** usługi administrowania nieruchomościami, usługi zarządzania i administrowania budynkami, wynajmowania mieszkań i lokali użytkowych, pośrednictwo i rozliczenia finansowe

transakcji związanych ze sprzedażą nieruchomości, informowanie o tych usługach w internecie, **37** usługi budowlane związane z budową budynków i mieszkań, nadzór budowlany .

(111) **166833** (220) 2002 05 29 (210) 250987
 (151) 2005 07 20 (441) 2002 12 02
 (732) „SCANVET POLAND” Spółka z o.o., Skierzeszewo, PL.
 (540) PROVAC
 (510), (511) **05** szczepionki weterynaryjne.

(111) **166834** (220) 2002 07 01 (210) 252302
 (151) 2005 08 11 (441) 2003 01 13
 (732) PepsiCo, Inc., Purchase, US.
 (540)



(531) 26.1, 27.5
 (510), (511) **32** wody mineralne gazowane i niegazowane oraz inne napoje bezalkoholowe, napoje owocowe i soki owocowe, sropy, koncentraty i inne preparaty do przygotowywania napojów.

(111) **166835** (220) 2002 07 05 (210) 252480
 (151) 2005 07 19 (441) 2003 01 13
 (732) P.P.H. „WIEL-BUT” Jan Wielgołaski, Nowa Wieś, PL.
 (540)



Kolory znaku: niebieski, biały, jasnobrązowy
 (531) 9.9, 27.5, 29.1
 (510), (511) **25** obuwie.

(111) **166836** (220) 2002 07 23 (210) 253224
 (151) 2005 08 25 (441) 2003 01 27
 (732) Monsanto Technology LLC (Delaware Limited Liability Company), St.Louis, US.
 (540)



(531) 27.5
 (510), (511) **31** nasiona rolnicze, nasiona warzyw i polnych roślin uprawnych.

(111) **166837** (220) 2002 07 23 (210) 253229
 (151) 2005 08 23 (441) 2003 01 27
 (732) Piekarnia „FAMILIJNA” Witold Kowalczyk, Elżbieta Kowalczyk, Kuźnica Czeszycka, PL.
 (540)



Kolory znaku: brązowy, czerwony
 (531) 7.3, 8.1, 19.1, 27.5, 29.1

(510), (511) **30** wyroby piekarnicze i cukiernicze, **35** prowadzenie sklepów z wyrobami piekarniczymi i cukierniczymi, **42** opracowywanie receptur wyrobów piekarniczych.

(111) **166838** (220) 2002 07 23 (210) 253230
 (151) 2005 08 23 (441) 2003 01 27
 (732) Piekarnia „FAMILIJNA” Witold Kowalczyk,
 Elżbieta Kowalczyk, Kuźnica Czeszycka, PL.
 (540)



Kolory znaku: brązowy, czerwony

(531) 7.3, 8.1, 19.1, 27.5, 29.1

(510), (511) **30** wyroby piekarnicze i cukiernicze, **35** prowadzenie sklepów z wyrobami piekarniczymi i cukierniczymi, **42** opracowywanie receptur wyrobów piekarniczych.

(111) **166839** (220) 2002 10 14 (210) 256263
 (151) 2005 09 21 (441) 2003 04 22
 (732) „WESTPOL” Sp. z o.o., Warszawa, PL.
 (540) SANTIC
 (510), (511) **25** obuwie, odzież.

(111) **166840** (220) 2002 10 14 (210) 256264
 (151) 2005 09 21 (441) 2003 04 22
 (732) „WESTPOL” Sp. z o.o., Warszawa, PL.
 (540) ISA DORA
 (510), (511) **25** obuwie, odzież.

(111) **166841** (220) 1997 06 27 (210) 175254
 (151) 2005 09 23
 (732) REPORTER Spółka z o.o., Chorzów, PL.
 (540)



(531) 26.4, 27.5

(510), (511) **25** odzież.

(111) **166842** (220) 2004 03 31 (210) 278587
 (151) 2005 10 18 (441) 2004 07 12
 (732) REPORTER Sp. z o.o., Chorzów, PL.
 (540)



Kolory znaku: czarny, czerwony

(531) 26.1.1, 27.5.1, 29.1.12

(510), (511) **25** odzież, obuwie, nakrycia głowy, **26** dodatki do odzieży, obuwia, nakryć głowy, **35** usługi sprzedaży w zakresie odzieży, obuwia, nakryć głowy, dodatków do odzieży, obuwia, nakryć głowy.

(111) **166843** (220) 2001 06 25 (210) 237576
 (151) 2005 12 19

(732) „BALTON” Spółka z o.o., Warszawa, PL.
 (540)



Kolory znaku: niebieski

(531) 26.1, 27.5, 29.1

(510), (511) **10** artykuły, urządzenia, narzędzia i sprzęt medyczny z tworzyw sztucznych stosowany w anestezjologii (znieczulenie przewodowe, kaniulacja), chirurgii (katetery, Fogarty'ego, dreny medyczne), radiologii (katetery angiograficzne, przewodniki) i radiologii zabiegowej (katetery do embolizacji tętniaków wewnętrzno-czaszkowych), kardiologii (introduktry, katetery Cristal Ballon), urologii (zestawy do nefrotomii, cewniki urologiczne), stacji dializ (igły i katetery do hemodializy) oraz ginekologii, artykuły ortopedyczne, sztuczne narządy, środki do zszywania ran, strzykawki, dozowniki używane w celach medycznych, dreny, cewniki, sączi, **35** usługi eksportowe, importowe oraz usługi prowadzenia sklepów i hurtowni z artykułami medycznymi, stomatologicznymi i weterynaryjnymi, usługi w zakresie doradztwa handlowego, **41** organizowanie wystaw naukowo-educacyjnych, **42** usługi projektowania technicznego w zakresie sprzętu medycznego i materiałów medycznych, testowanie materiałów medycznych, ekspertyzy medyczne, prowadzenie laboratoriów.

(111) **166844** (220) 2004 03 31 (210) 278588
 (151) 2005 10 14 (441) 2004 07 12
 (732) „REPORTER” Spółka z o.o., Chorzów, PL.
 (540)



Kolory znaku: czarny, niebieski

(531) 27.5.1, 29.1.12

(510), (511) **25** odzież, obuwie, nakrycia głowy, **26** dodatki do odzieży, obuwia, nakryć głowy, **35** usługi udostępniania towarów przemysłowych takich jak przykładowo odzież, obuwie, nakrycia głowy i dodatki do odzieży, obuwia i nakryć głowy celem ich oglądania i nabywania w sklepach lub hurtowniach.

(111) **166845** (220) 2003 11 12 (210) 272544
 (151) 2005 10 06 (441) 2004 04 19
 (732) „BALSAX” Edward Łabowicz, Kłodzko, PL.
 (540)



Kolory znaku: złoto-szary, szary, pomarańczowy, czarny

(531) 3.13.8, 27.5.1, 29.1.1, 29.1.2

(510), (511) **28** sprzęt wędkarski.

(111) **166846** (220) 2004 09 07 (210) 285140
 (151) 2005 08 04 (441) 2004 12 13
 (732) „CELSA Huta Ostrowiec” Spółka z o.o., Ostrowiec
 Świętokrzyski, PL.
 (540) EPSTAL

(510), (511) **06** stal, metalowe elementy zbrojeniowe i konstrukcyjne, pręty żebrowane, **42** kontrola jakości, nadawanie znaków jakości i certyfikatów, prace badawczo-rozwojowe.

(111) **166847** (220) 2004 09 07 (210) 285141
 (151) 2005 08 04 (441) 2004 12 13
 (732) „CELISA Huta Ostrowiec” Spółka z o.o.,
 Ostrowiec Świętokrzyski, PL.
 (540) CPJS
 (510), (511) **35** promocja sprzedaży, promocja jakości, badanie
 rynku, usługi reklamowe, doradztwo w zakresie organizacji
 i zarządzania, koordynacja działań przedsiębiorstw, **42** kontrola ja-
 kości, nadawanie znaków jakości i certyfikatów, prace badawczo-
 rozwojowe, koordynacja prac związanych z normalizacją stali.

(111) **166848** (220) 2002 08 29 (210) 254524
 (151) 2005 09 29 (441) 2003 03 10
 (732) Pfizer Products Inc. (a Connecticut corporation), Groton, US.
 (540) GARIZET
 (510), (511) **05** preparaty i substancje farmaceutyczne i weteryna-
 ryjne.

(111) **166849** (220) 2002 08 29 (210) 254526
 (151) 2005 09 29 (441) 2003 03 10
 (732) Pfizer Products Inc. (a Connecticut corporation), Groton, US.
 (540) SUTENT
 (510), (511) **05** preparaty i substancje farmaceutyczne i weteryna-
 ryjne.

(111) **166850** (220) 2002 09 02 (210) 254614
 (151) 2005 09 28 (441) 2003 03 10
 (732) Pfizer Products Inc. (a Connecticut corporation), Groton, US.
 (540)



(531) 1.1, 26.4, 27.5
 (510), (511) **16** papier, karton i wyroby z tych materiałów nie ujęte
 w innych klasach, materiały drukowane, materiały introligator-
 skie, fotografie, materiały piśmienne, kleje do materiałów pi-
 śmiennych i do celów domowych, materiały dla artystów, pędzle
 malarskie, maszyny do pisania i sprzęt biurowy (z wyjątkiem mebli),
 materiały z tworzyw sztucznych do pakowania (nie ujęte w innych
 klasach), czcionki drukarskie, matryce, **44** usługi medyczne;
 usługi weterynaryjne; usługi w zakresie opieki higienicznej i pielę-
 gnacji urody dla ludzi i zwierząt; usługi informacji medycznej,
 świadczone także w trybie on-line.

(111) **166851** (220) 2000 10 03 (210) 224933
 (151) 2005 09 19
 (732) Mars, Inc., McLean, US.
 (540) SUPER STAR
 (510), (511) **30** ryż, makarony, produkty zbożowe śniadaniowe
 i preparaty zbożowe, herbata, kawa, kakao, czekolada do picia,
 esencje kawowe, ekstrakty kawowe, mieszanki kawy i cykorii, cy-
 korii i mieszanki cykorii, wszystkie w/w mające zastosowanie
 jako namiastki kawy, niemedyczne słodycze, ciasta, ciastka, her-
 batniki, lód, lody, produkty lodowe, mrożone słodycze, schłodzo-
 ne desery, pianki i musy, sorbety, chleb, ciasto, napoje na bazie
 herbaty, kawy, kakao, czekolady również w połączeniu z mlekiem,
 nadzienia przygotowane z produktów zawartych w klasie 30 lub
 składające się głównie z tych produktów, słodkie i pikantne pasty

do pieczywa sporządzone z produktów zawartych w klasie 30 lub
 składające się głównie z tych produktów, przekąski sporządzone
 z produktów zawartych w klasie 30 lub składające się w większo-
 ści z tych produktów, gotowe dania i części składowe dań przy-
 gotowane z produktów zawartych w klasie 30 lub składające się
 w większości z tych produktów, czekolada, pizza, spody do pizzy,
 sosy i dodatki do pizzy zawarte w klasie 30, sosy do makaronów
 i do ryżu, dressingi do sałat, majonez, sosy, sosy do maczania
 kawałków żywności (dipy), wszystkie w/w produkty zawarte
 w klasie 30.

(111) **166852** (220) 2000 12 29 (210) 229522
 (151) 2005 09 29
 (732) SARANTIS POLSKA Spółka Akcyjna, Piaseczno, PL.
 (540)



Kolory znaku: kremowy, czarny, biały
 (531) 2.9, 29.1

(510), (511) **06** folie aluminiowe do zawijania i pieczenia, folie
 metalowe do zawijania i pieczenia, pojemniki do pakowania meta-
 lowe, opakowania z białej blachy, **16** tablice ogłoszeniowe na afi-
 sze kartonowe lub papierowe, albumy, bibuła filtracyjna, bibuły,
 papierowa bielizna stołowa, blankiety, bloki, bloki rysunkowe,
 broszury, opakowania do butelek z kartonu lub papieru, opakowa-
 nia do butelek z tektury, choraągiewki papierowe, papierowe chu-
 steczki do nosa, papierowe ręczniki do demakijażu, okładki pa-
 pierowe na dokumenty, osłony na doniczki z papieru, dozowniki
 taśmy przylepnej, druki, filtry do kawy papierowe, folie z tw-
 rzyw sztucznych do pakowania, folie z tworzyw sztucznych z pę-
 cherzykami powietrza do pakowania lub zabezpieczenia w tran-
 sportcie, formularze, podstawki pod karafki z papieru, kartki kar-
 totekowe, papeteria, zakładki do książek, torebki do gotowania
 w kuchenkach mikrofalowych, naklejki adresowe, nalepki, note-
 sy, obrusy papierowe, obwoluty, papier do pakowania, papier to-
 aletowy, papier w arkuszach, papier pergaminowy, pojemniki na
 śmietanę papierowe, taśmy lub karty papierowe do zapisu progra-
 mów komputerowych, taśmy przylepne do celów papierniczych
 lub do użytku domowego, taśmy przylepne do materiałów pi-
 śmiennych, taśmy przylepne do materiałów papierniczych, pudełka
 kartonowe lub papierowe, pudła papierowe na kapelusze, ręczniki
 papierowe, ręczniki do twarzy papierowe, rolety papierowe, różki
 papierowe w kształcie stożka, segregatory na dokumenty, serwetki
 papierowe, papeteria, zakładki do książek, serwetki papierowe
 stołowe, serwety na stół papierowe, sztylty z papieru lub z tektury,
 z kartonu, śliniaki papierowe, tuby tekturowe, papierowe serwetki
 toaletowe, torby do pakowania, koperty, woreczki z papieru lub
 tworzyw sztucznych, torby na śmieci z papieru lub tworzyw sztu-
 cznych, torebki do pakowania, torebki papierowe do odkurzaczy,
 zasłony papierowe, papier do wypieków, rękaw do pieczenia, folia
 do żywności, torebki na mrożonki, worki na śmieci, worki gospoda-
 rcze, torebki śniadaniowe, papier śniadaniowy, **21** doniczki na kwia-
 ty, ekspresy do kawy nieelektryczne, filtry do kawy nieelektryczne,
 formy, foremki do ciast, gąbki do celów domowych, gąbki toaleta-
 we, pudełka na herbatę, یرcha do czyszczenia, okładki na karty
 jadalospisowe, klosze do przykrywania masła, klosze do przykrywa-
 nia sera, kosze do użytku domowego, kubki z papieru lub tworzyw
 sztucznych, kubły, kubły na śmieci, foremki do lodu, pojemniki do
 użytku domowego lub w kuchni, pojemniki na chleb, pokrowce na
 deski do prasowania, pudełka do biszkoptów, pudełka na kanapki,
 pudełka na słodycze nie z metali szlachetnych, rękawice do prac
 domowych, tace z papieru do użytku domowego, talerze papiero-
 we, torby izotermiczne, torby ozdobne do wyrobów cukierni-
 czych.

(111) **166853** (220) 2000 12 29 (210) 229523
 (151) 2005 09 29
 (732) SARANTIS POLSKA Spółka Akcyjna, Piaseczno, PL.
 (540)

Jan Niezbedny

(531) 27.5

(510), (511) **06** folie aluminiowe do zawijania i pieczenia, folie metalowe do zawijania i pieczenia, pojemniki do pakowania metalowe, opakowania z białej blachy, **16** tablice ogłoszeniowe na afisze kartonowe lub papierowe, albumy, bibuła filtracyjna, bibuły, papierowa bielizna stołowa, blankiety, bloki, bloki rysunkowe, broszury, opakowania do butelek z kartonu lub papieru, opakowania do butelek z tektury, choraągiewki papierowe, papierowe chusteczki do nosa, papierowe ręczniki do demakijażu, okładki papierowe na dokumenty, osłony na doniczki z papieru, dozowniki taśmy przylepnej, druki, filtry do kawy papierowe, folie z tworzyw sztucznych do pakowania, folie z tworzyw sztucznych z pęcherzykami powietrza do pakowania lub zabezpieczenia w transporcie, formularze, podstawki pod karafki z papieru, kartki kartotekowe, papeteria, zakładki do książek, torebki do gotowania w kuchenkach mikrofalowych, naklejki adresowe, nalepki, notesy, obrusy papierowe, obwoluty, papier do pakowania, papier toaletowy, papier w arkuszach, papier pergaminowy, pojemniki na śmietanę papierowe, taśmy lub karty papierowe do zapisu programów komputerowych, taśmy przylepne do celów papierniczych lub do użytku domowego, taśmy przylepne do materiałów piśmiennych, taśmy przylepne do materiałów papierniczych, pudełka kartonowe lub papierowe, pudła papierowe na kapelusze, ręczniki papierowe, ręczniki do twarzy papierowe, rolety papierowe, różki papierowe w kształcie stożka, segregatory na dokumenty, serwetki papierowe, serwetki papierowe do demakijażu, serwetki papierowe stołowe, serwety na stół papierowe, szylidy z papieru lub z tektury, z kartonu, śliniaki papierowe, tuby tekturowe, papierowe serwetki toaletowe, torby do pakowania, koperty, woreczki z papieru lub tworzyw sztucznych, torby na śmieci z papieru lub tworzyw sztucznych, torebki do pakowania, torebki papierowe do odkurzaczy, zasłony papierowe, papier do wypieków, rękaw do pieczenia, folia do żywności, torebki na mrożonki, worki na śmieci, worki gospodarcze, torebki śniadaniowe, papier śniadaniowy, **21** doniczki na kwiaty, ekspresy do kawy nielektryczne, filtry do kawy nielektryczne, formy, foremki do ciast, gąbki do celów domowych, gąbki toaletowe, pudełka na herbatę, ircha do czyszczenia, okładki na karty jadalospisowe, klosze do przykrywania masła, klosze do przykrywania sera, kosze do użytku domowego, kubki z papieru lub tworzyw sztucznych, kubły, kubły na śmiecie, foremki do lodu, pojemniki do użytku domowego lub w kuchni, pojemniki na chleb, pokrowce na deski do prasowania, pudełka do biszkoptów, pudełka na kanapki, pudełka na słodycze nie z metali szlachetnych, rękawice do prac domowych, tace z papieru do użytku domowego, talerze papierowe, torby izotermiczne, torby ozdobne do wyrobów cukierniczych.

(111) **166854** (220) 2000 12 29 (210) 229524
 (151) 2005 09 29
 (732) SARANTIS POLSKA Spółka Akcyjna, Piaseczno, PL.
 (540)



(531) 2.9, 26.1, 27.5

(510), (511) **06** folie aluminiowe do zawijania i pieczenia, folie metalowe do zawijania i pieczenia, pojemniki do pakowania metalowe, opakowania z białej blachy, **16** tablice ogłoszeniowe na afisze kartonowe lub papierowe, albumy, bibuła filtracyjna, bibuły, papierowa bielizna stołowa, blankiety, bloki, bloki rysunkowe, broszury, opakowania do butelek z kartonu lub papieru, opakowania do butelek z tektury, choraągiewki papierowe, papierowe chusteczki do nosa, papierowe ręczniki do demakijażu, okładki papierowe na dokumenty, osłony na doniczki z papieru, dozowniki taśmy przylepnej, druki, filtry do kawy papierowe, folie z tworzyw sztucznych do pakowania, folie z tworzyw sztucznych z pęcherzykami powietrza do pakowania lub zabezpieczenia w transporcie, formularze, podstawki pod karafki z papieru, kartki kartotekowe, papeteria, zakładki do książek, torebki do gotowania w kuchenkach mikrofalowych, naklejki adresowe, nalepki, notesy, obrusy papierowe, obwoluty, papier do pakowania, papier toaletowy, papier w arkuszach, papier pergaminowy, pojemniki na śmietanę papierowe, taśmy lub karty papierowe do zapisu programów komputerowych, taśmy przylepne do celów papierniczych lub do użytku domowego, taśmy przylepne do materiałów piśmiennych, taśmy przylepne do materiałów papierniczych, pudełka kartonowe lub papierowe, pudła papierowe na kapelusze, ręczniki papierowe, ręczniki do twarzy papierowe, rolety papierowe, różki papierowe w kształcie stożka, segregatory na dokumenty, serwetki papierowe, serwetki papierowe do demakijażu, serwetki papierowe stołowe, serwety na stół papierowe, szylidy z papieru lub z tektury, z kartonu, śliniaki papierowe, tuby tekturowe, papierowe serwetki toaletowe, torby do pakowania, koperty, woreczki z papieru lub tworzyw sztucznych, torby na śmieci z papieru lub tworzyw sztucznych, torebki do pakowania, torebki papierowe do odkurzaczy, zasłony papierowe, papier do wypieków, rękaw do pieczenia, folia do żywności, torebki na mrożonki, worki na śmieci, worki gospodarcze, torebki śniadaniowe, papier śniadaniowy, **21** doniczki na kwiaty, ekspresy do kawy nielektryczne, filtry do kawy nielektryczne, formy, foremki do ciast, gąbki do celów domowych, gąbki toaletowe, pudełka na herbatę, ircha do czyszczenia, okładki na karty jadalospisowe, klosze do przykrywania masła, klosze do przykrywania sera, kosze do użytku domowego, kubki z papieru lub tworzyw sztucznych, kubły, kubły na śmiecie, foremki do lodu, pojemniki do użytku domowego lub w kuchni, pojemniki na chleb, pokrowce na deski do prasowania, pudełka do biszkoptów, pudełka na kanapki, pudełka na słodycze nie z metali szlachetnych, rękawice do prac domowych, tace z papieru do użytku domowego, talerze papierowe, torby izotermiczne, torby ozdobne do wyrobów cukierniczych.

(111) **166855** (220) 2000 12 29 (210) 229525
 (151) 2005 09 29
 (732) SARANTIS POLSKA Spółka Akcyjna, Piaseczno, PL.
 (540)



Kolory znaku: zielony, biały, szary, czerwony, niebieski, kremowy, czarny, żółty

(531) 2.1, 8.1, 19.3, 20.5, 27.5, 29.1

(510), (511) **16** papier do pakowania, papier w arkuszach, papier pergaminowy, papier śniadaniowy.

(111) **166856** (220) 2001 05 11 (210) 235463
 (151) 2005 07 11

(732) „ROLSTAL” Janusz Pawłowski, Ostrów Mazowiecka, PL.
 (540) rolstal
 (510), (511) **06** wyroby hutnicze w pełnym asortymencie, pokrycia dachowe z blachy, przesła ogrodzeniowe, bramy skrzydłowe i przesuwne, metalowe konstrukcje hal i wiat, stanowiska oborowe metalowe, kojce dla trzody metalowe, metalowe konstrukcje do wyposażenie obór, **07** zagarniacz obornika, wycinacz kiszonki, autokarmniki, **35** usługi prowadzenia sklepów i hurtowni z w/w towarami, **40** usługi cięcia blach, usługi gięcia na prasach krawędziowych, usługi spawania, obróbka plastyczna blach, wykonawstwo urządzeń ze stali kwasoodpornej.

(111) **166857** (220) 2001 06 12 (210) 236828
 (151) 2005 07 05
 (732) Grodziskie Zakłady Farmaceutyczne POLFA Spółka z o.o., Grodzisk Mazowiecki, PL.
 (540) AMLOPOL
 (510), (511) **05** preparat farmaceutyczny.

(111) **166858** (220) 2001 08 08 (210) 239441
 (151) 2005 07 07
 (732) „ICE MASTRY” Spółka Jawna Maria Ziębińska, Stanisław Ziębiński, Czaniec, PL.
 (540) METEORY
 (510), (511) **30** jogurt mrożony, napoje chłodzące energetyczne na bazie czekolady, herbaty, kakao i kawy, ciasta i wyroby cukiernicze, słodycze, cukierki, środki wiążące do lodów spożywczych.

(111) **166859** (220) 2001 09 05 (210) 240376
 (151) 2005 07 13 (441) 2002 03 11
 (732) SSL Products Limited, London, GB.
 (540) SOFTSTEP
 (510), (511) **25** obuwie, podeszwy, zelówki oraz wkładki i wściółki do obuwia.

(111) **166860** (220) 2001 10 25 (210) 242130
 (151) 2005 10 10 (441) 2002 05 06
 (732) „GARDA” Spółka z o.o., Gdynia, PL.
 (540)



(531) 23.1, 27.5
 (510), (511) **37** instalowanie i serwisowanie systemów sygnalizacyjno-alarmowych oraz kontrolno-pomiarowych, monitorowanie systemów i instalacji sygnalizacyjno-alarmowych oraz kontrolno-pomiarowych, montaż i serwis zabezpieczeń technicznych elektrycznych, mechanicznych i budowlanych, montaż i serwis instalacji przeciwpożarowych, montaż i serwis sieci strukturalnych, **39** usługi konwojowania mienia szczególnej wartości i osób transportem kołowym, wodnym i lotniczym, **42** projektowanie systemów sygnalizacyjno-alarmowych oraz kontrolno-pomiarowych, projektowanie zabezpieczeń technicznych elektrycznych, mechanicznych i budowlanych, projektowanie instalacji przeciwpożarowych, usługi w zakresie utrzymywania na rzecz osób trzecich witryny internetowej oferującej towary dotyczące ochrony mienia i osób oraz usługi detektywistyczne i usługi ochrony mienia i osób, **45** usługi ochrony mienia i osób, usługi detektywistyczne.

(111) **166861** (220) 2002 02 14 (210) 246424
 (151) 2005 07 11 (441) 2002 08 26

(732) „L & L” Firma Handlowo-Usługowa Export-Import S.C. Adam Leda, Elżbieta Leda, Radosław Leda, Jaworzno, PL.
 (540)



Kolory znaku: zielony

(531) 24.17, 29.1

(510), (511) **06** uchwyty odciągowe i przelotowe do podwieszania kabli, uchwyty krzyżowe, wsporniki, poprzeczniki, śruby, w tym śruby hakowe, grotty, ogrodzenia i elementy ogrodzeń, bramy, kraty, **07** narzędzia ręczne sterowane mechanicznie, w tym młoty udarowe, narzędzia do wykonywania uziemień, **08** narzędzia do budowy napowietrznych linii telekomunikacyjnych i energetycznych, wiertła koronkowe, **09** mierniki rezystancji uziemienia, instalacje elektryczne, osprzęt uziemiający, złącza elektryczne, zaciski prądowe do energetycznych napowietrznych linii izolowanych, kable elektryczne, urządzenia aktywne do sieci telekomunikacyjnych, osprzęt pasywny do budowy światłowodowych sieci telekomunikacyjnych, w tym przełącznice światłowodowe, osłony spawów światłowodowych, sznury optyczne, złącza światłowodowe i adaptory złącz, kasety światłowodowe, **17** uszczelki do elementów teletechnicznej kanalizacji kablowej, **19** elementy do budowy teletechnicznej kanalizacji kablowej, w tym rury, studnie, pokrywy z tworzyw sztucznych, balustrady, **35** doradztwo w zakresie prowadzenia działalności gospodarczej, rekrutacji i pozyskiwania personelu oraz stosunków międzyludzkich, usługi w zakresie badania rynku i badania opinii publicznej, **37** budowa linii telekomunikacyjnych i energetycznych, **40** kowalstwo artystyczne, obróbka skrawaniem, spawanie, ślusarstwo, **41** prowadzenie szkoleń, opracowywanie i produkcja filmów, zapis dźwięku i obrazu na dowolnym nośniku, **42** projektowanie sieci telekomunikacyjnych i energetycznych.

(111) **166862** (220) 2002 04 08 (210) 248837
 (151) 2005 07 11 (441) 2002 10 21
 (732) Zakład Pierzarski „PIÓREX” Spółka Akcyjna, Swarzędz, PL.
 (540)



Kolory znaku: granatowy, biały

(531) 26.1, 26.4, 26.7, 26.13, 29.1

(510), (511) **20** poduszki, kołdry, pierzyny, śpiwory campingowe, **22** pierze na pościel, puch, puch bawełniany.

(111) **166863** (220) 2002 04 22 (210) 249547
 (151) 2005 08 05 (441) 2002 11 04
 (732) IBC Marketing Krzysztof Bąk, Warszawa, PL.
 (540)



Kolory znaku: czerwony, biały

(531) 26.4, 27.5, 29.1

(510), (511) **35** reklama, agencje reklamowe, wynajem powierzchni reklamowej, konsultacje w zakresie reklamy, reklama bezpośrednia, badania marketingowe, reklama zewnętrzna, reklama radiowa, usługi w zakresie promowania towarów, usługi w zakresie reklam telewizyjnych.

(111) **166864** (220) 2002 04 25 (210) 249672
(151) 2005 09 28 (441) 2002 11 04
(732) „TRICOMED” S.A., Łódź, PL.

(540) INSTYTUT BIOMATERIAŁÓW „TRICOMED” S.A.
(510), (511) **05** materiały opatrunkowe, **10** biomateriały wszczepienne.

(111) **166865** (220) 2002 05 29 (210) 250997
(151) 2005 07 20 (441) 2002 12 02
(732) „SCANVET POLAND” Spółka z o.o., Skiereszewo, PL.

(540) OXYFLEX
(510), (511) **05** weterynaryjne preparaty antybiotykowe i przeciwzapalne.

(111) **166866** (220) 2002 06 26 (210) 252031
(151) 2005 07 12 (441) 2002 12 30
(732) „PAW” Spółka z o.o., Suchy Las, PL.

(540)



Kolory znaku: biały, ciemnoszary, czarny
(531) 26.4, 27.5, 29.1
(510), (511) **16** serwetki papierowe.

(111) **166867** (220) 2002 07 05 (210) 252471
(151) 2005 07 14 (441) 2003 01 13
(732) JUSZCZAK i JUSZCZAK OPONY Spółka Jawna, Poznań, PL.
(540)



Kolory znaku: czarny, czerwony, biały, granatowy, żółty
(531) 24.17, 26.1, 26.7, 27.5, 29.1
(510), (511) **12** felgi i kołpaki do kół samochodowych, opony, **37** usługi w zakresie montażu i naprawy ogumienia do pojazdów samochodowych, usługi w zakresie wyważania kół samochodowych.

(111) **166868** (220) 2002 07 11 (210) 252676
(151) 2005 07 08 (441) 2003 01 13
(732) Miller Polska S.C.Zbigniew Dziadek, Adam Solak, Bielsko-Biała, PL.

(540)



Kolory znaku: granatowy, żółty, niebieski, biały
(531) 5.5, 27.5, 29.1

(510), (511) **08** produkty do manicure-pedicure; pilniki, cążki do skórek i paznokci, pęsety, obcinacze do paznokci, tarki do pięt, komplementy do manicure.

(111) **166869** (220) 2002 07 11 (210) 252718
(151) 2005 06 15 (441) 2003 01 13
(732) Górnośląska Wyższa Szkoła Handlowa, Katowice, PL.

(540) święto arbuza
(510), (511) **41** organizowanie i prowadzenie imprez, zawodów, pokazów, konkursów i widowisk-artystycznych, estradowych, rozrywkowych, edukacyjnych, sportowych, wypoczynkowych i rekreacyjnych.

(111) **166870** (220) 2002 07 11 (210) 252719
(151) 2005 06 15 (441) 2003 01 13
(732) Górnośląska Wyższa Szkoła Handlowa, Katowice, PL.

(540) świry
(510), (511) **35** usługi reklamowe, usługi organizacji aukcji publicznych, organizowanie sondaży opinii publicznej, gromadzenie, przetwarzanie i rozpowszechnianie informacji, **41** organizowanie i prowadzenie imprez, zawodów, pokazów, konkursów i widowisk artystycznych, estradowych, rozrywkowych, edukacyjnych, sportowych, wypoczynkowych i rekreacyjnych.

(111) **166871** (220) 2001 10 10 (210) 241593
(151) 2005 08 09
(732) NAVO - POLSKA GRUPA DYSTRYBUCYJNA Spółka z o.o., Tychy, PL.
(540)



Kolory znaku: granatowy
(531) 27.5, 29.1

(510), (511) **03** barwniki do użytku domowego, barwniki kosmetyczne, środki i preparaty do czyszczenia, środki myjące, środki do prania, toaletowe środki sanitarne, środki wybielające, kosmetyki, preparaty antystatyczne do celów domowych, preparaty do polerowania, pasty, płyny, proszki do czyszczenia zębów, produkty perfumeryjne, **05** środki dezynfekcyjne do celów higienicznych, pokarm dla niemowląt, dietetyczna żywność do celów leczniczych, dietetyczne napoje do celów leczniczych, herbata z ziół, woda mineralna do celów leczniczych, środki odstraszające owady, środki owadobójcze, **06** folie metalowe do zawijania i pakowania, **10** prezerwatywy, **16** artykuły papiernicze, pieluszki z papieru lub celulozy, papier w arkuszach, papier toaletowy, chusteczki higieniczne do nosa z papieru, materiały piśmienne, kleje do materiałów piśmiennych lub do użytku domowego, artykuły biurowe z wyjątkiem mebli, torby do pakowania z papieru lub tworzyw sztucznych, folie do pakowania z tworzyw, **21** tacki z metali nieszlachetnych do użytku domowego, kubki z metali nieszlachetnych, kieliszki z metali nieszlachetnych, **29** mięso, przetwory mięsne, ekstrakty mięsne, ryby,

drób, dziczyzna, konserwy mięsne, konserwy rybne, konserwy z warzywami, konserwy z owocami, galaretki, dżemy, kompoty, jaja, mleko, produkty mleczne, oleje jadalne, tłuszcze jadalne, zupy, produkty garmażeryjne, przetworzone dania gotowe, **30** kawa, herbata, kakao, cukier, ryż, mąka, produkty zbożowe, chleb, wyroby cukiernicze, słodczyce, lody, miód, drożdże, proszek do pieczenia, sól, musztarda, ocet, sosy, przyprawy, **31** świeże owoce i warzywa, karma dla zwierząt, **32** wody mineralne, napoje gazowane, napoje bezalkoholowe, soki owocowe, **34** papierosy, cygara, tytoń, zapalniczki dla palaczy tytoniu, zapalniczki, **35** usługi specjalistycznego doradztwa handlowego, badania rynku, dystrybucji materiałów reklamowych, druków, próbek prospektów, broszur, marketingu, pokazów towarów, reklamowe, sprzedaży i promocji dla osób trzecich, wynajmowania miejsc na umieszczanie ogłoszeń lub reklam, wypożyczania materiałów reklamowych, **39** usługi: dystrybucji towarów, magazynowania, transportowe.

(111) **166872** (220) 2002 07 12 (210) 252786
(151) 2005 08 31 (441) 2003 01 13
(732) Przedsiębiorstwo Wielobranżowe „VET-AGRO” Sp. z o.o., Lublin, PL.
(540) duovet sl
(510), (511) **03** kosmetyki dla zwierząt, **05** dodatki do pasz do celów leczniczych, leki weterynaryjne, preparaty do celów weterynaryjnych, **31** dodatki do pasz do celów nieleczniczych, pasze, pokarm dla zwierząt, pokarm dla ptaków, **44** hodowla zwierząt, pomoc weterynaryjna.

(111) **166873** (220) 2002 07 23 (210) 253201
(151) 2005 09 29 (441) 2003 01 27
(732) Bumar Spółka z ograniczoną odpowiedzialnością, Warszawa, PL.
(540) BUMAR
(510), (511) **13** broń palna, broń balistyczna, działa artyleryjskie i przeciwlotnicze, moździerz, rakiety i wyrzutnie raketowe, zmotoryzowane jednostki uzbrojenia, karabiny i pistolety, amunicja.

(111) **166874** (220) 2002 07 23 (210) 253202
(151) 2005 09 29 (441) 2003 01 27
(732) Bumar Spółka z ograniczoną odpowiedzialnością, Warszawa, PL.
(540)



(531) 14.1, 26.13, 27.1
(510), (511) **13** broń palna, broń balistyczna, działa artyleryjskie i przeciwlotnicze, moździerz, rakiety i wyrzutnie raketowe, zmotoryzowane jednostki uzbrojenia, karabiny i pistolety, amunicja.

(111) **166875** (220) 2002 08 01 (210) 253576
(151) 2005 09 27 (441) 2003 02 10
(732) Bristol-Myers Squibb Company, Nowy Jork, US.
(540) REYATAZ
(510), (511) **05** preparaty farmaceutyczne do leczenia i profilaktyki chorób układu krążenia, chorób i zaburzeń centralnego układu nerwowego, udarów i porażań, chorób nowotworowych, zapaleń i chorób zakaźnych, chorób układu oddechowego, chorób zakaźnych, chorób autoimmunologicznych, antybiotyki.

(111) **166876** (220) 2002 08 01 (210) 253610
(151) 2005 09 28 (441) 2003 02 10

(732) „HASCO-LEK” Przedsiębiorstwo Produkcji Farmaceutycznej Stanisław Han, Wrocław, PL.

(540) nilgocer
(510), (511) **05** produkty farmaceutyczne.

(111) **166877** (220) 2002 08 22 (210) 254311
(151) 2005 09 29 (441) 2003 02 24
(732) P.H. „Bona” Leszek Wąsowicz, Warszawa, PL.
(540) Helio
(510), (511) **29** chrupki owocowe, chipsy owocowe, daktyle, figi, orzechy kokosowe suszone, migdały spreparowane, orzechy spreparowane, orzeszki arachidowe spreparowane, skórki owoców cytrusowych, owoce suszone, owoce konserwowane, owoce smażone, owoce smażone w cukrze, owoce w cukrze, rodzynki suche, **30** masa makowa, **31** pestki dyni, pestki słonecznika, mak, orzechy, sezam.

(111) **166878** (220) 2002 08 22 (210) 254312
(151) 2005 09 29 (441) 2003 02 24
(732) P.H. „Bona”, Leszek Wąsowicz, Warszawa, PL.
(540) mak babuni
(510), (511) **30** masa makowa, **31** mak.

(111) **166879** (220) 2002 08 22 (210) 254317
(151) 2005 09 29 (441) 2003 02 24
(732) Pfizer Products Inc. (a Connecticut corporation), Groton, US.
(540) FANSET
(510), (511) **05** preparaty farmaceutyczne i weterynaryjne, preparaty sanitarne do celów medycznych, substancje dietetyczne do celów medycznych, żywność dla niemowląt, plastry, materiały opatrunkowe, materiały do plombowania zębów, woski dentystyczne, preparaty dezynfekcyjne, preparaty do zwalczania szkodników, fungicydy, herbicydy.

(111) **166880** (220) 2002 08 22 (210) 254318
(151) 2005 09 29 (441) 2003 02 24
(732) Pfizer Products Inc. (a Connecticut corporation), Groton, US.
(540) RELERT
(510), (511) **05** preparaty farmaceutyczne i weterynaryjne, preparaty sanitarne do celów medycznych, substancje dietetyczne do celów medycznych, żywność dla niemowląt, plastry, materiały opatrunkowe, materiały do plombowania zębów, woski dentystyczne, preparaty dezynfekcyjne, preparaty do zwalczania szkodników, fungicydy, herbicydy.

(111) **167875** (220) 2002 02 14 (210) 246422
(151) 2005 07 11 (441) 2002 08 26
(732) „CZPM” Spółka z ograniczoną odpowiedzialnością, Poznań, PL.
(540)



Kolory znaku: zielony, czerwony, biały, żółty, czarny
(531) 2.1, 5.9, 19.1, 29.1
(510), (511) **29** warzywa kwaszone.

91

**DECYZJE O ODMOWIE UDZIELENIA
PRAWA OCHRONNEGO
(wydane po ogłoszeniu o zgłoszeniu)**

Poniższe zestawienie zawiera kolejno: numer zgłoszenia znaku towarowego oraz numer i rok wydania Biuletynu Urzędu Patentowego, w którym zgłoszenie zostało ogłoszone.

239574	05/2002	252585	01/2003
240931	07/2002	252586	01/2003
242733	11/2002	252587	01/2003
242784	11/2002	252588	01/2003
243581	12/2002	252589	01/2003
243944	13/2002	252590	01/2003
244268	13/2002	252591	01/2003
244270	13/2002	252592	01/2003
244648	14/2002	252593	01/2003
244822	14/2002	252594	01/2003
244829	14/2002	252595	01/2003
244945	15/2002	252596	01/2003
245695	16/2002	252597	01/2003
245696	16/2002	252598	01/2003
245783	17/2002	252599	01/2003
246338	18/2002	252600	01/2003
247792	20/2002	252753	01/2003
247793	20/2002	252780	01/2003
247978	20/2002	253516	03/2003
248173	21/2002	253943	04/2003
248174	21/2002	253969	04/2003
248175	21/2002	254350	04/2003
248176	21/2002	254391	05/2003
248483	21/2002	254395	05/2003
249436	22/2002	255625	07/2003
249439	22/2002	255626	07/2003
249445	22/2002	255627	07/2003
249757	23/2002	255628	07/2003
250969	25/2002	255629	07/2003
250970	25/2002	255630	07/2003
251245	26/2002	255631	07/2003
251258	26/2002	256009	08/2003
251397	26/2002	256010	08/2003
251405	26/2002	256011	08/2003
251890	27/2002	256013	08/2003
252003	27/2002	256014	08/2003
252085	27/2002	256015	08/2003
252086	27/2002	256016	08/2003
252182	27/2002	256931	09/2003
252375	01/2003		

92

**DECYZJE O UMORZENIU POSTĘPOWANIA
(wydane po ogłoszeniu o zgłoszeniu)**

Poniższe zestawienie zawiera kolejno: numer zgłoszenia znaku towarowego oraz numer i rok wydania Biuletynu Urzędu Patentowego, w którym zgłoszenie zostało ogłoszone.

240231	06/2002	241815	09/2002
240508	06/2002	242183	10/2002
240509	06/2002	242184	10/2002
240761	11/2002	242193	10/2002
241354	08/2002	242913	11/2002
241813	09/2002	242947	11/2002
241814	09/2002	243893	13/2002

243894	13/2002	254597	05/2003
243895	13/2002	254661	05/2003
243896	13/2002	254662	05/2003
243947	13/2002	254904	06/2003
244099	13/2002	255170	06/2003
244110	13/2002	255716	07/2003
244111	13/2002	255717	07/2003
244309	13/2002	255742	07/2003
244311	13/2002	256379	08/2003
244312	13/2002	256419	08/2003
244313	13/2002	256461	08/2003
244319	13/2002	256674	09/2003
244579	14/2002	256688	09/2003
244864	15/2002	257094	10/2003
245623	16/2002	257095	10/2003
246060	17/2002	257097	10/2003
246370	18/2002	257266	10/2003
246749	18/2002	257614	10/2003
246859	18/2002	257615	10/2003
247454	19/2002	258574	12/2003
248184	21/2002	259928	15/2003
248785	21/2002	259950	15/2003
248786	21/2002	259951	15/2003
248787	21/2002	260415	16/2003
248788	21/2002	261796	18/2003
248789	21/2002	261860	18/2003
248790	21/2002	261884	15/2003
248791	21/2002	262546	19/2003
249194	22/2002	262625	19/2003
249357	22/2002	262627	19/2003
249504	22/2002	262631	20/2003
249505	22/2002	262633	20/2003
250182	24/2002	262725	20/2003
250610	25/2002	262726	20/2003
250734	25/2002	262727	20/2003
250904	25/2002	262728	20/2003
250982	25/2002	263128	20/2003
251289	26/2002	263236	21/2003
251295	26/2002	263289	21/2003
251408	26/2002	263296	21/2003
251820	27/2002	263338	21/2003
251821	27/2002	263353	21/2003
252205	27/2002	263354	21/2003
252231	27/2002	263510	21/2003
252337	01/2003	263566	21/2003
252409	01/2003	263712	21/2003
252410	01/2003	263849	22/2003
252421	01/2003	263995	22/2003
252605	01/2003	264343	23/2003
252644	01/2003	264392	23/2003
252663	01/2003	264394	23/2003
252664	01/2003	264395	23/2003
253522	03/2003	264396	23/2003
253781	03/2003	264397	23/2003
253820	03/2003	264398	23/2003
253823	03/2003	264417	23/2003
253824	03/2003	264424	23/2003
253825	03/2003	264461	23/2003
253828	03/2003	264462	23/2003
253960	04/2003	264494	23/2003
254047	04/2003	264762	23/2003
254077	04/2003	264851	23/2003
254156	04/2003	265376	24/2003
254246	04/2003	265377	24/2003
254503	05/2003	265378	24/2003
254547	05/2003	265379	24/2003
254596	05/2003	265380	24/2003

265381	24/2003	269403	05/2004	293049	14/2005	294295	16/2005
265383	24/2003	269480	05/2004	293051	14/2005	294340	16/2005
265385	24/2003	269545	06/2004	293052	14/2005	294361	16/2005
265386	24/2003	269921	06/2004	293054	14/2005	294362	16/2005
265387	24/2003	270327	07/2004	293055	14/2005	294364	16/2005
265390	24/2003	270328	07/2004	293076	14/2005	294365	16/2005
265391	24/2003	270455	07/2004	293077	14/2005	294366	16/2005
265398	24/2003	270668	07/2004	293092	14/2005	294381	16/2005
265439	24/2003	270692	07/2004	293116	14/2005	294382	16/2005
265440	24/2003	270852	08/2004	293124	14/2005	294384	16/2005
266023	25/2003	271068	08/2004	293143	14/2005	294390	16/2005
266328	26/2003	271069	08/2004	293175	14/2005	294396	16/2005
266431	26/2003	271096	08/2004	293180	14/2005	294399	16/2005
266444	26/2003	271556	08/2004	293214	14/2005	294402	16/2005
266562	26/2003	271557	08/2004	293248	14/2005	294435	16/2005
266636	26/2003	271858	08/2004	293249	14/2005	294449	16/2005
266771	01/2004	271859	08/2004	293253	14/2005	294495	16/2005
266879	01/2004	271860	08/2004	293255	14/2005	294500	16/2005
266926	01/2004	271861	08/2004	293278	14/2005	294543	16/2005
266966	01/2004	272488	08/2004	293363	14/2005	294544	16/2005
266999	01/2004	273370	08/2004	293364	14/2005	294561	16/2005
267003	01/2004	274141	08/2004	293365	14/2005	294572	16/2005
267077	01/2004	274689	08/2004	293449	14/2005	294577	16/2005
267129	01/2004	276730	11/2004	293450	14/2005	294582	16/2005
267170	01/2004	278859	14/2004	293452	14/2005	294583	16/2005
267193	01/2004	278860	14/2004	293483	15/2005	294597	16/2005
267270	01/2004	278861	14/2004	293488	15/2005	294634	16/2005
267373	02/2004	278862	14/2004	293498	15/2005	294645	16/2005
267375	02/2004	278864	14/2004	293508	15/2005	294648	16/2005
267521	02/2004	278865	14/2004	293521	15/2005	294715	17/2005
267535	02/2004	278866	14/2004	293604	15/2005	294752	17/2005
267548	02/2004	279356	15/2004	293605	15/2005	294887	17/2005
267604	02/2004	280135	16/2004	293606	15/2005	294893	17/2005
267614	02/2004	281124	18/2004	293652	15/2005	294916	17/2005
267642	02/2004	281127	18/2004	293666	15/2005	294940	17/2005
267811	02/2004	281129	18/2004	293761	15/2005	294956	17/2005
267967	03/2004	281131	18/2004	293762	15/2005	294971	17/2005
268029	03/2004	281137	18/2004	293786	15/2005	294972	17/2005
268049	03/2004	281138	18/2004	293843	15/2005	294973	17/2005
268059	03/2004	281139	18/2004	293883	15/2005	295011	17/2005
268117	03/2004	281153	18/2004	293891	15/2005	295022	17/2005
268138	03/2004	281154	18/2004	293902	15/2005	295023	17/2005
268185	03/2004	285016	25/2004	293932	15/2005	295025	17/2005
268222	03/2004	285017	25/2004	293935	15/2005	295052	17/2005
268305	03/2004	286560	02/2005	293939	15/2005	295077	17/2005
268584	04/2004	286973	03/2005	293948	15/2005	295083	17/2005
268585	04/2004	287362	03/2005	293949	15/2005	295162	17/2005
268586	04/2004	287368	/	293991	15/2005	295204	17/2005
268589	04/2004	287898	04/2005	294076	15/2005	295245	17/2005
268591	04/2004	290206	09/2005	294144	15/2005	295259	17/2005
268595	04/2004	291033	10/2005	294146	15/2005	295267	17/2005
268596	04/2004	291036	10/2005	294156	15/2005	295289	17/2005
268597	04/2004	291168	11/2005	294157	15/2005	295290	17/2005
268598	04/2004	291555	11/2005	294171	16/2005	295313	17/2005
268599	04/2004	291670	11/2005	294172	16/2005	295328	17/2005
268600	04/2004	291682	12/2005	294173	16/2005	295345	17/2005
268601	04/2004	291730	12/2005	294174	16/2005	295372	17/2005
268603	04/2004	292179	12/2005	294175	16/2005	295428	18/2005
268681	04/2004	292501	13/2005	294176	16/2005	295448	18/2005
268684	04/2004	292598	13/2005	294203	16/2005	295530	18/2005
268786	04/2004	293040	14/2005	294229	16/2005	295531	18/2005
268787	04/2004	293041	14/2005	294245	16/2005	295532	18/2005
268853	04/2004	293043	14/2005	294272	16/2005	295534	18/2005
268923	04/2004	293044	14/2005	294278	16/2005	295535	18/2005
268998	05/2004	293045	14/2005	294279	16/2005	296292	19/2005
269124	05/2004	293046	14/2005	294289	16/2005	297077	20/2005
269383	05/2004	293047	14/2005	294290	16/2005	297294	20/2005

297701	21/2005	298878	23/2005
297840	21/2005	299492	25/2005
298413	22/2005	299863	25/2005
298719	23/2005	299864	25/2005

93

DECYZJE STWIERDZAJĄCE WYGAŚNIĘCIE DECYZJI O UDZIELENIU PRAWA OCHRONNEGO

Poniższe zestawienie zawiera kolejno: numer zgłoszenia znaku towarowego oraz numer i rok wydania Biuletynu Urzędu Patentowego, w którym zgłoszenie zostało ogłoszone.

239578	05/2002	239991	05/2002
239585	05/2002	239992	05/2002
239594	05/2002	239993	05/2002
239613	05/2002	240007	05/2002
239646	05/2002	240008	05/2002
239661	05/2002	240009	05/2002
239668	05/2002	240015	05/2002
239669	05/2002	240016	05/2002
239716	05/2002	240023	05/2002
239717	05/2002	240025	05/2002
239723	05/2002	240048	05/2002
239730	05/2002	240101	05/2002
239731	05/2002	240102	05/2002
239732	05/2002	240248	05/2002
239733	05/2002	240249	05/2002
239739	05/2002	240250	05/2002
239827	05/2002	240733	07/2002
239836	05/2002	240736	07/2002
239852	05/2002	240750	07/2002
239897	05/2002	240760	07/2002
239910	05/2002	241284	08/2002
239911	05/2002	241371	08/2002
239925	05/2002	266429	26/2002
239927	05/2002	270591	07/2002
239928	05/2002	259921	15/2003
239929	05/2002	271179	08/2004
239939	05/2002	275816	10/2004
239941	05/2002	278354	13/2004
239989	05/2002		

94

WPISY I ZMIANY W REJESTRZE ZNAKÓW TOWAROWYCH

(nie uwzględnione w innych samodzielnych ogłoszeniach)

Poniższe zestawienie zawiera kolejno: numer rejestru znaków towarowych, datę wpisu, oznaczenie rubryki, w której dokonano wpisu lub zmiany oraz treść wpisu. Poszczególne rubryki rejestru znaków towarowych zawierają następujące dane:

rubryka A - nazwisko i imię lub nazwę oraz adres uprawnionego z podaniem nazwy kraju,

rubryka B - znak towarowy (wpisany znak towarowy lub jego odbitkę i klasy elementów graficznych - jeżeli znak je zawiera - oraz, jeżeli jest to niezbędne dla identyfikacji znaku, jego rodzaj np. znak przestrzenny, dźwiękowy, a także w przypadku znaków barwnych określenie kolorów),

rubryka C - wykaz towarów przyporządkowanych do odpowiednich klas towarowych,

rubryka D - prawa ograniczające prawo ochronne,
rubryka E - kategorię znaku lub prawa ochronnego (wspólny znak towarowy, wspólny znak towarowy gwarancyjny, wspólne prawo ochronne) oraz regulamin znaku,
rubryka F - wnioski i sprzeciwy oraz decyzje wydane w wyniku ich rozpoznania,
rubryka G - rejestracja międzynarodowa (adnotacja o rejestracji międzynarodowej na podstawie zgłoszenia lub rejestracji krajowej),
rubryka H - datę unieważnienia lub datę i przyczynę wygaśnięcia prawa ochronnego, zastąpienie rejestracji krajowej rejestracją międzynarodową.

Uwaga: Publikacji podlegają: zmiana uprawnionego, zmiana nazwy uprawnionego, prawa ograniczające prawo ochronne, zmiana regulaminu znaku wspólnego, sprostowania istotnych pomylek.

00314 2005 12 15 D. Dokonano wpisu: W dniu 11 lipca 2005 r. zawarto umowę licencyjną pełną i niewyłączną na użytkowanie znaku towarowego do dnia 15 marca 2006 r. przez Gliwickie Przedsiębiorstwo Urządzeń Transportowych ZREMB S.A., Gliwice, Polska.

40265 2005 12 14 A. Wprowadzono zmianę uprawnionego przez wykreślenie wpisu: Shell International Petroleum Company Limited, Londyn, Wielka Brytania i dokonanie wpisu: Shell Brands International AG, Baar, Szwajcaria.

40266 2005 12 14 A. Wprowadzono zmianę uprawnionego przez wykreślenie wpisu: Shell International Petroleum Company Limited, Londyn, Wielka Brytania i dokonanie wpisu: Shell Brands International AG, Baar, Szwajcaria.

43113 2005 12 14 A. Wprowadzono zmianę uprawnionego przez wykreślenie wpisu: Shell International Petroleum Company Limited, Londyn, Wielka Brytania i dokonanie wpisu: Shell Brands International AG, Baar, Szwajcaria.

43114 2005 12 14 A. Wprowadzono zmianę uprawnionego przez wykreślenie wpisu: Shell International Petroleum Company Limited, Londyn, Wielka Brytania i dokonanie wpisu: Shell Brands International AG, Baar, Szwajcaria.

43116 2005 12 14 A. Wprowadzono zmianę uprawnionego przez wykreślenie wpisu: Shell International Petroleum Company Limited, Londyn, Wielka Brytania i dokonanie wpisu: Shell Brands International AG, Baar, Szwajcaria.

43117 2005 12 14 A. Wprowadzono zmianę uprawnionego przez wykreślenie wpisu: Shell International Petroleum Company Limited, Londyn, Wielka Brytania i dokonanie wpisu: Shell Brands International AG, Baar, Szwajcaria.

43118 2005 12 14 A. Wprowadzono zmianę uprawnionego przez wykreślenie wpisu: Shell International Petroleum Company Limited, Londyn, Wielka Brytania i dokonanie wpisu: Shell Brands International AG, Baar, Szwajcaria.

43119 2005 12 14 A. Wprowadzono zmianę uprawnionego przez wykreślenie wpisu: Shell International Petroleum Company Limited, Londyn, Wielka Brytania i dokonanie wpisu: Shell Brands International AG, Baar, Szwajcaria.

43120 2005 12 14 A. Wprowadzono zmianę uprawnionego przez wykreślenie wpisu: Shell International Petroleum Company Limited, Londyn, Wielka Brytania i dokonanie wpisu: Shell Brands International AG, Baar, Szwajcaria.

43121 2005 12 14 A. Wprowadzono zmianę uprawnionego przez wykreślenie wpisu: Shell International Petroleum Company Limited, Londyn, Wielka Brytania i dokonanie wpisu: Shell Brands International AG, Baar, Szwajcaria.

43126 2005 12 14 A. Wprowadzono zmianę uprawnionego przez wykreślenie wpisu: Shell International Petroleum Company Limited, Londyn, Wielka Brytania i dokonanie wpisu: Shell Brands International AG, Baar, Szwajcaria.

43127 2005 12 14 A. Wprowadzono zmianę uprawnionego przez wykreślenie wpisu: Shell International Petroleum Company Limited, Londyn, Wielka Brytania i dokonanie wpisu: Shell Brands International AG, Baar, Szwajcaria.

43129 2005 12 14 A. Wprowadzono zmianę uprawnionego przez wykreślenie wpisu: Shell International Petroleum Company Limited, Londyn, Wielka Brytania i dokonanie wpisu: Shell Brands International AG, Baar, Szwajcaria.

43147 2005 12 14 A. Wprowadzono zmianę uprawnionego przez wykreślenie wpisu: Shell International Petroleum Company Limited, Londyn, Wielka Brytania i dokonanie wpisu: Shell Brands International AG, Baar, Szwajcaria.

44530 2005 12 14 A. Wprowadzono zmianę uprawnionego przez wykreślenie wpisu: Shell International Petroleum Company Limited, Londyn, Wielka Brytania i dokonanie wpisu: Shell Brands International AG, Baar, Szwajcaria.

44531 2005 12 14 A. Wprowadzono zmianę uprawnionego przez wykreślenie wpisu: Shell International Petroleum Company Limited, Londyn, Wielka Brytania i dokonanie wpisu: Shell Brands International AG, Baar, Szwajcaria.

44539 2005 12 14 A. Wprowadzono zmianę uprawnionego przez wykreślenie wpisu: Shell International Petroleum Company Limited, Londyn, Wielka Brytania i dokonanie wpisu: Shell Brands International AG, Baar, Szwajcaria.

44608 2005 12 14 A. Wprowadzono zmianę uprawnionego przez wykreślenie wpisu: Shell International Petroleum Company Limited, Londyn, Wielka Brytania i dokonanie wpisu: Shell Brands International AG, Baar, Szwajcaria.

44609 2005 12 14 A. Wprowadzono zmianę uprawnionego przez wykreślenie wpisu: Shell International Petroleum Company Limited, Londyn, Wielka Brytania i dokonanie wpisu: Shell Brands International AG, Baar, Szwajcaria.

44610 2005 12 14 A. Wprowadzono zmianę uprawnionego przez wykreślenie wpisu: Shell International Petroleum Company Limited, Londyn, Wielka Brytania i dokonanie wpisu: Shell Brands International AG, Baar, Szwajcaria.

45145 2005 12 05 A. Wprowadzono zmianę siedziby uprawnionego przez wykreślenie wpisu: FMC CORPORATION, Chicago, Stany Zjednoczone Ameryki i dokonanie wpisu: FMC CORPORATION, Filadelfia, Stany Zjednoczone Ameryki.

45145 2005 12 05 A. Wprowadzono zmianę uprawnionego przez wykreślenie wpisu: FMC CORPORATION, Filadelfia, Stany Zjednoczone Ameryki i dokonanie wpisu: FMC Technologies, Inc., Houston, Stany Zjednoczone Ameryki.

45350 2005 12 02 A. Wprowadzono zmianę uprawnionego przez wykreślenie wpisu: Bayer Aktiengesellschaft, Leverkusen-Bayerwerk, Niemcy i dokonanie wpisu: DyStar Textilfarben GmbH & Co.Deutschlang KG, Frankfurt n/Menem, Niemcy.

45351 2005 12 02 A. Wprowadzono zmianę uprawnionego przez wykreślenie wpisu: Bayer Aktiengesellschaft, Leverkusen-Bayerwerk, Niemcy i dokonanie wpisu: DyStar Textilfarben GmbH & Co.Deutschlang KG, Frankfurt n/Menem, Niemcy.

45456 2005 12 14 A. Wprowadzono zmianę uprawnionego przez wykreślenie wpisu: Shell International Petroleum Company Limited, Londyn, Wielka Brytania i dokonanie wpisu: Shell Brands International AG, Baar, Szwajcaria.

45468 2005 12 14 A. Wprowadzono zmianę uprawnionego przez wykreślenie wpisu: Shell International Petroleum Company Limited, Londyn, Wielka Brytania i dokonanie wpisu: Shell Brands International AG, Baar, Szwajcaria.

45469 2005 12 14 A. Wprowadzono zmianę uprawnionego przez wykreślenie wpisu: Shell International Petroleum Company Limited, Londyn, Wielka Brytania i dokonanie wpisu: Shell Brands International AG, Baar, Szwajcaria.

45477 2005 12 14 A. Wprowadzono zmianę uprawnionego przez wykreślenie wpisu: Shell International Petroleum Company Limited, Londyn, Wielka Brytania i dokonanie wpisu: Shell Brands International AG, Baar, Szwajcaria.

45479 2005 12 14 A. Wprowadzono zmianę uprawnionego przez wykreślenie wpisu: Shell International Petroleum Company Limited, Londyn, Wielka Brytania i dokonanie wpisu: Shell Brands International AG, Baar, Szwajcaria.

45483 2005 12 14 A. Wprowadzono zmianę uprawnionego przez wykreślenie wpisu: Shell International Petroleum Company Limited, Londyn, Wielka Brytania i dokonanie wpisu: Shell Brands International AG, Baar, Szwajcaria.

45484 2005 12 14 A. Wprowadzono zmianę uprawnionego przez wykreślenie wpisu: Shell International Petroleum Company Limited, Londyn, Wielka Brytania i dokonanie wpisu: Shell Brands International AG, Baar, Szwajcaria.

49077 2005 12 05 A. Wprowadzono zmianę uprawnionego przez wykreślenie wpisu: The Procter & Gamble Company, Cincinnati, Stany Zjednoczone Ameryki i dokonanie wpisu: Parfums Gres SA, Cham, Szwajcaria.

49235 2005 12 20 A. Wprowadzono zmianę uprawnionego przez wykreślenie wpisu: MANNESMANN DEMAG KRAUSS-MAFFEI AKTIENGESELLSCHAFT, Duisburg, Niemcy i dokonanie wpisu: SMS Meer GmbH, Mönchengladbach, Niemcy.

49499 2005 12 20 A. Wprowadzono zmianę nazwy uprawnionego przez wykreślenie wpisu: SANOFI-SYNTHELABO, Paryż, Francja i dokonanie wpisu: SANOFI – AVENTIS, Paryż, Francja.

49502 2005 12 14 A. Wprowadzono zmianę uprawnionego przez wykreślenie wpisu: Shell International Petroleum Company Limited, Londyn, Wielka Brytania i dokonanie wpisu: Shell Brands International AG, Baar, Szwajcaria.

49560 2005 12 14 A. Wprowadzono zmianę uprawnionego przez wykreślenie wpisu: Shell International Petroleum Company Limited, Londyn, Wielka Brytania i dokonanie wpisu: Shell Brands International AG, Baar, Szwajcaria.

49948 2005 12 14 A. Wprowadzono zmianę uprawnionego przez wykreślenie wpisu: Shell International Petroleum Company Limited, Londyn, Wielka Brytania i dokonanie wpisu: Shell Brands International AG, Baar, Szwajcaria.

50315 2005 12 02 D. Wykreślono wpis: W dniu 30.01.1998 zawarto umowę licencyjną (aneks nr 1 do umowy z dnia 1.09.1998 r.) upoważniającą do używania znaku towarowego przez firmę MEDANA PHARMA TERPOL GROUP S.A., Sieradz, Polska.

50502 2005 12 14 A. Wprowadzono zmianę uprawnionego przez wykreślenie wpisu: Shell International Petroleum Company Limited, Londyn, Wielka Brytania i dokonanie wpisu: Shell Brands International AG, Baar, Szwajcaria.

51598 2005 12 05 A. Wprowadzono zmianę uprawnionego przez wykreślenie wpisu: HT TROPLAST Aktiengesellschaft, Troisdorf, Niemcy i dokonanie wpisu: TROCELLEN GMBH, Troisdorf, Niemcy.

53773 2005 12 05 A. Wprowadzono zmianę uprawnionego przez wykreślenie wpisu: Miller Brewing Company (Wisconsin corporation), Milwaukee, Stany Zjednoczone Ameryki i dokonanie wpisu: Miller Products Company, Milwaukee, Stany Zjednoczone Ameryki.

54642 2005 12 20 A. Wprowadzono zmianę uprawnionego przez wykreślenie wpisu: FAST, spol., s.r.o., Praha, Republika Czeska i dokonanie wpisu: FAST, ČR, a.s., Praha, Republika Czeska.

54811 2005 12 28 A. Wprowadzono zmianę uprawnionego przez wykreślenie wpisu: HENKEL POLSKA Spółka Akcyjna, WARSZAWA, Polska i dokonanie wpisu: „HENKEL POLSKA” SPÓŁKA Z OGRANICZONĄ ODPOWIEDZIALNOŚCIĄ, Warszawa, Polska.

54874 2005 12 12 A. Wprowadzono zmianę nazwy i siedziby uprawnionego przez wykreślenie wpisu: Texaco International Trader, Inc, White Plains, Nowy Jork, Stany Zjednoczone Ameryki i dokonanie wpisu: CHEVRONTEXACO GLOBAL ENERGY INC., San Francisco, Stany Zjednoczone Ameryki.

54874 2005 12 12 A. Wprowadzono zmianę siedziby uprawnionego przez wykreślenie wpisu: CHEVRONTEXACO GLOBAL ENERGY INC., San Francisco, Stany Zjednoczone Ameryki i dokonanie wpisu: CHEVRONTEXACO GLOBAL ENERGY INC., San Ramon, Stany Zjednoczone Ameryki.

55097 2005 12 12 A. Wprowadzono zmianę nazwy i siedziby uprawnionego przez wykreślenie wpisu: Texaco International Trader, Inc, White Plains, Nowy Jork, Stany Zjednoczone Ameryki i dokonanie wpisu: CHEVRONTEXACO GLOBAL ENERGY INC., San Francisco, Stany Zjednoczone Ameryki.

55097 2005 12 12 A. Wprowadzono zmianę siedziby uprawnionego przez wykreślenie wpisu: CHEVRONTEXACO GLOBAL ENERGY INC., San Francisco, Stany Zjednoczone Ameryki i dokonanie wpisu: CHEVRONTEXACO GLOBAL ENERGY INC., San Ramon, Stany Zjednoczone Ameryki.

55686 2005 12 05 A. Wprowadzono zmianę uprawnionego przez wykreślenie wpisu: Miller Brewing Company (Wisconsin corporation), Milwaukee, Stany Zjednoczone Ameryki i dokonanie wpisu: Miller Products Company, Milwaukee, Stany Zjednoczone Ameryki.

57420 2005 12 29 A. Wprowadzono zmianę nazwy uprawnionego przez wykreślenie wpisu: Beiersdorf-Lechia Spółka Akcyjna, Poznań, Polska i dokonanie wpisu: NIVEA POLSKA SPÓŁKA AKCYJNA, Poznań, Polska.

59172 2005 12 02 A. Wprowadzono zmianę uprawnionego przez wykreślenie wpisu: Schott Glas, Moguncja, Niemcy i dokonanie wpisu: SCHOTT AG, Mainz, Niemcy.

59238 2005 12 02 A. Wprowadzono zmianę uprawnionego przez wykreślenie wpisu: Schott Glas, Moguncja, Niemcy i dokonanie wpisu: SCHOTT AG, Mainz, Niemcy.

59239 2005 12 02 A. Wprowadzono zmianę uprawnionego przez wykreślenie wpisu: Schott Glas, Moguncja, Niemcy i dokonanie wpisu: SCHOTT AG, Mainz, Niemcy.

60124 2005 12 20 A. Wprowadzono zmianę uprawnionego przez wykreślenie wpisu: „Polifarb” – Cieszyn Spółka Akcyjna, Cieszyn, Polska i dokonanie wpisu: Polifarb Cieszyn-Wrocław Spółka Akcyjna, Wrocław, Polska.

60812 2005 12 14 A. Wprowadzono zmianę uprawnionego przez wykreślenie wpisu: Shell International Petroleum Company Limited, Londyn, Wielka Brytania i dokonanie wpisu: Shell Brands International AG, Baar, Szwajcaria.

61141 2005 12 05 A. Wprowadzono zmianę uprawnionego przez wykreślenie wpisu: MESSER GRIESHEIM INDUSTRIES, INC. A Delaware corporation, Malvern, Stany Zjednoczone Ameryki i dokonanie wpisu: Generon IGS, Inc., Houston, Stany Zjednoczone Ameryki.

61519 2005 12 20 A. Wprowadzono zmianę nazwy uprawnionego przez wykreślenie wpisu: Kudelski S.A. fabrique d'enregistreurs Nagra, Cheseaux-sur-Lausanne, Szwajcaria i dokonanie wpisu: Kudelski S.A. Cheseaux-sur-Lausanne, Szwajcaria.

62436 2005 12 02 A. Wprowadzono zmianę uprawnionego przez wykreślenie wpisu: BRANDT S.A., Rueil Malmaison, Francja i dokonanie wpisu: ELCO-BRANDT IRELAND LIMITED, Dublin, Irlandia.

62926 2005 12 14 A. Wprowadzono zmianę uprawnionego przez wykreślenie wpisu: Shell International Petroleum Company Limited, Londyn, Wielka Brytania i dokonanie wpisu: Shell Brands International AG, Baar, Szwajcaria.

63805 2005 12 14 A. Wprowadzono zmianę uprawnionego przez wykreślenie wpisu: Shell International Petroleum Company Limited, Londyn, Wielka Brytania i dokonanie wpisu: Shell Brands International AG, Baar, Szwajcaria.

66174 2005 12 29 C. Dokonano wpisu: Rejestracja krajowa została zastąpiona rejestracją międzynarodową IR-382618.

66207 2005 12 28 A. Wprowadzono zmianę nazwy uprawnionego przez wykreślenie wpisu: Firma Handlowa BROK-STRZELEC S.A., Kraków, Polska i dokonanie wpisu: M2M Marketing & Merchandising S.A., Kraków, Polska.

66207 2005 12 28 A. Wprowadzono zmianę uprawnionego przez wykreślenie wpisu: M2M Marketing & Merchandising S.A., Kraków, Polska i dokonanie wpisu: Browary Polskie Brok-Strzelec S.A., Kraków, Polska.

66207 2005 12 28 A. Wprowadzono zmianę uprawnionego przez wykreślenie wpisu: Browary Polskie Brok-Strzelec S.A., Kraków, Polska i dokonanie wpisu: Faxe Polska Sp. z o.o., Poznań, Polska.

66207 2005 12 28 A. Wprowadzono zmianę nazwy uprawnionego przez wykreślenie wpisu: Faxe Polska Sp. z o.o., Poznań, Polska i dokonanie wpisu: Royal Unibrew Polska Sp. z o.o., Poznań, Polska.

66336 2005 12 20 B. Wprowadzono zmianę przez wykreślenie całego wykazu towarów i klasę 12 i dokonanie wpisu: samoloty o dużej kubaturze, duże samoloty pasażerskie, samoloty transportowe; klasa 12.

66337 2005 12 20 B. Wprowadzono zmianę przez wykreślenie całego wykazu towarów i klasę 12 i dokonanie wpisu: samoloty o dużej kubaturze, duże samoloty pasażerskie, samoloty transportowe; klasa 12.

66515 2005 12 09 A. Wprowadzono zmianę nazwy uprawnionego przez wykreślenie wpisu: Amer-Tupakka Oy, Tuusula, Finlandia i dokonanie wpisu: Amer-Yhtymä Oy, Tuusula, Finlandia.

66515 2005 12 09 A. Wprowadzono zmianę nazwy uprawnionego przez wykreślenie wpisu: Amer-Yhtymä Oy, Tuusula, Finlandia i dokonanie wpisu: Amer-yhtymä Oy, Tuusula, Finlandia.

66515 2005 12 09 A. Wprowadzono zmianę nazwy i siedziby uprawnionego przez wykreślenie wpisu: Amer-yhtymä Oy, Tuusula, Finlandia i dokonanie wpisu: Amer-yhtymä Oyj, Helsinki, Finlandia.

66515 2005 12 09 A. Wprowadzono zmianę nazwy uprawnionego przez wykreślenie wpisu: Amer-yhtymä Oyj, Helsinki, Finlandia i dokonanie wpisu: Amer Sports Oyj, Helsinki, Finlandia.

66515 2005 12 09 A. Wprowadzono zmianę uprawnionego przez wykreślenie wpisu: Amer Sports Oyj, Helsinki, Finlandia i dokonanie wpisu: Philip Morris Products S.A., Neuchâtel, Szwajcaria.

66612 2005 12 12 A. Wprowadzono zmianę nazwy i siedziby uprawnionego przez wykreślenie wpisu: Texaco International Trader, Inc, White Plains, Nowy Jork, Stany Zjednoczone Ameryki i dokonanie wpisu: CHEVRONTEXACO GLOBAL ENERGY INC., San Francisco, Stany Zjednoczone Ameryki.

66612 2005 12 12 A. Wprowadzono zmianę siedziby uprawnionego przez wykreślenie wpisu: CHEVRONTEXACO GLOBAL ENERGY INC., San Francisco, Stany Zjednoczone Ameryki i dokonanie wpisu: CHEVRONTEXACO GLOBAL ENERGY INC., San Ramon, Stany Zjednoczone Ameryki.

66840 2005 12 12 A. Wprowadzono zmianę nazwy i siedziby uprawnionego przez wykreślenie wpisu: Texaco International Trader, Inc, White Plains, Nowy Jork, Stany Zjednoczone Ameryki i dokonanie wpisu: CHEVRONTEXACO GLOBAL ENERGY INC., San Francisco, Stany Zjednoczone Ameryki.

66840 2005 12 12 A. Wprowadzono zmianę siedziby uprawnionego przez wykreślenie wpisu: CHEVRONTEXACO GLOBAL ENERGY INC., San Francisco, Stany Zjednoczone Ameryki i dokonanie wpisu: CHEVRONTEXACO GLOBAL ENERGY INC., San Ramon, Stany Zjednoczone Ameryki.

66841 2005 12 12 A. Wprowadzono zmianę nazwy i siedziby uprawnionego przez wykreślenie wpisu: Texaco International Trader, Inc, White Plains, Nowy Jork, Stany Zjednoczone Ameryki i dokonanie wpisu: CHEVRONTEXACO GLOBAL ENERGY INC., San Francisco, Stany Zjednoczone Ameryki.

66841 2005 12 12 A. Wprowadzono zmianę siedziby uprawnionego przez wykreślenie wpisu: CHEVRONTEXACO GLOBAL ENERGY INC., San Francisco, Stany Zjednoczone Ameryki i dokonanie wpisu: CHEVRONTEXACO GLOBAL ENERGY INC., San Ramon, Stany Zjednoczone Ameryki.

67568 2005 12 12 A. Wprowadzono zmianę nazwy i siedziby uprawnionego przez wykreślenie wpisu: Texaco International Trader, Inc, White Plains, Nowy Jork, Stany Zjednoczone Ameryki i dokonanie wpisu: CHEVRONTEXACO GLOBAL ENERGY INC., San Francisco, Stany Zjednoczone Ameryki.

67568 2005 12 12 A. Wprowadzono zmianę siedziby uprawnionego przez wykreślenie wpisu: CHEVRONTEXACO GLOBAL ENERGY INC., San Francisco, Stany Zjednoczone Ameryki i dokonanie wpisu: CHEVRONTEXACO GLOBAL ENERGY INC., San Ramon, Stany Zjednoczone Ameryki.

67569 2005 12 12 A. Wprowadzono zmianę nazwy i siedziby uprawnionego przez wykreślenie wpisu: Texaco International Trader, Inc, White Plains, Nowy Jork, Stany Zjednoczone Ameryki i dokonanie wpisu: CHEVRONTEXACO GLOBAL ENERGY INC., San Francisco, Stany Zjednoczone Ameryki.

67569 2005 12 12 A. Wprowadzono zmianę siedziby uprawnionego przez wykreślenie wpisu: CHEVRONTEXACO GLOBAL ENERGY INC., San Francisco, Stany Zjednoczone Ameryki i dokonanie wpisu: CHEVRONTEXACO GLOBAL ENERGY INC., San Ramon, Stany Zjednoczone Ameryki.

67570 2005 12 12 A. Wprowadzono zmianę nazwy i siedziby uprawnionego przez wykreślenie wpisu: Texaco International Trader, Inc, White Plains, Nowy Jork, Stany Zjednoczone Ameryki i dokonanie wpisu: CHEVRONTEXACO GLOBAL ENERGY INC., San Francisco, Stany Zjednoczone Ameryki.

67570 2005 12 12 A. Wprowadzono zmianę siedziby uprawnionego przez wykreślenie wpisu: CHEVRONTEXACO GLOBAL ENERGY INC., San Francisco, Stany Zjednoczone Ameryki i do-

konanie wpisu: CHEVRONTEXACO GLOBAL ENERGY INC., San Ramon, Stany Zjednoczone Ameryki.

67848 2005 12 05 A. Wprowadzono zmianę uprawnionego przez wykreślenie wpisu: RIVOIRE ET CARRET LUSTUCRU, Marsylia, Francja i dokonanie wpisu: PASTACORP, Aix en Provence, Francja.

67926 2005 12 14 A. Wprowadzono zmianę uprawnionego przez wykreślenie wpisu: Shell International Petroleum Company Limited, Londyn, Wielka Brytania i dokonanie wpisu: Shell Brands International AG, Baar, Szwajcaria.

68578 2005 12 09 A. Wprowadzono zmianę nazwy uprawnionego przez wykreślenie wpisu: Amer-Tupakka Oy, Tuusula, Finlandia i dokonanie wpisu: Amer-Yhtymä Oy, Tuusula, Finlandia.

68578 2005 12 09 A. Wprowadzono zmianę nazwy uprawnionego przez wykreślenie wpisu: Amer-Yhtymä Oy, Tuusula, Finlandia i dokonanie wpisu: Amer-yhtymä Oy, Tuusula, Finlandia.

68578 2005 12 09 A. Wprowadzono zmianę nazwy i siedziby uprawnionego przez wykreślenie wpisu: Amer-yhtymä Oy, Tuusula, Finlandia i dokonanie wpisu: Amer-yhtymä Oy, Helsinki, Finlandia.

68578 2005 12 09 A. Wprowadzono zmianę nazwy uprawnionego przez wykreślenie wpisu: Amer-yhtymä Oy, Helsinki, Finlandia i dokonanie wpisu: Amer Sports Oyj, Helsinki, Finlandia.

68578 2005 12 09 A. Wprowadzono zmianę uprawnionego przez wykreślenie wpisu: Amer Sports Oyj, Helsinki, Finlandia i dokonanie wpisu: Philip Morris Products S.A., Neuchâtel, Szwajcaria.

68880 2005 12 02 A. Wprowadzono zmianę uprawnionego przez wykreślenie wpisu: Eternit – Werke Ludwig Hatschek Aktiengesellschaft, Vöcklabruck, Austria i dokonanie wpisu: HATSCHKEK Holding Aktiengesellschaft, Vöcklabruck, Austria.

68880 2005 12 02 A. Wprowadzono zmianę uprawnionego przez wykreślenie wpisu: HATSCHKEK Holding Aktiengesellschaft, Vöcklabruck, Austria i dokonanie wpisu: Eternit-Werke Ludwig Hatschek: Aktiengesellschaft, Vöcklabruck, Austria.

68961 2005 12 05 A. Wprowadzono zmianę siedziby uprawnionego przez wykreślenie wpisu: CHAMPAGNE VRANKEN, Epernay, Francja i dokonanie wpisu: CHAMPAGNE VRANKEN, Reims, Francja.

69755 2005 12 14 A. Wprowadzono zmianę uprawnionego przez wykreślenie wpisu: Shell International Petroleum Company Limited, Londyn, Wielka Brytania i dokonanie wpisu: Shell Brands International AG, Baar, Szwajcaria.

69805 2005 12 19 A. Wprowadzono zmianę nazwy uprawnionego przez wykreślenie wpisu: Przedsiębiorstwo Cukiernicze „JUTRZENKA” Spółka Akcyjna, Bydgoszcz, Polska i dokonanie wpisu: „JUTRZENKA” SPÓŁKA AKCYJNA, Bydgoszcz, Polska.

69806 2005 12 19 A. Wprowadzono zmianę nazwy uprawnionego przez wykreślenie wpisu: Przedsiębiorstwo Cukiernicze „JUTRZENKA” Spółka Akcyjna, Bydgoszcz, Polska i dokonanie wpisu: „JUTRZENKA” SPÓŁKA AKCYJNA, Bydgoszcz, Polska.

69807 2005 12 19 A. Wprowadzono zmianę nazwy uprawnionego przez wykreślenie wpisu: Przedsiębiorstwo Cukiernicze „JUTRZENKA” Spółka Akcyjna, Bydgoszcz, Polska i dokonanie wpisu: „JUTRZENKA” SPÓŁKA AKCYJNA, Bydgoszcz, Polska.

69808 2005 12 19 A. Wprowadzono zmianę nazwy uprawnionego przez wykreślenie wpisu: Przedsiębiorstwo Cukiernicze JUTRZENKA Spółka Akcyjna, Bydgoszcz, Polska i dokonanie wpisu: „JUTRZENKA” SPÓŁKA AKCYJNA, Bydgoszcz, Polska.

70220 2005 12 19 A. Wprowadzono zmianę nazwy uprawnionego przez wykreślenie wpisu: Przedsiębiorstwo Cukiernicze „JUTRZENKA” Spółka Akcyjna, Bydgoszcz, Polska i dokonanie wpisu: „JUTRZENKA” SPÓŁKA AKCYJNA, Bydgoszcz, Polska.

71188 2005 12 14 A. Wprowadzono zmianę uprawnionego przez wykreślenie wpisu: Shell International Petroleum Company Limited, Londyn, Wielka Brytania i dokonanie wpisu: Shell Brands International AG, Baar, Szwajcaria.

71189 2005 12 02 A. Wprowadzono zmianę siedziby uprawnionego przez wykreślenie wpisu: ROTTAPHARM S.R.L., Mediolan, Włochy i dokonanie wpisu: ROTTAPHARM S.R.L., Monza, Włochy.

71194 2005 12 14 A. Wprowadzono zmianę uprawnionego przez wykreślenie wpisu: Shell International Petroleum Company Limited, Londyn, Wielka Brytania i dokonanie wpisu: Shell Brands International AG, Baar, Szwajcaria.

71260 2005 12 19 A. Wprowadzono zmianę nazwy uprawnionego przez wykreślenie wpisu: Przedsiębiorstwo Cukiernicze „JUTRZENKA” Spółka Akcyjna, Bydgoszcz, Polska i dokonanie wpisu: „JUTRZENKA” SPÓŁKA AKCYJNA, Bydgoszcz, Polska.

71261 2005 12 19 A. Wprowadzono zmianę nazwy uprawnionego przez wykreślenie wpisu: Przedsiębiorstwo Cukiernicze „JUTRZENKA” Spółka Akcyjna, Bydgoszcz, Polska i dokonanie wpisu: „JUTRZENKA” SPÓŁKA AKCYJNA, Bydgoszcz, Polska.

71262 2005 12 19 A. Wprowadzono zmianę nazwy uprawnionego przez wykreślenie wpisu: Przedsiębiorstwo Cukiernicze „JUTRZENKA” Spółka Akcyjna, Bydgoszcz, Polska i dokonanie wpisu: „JUTRZENKA” SPÓŁKA AKCYJNA, Bydgoszcz, Polska.

71389 2005 12 05 A. Wprowadzono zmianę uprawnionego przez wykreślenie wpisu: RIVOIRE ET CARRET LUSTUCRU, Marsylia, Francja i dokonanie wpisu: PASTACORP, Aix en Provence, Francja.

71414 2005 12 14 A. Wprowadzono zmianę uprawnionego przez wykreślenie wpisu: Shell International Petroleum Company Limited, Londyn, Wielka Brytania i dokonanie wpisu: Shell Brands International AG, Baar, Szwajcaria.

71459 2005 12 19 A. Wprowadzono zmianę nazwy uprawnionego przez wykreślenie wpisu: Mairs Geographischer Verlag Kurt Mair GmbH & Co., Ostfildern, Niemcy i dokonanie wpisu: Mairs Geographischer Verlag Kurt Mair GmbH & Co. KG, Ostfildern, Niemcy.

71459 2005 12 19 A. Wprowadzono zmianę nazwy uprawnionego przez wykreślenie wpisu: Mairs Geographischer Verlag Kurt Mair GmbH & Co. KG, Ostfildern, Niemcy i dokonanie wpisu: MAIRDUMONT GmbH & Co., KG, Ostfildern, Niemcy.

72190 2005 12 19 A. Wprowadzono zmianę nazwy uprawnionego przez wykreślenie wpisu: Przedsiębiorstwo Cukiernicze „JUTRZENKA” Spółka Akcyjna, Bydgoszcz, Polska i dokonanie wpisu: „JUTRZENKA” SPÓŁKA AKCYJNA, Bydgoszcz, Polska.

72766 2005 12 19 A. Wprowadzono zmianę nazwy uprawnionego przez wykreślenie wpisu: Przedsiębiorstwo Cukiernicze „JUTRZENKA” Spółka Akcyjna, Bydgoszcz, Polska i dokonanie wpisu: „JUTRZENKA” SPÓŁKA AKCYJNA, Bydgoszcz, Polska.

74470 2005 12 19 A. Wprowadzono zmianę nazwy uprawnionego przez wykreślenie wpisu: AlliedSignal Bremsbelag GmbH, Glinde, Niemcy i dokonanie wpisu: Honeywell Bremsbelag GmbH, Glinde, Niemcy.

75113 2005 12 12 A. Wprowadzono zmianę nazwy i siedziby uprawnionego przez wykreślenie wpisu: Texaco International Trader, Inc, White Plains, Nowy Jork, Stany Zjednoczone Ameryki

i dokonanie wpisu: CHEVRONTEXACO GLOBAL ENERGY INC., San Francisco, Stany Zjednoczone Ameryki.

75113 2005 12 12 A. Wprowadzono zmianę siedziby uprawnionego przez wykreślenie wpisu: CHEVRONTEXACO GLOBAL ENERGY INC., San Francisco, Stany Zjednoczone Ameryki i dokonanie wpisu: CHEVRONTEXACO GLOBAL ENERGY INC., San Ramon, Stany Zjednoczone Ameryki.

75163 2005 12 05 A. Wprowadzono zmianę uprawnionego przez wykreślenie wpisu: Tarco A/S, Nyborg, Dania i dokonanie wpisu: TARCO VEJ A/S, Nyborg, Dania.

75362 2005 12 12 A. Wprowadzono zmianę nazwy i siedziby uprawnionego przez wykreślenie wpisu: TEXACO INTERNATIONAL TRADER INC., White Plains, Stany Zjednoczone Ameryki i dokonanie wpisu: CHEVRONTEXACO GLOBAL ENERGY INC., San Francisco, Stany Zjednoczone Ameryki.

75362 2005 12 12 A. Wprowadzono zmianę siedziby uprawnionego przez wykreślenie wpisu: CHEVRONTEXACO GLOBAL ENERGY INC., San Francisco, Stany Zjednoczone Ameryki i dokonanie wpisu: CHEVRONTEXACO GLOBAL ENERGY INC., San Ramon, Stany Zjednoczone Ameryki.

75364 2005 12 12 A. Wprowadzono zmianę nazwy i siedziby uprawnionego przez wykreślenie wpisu: TEXACO INTERNATIONAL TRADER INC., White Plains, Stany Zjednoczone Ameryki i dokonanie wpisu: CHEVRONTEXACO GLOBAL ENERGY INC., San Francisco, Stany Zjednoczone Ameryki.

75364 2005 12 12 A. Wprowadzono zmianę siedziby uprawnionego przez wykreślenie wpisu: CHEVRONTEXACO GLOBAL ENERGY INC., San Francisco, Stany Zjednoczone Ameryki i dokonanie wpisu: CHEVRONTEXACO GLOBAL ENERGY INC., San Ramon, Stany Zjednoczone Ameryki.

75365 2005 12 12 A. Wprowadzono zmianę nazwy i siedziby uprawnionego przez wykreślenie wpisu: TEXACO INTERNATIONAL TRADER INC., White Plains, Stany Zjednoczone Ameryki i dokonanie wpisu: CHEVRONTEXACO GLOBAL ENERGY INC., San Francisco, Stany Zjednoczone Ameryki.

75365 2005 12 12 A. Wprowadzono zmianę siedziby uprawnionego przez wykreślenie wpisu: CHEVRONTEXACO GLOBAL ENERGY INC., San Francisco, Stany Zjednoczone Ameryki i dokonanie wpisu: CHEVRONTEXACO GLOBAL ENERGY INC., San Ramon, Stany Zjednoczone Ameryki.

75366 2005 12 12 A. Wprowadzono zmianę nazwy i siedziby uprawnionego przez wykreślenie wpisu: TEXACO INTERNATIONAL TRADER INC., White Plains, Stany Zjednoczone Ameryki i dokonanie wpisu: CHEVRONTEXACO GLOBAL ENERGY INC., San Francisco, Stany Zjednoczone Ameryki.

75366 2005 12 12 A. Wprowadzono zmianę siedziby uprawnionego przez wykreślenie wpisu: CHEVRONTEXACO GLOBAL ENERGY INC., San Francisco, Stany Zjednoczone Ameryki i dokonanie wpisu: CHEVRONTEXACO GLOBAL ENERGY INC., San Ramon, Stany Zjednoczone Ameryki.

75371 2005 12 12 A. Wprowadzono zmianę nazwy i siedziby uprawnionego przez wykreślenie wpisu: TEXACO INTERNATIONAL TRADER INC., White Plains, Stany Zjednoczone Ameryki i dokonanie wpisu: CHEVRONTEXACO GLOBAL ENERGY INC., San Francisco, Stany Zjednoczone Ameryki.

75371 2005 12 12 A. Wprowadzono zmianę siedziby uprawnionego przez wykreślenie wpisu: CHEVRONTEXACO GLOBAL ENERGY INC., San Francisco, Stany Zjednoczone Ameryki i dokonanie wpisu: CHEVRONTEXACO GLOBAL ENERGY INC., San Ramon, Stany Zjednoczone Ameryki.

76388 2005 12 19 A. Wprowadzono zmianę nazwy uprawnionego przez wykreślenie wpisu: Przedsiębiorstwo Cukiernicze JUTRZENKA Spółka Akcyjna, Bydgoszcz, Polska i dokonanie wpisu: „JUTRZENKA” SPÓŁKA AKCYJNA, Bydgoszcz, Polska.

76389 2005 12 19 A. Wprowadzono zmianę nazwy uprawnionego przez wykreślenie wpisu: Przedsiębiorstwo Cukiernicze JUTRZENKA Spółka Akcyjna, Bydgoszcz, Polska i dokonanie wpisu: „JUTRZENKA” SPÓŁKA AKCYJNA, Bydgoszcz, Polska.

77456 2005 12 16 A. Wprowadzono zmianę uprawnionego przez wykreślenie wpisu: Shell International Petroleum Company Limited, Londyn, Wielka Brytania i dokonanie wpisu: Shell Brands International AG, Baar, Szwajcaria.

78083 2005 12 05 A. Wprowadzono zmianę uprawnionego przez wykreślenie wpisu: Miller Brewing Company, Milwaukee, Stany Zjednoczone Ameryki i dokonanie wpisu: Miller Products Company, Milwaukee, Stany Zjednoczone Ameryki.

78204 2005 12 16 A. Wprowadzono zmianę uprawnionego przez wykreślenie wpisu: Shell International Petroleum Company Limited, Londyn, Wielka Brytania i dokonanie wpisu: Shell Brands International AG, Baar, Szwajcaria.

78493 2005 12 16 A. Wprowadzono zmianę uprawnionego przez wykreślenie wpisu: Shell International Petroleum Company Limited, Londyn, Wielka Brytania i dokonanie wpisu: Shell Brands International AG, Baar, Szwajcaria.

78649 2005 12 05 A. Wprowadzono zmianę uprawnionego przez wykreślenie wpisu: MBT Holding AG, Zurich, Szwajcaria i dokonanie wpisu: Construction Research & Technology GmbH, Trostberg, Niemcy.

78844 2005 12 16 A. Wprowadzono zmianę uprawnionego przez wykreślenie wpisu: Shell International Petroleum Company Limited, Londyn, Wielka Brytania i dokonanie wpisu: Shell Brands International AG, Baar, Szwajcaria.

78870 2005 12 14 A. Wprowadzono zmianę nazwy uprawnionego przez wykreślenie wpisu: Metpost Limited, Cardiff, Wielka Brytania i dokonanie wpisu: Metpost Holdings Limited, Cardiff, Wielka Brytania.

78870 2005 12 14 A. Wprowadzono zmianę nazwy i siedziby uprawnionego przez wykreślenie wpisu: Metpost Holdings Limited, Cardiff, Wielka Brytania i dokonanie wpisu: M123 Holding Limited, Manchester, Wielka Brytania.

79126 2005 12 02 A. Wprowadzono zmianę nazwy uprawnionego przez wykreślenie wpisu: Hershey Foods Corporation, Hershey, Stany Zjednoczone Ameryki i dokonanie wpisu: THE HERSHEY COMPANY, Hershey, Stany Zjednoczone Ameryki.

80341 2005 12 27 A. Wprowadzono zmianę uprawnionego przez wykreślenie wpisu: Oy Karl Fazer Ab, Helsinki, Finlandia i dokonanie wpisu: Cloetta Fazer Chocolates Ltd., Helsinki, Finlandia.

80783 2005 12 09 A. Wprowadzono zmianę uprawnionego przez wykreślenie wpisu: P.P.U. „ELMONTAŻ” S.C. Roman Bilski, Ryszard Sumiński, Leszek Gulik, Urszula Groszkowska, Marian Brzezicki, Białe Błota, Polska i dokonanie wpisu: PRZEDSIĘBIORSTWO PRODUKCYJNO USŁUGOWE „ELMONTAŻ” ROMAN BILSKI, RYSZARD SUMIŃSKI SPÓŁKA JAWNA, Białe Błota, Polska.

80783 2005 12 09 A. Wprowadzono zmianę nazwy uprawnionego przez wykreślenie wpisu: PRZEDSIĘBIORSTWO PRODUKCYJNO USŁUGOWE „ELMONTAŻ” ROMAN BILSKI, RYSZARD SUMIŃSKI SPÓŁKA JAWNA, Białe Błota, Polska i dokonanie wpisu: PRZEDSIĘBIORSTWO PRODUKCYJNO-USŁUGOWE „ELMONTAŻ – BG” ROMAN BILSKI, ANDRZEJ

GROSZKOWSKI, LESZEK GULIK SPÓŁKA JAWNA, Białe Błota, Polska.

81795 2005 12 19 A. Wprowadzono zmianę uprawnionego przez wykreślenie wpisu: WSK SPÓŁKA AKCYJNA, Kraków, Polska i dokonanie wpisu: APATOR SPÓŁKA AKCYJNA, Toruń, Polska.

81864 2005 12 20 A. Wprowadzono zmianę siedziby uprawnionego przez wykreślenie wpisu: KORFF Isolmatic GmbH Sp. Joint-venture, Wrocław, Polska i dokonanie wpisu: KORFF Isolmatic GmbH, Mirosławice, Polska.

81864 2005 12 20 A. Wprowadzono zmianę nazwy uprawnionego przez wykreślenie wpisu: KORFF Isolmatic GmbH, Mirosławice, Polska i dokonanie wpisu: KORFF Isolmatic Spółka z ograniczoną odpowiedzialnością, Mirosławice, Polska.

81864 2005 12 20 A. Wprowadzono zmianę siedziby uprawnionego przez wykreślenie wpisu: KORFF Isolmatic Spółka z ograniczoną odpowiedzialnością, Mirosławice, Polska i dokonanie wpisu: KORFF Isolmatic Spółka z ograniczoną odpowiedzialnością, Wojnarowice, Polska.

81909 2005 12 12 A. Wprowadzono zmianę nazwy i siedziby uprawnionego przez wykreślenie wpisu: TEXACO INTERNATIONAL TRADER INC., White Plains, Stany Zjednoczone Ameryki i dokonanie wpisu: CHEVRONTEXACO GLOBAL ENERGY INC., San Francisco, Stany Zjednoczone Ameryki.

81909 2005 12 12 A. Wprowadzono zmianę siedziby uprawnionego przez wykreślenie wpisu: CHEVRONTEXACO GLOBAL ENERGY INC., San Francisco, Stany Zjednoczone Ameryki i dokonanie wpisu: CHEVRONTEXACO GLOBAL ENERGY INC., San Ramon, Stany Zjednoczone Ameryki.

82719 2005 12 19 A. Wprowadzono zmianę nazwy uprawnionego przez wykreślenie wpisu: JUTRZENKA S.A., Przedsiębiorstwo Cukiernicze, Bydgoszcz, Polska i dokonanie wpisu: „JUTRZENKA” SPÓŁKA AKCYJNA, Bydgoszcz, Polska.

83037 2005 12 28 A. Wprowadzono zmianę nazwy uprawnionego przez wykreślenie wpisu: Firma Handlowa BROK-STRZELEC S.A., Kraków, Polska i dokonanie wpisu: M2M Marketing & Merchandising S.A., Kraków, Polska.

83037 2005 12 28 A. Wprowadzono zmianę uprawnionego przez wykreślenie wpisu: M2M Marketing & Merchandising S.A., Kraków, Polska i dokonanie wpisu: Browary Polskie Brok-Strzelec S.A., Kraków, Polska.

83037 2005 12 28 A. Wprowadzono zmianę uprawnionego przez wykreślenie wpisu: Browary Polskie Brok-Strzelec S.A., Kraków, Polska i dokonanie wpisu: Faxe Polska Sp. z o.o., Poznań, Polska.

83037 2005 12 28 A. Wprowadzono zmianę nazwy uprawnionego przez wykreślenie wpisu: Faxe Polska Sp. z o.o., Poznań, Polska i dokonanie wpisu: Royal Unibrew Polska Sp. z o.o., Poznań, Polska.

83038 2005 12 30 A. Wprowadzono zmianę nazwy uprawnionego przez wykreślenie wpisu: Firma Handlowa BROK-STRZELEC S.A., Kraków, Polska i dokonanie wpisu: M2M Marketing & Merchandising S.A., Kraków, Polska.

83038 2005 12 30 A. Wprowadzono zmianę uprawnionego przez wykreślenie wpisu: M2M Marketing & Merchandising S.A., Kraków, Polska i dokonanie wpisu: Browary Polskie Brok-Strzelec S.A., Kraków, Polska.

83038 2005 12 30 A. Wprowadzono zmianę uprawnionego przez wykreślenie wpisu: Browary Polskie Brok-Strzelec S.A., Kraków, Polska i dokonanie wpisu: Faxe Polska Sp. z o.o., Poznań, Polska.

83038 2005 12 30 A. Wprowadzono zmianę nazwy uprawnionego przez wykreślenie wpisu: Faxe Polska Sp. z o.o., Poznań, Polska i dokonanie wpisu: Royal Unibrew Polska Sp. z o.o., Poznań, Polska.

84128 2005 12 16 A. Wprowadzono zmianę uprawnionego przez wykreślenie wpisu: Shell International Petroleum Company Limited, Londyn, Wielka Brytania i dokonanie wpisu: Shell Brands International AG, Baar, Szwajcaria.

85312 2005 12 12 A. Wprowadzono zmianę uprawnionego przez wykreślenie wpisu: SUPON Przedsiębiorstwo Handlowo Techniczne Sprzętu Pożarniczego i Ochronnego, Wrocław, Polska i dokonanie wpisu: Jacek Chmielewski, Wiesława Chmielewska, Wrocław, Polska.

85312 2005 12 12 A. Wprowadzono zmianę uprawnionego przez wykreślenie wpisu: Jacek Chmielewski, Wiesława Chmielewska, Wrocław, Polska i dokonanie wpisu: Przedsiębiorstwo Handlowo-Techniczne Sprzętu Pożarniczego i Ochronnego „SUPON” Spółka z o.o., Wrocław, Polska.

85417 2005 12 12 A. Wprowadzono zmianę uprawnionego przez wykreślenie wpisu: Leszek Osiński, Warszawa, Polska i dokonanie wpisu: „LESZEK OSIŃSKI EXPORT-IMPORT” Jolanta Osińska, Warszawa, Polska.

86514 2005 12 16 A. Wprowadzono zmianę uprawnionego przez wykreślenie wpisu: Shell International Petroleum Company Limited, Londyn, Wielka Brytania i dokonanie wpisu: Shell Brands International AG, Baar, Szwajcaria.

87033 2005 12 02 A. Wprowadzono zmianę nazwy uprawnionego przez wykreślenie wpisu: Roto-Sieve Filter AB, Kungälv, Szwecja i dokonanie wpisu: Metodsvets i Kungälv AB, Kungälv, Szwecja.

87033 2005 12 02 A. Wprowadzono zmianę uprawnionego przez wykreślenie wpisu: Metodsvets i Kungälv AB, Kungälv, Szwecja i dokonanie wpisu: Läckeby Water Aktiebolag, Läckeby, Szwecja.

87337 2005 12 28 A. Wprowadzono zmianę uprawnionego przez wykreślenie wpisu: Kato Labs Spółka z o.o., Warszawa, Polska i dokonanie wpisu: PRZEDSIĘBIORSTWO FARMACEUTYCZNE „JELFA” SPÓŁKA AKCYJNA, Jelenia Góra, Polska.

87829 2005 12 19 A. Wprowadzono zmianę nazwy uprawnionego przez wykreślenie wpisu: JUTRZENKA S.A. Przedsiębiorstwo Cukiernicze, Bydgoszcz, Polska i dokonanie wpisu: „JUTRZENKA” SPÓŁKA AKCYJNA, Bydgoszcz, Polska.

87838 2005 12 09 A. Wprowadzono zmianę uprawnionego przez wykreślenie wpisu: Phytopharm Dobrzyca Sp. z o.o., Dobrzyca, Polska i dokonanie wpisu: VITAX DOBRZYCA SPÓŁKA Z OGRANICZONĄ ODPOWIEDZIALNOŚCIĄ, Dobrzyca, Polska.

87838 2005 12 09 A. Wprowadzono zmianę nazwy uprawnionego przez wykreślenie wpisu: VITAX DOBRZYCA SPÓŁKA Z OGRANICZONĄ ODPOWIEDZIALNOŚCIĄ, Dobrzyca, Polska i dokonanie wpisu: „VITAX FOODS” SPÓŁKA Z OGRANICZONĄ ODPOWIEDZIALNOŚCIĄ, Dobrzyca, Polska.

87838 2005 12 09 A. Wprowadzono zmianę uprawnionego przez wykreślenie wpisu: „VITAX FOODS” SPÓŁKA Z OGRANICZONĄ ODPOWIEDZIALNOŚCIĄ, Dobrzyca, Polska i dokonanie wpisu: PLANTAROL SPÓŁKA Z OGRANICZONĄ ODPOWIEDZIALNOŚCIĄ, Kłęka, Polska.

87839 2005 12 09 A. Wprowadzono zmianę uprawnionego przez wykreślenie wpisu: Phytopharm Dobrzyca Sp. z o.o., Dobrzyca, Polska i dokonanie wpisu: VITAX DOBRZYCA

SPÓŁKA Z OGRANICZONĄ ODPOWIEDZIALNOŚCIĄ, Dobrzyca, Polska.

87839 2005 12 09 A. Wprowadzono zmianę nazwy uprawnionego przez wykreślenie wpisu: VITAX DOBRZYCA SPÓŁKA Z OGRANICZONĄ ODPOWIEDZIALNOŚCIĄ, Dobrzyca, Polska i dokonanie wpisu: „VITAX FOODS” SPÓŁKA Z OGRANICZONĄ ODPOWIEDZIALNOŚCIĄ, Dobrzyca, Polska.

87839 2005 12 09 A. Wprowadzono zmianę uprawnionego przez wykreślenie wpisu: „VITAX FOODS” SPÓŁKA Z OGRANICZONĄ ODPOWIEDZIALNOŚCIĄ, Dobrzyca, Polska i dokonanie wpisu: PLANTAROL SPÓŁKA Z OGRANICZONĄ ODPOWIEDZIALNOŚCIĄ, Kłęka, Polska.

87894 2005 12 27 A. Wprowadzono zmianę nazwy uprawnionego przez wykreślenie wpisu: ICI Lacke Farben GmbH, Hilden, Niemcy i dokonanie wpisu: ICI Packaging Coatings GmbH, Hilden, Niemcy.

87894 2005 12 27 A. Wprowadzono zmianę uprawnionego przez wykreślenie wpisu: ICI Packaging Coatings GmbH, Hilden, Niemcy i dokonanie wpisu: Zweihorn GmbH, Hilden, Niemcy.

87917 2005 12 16 A. Wprowadzono zmianę nazwy uprawnionego przez wykreślenie wpisu: S.D. PACK PLAST INTERNATIONAL SPÓŁKA AKCYJNA, Piaseczno, Polska i dokonanie wpisu: Sarantis Polska Spółka Akcyjna, Piaseczno, Polska.

88010 2005 12 15 A. Wprowadzono zmianę uprawnionego przez wykreślenie wpisu: ESOM Spółka z o.o., Warszawa, Polska i dokonanie wpisu: EKOTRADE Sp. z o.o., Warszawa, Polska.

88352 2005 12 15 A. Wprowadzono zmianę nazwy uprawnionego przez wykreślenie wpisu: BODI Krawiectwo Produkcyjne Handel-Przewłocki Bogdan, Sulechów, Polska i dokonanie wpisu: JOY-JEANS Przewłocki Bogdan, Sulechów, Polska.

88721 2005 12 15 A. Wprowadzono zmianę siedziby uprawnionego przez wykreślenie wpisu: KRYNICA ZDRÓJ Spółka z o.o., Warszawa, Polska i dokonanie wpisu: KRYNICA ZDRÓJ Spółka z o.o., Krynica, Polska.

88722 2005 12 15 A. Wprowadzono zmianę siedziby uprawnionego przez wykreślenie wpisu: KRYNICA ZDRÓJ Spółka z o.o., Warszawa, Polska i dokonanie wpisu: KRYNICA ZDRÓJ Spółka z o.o., Krynica, Polska.

88797 2005 12 08 A. Wprowadzono zmianę uprawnionego przez wykreślenie wpisu: HASCO-LEK Przedsiębiorstwo Produkcji Farmaceutycznej Han Stanisław, Wrocław, Polska i dokonanie wpisu: PPF HASCO-LEK S.A., Wrocław, Polska.

88849 2005 12 20 A. Wprowadzono zmianę nazwy uprawnionego przez wykreślenie wpisu: Łódzka Spółdzielnia Mleczarska, Łódź, Polska i dokonanie wpisu: JOGO – Łódzka Spółdzielnia Mleczarska, Łódź, Polska.

89613 2005 12 09 A. Wprowadzono zmianę uprawnionego przez wykreślenie wpisu: Phytopharm Dobrzyca Sp. z o.o., Dobrzyca, Polska i dokonanie wpisu: VITAX DOBRZYCA SPÓŁKA Z OGRANICZONĄ ODPOWIEDZIALNOŚCIĄ, Dobrzyca, Polska.

89613 2005 12 09 A. Wprowadzono zmianę nazwy uprawnionego przez wykreślenie wpisu: VITAX DOBRZYCA SPÓŁKA Z OGRANICZONĄ ODPOWIEDZIALNOŚCIĄ, Dobrzyca, Polska i dokonanie wpisu: „VITAX FOODS” SPÓŁKA Z OGRANICZONĄ ODPOWIEDZIALNOŚCIĄ, Dobrzyca, Polska.

89613 2005 12 09 A. Wprowadzono zmianę uprawnionego przez wykreślenie wpisu: „VITAX FOODS” SPÓŁKA Z OGRANICZONĄ ODPOWIEDZIALNOŚCIĄ, Dobrzyca, Polska i dokonanie wpisu: PLANTAROL SPÓŁKA Z OGRANICZONĄ ODPOWIEDZIALNOŚCIĄ, Kłęka, Polska.

89752 2005 12 15 A. Wprowadzono zmianę uprawnionego przez wykreślenie wpisu: PFIZER INC. (a Delaware corporation), Nowy Jork, Stany Zjednoczone Ameryki i dokonanie wpisu: PHIBRO-ANIMAL HEALTH CORPORATION, Ridgefield Park, Stany Zjednoczone Ameryki.

90234 2005 12 29 A. Wprowadzono zmianę uprawnionego przez wykreślenie wpisu: MOKATE Spółka Akcyjna, Ustroń, Polska i dokonanie wpisu: „MOKATE” SPÓŁKA Z OGRANICZONĄ ODPOWIEDZIALNOŚCIĄ, Żory, Polska.

90822 2005 12 19 A. Wprowadzono zmianę siedziby uprawnionego przez wykreślenie wpisu: NATRIUM Spółka Akcyjna, Warszawa, Polska i dokonanie wpisu: „NATRUM” SPÓŁKA AKCYJNA, Błonie, Polska.

91948 2005 12 27 A. Wprowadzono zmianę nazwy uprawnionego przez wykreślenie wpisu: ICI Lacke Farben GmbH, Hilden, Niemcy i dokonanie wpisu: ICI Packaging Coatings GmbH, Hilden, Niemcy.

91948 2005 12 27 A. Wprowadzono zmianę uprawnionego przez wykreślenie wpisu: ICI Packaging Coatings GmbH, Hilden, Niemcy i dokonanie wpisu: Zweihorn GmbH, Hilden, Niemcy.

93543 2005 12 02 A. Wprowadzono zmianę uprawnionego przez wykreślenie wpisu: Eternit-Werke Ludwig Hatschek Aktiengesellschaft, Vöcklabruck, Austria i dokonanie wpisu: HATSCHEK Holding Aktiengesellschaft, Vöcklabruck, Austria.

93543 2005 12 02 A. Wprowadzono zmianę uprawnionego przez wykreślenie wpisu: HATSCHEK Holding Aktiengesellschaft, Vöcklabruck, Austria i dokonanie wpisu: Eternit-Werke Ludwig Hatschek Aktiengesellschaft, Vöcklabruck, Austria.

93706 2005 12 09 A. Wprowadzono zmianę uprawnionego przez wykreślenie wpisu: Phytopharm Dobrzyca Sp. z o.o., Dobrzyca, Polska i dokonanie wpisu: VITAX DOBRZYCA SPÓŁKA Z OGRANICZONĄ ODPOWIEDZIALNOŚCIĄ, Dobrzyca, Polska.

93706 2005 12 09 A. Wprowadzono zmianę nazwy uprawnionego przez wykreślenie wpisu: VITAX DOBRZYCA SPÓŁKA Z OGRANICZONĄ ODPOWIEDZIALNOŚCIĄ, Dobrzyca, Polska i dokonanie wpisu: „VITAX FOODS” SPÓŁKA Z OGRANICZONĄ ODPOWIEDZIALNOŚCIĄ, Dobrzyca, Polska.

93706 2005 12 09 A. Wprowadzono zmianę uprawnionego przez wykreślenie wpisu: „VITAX FOODS” SPÓŁKA Z OGRANICZONĄ ODPOWIEDZIALNOŚCIĄ, Dobrzyca, Polska i dokonanie wpisu: PLANTAROL SPÓŁKA Z OGRANICZONĄ ODPOWIEDZIALNOŚCIĄ, Klęka, Polska.

93815 2005 12 09 A. Wprowadzono zmianę uprawnionego przez wykreślenie wpisu: Phytopharm Dobrzyca Sp. z o.o., Dobrzyca, Polska i dokonanie wpisu: VITAX DOBRZYCA SPÓŁKA Z OGRANICZONĄ ODPOWIEDZIALNOŚCIĄ, Dobrzyca, Polska.

93815 2005 12 09 A. Wprowadzono zmianę nazwy uprawnionego przez wykreślenie wpisu: VITAX DOBRZYCA SPÓŁKA Z OGRANICZONĄ ODPOWIEDZIALNOŚCIĄ, Dobrzyca, Polska i dokonanie wpisu: „VITAX FOODS” SPÓŁKA Z OGRANICZONĄ ODPOWIEDZIALNOŚCIĄ, Dobrzyca, Polska.

93815 2005 12 09 A. Wprowadzono zmianę uprawnionego przez wykreślenie wpisu: „VITAX FOODS” SPÓŁKA Z OGRANICZONĄ ODPOWIEDZIALNOŚCIĄ, Dobrzyca, Polska i dokonanie wpisu: PLANTAROL SPÓŁKA Z OGRANICZONĄ ODPOWIEDZIALNOŚCIĄ, Klęka, Polska.

93830 2005 12 15 A. Wprowadzono zmianę uprawnionego przez wykreślenie wpisu: KATO LABS Spółka z o.o., Warszawa, Polska i dokonanie wpisu: Przedsiębiorstwo Farmaceutyczne „Jelfa” S.A., Jelenia Góra, Polska.

94597 2005 12 19 A. Wprowadzono zmianę nazwy uprawnionego przez wykreślenie wpisu: JUTRZENKA S.A., Przedsiębiorstwo Cukiernicze, Bydgoszcz, Polska i dokonanie wpisu: „JUTRZENKA” SPÓŁKA AKCYJNA, Bydgoszcz, Polska.

94675 2005 12 16 A. Wprowadzono zmianę uprawnionego przez wykreślenie wpisu: Shell International Petroleum Company Limited, Londyn, Wielka Brytania i dokonanie wpisu: Shell Brands International AG, Baar, Szwajcaria.

94728 2005 12 28 A. Wprowadzono zmianę nazwy uprawnionego przez wykreślenie wpisu: Firma Handlowa Brok-Strzelec S.A., Kraków, Polska i dokonanie wpisu: M2M Marketing & Merchandising S.A., Kraków, Polska.

94728 2005 12 28 A. Wprowadzono zmianę uprawnionego przez wykreślenie wpisu: M2M Marketing & Merchandising S.A., Kraków, Polska i dokonanie wpisu: Browary Polskie Brok-Strzelec S.A., Kraków, Polska.

94728 2005 12 28 A. Wprowadzono zmianę uprawnionego przez wykreślenie wpisu: Browary Polskie Brok-Strzelec S.A., Kraków, Polska i dokonanie wpisu: Faxe Polska Sp. z o.o., Poznań, Polska.

94728 2005 12 28 A. Wprowadzono zmianę nazwy uprawnionego przez wykreślenie wpisu: Faxe Polska Sp. z o.o., Poznań, Polska i dokonanie wpisu: Royal Unibrew Polska Sp. z o.o., Poznań, Polska.

94746 2005 12 19 A. Wprowadzono zmianę nazwy uprawnionego przez wykreślenie wpisu: JUTRZENKA Przedsiębiorstwo Cukiernicze S.A., Bydgoszcz, Polska i dokonanie wpisu: „JUTRZENKA” SPÓŁKA AKCYJNA, Bydgoszcz, Polska.

95025 2005 12 20 A. Wprowadzono zmianę uprawnionego przez wykreślenie wpisu: Uponor Polska Sp. z o.o., Sochaczew, Polska i dokonanie wpisu: WAVIN METALPLAST-BUK Spółka z o.o. Buk, Polska.

95521 2005 12 28 A. Wprowadzono zmianę uprawnionego przez wykreślenie wpisu: BROWARY POLSKIE BROK-STRZELEC SPÓŁKA AKCYJNA, Kraków, Polska i dokonanie wpisu: Faxe Polska Sp. z o.o., Poznań, Polska.

95521 2005 12 28 A. Wprowadzono zmianę nazwy uprawnionego przez wykreślenie wpisu: Faxe Polska Sp. z o.o., Poznań, Polska i dokonanie wpisu: Royal Unibrew Polska Sp. z o.o., Poznań, Polska.

95629 2005 12 02 A. Wprowadzono zmianę uprawnionego przez wykreślenie wpisu: TROLL Spółka z ograniczoną odpowiedzialnością, Sopot, Polska i dokonanie wpisu: TROLL MARKET Spółka z o.o., Łódź, Polska.

96159 2005 12 16 A. Wprowadzono zmianę uprawnionego przez wykreślenie wpisu: Shell International Petroleum Company Limited, Londyn, Wielka Brytania i dokonanie wpisu: Shell Brands International AG, Baar, Szwajcaria.

96537 2005 12 02 A. Wprowadzono zmianę uprawnionego przez wykreślenie wpisu: The Wellcome Foundation Limited, Greenford, Wielka Brytania i dokonanie wpisu: Stiefel Laboratories Inc., Coral Gables, Stany Zjednoczone Ameryki.

96546 2005 12 16 A. Wprowadzono zmianę uprawnionego przez wykreślenie wpisu: Shell International Petroleum Company Limited, Londyn, Wielka Brytania i dokonanie wpisu: Shell Brands International AG, Baar, Szwajcaria.

97045 2005 12 28 A. Wprowadzono zmianę nazwy uprawnionego przez wykreślenie wpisu: Firma Handlowa Brok - Strzelec Spółka Akcyjna, Kraków, Polska i dokonanie wpisu: M2M Marketing & Merchandising S.A., Kraków, Polska.

97045 2005 12 28 A. Wprowadzono zmianę uprawnionego przez wykreślenie wpisu: M2M Marketing & Merchandising S.A., Kraków, Polska i dokonanie wpisu: Browary Polskie Brok-Strzelec S.A., Kraków, Polska.

97045 2005 12 28 A. Wprowadzono zmianę uprawnionego przez wykreślenie wpisu: Browary Polskie Brok-Strzelec S.A., Kraków, Polska i dokonanie wpisu: Faxe Polska Sp. z o.o., Poznań, Polska.

97045 2005 12 28 A. Wprowadzono zmianę nazwy uprawnionego przez wykreślenie wpisu: Faxe Polska Sp. z o.o., Poznań, Polska i dokonanie wpisu: Royal Unibrew Polska Sp. z o.o., Poznań, Polska.

97154 2005 12 16 A. Wprowadzono zmianę nazwy uprawnionego przez wykreślenie wpisu: Garbacz Mirosław LEMIGO Zakład Produkcji Obuwia Dziecięcego, Grudziądz, Polska i dokonanie wpisu: Zakład Produkcji Obuwia „LEMIGO” Mirosław Garbacz, Grudziądz, Polska.

98463 2005 12 20 A. Wprowadzono zmianę nazwy uprawnionego przez wykreślenie wpisu: DZIAN DRUK Filmowo Rotacyjna Drukarnia Dzianin Zenon Włodarczyk, Ewa Adamiak, Pabianice, Polska i dokonanie wpisu: DZIAN DRUK Zenon Włodarczyk, Ewa Adamiak Spółka Jawna, Pabianice, Polska.

98463 2005 12 20 A. Wprowadzono zmianę uprawnionego przez wykreślenie wpisu: DZIAN DRUK Zenon Włodarczyk, Ewa Adamiak, Spółka Jawna, Pabianice, Polska i dokonanie wpisu: DZIAN DRUK Spółka z ograniczoną odpowiedzialnością, Pabianice, Polska.

98464 2005 12 20 A. Wprowadzono zmianę nazwy uprawnionego przez wykreślenie wpisu: DZIAN- DRUK Filmowo Rotacyjna Drukarnia Dzianin Zenon Włodarczyk, Ewa Adamiak, Pabianice, Polska i dokonanie wpisu: DZIAN- DRUK Zenon Włodarczyk, Ewa Adamiak Spółka Jawna, Pabianice, Polska.

984634 2005 12 20 A. Wprowadzono zmianę uprawnionego przez wykreślenie wpisu: DZIAN- DRUK Zenon Włodarczyk, Ewa Adamiak, Spółka Jawna, Pabianice, Polska i dokonanie wpisu: DZIAN- DRUK Spółka z ograniczoną odpowiedzialnością, Pabianice, Polska.

98504 2005 12 12 A. Wprowadzono zmianę siedziby uprawnionego przez wykreślenie wpisu: BIO-TECH Spółka z o.o., Zemborzyce Podleśne, Polska i dokonanie wpisu: BIO-TECH Spółka z o.o., Nieporęt, Polska.

98568 2005 12 28 A. Wprowadzono zmianę nazwy uprawnionego przez wykreślenie wpisu: Firma Handlowa Brok - Strzelec Spółka Akcyjna, Kraków, Polska i dokonanie wpisu: M2M Marketing & Merchandising S.A., Kraków, Polska.

98568 2005 12 28 A. Wprowadzono zmianę uprawnionego przez wykreślenie wpisu: M2M Marketing & Merchandising S.A., Kraków, Polska i dokonanie wpisu: Browary Polskie Brok-Strzelec S.A., Kraków, Polska.

98568 2005 12 28 A. Wprowadzono zmianę uprawnionego przez wykreślenie wpisu: Browary Polskie Brok-Strzelec S.A., Kraków, Polska i dokonanie wpisu: Faxe Polska Sp. z o.o., Poznań, Polska.

98568 2005 12 28 A. Wprowadzono zmianę nazwy uprawnionego przez wykreślenie wpisu: Faxe Polska Sp. z o.o., Poznań, Polska i dokonanie wpisu: Royal Unibrew Polska Sp. z o.o., Poznań, Polska.

99301 2005 12 12 A. Wprowadzono zmianę nazwy uprawnionego przez wykreślenie wpisu: Maciejewicz Wojciech, Dudzik Waldemar Przedsiębiorstwo Produkcyjno-Handlowe LUPUS S.C.,

Elbląg, Polska i dokonanie wpisu: LUPUS W. Dudzik, W. Maciejewicz Spółka Jawna, Elbląg, Polska.

99310 2005 12 08 A. Wprowadzono zmianę uprawnionego przez wykreślenie wpisu: CARIZ Przedsiębiorstwo Przemysłowo Handlowe W. Wesołowski M. Dryński, Z. Komorowski, R. Wesołowski, Łódź, Polska i dokonanie wpisu: CARIZ Przedsiębiorstwo Przemysłowo Handlowe Spółka z ograniczoną odpowiedzialnością, Łódź, Polska.

99705 2005 12 07 A. Wprowadzono zmianę siedziby uprawnionego przez wykreślenie wpisu: Castel Freres Spółka z o.o., Legnica, Polska i dokonanie wpisu: Castel Freres Spółka z o.o., Warszawa, Polska.

99705 2005 12 07 B. Wprowadzono zmianę przez wykreślenie całego wykazu towarów oraz wszystkich klas i dokonanie wpisu: wina; klasa 33.

99757 2005 12 16 A. Wprowadzono zmianę uprawnionego przez wykreślenie wpisu: Shell International Petroleum Company Limited, Londyn, Wielka Brytania i dokonanie wpisu: Shell Brands International AG, Baar, Szwajcaria.

100176 2005 12 20 A. Wprowadzono zmianę uprawnionego przez wykreślenie wpisu: Dorr-Oliver Incorporated, Milford, Stany Zjednoczone Ameryki i dokonanie wpisu: GL&V/Door-Oliver Inc., Salt Lake City, Stany Zjednoczone Ameryki.

100176 2005 12 20 A. Wprowadzono zmianę uprawnionego przez wykreślenie wpisu: GL&V/Door-Oliver Inc., Salt Lake City, Stany Zjednoczone Ameryki i dokonanie wpisu: GL&V Management Hungary Kft., Budapeszt, Węgry.

100429 2005 12 08 A. Wprowadzono zmianę nazwy uprawnionego przez wykreślenie wpisu: GRISBI TRE Korporacja Przemysłowo Handlowo Usługowa Spółka z o.o., Poznań, Polska i dokonanie wpisu: GRISBI TRE Korporacja Produkcyjno Handlowo Usługowa Spółka z o.o., Poznań, Polska.

100599 2005 12 28 A. Wprowadzono zmianę nazwy uprawnionego przez wykreślenie wpisu: „INTROL” SPÓŁKA AKCYJNA, Tarnowo Podgórne, Polska i dokonanie wpisu: „SKANEM INTROL” SPÓŁKA AKCYJNA, Tarnowo Podgórne, Polska.

100664 2005 12 09 A. Wprowadzono zmianę uprawnionego przez wykreślenie wpisu: Phytopharm Dobrzyca Sp. z o.o., Dobrzyca, Polska i dokonanie wpisu: VITAX DOBRZYCA SPÓŁKA Z OGRANICZONĄ ODPOWIEDZIALNOŚCIĄ, Dobrzyca, Polska.

100664 2005 12 09 A. Wprowadzono zmianę nazwy uprawnionego przez wykreślenie wpisu: VITAX DOBRZYCA SPÓŁKA Z OGRANICZONĄ ODPOWIEDZIALNOŚCIĄ, Dobrzyca, Polska i dokonanie wpisu: „VITAX FOODS” SPÓŁKA Z OGRANICZONĄ ODPOWIEDZIALNOŚCIĄ, Dobrzyca, Polska.

100664 2005 12 09 A. Wprowadzono zmianę uprawnionego przez wykreślenie wpisu: „VITAX FOODS” SPÓŁKA Z OGRANICZONĄ ODPOWIEDZIALNOŚCIĄ, Dobrzyca, Polska i dokonanie wpisu: PLANTAROL SPÓŁKA Z OGRANICZONĄ ODPOWIEDZIALNOŚCIĄ, Klęka, Polska.

101025 2005 12 21 A. Wprowadzono zmianę uprawnionego przez wykreślenie wpisu: Jaszczyński Jakub, Jaszczyński Ryszard, Wałęsiński Włodzimierz Firma POLFILTER S.C., Łódź, Polska i dokonanie wpisu: POLFILTER ZAKŁAD PRACY CHRONIONEJ RYSZARD JASZCZYŃSKI, WŁODZIMIERZ WAŁĘSIŃSKI SPÓŁKA JAWNA, Łódź, Polska.

101046 2005 12 27 A. Wprowadzono zmianę nazwy uprawnionego przez wykreślenie wpisu: Dekstar S.C., Warszawa, Polska i dokonanie wpisu: Dekstar Spółka Jawna Adam Narkiewicz, Dariusz Dobrowolski, Warszawa, Polska.

101197 2005 12 20 A. Wprowadzono zmianę uprawnionego przez wykreślenie wpisu: Technogym S.R.L., Gambettola (Forli), Włochy i dokonanie wpisu: Technogym S.p.A., Gambettola (Forli), Włochy.

101197 2005 12 20 A. Wprowadzono zmianę uprawnionego przez wykreślenie wpisu: Technogym S.p.A., Gambettola (Forli), Włochy i dokonanie wpisu: Technogym Group S.p.A., Gambettola (Forli), Włochy.

101197 2005 12 20 A. Wprowadzono zmianę nazwy uprawnionego przez wykreślenie wpisu: Technogym Group S.p.A., Gambettola (Forli), Włochy i dokonanie wpisu: Technogym S.p.A., Gambettola (Forli), Włochy.

101279 2005 12 28 A. Wprowadzono zmianę uprawnionego przez wykreślenie wpisu: MOGUNTIA INTERNATIONAL AG, Bazylea, Szwajcaria i dokonanie wpisu: MOGUNTIA AG, Bazylea, Szwajcaria.

101280 2005 12 28 A. Wprowadzono zmianę uprawnionego przez wykreślenie wpisu: MOGUNTIA INTERNATIONAL AG, Bazylea, Szwajcaria i dokonanie wpisu: MOGUNTIA AG, Bazylea, Szwajcaria.

101296 2005 12 28 A. Wprowadzono zmianę uprawnionego przez wykreślenie wpisu: MOGUNTIA INTERNATIONAL AG, Bazylea, Szwajcaria i dokonanie wpisu: MOGUNTIA AG, Bazylea, Szwajcaria.

101494 2005 12 16 A. Wprowadzono zmianę uprawnionego przez wykreślenie wpisu: SERVICING and DISTRIBUTION „PACK PLAST INTERNATONAL” Sp. z o.o., Warszawa, Polska i dokonanie wpisu: S.D. PACK PLAST INTERNATIONAL SPÓŁKA AKCYJNA, Piaseczno, Polska.

101494 2005 12 16 A. Wprowadzono zmianę nazwy uprawnionego przez wykreślenie wpisu: S.D. PACK PLAST INTERNATIONAL SPÓŁKA AKCYJNA, Piaseczno, Polska i dokonanie wpisu: Sarantis Polska Spółka Akcyjna, Piaseczno, Polska.

101605 2005 12 16 A. Wprowadzono zmianę uprawnionego przez wykreślenie wpisu: Stelmasiwicz Andrzej ASTE FASTENER, Gdańsk, Polska i dokonanie wpisu: „ASTE” Spółka z o.o., Gdańsk, Polska.

101630 2005 12 12 A. Wprowadzono zmianę siedziby uprawnionego przez wykreślenie wpisu: CIZ Przedsiębiorstwo Usług Chłodniczych Spółka z o.o., Rybnik, Polska i dokonanie wpisu: CIZ Przedsiębiorstwo Usług Chłodniczych Spółka z o.o., Czerwionka-Leszczyny, Polska.

101777 2005 12 16 A. Wprowadzono zmianę uprawnionego przez wykreślenie wpisu: Shell International Petroleum Company Limited, Londyn, Wielka Brytania i dokonanie wpisu: Shell Brands International AG, Baar, Szwajcaria.

101778 2005 12 16 A. Wprowadzono zmianę uprawnionego przez wykreślenie wpisu: Shell International Petroleum Company Limited, Londyn, Wielka Brytania i dokonanie wpisu: Shell Brands International AG, Baar, Szwajcaria.

102189 2005 12 28 A. Wprowadzono zmianę uprawnionego przez wykreślenie wpisu: MOGUNTIA INTERNATIONAL AG, Bazylea, Szwajcaria i dokonanie wpisu: MOGUNTIA AG, Bazylea, Szwajcaria.

102230 2005 12 28 A. Wprowadzono zmianę uprawnionego przez wykreślenie wpisu: MOGUNTIA INTERNATIONAL AG, Bazylea, Szwajcaria i dokonanie wpisu: MOGUNTIA AG, Bazylea, Szwajcaria.

102231 2005 12 28 A. Wprowadzono zmianę uprawnionego przez wykreślenie wpisu: MOGUNTIA INTERNATIONAL AG,

Bazylea, Szwajcaria i dokonanie wpisu: MOGUNTIA AG, Bazylea, Szwajcaria.

102568 2005 12 12 A. Wprowadzono zmianę siedziby uprawnionego przez wykreślenie wpisu: Korczyński Piotr, Tomasik Robert S.C. PIRO Przedsiębiorstwo Produkcyjno-Handlowe, Gliwice, Polska i dokonanie wpisu: Korczyński Piotr, Tomasik Robert S.C. PIRO Przedsiębiorstwo Produkcyjno-Handlowe, Knurów, Polska.

102774 2005 12 27 A. Wprowadzono zmianę uprawnionego przez wykreślenie wpisu: PRIMA-PAK Przedsiębiorstwo Handlowe – Olszewski Jerzy, Łódź, Polska i dokonanie wpisu: PRIMA-PAK Jerzy Olszewski, Krystyna Olszewska Spółka Jawna, Łódź, Polska.

102774 2005 12 27 A. Wprowadzono zmianę uprawnionego przez wykreślenie wpisu: PRIMA-PAK Jerzy Olszewski, Krystyna Olszewska Spółka Jawna, Łódź, Polska i dokonanie wpisu: PRIMA-PAK Krystyna Olszewska Spółka Jawna, Łódź, Polska.

102840 2005 12 21 A. Wprowadzono zmianę uprawnionego przez wykreślenie wpisu: POLFA Lubelskie Zakłady Farmaceutyczne, Lublin, Polska i dokonanie wpisu: Lubelskie Zakłady Farmaceutyczne „Polfa” S.A., Lublin, Polska.

102841 2005 12 21 A. Wprowadzono zmianę uprawnionego przez wykreślenie wpisu: POLFA Lubelskie Zakłady Farmaceutyczne, Lublin, Polska i dokonanie wpisu: Lubelskie Zakłady Farmaceutyczne „Polfa” S.A., Lublin, Polska.

102842 2005 12 21 A. Wprowadzono zmianę uprawnionego przez wykreślenie wpisu: POLFA Lubelskie Zakłady Farmaceutyczne, Lublin, Polska i dokonanie wpisu: Lubelskie Zakłady Farmaceutyczne „Polfa” S.A., Lublin, Polska.

102861 2005 12 12 A. Wprowadzono zmianę uprawnionego przez wykreślenie wpisu: Dujardin GmbH & Co. vorm. Gebr. Melcher, Krefeld, Niemcy i dokonanie wpisu: A. Racke GmbH + Co., Bingen, Niemcy.

103063 2005 12 21 A. Wprowadzono zmianę nazwy uprawnionego przez wykreślenie wpisu: Polskie Północne Pierze i Puch „ROLEKS” Spółka z o.o., Reda, Polska i dokonanie wpisu: POLSKIE PIERZE I PUCH Sp. z o.o., Reda, Polska.

103135 2005 12 16 A. Wprowadzono zmianę uprawnionego przez wykreślenie wpisu: Societé des Produits Nestlé S.A., Vevey, Szwajcaria i dokonanie wpisu: Przedsiębiorstwo Cukiernicze JUTRZENKA S.A., Bydgoszcz, Polska.

103135 2005 11 09 A. Wprowadzono zmianę nazwy uprawnionego przez wykreślenie wpisu: Przedsiębiorstwo Cukiernicze JUTRZENKA S.A., Bydgoszcz, Polska i dokonanie wpisu: JUTRZENKA S.A., Bydgoszcz, Polska.

103136 2005 12 16 A. Wprowadzono zmianę uprawnionego przez wykreślenie wpisu: Societé des Produits Nestlé S.A., Vevey, Szwajcaria i dokonanie wpisu: Przedsiębiorstwo Cukiernicze JUTRZENKA S.A., Bydgoszcz, Polska.

103136 2005 11 09 A. Wprowadzono zmianę nazwy uprawnionego przez wykreślenie wpisu: Przedsiębiorstwo Cukiernicze JUTRZENKA S.A., Bydgoszcz, Polska i dokonanie wpisu: JUTRZENKA S.A., Bydgoszcz, Polska.

103222 2005 12 28 A. Wprowadzono zmianę uprawnionego przez wykreślenie wpisu: Szulca Jadwiga, Szulca Kazimierz, Szulca Oskar Cezary S.C. OSKAR INTERNATIONAL TRADING, Warszawa, Polska i dokonanie wpisu: „OSKAR INTERNATIONAL TRADING” SPÓŁKA Z OGRANICZONĄ ODPOWIEDZIALNOŚCIĄ, Warszawa, Polska.

103225 2005 12 21 A. Wprowadzono zmianę uprawnionego przez wykreślenie wpisu: JELCHEM Zakłady Chemiczne S.A.,

Jelenia Góra, Polska i dokonanie wpisu: JELCHEM-KMC Spółka z o.o., Jelenia Góra, Polska.

103562 2005 12 19 A. Wprowadzono zmianę uprawnionego przez wykreślenie wpisu: Polek Roman Firma Produkcyjno-Handlowa CLASSA, Ruda Śląska, Polska i dokonanie wpisu: BRYGIDA I ROMAN POLEK SALON MODY ŚLUBNEJ „CLASSA”, Ruda Śląska, Polska.

103562 2005 12 19 A. Wprowadzono zmianę nazwy i siedziby uprawnionego przez wykreślenie wpisu: BRYGIDA I ROMAN POLEK SALON MODY ŚLUBNEJ „CLASSA”, Ruda Śląska, Polska i dokonanie wpisu: Polek Roman „CLASSA Moda Ślubna Brygida i Roman Polek”, Zabrze, Polska.

103619 2005 12 12 A. Wprowadzono zmianę nazwy uprawnionego przez wykreślenie wpisu: KCI Konecranes International Corporation, Hyvinkää, Finlandia i dokonanie wpisu: KCI Konecranes Plc., Hyvinkää, Finlandia.

103620 2005 12 12 A. Wprowadzono zmianę nazwy uprawnionego przez wykreślenie wpisu: KCI Konecranes International Corporation, Hyvinkää, Finlandia i dokonanie wpisu: KCI Konecranes Plc., Hyvinkää, Finlandia.

103646 2005 12 12 A. Wprowadzono zmianę nazwy uprawnionego przez wykreślenie wpisu: KCI Konecranes International Corporation, Hyvinkää, Finlandia i dokonanie wpisu: KCI Konecranes Plc., Hyvinkää, Finlandia.

103647 2005 12 12 A. Wprowadzono zmianę nazwy uprawnionego przez wykreślenie wpisu: KCI Konecranes International Corporation, Hyvinkää, Finlandia i dokonanie wpisu: KCI Konecranes Plc., Hyvinkää, Finlandia.

103765 2005 12 20 A. Wprowadzono zmianę nazwy uprawnionego przez wykreślenie wpisu: Marimekko Oy, Helsinki, Finlandia i dokonanie wpisu: Marimekko Oyj, Helsinki, Finlandia.

104094 2005 12 19 A. Wprowadzono zmianę siedziby uprawnionego przez wykreślenie wpisu: WILKING Spółka z o.o., Bydgoszcz, Polska i dokonanie wpisu: „WILKING” SPÓŁKA Z OGRANICZONĄ ODPOWIEDZIALNOŚCIĄ, Kamień Krajeński, Polska.

104369 2005 12 16 A. Wprowadzono zmianę nazwy uprawnionego przez wykreślenie wpisu: Pudłowski Krzysztof „Krzysz” Przedsiębiorstwo Produkcyjno Handlowo Usługowe, Głowno, Polska i dokonanie wpisu: Krzysztof Pudłowski Przedsiębiorstwo Handlowo Usługowe „KRIS LINE”, Głowno, Polska.

104477 2005 12 08 A. Wprowadzono zmianę nazwy uprawnionego przez wykreślenie wpisu: Tomala Anna, Tomala Stefan, Tomala Beata, Tomala Lucjan, Przedsiębiorstwo Wielobranżowe HURTOWNIA S.C., Bystrzyca Kłodzka, Polska i dokonanie wpisu: TOMALA SPÓŁKA JAWNA, Bystrzyca Kłodzka, Polska.

104501 2005 12 28 A. Wprowadzono zmianę nazwy uprawnionego przez wykreślenie wpisu: Firma Handlowa Brok - Strzelec Spółka Akcyjna, Kraków, Polska i dokonanie wpisu: M2M Marketing & Merchandising S.A., Kraków, Polska.

104501 2005 12 28 A. Wprowadzono zmianę uprawnionego przez wykreślenie wpisu: M2M Marketing & Merchandising S.A., Kraków, Polska i dokonanie wpisu: Browary Polskie Brok-Strzelec S.A., Kraków, Polska.

104501 2005 12 28 A. Wprowadzono zmianę uprawnionego przez wykreślenie wpisu: Browary Polskie Brok-Strzelec S.A., Kraków, Polska i dokonanie wpisu: Faxe Polska Sp. z o.o., Poznań, Polska.

104501 2005 12 28 A. Wprowadzono zmianę nazwy uprawnionego przez wykreślenie wpisu: Faxe Polska Sp. z o.o., Poznań,

Polska i dokonanie wpisu: Royal Unibrew Polska Sp. z o.o., Poznań, Polska.

104566 2005 12 12 A. Wprowadzono zmianę nazwy uprawnionego przez wykreślenie wpisu: David S. Smith Packaging Limited, Londyn, Wielka Brytania i dokonanie wpisu: DS Smith (UK) Limited, Londyn, Wielka Brytania.

104567 2005 12 12 A. Wprowadzono zmianę nazwy uprawnionego przez wykreślenie wpisu: David S. Smith Packaging Limited, Londyn, Wielka Brytania i dokonanie wpisu: DS Smith (UK) Limited, Londyn, Wielka Brytania.

104767 2005 12 12 A. Wprowadzono zmianę nazwy uprawnionego przez wykreślenie wpisu: Tulikivi Oy, Juuka, Finlandia i dokonanie wpisu: Tulikivi Oyj, Juuka, Finlandia.

104829 2005 12 12 A. Wprowadzono zmianę siedziby uprawnionego przez wykreślenie wpisu: Rolnicza Spółdzielnia RSP SKRZYPIEC, Dytmarów, Polska i dokonanie wpisu: Rolnicza Spółdzielnia RSP SKRZYPIEC, Lubrza, Polska.

105075 2005 12 27 A. Wprowadzono zmianę siedziby uprawnionego przez wykreślenie wpisu: Farby Kabe Polska Spółka z o.o., Bielsko Biała, Polska i dokonanie wpisu: Farby Kabe Polska Spółka z o.o., Katowice, Polska.

105078 2005 12 27 A. Wprowadzono zmianę siedziby uprawnionego przez wykreślenie wpisu: Farby Kabe Polska Spółka z o.o., Bielsko Biała, Polska i dokonanie wpisu: Farby Kabe Polska Spółka z o.o., Katowice, Polska.

105152 2005 12 27 A. Wprowadzono zmianę siedziby uprawnionego przez wykreślenie wpisu: Farby Kabe Polska Spółka z o.o., Bielsko Biała, Polska i dokonanie wpisu: Farby Kabe Polska Spółka z o.o., Katowice, Polska.

105153 2005 12 27 A. Wprowadzono zmianę siedziby uprawnionego przez wykreślenie wpisu: Farby Kabe Polska Spółka z o.o., Bielsko Biała, Polska i dokonanie wpisu: Farby Kabe Polska Spółka z o.o., Katowice, Polska.

105154 2005 12 27 A. Wprowadzono zmianę siedziby uprawnionego przez wykreślenie wpisu: Farby Kabe Polska Spółka z o.o., Bielsko Biała, Polska i dokonanie wpisu: Farby Kabe Polska Spółka z o.o., Katowice, Polska.

105243 2005 12 15 A. Wprowadzono zmianę uprawnionego przez wykreślenie wpisu: AKMA Sp. z o.o., Wrocław, Polska i dokonanie wpisu: „GRUPA INICJATYW GOSPODARCZYCH” Sp. z o.o., Warszawa, Polska.

105243 2005 12 15 A. Wprowadzono zmianę uprawnionego przez wykreślenie wpisu: „GRUPA INICJATYW GOSPODARCZYCH” Sp. z o.o., Warszawa, Polska i dokonanie wpisu: Janusz Krzysztof Gągolewski, Warszawa, Polska.

105243 2005 12 15 A. Wprowadzono zmianę uprawnionego przez wykreślenie wpisu: Janusz Krzysztof Gągolewski, Warszawa, Polska i dokonanie wpisu: Janusz Łukasz Gągolewski, Warszawa, Polska.

105271 2005 12 09 A. Wprowadzono zmianę uprawnionego przez wykreślenie wpisu: Phytopharm Dobrzyca Sp. z o.o., Dobrzyca, Polska i dokonanie wpisu: VITAX DOBRZYCA SPÓŁKA Z OGRANICZONĄ ODPOWIEDZIALNOŚCIĄ, Dobrzyca, Polska.

105271 2005 12 09 A. Wprowadzono zmianę nazwy uprawnionego przez wykreślenie wpisu: VITAX DOBRZYCA SPÓŁKA Z OGRANICZONĄ ODPOWIEDZIALNOŚCIĄ, Dobrzyca, Polska i dokonanie wpisu: „VITAX FOODS” SPÓŁKA Z OGRANICZONĄ ODPOWIEDZIALNOŚCIĄ, Dobrzyca, Polska.

105271 2005 12 09 A. Wprowadzono zmianę uprawnionego przez wykreślenie wpisu: „VITAX FOODS” SPÓŁKA Z OGRA-

NICZONĄ ODPOWIEDZIALNOŚCIĄ, Dobrzyca, Polska i dokonanie wpisu: PLANTAROL SPÓŁKA Z OGRANICZONĄ ODPOWIEDZIALNOŚCIĄ, Klęka, Polska.

105279 2005 12 16 A. Wprowadzono zmianę uprawnionego przez wykreślenie wpisu: Societé des Produits Nestlé S.A., Vevey, Szwajcaria i dokonanie wpisu: Przedsiębiorstwo Cukiernicze JUTRZENKA S.A., Bydgoszcz, Polska.

105279 2005 12 16 A. Wprowadzono zmianę nazwy uprawnionego przez wykreślenie wpisu: Przedsiębiorstwo Cukiernicze JUTRZENKA S.A., Bydgoszcz, Polska i dokonanie wpisu: JUTRZENKA S.A., Bydgoszcz, Polska.

105323 2005 12 12 A. Wprowadzono zmianę siedziby uprawnionego przez wykreślenie wpisu: Art – Gum Beskidy Spółka z o.o., Bielsko Biała, Polska i dokonanie wpisu: ART-GUM BESKIDY SPÓŁKA Z O.O., Mazańcowice 57, Polska.

105834 2005 12 16 A. Wprowadzono zmianę uprawnionego przez wykreślenie wpisu: Shell International Petroleum Company Limited, Londyn, Wielka Brytania i dokonanie wpisu: Shell Brands International AG, Baar, Szwajcaria.

106255 2005 12 02 A. Wprowadzono zmianę nazwy uprawnionego przez wykreślenie wpisu: Georges Rech SA, Paryż, Francja i dokonanie wpisu: SOCIETE GEORGES RECH, Paryż, Francja.

106280 2005 12 16 A. Wprowadzono zmianę uprawnionego przez wykreślenie wpisu: Shell International Petroleum Company Limited, Londyn, Wielka Brytania i dokonanie wpisu: Shell Brands International AG, Baar, Szwajcaria.

107308 2005 12 12 A. Wprowadzono zmianę nazwy uprawnionego przez wykreślenie wpisu: Optiroc Group AB, Sollentuna, Szwecja i dokonanie wpisu: Maxit Group Aktiebolag, Sollentuna, Szwecja.

107459 2005 12 09 A. Wprowadzono zmianę uprawnionego przez wykreślenie wpisu: Kino Verlag GmbH, Hamburg, Niemcy i dokonanie wpisu: Kino Verlag Holding GmbH, Hamburg, Niemcy.

107459 2005 12 09 A. Wprowadzono zmianę nazwy uprawnionego przez wykreślenie wpisu: Kino Verlag Holding GmbH, Hamburg, Niemcy i dokonanie wpisu: Cinema Verlag GmbH, Hamburg, Niemcy.

107463 2005 12 28 A. Wprowadzono zmianę nazwy uprawnionego przez wykreślenie wpisu: Nobelpharma AB, Göteborg, Szwecja i dokonanie wpisu: Nobel Biocare AB, Göteborg, Szwecja.

107899 2005 12 16 A. Wprowadzono zmianę nazwy uprawnionego przez wykreślenie wpisu: Bank Przemysłowo-Handlowy S.A., Kraków, Polska i dokonanie wpisu: Bank Przemysłowo-Handlowy PBK Spółka Akcyjna, Kraków, Polska.

107899 2005 12 16 A. Wprowadzono zmianę uprawnionego przez wykreślenie wpisu: Bank Przemysłowo-Handlowy PBK Spółka Akcyjna, Kraków, Polska i dokonanie wpisu: Bank BPH Spółka Akcyjna, Kraków, Polska.

107900 2005 12 16 A. Wprowadzono zmianę nazwy uprawnionego przez wykreślenie wpisu: Bank Przemysłowo-Handlowy S.A., Kraków, Polska i dokonanie wpisu: Bank Przemysłowo-Handlowy PBK Spółka Akcyjna, Kraków, Polska.

107900 2005 12 16 A. Wprowadzono zmianę uprawnionego przez wykreślenie wpisu: Bank Przemysłowo-Handlowy PBK Spółka Akcyjna, Kraków, Polska i dokonanie wpisu: Bank BPH Spółka Akcyjna, Kraków, Polska.

107941 2005 12 09 A. Wprowadzono zmianę uprawnionego przez wykreślenie wpisu: Phytopharm Dobrzyca Sp. z o.o., Dobrzyca, Polska i dokonanie wpisu: VITAX DOBRZYCA

SPÓŁKA Z OGRANICZONĄ ODPOWIEDZIALNOŚCIĄ, Dobrzyca, Polska.

107941 2005 12 09 A. Wprowadzono zmianę nazwy uprawnionego przez wykreślenie wpisu: VITAX DOBRZYCA SPÓŁKA Z OGRANICZONĄ ODPOWIEDZIALNOŚCIĄ, Dobrzyca, Polska i dokonanie wpisu: „VITAX FOODS” SPÓŁKA Z OGRANICZONĄ ODPOWIEDZIALNOŚCIĄ, Dobrzyca, Polska.

107941 2005 12 09 A. Wprowadzono zmianę uprawnionego przez wykreślenie wpisu: „VITAX FOODS” SPÓŁKA Z OGRANICZONĄ ODPOWIEDZIALNOŚCIĄ, Dobrzyca, Polska i dokonanie wpisu: PLANTAROL SPÓŁKA Z OGRANICZONĄ ODPOWIEDZIALNOŚCIĄ, Klęka, Polska.

108136 2005 12 16 A. Wprowadzono zmianę nazwy uprawnionego przez wykreślenie wpisu: Bank Przemysłowo-Handlowy S.A., Kraków, Polska i dokonanie wpisu: Bank Przemysłowo-Handlowy PBK Spółka Akcyjna, Kraków, Polska.

108136 2005 12 16 A. Wprowadzono zmianę uprawnionego przez wykreślenie wpisu: Bank Przemysłowo-Handlowy PBK Spółka Akcyjna, Kraków, Polska i dokonanie wpisu: Bank BPH Spółka Akcyjna, Kraków, Polska.

108137 2005 12 27 A. Wprowadzono zmianę nazwy uprawnionego przez wykreślenie wpisu: Bank Przemysłowo-Handlowy S.A., Kraków, Polska i dokonanie wpisu: Bank Przemysłowo-Handlowy PBK Spółka Akcyjna, Kraków, Polska.

108137 2005 12 27 A. Wprowadzono zmianę uprawnionego przez wykreślenie wpisu: Bank Przemysłowo-Handlowy PBK Spółka Akcyjna, Kraków, Polska i dokonanie wpisu: Bank BPH Spółka Akcyjna, Kraków, Polska.

108138 2005 12 16 A. Wprowadzono zmianę nazwy uprawnionego przez wykreślenie wpisu: Bank Przemysłowo-Handlowy S.A., Kraków, Polska i dokonanie wpisu: Bank Przemysłowo-Handlowy PBK Spółka Akcyjna, Kraków, Polska.

108138 2005 12 16 A. Wprowadzono zmianę uprawnionego przez wykreślenie wpisu: Bank Przemysłowo-Handlowy PBK Spółka Akcyjna, Kraków, Polska i dokonanie wpisu: Bank BPH Spółka Akcyjna, Kraków, Polska.

108148 2005 12 16 A. Wprowadzono zmianę nazwy uprawnionego przez wykreślenie wpisu: Bank Przemysłowo-Handlowy S.A., Kraków, Polska i dokonanie wpisu: Bank Przemysłowo-Handlowy PBK Spółka Akcyjna, Kraków, Polska.

108148 2005 12 16 A. Wprowadzono zmianę uprawnionego przez wykreślenie wpisu: Bank Przemysłowo-Handlowy PBK Spółka Akcyjna, Kraków, Polska i dokonanie wpisu: Bank BPH Spółka Akcyjna, Kraków, Polska.

108149 2005 12 16 A. Wprowadzono zmianę nazwy uprawnionego przez wykreślenie wpisu: Bank Przemysłowo-Handlowy S.A., Kraków, Polska i dokonanie wpisu: Bank Przemysłowo-Handlowy PBK Spółka Akcyjna, Kraków, Polska.

108149 2005 12 16 A. Wprowadzono zmianę uprawnionego przez wykreślenie wpisu: Bank Przemysłowo-Handlowy PBK Spółka Akcyjna, Kraków, Polska i dokonanie wpisu: Bank BPH Spółka Akcyjna, Kraków, Polska.

108150 2005 12 16 A. Wprowadzono zmianę nazwy uprawnionego przez wykreślenie wpisu: Bank Przemysłowo-Handlowy S.A., Kraków, Polska i dokonanie wpisu: Bank Przemysłowo-Handlowy PBK Spółka Akcyjna, Kraków, Polska.

108150 2005 12 16 A. Wprowadzono zmianę uprawnionego przez wykreślenie wpisu: Bank Przemysłowo-Handlowy PBK Spółka Akcyjna, Kraków, Polska i dokonanie wpisu: Bank BPH Spółka Akcyjna, Kraków, Polska.

108151 2005 12 16 A. Wprowadzono zmianę nazwy uprawnionego przez wykreślenie wpisu: Bank Przemysłowo-Handlowy S.A., Kraków, Polska i dokonanie wpisu: Bank Przemysłowo-Handlowy PBK Spółka Akcyjna, Kraków, Polska.

108151 2005 12 16 A. Wprowadzono zmianę uprawnionego przez wykreślenie wpisu: Bank Przemysłowo-Handlowy PBK Spółka Akcyjna, Kraków, Polska i dokonanie wpisu: Bank BPH Spółka Akcyjna, Kraków, Polska.

108152 2005 12 16 A. Wprowadzono zmianę nazwy uprawnionego przez wykreślenie wpisu: Bank Przemysłowo-Handlowy S.A., Kraków, Polska i dokonanie wpisu: Bank Przemysłowo-Handlowy PBK Spółka Akcyjna, Kraków, Polska.

108152 2005 12 16 A. Wprowadzono zmianę uprawnionego przez wykreślenie wpisu: Bank Przemysłowo-Handlowy PBK Spółka Akcyjna, Kraków, Polska i dokonanie wpisu: Bank BPH Spółka Akcyjna, Kraków, Polska.

108219 2005 12 16 A. Wprowadzono zmianę nazwy uprawnionego przez wykreślenie wpisu: Bank Przemysłowo-Handlowy S.A., Kraków, Polska i dokonanie wpisu: Bank Przemysłowo-Handlowy PBK Spółka Akcyjna, Kraków, Polska.

108219 2005 12 16 A. Wprowadzono zmianę uprawnionego przez wykreślenie wpisu: Bank Przemysłowo-Handlowy PBK Spółka Akcyjna, Kraków, Polska i dokonanie wpisu: Bank BPH Spółka Akcyjna, Kraków, Polska.

108220 2005 12 16 A. Wprowadzono zmianę nazwy uprawnionego przez wykreślenie wpisu: Bank Przemysłowo-Handlowy S.A., Kraków, Polska i dokonanie wpisu: Bank Przemysłowo-Handlowy PBK Spółka Akcyjna, Kraków, Polska.

108220 2005 12 16 A. Wprowadzono zmianę uprawnionego przez wykreślenie wpisu: Bank Przemysłowo-Handlowy PBK Spółka Akcyjna, Kraków, Polska i dokonanie wpisu: Bank BPH Spółka Akcyjna, Kraków, Polska.

108221 2005 12 16 A. Wprowadzono zmianę nazwy uprawnionego przez wykreślenie wpisu: Bank Przemysłowo-Handlowy S.A., Kraków, Polska i dokonanie wpisu: Bank Przemysłowo-Handlowy PBK Spółka Akcyjna, Kraków, Polska.

108221 2005 12 16 A. Wprowadzono zmianę uprawnionego przez wykreślenie wpisu: Bank Przemysłowo-Handlowy PBK Spółka Akcyjna, Kraków, Polska i dokonanie wpisu: Bank BPH Spółka Akcyjna, Kraków, Polska.

108253 2005 12 16 A. Wprowadzono zmianę uprawnionego przez wykreślenie wpisu: Shell International Petroleum Company Limited, Londyn, Wielka Brytania i dokonanie wpisu: Shell Brands International AG, Baar, Szwajcaria.

108410 2005 12 16 A. Wprowadzono zmianę uprawnionego przez wykreślenie wpisu: Shell International Petroleum Company Limited, Londyn, Wielka Brytania i dokonanie wpisu: Shell Brands International AG, Baar, Szwajcaria.

108948 2005 12 14 A. Wprowadzono zmianę nazwy uprawnionego przez wykreślenie wpisu: Schulstad Gruppen A/S, Hvidovre, Dania i dokonanie wpisu: Schulstad A/S, Hvidovre, Dania.

108948 2005 12 14 A. Wprowadzono zmianę uprawnionego przez wykreślenie wpisu: Schulstad A/S, Hvidovre, Dania i dokonanie wpisu: Cerealia AB, Sztokholm, Szwecja.

109163 2005 12 08 A. Wprowadzono zmianę nazwy uprawnionego przez wykreślenie wpisu: Profesjonalna Firma Ekonomiczna ASSESS Przemysław Piotrowski, Bydgoszcz, Polska i dokonanie wpisu: Przemysław Piotrowski, Bydgoszcz, Polska.

109172 2005 12 20 A. Wprowadzono zmianę nazwy uprawnionego przez wykreślenie wpisu: Browary Żywiec Spółka Akcyjna,

Żywiec, Polska i dokonanie wpisu: Grupa Żywiec Spółka Akcyjna, Żywiec, Polska.

109204 2005 12 12 A. Wprowadzono zmianę nazwy uprawnionego przez wykreślenie wpisu: Golden Lady S.p.A., JESI prowincja Ancona, Włochy i dokonanie wpisu: GOLDEN LADY COMPANY S.p.A., JESI prowincja Ancona, Włochy.

109208 2005 12 27 A. Wprowadzono zmianę siedziby uprawnionego przez wykreślenie wpisu: Farby Kabe Polska Spółka z o.o., Bielsko Biała, Polska i dokonanie wpisu: Farby Kabe Polska Spółka z o.o., Katowice, Polska.

109345 2005 12 14 A. Wprowadzono zmianę nazwy i siedziby uprawnionego przez wykreślenie wpisu: Texaco International Trader, Inc, White Plains, Stany Zjednoczone Ameryki i dokonanie wpisu: CHEVRONTEXACO GLOBAL ENERGY INC., San Francisco, Stany Zjednoczone Ameryki.

109345 2005 12 14 A. Wprowadzono zmianę siedziby uprawnionego przez wykreślenie wpisu: CHEVRONTEXACO GLOBAL ENERGY INC., San Francisco, Stany Zjednoczone Ameryki i dokonanie wpisu: CHEVRONTEXACO GLOBAL ENERGY INC., San Ramon, Stany Zjednoczone Ameryki.

109416 2005 12 28 A. Wprowadzono zmianę nazwy i siedziby uprawnionego przez wykreślenie wpisu: Société Anonyme Des Marchés Usines – Auchan „S.A.M.U. – Auchan Société Anonyme, Villeneuve-D’ Ascq, Francja i dokonanie wpisu: AUCHAN société anonyme, Croix, Francja.

109416 2005 12 28 A. Wprowadzono zmianę nazwy uprawnionego przez wykreślenie wpisu: AUCHAN société anonyme, Croix, Francja i dokonanie wpisu: GROUPE AUCHAN société anonyme à directoire et conseil de surveillance, Croix, Francja.

109418 2005 12 28 A. Wprowadzono zmianę nazwy i siedziby uprawnionego przez wykreślenie wpisu: Société Anonyme Des Marchés Usines – Auchan „S.A.M.U. – Auchan Société Anonyme, Villeneuve-D’ Ascq, Francja i dokonanie wpisu: AUCHAN société anonyme, Croix, Francja.

109418 2005 12 28 A. Wprowadzono zmianę nazwy uprawnionego przez wykreślenie wpisu: AUCHAN société anonyme, Croix, Francja i dokonanie wpisu: GROUPE AUCHAN société anonyme à directoire et conseil de surveillance, Croix, Francja.

109579 2005 12 12 A. Wprowadzono zmianę siedziby uprawnionego przez wykreślenie wpisu: Stasiak Teresa Przedsiębiorstwo Produkcyjno Handlowo Usługowe MULTICOLOR, Tuszyn, Polska i dokonanie wpisu: Stasiak Teresa Przedsiębiorstwo Produkcyjno Handlowo Usługowe MULTICOLOR, Rzgów, Polska.

109808 2005 12 16 A. Wprowadzono zmianę uprawnionego przez wykreślenie wpisu: Shell International Petroleum Company Limited, Londyn, Wielka Brytania i dokonanie wpisu: Shell Brands International AG, Baar, Szwajcaria.

110355 2005 12 12 A. Wprowadzono zmianę siedziby uprawnionego przez wykreślenie wpisu: Sun Microsystems, Inc. (a Delaware corporation); Palo Alto, Stany Zjednoczone Ameryki i dokonanie wpisu: Sun Microsystems, Inc. (a Delaware corporation), Santa Clara, Stany Zjednoczone Ameryki.

110695 2005 12 19 A. Wprowadzono zmianę nazwy uprawnionego przez wykreślenie wpisu: Przedsiębiorstwo Cukiernicze JUTRZENKA S.A., Bydgoszcz, Polska i dokonanie wpisu: „JUTRZENKA” SPÓŁKA AKCYJNA, Bydgoszcz, Polska.

111364 2005 12 21 A. Wprowadzono zmianę nazwy uprawnionego przez wykreślenie wpisu: Łódzka Spółdzielnia Mleczarska, Łódź, Polska i dokonanie wpisu: JOGO – Łódzka Spółdzielnia Mleczarska, Łódź, Polska.

111813 2005 12 28 A. Wprowadzono zmianę uprawnionego przez wykreślenie wpisu: MOGUNTIA INTERNATIONAL AG, Bazylea, Szwajcaria i dokonanie wpisu: MOGUNTIA AG, Bazylea, Szwajcaria.

111820 2005 12 28 A. Wprowadzono zmianę uprawnionego przez wykreślenie wpisu: MOGUNTIA INTERNATIONAL AG, Bazylea, Szwajcaria i dokonanie wpisu: MOGUNTIA AG, Bazylea, Szwajcaria.

111822 2005 12 28 A. Wprowadzono zmianę uprawnionego przez wykreślenie wpisu: MOGUNTIA INTERNATIONAL AG, Bazylea, Szwajcaria i dokonanie wpisu: MOGUNTIA AG, Bazylea, Szwajcaria.

111890 2005 12 19 A. Wprowadzono zmianę uprawnionego przez wykreślenie wpisu: ABG Spółka Akcyjna, Warszawa, Polska i dokonanie wpisu: ABG STER – PROJEKT SPÓŁKA AKCYJNA, Warszawa, Polska.

112295 2005 12 28 A. Wprowadzono zmianę nazwy uprawnionego przez wykreślenie wpisu: Świtek Ryszard, Bujnowski Czesław Przedsiębiorstwo Handlowo Usługowe MAXOL S.C., Suchedniów, Polska i dokonanie wpisu: „PRZEDSIĘBIORSTWO HANDLOWO-USŁUGOWE MAXOL CZESŁAW BUJNOWSKI I RYSZARD ŚWITEK” SPÓŁKA JAWNA, Suchedniów, Polska.

112582 2005 12 28 A. Wprowadzono zmianę uprawnionego przez wykreślenie wpisu: Zespół Autorskich Pracowni Architektonicznych Spółdzielnia Pracy Twórczej w Gdańsku, Gdańsk, Polska i dokonanie wpisu: ZESPÓŁ AUTORSKICH PRACOWNI ARCHITEKTONICZNYCH ZAPA SPÓŁKA Z OGRANICZONĄ ODPOWIEDZIALNOŚCIĄ, Gdańsk, Polska.

113679 2005 12 19 A. Wprowadzono zmianę uprawnionego przez wykreślenie wpisu: „HH” POLAND Sp. z o.o., Gliwice, Polska i dokonanie wpisu: „HH” POLAND SPÓŁKA AKCYJNA, Gliwice, Polska.

113895 2005 12 20 A. Wprowadzono zmianę nazwy uprawnionego przez wykreślenie wpisu: Norske Meierier, Oslo, Norwegia i dokonanie wpisu: TINE Norske Meierier BA, Oslo, Norwegia.

113895 2005 12 20 A. Wprowadzono zmianę nazwy uprawnionego przez wykreślenie wpisu: TINE Norske Meierier BA, Oslo, Norwegia i dokonanie wpisu: TINE BA, Oslo, Norwegia.

114036 2005 12 05 A. Wprowadzono zmianę nazwy uprawnionego przez wykreślenie wpisu: David S. Smith Packaging Limited, Londyn, Wielka Brytania i dokonanie wpisu: DS Smith (UK) Limited, Londyn, Wielka Brytania.

114076 2005 12 20 A. Wprowadzono zmianę nazwy uprawnionego przez wykreślenie wpisu: Norske Meierier, Oslo, Norwegia i dokonanie wpisu: TINE Norske Meierier BA, Oslo, Norwegia.

114076 2005 12 20 A. Wprowadzono zmianę nazwy uprawnionego przez wykreślenie wpisu: TINE Norske Meierier BA, Oslo, Norwegia i dokonanie wpisu: TINE BA, Oslo, Norwegia.

114539 2005 12 05 A. Wprowadzono zmianę siedziby uprawnionego przez wykreślenie wpisu: Sun Microsystems, Inc. (a Delaware corporation); Palo Alto, Stany Zjednoczone Ameryki i dokonanie wpisu: Sun Microsystems, Inc. (a Delaware corporation); Santa Clara, Stany Zjednoczone Ameryki.

114638 2005 12 05 A. Wprowadzono zmianę uprawnionego przez wykreślenie wpisu: Wydawnictwo Wiedza i Życie S.A., Warszawa, Polska i dokonanie wpisu: HACHETTE LIVRE POLSKA SPÓŁKA Z OGRANICZONĄ ODPOWIEDZIALNOŚCIĄ, Warszawa, Polska.

114711 2005 12 05 A. Wprowadzono zmianę nazwy uprawnionego przez wykreślenie wpisu: David S. Smith Packaging Li-

imited, Londyn, Wielka Brytania i dokonanie wpisu: DS Smith (UK) Limited, Londyn, Wielka Brytania.

115352 2005 12 16 A. Wprowadzono zmianę uprawnionego przez wykreślenie wpisu: Shell International Petroleum Company Limited, Londyn, Wielka Brytania i dokonanie wpisu: Shell Brands International AG, Baar, Szwajcaria.

115431 2005 12 16 A. Wprowadzono zmianę uprawnionego przez wykreślenie wpisu: Shell International Petroleum Company Limited, Londyn, Gwadelupa i dokonanie wpisu: Shell Brands International AG, Baar, Szwajcaria.

115645 2005 12 05 A. Wprowadzono zmianę uprawnionego przez wykreślenie wpisu: TJ Smith & Nephew Limited, Hull, Wielka Brytania i dokonanie wpisu: Alter Ego Vierte Beteiligungs-gesellschaft mbH, Frankfurt, Niemcy.

115645 2005 12 05 A. Wprowadzono zmianę uprawnionego przez wykreślenie wpisu: Alter Ego Vierte Beteiligungsgesellschaft mbH, Frankfurt, Niemcy i dokonanie wpisu: BSN medical Limited, Brierfield, Nelson, Wielka Brytania.

116669 2005 12 14 A. Wprowadzono zmianę nazwy i siedziby uprawnionego przez wykreślenie wpisu: Texaco International Trader, Inc, White Plains, Stany Zjednoczone Ameryki i dokonanie wpisu: CHEVRONTEXACO GLOBAL ENERGY INC., San Francisco, Stany Zjednoczone Ameryki.

116669 2005 12 14 A. Wprowadzono zmianę siedziby uprawnionego przez wykreślenie wpisu: CHEVRONTEXACO GLOBAL ENERGY INC., San Francisco, Stany Zjednoczone Ameryki i dokonanie wpisu: CHEVRONTEXACO GLOBAL ENERGY INC., San Ramon, Stany Zjednoczone Ameryki.

116670 2005 12 14 A. Wprowadzono zmianę nazwy i siedziby uprawnionego przez wykreślenie wpisu: Texaco International Trader, Inc, White Plains, Stany Zjednoczone Ameryki i dokonanie wpisu: CHEVRONTEXACO GLOBAL ENERGY INC., San Francisco, Stany Zjednoczone Ameryki.

116670 2005 12 14 A. Wprowadzono zmianę siedziby uprawnionego przez wykreślenie wpisu: CHEVRONTEXACO GLOBAL ENERGY INC., San Francisco, Stany Zjednoczone Ameryki i dokonanie wpisu: CHEVRONTEXACO GLOBAL ENERGY INC., San Ramon, Stany Zjednoczone Ameryki.

116675 2005 12 14 A. Wprowadzono zmianę nazwy i siedziby uprawnionego przez wykreślenie wpisu: Texaco International Trader, Inc, White Plains, Stany Zjednoczone Ameryki i dokonanie wpisu: CHEVRONTEXACO GLOBAL ENERGY INC., San Francisco, Stany Zjednoczone Ameryki.

116675 2005 12 14 A. Wprowadzono zmianę siedziby uprawnionego przez wykreślenie wpisu: CHEVRONTEXACO GLOBAL ENERGY INC., San Francisco, Stany Zjednoczone Ameryki i dokonanie wpisu: CHEVRONTEXACO GLOBAL ENERGY INC., San Ramon, Stany Zjednoczone Ameryki.

116685 2005 12 05 A. Wprowadzono zmianę nazwy i siedziby uprawnionego przez wykreślenie wpisu: Burmah Castrol Trading Limited, Swindon, Wielka Brytania i dokonanie wpisu: Lubricants UK Limited, Sunbury on Thames, Wielka Brytania.

116685 2005 12 05 A. Wprowadzono zmianę uprawnionego przez wykreślenie wpisu: Lubricants UK Limited, Sunbury on Thames, Wielka Brytania i dokonanie wpisu: BP p.l.c., Londyn, Wielka Brytania.

116838 2005 12 30 A. Wprowadzono zmianę nazwy uprawnionego przez wykreślenie wpisu: Firma Handlowa Brok – Strzelec S.A., Kraków, Polska i dokonanie wpisu: M2M Marketing & Merchandising S.A., Kraków, Polska.

116838 2005 12 30 A. Wprowadzono zmianę uprawnionego przez wykreślenie wpisu: M2M Marketing & Merchandising S.A., Kraków, Polska i dokonanie wpisu: Browary Polskie Brok-Strzelec S.A., Kraków, Polska.

116838 2005 12 30 A. Wprowadzono zmianę uprawnionego przez wykreślenie wpisu: Browary Polskie Brok-Strzelec S.A., Kraków, Polska i dokonanie wpisu: Faxe Polska Sp. z o.o., Poznań, Polska.

116838 2005 12 30 A. Wprowadzono zmianę nazwy uprawnionego przez wykreślenie wpisu: Faxe Polska Sp. z o.o., Poznań, Polska i dokonanie wpisu: Royal Unibrew Polska Sp. z o.o., Poznań, Polska.

117440 2005 12 09 A. Wprowadzono zmianę nazwy i siedziby uprawnionego przez wykreślenie wpisu: Golden Lady S.p.A., Jesi, Ancona, Włochy i dokonanie wpisu: GOLDEN LADY COMPANY S.p.A., JESI, prowincja Ancona, Włochy.

117441 2005 12 09 A. Wprowadzono zmianę nazwy i siedziby uprawnionego przez wykreślenie wpisu: Golden Lady S.p.A., Ancona, Włochy i dokonanie wpisu: GOLDEN LADY COMPANY S.p.A., JESI, prowincja Ancona, Włochy.

117654 2005 12 16 A. Wprowadzono zmianę uprawnionego przez wykreślenie wpisu: Shell International Petroleum Company Limited, Londyn, Wielka Brytania i dokonanie wpisu: Shell Brands International AG, Baar, Szwajcaria.

117805 2005 12 07 A. Wprowadzono zmianę nazwy uprawnionego przez wykreślenie wpisu: Pirelli S.p.A., Mediolan, Włochy i dokonanie wpisu: PIRELLI & C.S.p.A., Mediolan, Włochy.

118333 2005 12 16 A. Wprowadzono zmianę uprawnionego przez wykreślenie wpisu: Shell International Petroleum Company Limited, Londyn, Wielka Brytania i dokonanie wpisu: Shell Brands International AG, Baar, Szwajcaria.

118338 2005 12 16 A. Wprowadzono zmianę uprawnionego przez wykreślenie wpisu: Shell International Petroleum Company Limited, Londyn, Wielka Brytania i dokonanie wpisu: Shell Brands International AG, Baar, Szwajcaria.

118342 2005 12 16 A. Wprowadzono zmianę uprawnionego przez wykreślenie wpisu: Shell International Petroleum Company Limited, Londyn, Wielka Brytania i dokonanie wpisu: Shell Brands International AG, Baar, Szwajcaria.

118416 2005 12 16 A. Wprowadzono zmianę uprawnionego przez wykreślenie wpisu: Shell International Petroleum Company Limited, Londyn, Wielka Brytania i dokonanie wpisu: Shell Brands International AG, Baar, Szwajcaria.

118422 2005 12 16 A. Wprowadzono zmianę uprawnionego przez wykreślenie wpisu: Shell International Petroleum Company Limited, Londyn, Wielka Brytania i dokonanie wpisu: Shell Brands International AG, Baar, Szwajcaria.

118425 2005 12 16 A. Wprowadzono zmianę uprawnionego przez wykreślenie wpisu: Shell International Petroleum Company Limited, Londyn, Wielka Brytania i dokonanie wpisu: Shell Brands International AG, Baar, Szwajcaria.

118823 2005 12 15 A. Wprowadzono zmianę uprawnionego przez wykreślenie wpisu: Bajsarowicz Jacek, Piotrowski Czesław Przedsiębiorstwo Wielobranżowe Produkcyjno-Handlowo-Usługowe JOKER, Łódź, Polska i dokonanie wpisu: Skowrońska Daniela, Zakład Produkcyjno Handlowy WINDSTAR, Brzeziny, Polska.

119805 2005 12 16 A. Wprowadzono zmianę uprawnionego przez wykreślenie wpisu: Shell International Petroleum Company Limited, Londyn, Wielka Brytania i dokonanie wpisu: Shell Brands International AG, Baar, Szwajcaria.

119944 2005 12 19 A. Wprowadzono zmianę nazwy uprawnionego przez wykreślenie wpisu: JUTRZENKA Przedsiębiorstwo Cukiernicze S.A., Bydgoszcz, Polska i dokonanie wpisu: „JUTRZENKA” SPÓŁKA AKCYJNA, Bydgoszcz, Polska.

120400 2005 12 20 A. Wprowadzono zmianę nazwy uprawnionego przez wykreślenie wpisu: Browary Żywiec Spółka Akcyjna, Żywiec, Polska i dokonanie wpisu: Grupa Żywiec Spółka Akcyjna, Żywiec, Polska.

120401 2005 12 20 A. Wprowadzono zmianę nazwy uprawnionego przez wykreślenie wpisu: Browary Żywiec Spółka Akcyjna, Żywiec, Polska i dokonanie wpisu: Grupa Żywiec Spółka Akcyjna, Żywiec, Polska.

120403 2005 12 20 A. Wprowadzono zmianę nazwy uprawnionego przez wykreślenie wpisu: Browary Żywiec Spółka Akcyjna, Żywiec, Polska i dokonanie wpisu: Grupa Żywiec Spółka Akcyjna, Żywiec, Polska.

120457 2005 12 15 D. Dokonano wpisu: W dniu 01 czerwca 2004 r. zawarto umowę licencyjną niepełną i niewyłączną na użytkowanie znaku towarowego dla towarów: mięso, w tym wołowe, wieprzowe, cielęce, baranie, jagnięce, końskie, królicze, dziczyzna, wędliny, kielbasy, szynki, polędwice, bekon, konserwy, konserwy mięsne, konserwy mięsno-warzywne, w klasie 29, przez czas nieograniczony przez Zakłady Mięsne „AGRYF”, Szczecin, Polska.

120457 2005 12 15 D. Dokonano wpisu: W dniu 01 czerwca 2004 r. zawarto umowę licencyjną niepełną i niewyłączną na użytkowanie znaku towarowego dla towarów: mięso, w tym wołowe, wieprzowe, cielęce, baranie, jagnięce, końskie, królicze, dziczyzna, wędliny, kielbasy, szynki, polędwice, bekon, konserwy, konserwy mięsne, konserwy mięsno-warzywne, w klasie 29, przez czas nieograniczony przez CONSTAR S.A., Starachowice, Polska.

120501 2005 12 28 A. Wprowadzono zmianę nazwy uprawnionego przez wykreślenie wpisu: Firma Handlowa Brok - Strzelec Spółka Akcyjna, Kraków, Polska i dokonanie wpisu: M2M Marketing & Merchandising S.A., Kraków, Polska.

120501 2005 12 28 A. Wprowadzono zmianę uprawnionego przez wykreślenie wpisu: M2M Marketing & Merchandising S.A., Kraków, Polska i dokonanie wpisu: Browary Polskie Brok-Strzelec S.A., Kraków, Polska.

120501 2005 12 28 A. Wprowadzono zmianę uprawnionego przez wykreślenie wpisu: Browary Polskie Brok-Strzelec S.A., Kraków, Polska i dokonanie wpisu: Faxe Polska Sp. z o.o., Poznań, Polska.

120501 2005 12 28 A. Wprowadzono zmianę nazwy uprawnionego przez wykreślenie wpisu: Faxe Polska Sp. z o.o., Poznań, Polska i dokonanie wpisu: Royal Unibrew Polska Sp. z o.o., Poznań, Polska.

120666 2005 12 30 A. Wprowadzono zmianę nazwy uprawnionego przez wykreślenie wpisu: Firma Handlowa Brok - Strzelec Spółka Akcyjna, Kraków, Polska i dokonanie wpisu: M2M Marketing & Merchandising S.A., Kraków, Polska.

120666 2005 12 30 A. Wprowadzono zmianę uprawnionego przez wykreślenie wpisu: M2M Marketing & Merchandising S.A., Kraków, Polska i dokonanie wpisu: Browary Polskie Brok-Strzelec S.A., Kraków, Polska.

120666 2005 12 30 A. Wprowadzono zmianę uprawnionego przez wykreślenie wpisu: Browary Polskie Brok-Strzelec S.A., Kraków, Polska i dokonanie wpisu: Faxe Polska Sp. z o.o., Poznań, Polska.

120666 2005 12 30 A. Wprowadzono zmianę nazwy uprawnionego przez wykreślenie wpisu: Faxe Polska Sp. z o.o., Poznań,

Polska i dokonanie wpisu: Royal Unibrew Polska Sp. z o.o., Poznań, Polska.

121127 2005 12 21 A. Wprowadzono zmianę nazwy uprawnionego przez wykreślenie wpisu: Łódzka Spółdzielnia Mleczarska, Łódź, Polska i dokonanie wpisu: JOGO – Łódzka Spółdzielnia Mleczarska, Łódź, Polska.

121514 2005 12 20 A. Wprowadzono zmianę siedziby uprawnionego przez wykreślenie wpisu: Harlequin Books S.A., Fribourg, Szwajcaria i dokonanie wpisu: Harlequin Books S.A., Granges-Paccot, Szwajcaria.

122173 2005 12 16 A. Wprowadzono zmianę uprawnionego przez wykreślenie wpisu: Shell International Petroleum Company Limited, Londyn, Wielka Brytania i dokonanie wpisu: Shell Brands International AG, Baar, Szwajcaria.

122650 2005 12 15 A. Wprowadzono zmianę uprawnionego przez wykreślenie wpisu: Shell International Petroleum Company Limited, Londyn, Wielka Brytania i dokonanie wpisu: Shell Brands International AG, Baar, Szwajcaria.

122706 2005 12 21 A. Wprowadzono zmianę siedziby uprawnionego przez wykreślenie wpisu: Telewizja POLSAT S.A., Wrocław, Polska i dokonanie wpisu: Telewizja POLSAT S.A., Warszawa, Polska.

122936 2005 12 05 A. Wprowadzono zmianę uprawnionego przez wykreślenie wpisu: Conan Properties, Inc., Nowy Jork, Stany Zjednoczone Ameryki i dokonanie wpisu: Conan Properties International LLC, Sherman Oaks, Stany Zjednoczone Ameryki.

123111 2005 12 15 A. Wprowadzono zmianę uprawnionego przez wykreślenie wpisu: Shell International Petroleum Company Limited, Londyn, Wielka Brytania i dokonanie wpisu: Shell Brands International AG, Baar, Szwajcaria.

123380 2005 12 20 A. Wprowadzono zmianę siedziby uprawnionego przez wykreślenie wpisu: HARLEQUIN BOOKS S.A., Fribourg, Szwajcaria i dokonanie wpisu: HARLEQUIN BOOKS S.A., Granges-Paccot, Szwajcaria.

124187 2005 12 16 A. Wprowadzono zmianę nazwy uprawnionego przez wykreślenie wpisu: Bank Przemysłowo-Handlowy S.A., Kraków, Polska i dokonanie wpisu: Bank Przemysłowo-Handlowy PBK Spółka Akcyjna, Kraków, Polska.

124187 2005 12 16 A. Wprowadzono zmianę uprawnionego przez wykreślenie wpisu: Bank Przemysłowo-Handlowy PBK Spółka Akcyjna, Kraków, Polska i dokonanie wpisu: Bank BPH Spółka Akcyjna, Kraków, Polska.

124567 2005 12 15 A. Wprowadzono zmianę uprawnionego przez wykreślenie wpisu: Shell International Petroleum Company Limited, Londyn, Wielka Brytania i dokonanie wpisu: Shell Brands International AG, Baar, Szwajcaria.

124793 2005 12 20 A. Wprowadzono zmianę nazwy uprawnionego przez wykreślenie wpisu: Misumi Corporation, Tokio, Japonia i dokonanie wpisu: MISUMI Group Inc., Tokio, Japonia.

125546 2005 12 28 A. Wprowadzono zmianę uprawnionego przez wykreślenie wpisu: CLASSEN-POL Spółka z o.o., Zwonowice, Polska i dokonanie wpisu: „CLASSEN-POL” SPÓŁKA AKCYJNA, Zwonowice, Polska.

125986 2005 12 28 A. Wprowadzono zmianę siedziby uprawnionego przez wykreślenie wpisu: Auto ABC Spółka z o.o., Gostyń, Polska i dokonanie wpisu: Auto ABC Spółka z o.o., Piaski, Polska.

125986 2005 12 28 A. Wprowadzono zmianę nazwy uprawnionego przez wykreślenie wpisu: Auto ABC Spółka z o.o., Piaski, Polska i dokonanie wpisu: AUTO ABC MOTORYZACJA

SPÓŁKA Z OGRANICZONĄ ODPOWIEDZIALNOŚCIĄ, Piaski, Polska.

126256 2005 12 21 A. Wprowadzono zmianę nazwy uprawnionego przez wykreślenie wpisu: Łódzka Spółdzielnia Mleczarska, Łódź, Polska i dokonanie wpisu: JOGO – Łódzka Spółdzielnia Mleczarska, Łódź, Polska.

126257 2005 12 21 A. Wprowadzono zmianę nazwy uprawnionego przez wykreślenie wpisu: Łódzka Spółdzielnia Mleczarska, Łódź, Polska i dokonanie wpisu: JOGO – Łódzka Spółdzielnia Mleczarska, Łódź, Polska.

126670 2005 12 19 A. Wprowadzono zmianę nazwy uprawnionego przez wykreślenie wpisu: Przedsiębiorstwo Cukiernicze JUTRZENKA S.A., Bydgoszcz, Polska i dokonanie wpisu: „JUTRZENKA” SPÓŁKA AKCYJNA, Bydgoszcz, Polska.

126721 2005 12 19 A. Wprowadzono zmianę nazwy uprawnionego przez wykreślenie wpisu: Przedsiębiorstwo Cukiernicze Jutrzenka S.A., Bydgoszcz, Polska i dokonanie wpisu: „JUTRZENKA” SPÓŁKA AKCYJNA, Bydgoszcz, Polska.

126794 2005 12 27 A. Wprowadzono zmianę nazwy uprawnionego przez wykreślenie wpisu: Dekstar S.C. Adam Narkiewicz, Dariusz Dobrowolski, Warszawa, Polska i dokonanie wpisu: Dekstar Spółka Jawna Adam Narkiewicz, Dariusz Dobrowolski, Warszawa, Polska.

127321 2005 12 05 A. Wprowadzono zmianę uprawnionego przez wykreślenie wpisu: Pleasant Company, Middleton, Stany Zjednoczone Ameryki i dokonanie wpisu: Mattel, Inc., El Segundo, Stany Zjednoczone Ameryki.

127321 2005 12 05 A. Wprowadzono zmianę uprawnionego przez wykreślenie wpisu: Mattel, Inc., El Segundo, Stany Zjednoczone Ameryki i dokonanie wpisu: American Girl, LLC, El Segundo, Stany Zjednoczone Ameryki.

127524 2005 12 20 A. Wprowadzono zmianę uprawnionego przez wykreślenie wpisu: Documentum, Inc. (Delaware Corporation), Pleasanton, Stany Zjednoczone Ameryki i dokonanie wpisu: EMC Corporation (a Massachusetts Corporation), Hopkinton, Stany Zjednoczone Ameryki.

127667 2005 12 20 A. Wprowadzono zmianę siedziby uprawnionego przez wykreślenie wpisu: HORTEX HOLDING S.A., Płońsk, Polska i dokonanie wpisu: HORTEX HOLDING S.A., Warszawa, Polska.

127797 2005 12 15 A. Wprowadzono zmianę uprawnionego przez wykreślenie wpisu: Shell International Petroleum Company Limited, Londyn, Wielka Brytania i dokonanie wpisu: Shell Brands International AG, Baar, Szwajcaria.

128226 2005 12 28 A. Wprowadzono zmianę uprawnionego przez wykreślenie wpisu: Walentukiewicz Mirosława Przedsiębiorstwo Produkcyjno Handlowe MIRANA, Gorzyczki, Polska i dokonanie wpisu: „PAIE” SPÓŁKA Z OGRANICZONĄ ODPOWIEDZIALNOŚCIĄ, Wieliczka, Polska.

128730 2005 12 06 A. Wprowadzono zmianę nazwy uprawnionego przez wykreślenie wpisu: KONSMETAL-2 Spółka Akcyjna, Nidzica, Polska i dokonanie wpisu: Konsmetal S.A., Nidzica, Polska.

128730 2005 12 06 A. Wprowadzono zmianę nazwy i siedziby uprawnionego przez wykreślenie wpisu: Konsmetal S.A., Nidzica, Polska i dokonanie wpisu: „Zakład Zabezpieczeń Holding” S.A., Warszawa, Polska.

128730 2005 12 06 A. Wprowadzono zmianę uprawnionego przez wykreślenie wpisu: „Zakład Zabezpieczeń Holding” S.A., Warszawa, Polska i dokonanie wpisu: KONSMETAL-1 Sp. z o.o., Warszawa, Polska.

128980 2005 12 20 A. Wprowadzono zmianę nazwy uprawnionego przez wykreślenie wpisu: Metsä-Serla Oyj, Espoo, Finlandia i dokonanie wpisu: M-real Oyj, Espoo, Finlandia.

129306 2005 12 28 A. Wprowadzono zmianę nazwy uprawnionego przez wykreślenie wpisu: Firma Handlowa Brok - Strzelec Spółka Akcyjna, Kraków, Polska i dokonanie wpisu: M2M Marketing & Merchandising S.A., Kraków, Polska.

129306 2005 12 28 A. Wprowadzono zmianę uprawnionego przez wykreślenie wpisu: M2M Marketing & Merchandising S.A., Kraków, Polska i dokonanie wpisu: Browary Polskie Brok-Strzelec S.A., Kraków, Polska.

129306 2005 12 28 A. Wprowadzono zmianę uprawnionego przez wykreślenie wpisu: Browary Polskie Brok-Strzelec S.A., Kraków, Polska i dokonanie wpisu: Faxe Polska Sp. z o.o., Poznań, Polska.

129306 2005 12 28 A. Wprowadzono zmianę nazwy uprawnionego przez wykreślenie wpisu: Faxe Polska Sp. z o.o., Poznań, Polska i dokonanie wpisu: Royal Unibrew Polska Sp. z o.o., Poznań, Polska.

129337 2005 12 28 A. Wprowadzono zmianę nazwy uprawnionego przez wykreślenie wpisu: Firma Handlowa Brok - Strzelec Spółka Akcyjna, Kraków, Polska i dokonanie wpisu: M2M Marketing & Merchandising S.A., Kraków, Polska.

129337 2005 12 28 A. Wprowadzono zmianę uprawnionego przez wykreślenie wpisu: M2M Marketing & Merchandising S.A., Kraków, Polska i dokonanie wpisu: Browary Polskie Brok-Strzelec S.A., Kraków, Polska.

129337 2005 12 28 A. Wprowadzono zmianę uprawnionego przez wykreślenie wpisu: Browary Polskie Brok-Strzelec S.A., Kraków, Polska i dokonanie wpisu: Faxe Polska Sp. z o.o., Poznań, Polska.

129337 2005 12 28 A. Wprowadzono zmianę nazwy uprawnionego przez wykreślenie wpisu: Faxe Polska Sp. z o.o., Poznań, Polska i dokonanie wpisu: Royal Unibrew Polska Sp. z o.o., Poznań, Polska.

129628 2005 12 29 A. Wprowadzono zmianę nazwy uprawnionego przez wykreślenie wpisu: Firma Handlowa Brok - Strzelec Spółka Akcyjna, Kraków, Polska i dokonanie wpisu: M2M Marketing & Merchandising S.A., Kraków, Polska.

129628 2005 12 29 A. Wprowadzono zmianę uprawnionego przez wykreślenie wpisu: M2M Marketing & Merchandising S.A., Kraków, Polska i dokonanie wpisu: Browary Polskie Brok-Strzelec S.A., Kraków, Polska.

129628 2005 12 29 A. Wprowadzono zmianę uprawnionego przez wykreślenie wpisu: Browary Polskie Brok-Strzelec S.A., Kraków, Polska i dokonanie wpisu: Faxe Polska Sp. z o.o., Poznań, Polska.

129628 2005 12 29 A. Wprowadzono zmianę nazwy uprawnionego przez wykreślenie wpisu: Faxe Polska Sp. z o.o., Poznań, Polska i dokonanie wpisu: Royal Unibrew Polska Sp. z o.o., Poznań, Polska.

130893 2005 12 27 D. Dokonano wpisu: Na podstawie zawiadomienia o zajęciu prawa do znaku towarowego R-130893, sygnatura pisma IV KM 617/03, dokonanego przez Komornika Sądowego Rewiru IV przy SR w Toruniu, zgodnie z tytułem wykonawczym – Nakaz Zapłaty w Postępowaniu Upominawczym z dnia 08.10.2001 r., sygnatura akt IXGNC 9339/01/9, dostarczonego do Urzędu Patentowego w dniu 08.08.2005 r., Urząd Patentowy dokonuje wpisu przedmiotowego zajęcia w rejestrze znaków towarowych, na rzecz podmiotów: Andrzej Chmiel, Sławomira Kłosowska, Anna Chmiel, Dariusz Kłosowski.

131394 2005 12 12 A. Wprowadzono zmianę nazwy uprawnionego przez wykreślenie wpisu: Din Sko AB, Varberg, Szwecja i dokonanie wpisu: Nilson Group AB, Varberg, Szwecja.

132277 2005 12 21 A. Wprowadzono zmianę nazwy uprawnionego przez wykreślenie wpisu: Łódzka Spółdzielnia Mleczarska, Łódź, Polska i dokonanie wpisu: JOGO – Łódzka Spółdzielnia Mleczarska, Łódź, Polska.

133163 2005 12 28 D. Dokonano wpisu przez wykreślenie wpisu: CLIMAX S.C. Wynajem sprzętu budowlanego i elektronicznego Radosław Szczygieł, Janina Szczygieł, Paweł Wojciechowski, Łomianki, Polska i dokonanie wpisu: CLIMAX S.C. Wynajem sprzętu budowlanego i elektronicznego Radosław Szczygieł, Małgorzata Szczygieł, Paweł Wojciechowski, Łomianki, Polska.

133163 2005 12 28 D. Dokonano wpisu przez wykreślenie wpisu: CLIMAX S.C. Wynajem sprzętu budowlanego i elektronicznego Radosław Szczygieł, Małgorzata Szczygieł, Paweł Wojciechowski, Łomianki, Polska i dokonanie wpisu: CLIMAX S.C. Radosław Szczygieł, Małgorzata Szczygieł, Łomianki, Polska.

134943 2005 12 15 A. Wprowadzono zmianę uprawnionego przez wykreślenie wpisu: Shell International Petroleum Company Limited, Shell Centre Londyn SE1 7NA, Wielka Brytania i dokonanie wpisu: Shell Brands International AG, Baar, Szwajcaria.

135666 2005 12 29 A. Wprowadzono zmianę uprawnionego przez wykreślenie wpisu: BROWARY POLSKIE BROK – STRZELEC SPÓŁKA AKCYJNA, 31-223 Kraków ul. Pachońskiego 5, Polska i dokonanie wpisu: Faxe Polska Sp. z o.o., Poznań, Polska.

135666 2005 12 29 A. Wprowadzono zmianę nazwy uprawnionego przez wykreślenie wpisu: Faxe Polska Sp. z o.o., Poznań, Polska i dokonanie wpisu: Royal Unibrew Polska Sp. z o.o., Poznań, Polska.

135850 2005 12 20 A. Wprowadzono zmianę uprawnionego przez wykreślenie wpisu: Tietoenator Oyj, Kutojantie 10 Espoo, Finlandia i dokonanie wpisu: Economa Oy, Espoo, Finlandia.

135852 2005 12 20 A. Wprowadzono zmianę uprawnionego przez wykreślenie wpisu: Tietoenator Oyj, Espoo, Finlandia i dokonanie wpisu: Personec Oy, Espoo, Finlandia.

136452 2005 12 15 A. Wprowadzono zmianę siedziby uprawnionego przez wykreślenie wpisu: Krynica Zdrój Sp. z o.o., 33-380 Krynica ul. Wiejska 2, Polska i dokonanie wpisu: Krynica Zdrój Sp. z o.o., Krynica -Zdrój, Polska.

136883 2005 12 20 A. Wprowadzono zmianę uprawnionego przez wykreślenie wpisu: Stone Boardwear, Inc. (a California corporation), 858 Production Place, Newport Beach, California 92663, Stany Zjednoczone Ameryki i dokonanie wpisu: Volcom, Inc., Costa Mesa, Stany Zjednoczone Ameryki.

137123 2005 12 28 A. Wprowadzono zmianę uprawnionego przez wykreślenie wpisu: Gawroński Grzegorz ROSETT Collection Przedsiębiorstwo Produkcyjno-Handlowe, 64-600 Oborniki Wlkp. ul. 1 Maja 8a, Polska i dokonanie wpisu: WILLSOOR GROUP Jarosław Tomaszewski, Leszno, Polska.

137895 2005 12 19 A. Wprowadzono zmianę nazwy uprawnionego przez wykreślenie wpisu: HUTA SZKŁA „WARTA” SPÓŁKA AKCYJNA, 64-410 Sieraków Wielkopolski ul. Poznańska 35, Polska i dokonanie wpisu: HUTA SZKŁA „SIERAKÓW” SPÓŁKA AKCYJNA, Sieraków Wielkopolski, Polska.

138712 2005 12 29 A. Wprowadzono zmianę uprawnionego przez wykreślenie wpisu: BROWARY POLSKIE BROK – STRZELEC SPÓŁKA AKCYJNA, 31-223 Kraków ul. Pachońskiego 5, Polska i dokonanie wpisu: Faxe Polska Sp. z o.o., Poznań, Polska.

139712 2005 12 29 A. Wprowadzono zmianę nazwy uprawnionego przez wykreślenie wpisu: Faxe Polska Sp. z o.o., Poznań,

Polska i dokonanie wpisu: Royal Unibrew Polska Sp. z o.o., Poznań, Polska.

139537 2005 12 15 A. Wprowadzono zmianę uprawnionego przez wykreślenie wpisu: Shell International Petroleum Company Limited, Shell Centre Londyn SE1 7NA, Wielka Brytania i dokonanie wpisu: Shell Brands International AG, Baar, Szwajcaria.

139538 2005 12 15 A. Wprowadzono zmianę uprawnionego przez wykreślenie wpisu: Shell International Petroleum Company Limited, Shell Centre Londyn SE1 7NA, Wielka Brytania i dokonanie wpisu: Shell Brands International AG, Baar, Szwajcaria.

139539 2005 12 15 A. Wprowadzono zmianę uprawnionego przez wykreślenie wpisu: Shell International Petroleum Company Limited, Shell Centre Londyn SE1 7NA, Wielka Brytania i dokonanie wpisu: Shell Brands International AG, Baar, Szwajcaria.

139821 2005 12 15 A. Wprowadzono zmianę uprawnionego przez wykreślenie wpisu: Shell International Petroleum Company Limited, Shell Centre Londyn SE1 7NA, Wielka Brytania i dokonanie wpisu: Shell Brands International AG, Baar, Szwajcaria.

140301 2005 12 29 A. Wprowadzono zmianę nazwy uprawnionego przez wykreślenie wpisu: Maschinenfabrik S.P.R.L., Wuppertaler Str. 5 D-45549 Sprockhövel, Niemcy i dokonanie wpisu: Halbach & Braun Maschinenfabrik S.P.R.L., Sprockhövel, Niemcy.

140304 2005 12 29 A. Wprowadzono zmianę nazwy uprawnionego przez wykreślenie wpisu: Maschinenfabrik S.P.R.L., Wuppertaler Str. 5 D-45549 Sprockhövel, Niemcy i dokonanie wpisu: Halbach & Braun Maschinenfabrik S.P.R.L., Sprockhövel, Niemcy.

140305 2005 12 29 A. Wprowadzono zmianę nazwy uprawnionego przez wykreślenie wpisu: Maschinenfabrik S.P.R.L., Wuppertaler Str. 5 D-45549 Sprockhövel, Niemcy i dokonanie wpisu: Halbach & Braun Maschinenfabrik S.P.R.L., Sprockhövel, Niemcy.

140763 2005 12 30 A. Wprowadzono zmianę siedziby uprawnionego przez wykreślenie wpisu: GREENPOL Spółka z o.o., 01-918 Warszawa ul. Nocznickiego 31 a, Polska i dokonanie wpisu: GREENPOL Spółka z o.o., Czosnów, Polska.

140763 2005 12 30 A. Wprowadzono zmianę uprawnionego przez wykreślenie wpisu: GREENPOL Spółka z o.o., Czosnów, Polska i dokonanie wpisu: GLOBAL ACTION, Inc., Taipei, Tajwan, Prowincja Chin.

140880 2005 12 14 A. Wprowadzono zmianę siedziby uprawnionego przez wykreślenie wpisu: Hortex Holding S.A., 09-100 Płońsk ul. Przemysłowa 13, Polska i dokonanie wpisu: Hortex Holding S.A., Warszawa, Polska.

141565 2005 12 05 A. Wprowadzono zmianę uprawnionego przez wykreślenie wpisu: Sangstat Medical Corporation, 6300 Dumbarton Circle, Fremont, CA 94555, Stany Zjednoczone Ameryki i dokonanie wpisu: Genzyme Corporation, Cambridge, Stany Zjednoczone Ameryki.

141699 2005 12 14 A. Wprowadzono zmianę uprawnionego przez wykreślenie wpisu: Arthur Andersen LLP, 33 West Monroe Street, Illinois 60603 Chicago, Stany Zjednoczone Ameryki i dokonanie wpisu: SAW IP NA NV, Curacao, Antyle Holenderskie.

142390 2005 12 15 A. Wprowadzono zmianę uprawnionego przez wykreślenie wpisu: Shell International Petroleum Company Limited, Shell Centre Londyn SE1 7NA, Wielka Brytania i dokonanie wpisu: Shell Brands International AG, Baar, Szwajcaria.

142393 2005 12 15 A. Wprowadzono zmianę uprawnionego przez wykreślenie wpisu: Shell International Petroleum Company

Limited, Shell Centre Londyn SE1 7NA, Wielka Brytania i dokonanie wpisu: Shell Brands International AG, Baar, Szwajcaria.

142481 2005 12 29 C. Wprowadzono wpis przez wykreślenie całego wykazu towarów i wszystkich klas towarowych i dokonanie wpisu: Od dnia 3 kwietnia 2003 r.: środki do pielęgnacji jamy ustnej, zębów i protez, do celów medycznych i nie medycznych, produkty farmaceutyczne i preparaty do pielęgnacji zdrowia służące profilaktyce jamy ustnej i zębów, materiały do plombowania zębów, materiały na odciski dentystyczne, środki dezynfekcyjne; szczotki (z wyjątkiem pędzli), szczoteczki do zębów, elektryczne szczoteczki do zębów i urządzenia do pielęgnacji jamy ustnej, grzebienie i gąbki, przybory do czyszczenia; klasy 3, 5, 21.

142686 2005 12 28 A. Wprowadzono zmianę uprawnionego przez wykreślenie wpisu: „Drabpol” Spółka Jawna Paweł Drabczyński i Teodora Drabczyńska, 42-200 Częstochowa ul. Jagiellońska 67/71, Polska i dokonanie wpisu: „DRABPOL” SPÓŁKA JAWNA P. DRABCZYŃSKI I J. LUDWIN, Częstochowa, Polska.

142775 2005 12 15 A. Wprowadzono zmianę uprawnionego przez wykreślenie wpisu: Shell International Petroleum Company Limited, Shell Centre Londyn SE1 7NA, Wielka Brytania i dokonanie wpisu: Shell Brands International AG, Baar, Szwajcaria.

142822 2005 12 28 A. Wprowadzono zmianę uprawnionego przez wykreślenie wpisu: XL-ENERGY Kereskedelmi és Szolgáltató Korlátolt Felelősségű Társaság, Kálmán Imre u. 1 H 1054 Budapeszt, Węgry i dokonanie wpisu: Peter Klose, Frankenburg, Austria.

144046 2005 12 15 A. Wprowadzono zmianę uprawnionego przez wykreślenie wpisu: Shell International Petroleum Company Limited, Shell Centre Londyn SE1 7NA, Wielka Brytania i dokonanie wpisu: Shell Brands International AG, Baar, Szwajcaria.

144226 2005 12 15 A. Wprowadzono zmianę nazwy uprawnionego przez wykreślenie wpisu: Techwater Sp. z o.o., 04-744 Warszawa ul. Jana Kossakowskiego 42b, Polska i dokonanie wpisu: Techwater Sp. z o.o. w likwidacji, Warszawa, Polska.

144226 2005 12 15 A. Wprowadzono zmianę uprawnionego przez wykreślenie wpisu: Techwater Sp. z o.o. w likwidacji, Warszawa, Polska i dokonanie wpisu: Dariusz-Tomasz Kowalczyk, Zgierz, Polska.

144577 2005 12 15 A. Wprowadzono zmianę uprawnionego przez wykreślenie wpisu: Shell International Petroleum Company Limited, Shell Centre Londyn SE1 7NA, Wielka Brytania i dokonanie wpisu: Shell Brands International AG, Baar, Szwajcaria.

144925 2005 12 29 A. Wprowadzono zmianę nazwy uprawnionego przez wykreślenie wpisu: Firma Handlowa Brok – Strzelec S.A., 31-223 Kraków ul. Pachońskiego 5, Polska i dokonanie wpisu: M2M Marketing & Merchandising S.A., Kraków, Polska.

144925 2005 12 29 A. Wprowadzono zmianę uprawnionego przez wykreślenie wpisu: M2M Marketing & Merchandising S.A., Kraków, Polska i dokonanie wpisu: Browary Polskie Brok-Strzelec S.A., Kraków, Polska.

144925 2005 12 29 A. Wprowadzono zmianę uprawnionego przez wykreślenie wpisu: Browary Polskie Brok-Strzelec S.A., Kraków, Polska i dokonanie wpisu: Faxe Polska Sp. z o.o., Poznań, Polska.

144925 2005 12 29 A. Wprowadzono zmianę nazwy uprawnionego przez wykreślenie wpisu: Faxe Polska Sp. z o.o., Poznań, Polska i dokonanie wpisu: Royal Unibrew Polska Sp. z o.o., Poznań, Polska.

144968 2005 12 14 A. Wprowadzono zmianę nazwy i siedziby uprawnionego przez wykreślenie wpisu: Texaco International Trader, Inc, 2000 Westchester Avenue White Plains New York

10650, Stany Zjednoczone Ameryki i dokonanie wpisu: CHEVRONTEXACO GLOBAL ENERGY INC., San Francisco, Stany Zjednoczone Ameryki.

144968 2005 12 14 A. Wprowadzono zmianę siedziby uprawnionego przez wykreślenie wpisu: CHEVRONTEXACO GLOBAL ENERGY INC., San Francisco, Stany Zjednoczone Ameryki i dokonanie wpisu: CHEVRONTEXACO GLOBAL ENERGY INC., San Ramon, Stany Zjednoczone Ameryki.

145123 2005 12 29 A. Wprowadzono zmianę nazwy uprawnionego przez wykreślenie wpisu: FIRMA HANDLOWA BROK – STRZELEC SPÓŁKA AKCYJNA, 31-223 Kraków ul. Pachońskiego 5, Polska i dokonanie wpisu: M2M Marketing & Merchandising S.A., Kraków, Polska.

145123 2005 12 29 A. Wprowadzono zmianę uprawnionego przez wykreślenie wpisu: M2M Marketing & Merchandising S.A., Kraków, Polska i dokonanie wpisu: Browary Polskie Brok-Strzelec S.A., Kraków, Polska.

145123 2005 12 29 A. Wprowadzono zmianę uprawnionego przez wykreślenie wpisu: Browary Polskie Brok-Strzelec S.A., Kraków, Polska i dokonanie wpisu: Faxe Polska Sp. z o.o., Poznań, Polska.

145123 2005 12 29 A. Wprowadzono zmianę nazwy uprawnionego przez wykreślenie wpisu: Faxe Polska Sp. z o.o., Poznań, Polska i dokonanie wpisu: Royal Unibrew Polska Sp. z o.o., Poznań, Polska.

145218 2005 12 15 A. Wprowadzono zmianę uprawnionego przez wykreślenie wpisu: Shell International Petroleum Company Limited, Shell Centre Londyn SE1 7NA, Wielka Brytania i dokonanie wpisu: Shell Brands International AG, Baar, Szwajcaria.

145993 2005 12 09 A. Wprowadzono zmianę siedziby uprawnionego przez wykreślenie wpisu: JAVEL POLSKA Anna Stawiarska-Józwiak, 05-816 Michałowice ul. Regulska 32, Polska i dokonanie wpisu: JAVEL POLSKA Anna Stawiarska-Józwiak, 02-492 Warszawa ul. Cietrzewia 34 m. 6, Polska.

145993 2005 12 09 A. Wprowadzono zmianę uprawnionego przez wykreślenie wpisu: JAVEL POLSKA Anna Stawiarska-Józwiak, 02-492 Warszawa ul. Cietrzewia 34 m. 6, Polska i dokonanie wpisu: JAVEL POLSKA Wojciech Waclaw Józwiak, 02-492 Warszawa ul. Cietrzewia 34 m. 1, Polska.

146909 2005 12 27 A. Wprowadzono zmianę nazwy uprawnionego przez wykreślenie wpisu: Lewiatan Detal Holding S.A., 44-330 Jastrzębie Zdrój ul. 1 Maja 45, Polska i dokonanie wpisu: „LD Holding” Spółka Akcyjna, Jastrzębie Zdrój, Polska.

147149 2005 12 28 A. Wprowadzono zmianę nazwy uprawnionego przez wykreślenie wpisu: MEDICE Chem.-pharm.Fabrik Pütter GmbH & Co. KG, Kuhlweg 37-39 D-58638 Iserlohn, Niemcy i dokonanie wpisu: MEDICE ARZNEIMITTEL PÜTTER GMBH & CO.KG, Iserlohn, Niemcy.

147877 2005 12 09 A. Wprowadzono zmianę uprawnionego przez wykreślenie wpisu: BLUBIT Sp. z o.o., 01-141 Warszawa ul. Wolska 84/86, Polska i dokonanie wpisu: Cognis Deutschland GmbH & Co. KG, Rheinpromenade Alte Freiheit 1, 40789 Monheim am Rhein, Niemcy.

148005 2005 12 29 A. Wprowadzono zmianę nazwy uprawnionego przez wykreślenie wpisu: „HORTAQUA” Spółka Akcyjna, 31-223 Kraków ul. Pachońskiego 5, Polska i dokonanie wpisu: Firma Handlowa Brok – Strzelec S.A., Kraków, Polska.

148005 2005 12 29 A. Wprowadzono zmianę nazwy uprawnionego przez wykreślenie wpisu: Firma Handlowa Brok – Strzelec S.A., Kraków, Polska i dokonanie wpisu: M2M Marketing & Merchandising S.A., Kraków, Polska.

148005 2005 12 29 A. Wprowadzono zmianę uprawnionego przez wykreślenie wpisu: M2M Marketing & Merchandising S.A., Kraków, Polska i dokonanie wpisu: Browary Polskie Brok-Strzelec S.A., Kraków, Polska.

148005 2005 12 29 A. Wprowadzono zmianę uprawnionego przez wykreślenie wpisu: Browary Polskie Brok-Strzelec S.A., Kraków, Polska i dokonanie wpisu: Faxe Polska Sp. z o.o., Poznań, Polska.

148005 2005 12 29 A. Wprowadzono zmianę nazwy uprawnionego przez wykreślenie wpisu: Faxe Polska Sp. z o.o., Poznań, Polska i dokonanie wpisu: Royal Unibrew Polska Sp. z o.o., Poznań, Polska.

148049 2005 12 19 A. Wprowadzono zmianę nazwy uprawnionego przez wykreślenie wpisu: Przedsiębiorstwo Cukiernicze JUTRZENKA S.A., 85-079 Bydgoszcz ul. Kościuszki 53, Polska i dokonanie wpisu: „JUTRZENKA” SPÓŁKA AKCYJNA, Bydgoszcz, Polska.

148491 2005 12 29 A. Wprowadzono zmianę nazwy uprawnionego przez wykreślenie wpisu: „HORTAQUA” Spółka Akcyjna, 31-223 Kraków ul. Pachońskiego 5, Polska i dokonanie wpisu: Firma Handlowa Brok – Strzelec S.A., Kraków, Polska.

148491 2005 12 29 A. Wprowadzono zmianę nazwy uprawnionego przez wykreślenie wpisu: Firma Handlowa Brok – Strzelec S.A., Kraków, Polska i dokonanie wpisu: M2M Marketing & Merchandising S.A., Kraków, Polska.

148491 2005 12 29 A. Wprowadzono zmianę uprawnionego przez wykreślenie wpisu: M2M Marketing & Merchandising S.A., Kraków, Polska i dokonanie wpisu: Browary Polskie Brok-Strzelec S.A., Kraków, Polska.

148491 2005 12 29 A. Wprowadzono zmianę uprawnionego przez wykreślenie wpisu: Browary Polskie Brok-Strzelec S.A., Kraków, Polska i dokonanie wpisu: Faxe Polska Sp. z o.o., Poznań, Polska.

148491 2005 12 29 A. Wprowadzono zmianę nazwy uprawnionego przez wykreślenie wpisu: Faxe Polska Sp. z o.o., Poznań, Polska i dokonanie wpisu: Royal Unibrew Polska Sp. z o.o., Poznań, Polska.

148985 2005 12 29 A. Wprowadzono zmianę uprawnionego przez wykreślenie wpisu: Przedsiębiorstwo Handlowo-Usługowe MAKROTERM S.C. Gacek Władysław, Wąchała Krzysztof, 34-500 Zakopane ul. Sienkiewicza 22, Polska i dokonanie wpisu: Przedsiębiorstwo Handlowo-Usługowe MAKROTERM S.C. Wąchała Krzysztof, Wąchała Agata, Zakopane, Polska

148985 2005 12 29 A. Wprowadzono zmianę nazwy uprawnionego przez wykreślenie wpisu: Przedsiębiorstwo Handlowo-Usługowe MAKROTERM S.C. Wąchała Krzysztof, Wąchała Agata, Zakopane Polska i dokonanie wpisu: PRZEDSIĘBIORSTWO HANDLOWO-USŁUGOWE „MAKROTERM” K. WĄCHAŁA & A. WĄCHAŁA SPÓŁKA JAWNA, Zakopane, Polska

149060 2005 12 20 A. Wprowadzono zmianę nazwy uprawnionego przez wykreślenie wpisu: Browary Żywiec S.A., 34-300 Żywiec ul. Browarna 88, Polska i dokonanie wpisu: Grupa Żywiec Spółka Akcyjna, Żywiec, Polska.

149061 2005 12 20 A. Wprowadzono zmianę nazwy uprawnionego przez wykreślenie wpisu: Browary Żywiec S.A., 34-300 Żywiec ul. Browarna 88, Polska i dokonanie wpisu: Grupa Żywiec Spółka Akcyjna, Żywiec, Polska.

149062 2005 12 20 A. Wprowadzono zmianę nazwy uprawnionego przez wykreślenie wpisu: Browary Żywiec S.A., 34-300 Żywiec ul. Browarna 88, Polska i dokonanie wpisu: Grupa Żywiec Spółka Akcyjna, Żywiec, Polska.

149063 2005 12 20 A. Wprowadzono zmianę nazwy uprawnionego przez wykreślenie wpisu: Browary Żywiec S.A., 34-300 Żywiec ul. Browarna 88, Polska i dokonanie wpisu: Grupa Żywiec Spółka Akcyjna, Żywiec, Polska.

149064 2005 12 20 A. Wprowadzono zmianę nazwy uprawnionego przez wykreślenie wpisu: Browary Żywiec S.A., 34-300 Żywiec ul. Browarna 88, Polska i dokonanie wpisu: Grupa Żywiec Spółka Akcyjna, Żywiec, Polska.

149065 2005 12 20 A. Wprowadzono zmianę nazwy uprawnionego przez wykreślenie wpisu: Browary Żywiec S.A., 34-300 Żywiec ul. Browarna 88, Polska i dokonanie wpisu: Grupa Żywiec Spółka Akcyjna, Żywiec, Polska.

149066 2005 12 20 A. Wprowadzono zmianę nazwy uprawnionego przez wykreślenie wpisu: Browary Żywiec S.A., 34-300 Żywiec ul. Browarna 88, Polska i dokonanie wpisu: Grupa Żywiec Spółka Akcyjna, Żywiec, Polska.

149067 2005 12 20 A. Wprowadzono zmianę nazwy uprawnionego przez wykreślenie wpisu: Browary Żywiec S.A., 34-300 Żywiec ul. Browarna 88, Polska i dokonanie wpisu: Grupa Żywiec Spółka Akcyjna, Żywiec, Polska.

149167 2005 12 15 A. Wprowadzono zmianę nazwy uprawnionego przez wykreślenie wpisu: S.D. Pack Plast International Spółka Akcyjna, 05-500 Piaseczno ul. Puławska 42C, Polska i dokonanie wpisu: Sarantis Polska Spółka Akcyjna, Piaseczno, Polska.

149577 2005 12 05 A. Wprowadzono zmianę uprawnionego przez wykreślenie wpisu: Unilever N.V., Weena 455, 3013 AL Rotterdam, Holandia i dokonanie wpisu: EDEL WEISS GmbH, & CO. KG., Kempten, Niemcy.

149755 2005 12 19 A. Wprowadzono zmianę nazwy uprawnionego przez wykreślenie wpisu: Przedsiębiorstwo Cukiernicze „Jutrzenka” SA, 85-079 Bydgoszcz ul. Kościuszki 53, Polska i dokonanie wpisu: „JUTRZENKA” SPÓŁKA AKCYJNA, Bydgoszcz, Polska.

150701 2005 12 28 D. Dokonano wpisu: W dniu 04 kwietnia 2005 r. zawarto umowę dotyczącą stosowania znaku towarowego R-150701 przez okres jednego roku przez PLAYER ONE Jarosław Krysiak, Tomasz Żmuda Spółka Cywilna, Łódź, Polska.

150922 2005 12 28 A. Wprowadzono zmianę nazwy uprawnionego przez wykreślenie wpisu: „GO WEST” Spółka z o.o., 03-655 Warszawa ul. Młodzieńcza 14, Polska i dokonanie wpisu: PRZEDSIĘBIORSTWO PRODUKCYJNO-HANDLOWE „GO WEST” SPÓŁKA Z OGRANICZONĄ ODPOWIEDZIALNOŚCIĄ, Warszawa, Polska.

151154 2005 12 15 A. Wprowadzono zmianę uprawnionego przez wykreślenie wpisu: Shell International Petroleum Company Limited, Shell Centre Londyn SE1 7NA, Wielka Brytania i dokonanie wpisu: Shell Brands International AG, Baar, Szwajcaria.

151260 2005 12 15 A. Wprowadzono zmianę siedziby uprawnionego przez wykreślenie wpisu: Krynica Zdrój Spółka z o.o., 33-380 Krynica ul. Wiejska 2, Polska i dokonanie wpisu: Krynica Zdrój Spółka z o.o., Krynica -Zdrój, Polska.

152132 2005 12 13 A. Wprowadzono zmianę nazwy uprawnionego przez wykreślenie wpisu: Browary Żywiec S.A., 34-300 Żywiec ul. Browarna 88, Polska i dokonanie wpisu: Grupa Żywiec Spółka Akcyjna, Żywiec, Polska.

152622 2005 12 19 A. Wprowadzono zmianę nazwy uprawnionego przez wykreślenie wpisu: Przedsiębiorstwo Cukiernicze JUTRZENKA Spółka Akcyjna, 85-079 Bydgoszcz ul. Kościuszki 53, Polska i dokonanie wpisu: „JUTRZENKA” SPÓŁKA AKCYJNA, Bydgoszcz, Polska.

153179 2005 12 19 A. Wprowadzono zmianę nazwy uprawnionego przez wykreślenie wpisu: Przedsiębiorstwo Cukiernicze JUTRZENKA Spółka Akcyjna, 85-079 Bydgoszcz ul. Kościuszki 53, Polska i dokonanie wpisu: „JUTRZENKA” SPÓŁKA AKCYJNA, Bydgoszcz, Polska.

153399 2005 12 30 A. Wprowadzono zmianę nazwy uprawnionego przez wykreślenie wpisu: FIRMA HANDLOWA BROK-STRZELEC Spółka Akcyjna, 31-223 Kraków ul. Pachońskiego 5, Polska i dokonanie wpisu: M2M Marketing & Merchandising S.A., Kraków, Polska.

153399 2005 12 30 A. Wprowadzono zmianę uprawnionego przez wykreślenie wpisu: M2M Marketing & Merchandising S.A., Kraków, Polska i dokonanie wpisu: Browary Polskie Brok-Strzelec S.A., Kraków, Polska.

153399 2005 12 30 A. Wprowadzono zmianę uprawnionego przez wykreślenie wpisu: Browary Polskie Brok-Strzelec S.A., Kraków, Polska i dokonanie wpisu: Faxe Polska Sp. z o.o., Poznań, Polska.

153399 2005 12 30 A. Wprowadzono zmianę nazwy uprawnionego przez wykreślenie wpisu: Faxe Polska Sp. z o.o., Poznań, Polska i dokonanie wpisu: Royal Unibrew Polska Sp. z o.o., Poznań, Polska.

153506 2005 12 29 C. Wprowadzono zmianę przez wykreślenie całego wykazu towarów i klasę 5 i dokonanie wpisu: leki przeciwbólowe i przeciwreumatyczne: klasa 5.

153561 2005 12 05 A. Wprowadzono zmianę uprawnionego przez wykreślenie wpisu: PODRAVKA INTERNATIONAL Export-Import Spółka z o.o., 02-672 Warszawa, ul. Domaniewska 37, Polska i dokonanie wpisu: PODRAVKA d.d. Prehrambena Industrija, Koprivnica, Chorwacja.

153562 2005 12 05 A. Wprowadzono zmianę uprawnionego przez wykreślenie wpisu: PODRAVKA INTERNATIONAL Export-Import Spółka z o.o., 02-672 Warszawa, ul. Domaniewska 37, Polska i dokonanie wpisu: PODRAVKA d.d. Prehrambena Industrija, Koprivnica, Chorwacja.

153714 2005 12 14 A. Wprowadzono zmianę adresu uprawnionego przez wykreślenie wpisu: Polycom, Inc., 1565 Barber Lane Milpitas Kalifornia 95035, Stany Zjednoczone Ameryki i dokonanie wpisu: Polycom, Inc., Pleasanton, Stany Zjednoczone Ameryki.

153765 2005 12 20 A. Wprowadzono zmianę nazwy uprawnionego przez wykreślenie wpisu: Browary Żywiec S.A., 34-300 Żywiec, ul. Browarna 88, Polska i dokonanie wpisu: Grupa Żywiec Spółka Akcyjna, Żywiec, Polska.

153943 2005 12 19 A. Wprowadzono zmianę nazwy uprawnionego przez wykreślenie wpisu: Przedsiębiorstwo Cukiernicze „Jutrzenka” S.A., 85-959 Bydgoszcz ul. Kościuszki 53, Polska i dokonanie wpisu: „JUTRZENKA” SPÓŁKA AKCYJNA, Bydgoszcz, Polska.

154186 2005 12 05 A. Wprowadzono zmianę uprawnionego przez wykreślenie wpisu: NOVARTIS POLAN Spółka z o.o., 00-710 Warszawa Al. Witosa 31, Polska i dokonanie wpisu: Novartis AG, Basel, Szwajcaria.

154250 2005 12 20 C. Wprowadzono zmianę przez wykreślenie wpisu: urządzenia i przyrządy do przewodzenia, dystrybucji, modyfikowania, akumulowania, strojenia lub kontrolowania prądu elektrycznego, sprzęt do przetwarzania danych, elektroniczne moduły do wymiany danych, dźwięku, obrazów ruchomych bądź statycznych oraz wiadomości, głównie do sprzętu radiotelefonicznego, urządzenia do transmisji, nadawania i odbioru danych, dźwięku, obrazów ruchomych bądź statycznych oraz wiadomości, instalacje, urządzenia, nadajniki i odbiorniki telefoniczne i radio-

telefoniczne oraz części i wyposażenie do nich, sekretarki automatyczne, modemy, modemy wewnętrzne i zewnętrzne, urządzenia przywoławcze, centrale telefoniczne, wzmacniaki przywoławcze i radiotelefoniczne, wieże stalowe do telefonów bezprzewodowych satelity i anteny do nadawania, transmitowania i odbioru danych, dźwięku, obrazów ruchomych bądź statycznych i wiadomości oraz części i wyposażenie do nich, terminale audio video, komputery, sieci lokalne oraz części i wyposażenie do nich, układy scalone, mikroprocesory, pamięci elektroniczne, płytki drukowane, akumulatory elektryczne, karty pamięciowe, karty inteligentne, czytniki do kart pamięciowych, oprogramowanie; klasa 9 i dokonanie wpisu: urządzenia i przyrządy do przewodzenia, dystrybucji, modyfikowania, akumulowania, strojenia lub kontrolowania prądu elektrycznego, sprzęt do przetwarzania danych, elektroniczne moduły do wymiany danych, dźwięku, obrazów ruchomych bądź statycznych oraz wiadomości, głównie do sprzętu radiotelefonicznego, urządzenia do transmisji, nadawania i odbioru danych, dźwięku, obrazów ruchomych bądź statycznych oraz wiadomości, (z wyłączeniem głośników i systemów głośników), instalacje, urządzenia, nadajniki i odbiorniki telefoniczne i radiotelefoniczne oraz części i wyposażenie do nich, sekretarki automatyczne, modemy, modemy wewnętrzne i zewnętrzne, urządzenia przywoławcze, centrale telefoniczne, wzmacniaki przywoławcze i radiotelefoniczne, wieże stalowe do telefonów bezprzewodowych satelity i anteny do nadawania, transmitowania i odbioru danych, dźwięku, obrazów ruchomych bądź statycznych i wiadomości oraz części i wyposażenie do nich, terminale audio video, komputery, sieci lokalne oraz części i wyposażenie do nich, układy scalone, mikroprocesory, pamięci elektroniczne, płytki drukowane, akumulatory elektryczne, karty pamięciowe, karty inteligentne, czytniki do kart pamięciowych, oprogramowanie; klasa 9.

154751 2005 12 21 A. Wprowadzono zmianę siedziby uprawnionego przez wykreślenie wpisu: „UPONOR POLSKA” Spółka z o.o., 04-041 Warszawa ul. Ostrobramska 101, Polska i dokonanie wpisu: „UPONOR POLSKA” Spółka z o.o., Sochaczew, Polska.

154751 2005 12 21 A. Wprowadzono zmianę uprawnionego przez wykreślenie wpisu: „UPONOR POLSKA” Spółka z o.o., Sochaczew, Polska i dokonanie wpisu: WAVIN METALPLAST-BUK Spółka z o.o., Buk, Polska.

154973 2005 12 19 A. Wprowadzono zmianę nazwy uprawnionego przez wykreślenie wpisu: Przedsiębiorstwo Cukiernicze „JUTRZENKA” Spółka Akcyjna, 85-079 Bydgoszcz ul. Kościuszki 53, Polska i dokonanie wpisu: „JUTRZENKA” SPÓŁKA AKCYJNA, Bydgoszcz, Polska.

155013 2005 12 19 A. Wprowadzono zmianę nazwy uprawnionego przez wykreślenie wpisu: Przedsiębiorstwo Cukiernicze „Jutrzenka” S.A., 85-079 Bydgoszcz ul. Kościuszki 53, Polska i dokonanie wpisu: „JUTRZENKA” SPÓŁKA AKCYJNA, Bydgoszcz, Polska.

155014 2005 12 19 A. Wprowadzono zmianę nazwy uprawnionego przez wykreślenie wpisu: Przedsiębiorstwo Cukiernicze „Jutrzenka” S.A., 85-079 Bydgoszcz ul. Kościuszki 53, Polska i dokonanie wpisu: „JUTRZENKA” SPÓŁKA AKCYJNA, Bydgoszcz, Polska.

155146 2005 12 05 A. Wprowadzono zmianę uprawnionego przez wykreślenie wpisu: Novartis Poland Sp. z o.o., 00-710 Warszawa Al. Witosa 31, Polska i dokonanie wpisu: Novartis AG, Basel, Szwajcaria.

155244 2005 12 19 A. Wprowadzono zmianę uprawnionego przez wykreślenie wpisu: „CLASSEN-POL” Spółka z o.o., 44-292 Rybnik Zwonowice ul. Wyzwolenia, Polska i dokonanie wpisu: „CLASSEN-POL” SPÓŁKA AKCYJNA, Zwonowice, Polska.

155383 2005 12 29 A. Wprowadzono zmianę nazwy uprawnionego przez wykreślenie wpisu: FIRMA HANDLOWA BROK - STRZELEC S.A., 31-223 Kraków ul. Pachońskiego 5, Polska i dokonanie wpisu: M2M Marketing & Merchandising S.A., Kraków, Polska.

155383 2005 12 29 A. Wprowadzono zmianę uprawnionego przez wykreślenie wpisu: M2M Marketing & Merchandising S.A., Kraków, Polska i dokonanie wpisu: Browary Polskie Brok-Strzelec S.A., Kraków, Polska.

155383 2005 12 29 A. Wprowadzono zmianę uprawnionego przez wykreślenie wpisu: Browary Polskie Brok-Strzelec S.A., Kraków, Polska i dokonanie wpisu: Faxe Polska Sp. z o.o., Poznań, Polska.

155383 2005 12 29 A. Wprowadzono zmianę nazwy uprawnionego przez wykreślenie wpisu: Faxe Polska Sp. z o.o., Poznań, Polska i dokonanie wpisu: Royal Unibrew Polska Sp. z o.o., Poznań, Polska.

155465 2005 12 29 A. Wprowadzono zmianę nazwy uprawnionego przez wykreślenie wpisu: FIRMA HANDLOWA BROK – STRZELEC S.A., 31-223 Kraków ul. Pachońskiego 5, Polska i dokonanie wpisu: M2M Marketing & Merchandising S.A., Kraków, Polska.

155465 2005 12 29 A. Wprowadzono zmianę uprawnionego przez wykreślenie wpisu: M2M Marketing & Merchandising S.A., Kraków, Polska i dokonanie wpisu: Browary Polskie Brok-Strzelec S.A., Kraków, Polska.

155465 2005 12 29 A. Wprowadzono zmianę uprawnionego przez wykreślenie wpisu: Browary Polskie Brok-Strzelec S.A., Kraków, Polska i dokonanie wpisu: Faxe Polska Sp. z o.o., Poznań, Polska.

155465 2005 12 29 A. Wprowadzono zmianę nazwy uprawnionego przez wykreślenie wpisu: Faxe Polska Sp. z o.o., Poznań, Polska i dokonanie wpisu: Royal Unibrew Polska Sp. z o.o., Poznań, Polska.

155556 2005 12 14 A. Wprowadzono zmianę uprawnionego przez wykreślenie wpisu: Schulstad A/S, Hammerholmen 21-31 2650 Hvidovre, Dania i dokonanie wpisu: Cerealia AB, Sztokholm, Szwecja.

155557 2005 12 14 A. Wprowadzono zmianę uprawnionego przez wykreślenie wpisu: Schulstad A/S, Hammerholmen 21-31 2650 Hvidovre, Dania i dokonanie wpisu: Cerealia AB, Sztokholm, Szwecja.

155619 2005 12 20 A. Wprowadzono zmianę uprawnionego przez wykreślenie wpisu: Renaissance Hotel Holdings, Inc., (Delaware corporation), Marriott Drive Dept. 52/923 Washington, DC20058, Stany Zjednoczone Ameryki i dokonanie wpisu: RAMADA INTERNATIONAL, INC., Parsippany, Stany Zjednoczone Ameryki.

155620 2005 12 20 A. Wprowadzono zmianę uprawnionego przez wykreślenie wpisu: Renaissance Hotel Holdings, Inc., (Delaware corporation), Marriott Drive Dept. 52/923 Washington, DC20058, Stany Zjednoczone Ameryki i dokonanie wpisu: RAMADA INTERNATIONAL, INC., Parsippany, Stany Zjednoczone Ameryki.

155726 2005 12 19 A. Wprowadzono zmianę nazwy uprawnionego przez wykreślenie wpisu: Przedsiębiorstwo Cukiernicze „Jutrzenka” S.A., 85-079 Bydgoszcz ul. Kościuszki 53, Polska i dokonanie wpisu: „JUTRZENKA” SPÓŁKA AKCYJNA, Bydgoszcz, Polska.

156299 2005 12 20 A. Wprowadzono zmianę siedziby uprawnionego przez wykreślenie wpisu: HBN SHOE, LLC, 175 Canal

Street Manchester NH 03101, Stany Zjednoczone Ameryki i dokonanie wpisu: HBN SHOE, LLC, Bedford, Stany Zjednoczone Ameryki.

156601 2005 12 15 A. Wprowadzono zmianę siedziby uprawnionego przez wykreślenie wpisu: Firma Handlowo-Uslugowo-Produkcyjna „ŚLAZAK” Izabela Kokosińska, 41-902 Bytom ul. Chrzanowskiego 23, Polska i dokonanie wpisu: Firma Handlowo-Uslugowo-Produkcyjna „ŚLAZAK” Izabela Kokosińska, Ruda Śląska, Polska.

156695 2005 12 15 A. Wprowadzono zmianę uprawnionego przez wykreślenie wpisu: HUGO BOSS AG, 12, Diselstrasse D-72555 Metzingen, Niemcy i dokonanie wpisu: HUGO BOSS Trade Mark Management GmbH & Co. KG, Metzingen, Niemcy.

156696 2005 12 15 A. Wprowadzono zmianę uprawnionego przez wykreślenie wpisu: HUGO BOSS AG, 12, Diselstrasse D-72555 Metzingen, Niemcy i dokonanie wpisu: HUGO BOSS Trade Mark Management GmbH & Co. KG, Metzingen, Niemcy.

156697 2005 12 15 A. Wprowadzono zmianę uprawnionego przez wykreślenie wpisu: HUGO BOSS AG, 12, Diselstrasse D-72555 Metzingen, Niemcy i dokonanie wpisu: HUGO BOSS Trade Mark Management GmbH & Co. KG, Metzingen, Niemcy.

157370 2005 12 14 A. Wprowadzono zmianę adresu uprawnionego przez wykreślenie wpisu: AMBRA S.A., 02-844 Warszawa ul. Puławska 469, Polska i dokonanie wpisu: AMBRA S.A., Warszawa, Polska.

158099 2005 12 19 A. Wprowadzono zmianę uprawnionego przez wykreślenie wpisu: AUTO LEASING S.A., 00-828 Warszawa Al. Jana Pawła II 15, Polska i dokonanie wpisu: AUTO LEASING SPÓŁKA Z OGRANICZONĄ ODPOWIEDZIALNOŚCIĄ, Warszawa, Polska.

158099 2005 12 19 A. Wprowadzono zmianę uprawnionego przez wykreślenie wpisu: AUTO LEASING SPÓŁKA Z OGRANICZONĄ ODPOWIEDZIALNOŚCIĄ, Warszawa, Polska i dokonanie wpisu: VOLKSWAGEN LEASING SPÓŁKA Z OGRANICZONĄ ODPOWIEDZIALNOŚCIĄ, Warszawa, Polska.

158128 2005 12 15 A. Wprowadzono zmianę uprawnionego przez wykreślenie wpisu: Zakład Produkcji Cukierniczej CUKROMIX Sp. z o.o. w Likwidacji, 39-100 Ropczyce ul. Kolejowa 140, Polska i dokonanie wpisu: Zakład Produkcji Cukierniczej CUKROMIX-BIS Spółka z o.o., Ropczyce, Polska.

158255 2005 12 15 A. Wprowadzono zmianę uprawnionego przez wykreślenie wpisu: Przedsiębiorstwo Produkcyjno-Handlowo-Uslugowe „GÓRNY” BROWAR „REGINA” Regina Górna, Stanisław Górny, 11-500 Giżycko Antonowo ul. Antonowska 23, Polska i dokonanie wpisu: PPHU GÓRNY ZAKŁAD MIĘSNY: BROWAR REGINA Spółka Cywilna Stanisław Górny, Małgorzata Olszewska, Elżbieta Górna, Antonowo, Polska.

158255 2005 12 15 A. Wprowadzono zmianę nazwy uprawnionego przez wykreślenie wpisu: PPHU GÓRNY ZAKŁAD MIĘSNY: BROWAR REGINA Spółka Cywilna Stanisław Górny, Małgorzata Olszewska, Elżbieta Górna Antonowo, Polska i dokonanie wpisu: Przedsiębiorstwo „GÓRNY” Spółka Jawna Zakład Mięsny, Browar REGINA S. Górny, M. Olszewska, E.Górna, Antonowo, Polska.

158317 2005 12 09 A. Wprowadzono zmianę uprawnionego przez wykreślenie wpisu: „BIO-ACTIVE” Spółka z o.o., 03-893 Warszawa ul. Bukowiecka 92, Polska i dokonanie wpisu: ZBB INWEST Sp. z o.o., Raszyn, Polska.

158317 2005 12 09 A. Wprowadzono zmianę nazwy i siedziby uprawnionego przez wykreślenie wpisu: ZBB INWEST Sp. z o.o., Raszyn, Polska i dokonanie wpisu: BIO-ACTIVE DYSTRYBUCJA Sp. z o.o., Warszawa, Polska.

158318 2005 12 09 A. Wprowadzono zmianę uprawnionego przez wykreślenie wpisu: „BIO-ACTIVE” Spółka z o.o., 03-893 Warszawa ul. Bukowiecka 92, Polska i dokonanie wpisu: ZBB INWEST Sp. z o.o., Raszyn, Polska.

158318 2005 12 09 A. Wprowadzono zmianę nazwy i siedziby uprawnionego przez wykreślenie wpisu: ZBB INWEST Sp. z o.o., Raszyn, Polska i dokonanie wpisu: BIO-ACTIVE DYSTRYBUCJA Sp. z o.o., Warszawa, Polska.

158509 2005 12 15 A. Wprowadzono zmianę nazwy uprawnionego przez wykreślenie wpisu: „Instal-Projekt” s.c. Roman Gawłowski, Zofia Gawłowska, Bartosz Ścierzyński, Ewa Ścierzyńska, 87-800 Włocławek ul. Lipowa 37, Polska i dokonanie wpisu: INSTAL-PROJEKT GAWŁOWSCY, ŚCIERZYŃSCY Spółka Jawna, Włocławek, Polska.

158595 2005 12 15 A. Wprowadzono zmianę uprawnionego przez wykreślenie wpisu: Przedsiębiorstwo Zaopatrzenia Farmaceutycznego „CEFARM”, 80-748 Gdańsk ul. Chmielna 47/52, Polska i dokonanie wpisu: JWB Sp. z o.o., Gdynia, Polska.

158620 2005 12 15 A. Wprowadzono zmianę uprawnionego przez wykreślenie wpisu: „DOM-OGRÓD” Karol Gmachowski Spółka jawna, 60-004 Poznań ul. Głogowska 400, Polska i dokonanie wpisu: Karol Gmachowski EKO-BORD.system, Poznań, Polska.

158828 2005 12 28 A. Wprowadzono zmianę uprawnionego przez wykreślenie wpisu: KBM Spółka Cywilna Mirosław Skupin, Kazimierz Zadrożny, 97-400 Bełchatów ul. Czyżewskiego 31A, Polska i dokonanie wpisu: „KBM” SPÓŁKA Z OGRANICZONĄ ODPOWIEDZIALNOŚCIĄ, Bełchatów, Polska.

158829 2005 12 28 A. Wprowadzono zmianę uprawnionego przez wykreślenie wpisu: KBM Spółka Cywilna Mirosław Skupin, Kazimierz Zadrożny, 97-400 Bełchatów ul. Czyżewskiego 31A, Polska i dokonanie wpisu: „KBM” SPÓŁKA Z OGRANICZONĄ ODPOWIEDZIALNOŚCIĄ, Bełchatów, Polska.

158830 2005 12 28 A. Wprowadzono zmianę uprawnionego przez wykreślenie wpisu: KBM Spółka Cywilna Mirosław Skupin, Kazimierz Zadrożny, 97-400 Bełchatów ul. Czyżewskiego 31A, Polska i dokonanie wpisu: „KBM” SPÓŁKA Z OGRANICZONĄ ODPOWIEDZIALNOŚCIĄ, Bełchatów, Polska.

158991 2005 12 09 A. Wprowadzono zmianę uprawnionego przez wykreślenie wpisu: „BIO-ACTIVE” Spółka z o.o., 03-893 Warszawa ul. Bukowiecka 92, Polska i dokonanie wpisu: ZBB INWEST Sp. z o.o., Raszyn, Polska.

158991 2005 12 09 A. Wprowadzono zmianę nazwy i siedziby uprawnionego przez wykreślenie wpisu: ZBB INWEST Sp. z o.o., Raszyn, Polska i dokonanie wpisu: BIO-ACTIVE DYSTRYBUCJA Sp. z o.o., Warszawa, Polska.

159080 2005 12 09 A. Wprowadzono zmianę uprawnionego przez wykreślenie wpisu: „BIO-ACTIVE” Spółka z o.o., 03-893 Warszawa ul. Bukowiecka 92, Polska i dokonanie wpisu: ZBB INWEST Sp. z o.o., Raszyn, Polska.

159080 2005 12 09 A. Wprowadzono zmianę nazwy i siedziby uprawnionego przez wykreślenie wpisu: ZBB INWEST Sp. z o.o., Raszyn, Polska i dokonanie wpisu: BIO-ACTIVE DYSTRYBUCJA Sp. z o.o., Warszawa, Polska.

159081 2005 12 09 A. Wprowadzono zmianę uprawnionego przez wykreślenie wpisu: „BIO-ACTIVE” Spółka z o.o., 03-893 Warszawa ul. Bukowiecka 92, Polska i dokonanie wpisu: ZBB INWEST Sp. z o.o., Raszyn, Polska.

159081 2005 12 09 A. Wprowadzono zmianę nazwy i siedziby uprawnionego przez wykreślenie wpisu: ZBB INWEST Sp. z o.o.,

Raszyn, Polska i dokonanie wpisu: BIO-ACTIVE DYSTRYBUCJA Sp. z o.o., Warszawa, Polska.

159082 2005 12 09 A. Wprowadzono zmianę uprawnionego przez wykreślenie wpisu: „BIO-ACTIVE” Spółka z o.o., 03-893 Warszawa ul. Bukowiecka 92, Polska i dokonanie wpisu: ZBB INWEST Sp. z o.o., Raszyn, Polska.

159082 2005 12 09 A. Wprowadzono zmianę nazwy i siedziby uprawnionego przez wykreślenie wpisu: ZBB INWEST Sp. z o.o., Raszyn, Polska i dokonanie wpisu: BIO-ACTIVE DYSTRYBUCJA Sp. z o.o., Warszawa, Polska.

159083 2005 12 09 A. Wprowadzono zmianę uprawnionego przez wykreślenie wpisu: „BIO-ACTIVE” Spółka z o.o., 03-893 Warszawa ul. Bukowiecka 92, Polska i dokonanie wpisu: ZBB INWEST Sp. z o.o., Raszyn, Polska.

159083 2005 12 09 A. Wprowadzono zmianę nazwy i siedziby uprawnionego przez wykreślenie wpisu: ZBB INWEST Sp. z o.o., Raszyn, Polska i dokonanie wpisu: BIO-ACTIVE DYSTRYBUCJA Sp. z o.o., Warszawa, Polska.

159323 2005 12 28 A. Wprowadzono zmianę uprawnionego przez wykreślenie wpisu: Przedsiębiorstwo Hurtowo Handlowe DELIKATES Barbara Jernaś, 62-562 Piotrkowice Wąsosze 46, Polska i dokonanie wpisu: „DELIKATES” SPÓŁKA Z OGRANICZONĄ ODPOWIEDZIALNOŚCIĄ, Konin, Polska.

159584 2005 12 19 A. Wprowadzono zmianę uprawnionego przez wykreślenie wpisu: ELTRA Spółka Akcyjna, 85-861 Bydgoszcz ul. Glinki 146, Polska i dokonanie wpisu: ELDA-ELTRA ELEKTROTECHNIKA SPÓŁKA AKCYJNA, Bydgoszcz, Polska.

159781 2005 12 28 D. Dokonano wpisu: W dniu 31 sierpnia 2005 r. zawarto umowę licencyjną niewyłączną i pełną na używanie znaku towarowego R-159781 na okres od 01.09.2005 r. do 22.07.2011 r. przez GOLLAND Sp. z o.o., Chorzów, Polska.

159794 2005 12 14 A. Wprowadzono zmianę nazwy i siedziby uprawnionego przez wykreślenie wpisu: GRAMINEX Spółka z o.o., 97-300 Piotrków Trybunalski ul. Karolinowska 72, Polska i dokonanie wpisu: „GRAMINEX” SPÓŁKA Z OGRANICZONĄ ODPOWIEDZIALNOŚCIĄ W LIKWIDACJI, Kamocin, Polska.

159794 2005 12 14 A. Wprowadzono zmianę uprawnionego przez wykreślenie wpisu: „GRAMINEX” SPÓŁKA Z OGRANICZONĄ ODPOWIEDZIALNOŚCIĄ W LIKWIDACJI, Kamocin, Polska i dokonanie wpisu: „GRAMINEX - NASIONA” SPÓŁKA Z OGRANICZONĄ ODPOWIEDZIALNOŚCIĄ, Piotrków Trybunalski, Polska.

159795 2005 12 14 A. Wprowadzono zmianę nazwy i siedziby uprawnionego przez wykreślenie wpisu: GRAMINEX Spółka z o.o., 97-300 Piotrków Trybunalski ul. Karolinowska 72, Polska i dokonanie wpisu: „GRAMINEX” SPÓŁKA Z OGRANICZONĄ ODPOWIEDZIALNOŚCIĄ W LIKWIDACJI, Kamocin, Polska.

159795 2005 12 14 A. Wprowadzono zmianę uprawnionego przez wykreślenie wpisu: „GRAMINEX” SPÓŁKA Z OGRANICZONĄ ODPOWIEDZIALNOŚCIĄ W LIKWIDACJI, Kamocin, Polska i dokonanie wpisu: „GRAMINEX - NASIONA” SPÓŁKA Z OGRANICZONĄ ODPOWIEDZIALNOŚCIĄ, Piotrków Trybunalski, Polska.

159868 2005 12 16 A. Wprowadzono zmianę adresu uprawnionego przez wykreślenie wpisu: Firma Handlowa „ANGORA” Robert Pacewicz, 75-265 Koszalin, ul. Jantarowa 30, Polska i dokonanie wpisu: Firma Handlowa „ANGORA” Robert Pacewicz, Koszalin, Polska.

160122 2005 12 20 A. Wprowadzono zmianę uprawnionego przez wykreślenie wpisu: P.P.H. „EUROCOSMETICS” S.C. Martyna Chajdas, Cecylia Czaplą, 05-230 Kobyłka ul. Gen. Tadeusza

Kościuszki 25 A, Polska i dokonanie wpisu: P.P.H. „EUROCOSMETICS” S.C. Martyna Chajdas, Piotr Chajdas, Kobyłka, Polska.

160180 2005 12 15 A. Wprowadzono zmianę uprawnionego przez wykreślenie wpisu: „AQUATHERM” Spółka z ograniczoną odpowiedzialnością, 05-092 Łomianki ul. Raclawicka 30, Polska i dokonanie wpisu: „ANTAP GRUPA” Spółka z ograniczoną odpowiedzialnością, Łomianki, Polska.

160316 2005 12 15 A. Wprowadzono zmianę nazwy uprawnionego przez wykreślenie wpisu: Fabryka Sprzętu Elektrotechnicznego „KONTAKT” S.A., 43-500 Czechowice-Dziedzice ul. Bestwińska 21, Polska i dokonanie wpisu: KONTAKT – SIMON Spółka Akcyjna, Czechowice-Dziedzice, Polska.

160317 2005 12 15 A. Wprowadzono zmianę nazwy uprawnionego przez wykreślenie wpisu: Fabryka Sprzętu Elektrotechnicznego „KONTAKT” S.A., 43-500 Czechowice-Dziedzice ul. Bestwińska 21, Polska i dokonanie wpisu: KONTAKT – SIMON Spółka Akcyjna, Czechowice-Dziedzice, Polska.

160578 2005 12 15 A. Wprowadzono zmianę siedziby uprawnionego przez wykreślenie wpisu: „STUDJO” Jolanta Zgoła, 60-756 Poznań ul. Chełmońskiego 21 m 1, Polska i dokonanie wpisu: „STUDJO” Jolanta Zgoła, Swadzim, Polska.

160610 2005 12 15 A. Wprowadzono zmianę uprawnionego przez wykreślenie wpisu: Joanna Stolarska, 00-556 Warszawa Al. Róż 8 m 7, Polska i dokonanie wpisu: MULTICO-PRESS Sp. z o.o., Warszawa, Polska.

160611 2005 12 15 A. Wprowadzono zmianę uprawnionego przez wykreślenie wpisu: Joanna Stolarska, 00-556 Warszawa Al. Róż 8 m 7, Polska i dokonanie wpisu: MULTICO-PRESS Sp. z o.o., Warszawa, Polska.

160755 2005 12 15 A. Wprowadzono zmianę siedziby uprawnionego przez wykreślenie wpisu: Zakład Koncentratów Spożywczych Zbigniew Olczak, 40-761 Katowice ul. Panewki 87, Polska i dokonanie wpisu: Zakład Koncentratów Spożywczych Zbigniew Olczak, Świętochłowice, Polska.

160791 2005 12 15 A. Wprowadzono zmianę uprawnionego przez wykreślenie wpisu: Dolnośląskie Biuro Brokerskie „DOL-BROKER” Marek Szlęzak, 50-158 Wrocław ul. Piaskowa 15, Polska i dokonanie wpisu: Zachodni Dom Brokerski sp. z o.o., Wrocław, Polska.

161128 2005 12 15 A. Wprowadzono zmianę uprawnionego przez wykreślenie wpisu: Wytwórnia Biżuterii Artystycznej Adama Rączyńskiego i Piotra Rączyńskiego „APART” Spółka Jawna, 62-002 Suchy Las ul. Powstańców Wlkp. 91, Polska i dokonanie wpisu: APART Sp. z o.o., Poznań, Polska.

161237 2005 12 15 A. Wprowadzono zmianę uprawnionego przez wykreślenie wpisu: „CHIPITA POLAND” Spółka z o.o., 02-672 Warszawa ul. Domaniewska 47, Polska i dokonanie wpisu: CHIPITA INTERNATIONAL S.A., Ateny, Grecja.

161238 2005 12 15 A. Wprowadzono zmianę uprawnionego przez wykreślenie wpisu: „CHIPITA POLAND” Spółka z o.o., 02-672 Warszawa ul. Domaniewska 47, Polska i dokonanie wpisu: CHIPITA INTERNATIONAL S.A., Ateny, Grecja.

161239 2005 12 15 A. Wprowadzono zmianę uprawnionego przez wykreślenie wpisu: „CHIPITA POLAND” Spółka z o.o., 02-672 Warszawa ul. Domaniewska 47, Polska i dokonanie wpisu: CHIPITA INTERNATIONAL S.A., Ateny, Grecja.

161240 2005 12 15 A. Wprowadzono zmianę uprawnionego przez wykreślenie wpisu: „CHIPITA POLAND” Spółka z o.o., 02-672 Warszawa ul. Domaniewska 47, Polska i dokonanie wpisu: CHIPITA INTERNATIONAL S.A., Ateny, Grecja.

161256 2005 12 15 A. Wprowadzono zmianę uprawnionego przez wykreślenie wpisu: „CHIPITA POLAND” Spółka z o.o., 02-672 Warszawa ul. Domaniewska 47, Polska i dokonanie wpisu: CHIPITA INTERNATIONAL S.A., Ateny, Grecja.

161323 2005 12 15 A. Wprowadzono zmianę uprawnionego przez wykreślenie wpisu: JERONIMO MARTINS DYSTRYBUCJA Spółka z o.o., 60-003 Poznań ul. Wołczyńska 18, Polska i dokonanie wpisu: „JERONIMO MARTINS DYSTRYBUCJA” S.A., Poznań, Polska.

161384 2005 12 15 A. Wprowadzono zmianę uprawnionego przez wykreślenie wpisu: JERONIMO MARTINS DYSTRYBUCJA Spółka z o.o., 60-003 Poznań ul. Wołczyńska 18, Polska i dokonanie wpisu: „JERONIMO MARTINS DYSTRYBUCJA” S.A., Poznań, Polska.

95

DECYZJE O UNIEWAŻNIENIU PRAWA OCHRONNEGO

Poniższe zestawienie zawiera kolejno: numer prawa ochronnego na znaki towarowe, datę unieważnienia prawa ochronnego oraz treść decyzji.

- 79 348 2003 02 28 Unieważniono w całości.
 111 970 2004 09 15 Unieważniono w całości.
 111 991 2004 09 15 Unieważniono w całości.
 130 272 2004 09 15 Unieważniono w całości.
 107 447 2005 06 27 Unieważniono w części dla towarów w klasie 31; nasiona z wyjątkiem nasion fasoli.
 111 665 2005 06 27 Unieważniono w części dla towarów w klasie 31; nasiona z wyjątkiem nasion fasoli.

96

DECYZJE O WYGAŚNIĘCIU PRAWA OCHRONNEGO

Poniższe zestawienie zawiera kolejno: numer prawa ochronnego na znaki towarowe i datę wygaśnięcia prawa ochronnego. W przypadku wygaśnięcia prawa tylko dla części towarów (usługi) wymienia się te towary (usługi).

- 102 695 2004 10 04 Prawo wygasło w całości. Wnioskiem z dnia 04-10-2004 pełnomocnik uprawnionego poinformował Urząd o rezygnacji z dalszej ochrony przedmiotowego znaku towarowego.
 123 760 2005 06 17 Prawo wygasło w całości. Wnioskiem z dnia 17-06-2005 pełnomocnik uprawnionego poinformował Urząd o rezygnacji z dalszej ochrony przedmiotowego znaku towarowego.
 126 130 2005 01 11 Prawo wygasło w całości. Wnioskiem z dnia 01-11-2005 pełnomocnik uprawnionego poinformował Urząd o rezygnacji z dalszej ochrony przedmiotowego znaku towarowego.
 150 560 2005 07 21 Prawo wygasło w całości. Wnioskiem z dnia 07-21-2005 pełnomocnik uprawnionego poinformował Urząd o rezygnacji z dalszej ochrony przedmiotowego znaku towarowego.
 83 380 2002 06 05 Prawo wygasło w części dla towarów i usług: produkty chemiczne do celów przemysłowych, naukowych, garbniki, środki do gaszenia ognia; farby, pokosty, lakiery, środki przeciwkorozyjne, barwniki, żywice naturalne, folie metalowe; techniczne oleje, tłuszcze i smary; aparaty i przyrządy elektryczne, optyczne, kontrolne, sygnalizacyjne i oświe-

tleniowe; programowanie komputerowe; w klasach 01, 02, 04, 09, 11, 42.

- 86 801 2003 09 08 Prawo wygasło w części dla towarów: filtry, płyty filtracyjne, krosna, maszyny dziewiarskie, snowniki; pasy skórzane, troki skórzane; meble; okrycia sportowe, obuwie robocze, ochronne, profilaktyczne, odzież robocza; klasy 7, 18, 20, 25.
 99 310 2004 06 15 Prawo wygasło w części dla towarów: dzianiny; klasa 24.
 99 864 2005 04 30 Prawo wygasło w części dla usług: usługi projektowe, usługi w zakresie doradztwa zawodowego (nie dotyczące działalności gospodarczej), usługi w zakresie administrowania wystawami; klasa 42 (w części).
 99 952 2005 02 15 Prawo wygasło w części dla towarów: włókna tapicerska; klasa 22.
 100 429 2005 04 05 Prawo wygasło w części dla usług: usługi transportowe; klasa 39.
 101 025 2005 03 06 Prawo wygasło w części dla towarów: materiały filtracyjne w postaci wkładów do filtrów; urządzenia filtracyjno-wentylacyjne, filtry przeciwpyłkowe; odzież i obuwie robocze; klasy 04, 11, 25.
 101 203 2005 04 26 Prawo wygasło w części dla towarów: podręczniki z zakresu programów komputerowych; klasa 16.
 101 652 2005 07 01 Prawo wygasło w części dla towarów i usług: elektrody do spawania, urządzenia do spawania elektrycznego, komputery, programy komputerowe, przyrządy pomiarowe; usługi w zakresie obróbki metali; usługi w zakresie badań technicznych, usługi w zakresie doradztwa zawodowego (nie dotyczące działalności gospodarczej); klasa 9, 40, 42.
 101 739 2005 07 01 Prawo wygasło w części dla usług: projektowanie odzieży z tworzyw naturalnych i sztucznych; klasa 42.
 102 208 2005 06 30 Prawo wygasło w części dla usług: usługi w zakresie doradztwa zawodowego (z wyjątkiem usług dotyczących działalności gospodarczej); z klasy 42.
 102 333 2005 05 15 Prawo wygasło w części dla towarów: farby, środki czyszczące, szorujące i nabłyszczające w tym: papier ścierny, płótno ściernie, preparaty do usuwania rdzy, płyny do czyszczenia karoserii i szyb, wosk polerski; oleje przemysłowe i smary w tym: oleje i smary samochodowe; części pojazdów i silników pojazdów w tym: amortyzatory, cylindry do silników, filtry, korbowody, łożyska, łożyska kulkowe, łożyska cierne, łożyska wałeczkowe, panewki, paski klinowe do silników, pierścienie tłokowe, podnośniki samochodowe, tłoki, tłumiki, wały korbowe, wtryskiwacze do silników, urządzenia zapłonowe do silników, zawory; narzędzia i przyrządy w tym: klucze, klucze płaskie, młotki, pilniki, przecinaki, przebijaki, punktaki, skrobaki, śrubokręty, wiertła; urządzenia i przyrządy elektryczne w tym: akumulatory elektryczne do pojazdów, kwasomierze, przełączniki elektryczne, regulatory napięcia do pojazdów, alarmy antywłamaniowe do pojazdów; urządzenia do oświetlenia w tym: reflektory samochodowe, lampy kierunkowskazów światła do pojazdów; pojazdy - części składowe i akcesoria w tym

- amortyzatory zawieszenia w pojazdach, bagażniki do pojazdów, bagażniki na narty do pojazdów, ciężarki do wyważania kół, dachy opuszczane do samochodów, dętki do opon, latki do reperacji dętek, drażki skrętne, drzwi do pojazdów, fartuchy błotników, hamulce do pojazdów, karoserie samochodowe, kierownice pojazdów, kierunkowskazy do pojazdów, klaksony do pojazdów, klocki hamulcowe do pojazdów, koła pojazdów, korki chłodnic pojazdów, korki wlewu paliwa, krzeselka bezpieczeństwa dla dzieci, lusterka wsteczne, maski silników samochodowych, ogumienie do kół pojazdów, pasy bezpieczeństwa do siedzeń w pojazdach, pokrowce na pojazdy, pokrowce na siedzenia pojazdów, pokrywy na piasty kół, pompki powietrzne, resory samochodowe, siedzenia do pojazdów, silniki do pojazdów lądowych, skrzynie biegów, sprężyny w zawieszaniach pojazdów, sprzęgła do pojazdów, szczęki hamulcowe, szyby do pojazdów, tapicerka samochodowa, wały napędowe do pojazdów lądowych, wentyle do opon, wycieraczki do szyb samochodowych, zagłówki do siedzeń, zderzaki do pojazdów; klasy 02, 03, 04, 07, 08, 09, 11, 12.
- 103 985 2005 05 04 Prawo wygasło w części dla towarów i usług: wydawnictwa, foldery, informatory, przewodniki, gazety, czasopisma, publikacje dotyczące turystyki i wypoczynku; usługi budowlano-remontowe w zakresie tworzenia miejsc zielonych wokół obiektów szkolnych i wypoczynkowych, budowy placów zabaw, ścieżek zdrowia, obiektów sanitarno-higienicznych, zwłaszcza w miejscach wypoczynku; usługi w zakresie prac projektowych i konstrukcyjnych związane z ochroną środowiska naturalnego; klasa 16, 37, 42.
- 104 382 2005 05 24 Prawo wygasło w części dla towarów: pojemniki i skrzynki z tworzyw sztucznych używane do pakowania, przechowywania i transportu materiałów sypkich używane w sklepach, magazynach, transporcie; wyroby wtryskowe z tworzyw sztucznych dla gospodarstwa domowego tj. miski, wanienki dla niemowląt, doniczki i skrzynki balkonowe na kwiaty, wiadra, koszyczki na jagody; klasa 20, 21.
- 104 956 2005 08 01 Prawo wygasło w części dla towarów: środki impregnujące, rozpuszczalniki; kleje przemysłowe, kleje do tapet do parkietów i płytek ceramicznych; klasy 1 i 2 (w części).
- 106 255 2005 04 24 Prawo wygasło w części dla towarów: wyroby jubilerskie, kamienie szlachetne; przyrządy zegarmistrzowskie i chronometryczne; skóra i imitacje skóry, wyroby z tych materiałów, nie ujęte w innych klasach; skóry zwierzęce, skóry surowe; bagażniki i torby podróżne; parasolki, parasole (duże) i laski; bicze, uprzęże i siodła; klasy 14, 18.
- 107 164 2005 06 01 Prawo wygasło w części dla towarów i usług: metalowe szyny do zasłon; drabinki metalowe; metalowe okucia i osprzęt do mebli; rolki, prowadnice do drzwi i okien przesuwanych; okucia do drzwi i okien; metalowe rączki i rękojeści do narzędzi, metalowe kasety, pudełka i skrzynki; kołki do ścian
- metalowe; szyldy, tabliczki metalowe; wieszaki, zaciski do rur i kabli metalowe; usługi obróbki metali i tworzyw sztucznych; klasa 06, 40.
- 107 525 2005 08 08 Prawo wygasło w części dla usług: usługi stolarskie, przetwórstwo artykułów rolnych; klasa 40.
- 108 028 2005 06 30 Prawo wygasło w części dla towarów: kleje; klasa 01.
- 108 681 2005 03 24 Prawo wygasło w części dla towarów: barwniki kosmetyczne, kosmetyki do brwi, dezodoranty do użytku osobistego, esencje i olejki eteryczne, preparaty kosmetyczne do kąpieli, kremy kosmetyczne, lotony i mlecza kosmetyczne, maseczki kosmetyczne, mydła, pasty, proszki, płyny do zębów, sole kąpielowe do celów innych niż lecznicze, szampony, farby do włosów; balsamy lecznicze, chleb dla diabetyków, cukierki do celów farmaceutycznych, zioła lecznicze i herbaty z ziół, maści lecznicze, pastylki i pigułki do celów farmaceutycznych, preparaty farmaceutyczne do pielęgnacji skóry, sole kąpielowe do celów leczniczych, woda mineralna do celów leczniczych, nalewki do celów leczniczych, zioła do palenia do celów leczniczych, żywność dietetyczna do celów leczniczych; mięso, mięso drobiowe, filety rybne, marmolady, konfitury, jaja, mleko, produkty mleczne, napoje mleczne lub z przewagą mleka, oleje i tłuszcze chrupki ziemniaczane, pyłki kwiatowe jako żywność, zioła ogrodowe konserwowane; chleb, chleb bezdrożdżowy, drożdże, herbata, produkty spożywcze na bazie jęczmienia, produkty spożywcze na bazie owsa, kasze spożywcze, płatki zbożowe suszone, miód, propolis spożywczy, mleczko pszczele spożywcze; klasy 03, 05, 29, 30.
- 111 271 2005 08 01 Prawo wygasło w części dla towarów i usług: urządzenia i przyrządy elektryczne, optyczne, wagowe, pomiarowe, przeciwpożarowe, sygnalizacyjne, kontrolne; konserwowane, suszone i gotowane owoce i warzywa, galaretki, dżemy, kompoty, oleje, tłuszcze jadalne; świeże owoce i warzywa; produkty rolne, ogrodnicze i leśne, wody mineralne i gazowane bezalkoholowe, napoje owocowe i soki; usługi reklamowe i prowadzenie interesów osób trzecich; reklamowanie osób trzecich a także usługi w zakresie agencji reklamowych; usługi budowlane i naprawy: usługi budowlano-remontowe świadczone przez wykonawców lub podwykonawców budów i budynków albo stałe wykonawstwo, usługi specjalistyczne w zakresie budowlanym jak: malowanie, instalacje hydrauliczne, ogrzewcze lub dekarstwo, usługi związane z wypożyczaniem narzędzi i sprzętu budowlanego, usługi związane z naprawami budynków lub obiektów; klasa 09, 29, 31, 32, 35, 37.
- 112 932 2005 08 01 Prawo wygasło w części dla towarów i usług: urządzenia i przyrządy elektryczne, optyczne, wagowe, pomiarowe, przeciwpożarowe, sygnalizacyjne, kontrolne; konserwowane, suszone i gotowane owoce i warzywa, galaretki, dżemy, kompoty, oleje, tłusz-

cze jadalne; świeże owoce i warzywa; produkty rolne, ogrodnicze i leśne, wody mineralne i gazowane bezalkoholowe, napoje owocowe i soki; usługi reklamowe i prowadzenie interesów osób trzecich; reklamowanie osób trzecich a także usługi w zakresie agencji reklamowych; usługi budowlane i naprawy: usługi budowlano-remontowe świadczone przez wykonawców lub podwykonawców budów i budynków albo stałe wykonawstwo, usługi specjalistyczne w zakresie budowlanym jak: malowanie, instalacje hydrauliczne, ogrzewcze lub dekarstwo, usługi związane z wypożyczaniem narzędzi i sprzętu budowlanego, usługi związane z naprawami budynków lub obiektów; klasa 09, 29, 31, 32, 35, 37.

142 481 2003 04 03 Prawo wygasło w części dla towarów: mydła, środki do pielęgnacji ciała i urody; klasa 3.

97

**DECYZJE O ZMIANIE LUB UCHYLENIU DECYZJI
(opublikowanych w Wiadomościach Urzędu Patentowego)**

Poniższe zestawienie zawiera kolejno: numer prawa ochronnego na znak towarowy, numer i rok wydania Wiadomości Urzędu Patentowego, w którym zmieniona lub uchylona decyzja została ogłoszona oraz datę i treść decyzji, w której zmieniono lub uchylono decyzję poprzednią.

- 81 135 04/05 2005 08 21 Sprostowano oczywistą omyłkę w decyzji administracyjnej z dn. 21.11.2004 r. - w części wykazu towarów. W dniu 11.21.2004 Urząd Patentowy RP wydał decyzję administracyjną, na podstawie której pozostawił w wykazie towarów i usług „środki ciepłochronne i izolacyjne, płyty izolacyjne”, natomiast pismem z dnia 22 września 2004 r. pełnomocnik uprawnionego poinformował o rezygnacji uprawnionego z ww. towarów.
- 104 183 11/05 2005 09 12 Sprostowano oczywistą omyłkę w decyzji administracyjnej z dn. 21.06.2005 dotyczącej siedziby uprawnionego. Wpis powinien brzmieć: BARTEX-BARTOL SPÓŁKA JAWNA, Paproć, Polska.
- 113 467 10/05 2005 10 11 Sprostowano decyzję administracyjną z dn. 31.03.2005 r. - w części dotyczącej zmiany uprawnionego. Wpis powinien brzmieć: Papierverarbeitung Görlitz GmbH.
- 113 468 10/05 2005 10 11 Sprostowano decyzję administracyjną z dn. 01.04.2005 r. - w części dotyczącej zmiany uprawnionego. Wpis powinien brzmieć: Papierverarbeitung Görlitz GmbH.
- 114 814 10/05 2005 10 11 Sprostowano decyzję administracyjną z dn. 12.04.2005 r. - w części dotyczącej zmiany uprawnionego. Wpis powinien brzmieć: Papierverarbeitung Görlitz GmbH.
- 144 205 06/05 2005 10 07 Na podstawie art. 156 § 1 pkt 2 kpa w związku z art. 252 ustawy Prawo własności przemysłowej (Dz. U.

z 2003 r. Nr 119, poz. 1117 oraz z 2004 r. Nr 33, poz. 286 oraz z 2005 r. Nr 10 poz. 68, Nr 163, poz. 1362) Urząd Patentowy RP stwierdza nieważność swojej decyzji z dnia 11 stycznia 2005 r. w sprawie uznania prawa ochronnego udzielonego na znak towarowy zarejestrowany pod numerem R-82032, za wygasłe z dniem 03 sierpnia 2004 r.

- 159 415 08/05 2005 11 18 Sprostowano oczywistą omyłkę w decyzji z dn. 21.01.2005 r. o udzielenie prawa ochronnego na znak towarowy w następujący sposób: - w części dotyczącej klasyfikacji wiedeńskiej powinno być: 27.05.
- 160 286 09/05 2005 11 30 Zmieniono decyzję o udzieleniu prawa ochronnego na znak towarowy z dn. 28.12.2004 w następujący sposób: - w części dotyczącej zastrzeżeń kolorów powinny być: złoty, czerwony, biały, czarny, niebieski.
- 160 573 10/05 2005 09 27 Sprostowano oczywistą omyłkę w decyzji o udzieleniu prawa ochronnego na znak towarowy z dnia 25.11.2004 r. w następujący sposób: - w części dotyczącej nazwy uprawnionego powinno być: TCHIBO Frisch – Röst – Kaffee GmbH, 22297 Hambyrg Überseering 18, Niemcy.
- 161 575 11/05 2005 10 28 Sprostowano decyzję o udzieleniu prawa ochronnego na znak towarowy z dnia 27.01.2005 r. w następujący sposób: - w części dotyczącej nazwy uprawnionego powinno być: „W. LEWANDOWSKI” Produkcja-Handel-Uslugi, Łódź, Polska.
- 161 576 11/05 2005 10 28 Sprostowano decyzję o udzieleniu prawa ochronnego na znak towarowy z dnia 27.01.2005 r. w następujący sposób: - w części dotyczącej nazwy uprawnionego powinno być: „W. LEWANDOWSKI” Produkcja-Handel-Uslugi, Łódź, Polska.
- 161 922 11/05 2005 12 14 Sprostowano oczywistą omyłkę w decyzji o udzieleniu prawa ochronnego na znak towarowy z dnia 02.03.2005 r. w następujący sposób: - w części dotyczącej wykazu towarów powinno być: 29: mrożona przygotowana i przetworzona żywność pochodząca z morza, mianowicie krokiety/klopsiki z ryby, ciasto z ryby, krokiety/klopsiki z kałamarnic, paluszki z kałamarnic, krokiety/klopsiki z krewetek, paluszki z krewetek 30: produkty wegetariańskie, mianowicie wyroby cukiernicze, pasztety, paszteciki i przygotowane posiłki, w/w towary zawarte w tej klasie.

98

**REJESTRACJA MIĘDZYNARODOWA
UZNANA W POLSCE**

Poniższe zestawienie zawiera kolejno: numer międzynarodowego rejestru znaków towarowych, określenie znaku towarowego przedstawionego w postaci liter bądź cyfr oraz - jeżeli doty-

czy - wskazanie symboli klas elementów graficznych znaku i w razie potrzeby rodzaju znaku, określenie klas towarowych, nazwisko i imię lub nazwę uprawnionego, jego miejsce zamieszkania lub siedzibę oraz kod kraju, datę rejestracji międzynarodowej, datę zamieszczenia informacji o tej rejestracji w Biuletynie Urzędu Patentowego oraz datę notyfikacji bądź datę rozszerzenia terytorialnego.

2R 172219 Vitex 03
Vereinigte Schmirgel-und Maschinen-Fabriken AG,
Siegmundstraße 17, 30165 Hannover, (DE)
1953 10 19 2004 04 19 2004 01 16

R 363623 MEMPHIS 34
Austria Tabak AG & Co KG, Porzellangasse 51, A-1090 Wien, (AT)
1970 01 07 2004 07 26 2004 03 19

R 428819 Bioscalin 03
PERMAPHARM AG, Sumatrastrasse 3, CH-8006 Zürich, (CH)
1977 03 29 2005 04 04 2004 12 14

R 437387 JP
CFE: 26.4.3, 26.4.22, 27.5.14, 03 05 10 21 26 42
27.5.22, 27.5.1, 5.7.24
INSTITUT JEANNE PIAUBERT, Société anonyme, 76, 78,
Avenue des Champs Elysées,, F-75008 PARIS, (FR)
1978 03 30 2003 02 10 2002 11 18

R 450791 A LOBA 01 02 17 19
quick-mix Gruppe GmbH & Co. KG, 49090 Osnabrück, (DE)
1980 02 26 1999 10 12

R 485094 COOL CAT 25
Cool Cat Fashion B.V., Hoofdveste 10, NL-3992 DG HOUTEN, (NL)
1984 04 03 2005 04 04 2004 10 04

R 511256 MP 75 19
Knauf Gips KG, Am Bahnhof, 97346 Iphofen, (DE)
1987 04 09 2005 04 04 2004 11 22

R 537658 LOXEAL
CFE: 26.3.1, 26.3.19, 27.5.1, 27.5.22 01 17
LOXEAL S.r.l., Via Marconato G., 2, I-20031 CESANO
MADERNO (MI), (IT)
1989 05 11 2004 07 26 2004 03 22

554480 ZIAXEL 05
Abbott GmbH & Co. KG, Max-Planck-Straße 2,
65205 Wiesbaden, (DE)
1990 05 04 2005 04 04 2004 12 04

R 573407 AVON SENSUAL 03
AVON COSMETICS GMBH, AM Hart 2, 85375 NEUFABRN
BEI FREISING, (DE)
1991 06 18 2004 05 17 2003 11 07

578817 VIELER International
CFE: 26.4.5, 26.4.18, 26.4.24, 27.5.24,
26.1.5, 26.4.1, 27.5.5, 29.1.15 06 19 20
Vieler International KG, 34, Breslauer Strasse, 58642 Iserlohn, (DE)
1991 07 02 2002 06 03 2002 01 25

R 620762 LAMA 20
LAMA d.d. okovje - montažni sistemi - orodja - trgovina, Dekani 5,
SI-6271 DEKANI, (SI)
1994 06 29 2002 06 17 2002 03 22

R 629483 Aqua plus 01
Floragard Vertriebs GmbH für Gartenbau,
Gerhard-Stalling-Strasse 7, 26135 Oldenburg, (DE)
1994 11 19 2005 04 04 2004 12 06

633911 Heidefeuer 31
REINHARD NOACK, 54, Im Fenne,, 33334 GÜTERSLOH, (DE)
1995 02 24 2005 04 04 2004 12 03

647725 Kübler 23 24 25
Paul H. Kübler Bekleidungs- und Maschinenwerk GmbH & Co. KG, 11-25,
Jakob-Schüle-Strasse, 73655 Plüderhausen, (DE)
1995 09 01 2005 02 21 2004 10 19

660183 CASA ARTE 35 36
Uniq Versicherungen AG, Praterstrasse 1-7, A-1021 Wien, (AT)
1996 09 18 2005 04 04 2004 11 09

673258 MEDIRANO 29
Hofmeister Vermögensverwaltungs KG, Maria-Eich-Strasse 66,,
82166 Gräfelfing, (DE)
1997 04 30 2005 04 04 2004 08 20

677261 DAK
CFE: 2.1.1, 2.1.4, 26.4.4, 26.4.9, 26.11.2, 27.5.1 29
Danish Crown AmbA, Marsvej 43, DK-8900 Randers, (DK)
1997 06 30 2005 04 04 2005 01 05

682407 X-CROSS 23 25
CRISTINA di NEGRIOLI Elsa & C. S.n.c., Via Modena, 18,
I-46041 ASOLA (Mantova), (IT)
1997 10 23 2003 02 24 2002 10 25

706693 SKW-MBT CONSTRUCTION CHEMICALS
CFE: 27.5.1, 29.1.4 01 02 17 19
SKW Trostberg Aktiengesellschaft, 32, Dr.-Albert-Frank-Strasse,,
83308 Trostberg, (DE)
1998 08 27 1999 03 04

706738 JUPPY 29 30 31
REWE-Zentral AG, Domstrasse 20, 50668 Köln, (DE)
1998 09 29 1999 03 04

707097 ENGUIX
CFE: 26.1.1, 26.4.2, 26.7.5, 27.1.1 07 35 39
FRANCISCO VAZQUEZ TARIN, Avda. Espioca 122-124,
SILLA (VALENCIA) (ES)
1998 10 13 2005 02 21 2004 01 22

707628 FARAL Tropical 11
Zehnder Verkaufs- und Verwaltungs-AG, Moortalstrasse 1,
CH-5722 Gränichen, (CH)
1999 02 15 1999 03 18

707648 roma
CFE: 27.5.1 06 19 22
roma Rolladensysteme GmbH, 10, Stockerweg,
89331 Burgau, (DE)
1998 11 26 1999 03 18

707825 DOMYOS 09 10 14 16 18 22 25 27
28 29 30 32 37 38 41
DECATHLON, 4, Boulevard de Mons, F-59650 VILLENEUVE
D'ASCQ, (FR)
1998 08 07 1999 03 25

707837 WS 05
Dr. Willmar Schwabe GmbH & Co. KG,
Willmar-Schwabe-Strasse 4, 76227 Karlsruhe, (DE)
1999 01 08 1999 03 25

707838 EURO discount
CFE: 1.11.1, 27.5.1, 29.1.1, 29.1.2, 29.1.4 16 28 35
SSI Schäfer Shop GmbH, Industriestrasse,, 57618 Betzdorf, (DE)
1999 01 01 1999 03 25

707900 CFE: 26.1.1, 26.11.3 03 04 08 14 15 16 17 20
21 22 24 26 27 28 31 33
34 35 37 39 41 42
Baltika Breweries, 3, 6-th Verkhny pereulok, RU-194292
Saint Petersburg, (RU)
1999 01 28 1999 03 25

707982 TAMOIL PETROLI	01 03 04 05 09 11 16 18 20 21 22 23 24 25 27 29 30 31 32 33 34 35 36 37 39 40 41 42		709053 perfect contour	06 19 36 37
TAMOIL PETROLI S.p.A., Via Andrea Costa 17,, Milano, (IT)			pletta AG, 1, Pletta Platz,, 58840 Plettenberg, (DE)	
1998 11 18	1999 03 25		1998 12 08	1999 04 08
708102 TAMOIL PETROLI			709217 FARAL Flash	11
CFE: 27.5.1, 29.1.1	01 03 04 05 09 11 16 18 20 21 22 23 24 25 27 29 30 31 32 33 34 35 36 37 39 40 41 42		Zehnder Verkaufs- und Verwaltungs-AG, 1, Moortalstrasse, CH-5722 Gränichen, (CH)	
TAMOIL PETROLI S.p.A., Via Andrea Costa 17,, Milano, (IT)			1999 01 29	1999 04 08
1998 11 18	1999 03 25		709301 FROGGY	07 09 11
708118 FARAL Green			BSH Bosch und Siemens Hausgeräte GmbH, Carl-Wery-Strasse 34, 81739 München, (DE)	
CFE: 27.5.1	11		1998 11 16	1999 04 15
Zehnder Verkaufs- und Verwaltungs-AG, Moortalstrasse 1, CH-5722 Gränichen, (CH)			709341 ASG INTERNATIONAL	
1999 01 29	1999 03 25		CFE: 1.1.1, 27.5.1, 29.1.1, 29.1.4	06 11 21
708119 FARAL Lineal 80	11		Oti Etincelle-Astori & Ferretti SNC, 4 avenue des Citronniers,, MONACO, (MC)	
Zehnder Verkaufs- und Verwaltungs-AG, Moortalstrasse 1, CH-5722 Gränichen, (CH)			1998 12 22	1999 04 15
1999 01 29	1999 03 25		709445 moro	
708120 FARAL Alliance	11		CFE: 1.11.1, 15.1.13, 26.4.1, 27.5.1	11
Zehnder Verkaufs- und Verwaltungs-AG, Moortalstrasse 1, CH-5722 Gränichen, (CH)			MORO s.r.l., Via Cesare Battisti, 51,, I-20090 SEGRATE (Milano), (IT)	
1999 01 29	1999 03 25		1999 02 23	1999 04 15
708121 FARAL Lampo	11		709631 FARAL Esse	
Zehnder Verkaufs- und Verwaltungs-AG, Moortalstrasse 1, CH-5722 Gränichen, (CH)			CFE: 27.5.1	11
1999 01 29	1999 03 25		Zehnder Verkaufs- und Verwaltungs-AG, Moortalstrasse 1, CH-5722 Gränichen, (CH)	
708122 FARAL Longo	11		1999 01 29	1999 04 15
Zehnder Verkaufs- und Verwaltungs-AG, Moortalstrasse 1, CH-5722 Gränichen, (CH)			710622 nopaCoat	16
1999 01 29	1999 03 25		Nordland Papier GmbH, Nordlandallee 1, 26892 Dörpen, (DE)	
708123 FARAL Etal	11		1999 03 02	1999 05 13
Zehnder Verkaufs- und Verwaltungs-AG, Moortalstrasse 1, CH-5722 Gränichen, (CH)			712766 FARAL	
1999 01 29	1999 03 25		CFE: 26.1.5, 27.5.1	11
708124 FARAL Lineal	11		Zehnder Verkaufs- und Verwaltungs-AG, Moortalstrasse 1, CH-5722 Gränichen, (CH)	
Zehnder Verkaufs- und Verwaltungs-AG, Moortalstrasse 1, CH-5722 Gränichen, (CH)			1999 02 10	1999 06 17
1999 01 29	1999 03 25		731663 T-Motion	09 16 35 38 42
708235 FARAL Magic	11		Deutsche Telekom AG, Friedrich-Ebert-Allee 140, 53113 Bonn, (DE)	
Zehnder Verkaufs- und Verwaltungs-AG, Moortalstrasse 1,, CH-5722 Gränichen, (CH)			2000 03 14	2000 05 18
1999 02 15	1999 03 25		736334 UNIVERSAL	
708397 MISTRAL	39 41 42		CFE: 26.1.1, 27.5.1, 29.1.14	16
Festival Kreuzfahrten AG, Avenue de la Gare 3, CH-3960 Sierre, (CH)			UNIVERSAL S.P.A., Via de Nicola 26, I-10036 SETTIMO TORINESE (TO), (IT)	
1998 11 04	1999 04 01		2000 05 30	2000 07 27
708557 CENTRE REINSURANCE COMPANIES	36		736550 ATOSS	09 16 35 37 42
“Zürich” Versicherungs-Gesellschaft (“Zurich” Compagnie d’Assurances)(“Zurigo” Compagnia di Assicurazioni) (“Zürich” Insurance Company)(“Zürich” Compañia de Seguros), Mythenquai 2,, CH-8002 Zürich, (CH)			ATOSS Software AG, 4, Wamslerstrasse, 81829 München, (DE)	
1999 01 28	1999 04 01		2000 05 16	2000 08 03
708720 lambdaFLEX	01		737378 Alfabia	31
Wacker-Chemie GmbH, Hanns-Seidel-Platz 4, 81737 München, (DE)			Reinhard Noack, Im Fenne 54 Gütersloh (DE)	
1999 01 29	1999 04 08		2000 06 14	2005 04 04
708914 VIBRA ACOUSTIC	02 06 07 09 12 17 27 42			2004 12 03
Carl Freudenberg KG, Hoehnerweg 2-4, 69469 Weinheim, (DE)			737991 CROWN	06 07 11 19
1998 06 05	1999 04 08		BIONIK GmbH - Innovative Technikfür die Umwelt, 1, Siemensstrasse, 65232 Taunusstein, (DE)	
			2000 04 06	2000 08 24
			744644 jemotion	
			CFE: 3.13.1, 27.5.1	03 05 10 16 21 25 28 35 42
			Gregor Kohlruss, Zur Rampe 5, 46414 Rhede, (DE)	
			2000 08 02	2000 11 30
			747963 EPICENTRE	09 16 35 38 42
			sanofi-aventis, 174, avenue de France, F-75013 PARIS, (FR)	
			2000 11 15	2001 01 25

748810 PIXIE ET CIE DISTEBE -Distribuição de Produtos Têxteis, S.A., Rua Cândido da Cunha, 34, P-4750 Barcelos, (PT) 2001 01 03	03 10 16 24 25 28 2001 02 08	
750234 KOMET Gebr. Brasseler GmbH & Co. KG, Trophagener Weg 25, 32657 Lemgo, (DE) 2000 09 28	03 05 10 2001 03 01	
750235 Komet CFE: 1.15.23, 26.4.9, 27.5.1 Gebr. Brasseler GmbH & Co. KG, Trophagener Weg 25, 32657 Lemgo, (DE) 2000 09 28	03 05 10 2001 03 01	
752388 CARESSE EVAFLOR SA, 11, rue Henri Barbusse, F-92230 GENNEVILLIERS, (FR) 2001 02 09	03 2001 03 29	
752524 EF learn a language CFE: 26.1.5, 27.5.1 EF Colleges Ltd., Haldenstrasse 4, CH-6006 LUZERN, (CH) 2001 01 19	16 41 2001 04 05	
752685 energy-Q10 Spektrum CFE: 26.1.2, 27.5.1 WALMARK, a.s., Oldřichovice 44, CZ-739 61 Třinec, (CZ) 2001 01 22	05 29 30 2001 04 05	
754860 QUALITAS American Standard Plumbing (UK)Limited, The Bathroom Works., P.O. Box 60, National Avenue, Kingston-upon-Hull HU5 4HS, (GB) 2001 04 02	11 2001 05 10	
758263 PALCO PROFESSIONAL CALENDA SPA, Via E. Fermi, 52, I-35030 VEGGIANO (PD), (IT) 2001 05 09	03 2005 04 04 2004 11 05	
763128 nevamed Sebapharma GmbH & Co., 80, Binger Strasse., 56154 Boppard, (DE) 2001 06 25	03 05 2001 09 06	
766090 PANORAMIC L'OREAL, 14, rue Royale, F-75008 PARIS, (FR) 2001 08 06	03 2001 10 25	
768178 SUPER FIX CFE: 14.3.1, 27.5.1, 29.1.2, 29.1.6 Henkel Central Eastern Europe Ges.m.b.H., Erdbergstraße 29, A-1030 Wien, (AT) 2001 10 12	01 16 2001 11 22	
774200 Classic CFE: 26.11.3, 27.5.1 Deutsche EXIDE GmbH, Im Thiergarten, 63654 Büdingen, (DE) 2002 01 16	09 2002 07 01 2002 02 28	
774797 CALCIBON BIOMET Deutschland GmbH, Gustav-Krone-Str. 2, 14167 Berlin, (DE) 2002 01 14	05 10 2002 05 06 2002 03 07	
780296 Lipoderm Hans Karrer GmbH, Messerschmittring 54, 86343 Königsbrunn, (DE) 2002 03 04	03 05 2005 04 04 2004 08 06	
780447 VIVA CFE: 27.5.1, 29.1.3, 29.1.8 Gesellschaft für Grün mbH, Wehlingsweg 6, 45964 Gladbeck, (DE) 2002 03 22	01 31 2002 08 12 2002 06 13	
784495 victory CFE: 26.1.18, 27.5.1 Heinrich Deichmann-Schuhe GmbH & Co. KG, Boehnertweg 9, 45359 Essen, (DE) 2002 07 16	18 25 28 2003 07 14 2003 03 21	
784821 CLASSIC DINAC, ZI Le Villaret, F-38350 SUSVILLE, (FR) 2002 05 30	06 19 2002 10 21 2002 08 29	
787097 Pierre Martinet F.P.M., 131, rue de Créqui, F-69006 LYON, (FR) 2002 07 29	29 30 31 2003 11 17 2003 08 12	
790390 ÉCO + CFE: 24.17.5, 26.4.1, 27.5.1, 29.1.2, 29.1.4, 29.1.6	01 02 04 06 07 08 09 10 11 12 13 14 15 16 17 18 19 20 21 22 23 24 25 26 27 28 34 36 37 38 39 40 41	
S.C. GALEC Société Coopérative Anonyme à directoire et conseil de surveillance, 52, rue Camille Desmoulins ISSY LES MOULINEAUX CEDEX (FR) 2002 02 21	2003 01 27 2002 11 28	
791821 Wall Wall Aktiengesellschaft, An der Spreeschanze 6-8, 13599 Berlin, (DE) 2002 01 31	06 09 11 19 35 37 2003 02 24 2002 12 19	
792247 PADMA DIGESTIN Padma Aktiengesellschaft für tibetische Heilmittel, Wilenstrasse 174, CH-8832 Wilen b. Wollerau, (CH) 2002 11 07	05 30 2004 07 26 2004 04 29	
793800 PENTAX PENTAX Europe GmbH, Julius-Vosseler-Strasse 104, 2 2527 Hamburg, (DE) 2002 11 27	09 2003 03 10 2003 01 23	
793965 TST CFE: 26.4.18, 27.5.1, 29.1.1 TAMSAN MOTOR MAKINA IMALATVE TICARET LIMITED ŞİRKETİ, Istanbul Caddesi., E-5 Üzeri No: 13, Çayırova - Gebze - Kocaeli, (TR) 2002 08 20	06 2005 04 04 2004 08 09	
795380 PATENTBOOK SMURFIT-SOCAR, 5, avenue du Général de Gaulle, F-94160 SAINT-MANDE, (FR) 2002 12 02	09 2003 03 24 2003 02 13	
795868 LECKERMATZ Plus Warenhandelsgesellschaft mbH, Wissollstrasse 5-43, 45478 Mülheim an der Ruhr, (DE) 2002 12 23	30 2003 09 22 2003 06 30	
795869 MÜLLERTREU Plus Warenhandelsgesellschaft mbH, Wissollstrasse 5-43, 45478 Mülheim an der Ruhr, (DE) 2002 12 23	30 2003 09 22 2003 06 30	
795870 LECKERMATZ Plus Warenhandelsgesellschaft mbH, Wissollstrasse 5-43, 45478 Mülheim an der Ruhr, (DE) 2002 12 23	05 2003 09 22 2003 06 30	
796910 e enretec CFE: 26.4.1, 27.5.1, 29.1.13 Martin DIETRICH, Kapuziner Weg 35, 14532 Kleinmachnow, (DE) 2002 08 27	39 40 42 2003 05 05 2003 03 13	

797885 Eiskräuter Nordbrand Nordhausen GmbH, Bahnhofstrasse 25, 99734 Nordhausen/Harz, (DE) 2003 02 20 2005 04 04 2004 10 08	30 32 33	813209 AIR PRESSURE EXTENSIONS INDORATA - SERVIÇOS E GESTÃO, LDA., Rua dos Murças, 68, P-9000-058 FUNCHAL, (PT) 2003 04 04 2004 01 12 2003 12 04	21 22 26 41
798126 HELLER System EGIEnergiagazdálkodási Részvénytársaság, Bem rakpart 33-34, H-1027 Budapest, (HU) 2002 12 02 2003 05 19 2003 04 03	07 11 42	813652 faberlic 01 02 03 04 05 06 07 08 09 10 11 12 13 14 15 16 17 18 20 21 22 23 24 25 26 27 28 29 30 31 32 33 34 35 36 38 39 40 41 42 43 44 45 Otkritoe akcionerhoe obtchestvo "Faberlic", Novoslobodskaja str., 13, Balashihinskij rajon, d. Soboliha,, RU-143980 Moscow oblast, (RU) 2003 07 31 2004 02 09 2003 12 11	
798222 COAX Xerex AB, PO Box 4501, SE-183 04 TÄBY, (SE) 2003 02 25 2005 04 04 2004 12 23	07	813917 EMBEDDED email server CFE: 27.5.1 16 NCT AG, Kauffmannweg 22, CH-6003 Luzern, (CH) 2003 11 14 2004 02 09 2003 12 11	
800580 CHALLENGE CFE: 18.1.7, 18.1.23, 24.17.2, 26.11.12 09 38 GRUNDIG Car InterMedia System GmbH, Beuthener Strasse 65, 90471 Nürnberg, (DE) 2002 11 06 2003 06 30 2003 05 15		815764 MARINE light aluminium boats CFE: 27.5.1 07 12 37 MARINE s.r.o., Ľ?adová 465, CZ-549 01 Nové Město nad Metují, (CZ) 2003 09 29 2004 03 08 2004 01 22	
802870 LAST MINUTE FLY CFE: 26.4.9, 27.5.1, 09 14 16 18 25 28 29.1.1, 29.1.2, 29.1.4 36 38 39 41 42 43 TUI AG, Karl-Wiechert-Allee 4, 30625 Hannover, (DE) 2003 01 25 2003 07 28 2003 06 19		815928 KAMPA 50plus CFE: 27.5.1, 27.7.1 19 37 42 KAMPA-Haus GmbH, Uphauer Weg 78, 32429 Minden, (DE) 2003 11 28 2004 03 08 2004 01 29	
803703 IFE MONTGOMERY EXHIBITIONS LIMITED, 11 Manchester Square, London W1M 5AB, (GB) 2003 03 19 2003 08 11 2003 07 03	35 41	816295 IMPRESSION PLUS 03 "ALEN MAK" AD, Vasi Levski St. 148, BG-4000 Plovdiv, (BG) 2003 11 05 2004 03 08 2004 01 29	
803774 ADAM 36 Allianz Global Investors AG, Nymphenburger Strasse 112-116, 80636 München, (DE) 2003 04 29 2003 08 11 2003 07 03		816341 Der Lachs ORIGINAL DANZIGER Goldwasser CFE: 3.9.10, 25.1.15, 27.5.1, 29.1.15 33 DER LACHS Branntwein-und Liqueurfabrik von IsaacWed-Ling Wwe. & EydamDirek Hekker, gegr. Anno 1598,GmbH & Co. KG, Vorderhaus 2, 37176 Nörten-Hardenberg, (DE) 2003 12 05 2004 03 22 2004 02 05	
804921 Skoda Original Zubehör 02 12 ŠKODA AUTO a.s., Tř. Václava Klementa 869, CZ-293 60 Mladá Boleslav, (CZ) 2003 02 24 2003 08 25 2003 07 17		816865 RCS MEDIAGROUP CFE: 27.5.1, 27.5.7 09 16 35 36 38 41 RCS MEDIAGROUP S.P.A., Via A. Rizzoli, 2, I-20132 MILANO, (IT) 2003 08 04 2004 03 22 2004 02 05	
805254 AVIAXX 05 10 Novo Nordisk A/S, Novo Allé, DK-2880 Bagsvaerd, (DK) 2003 05 22 2003 09 08 2003 07 24		816941 DYXIT 01 02 03 17 19 37 Sopro Bauchemie GmbH, Biebricher Strasse 74, 65203 Wiesbaden, (DE) 2003 07 29 2004 03 22 2004 02 05	
806875 ZF Steering Systems CFE: 26.1.6 07 09 12 37 42 ZF Lenksysteme GmbH, Richard-Bullinger-Str. 77, 73527 Schwaebisch Gmuend, (DE) 2003 02 12 2003 10 06 2003 08 21		816948 ALMINOX 06 Erbslöh AG, Siebeneicker Strasse 235, 42553 Velbert, (DE) 2003 12 16 2004 03 22 2004 02 05	
809369 SWISS FORMULA 05 30 32 "EUROSTOCK" S.A., 1, rue Dragalevska, Office No 2,, Lozenetz, BG-1407 Sofia, (BG) 2003 07 11 2003 11 17 2003 10 02		816985 ROOMSTER 12 Škoda Auto a.s., Tř. Václava Klementa 869, CZ-293 60 Mladá Boleslav, (CZ) 2003 08 27 2004 03 22 2004 02 12	
809895 E XEROX Freeflow 09 XEROX Corporation, 800 Long Ridge Road, Stamford, Connecticut 06904, (US) 2003 07 30 2003 10 09		817327 LANIFICIO F.LLI CERRUTI DAL 1881 CFE: 26.11.8, 27.5.1 23 24 LANIFICIO F.LLI CERRUTI S.P.A., Via Francesco Sforza, 1, I-20122 MILANO, (IT) 2003 11 25 2004 03 22 2004 02 12	
810788 GAVINAR 05 Schering Aktiengesellschaft, Müllerstrasse 178, 13353 Berlin, (DE) 2003 08 07 2003 12 15 2003 10 30		817920 FLEUR 05 Zentiva, a.s., U Kabelovny 130, CZ-102 37 Praha 10 - Dolní Měcholupy, (CZ) 2003 11 27 2004 04 05 2004 02 26	
811793 ORMES CREATIVITÁ ITALIANA CFE: 26.11.1, 27.5.1, 29.1.12 09 18 25 GIUFA' S.r.l., S.S. 98, Km. 97+400, I-70026 MODUGNO (BA), (IT) 2003 07 02 2005 04 04 2004 10 05			
811903 HAIDI SIGN CFE: 27.5.1 06 08 14 16 18 21 28 34 UKWUnkonventionelle und KreativeWerbemittelideenVertriebsgesel- -lschaft mbH, Rudolf-diesel-Strasse 9, 56220 Urmitz, (DE) 2003 09 24 2003 12 29 2003 11 13			

817948 EDISON			
CFE: 26.2.1, 26.2.5, 27.1.1, 27.5.1	04 06 07 09 11 16 36 37		
	39 40 41 42		
EDISON S.p.A., Foro Buonaparte, 31, I-20121 MILANO, (IT)			
2003 09 22	2004 04 05		2004 02 26
818124 DIMEX			
CFE: 26.4.1, 26.4.12, 27.5.1, 29.1.13	07 12 37		
EDNOLICHNO DRUJESTVO S OGRANICHENAOTGOVORNOST "DIMEX TRADING", 8, ul. Tsarigradsko shose, BG-4000 Plovdiv, (BG)			
2003 10 27	2004 04 05		2004 02 26
818370 MERCEDES	09 14 16 18 24 25 28 34		
DaimlerChrysler AG, Epplestrasse 225, 70567 Stuttgart, (DE)			
2003 11 10	2004 04 05		2004 02 26
820172 PERLE NOIRE			30
RICHARD, 160, avenue Louis Roche, F-92230 GENNEVILLIERS, (FR)			
2004 02 13	2005 04 04		2004 11 22
820366 Mon delice			
CFE: 1.15.15, 25.1.25, 26.11.13, 27.5.1	05 29 30		
Campina Nederland Holding B.V., Hogeweg 9, NL-5301 LB Zaltbommel, (NL)			
2003 12 16	2004 05 17		2004 04 01
821439 PREXEDE			05
Novartis AG, CH-4002 Basel, (CH)			
2004 01 06	2004 05 31		2004 04 15
821716 METROPOL			
CFE: 24.15.21, 26.15.1, 27.5.1	19 20		
METROPOL CERAMICA, S.L., Partida Torreta, s/n, E-12110 L'Alcora (Castellón), (ES)			
2003 12 04	2004 05 31		2004 04 15
822962 bac BODYSOFT			03 05 42 44
Hans Schwarzkopf & Henkel GmbH & Co. KG, Hohenzollernring 127-129, 22763 Hamburg, (DE)			
2003 08 28	2004 06 28		2004 05 13
825561 CALCETTO			25
LOTTO SPORT ITALIA S.p.A., Via Montebelluna, 5/7, I-31040 Trevignano (Treviso), (IT)			
2004 04 16	2005 04 04		2004 11 29
831014 bac TRUE HARMONY			
CFE: 27.5.1	03 05 42		
Hans Schwarzkopf & Henkel GmbH & Co. KG, Hohenzollernring 127-129, 22763 Hamburg, (DE)			
2004 02 09	2004 11 02		2004 09 16
832631 Roche			
CFE: 26.5.1, 26.5.18	01 03 05 09 10 16 35 37		
	38 41 42 44		
F. Hoffmann-La Roche AG, Grenzacher Strasse 124, CH-4002 Basel, (CH)			
2004 04 08	2004 11 29		2004 10 14
834814 FLYCO			
CFE: 27.5.1	08		
ZHEJIANG FLYCO ELECTRICAL APPLIANCE CO., LTD., No. 3, Shuangbao West Road., Ouhai Economy Development Area., Wenzhou, Zhejiang 325014, (CN)			
2004 08 03	2004 12 27		2004 11 18
836299 CRIO			32
Mc Carter a.s., Miletičova 1, SK-821 08 Bratislava, (SK)			
2004 07 09	2005 01 10		2004 12 02
836304 IDRA			
CFE: 26.1.1, 27.5.1	07		
IDRA CASTING MACHINES S.r.l., Piazza San Babila, 5, I-20122 MILANO, (IT)			
2004 06 14	2005 01 10		2004 12 02
836306 IDRA			
CFE: 25.1.15, 26.4.4, 27.5.1	07		
IDRA CASTING MACHINES S.r.l., Piazza San Babila, 5, I-20122 MILANO, (IT)			
2004 06 14	2005 01 10		2004 12 02
836333 KOHLBACH			
CFE: 26.1.1, 26.4.2, 26.11.3, 27.1.1, 29.1.1, 29.1.4	07 09 37 42		
Kohlbach Holding GmbH, Grazer Straße 23, A-9400 Wolfsberg, (AT)			
2004 06 04	2005 01 10		2004 12 02
836820 Liten			
CFE: 27.5.1	01 42		
CHEMOPETROL, a.s., Litvínov - Záluží 1., CZ-436 70 Litvínov, (CZ)			
2004 04 19	2005 01 24		2004 12 09
838437 Join the Spirit of Tobacco			34
Charles Fairmorn Handelsgesellschaft mbH, Birkunger Str. 71, 37351 Dingelstädt, (DE)			
2004 09 14	2005 02 21		2005 01 13
838448 Jessica Dafer PARIS			
CFE: 25.1.9, 27.5.1	23 24 25		
USTER-YARDIMCI Ferda, 1, rue Villaret de Joyeuse, F-75017 PARIS, (FR)			
2004 07 29	2005 02 21		2005 01 13
838451 MERIT			
CFE: 25.1.9, 25.1.19, 26.11.3, 26.11.8, 27.5.1	34		
Philip Morris Products S.A., Quai Jeanrenaud 3, CH-2000 Neuchâtel, (CH)			
2004 11 08	2005 02 21		2005 01 13
838490 JOBMOST			35 36 42
Andreas Jung, Buer-Gladbecker-Strasse 11 Gelsenkirchen (DE)			
2004 04 13	2005 02 21		2005 01 13
838491 HAGGAI			16 41
Haggai Institute for Advanced Leadership Training, Inc., 4725 Peachtree Corners Circle., Suite 100, Norcross, GA 30092-2553, (US)			
2004 06 04	2005 02 21		2005 01 13
839197 Power System			
CFE: 4.5.5, 27.5.1, 27.5.2	05 29 30 32		
Well Plus Trade GmbH, Borsteler Chaussee 47, 22453 Hamburg, (DE)			
2004 04 29	2005 03 07		2005 01 20
839218 COSMOSPHERES			03 05
Spirig Pharma AG, Froschackerstrasse 6, CH-4622 Egerkingen, (CH)			
2004 10 19	2005 03 07		2005 01 20

G. SPROSTOWANIA OPISÓW PATENTOWYCH I OPISÓW OCHRONNYCH

99

Poniższe zestawienie zawiera kolejno: kod rodzaju patentu lub prawa ochronnego, numer patentu lub prawa ochronnego oraz przyczynę i treść sprostowania.

OPISY PATENTOWE

(B1) 175059 Postanowiono opis ponownie wydrukować ze względu na stwierdzone oczywiste pomyłki.

(B1) 185007 Sprostowano błędy drukarskie w treści opisu: na str. 3 wiersz 1 od dołu z „tlenki” na „N-tlenki”, na str. 8 wiersz 7 od dołu z „-1-7-okso” na „-17-okso” na str. 19 wiersz 20 od dołu z „-14Ebeta” na „-14β”.

(B1) 186446 Postanowiono opis ponownie wydrukować ze względu na stwierdzone błędy drukarskie.

(B1) 186822 Postanowiono opis ponownie wydrukować ze względu na stwierdzone oczywiste pomyłki.

(B1) 186854 Sprostowano błędy drukarskie w treści opisu: na str. 52 wiersz 17 od góry przez wykreślenie słowa „atmosfera”.

(B1) 187329 Postanowiono opis ponownie wydrukować ze względu na stwierdzone oczywiste pomyłki.

(B1) 187600 Sprostowano oczywiste pomyłki w treści opisu: na str. 2 wiersz 8 od góry z „benzoesan” na „benzoesanu”, wiersz 9 od góry z „amoniowy” na „amoniowego”, wiersz 13 od góry z „benzoesan” na „benzoesanu” oraz na str.3 wiersz 14 od góry z „amoniowy” na „amoniowego”.

(B1) 187648 Postanowiono opis ponownie wydrukować ze względu na stwierdzone błędy drukarskie.

(B1) 187804 Sprostowano błąd drukarski w treści opisu: na tytułowej stronie opisu w nazwie miasta twórcy wynalazku z „Herbert Berendes, Müllheim,DE” na „Herbert Berendes, Müllheim, DE”.

(B1) 188023 Postanowiono opis ponownie wydrukować ze względu na stwierdzone błędy drukarskie.

(B1) 188104 Postanowiono opis ponownie wydrukować ze względu na stwierdzone błędy drukarskie.

(B1) 188193 Postanowiono opis ponownie wydrukować ze względu na stwierdzone błędy drukarskie.

(B1) 188411 Sprostowano oczywiste pomyłki w treści opisu: na str. 14 wiersz 19 od dołu z „diizopropyloetyoamina” na „diizopropyloetyloamina”, na str. 20 wiersz 11 od dołu z „odciągnięto” na „odciągnięto”, na str. 24 wiersz 15 od góry z „etylodiizopropylloaminy” na „etylodiizopropylloaminy”, na str. 33 wiersz 18 od dołu z „na wego” na „na węglu”, na str. 34 wiersz 25 od dołu z „-tienylornetyloamidu” na „-tienylometyloamidu”.

(B1) 188504 Sprostowano błędy drukarskie w treści opisu: na str. 9 wiersz 17 od góry z „R³-R⁶” na „R¹-R⁶” na str. 11 wiersz 10 od góry z „D_{0,397}T_{0,603}(OR)₃₈₁” na „D_{0,397}T_{0,603}(OR)_{0,381}”.

(B1) 188785 Sprostowano oczywistą pomyłkę w treści opisu: na str. 2 w zastrz. 4 i 5 przy wzorach dopisać podstawniki / \
„CH₃ CH₃”

(B1) 188922 Sprostowano błędy drukarskie w treści opisu: na str.2 wiersz 15 od dołu z „, anta-hydrochinonu” na „, antrahydrochi-

nonu” na str. 5 wiersz 2 od dołu z „, -sec-izoamylotetrahydroantrachinon” na „-2-sec-izoamylotetrahydroantrachinon”, na str. 6 wiersz 4 od góry z „, przechowywania” na „, z przechowywania”.

(B1) 188967 Sprostowano błędy drukarskie w treści opisu: na str. 1 wiersz 5 od góry oraz na str. 2 wiersz 8 od góry z „, prepolimeryzowaną” na „, prepolimeryzowana”, na str. 6 wiersz 5 od góry z „, polikwasy” na „, polikwasu” oraz wiersz 16 od dołu z „, wodoronadt” na „, wodoronadtlenki”, na str. 9 wiersz 10 od dołu z „, obrótów” na „, obrotów”.

(B1) 189016 Postanowiono opis ponownie wydrukować ze względu na stwierdzone błędy drukarskie.

(B1) 189034 Postanowiono opis ponownie wydrukować ze względu na stwierdzone błędy drukarskie.

(B1) 189046 Sprostowano oczywiste pomyłki w treści opisu: na str. 1 w twórcach wynalazku wiersz 4 z „, Ecuully” na „, Ecully”, na str. 1 wiersz 2 od dołu oraz na str.2 wiersz 11 od góry z „, stosunek związek I związek II” na „, stosunek związek I / związek II”.

(B1) 189068 Postanowiono opis ponownie wydrukować ze względu na stwierdzone błędy drukarskie.

(B1) 189150 Postanowiono opis ponownie wydrukować ze względu na stwierdzone błędy drukarskie.

(B1) 189196 Postanowiono opis ponownie wydrukować ze względu na stwierdzone błędy drukarskie.

(B1) 189259 Sprostowano błędy drukarskie w treści opisu: na str. 3 wiersz 2 od góry z „, obejmujące” na „, obejmuje” oraz wiersz 26 od góry użyto dwa razy słowa „hermetycznej”, na str. 5 wiersz 21 od góry z „, w wolnych środkach” na „, w wodnych środkach” oraz wiersz 29 od góry brak słów „, rozsądnymi alternatywami” pomiędzy słowem „, są” a „, jako nośnik”, na str. 8 wiersz 26 od góry z „, zaznaczoną” na „, zaznaczono”.

(B1) 189289 Sprostowano oczywistą pomyłkę na tytułowej stronie opisu poz.86 w numerze zgłoszenia międzynarodowego z „, PCT/US 97/27840” na „, PCT/US97/00722”.

(B1) 189358 Sprostowano błędy drukarskie w treści opisu: na str. 2 wiersz 14 od dołu z „, diacerein” na „, diacereina”, na str. 3 wiersz 18 od dołu z „, zarobkami” na „, zaróbkami”, na str. 4 wiersz 27 od góry z „, zarobki” na „, zaróbki”.

(B1) 189379 Postanowiono opis ponownie wydrukować ze względu na stwierdzone błędy drukarskie.

(B1) 189501 Postanowiono opis ponownie wydrukować ze względu na stwierdzone oczywiste pomyłki.

(B1) 189553 Postanowiono opis ponownie wydrukować ze względu na stwierdzone błędy drukarskie.

(B1) 189559 Postanowiono opis ponownie wydrukować ze względu na stwierdzone błędy drukarskie.

(B1) 189715 Sprostowano błędy drukarskie w treści opisu: na str. 6 wiersz 6 od dołu oraz na str. 7 wiersz 12 od góry z „, polietylenowe” na „, polietylenowe”, na str. 12 wiersz 2 od dołu z „, do której są je” na „, do której sieje”.

(B1) 189735 Sprostowano błąd drukarski na tytułowej stronie opisu w symbolu kraju z którego pochodzi twórca wynalazku Pascal Guirauton z „, IT” na „, FR”.

(B1) 189739 Sprostowano błąd drukarski na tytułowej stronie opisu w poz. 43 z „BUP 03/01” na „BUP 04/01”.

(B1) 189744 Postanowiono opis ponownie wydrukować ze względu na stwierdzone błędy drukarskie.

(B1) 189748 Postanowiono opis ponownie wydrukować ze względu na stwierdzone błędy drukarskie.

(B1) 189751 Sprostowano oczywiste pomyłki w treści opisu: na str. 3 wiersz 19 od góry z „pyłu węglowego (13)” na „pyłu węglowego (13),”, na str. 4 wiersz 1 od góry z „jest wewnętrznie” na „jest wewnętrzne” oraz wiersz 19 z „do palenia” na „do palenia np.”, na str. 7 wiersz 3 od dołu z „utworzonego” na „tworzonego”.

(B1) 189851 Sprostowano błędy drukarskie w treści opisu: na str. 4 wiersz 22 od dołu z „prepolitneryzowanej” na „prepolimeryzowanej” oraz wiersz 10 od dołu z „poifosforowego” na „polifosforowego”.

(B1) 189869 Sprostowano błędy drukarskie w treści opisu: na str. 4 wiersz 12 od góry z „za pomocą rozperek” na „za pomocą rozporrek”, na str. 8 wiersz 5 od góry z „równomiernego” na „równoramiennego”.

(B1) 189899 Sprostowano błędy drukarskie w treści opisu: na tytułowej stronie opisu poz. 43 z „BUP 09/00” na „BUP 10/00”, na str. 4 wiersz 22 od góry oraz wiersz 23 od dołu z „14” na „11”.

(B1) 189950 Sprostowano błędy drukarskie w treści opisu: na str. 5 wiersz 5 od góry z „Glin.Chem.” na „Clin.Chem.” oraz wiersz 12 od góry z „2,86 + 0,73” na „2,86 ± 0,73”.

(B1) 189986 Sprostowano błąd drukarski w treści opisu: na str. 2 wiersz 12 od dołu z „rowek (21)” na „rowek (27)”.

(B1) 190006 Sprostowano błąd drukarski na tytułowej stronie opisu w nazwisku pełnomocnika z „Włzało Andrzej” na „Włzalo Andrzej”.

(B1) 190017 Postanowiono opis ponownie wydrukować ze względu na stwierdzone błędy drukarskie.

(B1) 190046 Postanowiono opis ponownie wydrukować ze względu na stwierdzone błędy drukarskie.

(B1) 190066 Postanowiono opis ponownie wydrukować ze względu na stwierdzone błędy drukarskie.

(B1) 190070 Sprostowano błędy drukarskie w treści opisu: na str. 3 wiersz 17 od góry z „jednoczęściowe” na „jednoczęściowe”, na str. 4 wiersz 19 od góry z „odsadzony” na „odsadzony”, na str. 4 wiersz 30 od góry z „w przepiwnym (-ch) kierunku” na „w prze-

ciwnym (-ch) kierunku (-ch)”, na str. 4 wiersz 15 i 22 od dołu z „odsadzony” na „odsadzony”.

(B1) 190090 Sprostowano błąd drukarski na tytułowej stronie opisu w poz. 43 z „BUP 10/00” na „BUP 11/00”.

(B1) 190097 Sprostowano błąd drukarski na tytułowej stronie opisu w poz. 43 z „BUP 24/00” na „BUP 25/00”.

(B1) 190105 Postanowiono opis ponownie wydrukować ze względu na stwierdzone błędy drukarskie.

(B1) 190124 Postanowiono opis ponownie wydrukować ze względu na stwierdzone błędy drukarskie.

(B1) 190128 Postanowiono opis ponownie wydrukować ze względu na stwierdzone błędy drukarskie.

(B1) 190138 Postanowiono opis ponownie wydrukować ze względu na stwierdzone błędy drukarskie.

(B1) 190222 Sprostowano oczywistą pomyłkę w treści opisu: na str. 2 wiersz 15 od góry z „spawa się” na „zgrzewa się”.

(B1) 190223 Sprostowano oczywistą pomyłkę na tytułowej stronie opisu wiersz 10 od dołu oraz na str. 2 wiersz 10 od góry i na str. 3 wiersz 10 od dołu przez wykreślenie słowa „jeden”.

(B1) 190256 Sprostowano oczywistą pomyłkę w treści opisu: na str. 2 wiersz 19 od dołu z „śruby popychających” na „śruby popychające”.

(B1) 190350 Sprostowano błąd drukarski w treści opisu: na str. 2 wiersz 8 od dołu z „a” na „na”.

(B1) 190373 Sprostowano błąd drukarski w treści opisu: na str. 5 wiersz 10 od góry z „11, 18” na „17, 18”.

(B1) 190384 Postanowiono opis ponownie wydrukować ze względu na stwierdzone błędy drukarskie.

(B1) 190453 Sprostowano błąd drukarski na tytułowej stronie opisu w symbolu klasyfikacyjnym z „IntCl⁷ C08S 3/08” na „IntCl⁷ C12S 3/08”.

(B1) 190557 Sprostowano błędy drukarskie w treści opisu: na str. 4 wiersz 25 od dołu z „zawierającą” na „zawierająca”, na str. 6 wiersz 5 od dołu z „pesety” na „pęsety”, na str. 8 wiersz 19 z „mą” na „ma”, na str. 11 wiersz 14 od góry z „wystająca” na „wy-stająca”, na str. 25 wiersz 15 od dołu z „lat 80” na „lat 80-tych”.

(B1) 191234 Postanowiono opis ponownie wydrukować ze względu na stwierdzone błędy drukarskie.

H. OGŁOSZENIA

100

OŚWIADCZENIA O GOTOWOŚCI UDZIELENIA LICENCJI (LICENCJA OTWARTA)

Patenty, prawa ochronne

Poniższe zestawienia zawierają kolejno: kod rodzaju patentu (prawa ochronnego), numer patentu (prawa ochronnego), datę zgłoszenia, numer i rok wydania Wiadomości Urzędu Patentowego, w którym ogłoszono o udzieleniu patentu (prawa ochronnego),

wysokość opłaty licencyjnej (jeżeli uprawniony ją podał) i datę złożenia oświadczenia oraz tytuł wynalazku (wzoru użytkowego, wzoru przemysłowego) oraz nazwisko i imię (nazwę) uprawnionego z adresem.

PATENTY

(B1) 191100 1999 02 04 03/06 (-) 2005 10 18
Połączenie wychylne, zwłaszcza podzespołów obudowy górniczej
Fabryka Zmechanizowanych Obudów Ścianowych „FAZOS”
Spółka Akcyjna
Tarnowskie Góry, ul. Zagórska 167

(B1) 191112 1999 12 20 03/06 (-) 2005 10 10
Sposób poprawy właściwości trybologicznych elastomerów i gotowych wyrobów gumowych
Politechnika Łódzka
Łódź, ul. Żwirki 36

(B1) 191185 1999 01 29 03/06 (10%) 2005 10 10
Sposób zapobiegania zanieczyszczeniu się membran w trakcie ciągłego zateżnienia wodnych roztworów soli, zwłaszcza soli żelaza
Politechnika Szczecińska
Szczecin, Aleja Piastów 17

(B1) 191187 1999 06 30 03/06 (10%) 2005 10 10
Sposób oczyszczania ścieków zasolonych zanieczyszczonych substancjami organicznymi, zwłaszcza ścieków powstających przy produkcji heparyny
Politechnika Szczecińska
Szczecin, Aleja Piastów 17

(B1) 191210 1999 06 08 03/06 (-) 2005 10 31
Sposób wytwarzania cienkowarstwowej struktury wyspowej z układu $C_{60}/C_{70} + M$
Przemysłowy Instytut Elektroniki
Warszawa, ul. Długa 44/50

(B1) 165403 1991 12 18 12/1994 (-) 2005 12 20
Piec tunelowy do spalania palnych odpadów przemysłowych i komunalnych
PIECE TUNELOWE Sp. z o.o.
30-418 Kraków, ul. Zakopiańska 73

(B1) 186453 1998 02 10 01/2004 (-) 2006 01 16
Urządzenie do oznaczania niskiego stężenia wodoru w gazach, zwłaszcza kopalnianych
Główny Instytut Górnictwa
40-166 Katowice, Plac Gwarków 1

PRAWA OCHRONNE

(Y1) 62098 2002 10 10 03/2006 (-) 2005 08 19
Stanowisko do badania urządzeń pracujących przy różnych nachyleniach, zwłaszcza sit i podsiewaczy kombajnów zbożowych.
Akademia Rolnicza
ul. Norwida 25, 50-375 Wrocław

101

SPROSTOWANIA OGŁOSZEŃ OPUBLIKOWANYCH W WIADOMOŚCIACH URZĘDU PATENTOWEGO

Poniższe zestawienie zawiera kolejno: numer, którego sprostowanie dotyczy oraz treść sprostowania.

PATENTY

187329 w WUP nr 6/04 na str. 1041 w łamie lewym, wiersz 22 od dołu sprostowano oczywistą pomyłkę w tytule wynalazku z „Czynnik pobudzający komórki dendrytyczne” na „Zastosowania ligandu flt3 do wywarzania leków, preparat komórek dendrytycznych, populacja komórek dendrytycznych wyrażających antygen, sposób ukierunkowania hematopoetycznych komórek macierzystych albo progenitorowych, sposób wytwarzania komórek dendrytycznych, sposób wytwarzania limfocytów T swoistych wobec antygeny, adiuwant szczepionki i pożywka do namnażania komórek dendrytycznych”.

189289 w WUP nr 7/05 na str. 1275 w łamie lewym, wiersz 29 od góry sprostowano oczywistą pomyłkę w numerze zgłoszenia międzynarodowego z „PCT/US97/27840” na „PCT/US97/00722”.

WZORY PRZEMYSŁOWE

3686 w WUP nr 01/2006 na stronie 39 w łamie prawym, 11 wiersz od góry w numerze prawa z rejestracji
jest: 3683
powinno być: 3686

ZNAKI TOWAROWE

159426 w WUP nr 11/2003 na str. 1777 w łamie lewym, wiersz 17 umieszczono błędną nazwę znaku
jest: Globe Access
powinno być: GlobeAccess

90885 w WUP nr 05/2005 na str. 972 w łamie prawym, kolumna prawa, wiersz 60 umieszczono błędną informację o wygaśnięciu prawa ochronnego
jest: 2003 07 29
powinno być: nie powinno być tej informacji, gdyż był wniosek o przedłużenie z dn. 28.07.2003 r. i prawo ochronne na znak towarowy zostało przedłużone.

36018 w WUP nr 08/2005 na str. 1777 w łamie lewym, kolumna lewa, wiersz 61 umieszczono błędną informację o wygaśnięciu prawa ochronnego
jest: 2003 02 28
powinno być: nie powinno być tej informacji, gdyż był wniosek o przedłużenie z dn. 10.02.2003 r. i prawo ochronne na znak towarowy zostało przedłużone.

161447 w WUP nr 11/2005 na str. 2352 w łamie lewym, wiersz 29 wydrukowano błędną nazwę uprawnionego
jest: SSAB Tunnpłt AB, Borlänge, Szwecja
powinno być: SSAB Tunnpłåt AB, Borlänge, Szwecja

162405 w WUP nr 11/2005 r. na str. 2481 w łamie lewym, wiersz 22 umieszczono błędny znak towarowy
jest:



powinno być:



REJESTRACJA MIĘDZYNARODOWA ZNAKÓW TOWAROWYCH

W WUP nr 5/2005 zostały pominięte numery spraw: 818076 i 818081.
na str. 984 w łamie lewym, wiersz 49 powinno być:
818076 Sopro Brillant 01,02,03,17,19,37.
Sopro Bauchemie GmbH Biebricher Strasse 74 Wiesbaden(DE)
26 02 2004 05 04 2004 24 02 2005
na str. 984 w łamie lewym, wiersz 61 powinno być:
818081 IPERTEN 05
CHIESI FARMACEUTICI S.P.A. Via Palermo,
26/A I-43100PARMA (PR) Italie
26 02 2004 05 04 2004 10 05 2005

C Z Ę Ś Ć III

INFORMACJE

USTAWODAWSTWO ZAGRANICZNE. STATYSTYKA.
INFORMACJE

102

ZMIANY DO REGULAMINU WYKONAWCZEGO
DO UKŁADU O WSPÓLPRACY PATENTOWEJ

Przyjęte przez Zgromadzenie Międzynarodowego Związku Współpracy Patentowej
(Związku PCT) na jego XXXIV (XV nadzwyczajnej) sesji
w dniu 5 października 2005 r.,
z dniem wejścia w życie od 1 kwietnia 2006 r.

Zasada 4

Podanie (treść)

4.1 do 4.8 [bez zmian]

4.9 *Wyznaczenie państw; Rodzaje ochrony; Patenty krajowe i regionalne*

(a) [bez zmian]

(b) Niezależnie od przepisów pkt.(a)(i), jeżeli w dniu 5 października 2005r. prawo krajowe Umawiającego się Państwa przewiduje, że skutkiem dokonania zgłoszenia międzynarodowego, zawierającego wyznaczenie tego państwa oraz zastrzegającego pierwszeństwo z wcześniejszego zgłoszenia krajowego odnoszącego skutek w tym państwie, jest to, że ustanie skutków wcześniejszego zgłoszenia krajowego pociąga za sobą takie same konsekwencje, jak wycofanie wcześniejszego zgłoszenia krajowego, każde podanie może, tak długo, jak to przewiduje to wspomniane prawo krajowe, zawierać wskazanie, że to państwo nie jest wyznaczone, pod warunkiem, że wyznaczony urząd zawiadomi Biuro Międzynarodowe do dnia 5 stycznia 2006r., o stosowaniu przepisów niniejszego punktu w odniesieniu do wyznaczeń tego państwa i że notyfikacja jest nadal w mocy w dacie zgłoszenia międzynarodowego. Otrzymane informacje Biuro Międzynarodowe publikuje niezwłocznie w Gazette.

4.10 do 4.18 [bez zmian]

Zasada 13 bis

Wynalazki dotyczące materiału biologicznego

13 bis.1 do 13 bis.3 [bez zmian]

13 bis.4 *Powołanie się; termin do dostarczenia danych*

(a) do (c) [bez zmian]

(d) Biuro Międzynarodowe powiadamia zgłaszającego o dacie otrzymania danych dostarczonych na podstawie punktu (a) oraz:

(i) jeżeli otrzymało dane przed zakończeniem technicznych przygotowań do międzynarodowej publikacji, publikuje razem z międzynarodowym zgłoszeniem dane dostarczone zgodnie z punktem (a) i podaje datę ich otrzymania.

(ii) [bez zmian]

13 bis.5 do 13 bis.6 [bez zmian]

Zasada 26 bis**Poprawienie lub dodanie zastrzeżenia pierwszeństwa**

26 bis.1 [bez zmian]

26 bis.2 *Wezwanie do poprawienia błędów w zastrzeżeniach pierwszeństwa*

(a) i (b) [bez zmian]

(c) Jeżeli Urząd przyjmujący albo Biuro Międzynarodowe dokonało stwierdzenia stosownie do punktu (b), to Biuro Międzynarodowe na wniosek zgłaszającego otrzymany przez to Biuro przed zakończeniem technicznych przygotowań do międzynarodowej publikacji i podlegający specjalnej opłacie, której wysokość ustalona jest w Instrukcjach Administracyjnych, publikuje wraz ze zgłoszeniem międzynarodowym, informację dotyczącą zastrzeżenia pierwszeństwa, które zostało uznane za nie dokonane. Jeżeli zgłoszenie międzynarodowe nie jest publikowane na mocy Artykułu 64.3, kopia niniejszego wniosku włączona zostaje do powiadomienia stosownie do Artykułu 20.

Zasada 47**Zawiadomienie Urzędów wyznaczonych**

47.1 *Procedura*

(a) i (a-bis) [bez zmian]

(a-ter) *skreślony*

(b) do (e) [bez zmian]

47.2 do 47.4 [bez zmian]

Zasada 48**Publikacja międzynarodowa**

48.1. *Forma i środki*

Instrukcje Administracyjne określają formę w jakiej jest publikowane zgłoszenie międzynarodowe i środki za pomocą których jest ono publikowane.

48.2. *Treść*

(a) Publikacja zgłoszenia międzynarodowego zawiera:

(i) znormalizowaną stronę tytułową;

(ii) opis;

(iii) zastrzeżenia;

(iv) rysunki, jeżeli są;

(v) z zastrzeżeniem punktu (g) sprawozdanie z poszukiwania międzynarodowego lub oświadczenie na podstawie Artykułu 17.2(a);

(vi) każde oświadczenie dokonane na podstawie Artykułu 19.1 chyba, że Biuro Międzynarodowe stwierdza, że oświadczenie nie jest zgodne z przepisami Zasady 46.4;

(vii) każdy wniosek o sprostowanie, o którym mowa w trzecim zdaniu Zasady 91.1(f)

(viii) wskazanie w odniesieniu do zdeponowanego materiału biologicznego dostarczonego zgodnie z Zasadą 13 bis niezależnie od opisu, wraz ze wskazaniem daty otrzymania tych informacji przez Biuro Międzynarodowe;

(ix) każdą informację dotyczącą zastrzeżenia pierwszeństwa uznanego za nie dokonane na podstawie Zasady 26bis.2(b), której publikacja wymagana jest na podstawie Zasady 26bis.2(c);

(x) każde oświadczenie, o którym mowa w Zasadzie 4.17 oraz każdą wniesioną do niego poprawkę na podstawie Zasady 26ter.1, które wpłynęły do Biura Międzynarodowego przed upływem terminu na podstawie Zasady 26ter.1.

(c) do (e) [bez zmian]

(f) Jeżeli zastrzeżenia zostały zmienione na podstawie Artykułu 19, publikacja zgłoszenia międzynarodowego zawiera pełny tekst zastrzeżeń zgłoszonych i zastrzeżeń zmienionych, albo tekst zastrzeżeń zgłoszonych z wyszczególnieniem zmian. Każde oświadczenie wymienione w Artykule 19.1 powinno być również włączone, chyba że Biuro Międzynarodowe stwierdzi, że oświadczenie nie jest zgodne z przepisami Zasady 46.4. Data otrzymania zmienionych zastrzeżeń przez Biuro Międzynarodowe powinna być wskazana.

- (g) Jeżeli w chwili zakończenia technicznych przygotowań do publikacji międzynarodowej, sprawozdanie z poszukiwania międzynarodowego nie jest jeszcze dostępne, strona tytułowa powinna zawierać wskazanie, że sprawozdanie to jeszcze nie jest dostępne i że to sprawozdanie z międzynarodowego poszukiwania (kiedy stanie się dostępne) będzie opublikowane oddzielnie razem ze skorygowaną stroną tytułową.
- (h) Jeżeli w chwili zakończenia technicznych przygotowań do publikacji międzynarodowej termin dla zmiany zastrzeżeń przewidziany w Artykule 19 nie wygaś, strona tytułowa wskazuje ten fakt i podaje, że gdyby zastrzeżenia zostały zmienione na podstawie Artykułu 19, wówczas w krótkim terminie po otrzymaniu przez Biuro Międzynarodowe tych zmian w terminie przewidzianym w Zasadzie 46.1, pełny tekst zmienionych zastrzeżeń będzie publikowany wraz ze skorygowaną stroną tytułową. Jeżeli zostało złożone oświadczenie na podstawie Artykułu 19.1, nastąpi publikacja tego oświadczenia, chyba że Biuro Międzynarodowe stwierdzi, że oświadczenie nie jest zgodne z przepisami Zasady 46.4.
- (i) *skreślony*

48.3 Języki publikacji

- (a) Jeżeli zgłoszenie międzynarodowe jest dokonane w języku angielskim, arabskim, chińskim, francuskim, hiszpańskim, japońskim, niemieckim lub rosyjskim („języki publikacji”), ogłoszenie to publikuje się w języku, w jakim zostało ono dokonane.
- (b) i (c) [bez zmian]

48.4 do 48.6 [bez zmian]

Zasada 86

Gazette

86.1 Treść

- (a) Gazette, o której mowa w Artykule 55.4, winna zawierać:
 - (i) dla każdego opublikowanego zgłoszenia międzynarodowego, dane określone w Instrukcjach Administracyjnych, wzięte ze strony tytułowej publikacji zgłoszenia międzynarodowego, rysunek (jeżeli jest) ze wspomnianej strony tytułowej oraz skrót;
 - (ii) wykaz wszystkich opłat wnoszonych do Urzędów przyjmujących, Biura Międzynarodowego, Międzynarodowych Organów Poszukiwań i Międzynarodowych Organów Badań Wstępnych;
 - (iii) zawiadomienia, których publikacja jest wymagana zgodnie z Układem lub niniejszym Regulaminem;
 - (iv) informacje, jeżeli i w takim zakresie, w jakim przekazane zostały do Biura Międzynarodowego przez Urzędy wyznaczone lub wybrane, dotyczące kwestii czy wymogi przewidziane w Artykule 22 lub Artykule 39 zostały spełnione w odniesieniu do zgłoszeń międzynarodowych wyznaczających lub wybierających zainteresowany Urząd;
 - (v) [bez zmian]

86.2 Języki; Forma i środki publikacji; Synchronizacja

- (a) Gazette publikuje się w języku angielskim i francuskim jednocześnie. Biuro Międzynarodowe zapewnia tłumaczenia na język angielski i francuski.
- (b) [bez zmian]
- (c) Instrukcje Administracyjne określają formę, w jakiej jest publikowana Gazette i środki, za pomocą których jest publikowana.
- (d) Biuro Międzynarodowe zapewnia, dla każdego opublikowanego zgłoszenia międzynarodowego, że informacje o których jest mowa w Zasadzie 86.1(i) są dostępne w dniu publikacji Gazette lub najszybciej jak to jest możliwe.

86.3 do 86.6 [bez zmian]

Zasada 87

Przekazanie publikacji

87.1. Przekazanie publikacji na wniosek

Biuro Międzynarodowe przekazuje, bezpłatnie, każde opublikowane zgłoszenie międzynarodowe, Gazette i każdą publikację o charakterze ogólnym wydawaną przez Biuro Międzynarodowe w związku z Układem lub niniejszym Regulaminem, Międzynarodowym Organom Poszukiwań, Międzynarodowym Organom Badań Wstęp-

nych i Urzędem krajowym na wniosek zainteresowanych Organów lub Urzędów. Dalsze szczegóły dotyczące formy i środków za pomocą których przekazywane są publikacje określają Instrukcje Administracyjne.

Zasada 91

Błędy oczywiste w dokumentach

91.1. Sprostowanie

(a) do (e) [bez zmian]

(f) Każdy Organ, który wyraża zgodę lub odmawia sprostowania, niezwłocznie zawiadamia zgłaszającego o zgodzie lub odmowie, a w przypadku odmowy - o jej przyczynach. Organ, który wyraża zgodę na sprostowanie niezwłocznie powiadamia Biuro Międzynarodowe. Jeżeli odmówiono zgody na sprostowanie Biuro Międzynarodowe, na wniosek zgłaszającego dokonany przed stosownym terminem, o którym mowa w punkcie (g-bis), (g-ter) lub (g-quater) i z zastrzeżeniem wniesienia specjalnej opłaty, której wysokość określają Instrukcje Administracyjne, publikuje wniosek o sprostowanie wraz z międzynarodowym zgłoszeniem. Kopię wniosku o sprostowanie dołącza się do przekazania, o którym mowa w Artykule 20, jeżeli zgłoszenie międzynarodowe nie zostało opublikowane na mocy Artykułu 64.3.

KOMUNIKAT

Urząd Patentowy Rzeczypospolitej Polskiej poszukuje kandydatów na stanowiska aplikantów eksperckich w Departamencie Badań Patentowych

Liczba lub wymiar etatu: 8

Główne obowiązki:

- klasyfikacja wstępna zgłoszeń wynalazków i wzorów użytkowych,
- badanie ustawowych warunków ochrony prawnej wynalazków i wzorów użytkowych, na podstawie dokumentacji patentowej i literatury fachowej polskiej oraz zagranicznej, w tym sporządzanie sprawozdań ze stanu techniki,
- prowadzenie korespondencji ze zgłaszającymi w ramach czynności związanych z przygotowaniem decyzji w sprawie.

Kandydat powinien posiadać kwalifikacje:

- wykształcenie wyższe techniczne w dziedzinie:
 - elektroniki (telekomunikacja) – 1 etat,
 - mechaniki (pojazdy mechaniczne, technologia) – 2 etaty,
 - chemii organicznej (lekka synteza organiczna, środki ochrony roślin, kosmetyki) – 3 etaty,
 - biotechnologii (immunologia, inżynieria genetyczna) – 1 etat,
 - farmacji – 1 etat,
- znajomość języka angielskiego, niemieckiego lub francuskiego w mowie i piśmie, w tym udokumentowana co najmniej jednego na poziomie dobrym.

Wymagania pożądane:

- znajomość zagadnień dotyczących problematyki ochrony własności przemysłowej,
- znajomość kodeksu postępowania administracyjnego,
- umiejętność posługiwania się komputerem (Windows, Word),
- umiejętność dokonywania analizy porównawczej tekstów i jasnego formułowania wniosków,
- łatwość podejmowania decyzji,
- umiejętność pracy w zespole, komunikatywność i kreatywność.

Wymagane dokumenty i oświadczenia:

- kopia pierwszych trzech stron dowodu osobistego (lub dwóch nowego dowodu osobistego),
- odpis dyplomu ukończenia studiów,
- oświadczenie kandydata o korzystaniu w pełni z praw publicznych i o niekaralności za przestępstwo popełnione umyślnie,
- oświadczenie kandydata o wyrażeniu zgody na przetwarzanie danych osobowych do celów rekrutacji,
- życiorys,
- list motywacyjny.

Kopie innych dokumentów i oświadczeń:

- oświadczenie kandydata o wyrażeniu zgody na przeprowadzenie postępowania sprawdzającego, umożliwiającego dostęp do informacji niejawnych, zgodnie z przepisami ustawy z dnia 22 stycznia 1999 r. o ochronie informacji niejawnych (Dz.U. Nr 11, poz. 95),
- kopie świadectw pracy.

Oferty pracy należy przesłać do dnia 30 kwietnia 2006 roku pod adresem:

**Urząd Patentowy RP
Wydział Kadr i Szkolenia
Al. Niepodległości 188,
00-950 Warszawa**

Inne informacje:

Oferty odrzucone zostaną komisyjnie zniszczone.
Szczegółowe informacje można uzyskać pod tel. (0-22) 825-96-07.

TABLE OF CONTENTS

Part I Official communications

67. Register of Patent Attorneys (entries and changes)	517
--	-----

Part II Notices of rights granted

A. Inventions	
68. Granted patents (from N° 191 005 to N° 191 232)	522
69. Translation of European Patents	542
70. Decisions on refusal to grant patents (taken after the publication of the particulars of the applications)	543
71. Decisions on discontinuance of the proceedings (taken after the publication of the particulars of the applications)	543
72. Decisions declaring the decisions on the grant of the patents lapsed	543
73. Entries and changes in the Patent Register (not published in other separate publications)	544
74. Decisions on invalidation of patents	545
75. Decisions on the lapse of patents	545
B. Utility models	
76. Granted rights of protection (from N° 62 021 to N° 62 120).....	546
77. Decisions on refusal to grant rights of protection (take after the publication of the particulars of the application)	552
78. Decisions on discontinuance of the proceedings (taken after the publication of the particulars of the applications)	553
79. Decisions declaring the decisions on the grant of the rights of protection lapsed	553
80. Entries and changes in the Utility Model Register (not inserted in other separate publications)	553
81. Decisions on the lapse of rights of protection	553
C. Industrial designs	
82. Registration (from N° 9 401 to N° 9 536)	555
83. Entries and changes in the Industrial Design Register (not published in other separate publications)	573
84. Decisions declaring the decisions on the grant of rights in registration lapsed	573
85. Decisions on the invalidation of rights in registration	573
86. Decisions on the lapse of rights in registration	573
87. Decisions on the change or reversal of the decisions (published in Wiadomości Urzędu Patentowego)	574
C'. Ornamental designs	
88. Entries and changes in the Ornamental Designs Register (not inserted in other separate publications)	574
89. Decisions on the lapse of rights in registration	574
D. Trademarks	
90. Granted rights of protection for trademarks (from N° 166 880 to N° 166 880 and 167 875)	575
91. Decisions on refusal to grant rights of protection (take after publication of the particulars of the application)	699
92. Decisions on discontinuance of the proceedings (taken after publication of the particulars of the application)	699
93. Decisions declaring the decisions on the grant of the rights of protection lapsed	701
94. Entries and changes in the Trademark Register (not published in other separate publications)	701
95. Decisions on invalidation of rights of protection	724
96. Decisions on the lapse of rights protection	724
97. Decyzje o zmianie lub uchyleniu decyzji (opublikowanych w Wiadomościach Urzędu Patentowego)	726
98. International registrations recognised in Poland	726
E. Geographical indications	
F. Topographies of integrated circuits	
G. Rectifications of patent specifications and other specifications	
99. Patent specifications	732
H. Announcements	
100. Declarations of willingness to grant licences (open licences)	
- patents, rights of protection	733
101. Corrections of announcements published in the WUP	
- patents, industrial design, trademarks, international registrations.....	734

Part III Information

Jurisdiction and explanations	
Foreign regulations. Statistics. Miscellaneous	
102. Amendments to the Regulations under the Patent Cooperation Treaty (PCT)	735

Corrections (of announcements published in the Wiadomości Urzędu Patentowego)