



URZĄD PATENTOWY RZECZYPOSPOLITEJ POLSKIEJ

WIADOMOŚCI

Urzędu
Patentowego

4

ISSN - 0043 - 5201 • Cena 18,00 zł • Warszawa

Kwiecień 2006

SPIS TREŚCI

Część I

Komunikaty urzędowe

103.	Lista rzeczników patentowych (wpisy i zmiany)	739
------	---	-----

Część II

Ogłoszenia o udzielonych prawach

A. Wynalazki		
104.	Udzielone patenty (od nr 191 233 do nr 191 342)	743
105.	Tłumaczenia patentów europejskich	753
106.	Decyzje o odmowie udzielenia patentu (wydane po ogłoszeniu o zgłoszeniu)	754
107.	Decyzje o umorzeniu postępowania (wydane po ogłoszeniu o zgłoszeniu)	754
108.	Decyzje stwierdzające wygaśnięcie decyzji o udzieleniu patentu	754
109.	Wpisy i zmiany w rejestrze patentowym (nie uwzględnione w innych samodzielnych ogłoszeniach)	755
110.	Decyzje o wygaśnięciu patentu	756
B. Wzory użytkowe		
111.	Udzielone prawa ochronne (od nr 62 121 do nr 62 220)	757
112.	Decyzje o odmowie udzielenia prawa ochronnego (wydane po ogłoszeniu o zgłoszeniu)	763
113.	Decyzje o umorzeniu postępowania (wydane po ogłoszeniu o zgłoszeniu)	763
114.	Decyzje stwierdzające wygaśnięcie decyzji o udzieleniu prawa ochronnego	764
115.	Decyzje o wygaśnięciu prawa ochronnego	764
C. Wzory przemysłowe		
116.	Rejestracja (od nr 9 537 do nr 9 686)	765
117.	Wpisy i zmiany w rejestrze wzorów przemysłowych (nie uwzględnione w innych samodzielnych ogłoszeniach)	784
118.	Decyzje stwierdzające wygaśnięcie decyzji o udzieleniu prawa z rejestracji	785
119.	Decyzje o wygaśnięciu prawa z rejestracji	785
C'. Wzory zdobnicze		
120.	Wpisy i zmiany w rejestrze wzorów zdobniczych (nie uwzględnione w innych samodzielnych ogłoszeniach)	786
121.	Decyzje o wygaśnięciu prawa z rejestracji	786
D. Znaki towarowe		
122.	Rejestracja (nr 166 500 i od nr 166 881 do nr 167 281)	787
123.	Decyzje o odmowie udzielenia prawa ochronnego (wydane po ogłoszeniu o zgłoszeniu)	844
124.	Decyzje o umorzeniu postępowania (wydane po ogłoszeniu o zgłoszeniu)	845
125.	Wpisy i zmiany w rejestrze znaków towarowych (nie uwzględnione w innych samodzielnych ogłoszeniach)	845
126.	Decyzje o unieważnieniu prawa ochronnego	868
127.	Decyzje o wygaśnięciu prawa ochronnego	868
128.	Decyzje o zmianie lub uchyleniu decyzji (opublikowanych w Wiadomościach Urzędu Patentowego)	869
129.	Rejestracja międzynarodowa uznana w Polsce	871
E. Oznaczenie geograficzne		
F. Topografia układów scalonych		
G. Sprostowania opisów patentowych i opisów ochronnych		
130.	Opisy patentowe	889
H. Ogłoszenia		
131.	Oświadczenia o gotowości udzielenia licencji (licencja otwarta) - patenty	891
132.	Ogłoszenia w sprawie wpłynięcia wniosku o udzielenie dodatkowego prawa ochronnego dla produktów leczniczych i produktów ochrony roślin	891
133.	Sprostowania ogłoszeń opublikowanych w Wiadomościach Urzędu Patentowego - znaki towarowe, rejestracja międzynarodowa znaków towarowych, wzory użytkowe	891

Część III

Informacje

Orzecznictwo i wyjaśnienia

Ustawodawstwo zagraniczne. Statystyka. Informacje

Korekta

(ogłoszeń zamieszczonych w Wiadomościach Urzędu Patentowego)

WYDAWNICTWO URZĘDU PATENTOWEGO RZECZYPOSPOLITEJ POLSKIEJ

Redakcja i administracja: Urząd Patentowy RP, Al. Niepodległości 188/192, skr. poczt. 203, 00-950 Warszawa
tel. 825-80-01 wew. 280, telefax 875-06-82

Informacja o cenach i warunkach prenumeraty na 2006 r. - dla czasopisma: WIADOMOŚCI URZĘDU PATENTOWEGO

Warunki prenumeraty:

1. Cena prenumeraty na 2006 r. wynosi 216,00 zł.

2. Wpłaty i zamówienia na prenumeratę przyjmuje Urząd Patentowy RP, 00-950 Warszawa, Al. Niepodległości 188/192 w pok. 22 w godz. 8³⁰ - 15³⁰ lub na konto NBP O/O Warszawa Nr 93101010100025832231000000.

Egzemplarze archiwalne można nabyć w Urzędzie Patentowym RP, Al. Niepodległości 188/192, skr. poczt. 203, 00-950 Warszawa w Wydziale Rozpowszechniania Wydawnictw UP - telefon 825-80-01 wew. 107, 224.

Cena 18,00 zł.

Urząd Patentowy RP. Zam. 149/2006. Nakład 395 egz. Obj. ark. druk. 19,25.



WIADOMOŚCI

URZĘDU PATENTOWEGO RP

Warszawa, 2006 04 28

Nr 4

Poz. 103 - 133

CZĘŚĆ I

KOMUNIKATY URZĘDOWE

103

LISTA RZECZNIKÓW PATENTOWYCH (wpisy i zmiany)

Decyzją Prezes Urzędu Patentowego RP z dnia 11 grudnia 2002 roku, wydaną na podstawie art. 73 ust. 2 ustawy z dnia 11 kwietnia 2001 roku o rzecznikach patentowych (Dz. U. Nr 49, poz. 509 z późniejszymi zmianami), skreślono w tym dniu z listy rzeczników patentowych w poz. nr:

834	Antonowicz Dariusz	Warszawa
1686	Atemborska Danuta	Sopot
1476	Augustyniak Andrzej	Poznań
323	Augustyniak Stefan	Warszawa
1960	Bakoś Marek	Zielona Góra
291	Baniecki Czesław	Warszawa
1900	Baran Ewa	Mysłowice
904	Baranowski Feliks	Gdynia
141	Bartosik Tadeusz	Warszawa
381	Bartos Ryszard	Tarnowskie Góry
1871	Batusiewicz Urszula	Warszawa
293	Bednarski Roman	Warszawa
602	Berduła Bolesław	Raciborowice Dolne
51	Bereszko Roman	Sosnowiec
1573	Betkowiak Zenon	Swarzędz
244	Bełdowicz Bogusław	Warszawa
1268	Białek Mirosława	Kraków
1304	Bieliński Janusz	Warszawa
472	Bielski Teodor	Lublin
1077	Bieńkowska-Biedroń Izabela	Kraków
1448	Blinkiwicz Zenon	Poznań
1466	Bober Stanisław	Dzierżonów
261	Bobrzecki Jan	Kraków
1047	Bobulski Edward	Bytom
959	Boczkowski Piotr	Szczytno
1131	Bodanski Hilary	Poznań
118	Bogoczek Romuald	Gliwice
680	Bojanowski Henryk	Sosnowiec
194	Bondarczuk Jan	Warszawa

519	Borowski Jerzy	Reszel
939	Borucki Marek	Warszawa
1882	Borys Aleksander	Złotoryja
623	Borysiewicz Zdzisław	Łódź
149	Bożek Kazimierz	Wrocław
1656	Broda Krystyna	Gliwice
1258	Brodniewicz Alfred	Warszawa-Ursus
847	Bruski Bronisław	Warszawa
1702	Brzozowski Jan	Kraków
54	Bubetty Teofil	Kraków
1256	Budziński Antoni	Kraków
765	Bühl Jerzy	Łódź
55	Bujanowski Roman	Kielce
1794	Burczak Szczepan	Kalety
1852	Burda Halina	Puławy
1963	Burek Bronisław	Zabrze
387	Burman Marian	Kraków
1450	Burski Władysław	Mysłowice
1545	Busz Witold	Warszawa
697	Bułhak Edward	Szczecin
879	Byrka Tadeusz	Gliwice
1916	Bystrzycka Aleksandra	Łódź
689	Bąk Ryszard	Kraków
581	Będowski Adam	Warszawa
193	Błachnio Jan	Wrocław
996	Błaszczyk Tadeusz	Łódź
900	Błaszkiwicz Andrzej	Wrocław
1618	Cegliński Tadeusz	Żyrardów
1635	Chaberek Mieczysław	Warszawa
805	Prasuła Małgorzata	Warszawa

Decyzją Prezes Urzędu Patentowego RP z dnia 20 grudnia 2002 roku, wydaną na podstawie art. 73 ust. 2 ustawy z dnia 11 kwietnia 2001 roku o rzecznikach patentowych (Dz. U. Nr 49, poz. 509 z późniejszymi zmianami), skreślono w tym dniu z listy rzeczników patentowych w poz. nr:

397	Chmielewski Czesław	Olsztyn
1462	Chodorkiewicz Elżbieta	Warszawa
1090	Cholewa Jan	Piaseczno
430	Chomin Adam	Wałbrzych
886	Chorab Julian	Puławy
56	Chrząszczewski Wacław	Kraków
777	Ciapala Edward	Chrzanów
108	Ciałowski Kazimierz	Łódź
245	Ciałowicz Janusz	Warszawa
671	Ciepieleski Mieczysław	Kraków
1076	Ciesielski Ryszard	Jarocin
331	Ciesielski Zdzisław	Warszawa
787	Cirocki Edward	Gdańsk
500	Ciszewski Władysław	Poręba k/Zawiercia
1242	Copija Oswald	Bielsko-Biała
744	Cymbalista Mikołaj	Wrocław
94	Cywiński Tadeusz	Warszawa
153	Czajka Edward	Gdańsk
1189	Czapla Marian	Kamienna Góra
1438	Czarnecki Andrzej	Cieszyn
146	Czarmocki Marian	Warszawa

Decyzją Prezes Urzędu Patentowego RP z dnia 21 grudnia 2002 roku, wydaną na podstawie art. 73 ust. 2 ustawy z dnia 11 kwietnia 2001 roku o rzecznikach patentowych (Dz. U. Nr 49, poz. 509 z późniejszymi zmianami), skreślono w tym dniu z listy rzeczników patentowych w poz. nr:

1006	Damazyn Mieczysław	Tomaszów Mazowiecki
131	Damięcki Mieczysław	Warszawa

528	<i>Daniec Eugeniusz</i>	<i>Warszawa</i>
1281	<i>Darłak Antoni</i>	<i>Kraków</i>
1409	<i>Dawidowicz Anna</i>	<i>Warszawa</i>
325	<i>Derlacki Kazimierz</i>	<i>Warszawa</i>
1776	<i>Dobrakowski Kazimierz</i>	<i>Warszawa</i>
641	<i>Dobrowolska Maria</i>	<i>Warszawa</i>
547	<i>Dobrowolski Janusz</i>	<i>Konstancin-Jeziorna</i>
487	<i>Dobrzycka Danuta</i>	<i>Warszawa</i>
1807	<i>Dobrzycka Katarzyna</i>	<i>Warszawa</i>
1669	<i>Drabik Bożena</i>	<i>Łódź</i>
1050	<i>Dryja Czesław</i>	<i>Warszawa</i>
856	<i>Dryjska Irena</i>	<i>Łódź</i>
1313	<i>Drysz Piotr</i>	<i>Bielsko-Biała</i>
843	<i>Drzewiecki Henryk</i>	<i>Dąbrowa Górnicza</i>
1016	<i>Drążkowski Bodgan</i>	<i>Grudziądz</i>
1194	<i>Dróżdź Stanisław</i>	<i>Przemyśl</i>
1261	<i>Duda Jadwiga</i>	<i>Łódź</i>
731	<i>Dudziak Alfred</i>	<i>Białystok</i>
678	<i>Dudziak Eugeniusz</i>	<i>Bydgoszcz</i>
340	<i>Dumnicki Mieczysław</i>	<i>Bytom</i>
1225	<i>Dyba Marian</i>	<i>Krzyszowice</i>
1376	<i>Dydak Grzegorz</i>	<i>Sosnowiec</i>
1271	<i>Dzierżanowski Janusz</i>	<i>Police</i>
127	<i>Dzikiewicz Krystyna</i>	<i>Wrocław</i>
1814	<i>Dąbrowski Bohdan</i>	<i>Warszawa</i>
1186	<i>Dębska-Busz Krystyna</i>	<i>Warszawa</i>
1509	<i>Fabiańczyk Roman</i>	<i>Koszalin</i>
632	<i>Fajkis Gerard</i>	<i>Gliwice</i>
1032	<i>Falkowski Henryk</i>	<i>Warszawa</i>
1164	<i>Fic Sławomir</i>	<i>Wrocław</i>
730	<i>Filip Zdzisław</i>	<i>Łódź</i>
628	<i>Fiłonowicz Franciszek</i>	<i>Białystok</i>

C Z Ę Ś Ć II

OGŁOSZENIA O UDZIELONYCH PRAWACH

Cyfrowe kody identyfikujące (według normy WIPO ST. 9), które poprzedzają informacje o udzielonych patentach oraz prawach ochronnych oznaczają:

- (11) – numer patentu lub prawa ochronnego
- (21) – numer zgłoszenia wynalazku lub wzoru użytkowego
- (22) – data zgłoszenia wynalazku lub wzoru użytkowego
- (23) – data pierwszeństwa z wystawienia wynalazku lub wzoru użytkowego na wystawie i nazwa wystawy
- (30) – dane dotyczące pierwszeństwa konwencyjnego (numer zgłoszenia priorytetowego, data wniesienia zgłoszenia priorytetowego, kod kraju)
- (41) – data ogłoszenia o zgłoszeniu wynalazku lub wzoru użytkowego
- (51) – symbol Międzynarodowej Klasyfikacji Patentowej; cyfra przed kodem (51) oznacza kolejną edycję MKP
- (54) – tytuł wynalazku lub wzoru użytkowego
- (61) – numer patentu głównego
- (62) – numer zgłoszenia macierzystego (pod którym dane zgłoszenie było ogłoszone)
- (72) – nazwisko i imię twórcy wynalazku lub wzoru użytkowego
- (73) – nazwisko i imię lub nazwa uprawnionego z patentu lub prawa ochronnego oraz miejsce zamieszkania lub siedziba i w nawiasie kod kraju
- (76) – nazwisko i imię twórcy i jednocześnie uprawnionego z patentu lub prawa ochronnego oraz miejsce zamieszkania lub siedziba i w nawiasie kod kraju
- (86) – data i numer zgłoszenia międzynarodowego
- (87) – data i numer publikacji zgłoszenia międzynarodowego
- (97) – data i numer publikacji patentu europejskiego

Przed cyfrowym kodem identyfikującym (11) lub przed numerem patentu lub prawa ochronnego umieszczone są literowo-cyfrowe kody identyfikujące (kod rodzaju dokumentu), zgodnie z przyjętymi symbolami (wg normy WIPO ST. 16):

Patent	– (B1)
Patent dodatkowy do patentu	– (B3)
Prawo ochronne	– (Y1)

A. WYNAŁAZKI

104

UDZIELONE PATENTY

(od nr 191 233 do nr 191 342)

- B1 (11) **191307** (41) 2001 09 24 8(51) **A01G 9/02**
 (21) 344044 (22) 1999 05 12
 (30) 98 98201550 1998 05 12 EP
 (86) 1999 05 12 PCT/BE99/00062
 (87) 1999 11 18 WO99/57961, PCT Gazette nr 46/99
 (76) Van Roey Herman, Rijkvovorsel (BE)
 (54) Urządzenie konstrukcyjne do uprawy szeregu sadzonek imitujących jedną roślinę
-
- B1 (11) **191333** (41) 2001 05 07 8(51) **A01N 43/40**
 (21) 341813 (22) 1998 12 15
 (30) 97 19756382 1997 12 18 DE
 (86) 1998 12 15 PCT/EP98/08230
 (87) 1999 07 01 WO99/31976, PCT Gazette nr 26/99
 (72) Schelberger Klaus, Scherer Maria, Eicken Karl, Hampel Manfred, Ammermann Eberhard, Lorenz Gisela, Strathmann Siegfried
 (73) BASF AKTIENGESELLSCHAFT, Ludwigshafen (DE)
 (54) Mieszanina grzybobójcza
-
- B1 (11) **191299** (41) 2000 01 31 8(51) **A01N 47/36**
A01P 13/00
 (21) 333945 (22) 1997 11 18
 (30) 96 19650955 1996 12 07 DE
 (86) 1997 11 18 PCT/EP97/06416
 (87) 1998 06 11 WO98/24320, PCT Gazette nr 23/98
 (72) Hacker Erwin, Bieringer Hermann, Lorenz Klaus
 (73) HOECHST SCHERING AGREVO GMBH, Berlin (DE)
 (54) Środek chwastobójczy, sposób jego wytwarzania i sposób zwalczania szkodliwych roślin
-
- B1 (11) **191328** (41) 2000 10 09 8(51) **A01N 57/20**
A01N 25/30
A01P 13/00
 (21) 338233 (22) 1998 07 21
 (30) 97 898545 1997 07 22 US
 (86) 1998 07 21 PCT/US98/15249
 (87) 1999 02 04 WO99/04635, PCT Gazette nr 05/99
 (72) Sato Tatsuo, Kuchikata Masuo, Amano Akio, Fujiyama Masayasu, Wright Daniel R.
 (73) MONSANTO TECHNOLOGY LLC, St. Louis (US)
 (54) Wodna stężona kompozycja herbicydowa oraz sposób zwalczania i usuwania roślinności
-
- B1 (11) **191234** (41) 1998 04 14 8(51) **A21D 8/04**
A21D 2/08
 (62) 184045
 (21) 350721 (22) 1996 06 04
 (30) 95 483870 1995 06 07 US
 (86) 1996 06 04 PCT/DK96/00239
 (87) 1996 12 19 WO96/39851, PCT Gazette nr 55/96
 (72) Soe Jorn Borch, Poulsen Charlotte Horsmans, Hostrup Pernille Bak
-
- (73) Danisco A/S, Kopenhaga (DK)
 (54) Sposób wytwarzania produktu spożywczego opartego na cieście z mąki
-
- B1 (11) **191304** (41) 2000 09 25 8(51) **A23D 7/015**
A23L 1/035
A61K 9/107
 (21) 338086 (22) 1998 07 06
 (30) 97 9702630 1997 07 07 SE
 (86) 1998 07 06 PCT/SE98/01326
 (87) 1999 01 21 WO99/02041, PCT Gazette nr 03/99
 (72) Herslöf Bengt, Lindmark Lars, Bohlinder Karin, Carlsson Anders
 (73) SCOTIA HOLDINGS PLC, Stirling (GB)
 (54) Środek spożywczy i zastosowanie emulsji typu olej w wodzie zawierającej oleje triglicerydowe
-
- B1 (11) **191262** (41) 2000 12 04 8(51) **A23K 1/16**
A23K 1/18
 (21) 339013 (22) 1998 08 21
 (30) 97 19739167 1997 09 06 DE
 (86) 1998 08 21 PCT/EP98/05317
 (87) 1999 03 18 WO99/12430, PCT Gazette nr 11/99
 (72) Kuerzinger Hubert, Kuhlmann Dietmar
 (73) TETRA WERKE DR. RER. NAT. ULRICH BAENSCH GMBH, Melle (DE)
 (54) Karma dla zwierząt wodnych
-
- B1 (11) **191276** (41) 2001 09 10 8(51) **A23L 1/236**
A23G 3/00
 (21) 343933 (22) 1999 05 07
 (30) 98 9805806 1998 05 07 FR
 (86) 1999 05 07 PCT/FR99/01088
 (87) 1999 11 11 WO99/56562, PCT Gazette nr 45/99
 (72) Ribadeau-Dumas Guillaume, Fouache Catherine, Dufлот Pierrick
 (73) ROQUETTE FRERES, Lestrem (FR)
 (54) Kompozycja słodząca oraz zastosowanie kompozycji słodzącej
-
- B1 (11) **191286** (41) 2001 12 03 8(51) **A23P 1/12**
 (21) 345127 (22) 1999 05 27
 (30) 98 199800737 1998 05 29 DK
 (86) 1999 05 27 PCT/DK99/00284
 (87) 1999 12 09 WO99/62361, PCT Gazette nr 49/99
 (72) Flarup-Knudsen Anders
 (73) SPROUT-MATADOR A/S, Esbjerg (DK)
 (54) Sposób wytłaczania produktów pęczniejących wskutek ciepła związanego z procesem i instalacja wytłaczająca, zwłaszcza do wytwarzania produktów pęczniejących wskutek ciepła związanego z procesem
-
- B1 (11) **191278** (41) 2000 11 06 8(51) **A24C 5/33**
 (21) 339995 (22) 2000 05 04

(30) 99 19920760 1999 05 05 DE
 (72) Schlisio Siegfried
 (73) Hauni Maschinenbau Aktiengesellschaft, Hamburg (DE)
 (54) Sposób odwracania przedmiotów pałeczkowatych, urządzenie do odwracania przedmiotów pałeczkowatych i maszyna do produkcji papierosów

B1 (11) **191252** (41) 2000 05 08 8(51) **A47L 9/24**
 (21) 336338 (22) 1999 10 29
 (30) 98 19850355 1998 11 02 DE
 (72) Meister Uwe
 (73) Froh House Tech GmbH & Co.KG, Sundern (DE)
 (54) Teleskopowa rura ssąca odkurzacza

B1 (11) **191267** (41) 1999 03 01 8(51) **A61K 31/155**
A61P 33/02
 (21) 328265 (22) 1998 08 28
 (30) 97 19737463 1997 08 28 DE
 (72) Lang Hans Jochen, Lanzer Michael, Wiesner Jochen, Sanchez Cecilia, Wuensch Stefan
 (73) Aventis Pharma Deutschland GmbH, Frankfurt nad Menem (DE)
 (54) Zastosowanie inhibitorów wymiennicza Na⁺/H⁺

B1 (11) **191241** (41) 1999 08 02 8(51) **A61K 31/192**
A23K 1/16
A23K 1/18
 (21) 331763 (22) 1997 08 19
 (30) 96 9618008 1996 08 27 GB
 (86) 1997 08 19 PCT/IB97/01068
 (87) 1998 03 05 WO98/08499, PCT Gazette nr 09/98
 (72) Van Ooijen Johannes Adrianus Cornelis
 (73) DSM N.V., Heerlen (NL)
 (54) Sposób pobudzania przyrostu, zmniejszania przemiany pokarmu i poprawienia strawności aminokwasów u świń

B1 (11) **191295** (41) 2000 08 28 8(51) **A61K 31/4196**
A61K 47/40
A61P 31/10
 (21) 337692 (22) 1998 06 02
 (30) 97 9713149 1997 06 21 GB
 (86) 1998 06 02 PCT/EP98/03477
 (87) 1998 12 30 WO98/58677, PCT Gazette nr 52/98
 (72) Harding Valerie Denise
 (73) PFIZER INC., Nowy Jork (US)
 (54) Środek farmaceutyczny zawierający worykonazol

B1 (11) **191316** (41) 2000 01 31 8(51) **A61K 31/75**
A61K 31/196
A61P 17/00
A61P 37/00
 (21) 333915 (22) 1997 12 16
 (30) 96 9604610 1996 12 16 SE
 (86) 1997 12 16 PCT/SE97/02126
 (87) 1998 06 25 WO98/26788, PCT Gazette nr 25/98
 (72) Johannsson Benny, Niklasson Bo
 (73) NOVISCENS AB, Tygelsjö (SE)
 (54) Kompozycja do zastosowania jako lek w miejscowym preparacie barierowym, preparacie pochłaniającym promieniowanie UV i preparacie przeciwwirusowym, przeciwgrzybicznym lub przeciwzapalnym i jej zastosowanie do wytwarzania preparatu

B1 (11) **191249** (41) 1999 11 22 8(51) **A61K 38/18**
A61K 45/06
A61P 25/00
 (21) 333286 (22) 1997 11 13
 (30) 96 749114 1996 11 13 US

(86) 1997 11 13 PCT/US97/20868
 (87) 1998 05 22 WO98/20893, PCT Gazette nr 20/98
 (72) Zelle Robert E., Su Michael
 (73) VERTEX PHARMACEUTICALS INCORPORATED, Cambridge (US)
 (54) Farmaceutycznie dopuszczalna kompozycja do stymulowania wzrostu neurytów i zastosowanie pochodnych mocznika lub karbaminianu

B1 (11) **191342** (41) 2002 04 08 8(51) **A61K 8/20**
A61K 8/30
A61Q 19/00

(21) 342828 (22) 2000 09 26
 (76) Przebierała Maciej, Sianów (PL)
 (54) Sposób wytwarzania preparatu do peelingu skóry

B1 (11) **191266** (41) 2001 07 30 8(51) **A61K 9/46**
A61K 9/16
A61K 31/495

(21) 343199 (22) 1999 03 20
 (30) 98 19814256 1998 03 31 DE
 (86) 1999 03 20 PCT/DE99/00799
 (87) 1999 10 07 WO99/49843, PCT Gazette nr 40/99
 (72) Tritthart Wolfram, Piskernig Mario André
 (73) VIATRIS GmbH & Co. KG, Bad Homburg (DE)
 (54) Stałe, szybko rozpadające się formułacje musujące do podawania doustnego

B1 (11) **191305** (41) 2001 02 12 8(51) **A61M 15/00**
A61M 11/00

(21) 340493 (22) 1998 11 11
 (30) 97 9704185 1997 11 14 SE
 (86) 1998 11 11 PCT/SE98/02038
 (87) 1999 05 27 WO99/25406, PCT Gazette nr 21/99
 (72) Hodson Darren, Rasmussen Jorgen
 (73) ASTRAZENECA UK LIMITED, Londyn (GB)
 (54) Urządzenie uruchamiające dla inhalatora do podawania dawki lekaństwa poprzez inhalację

B1 (11) **191327** (41) 2001 04 09 8(51) **A61M 5/315**
A61M 5/24

(21) 341395 (22) 1999 01 28
 (30) 98 199800130 1998 01 30 DK
 (86) 1999 01 28 PCT/DK99/00042
 (87) 1999 08 05 WO99/38554, PCT Gazette nr 31/99
 (72) Steinfeldt-Jensen Soren, Hansen Steffen
 (73) NOVO NORDISK A/S, Bagsvaerd (DK)
 (54) Strzykawka do podawania ustalonych dawek lekaństwa z naboju

B1 (11) **191329** (41) 2001 07 02 8(51) **A61N 1/368**

(21) 342657 (22) 1999 03 04
 (30) 98 35455 1998 03 05 US
 (86) 1999 03 04 PCT/US99/04695
 (87) 1999 09 10 WO99/44682, PCT Gazette nr 36/99
 (76) Mower Morton M., Baltimore (US)
 (54) Urządzenie do dwufazowego pobudzania mięśnia sercowego

B1 (11) **191297** (41) 2000 07 17 8(51) **B01D 53/34**
B01D 53/83
B01J 20/02
C09K 3/18

(21) 336770 (22) 1998 05 07
 (30) 97 9700417 1997 05 14 BE
 (86) 1998 05 07 PCT/EP98/02828
 (87) 1998 11 19 WO98/51400, PCT Gazette nr 46/98
 (72) Fagiolini Nilo, Depelsenaire Guy, Berteau Pascal

(73) SOLVAY (SOCIETE ANONYME), Bruksela (BE)
 (54) Mieszanka czynna chemicznie w sproszkowanej postaci i sposób oczyszczenia gazu

B1 (11) **191238** (41) 1999 02 01 8(51) **B01D 53/50**
C01C 1/247

(21) 327489 (22) 1998 07 15
 (30) 97 19731062 1997 07 19 DE
 (72) Risse Theo, Ferrao Lourenco
 (73) Lurgi Lentjes Aktiengesellschaft, Düsseldorf (DE)
 (54) Sposób usuwania dwutlenku siarki z gazów spalinowych, zwłaszcza z gazów odlotowych elektrowni i gazów odlotowych instalacji do spalania odpadów

B1 (11) **191264** (41) 1999 02 15 8(51) **B01J 23/76**
C01B 17/04

(21) 328717 (22) 1997 03 04
 (30) 96 1002524 1996 03 04 NL
 (86) 1997 03 04 PCT/NL97/00108
 (87) 1997 09 12 WO97/32813, PCT Gazette nr 39/97
 (72) Geus John Wilhelm, Terörde Robert Johan Andreas Maria
 (73) JACOBS NEDERLAND B.V., Leiden (NL)
 (54) Katalizator na nośniku do selektywnego utleniania związków zawierających siarkę do siarki elementarnej, sposób otrzymywania takiego katalizatora i sposób selektywnego utleniania siarkowodoru do siarki elementarnej

B1 (11) **191263** (41) 2001 10 08 8(51) **B21B 1/22**

(21) 339320 (22) 2000 03 29
 (72) Adamczyk Jan, Opiela Marek
 (73) Politechnika Śląska, Gliwice (PL)
 (54) Sposób walcowania blach grubych metodą obróbki cieplno-mechanicznej ze spawalnej stali konstrukcyjnej do ulepszenia cieplnego Cr-Mo z mikrodotatkami Nb, Ti, V i B

B1 (11) **191293** (41) 2002 04 22 8(51) **B21C 29/00**

(21) 347896 (22) 1999 11 19
 (30) 98 19985470 1998 11 23 NO
 (86) 1999 11 19 PCT/NO99/00350
 (87) 2000 06 02 WO00/30780, PCT Gazette nr 22/00
 (72) Reiso Oddvin, Tundal Ulf
 (73) NORSK HYDRO ASA, Oslo (NO)
 (54) Układ z urządzeniem do chłodzenia kęsów

B1 (11) **191290** (41) 2002 01 28 8(51) **B22C 9/06**
B22D 15/00
B22D 17/22

(21) 346151 (22) 1999 08 25
 (30) 98 19838561 1998 08 25 DE
 (86) 1999 08 25 PCT/EP99/06233
 (87) 2000 03 02 WO00/10752, PCT Gazette nr 09/00
 (72) Greiner Fidelius, Von Cetto Marion
 (73) GES. FÜR WOLFRAM INDUSTRIE MBH, Traunstein (DE)
 (54) Urządzenie do odlewania elementów z metali nieżelaznych i sposób wytwarzania urządzenia do odlewania elementów z metali nieżelaznych

B1 (11) **191291** (41) 2003 08 25 8(51) **B23B 1/00**
A61F 2/34
G05B 19/18

(21) 352552 (22) 2000 06 08
 (30) 99 19925924 1999 06 08 DE
 (86) 2000 06 08 PCT/EP00/05325
 (87) 2000 12 14 WO00/75737, PCT Gazette nr 50/00

(76) Hormansdorfer Gerd, Burgdorf-Beinhorn (DE)
 (54) Sposób toczenia profili nieokrągłych na programowanej tokarce i zastosowanie tego sposobu

B1 (11) **191273** (41) 2001 10 08 8(51) **B23Q 5/12**
F16H 3/64

(21) 339281 (22) 2000 03 27
 (72) Perdenia Jerzy
 (73) Politechnika Krakowska im. Tadeusza Kościuszki, Kraków (PL)
 (54) Wariator sumujący talerzowy

B1 (11) **191274** (41) 2001 10 08 8(51) **B23Q 5/12**
F16H 3/64

(21) 339282 (22) 2000 03 27
 (72) Perdenia Jerzy
 (73) Politechnika Krakowska im. Tadeusza Kościuszki, Kraków (PL)
 (54) Wariator sumujący stożkowy

B1 (11) **191320** (41) 2002 05 06 8(51) **B26B 27/00**
B62D 65/06

(21) 348206 (22) 1999 10 27
 (30) 98 29819258 1998 10 28 DE
 (86) 1999 10 27 PCT/DE99/03421
 (87) 2000 05 04 WO00/24536, PCT Gazette nr 18/00
 (76) Gmeilbauer Engelbert, Seefeld (DE)
 (54) Przyrząd do wyjmowania przedniej szyby samochodu

B1 (11) **191323** (41) 2001 11 19 8(51) **B27N 3/12**

(21) 345058 (22) 1999 06 23
 (30) 98 103100 1998 06 23 US
 (86) 1999 06 23 PCT/US99/14516
 (87) 1999 12 29 WO99/67069, PCT Gazette nr 52/99
 (72) Bonomo Brian, Walsh Pete, Moehr Kelly, Vergara Alex, Merrell Michelle
 (73) MASONITE CORPORATION, Chicago (US)
 (54) Sposób wytwarzania wieloskładnikowego produktu drewnianego

B1 (11) **191324** (41) 2001 12 03 8(51) **B27N 3/20**

(21) 345069 (22) 1999 06 23
 (30) 98 103188 1998 06 23 US
 (86) 1999 06 23 PCT/US99/14518
 (87) 1999 12 29 WO99/67070, PCT Gazette nr 52/99
 (72) Bonomo Brian, Walsh Pete, Moehr Kelly, Vergara Alex, Merrell Michelle
 (73) MASONITE CORPORATION, Chicago (US)
 (54) Sposób wytwarzania wieloskładnikowego produktu drewnianego

B1 (11) **191246** (41) 2002 03 25 8(51) **B29C 43/36**
B29C 33/30

(21) 347220 (22) 1999 11 15
 (30) 98BO 659 1998 11 26 IT
 (86) 1999 11 15 PCT/EP99/08770
 (87) 2000 06 02 WO00/30825, PCT Gazette nr 22/00
 (72) Beltrandi Dario
 (73) SACMI COOPERATIVA MECCANICI IMOLA S.C.R.L., Imola (IT)
 (54) Forma do wytwarzania wyprasek z tworzywa sztucznego

B1 (11) **191255** (41) 2002 04 08 8(51) **B29C 45/02**
B29C 45/70

(21) 347544 (22) 1999 10 27
 (30) 98 19849452 1998 10 28 DE
 99 19926319 1999 06 09 DE
 99 19949427 1999 10 13 DE
 (86) 1999 10 27 PCT/EP99/08098

(87) 2000 05 04 WO00/24560, PCT Gazette nr 18/00
 (76) Stemke Lothar, Döbeln (DE)
 (54) Proces kształtowania elementów z tworzywa sztucznego i urządzenie do kształtowania elementów z tworzywa sztucznego

B1 (11) **191296** (41) 2000 07 17 8(51) **B32B 31/30**
B32B 15/08
B29C 47/02

(21) 336898 (22) 1998 05 14
 (30) 97 1006109 1997 05 22 NL
 (86) 1998 05 14 PCT/EP98/03001
 (87) 1998 11 26 WO98/52750, PCT Gazette nr 47/98
 (72) Beentjes Petrus Cornelis Jozef, Van Veenen Willem Jan
 (73) CORUS STAAL B.V., Ijmuiden (NL)
 (54) Sposób powlekania metalowego podłoża termoplastycznym materiałem powłokowym

B1 (11) **191250** (41) 1999 12 06 8(51) **B60M 1/10**
B60M 1/30

(21) 333494 (22) 1999 06 01
 (30) 98 9807012 1998 06 04 FR
 (72) Cornic Daniel
 (73) ALSTOM ENTREPRISE SA, Levallois Perret (FR)
 (54) Układ zasilania naziemnego do pojazdu elektrycznego oraz pojazd z wyposażeniem wykorzystującym układ zasilania naziemnego do pojazdu elektrycznego

B1 (11) **191338** (41) 2000 11 06 8(51) **B60N 2/46**

(21) 332909 (22) 1999 04 29
 (72) Leśniak Józef, Posadzki Jan
 (73) Leśniak Józef, Sanok (PL)
 (54) Blokownik, zwłaszcza ramieniowego podłokietnika autobusowego

B1 (11) **191322** (41) 2000 03 13 8(51) **B61G 5/10**

(21) 334986 (22) 1999 08 19
 (30) 98 19839320 1998 08 28 DE
 (72) Ramnialis Christos, Ehmke Robert
 (73) Voith Turbo Scharfenberg GmbH & Co. KG, Salzgitter (DE)
 (54) Elektryczne złącze kablowe do pojazdów szynowych

B1 (11) **191272** (41) 2000 01 31 8(51) **B63B 25/16**
F17C 3/04
B65D 90/06

(21) 334467 (22) 1999 07 19
 (30) 98 9809486 1998 07 24 FR
 99 9907254 1999 06 09 FR
 (72) Dhellemmes Jacques, Jean Pierre
 (73) GAZ TRANSPORT ET TECHNIGAZ, Trappes (FR)
 (54) Zbiornik nieprzepuszczalny i izolacyjny do przechowywania płynów montowany zwłaszcza na statku

B1 (11) **191325** (41) 2002 02 25 8(51) **B67D 5/06**

(21) 346692 (22) 1999 09 15
 (30) 98 60100318 1998 09 15 US
 (86) 1999 09 15 PCT/US99/20953
 (87) 2000 03 23 WO00/15540, PCT Gazette nr 12/00
 (72) Pagliaro Joseph B., Vakiener Brian R.
 (73) LOCTITE CORPORATION, Hartford (US)
 (54) Sposób dozowania płynu z pojemnika, zespół zamknięcia dozującego płyn i zestaw do dozowania płynu z pojemnika zawierający zespół zamknięcia dozującego płyn

B1 (11) **191279** (41) 1998 03 02 8(51) **C01B 23/00**
B01D 53/00

H01J 9/38
F25J 3/06

(21) 321797 (22) 1997 08 26
 (30) 96 703711 1996 08 27 US
 97 884421 1997 06 27 US

(72) Jain Ravi, Whitlock Walter H.
 (73) The BOC Group, Inc., New Providence (US)
 (54) Sposób odzyskiwania gazu szlachetnego z komory układu do uszczelniania gazu szlachetnego i układ do uszczelniania gazu szlachetnego

B1 (11) **191281** (41) 2000 02 28 8(51) **C02F 1/44**
C02F 1/48
B01D 61/02
B01D 61/08
H01F 41/04

(21) 334488 (22) 1998 01 09
 (30) 97 970187 1997 01 09 ZA
 (86) 1998 01 09 PCT/GB98/00054
 (87) 1998 07 16 WO98/30501, PCT Gazette nr 28/98
 (72) Graham William
 (73) GARFIELD INTERNATIONAL INVESTMENTS LIMITED, Tortola (VG)
 (54) Sposób usuwania z wody rozpuszczonych cząstek stałych i urządzenie do usuwania z wody rozpuszczonych cząstek stałych

B1 (11) **191253** (41) 2001 08 13 8(51) **C03B 19/02**

(21) 340670 (22) 2000 06 10
 (23) 2000 02 08 MTP Instalacja 2000
 (76) Krzemień Marcin, Wadowice (PL)
 (54) Sposób produkcji wyrobów z tafli szklanej

B1 (11) **191282** (41) 2000 11 06 8(51) **C03B 37/01**

(21) 339829 (22) 2000 04 20
 (30) 99 19919297 1999 04 28 DE
 (72) Klaus Michaela, Bursian Petra
 (73) SCHULLER GMBH, Wertheim (DE)
 (54) Sposób i urządzenie do wytwarzania pasma włókna zespolonego z włókien szklanych

B1 (11) **191294** (41) 2001 08 13 8(51) **C03B 37/05**

(21) 343457 (22) 1999 03 18
 (30) 98 98302661 1998 04 06 EP
 (86) 1999 03 18 PCT/EP99/01806
 (87) 1999 10 14 WO99/51535, PCT Gazette nr 42/99
 (72) Larsen Peter, Grove-Rasmussen Svend
 (73) ROCKWOOL INTERNATIONAL A/S, Hedehusene (DK)
 (54) Sposób wytwarzania płata ze sztucznych włókien szklanych, urządzenie do wytwarzania płata ze sztucznych włókien szklanych, płat ze sztucznych włókien szklanych i urządzenie do wytwarzania wstęgi ze sztucznych włókien szklanych

B1 (11) **191257** (41) 1996 11 12 8(51) **C04B 7/38**
C04B 7/14

(21) 308568 (22) 1995 05 11
 (72) Young Rom D.
 (73) Texas Industries Inc., Dallas (US)
 (54) Sposób wytwarzania klinkieru cementowego

B1 (11) **191339** (41) 2000 06 19 8(51) **C07C 69/38**

(21) 330211 (22) 1998 12 10
 (72) Goliński Jerzy, Bełdowicz Maria, Obukowicz Bożenna, Dąbrowski Zbigniew
 (73) Instytut Chemii Przemysłowej im. Prof. Ignacego Mościckiego, Warszawa (PL)
 (54) Sposób wytwarzania alkilochloromalonianów dialkilo

B1 (11) **191331** (41) 2000 01 31 8(51) **C07D 231/22**
C07D 405/04
C07D 409/04
C07D 401/04

(21) 333984 (22) 1997 12 04
 (30) 96 19652516 1996 12 17 DE
 (86) 1997 12 04 PCT/EP97/06780
 (87) 1998 06 25 WO98/27062, PCT Gazette nr 25/98
 (72) Vogelbacher Uwe Josef, Keil Michael, Klintz Ralf, Wahl Joseph, Wingert Horst, König Hartmann, Rack Michael, Götz Roland, Teles Joaquim Henrique
 (73) BASF AKTIENGESELLSCHAFT, Ludwigshafen (DE)
 (54) Sposób wytwarzania N-podstawionych 3-hydroksypirazoli

B1 (11) **191313** (41) 1999 08 02 8(51) **C07D 261/16**
A61K 31/42
A61P 29/00

(21) 331607 (22) 1997 08 12
 (30) 96 60024378 1996 08 14 US
 (86) 1997 08 12 PCT/US97/15126
 (87) 1998 02 19 WO98/06708, PCT Gazette nr 07/98
 (72) Talley John J., Medich John R., McLaughlin Kathleen T., Gaud Henry T., Yonan Edward E.
 (73) G.D. SEARLE & CO., Chicago (US)
 (54) Postać krystaliczna 4-[5-metylo-3-fenylizoksazol-4-ilo] benzenosulfonamidu, sposób jej otrzymywania, zawierająca ją kompozycja farmaceutyczna i zastosowania

B1 (11) **191240** (41) 2001 02 12 8(51) **C07D 305/14**

(21) 340579 (22) 1998 11 16 FR
 (30) 97 9714442 1997 11 18
 (86) 1998 11 16 PCT/FR98/02432
 (87) 1999 05 27 WO99/25704, PCT Gazette nr 21/99
 (72) Didier Eric, Oddon Gilles, Pauze Denis, Leon Patrick, Riguet Didier
 (73) AVENTIS PHARMA S.A., Antony (FR)
 (54) Sposób wytwarzania dialkoksylowych pochodnych z klasy taksonidów

B1 (11) **191330** (41) 1997 11 24 8(51) **C07D 311/68**
C07D 405/12
A61K 31/35
A61P 1/04
A61P 1/12
A61P 9/00

(21) 319995 (22) 1997 05 15
 (30) 96 19619614 1996 05 15 DE
 96 19639462 1996 09 26 DE
 (72) Lang Hans Jochen, Gerlach Uwe, Brendel Joachim, Englert Heinrich Christian, Gögelein Heinz, Hropot Max, Bohn Helmut, Herling Andreas, Busch Andreas, Greger Rainer
 (73) Hoechst Aktiengesellschaft, Frankfurt nad Menem (DE)
 (54) Nowe pochodne chromanu, sposób ich wytwarzania, ich zastosowanie i środek farmaceutyczny

B1 (11) **191236** (41) 2001 03 26 8(51) **C07D 407/04**
A61K 31/50

(21) 341239 (22) 1998 12 10
 (30) 97 97122039 1997 12 15 EP
 (86) 1998 12 10 PCT/EP98/08054
 (87) 1999 06 24 WO99/31090, PCT Gazette nr 25/99
 (72) Thibaut Ulrich, Hatzelmann Armin, Boss Hildegard, Häfner Dietrich, Beume Rolf, Kley Hans-Peter, Ulrich Wolf-Rüdiger, Sterk Geert Jan, Van der Mey Margaretha, Timmerman Hendrik, Van der Laan Ivonne Johanna

(73) ALTANA Pharma AG, Konstancja (DE)
 (54) Nowe pochodne dihydrobenzofuranowe, lek zawierający nową pochodną dihydrobenzofuranową oraz zastosowanie tych pochodnych do wytwarzania leków do leczenia schorzeń układu oddechowego lub do leczenia dermatologicznego

B1 (11) **191271** (41) 1998 12 07 8(51) **C07D 487/04**
A61K 31/495
A61P 5/00
A61P 26/00
A61P 37/00

(21) 327284 (22) 1997 01 30
 (30) 96 60011279 1996 02 07 US
 96 60027688 1996 10 08 US
 (86) 1997 01 30 PCT/EP97/00459
 (87) 1997 08 14 WO97/29109, PCT Gazette nr 35/97
 (72) Chen Chen, Webb Thomas R., McCarthy James R., Moran Terence J., Wilcoxon Keith M., Huang Charles
 (73) NEUROCRINE BIOSCIENCES INC., San Diego (US)
 (54) Pochodna pirazolopirymidyny i jej zastosowanie oraz kompozycja farmaceutyczna

B1 (11) **191259** (41) 2000 11 06 8(51) **C07H 19/01**

(21) 338557 (22) 1998 07 23 GB
 (30) 97 9716567 1997 08 05
 (86) 1998 07 23 PCT/EP98/04931
 (87) 1999 02 18 WO99/07721, PCT Gazette nr 07/99
 (72) Walshe Nigel Derek Arthur, Cambers Selena Jane
 (73) PFIZER INC., Nowy Jork (US)
 (54) Sposób wytwarzania (5Z, 25S)-25-cykloheksylo-4'-O-de-(2,6-dideoksy-3-O-metylo- α -L-arabinoheksopiranozylo)-5-demetylo-25-de-(1-metylopropylo)-22,23-dihydro-5-hydroksyminoawermektyny Ala, (25S)-25-cykloheksylo-5-demetylo-25-de-(1-metylopropylo)-22,23-dihydro-5-oksoawermektyna Ala, sposób jej wytwarzania oraz krystaliczna (5Z,25S)-25-cykloheksylo-4'-O-de-(2,6-dideoksy-3-O-metylo- α -L-arabinoheksopiranozylo)-5-demetylo-25-de-(1-metylopropylo)-22,23-dihydro-5-hydroksyminoawermektyna Ala w postaci solwatu

B1 (11) **191285** (41) 2001 11 19 8(51) **C07J 1/00**
A61K 31/565
A61P 15/16
A61P 5/26

(21) 344987 (22) 1999 06 14
 (30) 98 98202052 1998 06 19 EP
 (86) 1999 06 14 PCT/EP99/04102
 (87) 1999 12 29 WO99/67271, PCT Gazette nr 52/99
 (72) Leysen Dirk, Van Der Voort Hendrikus Adrianus Antonius
 (73) AKZO NOBEL N.V., Arnhem (NL)
 (54) Pochodna testosteronu, (7 α ,17 β)-7-metylo-17-[(1-okso-undecylo)oksy]estr-4-en-3-on (undekanian MENT), zastosowanie pochodnej, kompozycja farmaceutyczna i zestaw do antykoncepcji

B1 (11) **191239** (41) 2000 02 28 8(51) **C07K 14/635**
 (62) 334438

(21) 370525 (22) 1997 12 08
 (30) 97 779768 1997 01 07 US
 (86) 1997 12 08 PCT/US97/22498
 (87) 1998 07 16 WO98/30590, PCT Gazette nr 28/98
 (72) Dong Zheng Xin
 (73) SOCIETE DE CONSEILS DE RECHERCHES ET D'APPLICATIONS SCIENTIFIQUES S.A.S., Paryż (FR)
 (54) Peptydy, analogi hormonu przystarczyc

B1 (11) **191298** (41) 2000 04 10 8(51) **C08G 63/183**
C08L 67/02

			D01F 6/84 D01D 5/253	(73) Instytut Barwników i Produktów Organicznych, Zgierz (PL) (54) Środki barwiące do barwienia materiałów polimerycznych na maskujący kolor jasnozielony
(21) 335232	(22) 1998 02 05			
(30) 97 799514	1997 02 12		US	
(86) 1998 02 05	PCT/US98/02042			
(87) 1998 08 20	WO98/36027, PCT Gazette nr 33/98			
(72) Anderson Harvey Gene, Aneja Arun Pal, Edmundson Robert Lee, Snyder Adrian Charles				
(73) E.I. DU PONT DE NEMOURS AND COMPANY, Wilmington (US)				
(54) Sposób wytwarzania polimeru na bazie kopoliestru tereftalanu etylenu				
B1 (11) 191311	(41) 1998 04 14		8(51) C08L 23/10	
(21) 322371	(22) 1997 09 30			
(30) 96 719853	1996 09 30		US	
	97 912169	1997 08 15	US	
(72) Buehler Charles K., Dwyer Stephen M., Mosier Douglas, Paschick Matthew L.				
(73) Montell North America Inc., Wilmington (US)				
(54) Kompozycja termoplastycznych olefin				
B1 (11) 191283	(41) 2001 03 26		8(51) C08L 9/02 C08L 67/02 C08L 69/00	
(21) 341046	(22) 1998 10 23			
(30) 97 987961	1997 12 10		US	
(86) 1998 10 23	PCT/US98/22543			
(87) 1999 06 17	WO99/29773, PCT Gazette nr 24/99			
(72) Abraham Tonson, Abdou-Sabet Sabet				
(73) ADVANCED ELASTOMER SYSTEMS, L.P., Akron (US)				
(54) Kompozycja termoplastycznego wulkanizatu i sposób wytwarzania kompozycji termoplastycznego wulkanizatu				
B1 (11) 191317	(41) 2001 06 04		8(51) C08L 95/00 C10C 3/00	
(21) 336809	(22) 1999 11 26			
(72) Sybilski Dariusz, Wróbel Andrzej, Horodecka Renata, Bańkowski Wojciech, Mirski Krzysztof				
(73) Instytut Badawczy Dróg i Mostów, Warszawa (PL)				
(54) Sposób wytwarzania lepiszcza elastomerowo-asfaltowego i lepiszcze elastomerowo-asfaltowe				
B1 (11) 191287	(41) 2003 07 28		8(51) C09D 167/08 C09D 191/00	
(21) 352132	(22) 2000 04 14			
(30) 99 99201352	1999 04 29		EP	
(86) 2000 04 14	PCT/EP00/03408			
(87) 2000 11 09	WO00/66672, PCT Gazette nr 45/00			
(72) Bakkeren Frank Johannes Alfred Dirk, Klaasen Robert Paul, Lansbergen Adrianus Jozefus Hendricus				
(73) AKZO NOBEL N.V., Arnhem (NL)				
(54) Kompozycja powłokowa i zastosowanie kompozycji powłokowej				
B1 (11) 191335	(41) 2002 04 08		8(51) C09D 5/30	
(21) 343033	(22) 2000 10 05			
(72) Grajkowski Piotr, Kaźmierska Mariola, Sobolewski Wiesław, Lewański Andrzej, Kula Małgorzata				
(73) Instytut Barwników i Produktów Organicznych, Zgierz (PL)				
(54) Środki barwiące do barwienia materiałów polimerycznych na maskujący kolor żółto-piaskowy				
B1 (11) 191336	(41) 2002 04 08		8(51) C09D 5/30	
(21) 343034	(22) 2000 10 05			
(72) Grajkowski Piotr, Kaźmierska Mariola, Sobolewski Wiesław, Lewański Andrzej, Kula Małgorzata				
B1 (11) 191256	(41) 2002 01 14		8(51) C09J 7/02 B32B 27/12 A47G 27/04	
(21) 345855	(22) 1999 08 06			
(30) 98 19835919	1998 08 07		DE	
(86) 1999 08 06	PCT/EP99/05704			
(87) 2000 02 17	WO00/08111, PCT Gazette nr 07/00			
(72) Sieber Reto, Sieber Marco, Vandeweerd Patrick				
(73) UZIN TYRO AG, Buochs (CH)				
(54) Folia samoprzylepna				
B1 (11) 191341	(41) 2001 07 02		8(51) C10G 1/08	
(21) 337413	(22) 1999 12 23			
(72) Kałyniak Piotr, Mianowski Andrzej, Furtan Janusz, Jelonek Kazimierz, Kozaczko Józef, Kozłowski Edwin				
(73) Agrob Eko Sp. z o.o., Zabrze (PL); Politechnika Śląska, Gliwice (PL); Mianowski Andrzej, Gliwice (PL)				
(54) Sposób wytwarzania paliw płynnych z odpadów z tworzyw sztucznych i urządzenie do realizacji tego sposobu				
B1 (11) 191326	(41) 2002 05 20		8(51) C10G 45/64 B01J 29/06	
(21) 348352	(22) 1999 11 12			
(30) 98 98402839	1998 11 16		EP	
	99 99402401	1999 09 27	EP	
(86) 1999 11 12	PCT/EP99/09024			
(87) 2000 05 25	WO00/29511, PCT Gazette nr 21/00			
(72) Van Ballegoy Carolus Maria, Creyghton Edward Julius, Darnanville Jean-Paul, Duprey Eric, Huve Laurent Georges, Mesters Carolus Matthias Anna Maria, Remans Thomas Joris, Crijnen-Van Beers Maria Barbara Hendrica				
(73) SHELL INTERNATIONALE RESEARCH MAATSCHAPPIJ B.V., Haga (NL)				
(54) Kompozycja katalizatora, sposób wytwarzania kompozycji katalizatora oraz zastosowanie kompozycji katalizatora do usuwania wosku z wsadu węglowodorowego				
B1 (11) 191244	(41) 2002 01 02		8(51) C10G 7/08	
(21) 341126	(22) 2000 06 30			
(72) Paczusi Maciej, Stegenta Andrzej, Stokłosa Tadeusz, Bieniek Zbigniew, Kołodziejski Wiesław, Pater Krystian, Puławski Ryszard, Ziembicki Jerzy, Durma Robert, Jakubowski Wojciech, Gałeczki Tadeusz, Orłowski Marek				
(73) Politechnika Warszawska, Warszawa (PL)				
(54) Sposób destylacji surowców naftowych, zwłaszcza ropy naftowej				
B1 (11) 191265	(41) 2001 02 26		8(51) C10G 70/04	
(21) 334936	(22) 1999 08 13			
(72) Sosnowska-Maciukiewicz Lilia, Chrapek Tadeusz, Popkowska Mirosława, Putek Stanisław, Wysocki Jacek, Jabłoński Jarosław				
(73) Ośrodek Badawczo-Rozwojowy Przemysłu Rafineryjnego, Płock (PL)				
(54) Sposób rozdziału produktów hydrokrakowania frakcji olejów próżniowych i układ do rozdziału produktów hydrokrakowania frakcji olejów próżniowych				
B1 (11) 191275	(41) 2001 07 16		8(51) C10G 9/36	
(21) 342965	(22) 1999 02 11			
(30) 98 98104821	1998 02 27		RU	
(86) 1999 02 11	PCT/RU99/00038			
(87) 1999 09 02	WO99/43765, PCT Gazette nr 35/99			

(76) Bushuev Vladimir Andreevich, Moscow (RU)
 (54) Sposób wytwarzania małowcząsteczkowych olefin, reaktor do pirolizy węglowodorów i urządzenie do chłodzenia krakowanego gazu

B1 (11) **191308** (41) 2001 12 17 8(51) **C10L 1/18**
 (21) 345511 (22) 1999 07 08
 (30) 98 19830818 1998 07 09 DE
 (86) 1999 07 08 PCT/EP99/04818
 (87) 2000 01 20 WO00/02978, PCT Gazette nr 03/00
 (72) Günther Wolfgang, Oppenländer Knut, Schwahn Harald, Trötsch-Schaller Irene
 (73) BASF AKTIENGESELLSCHAFT, Ludwigshafen (DE)
 (54) Kompozycja paliwowa do silników spalinowych wewnętrznego spalania na bazie ciekłego paliwa węglowodorowego, dodatek do paliw oraz zastosowanie propoksylatu

B1 (11) **191309** (41) 2002 09 23 8(51) **C10L 1/22**
 (21) 349860 (22) 2000 02 05
 (30) 99 19905211 1999 02 09 DE
 (86) 2000 02 05 PCT/EP00/00911
 (87) 2000 08 17 WO00/47698, PCT Gazette nr 33/00
 (72) Schwahn Harald, Posselt Dietmar
 (73) BASF AKTIENGESELLSCHAFT, Ludwigshafen (DE)
 (54) Kompozycja paliwowa

B1 (11) **191245** (41) 2001 08 27 8(51) **C11D 11/00**
B01F 9/02
 (21) 343622 (22) 1999 04 17
 (30) 98 19818966 1998 04 28 DE
 (86) 1999 04 17 PCT/EP99/02595
 (87) 1999 11 04 WO99/55820, PCT Gazette nr 44/99
 (72) Harth Hubert, Madle Petra-Stefanie, Nitsch Gisela, Pfeifer Franz, Seif Johann, Senger Herbert
 (73) HENKEL KOMMANDITGESELLSCHAFT AUF AKTIEN, Düsseldorf (DE)
 (54) Zastosowanie mieszkarki przesypowej do wytwarzania środka piorącego albo czyszczącego w postaci granulatu

B1 (11) **191310** (41) 2003 05 05 8(51) **C11D 11/04**
 (21) 351556 (22) 2000 03 06
 (30) 228/BOM/99 1999 03 30 IN
 99 9916239 1999 07 09 GB
 (86) 2000 03 06 PCT/EP00/01946
 (87) 2000 10 12 WO00/60041, PCT Gazette nr 41/00
 (72) Gowrishankaran Chandrasekaran, Pereira Winston Anthony, Sengupta Rana
 (73) UNILEVER N.V., Rotterdam (NL)
 (54) Sposób wytwarzania granulowanego detergentowego produktu

B1 (11) **191306** (41) 2001 08 13 8(51) **C11D 17/00**
C11D 3/22
C11D 3/37
 (21) 343323 (22) 1999 03 22
 (30) 98 9807269 1998 04 03 GB
 (86) 1999 03 22 PCT/EP99/01901
 (87) 1999 10 14 WO99/51716, PCT Gazette nr 41/99
 (72) Aronson Michael Paul, Brown Charles Rupert Telford, Chatfield Robert James, Fairley Peter, Norton Ian Timothy, Williams Jason Richard
 (73) UNILEVER N.V., Rotterdam (NL)
 (54) Wodna kompozycja detergentowa w postaci ścinanego żelu i sposób jej wytwarzania

B1 (11) **191300** (41) 1999 09 13 8(51) **C12N 15/11**
C12N 15/33

C12N 15/48
C12N 15/85
C07H 21/04
C12P 21/02

(21) 332431 (22) 1997 09 18
 (30) 96 717294 1996 09 20 US
 (86) 1997 09 18 PCT/US97/16639
 (87) 1998 03 26 WO98/12207, PCT Gazette nr 12/98
 (72) Seed Brian, Haas Jurgen
 (73) THE GENERAL HOSPITAL CORPORATION, Boston (US)
 (54) Syntetyczny gen kodujący białko fluoryzujące na zielono, wektor ekspresji, komórka ssaka oraz sposób wytwarzania genu

B1 (11) **191248** (41) 1999 04 26 8(51) **C12N 15/12**
C07K 14/47
C12N 15/62
C07K 16/18
C12Q 1/68
A61K 48/00
G01N 33/566

(21) 329946 (22) 1997 05 07
 (30) 96 60017427 1996 05 08 US
 96 60019300 1996 06 07 US
 96 60021859 1996 07 16 US
 97 60043533 1997 04 11 US
 (86) 1997 05 07 PCT/US97/07726
 (87) 1997 11 27 WO97/44356, PCT Gazette nr 51/97
 (72) Sanicola-Nadel Michele, Hession Catherine, Cate Richard L.
 (73) BIOGEN IDEC MA INC., Cambridge (US)
 (54) Izolowane kwasy nukleinowe, wektor, komórka gospodarza, sposób wytwarzania polipeptydu, polipeptyd, izolowane przeciwciało monoklonalne, kompozycja, białko fuzyjne

B1 (11) **191258** (41) 1999 11 08 8(51) **C12N 15/40**
A61K 39/12
C12N 5/00

(21) 333070 (22) 1997 10 29
 (30) 96 96203024 1996 10 30 EP
 (86) 1997 10 29 PCT/NL97/00593
 (87) 1998 05 07 WO98/18933, PCT Gazette nr 18/98
 (72) Meulenberg Johanna Jacoba Maria, Pol Johannes Maria Antonius, Bos-de Ruijter Judy Norma Aletta
 (73) BOEHRINGER INGELHEIM VETMEDICA GmbH, Ingelheim nad Renem (DE)
 (54) Sposób wytwarzania zakaźnego klonu wirusa, rekombinowany kwas nukleinowy, cząsteczka kwasu nukleinowego, modyfikowany wirus, szczepionka i komórka zakażona modyfikowanym wirusem

B1 (11) **191312** (41) 2001 12 03 8(51) **C12N 15/51**
C12N 15/01
C07K 14/02
C07K 16/08
A61K 39/29
C12Q 1/68

(21) 345203 (22) 1998 06 19
 (86) 1998 06 19 PCT/SG98/00045
 (87) 1999 12 23 WO99/66047, PCT Gazette nr 51/99
 (72) Oon Chong Jin, Lim Gek Keow, Leong Ai Lin, Zhao Yi, Chen Wei Ning
 (73) GOVERNMENT OF THE REPUBLIC OF SINGAPORE, Singapur (SG)
 (54) Wyizolowany szczep wirusa zapalenia wątroby typu B, wyizolowany kwas nukleinowy, wektor, układ gospodarz-vektor, sposób wytwarzania polipeptydu, oczyszczony polipeptyd, oligonukleotyd, sposób otrzymywania przeciwciał, przeciwciała, zastosowanie kwasu nukleinowego, zastosowanie przeciwciał, sposób oznaczania związku chemicznego, kompozycja, sposób wytwarzania kompozy-

cji, zastosowanie kompozycji, sposób skryningu płynów ustrojowych i szczepionka

B1 (11) **191251** (41) 2000 05 08 8(51) **C12N 15/90**
C12N 15/85
C12N 15/12
C12N 15/13
C12N 15/62
C07K 16/28
C07K 14/705
C07K 19/00
C12Q 1/68

(21) 335695 (22) 1998 03 09
 (30) 97 819866 1997 03 14 US
 (86) 1998 03 09 PCT/US98/03935
 (87) 1998 09 24 WO98/41645, PCT Gazette nr 38/98
 (72) Reff Mitchell E., Barnett Richard Spence, McLachlan Karen Retta
 (73) IDEC PHARMACEUTICALS CORPORATION, San Diego (US)
 (54) Sposób wprowadzania żądanego DNA w docelowe miejsce w genomie ssaka i układ wektorów

B1 (11) **191247** (41) 2000 04 25 8(51) **C12N 9/48**
C12N 15/57
C12N 15/18

(21) 335459 (22) 1998 02 16
 (30) 97 9706756 1997 02 28 KR
 (86) 1998 02 16 PCT/KR98/00032
 (87) 1998 09 03 WO98/38290, PCT Gazette nr 35/98
 (72) Lee Young-Phil, Han Kyuboem, Kim Se-Honn, Park Soon-Jae, Lee Seung-Joo
 (73) LG CHEMICAL LTD., Seoul (KR)
 (54) Aminopeptydaza uzyskiwana ze szczepu *Bacillus licheniformis*, sposób jej wytwarzania oraz sposób wytwarzania protein typu naturalnego

B1 (11) **191340** (41) 2000 01 17 8(51) **D06P 1/30**
D06P 1/22
D06P 5/20
C09B 67/28
C07H 3/00

(21) 333822 (22) 1997 11 22
 (30) 96 19650825 1996 12 07 DE
 (86) 1997 11 22 PCT/EP97/06544
 (87) 1998 06 11 WO98/24967, PCT Gazette nr 23/98
 (72) Grüll Dietmar R., Haji Begli Alireza, Kubadinow Nikolai, Kunz Markwart, Munir Mohammad
 (73) SÜDZUCKER AKTIENGESELLSCHAFT MANNHEIM/OCHSENFURT, Mannheim (DE)
 (54) Sposób redukcji barwników wybranych z grupy obejmującej barwniki siarkowe i barwniki kadziowe oraz sposób barwienia lub zadrukowywania materiałów włókienniczych zawierających celulozę za pomocą barwników wybranych z grupy obejmującej barwniki siarkowe i barwniki kadziowe

B1 (11) **191302** (41) 2000 01 03 8(51) **D21H 27/28**
D21H 19/32
B65D 65/38
B65D 81/34
C09D 163/00
C09D 183/10

(21) 333535 (22) 1997 11 17
 (30) 96 964661 1996 11 22 FI
 (86) 1997 11 17 PCT/FI97/00700
 (87) 1998 05 28 WO98/22656, PCT Gazette nr 21/98

(72) Ulfstedt Jack Owe Lennart, Kukko Liisa Marjatta, Penttinen Tapani
 (73) STORA ENSO OYJ, Helsinki (FI); FINNISH CHEMICALS OY, Äetsä (FI)
 (54) Sposób wytwarzania płyty opakowaniowej i sposób wytwarzania ciecz- i gazoszczelnego opakowania

B1 (11) **191233** (41) 2004 07 12 8(51) **E04F 15/02**
 (21) 358084 (22) 2002 12 31
 (72) Konstańczak Marek
 (73) BARLINEK Spółka Akcyjna, Barlinek (PL)
 (54) Panel podłogowy

B1 (11) **191321** (41) 2000 12 18 8(51) **E21B 7/00**
 (21) 333605 (22) 1999 06 07
 (76) Bereś-Pawlik Elżbieta, Wrocław (PL); Łasisz Stanisław, Wrocław (PL)
 (54) Urządzenie do obserwacji ścian odwiertów

B1 (11) **191315** (41) 2000 09 25 8(51) **E21C 37/12**
 (21) 331966 (22) 1999 03 11
 (72) Puljasz Jerzy, Mesjasz Piotr, Koziół Paweł, Kosiorowski Alfred, Cypko Marek, Tkaczuk Krzysztof, Dobroć Władysław, Barańczuk Zbigniew, Cenian Bogusław
 (73) KGHM POLSKA MIEDŹ SA, Lubin (PL)
 (54) Sposób urabiania złóż minerałów

B1 (11) **191288** (41) 2000 10 09 8(51) **E21D 21/00**
 (21) 332259 (22) 1999 03 25
 (72) Kosiorowski Alfred, Cypko Marek, Koziół Paweł, Tkaczuk Krzysztof, Niechwiej Andrzej, Mróz Janusz
 (73) KGHM POLSKA MIEDŹ S.A., Lubin (PL)
 (54) Kotew górnicza

B1 (11) **191319** (41) 2002 06 17 8(51) **E21F 1/08**
 (21) 344371 (22) 2000 12 06
 (76) Brałkowski Wiesław, Katowice (PL); Hałasik Piotr, Sosnowiec (PL); Banasik Jan, Bytom (PL); Kulczyk Krzysztof, Ruda Śląska (PL); Tren-
 czek Stanisław, Katowice (PL); Golsiz Tadeusz, Bytom (PL)
 (54) Sposób przewietrzania kopalń głębinowych

B1 (11) **191292** (41) 2000 09 11 8(51) **E21F 17/18**
G01L 1/00
E21D 21/02

(21) 331955 (22) 1999 03 10
 (72) Kieszkowski Przemysław, Łasisz Stanisław, Guzik Bogusław, Bilikowski Marian, Laskownicki Stefan
 (73) Kieszkowski Przemysław, Głogów (PL); Łasisz Stanisław, Wrocław (PL)
 (54) Elektroniczny miernik rozwarstwiania górotworu w wyrobiskach górniczych

B1 (11) **191334** (41) 2004 05 04 8(51) **F15B 15/22**
B65C 9/26

(21) 355600 (22) 2000 07 26
 (30) 99 19952375 1999 10 30 DE
 (86) 2000 07 26 PCT/EP00/07130
 (87) 2001 05 10 WO01/33085, PCT Gazette nr 19/01
 (72) Vicktorius Winfried, Dippe Ralf
 (73) ESPERA-WERKE GMBH, Duisburg (DE)
 (54) Urządzenie do nakładania etykiet samoprzylepnych na opakowania towarów

B1 (11) **191237** (41) 2002 07 01 8(51) **F16J 15/34**
 (21) 344814 (22) 2000 12 22
 (72) Ochoński Włodzimierz, Szydło Zbigniew

(73) Akademia Górniczo-Hutnicza im. Stanisława Staszica,
Kraków (PL)

(54) Dwustronne uszczelnienie czolowe

B1 (11) **191261** (41) 2002 07 01 8(51) **F16J 15/43**
(21) 344815 (22) 2000 12 22

(72) Ochoński Włodzimierz

(73) Akademia Górniczo-Hutnicza im. Stanisława Staszica,
Kraków (PL)

(54) Uszczelnienie wału pionowego za pomocą cieczy magnetycznej

B1 (11) **191332** (41) 2001 04 09 8(51) **F16L 55/00**
E03F 3/04

(21) 341285 (22) 1999 09 28

(30) 98 29819227 1998 10 28 DE

(86) 1999 09 28 PCT/EP99/07177

(87) 2000 05 04 WO00/25056, PCT Gazette nr 18/00

(72) Barbe Pierre

(73) HALBERG ENTWÄSSERUNGSSYSTEME GMBH, Saarbrücken (DE)

(54) Kształtka odlewana

B1 (11) **191269** (41) 1999 05 10 8(51) **F23C 5/08**

(21) 329498 (22) 1998 11 04

(30) 97 302652 1997 11 05 JP

97 302653 1997 11 05 JP

(72) Gengo Tadashi, Sakamoto Kouichi, Suga Keishi

(73) MITSUBISHI HEAVY INDUSTRIES LTD., Tokio (JP)

(54) Urządzenie do spalania

B1 (11) **191303** (41) 2000 01 31 8(51) **F23K 3/12**

(21) 334651 (22) 1999 07 28

(30) 98 19834294 1998 07 29 DE

(72) Martin Johannes Josef Edmund, Weber Peter

(73) MARTIN GMBH für Umwelt- und Energietechnik, Monachium (DE)

(54) Urządzenie załadownicze

B1 (11) **191268** (41) 2001 01 15 8(51) **F23L 15/00**

(21) 334408 (22) 1999 07 13

(72) Szczupak Dionizy, Walkowiak Roman, Jabłoński Janusz, Nykiel
Piotr, Łątka Zygmunt, Stolarski Wiesław, Śniechowski Andrzej,
Wąsicki Zbigniew, Styś Andrzej, Trybała Tadeusz, Wędzonka Jan

(73) Elektrownia TURÓW Spółka Akcyjna, Bogatynia (PL)

(54) Sposób i układ do zmniejszania straty wylotowej z kotła ener-
getycznego

B1 (11) **191270** (41) 2000 07 31 8(51) **F23Q 7/12**

(21) 337119 (22) 1998 01 21

(30) 97 787399 1997 01 22 US

97 917134 1997 08 25 US

(86) 1998 01 21 PCT/US98/01209

(87) 1998 07 23 WO98/31774, PCT Gazette nr 29/98

(72) McDonough James M., Ferrara Daniel A., Garoffolo F. Nicolas,
Barone Chris A., Fairbanks Floyd B.

(73) BIC CORPORATION, Milford (US)

(54) Zapalniczka

B1 (11) **191289** (41) 2000 12 04 8(51) **F28D 19/00**
F28D 19/04

(21) 339249 (22) 1998 09 11

(30) 97 929037 1997 09 15 US

(86) 1998 09 11 PCT/US98/19042

(87) 1999 03 25 WO99/14543, PCT Gazette nr 12/99

(72) Brzytwa Tadek Casimir, Counterman Wayne Stanley, Seebald
James David

(73) ALSTOM POWER INC., Windsor (US)

(54) Element do przesyłania ciepła dla obrotowego regeneracyj-
nego wymiennika ciepła

B1 (11) **191314** (41) 2001 10 22 8(51) **G01N 33/00**
G01C 9/12

(21) 339688 (22) 2000 04 14

(72) Kołodziejczyk Mieczysław, Weiss Krzysztof

(73) Instytut Geodezji i Kartografii, Warszawa (PL)

(54) Pochyłomierz grawitacyjny kwarcowy

B1 (11) **191235** (41) 2001 02 26 8(51) **G07C 5/08**

(21) 341985 (22) 2000 08 10

(72) Łukjanow Sławomir, Pijanowski Bogusław, Kudelski Ryszard

(73) Przemysłowy Instytut Motoryzacji, Warszawa (PL)

(54) Układ do rejestracji parametrów ruchu i parametrów logistycz-
nych pojazdu samochodowego, zwłaszcza dużej ładowności

B1 (11) **191284** (41) 2001 08 13 8(51) **G08B 17/10**
H02H 3/33

(21) 343351 (22) 1999 04 06

(30) 98 980789 1998 04 06 FI

(86) 1999 04 06 PCT/FI99/00287

(87) 1999 10 14 WO99/52090, PCT Gazette nr 41/99

(76) Kaarnamo Antti, Lahela (FI)

(54) Sposób i układ do wyłączania zasilania w sytuacjach niebez-
piecznych

B1 (11) **191277** (41) 2001 06 04 8(51) **G09F 13/08**
G09F 19/10
G09F 19/12

(21) 336734 (22) 1999 11 24

(76) Key Company Spółka Jawna Edward Janusz Bogusz, Krzysztof
Brzosko, Białystok (PL)

(54) Kaseton reklamowy

B1 (11) **191254** (41) 2001 08 13 8(51) **G11B 7/085**
G11B 21/02

(21) 343343 (22) 1999 04 06

(30) 98 19815990 1998 04 09 DE

(86) 1999 04 06 PCT/EP99/02315

(87) 1999 10 21 WO99/53485, PCT Gazette nr 42/99

(72) Weisser Fritz

(73) DEUTSCHE THOMSON-BRANDT GMBH, Villingen -Schwennin-
gen (DE)

(54) Przyrząd do zapisywania lub odtwarzania informacji z układem
napędu urządzenia skanującego

B1 (11) **191280** (41) 1999 03 29 8(51) **H01H 1/22**
H01H 3/46

(21) 328753 (22) 1998 09 21

(30) 97 19741927 1997 09 23 DE

(72) Schulze Claus-Peter

(73) AEG Niederspannungstechnik GmbH & Co. KG, Neumünster (DE)

(54) Dźwigniowy mechanizm stykowy wyłącznika elektrycznego

B1 (11) **191260** (41) 2001 05 07 8(51) **H01H 33/18**

(21) 341863 (22) 1999 03 19

(30) 98 19813217 1998 03 26 DE

(86) 1999 03 19 PCT/EP99/01828

(87) 1999 09 30 WO99/49488, PCT Gazette nr 39/99

(72) Dirks Rolf

(73) FELTEN & GUILLEAUME AKTIENGESELLSCHAFT, Köln (DE)

(54) Cewka gasząca do izolowanych gazem łączników styczn-
kowych

B1 (11) **191301** (41) 1999 03 01 8(51) **H01H 71/04**
 (21) 328113 (22) 1998 08 19
 (30) 97 9710768 1997 08 25 FR
 (72) Burnot Claude, Meunier Michel, Cholley Jean-Paul
 (73) SCHNEIDER ELECTRIC SA, Boulogne Billancourt (FR)
 (54) Aparatura łączeniowa ze wskaźnikiem stanu wyłącznika różnicowego

B1 (11) **191337** (41) 1999 03 01 8(51) **H01R 13/10**
H01R 13/04
 (21) 328311 (22) 1998 08 31
 (76) Bekisz Stanisław, Szczecinek (PL)
 (54) Kołek prądowy lub ochronny

B1 (11) **191242** (41) 2001 05 07 8(51) **H02K 9/26**
H02K 9/193
 (21) 341907 (22) 1999 01 13
 (30) 98 19802801 1998 01 26 DE
 (86) 1999 01 13 PCT/DE99/00044
 (87) 1999 07 29 WO99/38246, PCT Gazette nr 30/99
 (72) Adelman Werner, Becher Kurt, Eickelbeck Uwe, Emshoff Horst-Werner, Fischer Rainer, Lehmann Christoph, Spiegelhoff Karl
 (73) SIEMENS AKTIENGESELLSCHAFT, Monachium (DE)
 (54) Sposób i układ chłodzenia stojana i/lub wirnika generatora elektrycznego

B1 (11) **191243** (41) 2001 05 07 8(51) **H02K 9/26**
H02K 9/193
 (21) 341906 (22) 1999 01 13
 (30) 98 19802801 1998 01 26 DE
 (86) 1999 01 13 PCT/DE99/00043
 (87) 1999 07 29 WO99/38245, PCT Gazette nr 30/99
 (72) Adelman Werner, Becher Kurt, Eickelbeck Uwe, Emshoff Horst-Werner, Fischer Rainer, Lehmann Christoph, Spiegelhoff Karl
 (73) SIEMENS AKTIENGESELLSCHAFT, Monachium (DE)
 (54) Sposób i układ chłodzenia stojana i/lub wirnika generatora elektrycznego

B1 (11) **191318** (41) 2001 06 04 8(51) **H05B 41/36**
 (21) 342405 (22) 1999 02 17
 (30) 98 9800471 1998 02 18 SE
 (86) 1999 02 17 PCT/SE99/00219
 (87) 1999 08 26 WO99/43188, PCT Gazette nr 34/99
 (72) Tlaga Waldemar, Hoja Jerzy, Gysell Björn, Palmquist Bengt
 (73) PLS SYSTEMS I HESTRA AB, Hestra (SE)
 (54) Układ zasilania niskociśnieniowych lamp wyładowczych

INDEKS UDZIELONYCH PATENTÓW,
 WEDŁUG SYMBOLI MKP

Symbol MKP	Nr patentu	Symbol MKP	Nr patentu
1	2	1	2
A01G 9/02	191307	A21D 2/08	191234*
A01N 43/40	191333	A23D 7/015	191304
A01N 47/36	191299	A23G 3/00	191276*
A01N 57/20	191328	A23K 1/16	191262
A01N 25/30	191328*	A23K 1/18	191262*
A01P 13/00	191299*	A23K 1/16	191241*
A01P 13/00	191328*	A23K 1/18	191241*
A21D 8/04	191234	A23L 1/035	191304*

* Patent oznaczony więcej niż jednym symbolem klasyfikacyjnym. Ogłoszenie dotyczące tego patentu można znaleźć pod symbolem klasyfikacyjnym odpowiadającym numerowi bez gwiazdki.

1	2	1	2
A23L 1/236	191276	B23Q 5/12	191274
A23P 1/12	191286	B26B 27/00	191320
A24C 5/33	191278	B27N 3/12	191323
A47G 27/04	191256*	B27N 3/20	191324
A47L 9/24	191252	B29C 43/36	191246
A61F 2/34	191291*	B29C 33/30	191246*
A61K 9/107	191304*	B29C 45/02	191255
A61K 31/155	191267	B29C 45/70	191255*
A61K 31/192	191241	B29C 47/02	191296*
A61K 31/4196	191295	B32B 31/30	191296
A61K 47/40	191295*	B32B 15/08	191296*
A61K 31/75	191316	B32B 27/12	191256*
A61K 31/196	191316*	B60M 1/10	191250
A61K 38/18	191249	B60M 1/30	191250*
A61K 45/06	191249*	B60N 2/46	191338
A61K 8/20	191342	B61G 5/10	191322
A61K 8/30	191342*	B62D 65/06	191320*
A61K 9/46	191266	B63B 25/16	191272
A61K 9/16	191266*	B65C 9/26	191334*
A61K 31/495	191266*	B65D 90/06	191272*
A61K 31/42	191313*	B65D 65/38	191302*
A61K 31/35	191330*	B65D 81/34	191302*
A61K 31/50	191236*	B67D 5/06	191325
A61K 31/495	191271*	C01B 17/04	191264*
A61K 31/565	191285*	C01B 23/00	191279
A61K 48/00	191248*	C01C 1/247	191238*
A61K 39/12	191258*	C02F 1/44	191281
A61K 39/29	191312*	C02F 1/48	191281*
A61M 15/00	191305	C03B 19/02	191253
A61M 11/00	191305*	C03B 37/01	191282
A61M 5/315	191327	C03B 37/05	191294
A61M 5/24	191327*	C04B 7/38	191257
A61N 1/368	191329	C04B 7/14	191257*
A61P 33/02	191267*	C07C 69/38	191339
A61P 31/10	191295*	C07D 231/22	191331
A61P 17/00	191316*	C07D 405/04	191331*
A61P 37/00	191316*	C07D 409/04	191331*
A61P 25/00	191249*	C07D 401/04	191331*
A61P 29/00	191313*	C07D 261/16	191313
A61P 1/04	191330*	C07D 305/14	191240
A61P 1/12	191330*	C07D 311/68	191330
A61P 9/00	191330*	C07D 405/12	191330*
A61P 5/00	191271*	C07D 407/04	191236
A61P 26/00	191271*	C07D 487/04	191271
A61P 37/00	191271*	C07H 19/01	191259
A61P 15/16	191285*	C07H 21/04	191300*
A61P 5/26	191285*	C07H 3/00	191340*
A61Q 19/00	191342*	C07J 1/00	191285
B01D 53/34	191297	C07K 14/635	191239
B01D 53/83	191297*	C07K 14/47	191248*
B01D 53/50	191238	C07K 16/18	191248*
B01D 53/00	191279*	C07K 14/02	191312*
B01D 61/02	191281*	C07K 16/08	191312*
B01D 61/08	191281*	C07K 16/28	191251*
B01F 9/02	191245*	C07K 14/705	191251*
B01J 20/02	191297*	C07K 19/00	191251*
B01J 23/76	191264	C08G 63/183	191298
B01J 29/06	191326*	C08L 67/02	191298*
B21B 1/22	191263	C08L 23/10	191311
B21C 29/00	191293	C08L 9/02	191283
B22C 9/06	191290	C08L 67/02	191283*
B22D 15/00	191290*	C08L 69/00	191283*
B22D 17/22	191290*	C08L 95/00	191317
B23B 1/00	191291	C09B 67/28	191340*
B23Q 5/12	191273	C09D 167/08	191287

1	2	1	2	1	2	1	2				
C09D	191/00	191287*	E03F	3/04	191332*	191247	C12N	9/48	191295	A61K	31/4196
C09D	5/30	191335	E04F	15/02	191233	191248	C12N	15/12	191296	B32B	31/30
C09D	5/30	191336	E21B	7/00	191321	191249	A61K	38/18	191297	B01D	53/34
C09D	163/00	191302*	E21C	37/12	191315	191250	B60M	1/10	191298	C08G	63/183
C09D	183/10	191302*	E21D	21/00	191288	191251	C12N	15/90	191299	A01N	47/36
C09J	7/02	191256	E21D	21/02	191292*	191252	A47L	9/24	191300	C12N	15/11
C09K	3/18	191297*	E21F	1/08	191319	191253	C03B	19/02	191301	H01H	71/04
C10C	3/00	191317*	E21F	17/18	191292	191254	G11B	7/085	191302	D21H	27/28
C10G	1/08	191341	F15B	15/22	191334	191255	B29C	45/02	191303	F23K	3/12
C10G	45/64	191326	F16H	3/64	191273*	191256	C09J	7/02	191304	A23D	7/015
C10G	7/08	191244	F16H	3/64	191274*	191257	C04B	7/38	191305	A61M	15/00
C10G	70/04	191265	F16J	15/34	191237	191258	C12N	15/40	191306	C11D	17/00
C10G	9/36	191275	F16J	15/43	191261	191259	C07H	19/01	191307	A01G	9/02
C10L	1/18	191308	F16L	55/00	191332	191260	H01H	33/18	191308	C10L	1/18
C10L	1/22	191309	F17C	3/04	191272*	191261	F16J	15/43	191309	C10L	1/22
C11D	11/00	191245	F23C	5/08	191269	191262	A23K	1/16	191310	C11D	11/04
C11D	11/04	191310	F23K	3/12	191303	191263	B21B	1/22	191311	C08L	23/10
C11D	17/00	191306	F23L	15/00	191268	191264	B01J	23/76	191312	C12N	15/51
C11D	3/22	191306*	F23Q	7/12	191270	191265	C10G	70/04	191313	C07D	261/16
C11D	3/37	191306*	F25J	3/06	191279*	191266	A61K	9/46	191314	G01N	33/00
C12N	15/11	191300	F28D	19/00	191289	191267	A61K	31/155	191315	E21C	37/12
C12N	15/33	191300*	F28D	19/04	191289*	191268	F23L	15/00	191316	A61K	31/75
C12N	15/48	191300*	G01C	9/12	191314*	191269	F23C	5/08	191317	C08L	95/00
C12N	15/85	191300*	G01L	1/00	191292*	191270	F23Q	7/12	191318	H05B	41/36
C12N	15/12	191248	G01N	33/566	191248*	191271	C07D	487/04	191319	E21F	1/08
C12N	15/62	191248*	G01N	33/00	191314	191272	B63B	25/16	191320	B26B	27/00
C12N	15/40	191258	G05B	19/18	191291*	191273	B23Q	5/12	191321	E21B	7/00
C12N	5/00	191258*	G07C	5/08	191235	191274	B23Q	5/12	191322	B61G	5/10
C12N	15/51	191312	G08B	17/10	191284	191275	C10G	9/36	191323	B27N	3/12
C12N	15/01	191312*	G09F	13/08	191277	191276	A23L	1/236	191324	B27N	3/20
C12N	15/90	191251	G09F	19/10	191277*	191277	G09F	13/08	191325	B67D	5/06
C12N	15/85	191251*	G09F	19/12	191277*	191278	A24C	5/33	191326	C10G	45/64
C12N	15/12	191251*	G11B	7/085	191254	191279	C01B	23/00	191327	A61M	5/315
C12N	15/13	191251*	G11B	21/02	191254*	191280	H01H	1/22	191328	A01N	57/20
C12N	15/62	191251*	H01F	41/04	191281*	191281	C02F	1/44	191329	A61N	1/368
C12N	9/48	191247	H01H	1/22	191280	191282	C03B	37/01	191330	C07D	311/68
C12N	15/57	191247*	H01H	3/46	191280*	191283	C08L	9/02	191331	C07D	231/22
C12N	15/18	191247*	H01H	33/18	191260	191284	G08B	17/10	191332	F16L	55/00
C12P	21/02	191300*	H01H	71/04	191301	191285	C07J	1/00	191333	A01N	43/40
C12Q	1/68	191248*	H01J	9/38	191279*	191286	A23P	1/12	191334	F15B	15/22
C12Q	1/68	191312*	H01R	13/10	191337	191287	C09D	167/08	191335	C09D	5/30
C12Q	1/68	191251*	H01R	13/04	191337*	191288	E21D	21/00	191336	C09D	5/30
D01D	5/253	191298*	H02H	3/33	191284*	191289	F28D	19/00	191337	H01R	13/10
D01F	6/84	191298*	H02K	9/26	191242	191290	B22C	9/06	191338	B60N	2/46
D06P	1/30	191340	H02K	9/193	191242*	191291	B23B	1/00	191339	C07C	69/38
D06P	1/22	191340*	H02K	9/26	191243	191292	E21F	17/18	191340	D06P	1/30
D06P	5/20	191340*	H02K	9/193	191243*	191293	B21C	29/00	191341	C10G	1/08
D21H	27/28	191302	H05B	41/36	191318	191294	C03B	37/05	191342	A61K	8/20
D21H	19/32	191302*									

INDEKS NUMEROWY
UDZIELONYCH PATENTÓW

Nr patentu	Symbol MKP	Nr patentu	Symbol MKP
1	2	1	2
191233	E04F 15/02	191240	C07D 305/14
191234	A21D 8/04	191241	A61K 31/192
191235	G07C 5/08	191242	H02K 9/26
191236	C07D 407/04	191243	H02K 9/26
191237	F16J 15/34	191244	C10G 7/08
191238	B01D 53/50	191245	C11D 11/00
191239	C07K 14/635	191246	B29C 43/36

105

TŁUMACZENIA PATENTÓW EUROPEJSKICH

Poniższe zestawienie zawiera kolejno: datę publikacji o udzieleniu lub zmianie patentu europejskiego, rok wydania i numer Europejskiego Biuletynu Patentowego, w którym ogłoszono o udzieleniu lub zmianie patentu, numer i kod rodzaju patentu europejskiego.

(97) 05 10 2005	2005/40	EP 1484515 B1
(97) 12 10 2005	2005/41	EP 1514252 B1
(97) 26 10 2005	2005/43	EP 1484541 B1
(97) 07 12 2005	2005/49	EP 1500838 B1
(97) 07 12 2005	2005/49	EP 1479514 B1
(97) 07 12 2005	2005/49	EP 1491547 B1

(97) 14 12 2005	2005/50	EP 1464249 B1
(97) 21 12 2005	2005/51	EP 1479958 B1
(97) 21 12 2005	2005/51	EP 1502817 B1
(97) 08 02 2006	2006/06	EP 1570920 B1

106

DECYZJE O ODMOWIE UDZIELENIA PATENTU
(wydane po ogłoszeniu o zgłoszeniu)

Poniższe zestawienie zawiera kolejno: numer zgłoszenia wynalazku oraz numer i rok wydania Biuletynu Urzędu Patentowego, w którym zgłoszenie zostało ogłoszone (dla zgłoszeń wydzielonych umieszczono w nawiasie numer zgłoszenia macierzystego).

323962	13/1999	339381	26/2000
324166	10/1998	339665	01/2001
324963	18/1998	339666	01/2001
325503	07/1999	339899	02/2001
326393	24/1999	339952	02/2001
327026	01/1999	340034	02/2001
327454	25/1998	340378	03/2001
327517	02/2000	340395	03/2001
328323	06/1999	340492	04/2001
329026	08/1999	340502	04/2001
329335	09/2000	340565	04/2001
329668	11/1999	340871	06/2001
330002	12/2000	341066	07/2001
330499	14/1999	341104	07/2001
331367	17/1999	341298	08/2001
331368	17/1999	341358	08/2001
331582	18/1999	341525	09/2001
331634	16/1999	341760	10/2001
331666	20/1999	342011	10/2001
331790	19/1999	342189	11/2001
331856	17/1999	342396	12/2001
331940	17/1999	342569	13/2001
332233	20/1999	342684	14/2001
332336	21/2000	342808	14/2001
332721	21/1999	342972	15/2001
332726	21/1999	343098	16/2001
333600	01/2000	343169	16/2001
333621	01/2000	343428	17/2001
333795	02/2000	343769	19/2001
334237	04/2000	343862	19/2001
334976	07/2000	343997	19/2001
335145	05/2001	344085	20/2001
335873	11/2000	344410	23/2001
336762	15/2000	344592	23/2001
337250	13/2001	344977	24/2001
337394	14/2000	345206	25/2001
338176	21/2000	345326	26/2001
338333	22/2000	346607	05/2002
338378	22/2000	347031	06/2002
338727	24/2000	347556	08/2002
339053	25/2000	347903	09/2002
339122	20/2000	348192	10/2002
339339	26/2000	368422(340835)	05/2001

107

DECYZJE O UMORZENIU POSTĘPOWANIA
(wydane po ogłoszeniu o zgłoszeniu)

Poniższe zestawienie zawiera kolejno: numer zgłoszenia wynalazku oraz numer i rok wydania Biuletynu Urzędu Patentowego, w którym

zgłoszenie zostało ogłoszone (dla zgłoszeń wydzielonych umieszczono w nawiasie numer zgłoszenia macierzystego).

324872	18/1999	343759	19/2001
326163	18/1998	343835	19/2001
326914	02/1999	344258	22/2001
327288	25/1998	344310	22/2001
329699	11/2000	345263	25/2001
329990	12/2000	345508	26/2001
330163	13/1999	346128	03/2002
331926	17/1999	346498	04/2002
331946	19/2000	346527	04/2002
332927	23/2000	347185	07/2002
333627	01/2000	347186	07/2002
334782	04/2001	347187	07/2002
335740	10/2000	347222	07/2002
335843	11/2000	347926	09/2002
336083	12/2000	360055	18/2004
336326	13/2000	360655	19/2004
336528	14/2000	366339	02/2005
336629	14/2000	366364	02/2005
337385	14/2001	366507	03/2005
337406	14/2001	366575	03/2005
337497	18/2000	366610	03/2005
337604	18/2000	366615	03/2005
338299	22/2000	366616	03/2005
338389	22/2000	366627	03/2005
338549	23/2000	366639	03/2005
339548	26/2000	366740	03/2005
340608	04/2001	366745	03/2005
340639	04/2001	366866	03/2005
340865u)	01/2002	366867	03/2005
341033	07/2001	367718	05/2005
341045	07/2001	367765	05/2005
341398	08/2001	367774	05/2005
341651	09/2001	369019	08/2005
342213	11/2001	369020	08/2005
342293	12/2001	369178	08/2005
342660	14/2001	370322	10/2005
342733	14/2001	370324	10/2005
342880	15/2001	370436	11/2005
343075	16/2001	371211	12/2005
343731	19/2001	371487	12/2005

^{u)} zgłoszenie będzie rozpatrywane jako zgłoszenie wzoru użytkowego

108

DECYZJE STWIERDZAJĄCE WYGAŚNIĘCIE
DECYZJI O UDZIELENIU PATENTU

Poniższe zestawienie zawiera kolejno: numer zgłoszenia wynalazku oraz numer i rok wydania Biuletynu Urzędu Patentowego, w którym zgłoszenie zostało ogłoszone (dla zgłoszeń wydzielonych umieszczono w nawiasie numer zgłoszenia macierzystego).

321998	06/1998	329887	26/1999
325754	21/1999	330017	12/2000
326685	24/1998	330338	13/2000
327424	02/2000	330448	13/2000
327700	02/1999	330573	14/2000
328242	04/1999	330584	14/2000
329020	08/2000	330622	14/2000
329573	10/2000	330771	15/2000
329575	10/2000	330776	15/1999
329667	11/2000	330802	15/2000
329766	08/1999	331473	18/2000

331499	18/2000	334709	03/2001
331572	18/2000	335117	05/2001
332117	19/1999	335174	06/2001
332266	21/2000	335310	05/2000
332413	19/1999	336671	11/2001
333803	26/2000	337289	13/2001
333857	26/2000	337897	19/2000
334637	03/2001	346410	04/2002
334670	04/2001		

109

WPISY I ZMIANY W REJESTRZE PATENTOWYM (nie uwzględnione w innych samodzielnych ogłoszeniach)

Poniższe zestawienie zawiera kolejno: kod rodzaju patentu, numer patentu, datę wpisu, oznaczenie rubryki, w której dokonano wpisu lub zmiany oraz treść wpisu. Poszczególne rubryki rejestru patentowego zawierają następujące dane:

rubryka A - nazwisko i imię albo nazwa, miejsce zamieszkania albo siedziba uprawnionego z patentu (miejscowość, kraj) oraz numer identyfikacji podatkowej NIP, a także numer PESEL albo numer identyfikacyjny REGON, o ile zgłaszający je wskazał,

rubryka B - tytuł wynalazku,

rubryka C - nazwisko i imię twórcy wynalazku oraz jego miejsce zamieszkania (miejscowość, kraj),

rubryka D - prawa ograniczające patent,

rubryka E - wpisy uzupełniające stan prawny patentu (w szczególności patenty dodatkowe, zamiana patentu dodatkowego na patent), a także numer dodatkowego prawa ochronnego, data pierwszego zezwolenia na wprowadzenie produktu na rynek w Rzeczypospolitej Polskiej i Unii Europejskiej oraz oznaczenie organu, który wydał zezwolenie,

rubryka F - wnioski o unieważnienie i sprzeciwy, wnioski o udzielenie dodatkowego prawa ochronnego oraz decyzje dotyczące danego patentu,

rubryka G - data unieważnienia lub data i przyczyna wygaśnięcia patentu, a także data stwierdzenia wygaśnięcia decyzji o udzieleniu dodatkowego prawa ochronnego lub data unieważnienia albo data i przyczyna wygaśnięcia dodatkowego prawa ochronnego.

Uwaga: Publikacji podlegają: zmiana uprawnionego, twórcy, zmiana nazwy uprawnionego, prawa ograniczające patent, sprostowania istotnych pomyłek.

(B1) **172381** 2006 01 18 A. Wprowadzono zmianę uprawnionego przez wykreślenie wpisu: TYKO HEALTHCARE GROUP LP, Mansfield, Stany Zjednoczone Ameryki i dokonanie wpisu: HUDSON RESPIRATORY CARE INC. Temecula, Stany Zjednoczone Ameryki.

(B1) **173054, 173455, 174004, 174518, 174998, 175775, 176807, 177358, 177379, 178302, 178584, 179555** 2006 01 31 A. Wprowadzono zmianę uprawnionego przez wykreślenie wpisu: Sandvik Intellectual Property AB, Sandviken, Szwecja i dokonanie wpisu: Sandvik Intellectual Property AB, Sandviken, Szwecja.

(B1) **181113** 2006 01 31 A. Wprowadzono zmianę uprawnionego przez wykreślenie wpisu: E.I. DU PONT DE NEMOURS AND COMPANY, Wilmington, Stany Zjednoczone Ameryki i dokonanie wpisu: ADN/ANSA BV, Hoofddorp, Holandia.

(B1) **181543, 181868** 2006 01 31 A. Wprowadzono zmianę uprawnionego przez wykreślenie wpisu: Sandvik Intellectual Pro-

perty HB, Sandviken, Szwecja i dokonanie wpisu: Sandvik Intellectual Property AB, Sandviken, Szwecja.

(B1) **183318** 2006 01 18 A. Wprowadzono zmianę uprawnionego przez wykreślenie wpisu: DYNAMIT NOBEL GMBH Explosivstoff- und Systemtechnik, Troisdorf, Niemcy i dokonanie wpisu: Delphi Technologies, Inc., Troy, Stany Zjednoczone Ameryki.

(B1) **183378** 2006 01 31 A. Wprowadzono zmianę nazwy pierwszego z uprawnionych przez wykreślenie wpisu: SANOFI -SYNTHELABO, Paryż, Francja; ASSISTANCE PUBLIQUE-HOPITAUX DE PARIS, Paryż, Francja i dokonanie wpisu: Sanofi-Aventis, Paryż, Francja; ASSISTANCE PUBLIQUE--HOPITAUX DE PARIS, Paryż, Francja.

(B1) **183469** 2006 01 31 A. Wprowadzono zmianę nazwy uprawnionego przez wykreślenie wpisu: SANOFI-SYNTHELABO, Paryż, Francja i dokonanie wpisu: Sanofi-Aventis, Paryż, Francja.

(B1) **183951** 2006 01 18 A. Wprowadzono zmianę uprawnionego przez wykreślenie wpisu: DYNAMIT NOBEL GMBH EXPLOSI-VSTOFF- UND SYSTEMTECHNIK, Troisdorf, Niemcy i dokonanie wpisu: Delphi Technologies, Inc., Troy, Stany Zjednoczone Ameryki.

(B1) **184423** 2006 01 18 A. Wprowadzono zmianę uprawnionego przez wykreślenie wpisu: PERSTORP AB, Perstorp, Szwecja i dokonanie wpisu: Pergo (Europe) AB, Trelleborg, Szwecja.

(B1) **184534** 2006 01 31 A. Wprowadzono zmianę uprawnionego przez wykreślenie wpisu: E.I. DU PONT DE NEMOURS AND COMPANY, Wilmington, Stany Zjednoczone Ameryki i dokonanie wpisu: ADVANSA BV, Hoofddorp, Holandia.

(B1) **184599** 2006 01 31 A. Wprowadzono zmianę uprawnionego przez wykreślenie wpisu: Sandvik Intellectual Property HB, Sandviken, Szwecja i dokonanie wpisu: Sandvik Intellectual Property AB, Sandviken, Szwecja.

(B1) **184922** 2006 01 31 A. Wprowadzono zmianę uprawnionego przez wykreślenie wpisu: E.I. DU PONT DE NEMOURS AND COMPANY, Wilmington, Stany Zjednoczone Ameryki i dokonanie wpisu: ADVANSA BV, Hoofddorp, Holandia.

(B1) **186143** 2006 01 31 A. Wprowadzono zmianę uprawnionego przez wykreślenie wpisu: E.I. DU PONT DE NEMOURS AND COMPANY, 1007 Market Street, DE 19898, Wilmington, Stany Zjednoczone Ameryki i dokonanie wpisu: ADVANSA BV, Hoofddorp, Holandia.

(B1) **187399** 2006 01 18 A. Wprowadzono zmianę uprawnionego przez wykreślenie wpisu: E.K. TEKNIK UTVECKLING A6, Olsgardsvägen 25, S-429 34 Kullavik, Szwecja i dokonanie wpisu: Lidani AB, Kullavik, Szwecja.

(B1) **187961** 2006 01 18 A. Wprowadzono zmianę uprawnionego przez wykreślenie wpisu: TEMPER TECHNOLOGY AB, Iberovägen 2, 430 63 Hindås, Szwecja i dokonanie wpisu: TEXACO DEVELOPMENT CORPORATION, San Ramon, Stany Zjednoczone Ameryki.

(B1) **188229** 2006 01 31 A. Wprowadzono zmianę nazwy uprawnionego przez wykreślenie wpisu: SANOFI-SYNTHELABO, 174 Avenue de France, 75013 Paryż, Francja i dokonanie wpisu: Sanofi-Aventis, Paryż, Francja.

(B1) **189422** 2006 01 31 A. Wprowadzono zmianę uprawnionego przez wykreślenie wpisu: Sandvik Intellectual Property HB, Sandviken, Szwecja i dokonanie wpisu: Sandvik Intellectual Property AB, Sandviken, Szwecja.

(B1) **189539** 2006 01 31 A. Wprowadzono zmianę uprawnionego przez wykreślenie wpisu: NAVION ASA, Verven 4, N-4014 Stavanger, Norwegia i dokonanie wpisu: OFFSHORE PARTNERS AS, Åndalsnes, Norwegia.

(B1) **189870** 2006 01 10 A. Wprowadzono zmianę uprawnionego przez wykreślenie wpisu: L'AIR LIQUIDE, SOCIETE ANONYME POUR L'ETUDE ET L'EXPLOITATION DES PROCESSES GEORGES CLAUDE, Paris, Francja i dokonanie wpisu: ALKAT Sp. z o.o., Kraków, Polska.

(B1) **190025** 2006 01 31 A. Wprowadzono zmianę uprawnionego przez wykreślenie wpisu: Sandvik Intellectual Property HB, Sandviken, Szwecja i dokonanie wpisu: Sandvik Intellectual Property AB, Sandviken, Szwecja.

110

DECYZJE O WYGAŚNIĘCIU PATENTU

Poniższe zestawienie zawiera kolejno: kod rodzaju patentu, numery patentów, które wygasły na podstawie art. 90 ust. 1 pkt 2 - 4 ustawy z dnia 30.06.2000 r. - Prawo własności przemysłowej oraz datę wygaśnięcia patentu.

(C1)161708	2003 11 20	(B1)170672	2005 02 03	(B1)178180	2004 02 23	(B1)181035	2004 02 06
(C1)161768	2003 11 30	(B1)170915	2004 02 12	(B1)178211	2004 02 12	(B1)181308	2004 02 19
(C1)161990	2003 06 01	(B1)170968	2004 02 12	(B1)178215	2004 02 21	(B1)181481	2004 02 08
(B1)166796	2004 02 12	(B1)170997	2004 02 11	(B1)178216	2004 02 23	(B1)181502	2004 02 21
(B1)166939	2004 02 12	(B1)171015	2004 02 25	(B1)178299	2004 02 13	(B1)181521	2004 02 01
(B1)167750	2004 02 28	(B1)171128	2004 02 16	(B1)178406	2004 02 28	(B1)181606	2004 02 21
(B1)168064	2004 02 14	(B1)171481	2005 02 05	(B1)178476	2004 02 22	(B1)181850	2004 02 06
(B1)168153	2004 02 12	(B1)172002	2004 02 04	(B1)178632	2004 02 22	(B1)181880	2004 02 06
(B1)168861	2004 02 12	(B1)172035	2004 02 22	(B1)178828	2004 02 19	(B1)182127	2004 02 14
(B1)168862	2004 02 12	(B1)172050	2004 02 02	(B1)178892	2004 02 27	(B1)182205	2004 02 22
(B1)168906	2004 02 12	(B1)172187	2005 02 22	(B1)178919	2004 02 06	(B1)182283	2004 02 05
(B1)169007	2004 02 12	(B1)172210	2004 02 26	(B1)178928	2004 02 16	(B1)182409	2004 02 16
(B1)169095	2004 02 12	(B1)172212	2004 02 23	(B1)178965	2004 02 15	(B1)182431	2004 02 12
(B1)169291	2004 02 04	(B1)172241	2004 02 12	(B1)178999	2004 02 01	(B1)182501	2004 02 12
(B1)169504	2004 02 12	(B1)172366	2004 02 03	(B1)179005	2004 02 05	(B1)182598	2004 02 24
(B1)169624	2004 02 23	(B1)172719	2004 02 10	(B1)179012	2004 02 02	(B1)182634	2004 02 15
(B1)169680	2005 01 07	(B1)172964	2004 02 28	(B1)179043	2004 02 07	(B1)182670	2004 02 14
(B1)169686	2004 02 28	(B1)173041	2004 02 28	(B1)179105	2004 02 21	(B1)182775	2004 02 09
(B1)169779	2004 02 18	(B1)173416	2004 02 15	(B1)179277	2004 02 06	(B1)182855	2004 02 14
(B1)169794	2004 02 03	(B1)173427	2004 02 25	(B1)179346	2004 02 14	(B1)182900	2004 02 08
(B1)169873	2004 02 05	(B1)173902	2004 02 12	(B1)179451	2004 02 22	(B1)182916	2004 02 09
(B1)170029	2005 01 12	(B1)173907	2004 02 10	(B1)179484	2004 02 20	(B1)183229	2004 02 14
(B1)170244	2004 02 09	(B1)174342	2004 02 28	(B1)179571	2004 02 26	(B1)183280	2004 02 14
(B1)170254	2005 02 18	(B1)174525	2004 02 28	(B1)179637	2004 02 01	(B1)183282	2004 02 22
(B1)171441	2005 02 26	(B1)174557	2004 02 28	(B1)179658	2004 02 21	(B1)183283	2004 02 06
(B1)170448	2005 02 22	(B1)175038	2004 02 03	(B1)179711	2004 02 21	(B1)183480	2004 02 01
(B1)170518	2005 02 19	(B1)175340	2005 01 19	(B1)179726	2004 02 22	(B1)183578	2004 02 15
(B1)170610	2005 01 20	(B1)175946	2004 02 25	(B1)179754	2004 02 27	(B1)183637	2004 02 28
(B1)170626	2004 02 18	(B1)176393	2004 02 04	(B1)179774	2004 02 02	(B1)183714	2004 02 20
(B1)170640	2004 02 17	(B1)176653	2004 02 28	(B1)179775	2004 02 01	(B1)183809	2004 02 14
(B1)170658	2004 02 05	(B1)176939	2004 02 09	(B1)179779	2004 02 28	(B1)184098	2004 02 16
(B1)170666	2005 01 08	(B1)177939	2004 02 09	(B1)179887	2004 02 02	(B1)184108	2004 02 20
				(B1)179936	2004 02 21	(B1)184247	2004 02 06
				(B1)179976	2004 02 22	(B1)184729	2004 02 08
				(B1)180003	2004 02 13	(B1)185444	2004 02 26
				(B1)180127	2004 02 22	(B1)187564	2004 02 01
				(B1)180146	2004 02 05	(B1)190264	2002 04 01
				(B1)180171	2004 02 20	(B1)190271	2002 12 23
				(B1)180252	2004 02 22	(B1)190285	2002 01 28
				(B1)180292	2004 02 22	(B1)190287	2002 07 21
				(B1)180340	2004 02 02	(B1)190295	2002 12 28
				(B1)180401	2004 02 05	(B1)190303	2002 06 11
				(B1)180424	2004 02 09	(B1)190306	2002 11 29
				(B1)180562	2004 02 02	(B1)190328	2003 02 08
				(B1)180621	2004 02 15	(B1)190337	2002 08 13
				(B1)180938	2004 02 22		

B. WZORY UŻYTKOWE

111

UDZIELONE PRAWA OCHRONNE

(od nr 62 121 do nr 62 220)

Y1 (11) 62156	(41) 2003 06 16	8(51) A01B 39/14 A01B 39/18	(72) Sobierajski Piotr, Wesołowski Leszek (73) Fabryka Okuć Meblowych STALMOT Sp. z o.o., Nidzica (PL) (54) Mechanizm do otwierania pokrywy mebla
(21) 112815	(22) 2001 12 12		
(72) Lehcic Janusz, Partacz Henryk (73) Anioł Kazimierz, Pilzno (PL) (54) Pielniko-obsypnik aktywny z formierzem redlin			
Y1 (11) 62219	(41) 2003 10 20	8(51) A01G 9/16	
(21) 113997	(22) 2003 04 08		
(30) 02 13014	2002 04 11		CZ
(76) Zivny Petr, Praha (CZ) (54) System elementów prefabrykowanych do budowy szklarni, inspektów i podobnych obiektów			
Y1 (11) 62143	(41) 2002 08 12	8(51) A21C 11/00	
(21) 112411	(22) 2001 07 31		
(23) 2001 02 08 MTB INTERPIEK-POLGASTRO (76) Piepiora Franciszek, Charzykowy (PL) (54) Wykrojnik do koszyka			
Y1 (11) 62195	(41) 2004 01 26	8(51) A45D 40/02	
(21) 113396	(22) 2002 07 24		
(76) Wiłkowski Jerzy, Konstancinów Łódzki (PL) (54) Oprawka wyrobów kosmetycznych, zwłaszcza pomadek			
Y1 (11) 62158	(41) 2003 06 30	8(51) A47B 57/26 A47B 57/54 A47B 88/04	
(21) 112857	(22) 2001 12 21		
(72) Bartkowiak Jerzy (73) Spółdzielnia Inwalidów METALOWIEC Zakład Pracy Chronionej, Poznań (PL) (54) Zatraskowa blokada szuflad i półek			
Y1 (11) 62159	(41) 2003 06 30	8(51) A47B 57/26 A47B 57/54 A47B 88/04	
(21) 112858	(22) 2001 12 21		
(72) Hoffa Ryszard (73) Spółdzielnia Inwalidów METALOWIEC Zakład Pracy Chronionej, Poznań (PL) (54) Blokada zamykająca szuflady i półki			
Y1 (11) 62150	(41) 2002 11 18	8(51) A47B 95/02	
(21) 112675	(22) 2001 11 06		
(23) 2001 05 08 MTP MEBLE (76) Kubasiak Tomasz, Sucha Beskidzka (PL) (54) Uchwyt meblowy			
Y1 (11) 62204	(41) 2004 05 17	8(51) A47C 17/175 A47C 17/86	
(21) 113669	(22) 2002 11 15		
Y1 (11) 62137	(41) 2002 01 02	8(51) A47C 17/36 A47C 17/86	
(21) 112286	(22) 2001 06 18		
(30) 00 20011046	2000 06 21		DE
(72) Wittkötter-Waering Silke (73) Polstermöbel Zehdenick GmbH, Rahden (DE) (54) Kanapa wyściełana, narożna z wyciąganą leżanką			
Y1 (11) 62185	(41) 2003 09 08	8(51) A47G 33/10 G09F 5/00 A47F 7/00	
(21) 113044	(22) 2002 03 01		
(72) Zjawiony Sylwester (73) „KOMOZJA” A. MOSTOWSKI I WSPÓLNICY Spółka Jawna, Częstochowa (PL) (54) Stojak zawieszkowy składany			
Y1 (11) 62133	(41) 2003 05 19	8(51) A47G 9/00 A47C 25/00	
(21) 112678	(22) 2001 11 08		
(76) Włodarczyk-Grabiec Iwona, Tyniec Mały (PL) (54) Poduszka dla matki i dziecka			
Y1 (11) 62172	(41) 2003 01 27	8(51) A47J 41/02	
(21) 112376	(22) 2001 07 16		
(76) Batkowski Piotr, Mielec (PL) (54) Osłona termiczna, zwłaszcza na puszkę z napojem			
Y1 (11) 62122	(41) 2003 05 05	8(51) A47J 9/00 A01J 25/13	
(21) 112636	(22) 2001 10 22		
(72) From Waldemar, Purgal Grzegorz, Biernacki Witold, Procyk Bogdan, Radzanowski Dariusz, Słowikowski Jacek, Radziński Marek (73) Przedsiębiorstwo Inżynieryjno-Produkcyjne i Handlowe OBRAM Sp. z o.o., Olsztyn (PL) (54) Forma do twarogu			
Y1 (11) 62123	(41) 2003 05 05	8(51) A47J 9/00 A01J 25/13	
(21) 112635	(22) 2001 10 22		
(72) From Waldemar, Purgal Grzegorz, Biernacki Witold, Procyk Bogdan, Radzanowski Dariusz, Słowikowski Jacek, Radziński Marek (73) Przedsiębiorstwo Inżynieryjno-Produkcyjne i Handlowe OBRAM Sp. z o.o., Olsztyn (PL) (54) Forma do twarogu			

Y1 (11) **62124** (41) 2003 05 05 8(51) **A47J 9/00**
A01J 25/13
(21) 112634 (22) 2001 10 22
(72) From Waldemar, Purgal Grzegorz, Biernacki Witold, Procyk Bogdan, Radzanowski Dariusz, Słowikowski Jacek, Radziński Marek
(73) Przedsiębiorstwo Inżynieryjno-Produkcyjne i Handlowe OBRAM Sp. z o.o., Olsztyn (PL)
(54) Forma do twarogu

Y1 (11) **62125** (41) 2003 05 05 8(51) **A47J 9/00**
A01J 25/13
(21) 112633 (22) 2001 10 22
(72) From Waldemar, Purgal Grzegorz, Biernacki Witold, Procyk Bogdan, Radzanowski Dariusz, Słowikowski Jacek, Radziński Marek
(73) Przedsiębiorstwo Inżynieryjno-Produkcyjne i Handlowe OBRAM Sp. z o.o., Olsztyn (PL)
(54) Forma do twarogu

Y1 (11) **62173** (41) 2004 05 17 8(51) **A61B 18/02**
A61F 7/00
A61H 39/06
(21) 113670 (22) 2002 11 15
(72) Gawryszewski Maciej, Karaśkiewicz Andrzej, Narkiewicz Tadeusz, Policewicz Bogdan
(73) KRIOMEDPOL Sp. z o.o., Warszawa (PL)
(54) Urządzenie krioterapeutyczne z linią zasilającą

Y1 (11) **62203** (41) 2004 05 17 8(51) **A61H 3/00**
(21) 113658 (22) 2002 11 12
(72) Zajdel Zbigniew, Szubryt Andrzej, Gacek Adam, Pawlaczek Wojciech
(73) Instytut Techniki i Aparatury Medycznej, Zabrze (PL)
(54) Ruchoma platforma dla osób z dysfunkcją narządu ruchu

Y1 (11) **62207** (41) 2003 08 11 8(51) **A61H 3/02**
(21) 113707 (22) 2002 11 29
(76) Kicior Grzegorz, Radom (PL)
(54) Kula łokciowa, zwłaszcza dla inwalidów

Y1 (11) **62188** (41) 2003 10 06 8(51) **A61J 1/00**
A01N 1/02
G01N 33/00
(21) 113146 (22) 2002 04 04
(72) Gajda Barbara, Dominiak Janusz
(73) Instytut Zootechniki, Kraków (PL)
(54) Pojemnik do wityfikacji zarodków

Y1 (11) **62161** (41) 2004 03 08 8(51) **A62B 17/00**
A41D 13/00
(21) 113586 (22) 2002 10 11
(23) 2002 09 02 X MSPO, Kielce 2002
(72) Dropiewski Andrzej, Witczak Elżbieta, Tarkowska Sylwia, Obersztyn Ewa
(73) Instytut Technicznych Wyrobów Włókienniczych MORATEX, Łódź (PL); PROTEK-SYSTEM Sp. z o.o., Gdynia (PL)
(54) Kombinezon barierowy

Y1 (11) **62162** (41) 2004 03 08 8(51) **A62B 17/00**
A41D 13/00
(21) 113592 (22) 2002 10 14
(23) 2002 09 02 X MSPO, Kielce 2002
(72) Tarkowska Sylwia, Obersztyn Ewa, Majewski Krzysztof, Wertejuk Zofia, Mądzielewska Wanda, Jaszczak Jacek, Dziubek Anna, Kisicki Jerzy

(73) Instytut Technicznych Wyrobów Włókienniczych MORATEX, Łódź (PL)
(54) Ubranie ochronne

Y1 (11) **62164** (41) 2004 03 08 8(51) **A62B 17/00**
A41D 13/00
(21) 113591 (22) 2002 10 14
(23) 2002 09 02 X MSPO, Kielce 2002
(72) Tarkowska Sylwia, Obersztyn Ewa, Majewski Krzysztof, Wertejuk Zofia, Mądzielewska Wanda, Jaszczak Jacek, Dziubek Anna, Kisicki Jerzy
(73) Instytut Technicznych Wyrobów Włókienniczych MORATEX, Łódź (PL)
(54) Ubranie ochronne lokalizujące

Y1 (11) **62165** (41) 2004 03 08 8(51) **A62B 17/00**
A41D 13/00
(21) 113593 (22) 2002 10 14
(23) 2002 09 02 X MSPO, Kielce 2002
(72) Tarkowska Sylwia, Obersztyn Ewa, Majewski Krzysztof, Wertejuk Zofia, Mądzielewska Wanda, Jaszczak Jacek, Dziubek Anna, Kisicki Jerzy
(73) Instytut Technicznych Wyrobów Włókienniczych MORATEX, Łódź (PL)
(54) Kombinezon ochronny lokalizujący

Y1 (11) **62151** (41) 2003 06 02 8(51) **A62B 35/04**
(21) 112733 (22) 2001 11 20
(76) Łaskiewicz Grzegorz, Łódź (PL)
(54) Zespół bezpieczeństwa

Y1 (11) **62152** (41) 2003 06 02 8(51) **A62B 35/04**
(21) 112736 (22) 2001 11 20
(76) Łaskiewicz Grzegorz, Łódź (PL)
(54) Zespół bezpieczeństwa

Y1 (11) **62153** (41) 2003 06 02 8(51) **A62B 35/04**
(21) 112740 (22) 2001 11 20
(76) Łaskiewicz Grzegorz, Łódź (PL)
(54) Zespół bezpieczeństwa

Y1 (11) **62154** (41) 2003 06 02 8(51) **A62B 35/04**
(21) 112741 (22) 2001 11 20
(76) Łaskiewicz Grzegorz, Łódź (PL)
(54) Zespół bezpieczeństwa

Y1 (11) **62121** (41) 2003 02 24 8(51) **B60J 5/00**
(21) 112469 (22) 2001 08 23
(72) Burda Janusz, Stolorz Krzysztof
(73) SOMAR Spółka z o.o., Katowice (PL); Stolorz Krzysztof, Mysłowice (PL); Burda Janusz, Chorzów (PL)
(54) Konstrukcja płata drzwi

Y1 (11) **62218** (41) 2004 10 18 8(51) **B60K 15/073**
(21) 113991 (22) 2003 04 07
(72) Milczarski Józef, Grzeszek Aleksander, Olenkiewicz-Martyniszyn Paweł, Kostrzewa Arkadiusz
(73) Grodkowskie Zakłady Wyrobów Metalowych S.A., Grodków (PL)
(54) Zbiornik do pojazdów samochodowych, zwłaszcza na gaz płynny

Y1 (11) **62180** (41) 2003 09 08 8(51) **B60N 2/60**
(21) 113034 (22) 2002 02 27
(76) Rudecka Monika, Łódź (PL); Rudecki Tadeusz, Łódź (PL)
(54) Pokrowiec na oparcie fotela samochodu

Y1 (11) 62189	(41) 2003 11 03	8(51) B60P 3/22 B67D 5/365	(72) Bednarek Bogdan, Jachowicz Romuald, Pajązek Bogusław, Płatek Ireneusz, Ślebioda Waław, Woźniak Ryszard (73) ENERGO-EKO-SYSTEM Sp. z o.o., Katowice (PL) (54) Zamknięcie zaciskowe
(21) 113199	(22) 2002 04 26		
(72) Duraj Andrzej, Wieteska Józef			
(73) Wytwórnia Urządzeń Komunalnych WUKO S.A., Łódź (PL)			
(54) Urządzenie układające, zwłaszcza do układania węża na bębnie wciągarki			
Y1 (11) 62191	(41) 2003 10 06	8(51) B60S 3/00	
(21) 113148	(22) 2002 04 05		
(76) Szymczak Andrzej, Zgorzelec (PL); Górzyński Paweł, Bolesławiec (PL) (54) Autokuweta			
Y1 (11) 62135	(41) 2004 03 08	8(51) B60T 15/18	
(21) 113485	(22) 2002 08 29		
(76) Grześlak Kazimierz, Radochów (PL); Łakuwicz Piotr, Trzebieszowice (PL) (54) Zawór przełącznikowy			
Y1 (11) 62145	(41) 2003 03 10	8(51) B63H 16/06	
(21) 112476	(22) 2001 08 24		
(76) Kłoskowski Tadeusz, Chojnice (PL) (54) Dulka wiosłowa			
Y1 (11) 62141	(41) 2003 01 27	8(51) B64D 47/02	
(21) 112374	(22) 2001 07 17		
(72) Łaskiewicz Marek, Deleka Krzysztof, Rejak Waldemar, Ćwiczynski Arkadiusz (73) Wytwórnia Sprzętu Komunikacyjnego PZL-ŚWIDNIK S.A., Świdnik (PL) (54) Tablica przyrządów, zwłaszcza śmigłowca			
Y1 (11) 62181	(41) 2004 03 22	8(51) B65B 1/02 B65B 11/00	
(21) 113531	(22) 2002 09 17		
(72) Harabin Krzysztof, Ligowski Marcin, Mostowski Mariusz (73) RADPAK Ltd Fabryka Maszyn Pakujących, Włocławek (PL) (54) Maszyna pakująca			
Y1 (11) 62130	(41) 2003 06 30	8(51) B65B 23/20 E06B 7/00	
(21) 112880	(22) 2001 12 29		
(72) Pieksza Waldemar (73) Pieksza Waldemar - Przedsiębiorstwo Produkcyjno-Handlowe VALDA, Bielsko-Biała (PL) (54) Narożnik kształtowy			
Y1 (11) 62131	(41) 2003 06 30	8(51) B65B 23/20 E06B 7/00	
(21) 112881	(22) 2001 12 29		
(72) Pieksza Waldemar (73) Pieksza Waldemar - Przedsiębiorstwo Produkcyjno-Handlowe VALDA, Bielsko-Biała (PL) (54) Narożnik kątowy			
Y1 (11) 62155	(41) 2002 06 03	8(51) B65G 19/20 F21V 21/008	
(21) 112779	(22) 2001 12 03		
(72) Walczak Grzegorz (73) ES-SYSTEM WILKASY Sp. z o.o., Wilkasy k/Giżycka (PL) (54) Zacisk linki			
Y1 (11) 62148	(41) 2003 05 05	8(51) B65G 53/46 F16K 7/06	
(21) 112641	(22) 2001 10 23		
Y1 (11) 62182	(41) 2004 03 08	8(51) B65H 75/22	
(21) 113482	(22) 2002 08 29		
(76) Saganowski Zbigniew, Gdańsk (PL) (54) Szpulka do nici			
Y1 (11) 62157	(41) 2002 06 03	8(51) C02F 11/12 F26B 17/10	
(21) 112818	(22) 2001 12 13		
(72) Cygielski Marek (73) KLIMAPOL Sp. z o.o. j.v., Jastków (PL) (54) Suszarka fluidyzacyjna osadów ściekowych			
Y1 (11) 62160	(41) 2002 11 18	8(51) D06F 37/20	
(21) 113231	(22) 2002 05 10		
(30) 01BG 5	2001 05 11		IT
(76) Plazzoli Gianfranco, Zanica (Bergamo) (IT) (54) Element bezwładnościowy			
Y1 (11) 62138	(41) 2003 01 13	8(51) E01C 9/04	
(21) 112341	(22) 2001 07 05		
(72) Chmielewski Jerzy, Bednarski Franciszek, Siemion Wiesław, Flejszerowicz Edmund, Chęciński Wojciech (73) Wytwórnia Podkładów Strunobetonowych S.A., Mirosław Ujski (PL) (54) Wytłoczka czołowa płyty betonowej wewnętrznej przejazdu kolejowego			
Y1 (11) 62139	(41) 2003 01 13	8(51) E01C 9/04	
(21) 112342	(22) 2001 07 05		
(72) Chmielewski Jerzy, Bednarski Franciszek, Siemion Wiesław, Flejszerowicz Edmund, Chęciński Wojciech (73) Wytwórnia Podkładów Strunobetonowych S.A., Mirosław Ujski (PL) (54) Wytłoczka czołowa płyty betonowej zewnętrznej przejazdu kolejowego			
Y1 (11) 62209	(41) 2004 06 14	8(51) E01F 15/02 E01D 19/10 E04H 17/06	
(21) 113746	(22) 2002 12 13		
(72) Dobrzański Janusz (73) Fabryka Śrub w Łańcucie ŚRUBEX S.A., Łańcut (PL) (54) Śruba balustradowa			
Y1 (11) 62205	(41) 2004 05 31	8(51) E01F 8/00 E04B 1/84	
(21) 113698	(22) 2002 11 26		
(72) Cichy Maciej, Kawalec Tadeusz (73) Przedsiębiorstwo Budowlano-Usługowe GOMIBUD Sp. z o.o., Borek Szlachecki (PL) (54) Panel dźwiękochłonny			
Y1 (11) 62206	(41) 2004 05 31	8(51) E01F 8/00 E04B 1/84	
(21) 113699	(22) 2002 11 26		
(72) Cichy Maciej, Kawalec Tadeusz (73) Przedsiębiorstwo Budowlano-Usługowe GOMIBUD Sp. z o.o., Borek Szlachecki (PL) (54) Panel dźwiękochłonny			
Y1 (11) 62134	(41) 2002 11 18	8(51) E01F 8/00	

(21) 112179 (22) 2001 05 12
 (76) Czaja Henryk, Kraków (PL); Czaja Przemysław, Kraków (PL);
 Sidełko Andrzej, Kraków (PL)
 (54) Ekran akustyczny

Y1 (11) **62126** (41) 2003 04 22 8(51) **E02F 9/16**
E02F 3/76
E21F 13/06

(21) 112621 (22) 2001 10 18
 (72) Sarapata Jerzy, Kozera Andrzej
 (73) Przedsiębiorstwo Polsko-Amerykańskie POLREMACO Sp. z o.o.,
 Kraków (PL)
 (54) Kabina spycharki do prac w niskich wyrobiskach podziemnych

Y1 (11) **62217** (41) 2004 10 04 8(51) **E04B 1/74**
E04H 5/10

(21) 113972 (22) 2003 03 27
 (72) Sznajder Ernest
 (73) Zakład Projektowania i Doradztwa Technicznego GORPROJEKT
 Sp. z o.o., Gliwice (PL)
 (54) Osłona akustyczna chłodni kominowej

Y1 (11) **62187** (41) 2003 10 06 8(51) **E04B 2/96**
E04F 13/08

(21) 113103 (22) 2002 03 22
 (72) Wiśniakowski Krzysztof
 (73) Reynaers Polska Sp. z o.o., Piaseczno (PL)
 (54) Element nośny ściany osłonowej lub działowej

Y1 (11) **62166** (41) 2004 08 23 8(51) **E04B 9/18**

(21) 113869 (22) 2003 02 10
 (72) Mykowski Józef, Łukasiewicz Zbigniew, Stephan Zbigniew
 (73) Metpol Sp. z o.o., Poznań (PL)
 (54) Wieszak ze sprężyną

Y1 (11) **62167** (41) 2004 08 23 8(51) **E04B 9/18**

(21) 113870 (22) 2003 02 10
 (72) Mykowski Józef, Łukasiewicz Zbigniew, Stephan Zbigniew
 (73) Metpol Sp. z o.o., Poznań (PL)
 (54) Wieszak płaski ze sprężyną

Y1 (11) **62168** (41) 2004 08 23 8(51) **E04B 9/18**

(21) 113871 (22) 2003 02 10
 (72) Mykowski Józef, Łukasiewicz Zbigniew, Stephan Zbigniew
 (73) Metpol Sp. z o.o., Poznań (PL)
 (54) Wieszak obrotowy ze sprężyną

Y1 (11) **62193** (41) 2003 12 15 8(51) **E04C 1/00**
E04B 5/08

(21) 113305 (22) 2002 06 13
 (76) Pasek Robert, Kielce (PL); Korbiński Mariusz, Kielce (PL)
 (54) Element stropowy

Y1 (11) **62190** (41) 2003 12 15 8(51) **E04C 3/02**
E04C 3/20
E04B 5/19

(21) 113294 (22) 2002 06 10
 (72) Jankowiak Jerzy
 (73) ERGOBUD Sp. z o.o., Warszawa (PL)
 (54) Kształtka budowlana do podparcia belki stropowej na ścianie
 zewnętrznej

Y1 (11) **62214** (41) 2004 10 04 8(51) **E04D 13/072**

(21) 113966 (22) 2003 03 25
 (72) Szcześniak Monika, Socharski Wojciech, Mirecki Stanisław

(73) Plastmo Polska Sp. z o.o., Raszyn-Janki (PL)
 (54) Mechanizm regulacyjny

Y1 (11) **62215** (41) 2004 10 04 8(51) **E04D 13/072**

(21) 113967 (22) 2003 03 25
 (72) Szcześniak Monika, Socharski Wojciech, Mirecki Stanisław
 (73) Plastmo Polska Sp. z o.o., Raszyn Janki (PL)
 (54) Uchwyt rury spustowej

Y1 (11) **62208** (41) 2004 05 31 8(51) **E04D 13/10**

(21) 113709 (22) 2002 11 29
 (76) Gluza Jerzy Józef, Ustroń (PL)
 (54) Segment dachowego płotka przeciwniegiowego

Y1 (11) **62147** (41) 2002 05 20 8(51) **E04D 13/10**

(21) 112599 (22) 2001 10 08
 (76) Hardt Adam, Wieliczka (PL)
 (54) Śniegołap

Y1 (11) **62199** (41) 2003 12 29 8(51) **E04H 12/00**

(21) 113594 (22) 2002 10 14
 (23) 2002 06 17 74 TTPiDI ELEKTRICON
 (76) Rosa Stanisław, Tychy (PL)
 (54) Zamknięcie wnęki słupa oświetleniowego

Y1 (11) **62174** (41) 2002 11 18 8(51) **E05B 3/04**

(21) 112175 (22) 2001 05 11
 (72) Sosnowski Tomasz, Katrzyński Dariusz, Ziółkowski Marian
 (73) FAM - Technika Odlewnicza Spółka Akcyjna, Chełmno (PL)
 (54) Klamka

Y1 (11) **62177** (41) 2003 06 02 8(51) **E05B 3/04**

(21) 112725 (22) 2001 11 19
 (72) Katrzyński Dariusz, Ziółkowski Marian
 (73) FAM - Technika Odlewnicza Spółka Akcyjna, Chełmno (PL)
 (54) Klameczka jednoramienna, zwłaszcza do stolarki okiennej

Y1 (11) **62178** (41) 2003 06 30 8(51) **E05B 3/04**

(21) 112843 (22) 2001 12 20
 (72) Katrzyński Dariusz
 (73) FAM - Technika Odlewnicza Spółka Akcyjna, Chełmno (PL)
 (54) Klamka do drzwi

Y1 (11) **62176** (41) 2003 05 05 8(51) **E05B 3/06**

(21) 112652 (22) 2001 10 26
 (72) Katrzyński Dariusz
 (73) FAM - Technika Odlewnicza Spółka Akcyjna, Chełmno (PL)
 (54) Klameczka jednoramienna, zwłaszcza do stolarki drzwiowej

Y1 (11) **62211** (41) 2003 04 07 8(51) **E05D 5/02**

(21) 113806 (22) 2000 08 30
 (76) Jeka Henryk, Gdynia (PL)
 (54) Gniazdo do mocowania zawiasu w ościeżnicach o konstrukcji
 skrzynkowej

Y1 (11) **62132** (41) 2002 09 09 8(51) **E06B 9/08**

(21) 111992 (22) 2001 03 08
 (76) Mazur Waldemar, Gliwice (PL); Łach Ryszard, Gliwice (PL)
 (54) Krata nawijana na wał

Y1 (11) **62171** (41) 2004 12 13 8(51) **E21C 35/23**

(21) 114129 (22) 2003 06 12
 (72) Forajter Henryk
 (73) Zabrzeńskie Zakłady Mechaniczne S.A., Zabrze (PL)
 (54) Chłodnica pod przetwornicę częstotliwości do kombajnu gór-
 niczego ścianowego z elektrycznym napędem posuwu

Y1 (11) 62136	(41) 2002 12 16	8(51) F01P 11/12 G10K 11/16 F01N 1/04	Y1 (11) 62179	(41) 2003 06 02	8(51) F24F 13/00 F23L 15/00
(21) 112239	(22) 2001 06 04		(21) 112723	(22) 2001 11 19	
(72) Szneider Ernest			(73) Zakład Projektowania i Doradztwa Technicznego GORPROJEKT Sp. z o.o., Gliwice (PL)		
(73) Zakład Projektowania i Doradztwa Technicznego GORPROJEKT, Gliwice (PL)			(54) Zespół czepni wentylatorów		
(54) Zespół tłumienia hałasu zespołu chłodnic wentylatorowych					
Y1 (11) 62149	(41) 2003 05 05	8(51) F16K 11/083 F16K 31/02	Y1 (11) 62197	(41) 2004 03 22	8(51) F24F 7/007 F04D 25/08
(21) 112658	(22) 2001 10 29		(21) 113519	(22) 2002 09 12	
(76) Jackowiak Zygmunt, Mosina (PL)			(72) Nowak Krzysztof, Wajsprych Andrzej		
(54) Zawór odcinający, trzydrogowy			(73) Przedsiębiorstwo Usługowo-Produkcyjne i Wdrażania Postępu Technicznego UNIWERSAL Sp. z o.o., Katowice (PL)		
			(54) Wentylator dachowy		
Y1 (11) 62175	(41) 2001 08 13	8(51) F16K 11/24 F16K 31/06	Y1 (11) 62163	(41) 2004 07 26	8(51) F28F 25/08
(21) 110592	(22) 2000 02 11		(21) 113816	(22) 2003 01 17	
(72) Nizio Marek, Bieniaszewski Andrzej			(72) Woronowicz Piotr		
(73) „MB - PNEUMATYKA” Spółka z o.o., Sulechów (PL)			(73) Chłodnie Kominowe S.A., Gliwice (PL)		
(54) Wielodrogowy elektromagnetyczny zawór rozdzielający			(54) Zraszalniki wypełnienie ociekowe		
Y1 (11) 62212	(41) 2004 07 26	8(51) F16L 5/00 E03F 3/04 E03D 11/13	Y1 (11) 62202	(41) 2004 05 04	8(51) G01C 15/02
(21) 113820	(22) 2003 01 20		(21) 113627	(22) 2002 10 24	
(76) Kram Jarosław, Bochnia (PL); Dyba Maciej, Bochnia (PL)			(72) Anigacz Wojciech		
(54) Kształtka przepustowa			(73) Politechnika Opolska, Opole (PL)		
			(54) Urządzenie do sygnalizacji niwelacyjnego punktu przejściowego		
Y1 (11) 62170	(41) 2005 03 07	8(51) F16L 59/02	Y1 (11) 62194	(41) 2003 12 29	8(51) G02B 27/22
(21) 114315	(22) 2003 09 01		(21) 113332	(22) 2002 06 24	
(76) Kosowski Tomasz Stanisław, Olsztyn (PL)			(76) Dębek Andrzej, Poznań (PL)		
(54) Otulina termoizolacyjna			(54) Urządzenie do oglądania obrazów stereoskopowych		
Y1 (11) 62216	(41) 2003 10 20	8(51) F16S 3/00	Y1 (11) 62183	(41) 2004 01 26	8(51) G09F 15/00 G09F 7/00 G09D 1/00
(21) 113970	(22) 2003 03 26		(21) 114052	(22) 2002 07 15	
(30) 02 20205641	2002 04 11	DE	(76) Bacciarelli Janusz, Warszawa (PL)		
(72) Sixt Thomas			(54) Płasko-owalny ekspozytor informacyjny		
(73) bima Industrie-Service GmbH, Mannheim (DE)					
(54) Aluminiowy profil kątowy			Y1 (11) 62198	(41) 2004 04 19	8(51) G09F 3/10 G09F 23/00 G09F 1/04 B42D 15/04
Y1 (11) 62196	(41) 2004 02 09	8(51) F21S 6/00	(21) 113579	(22) 2002 10 09	
(21) 113445	(22) 2002 08 08		(76) Biernacki Adam, Warszawa (PL); Polański Zdzisław, Warszawa (PL)		
(76) Zamłynny Krzysztof, Wrocław (PL)			(54) Wkładka reklamowo-informacyjna		
(54) Lampion			Y1 (11) 62200	(41) 2004 04 19	8(51) G09F 3/10 G09F 23/00 G09F 1/04 B42D 15/04
Y1 (11) 62213	(41) 2004 08 09	8(51) F21S 8/04 F21V 17/00	(21) 113606	(22) 2002 10 18	
(21) 113839	(22) 2003 01 27		(76) Biernacki Adam, Warszawa (PL)		
(76) Król Donat, Białogard (PL); Król Dariusz, Białogard (PL)			(54) Wkładka reklamowo-informacyjna		
(54) Pierścień wymienny do lamp oświetleniowych z reflektorem			Y1 (11) 62140	(41) 2003 01 27	8(51) H01F 7/06 B60L 7/24
Y1 (11) 62220	(41) 2004 06 28	8(51) F21V 35/00	(21) 112371	(22) 2001 07 16	
(21) 113777	(22) 2002 12 23		(72) Baier Kazimierz, Wiater Ignacy, Baier Tomasz		
(72) Szarat Ryszard			(73) Bombardier Transportation (ZWUS) Polska Sp. z o.o., Katowice (PL)		
(73) Szarat Ryszard, Stary Dwór (PL); Kozłowska Grażyna, Dobre Miasto (PL)			(54) Obudowa elektromagnesu torowego		
(54) Klosz znicza nagrobkowego			Y1 (11) 62142	(41) 2003 01 27	8(51) H01F 7/06 B60L 7/24
Y1 (11) 62192	(41) 2003 12 15	8(51) F24D 3/08	(21) 112372	(22) 2001 07 16	
(21) 113297	(22) 2002 06 10		(72) Baier Kazimierz, Wiater Ignacy, Baier Tomasz		
(76) Czarnowski Marek, Warszawa (PL)					
(54) Mieszkańkowy podgrzewacz wody sanitarnej z dystrybutorem ciepła					

(73) Bombardier Transportation (ZWUS) Polska Sp. z o.o., Katowice (PL)
 (54) Obudowa elektromagnesu torowego

Y1 (11) **62146** (41) 2003 03 24 8(51) **H01F 7/06**
B60L 7/24

(21) 112568 (22) 2001 09 21
 (72) Filarski Wiesław, Baran Jan, Staniczek Grzegorz, Książek Jan, Okaj Andrzej
 (73) Bombardier Transportation (ZWUS) Polska Spółka z o.o., Katowice (PL)
 (54) Elektromagnes torowy

Y1 (11) **62210** (41) 2004 06 28 8(51) **H01M 2/00**
 (21) 113752 (22) 2002 12 16

(72) Kwapisz Andrzej, Grenda Wojciech, Sowiński Jacek
 (73) Kwapisz Andrzej, Warszawa (PL)
 (54) Kasety, zwłaszcza na ogniwa elektryczne

Y1 (11) **62186** (41) 2003 09 22 8(51) **H01R 13/447**
 (21) 113096 (22) 2002 03 21

(72) Pleśniak Ryszard, Landowski Lech
 (73) Elda-Eltra Elektrotechnika Spółka Akcyjna, Bydgoszcz (PL)
 (54) Przykrywka czołowa do korpusu gniazda wtyczkowego

Y1 (11) **62184** (41) 2003 08 25 8(51) **H01R 31/02**
H01R 24/10

(21) 113017 (22) 2002 02 21
 (72) Gunnarsson Tomas, Pleśniak Ryszard
 (73) Elda - Eltra Elektrotechnika Spółka Akcyjna, Bydgoszcz (PL)
 (54) Gniazdo wtyczkowe wielokrotne

Y1 (11) **62128** (41) 2002 12 02 8(51) **H01R 31/02**
 (21) 112750 (22) 2001 11 21

(23) 2001 05 22 ELTARG
 (72) Gębala Lucjan, Szota Paweł, Niedziela Tomasz
 (73) Z.S.E. OSPEL Spółka Akcyjna, Wierbka (PL)
 (54) Rozgałęźnik wtyczkowy

Y1 (11) **62129** (41) 2002 12 02 8(51) **H01R 31/02**
 (21) 112749 (22) 2001 11 21

(23) 2001 05 22 ELTARG
 (72) Gębala Lucjan, Szota Paweł, Niedziela Tomasz
 (73) Z.S.E. OSPEL Spółka Akcyjna, Wierbka (PL)
 (54) Rozgałęźnik wtyczkowy

Y1 (11) **62169** (41) 2004 09 06 8(51) **H01R 31/02**
 (21) 113911 (22) 2003 03 03

(72) Tomczak Andrzej
 (73) Tomczak Stanisława i Andrzej TIMEX Spółka Jawna, Szczecinek (PL)
 (54) Rozgałęźnik czterogniazdowy

Y1 (11) **62201** (41) 2003 04 22 8(51) **H02G 13/00**
 (21) 113625 (22) 2002 10 24

(76) Hardt Adam, Wieliczka (PL)
 (54) Wspornikowa złączka prowadząca do instalacji odgromowych

Y1 (11) **62127** (41) 2003 05 19 8(51) **H02G 3/08**
 (21) 113537 (22) 2002 09 19

(30) 01 20118064 2001 11 08 DE
 01 20119272 2001 11 28 DE
 (72) Heins Peter, Overbeck Hans-Dieter, Quardt Dirk, Schmidt Wieland, Schulte Hans, Spelsberg Holger, Werkshagen Bernd
 (73) G. Spelsberg GmbH und Co. KG, Schalksmuehle (DE)
 (54) Puszka przyłączeniowa instalacji elektrycznej

Y1 (11) **62144** (41) 2003 02 10

8(51) **H05K 5/00**
H02B 1/30

(21) 112427 (22) 2001 08 06

(76) Bieda Stanisław, Limanowa (PL); Lis Piotr, Mordarka (PL)
 (54) Wielokomorowa obudowa, zwłaszcza dla aparatury elektrycznej

INDEKS UDZIELONYCH PRAW OCHRONNYCH,
 WEDŁUG SYMBOLI MKP

Symbol MKP	Nr prawa ochronn.	Symbol MKP	Nr prawa ochronn.
1	2	1	2
A01B 39/14	62156	B42D 15/04	62200*
A01B 39/18	62156*	B60J 5/00	62121
A01G 9/16	62219	B60K 15/073	62218
A01J 25/13	62122*	B60L 7/24	62140*
A01J 25/13	62123*	B60L 7/24	62142*
A01J 25/13	62124*	B60L 7/24	62146*
A01J 25/13	62125*	B60N 2/60	62180
A01N 1/02	62188*	B60P 3/22	62189
A21C 11/00	62143	B60S 3/00	62191
A41D 13/00	62161*	B60T 15/18	62135
A41D 13/00	62162*	B63H 16/06	62145
A41D 13/00	62164*	B64D 47/02	62141
A41D 13/00	62165*	B65B 1/02	62181
A45D 40/02	62195	B65B 11/00	62181*
A47B 57/26	62158	B65B 23/20	62130
A47B 57/54	62158*	B65B 23/20	62131
A47B 88/04	62158*	B65G 19/20	62155
A47B 57/26	62159	B65G 53/46	62148
A47B 57/54	62159*	B65H 75/22	62182
A47B 88/04	62159*	B67D 5/365	62189*
A47B 95/02	62150	C02F 11/12	62157
A47C 17/175	62204	D06F 37/20	62160
A47C 17/86	62204*	E01C 9/04	62138
A47C 17/36	62137	E01C 9/04	62139
A47C 17/86	62137*	E01D 19/10	62209*
A47C 25/00	62133*	E01F 15/02	62209
A47F 7/00	62185*	E01F 8/00	62205
A47G 33/10	62185	E01F 8/00	62206
A47G 9/00	62133	E01F 8/00	62134
A47J 41/02	62172	E02F 9/16	62126
A47J 9/00	62122	E02F 3/76	62126*
A47J 9/00	62123	E03D 11/13	62212*
A47J 9/00	62124	E03F 3/04	62212*
A47J 9/00	62125	E04B 1/84	62205*
A61B 18/02	62173	E04B 1/84	62206*
A61F 7/00	62173*	E04B 1/74	62217
A61H 39/06	62173*	E04B 2/96	62187
A61H 3/00	62203	E04B 9/18	62166
A61H 3/02	62207	E04B 9/18	62167
A61J 1/00	62188	E04B 9/18	62168
A62B 17/00	62161	E04B 5/08	62193*
A62B 17/00	62162	E04B 5/19	62190*
A62B 17/00	62164	E04C 1/00	62193
A62B 17/00	62165	E04C 3/02	62190
A62B 35/04	62151	E04C 3/20	62190*
A62B 35/04	62152	E04D 13/072	62214
A62B 35/04	62153	E04D 13/072	62215
A62B 35/04	62154	E04D 13/10	62208
B42D 15/04	62198*	E04D 13/10	62147

* Prawo ochronne oznaczone więcej niż jednym symbolem klasyfikacyjnym. Ogłoszenie dotyczące tego prawa ochronnego można znaleźć pod symbolem klasyfikacyjnym odpowiadającym numerowi bez gwiazdki.

1	2	1	2		
E04F	13/08	62187*	F24F	13/00	62179
E04H	17/06	62209*	F24F	7/007	62197
E04H	5/10	62217*	F26B	17/10	62157*
E04H	12/00	62199	F28F	25/08	62163
E05B	3/04	62174	G01C	15/02	62202
E05B	3/04	62177	G01N	33/00	62188*
E05B	3/04	62178	G02B	27/22	62194
E05B	3/06	62176	G09D	1/00	62183*
E05D	5/02	62211	G09F	5/00	62185*
E06B	7/00	62130*	G09F	15/00	62183
E06B	7/00	62131*	G09F	7/00	62183*
E06B	9/08	62132	G09F	3/10	62198
E21C	35/23	62171	G09F	23/00	62198*
E21F	13/06	62126*	G09F	1/04	62198*
F01N	1/04	62136*	G09F	3/10	62200
F01P	11/12	62136	G09F	23/00	62200*
F04D	25/08	62197*	G09F	1/04	62200*
F16K	7/06	62148*	G10K	11/16	62136*
F16K	11/083	62149	H01F	7/06	62140
F16K	31/02	62149*	H01F	7/06	62142
F16K	11/24	62175	H01F	7/06	62146
F16K	31/06	62175*	H01M	2/00	62210
F16L	5/00	62212	H01R	13/447	62186
F16L	59/02	62170	H01R	31/02	62184
F16S	3/00	62216	H01R	24/10	62184*
F21S	6/00	62196	H01R	31/02	62128
F21S	8/04	62213	H01R	31/02	62129
F21V	21/008	62155*	H01R	31/02	62169
F21V	17/00	62213*	H02B	1/30	62144*
F21V	35/00	62220	H02G	13/00	62201
F23L	15/00	62179*	H02G	3/08	62127
F24D	3/08	62192	H05K	5/00	62144

INDEKS NUMEROWY
UDZIELONYCH PRAW OCHRONNYCH

Nr prawa ochronn.	Symbol MKP	Nr prawa ochronn.	Symbol MKP		
1	2	1	2		
62121	B60J	5/00	62145	B63H	16/06
62122	A47J	9/00	62146	H01F	7/06
62123	A47J	9/00	62147	E04D	13/10
62124	A47J	9/00	62148	B65G	53/46
62125	A47J	9/00	62149	F16K	11/083
62126	E02F	9/16	62150	A47B	95/02
62127	H02G	3/08	62151	A62B	35/04
62128	H01R	31/02	62152	A62B	35/04
62129	H01R	31/02	62153	A62B	35/04
62130	B65B	23/20	62154	A62B	35/04
62131	B65B	23/20	62155	B65G	19/20
62132	E06B	9/08	62156	A01B	39/14
62133	A47G	9/00	62157	C02F	11/12
62134	E01F	8/00	62158	A47B	57/26
62135	B60T	15/18	62159	A47B	57/26
62136	F01P	11/12	62160	D06F	37/20
62137	A47C	17/36	62161	A62B	17/00
62138	E01C	9/04	62162	A62B	17/00
62139	E01C	9/04	62163	F28F	25/08
62140	H01F	7/06	62164	A62B	17/00
62141	B64D	47/02	62165	A62B	17/00
62142	H01F	7/06	62166	E04B	9/18
62143	A21C	11/00	62167	E04B	9/18
62144	H05K	5/00	62168	E04B	9/18

1	2	1	2		
62169	H01R	31/02	62195	A45D	40/02
62170	F16L	59/02	62196	F21S	6/00
62171	E21C	35/23	62197	F24F	7/007
62172	A47J	41/02	62198	G09F	3/10
62173	A61B	18/02	62199	E04H	12/00
62174	E05B	3/04	62200	G09F	3/10
62175	F16K	11/24	62201	H02G	13/00
62176	E05B	3/06	62202	G01C	15/02
62177	E05B	3/04	62203	A61H	3/00
62178	E05B	3/04	62204	A47C	17/175
62179	F24F	13/00	62205	E01F	8/00
62180	B60N	2/60	62206	E01F	8/00
62181	B65B	1/02	62207	A61H	3/02
62182	B65H	75/22	62208	E04D	13/10
62183	G09F	15/00	62209	E01F	15/02
62184	H01R	31/02	62210	H01M	2/00
62185	A47G	33/10	62211	E05D	5/02
62186	H01R	13/447	62212	F16L	5/00
62187	E04B	2/96	62213	F21S	8/04
62188	A61J	1/00	62214	E04D	13/072
62189	B60P	3/22	62215	E04D	13/072
62190	E04C	3/02	62216	F16S	3/00
62191	B60S	3/00	62217	E04B	1/74
62192	F24D	3/08	62218	B60K	15/073
62193	E04C	1/00	62219	A01G	9/16
62194	G02B	27/22	62220	F21V	35/00

112

**DECYZJE O ODMOWIE UDZIELENIA
PRAWA OCHRONNEGO
(wydane po ogłoszeniu o zgłoszeniu)**

Poniższe zestawienie zawiera kolejno: numer zgłoszenia wzoru użytkowego oraz numer i rok wydania Biuletynu Urzędu Patentowego, w którym zgłoszenie zostało ogłoszone (dla zgłoszeń wydzielonych lub przekształconych ze zgłoszenia wynalazku umieszczono w nawiasie numer zgłoszenia macierzystego).

110957	24/2001	113010	17/2003
110958	24/2001	113398	02/2004
112195	25/2001	113566	07/2004
112246	26/2002	113622	08/2003
112569	06/2003	113623	08/2003
112575	07/2003	113624	08/2003
112608	08/2003	113654	10/2004
112982	17/2003		

113

**DECYZJE O UMORZENIU POSTĘPOWANIA
(wydane po ogłoszeniu o zgłoszeniu)**

Poniższe zestawienie zawiera kolejno: numer zgłoszenia wzoru użytkowego oraz numer i rok wydania Biuletynu Urzędu Patentowego, w którym zgłoszenie zostało ogłoszone (dla zgłoszeń wydzielonych lub przekształconych ze zgłoszenia wynalazku umieszczono w nawiasie numer zgłoszenia macierzystego).

112047	21/2002	112690	10/2003
112180	24/2002	112973	16/2003
112367	02/2003	113076	19/2003
112375	11/2002	113178	21/2002
112500	05/2003	113265	25/2003
112561	06/2003	113498	05/2004
112571	06/2003	113514	06/2004
112688	10/2003		

114

**DECYZJE STWIERDZAJĄCE WYGAŚNIĘCIE
DECYZJI O UDZIELENIU PRAWA OCHRONNEGO**

Poniższe zestawienie zawiera kolejno: numer zgłoszenia wzoru użytkowego oraz numer i rok wydania Biuletynu Urzędu Patentowego, w którym zgłoszenie zostało ogłoszone (dla zgłoszeń wydzielonych lub przekształconych ze zgłoszenia wynalazku umieszczono w nawiasie numer zgłoszenia macierzystego).

110698	18/2000	112470	04/2002
111802	15/2002	112475	05/2003
111829	15/2001	112629	09/2003
111841	16/2002	112706	10/2003
111859	17/2002	112729	11/2003
111918	18/2002	112781	12/2003
112008	20/2002	112820	12/2003
112037	20/2002	112874	13/2003
112038	20/2002	113151	21/2003
112039	20/2002	113154	21/2003
112044	21/2002	113171	21/2003
112253	25/2001	113543	07/2004
112316	27/2002	113901	10/2003
112404	02/2002	114866(318865)	19/1998
112458	04/2003		

115

DECYZJE O WYGAŚNIĘCIU PRAWA OCHRONNEGO

Poniższe zestawienie zawiera kolejno: kod rodzaju prawa, numery praw ochronnych, które wygasły na podstawie art. 90 ust. 1 pkt 2 - 4 w związku z art. 100 ust. 1 ustawy z dnia 30.06.2000 r. - Prawo własności przemysłowej oraz datę wygaśnięcia prawa ochronnego.

(Y1) 58669	2005 02 17	(Y1) 61034	2005 02 08
(Y1) 58780	2005 02 19	(Y1) 61086	2005 02 28
(Y1) 58804	2005 02 27	(Y1) 61177	2005 02 17
(Y1) 58907	2005 02 20	(Y1) 61247	2005 02 19
(Y1) 59073	2005 02 06	(Y1) 61306	2005 02 25
(Y1) 59074	2005 02 10	(Y1) 61307	2005 02 25
(Y1) 59110	2005 02 19	(Y1) 61313	2005 02 07
(Y1) 59122	2005 02 19	(Y1) 61694	2002 12 16
(Y1) 59243	2005 02 10	(Y1) 61699	2004 01 31
(Y1) 59279	2005 02 10	(Y1) 61708	2004 05 07
(Y1) 59848	2005 02 19	(Y1) 61726	2005 02 18
(Y1) 60237	2005 02 12	(Y1) 61742	2004 02 19
(Y1) 60825	2005 02 16	(Y1) 61746	2004 01 26
(Y1) 60894	2005 02 21	(Y1) 61760	2004 12 21
(Y1) 60946	2005 02 14		

C. WZORY PRZEMYSŁOWE

Cyfrowe kody identyfikacyjne (wg normy WIPO ST. 80), które poprzedzają informacje o dokonanej rejestracji oznaczają:

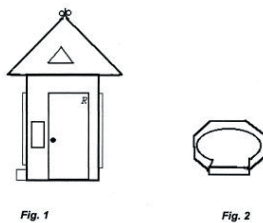
- (11) – numer rejestracji
- (21) – numer zgłoszenia
- (22) – data zgłoszenia
- (30) – pierwszeństwo
- (51) – symbol klasy wzoru przemysłowego
- (54) – określenie przedmiotu wzoru
- (55) – rysunek wzoru lub fotografię wzoru
- (72) – imię i nazwisko twórcy wzoru
- (73) – nazwisko i imię bądź nazwę uprawnionego

116

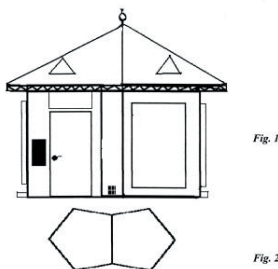
REJESTRACJA

(od nr 9 537 do nr 9 686)

(51) 25-03 (11) **9537** (22) 2005 03 29 (21) 8437
 (73) INTERCESSOR Danuta Rutkowska, Toruń, (PL)
 (72) Rutkowska Danuta , Rutkowski Edward
 (54) Obiekt wolnostojący o obrysie wielokąta
 (55)

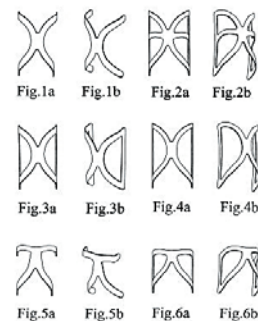


(51) 25-03 (11) **9538** (22) 2005 03 29 (21) 8436
 (73) INTERCESSOR Danuta Rutkowska, Toruń, (PL)
 (72) Rutkowska Danuta , Rutkowski Edward
 (54) Obiekt wolnostojący o obrysie wielokąta
 (55)

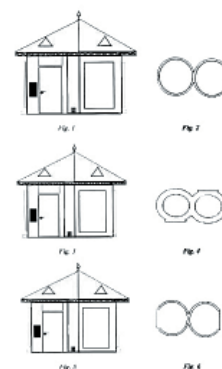


(51) 24-04 (11) **9539** (22) 2005 07 01 (21) 8124
 (73) ZAKŁAD PRODUKCJI ARTYKUŁÓW ORTOPEDYCZNYCH „SANUS” Joanna Staniszevska, Tarnowo Podgórne, (PL)
 (72) Klepacki Maciej

(54) Elementy przednie ortezy stawu kolanowego
 (55)



(51) 25-03 (11) **9540** (22) 2005 03 29 (21) 7617
 (73) INTERCESSOR Danuta Rutkowska, Toruń, (PL)
 (72) Rutkowska Danuta, Rutkowski Edward
 (54) Obiekt wolnostojący
 (55)

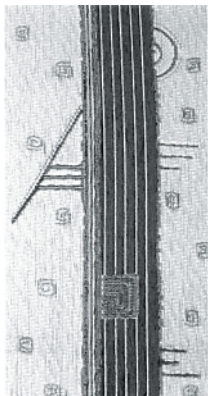


(51) 05-05 (11) **9541** (22) 2005 07 07 (21) 8168
 (73) TARA TEXTILE Sp. z o.o., Swarzędz, (PL)
 (72) Sabahattin Karakus

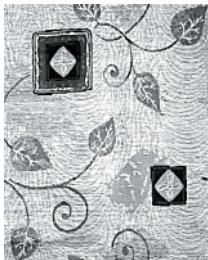
(54) Tkanina z motywami kwiatów
(55)



(51) 05-05 (11) **9542** (22) 2005 07 07 (21) 8167
(73) TARA TEXTILE Sp. z o.o., Swarzędz, (PL)
(72) Sabahattin Karakus
(54) Tkanina z motywem pasiastym
(55)



(51) 05-05 (11) **9543** (22) 2005 07 07 (21) 8166
(73) TARA TEXTILE Sp. z o.o., Swarzędz, (PL)
(72) Sabahattin Karakus
(54) Tkanina z motywami liści i pędów
(55)



(51) 05-05 (11) **9544** (22) 2005 07 07 (21) 8165
(73) TARA TEXTILE Sp. z o.o., Swarzędz, (PL)
(72) Sabahattin Karakus
(54) Tkanina z motywem pąków kwiatowych
(55)



(51) 05-05 (11) **9545** (22) 2005 07 07 (21) 8164
(73) TARA TEXTILE Sp. z o.o., Swarzędz, (PL)
(72) Sabahattin Karakus

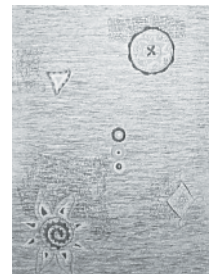
(54) Tkanina z motywem liści
(55)



(51) 05-05 (11) **9546** (22) 2005 07 07 (21) 8163
(73) TARA TEXTILE Sp. z o.o., Swarzędz, (PL)
(72) Sabahattin Karakus
(54) Tkanina z motywem rombu
(55)



(51) 05-05 (11) **9547** (22) 2005 07 07 (21) 8162
(73) TARA TEXTILE Sp. z o.o., Swarzędz, (PL)
(72) Sabahattin Karakus
(54) Tkanina z motywem stylizowanego słońca
(55)

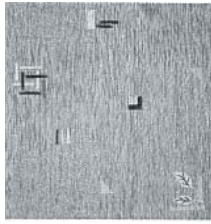


(51) 05-05 (11) **9548** (22) 2005 07 07 (21) 8161
(73) TARA TEXTILE Sp. z o.o., Swarzędz, (PL)
(72) Sabahattin Karakus
(54) Tkanina z motywem roślinnym
(55)



(51) 05-05 (11) **9549** (22) 2005 07 07 (21) 8160
(73) TARA TEXTILE Sp. z o.o., Swarzędz, (PL)
(72) Sabahattin Karakus

(54) Tkanina z motywem prostokątów
(55)



(51) 05-05 (11) **9550** (22) 2005 07 07 (21) 8159
(73) TARA TEXTILE Sp. z o.o., Swarzędz, (PL)
(72) Sabahattin Karakus
(54) Tkanina z motywami kwiatowymi
(55)



(51) 09-01 (11) **9551** (22) 2005 06 20 (21) 8047
(73) PPUH „DEXWAL” EXPORT-IMPORT Dariusz Walkiewicz,
Busko-Zdrój, (PL)
(72) Walkiewicz Dariusz
(54) Butelka
(55)



Fig. 1

(51) 09-01 (11) **9552** (22) 2005 06 20 (21) 8048
(73) PPUH „DEXWAL” EXPORT-IMPORT Dariusz Walkiewicz,
Busko-Zdrój, (PL)
(72) Walkiewicz Dariusz
(54) Butelka
(55)



Fig. 1

(51) 09-01 (11) **9553** (22) 2005 06 20 (21) 8046
(73) PPUH „DEXWAL” EXPORT-IMPORT Dariusz Walkiewicz,
Busko-Zdrój, (PL)
(72) Walkiewicz Dariusz
(54) Butelka
(55)

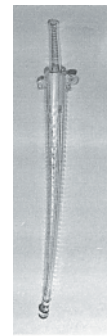
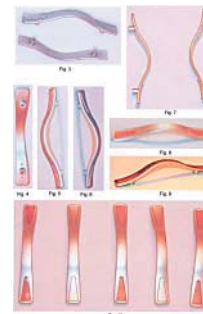


Fig. 1

(51) 08-06 (11) **9554** (22) 2005 08 03 (21) 8316
(73) F.P.U.H. „AKCES-PLAST” Tomasz Kubasiak, Sucha Beskidzka, (PL)
(72) Kubasiak Tomasz
(54) Uchwyt meblowy
(55)

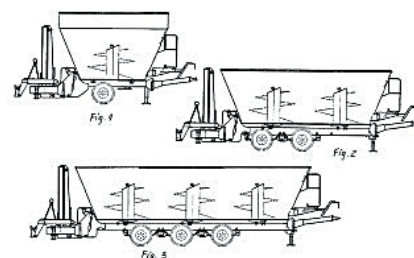


(51) 09-02 (11) **9555** (22) 2005 05 20 (21) 7874
(73) Grupa LOTOS SA, Gdańsk, (PL)
(72) Śmiałek Andrzej, Szenfeld Arkadiusz, Własnowolski Maciej
(54) Kanister z uchwytami
(55)

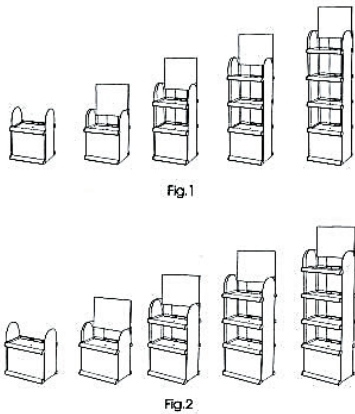


Fig. 1

(51) 15-03 (11) **9556** (22) 2005 06 22 (21) 8066
(73) Zakład Mechaniczny „METALTECH” Sp. z o.o., Mirosławiec, (PL)
(72) Miślukajtis Marcin
(54) Wielozadaniowa przyczepa paszowa
(55)



(51) 06-04 (11) **9560** (22) 2005 05 20 (21) 7871
 (73) ATS display Sp. z o.o., Wiązowna, (PL)
 (72) Stankiewicz Adam, Stankiewicz Tomasz
 (54) Regał ekspozycyjny
 (55)



(51) 23-01 (11) **9564** (22) 2005 08 17 (21) 8369
 (73) VALVEX S.A., Jordanów, (PL)
 (72) Kulig Zbigniew
 (54) Bateria
 (55)

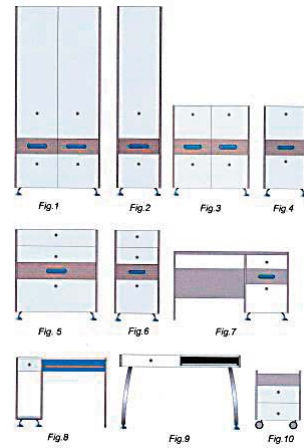


(51) 09-01 (11) **9565** (22) 2005 08 12 (21) 8354
 (73) SPOIW-CANDI Jerzy Markiewicz-Leszek Markiewicz Sp. Jawna, Siedlec, (PL)
 (72) Markiewicz Jerzy
 (54) Etui do napojów, zwłaszcza alkoholowych uprzednio konfekcjonowanych w opakowania jednostkowe
 (55)

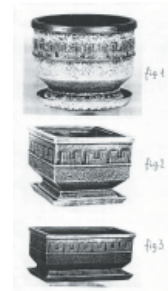


(51) 06-05 (11) **9566** (22) 2005 08 03 (21) 8312
 (73) „BRW” Sp. z o.o., Mielec, (PL)
 (72) Palczewska Maja

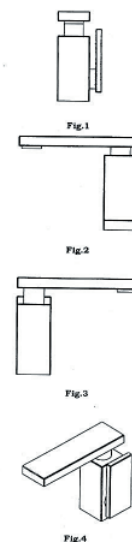
(54) Zestaw mebli pokojowych
 (55)



(51) 11-02 (11) **9567** (22) 2005 03 15 (21) 7549
 (73) Tomaszewska Henryka PPHU Tomaszewski, Lutomiersk, (PL)
 (72) Tomaszewska Henryka
 (54) Zestaw donic z podstawkami
 (55)

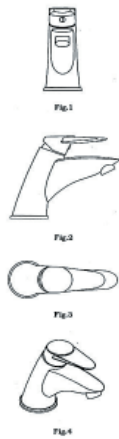


(51) 23-01 (11) **9568** (22) 2005 08 08 (21) 8329
 (73) VALVEX S.A., Jordanów, (PL)
 (72) Kulig Zbigniew
 (54) Bateria
 (55)



(51) 23-01 (11) **9569** (22) 2005 08 08 (21) 8330
 (73) VALVEX S.A., Jordanów, (PL)
 (72) Kulig Zbigniew

(54) Bateria umywalkowa
(55)



(51) 19-04 (11) **9570** (22) 2005 07 25 (21) 8267
(73) DELTA - GRAPHIX Marian Dreszer, Tarnów, (PL)
(72) Dreszer Marian
(54) Zeszyt szkolny
(55)



(51) 19-08 (11) **9571** (22) 2005 07 29 (21) 8295
(73) LU Polska S.A., Warszawa, (PL)
(72) Delmotte Philippe
(54) Etykieta opakowania
(55)

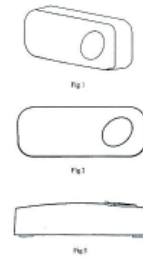


Fig. 1

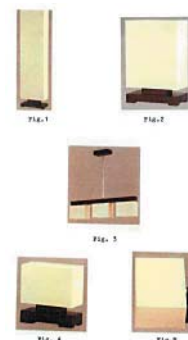
Fig. 2

(51) 10-06 (11) **9572** (22) 2005 07 04 (21) 8130
(73) Zakład Elektroniczny „VIDEOTRONIC” s.c. Krzysztof Mielczarek, Renata Mielczarek, Zielona Góra, (PL)

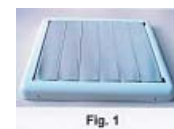
(72) Mielczarek Krzysztof
(54) Obudowa urządzenia elektrycznego
(55)



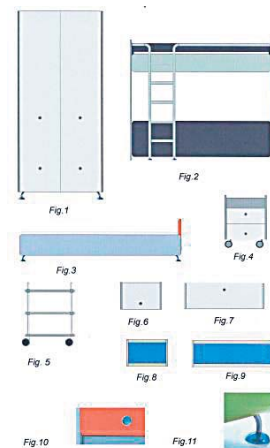
(51) 26-05 (11) **9573** (22) 2005 08 11 (21) 8348
(73) Przedsiębiorstwo Handlowo-Usługowe „KANDELA” Paweł Stachowski, Szczecin, (PL)
(72) Stachowski Paweł
(54) Zestaw lamp wewnętrznych
(55)



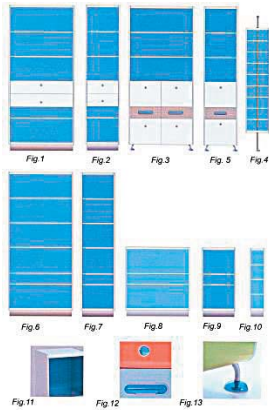
(51) 23-04 (11) **9574** (22) 2005 08 04 (21) 8319
(73) Spółdzielnia Inwalidów „Metalowiec”, Poznań, (PL)
(72) Bartkowiak Jerzy, Gutowski Zdzisław
(54) Żaluzja wentylacyjna
(55)



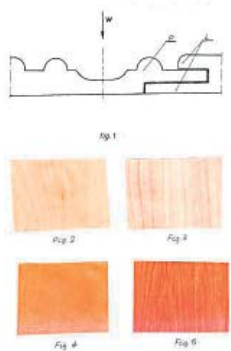
(51) 06-05 (11) **9575** (22) 2005 08 03 (21) 8313
(73) „BRW” Sp. z o.o., Mielec, (PL)
(72) Palczewska Maja
(54) Zestaw mebli sypialnych
(55)



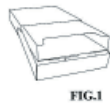
(51) 06-05 (11) **9576** (22) 2005 08 03 (21) 8314
 (73) „BRW” Sp. z o.o., Mielec, (PL)
 (72) Palczewska Maja
 (54) Zestaw regałów pokojowych
 (55)



(51) 25-01 (11) **9577** (22) 2005 08 09 (21) 8338
 (73) Kronospan Technical Company Limited, Nikozja, (CY)
 (72) Stutz Josef
 (54) Panel ścienny
 (55)



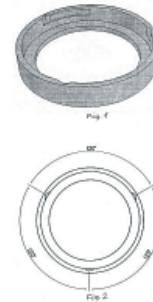
(51) 09-03 (11) **9578** (22) 2005 07 28 (21) 8279
 (30) 2005 06 10 (WO)
 (73) AMCOR RENTSCH RICKENBACH LTD., Rickenbach, (CH)
 (72) Nuetzi Roger
 (54) Opakowanie na papierosy
 (55)



(51) 21-01 (11) **9579** (22) 2005 08 09 (21) 8335
 (73) Wewióra Andrzej, Sosnowiec, (PL)
 (72) Wewióra Andrzej
 (54) Zabawka z piłką
 (55)



(51) 26-99 (11) **9580** (22) 2005 08 01 (21) 8301
 (73) Król Donat, Białogard, (PL); Król Dariusz, Białogard, (PL)
 (72) Król Donat, Król Dariusz
 (54) Pierścień arytmowany do opraw oświetleniowych
 (55)



(51) 19-08 (11) **9581** (22) 2005 07 29 (21) 8296
 (73) LU Polska S.A., Warszawa, (PL)
 (72) Delmotte Philippe
 (54) Etykieta opakowania
 (55)



(51) 19-08 (11) **9582** (22) 2005 07 27 (21) 8275
 (73) LU Polska S.A., Warszawa, (PL)
 (72) Belluc Barbara
 (54) Etykieta opakowania
 (55)

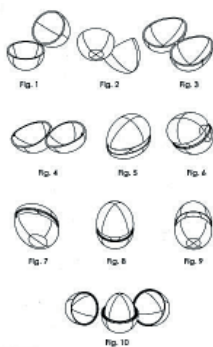


(51) 02-02 (11) **9583** (22) 2005 08 04 (21) 8320
 (73) P.P.H.U. „DRUM” Krzysztof Zimoch, Pabianice, (PL)

(72) Janas Jolanta
 (54) Bluzka
 (55)



(51) 09-03 (11) **9584** (22) 2005 07 27 (21) 8274
 (73) Borkiewicz Stanisław, Milanówek, (PL)
 (72) Borkiewicz Stanisław
 (54) Pudełko
 (55)



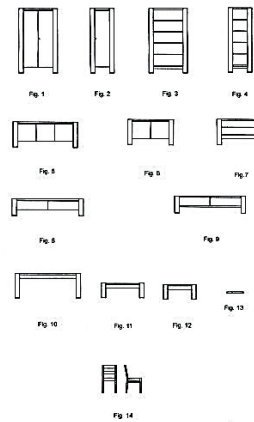
(51) 01-02 (11) **9585** (22) 2005 07 26 (21) 8271
 (73) Przetwórstwo Rolno-Spożywcze Grzegorz Sznura, Biernatki, (PL)
 (72) Sznura Dominik
 (54) Konfekcjonowany produkt spożywczy
 (55)



(51) 09-99 (11) **9586** (22) 2005 08 05 (21) 8326
 (73) Okręgowa Spółdzielnia Mleczarska, Opatów, (PL)
 (72) Gumała Jarosław
 (54) Opakowanie na cukierki
 (55)



(51) 06-05 (11) **9587** (22) 2005 05 30 (21) 7917
 (73) Fabryka Mebli-Twaróg „Ludwik Styl”, Jacek Twaróg, Rogoźno Wlkp., (PL)
 (72) Twaróg Jacek
 (54) Komplet mebli
 (55)



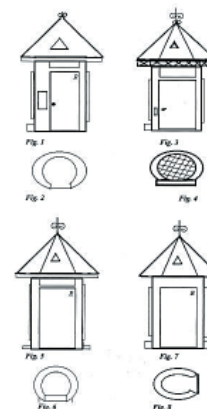
(51) 07-01 (11) **9588** (22) 2005 07 14 (21) 8213
 (73) BRITA GmbH, Taunusstein, (DE)
 (72) Ruoff Eckhard
 (54) Dzbanek do filtrowania wody
 (55)



(51) 08-06 (11) **9589** (22) 2002 07 17 (21) 1455
 (73) GAMET Sp.z o.o., Toruń, (PL)
 (72) Gajek Andrzej
 (54) Uchwyt meblowy
 (55)



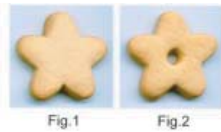
(51) 25-03 (11) **9590** (22) 2005 03 29 (21) 7616
 (73) INTERCESSOR Danuta Rutkowska, Toruń, (PL)
 (72) Rutkowska Danuta, Rutkowski Edward
 (54) Obiekt wolnostojący
 (55)



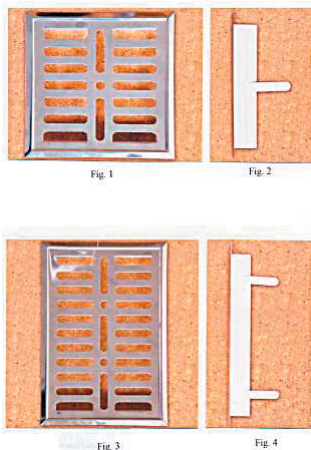
(51) 09-02 (11) **9591** (22) 2005 05 20 (21) 7868
 (73) Grupa LOTOS SA, Gdańsk, (PL)
 (72) Śmiałek Andrzej, Szenfeld Arkadiusz, Własnowolski Maciej
 (54) Kanister
 (55)



(51) 01-01 (11) **9592** (22) 2001 10 10 (21) 196
 (73) Zakład Produkcyjno-Handlowo-Usługowy DELIC-POL Sp. z o.o., Lindów, (PL)
 (72) Czupryna Stanisław
 (54) Ciastko
 (55)



(51) 25-02 (11) **9593** (22) 2005 05 12 (21) 7819
 (73) Zakład Produkcyjny PERFEKT Alina i Leszek Jania, Rzeszotary, (PL)
 (72) Jania Alina, Jania Leszek, Jania Andrzej
 (54) Kratka wentylacyjna
 (55)

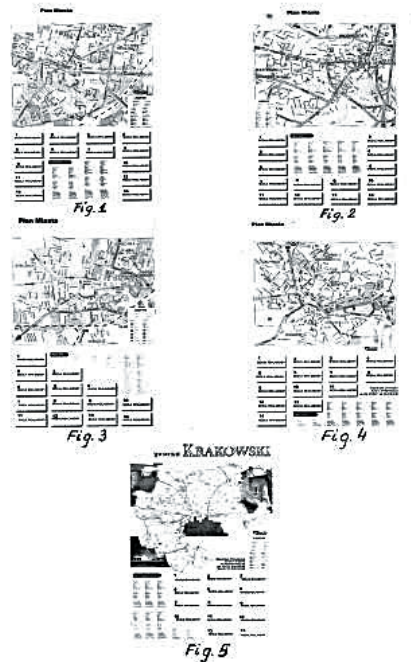


(51) 09-01 (11) **9594** (22) 2005 05 30 (21) 7926
 (73) „TYMBARK” S.A., Tymbark, (PL)
 (72) Pol Giuseppe
 (54) Butelka z etykietą
 (55)



(51) 19-08 (11) **9595** (22) 2005 04 01 (21) 7640
 (73) Sylwestrowicz Bogdan, Kraków, (PL)
 (72) Sylwestrowicz Bogdan

(54) Element informacyjno-reklamowy
 (55)



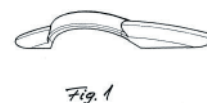
(51) 09-01 (11) **9596** (22) 2005 06 01 (21) 7943
 (73) „TYMBARK” S.A., Tymbark, (PL)
 (72) Bohm Lothar
 (54) Butelka z etykietą
 (55)



(51) 08-06 (11) **9597** (22) 2002 07 17 (21) 1456
 (73) GAMET Sp.z o.o., Toruń, (PL)
 (72) Gajek Andrzej
 (54) Uchwyt meblowy
 (55)

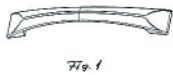


(51) 08-06 (11) **9598** (22) 2002 07 17 (21) 1457
 (73) GAMET Sp.z o.o., Toruń, (PL)
 (72) Gajek Andrzej
 (54) Uchwyt meblowy
 (55)

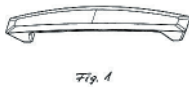


(51) 08-06 (11) **9599** (22) 2002 07 17 (21) 1458
 (73) GAMET Sp.z o.o., Toruń, (PL)
 (72) Gajek Andrzej

(54) Uchwyt meblowy
(55)



(51) 08-06 (11) **9600** (22) 2002 07 17 (21) 1459
(73) GAMET Sp.z o.o., Toruń, (PL)
(72) Gajek Andrzej
(54) Uchwyt meblowy
(55)

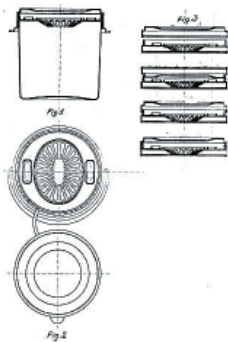


(51) 09-01 (11) **9601** (22) 2005 06 20 (21) 8045
(73) PPUH „DEXWAL” EXPORT-IMPORT Dariusz Walkiewicz,
Busko-Zdrój, (PL)
(72) Walkiewicz Dariusz
(54) Butelka
(55)

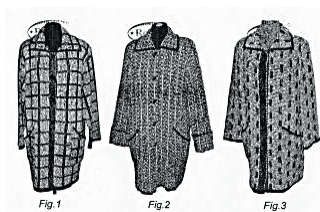


Fig. 1

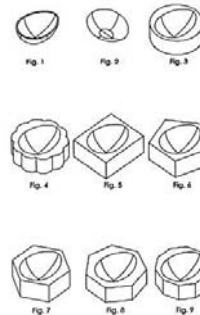
(51) 09-03 (11) **9602** (22) 2001 12 24 (21) 513
(73) Koza Andrzej, Częstochowa, (PL)
(72) Koza Andrzej
(54) Pojemnik z dwiema pokrywami
(55)



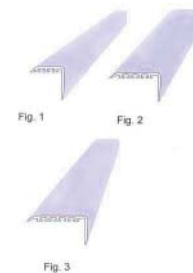
(51) 02-02 (11) **9603** (22) 2005 08 02 (21) 8303
(73) Zakład Dzwiewiarski REKSOR Karol Wołoch, Kozięglowy, (PL)
(72) Wołoch Karol
(54) Płaszcz damski
(55)



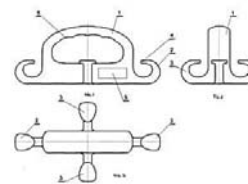
(51) 07-02 (11) **9604** (22) 2005 07 27 (21) 8272
(73) Bortkiewicz Stanisław, Milanówek, (PL)
(72) Bortkiewicz Stanisław
(54) Naczynie do zapiekania i serwowania potraw
(55)



(51) 25-01 (11) **9605** (22) 2005 10 24 (21) 8560
(73) „MIDAS” Małgorzata Wesołowska, Kielce, (PL)
(72) Wesołowska Małgorzata
(54) Listwa osłonowa
(55)



(51) 08-06 (11) **9606** (22) 2005 07 04 (21) 8136
(73) Sadkiewicz Józef, Bydgoszcz, (PL); Dziejdz Wawrzyniec,
Bydgoszcz, (PL)
(72) Sadkiewicz Józef, Dziejdz Wawrzyniec
(54) Wieszak ręczny
(55)



(51) 11-02 (11) **9607** (22) 2005 07 18 (21) 8226
(73) Media TV Plus Sp. z o.o., Warszawa, (PL)
(72) Pytkowski Włodzimierz
(54) Statuetka
(55)



(51) 19-08 (11) **9608** (22) 2005 08 16 (21) 8362
 (73) Browar VAN PUR Sp. z o.o., Warszawa, (PL)
 (72) Klaybor Piotr
 (54) Etykieta
 (55)

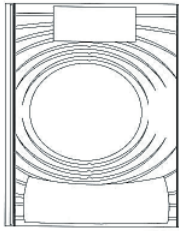


Fig. 1

(51) 23-01 (11) **9609** (22) 2005 08 17 (21) 8370
 (73) VALVEX S.A., Jordanów, (PL)
 (72) Kulig Zbigniew
 (54) Bateria
 (55)



Fig. 2

(51) 24-04 (11) **9610** (22) 2005 08 18 (21) 8371
 (73) Toruńskie Zakłady Materiałów Opatrunkowych S.A., Toruń, (PL)
 (72) Hoffmann Elżbieta
 (54) Wkładka higieniczna
 (55)



Fig. 3

(51) 21-02 (11) **9611** (22) 2005 08 16 (21) 8361
 (73) Firma Produkcyjno-Handlowo-Usługowa „GOŁĄB” - Robert Głębocki, Błachownia, (PL)
 (72) Głębocki Robert
 (54) Bramka do gier w piłkę
 (55)



Fig. 1



Fig. 2

(51) 06-01 (11) **9612** (22) 2005 05 24 (21) 7895
 (73) „Techno-Drew” Sp. z o.o., Stróże Wielkie, (PL)

(72) Kruczkiewicz Grzegorz
 (54) Krzesło
 (55)



(51) 25-02 (11) **9613** (22) 2005 07 22 (21) 8250
 (73) Biuro Handlowe „EURO-MATEX” Sp. z o.o., Borne Sulinowo, (PL)
 (72) Matkowski Zenon
 (54) Płot
 (55)

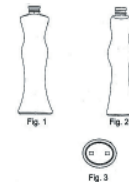


Fig. 1



Fig. 2

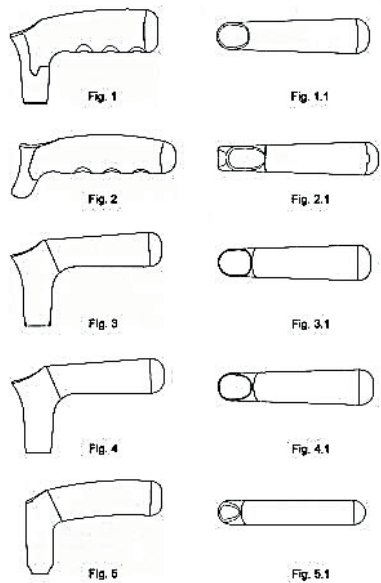
(51) 09-01 (11) **9614** (22) 2005 04 29 (21) 7756
 (73) HUTA SZKŁA „Czechy” S.A., Trąbki, (PL)
 (72) Rutkowski Grzegorz
 (54) Butelka
 (55)



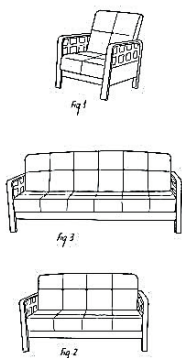
(51) 02-01 (11) **9615** (22) 2005 07 20 (21) 8234
 (73) „MAGIC NAP I” s.c. Jan Piech, Jolanta Sokolnicka, Pabianice, (PL)
 (72) Piech Jan, Sokolnicka Jolanta
 (54) Komplet nocnej bielizny damskiej
 (55)



(51) 08-05 (11) **9616** (22) 2005 07 11 (21) 8180
 (73) „FIRMA KUBALA” Roman Kubala, Ustroń, (PL)
 (72) Kubala Roman
 (54) Uchwyt
 (55)



(51) 06-05 (11) **9617** (22) 2005 07 22 (21) 8251
 (73) Drywa Tadeusz-firma DRAWEX, Małkowo, (PL)
 (72) Drywa Tadeusz
 (54) Stylowy komplet mebli wypoczynkowych
 (55)



(51) 09-01 (11) **9618** (22) 2005 07 25 (21) 8254
 (73) „MARENGO” Sp. z o.o., Warszawa, (PL)
 (72) Fitzet Jerzy
 (54) Butelka z przykrywką
 (55)

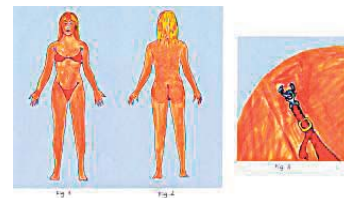


(51) 09-01 (11) **9619** (22) 2005 08 16 (21) 8360
 (73) „MASPEX WADOWICE” Sp. z o.o., Wadowice, (PL)
 (72) Pawiński Krzysztof

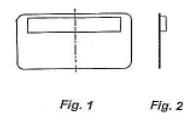
(54) Butelka
 (55)



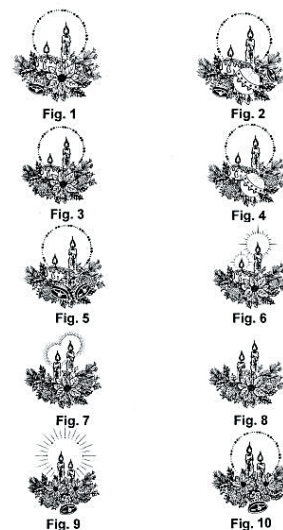
(51) 02-07 (11) **9620** (22) 2005 07 21 (21) 8242
 (73) Krzywkowski Roman, Gdynia, (PL)
 (72) Krzywkowski Roman
 (54) Element ozdobny do przypinania zwłaszcza stroju kąpielowego do ciała
 (55)



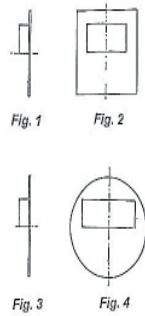
(51) 26-99 (11) **9621** (22) 2005 05 23 (21) 8724
 (73) „SKOFF” Sp. z o.o., Czechowice-Dziedzice, (PL)
 (72) Skiba Krzysztof
 (54) Oprawa oświetleniowa
 (55)



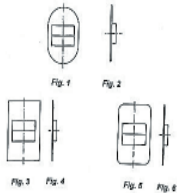
(51) 11-05 (11) **9622** (22) 2005 08 11 (21) 8350
 (73) PPHU „VIOLA” - Violetta Zamirska, Bielawa, (PL)
 (72) Karaś Alicja, Zamirska Violetta
 (54) Ornament świąteczny
 (55)



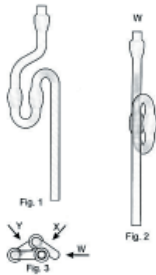
(51) 26-99 (11) **9623** (22) 2005 05 23 (21) 7888
 (73) „SKOFF” Sp. z o.o., Czechowice Dziedzice, (PL)
 (72) Skiba Krzysztof
 (54) Oprawa oświetleniowa
 (55)



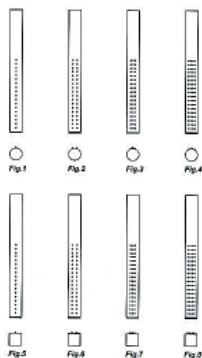
(51) 26-99 (11) **9624** (22) 2005 05 23 (21) 8723
 (73) „SKOFF” Sp. z o.o., Czechowice-Dziedzice, (PL)
 (72) Skiba Krzysztof
 (54) Oprawa oświetleniowa
 (55)



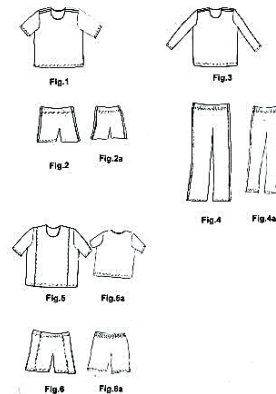
(51) 07-06 (11) **9625** (22) 2005 07 25 (21) 8253
 (73) Babiński Tomasz, Wieprz, (PL)
 (72) Babiński Tomasz
 (54) Rurka fermentacyjna
 (55)



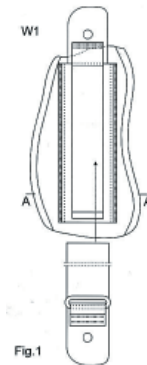
(51) 23-03 (11) **9626** (22) 2005 07 21 (21) 8241
 (73) MCE Anlagenbau Polonia Sp. z o.o., Warszawa, (PL)
 (72) Huk Eligiusz
 (54) Kurtyna powietrzna
 (55)



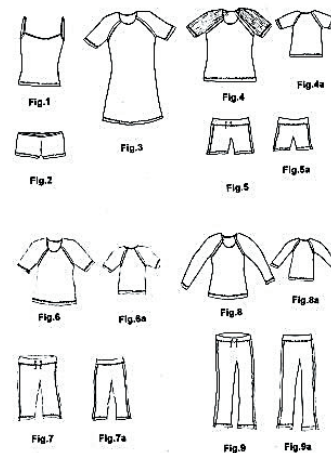
(51) 02-01 (11) **9627** (22) 2005 07 20 (21) 8236
 (73) „MAGIC NAP I” s.c. Jan Piech, Jolanta Sokolnicka, Pabianice, (PL)
 (72) Piech Jan, Sokolnicka Jolanta
 (54) Komplet nocnej bielizny męskiej
 (55)



(51) 21-02 (11) **9628** (22) 2005 01 24 (21) 7271
 (73) Rosiak Dariusz, Mieszna, (PL)
 (72) Rosiak Dariusz, Santarius Petr
 (54) Uchwyt stopy dla deski do pływania zwłaszcza z latawcem
 (55)

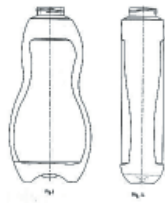


(51) 02-01 (11) **9629** (22) 2005 07 20 (21) 8235
 (73) „MAGIC NAP I” s.c. Jan Piech, Jolanta Sokolnicka, Pabianice, (PL)
 (72) Piech Jan, Sokolnicka Jolanta
 (54) Komplet nocnej bielizny damskiej
 (55)

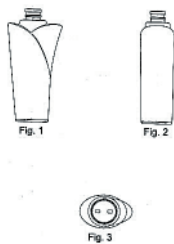


(51) 09-01 (11) **9631** (22) 2005 06 01 (21) 7944
 (73) „TYMBARK” S.A., Tymbark, (PL)

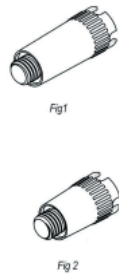
(72) Czech Dariusz
 (54) Butelka z etykietą
 (55)



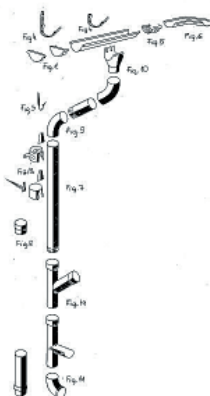
(51) 09-01 (11) **9632** (22) 2005 04 29 (21) 7755
 (73) HUTA SZKŁA „Czechy” S.A., Trąbki, (PL)
 (72) Rutkowski Grzegorz
 (54) Butelka
 (55)



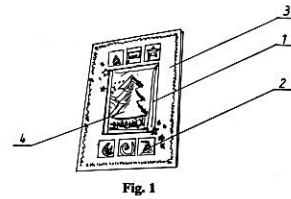
(51) 10-07 (11) **9633** (22) 2005 03 08 (21) 7509
 (73) Kaczmarczyk Tadeusz, Świdnica, (PL); Kaczmarczyk Michalina, Świdnica, (PL)
 (72) Kaczmarczyk Tadeusz, Kaczmarczyk Michalina
 (54) Korek do prób ciśnieniowych
 (55)



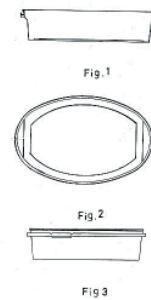
(51) 08-09 (11) **9634** (22) 2005 06 28 (21) 8088
 (73) P.W. „BUD - MASZ” Maciej Stachlewski, Lutomiersk, (PL)
 (72) Stachlewski Maciej
 (54) Zestaw elementów systemu rynnowego
 (55)



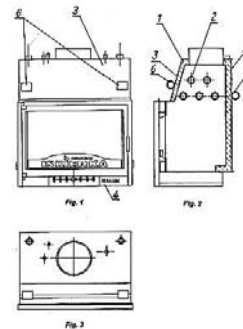
(51) 19-01 (11) **9635** (22) 2005 06 30 (21) 8105
 (73) DELTA-GRAPHIX Marian Dreszer, Tarnów, (PL)
 (72) Dreszer Marian
 (54) Karta okolicznościowa
 (55)



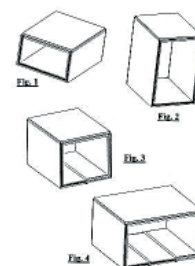
(51) 09-03 (11) **9636** (22) 2005 07 18 (21) 8228
 (73) Sosnowski Arkadiusz, Warszawa, (PL)
 (72) Sosnowski Arkadiusz
 (54) Pojemnik z przykrywką
 (55)



(51) 23-03 (11) **9637** (22) 2005 07 15 (21) 8225
 (73) FIBRAKOM - Jacek Iskierka, Kozy, (PL)
 (72) Iskierka Jacek
 (54) Kominiek z płaszczem wodnym
 (55)



(51) 25-01 (11) **9638** (22) 2005 07 21 (21) 8239
 (73) TS GROUP Sp. z o.o., Suchy Dwór, (PL)
 (72) Siek Tadeusz
 (54) Moduł obudowy termoizolacyjnej
 (55)



(51) 19-06 (11) **9639** (22) 2005 07 11 (21) 8181
 (73) Dream Pen Producent Artykułów Piśmienniczych Dariusz Libera, Zielona Góra, (PL)
 (72) Libera Dariusz Rafał
 (54) Obudowa długopisu
 (55)

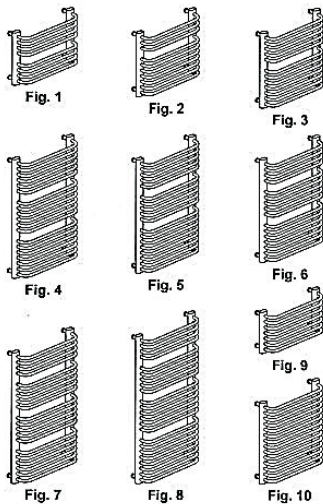


Fig. 1

(51) 26-02 (11) **9640** (22) 2005 06 16 (21) 8030
 (73) „MacTronic” Mocek i Spółka s.j., Wrocław, (PL)
 (72) Muszyński Zbigniew
 (54) Zestaw latarek
 (55)



(51) 23-03 (11) **9641** (22) 2005 07 15 (21) 8217
 (73) Gorgiel Jan, Wolsztyn, (PL)
 (72) Gorgiel Jan
 (54) Grzejnik rurkowy
 (55)



(51) 09-01 (11) **9642** (22) 2005 07 19 (21) 8232
 (73) „MASPEX” Sp. z o.o., Wadowice, (PL)
 (72) Bohm Lothar

(54) Butelka
 (55)

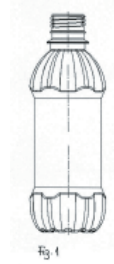


Fig. 1

(51) 07-05 (11) **9643** (22) 2005 08 05 (21) 8322
 (73) SPLAST Zakład Przetwórstwa Tworzyw Sztucznych Sp. z o.o., Jedlicze, (PL)
 (72) Sanocki Tadeusz, Sanocki Marek, Sanocka-Zajdel Agnieszka, Listkiewicz Marek, Półtorak Stanisław, Suchowiak Marek
 (54) Naczynie z wózkiem
 (55)

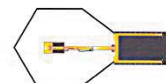
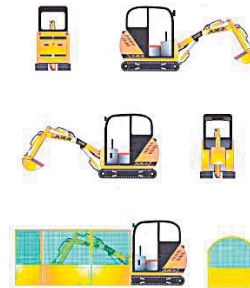


(51) 26-02 (11) **9644** (22) 2005 07 26 (21) 8270
 (73) Zawadzki Zbigniew, Brańsk, (PL)
 (72) Zawadzki Zbigniew
 (54) Osłona znicza
 (55)

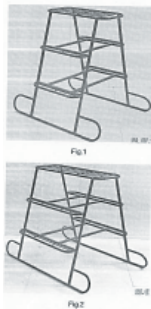


Fig. 1

(51) 21-01 (11) **9645** (22) 2005 07 28 (21) 8276
 (73) Wiśniewski Krzysztof, Żory, (PL)
 (72) Wiśniewski Krzysztof
 (54) Koparka
 (55)



(51) 15-03 (11) **9646** (22) 2005 08 01 (21) 8298
 (73) Królik Wiesław, Warka, (PL)
 (72) Królik Wiesław
 (54) Sanki sadownicze
 (55)



(54) Kształtownik
 (55)

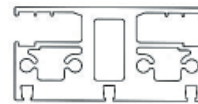
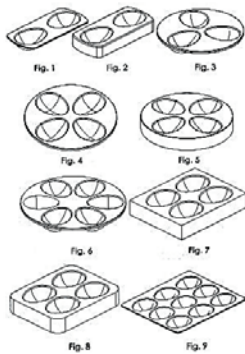
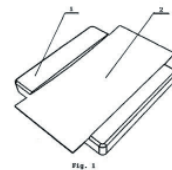


Fig. 1

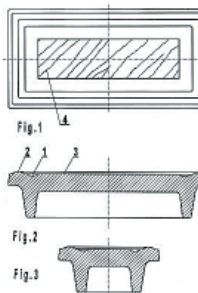
(51) 07-99 (11) **9647** (22) 2005 07 27 (21) 8273
 (73) Bortkiewicz Stanisław, Milanówek, (PL)
 (72) Bortkiewicz Stanisław
 (54) Taca do podawania gorących potraw
 (55)



(51) 20-02 (11) **9651** (22) 2005 07 08 (21) 8173
 (73) Beyger Krzysztof, Piaseczno, (PL)
 (72) Beyger Krzysztof
 (54) Bilonownica
 (55)



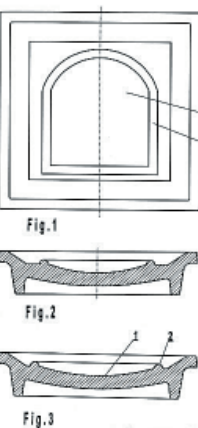
(51) 25-01 (11) **9652** (22) 2004 04 26 (21) 5636
 (73) „KARAT” Sp.j., Katowice, (PL)
 (72) Kosiak Halina, Kałuża Krystian, Niewiadomski Damian
 (54) Kafel ceramiczny
 (55)



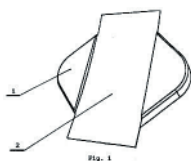
(51) 06-05 (11) **9648** (22) 2005 05 30 (21) 7919
 (73) Nowy Styl Sp. z o.o., Krosno, (PL)
 (72) Charaziak Stanisław
 (54) Zestaw mebli do jadalni
 (55)



(51) 25-01 (11) **9653** (22) 2004 04 26 (21) 5637
 (73) „KARAT” Sp.j., Katowice, (PL)
 (72) Kosiak Halina, Kałuża Krystian, Niewiadomski Damian
 (54) Kafel ceramiczny
 (55)



(51) 20-02 (11) **9649** (22) 2005 07 08 (21) 8172
 (73) Beyger Krzysztof, Piaseczno, (PL)
 (72) Beyger Krzysztof
 (54) Bilonownica
 (55)



(51) 25-01 (11) **9650** (22) 2005 08 11 (21) 8347
 (73) „ALUNA” Artur Nowak, Poznań, (PL)
 (72) Nowak Artur

(51) 09-03 (11) **9654** (22) 2005 06 16 (21) 8040
 (73) Gąsiorowski Sylwester, Warszawa, (PL)
 (72) Gąsiorowski Sylwester

(54) Pojemnik na kosmetyk
(55)



Fig. 1

(51) 07-99 (11) **9655** (22) 2005 06 28 (21) 8084
(73) Kwik Roman, Tychy, (PL)
(72) Kwik Roman
(54) Lejek
(55)

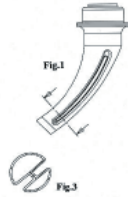


Fig. 2

(51) 06-01 (11) **9656** (22) 2005 06 28 (21) 8087
(73) PPH CZAJKA MEBLE Arleta Czajka, Luboniec, (PL)
(72) Czajka Arleta
(54) Sofa
(55)



(51) 01-01 (11) **9657** (22) 2005 07 01 (21) 8109
(73) Przedsiębiorstwo Produkcyjno-Handlowe „REYPOL” - Rejmak Spółka Jawna, Trzcianki, (PL)
(72) Rejmak Marian, Harwas Blandyna, Rejmak Jarosław
(54) Pieczywo w postaci zamku
(55)



(51) 20-02 (11) **9658** (22) 2005 07 12 (21) 8202
(73) Magdalena Świerlikowska Taste Agencja Reklamowa, Karczew, (PL)
(72) Świerlikowska Magdalena
(54) Podajnik wyrobów zwłaszcza puszek z napojami
(55)

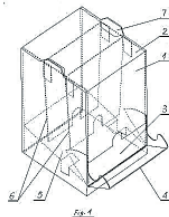


Fig. 1

(51) 07-99 (11) **9659** (22) 2005 07 12 (21) 8203
(73) Magdalena Świerlikowska Taste Agencja Reklamowa, Karczew, (PL)

(72) Świerlikowska Magdalena
(54) Wyposażenie półki
(55)

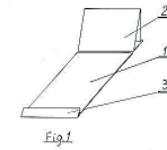


Fig. 1



Fig. 2

(51) 09-01 (11) **9660** (22) 2005 08 04 (21) 8318
(73) Huta Szkła „UJŚCIE” S.A., Ujście, (PL)
(72) Gładych Krzysztof
(54) Butelka zwłaszcza do napojów
(55)



Fig. 1

Fig. 2

Fig. 3

Fig. 4

(51) 14-02 (11) **9661** (22) 2005 06 08 (21) 7990
(73) STATOIL POLSKA Sp. z o.o., Warszawa, (PL)
(72) Grodzki Robert, Majewski Adam
(54) Terminal do sprzedaży bezgotówkowej
(55)



Fig. 1



Fig. 2

Fig. 3

Fig. 4



Fig. 5

Fig. 6

Fig. 7



Fig. 8

Fig. 9

Fig. 10

(51) 19-08 (11) **9662** (22) 2005 06 01 (21) 7947
(73) AGROS NOVA Sp. z o.o., Warszawa, (PL)
(72) Antoniuk Andrzej
(54) Etykieta dżemu
(55)



Fig. 1



Fig. 2



Fig. 3



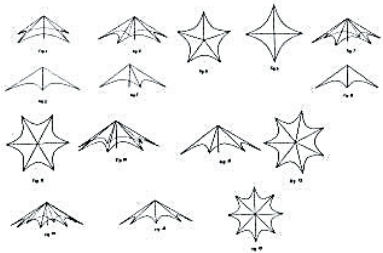
Fig. 4

(51) 11-02 (11) **9663** (22) 2003 04 18 (21) 3027
(73) Przedsiębiorstwo Produkcyjno Handlowo Usługowe Mieczysław Kozera, Lutomiersk, (PL)

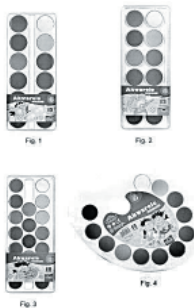
(72) Kozera Mieczysław
(54) Wazon
(55)



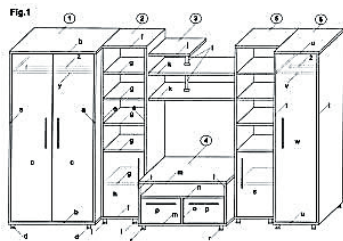
(51) 21-04 (11) **9664** (22) 2005 06 30 (21) 8102
(73) Pająk Marek, Szczecin, (PL)
(72) Pająk Marek
(54) Namiot
(55)



(51) 19-08 (11) **9665** (22) 2005 05 30 (21) 7924
(73) „ASTRA” S.A., Warszawa, (PL); „KLASA” Sp. z o.o., Warszawa, (PL)
(72) Myszka Monika
(54) Etykieta opakowania farb akwarelowych
(55)



(51) 06-04 (11) **9666** (22) 2005 05 13 (21) 7824
(73) Fabryka Mebli „BODZIO” Bogdan Szewczyk Sp.j., Goszcz, (PL)
(72) Szewczyk Bogdan
(54) Zestaw mebli „Grześ”
(55)



(51) 09-03 (11) **9667** (22) 2005 03 08 (21) 8556
(73) Ziębińska Maria i Ziębiński Stanisław „ICE-MASTRY”
Spółka Jawna, Czaniec, (PL)

(72) Ziębińska Maria, Ziębiński Stanisław
(54) Opakowanie na wyroby spożywcze
(55)



(51) 09-03 (11) **9668** (22) 2005 03 08 (21) 8555
(73) Ziębińska Maria i Ziębiński Stanisław „ICE-MASTRY”
Spółka Jawna, Czaniec, (PL)
(72) Ziębińska Maria, Ziębiński Stanisław
(54) Pojemnik na wyroby spożywcze
(55)



(51) 09-03 (11) **9669** (22) 2005 03 08 (21) 8554
(73) Ziębińska Maria i Ziębiński Stanisław „ICE-MASTRY”
Spółka Jawna, Czaniec, (PL)
(72) Ziębińska Maria, Ziębiński Stanisław
(54) Pojemnik na wyroby spożywcze
(55)



(51) 09-03 (11) **9670** (22) 2005 03 08 (21) 8553
 (73) Ziębińska Maria i Ziębiński Stanisław „ICE-MASTRY”
 Spółka Jawna, Czaniec, (PL)
 (72) Ziębińska Maria, Ziębiński Stanisław
 (54) Opakowanie na wyroby spożywcze
 (55)



(51) 09-03 (11) **9671** (22) 2005 03 08 (21) 7521
 (73) Ziębińska Maria i Ziębiński Stanisław „ICE-MASTRY”
 Spółka Jawna, Czaniec, (PL)
 (72) Ziębińska Maria, Ziębiński Stanisław
 (54) Opakowanie na wyroby spożywcze
 (55)



(51) 09-03 (11) **9672** (22) 2005 03 08 (21) 7520
 (73) Ziębińska Maria i Ziębiński Stanisław „ICE-MASTRY”
 Spółka Jawna, Czaniec, (PL)
 (72) Ziębińska Maria, Ziębiński Stanisław
 (54) Opakowanie na wyroby spożywcze
 (55)



(51) 09-03 (11) **9673** (22) 2005 03 08 (21) 7519
 (73) Ziębińska Maria i Ziębiński Stanisław „ICE-MASTRY”
 Spółka Jawna, Czaniec, (PL)
 (72) Ziębińska Maria, Ziębiński Stanisław
 (54) Pojemnik na wyroby spożywcze
 (55)



(51) 09-03 (11) **9674** (22) 2005 03 08 (21) 7518
 (73) Ziębińska Maria i Ziębiński Stanisław „ICE-MASTRY”
 Spółka Jawna, Czaniec, (PL)
 (72) Ziębińska Maria, Ziębiński Stanisław
 (54) Pojemnik na wyroby spożywcze
 (55)



(51) 06-05 (11) **9675** (22) 2005 05 30 (21) 7920
 (73) Nowy Styl Sp. z o.o., Krosno, (PL)
 (72) Charaziak Stanisław
 (54) Zestaw mebli do jadalni
 (55)

FIG.1



(51) 06-05 (11) **9676** (22) 2005 05 30 (21) 7921
 (73) Nowy Styl Sp. z o.o., Krosno, (PL)
 (72) Geraci Francesco, Simonit Alfredo
 (54) Zestaw mebli do jadalni
 (55)

FIG.1



(51) 25-01 (11) **9677** (22) 2005 08 09 (21) 8342
 (73) PUNTO Sp. z o.o., Michałowice, (PL)
 (72) Moritz Romuald
 (54) Profil sufitowy do zabudowy
 (55)



Fig. 1



Fig. 2

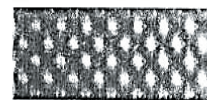
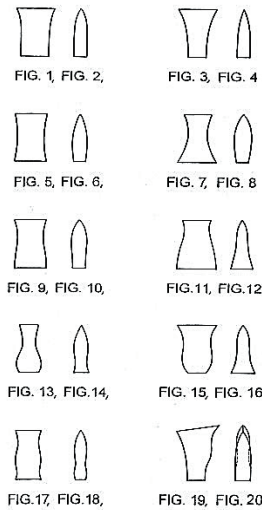


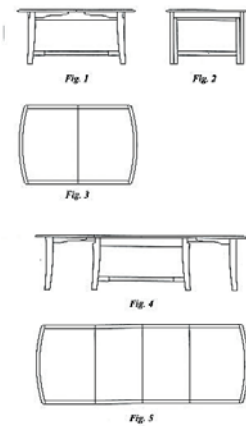
Fig. 3

(51) 09-01 (11) **9678** (22) 2005 05 05 (21) 7781
 (73) Skolik Jacek, Katowice, (PL)
 (72) Skolik Jacek

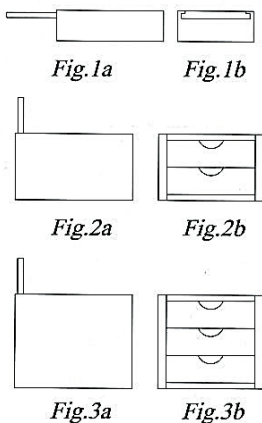
(54) Opakowanie
(55)



(51) 06-03 (11) **9679** (22) 2005 08 11 (21) 8352
 (73) MEBLE JAROCIN Sp. z o.o., Jarocin, (PL); JAROCIŃSKA
 FABRYKA MEBLI FORNIR Sp. z o.o., Jarocin, (PL)
 (72) Charaziak Stanisław
 (54) Stół rozsuwany
 (55)



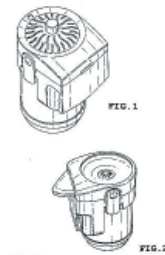
(51) 09-03 (11) **9680** (22) 2005 08 03 (21) 8315
 (73) MM Brown Polska Sp. z o.o., Poznań, (PL)
 (72) Miedza Przemysław
 (54) Pudełko do konfekcjonowania słodyczy
 (55)



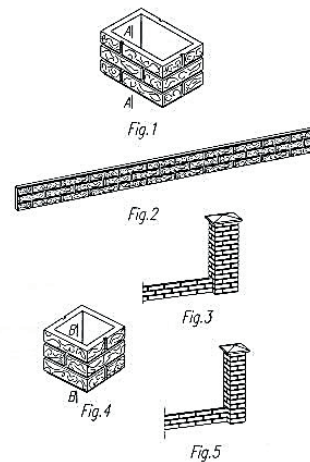
(51) 09-01 (11) **9681** (22) 2005 08 09 (21) 8341
 (30) 2005 03 29 (US)
 (73) PepsiCo, Inc., Purchase, (US)
 (72) LeBras-Brown Robert N., Gnann Alex E., Leslie Stuart, Ricardo
 Carlos, Kim Taek
 (54) Butelka
 (55)



(51) 09-03 (11) **9682** (22) 2005 08 10 (21) 8346
 (30) 2005 02 11 (EM)
 (73) Reckitt Benckiser N.V., Hoofddorp, (NL)
 (72) Brandt Guido
 (54) Pojemnik
 (55)



(51) 25-02 (11) **9683** (22) 2005 07 25 (21) 8257
 (73) „STYROBUD” S.C. Bogdan Radomski, Tomasz Radomski,
 Krzysztof Radomski, Górno, (PL)
 (72) Radomski Krzysztof
 (54) Zestaw prefabrykowanych elementów ogrodzeniowych oraz
 ogrodzenie wykonane z tych elementów
 (55)



(51) 99-00 (11) **9684** (22) 2005 05 19 (21) 8519
 (73) Zakłady Mięsne „MADEJ & WRÓBEL” Sp. z o.o., Zabrze, (PL)
 (72) Madej Renata

(54) Wzór nadruku
(55)



Fig. 1

(51) 10-07 (11) **9685** (22) 2005 07 29 (21) 8294
(73) „PROGI” A. Cieślak, P. Piwowarski Spółka Jawna, Lublin, (PL)
(72) Piwowarski Piotr
(54) Znak drogowy aktywny
(55)



(51) 07-04 (11) **9686** (22) 2005 08 02 (21) 8305
(73) Krasnodębski Zenon, Słupno, (PL)
(72) Krasnodębski Zenon
(54) Uchwyt
(55)



117

WPISY I ZMIANY W REJESTRZE WZORÓW PRZEMYSŁOWYCH (nie uwzględnione w innych samodzielnych ogłoszeniach)

Poniższe zestawienie zawiera kolejno: numer rejestracji wzoru przemysłowego, datę wpisu, oznaczenie rubryki, w której dokonano wpisu lub zmiany oraz treść wpisu. Poszczególne rubryki rejestru wzorów przemysłowych zawierają następujące dane:

rubryka A - nazwisko i imię albo nazwa, miejsce zamieszkania albo siedziba uprawnionego z prawa z rejestracji wzoru przemysłowego (miejscowość, kraj) oraz numer identyfikacji podatkowej NIP, a także numer PESEL albo numer identyfikacyjny REGON, o ile zgłaszający je wskazał,

rubryka B - przedmiot wzoru przemysłowego,

rubryka C - nazwisko i imię twórcy wzoru przemysłowego oraz jego miejsce zamieszkania (miejscowość, kraj),

rubryka D - prawa ograniczające prawo z rejestracji,

rubryka E - wnioski o unieważnienie i sprzeciwy oraz decyzje dotyczące danego prawa z rejestracji,

rubryka F - data unieważnienia lub data i przyczyna wygaśnięcia prawa z rejestracji.

Uwaga: Publikacji podlegają: zmiana uprawnionego, twórcy, zmiana nazwy uprawnionego, prawa ograniczające prawo

z rejestracji wzoru przemysłowego, sprostowania istotnych pomyłek.

354 2005 10 31 A. Wprowadzono zmianę uprawnionego przez wykreślenie wpisu: „Elbrewery Company Ltd.” Spółka z o.o., Elbląg, Polska” i dokonanie wpisu: „Grupa Żywiec Spółka Akcyjna, Żywiec, Polska”.

415 2005 11 23 A. Wprowadzono zmianę nazwy przez wykreślenie wpisu: „CALOR S.A., Lyon, Francja” i dokonanie wpisu: „CALOR, Lyon, Francja”.

1037, 2205, 2521 2005 10 31 A. Wprowadzono zmianę nazwy przez wykreślenie wpisu: „Polglass Polska” S.A., Wyszaków, Polska” i dokonanie wpisu: „Rexam Szkło Wyszaków” Spółka Akcyjna, Wyszaków, Polska”.

1055, 1056 2005 11 02 A. Wprowadzono zmianę nazwy przez wykreślenie wpisu: „PETRO-OIL Sp. z o.o., Kraków, Polska” i dokonanie wpisu: „ORLEN-OIL Sp. z o.o., Kraków, Polska”.

1221 2005 11 14 A. Wprowadzono zmianę uprawnionego przez wykreślenie wpisu: „Przedsiębiorstwo Wielobranżowe „KOSZ” Sp. z o.o., Bogumił Kochel, Dzielna, Polska” i dokonanie wpisu: „Przedsiębiorstwo Wielobranżowe „KOSZ” Sp. z o.o., Dzielna, Polska” „KRONOSPAN Technical Co. Ltd., Engomi, Nikozja, Cypr”.

1617 2005 10 20 A. Wprowadzono zmianę uprawnionego przez wykreślenie wpisu: „Gajek Andrzej, Toruń, Polska” i dokonanie wpisu: „A.Gajek & Gajek”Gamet” Spółka jawna, Toruń, Polska”.

1617 2005 10 20 A. Wprowadzono zmianę uprawnionego przez wykreślenie wpisu: „A.Gajek & Gajek”Gamet” Spółka jawna, Toruń, Polska” i dokonanie wpisu: „Gamet” Sp. z o.o., Toruń, Polska”.

1872 2005 11 02 A. Wprowadzono zmianę nazwy przez wykreślenie wpisu: „Lawson Mardon Picopac B.V., Zutphen, Holandia” i dokonanie wpisu: „Alcan Packaging Zutphen B.V., Zutphen, Holandia”

2576 2005 10 19 A. Wprowadzono zmianę nazwy i siedziby przez wykreślenie wpisu: Glemain Gerard, Soisy Sur Seine, Francja” i dokonanie wpisu: „Saint Algue France, Paris, Francja”.

3049 2005 11 04 A. Wprowadzono zmianę nazwy przez wykreślenie wpisu: KOSPAN Piotr Kąpała, Marek Kąpała Sp.j., 42-793 Ciasna Lubliniecka 28, Polska i dokonanie wpisu: KOSPAN Marek Kąpała Sp.j., Ciasna, Polska.

3172 2005 11 04 A. Wprowadzono zmianę uprawnionego przez wykreślenie wpisu: Przedsiębiorstwo Usługowo-Produkcyjno-Handlowe CUPROD Spółka z o.o., 46-220 Biskupice Kluczborska 19, Polska, i dokonanie wpisu: CUPROD Spółka z o.o., Kluczbork, Polska.

4240 2005 10 31 A. Wprowadzono zmianę uprawnionego przez wykreślenie wpisu: Fiedorowicz Eliza, 93-217 Łódź ul. Grota Roweckiego 21 m 55, Polska. Ostrowski Antoni Tomasz, 93-590 Łódź ul. Politechniki 14 m30, Polska i dokonanie wpisu: „FOR ANN TOM PAP-E.IGNOR, A.T.OSTROWSKI” Spółka Jawna, Łódź, Polska.

5061 2005 10 31 A. Wprowadzono zmianę nazwy przez wykreślenie wpisu: POLGLASS POLSKA S.A, 07-200 Wyszaków ul. Zakolejowa 23, Polska i dokonanie wpisu: Rexam Szkło Wyszaków Spółka Akcyjna, Wyszaków, Polska.

5861 2005 11 04 A. Wprowadzono zmianę nazwy przez wykreślenie wpisu: POLGLASS POLSKA S.A., 07-200 Wyszaków ul. Zakolejowa 23, Polska. i dokonanie wpisu: Rexam Szkło Wyszaków Spółka Akcyjna, Wyszaków, Polska.

6812 2005 10 26 C. Wprowadzono zmianę przez dopisanie twórcy: „Krzysztof Michalski zam. Wrocław ul. Chorwacka 84/3”.

6843 2005 11 23 C. Wprowadzono zmianę twórcy przez wykreślenie wpisu: „Szymon Hornowski, Poronin, Polska” i dokonanie wpisu: „Hubert Graca, Kraków, Polska; Michał Głuszek, Tarnów, Polska”.

7739 2005 10 13 A. Wprowadzono zmianę siedziby przez wykreślenie wpisu: „TIGER-MET” S.C. Krzysztof Gromek i Artur Taras,

118**DECYZJE STWIERDZAJĄCE WYGAŚNIĘCIE
DECYZJI O UDZIELENIU PRAWA Z REJESTRACJI**

Poniższe zestawienie zawiera numer zgłoszenia wzoru przemysłowego.

1351	5688	6613	6706
2715	5689	6614	6707
2716	5889	6631	6763
2936	5956	6634	6764
5467	6266	6642	6765
5567	6268	6643	6910
5684	6353	6644	19650
5685	6517	6645	19651
5686	6519	6646	20125
5687	6582	6647	

119**DECYZJE O WYGAŚNIĘCIU
PRAWA Z REJESTRACJI**

Poniższe zestawienie zawiera kolejno: numer rejestracji wzorów przemysłowych i datę wygaśnięcia prawa z rejestracji.

241	2004 05 07	799	2004 11 02
258	2004 06 21	800	2004 11 02
535	2004 09 15	801	2004 11 02
558	2004 11 05	802	2004 11 02
621	2003 04 14	809	2004 11 23
798	2004 11 02	810	2004 11 24

811	2004 11 24	1234	2004 11 15
812	2004 11 24	1236	2004 11 18
813	2004 11 24	1238	2004 11 22
814	2004 11 24	1239	2004 11 24
815	2004 11 24	1243	2004 11 25
817	2004 11 26	1244	2004 11 25
861	2004 03 05	1248	2004 11 26
863	2004 03 25	1249	2004 11 26
971	2004 11 02	1250	2004 11 26
972	2004 11 03	1251	2004 11 26
973	2004 11 05	1252	2004 11 26
975	2004 11 05	1253	2004 11 26
978	2004 11 15	1254	2004 11 29
979	2004 11 15	1255	2004 11 29
980	2004 11 15	1256	2004 11 29
981	2004 11 15	1257	2004 11 29
982	2004 11 13	1258	2004 11 30
983	2004 11 15	1260	2004 11 29
984	2004 11 16	1261	2004 11 29
986	2004 11 24	1586	2004 11 04
987	2004 11 24	1587	2004 11 04
988	2004 11 24	1588	2004 11 10
989	2004 11 24	1589	2004 11 10
1217	2004 10 26	1590	2004 11 18
1222	2004 11 02	1591	2004 11 22
1223	2004 11 02	1592	2004 11 22
1224	2004 11 02	1593	2004 11 22
1230	2004 11 08	1897	2004 11 29
1231	2004 11 08	2157	2004 11 29
1232	2004 11 10	4252	2005 09 02
1233	2004 11 15	4865	2005 10 06

C'. WZORY ZDOBNICZE

120

WPISY I ZMIANY W REJESTRZE WZORÓW ZDOBNICZYCH

(nie uwzględnione w innych samodzielnych ogłoszeniach)

Poniższe zestawienie zawiera kolejno: numer rejestru wzoru zdobniczego, datę wpisu, oznaczenie rubryki, w której dokonano wpisu lub zmiany oraz treść wpisu. Poszczególne rubryki rejestru wzorów zdobniczych zawierają następujące dane:

rubryka A - nazwisko i imię lub nazwę oraz miejsce zamieszkania lub siedzibę osoby, na rzecz której dokonano rejestracji wzoru zdobniczego,

rubryka B - tytuł wzoru zdobniczego,

rubryka C - nazwisko i imię twórcy wzoru zdobniczego,

rubryka D - prawa ograniczające wzór zdobniczy,

rubryka E - wnioski, odwołania, decyzje, (adnotacje),

rubryka F - datę wygaśnięcia prawa z rejestracji wzoru zdobniczego.

Uwaga: Publikacji podlegają: zmiana uprawnionego, twórcy, zmiana nazwy uprawnionego, prawa ograniczające prawo z rejestracji wzoru zdobniczego, sprostowania istotnych pomyłek.

17921 2005 12 04 A. Wprowadzono zmianę uprawnionego przez wykreślenie wpisu: „Bogdan Kaczmarek, Wiesław Kostera, „HELVEPOL” s.c. Kalisz, Polska” i dokonanie wpisu: „ „HELVEPOL - KACZMAREK KOSTERA” Spółka Jawna, Kalisz, Polska”

121

DECYZJE O WYGAŚNIĘCIU PRAWA Z REJESTRACJI

Poniższe zestawienie zawiera kolejno: numer rejestru wzorów zdobniczych i datę wygaśnięcia prawa z rejestracji.

16071	2005 04 22	16589	2005 04 28
16203	2005 04 07	16590	2005 04 28
16204	2005 04 08	16591	2005 04 28
16205	2005 04 08	16592	2005 04 28
16244	2005 04 08	16593	2005 04 28
16245	2005 04 08	16594	2005 04 28
16251	2005 04 11	16595	2005 04 28
16252	2005 04 11	16596	2005 04 28
16348	2005 04 01	16670	2005 04 28
16392	2005 04 24	16671	2005 04 28
16469	2005 04 23	16672	2005 04 28
16470	2005 04 30	16673	2005 04 28

nie ujęte w innych klasach, skóry zwierzęce, skóry surowe, bagażniki i torby podróżne, parasolki, parasole (duże) i laski, bicze, uprząże i wyroby rymarskie, **19** materiały budowlane niemetalowe, rury sztywne stosowane w budownictwie niemetalowe, asfalt, smoła i bitum, budynki przenośne niemetalowe, pomniki niemetalowe, **20** meble, lustra, ramy obrazowe, wyroby (nie ujęte w innych klasach) z drewna, korka, trzciny, wikliny, rogu, kości słoniowej, fiszbinów, muszli, bursztynu, macicy perłowej, sepiolitu, imitacji tych surowców lub z tworzyw sztucznych, **21** przybory kuchenne i gospodarstwa domowego oraz pojemniki (wykonane nie z metali szlachetnych ani nie pokrywane nimi), grzebień i gąbki, pędzle (z wyjątkiem pędzli malarskich), materiały do wytwarzania pędzli, sprzęt do czyszczenia, wełna (wata) stalowa, nie przerobiona lub półprzetworzona szkło (z wyjątkiem szkła stosowanego w budownictwie), wyroby szklane, porcelanowe i ceramiczne nie ujęte w innych klasach, **24** tkaniny, wyroby włókiennicze i tekstylia nie ujęte w innych klasach, nakrycia na łóżka i stoły, **25** odzież, obuwie, nakrycia głowy, **28** gry, zabawki, ozdoby choinkowe, artykuły sportowe i gimnastyczne nie ujęte w innych klasach, karty do gry, **37** usługi komputerowe typu „on-line” dotyczące informacji na temat domowych napraw i ulepszeń, usługi konserwacyjne, instalacyjne i naprawcze dla rezydencji.

(111) **166882** (220) 2000 09 23 (210) 224491
(151) 2005 07 01

(732) ERRATA Spółka Akcyjna, Wałbrzych, PL.

(540) WIADOMOŚCI ŚWIDNICKIE

(510), (511) **16** gazety, czasopisma, magazyny prasowe, książki, broszury, biuletyny, wydawnictwa, druki, druki akcydensowe, foldery, katalogi, prospekty, informatory, kalendarze, plakaty, afisze, fotografie, **35** reklama i informacja o działalności gospodarczej, publikowanie tekstów reklamowych drukiem, na nośnikach informatycznych i w internecie, ogłoszenia prasowe i internetowe, **41** publikowanie książek i tekstów innych niż reklamowe drukiem i w internecie, usługi wydawnicze, produkcja filmów.

(111) **166883** (220) 2000 10 31 (210) 226411
(151) 2005 06 16

(732) PPHU ELMATECH Waldemar Stachnik, Kraków, PL.

(540)



(531) 26.4, 27.5

(510), (511) **09** instalacje i urządzenia do transmisji głosu, dźwięku i obrazu, w tym telefony, telefaksy, centrale, urządzenia telekomunikacyjne, urządzenia do przetwarzania i transmisji danych, w tym komputery, modemy i urządzenia peryferyjne, urządzenia alarmowe, sygnalizacyjne, kontroli czasu pracy i dostępu, przeciwpożarowe, radiotechniczne, antenowe, teletechniczne, programy komputerowe, **37** wykonywanie, naprawy i serwis sieci i instalacji alarmowych, sygnalizacyjnych, kontroli czasu pracy i dostępu, przeciwpożarowych, telewizji, telewizji kablowej, telewizji przemysłowej, nagłośnieniowych, informatycznych, teleinformatycznych, radiotechnicznych, antenowych, telekomunikacyjnych, elektrycznych, usługi budowlane, usługi instalacyjne, usługi budowlane wykończeniowe, usługi remontowo-budowlane, restaurowanie i konserwacje budynków, nadzór inwestorski, nadzór techniczny, **42** projektowanie sieci i instalacji alarmowych, sygnalizacyjnych, kontroli czasu pracy i dostępu, przeciwpożarowych, telewizji, telewizji kablowej, telewizji przemysłowej, nagłośnieniowych, informatycznych, teleinformatycznych, radiotechnicznych, antenowych, telekomunikacyjnych, elektrycznych, usługi projektowe, organizacja procesów projektowych i wykonawczych.

(111) **166884** (220) 2000 11 24 (210) 227836
(151) 2005 07 15

(732) POLKOMTEL Spółka Akcyjna, Warszawa, PL.

(540) PLUS UMTS

(510), (511) **09** aparaty, przewody i słuchawki telefoniczne, automaty sprzedające i mechanizmy do urządzeń uruchamianych przez

wrzucenie monety lub żetonu, kasy rejestrujące, komputery i sprzęt przetwarzający dane, magnetyczne nośniki danych, maszyny liczące, płyty (dyski) z nagraniami, urządzenia do gaszenia ognia, urządzenia do nagrywania, transmisji, reprodukcji danych, dźwięku lub obrazu, urządzenia i przyrządy: naukowe, żeglarskie, geodezyjne, elektryczne, fotograficzne, kinematograficzne, optyczne, wagowe, pomiarowe, sygnalizacyjne, kontrolne, do ratownia życia, do celów dydaktycznych, **35** usługi polegające na: rejestrowaniu, sporządzaniu odpisów, składzie, kompilacji, transmisji, transkrypcji, systematyzacji pisemnych informacji (komunikatów) oraz rejestrowaniu a także wykorzystaniu lub kompilacji danych matematycznych lub statystycznych oraz zarządzaniu zbiorami informatycznymi, usługi w zakresie: reklamy, badania rynku, organizacji wystaw lub targów handlowych i reklamowych, pośrednictwa w zawieraniu umów kupna-sprzedaży poprzez telefon i internet, usługi telekomunikacyjne on-line polegające na umożliwieniu: zlecenia usług, świadczenia usług, zawierania umów, umów pośrednictwa, umów kupna-sprzedaży, wykonywania umów, usługi w zakresie telefonicznego udzielania informacji o produktach, usługach i wydarzeniach, informacja o działalności gospodarczej, handlu, reklamie, promocji, lokalizacji obiektów, agencje informacji handlowej, prowadzenie detalicznej lub hurtowej sprzedaży towarów: kosmetyki, wody perfumowane i perfumy, kosmetyczki, świece, skrobaczki do szyby, samochodowe osłony przeciwsłoneczne, elektroniczne urządzenia do tłumaczeń językowych, elektroniczne urządzenia ze słownikiem, kalkulatory, radiodbiorniki, odtwarzacze płyt kompaktowych i kaset, tłumacze polsko-angielskie, podkładki pod mysz, terkotki, medale, banery, bloczki post-it, breloczki, clipboardy, długopisy, galanteria papierowa, kalendarze, linijki, materiały biurowe i szkolne, pudełka, naklejki i nalepki, notesy, ołówki, opakowania na napoje, organizery, papiery pakowe, piórniki, wizytowniki, 14-zegary ściennie, zegarki, etui skórzane na długopisy, etui skórzane na wizytówki, plecaki, pokrowce na telefony, portfele, sakwy rowerowe, sakwy podróżne, siatki, teczki skórzane, torby i torebki, worki żeglarskie, krzesła, wyroby ze szkła i porcelany, kieliszki i szklanki, termosy, otwieracze do butelek, pałeczki chińskie, kubki, karafki, podkładki pod kubki, apaszki jedwabne, bandanki, bezrękawniki, bluzy, chorągiewki, czapki, daszki, flagi, galanteria odzieżowa damska i męska, galanteria skórzana, kapelusze, koszulki polo, krawaty, kurtki, obrusy, parasole, parasolki, parawany, para jedwabne, pompony, rękawiczki, ręczniki, stroje dla personelu, szale, szaliki, t-shirty, baloniki, bombki, maskotki, zabawki, piłki, fido-dido, joja, trąbki, antystresery, latawce, konstrukcje dmuchane i balony, słodycze, torciki, postery, potykacze, standy, tablice, płotki, znaczki z logo, **36** usługi w zakresie: pośrednictwa w zawieraniu umów ubezpieczeniowych poprzez telefon i Internet, sprawdzania stanu konta poprzez telefon i Internet, usługi telekomunikacyjne on-line polegające na umożliwianiu umów ubezpieczeniowych, umów kredytowych, umów bankowych oraz otwierania rachunków bankowych, dokonywania operacji bankowych, dostępu do konta bankowego, **37** informacja o naprawach, **38** usługi w zakresie: rozpowszechniania systemów przekazywania dźwięku i obrazu w łączności radiofonicznej, telegraficznej, telefonicznej, telefonii komórkowej, telefaksowej, w systemie cyfrowym, usługi w zakresie łączności: radiofonicznej, telegraficznej, telefonicznej telefonii komórkowej i poprzez internet, telefaksowej, ustalania taryf i opłat, obsługi satelitów i przekazów satelitarnych, organizowania systemów transmisyjnych, przesyłania dźwięku, obrazu i sms-ów, usługi w zakresie prowadzenia: stacji radiowych, telewizyjnych oraz transmitowania dźwięku i obrazu, usługi w zakresie zbierania i przekazywania aktualności informacyjnych z wykorzystaniem: multimediów, urządzeń telekomunikacyjnych, usługi w zakresie wypożyczania telefonów, modemów i innych urządzeń telekomunikacyjnych, obsługa klientów przy wykorzystaniu sieci Internet umożliwiająca dostarczanie klientom informacji oraz otrzymywanie informacji od klientów, elektroniczny serwis informacji typu on-line polegający na tworzeniu, prowadzeniu baz danych i udostępnianiu informacji z możliwością elektronicznego przyjmowania i przekazywania wiadomości, informacja o telekomunikacji, usługach telekomunikacyjnych, elektronicznych i internetowych, przesyłanie informacji, gromadzenie i rozpowszechnianie wiadomości poprzez sieci komunikacyjne, w tym sieć telewizyjną, satelitarną i internet, agencje informacyjne w zakresie wiadomości i aktualności, usługi telekomunikacyjne, **41** usługi w zakresie nauczania poprzez telefon, Internet, radio i telewizję, informacja o nauczaniu, kształceniu, rozrywce, działalności sportowej i kulturalnej.

(111) **166885** (220) 2001 01 04 (210) 229703
 (151) 2005 09 29
 (732) Przedsiębiorstwo Usługowo-Produkcyjne HOLBEX
 Spółka z o.o., Stara Iwiczna, PL.
 (540) Calmag
 (510), (511) **05** preparaty farmaceutyczne.

(111) **166886** (220) 2001 03 02 (210) 232343
 (151) 2005 07 15
 (732) POLKOMTEL Spółka Akcyjna, Warszawa, PL.
 (540) Plus pin
 (510), (511) **09** aparaty, przewody i słuchawki telefoniczne, automaty sprzedające i mechanizmy do urządzeń uruchamianych przez wrzucenie monety lub żetonu, kasy rejestrujące, komputery i sprzęt przetwarzający dane, magnetyczne nośniki danych, maszyny liczące, płyty (dyski) z nagraniami, urządzenia do gaszenia ognia, urządzenia do nagrywania, transmisji, reprodukcji danych, dźwięku lub obrazu, urządzenia i przyrządy: naukowe, żeglarskie, geodezyjne, elektryczne, fotograficzne, kinematograficzne, optyczne, wagowe, pomiarowe, sygnalizacyjne, kontrolne, do ratowania życia, do celów dydaktycznych, **35** usługi polegające na: rejestrowaniu, sporządzaniu odpisów, składzie, kompilacji, transmisji, transkrypcji, systematyzacji pisemnych informacji (komunikatów) oraz rejestrowaniu a także wykorzystaniu lub kompilacji danych matematycznych lub statystycznych oraz zarządzaniu zbiorami informatycznymi, usługi w zakresie: reklamy, badania rynku, organizacji wystaw lub targów handlowych i reklamowych, pośrednictwa w zawieraniu umów kupna-sprzedaży poprzez telefon i INTERNET, informacja o działalności gospodarczej, handlu, reklamie, promocji, lokalizacji obiektów, usługi w zakresie telefonicznego udzielania informacji o produktach, usługach i wydarzeniach, zgrupowanie na rzecz osób trzecich towarów: apaszki jedwabne, antystresery, baloniki, bandanki, banery, bezrękawniki, bloczki post-it, bluzy, bombki, breloczki, chorągiewki, clipboardy, czapki, daszki, długopisy, elektroniczne urządzenia do tłumaczeń językowych, elektroniczne urządzenia ze słownikiem, etui skórzane na długopisy, etui skórzane na wizytówki, fido-dido, flagi, galanteria odzieżowa damska i męska, galanteria skórzana, galanteria papierowa, joja, kalendarze, kalkulatory, kapelusze, karafki, konstrukcje dmuchane i balony, kosmetyczki, kosmetyki, koszulki polo, krawaty, krzeselka, kubki, kurtki, latawce, linijki, maskotki, materiały biurowe i szkolne, medale, pudełka, naklejki i nalepki, notesy, obrusy, odtwarzacze płyt kompaktowych i kaset, ołówki, opakowania na napoje, organizery, otwieracze do butelek, pałeczki chińskie, papiery pakowe, parasole, parasolki, parawany, para jedwabne, piłki, piórniki, plecaki, płotki, podkładki pod kubki, kieliszki i szklanki, podkładki pod mysz, pokrowce na telefony, pompony, portfele, postery, potykacze, radioodbiorniki, rękawiczki, ręczniki, sakwy rowerowe, sakwy podróżne, samochodowe osłony przeciwsłoneczne, siatki, skrobaczki do szyb, słodycze, standy, stroje dla personelu, szale, szaliki, świece, tablice, teczki skórzane, terkotki, termosy, tłumacze polsko-angielskie, torby i torebki, torciki, trąbki, t-shirty, wizytowniki, wody perfumowane i perfumy, worki żeglarskie, wyroby ze szkła i porcelany, zabawki, zegary ściennie, zegarki, znaczki z logo, pozwalające nabywcy wygodnie oglądać i kupować te towary: w sklepie, w hurtowni, z katalogu różnych artykułów, na stronie internetowej, za pośrednictwem usługi elektronicznej, za pośrednictwem systemu telezakupów, wykorzystując zamówienie korespondencyjne, używając środków telekomunikacji, usługi telekomunikacyjne on-line polegające na umożliwianiu zlecenia usług, świadczenie usług zawierania umów pośrednictwa, umów kupno-sprzedaży i wykonywania umów, **36** usługi w zakresie: pośrednictwa w zawieraniu umów ubezpieczeniowych poprzez telefon i Internet, sprawdzania stanu konta poprzez telefon i Internet, usługi telekomunikacyjne on-line polegające na umożliwianiu umów ubezpieczeniowych, umów kredytowych, umów bankowych oraz otwieranie rachunków bankowych, dokonywanie operacji bankowych, dostępu do konta bankowego, **37** informacja o naprawach, **38** usługi w zakresie: rozpowszechniania systemów przekazywania dźwięku i obrazu w łączności radiofonicznej, telegraficznej, telefonicznej, telefonii komórkowej, telefaksowej, w systemie cyfrowym, usługi w zakresie łączności: radiofonicznej, telegraficznej, telefonicznej telefonii komórkowej i poprzez Internet, telefaksowej, ustalania taryf i opłat, obsługi satelitów i przekazów satelitarnych, organizowania systemów transmisyjnych,

przesyłania dźwięku, obrazu i sms-ów, usługi w zakresie prowadzenia: stacji radiowych, telewizyjnych oraz transmitowania dźwięku i obrazu, usługi w zakresie zbierania i przekazywania aktualności informacyjnych z wykorzystaniem: multimediiów, urządzeń telekomunikacyjnych, usługi w zakresie wypożyczania telefonów, modemu i innych urządzeń telekomunikacyjnych, obsługa klientów przy wykorzystaniu sieci Internet, elektroniczny serwis informacji typu on-line polegający na udostępnianiu informacji z możliwością elektronicznego przyjmowania i przekazywania wiadomości, informacja o telekomunikacji, usługach telekomunikacyjnych i internetowych, przesyłanie informacji, gromadzenie i rozpowszechnianie wiadomości poprzez sieci komunikacyjne, w tym sieć telewizyjną, satelitarną i internet, obsługa klientów przy wykorzystaniu sieci Internet umożliwiająca dostarczanie klientom informacji oraz otrzymywanie informacji od klientów, usługi telekomunikacyjne, **41** usługi w zakresie nauczania poprzez telefon, Internet, radio i telewizję, informacja o nauczaniu, kształceniu, rozrywce, działalności sportowej i kulturalnej, **42** elektroniczny serwis informacji typu on-line polegający na tworzeniu i prowadzeniu baz danych.

(111) **166887** (220) 2001 03 02 (210) 232344
 (151) 2005 07 15
 (732) POLKOMTEL Spółka Akcyjna, Warszawa, PL.
 (540) pin Plus
 (510), (511) **09** aparaty, przewody i słuchawki telefoniczne, automaty sprzedające i mechanizmy do urządzeń uruchamianych przez wrzucenie monety lub żetonu, kasy rejestrujące, komputery i sprzęt przetwarzający dane, magnetyczne nośniki danych, maszyny liczące, płyty (dyski) z nagraniami, urządzenia do gaszenia ognia, urządzenia do nagrywania, transmisji, reprodukcji danych, dźwięku lub obrazu, urządzenia i przyrządy: naukowe, żeglarskie, geodezyjne, elektryczne, fotograficzne, kinematograficzne, optyczne, wagowe, pomiarowe, sygnalizacyjne, kontrolne, do ratowania życia, do celów dydaktycznych, **35** usługi polegające na: rejestrowaniu, sporządzaniu odpisów, składzie, kompilacji, transmisji, transkrypcji, systematyzacji pisemnych informacji (komunikatów) oraz rejestrowaniu a także wykorzystaniu lub kompilacji danych matematycznych lub statystycznych oraz zarządzaniu zbiorami informatycznymi, usługi w zakresie: reklamy, badania rynku, organizacji wystaw lub targów handlowych i reklamowych, pośrednictwa w zawieraniu umów kupna-sprzedaży poprzez telefon i INTERNET, informacja o działalności gospodarczej, handlu, reklamie, promocji, lokalizacji obiektów, usługi w zakresie telefonicznego udzielania informacji o produktach, usługach i wydarzeniach, zgrupowanie na rzecz osób trzecich towarów: apaszki jedwabne, antystresery, baloniki, bandanki, banery, bezrękawniki, bloczki post-it, bluzy, bombki, breloczki, chorągiewki, clipboardy, czapki, daszki, długopisy, elektroniczne urządzenia do tłumaczeń językowych, elektroniczne urządzenia ze słownikiem, etui skórzane na długopisy, etui skórzane na wizytówki, fido-dido, flagi, galanteria odzieżowa damska i męska, galanteria skórzana, galanteria papierowa, joja, kalendarze, kalkulatory, kapelusze, karafki, konstrukcje dmuchane i balony, kosmetyczki, kosmetyki, koszulki polo, krawaty, krzeselka, kubki, kurtki, latawce, linijki, maskotki, materiały biurowe i szkolne, medale, pudełka, naklejki i nalepki, notesy, obrusy, odtwarzacze płyt kompaktowych i kaset, ołówki, opakowania na napoje, organizery, otwieracze do butelek, pałeczki chińskie, papiery pakowe, parasole, parasolki, parawany, para jedwabne, piłki, piórniki, plecaki, płotki, podkładki pod kubki, kieliszki i szklanki, podkładki pod mysz, pokrowce na telefony, pompony, portfele, postery, potykacze, radioodbiorniki, rękawiczki, ręczniki, sakwy rowerowe, sakwy podróżne, samochodowe osłony przeciwsłoneczne, siatki, skrobaczki do szyb, słodycze, standy, stroje dla personelu, szale, szaliki, świece, tablice, teczki skórzane, terkotki, termosy, tłumacze polsko-angielskie, torby i torebki, torciki, trąbki, t-shirty, wizytowniki, wody perfumowane i perfumy, worki żeglarskie, wyroby ze szkła i porcelany, zabawki, zegary ściennie, zegarki, znaczki z logo, pozwalające nabywcy wygodnie oglądać i kupować te towary: w sklepie, w hurtowni, z katalogu różnych artykułów, na stronie internetowej, za pośrednictwem usługi elektronicznej, za pośrednictwem systemu telezakupów, wykorzystując zamówienie korespondencyjne, używając środków telekomunikacji, usługi telekomunikacyjne on-line polegające na umożliwianiu zlecenia usług, świadczenie usług zawierania umów pośrednictwa, umów kupno-sprzedaży i wyko-

nywania umów, **36** usługi w zakresie: pośrednictwa w zawieraniu umów ubezpieczeniowych poprzez telefon i Internet, sprawdzania stanu konta poprzez telefon i Internet, usługi telekomunikacyjne on-line polegające na umożliwianiu umów ubezpieczeniowych, umów kredytowych, umów bankowych oraz otwieranie rachunków bankowych, dokonywanie operacji bankowych, dostępu do konta bankowego, **37** informacja o naprawach, **38** usługi w zakresie: rozpowszechniania systemów przekazywania dźwięku i obrazu w łączności radiofonicznej, telegraficznej, telefonicznej, telefonii komórkowej, telefaksowej, w systemie cyfrowym, usługi w zakresie łączności: radiofonicznej, telegraficznej, telefonicznej telefonii komórkowej i poprzez Internet, telefaksowej, ustalania taryf i opłat, obsługi satelitów i przekazów satelitarnych, organizowania systemów transmisyjnych, przesyłania dźwięku, obrazu i sms-ów, usługi w zakresie prowadzenia: stacji radiowych, telewizyjnych oraz transmitowania dźwięku i obrazu, usługi w zakresie zbierania i przekazywania aktualności informacyjnych z wykorzystaniem: multimediiów, urządzeń telekomunikacyjnych, usługi w zakresie wypożyczania telefonów, modemów i innych urządzeń telekomunikacyjnych, obsługa klientów przy wykorzystaniu sieci Internet, elektroniczny serwis informacji typu on-line polegający na udostępnianiu informacji z możliwością elektronicznego przyjmowania i przekazywania wiadomości, informacja o telekomunikacji, usługach telekomunikacyjnych i internetowych, przesyłanie informacji, gromadzenie i rozpowszechnianie wiadomości poprzez sieci komunikacyjne, w tym sieć telewizyjną, satelitarną i internet, obsługa klientów przy wykorzystaniu sieci Internet umożliwiająca dostarczenie klientom informacji oraz otrzymywanie informacji od klientów, usługi telekomunikacyjne, **41** usługi w zakresie nauczania poprzez telefon, Internet, radio i telewizję, informacja o nauczaniu, kształceniu, rozrywce, działalności sportowej i kulturalnej, **42** elektroniczny serwis informacji typu on-line polegający na tworzeniu i prowadzeniu baz danych.

(111) **166888** (220) 2001 03 02 (210) 232345
(151) 2005 07 15

(732) POLKOMTEL Spółka Akcyjna, Warszawa, PL.

(540) eurocall Plus

(510), (511) **09** aparaty, przewody i słuchawki telefoniczne, automaty sprzedające i mechanizmy do urządzeń uruchamianych przez wrzucenie monety lub żetonu, kasy rejestrujące, komputery i sprzęt przetwarzający dane, magnetyczne nośniki danych, maszyny liczące, płyty (dyski) z nagraniami, urządzenia do gaszenia ognia, urządzenia do nagrywania, transmisji, reprodukcji danych, dźwięku lub obrazu, urządzenia i przyrządy: naukowe, żeglarskie, geodezyjne, elektryczne, fotograficzne, kinematograficzne, optyczne, wagowe, pomiarowe, sygnalizacyjne, kontrolne, do ratowania życia, do celów dydaktycznych, **35** usługi polegające na: rejestrowaniu, sporządzaniu odpisów, składzie, kompilacji, transmisji, transkrypcji, systematyzacji pisemnych informacji (komunikatów) oraz rejestrowaniu a także wykorzystaniu lub kompilacji danych matematycznych lub statystycznych oraz zarządzaniu zbiorami informatycznymi, usługi w zakresie: reklamy, badania rynku, organizacji wystaw lub targów handlowych i reklamowych, pośrednictwa w zawieraniu umów kupna-sprzedaży poprzez telefon i INTERNET, informacja o działalności gospodarczej, handlu, reklamie, promocji, lokalizacji obiektów, usługi w zakresie telefonicznego udzielania informacji o produktach, usługach i wydarzeniach, zgrupowanie na rzecz osób trzecich towarów: apaszki jedwabne, antystresery, baloniki, bandanki, banery, bezrękawniki, bloczki post-it, bluzy, bombki, breloczki, chorągiewki, clipboardy, czapki, daszki, długopisy, elektroniczne urządzenia do tłumaczeń językowych, elektroniczne urządzenia ze słownikiem, etui skórzane na długopisy, etui skórzane na wizytówki, fido-dido, flagi, galanteria odzieżowa damska i męska, galanteria skórzana, galanteria papierowa, joja, kalendarze, kalkulatory, kapelusze, karafki, konstrukcje dmuchane i balony, kosmetyczki, kosmetyki, koszulki polo, krawaty, krzeselka, kubki, kurtki, latawce, linijki, maskotki, materiały biurowe i szkolne, medale, pudełka, naklejki i nalepki, notesy, obrusy, odtwarzacze płyt kompaktowych i kaset, ołówki, opakowania na napoje, organizery, otwieracze do butelek, pałeczki chińskie, papiery pakowe, parasole, parasolki, parawany, para jedwabne, piłki, piórniki, plecaki, płotki, podkładki pod kubki, kieliszki i szklanki, podkładki pod mysz, pokrowce na telefony, pompony, portfele, postery, potykacze, radioodbiorniki, rękawiczki, ręczniki, sakwy rowerowe, sakwy podróżne, samochodowe osłony przeciwsłoneczne, siatki,

skrobaczki do szyb, słodycze, standy, stroje dla personelu, szale, szaliki, świece, tablice, teczki skórzane, terkotki, termosy, tłumacze polsko-angielskie, torby i torebki, torciki, trąbki, t-shirty, wizytowniki, wody perfumowane i perfumy, worki żeglarskie, wyroby ze szkła i porcelany, zabawki, zegary ściennie, zegarki, znaczki z logo, pozwalające nabywcy wygodnie oglądać i kupować te towary: w sklepie, w hurtowni, z katalogu różnych artykułów, na stronie internetowej, za pośrednictwem usługi elektronicznej, za pośrednictwem systemu telezakupów, wykorzystując zamówienie korespondencyjne, używając środków telekomunikacji, usługi telekomunikacyjne on-line polegające na umożliwianiu zlecenia usług, świadczenie usług zawierania umów pośrednictwa, umów kupno-sprzedaży i wykonywania umów, **36** usługi w zakresie: pośrednictwa w zawieraniu umów ubezpieczeniowych poprzez telefon i Internet, sprawdzania stanu konta poprzez telefon i Internet, usługi telekomunikacyjne on-line polegające na umożliwianiu umów ubezpieczeniowych, umów kredytowych, umów bankowych oraz otwieranie rachunków bankowych, dokonywanie operacji bankowych, dostępu do konta bankowego, **37** informacja o naprawach, **38** usługi w zakresie: rozpowszechniania systemów przekazywania dźwięku i obrazu w łączności radiofonicznej, telegraficznej, telefonicznej, telefonii komórkowej, telefaksowej, w systemie cyfrowym, usługi w zakresie łączności: radiofonicznej, telegraficznej, telefonicznej telefonii komórkowej i poprzez Internet, telefaksowej, ustalania taryf i opłat, obsługi satelitów i przekazów satelitarnych, organizowania systemów transmisyjnych, przesyłania dźwięku, obrazu i sms-ów, usługi w zakresie prowadzenia: stacji radiowych, telewizyjnych oraz transmitowania dźwięku i obrazu, usługi w zakresie zbierania i przekazywania aktualności informacyjnych z wykorzystaniem: multimediiów, urządzeń telekomunikacyjnych, usługi w zakresie wypożyczania telefonów, modemów i innych urządzeń telekomunikacyjnych, obsługa klientów przy wykorzystaniu sieci Internet, elektroniczny serwis informacji typu on-line polegający na udostępnianiu informacji z możliwością elektronicznego przyjmowania i przekazywania wiadomości, informacja o telekomunikacji, usługach telekomunikacyjnych i internetowych, przesyłanie informacji, gromadzenie i rozpowszechnianie wiadomości poprzez sieci komunikacyjne, w tym sieć telewizyjną, satelitarną i internet, obsługa klientów przy wykorzystaniu sieci Internet umożliwiająca dostarczenie klientom informacji oraz otrzymywanie informacji od klientów, usługi telekomunikacyjne, **41** usługi w zakresie nauczania poprzez telefon, Internet, radio i telewizję, informacja o nauczaniu, kształceniu, rozrywce, działalności sportowej i kulturalnej, **42** elektroniczny serwis informacji typu on-line polegający na tworzeniu i prowadzeniu baz danych.

(111) **166889** (220) 2001 05 17 (210) 235761
(151) 2005 07 15

(732) „CCC” Spółka Akcyjna, Polkowice Dolne, PL.
(540)

NAOMI

(531) 27.5
(510), (511) **25** obuwanie.

(111) **166890** (220) 2001 04 27 (210) 236842
(151) 2005 07 15

(732) EURO-DOWN Jolanta Woźniak, Konin, PL.

(540) PSIA KOŚĆ
(510), (511) **20** poduszki.

(111) **166891** (220) 2001 08 02 (210) 239129
(151) 2005 08 09

(732) GO VOYAGES, Paryż, FR.
(540)

go[®]

(531) 26.1, 27.5

(510), (511) **12** pojazdy, samoloty, urządzenia do poruszania się na lądzie, w powietrzu lub wodzie, **16** papier, tektura i wyroby zrobione z papieru i tektury, druki, materiały fotograficzne, materiały piśmienne, kleje do materiałów piśmiennych i do celów domowych, materiały przeznaczone dla artystów, pędzle malarskie, materiały instruktażowe i szkoleniowe, plakaty, ulotki, etykiety, nalepki, okładki na dokumenty, **28** zabawki, modele samolotów, samoloty zabawki, zabawki pluszowe, karty do gry, **39** transport, pakowanie i składowanie towarów, zabezpieczanie towarów transportowanych, organizowanie podróży, usługi transportowe i składowe, usługi biur podróży zawarte w tej klasie, usługi biur podróży w zakresie rezerwacji miejsc na podróże, organizowanie wycieczek, kontrola pojazdów przed transportem, kontrola towarów przeznaczonych do transportu, usługi w zakresie podróży lotniczych, usługi linii lotniczych, usługi zapewniania osób towarzyszących w podróży, transport pasażerów i ich bagażu, planowanie tras, usługi rezerwacji miejsc na przeloty i wycieczki, doradztwo, nadzór i informacja w zakresie powyższych usług, **43** usługi rezerwacji zakwaterowania, dostarczanie żywności i napojów (catering), usługi rezerwacji miejsc w hotelach, pensjonatach, doradztwo, nadzór i informacja w zakresie powyższych usług.

(111) **166892** (220) 2001 08 23 (210) 240024
 (151) 2005 06 27 (441) 2002 02 25
 (732) Polskie Hurtownie Budowlane Sp.z o.o., KRZEMIENIEWO, PL.
 (540)



Kolor znaku: czerwony
 (531) 26.4, 27.5, 29.1

(510), (511) **01** kleje do celów przemysłowych, spoiwa do betonu, spoiwa do gruntowania i wykańczania powierzchni, preparaty chemiczne do impregnowania, tworzywa sztuczne nie przetworzone, żywice epoksydowe, żywice syntetyczne, spoiwa na pokrycia dachowe, detergenty do celów przemysłowych, **02** folia aluminiowa, lakiery asfaltowe, farby azbestowe, barwniki, bejce, pokosty, preparaty do konserwacji materiałów budowlanych, emalie, lakiery, emulsje, farby wodne, karbonyl, kit, środki antykorozyjne, pigmenty, rozcieńczalniki i utrwalacze do farb, lakierów i środków chemicznych, zaprawa cementowa- kit, żywice naturalne, **06** wykonane z metalu- armatura do przewodów, baseny kąpielowe, belki, kształtowniki, konstrukcje metalowe, kratownice metalowe, blacha, boazeria metalowa, bramy, przewody do centralnego ogrzewania, dachy metalowe, dachówka metalowa, metalowe pokrycia dachów, drabinki, drobica żelazna, drut, drzwi, okna metalowe, okiennice metalowe, formy, metalowe futryny, haki, gwoździe, wkręty, klamki, kominy metalowe, rury i złączki, rusztowania, ramy do budownictwa metalowe, kraty, liny, łańcuchy, osłony, pręty, rynny, słupy, sufity i stropy metalowe, ścianki metalowe, śruby, zamki, zawiasy, zawory, żaluzje, okładziny ścian i sufitów, **07** stosowane w budownictwie narzędzia i urządzenia mechaniczne oraz osprzęt do takich narzędzi i urządzeń mechanicznych, części maszyn, **08** narzędzia i przyrządy ręczne, narzędzia skrawające: brzeszczoty, noże, nożyce, piły, wiertła, frezy, gwintownice, dłuta, kątowniki, kielnie, kilofy, klucze, łopaty, młotki, cążki, pilniki, szpachelki, śrubokręty, świdry, tarcze szlifierskie, zaciski, **16** folie z tworzyw sztucznych do pakowania, kleje, pędzle, taśmy z papieru, taśmy samoprzylepne do użytku domowego, **17** armatura do przewodów niemetalowa, pakuły, środki instalacyjne, folie izolacyjne, osłony do rur, guma, mika, gutaperka, rury niemetalowe, taśmy izolacyjne i uszczelniające, węże, włókna z tworzyw sztucznych, opakowania z tworzyw sztucznych, **19** materiały budowlane niemetalowe, asfalt, beton, boazeria niemetalowa, cegły, cement, dachówka niemetalowa, dachy niemetalowe, drewno do celów budowlanych, drzwi niemetalowe, futryny niemetalowe, gips, glazura, granit, karton, kamień budowlany, kominy niemetalowe, konstrukcje niemetalowe, kostki niemetalowe, krokwie, kruszywo klinkierowe, marmur, materiały konstrukcyjne niemetalowe, okna niemetalowe, płytki konstrukcyjne niemetalowe, płytki podłogowe, powłoki ognioodporne, pokrycia bitumiczne i niemetalowe, rynny niemetalowe, smoła, terakota, tarcica, zaprawy budowlane, szkło konstrukcyjne, ścianki niemetalowe, wapno, żaluzje niemetalowe, zaprawa murarska, sufity

niemetalowe, okładziny ścian i sufitów, szamota, żwir, żużel, lepek, **37** izolacja budynków, murarstwo, dekarstwo, stolarstwo, montaż rusztowań, nadzór budowlany, rozbiórka budynków, uszczelnianie budynków, malowanie, tapetowanie, kafelkowanie, sprzątanie, budowanie budynków, instalowanie, konserwacja i naprawy wyposażenia budynków, instalacje elektrycznych, hydraulicznych, ogrzewania i klimatyzacji oraz sanitarnych, instalacji alarmowych i przeciwpożarowych, wypożyczanie sprzętu budowlanego.

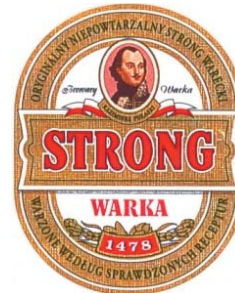
(111) **166893** (220) 2001 08 30 (210) 240221
 (151) 2005 08 09 (441) 2002 03 11
 (732) GRUPA ŻYWIEC Spółka Akcyjna, Żywiec, PL.
 (540)



Kolor znaku: biały, czerwony, złoty, czarny, różowy, beżowy, żółty
 (531) 2.1, 9.1, 26.1, 27.5, 29.1

(510), (511) **32** piwo, porter, ale oraz inne napoje bezalkoholowe, wody mineralne i gazowane, napoje owocowe i soki owocowe.

(111) **166894** (220) 2001 08 30 (210) 240225
 (151) 2005 08 09 (441) 2002 03 11
 (732) GRUPA ŻYWIEC Spółka Akcyjna, Żywiec, PL.
 (540)



Kolor znaku: biały, złoty, czarny, czerwony, różowy, beżowy, żółty
 (531) 2.1, 9.1, 26.1, 26.4, 27.5, 29.1

(510), (511) **06** puszki metalowe do napojów, **16** podkładki pod szklanki z papieru lub z tektury, plakaty, tablice reklamowe z papieru lub z tektury, **21** wyroby szklane, porcelanowe i ceramiczne nie ujęte w innych klasach, włączając szklanki, kufle i kieliszki, **25** odzież i nakrycia głowy, włączając t-shirty, czapki i daszki przeciwsłoneczne, **32** piwo, porter, ale oraz inne napoje bezalkoholowe, wody mineralne i gazowane, napoje owocowe i soki owocowe, syropy i inne produkty do sporządzania napojów.

(111) **166895** (220) 2001 09 05 (210) 240360
 (151) 2005 07 20 (441) 2002 03 11
 (732) Zakład Usług Pralniczych i Różnych „MAX” Akademii Medycznej, Wrocław, PL.

(540) WYBRAŁEŚ WYPRAŁEŚ WYGRAŁEŚ

(510), (511) **37** usługi związane z praniem i prasowaniem bielizny, prasowaniem parowym odzieży, renowacją odzieży, konserwacją instalacji sanitarnych, wodno-kanalizacyjnych i elektrycznych.

(111) **166896** (220) 2001 09 25 (210) 241068
 (151) 2005 08 09 (441) 2002 04 08
 (732) SANITEC KOŁO Spółka z o.o., Koło, PL.
 (540) NEO

(510), (511) **11** baterie: umywalkowe, wannowe, prysznicowe, prysznicowe do wanien, bidetowe, bidety, brodziki prysznicowe, umywal-

ki, wanny do niasiadówek, wanny łazienkowe, kabiny natryskowe, natryski, prysznicze, dozowniki środków odkażających w toaletach, fontanny, wodotryski ozdobne, krany, przyciski do zaworów spłukujących, zawory spłukujące, instalacje i urządzenia do kąpielii, lampy oświetleniowe, obudowy lamp, oprawki do lamp elektrycznych, osłony do lamp, miski klozetowe, pisuary, sedesy, deski sedesowe, płuczki ustępowe, zbiorniki do płuczek ustępowych, urządzenia kompaktowe zestawione z miski ustępowej i spłuczki ceramicznej, postumenty, półpostumenty, nawilżacze do grzejników centralnego ogrzewania, suszarki łazienkowe do rąk, suszarki do włosów, urządzenia do suszenia, zlewozmywaki, zlewy, **20** dozowniki ręczników niemetalowe, karnisze i haki do zasłon, haki niemetalowe do wieszania odzieży, kosze niemetalowe, meble łazienkowe, osprzęt do mebli niemetalowy, parawany, półki, półki meblowe, stołki, szafki, maty wymiwalne do zlewów, **21** dozowniki mydła, mydelniczki, pudełko metalowe dozujące ręczniki papierowe, dozowniki papieru toaletowego, uchwyty do gąbek, kubły na śmieci, suszarki do bielizny, stojaki do suszenia prania, szczotki do misek klozetowych, przybory toaletowe, wanienki dla niemowląt przenośne.

(111) **166897** (220) 2001 10 12 (210) 241684
 (151) 2005 10 12
 (732) P.P.H. FAMEKS Ewa Franek, Jerzy Franek, Dzięgielów, PL.
 (540)

FAMEKS

Kolor znaku: niebieski
 (531) 27.5, 29.1

(510), (511) **08** sztucze, **17** artykuły z tworzyw sztucznych w postaci złączek, płytek, profili, prętów, pierścieni, krążków, taśm, węży i rurek tworzywowych, **21** naczynia, naczynia i sztucze jednorazowe, kuchenne przybory ręczne, przybory toaletowe.

(111) **166898** (220) 2001 10 19 (210) 241928
 (151) 2005 08 09 (441) 2002 04 22
 (732) Société des Produits Nestlé S.A., Vevey, CH.
 (540)

Prebio¹

(531) 26.1, 27.5

(510), (511) **05** produkty farmaceutyczne, weterynaryjne i sanitarne, substancje dietetyczne do celów leczniczych, żywność dla niemowląt, dodatki odżywcze, **29** warzywa, owoce, mięso, drób, dziczyzna, ryby i owoce morza, wszystkie te produkty także w formie ekstraktów, zup, galaretek, past, konserw, gotowych dań, mrożonek lub odwodnione, dżemy, jaja, mleko, sery i inne preparaty spożywcze na bazie mleka, mleczko sojowe, jadalne oleje i tłuszcze, preparaty proteinowe do celów spożywczych, **30** kawa, ekstrakty kawowe i preparaty na bazie kawy, substytuty kawy i ich ekstrakty, herbata, ekstrakty herbaciane i preparaty na bazie herbaty, kakao i preparaty na bazie kakao, czekolada, wyroby czekoladowe, słodczyce, cukierki, cukier, słodziki, wyroby piekarnicze, chleb, drożdże, ciasta, herbatniki, ciastka, desery, puddingi, lody, produkty do wyrobu lodów, miód i substytuty miodu, śniadaniowe produkty zbożowe, ryż, makarony, produkty spożywcze na bazie ryżu, mąki lub zbóż, a także w formie gotowych dań, sosy, aromaty i przyprawy do żywności, dressingi do sałatek, majonezy, **32** piwo, wody mineralne i inne napoje bezalkoholowe, syropy, ekstrakty i esencje do przygotowywania napojów bezalkoholowych, soki owocowe i warzywne.

(111) **166899** (220) 2001 11 09 (210) 242666
 (151) 2005 07 01 (441) 2002 05 20
 (732) Stewart Title Guaranty Company, Houston, US.
 (540) Stewart Title
 (510), (511) **35** usługi mediacyjne, odpłatne udostępnianie tytułów nieruchomości w bazach danych, konwersja baz danych, doradztwo podatkowe w zakresie własności, **36** ubezpieczenia nieruchomości

(tytuły gwarancyjne i ubezpieczeniowe), usługi finansowe związane z obciążaniem nieruchomości, usługi związane z przeniesieniem własności nieruchomości, w szczególności przygotowywanie dokumentów związanych z przeniesieniem praw własności nieruchomości, ewidencjonowanie stanu nieruchomości, zarządzanie nieruchomościami, prowadzenie rejestrów nieruchomości gruntowych, **42** usługi komputerowe, tworzenie baz danych, nadzór nad nieruchomościami gruntowymi, planowanie przestrzenne, badanie tytułów do nieruchomości.

(111) **166900** (220) 2001 11 12 (210) 242754
 (151) 2005 06 17 (441) 2002 05 20
 (732) SITA Spółka z o.o., Warszawa, PL.
 (540)



(531) 2.3, 16.1, 16.3

(510), (511) **09** urządzenia relaksacyjne, psychotechniczne, nagrane nośniki magnetyczne w tym kasety audio i audio video, video, płyty kompaktowe, dyskietki, programy komputerowe, **16** książki, podręczniki, druki, broszury, wydawnictwa, zwłaszcza do nauki języków, **35** prowadzenie sklepów, punktów sprzedaży i dystrybucja towarów wymienionych wyżej, **41** nauczanie w szczególności języków obcych, prowadzenie szkoleń, kursów, usługi związane z organizacją nauczania i doradztwo w tym zakresie.

(111) **166901** (220) 2001 11 13 (210) 242851
 (151) 2005 07 01 (441) 2002 05 20
 (732) AGORA S.A, Warszawa, PL.
 (540)

Bukiety

(531) 27.5

(510), (511) **16** wzory pism, plany, podręczniki, prospekty, zeszyty nutowe i książki z nutami, rysunki, śpiewniki, zakładki do książek, mapy, obwoluty, wykroje do wykonywania odzieży, papier do pakowania, albumy, almanachy, broszury, czcionki drukarskie, czasopiśma, folie z tworzyw sztucznych do pakowania, fotografie, gazety, kalendarze, karty pocztowe, książki, obrazy, opakowania kartonowe, modele papierowe, materiały do modelowania.

(111) **166902** (220) 2001 11 26 (210) 243372
 (151) 2005 09 19 (441) 2002 06 03
 (732) Słupska Fabryka Obuwia „NORD” Meka Sztrajbel Spółka Jawna Kazimierz Meka, Strzelinko, PL.
 (540) MEKKA SHOES

(510), (511) **18** wyroby ze skóry i materiałów skóropodobnych, akówki, dyplomaty, etui na klucze, ircha, komplety podróżne, kuferki na przybory toaletowe, kutry podróżne, metki, naszywki ze skóry, pasy i paski skórzane, portfele, portmonetki, plecaki, rzemyki skórzane, sakwy, smycze, strzemiona, sznury skórzane, torby podróżne, torby na narzędzia, torby plażowe, torby turystyczne, torebki, tornistry, torby myśliwskie, torebki do pakowania (koperty, woreczki) ze skóry, uprząż, uzdy, walizy, walizki, wędzidła dla zwierząt, worki myśliwskie, wyprawiane skóry, zapięcia do siodeł, zapinki skórzane, wszystkie wyżej wymienione towary nie zawarte w innych klasach, **25** buty wsuwane, buty sznurowane, buty narciarskie, buty piłkarskie, obuwie sportowe, obuwie plażowe, chodaki, pantofle, półbuty, sandały, wkładki do obuwia, odzież ze skóry i materiałów skóropodobnych, bluzy, bluzki, metki, marynarki, kamizelki, krawaty, kombinezony, kaptury do ubrań, kurtki, kieszenie do dzieży, pasy (odzież), paski do butów, płaszcze, spodnice, spodnie, koszule, peleryny pulowery, rękawice, rękawiczki, spodenki, szelki, **26** blaszki z miki, błyskotki (hafty), błyskotki do ubrań, broszki (dodatki ubraniowe), cekiny

do odzieży, cyfry lub litery do znakowania bielizny, dziurki (pętelki do obuwia), dziurki (pętelki do odzieży), emblematy ozdobne, frędzle, galony, guziki, haczyki do obuwia, haftki, haftki do odzieży, haftki srebrne, haftki złote, klamry do butów, klamry do odzieży, klamry do pasków, kokardy, lamówki do obszywania, lamówki do odzieży, laseta do obszywania, łąty przyklejane na gorąco do reperacji wyrobów włókienniczych, łąty przyklejane na gorąco jako dekoracja artykułów tekstylnych, naramienniki, naramienniki do odzieży, nici złote lub srebrne do haftowania, numery startowe, obręбки sztuczne, ornamenty ozdobne do odzieży, ozdoby do obuwia, sprzączki do obuwia, sprzączki do ubrań, sznurki lamówkowe, sznurowadła, sznurowadła do obuwia, taśmy wykończeniowe, wkładki sztywne do kołnierzyków, wkładki sztywne do przypinanych kołnierzyków, wstęgi do dekorowania, zamki błyskawiczne, zamki błyskawiczne do toreb, zapięcia do szelek.

(111) **166903** (220) 2001 12 03 (210) 243798
 (151) 2005 07 14 (441) 2002 06 17
 (732) MagneTek, Inc., Los Angeles, US.
 (540)



(531) 26.1, 26.7, 27.5
 (510), (511) **09** falowniki i przekształtniki mocy, zasilacze bezprzewodowe, zasilacze analogowe, zasilacze kompaktowe PCI, zasilacze modułowe, zasilacze czołowe, zasilacze AC-DC, zasilacze OEM, zasilacze wykonywane na zamówienie, przetworniki DC-DC, moduły regulatorów napięcia dla mocy elektrycznej, punkt regulatorów obciążeniowych, przetwornice mocy elektrycznej, prostowniki, sterowniki systemów mocy DC instalacji przemysłowych, zespoły sterowania mocy, panele rozdzielania mocy dla telekomunikacji, uzupełniające stojaki rozdzielania mocy, wyłącznikowe tablice bezpiecznikowe, panele mocy elektrycznej, zespoły do ładowania akumulatorów, elektroniczne przetworniki mocy dla produktów konsumpcyjnych, elektroniczne przetworniki mocy dla ogniw paliwowych, fotogalwanicznych i mikroturbin, regulatory napięcia, sterowniki, elektroniczne sterowniki napędu silników elektrycznych, elektroniczne elementy napędu podnośników, dźwigów i wind, elementy elektroniczne urządzeń klimatyzacyjnych, elektroniczne nastawialne napędy prędkości i łączniki prądu wirowego, które nastawiają i sterują prędkością i moc wyjściową silników elektrycznych, zabezpieczenia urządzeń klimatyzacyjnych przed przepięciami, indykatory silników elektrycznych z izolacją przeciwzakłóceńową, sterowniki napędów silników elektrycznych AC.

(111) **166904** (220) 2001 12 14 (210) 244302
 (151) 2005 07 05 (441) 2002 06 17
 (732) Dariusz Bajer, Ludwigshafen, DE.
 (540) EKORANCH

(510), (511) **05** żywność dietetyczna do celów leczniczych, artykuły spożywcze dla niemowląt, napoje dietetyczne do celów leczniczych, napoje regeneracyjne, woda mineralna do celów leczniczych, dodatki odżywcze do celów leczniczych, tran, preparaty do celów dietetycznych lub farmaceutycznych, preparaty witaminowe, **29** mięso, drób, dziczyzna, mięso konserwowane, ryby, ryby konserwowane, ekstrakty mięsne, konserwowane, suszone i gotowane owoce i warzywa, zupy, galaretki, dżemy, kompoty, jaja, mleko, produkty mleczne, napoje mleczne, oleje i tłuszcze jadalne, **30** kawa, herbata, kakao, cukier, ryż tapioka, sago, kawa nienaturalna, napoje na bazie kawy, kakao, herbaty, czekolady, mąka i produkty zbożowe, zboża przystosowane do spożycia dla ludzi, pieczywo, wyroby cukiernicze, słodycze, lody, miód, melasa (syropy), drożdże, proszek do pieczenia, aromaty do ciast, sól, musztarda, ocet, przyprawy, lód, sosy do sałatek (dressingi), pasztety, **31** rośliny zbożowe (ziarno), produkty rolne, ogrodnicze, leśne, żywe zwierzęta, mięczaki, skorupiaki, świeże owoce i warzywa, nasiona, rośliny, kwiaty, karma dla zwierząt, słód dla piwowarstwa i gorzelnicy, **32** piwo, napoje bezalkoholowe, wody mineralne i gazowane, napoje owocowe, soki owocowe, syropy

do napojów, produkty do produkcji napojów, **35** usługi w zakresie pośrednictwa handlowego kojarzenie kontrahentów, doradztwo handlowe, organizowanie targów i wystaw w celach handlowych i reklamowych, pokazy towarów, aukcje dzieł sztuki, promocje sprzedaży, **43** usługi gastronomiczne i hotelarskie, catering.

(111) **166905** (220) 2001 12 18 (210) 244432
 (151) 2005 10 05 (441) 2002 07 01
 (732) Fundacja „ABCXXI - Program Zdrowia Emocjonalnego”,
 Warszawa, PL.
 (540)



Kolor znaku: ciemnogrnatowy, niebieski, jasnobłękitny, zielony, czerwony, granatowy, żółty, czarno-brązowy
 (531) 1.1, 2.7, 3.13, 14.11, 20.7, 27.5, 29.1
 (510), (511) **35** promocja sprzedaży dla osób trzecich, publikacja tekstów reklamowych, badanie rynku i opinii publicznej, **41** publikacja tekstów innych niż reklamowe, produkcja filmów, organizowanie wystaw w celach kulturalno-edukacyjnych, edukacja.

(111) **166906** (220) 2001 12 19 (210) 244486
 (151) 2005 06 13 (441) 2002 07 01
 (732) Powszechny Zakład Ubezpieczeń Spółka Akcyjna,
 Warszawa, PL.
 (540) TELEPOMOC

(510), (511) **35** gromadzenie, rejestracja i kompilacja w komputerowych bazach danych informacji na temat szkód komunikacyjnych, osobowych i majątkowych, sieci warsztatów samochodowych i holowniczych, sieci dostawców samochodowych części zamiennych, oraz zarządzanie zbiorami informatycznymi zawierającymi w/w informacje, przyjmowanie zgłoszeń i rejestracja szkód komunikacyjnych, osobowych i majątkowych za pośrednictwem telefonu i Internetu, **36** organizacja oględzin pojazdów przez rzeczoznawców dla celów ubezpieczeniowych, **37** monitoring dostępności, jakości i terminowości usług warsztatów samochodowych, **39** zlecenie usług holowniczych i parkingowych oraz rezerwacja miejsc na parkingach, organizacja holowania i miejsc postoju pojazdów po wypadku, monitoring dostępności, jakości i terminowości usług holowniczych, w/w usługi świadczone również telefonicznie i za pośrednictwem Internetu.

(111) **166907** (220) 2001 12 19 (210) 244487
 (151) 2005 06 13 (441) 2002 07 01
 (732) Powszechny Zakład Ubezpieczeń Spółka Akcyjna,
 Warszawa, PL.
 (540)

Telepomoc PZU
 • 0 801 11 55 55 • (22) 566 55 55

Kolor znaku: granatowy, czerwony
 (531) 27.5, 29.1
 (510), (511) **35** gromadzenie, rejestracja i kompilacja w komputerowych bazach danych informacji na temat szkód komunikacyjnych, osobowych i majątkowych, sieci warsztatów samochodowych i holowniczych, sieci dostawców samochodowych części zamiennych, oraz zarządzanie zbiorami informatycznymi zawierającymi w/w informacje, przyjmowanie zgłoszeń i rejestracja szkód komunikacyjnych, osobowych i majątkowych za pośrednictwem telefonu i Inter-

netu, **36** organizacja oględzin pojazdów przez rzeczoznawców dla celów ubezpieczeniowych, **37** monitoring dostępności, jakości i terminowości usług warsztatów samochodowych, **39** zlecenie usług holowniczych i parkingowych oraz rezerwacja miejsc na parkingach, organizacja holowania i miejsc postoju pojazdów po wypadku, monitoring dostępności, jakości i terminowości usług holowniczych, w/w usługi świadczone również telefonicznie i za pośrednictwem Internetu.

(111) **166908** (220) 2002 01 21 (210) 245442
 (151) 2005 09 19 (441) 2002 07 29
 (732) „KOMOZJA” A. MOSTOWSKI I WSPÓLNICY Spółka Jawna, Częstochowa, PL.
 (540)



(531) 4.1, 26.4, 27.5
 (510), (511) **28** ozdoby choinkowe dekoracyjne i okolicznościowe mieszczące się w klasie 28.

(111) **166909** (220) 2002 02 20 (210) 246669
 (151) 2005 07 06 (441) 2002 08 26
 (732) Przedsiębiorstwo Produkcyjno-Usługowo-Handlowe „LEMET” Leon Pleśniak, Branice, PL.
 (540)



Kolor znaku: czerwony, niebieski

(531) 27.5, 29.1
 (510), (511) **06** ogrodzenia metalowe, metalowe kompostowniki i sity ogrodnicze, metalowe pergole ogrodowe, **11** podgrzewacze i zasobniki ciepłej wody, elektryczne ogrzewacze wody, **21** metalowe podstawki pod donice.

(111) **166910** (220) 2002 02 28 (210) 247104
 (151) 2005 06 29 (441) 2002 09 09
 (732) FONTERRA BRANDS LIMITED, Auckland, NZ.
 (540)



(531) 26.13, 27.5
 (510), (511) **29** mleko, produkty mleczne, jadalne oleje i tłuszcze, margaryna i smarowidła do celów spożywczych, proteiny i produkty proteinowe, kazeina do celów spożywczych, składniki spożywcze do wytwarzania żywności zawarte w tej klasie.

(111) **166911** (220) 2002 03 08 (210) 247469
 (151) 2005 06 30 (441) 2002 09 09
 (732) AGORA Spółka Akcyjna, Warszawa, PL.
 (540) 15 minut

(510), (511) **16** druki, dzienniki, czasopisma, książki, kalendarze, słowniki, atlasy, nuty, mapy i plakaty, **35** usługi reklamowe, promocyjne i marketingowe oraz prowadzenie kompleksowych kampanii w zakresie reklamy prasowej, radiowej, telewizyjnej i internetowej oraz z zastosowaniem plakatów i ulotek, tworzenie, wydawanie i dystrybucja materiałów promocyjno-reklamowych, także katalogów, usługi w zakresie badania rynku oraz badania opinii publicznej, usługi w zakresie agencji informacyjnych, organizowanie i obsługa wystaw, sympozjów, giełd i targów, organizowanie gier, konkursów

i loterii oraz imprez - rozrywkowych o podłożu reklamowym - z zastosowaniem reklamy prasowej, radiowej, telewizyjnej i internetowej.

(111) **166912** (220) 2002 03 08 (210) 247470
 (151) 2005 06 30 (441) 2002 09 09
 (732) AGORA Spółka Akcyjna, Warszawa, PL.
 (540) kwadrans

(510), (511) **16** druki, dzienniki, czasopisma, książki, kalendarze, słowniki, atlasy, nuty, mapy i plakaty, **35** usługi reklamowe, promocyjne i marketingowe oraz prowadzenie kompleksowych kampanii w zakresie reklamy prasowej, radiowej, telewizyjnej i internetowej oraz z zastosowaniem plakatów i ulotek, tworzenie, wydawanie i dystrybucja materiałów promocyjno-reklamowych, także katalogów, usługi w zakresie badania rynku oraz badania opinii publicznej, usługi w zakresie agencji informacyjnych, organizowanie i obsługa wystaw, sympozjów, giełd i targów, organizowanie gier, konkursów i loterii oraz imprez - rozrywkowych o podłożu reklamowym - z zastosowaniem reklamy prasowej, radiowej, telewizyjnej i internetowej.

(111) **166913** (220) 2002 03 08 (210) 247471
 (151) 2005 06 30 (441) 2002 09 09
 (732) AGORA Spółka Akcyjna, Warszawa, PL.
 (540) niedzielnik

(510), (511) **16** druki, dzienniki, czasopisma, książki, kalendarze, słowniki, atlasy, nuty, mapy i plakaty, **35** usługi reklamowe, promocyjne i marketingowe oraz prowadzenie kompleksowych kampanii w zakresie reklamy prasowej, radiowej, telewizyjnej i internetowej oraz z zastosowaniem plakatów i ulotek, tworzenie, wydawanie i dystrybucja materiałów promocyjno-reklamowych, także katalogów, usługi w zakresie badania rynku oraz badania opinii publicznej, usługi w zakresie agencji informacyjnych, organizowanie i obsługa wystaw, sympozjów, giełd i targów, organizowanie gier, konkursów i loterii oraz imprez - rozrywkowych o podłożu reklamowym - z zastosowaniem reklamy prasowej, radiowej, telewizyjnej i internetowej.

(111) **166914** (220) 2002 03 08 (210) 247472
 (151) 2005 06 30 (441) 2002 09 09
 (732) AGORA Spółka Akcyjna, Warszawa, PL.

(540) minuta osiem
 (510), (511) **16** druki, dzienniki, czasopisma, książki, kalendarze, słowniki, atlasy, nuty, mapy i plakaty, **35** usługi reklamowe, promocyjne i marketingowe oraz prowadzenie kompleksowych kampanii w zakresie reklamy prasowej, radiowej, telewizyjnej i internetowej oraz z zastosowaniem plakatów i ulotek, tworzenie, wydawanie i dystrybucja materiałów promocyjno-reklamowych, także katalogów, usługi w zakresie badania rynku oraz badania opinii publicznej, usługi w zakresie agencji informacyjnych, organizowanie i obsługa wystaw, sympozjów, giełd i targów, organizowanie gier, konkursów i loterii oraz imprez - rozrywkowych o podłożu reklamowym - z zastosowaniem reklamy prasowej, radiowej, telewizyjnej i internetowej.

(111) **166915** (220) 2002 03 11 (210) 247524
 (151) 2005 06 29 (441) 2002 09 23
 (732) Przedsiębiorstwo Produkcyjno-Handlowo-Usługowe „MUSKAT” Waleria Gray, Konin, PL.
 (540)



Kolor znaku: brązowy, popielaty, blado-różowy

(531) 22.1, 27.5, 29.1
 (510), (511) **41** usługi związane z organizacją wypoczynku, organizowanie i prowadzenie konferencji, seminariów, sympozjów, zjazdów, wypożyczanie sprzętu sportowego, **43** prowadzenie hoteli i pensjonatów, prowadzenie kawiarni, restauracji, barów szybkiej obsługi,

44 zabiegi w zakresie odnowy psychicznej i biologicznej, zabiegi rehabilitacyjne, zabiegi leczniczo-kosmetyczne, dietetyka.

(111) **166916** (220) 2002 03 11 (210) 247528
 (151) 2005 06 29 (441) 2002 09 23
 (732) Przedsiębiorstwo Produkcyjno-Handlowo-Usługowe „MUSKAT” Waleria Gray, Konin, PL.
 (540)



Kolor znaku: biały, popielaty, czarny
 (531) 24.1, 25.1, 27.5, 29.1

(510), (511) **32** napoje bezalkoholowe, piwo, wody mineralne gazowane i niegazowane, soki i napoje owocowe, **33** napoje alkoholowe, wina, wina musujące, **35** prowadzenie sklepu i hurtowni z napojami alkoholowymi i bezalkoholowymi oraz artykułami spożywczymi.

(111) **166917** (220) 2002 03 23 (210) 248137
 (151) 2005 07 22 (441) 2002 10 07
 (732) SANITEC KOŁO Spółka z o.o., Koło, PL.
 (540)



Kolor znaku: niebieski, jasnoniebieski
 (531) 1.15, 27.5, 29.1

(510), (511) **11** baterie: umywalkowe, wannowe, prysznicowe, prysznicowe do wani, bidetowe, bidety, brodziki prysznicowe, umywalki, wanny do niasiadówek, wanny łazienkowe, kabiny natryskowe, natryski, prysznice, dozowniki środków odkażających w toaletach, fontanny, wodotryski ozdobne, krany, zawory kurkowe kanalizacyjne, zawory zamykające i regulacyjne, przyciski do zaworów spłukujących, zawory spłukujące, instalacje i urządzenia do kąpeli, sanitarne instalacje i aparatura, miski klozetowe, pisuary, sedesy, deski sedesowe, płuczki ustępowe, zbiorniki do płuczek ustępowych, urządzenia kompaktowe zestawione z miski ustępowej i spłuczki ceramicznej, postumenty, półpostumenty, nawilżacze do grzejników centralnego ogrzewania, suszarki łazienkowe do rąk, suszarki do włosów, urządzenia do suszenia, zlewozmywaki, zlewy, **19** powłoki, powłoki chroniące produkty ceramiczne, produkty akrylowe oraz elementy kabin natryskowych przed osadzaniem się kamienia i zanieczyszczeń, **20** dozowniki ręczników niemetalowe, karnisze i haki do zasłon, haki niemetalowe do wieszania odzieży, kosze niemetalowe, meble łazienkowe, osprzęt do mebli niemetalowy, parawany, półki, półki meblowe, stołki, szafki, maty wyjmowalne do zlewów, **21** dozowniki mydła, mydelniczki, pudełka metalowe dozujące ręczniki papierowe, dozowniki papieru toaletowego, uchwyty do gąbek, kubły na śmieci, suszarki do bielizny, stojaki do suszenia prania, szczotki do misek klozetowych, przybory toaletowe, wanienki dla niemowląt przenośne.

(111) **166918** (220) 2002 03 25 (210) 248197
 (151) 2005 07 15 (441) 2002 10 07
 (732) „MEVA-POL” Spółka z o.o., Gdańsk, PL.
 (540) MEVA-POL
 (510), (511) **11** urządzenia do oczyszczalni ścieków oraz części do tych urządzeń, w tym: kraty gęste schodkowe, praski do skratek, separatory piasku, bezwałowe przenośniki spiralne, workownice do skratek, zgarniacze łańcuchowe, kraty mechaniczne rzadkie, mieszadła, zastawki, napowietrzacze inżektorowe, **37** montaż i rozruch technologiczny urządzeń do oczyszczalni ścieków, serwis i naprawa urządzeń do oczyszczalni ścieków.

(111) **166919** (220) 2002 03 28 (210) 248432
 (151) 2005 07 15 (441) 2002 10 07
 (732) PHU „MARCO” Andrzej Jachowski, Dąbrowno, PL.
 (540)



Kolor znaku: granatowy, biały, czerwony, czarny
 (531) 27.5, 29.1
 (510), (511) **37** usługi porządkowe.

(111) **166920** (220) 2002 04 02 (210) 248557
 (151) 2005 09 02 (441) 2002 10 07
 (732) Zakłady Uboju i Przetwórstwa Mięsa H.A.M. Cichoń i Wspólnicy Spółka Jawna, Ożarówce, PL.
 (540)



Kolor znaku: czerwony, biały, czarny, złoty
 (531) 24.1, 24.17, 27.5, 29.1

(510), (511) **29** mięso, kielbasy, pasztety, wyroby garmażeryjne, smalec, szynka, konserwy mięsne, tłuszcz jadalny, wędliny, zupy mięsne, zupy z wkładką mięsną, **35** usługi punktów handlowych z wyrobami spożywczymi i garmażeryjnymi, **43** usługi barów samoobsługowych i garmażeryjnych.

(111) **166921** (220) 2002 04 02 (210) 248560
 (151) 2005 09 02 (441) 2002 10 07
 (732) Zakłady Uboju i Przetwórstwa Mięsnego H.A.M. Cichoń i Wspólnicy Spółka Jawna, Ożarówce, PL.
 (540) H.A.M. Szyneczka
 (510), (511) **35** usługi punktów handlowych z wyrobami spożywczymi, mięsnymi i garmażeryjnymi, **43** usługi barów samoobsługowych i garmażeryjnych.

(111) **166922** (220) 2002 04 10 (210) 248999
 (151) 2005 07 20 (441) 2002 10 21
 (732) „POLSKIE RADIO” Spółka Akcyjna, Warszawa, PL.
 (540)



Kolor znaku: brązowy, czarny, czerwony, biały
 (531) 22.5, 26.1, 26.4, 27.5, 29.1

(510), (511) **09** nagrania dźwiękowe i audiowizualne, kasety, płyty, płyty CD, **35** radiowe i telewizyjne usługi reklamowe, **38** usługi w zakresie przekazywania głosu i obrazu, prowadzenie transmisji, zbierania i przekazywania informacji, rozpowszechnianie programów radiowych i telewizyjnych, **41** usługi w zakresie organizowania, nagrywania, montażu, rozpowszechniania i tworzenia audycji radiowych i telewizyjnych, imprez informacyjnych, muzycznych, rozrywkowych, artystycznych, naukowych, kulturalnych, sportowych, rekreacyjnych, plenerowych, konkursów, pokazów z wykorzystaniem wszystkich metod słownych, dźwiękowych oraz technik audiowizualnych, muzyczne usługi wydawnicze, wypożyczanie nagrań dźwiękowych i audiowizualnych.

(111) **166923** (220) 2002 04 17 (210) 249390
 (151) 2005 07 05 (441) 2002 10 21
 (732) „TURBO 1998” Spółka z o.o., Warszawa, PL.
 (540)



(531) 4.3, 26.1
 (510), (511) **25** odzież, obuwanie, nakrycia głowy, **29** ekstrakty mięsne, konserwowane, suszone i gotowane owoce i warzywa, zupy, zupy jarzynowe, oleje i tłuszcze jadalne, **30** ryż, mąka i produkty zbożowe, wyroby cukiernicze i słodczyce, sosy, przyprawy, **31** rośliny zbożowe (ziarno) i produkty rolne, ogrodnicze, leśne, nie ujęte w innych klasach.

(111) **166924** (220) 2002 04 18 (210) 249448
 (151) 2005 07 21 (441) 2002 10 21
 (732) SANITEC KOŁO Spółka z o.o., Koło, PL.
 (540) idol

(510), (511) **11** baterie: umywalkowe, wannowe, prysznicowe, prysznicowe do wanien, bidetowe, bidety, brodziki prysznicowe, umywalki, wanny do niasiadówek, wanny łazienkowe, kabiny natryskowe, natryski, prysznice, dozowniki środków odkażających w toaletach, fontanny, wodotryski ozdobne, krany, zawory kurkowe kanalizacyjne, zawory zamykające i regulacyjne, przyciski do zaworów spłukujących, zawory spłukujące, instalacje i urządzenia do kąpeli, sanitarne instalacje i aparatura, lampy oświetleniowe, obudowy lamp, oprawki do lamp elektrycznych, osłony do lamp, miski klozetowe, pisuary, sedesy, deski sedesowe, płuczki ustępowe, zbiorniki do płuczek ustępowych, urządzenia kompaktowe zestawione z miski ustępowej i spłuczki ceramicznej, postumenty i półpostumenty ceramiczne do umywalk, nawilżacze do grzejników centralnego ogrzewania, suszarki łazienkowe do rąk, suszarki do włosów, urządzenia do suszenia, zlewozmywaki, zlewy, **20** dozowniki ręczników niemetalowe, karnisze i haki do zasłon, haki niemetalowe do wieszania odzieży, kosze niemetalowe, lustra, meble łazienkowe, osprzęt do mebli niemetalowy, parawany, półki meblowe niemetalowe, stołki, szafki, maty wymiwalne do zlewów, **21** dozowniki mydła, mydelniczki, pudełka metalowe dozujące ręczniki papierowe, dozowniki papieru toaletowego, uchwyty do gąbek, kubły na śmieci, suszarki do bielizny, stojaki do suszenia prania, szczotki do misek klozetowych, przybory toaletowe, wanienki dla niemowląt przenośne.

(111) **166925** (220) 2002 04 19 (210) 249473
 (151) 2005 06 23 (441) 2002 10 21
 (732) Zakłady Tłuszczowe BIELMAR Spółka z o.o., Bielsko Biała, PL.
 (540) PRIMA DONNA

(510), (511) **29** rafinowane tłuszcze roślinne jadalne, margaryna, masło roślinne, oleje jadalne, komponenty i ekstrakty tłuszczów roślinnych rafinowanych.

(111) **166926** (220) 2002 05 06 (210) 249971
 (151) 2005 06 28 (441) 2002 11 18
 (732) „UNIVERPAL” Spółka z o.o., Reda, PL.
 (540)



Kolor znaku: niebieski, zielony

(531) 24.15, 26.15, 27.5, 29.1
 (510), (511) **06** metale nieszlachetne, surowe i/lub przetworzone, metalowe palety do transportu wewnętrznego, metalowe palety transportowe i załadowniczo-wyładowcze, **19** drewno użytkowe,

drewno częściowo obrobione, drewno obrobione, **20** niemetalowe palety transportowe i załadowniczo-wyładowcze, **37** regeneracja i naprawa palet, **39** przewożenie ładunków, przewóz samochodami ciężarowymi, wypożyczanie konstrukcji przenośnych do transportu, załadunku i wyładunku, wypożyczanie palet, **40** recykling odpadków i odpadów, obróbka drewna, obróbka metalu.

(111) **166927** (220) 2002 05 06 (210) 249972
 (151) 2005 06 28 (441) 2002 11 18
 (732) „UNIVERPAL” Spółka z o.o., Reda, PL.
 (540) univerpal

(510), (511) **06** metale nieszlachetne, surowe i/lub przetworzone, metalowe palety do transportu wewnętrznego, metalowe palety transportowe i załadowniczo-wyładowcze, **19** drewno użytkowe, drewno częściowo obrobione, drewno obrobione, **20** niemetalowe palety transportowe i załadowniczo-wyładowcze, **37** regeneracja i naprawa palet, **39** przewożenie ładunków, przewóz samochodami ciężarowymi, wypożyczanie konstrukcji przenośnych do transportu, załadunku i wyładunku, wypożyczanie palet, **40** recykling odpadków i odpadów, obróbka drewna, obróbka metalu.

(111) **166928** (220) 2002 05 07 (210) 250081
 (151) 2005 07 21 (441) 2002 11 18
 (732) „OCTOPUS” Spółka z o.o., Warszawa, PL.
 (540)



(531) 26.11, 27.5
 (510), (511) **03** paznokcie sztuczne, tipsy, kleje do mocowania sztucznych paznokci i tipsów, zmywacze do kleju do paznokci, ozdoby do paznokci, kalkomania do paznokci, zestawy do przedłużania paznokci, środki i preparaty do pielęgnacji paznokci, preparaty wzmacniające do skórek i paznokci, preparaty do wygładzania nierównej płytki paznokcia, preparaty ochronne do paznokci, preparaty wzmacniające do podklejania paznokci, zestawy do modelowania paznokci akrylowych, lakiery do paznokci, emalie do paznokci, zmywacze do lakierów i emalii do paznokci, olejki do paznokci, środki do polerowania paznokci, preparaty do zmiękczenia skórek wokół paznokci, mydła, kosmetyki, kremy kosmetyczne, kremy polerujące, maści do celów kosmetycznych, woski kosmetyczne, środki do pielęgnacji ust, szminki do make-up, pomadki do ust, wyroby perfumeryjne, środki do pielęgnacji włosów, preparaty do depilacji, depilatory, pudry, róże, rzęsy sztuczne, kleje do mocowania sztucznych rzęs, preparaty kosmetyczne do rzęs, motywy dekoracyjne do celów kosmetycznych, preparaty do makijażu, **05** odżywki do skórek i paznokci o działaniu leczniczym, środki do pielęgnacji ust o działaniu leczniczym, preparaty farmaceutyczne do pielęgnacji skóry, **08** cząłki do skórek, cząłki do obcinania paznokci, gilotynki do obcinania paznokci, pilniki do paznokci, pincety, zestawy do manicure, zestawy do pedicure, nożyczki do wycinania skórek, nożyczki do obcinania paznokci, polerki do paznokci, akcesoria do pielęgnacji skórek i paznokci, aparaty do depilacji, lokówki, **41** organizowanie i prowadzenie szkoleń w branży kosmetycznej i fryzjerskiej, prowadzenie szkoleń w zakresie kosmetyki oraz pielęgnacji dłoni i paznokci, organizowanie i prowadzenie pokazów dotyczących pielęgnacji dłoni i paznokci, stosowania zabiegów i środków kosmetycznych, organizowanie konkursów w branży kosmetycznej i fryzjerskiej, **44** usługi salonów piękności, usługi salonów kosmetycznych, usługi w zakresie pielęgnacji i kosmetyki dłoni i paznokci, manicure, pedicure, usługi salonów fryzjerskich, doradztwo zawodowe dotyczące branży kosmetycznej oraz pielęgnacji dłoni i paznokci, usługi w zakresie odnowy biologicznej.

(111) **166929** (220) 2002 05 08 (210) 250110
 (151) 2005 09 19 (441) 2002 11 18
 (732) The Hygenic Corporation, Akron, US.
 (540) THERA-BAND

(510), (511) **10** elastyczne urządzenia naprężające do wykonywania ćwiczeń przy fizycznej terapii rehabilitacyjnej, **28** ręcznie obsługiwane przyrządy do ćwiczeń wykorzystujące siłę oporu - taśmy, linki,

sprężyny, piłki oraz ręcznie obsługiwane wyposażenie i akcesoria do nich, zestawy ręcznie obsługiwanych przyrządów do ćwiczeń wykorzystujących siłę oporu - taśmy, linki, sprężyny, piłki oraz ręcznie obsługiwane wyposażenie i akcesoria do nich, ręcznie obsługiwane przyrządy do ćwiczeń w wodzie wykorzystujące siłę oporu - boje, unoszące się na wodzie deski do nauki pływania, pasy do nauki pływania, piankowe pływakki unoszące się na wodzie, deski do pływania, drążki do pływania, drążki ręczne, motylki do pływania na ręce, kostki lub nadgarstki, przyrządy unoszące się na wodzie o rurkowatym kształcie, zabawki do zabaw wodnych, zestawy do koszykówki wodnej, kijki i pierścienie do zabaw podwodnych, obręcze z obciążeniem do zabaw wodnych, płetwowe rękawice do pływania.

(111) **166930** (220) 2002 05 20 (210) 250580
 (151) 2005 07 22 (441) 2002 12 02
 (732) Przedsiębiorstwo Przemysłu Chłodniczego „FRIGOOPOL”
 Spółka Akcyjna, Opole, PL.
 (540)



Kolor znaku: żółty, czarny, niebieski, fioletowy, czerwony
 (531) 27.5, 28.11, 29.1

(510), (511) **30** preparaty zbożowe, wyroby piekarnicze, słodczyce, lody, miód, syrop z melasy, proszki do pieczenia, przyprawy, lód do chłodzenia.

(111) **166931** (220) 2002 05 22 (210) 250686
 (151) 2005 08 29 (441) 2002 12 02
 (732) Małgorzata Gula, Skierniewice, PL.
 (540)



(531) 27.5

(510), (511) **16** druki, dzienniki, czasopisma, książki, **35** usługi reklamowe, w zakresie reklamy prasowej, radiowej, telewizyjnej, za pośrednictwem internetu, doradztwo i konsulting w zakresie organizowania i prowadzenia działalności gospodarczej, z uwzględnieniem również przepisów prawnych obowiązujących w Unii Europejskiej, oraz z uwzględnieniem kontaktów gospodarczych polskich firm z firmami z Unii Europejskiej, **36** doradztwo i konsulting dotyczące rachunkowości, podatków, sprawozdawczości finansowej oraz rynku kapitałowego, z uwzględnieniem również przepisów prawnych obowiązujących w Unii Europejskiej, oraz z uwzględnieniem kontaktów gospodarczych polskich firm z firmami z Unii Europejskiej, ekspertyzy z dziedziny rachunkowości i podatków, **41** organizowanie i prowadzenie konferencji, kongresów, seminariów, sympozjów i zjazdów o tematyce związanej z nowoczesnymi standardami prowadzenia rachunkowości, oraz z procesem budowy rynku kapitałowego w Polsce jak również wzrostu wiarygodności informacji finansowych, ujawnianych przez podmioty gospodarcze, ponadto o tematyce dotyczącej etyki zawodowej osób sporządzających i weryfikujących sprawozdawczość finansową, organizowanie i prowadzenie szkoleń z dziedziny: rachunkowości i podatków oraz sprawozdawczości finansowej, procesu budowy rynku kapitałowego w Polsce, prawa gospodarczego obowiązującego w Polsce oraz prawa gospodarczego Unii Europejskiej, organizowanie i prowadzenie konkursów związanych z tematyką rachunkowości, podatków i sprawozdawczości finansowej, **42** usługi prawnicze.

(111) **166932** (220) 2002 05 24 (210) 250806
 (151) 2005 06 29 (441) 2002 12 02

(732) SED FRYZ Stanisław Wyrzykowski, Siedlce, PL.
 (540)

SED FRYZ

Kolor znaku: czerwony, biały

(531) 27.5, 29.1

(510), (511) **03** kosmetyki, **08** nożyczki, maszyny do strzyżenia włosów, **11** suszarki do włosów, **20** fotele fryzjerskie, **21** grzebień, szczotki.

(111) **166933** (220) 2002 05 27 (210) 250882
 (151) 2005 07 20 (441) 2002 12 02
 (732) „LARGO” Kowalski Lesław, Wrocław, PL.
 (540)



Kolor znaku: żółty, biały, zielony, czarny

(531) 17.2, 26.15, 27.5, 29.1

(510), (511) **27** wykładziny podłogowe i dywany.

(111) **166934** (220) 2002 06 07 (210) 251326
 (151) 2005 08 31 (441) 2002 12 16
 (732) MERCK & CO., Inc. (a New Jersey corporation), Whitehouse
 Station, US.

(540) MSD VACCINE EXPERIENCE

(510), (511) **35** usługi w zakresie realizacji zamówień telefonicznych i w trybie on-line na szczepionki, **44** informacja medyczna i dotycząca opieki zdrowotnej.

(111) **166935** (220) 2002 06 08 (210) 251350
 (151) 2005 08 11 (441) 2002 12 16
 (732) SANITEC KOŁO Spółka z o.o., Koło, PL.
 (540) ROTI

(510), (511) **11** baterie: umywalkowe, wannowe, prysznicowe, prysznicowe do wanien, bidetowe, bidety, brodziki prysznicowe, umywalki, wanny do nasiadówek, wanny łazienkowe, wanny z hydromasażem, kabiny hydromasażowe, kabiny natryskowe, natryski, prysznice, dozowniki środków odkażających w toaletach, fontanny, wodotryski ozdobne, krany, zawory kurkowe kanalizacyjne, zawory zamykające i regulacyjne, przyciski do zaworów spłukujących, zawory spłukujące, instalacje i urządzenia do kąpeli, sanitarne instalacje i aparatura, lampy oświetleniowe, obudowy lamp, oprawki do lamp elektrycznych, osłony do lamp, miski klozetowe, pisuary, sedesy, deski sedesowe, płuczki ustępowe, zbiorniki do płuczek ustępowych, urządzenia kompaktowe wstawione z miski ustępowej i spłuczki ceramicznej, postumenty, półpostumenty, nawilżacze do grzejników centralnego ogrzewania, suszarki łazienkowe do rąk, suszarki do włosów, urządzenia do suszenia, wykładziny łazienkowe, zlewozmywaki, zlewy, **20** dozowniki ręczników niemetalowe, karnisze i haki do zasłon, haki niemetalowe do wieszania odzieży, kosze niemetalowe, lustra, meble łazienkowe, osprzęt do mebli niemetalowy, parawany, półki, półki meblowe, stołki, szafki, wkładki do zlewów dające się usunąć, **21** dozowniki mydła, mydelniczki, pudełka metalowe dozujące ręczniki papierowe, dozowniki papieru toaletowego, uchwyty do gąbek, kubły na śmieci, suszarki do bielizny, stojaki do suszenia prania, szczotki do misek klozetowych, przybory toaletowe, wanienki dla niemowląt przenośne.

(111) **166936** (220) 2002 06 08 (210) 251351
 (151) 2005 08 11 (441) 2002 12 16
 (732) SANITEC KOŁO Spółka z o.o., Koło, PL.
 (540) BALI

(510), (511) **11** baterie: umywalkowe, wannowe, prysznicowe, prysznicowe do wanien, bidetowe, bidety, brodziki prysznicowe, umywal-

ki, wanny do niasiadówek, wanny łazienkowe, wanny z hydromasażem, kabiny hydromasażowe, kabiny natryskowe, natryski, prysznicze, dozowniki środków odkażających w toaletach, fontanny, wodotryski ozdobne, krany, zawory kurkowe kanalizacyjne, zawory zamykające i regulacyjne, przyciski do zaworów spłukujących, zawory spłukujące, instalacje i urządzenia do kąpieli, sanitarne instalacje i aparatura, lampy oświetleniowe, obudowy lamp, oprawki do lamp elektrycznych, osłony do lamp, miski klozetowe, pisuary, sedesy, deski sedesowe, płuczki ustępowe, zbiorniki do płuczek ustępowych, urządzenia kompaktowe wstawione z miski ustępowej i spłuczki ceramicznej, postumenty, półpostumenty, nawilżacze do grzejników centralnego ogrzewania, suszarki łazienkowe do rąk, suszarki do włosów, urządzenia do suszenia, wykładziny łazienkowe, zlewozmywaki, zlewy, **20** dozowniki ręczników niemetalowe, karnisze i haki do zasłon, haki niemetalowe do wieszania odzieży, kosze niemetalowe, lustra, meble łazienkowe, osprzęt do mebli niemetalowy, parawany, półki, półki meblowe, stołki, szafki, wkładki do zlewów dające się usunąć, **21** dozowniki mydła, mydelniczki, pudełka metalowe dozujące ręczniki papierowe, dozowniki papieru toaletowego, uchwyty do gąbek, kubły na śmieci, suszarki do bielizny, stojaki do suszenia prania, szczotki do misek klozetowych, przybory toaletowe, wanienki dla niemowląt przenośne.

(111) **166937** (220) 2002 06 10 (210) 251390
 (151) 2005 09 27 (441) 2002 12 16
 (732) „OPONET” Przedsiębiorstwo Handlowo-Usługowe
 Spółka Jawna Bredschneider & Wilczura, Wrocław, PL.
 (540)



Kolor znaku: biały, niebieski

(531) 27.5, 29.1

(510), (511) **35** reklama, **37** naprawy i konserwacje pojazdów, **39** magazynowanie, pomoc drogowa w przypadku awarii samochodu.

(111) **166938** (220) 2002 06 10 (210) 251406
 (151) 2005 08 31 (441) 2002 12 16
 (732) Millennium Pharmaceuticals, Inc., Cambridge, US.
 (540) VELCADE

(510), (511) **05** farmaceutyki, mianowicie inhibitory proteosomowe, preparaty farmaceutyczne stosowane w leczeniu myelomy, leukemii i raka, preparaty farmaceutyczne stosowane w chemioterapii.

(111) **166939** (220) 2002 06 13 (210) 251563
 (151) 2005 09 15 (441) 2002 12 16
 (732) KOHLER CO., Kohler, US.
 (540)

THE BOLD LOOK
 OF **KOHLER**

(531) 27.5

(510), (511) **06** metalowe wanny, metalowe kabiny wannowe, metalowe kabiny prysznicowe i metalowe rury do kabin prysznicowych, metalowe haki, metalowe gałki, metalowe zawiasy, metalowe ręczki do szuflad, metalowe ręczki do drzwi, metalowe ręczki do mebli, metalowe drążki, metalowe klamki, metalowe uchwyty, metalowe zlewozmywaki i metalowe elementy zlewozmywakowe, metalowe nóżki, metalowe obramowania, metalowe rury, metalowe drzwi i framugi do drzwi, metalowe framugi, metalowe poręcze, metalowe progi drzwi, metalowe zamknięcia, metalowe konstrukcje do przechowywania, metalowe szafki, metalowe półki, metalowe zawory obsługiwane ręcznie i metalowe zasuwki, metalowe towary żelazne, wszystkie wykonane głównie z metalu, zawory metalowe (inne niż te będące częścią maszyn), **11** wanny, wanny z wirowaniem oraz instalacje wannowe, prysznicze i instalacje prysznicowe, kabiny wannowe i prysznicowe, niecki prysznicowe, końcówki prysznicowe, końcówki rozpylające wodę do pryszniców, urządzenia zmieniające kierunek

wody, umywalki, bidety, umywalki wpuszczane w blat, sedesy, deski sedesowe, urządzenia spłukujące na podcierwień, klozety wodne, oświetlenie, oświetlenie sufitowe, oświetlenie sufitowe do mebli, oświetlenieelektryczne, instalacje oświetleniowe, zlewozmywaki, podstawy do zlewozmywaków, kurki, kurki czerpalne, elektryczne suszarki do rąk, filtry do zlewozmywaków, wanien i pryszniców, urządzenia do suszenia rąk na podcierwień, rynny spustowe do wanien, zawory kontrolujące wodę do zbiorników wodnych, pisuary, rezerwuary wody, fontanny do picia wody, sauny, urządzenia i instalacje sanitarne, urządzenia doprowadzające wodę i ceramiczne wyroby sanitarne, syfony odpływowe, **19** kabiny i przegrody prysznicowe, materiały budowlane do kabin i przegród prysznicowych, osłony do wanien i pryszniców, niemetalowe niecki prysznicowe, kabiny wannowe, framugi do drzwi, drzwi, kafelki podłogowe i ściennie, materiały na podłogi, rury niemetalowe, drzwi szklane, poręcze z materiałów niemetalowych, panele szklane do drzwi, niemetalowe progi do drzwi, niemetalowe drążki, drzwi do kabin prysznicowych, rury wodociągowe i niemetalowe zawory wodociągowe, kafelki, cegły, niemetalowe materiały budowlane, framugi do okien, listwy profilowe, nie z metalu, dla budownictwa, wszystkie będące w całości lub głównie nie z metalu, **20** meble, meble do użytku domowego, meble biurowe, szafki, lady, łóżka, ławki, biblioteczeki, fotele, krzesła, skrzynie, podpory, biurka, kredensy kuchenne, lustra, ramy do obrazów, gablotki, kredensy, nocne stoliki, taborety, półki na narzędzia, stoły, drzwi meblowe wykonane ze szkła, drzwi do mebli, bambusowe kotary, materace, półki, statuetki z drewna, wosku, gipsu lub tworzyw sztucznych, **21** przybory kuchenne oraz gospodarstwa domowego i pojemniki, garnki do gotowania, rondle do gotowania, porcelana stołowa i kuchenna, naczynia gliniane, półmiski, naczynia, talerze, szkło do napojów, miski, wyroby garncarskie, wyroby szklane, miedziane, szczotki, naczynia na mydło, serwisy do herbaty, dozowniki do ręczników papierowych, dozowniki i uchwyty do papieru toaletowego, półki wykonane ze szkła lub porcelany do łazienek, szczotki do szorowania, niemetalowe dozowniki do mydła, szczotki toaletowe oraz kosmetyczki i saszetki, wyroby artystyczne, porcelanowe, szklane i z terakoty.

(111) **166940** (220) 2002 06 17 (210) 251685
 (151) 2005 08 25 (441) 2002 12 30
 (732) Zakłady Przemysłu Cukierniczego MIESZKO S.A., Racibórz, PL.
 (540)



Kolor znaku: biały, różowy, niebieski

(531) 27.5, 29.1

(510), (511) **30** kawa, herbata, kakao, ryż, tapioka, sago, kawa naturalna, mąka i produkty zbożowe, chleb, wyroby cukiernicze i słodkie, lody, miód, melasa (syropy), drożdże, proszek do pieczenia, sól, musztarda, ocet, sosy (przyprawy), przyprawy, lód.

(111) **166941** (220) 2004 03 02 (210) 277108
 (151) 2005 08 31 (441) 2004 06 14
 (732) PLATINUM Poland Wojciech Guzowski, Łódź, PL.
 (540) DATAWRITE

(510), (511) **09** magnetyczne i optyczne nośniki informacji, płyty CD, płyty DVD.

(111) **166942** (220) 2004 03 16 (210) 277851
 (151) 2005 08 31 (441) 2004 06 28
 (732) PLATINUM POLAND Wojciech Guzowski, Łódź, PL.
 (540) BULKPAQ

(510), (511) **09** magnetyczne i optyczne nośniki informacji, płyty CD-R, CD-RW, DVD-R, DVD-RW.

(111) **166943** (220) 2004 07 19 (210) 283389
 (151) 2005 07 14 (441) 2004 11 02
 (732) Firma Konfekcyjna „MINGE” Ewa Minge, Międzychód, PL.

(540)



(531) 24.13.5, 27.1.1, 27.5.1

(510), (511) **25** odzież męska, damska, młodzieżowa, dziecięca i niemowlęca, bielizna osobista, szale, chusty, paski do odzieży, szelki, krawaty i muszki, rękawiczki, nakrycia głowy, obuwie, **26** zapięcia do odzieży, wykończenia pasmanteryjne i ozdobne do odzieży i nakryć głowy, zapięcia do szelek, klamry do odzieży i obuwia, ozdoby do kapeluszy, litery i cyfry do znakowania odzieży, naszywki, napy, sznurowadła, sznury, emblematy ozdobne, **35** pokazy odzieży, również z udziałem modeli i modelek, **42** projektowanie odzieży, obuwia oraz dodatków wykończeniowych i ozdobnych.

(111) **166944** (220) 2004 11 24 (210) 287996
 (151) 2005 10 06 (441) 2005 03 07
 (732) LHOIST BUKOWA Spółka z o.o., Krasocin, PL.
 (540)

SUPERBIAŁE

Kolor znaku: biały, pomarańczowy

(531) 26.4.2, 27.5.1, 29.1.12

(510), (511) **01** dolomit do celów przemysłowych, spoiwa do betonu, środki do konserwacji i do napowietrzania betonu, preparaty biologiczne do celów innych niż medyczne i weterynaryjne, preparaty do konserwacji cegieł, cement, preparaty do konserwacji cementu i nadawania nieprzepuszczalności, środki chemiczne dla przemysłu, materiały klejące do celów przemysłowych, preparaty przeciwwilgociowe stosowane w murarstwie, sole do celów przemysłowych, węgiel, preparaty do wybielania do celów przemysłowych nie zawarte w innych klasach, **02** zaprawy cementowe (kit), preparaty do konserwacji drewna, preparaty zapobiegające matowieniu metali, preparaty zabezpieczające do metali, wapno gaszone (roztwór wodny), **19** asfalt, beton, betonowe elementy budowlane, konstrukcje i materiały budowlane niemetalowe, cegły, cement, dachówki, materiały wiążące do naprawy dróg, gips, kamień, kreda jako surowiec, papa, piasek, pokrycia niemetalowe dla budownictwa, sklejka, pokrycia ścienne niemetalowe, kamień wapienny, wapień, wapno, zaprawy budowlane, żwir, żużel.

(111) **166945** (220) 2004 11 24 (210) 287999
 (151) 2005 10 06 (441) 2005 03 07
 (732) LHOIST BUKOWA Spółka z o.o., Krasocin, PL.
 (540)



(531) 8.7.11

(510), (511) **01** preparaty chemiczne do wytwarzania barwników, środki chemiczne do ożywiania kolorów do celów przemysłowych, dolomit do celów przemysłowych, spoiwa do betonu, środki do konserwacji i do napowietrzania betonu, preparaty biologiczne do celów innych niż medyczne i weterynaryjne, białko roślinne lub zwierzęce (surowiec), białko jodowane, białko słodowe, preparaty do konserwacji cegieł, cement, preparaty do konserwacji cementu i nadawania nieprzepuszczalności, środki chemiczne dla przemysłu, materiały klejące do celów przemysłowych, preparaty przeciwwilgociowe stosowane w murarstwie, sole do celów przemysłowych, węgiel, preparaty do wybielania do celów przemysłowych nie zawarte w innych klasach, **02** zaprawy cementowe (kit), preparaty do konserwacji drewna, emalie do malowania, farby, barwniki, lakiery, preparaty zapobiegające matowieniu metali, preparaty zabezpieczające do metali, wapno gaszone (roztwór wodny), **19** asfalt, beton, betonowe elementy budowlane, konstrukcje i materiały budowlane niemetalowe, cegły, cement, dachówki, materiały wiążące do naprawy dróg, gips, kamień, kreda jako surowiec, papa, piasek, pokrycia nie-

metalowe dla budownictwa, sklejka, pokrycia ścienne niemetalowe, kamień wapienny, wapień, wapno, zaprawy budowlane, żwir, żużel, **39** dystrybucja i magazynowanie towarów, transport.

(111) **166946** (220) 2004 12 14 (210) 288824
 (151) 2005 10 06 (441) 2005 03 21
 (732) LHOIST BUKOWA Spółka z o.o., Krasocin, PL.
 (540)



Kolor znaku: pomarańczowy, niebieski, biały

(531) 26.1.1, 26.4.9, 29.1.1, 29.1.4, 29.1.6

(510), (511) **01** dolomit do celów przemysłowych, spoiwa do betonu, cement, preparaty do konserwacji cementu i nadawania nieprzepuszczalności, materiały klejące do celów przemysłowych, sole do celów przemysłowych, węgiel, **02** zaprawy cementowe (kit), wapno gaszone (roztwór wodny), **19** cement, materiały wiążące do naprawy dróg, gips, kamień, kreda jako surowiec, papa, piasek, pokrycia ścienne niemetalowe, kamień wapienny, wapień, wapno, zaprawy budowlane, żwir, żużel.

(111) **166947** (220) 2002 06 19 (210) 251770
 (151) 2005 09 05 (441) 2002 12 30
 (732) LEVI STRAUSS & CO., San Francisco, US.
 (540) LEVI STRAUSS SIGNATURE
 (510), (511) **18** wyroby ze skóry lub imitacji skóry zawarte w klasie 18 a nie zawarte w innych klasach, **25** odzież, nakrycia głowy i obuwie.

(111) **166948** (220) 2002 06 19 (210) 251772
 (151) 2005 09 05 (441) 2002 12 30
 (732) Craw Daddy Licensing, Inc., Encino, US.
 (540) CINDY CRAWFORD
 (510), (511) **03** mydła, produkty perfumeryjne, olejki eteryczne, preparaty do pielęgnacji ciała i urody, preparaty do włosów, produkty do czyszczenia zębów.

(111) **166949** (220) 2002 06 19 (210) 251773
 (151) 2005 09 05 (441) 2002 12 30
 (732) SmithKline Beecham plc, Brentford, GB.
 (540) IXIMAX
 (510), (511) **05** preparaty i substancje farmaceutyczne i medyczne.

(111) **166950** (220) 2002 06 21 (210) 251863
 (151) 2005 09 13 (441) 2002 12 30
 (732) MARBAT. IMM GRUPA Spółka z o.o., Warszawa, PL.
 (540)



Kolor znaku: biały, czerwony, czarny

(531) 27.5, 29.1

(510), (511) **35** doradztwo w zakresie działalności gospodarczej w budownictwie, usługi w zakresie prowadzenia sklepów i hurtowni z materiałami budowlanymi, **36** usługi agencji pośrednictwa nieruchomości, wycena nieruchomości, **37** pośrednictwo na rynku usług remontowo-budowlanych, usługi informacji w zakresie budownictwa, usługi budowlane we wznoszeniu obiektów, usługi remontowo-budowlane, **42** projektowanie budynków i infrastruktury, ekspertyzy inżynierskie w budownictwie.

(111) **166951** (220) 2004 09 20 (210) 285557
 (151) 2005 09 27 (441) 2004 12 27
 (732) DIGITOUCH Spółka z o.o., Suchy Las, PL.
 (540) fotobus
 (510), (511) **09** programy komputerowe.

(111) **166952** (220) 2002 06 27 (210) 252101
 (151) 2005 08 02 (441) 2002 12 30
 (732) BIELEND A Kosmetyki Naturalne Spółka z o.o., Cholerzyn, PL.
 (540) FORTEL
 (510), (511) **03** wyroby kosmetyczne.

(111) **166953** (220) 2002 07 09 (210) 252581
 (151) 2005 10 03 (441) 2003 01 13
 (732) Alpa Dystrybucja Janusz Kurek, Tarnowiec, PL.
 (540)



NATURALNA TERAPIA

(531) 3.11, 5.5, 11.3, 27.5
 (510), (511) **03** kosmetyki, olejki eteryczne, kremy, żele, emulsje, mleczka, **05** produkty farmaceutyczne, produkty lecznicze w postaci wyciągów ziołowych, wyroby medyczne oraz suplementy diety do stosowania przez ludzi w leczeniu, profilaktyce lub wspomaganiu leczenia wskazanych chorób, **29** konserwowane i gotowane owoce i warzywa, oleje jadalne, **31** produkty ogrodnicze, leśne, rolnicze.

(111) **166954** (220) 2002 07 09 (210) 252582
 (151) 2005 10 03 (441) 2003 01 13
 (732) Alpa Dystrybucja Janusz Kurek, Tarnowiec, PL.
 (540)



DOMOWA TERAPIA

(531) 3.11, 7.1, 11.3, 27.5
 (510), (511) **03** kosmetyki, olejki eteryczne, kremy, żele, emulsje, mleczka, **05** produkty farmaceutyczne, produkty lecznicze w postaci wyciągów ziołowych, wyroby medyczne oraz suplementy diety do stosowania przez ludzi w leczeniu, profilaktyce lub wspomaganiu leczenia wskazanych chorób, **29** konserwowane i gotowane owoce i warzywa, oleje jadalne, **31** produkty ogrodnicze, leśne, rolnicze.

(111) **166955** (220) 2002 07 22 (210) 253153
 (151) 2005 08 25 (441) 2003 01 27
 (732) Firma Handlowa „FAKTOR” Marek Goczoł, Anna Goczoł, Chełm Śląski, PL.
 (540)



Kolor znaku: granatowy, srebrny, czerwony
 (531) 4.5, 26.1, 27.5, 29.1

(510), (511) **09** dyski kompaktowe audio - video, płyty fonograficzne, karty magnetyczne, **16** afisze, plakaty, bilety, czasopisma, druki, fotografie, papier listowy, kalendarze, koperty, nalepki, naklejki, pieczętki, torby do pakowania z papieru lub tworzyw sztucznych, **25** odzież, obuwie, nakrycia głowy, **41** usługi związane z organizowaniem i obsługą dyskotek, usługi klubowe w zakresie rozrywki, obsługa salonów gier, organizowanie konkursów rozrywkowych, organizowanie konkursów piękności, telewizyjne programy rozrywkowe,

usługi w zakresie nocnych klubów, użytkowanie sal kinowych, usługi salonów gier zręcznościowych, **43** usługi baru, kawiarni, restauracji, kafeterii, snack-baru, **45** usługi pośrednictwa w zawieraniu znajomości.

(111) **166956** (220) 2002 08 02 (210) 253624
 (151) 2005 09 28 (441) 2003 02 10
 (732) Polski Koncern Naftowy „ORLEN” Spółka Akcyjna, Płock, PL.
 (540) EuroMax 98
 (510), (511) **04** paliwa, benzyny, oleje napędowe.

(111) **166957** (220) 2002 08 23 (210) 254346
 (151) 2005 09 23 (441) 2003 02 24
 (732) Przedsiębiorstwo „INTERMAG” Spółka z o.o., Osiek, PL.
 (540)

Plonvit

Kolor znaku: żółty, czerwony

(531) 27.5, 29.1
 (510), (511) **01** wieloskładnikowe płynne nawozy rolnicze zawierające mikroelementy w postaci schelatowanej.

(111) **166958** (220) 2002 08 23 (210) 254359
 (151) 2005 09 23 (441) 2003 02 24
 (732) REWE - Zentral AG, Köln, DE.
 (540) PENNY MARKET

(510), (511) **35** usługi w zakresie sprzedaży detalicznej żywności, napojów alkoholowych i bezalkoholowych, artykułów gospodarstwa domowego i chemicznych, artykułów hodowlanych, zestawów artykułów do prac samodzielnych, artykułów turystycznych, artykułów elektrycznych, zabawek, odzieży, artykułów piśmienniczych.

(111) **166959** (220) 2002 08 26 (210) 254378
 (151) 2005 09 23 (441) 2003 03 10
 (732) „ARYSTA AGRO POLSKA” Spółka z o.o., Warszawa, PL.
 (540) RAPTOR

(510), (511) **01** produkty chemiczne stosowane w rolnictwie, ogrodnictwie i leśnictwie, komponenty - chemiczne środki, nawozy, **05** środki ochrony roślin: chwastobójcze, owadobójcze, bakteriobójcze, zwalczające ślimaki, stymulatory wzrostu i plonowanie roślin.

(111) **166960** (220) 2002 09 05 (210) 254731
 (151) 2005 08 31 (441) 2003 03 10
 (732) Dow AgroSciences LLC, Indianapolis, US.
 (540) MANCOFOL

(510), (511) **05** pestycydy, preparaty do zwalczania szkodników, fungicydy, herbicydy i insektycydy.

(111) **166961** (220) 1997 06 02 (210) 174160
 (151) 2005 08 17
 (732) Zakład Maszyn i Urządzeń Technicznych „TECH-FA” Adam Łodyga, Nowy Tomyśl, PL.
 (540)

Tech "FA"

(531) 24.17, 26.1, 27.5
 (510), (511) **07** prasy do celów przemysłowych, obrabiarki do metali, urządzenia do obróbki drewna.

(111) **166962** (220) 1997 06 10 (210) 174573
 (151) 2005 07 01
 (732) Polsanders Spółka z o.o., Pruszcz Gdański, PL.
 (540) extramix
 (510), (511) **31** pasze i komponenty paszowe.

(111) **166963** (220) 2000 12 22 (210) 229294
 (151) 2005 08 01

(732) „GIOVANNI” Jan Smereczyński, Warszawa, PL.
 (540) GIOVANNI
 (510), (511) **37** usługi remontowe i budowlane oraz instalacyjne, **41** organizowanie imprez artystycznych, rozrywkowych, okolicznościowych, **42** usługi architektoniczne, **43** usługi gastronomiczne.

(111) **166964** (220) 2001 06 01 (210) 236387
 (151) 2005 08 30
 (732) The Goodyear Tire & Rubber Company, Akron, US.
 (540) BIOTRED
 (510), (511) **01** składnik bieżnika (mieszanka) sprzedawany jako część składowa opon.

(111) **166965** (220) 2001 07 14 (210) 238272
 (151) 2005 07 01
 (732) Zakład Produkcji Opakowań Rosiński i S-ka, Spółka Jawna, Bielsko-Biała, PL.
 (540)



(531) 19.7
 (510), (511) **21** butelki nie z metali szlachetnych.

(111) **166966** (220) 2001 07 23 (210) 238640
 (151) 2005 07 21
 (732) World Wrestling Entertainment, Inc., Stamford, US.
 (540) KING OF THE RING

(510), (511) **09** gry komputerowe, gry wideo, kasyety wideo, ręczne gry elektroniczne związane z wrestlingiem, **16** albumy kolekcjonerskie, etykiety nie z materiałów tekstylnych, foldery, broszury, materiały opakowaniowe z papieru i tworzyw sztucznych, torby z tworzyw sztucznych do pakowania, naklejki, obrazy w ramach, pióra, ołówki, okładki do książek, plakaty, notatniki, karty dla kolekcjonerów, kalendarze, bloczki z zaproszeniami, artykuły piśmienne z papieru na przyjęcia, obrusy papierowe, fotografie, materiały piśmiennicze, czasopisma, odbitki fotograficzne, kartki okolicznościowe, obrazy, obrazki, kalkomanie, tatuaże do naklejania, drukowane programy okazjonalne, biografie ilustrowane, komiksy, markery do książek, papierowe serwetki, albumy na naklejki, bloczki do zapisywania notatek, książki i notatniki adresowe, kalendarze książkowe, terminarze, temperówki, znaczki pocztowe, formularze czeków osobistych wykonywane na zamówienie, okładki na książeczki czekowe, torby z papieru na upominki, transparenty papierowe, książki z grammi towarzyskimi, papierowe tabliczki na drzwi, materiały drukowane zawierające puzzle, linijki, gumki do ścierania, naklejki na zderzaki, kalkomanie na okna, kolekcjonerskie znaczki pocztowe, litografie, kapelusze papierowe, papier opakowaniowy, **41** usługi związane z rozrywką, to jest produkcja imprez związanych z zawodowym wrestlingiem prowadzonych na żywo i poprzez telewizję, dostarczanie wiadomości i informacji o wrestlingu poprzez światowe sieci komputerowe.

(111) **166967** (220) 2001 07 23 (210) 238641
 (151) 2005 07 21
 (732) World Wrestling Entertainment, Inc., Stamford, US.
 (540) FULLY LOADED

(510), (511) **09** gry komputerowe, gry wideo, kasyety wideo, ręczne gry elektroniczne związane z wrestlingiem, **16** albumy kolekcjonerskie, etykiety nie z materiałów tekstylnych, foldery, broszury, materiały opakowaniowe z papieru i tworzyw sztucznych, torby z tworzyw sztucznych do pakowania, naklejki, obrazy w ramach, pióra, ołówki, okładki do książek, plakaty, notatniki, karty dla kolekcjonerów, kalendarze, bloczki z zaproszeniami, artykuły piśmienne z papieru na przyjęcia, obrusy papierowe, fotografie, materiały piśmiennicze, czasopisma, odbitki fotograficzne, kartki okolicznościowe, obrazy, obrazki, kalkomanie, tatuaże do naklejania, drukowane programy okazjonalne, biografie ilustrowane, komiksy, markery

do książek, papierowe serwetki, albumy na naklejki, bloczki do zapisywania notatek, książki i notatniki adresowe, kalendarze książkowe, terminarze, temperówki, znaczki pocztowe, formularze czeków osobistych wykonywane na zamówienie, okładki na książeczki czekowe, torby z papieru na upominki, transparenty papierowe, książki z grammi towarzyskimi, papierowe tabliczki na drzwi, materiały drukowane zawierające puzzle, linijki, gumki do ścierania, naklejki na zderzaki, kalkomanie na okna, kolekcjonerskie znaczki pocztowe, litografie, kapelusze papierowe, papier opakowaniowy, **41** usługi związane z rozrywką, to jest produkcja imprez związanych z zawodowym wrestlingiem prowadzonych na żywo i poprzez telewizję, dostarczanie wiadomości i informacji o wrestlingu poprzez światowe sieci komputerowe.

(111) **166968** (220) 2001 07 23 (210) 238643
 (151) 2005 07 21
 (732) World Wrestling Entertainment, Inc., Stamford, US.
 (540) HEAT

(510), (511) **16** albumy kolekcjonerskie, etykiety nie z materiałów tekstylnych, foldery, broszury, materiały opakowaniowe z papieru i tworzyw sztucznych, torby z tworzyw sztucznych do pakowania, naklejki, obrazy w ramach, pióra, ołówki, okładki do książek, plakaty, notatniki, karty dla kolekcjonerów, kalendarze, bloczki z zaproszeniami, artykuły piśmienne z papieru na przyjęcia, obrusy papierowe, fotografie, materiały piśmiennicze, czasopisma, odbitki fotograficzne, kartki okolicznościowe, obrazy, obrazki, kalkomanie, tatuaże do naklejania, drukowane programy okazjonalne, biografie ilustrowane, komiksy, markery do książek, papierowe serwetki, albumy na naklejki, bloczki do zapisywania notatek, książki i notatniki adresowe, kalendarze książkowe, terminarze, temperówki, znaczki pocztowe, formularze czeków osobistych wykonywane na zamówienie, okładki na książeczki czekowe, torby z papieru na upominki, transparenty papierowe, książki z grammi towarzyskimi, papierowe tabliczki na drzwi, materiały drukowane zawierające puzzle, linijki, gumki do ścierania, naklejki na zderzaki, kalkomanie na okna, kolekcjonerskie znaczki pocztowe, litografie, kapelusze papierowe, papier opakowaniowy, **41** usługi związane z rozrywką, to jest produkcja imprez związanych z zawodowym wrestlingiem prowadzonych na żywo i poprzez telewizję, dostarczanie wiadomości i informacji o wrestlingu poprzez światowe sieci komputerowe.

(111) **166969** (220) 2001 07 23 (210) 238644
 (151) 2005 07 21
 (732) World Wrestling Entertainment, Inc., Stamford, US.
 (540) SMACKDOWN

(510), (511) **16** albumy kolekcjonerskie, etykiety nie z materiałów tekstylnych, foldery, broszury, materiały opakowaniowe z papieru i tworzyw sztucznych, torby z tworzyw sztucznych do pakowania, naklejki, obrazy w ramach, pióra, ołówki, okładki do książek, plakaty, notatniki, karty dla kolekcjonerów, kalendarze, bloczki z zaproszeniami, artykuły piśmienne z papieru na przyjęcia, obrusy papierowe, fotografie, materiały piśmiennicze, czasopisma, odbitki fotograficzne, kartki okolicznościowe, obrazy, obrazki, kalkomanie, tatuaże do naklejania, drukowane programy okazjonalne, biografie ilustrowane, komiksy, markery do książek, papierowe serwetki, albumy na naklejki, bloczki do zapisywania notatek, książki i notatniki adresowe, kalendarze książkowe, terminarze, temperówki, znaczki pocztowe, formularze czeków osobistych wykonywane na zamówienie, okładki na książeczki czekowe, torby z papieru na upominki, transparenty papierowe, książki z grammi towarzyskimi, papierowe tabliczki na drzwi, materiały drukowane zawierające puzzle, linijki, gumki do ścierania, naklejki na zderzaki, kalkomanie na okna, kolekcjonerskie znaczki pocztowe, litografie, kapelusze papierowe, papier opakowaniowy, **41** usługi związane z rozrywką, to jest produkcja imprez związanych z zawodowym wrestlingiem prowadzonych na żywo i poprzez telewizję, dostarczanie wiadomości i informacji o wrestlingu poprzez światowe sieci komputerowe.

(111) **166970** (220) 2001 07 23 (210) 238645
 (151) 2005 07 21
 (732) World Wrestling Entertainment, Inc., Stamford, US.
 (540) RAW

(510), (511) **16** albumy kolekcjonerskie, etykiety nie z materiałów tekstylnych, foldery, broszury, materiały opakowaniowe z papieru i tworzyw sztucznych, torby z tworzyw sztucznych do pakowania, naklejki, obrazy w ramach, pióra, ołówki, okładki do książek, plakaty, notatniki, karty dla kolekcjonerów, kalendarze, bloczki z zaproszeniami, artykuły piśmienne z papieru na przyjęcia, obrusy papierowe, fotografie, materiały piśmiennicze, czasopisma, odbitki fotograficzne, kartki okolicznościowe, obrazy, obrazki, kalkomanie, tatuaże do naklejania, drukowane programy okazjonalne, biografie ilustrowane, komiksy, markery do książek, papierowe serwetki, albumy na naklejki, bloczki do zapisywania notatek, książki i notatniki adresowe, kalendarze książkowe, terminarze, temperówki, znaczki pocztowe, formularze czeków osobistych wykonywane na zamówienie, okładki na książeczki czekowe, torby z papieru na upominki, transparenty papierowe, książki z gramy towarzyskimi, papierowe tabliczki na drzwi, materiały drukowane zawierające puzzle, linijki, gumki do ścierania, naklejki na zderzaki, kalkomanie na okna, kolekcjonerskie znaczki pocztowe, litografie, kapelusze papierowe, papier opakowaniowy, **41** usługi związane z rozrywką, to jest produkcja imprez związanych z zawodowym wrestlingiem prowadzonych na żywo i poprzez telewizję, dostarczanie wiadomości i informacji o wrestlingu poprzez światowe sieci komputerowe.

(111) **166971** (220) 2001 07 23 (210) 238648
(151) 2005 07 21

(732) World Wrestling Entertainment, Inc., Stamford, US.
(540) JAKKED

(510), (511) **16** albumy kolekcjonerskie, etykiety nie z materiałów tekstylnych, foldery, broszury, materiały opakowaniowe z papieru i tworzyw sztucznych, torby z tworzyw sztucznych do pakowania, naklejki, obrazy w ramach, pióra, ołówki, okładki do książek, plakaty, notatniki, karty dla kolekcjonerów, kalendarze, bloczki z zaproszeniami, artykuły piśmienne z papieru na przyjęcia, obrusy papierowe, fotografie, materiały piśmiennicze, czasopisma, odbitki fotograficzne, kartki okolicznościowe, obrazy, obrazki, kalkomanie, tatuaże do naklejania, drukowane programy okazjonalne, biografie ilustrowane, komiksy, markery do książek, papierowe serwetki, albumy na naklejki, bloczki do zapisywania notatek, książki i notatniki adresowe, kalendarze książkowe, terminarze, temperówki, znaczki pocztowe, formularze czeków osobistych wykonywane na zamówienie, okładki na książeczki czekowe, torby z papieru na upominki, transparenty papierowe, książki z gramy towarzyskimi, papierowe tabliczki na drzwi, materiały drukowane zawierające puzzle, linijki, gumki do ścierania, naklejki na zderzaki, kalkomanie na okna, kolekcjonerskie znaczki pocztowe, litografie, kapelusze papierowe, papier opakowaniowy, **41** usługi związane z rozrywką, to jest produkcja imprez związanych z zawodowym wrestlingiem prowadzonych na żywo i poprzez telewizję, dostarczanie wiadomości i informacji o wrestlingu poprzez światowe sieci komputerowe.

(111) **166972** (220) 2001 07 23 (210) 238649
(151) 2005 07 21

(732) World Wrestling Entertainment, Inc., Stamford, US.
(540) THE ROCK

(510), (511) **16** albumy kolekcjonerskie, etykiety nie z materiałów tekstylnych, foldery, broszury, materiały opakowaniowe z papieru i tworzyw sztucznych, torby z tworzyw sztucznych do pakowania, naklejki, obrazy w ramach, pióra, ołówki, okładki do książek, plakaty, notatniki, karty dla kolekcjonerów, kalendarze, bloczki z zaproszeniami, artykuły piśmienne z papieru na przyjęcia, obrusy papierowe, fotografie, materiały piśmiennicze, czasopisma, odbitki fotograficzne, kartki okolicznościowe, obrazy, obrazki, kalkomanie, tatuaże do naklejania, drukowane programy okazjonalne, biografie ilustrowane, komiksy, markery do książek, papierowe serwetki, albumy na naklejki, bloczki do zapisywania notatek, książki i notatniki adresowe, kalendarze książkowe, terminarze, temperówki, znaczki pocztowe, formularze czeków osobistych wykonywane na zamówienie, okładki na książeczki czekowe, torby z papieru na upominki, transparenty papierowe, książki z gramy towarzyskimi, papierowe tabliczki na drzwi, materiały drukowane zawierające puzzle, linijki, gumki do ścierania, naklejki na zderzaki, kalkomanie na okna, kolekcjonerskie znaczki pocztowe, litografie, kapelusze papierowe, papier opakowaniowy, **41** usługi związane z rozrywką, to jest produkcja imprez związanych

z zawodowym wrestlingiem prowadzonych na żywo i poprzez telewizję, dostarczanie wiadomości i informacji o wrestlingu poprzez światowe sieci komputerowe.

(111) **166973** (220) 2001 07 23 (210) 238650
(151) 2005 07 21

(732) World Wrestling Entertainment, Inc., Stamford, US.

(540) STONE COLD STEVE AUSTIN

(510), (511) **16** albumy kolekcjonerskie, etykiety nie z materiałów tekstylnych, foldery, broszury, materiały opakowaniowe z papieru i tworzyw sztucznych, torby z tworzyw sztucznych do pakowania, naklejki, obrazy w ramach, pióra, ołówki, okładki do książek, plakaty, notatniki, karty dla kolekcjonerów, kalendarze, bloczki z zaproszeniami, artykuły piśmienne z papieru na przyjęcia, obrusy papierowe, fotografie, materiały piśmiennicze, czasopisma, odbitki fotograficzne, kartki okolicznościowe, obrazy, obrazki, kalkomanie, tatuaże do naklejania, drukowane programy okazjonalne, biografie ilustrowane, komiksy, markery do książek, papierowe serwetki, albumy na naklejki, bloczki do zapisywania notatek, książki i notatniki adresowe, kalendarze książkowe, terminarze, temperówki, znaczki pocztowe, formularze czeków osobistych wykonywane na zamówienie, okładki na książeczki czekowe, torby z papieru na upominki, transparenty papierowe, książki z gramy towarzyskimi, papierowe tabliczki na drzwi, materiały drukowane zawierające puzzle, linijki, gumki do ścierania, naklejki na zderzaki, kalkomanie na okna, kolekcjonerskie znaczki pocztowe, litografie, kapelusze papierowe, papier opakowaniowy, **41** usługi związane z rozrywką, to jest produkcja imprez związanych z zawodowym wrestlingiem prowadzonych na żywo i poprzez telewizję, dostarczanie wiadomości i informacji o wrestlingu poprzez światowe sieci komputerowe.

(111) **166974** (220) 2001 07 23 (210) 238651
(151) 2005 07 21

(732) World Wrestling Entertainment, Inc., Stamford, US.

(540) KURT ANGLE

(510), (511) **16** albumy kolekcjonerskie, etykiety nie z materiałów tekstylnych, foldery, broszury, materiały opakowaniowe z papieru i tworzyw sztucznych, torby z tworzyw sztucznych do pakowania, naklejki, obrazy w ramach, pióra, ołówki, okładki do książek, plakaty, notatniki, karty dla kolekcjonerów, kalendarze, bloczki z zaproszeniami, artykuły piśmienne z papieru na przyjęcia, obrusy papierowe, fotografie, materiały piśmiennicze, czasopisma, odbitki fotograficzne, kartki okolicznościowe, obrazy, obrazki, kalkomanie, tatuaże do naklejania, drukowane programy okazjonalne, biografie ilustrowane, komiksy, markery do książek, papierowe serwetki, albumy na naklejki, bloczki do zapisywania notatek, książki i notatniki adresowe, kalendarze książkowe, terminarze, temperówki, znaczki pocztowe, formularze czeków osobistych wykonywane na zamówienie, okładki na książeczki czekowe, torby z papieru na upominki, transparenty papierowe, książki z gramy towarzyskimi, papierowe tabliczki na drzwi, materiały drukowane zawierające puzzle, linijki, gumki do ścierania, naklejki na zderzaki, kalkomanie na okna, kolekcjonerskie znaczki pocztowe, litografie, kapelusze papierowe, papier opakowaniowy, **41** usługi związane z rozrywką, to jest produkcja imprez związanych z zawodowym wrestlingiem prowadzonych na żywo i poprzez telewizję, dostarczanie wiadomości i informacji o wrestlingu poprzez światowe sieci komputerowe.

(111) **166975** (220) 2001 07 23 (210) 238652
(151) 2005 07 21

(732) World Wrestling Entertainment, Inc., Stamford, US.

(540) CHRIS JERICHO

(510), (511) **16** albumy kolekcjonerskie, etykiety nie z materiałów tekstylnych, foldery, broszury, materiały opakowaniowe z papieru i tworzyw sztucznych, torby z tworzyw sztucznych do pakowania, naklejki, obrazy w ramach, pióra, ołówki, okładki do książek, plakaty, notatniki, karty dla kolekcjonerów, kalendarze, bloczki z zaproszeniami, artykuły piśmienne z papieru na przyjęcia, obrusy papierowe, fotografie, materiały piśmiennicze, czasopisma, odbitki fotograficzne, kartki okolicznościowe, obrazy, obrazki, kalkomanie, tatuaże do naklejania, drukowane programy okazjonalne, biografie ilustrowane, komiksy, markery do książek, papierowe serwetki, albumy na naklejki, bloczki do zapisywania notatek, książki i notatniki adresowe,

kalendarze książkowe, terminarze, temperówki, znaczki pocztowe, formularze czeków osobistych wykonywane na zamówienie, okładki na książeczki czekowe, torby z papieru na upominki, transparenty papierowe, książki z grami towarzyskimi, papierowe tabliczki na drzwi, materiały drukowane zawierające puzzle, linijki, gumki do ścierania, naklejki na zderzaki, kalkomanie na okna, kolekcjonerskie znaczki pocztowe, litografie, kapelusze papierowe, papier opakowaniowy, **41** usługi związane z rozrywką, to jest produkcja imprez związanych z zawodowym wrestlingiem prowadzonych na żywo i poprzez telewizję, dostarczanie wiadomości i informacji o wrestlingu poprzez światowe sieci komputerowe.

(111) **166976** (220) 2001 07 23 (210) 238655
(151) 2005 07 21

(732) World Wrestling Entertainment, Inc., Stamford, US.

(540) HARDY BOYZ

(510), (511) **16** albumy kolekcjonerskie, etykiety nie z materiałów tekstylnych, foldery, broszury, materiały opakowaniowe z papieru i tworzyw sztucznych, torby z tworzyw sztucznych do pakowania, naklejki, obrazy w ramach, pióra, ołówki, okładki do książek, plakaty, notatniki, karty dla kolekcjonerów, kalendarze, bloczki z zaproszeniami, artykuły piśmienne z papieru na przyjęcia, obrusy papierowe, fotografie, materiały piśmiennicze, czasopisma, odbitki fotograficzne, kartki okolicznościowe, obrazy, obrazki, kalkomanie, tatuaże do naklejania, drukowane programy okazjonalne, biografie ilustrowane, komiksy, markery do książek, papierowe serwetki, albumy na naklejki, bloczki do zapisywania notatek, książki i notatniki adresowe, kalendarze książkowe, terminarze, temperówki, znaczki pocztowe, formularze czeków osobistych wykonywane na zamówienie, okładki na książeczki czekowe, torby z papieru na upominki, transparenty papierowe, książki z grami towarzyskimi, papierowe tabliczki na drzwi, materiały drukowane zawierające puzzle, linijki, gumki do ścierania, naklejki na zderzaki, kalkomanie na okna, kolekcjonerskie znaczki pocztowe, litografie, kapelusze papierowe, papier opakowaniowy, **41** usługi związane z rozrywką, to jest produkcja imprez związanych z zawodowym wrestlingiem prowadzonych na żywo i poprzez telewizję, dostarczanie wiadomości i informacji o wrestlingu poprzez światowe sieci komputerowe.

(111) **166977** (220) 2001 08 07 (210) 239294
(151) 2005 08 17

(732) Ogólnopolski System Przywoławczy POLPAGER

Spółka z o.o., Warszawa, PL.

(540) TELION

(510), (511) **09** urządzenia do zapisu, przekazu, przesyłania, odbioru i przetwarzania danych, przewody, przekaźniki oraz instalacje elektryczne, modemy, anteny, nadajniki, radiowe maszty, urządzenia do nagrywania, transmisji i reprodukcji dźwięku i obrazu, odbiorniki radiowe, aparaty i urządzenia do przekazu dźwięku i danych, w tym obrazów w systemie telefonii przewodowej i bezprzewodowej, przewody telefoniczne, aparatura radiotelefoniczna, nośniki danych i informacji, systemy zarządzania bazami danych i komputerowymi bazami danych, **35** badania rynku, badania opinii publicznej, **38** telefoniczne udzielanie informacji, udostępnianie komputerowych baz danych, usługi w zakresie komunikacji radiowej i telefonicznej, telefonii bezprzewodowej, usługi przesyłania danych przy pomocy sieci światłowodowych, terminali komputerowych, usługi związane z telewizją kablową i rozprzestrzenianiem programów telewizyjnych, udostępnianie aparatury i sprzętu do przekazu danych drogą telefoniczną, radiotelefoniczną, za pomocą sieci światłowodowych, za pomocą terminali komputerowych, wypożyczanie modemów, urządzeń do przekazu informacji oraz urządzeń telekomunikacyjnych, prowadzenie agencji informacyjnych, usługi rozpowszechniania informacji drogą telefoniczną.

(111) **166978** (220) 2001 08 07 (210) 239295
(151) 2005 08 17

(732) Ogólnopolski System Przywoławczy POLPAGER

Spółka z o.o., Warszawa, PL.

(540) SFERIA

(510), (511) **09** urządzenia do zapisu, przekazu, przesyłania, odbioru i przetwarzania danych, przewody, przekaźniki oraz instalacje elek-

tryczne, modemy, anteny, nadajniki, radiowe maszty, urządzenia do nagrywania, transmisji i reprodukcji dźwięku i obrazu, odbiorniki radiowe, aparaty i urządzenia do przekazu dźwięku i danych, w tym obrazów w systemie telefonii przewodowej i bezprzewodowej, przewody telefoniczne, aparatura radiotelefoniczna, nośniki danych i informacji, systemy zarządzania bazami danych i komputerowymi bazami danych, **35** badania rynku, badania opinii publicznej, **38** telefoniczne udzielanie informacji, udostępnianie komputerowych baz danych, usługi w zakresie komunikacji radiowej i telefonicznej, telefonii bezprzewodowej, usługi przesyłania danych przy pomocy sieci światłowodowych, terminali komputerowych, usługi związane z telewizją kablową i rozprzestrzenianiem programów telewizyjnych, udostępnianie aparatury i sprzętu do przekazu danych drogą telefoniczną, radiotelefoniczną, za pomocą sieci światłowodowych, za pomocą terminali komputerowych, wypożyczanie modemów, urządzeń do przekazu informacji oraz urządzeń telekomunikacyjnych, prowadzenie agencji informacyjnych, usługi rozpowszechniania informacji drogą telefoniczną.

(111) **166979** (220) 2001 08 27 (210) 240141
(151) 2005 07 19 (441) 2002 03 11

(732) The ServiceMaster Company, Downers Grove, US.

(540)



(531) 26.4, 27.5

(510), (511) **37** usługi budowlane, usługi związane z naprawą, usługi instalacyjne, usługi związane z naprawami domowymi i doglądaniem domu, zapewnianie kupującym, sprzedającym i stałym właścicielom budynków mieszkalnych usług naprawczych i wymieniania głównych systemów i urządzeń domowych, usługi ochrony mianowicie instalowania i konserwacji systemów zabezpieczających dla budynków mieszkalnych, budynków handlowych i samochodów; instalowanie, konserwacja, naprawa i wymienianie sprzętu do klimatyzacji i ogrzewania, systemów hydraulicznych i elektrycznych, odnawianie i reparaacja mebli i wyposażenia wnętrza, leasing i wypożyczanie maszyn i urządzeń do odnawiania i naprawy mebli i wyposażenia wnętrz, usługi związane ze sprzątnięciem, ogólnymi pracami domowymi i prowadzeniem gospodarstwa w siedzibach, miejscach zamieszkania i obiektach handlowych, włącznie z szorowaniem, myciem, myciem szczotką typu mop, wycieraniem kurzu, odkurzaniem oraz związane z tym usługi pomocy domowych i sprzątaczek, usługi związane z odnawianiem po nieszczęśliwych wypadkach, mianowicie odnawianie wnętrza i strony zewnętrznej budynków zniszczonych na skutek pożaru, powodzi i innych nieszczęśliwych wypadków, usługi hydrauliczne włącznie z oczyszczaniem kanałów ściekowych i kanalizacji oraz usuwania korzeni z kanałów ściekowych i kanalizacji, usługi utrzymania w czystości obiektów handlowych, instytucji i pomieszczeń służbowych, komercyjne i zorganizowane usługi w zakresie prowadzenia gospodarstwa, usługi w zakresie utrzymania i konserwacji urządzeń w zakładach przemysłowych, naprawa i konserwacja sprzętu medycznego w instytucjach ochrony zdrowia, usługi prowadzenia pralni w instytucjach, konserwacja i naprawa urządzeń służących do ogrzewania, klimatyzacji, wyposażenia elektrycznego, hydraulicznego i innego wyposażenia mechanicznego w obiektach, usługi zarządzania, oszczędzania, rozdzielania i przesyłu energii, usługi związane z kontrolą szkodników i dezynsekcją, zarządzanie dostarczaniem, zaopatrywaniem i dystrybucją leków, bielizną i innymi materiałami wykorzystywanymi w instytucjach zajmujących się ochroną zdrowia i naprawami i wyposażeniem budynków, **43** przyrządzanie i podawanie posiłków w obiektach instytucjonalnych i obiektach związanych z nauczaniem, **44** usługi związane z pielęgnacją trawników i projektowaniem krajobrazu, **45** zorganizowane usługi dozoru.

(111) **166980** (220) 2001 08 27 (210) 240144
 (151) 2005 07 19 (441) 2002 03 11
 (732) The ServiceMaster Company, Downers Grove, US.
 (540)



(531) 25.7, 27.5
 (510), (511) **02** środki ochrony drewna klm.2, **35** usługi związane z doradztwem w prowadzeniu interesów oraz konsultingiem w prowadzeniu interesów; usługi w zakresie franchisingu, zwłaszcza wspieranie i doradztwo w prowadzeniu interesów, usługi organizacji i promocji, w szczególności przeznaczone dla przedsiębiorstw oferujących usługi sprzątnięcia biur, czyszczenia, sprzątnięcia mieszkań, w zakresie prac domowych i dozoru; zapewnienie obsługi technicznej przy tworzeniu i kierowaniu przedsiębiorstwem; zapewnienie obsługi technicznej przy tworzeniu i kierowaniu usługami związanymi z odnawianiem i naprawą mebli i wyposażenia wnętrz; usługi reklamowe, **37** odnawianie i naprawa mebli i wyposażenia wnętrz; leasing i wynajem maszyn i urządzeń do odnawiania i naprawy mebli i wyposażenia wnętrz; wykańczanie i restaurowanie powierzchni drewnianych.

(111) **166981** (220) 2001 08 27 (210) 240145
 (151) 2005 07 19 (441) 2002 03 11
 (732) The ServiceMaster Company, Downers Grove, US.
 (540) ServiceMaster

(510), (511) **03** środki do czyszczenia używane do sprzątnięcia i odnawiania wnętrz budynków, w tym ścian, sufitów, podłóg, okien, armatury, umeblowania i stolarki; środki do polerowania i woskowania podłóg; środki do usuwania warstwy wykończeniowej podłóg; środki do wybielania i inne detergenty stosowane w praniu; środki dezynfekcyjne i odkażające; środki do sprzątnięcia samolotów; środki chemiczne stosowane do mycia, naprawy i polerowania warstwy wykończeniowej podłóg; środki do mycia ścian zewnętrznych, **35** usługi związane z doradztwem w prowadzeniu interesów oraz konsultingiem w prowadzeniu interesów; usługi w zakresie franchisingu, zwłaszcza wspieranie i doradztwo w prowadzeniu interesów, usługi organizacji i promocji, w szczególności przeznaczone dla przedsiębiorstw oferujących usługi sprzątnięcia biur, czyszczenia, sprzątnięcia mieszkań, w zakresie prac domowych i dozoru; zapewnienie obsługi technicznej przy tworzeniu i kierowaniu przedsiębiorstwem; zapewnienie obsługi technicznej przy tworzeniu i kierowaniu usługami porządkowymi, **37** usługi związane z odnawianiem po nieszczęśliwych wypadkach, mianowicie odnawianie wnętrz i strony zewnętrznej budynków zniszczonych na skutek pożaru, powodzi i innych nieszczęśliwych wypadków, utrzymanie w czystości obiektów handlowych, instytucji i pomieszczeń służbowych, komercyjne i zorganizowane usługi w zakresie prowadzenia gospodarstw domowych, usługi w zakresie utrzymania i konserwacji urządzeń w zakładach przemysłowych; naprawa i konserwacja sprzętu medycznego w instytucjach ochrony zdrowia; usługi prowadzenia pralni i gospodarowania bielizną w instytucjach; usługi konserwacji i naprawy urządzeń służących do ogrzewania, klimatyzacji, wyposażenia elektrycznego, hydraulicznego i innego wyposażenia mechanicznego w obiektach, **42** usługi związane z utrzymaniem trawników i projektowaniem krajobrazu; zarządzanie dostarczaniem, zaopatrywaniem i dystrybucją materiałów wykorzystywanych w instytucjach zajmujących się ochroną zdrowia i naprawami i wyposażaniem budynków; usługi konsultingu technicznego w zakresie sprzątnięcia wnętrz budynków, umeblowania i wyposażenia wnętrz; wszystko zawarte w klasie 42, **43** przygotowanie potraw i podawanie posiłków w obiektach instytucjonalnych i obiektach związanych z nauczaniem, **45** usługi w zakresie dozoru.

(111) **166982** (220) 2001 08 27 (210) 240147
 (151) 2005 07 19 (441) 2002 03 11
 (732) The ServiceMaster Company, Downers Grove, US.
 (540) Furniture Medic

(510), (511) **35** usługi związane z doradztwem w prowadzeniu interesów oraz konsultingiem w prowadzeniu interesów; usługi w zakresie franchisingu, zwłaszcza wspieranie i doradztwo w prowadzeniu interesów, usługi organizacji i promocji, w szczególności przeznaczone dla przedsiębiorstw oferujących usługi w zakresie sprzątnięcia biur, czyszczenia, sprzątnięcia mieszkań, prac domowych i dozoru; zapewnienie obsługi technicznej przy tworzeniu i kierowaniu przedsiębiorstwem; zapewnienie obsługi technicznej przy tworzeniu i kierowaniu usługami związanymi z odnawianiem i naprawą mebli i wyposażenia wnętrz; usługi reklamowe, **37** odnawianie i naprawa mebli i wyposażenia wnętrz, leasing i wynajem maszyn oraz urządzeń do odnawiania i naprawy mebli i wyposażenia wnętrz, wykańczanie i restaurowanie powierzchni drewnianych.

(111) **166983** (220) 2001 10 12 (210) 241706
 (151) 2005 07 25
 (732) IDG POLAND S.A., Warszawa, PL.
 (540) VIDEO CD
 (510), (511) **16** czasopismo.

(111) **166984** (220) 2001 12 28 (210) 244781
 (151) 2005 08 17 (441) 2002 07 01
 (732) NBA Properties, Inc., Nowy Jork, US.
 (540)



(531) 26.4, 26.13, 27.5
 (510), (511) **09** dyski audio, wideo oraz laserowe, nagrane kasetki audio i wideo, nagrane taśmy audio i wideo, nagrane dyski kompaktowe, nagrane dyski komputerowe związane z koszykówką, akcesoria komputerowe, mianowicie podkładki pod myszy komputerowe, myszy komputerowe, pudełka do dyskietek, pojemniki/torby do przenoszenia komputerów, podkładki z poduszką na nadgarstki do pisania na klawiaturze, ramki na monitor komputera, programy komputerowe do przeglądania informacji, danych statystycznych albo informacji ogólnych o koszykówce, oprogramowanie komputerowe przedstawiające koszykówkę, mianowicie wygaszacze ekranu, oprogramowanie gier komputerowych, kartridze do gier wideo oraz urządzenia do gier do użytku z telewizorem, radia i telefony, lornetki, okulary przeciwsłoneczne, oprawki do okularów, sznurki i łańcuszki do okularów, pugilaresy do okularów optycznych i przeciwsłonecznych, magnesy, karty kredytowe i karty telefoniczne zakodowane magnetycznie, nagrania wideo oraz nagrania audio (nie zawarte w innych klasach) z dziedziny koszykówki dostarczane przez Internet, oprogramowanie komputerowe do uzyskiwania dostępu oraz przeglądania informacyjnych baz danych, informacji statystycznych, informacji ogólnych, informacji dotyczących głosowań, oraz głosowań interaktywnych w dziedzinie koszykówki dostarczanych przez Internet, oprogramowanie gier komputerowych, programy gier video, interaktywne gry video oraz oprogramowanie do gier video dotyczących informacji ogólnych, oprogramowanie komputerowe do użytku jako wygaszacze do ekranów, tapety (wallpaper), skóry (wystroje) okna przeglądu (browser skins) oraz kursorów, dostarczane przez Internet, wydawnictwa elektroniczne obejmujące czasopisma i informatory w dziedzinie koszykówki, książeczki do kolorowania zawierające rysunki i obrazy, katalogi przedstawiające produkty tematycznie związane z koszykówką, **16** publikacje oraz materiały drukowane, mianowicie karty na wymianę o tematyce związanej z koszykówką, karty na wymianę o tematyce związanej z zespołami tanecznymi, karty na wymianę związane z maskotkami, karty na wymianę związane z tematyką rozrywkową, kalkomanie, pamiątkowe znaczki pocztowe związane z koszykówką, tekturowe karty na wymianę dla kolekcjonerów, tablice na informacje, podkładki do notatek, podstawki papierowe, pocztówki, podkładki - serwetki papierowe i plastikowe, kartki do notatek, notesy, pióra kulkowe, ołówki, stojaki na długopisy i papier, szufladki/pojemniki na dokumenty do postawienia na biurku, papiery kolorowe, stemple gumowe, daszki i flagi z papieru, zakładki do książek, segregatory

biurowe o 3 pierścieniach, okładki na materiały piśmienne, notesy o kartkach łączonych spiralnym drutem, segregatory, fotografie oprawione i nieoprawione, plakaty, kalendarze, naklejki na zderzaki, okładki książek, papier do pakowania, książki rozwijające dla dzieci, książki statystyczne, przewodniki oraz książki z informacjami o koszykówce, czasopisma z dziedziny koszykówki, pamiątkowe programy meczy, papierowe proporce, materiały piśmienne, segregatory do materiałów piśmiennych, oraz zestawienia statystyczne dotyczące koszykówki, informatory oraz broszury z dziedziny koszykówki, czek bankowe, okładki na książeczki czekowe, oprawy książeczek czekowych, karty kredytowe oraz karty telefoniczne nie kodowane magnetycznie, **25** ubrania, mianowicie wyroby pończosznice, obuwanie, bryle do koszykówki, buty sportowe do koszykówki, koszulki, koszule, bluzy dresowe, spodnie dresowe, spodnie, podkoszulki, golfy, spodenki, pidżamy, koszule sportowe, koszule do rugby, swetry, paski, krawaty, koszule nocne, kapelusze, dresy do rozgrzewki, spodnie do rozgrzewki, bluzy do rozgrzewki, kurtki, parki, kombinezony, płaszcze, śliniaki, opaski na głowę, opaski na nadgarstek, fartuchy, bokserki, spodnie sportowe, sportowe czapki z daszkiem, nauszники, rękawiczki, rękawiczki z jednym palcem, koszule z dzianiny i robione na drutach, **28** zabawki, gry oraz towary sportowe, mianowicie piłki do koszykówki, piłki do golfa, piłki do zabawy, piłki sportowe, piłki gumowe oraz piankowe, piłki pluszowe, siatki do koszykówki, tablice do koszykówki, pompki do pompowania piłek do koszykówki oraz igły do nich, kije golfowe, torby golfowe, kije golfowe używane do wbijania piłki wprost do dołka, zestawy przeznaczone na prezenty zawierające piłki golfowe i zestaw narzędzi do wyrównywania zagłębień na polu golfowym albo grzybki do ustawiania na nich piłek golfowych przed uderzeniem albo narzędzi do oznaczania piłek, akcesoria do gry w golfa, mianowicie pokrowce na torby golfowe, pokrowce na główki kijów golfowych, rękawiczki do gry w golfa, rękawy na piłki golfowe, oznaczenia na rowery, elektroniczne stołowe gry w koszykówkę, stołowe gry w koszykówkę, planszowe gry w koszykówkę, elektroniczne urządzenia do gier, zestawy do koszykówki zawierające siatkę do koszykówki i gwizdek, lalki, postacie bohaterów-zabawek, wypchane zabawki, układanki i ozdoby na choinkę, gry zręcznościowe, gry wielopoziomowe, gry dla dorosłych i dla dzieci z przeznaczeniem na przyjęcia, gry informacyjne, oraz gry planszowe dostarczane przez Internet, karty do gry, **41** usługi rozrywkowe i edukacyjne dotyczące bieżących programów radiowych i telewizyjnych z dziedziny koszykówki oraz przedstawiania/udostępniania na żywo meczy koszykówki i pokazów koszykówki, produkcja i dystrybucja przekazów radiowych i telewizyjnych z meczy koszykówki, imprez związanych z koszykówką oraz programów w dziedzinie koszykówki, prowadzenie i organizowanie szkoleń koszykówki i szkoleń dla trenerów oraz imprez związanych z koszykówką, udostępnianie stron internetowych przedstawiających wydarzenia telewizyjne, interaktywne wydarzenia telewizyjne, nagrania wideo, strumieniowe nagrania wideo, interaktywny wybór wydarzeń telewizyjnych, programy radiowe, wydarzenia radiowe, oraz nagrania audio w dziedzinie koszykówki, udostępnianie przez Internet informacji, informacji statystycznych, informacji z bazy danych, bazy danych informacji statystycznych, informacji badań opinii publicznej, oraz interaktywnych badań opinii publicznej z dziedziny koszykówki, udostępnianie internetowej komputerowej bazy danych w dziedzinie koszykówki, udostępnianie przez Internet gier komputerowych, gier wideo, interaktywnych gier wideo, gier zręcznościowych, gier rozrywkowych, gier dla dorosłych i dla dzieci z przeznaczeniem na przyjęcia, gry planszowe, gry popularne oraz książki do kolorowania zawierające rysunki i zdjęcia, udostępnianie przez Internet informacji w dziedzinie koszykówki, wydawnictwa elektroniczne udostępniane przez Internet.

(111) **166985** (220) 2002 02 05 (210) 246081
 (151) 2005 08 30 (441) 2002 08 12
 (732) Centrum Szkoleniowe JET Spółka z o.o., Warszawa, PL.
 (540)



Kolor znaku: granatowy, biały
 (531) 26.4, 27.5, 29.1

(510), (511) **35** usługi doradztwa związane z zarządzaniem firmą, kierowaniem ludźmi, umiejętnościami osobistymi, sprzedażą, obsługą klienta, **41** wydawanie książek związanych ze szkoleniami, zarządzaniem, doradztwem, organizowanie i prowadzenie szkoleń dotyczących zarządzania firmą, kierowania ludźmi, umiejętnościami osobistymi, sprzedaży, obsługi klienta, usługi w zakresie pozaszkolnego kształcenia dorosłych.

(111) **166986** (220) 2002 03 15 (210) 247761
 (151) 2005 08 05 (441) 2002 09 23
 (732) „TECO” Spółka z o.o., Wrocław, PL.

(540) POLTEC

(510), (511) **17** włókna z tworzyw sztucznych nie dla włókiennictwa, filc izolacyjny, materiały do wypełniania z kauczuku lub z tworzyw sztucznych, **37** usługi w zakresie robót budowlano-remontowych, montażowych, instalacji wodno-kanalizacyjnych, rurociągów, linii elektroenergetycznych i telekomunikacyjnych, usługi związane z wykonywaniem wykopów i wierceń geologiczno-inżynierskich, budowa i eksploatacja zakładów odpadów komunalnych, przemysłowych i niebezpiecznych, budowa i eksploatacja zakładów utylizacji odpadów komunalnych, przemysłowych i niebezpiecznych, budowa i eksploatacja zakładów przeróbki odpadów komunalnych, przemysłowych i niebezpiecznych.

(111) **166987** (220) 2002 03 28 (210) 248446
 (151) 2005 07 15 (441) 2002 10 07
 (732) DAIWA YAKUHIN KABUSHIKI KAISHA, Tokio, JP.

(540) BioBran

(510), (511) **05** odżywcze środki uzupełniające, odżywcze środki uzupełniające oparte na otrębach ryżowych, otręby ryżowe enzymatycznie zmodyfikowane, materiały arabinoksyłanowe otrzymane z otrąb poprzez obróbkę enzymatyczną, związki arabinoksyłanowe i polisacharozy zawierające ekstrakt hemicelulozy-β z otrąb ryżowych.

(111) **166988** (220) 2002 03 29 (210) 248525
 (151) 2005 09 02 (441) 2002 10 07

(732) Pasłek International Cheese Company Ltd. Sery ICC Pasłek Spółka z o.o., Pasłek, PL.
 (540)



Kolor znaku: biały, żółty, złoty, czarny, czerwono-bordowy, brązowy

(531) 2.1, 3.3, 6.7, 7.1, 9.1, 25.1, 26.1, 27.5, 29.1

(510), (511) **05** sery dietetyczne dla celów leczniczych, sery dla niemowląt, **29** sery, homogenizowane sery zawarte w tej klasie, sery dietetyczne, sery o obniżonej zawartości tłuszczu i cholesterolu, **40** przetwórstwo mleka i wyrób serów.

(111) **166989** (220) 2002 03 29 (210) 248527
 (151) 2005 09 02 (441) 2002 10 07

(732) Pasłek International Cheese Company Ltd. Sery ICC Pasłek Spółka z o.o., Pasłek, PL.
 (540)



Kolor znaku: biały, żółty, złoty, czarny, czerwono-bordowy, brązowy

(531) 2.1, 3.3, 6.7, 7.1, 9.1, 25.1, 26.1, 26.15, 27.5, 29.1

(510), (511) **05** sery dietetyczne dla celów leczniczych, sery dla niemowląt, **29** sery, homogenizowane sery zawarte w tej klasie, sery dietetyczne, sery o obniżonej zawartości tłuszczu i cholesterolu, **40** przetwórstwo mleka i wyrób serów.

(111) **166990** (220) 2002 04 16 (210) 249339
 (151) 2005 07 08 (441) 2002 10 21
 (732) Link4 Towarzystwo Ubezpieczeń S.A., Warszawa, PL.
 (540) LINK4
 (510), (511) **36** usługi finansowe, usługi ubezpieczeniowe.

(111) **166991** (220) 2002 04 16 (210) 249340
 (151) 2005 07 08 (441) 2002 10 21
 (732) Link4 Towarzystwo Ubezpieczeń S.A., Warszawa, PL.
 (540) MORELA
 (510), (511) **36** usługi finansowe, usługi ubezpieczeniowe.

(111) **166992** (220) 2002 04 17 (210) 249349
 (151) 2005 08 30 (441) 2002 10 21
 (732) Bienias Dorota, Wasiljew Dominika, Bienias Arkadiusz,
 DELIKATESY „MINI EUROPA” Spółka Jawna, Warszawa, PL.
 (540)



Kolor znaku: niebieski, zielony, żółty, pomarańczowy, czerwony, granatowy

(531) 16.1, 26.1, 27.5, 29.1
 (510), (511) **03** aromaty, kosmetyki: kremy, preparaty kosmetyczne, perfumy, lotiony do celów kosmetycznych i do włosów, mydła, mleczka, olejki, ołówki, ozdoby do celów kosmetycznych, pasty, proszki, płyny do zębów, pasty do butów, pasty do mebli, pasty do skóry, patyczki z wata do celów kosmetycznych, preparaty do pielęgnacji paznokci, pumeks, talk kosmetyczny, wata do celów kosmetycznych, farby do włosów, wody toaletowe, środki do wyblyszczania stosowane w pralnictwie, wybielacze plam, **05** wata do celów medycznych, herbaty lecznicze i z ziół, materiały opatrunkowe, plastry, podpaski higieniczne, pokarm dla niemowląt, środki przeciwbólowe, przeciwinsektowe, przeciwmolowe, odstraszające owady, preparaty przeciwsłoneczne, tampony menstruacyjne, taśmy do podpasek, **08** ostrza i maszyny do golenia i do depilacji, **16** gazety, czasopiśma, pudełka, torby i torebki do pakowania, **21** kieliszki, szklanki, spodeczki, filiżanki, **29** bekon, słonina, cebula konserwowa, chrupki owocowe, chrupki ziemniaczane, chrzan, daktyle, drób, filety rybne, flaki, gołąbki, galaretki jadalne, groch konserwowany, grzyby konserwowane, homary nieżywe, imbir, jaja, kapusta kwaszona, kaszanka, kawior, kefir, kielbasy, olej kokosowy, koncentraty bulionu, konfitury, korniszony, krewetki nieżywe, krokiety, langusty nieżywe, łosoś, małże nieżywe, margaryny, marmolady, masła, mięsa wieprzowe, wołowe, cielęce, jagnięce, ekstrakty mięsne, galaretki mięsne, mięso konserwowane, migdały spreparowane, mleko, mrożone i suszone owoce, napoje mleczne lub z przewagą mleka, oleje jadalne, oliwki konserwowane, orzechy kokosowe suszone, orzechy spreparowane, orzeszki arachidowe spreparowane, ostrygi nieżywe, galaretki owocowe, owoce konserwowane, owoce smażone, pasty do kanapek, pasztety, pikle, potrawy na bazie ryb, pulpa owocowa, piure z pomidorów, rodzynki suche, rosoly, rośliny strączkowe konserwowane, ryby konserwowane, ryby nieżywe, sałatki owocowe, sałatki warzywne, sardynki, serwatka, sery białe, żółte, wiejskie, skórki owocowe, smalec, warzywa konserwowane, soki warzywne do przyrządzania potraw, szynka, śledzie, śmietana, tłuszcze jadalne, tuńczyk, warzywa gotowane, warzywa suszone, wędliny, wątroba, zupy, składniki do przyrządzania zup, zupy jarzynowe, sałatki owocowe, żelatyna do celów spożywczych, pasztety mięsne, **30** aromaty do żywności, batony lukrecyjne, biszkopty, budynie, bułeczki i bułki, chleb, chleb bezdrożdżowy, ciasta, ciasta przekładane mięsem, ciasteczka, ciastka, ciasto na ciastka, ciasto w proszku, cukier, cukier kandyzowany do celów spożywczych, cukierki, przyprawy, czekolady i wyroby czekoladowe, drożdże, esencje do artykułów żywnościowych, glukoza

do celów spożywczych, grysiki, guma do żucia, herbata, herbatniki, kakao i wyroby z kakao, kanapki, kapary, kasze spożywcze, kawa, aromaty kawowe, sos keczup, kleik spożywczy na bazie mleka, kukurydza prażona, kukurydza prażona i popękana, lody i wyroby lodowe, lody spożywcze w proszku, musztardy, majonezy, makaroniki jako wyroby cukiernicze, makaroni spożywcze, marcepan, mąka spożywcza, wyroby cukiernicze, miód, mleczko pszczele spożywcze, kakao z mlekiem, kawa z mlekiem, naleśniki, napoje na bazie czekolady, napoje na bazie kakao, napoje na bazie kawy, ocet, ocet winny, jadalne ozdoby do ciast, pastylki cukiernicze, pieprz, pierożki ravioli, pyzy, pizze, płatki zbożowe, pieczywo chrupkie, potrawy na bazie mąki, pralinki, propolis, ryż, sól selerowa, słodycze, słodziki naturalne, ekstrakt słodowy, sosy, sól, spaghetti, suchary, potrawa japońska z ryby sushi, waffle, wanilia, zioła, zupy skoncentrowane, mąka ziemniaczana do celów spożywczych, sosy mięsne, **31** warzywa świeże: cebula, dynie, groch, ogórki, korzenie cykorii, sałata, sałata zielona, pomidory, chleb świętojański, chmiel, grzyby świeże, migdały, orzechy, orzeszki arachidowe, owoce cytrusowe, owoce świeże, pieprz, pożywienie dla psów, kotów i innych zwierząt, rośliny strączkowe świeże, sezam, winogrona świeże, zioła ogrodowe świeże, **32** piwo, wody mineralne i źródlane, wody gazowane, napoje bezalkoholowe, napoje i soki owocowe i warzywne, syropy, produkty do przyrządzania napojów, **33** alkohole i napoje alkoholowe, likiery, aperitify, arak, brandy, dzin, wódki, szampany, ekstrakty alkoholowe, esencje alkoholowe, gruszczniki, jabłeczniki, wiśniówki, orzechówki, koktajle, miody pitne, napoje alkoholowe z owocami, palinki, sake, whisky, wino, alkoholowe wyciągi z owoców, **34** papierosy, zapalniczki dla palaczy, zapalki, cygara i cygaretki, **35** prowadzenie sklepów połączone z pokazami, promocją i reklamą ze sprzedażą artykułów spożywczych, kosmetycznych, leczniczych, napojów, artykułów tytoniowych, artykułów chemii gospodarczej, **44** usługi fryzjerskie i kosmetyczne.

(111) **166993** (220) 2002 04 17 (210) 249384
 (151) 2005 07 05 (441) 2002 10 21
 (732) VIEWSONIC CORPORATION, Walnut, US.
 (540) NEXTV

(510), (511) **09** komputery, monitory do komputerów, komputerowe urządzenia peryferyjne, ekrany do użytku z komputerami, płaskie ekrany do użytku z komputerami, aparaty projekcyjne i ekrany, telewizory i aparaty telewizyjne, zestawy telewizji cyfrowej o dużej rozdzielności, projektory na bazie ciekłego kryształu (LCD) oraz projektory na bazie ciekłego kryształu na silikonie (LCOS).

(111) **166994** (220) 2002 04 18 (210) 249428
 (151) 2005 07 05 (441) 2002 10 21
 (732) „AGROCOMEX” Spółka z o.o., Jabłonowo Pom., PL.
 (540) Family Farmer
 (510), (511) **29** nabiał, mięso, jadalne oleje, tłuszcz.

(111) **166995** (220) 2002 04 19 (210) 249466
 (151) 2005 06 23 (441) 2002 10 21
 (732) Fabryka Mebli „MEBLEX” Jan Jagieniak, Otylia Jagieniak,
 Łęka Opatowska, PL.
 (540)



Kolor znaku: żółty, czerwony

(531) 26.1, 27.5, 29.1
 (510), (511) **20** meble.

(111) **166996** (220) 2002 04 25 (210) 249707
 (151) 2005 06 29 (441) 2002 11 04
 (732) Arvesta Corporation, San Francisco, US.
 (540) ORTHOCIDE
 (510), (511) **05** pestycydy, insektycydy, fungicydy i herbicydy stosowane w rolnictwie, ogrodnictwie, leśnictwie, w gospodarstwie domowym i w ogrodzie.

(111) **166997** (220) 2002 04 25 (210) 249722
 (151) 2005 06 29 (441) 2002 11 04

(732) JFK Janusz Fuzowski, Warszawa, PL.
(540)

JFK

(531) 27.5

(510), (511) **36** agencje kredytowe, agencje mieszkaniowe, agencje pośrednictwa w handlu nieruchomościami, analizy finansowe, doradztwo finansowe, administrowanie majątkiem nieruchomości, wycena nieruchomości, zarządzanie nieruchomościami, doradztwo na rynku nieruchomości, **37** informacja budowlana, usługi developerskie, usługi w zakresie realizacji projektów związanych z dekoratorstwem wnętrz, **42** doradztwo budowlane i architektoniczne, projektowanie w zakresie dekoratorstwa wnętrz, pomiary gruntu.

(111) **166998** (220) 2002 04 26 (210) 249787

(151) 2005 08 04 (441) 2002 11 04

(732) Firma GRYC Tomasz Gryc, Warszawa, PL.

(540) Gryc

(510), (511) **06** metalowe okucia mebli, drzwi, okien i gablot, **20** nie-metalowe okucia mebli, drzwi, okien i gablot.

(111) **166999** (220) 2002 05 01 (210) 249962

(151) 2005 06 28 (441) 2002 11 04

(732) INCENTI S.A., Warszawa, PL.

(540)



Kolor znaku: niebiesko-szary, czerwony

(531) 26.2, 26.4, 27.5, 29.1

(510), (511) **09** programy komputerowe, **38** usługi w zakresie przesyłania informacji obrazowej i tekstowej przy pomocy komputerów, przesyłanie danych przy pomocy terminali komputerowych oraz sieci światłowodów, **42** usługi w zakresie odpłatnego udostępniania czasu dostępu do komputerowych baz danych, odzyskiwanie komputerowych baz danych, wypożyczanie oprogramowania komputerowego, opracowanie programów komputerowych, doradztwo w zakresie sprzętu komputerowego, analiza systemów komputerowych.

(111) **167000** (220) 2002 05 09 (210) 250179

(151) 2005 08 01 (441) 2002 11 18

(732) POLSKIE RADIO Spółka Akcyjna, Warszawa, PL.

(540) trójka twoje pierwsze radio

(510), (511) **09** nagrania dźwiękowe i audiowizualne, kasety, płyty, płyty CD, **16** dzienniki, czasopisma, periodyki, prospekty, książki, plakaty, kalendarze, **35** usługi reklamowe z wykorzystaniem wszystkich metod słownych, dźwiękowych oraz technik audiowizualnych, **38** usługi w zakresie przekazywania głosu i obrazu, prowadzenie transmisji, zbierania i przekazywania informacji rozpowszechnianie programów radiowych i telewizyjnych, **41** usługi w zakresie organizowania, nagrywania, montażu, rozpowszechniania i tworzenia audycji radiowych i telewizyjnych, imprez informacyjnych, muzycznych, rozrywkowych, artystycznych, naukowych, kulturalnych, sportowych, rekreacyjnych, plenerowych, konkursów, pokazów z wykorzystaniem wszystkich metod słownych, dźwiękowych oraz technik audiowizualnych, usługi wydawnicze.

(111) **167001** (220) 2001 04 03 (210) 233959

(151) 2005 07 06

(732) „BDB” Spółka z o.o., Rypin, PL.

(540)



(531) 26.11, 27.5

(510), (511) **29** wędliny, kaszanka, pasztety mięsne, krokiety spożywcze, jaja, białko jajka, żółtko jaja, jaja w proszku, białko spożywcze, buliony, rosoly, oleje i tłuszcze jadalne, chrupki owocowe, chrupki ziemniaczane, mięso, mięso konserwowane, ekstrakty mięsne, wątróbka, galaretki mięsne, flaki, ryby, filety rybne, potrawy na bazie ryb, galaretki owocowe, groszek konserwowy, grzyby konserwowane, koncentraty, konfitura imbirowa, konserwy mięsne, konserwy rybne, konserwy warzywno-mięsne, konserwy z owocami, konserwy z warzywami, kawior, krewetki różowe nieżywe, krewetki szare nieżywe, ostrygi nieżywe, kumys, langusty nieżywe, małe jadalne nieżywe, ślimaki morskie nieżywe, produkty mleczne, mleko, margaryna, masło, masło arachidowe, masło kakaowe, masło kokosowe, krem na bazie masła, serwatka, sery, śmietana, jogurt, kefir, toru, napoje mleczne lub z przewagą mleka, migdały spreparowane, orzechy spreparowane, owoce i warzywa konserwowane, warzywa gotowane, warzywa suszone, owoce suszone, owoce kandyzowane, mrożone owoce, pikle, przeciery jabłkowe, dżemy owocowe, marmolada, placki ziemniaczane, sałatki warzywne, sałatki owocowe, skórki owocowe, soki roślinne do gotowania, wiórki kokosowe, wyciągi z wodorostów do celów spożywczych, zioła ogrodowe konserwowane, zupy, żelatyna spożywcza, **30** aromaty do ciast i napojów inne niż olejki esencyjne, mąka, makarony, ryż, spaghetti, muesli, płatki kukurydziane, płatki owsiane, płatki zbożowe, chleb, ciastka, cukier, herbata, kawa, drożdże, esencje do artykułów żywnościowych, glukoza do celów spożywczych, gluten do celów spożywczych, wanilia, marcepan, lukrecja stosowana w cukiernictwie, wyroby cukiernicze i piekarnicze, słodycze, pralinki, lody, kakao, napoje na bazie kakao, hamburgery, hot-dogi, kanapki, pasztety w cieście, pizza, zapiekanki, ketchup, kukurydza prażona, majonez, miód, musztarda, ocet, pasta migdałowa, preparaty aromatyczne do żywności, propolis spożywczy, przyprawy, sól, słodziki naturalne, sól do celów spożywczych, sosy, wyroby garmażeryjne mączne, wyroby garmażeryjne mączno-mięsne, wyroby garmażeryjne mączno-owocowe, wyroby garmażeryjne mączno-warzywne, wyroby garmażeryjne mięsne, **31** łupiny orzecha kokosowego, nasiona, orzechy, rośliny, sezam, świeże owoce i warzywa, zioła, **32** ekstrakty owocowe bezalkoholowe, esencje do produkcji napojów, środki do produkcji napojów, lemoniady, napoje bezalkoholowe, napoje izotoniczne, napoje warzywne, napoje z soków owocowych, nektary owocowe, piwo, preparaty do produkcji wody gazowanej, produkty do wytwarzania wody mineralnej, soki owocowe, soki warzywne, syropy do lemoniad, syropy do napojów, wody gazowane, wody mineralne, wody stołowe, wyciągi z owoców bezalkoholowe, **33** brandy, likiery, wina, **35** usługi agencji reklamowych, reklama prasowa, reklama radiowa, reklama telewizyjna, badania rynku, dystrybucja materiałów reklamowych, marketing w zakresie badań i analizy, organizowanie wystaw i targów w celach handlowych, **39** usługi związane z pakowaniem produktów i towarów, usługi transportowe i magazynowania, **40** usługi związane z poligrafia.

(111) **167002** (220) 2001 04 03 (210) 233961

(151) 2005 07 06

(732) „BDB” Spółka z o.o., Rypin, PL.

(540) bdb

(510), (511) **29** wędliny, kaszanka, pasztety mięsne, krokiety spożywcze, jaja, białko jajka, żółtko jaja, jaja w proszku, białko spożywcze, buliony, rosoly, oleje i tłuszcze jadalne, chrupki owocowe, chrupki ziemniaczane, mięso, mięso konserwowane, ekstrakty mięsne, wątróbka, galaretki mięsne, flaki, ryby, filety rybne, potrawy na bazie ryb, galaretki owocowe, groszek konserwowy, grzyby konserwowane, koncentraty, konfitura imbirowa, konserwy mięsne, konserwy rybne, konserwy warzywno-mięsne, konserwy z owocami, konserwy z warzywami, kawior, krewetki różowe nieżywe, krewetki szare nieżywe, ostrygi nieżywe, kumys, langusty nieżywe, małe jadalne nieżywe, ślimaki morskie nieżywe, produkty mleczne, mleko, margaryna, masło, masło arachidowe, masło kakaowe, masło kokosowe, krem na bazie masła, serwatka, sery, śmietana, jogurt, kefir, toru, napoje mleczne lub z przewagą mleka, migdały spreparowane, orzechy spreparowane, owoce i warzywa konserwowane, warzywa gotowane, warzywa suszone, owoce suszone, owoce kandyzowane, mrożone owoce, pikle, przeciery jabłkowe, dżemy owocowe, marmolada, placki ziemniaczane, sałatki warzywne, sałatki owocowe, skórki owocowe, soki roślinne do gotowania, wiórki kokosowe, wyciągi z wodorostów do celów spożywczych, zioła ogrodowe konserwowane

ne, zupy, żelatyna spożywcza, **30** aromaty do ciast i napojów inne niż olejki esencyjne, mąka, makarony, ryż, spaghetti, muesli, płatki kukurydziane, płatki owsiane, płatki zbożowe, chleb, ciastka, cukier, herbata, kawa, drożdże, esencje do artykułów żywnościowych, glukoza do celów spożywczych, gluten do celów spożywczych, wanilia, marcepan, lukrecja stosowana w cukiernictwie, wyroby cukiernicze i piekarnicze, słodczyce, pralinki, lody, kakao, napoje na bazie kakao, hamburgery, hot-dogi, kanapki, pasztety w cieście, pizza, zapiekanki, ketchup, kukurydza prażona, majonez, miód, musztarda, ocet, pasta migdałowa, preparaty aromatyczne do żywności, propolis spożywczy, przyprawy, sól, słodziki naturalne, słód do celów spożywczych, sosy, wyroby garmażeryjne mączne, wyroby garmażeryjne mączno-mięsne, wyroby garmażeryjne mączno-owocowe, wyroby garmażeryjne mączno-warzywne, wyroby garmażeryjne mięsne, **31** lupiny orzecha kokosowego, nasiona, orzechy, rośliny, sezam, świeże owoce i warzywa, zioła, **32** ekstrakty owocowe bezalkoholowe, esencje do produkcji napojów, środki do produkcji napojów, lemoniady, napoje bezalkoholowe, napoje izotoniczne, napoje warzywne, napoje z soków owocowych, nektary owocowe, piwo, preparaty do produkcji wody gazowanej, produkty do wytwarzania wody mineralnej, soki owocowe, soki warzywne, syropy do lemoniad, syropy do napojów, wody gazowane, wody mineralne, wody stołowe, wyciągi z owoców bezalkoholowe, **33** brandy, likiery, wina, **35** usługi agencji reklamowych, reklama prasowa, reklama radiowa, reklama telewizyjna, badania rynku, dystrybucja materiałów reklamowych, marketing w zakresie badań i analizy, organizowanie wystaw i targów w celach handlowych, **39** usługi związane z pakowaniem produktów i towarów, usługi transportowe i magazynowanie, **40** usługi związane z poligrafia.

(111) **167003** (220) 2002 04 18 (210) 249417
(151) 2005 07 05 (441) 2002 10 21
(732) ESKRI Spółka z o.o., Bielsko-Biała, PL.
(540)

Eskri

Kolor znaku: popielaty
(531) 27.5, 29.1
(510), (511) **40** szycie odzieży.

(111) **167004** (220) 2002 05 16 (210) 250429
(151) 2005 08 01 (441) 2002 11 18
(732) POLIRAT Spółka z o.o., Zamość, PL.
(540) polirat
(510), (511) **35** usługi zgrupowania na rzecz osób trzecich różnorodnych towarów, pozwalające oglądać i nabywać towary w hurtowni wielobranżowej wyrobów metalowych, porcelanowych, ceramicznych i szklanych, farb i lakierów, tapet oraz środków czyszczących, usługi agencji importowo-eksportowej.

(111) **167005** (220) 2002 05 16 (210) 250430
(151) 2005 08 01 (441) 2002 11 18
(732) POLIRAT Spółka z o.o., Zamość, PL.
(540)



Kolor znaku: czerwony, niebieski
(531) 26.1, 27.5, 29.1
(510), (511) **35** usługi zgrupowania na rzecz osób trzecich różnorodnych towarów, pozwalające oglądać i nabywać towary w hurtowni wielobranżowej wyrobów metalowych, porcelanowych, ceramicznych i szklanych, farb i lakierów, tapet oraz środków czyszczących, usługi agencji importowo-eksportowej.

(111) **167006** (220) 2002 05 16 (210) 250431
(151) 2005 08 01 (441) 2002 11 18

(732) POLIRAT Spółka z o.o., Zamość, PL.
(540)

R

(531) 27.5
(510), (511) **35** usługi zgrupowania na rzecz osób trzecich różnorodnych towarów, pozwalające oglądać i nabywać towary w hurtowni wielobranżowej wyrobów metalowych, porcelanowych, ceramicznych i szklanych, farb i lakierów, tapet oraz środków czyszczących, usługi agencji importowo-eksportowej.

(111) **167007** (220) 2002 06 07 (210) 251327
(151) 2005 08 31 (441) 2002 12 16
(732) TROPICAL Tadeusz Ogrodnik, Chorzów, PL.
(540)



Kolor znaku: czarny, żółty, czerwony

(531) 16.3, 26.1, 27.5, 29.1
(510), (511) **01** nawozy, komposty, **05** produkty i preparaty farmaceutyczne, weterynaryjne, lecznicze, odkażające i sanitarne do stosowania w akwarystyce i hodowli fauny i flory, **07** sprzęt akwarystyczny zawarty w tej klasie, pompki napowietrzające do akwariów, **11** sprzęt akwarystyczny zawarty w tej klasie, urządzenia do filtrowania akwariów, urządzenia do ogrzewania akwariów, **16** akwaria i terraria, **21** sprzęt terrarystyczny zawarty w tej klasie, klatki dla ptaków i zwierząt domowych, **31** pokarmy dla fauny, zwłaszcza dla ryb, ptaków, gadów, płazów oraz drobnych zwierząt hodowlanych, pokarmy dla fauny zawierające środki odżywcze, produkty i preparaty do hodowli roślin, roślin akwariowych, ryb, ptaków, gadów, płazów oraz drobnych zwierząt hodowlanych.

(111) **167008** (220) 2002 06 07 (210) 251328
(151) 2005 08 11 (441) 2002 12 16
(732) TROPICAL Tadeusz Ogrodnik, Chorzów, PL.
(540)



(531) 16.3, 26.1, 27.5
(510), (511) **01** nawozy, komposty, **05** produkty i preparaty farmaceutyczne, weterynaryjne, lecznicze, odkażające i sanitarne do stosowania w akwarystyce i hodowli fauny i flory, **07** sprzęt akwarystyczny zawarty w tej klasie, pompki napowietrzające do akwariów, **11** sprzęt akwarystyczny zawarty w tej klasie, urządzenia do filtrowania akwariów, urządzenia do ogrzewania akwariów, **16** akwaria i terraria, **21** sprzęt terrarystyczny zawarty w tej klasie, klatki dla ptaków i zwierząt domowych, **31** pokarmy dla fauny, zwłaszcza dla ryb, ptaków, gadów, płazów oraz drobnych zwierząt hodowlanych, pokarmy dla fauny zawierające środki odżywcze, produkty i preparaty do hodowli roślin, roślin akwariowych, ryb, ptaków, gadów, płazów oraz drobnych zwierząt hodowlanych.

(111) **167009** (220) 2002 06 11 (210) 251460
(151) 2005 07 22 (441) 2002 12 16
(732) GM DAEWOO AUTO & TECHNOLOGY COMPANY, Incheon, KR.
(540) EVANDA

(510), (511) **12** samochody osobowe, samochody sportowe, ciężarówki i busy.

(111) **167010** (220) 2002 06 13 (210) 251571

(151) 2005 07 07 (441) 2002 12 16

(732) The H. D. Lee Company, Inc., Wilmington, US.

(540) BUDDY LEE

(510), (511) **06** metale nieszlachetne i ich stopy, budowlane materiały metalowe, przenośne metalowe konstrukcje budowlane, materiały metalowe do budowy szlaków klejowych, przewody nieelektryczne i przewody drutowe z metali nieszlachetnych, drobne wyroby żelazne, pojedyncze drobne wyroby metalowe, rury i rurki metalowe, kasy pancerne, towary z metali nieszlachetnych nie ujęte w innych klasach, rudy (kruszcze), **09** urządzenia i przyrządy: naukowe, żeglarskie, geodezyjne, elektryczne, fotograficzne, kinematograficzne, optyczne, wagowe, pomiarowe, sygnalizacyjne, kontrolne, do ratowania życia, do celów dydaktycznych, urządzenia i przyrządy elektryczne przewodzące, transformujące, akumulatorowe i kontrolno-sterujące, urządzenia do nagrywania, transmisji lub reprodukcji dźwięku lub obrazu, magnetyczne nośniki danych, płyty (dyski) z nagraniami, automaty sprzedające i mechanizmy do urządzeń uruchamianych przez wrzucenie monety, kasy sklepowe, maszyny liczące, sprzęt przetwarzający dane i komputery, urządzenia do gaszenia ognia, okulary przeciwsłoneczne, **14** metale szlachetne i ich stopy, wyroby z metali szlachetnych lub pokrywane nimi, nie ujęte w innych klasach, wyroby jubilerskie, kamienie szlachetne, przyrządy zegarmistrzowskie i chronometryczne, **16** papier, tektura, i wyroby z tych materiałów, nie ujęte w innych klasach, druki, materiały intro-ligatorskie, materiały fotograficzne, materiały piśmienne, papeterie, kleje do materiałów piśmiennych lub do celów domowych, materiały przeznaczone dla artystów, pędzle malarskie, maszyny do pisania i sprzęt biurowy (z wyjątkiem mebli), materiały szkoleniowe i instruktażowe (z wyjątkiem aparatów), materiały z tworzyw sztucznych do pakowania (nie ujęte w innych klasach), czcionki drukarskie, matryce, **18** skóra i imitacja skóry, wyroby z tych materiałów, nie ujęte w innych klasach, skóry zwierzęce, skóry surowe, walizy i torby podróżne, parasolki, parasole (duże) i laski, bicze, uprząże i wyroby rymarskie, bagaże, portfele, **22** liny, sznury, sieci, namioty, markizy, brezenty, żagle, torby i torebki nie ujęte w innych klasach, materiały na obicia i do wypełniania (z wyjątkiem gum lub tworzyw sztucznych), nieprzerobione tekstylne materiały włókiennicze, **25** odzież, obuwie, nakrycia głowy.

(111) **167011** (220) 2002 04 22 (210) 249521

(151) 2005 12 19 (441) 2002 11 04

(732) „PROFUS” Biura Finansowo-Księgowe Arkadiusz Podnieszński, Legnica, PL.

(540)

PROFUS

(531) 27.5

(510), (511) **35** usługi w zakresie prowadzenia ksiąg rachunkowych, rachunkowości oraz przygotowywania zeznań podatkowych, **36** usługi w zakresie doradztwa podatkowego, prowadzenia ksiąg podatkowych.

(111) **167012** (220) 2002 08 19 (210) 254204

(151) 2005 09 19 (441) 2003 02 24

(732) „MASPEX WADOWICE” Spółka z o.o., Wadowice, PL.

(540) sucofin

(510), (511) **05** żywność dietetyczna dla celów leczniczych, cukier do celów medycznych, wyroby cukiernicze do celów leczniczych, chleb dla diabetyków, laktoza, mleko białkowe, mleko w proszku dla niemowląt, **29** mleczne produkty, mleko, mleko w proszku, **30** słodziki, słodziki naturalne, cukierki, przyprawy, kawa, herbata, kakao, czekolada, słodycze.

(111) **167013** (220) 2003 01 27 (210) 260267

(151) 2005 12 30 (441) 2003 07 28

(732) PRONOX TECHNOLOGY SA, Katowice, PL.

(540)

**EASY
TOUCH**

(531) 27.5.2, 29.1.6, 29.1.8

(510), (511) **03** pianki czyszczące do szkła i plastiku, **09** głośniki, pamięci komputerowe, słuchawki, kieszenie na dysk twardy, mikrofony, multimedialne podstawki pod monitor, joystick' i, czytniki pamięci cyfrowych, myszy, przełączniki, wentylatory, faxmodemy, aparaty fotograficzne, podkładki pod mysz, skanery, video kamery, TV-karty, karty muzyczne, nośniki optyczne i magnetyczne, filtry przeciwzakłóceniu, czyszczące płyty do napędów optycznych i magnetycznych, klawiatury, obudowy do komputerów, zasilacze i kable do komputerów, **16** opakowania na płyty CD i CVD z papieru i tworzyw sztucznych, **18** futerały ze skóry i imitacji skóry na płyty CD i DVD.

(111) **167014** (220) 2002 09 06 (210) 254750

(151) 2005 08 31 (441) 2003 03 10

(732) GAPPOL Przedsiębiorstwo Prywatne Marzena Porczyńska, Łódź, PL.

(540) GAPPOL

(510), (511) **24** tkaniny, dzianiny, tekstylne produkty finalne, koce, pościel, obrusy, nakrycia, **25** odzież sportowa, nakrycia głowy i odzież z tkanin i dzianin z włókien naturalnych i chemicznych, dziecięca, młodzieżowa oraz dla dorosłych, dresy, bluzy, sukienki, garsonki, spodnie, butki niemowlęce, koszulki, podkoszulki, marynarki, kurtki, płaszcze, kostiumy damskie, kostiumy kąpielowe, szaliki, koszule, bielizna.

(111) **167015** (220) 2003 04 01 (210) 263002

(151) 2005 12 21 (441) 2003 10 06

(732) ACTIVEWEB Sp. z o.o., Warszawa, PL.

(540)

activeweb

(531) 26.4.3, 26.5.1, 26.15.9, 27.5.5

(510), (511) **35** systematyzacja danych w komputerowych bazach danych, komputerowe zarządzanie plikami, **42** administrowanie stronami komputerowymi, projektowanie systemów komputerowych, projektowanie oprogramowania komputerowego.

(111) **167016** (220) 2000 01 10 (210) 212200

(151) 2005 09 07

(732) Wielkopolskie Przedsiębiorstwo Produkcyjno-Usługowe „O.L.A.” Spółka z o.o., Poznań, PL.

(540)

ONE
eau de parfum

Kolor znaku: czarny, fioletowy

(531) 27.5, 29.1

(510), (511) **03** środki perfumeryjne.

(111) **167017** (220) 2001 06 19 (210) 237045

(151) 2004 12 02

(732) „SAKCES-centre” Jacek Szwarzewski, Błonie, PL.

(540)

Snowball

Kolor znaku: srebrny, jasnoszary

(531) 5.5, 27.5, 29.1

(510), (511) **18** aktówki, kufry, parasole, pasy skórzane, plecaki, torby podróżne, torebki, portfele, portmonetki, sakiewki, torby na zakupy, tornistry, walizy.

(111) **167018** (220) 2002 10 28 (210) 256811
(151) 2005 11 30 (441) 2003 05 05
(732) TADO Dariusz Kempa, Warszawa, PL.

(540) PRAXER

(510), (511) **07** alternatory, brzeszczoty pił zawarte w tej klasie, diamenty szklarskie zawarte w tej klasie, dłuta do maszyn, dłutownice, dmuchawy, frezarki, generatory elektryczności, giętarki, gładziarki, głowice wiertnicze, gwinciarki, maszyny do gwintowania, silniki i turbiny hydrauliczne, maszyny do obróbki kamienia, elektryczne pistolety dozujące klej, kompresory, koparki, kosiarki, przyrządy do lutowania gazowego, łańcuchy napędowe inne niż do pojazdów lądowych, urządzenia do malowania, manipulatory przemysłowe, maszyny dla statków, młoty elektryczne, młoty pneumatyczne, urządzenia do mycia, maszyny do nadmuchu, narzędzia, narzędzia ręczne o napędzie innym niż ręczny, noże zawarte w tej klasie, noże elektryczne, nożyce elektryczne, obudowy maszyn, odkurzacze, rozdrabniarki odpadów, urządzenia do zagęszczenia odpadów, ostrza, ostrzarki narzędziowe, maszyny do ostrzenia, stoły do pił, piły, piły łańcuchowe, pistolety zawarte w tej klasie, pistolety do malowania, pistolety pneumatyczne do wytłaczania masy uszczelniającej zawarte w tej klasie, pompy, pompy na sprężone powietrze, pompy próżniowe, prądnice prądu stałego, awaryjne agregaty prądotwórcze, pompy próżniowe, przeciągarki do metalu, przekładnie do maszyn, regulatory, narzędzia ręczne o napędzie innym niż ręczny, maszyny do robót ziemnych, maszyny rolnicze, silniki elektryczne inne niż do pojazdów lądowych, silniki inne niż do pojazdów lądowych, aparaty do spawania gazowego, spawarki elektryczne, silniki na sprężone powietrze, stojany, suporty, szczotki prądnic, maszyny do obróbki szkła, szlifierki, świdy górnicze, świdy wiertnicze, tarcze szlifierskie, tokarki, maszyny do ubijania, uchwyty wiertarskie, walce do walcarki, wciągarki, szczotki węglowe, wibratory do celów przemysłowych, wiertarki, wiertarki ręczne elektryczne, wieże wiertnicze pływające lub niepływające, **08** brzeszczoty pił zawarte w tej klasie, tarcze cierne szlifierskie zawarte w tej klasie, przyrządy do cięcia, urządzenia do cięcia rur, diamenty szklarskie zawarte w tej klasie, dłuta zawarte w tej klasie, dłuta kamieniarskie, dziurkacze, frezy, ubijaki do gruntu, gwintownice, kamienie szlifierskie, stale i nastawne klucze maszynowe, młotki, noże i nożyce zawarte w tej klasie, obcinacze, ostrza, ostrza nieelektryczne, ostrza do strugów, ostrzałki, przyrządy do ostrzenia, tarcze do ostrzenia ręcznego, piły, piły wyrzynarki, pistolety zawarte w tej klasie, pistolety ręczne do wytłaczania masy uszczelniającej zawarte w tej klasie, przecinaki, rozwiertaki, przyrządy do szlifowania i ścierania ręcznego, świdy, ubijaki do gruntu, wiertła, **35** agencje eksportu-importu, promocja sprzedaży.

(111) **167019** (220) 2002 05 16 (210) 250419
(151) 2005 10 17 (441) 2002 11 18
(732) BUDINPOL Sp. z o.o., Wrocław, PL.
(540)



Kolor znaku: niebieski, biały, czerwony

(531) 26.4, 27.5, 29.1

(510), (511) **35** prowadzenie sklepów lub hurtowni z materiałami budowlanymi i materiałami wyposażenia sanitarnego.

(111) **167020** (220) 2002 07 23 (210) 253220
(151) 2005 11 10 (441) 2003 01 27
(732) PERŁA-BROWARY LUBELSKIE S.A., Lublin, PL.

(540) GOOLMAN GOLD

(510), (511) **32** piwo, wyciąg chmielowy do wytwarzania piwa, wody mineralne, napoje bezalkoholowe, syropy i esencje do napojów, soki owocowe, warzywny, napoje witaminizowane, **33** napoje alkoholo-

we, **35** usługi agencji reklamowych z wykorzystaniem wszystkich metod słownych, dźwiękowych, audiowizualnych i multimedialnych, pośrednictwo handlowe w zakresie napojów alkoholowych i bezalkoholowych, wystawy i targi, **41** usługi w zakresie organizowania imprez informacyjnych, muzycznych, rozrywkowych, artystycznych, naukowych, kulturalnych, sportowych, rekreacyjnych, plenerowych, konkursów, festiwalu, pokazów z wykorzystaniem wszystkich metod słownych, dźwiękowych oraz technik audiowizualnych, wystaw, targów oraz konkursów.

(111) **167021** (220) 2000 09 13 (210) 223974
(151) 2005 08 17
(732) EUROZET Spółka z ograniczoną odpowiedzialnością,
Warszawa, PL.

(540) EUROZET

(510), (511) **16** papier, karton i wyroby z tych materiałów nie ujęte w innych klasach, druki, materiały introligatorskie, fotografie, materiały piśmienne, kleje do materiałów piśmiennych lub do celów domowych, akcesoria i materiały dla artystów malarzy i plastyków zawarte w kl. 16, pędzle malarskie, maszyny do pisania i sprzęt biurowy z wyjątkiem mebli, materiały szkoleniowe i instruktażowe z wyjątkiem aparatów, materiały reklamowe z papieru lub z tektury, materiały z tworzyw sztucznych do pakowania, nie ujęte w innych klasach, czcionki drukarskie, matryce, **28** karty do gry, **35** usługi promocyjne i reklamowe, w tym promowanie i reklamowanie za pośrednictwem Internetu, w prasie, radiu i telewizji, usługi marketingowe, systematyzacja i kompilacja informacji dla potrzeb baz danych, zarządzanie bazami danych, organizowanie wystaw handlowych i reklamowych, **38** emisja programów radiowych i telewizyjnych, transmisje i retransmisje programów radiowych i telewizyjnych, usługi portalu internetowego obejmujące takie usługi telekomunikacyjne świadczone przez portal internetowy, jak: przesyłanie za pośrednictwem Internetu informacji tekstowych, obrazowych i dźwiękowych z zakresu wiadomości bieżących, rozrywki i sportu, usługi poczty elektronicznej, obsługa internetowych forów dyskusyjnych, **41** usługi w zakresie rozrywki radiowej i telewizyjnej oraz rozrywki udostępnianej za pośrednictwem Internetu, organizowanie wystaw dla celów kulturalnych i edukacyjnych, organizowanie i prowadzenie konkursów na antenie radiowej, telewizyjnej i na żywo podczas imprez rozrywkowych i kulturalnych, publikowanie informacji tekstowych, obrazowych i dźwiękowych, innych niż reklamowe, za pośrednictwem Internetu, publikowanie tekstów innych niż reklamowe w prasie, opracowywanie serwisów informacyjnych, usługi agencji informacyjnej i artystycznej, usługi w zakresie produkcji i montażu programów radiowych i telewizyjnych, organizowanie i prowadzenie konkursów edukacyjnych i rozrywkowych, produkcja i organizowanie imprez rozrywkowych i kulturalnych, produkcja i montaż programów radiowych i telewizyjnych, rejestrowanie nagrań dźwiękowych i nagrań wideo na płytach oraz wszelkich nośnikach magnetycznych i optycznych, **42** projektowanie dekoracji wnętrz, opakowań, projektowanie oprogramowania komputerowego systemów komputerowych, usługi komputerowe.

(111) **167022** (220) 1999 11 22 (210) 210049
(151) 2005 09 15
(732) Optimum Finance Spółka z o.o., Warszawa, PL.
(540)



Kolor znaku: biały, szary, niebieski, granatowy

(531) 25.7, 26.4, 27.5, 29.1

(510), (511) **09** karty magnetyczne, karty magnetyczne identyfikacyjne, **16** karty kredytowe i debetowe z papieru, kartonu i tworzyw sztucznych, **35** specjalistyczne doradztwo handlowe, informacja handlowa, informacja o działalności gospodarczej, rozpowszechnianie próbek, agencje informacji handlowej, wyszukiwanie informacji w plikach komputerowych dla osób trzecich, pozyskiwanie informa-

cji o działalności gospodarczej, **36** usługi finansowe nie związane z działalnością ubezpieczeniową, operacje bankowe, emisja kart kredytowych, doradztwo finansowe, informacje finansowe, obsługa kart debetowych, obsługa kart kredytowych, kredytowanie, opłaty ratalne, pośrednictwo w zawieraniu kredytów, finansowanie pożyczek, rozliczenia finansowe transakcji, sprzedaż na kredyt, transfer elektroniczny środków finansowych, zarządzanie finansami.

(111) **167023** (220) 1999 07 30 (210) 205434
(151) 2003 01 17
(732) Skarb Państwa reprezentowany przez Wojewodę Lubuskiego, Gorzów Wlkp., PL.
(540)



Kolor znaku: biały, żółty, czerwony, pomarańczowy

(531) 26.11, 29.1

(510), (511) **39** publiczna komunikacja samochodowa, usługi transportowe i spedycyjne w zakresie osobowego i towarowego, krajowego i międzynarodowego transportu drogowego.

(111) **167024** (220) 1999 12 17 (210) 211193
(151) 2005 07 27
(732) Philip Morris Products Inc. (a Virginia corporation), Richmond, US.
(540)



Kolor znaku: biały, czerwony, niebieski

(531) 26.1, 26.4, 26.11, 27.5, 29.1

(510), (511) **06** wyroby z metali nieszlachetnych i ich stopów włączając metalowe kółka do kluczy, tacki i pudełka, **09** aparaty i przyrządy elektryczne, fotograficzne, kinematograficzne, optyczne, aparaty do nagrywania, transmisji lub reprodukcji dźwięku lub obrazu, magnetyczne nośniki danych, dyski z nagraniami, **14** wyroby jubilerskie, przyrządy zegarmistrzowskie i chronometryczne, **16** papier, karton i wyroby z tych materiałów, druki, fotografie, materiały piśmienne, sprzęt biurowy, materiały z tworzyw sztucznych do pakowania, **18** skóra i imitacje skóry oraz wyroby z tych materiałów nie zawarte w innych klasach, kufrы i torby podróżne, parasole, parasolki, **20** meble, lustra, ramki do obrazów, wyroby z drewna i tworzyw sztucznych nie zawarte w innych klasach, włączając stoły, tacki i pudełka, **25** odzież, obuwie, nakrycia głowy, **41** usługi w dziedzinie rozrywki, usługi w zakresie działalności sportowej i kulturalnej.

(111) **167025** (220) 2000 03 08 (210) 214909
(151) 2005 08 17
(732) UNIZETO TECHNOLOGIES Spółka Akcyjna, Szczecin, PL.
(540) CERTUM
(510), (511) **37** usługi w zakresie instalacji i naprawy sieci komputerowych, montażu komputerów i urządzeń elektronicznych do komputerów, usługi serwisowe dotyczące komputerów, **38** wypożyczanie urządzeń do przesyłania informacji, wypożyczanie modemów, usługi dotyczące tras połączeń i połączenia dla telekomunikacji, przesyłanie informacji, łączenie poprzez terminale komputerowe, komputerowe przesyłanie informacji tekstowej i obrazowej, poczta elektroniczna, połączenia ze światową siecią komputerową za pośrednictwem telekomunikacji, **42** zapewnianie ochrony informacji w sieciach teleinformatycznych, uwiaryzalnianie danych metodą kryptografii klucza publicznego, usługi z użyciem kart mikroprocesorowych i magnetycznych.

(111) **167026** (220) 2000 10 23 (210) 226046
(151) 2005 07 22
(732) Przedsiębiorstwo Techniczno Handlowe DATEL S.C. Drynda Dariusz, Kamil Ptaszek, Gdynia, PL.

(540) DATEL

(510), (511) **09** alarmy dźwiękowe, alarmy pożarowe, anteny, baterie i akumulatory elektryczne, urządzenia do ładowania baterii i akumulatorów elektrycznych, aparaty do rejestracji czasu, czytniki kodów kreskowych, drukarki komputerowe, dyktafony, przewody elektryczne, złącza elektryczne do przewodów, karty z pamięcią lub mikroprocesorem, klawiatury komputerowe, komputerowe urządzenia peryferyjne, komputery, karty magnetyczne, maszyny do telefonii bezprzewodowej, magnetyczne nośniki informacji, optyczne nośniki informacji, notesy elektroniczne, aparaty elektryczne do pomiarów, programy komputerowe, przekaźniki sygnałów elektronicznych, aparatura radiotelefoniczna, aparaty telefoniczne do telefonii bezprzewodowej, urządzenia nadawcze telefoniczne, futerały na aparaty telefoniczne bezprzewodowe, elementy składowe obudowy telefonów, **37** usługi w zakresie instalowania, konserwacji i naprawy komputerów, instalowania i naprawy urządzeń telefonii przewodowej i bezprzewodowej, **38** usługi w zakresie informacji o telekomunikacji, przesyłania informacji, komunikacji telefonicznej, poczty elektronicznej, telefonii komórkowej, połączeń telefonicznych, wypożyczania telefonów, wypożyczania urządzeń telekomunikacyjnych, **42** usługi doradztwa i ekspertyz w zakresie teleinformatyki.

(111) **167027** (220) 2000 11 06 (210) 226630
(151) 2005 09 23
(732) ALFA LAVAL CORPORATE AB, Lund, SE.
(540)



(531) 27.5

(510), (511) **01** produkty chemiczne stosowane w przemyśle oraz w nauce, detergenty oraz środki czyszczące do użytku przemysłowego, chemikalia oczyszczające do cieczy takich jak ropa naftowa i woda, **05** preparaty sanitarne i sterylizujące, preparaty sterylizujące do czyszczenia i sterylizacji rurociągów oraz cystern, **06** metalowe zbiorniki, metalowe dna wewnętrzne zbiorników, metalowe rury, metalowe kształtki rurowe, zawory z metalu oraz ze stopów metali, **07** separatory, wirówki, dekantery (horyzontalne separatory do oddzielania cząstek w cieczy i gazie), filtry (części maszyn i silników), pompy, zawory (części maszyn), wymienniki ciepła (części maszyn), maszyny do produkcji margaryny, maszyny jak i części oraz komponenty do nich stosowane w systemie konserwacji żywności oraz używane do mycia i sprzątania w zakładach przemysłowych zwłaszcza przetwórstwa spożywczego, mleczarniach, produkcji napojów i skrobi, chemicznych, petrochemicznych, biochemicznych oraz innych procesach przemysłowych, instalacjach zasilania w energię, na statkach wodnych a w szczególności maszynowniach, browarach (w tym maszynы do ważenia piwa, dostarczania drożdży oraz sprzęt do pobierania próbek), przedsiębiorstwach farmaceutycznych, przemyśle celulozowo-papierniczym, instalacjach ropy naftowej, gazu oraz morskich instalacjach przemysłowo-wydobywczych, rafineriach i instalacjach stosowanych do ścieków i zanieczyszczeń środowiska, mechanizmy kontrolne do maszyn, odpowietrzniki do wody, części i komponenty do wyżej wymienionych towarów, **09** urządzenia kontrolno-sterujące i monitorujące, w tym przyrządy kontroli termicznej i higrometrycznej, aparatura probiercza, sprzęt do kontroli kondensacji i przepływu, części i komponenty do wyżej wymienionych towarów, **11** przyrządy do ogrzewania, odzyskiwania ciepła, pasteryzacji, wytwarzania pary, pieczenia, gotowania, zagęszczania, chłodzenia, studzenia, suszenia, wentylacji, instalacje wodociągowe do ogrzewania osiedli oraz do celów sanitarnych w tym wymienniki ciepła i aparaty wyparne, aparatura destylacyjna, zbiorniki chłodnicze, podgrzewacze wody, aparatura sterylizująca, instalacje i sprzęt do odsalania, instalacje do dystrybucji wody, filtry oraz urządzenia i instalacje do oczyszczania wody oraz ropy naftowej, części i komponenty do wyżej wymienionych towarów, **37** usługi instalacyjne, usługi konserwacyjne oraz usługi naprawcze dotyczące towarów wskazanych w wykazie.

(111) **167028** (220) 2000 12 22 (210) 229323
 (151) 2005 02 02
 (732) Grupa Żywiec Spółka Akcyjna, Żywiec, PL.
 (540)



Kolor znaku: biały, złoty, czerwony, czarny, granatowy
 (531) 24.1, 24.9, 27.5, 29.1

(510), (511) **32** piwo porter, ale oraz napoje bezalkoholowe, wody mineralne i gazowane, napoje owocowe i soki owocowe, syropy i inne produkty do sporządzania napojów.

(111) **167029** (220) 2001 01 04 (210) 229717
 (151) 2005 01 27
 (732) BO SPORT TRAVEL Sławomir Maciej Boszko, Warszawa, PL.
 (540)

BO sport
TRAVEL

Kolor znaku: czerwony, czarny

(531) 27.5, 29.1

(510), (511) **25** odzież sportowa, odzież żeglarska, **28** sprzęt i skcesoria sportowe, **36** ubezpieczenia, **37** serwis sprzętu sportowego, **39** rezerwacja biletów lotniczych, usługi turystyczne, **41** usługi rekreacyjne, szkolenie w zakresie windsurfingu, szkolenie w zakresie żeglarstwa, szkolenie w zakresie kitesurfingu, organizowanie szkolenia w zakresie windsurfingu, organizowanie szkolenia w zakresie żeglarstwa, organizowanie szkolenia w zakresie kitesurfingu, organizowanie obozów, **43** usługi hotelarskie.

(111) **167030** (220) 2001 04 02 (210) 233849
 (151) 2005 09 28
 (732) H-D Michigan, Inc., Ann Arbor, US.
 (540) FIREBOLT
 (510), (511) **12** motocykl oraz konstrukcyjne części do nich, **25** kurtki, koszulki przeciwpotowe oraz T-shirty.

(111) **167031** (220) 2001 04 30 (210) 235105
 (151) 2005 08 26
 (732) „MERITUM” Lubelska Grupa Doradcza Spółka z o.o., Lublin, PL.
 (540)

MERITUM
 Lubelska Grupa Doradcza

Kolor znaku: niebieski

(531) 27.5, 29.1

(510), (511) **36** analizy finansowe, doradztwo w sprawach finansowych, informacje finansowe, wycena papierów wartościowych, wycena znaków towarowych, wycena marki, weryfikacja papierów wartościowych, oszacowanie wartości do celów fiskalnych, zarządzanie majątkiem pożyczki, pożyczki pod zastaw, transakcje finansowe, zarządzanie finansami, wycena nieruchomości, zarządzanie majątkiem nieruchomości, zarządzanie nieruchomościami, pośrednictwo w sprawach kupna, sprzedaży, najmu nieruchomości.

(111) **167032** (220) 2001 05 02 (210) 235168
 (151) 2005 10 05
 (732) Firma Handlowo-Usługowa „WADAM” Adam Wiśniowiecki, Żalbki, PL.

(540)

ZIOŁOWE ŚWIECE
INDIAN HOPI

Kolor znaku: czerwony

(531) 27.5, 29.1

(510), (511) **35** usługi w zakresie handlu detalicznego i hurtowego ziołowymi świecami woskowymi.

(111) **167033** (220) 2002 02 25 (210) 246922
 (151) 2005 05 19 (441) 2002 08 26
 (732) TARGET Polska Spółka z o.o., Białystok, PL.
 (540)

Silpac

Kolor znaku: szary

(531) 27.5, 29.1

(510), (511) **01** kleje do celów przemysłowych, kleje jedno i dwuskładnikowe, kleje do glazury i terakoty, kleje do tapet, rozpuszczalniki do farb i lakierów, chemiczne preparaty przeciwwilgociowe, **02** środki antykorozyjne, barwniki, bejce, emalie, lakiery, farby, kity, pasty i szpachle na bazie żywic, pigmenty, rozcieńczalniki do farb i lakierów, spoiwa do farb i barwników, **17** materiały izolacyjne, farby i lakiery izolacyjne, pakuły uszczelniające, masy uszczelniające, powłoki izolacyjne, tkaniny izolacyjne, uszczelki, wełna mineralna, szkło izolacyjne, **19** bitum, zaprawy murarskie, zaprawy tynkarskie.

(111) **167034** (220) 2001 05 29 (210) 236179
 (151) 2005 10 13
 (732) Agencja Wydawnicza „AGA-PRESS” S.C. Katarzyna Droga, Zbigniew Drogi, Warszawa, PL.
 (540)

Cogito

Kolor znaku: ciemnoniebieski, czarny

(531) 27.5, 29.1

(510), (511) **16** książki, czasopisma, gazety, periodyki, kalendarze, **35** prowadzenie sklepu wysyłkowego z wydawnictwami.

(111) **167035** (220) 2001 06 01 (210) 236431
 (151) 2005 01 21
 (732) PINUS Urszula Skupniewicz, Sopot, PL.
 (540)



Kolor znaku: brązowy, czerwony, zielony

(531) 1.15, 26.1, 27.5, 29.1

(510), (511) **06** metalowe lub wykonane z przeważającym udziałem metalu szkielety, stelaże, obudowy, korpusy, płyty nośne oraz ich elementy do budowy kominków domowych, ogrodowych, salonowych i tarasowych przystosowanych do paliw stałych, płynnych i gazowych, **09** elektryczne i elektroniczne urządzenia kontrolno-sygnalizacyjne i sterownicze do palenisk gazowych i palenisk na paliwo płynne szczególnie dostosowanych do kominków domowych, ogrodowych, salonowych i tarasowych oraz do urządzeń iluminacyjnych stosowanych w kominkach salonowych, **11** kominki domowe, ogrodowe, salonowe i tarasowe na paliwa stałe, płynne i gazowe, kominki z rożnem, paleniska kominkowe, obudowy lamp kominkowych i lampy specjalnie przeznaczone do kominków domowych, kominki z atrapą paleniska, kominkowe kanały i kominkowe wyciągi wentylacyjne, kominki o budowie specjalnej jako elementy instalacji centralnego ogrzewania nawiewowego, kominkowe domowe rekuperatory ciepła, fajerki metalowe specjalnie przeznaczone do kominków, ruszty i paleniska metalowe kominkowe, kominkowe oszczędzające paliwa, osłony radiacyjne do kominków domowych,

palniki gazowe szczególnie przeznaczone do kominków domowych, kominkowe płyty grzejne, różna obrótowe do kominków, zapalniczki do palenisk kominkowych, **16** ulotki, katalogi, prospekty, afisze, broszury, książki i inne podobne wydawnictwa ulotne reklamujące kominki domowe, ogrodowe, salonowe i tarasowe na paliwa stałe, płynne i gazowe, **19** wykonane z kamienia, marmuru, betonu, lastriko lub innych podobnych materiałów niemetalowych, głowice, kolumny, portale, stelaże, obudowy, korpusy, płyty, kartusze zdobnicze i inne podobne elementy do budowy kominków domowych, ogrodowych, salonowych i tarasowych przystosowanych do paliw stałych, płynnych i gazowych, **35** zgromadzenie na rzecz osób trzecich różnych towarów pozwalające nabywcy wygodnie je oglądać i kupować w sklepie i w hurtowni oferującej kominki domowe, ogrodowe, salonowe i tarasowe na paliwa stałe, płynne i gazowe oraz ich części jak również elektryczne i elektroniczne urządzenia kontrolno - sygnalizacyjne i sterownicze do palenisk gazowych i palenisk na paliwo płynne szczególnie dostosowanych do kominków domowych, ogrodowych, salonowych i tarasowych oraz do urządzeń iluminacyjnych stosowanych w kominkach salonowych, **37** naprawy oraz usługi serwisowe obejmujące kominki domowe, ogrodowe, salonowe i tarasowe na paliwa stałe, płynne i gazowe oraz ich części jak również elektryczne i elektroniczne urządzenia kontrolno - sygnalizacyjne i sterownicze do palenisk gazowych i palenisk na paliwo płynne szczególnie dostosowanych do kominków domowych, ogrodowych, salonowych i tarasowych oraz do urządzeń iluminacyjnych stosowanych w kominkach salonowych, **42** obrót autorskimi prawami majątkowymi osób trzecich dotyczącymi projektów wszelkiego typu kominków domowych, ogrodowych, salonowych i tarasowych na paliwa stałe, płynne i gazowe, ekspertyzy w sprawach dotyczących budowy i eksploatacji wszelkiego typu kominków domowych, ogrodowych, salonowych i tarasowych na paliwa stałe, płynne i gazowe, projektowanie wszelkiego typu kominków domowych, ogrodowych, salonowych i tarasowych na paliwa stałe, płynne i gazowe oraz ich części jak również elektrycznych i elektronicznych urządzeń kontrolno - sygnalizacyjnych i sterowniczych do palenisk gazowych i palenisk na paliwo płynne szczególnie dostosowanych do kominków domowych, ogrodowych, salonowych i tarasowych oraz do urządzeń iluminacyjnych stosowanych w kominkach salonowych.

(111) **167036** (220) 2001 06 29 (210) 237552
 (151) 2005 10 10
 (732) WYDAWNICTWO BAUER Spółka z o.o. Spółka Komandytowa, Warszawa, PL.
 (540)



Kolor znaku: czerwony, biały, czarny

(531) 26.4, 27.5, 29.1

(510), (511) **41** organizowanie imprez rozrywkowych (konkurs - plebiscyt).

(111) **167037** (220) 2001 07 11 (210) 238039
 (151) 2005 07 28
 (732) Point Research Michał Lisiecki, Szczecin, PL.
 (540) STUDENCKI PRODUKT ROKU

(510), (511) **35** usługi dotyczące sondaży opinii, pokazów towarów i usług, organizowania wystaw w celach handlowych i reklamowych, badania rynku, organizowania jarmarków studenckich, prowadzenia permanentnych rankingów w środowiskach studenckich, **41** usługi w zakresie organizowania konkursów, organizowania debat publicznych, organizowania turniejów o charakterze edukacyjnym i naukowym, organizowania studenckich imprez sportowych i rozrywkowych, organizowania spektakli.

(111) **167038** (220) 2001 09 14 (210) 240755
 (151) 2005 09 01 (441) 2002 03 25
 (732) MERRID CONTROLS Spółka z o.o., Łódź, PL.
 (540) SAMER

(510), (511) **09** aparatura do przetwarzania informacji, sprzęt komputerowy, urządzenia pomiarowe, programy komputerowe, szafy (tablice) sterownicze i rozdzielcze, sterowniki, instalacje elektryczne do zdalnego sterowania operacjami przemysłowymi, **37** instalowanie, konserwacja i naprawy urządzeń elektrycznych i komputerów, **42** opracowywanie projektów technicznych, projektowanie oprogramowania komputerów i sterowników.

(111) **167039** (220) 2001 10 16 (210) 241778
 (151) 2005 07 19 (441) 2002 04 22
 (732) DRQ Spółka z o.o., Kraków, PL.
 (540)

XMLSwitch

(531) 27.5

(510), (511) **16** druki, dokumentacje programów komputerowych, **35** usługi komputerowych baz danych, usługi przetwarzania danych, usługi kompilacji i systematyzacji informacji w komputerowych bazach danych, usługi zarządzania zbioramiinformatycznymi, **38** usługi przesyłania, rozpowszechniania, przetwarzania, odbierania i rozpowszechniania i udostępniania informacji za pośrednictwem komputerowych sieci lokalnych i komputerowej sieci światowej (Internetu), oferowanie dostępu on-line do systemów komputerowych i baz danych, **42** usługi programowania komputerów, projektowanie systemów informatycznych, projektowanie sieci komputerowych.

(111) **167040** (220) 2001 10 16 (210) 241779
 (151) 2005 07 19 (441) 2002 04 22
 (732) DRQ Spółka z o.o., Kraków, PL.
 (540)

NSFBuilder

(531) 27.5

(510), (511) **09** programy komputerowe, **16** druki, dokumentacje programów komputerowych, **35** usługi komputerowych baz danych, usługi przetwarzania danych, usługi kompilacji i systematyzacji informacji w komputerowych bazach danych, usługi zarządzania zbioramiinformatycznymi, **42** usługi programowania komputerów, projektowanie systemów informatycznych, projektowanie sieci komputerowych.

(111) **167041** (220) 2001 11 21 (210) 243198
 (151) 2005 08 24 (441) 2002 06 03
 (732) Telewizja Polska Spółka Akcyjna, Warszawa, PL.
 (540)



Kolor znaku: jasnoniebieski, granatowy

(531) 27.5, 29.1

(510), (511) **09** urządzenia i przyrządy: fotograficzne, kinematograficzne, optyczne do celów dydaktycznych, urządzenia do nagrywania, transmisji lub reprodukcji dźwięku, lub obrazu, magnetyczne nośniki danych, płyty /dyski/ z nagraniami, automaty sprzedające i mechanizmy do urządzeń uruchamianych przez wrzucenie monety, maszyny liczące, sprzęt przetwarzający dane i komputery, programy komputerowe, gry telewizyjne, gry komputerowe, **16** wydawnictwa, czasopisma, książki, albumy, broszury, periodyki i publikacje, papier, tektura i wyroby z tych materiałów nie ujęte w innych klasach, fotografie, materiały piśmienne, kleje do materiałów piśmiennych lub do celów domowych, materiały szkoleniowe i instruktażowe, materiały z tworzyw sztucznych do pakowania /nie ujęte w innych klasach/, **28** gry i zabawki, artykuły sportowe i gimnastyczne nie ujęte w innych klasach, ozdoby choinkowe, karty do gry, **35** usługi reklamowe i produkcja reklam telewizyjnych, radiowych, kinowych i poprzez sieć komputerową i internet, usługi w zakresie marketingu i public relations, usługi w zakresie rejestracji, transkrypcji, składania, kompilacji, transmisji i systematyzowania wiadomości teksto-

wych i cyfrowych, organizacja wystaw handlowych reklamowych, dystrybucja materiałów reklamowych i rozpowszechnianie danych, **38** przekazywanie fonii i/lub wizji poprzez sieci: telewizyjną, satelitarną i internet, produkcja i rozpowszechnianie programów, reportaży i konkursów telewizyjnych lub radiowych, teleturnieje, zbieranie i przekazywanie wiadomości poprzez sieci komunikacyjne, w tym sieć telewizyjną, satelitarną i internet, usługi w zakresie organizowania systemów transmisyjnych, **41** organizowanie imprez artystycznych, estradowych, sportowych, rekreacyjnych, usługi w zakresie organizowania nauki i szkoleń w dziedzinach multimedialnych, organizowanie imprez o charakterze edukacyjnym i kulturalnym, usługi wynajmu dekoracji, kostiumów i rekwizytów, oraz pomieszczeń do celów rozrywkowych i studiów nagrań, oraz sprzętu radiowego, telewizyjnego, kinematograficznego i nagrań, usługi wydawnicze, **42** opracowywanie i wdrażanie programów komputerowych i oprogramowania komputerowego, wykonywanie opinii i badań w w/w zakresie działalności multimedialnej.

(111) **167042** (220) 2001 12 03 (210) 243794
 (151) 2005 10 12 (441) 2002 06 17
 (732) Skandynawska Spółka Motoryzacyjna Spółka z o.o.,
 Warszawa, PL.
 (540)

PREMIUM-CARS

Kolor znaku: granatowy

(531) 27.5, 29.1
 (510), (511) **35** usługi pośrednictwa w sprzedaży i sprzedaży detalicznej i hurtowej samochodów, **37** usługi serwisowe: naprawy mechaniczne, blacharskie i lakiernicze samochodów.

(111) **167043** (220) 2001 12 17 (210) 244361
 (151) 2005 07 05 (441) 2002 07 01
 (732) „LIGNOLAB” Laboratorium Badawczo-Produkcyjne Tworzyw
 Drewnopochodnych Spółka z o.o., Ruciane-Nida, PL.
 (540)



Kolor znaku: ciemnozielony, jasnozielony, biały, czarny

(531) 5.1, 19.11, 27.5, 29.1
 (510), (511) **01** kleje (materiały klejące) do celów przemysłowych, **02** emulsje, **17** tworzywa sztuczne półprzetworzone, **19** drewno użytkowe, w tym płyty drzewne, płyty drzewne uszlachetnione do mebli, **20** okleiny do mebli.

(111) **167044** (220) 2002 01 07 (210) 244918
 (151) 2005 09 02 (441) 2002 07 15
 (732) AGENCJA REKLAMOWA MOTIVE Marek Pisarik, Rzeszów, PL.
 (540)



Kolor znaku: granatowy, srebrny

(531) 27.5, 29.1
 (510), (511) **09** sprzęt komputerowy, oprogramowanie komputerowe, **35** usługi agencji reklamowej, usługi marketingowe, konsultingowe i public relations, projektowanie gadżetów reklamowych, **36** pośrednictwo w obrocie nieruchomościami, administracja budynkami i gruntami, **37** zarządzanie wnętrz według projektu, **41** działalność wydawnicza, publikowanie książek, produkcja filmowa, telewizyjna, radiowa, robienie zdjęć, organizacja imprez artystycznych, **42** projektowanie i wykonywanie stron internetowych, projektowanie, wykonywanie i prowadzenie serwisów internetowych, tworzenie oprogramowania komputerowego, projektowanie odzieży i mebli, projektowanie wnętrz.

(111) **167045** (220) 2002 01 07 (210) 244919
 (151) 2005 09 02 (441) 2002 07 15
 (732) AGENCJA REKLAMOWA MOTIVE Marek Pisarik, Rzeszów, PL.
 (540) motive
 (510), (511) **09** sprzęt komputerowy, oprogramowanie komputerowe, **35** usługi agencji reklamowej, usługi marketingowe, konsultingowe i public relations, projektowanie gadżetów reklamowych, **36** pośrednictwo w obrocie nieruchomościami, administracja budynkami i gruntami, **37** zarządzanie wnętrz według projektu, **41** działalność wydawnicza, publikowanie książek, produkcja filmowa, telewizyjna, radiowa, robienie zdjęć, organizacja imprez artystycznych, **42** projektowanie i wykonywanie stron internetowych, projektowanie, wykonywanie i prowadzenie serwisów internetowych, tworzenie oprogramowania komputerowego, projektowanie odzieży i mebli, projektowanie wnętrz.

(111) **167046** (220) 2002 01 07 (210) 244947
 (151) 2005 07 13 (441) 2002 07 15
 (732) Zakład Robót Chemooodpornych i Ogólnobudowlanych
 CHEMIKOR Marian Kolociński, Włocławek, PL.
 (540)



Kolor znaku: czerwony, ciemnoniebieski, biały

(531) 26.1, 27.5, 29.1
 (510), (511) **02** środki antykorozyjne zapobiegające powstawaniu rdzy, **19** materiały budowlane niemetalowe, **37** usługi w zakresie wykonywania robót: antykorozyjnych i chemooodpornych, ogólnobudowlanych, termoizolacyjnych, czyszczenia mechanicznego posadzek, hydropiaskowania.

(111) **167047** (220) 2001 12 11 (210) 245059
 (151) 2005 06 30 (441) 2002 06 17
 (732) Polskie Media S.A., Piaseczno, PL.
 (540)



Kolor znaku: biały, czarny, niebieski i jego odcienie, zielony i jego odcienie

(531) 27.5, 27.7, 29.1
 (510), (511) **16** papierowe materiały promocyjne i reklamowe, nadruki promocyjne i reklamowe, wizytówki, **38** usługi w zakresie prowadzenia stacji telewizyjnych.

(111) **167048** (220) 2002 02 06 (210) 246117
 (151) 2005 07 15 (441) 2002 08 12
 (732) „FULDOM” Spółka z o.o., Częstochowa, PL.
 (540)



Kolor znaku: biały, granatowy, czerwony

(531) 27.5, 29.1
 (510), (511) **04** świece, znicze, **06** metalowe świeczniki, stojaki do kwiatów i roślin, ogrodzenia, **08** sztucce, **11** lampy, żyrandole, kinkiety, świeczniki elektryczne, lampki elektryczne na choinkę, lampiony, **16** folie i torby z tworzyw sztucznych do pakowania, **20** meble, lustra, materace, karimaty, poduszki, karnisze, **21** zmywaki do celów kuchennych, ścierki do czyszczenia i wycierania, wełna i wiórki metalowe do czyszczenia, druciaki niemetalowe i metalowe do czyszczenia, gąbki do celów domowych, donice, pojemniki do kwiatów, cebryki, wyroby ceramiczne dla gospodarstwa domowego, kuchenny sprzętnieelektryczny, deski do krojenia w kuchni, łopatki

(sprzęt kuchenny), łyżki kuchenne, miski, koziółki pod noże na stół, młynki ręczne do pieprzu, pojemniki, porcelana, półmiski do jarzyn, klamerki, szczotki, tace do użytku domowego nie z metali szlachetnych, trzepaczki do dywanów, wałki do ciasta, wieszaki do ręczników nie z metali szlachetnych, wykałaczki, wyroby ze szkła potrzeb gospodarstwa domowego.

(111) **167049** (220) 2002 02 13 (210) 246390
(151) 2005 07 13 (441) 2002 08 26
(732) ALPOL GIPS Spółka z o.o w Fidorze, Końskie, PL.
(540)



Kolor znaku: czerwony, niebieski, biały, granatowy
(531) 26.3, 26.4, 26.7, 29.1
(510), (511) **19** tynki, tynk szary wewnętrzny.

(111) **167050** (220) 2002 02 13 (210) 246391
(151) 2005 07 13 (441) 2002 08 26
(732) ALPOL GIPS Spółka z o.o. w Fidorze, Końskie, PL.
(540)



Kolor znaku: niebieski, różowy, biały, czerwony, granatowy
(531) 26.3, 26.4, 26.7, 29.1
(510), (511) **01** kleje do celów przemysłowych, kleje do płytek ściennych i podłogowych.

(111) **167051** (220) 2002 03 04 (210) 247162
(151) 2005 07 06 (441) 2002 09 09
(732) DESIMO - DESENVOLVIMENTO E GESTÃO IMOBILIARIA, Lda, Lizbona, PT.
(540) mleczna dolina
(510), (511) **29** mleko i produkty mleczne.

(111) **167052** (220) 2002 03 04 (210) 247210
(151) 2005 07 14 (441) 2002 09 09
(732) Przedsiębiorstwo Produkcyjno-Handlowe „JAWA” Jarosław Wyszkowski, Anna Wyszkowska, Nowa Iwiczna, PL.
(540)



Kolor znaku: czarny, szary, fioletowy, biały, żółty
(531) 27.5, 29.1
(510), (511) **09** gry elektroniczne telewizyjne lub działające z monitorem, **28** zabawki.

(111) **167053** (220) 2002 03 11 (210) 247493
(151) 2005 08 26 (441) 2002 09 23
(732) Bank Zachodni WBK Spółka Akcyjna, Wrocław, PL.

(540)

biznes pakiet
konto e-konto

Kolor znaku: zielony, czarny, biały
(531) 27.5, 29.1
(510), (511) **36** usługi finansowe.

(111) **167054** (220) 2002 03 11 (210) 247494
(151) 2005 08 26 (441) 2002 09 23
(732) Bank Zachodni WBK Spółka Akcyjna, Wrocław, PL.
(540)



Kolor znaku: zielony, biały
(531) 27.5, 29.1
(510), (511) **36** usługi finansowe.

(111) **167055** (220) 2002 03 25 (210) 248231
(151) 2005 09 08 (441) 2002 10 07
(732) Gillette Canada Company, also trading as Oral-B Laboratories, Mississauga, CA.
(540) ORAL-B CLASSIC
(510), (511) **21** przybory i pojemniki (nie z metali szlachetnych i nie pokrywane nimi) stosowane w gospodarstwie domowym lub w kuchni, grzebienie i gąbki, szczotki i pędzle (z wyjątkiem pędzli malarskich), szczoteczki do zębów, nić dentystyczna, materiały szczotkarskie, sprzęt do czyszczenia nie zawarty w innych klasach, wiórki stalowe do czyszczenia, szkło nieprzetworzone lub półprzetworzone (z wyjątkiem szkła budowlanego), wyroby ze szkła, porcelany i z fajansu nie ujęte w innych klasach.

(111) **167056** (220) 2002 03 27 (210) 248299
(151) 2005 09 29 (441) 2002 10 07
(732) Zakład Usług Podwodnych i Technicznych Andrzej Denis, Toruń, PL.
(540)



(531) 21.3, 26.1, 27.5
(510), (511) **09** aparaty tlenowe do nurkowania i oddychania pod wodą, hełmy, kombinezony i kostiumy do nurkowania, maski i rękawice do nurkowania, zatyczki do uszu dla nurków, **28** płetwy do pływania, **37** usługi w zakresie robót podwodnych i wodno-inżynierskich, budowa obiektów inżynierii wodnej, usługi napraw podwodnych i sprzętu nurkowego, usługi hydrotechniczne, usługi malowania i szklenia, **39** usługi w zakresie organizowania wycieczek morskich w celu nurkowania, ratownictwo podwodne, **41** usługi edukacyjne i szkoleniowe w zakresie nurkowania, **42** badania podwodne i usługi w zakresie ochrony środowiska podwodnego, doradztwo w zakresie ochrony środowiska.

(111) **167057** (220) 2002 04 08 (210) 248822
(151) 2005 07 11 (441) 2002 10 21
(732) DESIMO - Desenvolvimento e Gestão Imobiliária, Lda, Lizbona, PT.
(540) starnut

(510), (511) **30** słodycze.

(111) **167058** (220) 2002 04 08 (210) 248829
 (151) 2005 07 11 (441) 2002 10 21
 (732) DESIMO - Desenvolvimento e GestÃO ImobilÁria, Lda,
 Lizbona, PT.
 (540) miluś
 (510), (511) **03** mydło, kosmetyki dla dzieci.

(111) **167059** (220) 2002 04 09 (210) 248941
 (151) 2005 09 29 (441) 2002 10 21
 (732) The Procter & Gamble Company, Cincinnati, US.
 (540) BLEND-A-MED NIGHT EFFECTS

(510), (511) **03** preparaty do pielęgnacji i higieny ust, zębów, gardła, dziąseł i jamy ustnej, preparaty do płukania zapobiegające osadzaniu się kamienia nazębnego i próchnicy, środki do czyszczenia zębów, środki do pielęgnacji zębów, proszki do czyszczenia zębów, pasty do zębów, płyny do płukania ust, proszki czyszczące, tabletki koloryzujące kamień nazębny, **05** medyczne preparaty pielęgnacji i higieny ust, zębów, gardła, dziąseł i jamy ustnej, preparaty do płukania zapobiegające osadzaniu się kamienia nazębnego i próchnicy, środki do czyszczenia zębów, środki do pielęgnacji zębów, proszki do czyszczenia zębów, pasty do zębów, płyny do płukania ust, preparaty w aerozolu do ust, żele do zębów, żele z fluorem, płyny do płukania zębów z fluorem, proszki czyszczące, tabletki koloryzujące kamień nazębny, preparaty do prewencyjnej pielęgnacji zębów i dziąseł, tabletki do żucia do pielęgnacji zębów, medyczne gumy do żucia, produkty czyszczące i pielęgnacyjne również z efektem dezynfekującym do sztucznych zębów, protez, klamer i mostów, środki klejące do sztucznych zębów, proszki klejące, **21** szczoteczki do zębów, materiały przygotowane do robienia szczoteczek, ultrasonograficzne urządzenia czyszczące do protez dentystycznych do użytku osobistego, nie elektryczne przyrządy i materiały zawarte w klasie 21 do celów czyszczących, części i wyposażenie zawarte w klasie 21 do wyżej wymienionych towarów, szczotki, przyrządy trzymające i dozuujące zawarte w klasie 21.

(111) **167060** (220) 2002 04 16 (210) 249310
 (151) 2005 10 26 (441) 2002 10 21
 (732) „HASTA” Spółka z ograniczoną odpowiedzialnością,
 Wrocław, PL.
 (540)



Kolor znaku: czerwony, żółty, niebieski

(531) 27.5, 29.1

(510), (511) **16** artykuły papiernicze, biurowe i szkolne nie ujęte w innych klasach, papier, tektura i wyroby z tych materiałów nie ujęte w innych klasach, druki, dzienniki, czasopisma, książki, materiały introligatorskie, materiały fotograficzne, materiały piśmienne, kleje do materiałów piśmiennych lub celów domowych, materiały przeznaczone dla artystów, pędzle malarskie, maszyny do pisania i sprzęt biurowy z wyjątkiem mebli, materiały szkoleniowe i instruktażowe z wyjątkiem aparatów, materiały z tworzyw sztucznych do pakowania nie ujęte w innych klasach, **35** usługi w zakresie zgrupowania na rzecz osób trzecich towarów takich jak: artykuły papiernicze, biurowe, szkolne, papier, tektura i wyroby z tych materiałów, druki, dzienniki, czasopisma, książki, materiały introligatorskie, materiały fotograficzne, materiały piśmienne, kleje do materiałów piśmiennych lub celów domowych, materiały przeznaczone dla artystów, pędzle malarskie, maszyny do pisania i sprzęt biurowy z wyjątkiem mebli, materiały szkoleniowe i instruktażowe z wyjątkiem aparatów, materiały z tworzyw sztucznych do pakowania pozwalające nabywcy wygodnie je oglądać i kupować: w hurtowni, na stronie internetowej, z katalogów artykułów wykorzystując zamówienie korespondencyjne lub używając środków telekomunikacji.

(111) **167061** (220) 2002 04 17 (210) 249365
 (151) 2005 07 22 (441) 2002 10 21

(732) „FOODPIL” Spółka z ograniczoną odpowiedzialnością,
 Piła, PL.
 (540)



Kolor znaku: brązowy, żółty, biały

(531) 7.3, 27.5, 29.1

(510), (511) **29** wędliny, wyroby garmażeryjne z mięsa, wyroby garmażeryjne z ryb, sałatki owocowe, sałatki warzywne, **35** usługi w zakresie prowadzenia hurtowni i sklepów z: artykułami spożywczymi, a zwłaszcza mięsnymi i wędliniarskimi, artykułami przemysłowymi, w tym wyrobami tytoniowymi, usługi agencji importowo-eksportowej, **39** dystrybucja towarów, transport towarów, **41** organizowanie przyjęć okolicznościowych, organizowanie i prowadzenie konferencji, seminariów, sympozjów, **43** prowadzenie barów i barów szybkiej obsługi.

(111) **167062** (220) 2002 04 17 (210) 249371
 (151) 2005 07 22 (441) 2002 10 21
 (732) JERONIMO MARTINS DYSTRYBUCJA Spółka z o.o., Poznań,
 PL.

(540) tornado

(510), (511) **32** napoje bezalkoholowe, napoje owocowe, soki owocowe, preparaty do przygotowywania napojów.

(111) **167063** (220) 2002 04 24 (210) 249637
 (151) 2005 06 30 (441) 2002 11 04
 (732) Przedsiębiorstwo Produkcyjno-Handlowe „PAOLA”
 Spółka z o.o., Bielany Wrocławskie, PL.

(540) ola

(510), (511) **32** napoje bezalkoholowe.

(111) **167064** (220) 2002 04 30 (210) 249929
 (151) 2005 10 10 (441) 2002 11 04
 (732) „ICI Polska” Spółka z ograniczoną odpowiedzialnością,
 Warszawa, PL.

(540)



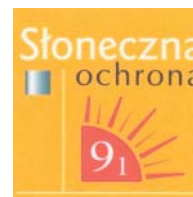
Kolor znaku: niebieski, zielony, żółty, biały, granatowy

(531) 5.3, 19.7, 26.1, 27.5, 29.1

(510), (511) **02** farby, pokosty, lakiery, środki zapobiegające korozji i zabezpieczające drewno-barwniki, zaprawy farbiarskie, żywice naturalne, folie metalowe i formy proszkowe dla malarzy, dekoratorów, drukarzy i artystów, **35** usługi w zakresie handlu detalicznego i hurtowego wyżej wymienionymi towarami.

(111) **167065** (220) 2002 04 30 (210) 249958
 (151) 2005 06 28 (441) 2002 11 04
 (732) Laboratorium Kosmetyczne „JOANNA” Spółka Jawna
 Bogusław Górka, Ryszard Korczak, Warszawa, PL.

(540)



Kolor znaku: żółty, biały, granatowy, srebrny, czerwony

(531) 1.3, 26.4, 26.11, 27.5, 29.1

(510), (511) **03** kosmetyki do: pielęgnacji, toalety, mycia, do upiękaszania włosów i ciała, szminki, cienie, tusze, farby do włosów, płyny do trwałej, toniki i odżywki do włosów, woski depilujące, bibułki, waciki i chusteczki higieniczne do celów kosmetycznych, **05** preparaty do kąpieli leczniczych, preparaty farmaceutyczne przeciwko łupieżowi, preparaty farmaceutyczne do włosów.

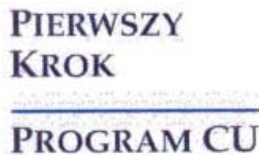
(111) **167066** (220) 2002 05 06 (210) 249975
 (151) 2005 06 28 (441) 2002 11 18
 (732) MEDI KOLL s.c. Sklep Medyczny Krajaz Sulaiman, Robert Sereda, Poznań, PL.
 (540)



Kolor znaku: niebieski, biały
 (531) 2.9, 27.5, 29.1

(510), (511) **10** aparaty i urządzenia do celów medycznych, stomatologicznych, narzędzia medyczne, **35** pośredniczenie w zawieraniu transakcji handlowych, promocja sprzedaży, usługi importowo-eksportowe, prowadzenie sklepów i/lub hurtowni z towarami medycznymi, farmaceutycznymi, kosmetycznymi, artykułami higienicznymi, środkami czystości i bhp oraz meblami, **44** usługi związane z ochroną zdrowia ludzkiego.

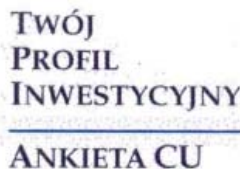
(111) **167067** (220) 2002 04 03 (210) 248658
 (151) 2005 09 28 (441) 2002 10 07
 (732) Commercial Union Polska Towarzystwo Funduszy Inwestycyjnych S.A., Warszawa, PL.
 (540)



Kolor znaku: niebieski, szary
 (531) 27.5, 29.1

(510), (511) **36** zarządzanie funduszami inwestycyjnymi za pomocą usług: analizy finansowej, doradztwa w sprawach finansowych, informacji finansowej, operacji finansowych, usług finansowych, inwestycji kapitałowych, lokat kapitału.

(111) **167068** (220) 2002 04 03 (210) 248659
 (151) 2005 09 28 (441) 2002 10 07
 (732) Commercial Union Polska Towarzystwo Funduszy Inwestycyjnych S.A., Warszawa, PL.
 (540)



Kolor znaku: niebieski, szary
 (531) 27.5, 29.1

(510), (511) **36** zarządzanie funduszami inwestycyjnymi za pomocą usług: analizy finansowej, doradztwa w sprawach finansowych, informacji finansowej, operacji finansowych, usług finansowych, inwestycji kapitałowych, lokat kapitału.

(111) **167069** (220) 2002 05 06 (210) 250060
 (151) 2005 09 23 (441) 2002 11 18
 (732) UNIPOLCOM Spółka z o.o., Warszawa, PL.

(540)



Kolor znaku: pomarańczowy, granatowy
 (531) 1.5, 27.5, 29.1

(510), (511) **05** produkty farmaceutyczne, weterynaryjne i sanitarne, substancje dietetyczne do celów leczniczych, żywność dla niemowląt, plastry, materiały opatrunkowe, materiały do plombowania zębów, woski dentystyczne, środki odkażające, środki do zwalczania robactwa, fungicydy, herbicydy, **29** mięso, ryby, drób, dziczyzna, ekstrakty mięsne, konserwowane, suszone i gotowane owoce i warzywa, galaretki, dżemy, kompoty, jaja, mleko, produkty mleczne, oleje i tłuszcze jadalne.

(111) **167070** (220) 2002 05 17 (210) 250482
 (151) 2005 08 11 (441) 2002 11 18
 (732) Firma Handlowa „SPAW” Spółka Jawna Alina Majewska, Stanisław Malendowicz, Jacek Majewski, Włocławek, PL.
 (540)



Kolor znaku: jasnoniebieski, biały, niebieski
 (531) 27.5, 29.1

(510), (511) **01** topniki do spawania, gaz ochronny stosowany przy spawaniu, preparaty chemiczne stosowane przy spawaniu, acetylen, **06** drut metalowy, lut twardy, pręty metalowe do spawania i lutownia, **07** kompresory, urządzenia elektryczne do spawania, aparaty do spawania gazowego, tarcze szlifierskie, **09** urządzenia do galwanizacji, kaski ochronne, tarcze ochronne spawalnicze, okulary spawalnicze, maski spawalnicze, odzież chroniąca przed ogniem, prostowniki prądu, kolby do lutowania elektryczne - lutownice, urządzenia do spawania łukiem elektrycznym, aparatura do cięcia łukiem elektrycznym, elektrody do spawania, urządzenia akumulatorowe oraz wspomagające rozruch, **42** usługi doradztwa technicznego w sprawach spawalnictwa.

(111) **167071** (220) 2002 05 28 (210) 250941
 (151) 2005 09 27 (441) 2002 12 02
 (732) KAWASAKI JUKOGYO KABUSHIKI KAISHA dba KAWASAKI HEAVY INDUSTRIES, LTD., Kobe, JP.
 (540)

Kawasaki

(531) 27.5

(510), (511) **07** maszyny i urządzenia budowlane, koparki, maszyny wiertnicze do tuneli, koparki łyżkowe, walce (walce oponowe, kołowe, drogowe, wibracyjne), maszyny do masy betonowej, maszyny do układania asfaltu, maszyny i urządzenia chemiczne, instalacje ruchome, separatory, maszyny kruszące, szlifierki, maszyny mieszające, mieszadła, młyny pyłowe, maszyny osuszające, skrubery i urządzenia myjące, silniki inne niż te do pojazdów lądowych, głównie, silniki odrzutowe przelotowe, silniki parowe, turbiny i turbiny gazowe, silniki spalania wewnętrznego, maszyny pneumatyczne i hydrauliczne, kompresory, pompy, hydrostatyczne silniki elektryczne, dmuchawy, generatory, maszyny i urządzenia rolnicze, kosiarki do trawy i żniwiarki, elementy do maszyn, zawory, mechaniczne urządzenia przenoszenia mocy i urządzenia przenoszenia hydrostatycznego, pomocnicze zespoły silnikowe, **12** statki i łodzie, małe jednostki pływające i osobiste jednostki pływające, ich części i akcesoria zawarte w klasie 12, samoloty i ich części oraz akcesoria zawarte w klasie 12, tabor kolejowy i ich części oraz akcesoria zawarte w klasie 12, pojazdy silnikowe, małe pojazdy użytkowe, pojazdy terenowe, pojazdy do mieszania betonu, pojazdy ziemno-wodne, ciężarówka z podnośnikiem

widłowym, motocykle i ich części oraz akcesoria zawarte w klasie 12, silniki i części oraz akcesoria do nich, silniki spalania wewnętrznego, silniki parowe, silniki odrzutowe i turbiny, elementy maszynowe do pojazdów lądowych, napędy, napędy hydrauliczne, wały, wały osiowe, wrzeciona, amortyzatory i resory, urządzenia hamulcowe, urządzenia przenoszenia.

(111) **167072** (220) 2002 05 29 (210) 250996
(151) 2005 07 20 (441) 2002 12 02
(732) NILIT Limited, Migdal Haemek, IL.
(540) SENSIL

(510), (511) **22** włókna tekstylne, nie przerobione tekstylne materiały włókiennicze, **23** przędza i nici dla włókiennictwa.

(111) **167073** (220) 2002 06 03 (210) 251067
(151) 2005 10 03 (441) 2002 12 16
(732) „HIRSCH-POL” Spółka z ograniczoną odpowiedzialnością, Myślęcinek, PL.

(540) RENOTYNK
(510), (511) **01** kleje budowlane, **02** farby, lakiery, pokosty, barwniki, bejce, środki antykorozyjne, środki impregnujące, zaprawy farbiarskie, **17** materiały do uszczelniania i do izolowania w budownictwie, **19** zaprawy tynkarskie.

(111) **167074** (220) 2002 06 03 (210) 251068
(151) 2005 10 03 (441) 2002 12 16
(732) „HIRSCH-POL” Spółka z ograniczoną odpowiedzialnością, Myślęcinek, PL.

(540) PODTYNK
(510), (511) **01** kleje budowlane, **02** farby, lakiery, pokosty, barwniki, bejce, środki antykorozyjne, środki impregnujące, zaprawy farbiarskie, **17** materiały do uszczelniania i do izolowania w budownictwie, **19** zaprawy tynkarskie.

(111) **167075** (220) 2002 06 03 (210) 251069
(151) 2005 10 03 (441) 2002 12 16
(732) „HIRSCH-POL” Spółka z ograniczoną odpowiedzialnością, Myślęcinek, PL.

(540) FASADASIL
(510), (511) **01** kleje budowlane, **02** farby, lakiery, pokosty, barwniki, bejce, środki antykorozyjne, środki impregnujące, zaprawy farbiarskie, **17** materiały do uszczelniania i do izolowania w budownictwie, **19** zaprawy tynkarskie.

(111) **167076** (220) 2002 06 03 (210) 251070
(151) 2005 10 03 (441) 2002 12 16
(732) „HIRSCH-POL” Spółka z ograniczoną odpowiedzialnością, Myślęcinek, PL.

(540) FASADAKRZEM
(510), (511) **01** kleje budowlane, **02** farby, lakiery, pokosty, barwniki, bejce, środki antykorozyjne, środki impregnujące, zaprawy farbiarskie, **17** materiały do uszczelniania i do izolowania w budownictwie, **19** zaprawy tynkarskie.

(111) **167077** (220) 2002 06 03 (210) 251071
(151) 2005 10 03 (441) 2002 12 16
(732) „HIRSCH-POL” Spółka z ograniczoną odpowiedzialnością, Myślęcinek, PL.

(540) FASADAAKRYL
(510), (511) **01** kleje budowlane, **02** farby, lakiery, pokosty, barwniki, bejce, środki antykorozyjne, środki impregnujące, zaprawy farbiarskie, **17** materiały do uszczelniania i do izolowania w budownictwie, **19** zaprawy tynkarskie.

(111) **167078** (220) 2002 06 03 (210) 251072
(151) 2005 10 03 (441) 2002 12 16
(732) „HIRSCH-POL” Spółka z ograniczoną odpowiedzialnością, Myślęcinek, PL.
(540) GRUNTMUR

(510), (511) **01** kleje budowlane, **02** farby, lakiery, pokosty, barwniki, bejce, środki antykorozyjne, środki impregnujące, zaprawy farbiarskie, **17** materiały do uszczelniania i do izolowania w budownictwie, **19** zaprawy tynkarskie.

(111) **167079** (220) 2002 06 03 (210) 251073
(151) 2005 10 03 (441) 2002 12 16
(732) „HIRSCH-POL” Spółka z ograniczoną odpowiedzialnością, Myślęcinek, PL.

(540) ROSA
(510), (511) **01** kleje budowlane, **02** farby, lakiery, pokosty, barwniki, bejce, środki antykorozyjne, środki impregnujące, zaprawy farbiarskie, **17** materiały do uszczelniania i do izolowania w budownictwie, **19** zaprawy tynkarskie.

(111) **167080** (220) 2002 06 05 (210) 251223
(151) 2005 07 12 (441) 2002 12 16
(732) „SONDA” Spółka Akcyjna, Zduńska Wola, PL.

(540) RZEŚKI
(510), (511) **32** napoje bezalkoholowe, soki i napoje owocowe, warzywno-owocowe, nektary owocowe, soki i napoje owocowe, warzywno-owocowe z dodatkiem mikro- i/lub makroelementów i/lub witamin, wody mineralne i smaki, produkty do wytwarzania napojów bezalkoholowych, wyciągi, esencje, koncentraty, syropy oraz proszki i pastylki do otrzymywania napojów musujących, piwo.

(111) **167081** (220) 2002 06 05 (210) 251227
(151) 2005 09 13 (441) 2002 12 16
(732) Zakład Produkcyjno-Handlowo-Gastronomiczny „JUMAR” Julian Maruszewski, Mierzyn, PL.

(540) Aldik
(510), (511) **03** produkty kosmetyczne, preparaty do czyszczenia, **05** produkty higieniczne, preparaty farmaceutyczne, **28** gry i zabawki, **30** kawa, herbata, kakao, przyprawy, wyroby zbożowe, **32** piwo, napoje bezalkoholowe, **33** napoje alkoholowe, **34** artykuły dla palących.

(111) **167082** (220) 2002 06 05 (210) 251228
(151) 2005 07 12 (441) 2002 12 16
(732) Zakład Produkcyjno-Handlowo-Gastronomiczny „JUMAR” Julian Maruszewski, Mierzyn, PL.

(540) Jumar
(510), (511) **40** usługi w zakresie zagospodarowania i utylizacji odpadów.

(111) **167083** (220) 2002 06 07 (210) 251320
(151) 2005 08 31 (441) 2002 12 16
(732) 3F Therapeutics, Inc., Lake Forest, US.
(540)



(531) 2.9, 27.5, 27.7

(510), (511) **10** protezy i bioprotezy zastawek sercowych, bioprotezy tętnicze i mitralne, przyrządy pomocnicze takie jak uszczelniacze zastawek i obsady zastawek, przyrządy chirurgiczne do operacji serca, w tym pierścienie anuloplastyczne oraz wstawki biologiczne.

(111) **167084** (220) 2002 06 19 (210) 251741
(151) 2005 08 02 (441) 2002 12 30
(732) „MAPEI POLSKA” Spółka z o.o., Warszawa, PL.

(540) komfortfuga
(510), (511) **01** zaprawy klejowe na bazie tworzyw sztucznych i żywic, **02** zaprawy cementowe, kity, **19** zaprawy murarskie, zaprawy do fugowania, spoinowania.

(111) **167085** (220) 2002 06 19 (210) 251742
 (151) 2005 08 02 (441) 2002 12 30
 (732) „MAPEI POLSKA” Spółka z o.o., Warszawa, PL.
 (540) komfortkolor
 (510), (511) **01** zaprawy klejowe na bazie tworzyw sztucznych i żywic, **02** zaprawy cementowe, kity, **19** zaprawy murarskie, zaprawy do fugowania, spoinowania.

(111) **167086** (220) 2002 06 19 (210) 251743
 (151) 2005 08 02 (441) 2002 12 30
 (732) „MAPEI POLSKA” Spółka z o.o., Warszawa, PL.
 (540) fugakolor
 (510), (511) **01** zaprawy klejowe na bazie tworzyw sztucznych i żywic, **02** zaprawy cementowe, kity, **19** zaprawy murarskie, zaprawy do fugowania, spoinowania.

(111) **167087** (220) 2002 06 19 (210) 251744
 (151) 2005 08 02 (441) 2002 12 30
 (732) „MAPEI POLSKA” Spółka z o.o., Warszawa, PL.
 (540) mapecolor
 (510), (511) **01** zaprawy klejowe na bazie tworzyw sztucznych i żywic, farby, lakiery, emalie, spoiwa do farb, lakierów, emalii, rozcieńczalniki do farb, **02** utrwalacze do farb, lakierów, emalii, zaprawy cementowe, kity, **19** zaprawy murarskie, suche tynki, zaprawy do fugowania, spoinowania.

(111) **167088** (220) 2002 06 19 (210) 251763
 (151) 2005 09 05 (441) 2002 12 30
 (732) „Legrand-FAEL” Spółka z o.o., Ząbkowice Śląskie, PL.
 (540)

ZN 300

(531) 26.4, 27.5
 (510), (511) **09** urządzenia i przyrządy elektryczne i elektroniczne, aparaty niskiego napięcia, elektryczna aparatura łączeniowa, osprzęt do instalacji elektrycznej i elektronicznej.

(111) **167089** (220) 2002 06 19 (210) 251764
 (151) 2005 09 05 (441) 2002 12 30
 (732) „Legrand-FAEL” Spółka z o.o., Ząbkowice Śląskie, PL.
 (540)

M 300

(531) 26.4, 27.5, 27.7
 (510), (511) **09** urządzenia i przyrządy elektryczne i elektroniczne, aparaty niskiego napięcia, elektryczna aparatura łączeniowa, osprzęt do instalacji elektrycznej i elektronicznej.

(111) **167090** (220) 2002 06 20 (210) 251847
 (151) 2005 08 29 (441) 2002 12 30
 (732) BEIERSDORF, AG, Hamburg, DE.
 (540)



Kolor znaku: granatowy, niebieski, jasnoniebieski, szary, biały
 (531) 1.15, 19.3, 26.4, 27.5, 29.1
 (510), (511) **03** środki wybielające, środki do prania, środki do czyszczenia, polerowania, szorowania i ścierania, mydła, środki perfumeryjne, olejki eteryczne, kosmetyki, płyny do pielęgnacji włosów, środki do czyszczenia.

(111) **167091** (220) 2002 06 21 (210) 251876
 (151) 2005 08 02 (441) 2002 12 30
 (732) Agencja Wydawnicza i Marketingowa „MEDIABANK”
 Spółka Akcyjna, Warszawa, PL.
 (540)



Kolor znaku: czarny, ceglasty, biały

(531) 26.4, 27.5, 29.1
 (510), (511) **35** usługi w zakresie prowadzenia agencji reklamowych, usługi w zakresie badania rynku i opinii publicznej, usługi w zakresie dostarczania informacji o działalności gospodarczej i informacji handlowych, rozpowszechnianie ogłoszeń reklamowych, przeprowadzanie sondaży, usługi w zakresie rekrutacji personelu i pośrednictwa pracy, promocje sprzedaży, prowadzenie przeglądu prasy i sporządzanie raportów, usługi w zakresie reklamy radiowej i telewizyjnej, publikowanie tekstów reklamowych, dostarczanie informacji o charakterze statystycznym, wynajem czasu reklamowego w środkach przekazu, **38** prowadzenie agencji informacyjnych, emisje radiowe i telewizyjne, przesyłanie informacji, przesyłanie informacji tekstowych i obrazowych drogą komputerową, usługi w zakresie ogłoszeń drogą elektroniczną, **41** usługi w zakresie nauczania, organizowanie szkoleń, konferencji, sympozjów, kursów edukacyjnych, produkcja filmów, reportaży, nagrań wideo, publikowanie książek, tekstów innych niż reklamowe, montaż programów radiowych i telewizyjnych, rozpowszechnianie filmów i nagrań wideo.

(111) **167092** (220) 2002 06 21 (210) 251877
 (151) 2005 08 02 (441) 2002 12 30
 (732) Agencja Wydawnicza i Marketingowa „MEDIABANK”
 Spółka Akcyjna, Warszawa, PL.

(540) radio PiN 102FM - Pieniądz i Nowoczesność
 (510), (511) **35** usługi w zakresie prowadzenia agencji reklamowych, usługi w zakresie badania rynku i opinii publicznej, usługi w zakresie dostarczania informacji o działalności gospodarczej i informacji handlowych, rozpowszechnianie ogłoszeń reklamowych, przeprowadzanie sondaży, usługi w zakresie rekrutacji personelu i pośrednictwa pracy, promocje sprzedaży, prowadzenie przeglądu prasy i sporządzanie raportów, usługi w zakresie reklamy radiowej i telewizyjnej, publikowanie tekstów reklamowych, dostarczanie informacji o charakterze statystycznym, wynajem czasu reklamowego w środkach przekazu, **38** prowadzenie agencji informacyjnych, emisje radiowe i telewizyjne, przesyłanie informacji, przesyłanie informacji tekstowych i obrazowych drogą komputerową, usługi w zakresie ogłoszeń drogą elektroniczną, **41** usługi w zakresie nauczania, organizowanie szkoleń, konferencji, sympozjów, kursów edukacyjnych, produkcja filmów, reportaży, nagrań wideo, publikowanie książek, tekstów innych niż reklamowe, montaż programów radiowych i telewizyjnych, rozpowszechnianie filmów i nagrań wideo.

(111) **167093** (220) 2002 07 01 (210) 252300
 (151) 2005 08 11 (441) 2003 01 13
 (732) KDC Spółka z o.o., Przeźmierowo, PL.
 (540)



Kolor znaku: czerwony, zielony, biały

(531) 27.5, 29.1
 (510), (511) **30** wyroby cukiernicze, słodczyce, wyroby piekarnicze, lody.

(111) **167094** (220) 2002 07 05 (210) 252484
 (151) 2005 07 19 (441) 2003 01 13

(732) MERISANT POLSKA Spółka z o.o., Warszawa, PL.

(540) PRZYJEMNOŚĆ BEZ KALORII

(510), (511) **01** słodziki sztuczne, **30** słodziki, słodziki naturalne, wyroby cukiernicze, słodczyce, czekolada, kakao, wyroby na bazie czekolady i kakao, **32** napoje owocowe i soki owocowe, syropy, preparaty do produkcji napojów.

(111) **167095** (220) 2002 07 05 (210) 252485
(151) 2005 07 19 (441) 2003 01 13

(732) MERISANT POLSKA Spółka z o.o., Warszawa, PL.

(540) PÓŁ ŁYŻECZKI

(510), (511) **01** słodziki sztuczne, **30** słodziki, słodziki naturalne, cukier.

(111) **167096** (220) 2002 07 05 (210) 252500
(151) 2005 09 28 (441) 2003 01 13

(732) CHEMADEX S.A., Warszawa, PL.

(540)



Kolor znaku: żółto-pomarańczowy, granatowy

(531) 27.5, 29.1

(510), (511) **11** aparaty do wytwarzania pary, do gotowania, chłodzenia, suszenia, urządzenia wentylacyjne, pompy ciepłe, urządzenia klimatyzacyjne, kotły elektryczne, **35** pośrednictwo handlowe polegające na kojarzeniu kontrahentów w zakresie zakupu i sprzedaży wyrobów przemysłu elektromaszynowego, metalurgicznego, chemicznego, materiałów budowlanych, drzewnego, papierniczego, lekkiego, spożywczego, poligraficznego, środków transportu, mineralnego, szklarskiego i ceramicznego, świadczenie usług przedstawicielskich na rzecz podmiotów krajowych i zagranicznych, **37** dostawy i instalowanie kompletnych obiektów i linii technologicznych, **39** usługi w zakresie transportu i spedycji, **42** projektowanie kompletnych obiektów i linii technologicznych dla przemysłu spożywczego ze szczególnym uwzględnieniem przemysłu cukrowniczego, udzielanie licencji na patenty, doradztwo i konsulting techniczny w zakresie przemysłu spożywczego w kraju i zagranicą.

(111) **167097** (220) 2002 07 12 (210) 252777
(151) 2005 08 31 (441) 2003 01 13

(732) „EKO-KRYS” Jan Szymański, Raszyn-Rybie, PL.

(540)



Kolor znaku: czarny, biały, zielony

(531) 5.1, 26.1, 26.2, 26.4, 27.5, 29.1

(510), (511) **01** produkty i środki chemiczne dla ogrodnictwa, leśnictwa, rolnictwa, środki do nawożenia gleby, ziemia próchnicza, torf, humus, kompost, ziemia do upraw, preparaty do użyźniania gleby, środki do ochrony nasion i roślin, środki do konserwowania kwiatów, doniczki na torf dla ogrodnictwa, **05** środki do zwalczania robactwa, środki grzybobójcze, środki owadobójcze, fungicydy, herbicydy, insektycydy, preparaty do sterylizacji gleby, **07** maszyny stosowane w ogrodnictwie, leśnictwie, rolnictwie, pługi do zdejmowania darni, maszyny do obróbki drewna, zgrabiarki, piły, kosiarki ogrodowe, ciągniki ogrodowe, rębaki, **08** narzędzia i przyrządy ręcznie sterowane stosowane w ogrodnictwie, leśnictwie, rolnictwie, narzędzia do niszczenia chwastów, przycinacze drzew, narzędzia do szczepienia drzew (szczepaki), grabie, grace, motyki, łopaty, łopatki, szpadle, widełki do pielienia, piły, kopaczki ręczne, kosiarki ogrodowe ręczne, ubijaki do gruntu, aparatura do niszczenia pasożytów roślin, noże

ogrodnicze, nożyce ogrodnicze, nożyki do okulizowania roślin, rozpylacze do środków owadobójczych, **31** produkty rolne, ogrodnicze, leśne, nasiona, rośliny i kwiaty naturalne, sadzonki, surowe drewno, **37** świadczenie usług ogólnobudowlanych, usługi w zakresie układania nawierzchni drogowych, chodników, krawężników, asfaltu, usługi w zakresie budowy boisk sportowych i szkolnych, usługi w zakresie instalacji systemów nawadniających, **40** usługi w zakresie obróbki drewna, rozdrabniania gałęzi, niszczenia odpadów drewna, usługi ślusarsko-spawalnicze, **44** świadczenie usług w zakresie: chirurgii drzew, mszczenia chwastów, koszenia chwastów, sadzenia kwiatów, krzewów, drzew, w zakresie ogrodnictwa, ogrodnictwa krajobrazowego, projektowania ogrodów, urządzania ogrodów na dachach i tarasach, architektonicznego kształtowania krajobrazu, aranżacji zieleni we wnętrzach, zakładania ogrodów, nadzoru ogrodniczego, w zakresie sadownictwa, w zakresie pielęgnacji trawników, zakładania trawników, renowacji trawników, zakładania i pielęgnacji terenów zieleni, w zakresie pielęgnacji drzew, przesadzania drzew, zabezpieczenia drzew i korzeni podczas robót ziemnych, ścinania i przycinania drzew, w zakresie odtwarzania zieleni po pracach związanych z wykopami, w zakresie szkółek roślinnych, w zakresie rozsiewania z powietrza lub powierzchni ziemi nawozów i innych preparatów chemicznych stosowanych w rolnictwie i ogrodnictwie, w zakresie tępienia szkodników w ogrodnictwie, rolnictwie i leśnictwie, usługi w zakresie inwentaryzacji zieleni, usługi w zakresie zakładania stawów i oczek wodnych.

(111) **167098** (220) 2002 07 17 (210) 252962
(151) 2005 09 28 (441) 2003 01 27

(732) Przedsiębiorstwo Produkcji Farmaceutycznej „HASCO-LEK” Spółka Akcyjna, Wrocław, PL.

(540) doculax

(510), (511) **05** produkty farmaceutyczne.

(111) **167099** (220) 2002 07 23 (210) 253205
(151) 2005 09 29 (441) 2003 01 27

(732) JohnsonDiversey, Inc., Sturtevant, US.

(540)

UHS²

(531) 27.1, 27.5

(510), (511) **03** środki do czyszczenia podłóg, preparaty stosowane do obróbki przy wykańczaniu podłóg, środki do polerowania podłóg, woski do podłóg, preparaty do usuwania powłok podłogowych.

(111) **167100** (220) 2002 07 26 (210) 253368
(151) 2005 09 28 (441) 2003 01 27

(732) McCormick & Company, Incorporated (Maryland corporation), Sparks, US.

(540)



(531) 27.5

(510), (511) **29** konserwowe, gotowane, suszone i mrożone owoce i warzywa, **30** przyprawy korzenne, przyprawy w proszku, przetworzone zioła jako dodatek do żywności, musztarda, przyprawy, sosy do potraw, produkty do wyrobów cukierniczych zawarte w klasie 30, **32** preparaty do produkcji napojów.

(111) **167101** (220) 2002 06 24 (210) 251912
(151) 2005 07 28 (441) 2002 12 30

(732) Restauracja „Chłopskie Jadło” Spółka Jawna Anna Kaliszka-Kościuszko, Kraków, PL.

(540)



Kolor znaku: brązowy, beżowy, biały
(531) 27.5, 29.1

(510), (511) **29** potrawy na bazie mięsa, potrawy na bazie ryb, potrawy na bazie jaj, sałatki warzywne, sałatki owocowe, warzywa gotowane, warzywa konserwowane, zupy, pasztety, krokiety, flaki, konfitury, produkty mleczne, wędliny, galaretki, pasty do kanapek, smalec, kawior, ryby morskie, ryby słodkowodne, ryby konserwowane, zioła, owoce morza: homary, krewetki, langusty, małże, ostrygi, **30** chleb, bułki, ciasta, mąka i produkty zbożowe, sosy do sałatek, przyprawy, lody, budynie, ciasta, majonezy, potrawy na bazie mąki, wyroby cukiernicze, **35** prowadzenie agencji reklamowych, organizacja i uruchamianie sieci gastronomicznych, doradztwo w zakresie organizowania, kierowania i prowadzenia działalności gospodarczej, **43** prowadzenie restauracji, kawiarni, barów szybkiej obsługi.

(111) **167102** (220) 2002 07 30 (210) 253512
(151) 2005 09 27 (441) 2003 02 10

(732) Pfizer Products Inc. (a Connecticut corporation), Groton, US.
(540) CENRAL

(510), (511) **05** preparaty farmaceutyczne dla ludzi do leczenia chorób i zaburzeń centralnego układu nerwowego **05** preparaty i substancje farmaceutyczne i weterynaryjne.

(111) **167103** (220) 2002 07 31 (210) 253534
(151) 2005 09 21 (441) 2003 02 10

(732) FIRMA DYSTRYBUCYJNA „KABANOS”, K.Szepiōła, S. Stefański spółka jawna, Olsztyn, PL.
(540)



Kolor znaku: czarny, biały, czerwony, żółty
(531) 1.3, 26.2, 27.5, 29.1

(510), (511) **35** prowadzenie punktów sprzedaży z mięsem, wędlinami, żywnością mrożoną i niemrożoną, rybami, skorupiakami i mięczakami oraz napojami, informacja handlowa prowadzona w celu poprawy sprawności i efektywności przepływu produktów, mięsa wędlin, żywności mrożonej i niemrożonej, ryb, skorupiaków, mięczaków oraz napojów i towarzyszących im informacji zgodnie z oczekiwaniami klienta.

(111) **167104** (220) 2002 07 31 (210) 253554
(151) 2005 09 21 (441) 2003 02 10

(732) Philip Morris Products Inc. (a Virginia corporation), Richmond, US.

(540) MARLBORO FLAVOR NIGHTS

(510), (511) **16** druki, broszury, ulotki, papier, artykuły z papieru, papierowe dekoracje na stół, kupony, ulotki reklamowe, plakaty, materiały piśmienne, materiały do pisania, materiały do owijania i do pakowania, artykuły z kartonu i z tektury, fotografie, **41** usługi rozrywkowe, działalność sportowa i kulturalna, organizowanie imprez w celu rekreacyjnym.

(111) **167105** (220) 2002 08 13 (210) 254046
(151) 2005 10 03 (441) 2003 02 24

(732) „JAHNCKEPOL” Spółka z o.o., Warszawa, PL.

(540) JAHNCKEPOL

(510), (511) **32** napoje owocowe i soki owocowe, syropy i inne preparaty do produkcji napojów.

(111) **167106** (220) 2002 08 13 (210) 254052
(151) 2005 10 03 (441) 2003 02 24

(732) Ugly, Inc., Highland Mills, US.

(540) COYOTE UGLY

(510), (511) **43** usługi z zakresu prowadzenia restauracji, barów i tawern.

(111) **167107** (220) 2002 08 13 (210) 254053
(151) 2005 10 12 (441) 2003 02 24

(732) THE COCA-COLA COMPANY, Atlanta, US.

(540) FANTA BOOTLA

(510), (511) **32** napoje, zwłaszcza napoje chłodzące na bazie wody, napoje w różnych smakach, mineralne i gazowane wody oraz inne niealkoholowe napoje zwłaszcza łagodne napoje bezalkoholowe, napoje energetyzujące oraz napoje dla sportowców, napoje owocowe i soki owocowe, syropy, koncentraty i proszki do przygotowywania napojów oraz inne preparaty do przygotowywania napojów, zwłaszcza mineralnych i gazowanych wód i innych niealkoholowych napojów, zwłaszcza łagodnych napojów bezalkoholowych, napojów energetyzujących, napojów dla sportowców oraz napojów owocowych i soków.

(111) **167108** (220) 2002 08 13 (210) 254059
(151) 2005 10 12 (441) 2003 02 24

(732) Salon Piękności TAIS - Tatiana Jitovetska, Warszawa, PL.

(540)



Kolor znaku: biały, pomarańczowy, granatowy

(531) 25.3, 26.4, 27.5, 29.1

(510), (511) **44** usługi kosmetyczne, usługi fryzjerskie, usługi medyczne, usługi w zakresie medycyny estetycznej, masaże.

(111) **167109** (220) 2002 08 22 (210) 254322
(151) 2005 09 29 (441) 2003 02 24

(732) Tropicana Products, Inc., Bradenton, US.

(540) RUMBA

(510), (511) **32** piwo, wody mineralne i gazowane oraz inne napoje bezalkoholowe; napoje owocowe i soki owocowe, syropy i inne produkty do produkcji napojów.

(111) **167110** (220) 2002 08 22 (210) 254328
(151) 2005 09 29 (441) 2003 02 24

(732) Martin Miller GmbH, Wien, AT.

(540) MARTIN MILLER

(510), (511) **06** stal, płaskowniki stalowe do wytwarzania pił ramowych, narzędzia do wykrawania, w szczególności noże do wykrawania i taśmy skrawające, **07** koliste brzeszczoty pił, piły ramowe, narzędzia do wykrawania, w szczególności noże do wykrawania, taśmy skrawające, wszystkie wyżej wymienione towary będące maszynami lub częściami maszyn.

(111) **167111** (220) 2002 08 27 (210) 254449
(151) 2005 10 11 (441) 2003 03 10

(732) POLSKA KORPORACJA TERMORENOWACJI, Warszawa, PL.

(540)



Kolor znaku: czerwony, błękitny, czarny

(531) 1.15, 4.5, 7.1, 9.3, 27.5, 29.1

(510), (511) **41** organizacja i prowadzenie konferencji, organizacja i prowadzenie seminariów, organizacja i prowadzenie sympozjów, organizacja i prowadzenie zjazdów, organizacja i prowadzenie kongresów.

(111) **167112** (220) 2002 08 28 (210) 254469
 (151) 2005 09 28 (441) 2003 03 10
 (732) Stokely-Van Camp, Inc., Chicago, US.
 (540) BLACK ICE
 (510), (511) **32** niealkoholowe napoje owocowe.

(111) **167113** (220) 2002 08 30 (210) 254546
 (151) 2005 10 03 (441) 2003 03 10
 (732) MIRALEX Spółka z o.o., Piła, PL.
 (540)



Kolor znaku: jasnozielony, jasnobieżowy, ciemnobieżowy, czarny
 (531) 2.9, 27.5, 29.1
 (510), (511) **05** preparaty farmaceutyczne.

(111) **167114** (220) 2002 09 02 (210) 254595
 (151) 2005 09 27 (441) 2003 03 10
 (732) „BARLINEK” Spółka Akcyjna, Barlinek, PL.
 (540)



Kolor znaku: grafitowy, pomarańczowy, biały, brązowy, czarny
 (531) 3.5, 26.1, 27.5, 29.1
 (510), (511) **19** deska podłogowa klejona, tarcica podłogowa, drewno piłowane, heblowane, obrobione, fornirowane, budowlane, konstrukcyjne, **40** usługi w zakresie impregnowania drewna w tym impregnacja i obróbka drewna konstrukcyjnego i stolarskiego z użyciem środków konserwujących lub innych substancji.

(111) **167115** (220) 2002 09 02 (210) 254606
 (151) 2005 09 27 (441) 2003 03 10
 (732) „MIDO” Produkcja Obuwia Tadeusz Kryczka, Łuków, PL.
 (540) MIDO
 (510), (511) **25** obuwie.

(111) **167116** (220) 2002 09 05 (210) 254716
 (151) 2005 08 31 (441) 2003 03 10
 (732) EMIG Sp. z o.o., Warszawa, PL.
 (540)



Kolor znaku: biały, czarny, czerwony, żółty
 (531) 26.11, 26.13, 27.5, 29.1
 (510), (511) **32** napoje, nektary, soki owocowe.

(111) **167117** (220) 2002 09 05 (210) 254727
 (151) 2005 08 31 (441) 2003 03 10
 (732) Fabryka Cukiernicza KOPERNIK Spółka Akcyjna, Toruń, PL.
 (540) COPERNICUS
 (510), (511) **30** wyroby cukiernicze.

(111) **167118** (220) 2002 09 06 (210) 254760
 (151) 2005 08 31 (441) 2003 03 10
 (732) „Poli - Eco Tworzywa Sztuczne” Sp. z o.o., Szprotawa, PL.

(540)

korner

(531) 27.5
 (510), (511) **17** materiały do klinowania z tworzyw sztucznych, pierścienie wodoszczelne, półprzetworzone tworzywa sztuczne, taśmy izolacyjne i uszczelniające, uszczelki, złącza rozprężne, **19** gzymсы niemetalowe, listwy niemetalowe, listwy parkietowe, materiały konstrukcyjne niemetalowe, narożniki niemetalowe, pokrycia ścian niemetalowe, prowadnice winylowe {materiały konstrukcyjne}, sztuka-teria niemetalowa, zasłony zewnętrzne niemetalowe i nietekstylne, żaluzje i rolety niemetalowe.

(111) **167119** (220) 2002 09 10 (210) 254908
 (151) 2005 11 02 (441) 2003 03 24
 (732) Clinique Laboratories, Inc. (a Delaware corporation), Nowy York, US.

(540) CLINIQUE SIMPLY
 (510), (511) **03** kosmetyki, produkty do pielęgnacji skóry, produkty toaletowe, produkty do pielęgnacji włosów oraz wyroby perfumeryjne.

(111) **167120** (220) 2002 09 26 (210) 255523
 (151) 2005 09 15 (441) 2003 04 07
 (732) Przedsiębiorstwo Produkcji i Usług „STYMAR” Spółka z o.o., Wrocław, PL.

(540)



Kolor znaku: czerwony, biały

(531) 26.1, 26.4, 27.5, 29.1
 (510), (511) **16** afisze, atlasy, bilety, broszury, czasopisma, fotografie, gazety, kalendarze, zawiadomienia, katalogi, książki, nalepki, prospekty, publikacje drukowane, **35** agencje reklamowe, dystrybucja materiałów reklamowych, prenumerata gazet i czasopism, sortowanie danych baz komputerowych, obróbka tekstów, rozpowszechnianie materiałów i ogłoszeń reklamowych, służby informacyjne, sondaże opinii, organizowanie wystaw w celach handlowych lub reklamowych, prognozy ekonomiczne, transkrypcja przekazu, reklama prasowa i radiowa, rozpowszechnianie i uaktualnianie materiałów reklamowych, reklama za pośrednictwem sieci komputerowych, pomoc w zarządzaniu zbiorami informatycznymi, publikowanie tekstów reklamowych i rozpowszechnianie ogłoszeń reklamowych, reklamy, zarządzanie przedsiębiorstwami handlowymi lub przemysłowymi, **38** agencje informacyjne i prasowe, poczta elektroniczna, połączenia ze światową siecią komputerową za pośrednictwem telekomunikacji, przekazy satelitarne, przesyłanie informacji, zlecenia przywoławcze, **39** dystrybucja gazet i przesyłek, elektroniczne magazynowanie danych lub dokumentów, **40** drukarnie, drukowanie: litograficzne, offsetowe, sitowe, litografia, **41** montaż programów radiowych i telewizyjnych, nauczanie, organizowanie kursów edukacyjnych lub rozrywkowych, produkcja filmów, publikacja elektroniczna on-line książek i periodyków, publikowanie książek i tekstów innych niż reklamowe.

(111) **167121** (220) 2002 10 04 (210) 255895
 (151) 2005 08 01 (441) 2003 04 07
 (732) Wielkopolska Wytwórnia Żywności „PROFI” Spółka Akcyjna, Grabów n/Prosną, PL.

(540) życie nabiera smaku
 (510), (511) **29** mięso i jego przetwory, tłuszcze zwierzęce, smalec, konserwy mięsne, pasztety, pasztety mięsne, wyroby garmazeryjne, pasty do kanapek, drób i przetwory z drobiu, ryby, pasztety rybne, dziczyzna, jadalne oleje i tłuszcze, jaja, galaretki, zupy, zupy błyskawiczne i typu instant, gotowe lub wstępnie przygotowane posiłki składające się z mięsa i warzyw, **30** sól, musztarda, ocet, majonez, keczup, przyprawy, sosy przyprawowe i do potraw, cukier, wyroby piekarnicze i cukiernicze, aromaty do żywności, esencje spożywcze, kawa, herbata, kakao, kasze spożywcze, ryż, makarony, mąka i pro-

dukty zbożowe, pizze, sosy mięsne, sosy warzywno-mięsne, sosy do sałat.

(111) **167122** (220) 2002 10 15 (210) 256283
 (151) 2005 09 21 (441) 2003 04 22
 (732) Fabryka Cukiernicza KOPERNIK Spółka Akcyjna, Toruń, PL.
 (540)



Kolor znaku: kremowy, żółty, biały, czerwony cieniowany, jasnobrązowy cieniowany, zielony, niebieski, czarny
 (531) 5.7, 19.3, 27.5, 29.1
 (510), (511) **30** pierniki nadziewane.

(111) **167123** (220) 2002 10 15 (210) 256284
 (151) 2005 09 21 (441) 2003 04 22
 (732) Fabryka Cukiernicza KOPERNIK Spółka Akcyjna, Toruń, PL.
 (540)



Kolor znaku: biały, czerwony i odcienie, czarny, żółty, brązowy, kremowy, zielony
 (531) 5.7, 19.3, 27.5, 29.1
 (510), (511) **30** pierniki nadziewane.

(111) **167124** (220) 2002 10 15 (210) 256285
 (151) 2005 09 21 (441) 2003 04 22
 (732) Fabryka Cukiernicza KOPERNIK Spółka Akcyjna, Toruń, PL.
 (540)



Kolor znaku: biały, czerwony i odcienie, żółty i odcienie, brązowy i odcienie, kremowy i odcienie, zielony i odcienie
 (531) 5.7, 19.3, 27.5, 29.1
 (510), (511) **30** pierniki nadziewane.

(111) **167125** (220) 2002 10 15 (210) 256286
 (151) 2005 09 21 (441) 2003 04 22
 (732) Fabryka Cukiernicza KOPERNIK Spółka Akcyjna, Toruń, PL.
 (540)



Kolor znaku: biały, czerwony i odcienie, żółty i odcienie, brązowy i odcienie, kremowy i odcienie, zielony i odcienie, niebieski i odcienie
 (531) 5.7, 19.3, 27.5, 29.1
 (510), (511) **30** pierniki nadziewane.

(111) **167126** (220) 2002 10 15 (210) 256287
 (151) 2005 09 21 (441) 2003 04 22

(732) Fabryka Cukiernicza KOPERNIK Spółka Akcyjna, Toruń, PL.
 (540)



Kolor znaku: biały, miodowy i odcienie, brązowy i odcienie, jasnożółty i odcienie, ciemnoniebieski i odcienie, kremowy i odcienie
 (531) 1.1, 8.1, 25.1, 27.5, 27.7, 29.1
 (510), (511) **30** wafle nadziewane oblane czekoladą.

(111) **167127** (220) 2002 10 15 (210) 256288
 (151) 2005 09 21 (441) 2003 04 22
 (732) Fabryka Cukiernicza KOPERNIK Spółka Akcyjna, Toruń, PL.
 (540)



Kolor znaku: biały, czarny, jasnożółty i odcienie, czerwony i odcienie, granatowy i odcienie, kremowy i odcienie, brązowy i odcienie, bordowy i odcienie
 (531) 1.1, 8.1, 25.1, 27.5, 27.7, 29.1
 (510), (511) **30** wafle nadziewane oblane czekoladą.

(111) **167128** (220) 2002 10 15 (210) 256289
 (151) 2005 09 21 (441) 2003 04 22
 (732) Fabryka Cukiernicza KOPERNIK Spółka Akcyjna, Toruń, PL.
 (540)



Kolor znaku: biały, żółty i odcieni, brązowy i odcienie, zielony i odcienie, czerwony i odcienie, bordowy i odcienie, kremowy i odcienie
 (531) 1.1, 8.1, 25.1, 27.5, 27.7, 29.1
 (510), (511) **30** wafle nadziewane oblane czekoladą.

(111) **167129** (220) 2002 10 15 (210) 256290
 (151) 2005 09 21 (441) 2003 04 22
 (732) Fabryka Cukiernicza KOPERNIK Spółka Akcyjna, Toruń, PL.
 (540)



Kolor znaku: biały, żółty i odcienie, czerwony i odcienie, bordowy i odcienie, brązowy i odcienie
 (531) 8.1, 18.1, 25.1, 27.5, 29.1
 (510), (511) **30** pierniki.

(111) **167130** (220) 2002 10 15 (210) 256291
 (151) 2005 09 21 (441) 2003 04 22
 (732) Fabryka Cukiernicza KOPERNIK Spółka Akcyjna, Toruń, PL.
 (540)



Kolor znaku: biały, fioletowy i odcienie, brązowy i odcienie, żółty i odcienie, czerwony i odcienie, niebieski i odcienie
 (531) 1.1, 8.1, 25.1, 27.5, 29.1
 (510), (511) **30** piernik nadziewany obłany czekoladą.

(111) **167131** (220) 2002 10 15 (210) 256292
 (151) 2005 09 21 (441) 2003 04 22
 (732) Fabryka Cukiernicza KOPERNIK Spółka Akcyjna, Toruń, PL.
 (540)



Kolor znaku: biały, czerwony i odcienie, różowy i odcienie, brązowy i odcienie, żółty i odcienie, niebieski i odcienie
 (531) 1.1, 8.1, 25.1, 27.5, 29.1
 (510), (511) **30** piernik nadziewany obłany czekoladą.

(111) **167132** (220) 2002 10 15 (210) 256293
 (151) 2005 09 21 (441) 2003 04 22
 (732) Fabryka Cukiernicza KOPERNIK Spółka Akcyjna, Toruń, PL.
 (540)



Kolor znaku: biały, czarny, czerwony i odcienie, żółty i odcienie, brązowy i odcienie, kremowy i odcienie
 (531) 1.1, 8.1, 25.1, 27.5, 29.1
 (510), (511) **30** wafle nadziewane.

(111) **167133** (220) 2002 10 15 (210) 256294
 (151) 2005 09 21 (441) 2003 04 22
 (732) Fabryka Cukiernicza KOPERNIK Spółka Akcyjna, Toruń, PL.
 (540)



Kolor znaku: biały, czarny, czerwony i odcienie, żółty i odcienie, brązowy i odcienie, kremowy i odcienie, zielony i odcienie, różowy i odcienie
 (531) 5.7, 19.3, 27.5, 29.1
 (510), (511) **30** pierniki nadziewane.

(111) **167134** (220) 2002 10 17 (210) 256366
 (151) 2005 10 11 (441) 2003 04 22
 (732) Zakłady Chemiczne „Organika - Sarzyna” Spółka Akcyjna, Nowa Sarzyna, PL.
 (540) harpun
 (510), (511) **05** herbicydy.

(111) **167135** (220) 2002 10 17 (210) 256388
 (151) 2005 10 11 (441) 2003 04 22
 (732) Pfizer Products Inc., Groton, US.
 (540) LIFREON
 (510), (511) **05** preparaty i substancje farmaceutyczne i weterynaryjne.

(111) **167136** (220) 2002 11 04 (210) 257030
 (151) 2005 09 28 (441) 2003 05 05
 (732) Polski Koncern Naftowy „ORLEN” Spółka Akcyjna, Płock, PL.
 (540)



Kolor znaku: czerwony, piaskowy
 (531) 27.5, 29.1
 (510), (511) **43** usługi w zakresie prowadzenia barów, restauracji, przygotowywanie posiłków na miejscu i na wynos.

(111) **167137** (220) 2002 11 04 (210) 257061
 (151) 2005 09 28 (441) 2003 05 05
 (732) CODMAN NEURO SCIENCES SARL, Le Locle, CH.
 (540) MICROMEDES
 (510), (511) **10** urządzenia medyczne obejmujące urządzenia pomagające do podawania leków.

(111) **167138** (220) 2003 03 24 (210) 262664
 (151) 2005 08 09 (441) 2003 10 06
 (732) Wielkopolska Wytwórnia Żywności „PROFI” Spółka Akcyjna, Grabów n/Prosną, PL.
 (540)



Kolor znaku: biały, czerwony, czarny
 (531) 3.7.3, 29.1.1
 (510), (511) **29** mięso i jego przetwory, tłuszcze zwierzęce, smalec, konserwy mięsne, pasztety mięsne, wyroby garmazeryjne na bazie mięsa, pasty do kanapek na bazie mięsa i drobiu, drób i przetwory z drobiu, ryby nieżywe, pasztety rybne, dziczyzna, jadalne oleje i tłuszcze, zupy błyskawiczne i typu instant, zupy do szybkiego przygotowania, **30** paszteciki na bazie ciasta, sól, musztarda, ocet, majonezy, keczup, przyprawy, sosy przyprawowe i do potraw, kasze spożywcze, ryż, makarony, sosy mięsne, sosy warzywno-mięsne.

(111) **167139** (220) 2003 03 24 (210) 262665
 (151) 2005 08 09 (441) 2003 10 06
 (732) Wielkopolska Wytwórnia Żywności „PROFI” Spółka Akcyjna, Grabów n/Prosną, PL.
 (540)



Kolor znaku: żółty, czerwony, czarny, biały
 (531) 3.7.3, 26.1.5, 29.1.1, 29.1.2
 (510), (511) **29** mięso i jego przetwory, tłuszcze zwierzęce, smalec, konserwy mięsne, pasztety mięsne, wyroby garmazeryjne na bazie mięsa, pasty do kanapek na bazie mięsa i drobiu, drób i przetwory z drobiu, ryby nieżywe, pasztety rybne, dziczyzna, jadalne ole-

je i tłuszcz, zupy błyskawiczne i typu instant, zupy do szybkiego przygotowania, **30** paszteciki na bazie ciasta, sól, musztarda, ocet, majonezy, keczup, przyprawy, sosy przyprawowe i do potraw, kasze spożywcze, ryż, makarony, sosy mięsne, sosy warzywno-mięsne.

(111) **167140** (220) 1998 01 14 (210) 182256
(151) 2005 08 04

(732) Fabryka Sprzętu Ratunkowego i Lamp Górniczych FASER Spółka Akcyjna, Tarnowskie Góry, PL.

(540) euro faser

(510), (511) **07** przetłaczarki płynów, zawory powietrza jako części maszyn, **09** zawory redukcyjne do gazów, ładownice do lamp jedno i wielostanowiskowe, filtry do masek oddechowych, sprzęt gaśniczy, wskaźniki rurkowe stężenia gazów, liczniki, maski ochronne, odzież chroniąca przed wypadkami i ogniem, aparatura kontrolno pomiarowa, wyposażenie chroniące przed ogniem, takie jak: hełmy, maski, odzież chroniąca przed ogniem, pochłaniacze gazów i części do nich, aparaty oddechowe powietrzne i tlenowe, wykrywacze gazów, hełmy ochronne, ochrony przeciwpyłowe i gazowe, wkłady pochłaniające, akcesoria i wyposażenie aparatów oddechowych, **11** ogrzewacze powietrza, urządzenia do filtracji powietrza, lampy akumulatorowe, lampy karbidowe, lampy oświetleniowe wyrobisk górniczych.

(111) **167141** (220) 1998 04 09 (210) 185710
(151) 2005 10 06

(732) Fidelity International Limited, Hamilton, BM.

(540) FIDELITY

(510), (511) **36** usługi finansowe i inwestycyjne.

(111) **167142** (220) 1998 04 09 (210) 185711
(151) 2005 10 06

(732) Fidelity International Limited, Hamilton, BM.

(540) FIDELITY INVESTMENTS

(510), (511) **36** usługi finansowe i inwestycyjne.

(111) **167143** (220) 1998 04 09 (210) 185712
(151) 2005 10 06

(732) Fidelity International Limited, Hamilton, BM.

(540)



(531) 1.3, 7.5, 26.1, 27.5

(510), (511) **36** usługi finansowe i inwestycyjne.

(111) **167144** (220) 2000 11 27 (210) 227856
(151) 2005 09 01

(732) „FALARM” Systemy Wykrywania Pożaru i Włamań Michał Frankowski, Warszawa, PL.

(540)



Kolor znaku: czerwony, biały

(531) 1.15, 26.4, 27.5, 29.1

(510), (511) **09** urządzenia do transformacji, rejestracji, odtwarzania obrazu i dźwięku, komputery, kable dla celów elektrycznych, przyrządy elektryczne, optyczne przyrządy pomiarowe, przyrządy sygnalizacyjne, kontrolne, ratownicze, gaśnice, **37** instalowanie systemów wykrywania i sygnalizacji pożaru, instalowanie systemów rozgłaszania ewakuacyjnego, instalowanie systemów telewizji przemysłowej, instalowanie urządzeń do gaszenia pożaru w pomieszczeniach, instalowanie systemów do oddymiania pomieszczeń, instalowanie systemów wykrywania i sygnalizacji włamania i napadu, instalowanie systemów kontroli dostępu do budynków, pomieszczeń, usługi budowlano-remontowe w zakresie małych prac w obiektach biurowych, domach mieszkalnych oraz budynkach produkcyjno-usługow-

wych, **38** przekazywanie głosu i obrazu, transmitowanie dźwięku i obrazu, organizowanie systemów transmisyjnych, **42** projektowanie systemów wykrywania i sygnalizacji pożaru, systemów rozgłaszania ewakuacyjnego, systemów telewizji przemysłowej, urządzeń do gaszenia pożaru w pomieszczeniach, systemów do oddymiania pomieszczeń, systemów wykrywania i sygnalizacji włamania i napadu oraz systemów kontroli dostępu do budynków i pomieszczeń.

(111) **167145** (220) 2001 05 08 (210) 235307
(151) 2005 08 01

(732) Przedsiębiorstwo „WIM” s.c. Radosław Mitas, Maciej Witas, Tomasz Mitas, Katowice, PL.

(540)



Kolor znaku: niebieski

(531) 27.5, 29.1

(510), (511) **06** budowlane materiały metalowe, budowlane konstrukcje metalowe, maszty, słupy, słupki, barierki, paliki i palisady metalowe, drabiny i schody metalowe, zbrojenie metalowe do betonów, okna, drzwi, bramy i wrota metalowe oraz wyposażenie i osprzęt do nich, okiennice metalowe, artykuły gwoździarskie i śrubowe metalowe, kominy metalowe, drobnica żelazna, osłony metalowe drzew, listwy i kształtowniki metalowe, haki i wieszaki metalowe, kabiny kąpielowe metalowe, kabiny malarskie metalowe, kabiny telefoniczne metalowe, kasy, kasety, kasetki metalowe, kołki metalowe, kratownice metalowe, kraty metalowe, kraty ochronne metalowe, pręty metalowe do krat, ogrodzenia metalowe, łańcuchy metalowe, łańcuchy zabezpieczające, osprzęt metalowy do mebli, kosze, pojemniki, zbiorniki metalowe, wycieraczki i wykładziny metalowe, wiązadła metalowe, uszczelki metalowe, taśmy metalowe, tabliczki, tablice i znaki identyfikacyjne metalowe, przegrody, pokrycia i osłony metalowe budowlane, szyldy metalowe, konstrukcje budowlane metalowe przenośne, sufity, stropy metalowe, siatki metalowe, rynny metalowe, rygle, zasuwki, zatyczki, zatrzaski, zamki do okien i drzwi, kłódki metalowe, rusztowania metalowe, **19** budowlane materiały niemetalowe, budowlane konstrukcje niemetalowe, konstrukcje budowlane niemetalowe przenośne, materiały budowlane wykończeniowe, maszty, słupy, słupki, barierki, paliki i palisady niemetalowe, drabiny i schody niemetalowe, zbrojenie niemetalowe do betonów, okna, drzwi, bramy i wrota niemetalowe, okiennice niemetalowe, żaluzje i rolety z tworzyw sztucznych, kominy niemetalowe, osłony niemetalowe drzew, listwy i kształtowniki niemetalowe, haki i wieszaki niemetalowe, kabiny kąpielowe niemetalowe, kabiny malarskie niemetalowe, kabiny telefoniczne niemetalowe, kratownice niemetalowe, kraty niemetalowe, kraty ochronne, ogrodzenia niemetalowe, przegrody, pokrycia i osłony niemetalowe budowlane, szyldy niemetalowe, sufity, stropy niemetalowe, siatki niemetalowe podtynkowe, rynny niemetalowe, rygle, zasuwki, zatyczki, zatrzaski, zamki do okien i drzwi niemetalowe, rusztowania niemetalowe, drewno budowlane, wyroby z drewna dla budownictwa, materiały do budowy dróg, asfalt, smoła, bitumy, szkło budowlane, **37** usługi budowlano-remontowe w zakresie budownictwa mieszkaniowego, przemysłowego, infrastruktury budowlanej, usługi nadzoru budowlanego.

(111) **167146** (220) 2001 06 19 (210) 237083
(151) 2005 10 20

(732) Studio Astropsychologii Janusz Nawrocki, Białystok, PL.

(540)



STUDIO
ASTROPSYCHOLOGII

(531) 5.3, 26.13, 27.5

(510), (511) **09** przyrządy pomiarowe biopola, różdżki, wahadełka, **16** książki, tektura i wyroby z tych materiałów, druki, materiały intrologatorskie, materiały piśmienne, materiały i narzędzia przeznaczone

dla artystów m.in. dla radiestetów, materiały szkoleniowe i instruktażowe, materiały z tworzyw sztucznych do pakowania, czcionki drukarskie, matryce, **41** publikowanie książek, organizacja i prowadzenie szkoleń, konferencji, kongresów, seminariów, sympozjów, zjazdów, kursów, spektakli, wystaw, pracowni specjalistycznych, organizowanie zabaw i zawodów sportowych, edukacja, informacja o edukacji, o imprezach rozrywkowych i o rekreacji, usługi klubowe, kluby ochrony zdrowia, kursy korespondencyjne, obozy wakacyjne, pisanie scenariuszy, produkcja filmów, rozrywka, studia filmowe, trening praktyczny, szkolenia z psychologii, wypożyczanie filmów, kaset video, książek, nagrań dźwiękowych, sprzętu audio, **45** agencje matrymonialne, usługi genealogiczne, doradztwo w sprawach bezpieczeństwa, psychotronika, usługi radiostezyjne, biura radiostezyjne.

(111) **167147** (220) 2001 07 25 (210) 238864
 (151) 2005 08 04
 (732) „MADERA” Leokadia Matuszewska, Wrocław, PL.
 (540)



Kolor znaku: granatowy

(531) 3.9, 27.5, 29.1

(510), (511) **09** butle nurkowe, kombinezony dla nurków, kostiumy dla nurków, rękawice do nurkowania, maski do nurkowania, kamizelki ratunkowe, aparatura do nurkowania, aparaty do oddychania oprócz aparatów do sztucznego oddychania, aparaty tlenowe do pływania podwodnego, boje ratunkowe, boje sygnalizacyjne, **25** bielizna przeciwpotowa, bielizna wchłaniająca pot, buty narciarskie, buty piłkarskie, czapki, getry, pantofle gimnastyczne, czepki kąpielowe, klapki kąpielowe, kostiumy kąpielowe, płaszcze kąpielowe, kąpielówki, ubrania dla kolarzy, kombinezony dla narciarzy wodnych, obuwie plażowe, obuwie sportowe, odzież wodoodporna, opaski na głowę, skarpetki, slipy, spodnie, stroje gimnastyczne, **35** pośrednictwo w zawieraniu transakcji handlowych i usługowych, kojarzenie kontrahentów handlowych w zakresie sprzętu narciarskiego i akcesoriów, sprzętu do tenisa stołowego, ziemnego i squash, snowboardingu, windsurfingu, odzieży antypotowej, skarpet, obuwia sportowego, impregnatów do butów, odzieży, namiotów, paliw turystycznych wraz z osprzętem, rowerów i akcesoriów rowerowych, sprzętu do kwalifikowanej turystyki górskiej, aparatury i sprzętu do pływania i nurkowania, paralotni wraz z osprzętem, organizowanie wystaw w celach handlowych lub reklamowych, pokazy towarów, marketing w tym zakresie.

(111) **167148** (220) 2001 07 30 (210) 239006
 (151) 2005 08 04
 (732) REFAN OOD, Plovdiv, BG.
 (540) refan

(510), (511) **01** produkty chemiczne stosowane w przemyśle, rolnictwie, ogrodnictwie i leśnictwie zawarte w tej klasie, **03** środki wybielające, substancje stosowane w praniu, środki czyszczące, polerujące i ścierające, mydła, środki perfumeryjne, olejki eteryczne, kosmetyki, płyny do pielęgnacji włosów, środki do czyszczenia zębów, **05** produkty farmaceutyczne, weterynaryjne i sanitarne, substancje dietetyczne do celów leczniczych, środki odkażające, środki do zwalczania robactwa, **16** afisze, artykuły biurowe i papiernicze, materiały informacyjne, kalendarze, katalogi, materiały szkoleniowe i instruktażowe z wyjątkiem aparatów, prospekty, torby do pakowania z papieru lub tworzyw sztucznych, **18** torby na zakupy, torby plażowe, torby podróżne, **21** pojemniki do użytku w domu nie z metalu szlachetnych, pojemniki szklane na środki perfumeryjne, rozpylacze do perfum, **25** odzież, obuwie, nakrycia głowy, **30** preparaty aromatyczne do żywności, aromaty inne niż olejki aromatyczne, aromaty do napojów inne niż olejki eteryczne, przyprawy, **35** organizowanie wystaw w celach handlowych lub reklamowych, reklama, rozpowszechnianie próbek, rozpowszechnianie materiałów reklamowych, **38** przesy-

łanie wiadomości i obrazu przy pomocy komputerów, **39** pakowanie produktów, dostarczanie towarów, dystrybucja towarów.

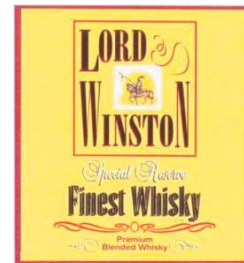
(111) **167149** (220) 2001 08 17 (210) 239696
 (151) 2005 10 05 (441) 2002 02 25
 (732) FELIX The Nut Company GmbH & Co. KG, Schwerte, DE.
 (540)



(531) 26.4, 27.5

(510), (511) **29** suszone i spreparowane orzechy, orzechy brazylijskie, pistacjowe, pinii, ziemne, cashew i migdały również solone, słodzone, kandyzowane, prażone, pieczone, wędzone, prażynki, wiórki i płatki kokosowe, produkty ziemniaczane smażone, produkty ziemniaczane i z orzechów wyprodukowane metodą wyłaczania, chipsy ziemniaczane, suszone owoce i mieszanki z suszonych owoców również z orzechami, orzechami brazylijskimi, pistacjowymi, pinii, ziemnymi, cashew, migdałami i orzechami kokosowymi, gotowe do spożycia przekąski na bazie mięsa, warzyw, ziemniaków, sera, owoców, orzechów i orzechów ziemnych, **30** produkty z pszenicy, ryżu i lub kukurydzy wyprodukowane metodą wyłaczania, pieczywo, krakersy, krakersy z dodatkiem mięsa, warzyw, owoców, ziemniaków, ziół, sera i przypraw, produkty do chrupania, mianowicie ciasto solone i serowe, słone paluszki, inne ciasta przyprawione, biszkopty, drobne pieczywo i produkty cukiernicze, słodczyce, czekolada i wyroby czekoladowe, lody jadalne, przyprawy, suszone i spreparowane orzechy, orzechy brazylijskie, pistacjowe, pinii, ziemne, cashew i migdały w postaci drażetek i/lub w poliwętlaku czekoladowej lub korzennej, **31** świeże orzechy, orzechy brazylijskie, pistacjowe, ziarna pinii, orzechy ziemne, cashew i migdały.

(111) **167150** (220) 2001 10 02 (210) 241358
 (151) 2005 10 12 (441) 2002 04 08
 (732) „TOORANK POLSKA” S.A., Jasienica, PL.
 (540)

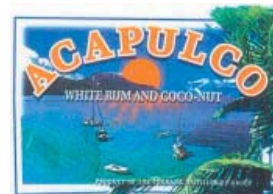


Kolor znaku: beżowy, bordowy, czerwony, czarny, biały, srebrny, szary

(531) 2.1, 25.1, 26.4, 27.5, 29.1

(510), (511) **33** wyroby alkoholowe pochodzenia angielskiego.

(111) **167151** (220) 2001 11 16 (210) 243003
 (151) 2005 10 20 (441) 2002 05 20
 (732) TOORANK POLSKA S.A., Jasienica, PL.
 (540)



Kolor znaku: niebieski, biały, szary, pomarańczowy, zielony

(531) 1.3, 5.3, 6.6, 27.5, 29.1

(510), (511) **33** wyroby alkoholowe pochodzące z Meksyku.

(111) **167152** (220) 2002 03 04 (210) 247195
 (151) 2005 08 09 (441) 2002 09 09
 (732) KOMUNALNY ZWIĄZEK GMIN „DOLINA REDY I CHYLONKI”,
 Gdynia, PL.
 (540)



Kolor znaku: granatowy, biały, pomarańczowy cieniowany, żółty cieniowany,

(531) 1.3, 27.5, 29.1

(510), (511) **16** publikacje, książki, czasopisma, gazety, periodyki, informatory, foldery, **35** organizowanie działalności gospodarczej, doradztwo i pomoc w zarządzaniu, **37** budowa, nadzór i konserwacja sieci wodociągowo-kanalizacyjnej, instalacje hydrauliczne, budowa ujęć wodnych i przepompowni, instalowanie i naprawy ogrzewania, instalacje grzewcze, informacja o naprawach, oczyszczanie dróg, **39** gospodarka zasobami wodnymi, dystrybucja wody, zaopatrzenie w wodę, dystrybucja energii cieplnej, dostarczanie energii, transport i wyładunek odpadów, **40** niszczenie odpadków, spalanie odpadków, utylizacja odpadów i odpadków, przetwarzanie odpadów, unieszkodliwianie odpadów, oczyszczanie ścieków, oczyszczanie powietrza, uzdatnianie wody, wytwarzanie energii, **41** opracowywanie i rozpowszechnianie programów edukacji z zakresu ochrony środowiska dla dzieci i młodzieży, organizowanie i prowadzenie konkursów edukacyjnych, organizowanie seminariów i warsztatów dla nauczycieli, informacja o edukacji, publikowanie tekstów innych niż reklamowe, **42** doradztwo, badania i analizy w zakresie ochrony środowiska.

(111) **167153** (220) 2002 03 04 (210) 247196
 (151) 2005 08 09 (441) 2002 09 09
 (732) KOMUNALNY ZWIĄZEK GMIN „DOLINA REDY I CHYLONKI”,
 Gdynia, PL.
 (540)



Kolor znaku: granatowy, biały, pomarańczowy cieniowany, żółty cieniowany

(531) 1.3, 27.5, 29.1

(510), (511) **16** publikacje, książki, czasopisma, gazety, periodyki, informatory, foldery, **35** organizowanie działalności gospodarczej, doradztwo i pomoc w zarządzaniu, **37** budowa, nadzór i konserwacja sieci wodociągowo-kanalizacyjnej, instalacje hydrauliczne, budowa ujęć wodnych i przepompowni, instalowanie i naprawy ogrzewania, instalacje grzewcze, informacja o naprawach, oczyszczanie dróg, **39** gospodarka zasobami wodnymi, dystrybucja wody, zaopatrzenie w wodę, dystrybucja energii cieplnej, dostarczanie energii, transport i wyładunek odpadów, **40** niszczenie odpadków, spalanie odpadków, utylizacja odpadów i odpadków, przetwarzanie odpadów, unieszkodliwianie odpadów, oczyszczanie ścieków, oczyszczanie powietrza, uzdatnianie wody, wytwarzanie energii, **41** opracowywanie i rozpowszechnianie programów edukacji z zakresu ochrony środowiska dla dzieci i młodzieży, organizowanie i prowadzenie konkursów edukacyjnych, organizowanie seminariów i warsztatów dla nauczycieli, informacja o edukacji, publikowanie tekstów innych niż reklamowe, **42** doradztwo, badania i analizy w zakresie ochrony środowiska.

(111) **167154** (220) 2002 03 07 (210) 247363
 (151) 2005 08 04 (441) 2002 09 09
 (732) POLSKIE TERMINALE Spółka Akcyjna, Szczecin, PL.
 (540)



Kolor znaku: granatowy, burgund

(531) 18.3, 26.2, 26.11, 27.5, 29.1

(510), (511) **35** prognozy ekonomiczne, badania rynków i opinii publicznej, ekspertyzy opłacalności w zakresie transportu, kompilacja informacji w komputerowych bazach danych, marketing, doradztwo w zakresie organizacji i zarządzania firm, pomoc w zarządzaniu firmami, reklama i działalność informacyjna, usługi sekretarskie, organizacja wystaw handlowych lub reklamowych, prowadzenie sklepów wolnocłowych z następującymi towarami: kawa, herbata, słodczyce, wyroby cukiernicze, napoje bezalkoholowe, piwo, alkohole, napoje alkoholowe, papierosy, tytoń, kosmetyki, **36** działalność finansowa, administrowanie nieruchomościami, dzierżawa nieruchomości, pośrednictwo kupna, sprzedaży, najmu nieruchomości, powiernictwo, pośrednictwo w sprawach celnych, granicznych i ubezpieczeniowych, kupno, sprzedaż i wynajem nieruchomości, **39** agencje transportowe, transport morski, transport rzeczny, transport barkami, agencje podróży, biura turystyczne, czarterowanie, dostarczanie towarów, dystrybucja przesyłek i towarów, fracht, pośrednictwo frachtowe, informacja o składowaniu, informacja o transporcie, wypożyczanie kontenerów magazynowych, magazynowanie, wynajmowanie magazynów, organizowanie podróży, pakowanie produktów, wynajmowanie pojazdów, wynajmowanie środków transportu wodnego, pośrednictwo transportowe, przewożenie ładunków, rezerwacja miejsc podróży, składowanie, spedycja, transport statkami, wynajmowanie statków, transport pasażerski, transport promowy, usługi tranzytowe, organizowanie wycieczek morskich, przeładunek towarów w portach, projektowanie tras transportowych i dobór środków transportu, obsługa statków w porcie i na redzie, **40** poligrafia, drukowanie, **41** tłumaczenia, **42** doradztwo w sprawach komputerowych, prace badawczo-rozwojowe w dziedzinie nauk prawnych, prace badawczo-rozwojowe w dziedzinie nauk ekonomicznych, kontrola jakości towarów, **43** gastronomia, restauracje, kawiarnie, bary szybkiej obsługi, restauracje i bary samoobsługowe, organizowanie i obsługa bankietów, przyjęć i zabaw.

(111) **167155** (220) 2002 03 07 (210) 247364
 (151) 2005 08 04 (441) 2002 09 09
 (732) POLSKIE TERMINALE Spółka Akcyjna, Szczecin, PL.
 (540)



Kolor znaku: granatowy, burgund

(531) 18.3, 26.2, 26.11, 27.5, 29.1

(510), (511) **35** prognozy ekonomiczne, badania rynków i opinii publicznej, ekspertyzy opłacalności w zakresie transportu, kompilacja informacji w komputerowych bazach danych, marketing, doradztwo w zakresie organizacji i zarządzania firm, pomoc w zarządzaniu firmami, reklama i działalność informacyjna, usługi sekretarskie, organizacja wystaw handlowych lub reklamowych, prowadzenie sklepów wolnocłowych z następującymi towarami: kawa, herbata, słodczyce, wyroby cukiernicze, napoje bezalkoholowe, piwo, alkohole, napoje alkoholowe, papierosy, tytoń, kosmetyki, **36** działalność finansowa, administrowanie nieruchomościami, dzierżawa nieruchomości, pośrednictwo kupna, sprzedaży, najmu nieruchomości, powiernictwo, pośrednictwo w sprawach celnych, granicznych i ubezpieczeniowych, kupno, sprzedaż i wynajem nieruchomości, **39** agencje transportowe, transport morski, transport rzeczny, transport barkami, agencje podróży, biura turystyczne, czarterowanie, dostarczanie towarów, dystrybucja przesyłek i towarów, fracht, pośrednictwo frachtowe, informacja o składowaniu, informacja o transporcie, wypożyczanie kontenerów magazynowych, magazynowanie, wynajmowanie magazynów, organizowanie podróży, pakowanie produktów, wynajmowanie pojazdów, wynajmowanie środków transportu wodnego, pośrednictwo transportowe, przewożenie ładunków, rezerwacja miejsc podróży, składowanie, spedycja, transport statkami, wynajmowanie statków, transport pasażerski, transport promowy, usługi tranzytowe, organizowanie wycieczek morskich, przeładunek towarów w portach, projektowanie tras transportowych i dobór środków transportu, obsługa statków w porcie i na redzie, **40** poligrafia, drukowanie, **41** tłumaczenia, **42** doradztwo w sprawach komputerowych, prace badawczo-rozwojowe w dziedzinie

nauk prawnych, prace badawczo-rozwojowe w dziedzinie nauk ekonomicznych, kontrola jakości towarów, **43** gastronomia, restauracje, kawiarnie, bary szybkiej obsługi, restauracje i bary samoobsługowe, organizowanie i obsługa bankietów, przyjęć i zabaw.

(111) **167156** (220) 2002 04 26 (210) 249768
(151) 2005 08 04 (441) 2002 11 04
(732) COLGATE-PALMOLIVE COMPANY, New York, US.
(540) VISIBLE WHITE
(510), (511) **21** szczoteczki do zębów.

(111) **167157** (220) 2002 04 29 (210) 249862
(151) 2005 08 16 (441) 2002 11 04
(732) „COLINO” Jan Kolański, Piątek Wielki, PL.
(540)



Kolor znaku: biały, czerwony, czarny, jasnoniebieski, ciemnoniebieski
(531) 2.1, 26.11, 27.5, 29.1
(510), (511) **30** przyprawa warzywna.

(111) **167158** (220) 2002 04 29 (210) 249863
(151) 2005 08 16 (441) 2002 11 04
(732) „COLINO” Jan Kolański, Piątek Wielki, PL.
(540)



Kolor znaku: biały, czerwony, czarny
(531) 5.9, 25.5, 27.5, 29.1
(510), (511) **30** papryka mielona.

(111) **167159** (220) 2002 05 27 (210) 250860
(151) 2005 07 28 (441) 2002 12 02
(732) BIURO OBROTU NIERUCHOMOŚCIAMI Elżbieta Hanulewicz, Poznań, PL.
(540) hanulewicz
(510), (511) **36** pośrednictwo handlu nieruchomościami - sprzedaż i wynajmowanie mieszkań, domów i pomieszczeń biurowych, wycena nieruchomości, pośrednictwo w sprawach majątku nieruchomego.

(111) **167160** (220) 2002 07 22 (210) 251356
(151) 2005 08 11 (441) 2003 01 27
(732) 100 % s.c. Winićjusz Bartków, Dominik Olszewski, Szczecin, PL.
(540)



(531) 24.1, 27.5
(510), (511) **09** nośniki magnetyczne i optyczne zawierające nagrania muzyczne, **25** odzież, **35** prowadzenie sklepu/hurtowni/internetowej witryny sklepowej z artykułami przemysłowymi i spożywczymi, **41** organizacja imprez muzycznych.

(111) **167161** (220) 2002 06 17 (210) 251693
(151) 2005 08 25 (441) 2002 12 30
(732) MEGATON Sp. z o.o., Warszawa, PL.
(540)



(531) 27.5
(510), (511) **23** nici i przędze do celów włókienniczych.

(111) **167162** (220) 2002 06 18 (210) 251733
(151) 2005 08 02 (441) 2002 12 30
(732) Wojciech Bagiński, Warszawa, PL.
(540) CITYSTUDIO
(510), (511) **16** obrazy wykonane różnymi technikami, grafiki, książki, magazyny, czasopisma, **20** meble, **35** usługi reklamowe, prowadzenie kampanii reklamowych, **37** usługi budowlano-remontowe, **40** usługi poligraficzne, **41** usługi fotograficzne, publikacja książek, magazynów, czasopism, **42** projektowanie architektoniczne, projektowanie wnętrz, projektowanie ogrodów, projektowanie graficzne, projektowanie mebli, projektowanie detali architektonicznych, projektowanie wystaw, wzornictwo przemysłowe, **44** projektowanie ogrodów.

(111) **167163** (220) 2002 06 20 (210) 251830
(151) 2005 08 11 (441) 2002 12 30
(732) „TIGREX” Sp. z o.o., Warszawa, PL.
(540)

Arturo Gottini

(531) 27.5
(510), (511) **25** bielizna osobista, bluzki, ubrania dżersejowe, koszule męskie, krawaty, nakrycia głowy, szaliki, ubrania wierzchnie, woalki, **35** prowadzenie usług w zakresie: rozpowszechnianie próbek, rozpowszechnianie i dystrybucja materiałów reklamowych - próbek, druków, prospektów, broszur, organizowanie wystaw w celach handlowych lub reklamowych, zakupy produktów dla innych przedsiębiorstw, **39** prowadzenie usług w zakresie: konfekcjonowania towarów, dystrybucji towarów, pakowania produktów, składowania towarów, magazynowania.

(111) **167164** (220) 2002 06 27 (210) 252115
(151) 2005 08 02 (441) 2002 12 30
(732) LAND-POL Joanna Zawisza-Jeziorska, Warszawa, PL.
(540)



Kolor znaku: niebieski
(531) 27.5, 29.1
(510), (511) **24** artykuły pościelowe dla niemowląt, **25** wyprawki i ubranka dla niemowląt, **28** gry i zabawki.

(111) **167165** (220) 2002 07 01 (210) 252239
(151) 2005 09 05 (441) 2003 01 13
(732) INTEGREL Spółka z o.o., Gdańsk, PL.
(540) INTEGREL
(510), (511) **09** moduły elektroniczne, obwody drukowane, **37** montaż modułów elektronicznych i obwodów drukowanych.

(111) **167166** (220) 2002 07 12 (210) 252760
(151) 2005 09 07 (441) 2003 01 13
(732) Pyramid Soft S.C. Jacek Korta, Mieczysław Sokolski, Wrocław, PL.
(540) merlot
(510), (511) **09** programy komputerowe, publikacje elektroniczne, publikacje na nośnikach magnetycznych i optycznych, **38** przesy-

łanie informacji tekstowej i obrazowej przy pomocy komputerów, przesyłanie danych przy pomocy terminali komputerowych, **42** usługi projektowania oprogramowania i systemów komputerowych na zlecenie osób trzecich, komputeryzacja przedsiębiorstw, doradztwo informatyczne.

(111) **167167** (220) 2002 07 23 (210) 253234
(151) 2005 09 07 (441) 2003 01 27
(732) INTERIA.PL S.A., Kraków, PL.
(540)



Kolor znaku: granatowy, czarny, biały, stalowy
(531) 21.1, 26.1, 27.5, 29.1

(510), (511) **35** agencje informacji handlowej, agencje reklamowe, kompilacja informacji w komputerowych bazach danych, pozyskiwanie danych do komputerowych baz danych, systematyzacja danych do komputerowych baz danych, wyszukiwanie informacji w plikach komputerowych dla osób trzecich, komputerowe zarządzanie plikami, rozpowszechnianie ogłoszeń reklamowych, organizowanie wystaw w celach handlowych lub reklamowych, transkrypcja przekazu, reklama za pośrednictwem sieci komputerowej i internetowej, wynajem dystrybutorów automatycznych, zarządzanie zbiorami informatycznymi, sortowanie danych w bazach komputerowych, zarządzanie zbiorami informatycznymi, zarządzanie profesjonalne działalnością artystyczną, **38** łączność poprzez terminale komputerowe, poczta elektroniczna, zlecenia przywoławcze poprzez inne środki łączności elektronicznej, przesyłanie informacji tekstowej i obrazowej przy pomocy komputera, **41** gry, produkcja filmów, produkcja filmów na taśmie wideo, obsługa publikacji elektronicznych on-line (nieprzesyłalnych), obsługa gier proponowana on-line (pobierane z sieci informatycznej), obsługa sal gier, obsługa salonów gier, organizowanie loterii, publikacja elektroniczna on-line książek i periodyków, elektroniczne programy rozrywkowe, gry internetowe, **42** tworzenie i utrzymywanie stron internetowych dla osób trzecich, projektowanie systemów komputerowych, zarządzanie prawami autorskimi, analizy systemów komputerowych.

(111) **167168** (220) 2002 08 26 (210) 254412
(151) 2005 10 11 (441) 2003 03 10
(732) SOKOŁÓW SA., Sokołów Podlaski, PL.
(540)



Kolor znaku: kremowy, jasnobrązowy, zielony, brązowy, różowy, biały, pomarańczowy, czerwony, złoty

(531) 5.9, 8.5, 25.1, 27.5, 29.1
(510), (511) **29** mięso, drób, wędliny, konserwy mięsne i drobiowe, ekstrakty mięsne i drobiowe, pasztety mięsne i drobiowe.

(111) **167169** (220) 2002 09 03 (210) 254652
(151) 2005 09 28 (441) 2003 03 10
(732) CADBURY WEDEL Spółka z o.o., Warszawa, PL.
(540) CZEKO GUZIKI
(510), (511) **30** czekolada, wyroby czekoladowe, słodczyce.

(111) **167170** (220) 2002 10 28 (210) 256777
(151) 2005 10 27 (441) 2003 05 05
(732) Firma Wielobranżowa „AMI PLAY” Michał Dziewiątkowski, Częstochowa, PL.
(540) AMI PLAY

(510), (511) **16** artykuły szkolne, artykuły papierniczne, **28** gry towarzyskie, zabawki, zwłaszcza układanki edukacyjne, przedmioty do zabawy, układanki, karty do gry.

(111) **167171** (220) 2004 02 06 (210) 275991
(151) 2005 07 27 (441) 2004 05 17
(732) Przedsiębiorstwo Handlowo-Usługowe „METREX” Marek Chuchracki, Poznań, PL.; FHH „IMPULS” M. Brodziak, M. Kudlik Spółka Jawna, Suchy Las, PL.
(540)



Kolor znaku: jasnoszary, szary, jasnobrązowy, czarny

(531) 26.4.9, 27.5.1, 29.1.7, 29.1.8
(510), (511) **18** tornistry szkolne, plecaki, torby podróżne, pokrowce, portmonetki, portfele, galanteria ze skóry i imitacji skóry.
(551) wspólne prawo ochronne

(111) **167172** (220) 2004 02 13 (210) 276342
(151) 2005 08 09
(732) „METREX” Przedsiębiorstwo Handlowo-Usługowe Marek Chuchracki, Poznań, PL.; FHH „IMPULS” M. Brodziak, M. Kudlik Spółka Jawna, Suchy Las, PL.
(540)



(531) 27.5.1
(510), (511) **18** tornistry szkolne, plecaki, torby podróżne, portmonetki, portfele, pokrowce i galanteria (jako drobne wyroby) ze skóry oraz imitacji skóry „€” zawarte w tej klasie.
(551) wspólne prawo ochronne

(111) **167173** (220) 2004 09 03 (210) 285069
(151) 2005 09 19 (441) 2004 12 13
(732) Toruńskie Piwnice Win VINPOL Spółka z o.o., Toruń, PL.
(540) CHOCOTELLA
(510), (511) **33** napoje alkoholowe.

(111) **167174** (220) 2004 04 15 (210) 279368
(151) 2005 08 02 (441) 2004 07 26
(732) CARRY Spółka z o.o., Poznań, PL.
(540)



Kolor znaku: czerwonoróżowy, biały

(531) 26.4.17, 27.5.1, 29.1.12
(510), (511) **03** kosmetyki, **18** torby turystyczne, torby podróżne, plecaki, torebki, paski skórzane i skóropodobne, **25** odzież z tworzyw naturalnych i sztucznych, nakrycia głowy, paski jako odzież.

(111) **167175** (220) 2004 07 08 (210) 282942
(151) 2005 08 02 (441) 2004 10 18
(732) „HARPO” Spółka z o.o., Poznań, PL.
(540)



Kolor znaku: biały, czarny, złoty

(531) 1.15.24, 26.1.5, 27.5.1, 29.1.13
(510), (511) **09** urządzenia, aparaty i przyrządy do celów dydaktycznych dla osób niepełnosprawnych, urządzenia do czytania głosem dla niewidomych i słabo widzących, komputery, programy komputerowe, urządzenia do nagrywania, transmisji i reprodukcji dźwięku lub

obrazu, czytniki tekstów i obrazów, skanery, audiowizualne urządzenia do nauki, przyrządy optyczne, czytniki optyczne, drukarki komputerowe, dyskiety, dyski, oprogramowanie, aparatura do przetwarzania informacji, maszyny liczące, urządzenia do interkomunikacji, maszyny liczące i sumujące, modemy, maszyny i urządzenia do kopiowania, monitory, klawiatury, nośniki danych, obwody drukowane i scalone, zestawy radiotelefoniczne, soczewki, aparaty telefoniczne, słuchawki, urządzenia nadawcze, urządzenia do zapisu i odczytu informacji dla niewidomych i słabo widzących, **10** medyczna aparatura i przyrządy dla osób niepełnosprawnych.

(111) **167176** (220) 2004 11 02 (210) 287303
(151) 2005 10 25 (441) 2005 02 07
(732) Zakłady Farmaceutyczne „POLPHARMA” Spółka Akcyjna,
Starogard Gdański, PL.
(540) RYSPOLIT
(510), (511) **05** produkty farmaceutyczne.

(111) **167177** (220) 2004 11 02 (210) 287304
(151) 2005 10 25 (441) 2005 02 07
(732) Zakłady Farmaceutyczne „POLPHARMA” Spółka Akcyjna,
Starogard Gdański, PL.
(540) POLPERID
(510), (511) **05** produkty farmaceutyczne.

(111) **167178** (220) 2005 01 20 (210) 290135
(151) 2005 10 25 (441) 2005 05 02
(732) Zakłady Farmaceutyczne „POLPHARMA” Spółka Akcyjna,
Starogard Gdański, PL.
(540) DIAXOL
(510), (511) **05** produkty farmaceutyczne.

(111) **167179** (220) 2005 01 20 (210) 290136
(151) 2005 10 25 (441) 2005 05 02
(732) ZAKŁADY FARMACEUTYCZNE „POLPHARMA” S.A., Starogard
Gdański, PL.
(540) DIAFOREX
(510), (511) **05** produkty farmaceutyczne.

(111) **167180** (220) 2005 02 01 (210) 290558
(151) 2005 10 27 (441) 2005 05 16
(732) ZAKŁADY FARMACEUTYCZNE POLPHARMA S.A., Starogard
Gdański, PL.
(540) IMPERIDOL
(510), (511) **05** produkty farmaceutyczne.

(111) **167181** (220) 2005 02 01 (210) 290559
(151) 2005 10 27 (441) 2005 05 16
(732) ZAKŁADY FARMACEUTYCZNE POLPHARMA S.A., Starogard
Gdański, PL.
(540) MENOXOL
(510), (511) **05** produkty farmaceutyczne.

(111) **167182** (220) 2000 10 30 (210) 226367
(151) 2005 10 17
(732) EUROFAKTOR Spółka Akcyjna, Mysłowice, PL.
(540)



Kolor znaku: niebieski
(531) 1.1, 26.1, 27.5, 29.1
(510), (511) **35** prowadzenie interesów osób trzecich, prowadzenia negocjacji na rzecz osób trzecich, usługi menadżerskie, **36** usługi ubezpieczeniowe, usługi finansowe.

(111) **167183** (220) 2000 11 22 (210) 227720
(151) 2005 10 18

(732) Firma Handlowo Usługowa K i A Spółka Jawna Katarzyna Zimoląg, Andrzej Zimoląg, Wiesław Fryda, Krzeszowice, PL.
(540)



Kolor znaku: biały, granatowy, ciemnopomarańczowy
(531) 26.13, 26.15, 27.5, 29.1

(510), (511) **06** folie aluminiowe, folie cynowe, folie metalowe do zawijania i pakowania, opakowania z białej blachy, **16** folie z tworzyw sztucznych do pakowania, folie z tworzyw sztucznych z pęcherzykami powietrza do pakowania lub zabezpieczania w transporcie, papier parafinowany, pudełka kartonowe lub papierowe, taśmy samoprzylepne do celów papierniczych lub do użytku domowego, **29** białko jajka, białko spożywcze, bita śmietana, chrupki jabłkowe, chrupki owocowe, chrupki ziemniaczane, galaretki jadalne, jaja, jaja w proszku, jogurt, kazeina dla celów spożywczych, kefir, kiełbasy, konfitury, konserwy mięsne, konserwy rybne, konserwy z owocami, konserwy z warzywami, krokiety spożywcze, kumys, lój spożywczy, margaryna, marmolady, masło, krem na bazie masła, masło arachidowe, masło kakaowe, masło z orzechów kokosowych, mięso, mięso konserwowane, mięso wieprzowe, mleczne napoje lub z przewagą mleka, mleczne produkty, mleko, mrożone owoce, olej z oliwek jadalny, oleje jadalne, owoce konserwowane, owoce konserwowane w alkoholu, owoce smażone, paszety, pektyna dla celów spożywczych, proteiny spożywcze, ryby, ryby konserwowane, ryby solone, sałatki owocowe i warzywne, serwatka, olej sezamowy, soki warzywne do przyrządzania potraw, śmietana, tłuszcze jadalne, wędliny, zupy w proszku, żelatyna dla celów spożywczych, żółtka jajek, **30** aromaty do napojów / inne niż olejki eteryczne/, bita śmietana, chleb, chleb bezdrożdżowy, ciasto na ciastka, ciastka, ciasto w proszku, cukier, cukier kandyzowany do celów spożywczych, cukier waniliowy, czekolady i wyroby czekoladowe, drożdże, enzymy do ciast, esencje do artykułów żywnościowych, galaretki w proszku, glukoza do celów spożywczych, gluten do celów spożywczych, grysiaki, herbata, kakao, kawa, kleik spożywczy na bazie mleka, koncentrat słodu do celów spożywczych, kukurydza mielona, lody, lody spożywcze, lody spożywcze w proszku, lód do napojów chłodzących, mąka gorczycowa, mąka kukurydziana, mąka pszenna, mąka ryżowa, mąka spożywcza, mąka ziemniaczana do celów spożywczych, miód, muesli, musztarda, namiastki kawy, napoje chłodzące, napoje na bazie czekolady, napoje na bazie kakao, napoje na bazie kawy, ocet, pieprz mielony i ziarnisty, płatki ziemniaczane, płatki kukurydziane, płatki owsiane, potrawy na bazie mąki, produkty zbożowe, proszki do pieczenia, przyprawy, ryż, sago, sól, substytuty kawy, syrop z melasy, tapioka, wanilia /aromat/, wanilina, wermiszel, wiążące środki do lodów spożywczych, wyciągi inne niż do celów leczniczych, wyroby cukiernicze i piekarnicze, zagęszczacze do lodów jadalnych, **39** dystrybucja towarów, usługi dostarczania towarów, usługi magazynowania towarów, usługi pakowania produktów, usługi przewożenia ładunków, usługi składowania towarów, usługi wynajmowania magazynów, usługi wynajmowania samochodów, transport samochodowy, **40** drukowanie litograficzne, drukowanie offsetowe, druk sitowy, usługi drukowania, **43** bary szybkiej obsługi, kantyny i kawiarnie, restauracje.

(111) **167184** (220) 2000 12 04 (210) 228290
(151) 2005 10 17
(732) „EURO NET” Spółka z ograniczoną odpowiedzialnością,
Warszawa, PL.

(540) sieć sklepów EURO-lider rynku RTV i AGD w Polsce
(510), (511) **01** produkty i półprodukty chemiczne do celów przemysłowych, naukowych, fotograficznych, rolnych, ogrodniczych i leśnych, papier do światłokopii, papier fotograficzny i fotometryczny, odczynnikowy, błony światłoczułe, lecz nie naświetlone, emulsje fotograficzne, preparaty chemiczne stosowane w fotografii, papier fotograficzny, tkaniny na fotokopie, osłabiacze fotograficzne, wywoływacze fotograficzne, utrwalacze fotograficzne, substancje chemiczne nieprzetworzone, płyny do głowic, **02** tusze (tonery) do fotokoparek, tusz drukarski, utrwalacze do farb i lakierów, **06** przewody do anten, metalowa armatura do przewodów, metalowe zasuwy do drzwi, nieelektryczne zamknięcia do drzwi, nieelektryczne dzwonki do drzwi, kable metalowe nieelektryczne, kasy i kasetki pancerne,

zawiasy do drzwi do lodówek, **07** maszyny do prania i wyżymania bielizny, maszyny do cerowania, kralajnice do chleba, maszyny do produkcji ciast spożywczych, drukarki poligraficzne, maszyny dziewiarskie, dziurkarki odzieżowe, froterki elektryczne do parkietów, urządzenia elektryczne do pastowania, odkurzacze, filtry do odkurzaczy, urządzenia do produkcji napojów gazowanych, elektryczne młynki do kawy, elektryczne roboty kuchenne, elektryczne otwieracze do puszek, noże elektryczne, kralajnice, malaksery, miksery elektryczne, elektryczne maszynki do mielenia mięsa, rozdrabniarki odpadów, elektryczne wyciskacze do owoców, szatkownice elektryczne, sokowirówki, urządzenia elektromechaniczne do przygotowania napojów, młynki do pieprzu inne niż ręczne, napędy pedałowe do maszyn do szycia, mieszadła elektryczne, mieszalniki elektryczne do celów domowych, urządzenia do mycia naczyń i urządzeń, noże jako części maszyn, nożyce maszynowe, nożyce elektryczne, maszyny do obrębiania, elektryczne urządzenia do czyszczenia obuwia, ostrzarki mechaniczne, ostrza nieelektryczne, podajniki do drukowania papieru, jako części urządzeń, pralki, urządzenia elektryczne do płukania odzieży, urządzenia elektryczne do płukania naczyń, maszyny do prania dywanów, prasownice, urządzenia do malowania, maszyny do strzyżenia zwierząt, suszarki elektryczne do włosów, golarki elektryczne, elektryczne maszynki do ścinania włosów, szczotki jako części maszyn, rozpylacze, **08** nożyczki do przycinania brody, etui na brzytwy, cążki do obcinania paznokci, cążki do skórek, nieelektryczne aparaty do depilacji, pesety do depilacji, dziadek do orzechów nie z metali szlachetnych, gilotynty do paznokci elektryczne i nieelektryczne, zestawy do manicure, maszynki do golenia nieelektryczne, maszynki do strzyżenia włosów nieelektryczne, noże, noże do warzyw, do otwierania ostryg, do skrobania, nożyczki, ostrza, otwieracze do puszek, pilniki do paznokci, zestawy do pedicure, pilniki paznokci elektryczne, pistolety jako narzędzia, polerki do paznokci, nieelektryczne otwieracze do puszek, scyzoryki, sztucce z metali nieszlachetnych, szczypce, żelazka nieelektryczne, żelazka do polerowania, żelazka profilowane, żyłетки, metalowe wkłady do frytkownic, folie do golarek, skrobaki do płyt ceramicznych, ostrzałki do noży, głowice do golarek, **09** urządzenia i przyrządy do celów naukowych, urządzenia do transformacji rejestracji i odtwarzania obrazu i dźwięku, urządzenia alarmowe i dzwonki, anteny, aparaty fotograficzne, aparatura i przyrządy astronomiczne, audio-wizualne urządzenia do nauki, automaty do gier na żetony lub monety, urządzenia do ładowania baterii, baterie elektryczne, galwaniczne i słoneczne, filmy (błony) naświetlone, lampy do ciemni fotograficznych, ciemnie fotograficzne, magnetyczne nośniki danych, diapozytywy, drukarki komputerowe, dyktafony, dyski kompaktowe, dyski magnetyczne, dyskietki, urządzenia do transmisji dźwięku, ekrany wideo, filtry fotograficzne, futerały na przyrządy i aparaturę fotograficzną, statywy do aparatów fotograficznych, fotokopiarki, gramofony, gry telewizyjne, interfejsy, kalkulatory, kamery filmowe i kamery wideo, kasety wideo, kasy rejestrujące, klawiatury komputerowe, kompas, komputery, kuwety fotograficzne, lampy błyskowe, lasery nie do celów medycznych, wagi, lornetki, lunety, lupy, lusterka optyczne, magnetofony taśmowe i cyfrowe, manometry, megafony, mikrofony, mikroskopy, modemy, monitory, myszy komputerowe, odbiorniki radiowe, odtwarzacze kaset i płyt kompaktowych, pamięci komputerowe, urządzenia liczące i sortujące do pieniędzy, wykrywacze fałszywych pieniędzy, peryferyjne urządzenia komputerowe, programy komputerowe, radia, radia samochodowe, aparatura radiotelefoniczna, aparatura do rejestracji dźwięku, skanery, słuchawki telefoniczne, telekopiarki, teleskopy, telewizory, taśmy wideo, oprogramowanie komputerów, żelazka elektryczne, **11** grzejniki elektryczne, nawilżacze do grzejników, opiekacze do chleba, urządzenia i instalacje chłodnicze, chłodziarki, lodówki, zamrażarki, lampki elektryczne na choinkę, instalacje do dystrybucji wody, elektryczne ekspresy i filtry do kawy, grzejniki elektryczne, podgrzewacze wody, elektryczne formy do wypiekania ciast i wafli, frytownice elektryczne, lampy i palniki gazowe, elektryczne gofrownice do ciast, grzałki do wody, imbryki elektryczne, urządzenia do klimatyzacji, elektryczne nawilżacze do powietrza, koce elektryczne, kuchenki mikrofalowe, kuchenny sprzęt elektryczny, lampy oświetleniowe oraz osłony do lamp, żyrandole, latarki, podgrzewacze do łóżek, gazowe przenośne maszynki kuchenne, aparatura i urządzenia do oczyszczania powietrza, urządzenia do oczyszczania ścieków, urządzenia do opalania się, oświetleniowe lampy i żarówki, aparaty do suszenia owoców, piecyki i wyposażenie do piecyków: ruszty, pręty do rożna, aparatura do chłodzenia powie-

trza, podgrzewacze powietrza, suszarki do włosów, suszarki łazienkowe do rąk, rożna, elektryczne suszarki do bielizny, szybkowary elektryczne, lampy do układania włosów, instalacje do uzdatniania wody, wyciągi kuchenne, zapalniczki do gazu, **12** alarmy antywłamaniowe do pojazdów, **14** budziki, chronometry, zegarki, etui stosowane w zegarmistrzostwie, zegary i zegarki elektryczne, **15** instrumenty muzyczne, instrumenty muzyczne elektryczne i elektroniczne, części składowe instrumentów muzycznych, futerały na instrumenty muzyczne, klawiatury instrumentów muzycznych, szafy grające, taśmy muzyczne, taśmy muzyczne perforowane, **16** artykuły papiernicze i introligatorskie, taśmy nasączone tuszem do drukarek komputerowych, ramki do fotografii, urządzenia do naklejania fotografii, maszyny do pisania elektryczne i nieelektryczne, papier do kopiowania, papier do maszyn rejestrujących, taśmy do maszyny do pisania, **20** meble, lustra, ramy do obrazów, **21** ręczne urządzenia do mielenia, prasowania, elektryczne szczotki do zębów, suszarki do naczyń i suszarki do bielizny, nieelektryczne ekspresy do kawy, filtry do użytku domowego, filtry do kawy i herbaty, lodówki przenośne nieelektryczne, młynki domowe nieelektryczne, syfony do wody gazowanej, podstawki pod żelazka, **28** gry, gry elektroniczne inne niż telewizyjne, zabawki, sprzęt wędkarski, **35** usługi reklamowe i prowadzenie interesów osób trzecich, opracowanie i realizacja kampanii reklamowych, kampanii promocyjnych i kampanii public relations, planowanie i zakup mediów reklamowych, monitoring mediów reklamowych, projektowanie i wykonywanie materiałów promocyjnych dla sprzedaży produktów i usług, przygotowanie i realizacja wszelkich działań reklamowych, projektowanie i wykonywanie materiałów promocyjnych dla sprzedaży produktów i usług, przygotowanie i realizacja działań reklamowych i promocyjnych z zakresu marketingu bezpośredniego, przygotowanie do uczestnictwa w targach i wystawach, projektowanie, aranżacja i realizacja stoiska targowego, badania rynku i opinii, doradztwo w zakresie organizowania i kierowania działalnością gospodarczą oraz w zakresie prowadzenia działalności gospodarczej osób trzecich, zawieranie umów w imieniu operatorów sieci telefonii komórkowej, telewizji kablowej i cyfrowej, operatorów sieci internet i sieci fotograficznych, fotokopiowanie, doradztwo handlowe na rzecz osób trzecich, opiniowanie i ekspertyzy w zakresie prowadzenia działalności gospodarczej, w tym ekspertyzy opłacalności, **36** doradztwo i pośrednictwo w sprawach ubezpieczenia i finansowych, doradztwo finansowe, sprzedaż na kredyt, informacja bankowa, obsługa kart kredytowych, usługi pośrednictwa finansowego na rzecz i w imieniu banków lub innych wyspecjalizowanych podmiotów, usługi pośrednictwa w zawieraniu umów kredytowych na zakupy ratalne, udzielanie informacji na temat warunków sprzedaży ratalnej, kompletowanie i analiza wiarygodności dokumentów przedstawianych przez kredytobiorców, sporządzanie umów pomiędzy bankiem lub podmiotem wyspecjalizowanym a kredytobiorcą, sponsoring, **37** usługi w zakresie napraw elektrycznego sprzętu użytku domowego, sprzętu radiowo-telewizyjnego oraz innego sprzętu audio - wideo, napraw zegarów, aparatów fotograficznych, instalowanie, konserwacja i naprawy sprzętu elektronicznego i komputerowego, instalowanie i naprawy telefonów, **38** informacja o telekomunikacji, wypożyczenie modemów, wypożyczenie telefonów, wypożyczenie telekopiarek, wypożyczenie urządzeń do przekazywania informacji i urządzeń telekomunikacyjnych, **39** usługi transportowe i magazynowania, transport towarów będących przedmiotem prowadzonej działalności na zlecenie osób trzecich, usługi w zakresie magazynowania i przechowywania towarów będących przedmiotem prowadzonej działalności na zlecenie osób trzecich, wypożyczenie samochodów ciężarowych, **40** wywoływanie filmów fotograficznych, laminowanie, wykonywanie odbitek fotograficznych, wywoływanie błon filmowych i kinematograficznych, kopiowanie zdjęć, **41** organizowanie i prowadzenie konferencji, kongresów i sympozjów, szkoleń, seminariów, organizowanie konkursów edukacyjnych i rozrywkowych, wypożyczenie aparatów radiowych i telewizyjnych, kamer wideo, sprzętu audio-wideo, **42** doradztwo w sprawach sprzętu komputerowego, wypożyczenie komputerów, ochrona własności przemysłowej, zawodowe doradztwo nie dotyczące działalności gospodarczej w zakresie wyboru produktów audio - wideo, testowanie materiałów, usługi w zakresie przygotowywania i wykonywania projektów graficznych.

(111) **167185**
(151) 2005 10 17

(220) 2000 12 04

(210) 228291

(732) „EURO NET” Spółka z ograniczoną odpowiedzialnością, Warszawa, PL.

(540) specjalistyczna sieć sklepów EURO-lider rynku RTV i AGD w Polsce

(510), (511) **01** produkty i półprodukty chemiczne do celów przemysłowych, naukowych, fotograficznych, rolnych, ogrodniczych i leśnych, papier do światłokopii, papier fotograficzny i fotometryczny, odczynnikowy, błony światłoczułe, lecz nie naświetlone, emulsje fotograficzne, preparaty chemiczne stosowane w fotografii, papier fotograficzny, tkaniny na fotokopie, osłabiacze fotograficzne, wywoływacze fotograficzne, utrwalacze fotograficzne, substancje chemiczne nieprzetworzone, płyny do głowic, **02** tusze (tonery) do fotokopiarek, tusz drukarski, utrwalacze do farb i lakierów, **06** przewody do anten, metalowa armatura do przewodów, metalowe zasuwki do drzwi, nieelektryczne zamknięcia do drzwi, nieelektryczne dzwonki do drzwi, kable metalowe nieelektryczne, kasy i kasetki pancerne, zawiasy do drzwi do lodówek, **07** maszyny do prania i wyżymania bielizny, maszyny do cerowania, kralajnice do chleba, maszyny do produkcji ciast spożywczych, drukarki poligraficzne, maszyny dziewiarskie, dziurkarki odzieżowe, froterki elektryczne do parkietów, urządzenia elektryczne do pastowania, odkurzacze, filtry do odkurzaczy, urządzenia do produkcji napojów gazowanych, elektryczne młynki do kawy, elektryczne roboty kuchenne, elektryczne otwieracze do puszek, noże elektryczne, kralajnice, malaksery, miksery elektryczne, elektryczne maszyny do mielenia mięsa, rozdrabniarki odpadów, elektryczne wyciskacze do owoców, szatkownice elektryczne, sokowirówki, urządzenia elektromechaniczne do przygotowania napojów, młynki do pieprzu inne niż ręczne, napędy pedałowe do maszyn do szycia, mieszadła elektryczne, mieszalniki elektryczne do celów domowych, urządzenia do mycia naczyń i urządzeń, noże jako części maszyn, nożyce maszynowe, nożyce elektryczne, maszyny do obrebiania, elektryczne urządzenia do czyszczenia obuwia, ostrzarki mechaniczne, ostrza nieelektryczne, podajniki do drukowania papieru, jako części urządzeń, pralki, urządzenia elektryczne do płukania odzieży, urządzenia elektryczne do płukania naczyń, maszyny do prania dywanów, prasownice, urządzenia do malowania, maszyny do strzyżenia zwierząt, suszarki elektryczne do włosów, golarki elektryczne, elektryczne maszyny do ścinania włosów, szczotki jako części maszyn, rozpylacze, **08** nożyczki do przycinania brody, etui na brzytwy, cząłki do obcinania paznokci, cząłki do skórek, nieelektryczne aparaty do depilacji, pesety do depilacji, dziadek do orzechów nie z metali szlachetnych, gilotynki do paznokci elektryczne i nieelektryczne, zestawy do manicure, maszyny do golenia nieelektryczne, maszyny do strzyżenia włosów nieelektryczne, noże do warzyw, do otwierania ostryg, do skrobania, nożyczki, ostrza, otwieracze do puszek, pilniki do paznokci, zestawy do pedicure, pilniki paznokci elektryczne, pistolety jako narzędzia, polerki do paznokci, nieelektryczne otwieracze do puszek, scyzoryki, sztucce z metali nieszlachetnych, szczypce, żelazka nieelektryczne, żelazka do polerowania, żelazka profilowane, żyłetki, metalowe wkłady do frytkownic, folie do golarek, skrobaki do płyt ceramicznych, ostrzałki do noży, głowice do golarek, **09** urządzenia i przyrządy do celów naukowych, urządzenia do transformacji rejestracji i odtwarzania obrazu i dźwięku, urządzenia alarmowe i dzwonki, anteny, aparaty fotograficzne, aparatura i przyrządy astronomiczne, audio-wizualne urządzenia do nauki, automaty do gier na żetony lub monety, urządzenia do ładowania baterii, baterie elektryczne, galwaniczne i słoneczne, filmy (błony) naświetlone, lampy do ciemni fotograficznych, ciemnie fotograficzne, magnetyczne nośniki danych, diapozytywy, drukarki komputerowe, dyktafony, dyski kompaktowe, dyski magnetyczne, dyskietki, urządzenia do transmisji dźwięku, ekrany wideo, filtry fotograficzne, futerały na przyrządy i aparaturę fotograficzną, statywy do aparatów fotograficznych, fotokopiarki, gramofony, gry telewizyjne, interfejsy, kalkulatory, kamery filmowe i kamery wideo, kasyety wideo, kasy rejestrujące, klawiatury komputerowe, kompasy, komputery, kuwety fotograficzne, lampy błyskowe, lasery nie do celów medycznych, wagi, lornetki, lunety, lupy, lusterka optyczne, magnetofony taśmowe i cyfrowe, manometry, megafony, mikrofony, mikroskopy, modemy, monitory, myszy komputerowe, odbiorniki radiowe, odtwarzacze kaset i płyt kompaktowych, pamięci komputerowe, urządzenia liczące i sortujące do pieniędzy, wykrywacze fałszywych pieniędzy, peryferyjne urządzenia komputerowe, programy komputerowe, radia, radia samochodowe, aparatura radiotelefoniczna, aparatura do rejestracji

dźwięku, skanery, słuchawki telefoniczne, telekopiarki, teleskopy, telewizory, taśmy wideo, oprogramowanie komputerów, żelazka elektryczne, **11** grzejniki elektryczne, nawilżacze do grzejników, opiekacze do chleba, urządzenia i instalacje chłodnicze, chłodziarki, lodówki, zamrażarki, lampki elektryczne na choinkę, instalacje do dystrybucji wody, elektryczne ekspresy i filtry do kawy, grzejniki elektryczne, podgrzewacze wody, elektryczne formy do wypiekania ciast i wafli, frytownice elektryczne, lampy i palniki gazowe, elektryczne gofrownice do ciast, grzałki do wody, imbryki elektryczne, urządzenia do klimatyzacji, elektryczne nawilżacze do powietrza, koce elektryczne, kuchenki mikrofalowe, kuchenny sprzęt elektryczny, lampy oświetleniowe oraz osłony do lamp, żyrandole, latarki, podgrzewacze do łóżek, gazowe przenośne maszyny kuchenne, aparatura i urządzenia do oczyszczania powietrza, urządzenia do oczyszczania ścieków, urządzenia do opalania się, oświetleniowe lampy i żarówki, aparaty do suszenia owoców, piecyki i wyposażenie do piecyków: ruszty, pręty do rożna, aparatura do chłodzenia powietrza, podgrzewacze powietrza, suszarki do włosów, suszarki łazienkowe do rąk, rożna, elektryczne suszarki do bielizny, szybkowary elektryczne, lampy do układania włosów, instalacje do uzdatniania wody, wyciągi kuchenne, zapalniczki do gazu, **12** alarmy antywłamaniowe do pojazdów, **14** budziki, chronometry, zegarki, etui stosowane w zegarmistrzostwie, zegary i zegarki elektryczne, **15** instrumenty muzyczne, instrumenty muzyczne elektryczne i elektroniczne, części składowe instrumentów muzycznych, futerały na instrumenty muzyczne, klawiatury instrumentów muzycznych, szafy grające, taśmy muzyczne, taśmy muzyczne perforowane, **16** artykuły papiernicze i introligatorskie, taśmy nasączone tuszem do drukarek komputerowych, ramki do fotografii, urządzenia do naklejania fotografii, maszyny do pisania elektryczne i nieelektryczne, papier do kopiowania, papier do maszyn rejestrujących, taśmy do maszyn do pisania, **20** meble, lustra, ramy do obrazów, **21** ręczne urządzenia do mielenia, prasowania, elektryczne szczotki do zębów, suszarki do naczyń i suszarki do bielizny, nieelektryczne ekspresy do kawy, filtry do użytku domowego, filtry do kawy i herbaty, lodówki przenośne nieelektryczne, młynki domowe nieelektryczne, syfony do wody gazowanej, podstawki pod żelazka, **28** gry, gry elektroniczne inne niż telewizyjne, zabawki, sprzęt wędkarski, **35** usługi reklamowe i prowadzenie interesów osób trzecich, opracowanie i realizacja kampanii reklamowych, kampanii promocyjnych i kampanii public relations, planowanie i zakup mediów reklamowych, monitoring mediów reklamowych, projektowanie i wykonywanie materiałów promocyjnych dla sprzedaży produktów i usług, przygotowanie i realizacja wszelkich działań reklamowych, projektowanie i wykonywanie materiałów promocyjnych dla sprzedaży produktów i usług, przygotowanie i realizacja działań reklamowych i promocyjnych z zakresu marketingu bezpośredniego, przygotowanie do uczestnictwa w targach i wystawach, projektowanie, aranżacja i realizacja stoiska targowego, badania rynku i opinii, doradztwo w zakresie organizowania i kierowania działalnością gospodarczą oraz w zakresie prowadzenia działalności gospodarczej osób trzecich, zawieranie umów w imieniu operatorów sieci telefonii komórkowej, telewizji kablowej i cyfrowej, operatorów sieci internet i sieci fotograficznych, fotokopiowanie, doradztwo handlowe na rzecz osób trzecich, opiniowanie i ekspertyzy w zakresie prowadzenia działalności gospodarczej, w tym ekspertyzy opłacalności, **36** doradztwo i pośrednictwo w sprawach ubezpieczenia i finansowych, doradztwo finansowe, sprzedaż na kredyt, informacja bankowa, obsługa kart kredytowych, usługi pośrednictwa finansowego na rzecz i w imieniu banków lub innych wyspecjalizowanych podmiotów, usługi pośrednictwa w zawieraniu umów kredytowych na zakupy ratalne, udzielanie informacji na temat warunków sprzedaży ratalnej, kompletowanie i analiza wiarygodności dokumentów przedstawianych przez kredytobiorców, sporządzanie umów pomiędzy bankiem lub podmiotem wyspecjalizowanym a kredytobiorcą, sponsoring, **37** usługi w zakresie napraw elektrycznego sprzętu użytku domowego, sprzętu radiowo-telewizyjnego oraz innego sprzętu audio - wideo, napraw zegarów, aparatów fotograficznych, instalowanie, konserwacja i naprawy sprzętu elektronicznego i komputerowego, instalowanie i naprawy telefonów, **38** informacja o telekomunikacji, wypożyczenie modemów, wypożyczenie telefonów, wypożyczanie telekopiarek, wypożyczanie urządzeń do przekazywania informacji i urządzeń telekomunikacyjnych, **39** usługi transportowe i magazynowania, transport towarów będących przedmiotem prowadzonej działalności na zlecenie osób trzecich, usługi w zakresie magazynowania i przechowywania towarów

będących przedmiotem prowadzonej działalności na zlecenie osób trzecich, wypożyczanie samochodów ciężarowych, **40** wywoływanie filmów fotograficznych, laminowanie, wykonywanie odbitek fotograficznych, wywoływanie błon filmowych i kinematograficznych, kopiowanie zdjęć, **41** organizowanie i prowadzenie konferencji, kongresów i sympozjów, szkoleń, seminariów, organizowanie konkursów edukacyjnych i rozrywkowych, wypożyczanie aparatów radiowych i telewizyjnych, kamer wideo, sprzętu audio-video, **42** doradztwo w sprawach sprzętu komputerowego, wypożyczanie komputerów, ochrona własności przemysłowej, zawodowe doradztwo nie dotyczące działalności gospodarczej w zakresie wyboru produktów audio - wideo, testowanie materiałów, usługi w zakresie przygotowania i wykonywania projektów graficznych.

(111) **167186** (220) 2001 02 17 (210) 231742
(151) 2005 08 01
(732) Zakłady Przetwórstwa Cykorii Spółka Akcyjna,
Wierzchosławice, PL.
(540)



Kolor znaku: zielony
(531) 19.3, 29.1
(510), (511) **30** sypkie i płynne przyprawy spożywcze.

(111) **167187** (220) 2001 04 25 (210) 234967
(151) 2005 09 13
(732) Lubelskie Zakłady Energetyczne Spółka Akcyjna LUBZEL
S.A., Lublin, PL.
(540)



Kolor znaku: żółty, granatowy, czerwony
(531) 1.15, 27.5, 29.1
(510), (511) **36** usługi w zakresie wynajmu i administrowania nieruchomości, **37** usługi w zakresie budownictwa, **39** usługi w zakresie dystrybucji energii elektrycznej, gazu, pary wodnej i gorącej wody, **43** usługi w zakresie prowadzenia hoteli i restauracji.

(111) **167188** (220) 2001 05 07 (210) 235238
(151) 2005 10 25
(732) VIRTUAL ARTS Polska Portale Internetowe Spółka z o.o.,
Kraków, PL.
(540) VIRTUAL ARTS
(510), (511) **35** usługi reklamowe.

(111) **167189** (220) 2001 06 12 (210) 236939
(151) 2005 08 04
(732) Biuro Turystyczne „KOMPAS” Ewa Jakóbk, Ruda Śląska, PL.
(540)



Kolor znaku: czarny, czerwony, niebieski, biały
(531) 24.15, 26.11, 27.5, 29.1
(510), (511) **35** prowadzenie interesów osób trzecich, reklamowanie, promocja sprzedaży, pośredniczenie w zawieraniu transakcji handlowych i kontraktów, prowadzenie przedstawicielstw podmiotów zagranicznych w kraju, usługi menedżerskie i marketingowe, **39** transport samochodowy towarów i osób, wynajmowanie pojaz-

dów, przewozy pasażerskie jednostkami pływającymi i latającymi, prowadzenie biur podróży, usługi czarterowania, wynajmowania łodzi i statków, **40** usługi poligraficzne, **41** organizowanie szkoleń, seminariów, odczytów, usług rozrywkowych i klubowych, spotkań towarzyskich, organizowanie imprez kulturalno-oświatowych i zawodów sportowo-rekreacyjnych, tłumaczenia, prowadzenie dyskotek oraz salonów gier i salonów internetowych, **43** usługi hotelarskie, campingowe, gastronomiczne, obsługa przyjęć okazjonalnych, catering, obsługa turystów i podróżnych, opieka nad dziećmi, prowadzenie i administrowanie pensjonatami, hotelami, campingami i polami namiotowymi w kraju i za granicą, **44** prowadzenie punktów usługowych zapewniających korzystanie z kąpieli, i wszelkich udogodnień toaletowych.

(111) **167190** (220) 2001 06 25 (210) 237364
(151) 2005 09 19
(732) Ansell Services, Inc. (Delaware corporation), Reno, US.
(540) NEXTSTEP
(510), (511) **09** rękawice ochronne, rękawice zapobiegające zanieczyszczeniu rąk przez produkty, materiały i środowisko lub zapobiegające zanieczyszczeniu produktów, materiałów i środowiska przez użytkownika rękawic, rękawice do celów przemysłowych, **10** rękawice do celów medycznych i laboratoryjnych, rękawice do obróbki i podawania preparatów farmaceutycznych, **21** rękawice do obróbki i podawania żywności.

(111) **167191** (220) 2001 08 09 (210) 239496
(151) 2005 07 15
(732) Wytwórnia Artykułów Farmaceutycznych i Kosmetycznych
EMO Michał Ogiński, Ksawerów k.Łodzi, PL.
(540) piemont
(510), (511) **39** rezerwowanie miejsc na wycieczki, organizowanie wycieczek, organizacja turystyki w zakresie zwiedzania, **41** organizacja i obsługa kongresów, zjazdów, sympozjów, konferencji, imprez specjalistycznych, organizacja i obsługa wystaw oraz innych imprez specjalistycznych wraz z imprezami towarzyszącymi, dotyczącymi kultury i edukacji, usługi kasyn, usługi klubów kultury fizycznej, **43** usługi agencji zakwaterowań w hotelach i pensjonatach, usługi gastronomiczne, usługi hotelarskie, rezerwacja miejsc w hotelach i pensjonatach, **44** usługi salonów kosmetycznych i fryzjerskich.

(111) **167192** (220) 2001 08 17 (210) 239771
(151) 2005 08 04 (441) 2002 02 25
(732) Wojciech Lenartowicz, Roman Erdmann, Andrzej Nowak
Przedsiębiorstwo Produkcyjno Usługowe BELiN Zakład Pracy
Chronionej Spółka Jawna, Poznań, PL.
(540) sylwetka
(510), (511) **05** herbata lecznicza, **30** herbata.

(111) **167193** (220) 2001 08 27 (210) 240196
(151) 2005 07 19 (441) 2002 03 11
(732) Przedsiębiorstwo Handlowo-Usługowe „MARGO” Cezary
Zieliński, Toruń, PL.
(540) MGK
(510), (511) **07** łożyska toczne.

(111) **167194** (220) 2001 12 21 (210) 244586
(151) 2005 07 28 (441) 2002 07 01
(732) Moryń Andrzej, Wrocław, PL.
(540)



(531) 24.9, 27.5
(510), (511) **25** odzież sportowa.

(111) **167195** (220) 2002 01 31 (210) 245909
(151) 2005 08 03 (441) 2002 08 12
(732) ANIS Opakowania Spółka z o.o., Oleśnica, PL.

(540)

ANIS

Kolor znaku: kobaltowy

(531) 27.5, 29.1

(510), (511) **20** pojemniki do pakowania z tworzyw sztucznych.(111) **167196** (220) 2002 02 13 (210) 246369

(151) 2005 09 23 (441) 2002 08 26

(732) Przedsiębiorstwo Wdrożeń Techniki Kotłowej „TERMO-TECH” s. j. Wiktor Kołodziejczyk, Adam Śpiewanek, Stąporków, PL.

(540)



Kolor znaku: niebieski, biały, czerwony

(531) 27.5, 29.1

(510), (511) **09** elektroniczne sterowniki temperatury, **11** kotły nadmuchowe węglowe centralnego ogrzewania, sterowane elektronicznie.(111) **167197** (220) 2002 03 26 (210) 248289

(151) 2005 09 29 (441) 2002 10 07

(732) DONAUCHEMIE AKTIENGESELLSCHAFT, Wien, AT.

(540)



(531) 26.2, 26.4

(510), (511) **01** produkty chemiczne stosowane w przemyśle, pracach badawczych, fotografii jak również w rolnictwie, ogrodnictwie i leśnictwie, nie przetworzone żywice syntetyczne i tworzywa sztuczne, nawozy stosowane w rolnictwie i leśnictwie, kompost i mulcz, mieszaniny gaszące ogień, preparaty do odpuszczania i lutowania metali, produkty chemiczne do utrzymywania świeżości i konserwowania żywności, substancje garbujące, kleje (spoiwa) stosowane w przemyśle, produkty chemiczne mające zastosowanie w odniesieniu do wody pitnej, wody procesowej, wody użytkowej, wody chłodzącej i wody kołowej, zwłaszcza środki koagulujące, środki strącające, środki wspomagające odwadnianie i bioaktywatory, produkty chemiczne mające zastosowanie w basenach pływackich oraz łaźniach, zwłaszcza środki do zachowania higieny łaźni, **05** środki odkażające, fungicydy, herbicydy, **42** usługi inżynierów, chemików i fizyków w zakresie ocen, opinii, badań oraz sporządzania raportów na polu naukowym i technologicznym, usługi w zakresie analiz laboratoryjnych, usługi w zakresie oceny i badań zanieczyszczonych nieruchomości, ekspertyz i badań chemicznych.

(111) **167198** (220) 2002 04 08 (210) 248893

(151) 2005 08 24 (441) 2002 10 21

(732) Robin Keith Terrance Callan, Grantchester, GB.

(540) CALLAN

(510), (511) **16** materiały wydawane drukiem, publikacje, książki i podręczniki, materiały instruktażowe i do nauki; wszystkie wyżej wymienione towary w zakresie nauki języków, **41** usługi związane z nauczaniem języków, usługi związane z prowadzeniem instruktażu i ćwiczeń w zakresie nauczania języków, prowadzenie korespondencyjnych kursów nauki języków, usługi związane z organizowaniem i prowadzeniem konferencji, seminariów i sympozjów, usługi związane z publikowaniem materiałów, usługi związane z produkcją nagrań dźwiękowych, video oraz filmów, usługi doradztwa, informacji i konsultacji w zakresie wszystkich świadczonych i wymienionych wyżej usług; wszystkie wyżej wymienione usługi w zakresie nauki języków.

(111) **167199** (220) 2002 04 16 (210) 249327

(151) 2005 08 09 (441) 2002 10 21

(732) Dąbrowski Maciej, IN-FORM Agencja Reklamowo Informacyjna, Grodzisk Mazowiecki, PL.

(540)

N-FORM

(531) 26.4, 27.5

(510), (511) **35** usługi agencji reklamowej i informacyjnej, reklama za pośrednictwem sieci komputerowej, rozpowszechnianie ogłoszeń reklamowych, promocja towarów i usług w tym komputerowa, informacja dotycząca zatrudnienia, prowadzenie komputerowego banku danych, wyszukiwanie informacji w plikach komputerowych, informacja handlowa dotycząca sprzedaży samochodów, **36** informacja handlowa dotycząca nieruchomości.

(111) **167200** (220) 2002 04 18 (210) 249401

(151) 2005 08 17 (441) 2002 10 21

(732) Studio Tatuażu Artystycznego „D3 x 5”, Wydawnictwo „KONTROWERS” Piotr Wojciechowski, Gliwice, PL.

(540)



Kolor znaku: czarny, biały, czerwony, żółty

(531) 26.1, 27.5, 29.1

(510), (511) **16** afisze, albumy, almanachy, broszury, czasopisma, diagramy, gazety, grafiki, kalendarze, katalogi, komiksy, książki, litografie, nalepki, notesy, obrazy, periodyki, podręczniki, prospekty, publikacje, **35** dystrybucja materiałów reklamowych, marketing, reklama prasowa, internetowa, działalność informacyjna, organizowanie wystaw i targów w celach handlowych i reklamowych, **41** organizowanie imprez rozrywkowych, konkursów, spektakli, wystaw, publikowanie tekstów.

(111) **167201** (220) 1999 03 16 (210) 199196

(151) 2002 10 22

(732) Grupa IMAGE Spółka z o.o., Warszawa, PL.

(540)



(531) 26.11, 27.5

(510), (511) **09, 16, 41** gry komputerowe na CD, filmy na kasetach wideo; książki, czasopisma, wydawnictwa reklamowe-afisze, plakaty, broszury, foldery, plansze; produkcja filmów wideo.

(111) **167202** (220) 1999 06 02 (210) 202934

(151) 2003 01 03

(732) Gajda Urszula, Puławski Wojciech „COSTA”, Wrocław, PL.

(540)

COSTA

Kolor znaku: pomarańczowy, czarny

(531) 26.4, 27.5, 29.1

(510), (511) **04** świeczki choinkowe, świece, **11** lampki elektryczne na choinkę, **16** folie z tworzyw sztucznych do pakowania, folie z tworzyw sztucznych z pęcherzykami powietrza, podstawki z papieru pod karafki i kufle do piwa, karty muzyczne z życzeniami, torebki do gotowania w kuchenkach mikrofalowych, pojemniki papierowe, pudełka kartonowe lub papierowe, serwetki papierowe, śliniaki papierowe, torby do pakowania z papieru lub tworzyw sztucznych, opakowania jednorazowe z papieru lub tworzyw sztucznych, **28** balony do zabawy, choinki z materiałów syntetycznych, stojaki do choinek, ozdoby na choinkę, gry, gry automatyczne inne niż telewizyjne, gry stołowe, towarzyskie, gry elektroniczne inne niż telewizyjne, maski karnawałowe, zabawki, lalki, misie pluszowe, śnieg sztuczny na choinki, uchwyty do świeczek choinkowych.

(111) **167203** (220) 1999 06 12 (210) 203326
 (151) 2003 05 23
 (732) Szostok Piotr, Szostok Tatiana ALTA S.C., Chorzów, PL.
 (540)



Kolor znaku: szary, niebieski, czerwony, biały

(531) 26.4, 27.5, 29.1
 (510), (511) **09** komputery i wyposażenie dla przetwarzania informacji, urządzenia peryferyjne: drukarki, klawiatury, skanery, plotery, urządzenia wyświetlające (monitory), dyski, pamięci, pióra elektroniczne, procesory, urządzenia do interkomunikacji, interfejsy, modemy, cyfrowe aparaty i kamery fotograficzne, części zapasowe i osprzęt do: komputerów, drukarek, urządzeń wyświetlających, programy komputerowe (software), a zwłaszcza profesjonalne programy użytkowe zarejestrowane na taśmach, dyskach optycznych, dyskietkach magnetycznych, video-dyskach, na kartach i innych nośnikach, urządzenia do sieci komputerowych, **37** instalowanie i serwisowanie: sieci komputerowych, urządzeń komputerowych, systemów okablowania strukturalnego, **42** analizowanie zagadnień programowych, wykonanie oprogramowania specjalistycznego oprogramowania komputerowego, programowanie komputerów, projektowanie systemów komputerowych.

(111) **167204** (220) 1999 06 28 (210) 204010
 (151) 2003 02 26
 (732) VARIANT S.C. Wielkopolska Fabryka Okien Sawczuk Elżbieta, Sawczuk Andrzej, Poznań, PL.
 (540)



Kolor znaku: niebieski i jego odcienie, biały

(531) 26.11, 27.5, 29.1
 (510), (511) **06** budowlane materiały metalowe do drzwi i okien, okna, okiennice metalowe i osprzęt do okien metalowy, drzwi metalowe i osprzęt do drzwi metalowy, **17** materiały: izolacyjne, uszczelniające, rury elastyczne niemetalowe, połączenia rurowe niemetalowe, **19** materiały budowlane niemetalowe do drzwi i okien, okna, okiennice niemetalowe i osprzęt do okien niemetalowy, drzwi niemetalowe i osprzęt do drzwi niemetalowy, **37** usługi: budowlane, instalacyjne i remontowe, **39** usługi związane z transportem samochodowym na rzecz osób trzecich.

(111) **167205** (220) 1999 07 09 (210) 204524
 (151) 2003 01 27
 (732) Wielkopolskie Tartaki WITAR, Poznań, PL.
 (540) duoparkiet
 (510), (511) **19** podłogi drewniane.

(111) **167206** (220) 1999 07 22 (210) 205127
 (151) 2002 11 28
 (732) Fabryka Narzędzi GLOB Spółka z o.o., Bielsko-Biała, PL.
 (540)



Kolor znaku: biały, szary, czarny

(531) 26.3, 26.7, 27.5, 29.1
 (510), (511) **08** brzeszczoty i piłki do metalu.

(111) **167207** (220) 1999 07 22 (210) 205128
 (151) 2002 11 28

(732) Fabryka Narzędzi GLOB Spółka z o.o., Bielsko-Biała, PL.
 (540)



(531) 14.7, 26.3, 26.7, 27.5

(510), (511) **08** brzeszczoty i piłki do metalu.

(111) **167208** (220) 1999 07 26 (210) 205217
 (151) 2003 01 17

(732) Polskie Północne Pierze i Puch ROLEKS Spółka z o.o., Reda, PL.
 (540) WHITE KASHUBIAN DOWN BIAŁY KASZUBSKI PUCH
 (510), (511) **20** wyroby wypełnione materiałem włóknistym pierzem i puchem, wyroby pościelowe, poduszki, kołdry, pierzyny dla dorosłych i dla dzieci, **22** surowe materiały włókniste, pierze, puch i wyroby z nich nie zawarte w klasie 20, **40** obróbka materiałów włóknistych, szycie wyrobów wypełnionych materiałem włóknistym, pierzem, puchem.

(111) **167209** (220) 2002 06 07 (210) 251345
 (151) 2005 08 11 (441) 2002 12 16

(732) AGORA S.A., Warszawa, PL.; Fundacja „Centrum Edukacji Obywatelskiej”, Warszawa, PL.
 (540)



(531) 26.4, 27.5

(510), (511) **09** urządzenia i przyrządy naukowe, fotograficzne, kinematograficzne, optyczne, pomiarowe, do celów dydaktycznych, urządzenia do nagrywania, transmisji lub reprodukcji dźwięku i/lub obrazu, magnetyczne nośniki danych, płyty (dyski) czyste lub z nagraniami, sprzęt przetwarzający dane i komputery, osprzęt, akcesoria i materiały eksploatacyjne do wszystkich tych urządzeń i przyrządów, **16** druki, dzienniki, czasopisma, książki, atlasy, nuty i mapy, albumy, afisze (plakaty) i reprodukcje, programy imprez, materiały piśmienne i przybory szkolne, **25** ubrania, obuwie i nakrycia głowy, **35** usługi reklamowe, w zakresie reklamy prasowej, radiowej, telewizyjnej i internetowej oraz z zastosowaniem plakatów i ulotek, reklama za pośrednictwem sieci komputerowej, prowadzenie kampanii reklamowych, tworzenie i dystrybucja materiałów promocyjno - reklamowych, usługi w zakresie badania rynku oraz promocji towarów i usług, usługi w zakresie agencji informacyjno - handlowych, wynajem czasu reklamowego we wszystkich środkach przekazu, organizowanie i obsługa wystaw, giełd i targów handlowych i reklamowych, zgrupowanie na rzecz osób trzecich różnorodnych towarów pozwalające nabywcy wygodnie je oglądać i kupować w dużym sklepie wielobranżowym lub w supermarkecie, zgrupowanie na rzecz osób trzecich różnych towarów, za pośrednictwem systemu telezakupów, pozwalające nabywcy wygodnie je oglądać i kupować, przy wykorzystaniu środków telekomunikacji, zgrupowanie na rzecz osób trzecich różnych towarów pozwalające nabywcy wygodnie oglądać i kupować te towary na stronie internetowej dotyczącej sprzedaży różnorodnych artykułów, zgrupowanie na rzecz osób trzecich ofert różnych usług pozwalające potencjalnemu odbiorcy wygodnie zapoznawać się z tą ofertą oraz „kupować” te usługi na stronie internetowej dotyczącej oferty różnorodnych usług, doradztwo w zakresie organizowania, kierowania oraz prowadzenia działalności gospodarczej, wyszukiwanie dla osób trzecich informacji w plikach komputerowych oraz komputerowe zarządzanie plikami, pomoc w zarządzaniu przedsiębiorstwami handlowymi lub przemysłowymi, **41** organizowanie konkursów edukacyjnych lub reklamowych, publikowanie tekstów, innych niż teksty reklamowe, publikacja elektroniczna on-line czasopism, biuletynów i książek, montaż programów radiowych i telewizyjnych organizowanie i realizacja spektakli, widowisk oraz imprez rozrywkowych,

42 administrowanie stronami komputerowymi i sieciowymi, tworzenie i utrzymywanie stron internetowych dla osób trzecich, zarządzanie prawami autorskimi.
(551) wspólne prawo ochronne

(111) **167210** (220) 2002 04 18 (210) 249425
(151) 2005 10 20 (441) 2002 10 21

(732) Firma Handlowa „PASSAGE” Mariusz Jesionek, Wiesław Łaski, Warszawa, PL.

(540) Pretty Women

(510), (511) **25** odzież damska, młodzieżowa i dziecięca, bielizna osobista, koszulki, szaliki, artykuły dziewiarskie, komplety dziecięce, płaszcze, kurtki, bluzki, sukienki, zakłady, spodnie, spódnice, garsonki, odzież skórzana, futra sztuczne, okrycia głowy, kapelusze, rękawiczki.

(111) **167211** (220) 2002 04 22 (210) 249548
(151) 2005 07 05 (441) 2002 11 04

(732) Barbara Wiśniewska, Łomianki, PL.

(540)

Kolor znaku: różowy

(531) 27.5, 29.1

(510), (511) **03** preparaty do pielęgnacji paznokci, **44** usługi kosmetyczno-fryzjerskie.

(111) **167212** (220) 2002 04 24 (210) 249649
(151) 2005 10 26 (441) 2002 11 04

(732) DocuCorp International, Inc., Dallas, US.

(540) N-E-BANK

(510), (511) **09** interaktywne oprogramowanie komputerowe służące do tworzenia, produkcji, konwersji, uzupełniania, zapisywania, indeksowania, archiwizowania, drukowania, obrazowania, przeglądania, publikowania, przekazywania, kodowania, zarządzania, typografii i dystrybucji dokumentów, **35** usługi w zakresie zarządzania dokumentami, **38** usługi w zakresie dystrybucji dokumentów poprzez globalną sieć komputerową, usługi w zakresie transmisji dokumentów, usługi w zakresie dostarczania dokumentów do celów biznesowych poprzez globalną komputerową sieć informacyjną, **40** usługi w zakresie drukowania dokumentów, **41** usługi w zakresie publikowania dokumentów, **42** usługi w zakresie tymczasowego udostępniania oprogramowania komputerowego służącego do automatyzacji dokumentów, elektronicznego prezentowania informacji i tworzenia rozwiązań w zakresie handlu elektronicznego, jak również do tworzenia, produkcji, konwersji, zapisywania, indeksowania, archiwizowania, drukowania, obrazowania, publikowania, przekazywania, kodowania, zarządzania, typografii i dystrybucji dokumentów poprzez globalną sieć komputerową, usługi w zakresie automatyzacji dokumentów, tworzenia elektronicznej prezentacji informacji i tworzenia rozwiązań w zakresie handlu elektronicznego, jak również tworzenia, produkcji, konwersji, zapisywania, indeksowania, archiwizowania, obrazowania, kodowania i typografii dokumentów.

(111) **167213** (220) 2002 04 29 (210) 249873
(151) 2005 11 02 (441) 2002 11 04

(732) „P.A.D. Technologies Ltd.” Spółka z o.o., Warszawa, PL.

(540)

Kolor znaku: biały, niebieski, jasnoniebieski, czarny

(531) 27.5, 29.1

(510), (511) **05** maści lecznicze do celów farmaceutycznych, środki do leczenia oparzeń, preparaty farmaceutyczne do pielęgnacji skóry, materiały opatrunkowe, chemiczno-farmaceutyczne preparaty.

(111) **167214** (220) 2002 04 29 (210) 249880

(151) 2005 11 02 (441) 2002 11 04

(732) MEDIASKOP Sławomir Nowotny, Warszawa, PL.

(540)

BIZNESBUS

(531) 27.5

(510), (511) **35** usługi w zakresie cyklicznych sondaży wśród firm i instytucji, przeprowadzanych na rzecz osób trzecich, **42** usługi badawczo-rozwojowe w dziedzinie nauk społecznych i socjologicznych.

(111) **167215** (220) 2002 05 09 (210) 250150

(151) 2005 09 13 (441) 2002 11 18

(732) Agencja Handlowa „TAMS” Spółka Jawna Marek Grabara, Gabriel Kaczyński, Będzin, PL.

(540)



Kolor znaku: żółty, czarny

(531) 26.1, 27.5, 29.1

(510), (511) **07** narzędzia i przyrządy o napędzie innym niż ręczny, zwłaszcza z napędem elektrycznym, **08** noże, piły, frezy, wiertła, pilniki, klucze maszynowe, gwintowniki, narzynki, ściernice, uchwyty.

(111) **167216** (220) 2002 05 27 (210) 250854

(151) 2005 08 01 (441) 2002 12 02

(732) Przedsiębiorstwo Produkcyjno-Handlowe „EMIX” Stanisław Pacek, Rusinowo, PL.

(540)



Kolor znaku: niebieski, czerwony, żółty, biały, zielony, pomarańczowy

(531) 2.3, 5.9, 9.7, 27.5, 29.1

(510), (511) **30** koncentraty sypkich przypraw do potraw.

(111) **167217** (220) 2002 05 27 (210) 250847

(151) 2005 07 28 (441) 2002 12 02

(732) „AGROS NOVA” Spółka z o.o., Warszawa, PL.

(540) AKSAMITELLA

(510), (511) **29** konserwowane, suszone i gotowane owoce i warzywa, duszone owoce, sok (do celów kulinarnych), przecier i koncentrat pomidorowy, musy i purée owocowe, warzywno lub owocowo-warzywno, sałatki owocowe bądź warzywno, galaretki, dżemy, mleko i produkty mleczne, aromatyzowane mleko żelowane i bita śmietana, desery mleczne i śmietankowe, desery mleczne i śmietankowe z dodatkiem owoców, musy mleczne, jogurty, jogurty pitne, kefir, napoje mleczne lub z przewagą mleka, napoje głównie z nabiału, produkty z mleka mrożonego, produkty z mleka sfermentowanego, sery, sery i twarogi homogenizowane, pasty serowe, masło, masła smakowe i pasty do kanapek na bazie masła, pasty do kanapek zawierające tłuszcz, **30** napoje i desery na bazie herbaty, kawy, kakao i czekolady, budynie, kisiele, kremy i galaretki w proszku, wyroby cu-

kiernicze i słodczyce, lody, kremy i desery mrożone, sosy, sosy słodkie, sosy pikantne, sosy do sałatek, sosy pomidorowe, ketchupy, majonezy, przyprawy, musztarda, **32** napoje bezalkoholowe, soki, nektary i napoje owocowe, soki i napoje warzywne, soki i napoje warzywno-owocowe, soki i napoje owocowe, warzywne oraz warzywno-owocowe dla dzieci i niemowląt, soki i napoje owocowe, warzywne oraz warzywno-owocowe z dodatkiem mikro- i/lub makroelementów i/lub witamin, wody mineralne i smakowe, napoje na bazie herbat owocowych, napoje bezalkoholowe częściowo zawierające produkty nabiałowe lub mleczne środki fermentujące, produkty do wytwarzania napojów bezalkoholowych: wyciągi, esencje, koncentraty, syropy oraz proszki i pastylki do otrzymywania napojów musujących.

(111) **167218** (220) 2002 05 27 (210) 250848
(151) 2005 07 28 (441) 2002 12 02
(732) „AGROS NOVA” Spółka z o.o., Warszawa, PL.
(540) AKSAMIT

(510), (511) **32** napoje bezalkoholowe, soki, nektary i napoje owocowe, soki i napoje warzywne, soki i napoje warzywno-owocowe, soki i napoje owocowe, warzywne oraz warzywno-owocowe dla dzieci i niemowląt, soki i napoje owocowe, warzywne oraz warzywno-owocowe z dodatkiem mikro- i/lub makroelementów i/lub witamin, wody mineralne i smakowe, napoje na bazie herbat owocowych, napoje bezalkoholowe częściowo zawierające produkty nabiałowe lub mleczne środki fermentujące, produkty do wytwarzania napojów bezalkoholowych: wyciągi, esencje, koncentraty, syropy oraz proszki i pastylki do otrzymywania napojów musujących.

(111) **167219** (220) 2002 05 27 (210) 250849
(151) 2005 07 28 (441) 2002 12 02
(732) „AGROS NOVA” Spółka z o.o., Warszawa, PL.
(540) AKSAMITKA

(510), (511) **32** napoje bezalkoholowe, soki, nektary i napoje owocowe, soki i napoje warzywne, soki i napoje warzywno-owocowe, soki i napoje owocowe, warzywne oraz warzywno-owocowe dla dzieci i niemowląt, soki i napoje owocowe, warzywne oraz warzywno-owocowe z dodatkiem mikro- i/lub makroelementów i/lub witamin, wody mineralne i smakowe, napoje na bazie herbat owocowych, napoje bezalkoholowe częściowo zawierające produkty nabiałowe lub mleczne środki fermentujące, produkty do wytwarzania napojów bezalkoholowych: wyciągi, esencje, koncentraty, syropy oraz proszki i pastylki do otrzymywania napojów musujących.

(111) **167220** (220) 2002 05 29 (210) 251003
(151) 2005 10 25 (441) 2002 12 02
(732) Zakłady Przemysłu Tłuszczowego w Warszawie S.A., Warszawa, PL.
(540) KUCHARSKI
(510), (511) **29** jadalne tłuszcze.

(111) **167221** (220) 2002 06 03 (210) 251122
(151) 2005 10 14 (441) 2002 12 16
(732) Aldi Einkauf GmbH & Co. oHG, Essen, DE.
(540)



Kolor znaku: biały, niebieski, ciemnoniebieski, czerwony
(531) 16.3, 16.3.5, 25.1.15, 26.4.20, 26.11, 27.5, 29.1
(510), (511) **07** odkurzacze domowe, **09** elektryczne i elektroniczne urządzenia do nagrywania, przesyłania, wprowadzania, wyprowadzania, przechowywania i odtwarzania danych, obrazów i dźwięku, urządzenia telekomunikacyjne, urządzenia do nadawania i transmisji oraz odbioru, części ww. towarów, baterie i akumulatory, wyposażenie do ładowania akumulatorów i baterii, **35** usługi w zakresie reklamy i prowadzenia działalności gospodarczej, usługi w zakresie gromadzenia różnorodnych towarów i ich udostępniania klientom

w supermarkecie w celu umożliwienia ich obejrzenia i nabycia (z wyłączeniem ich transportu), **36** obrót nieruchomościami.

(111) **167222** (220) 2002 06 04 (210) 251166
(151) 2005 07 27 (441) 2002 12 16
(732) GRUPA POLSKIE SKŁADY BUDOWLANE S.A., Wełecz, PL.
(540)



Kolor znaku: czarny, żółty, niebieski, biały
(531) 3.13, 27.5, 29.1

(510), (511) **35** usługi w zakresie prowadzenia sklepów z artykułami budowlanymi metalowymi i niemetalowymi, artykułami wyposażenia wnętrz oraz artykułami wykończeniowymi, meblami, urządzeniami i wyrobami elektrotechnicznymi, narzędziami, artykułami gospodarstwa domowego i sprzętem radiowo-telewizyjnym, wyrobami z metalu, drewna, szkła, ceramiki i porcelany oraz tworzyw sztucznych do użytku domowego, artykułami chemicznymi, włókienniczymi, odzieżą oraz obuwiem.

(111) **167223** (220) 2002 06 13 (210) 251538
(151) 2005 09 15 (441) 2002 12 16
(732) P.P.H.U. „MARKUS II” Jolanta Markowska, Garno, PL.
(540)



Kolor znaku: niebieski cieniowany, czerwony, biały, brązowy, czarny

(531) 6.3, 12.1, 18.1, 27.5, 29.1

(510), (511) **12** pokrowce na pojazdy i siedzenia pojazdów, zagłówki na siedzenia pojazdów, **24** pokrowce ochronne na meble, pledy podróżne, **35** reklama i prowadzenie interesów osób trzecich w zakresie promocji sprzedaży, zawierania transakcji handlowych, prowadzenie przedstawicielstw handlowych, podmiotów zagranicznych w kraju oraz prowadzenie sklepów i/lub hurtowni z materiałami i częściami do pojazdów.

(111) **167224** (220) 2002 06 14 (210) 251577
(151) 2005 08 03 (441) 2002 12 16
(732) Przedsiębiorstwo Usługowo-Produkcyjne „WACH” Zofia Wach, Andrzej Wach, Frampol, PL.
(540) free time
(510), (511) **25** odzież, obuwie, nakrycia głowy.

(111) **167225** (220) 2002 06 17 (210) 251671
(151) 2005 08 25 (441) 2002 12 30
(732) AMBRA S.A., Warszawa, PL.
(540) SEGRETTO
(510), (511) **32** napoje bezalkoholowe, **33** napoje alkoholowe, wina, wódki, likiery.

(111) **167226** (220) 2002 06 17 (210) 251673
(151) 2005 08 25 (441) 2002 12 30
(732) AMBRA S.A., Warszawa, PL.
(540) SEGRETTO
(510), (511) **32** napoje bezalkoholowe, **33** napoje alkoholowe, wina, wódki, likiery.

(111) **167227** (220) 2002 06 19 (210) 251738
 (151) 2005 08 02 (441) 2002 12 30
 (732) Specjalistyczne Przedsiębiorstwo Rolno-Przetwórcze „GAL”
 L.P.M.Ł. Marek Spółka Jawna, Poznań, PL.
 (540) allergal
 (510), (511) **03** kosmetyki.

(111) **167228** (220) 2002 06 20 (210) 251802
 (151) 2005 08 04 (441) 2002 12 30
 (732) AAG Spółka z o.o., Starbienio 9, PL.
 (540)



Kolor znaku: niebieski
 (531) 27.5, 29.1
 (510), (511) **10** prezerwatywy.

(111) **167229** (220) 2002 06 21 (210) 251854
 (151) 2005 08 02 (441) 2002 12 30
 (732) „FAWOR” Spółdzielnia Piekarsko-Ciastkarska, Poznań, PL.
 (540)



Kolor znaku: czerwony, biały, żółty, ciemnoniebieski, jasnożółty,
 niebieski, różowy, brązowy, ciemnoróżowy, szary
 (531) 5.7, 8.1, 27.5, 29.1
 (510), (511) **30** lody spożywcze.

(111) **167230** (220) 2002 06 21 (210) 251855
 (151) 2005 08 02 (441) 2002 12 30
 (732) „FAWOR” Spółdzielnia Piekarsko-Ciastkarska, Poznań, PL.
 (540)



Kolor znaku: ciemnoczerwony, żółty, brązowy, czerwony,
 ciemnoniebieski, niebieski, biały, szaro-niebieski, jasnobrązowy,
 ciemnobrązowy, szary
 (531) 5.7, 8.1, 27.5, 29.1
 (510), (511) **30** lody spożywcze.

(111) **167231** (220) 2002 06 24 (210) 251939
 (151) 2005 07 27 (441) 2002 12 30
 (732) „FAWOR” Spółdzielnia Piekarsko-Ciastkarska, Poznań, PL.
 (540)



Kolor znaku: brązowy, żółty, jasnobrązowy, czerwony,
 ciemnoniebieski, niebieski, biały, szary, zielony, pomarańczowy,
 ciemnoczerwony
 (531) 5.7, 8.1, 26.1, 27.5, 29.1
 (510), (511) **30** lody spożywcze.

(111) **167232** (220) 2002 06 27 (210) 252099
 (151) 2005 08 02 (441) 2002 12 30

(732) GlaxoSmithKline Pharmaceuticals S.A., Poznań, PL.
 (540) Przechytrzyć grypę
 (510), (511) **05** preparaty farmaceutyczne, leki.

(111) **167233** (220) 2002 06 28 (210) 252174
 (151) 2005 07 27 (441) 2002 12 30
 (732) JK LINE Wojciech Koronowski, Jacek Jagła Spółka Jawna,
 Toruń, PL.
 (540) JKL
 (510), (511) **25** odzież, bielizna, nakrycia głowy, obuwie damskie,
 męskie i dziecięce.

(111) **167234** (220) 2002 07 02 (210) 252325
 (151) 2005 08 11 (441) 2003 01 13
 (732) „DERMIKA” Spółka z ograniczoną odpowiedzialnością,
 Warszawa, PL.
 (540)



Kolor znaku: niebieski, biały

(531) 26.2, 27.5, 29.1
 (510), (511) **01** surowce, odczynniki, preparaty biologiczne i chemiczne do wytwarzania środków kosmetycznych, myjących, czyszczących i sanitarnych, **03** środki kosmetyczne do pielęgnacji skóry, kremy, mleczka, maseczki, toniki, balsamy, lotony, płyny regeneracyjne, środki do mycia skóry, mydła, żele, preparaty kosmetyczne do kąpieli, kosmetyczne środki upiększające, wyroby perfumeryjne, wody toaletowe, kolońskie, zapachowe, olejki zapachowe, preparaty do makijażu i demakijażu, środki kosmetyczne do włosów, szampony, odżywki, farby, preparaty do manicure i pedicure, lakiery do paznokci, środki do pielęgnacji jamy ustnej, pasty, proszki i płyny do zębów i protez dentystycznych, płyny, balsamy, żele, kremy do i po goleniu, środki do depilacji, produkty przeciw poceniu się, antyperspiranty, dezodoranty, środki parafarmaceutyczne, produkty chemii gospodarczej, barwniki kosmetyczne, **05** preparaty farmaceutyczne, biologiczne, bakteriologiczne i chemiczne do celów farmaceutycznych, środki parafarmaceutyczne, kosmetyki medyczne, **35** usługi agencji reklamowych z wykorzystaniem wszystkich metod słownych, dźwiękowych, audiowizualnych i multimedialnych, organizacja wystaw, targów, kongresów, konferencji, szkoleń, konkursów w celach marketingowych i handlowych, badania rynku, doradztwo handlowe, usługi marketingowe oraz pośrednictwo w zawieraniu umów handlowych, **39** konfekcjonowanie wyrobów kosmetycznych, perfumeryjnych, parafarmaceutyków oraz chemii gospodarczej, **42** prowadzenie laboratoriów, prac naukowo-badawczych i aplikacyjnych w zakresie środków kosmetycznych, pielęgnacyjnych, perfumeryjnych, farmaceutycznych i parafarmaceutycznych oraz chemii gospodarczej, **44** prowadzenie poradnictwa i pokazów w zakresie sposobów używania i stosowania kosmetyków, artykułów pielęgnacyjnych, perfumeryjnych, farmaceutyków i parafarmaceutyków, usługi w zakresie salonów fryzjerskich, salonów i klinik medycznych, kosmetycznych (salony piękności).

(111) **167235** (220) 2002 07 08 (210) 252538
 (151) 2005 09 28 (441) 2003 01 13
 (732) „REPORTER” Spółka z ograniczoną odpowiedzialnością,
 Chorzów, PL.

(540) garage
 (510), (511) **14** artykuły z metali szlachetnych nie występujące w innych klasach: breloczki, klamry, ozdoby do odzieży, obuwia i nakryć głowy, spinki, szpilki, zapięcia, **25** bielizna, obuwie, nakrycia głowy, odzież, **26** dodatki do odzieży, obuwia i nakryć głowy nie występujące w innych klasach, haczyki, klamry, pasmanteria, sprzączki, taśmy elastyczne, zamki, zapięcia, **35** usługi prowadzenia sklepów i hurtowni z w/w towarami.

(111) **167236** (220) 2002 07 10 (210) 252639
 (151) 2005 08 02 (441) 2003 01 13
 (732) SOREMARTEC S.A., Schoppach-Arlon, BE.
 (540) GIOTTO

(510), (511) **30** kawa, herbata, kakao, cukier, ryż, tapioka, sago, kawa nienaturalna, mąka i produkty zbożowe, chleb, wyroby cukiernicze i słodczyce, lody, miód, melasa (syrupy), drożdże, proszek do pieczenia, sól, musztarda, ocet, sosy (przyprawy), przyprawy, lód.

(111) **167237** (220) 2002 07 15 (210) 252858
(151) 2005 10 17 (441) 2003 01 27
(732) Przedsiębiorstwo Produkcyjno-Handlowe „MISPOL-DYSTRYBUCJA” Spółka z o.o., Białystok, PL.
(540)



Kolor znaku: granatowy, niebieski, złoty, jasnobłękitny
(531) 3.9, 26.1, 27.5, 29.1
(510), (511) **29** ryby.

(111) **167238** (220) 2002 07 26 (210) 253360
(151) 2005 09 28 (441) 2003 01 27
(732) „BUDOKRUSZ” Spółka z ograniczoną odpowiedzialnością, Odrano Wola, PL.
(540) dworska

(510), (511) **19** beton towarowy, betony uszlachetnione, szlichty, zaprawy murarskie, piasek budowlany, żwir, kruszywa budowlane, gotowe elementy betonowe: bloczki budowlane, pustaki, kręgi betonowe, przepusty betonowe, elementy stropowe, płyty konstrukcyjne betonowe, belki betonowe, elementy ogrodzeniowe, drogowe bariery betonowe, słupy betonowe, ogłoszeniowe słupy betonowe, kostka brukowa, krawężniki, obrzeża, betonowa galanteria ogrodowa: figurki, konstrukcje altan, ławki betonowe, pojemniki betonowe, zbiorniki betonowe.

(111) **167239** (220) 2002 07 26 (210) 253361
(151) 2005 09 28 (441) 2003 01 27
(732) „BUDOKRUSZ” Spółka z ograniczoną odpowiedzialnością, Odrano Wola, PL.
(540) kasztelańska

(510), (511) **19** beton towarowy, betony uszlachetnione, szlichty, zaprawy murarskie, piasek budowlany, żwir, kruszywa budowlane, gotowe elementy betonowe: bloczki budowlane, pustaki, kręgi betonowe, przepusty betonowe, elementy stropowe, płyty konstrukcyjne betonowe, belki betonowe, elementy ogrodzeniowe, drogowe bariery betonowe, słupy betonowe, ogłoszeniowe słupy betonowe, kostka brukowa, krawężniki, obrzeża, betonowa galanteria ogrodowa: figurki, konstrukcje altan, ławki betonowe, pojemniki betonowe, zbiorniki betonowe.

(111) **167240** (220) 2002 07 26 (210) 253362
(151) 2005 09 28 (441) 2003 01 27
(732) „BUDOKRUSZ” Spółka z ograniczoną odpowiedzialnością, Odrano Wola, PL.
(540) parkowa

(510), (511) **19** beton towarowy, betony uszlachetnione, szlichty, zaprawy murarskie, piasek budowlany, żwir, kruszywa budowlane, gotowe elementy betonowe: bloczki budowlane, pustaki, kręgi betonowe, przepusty betonowe, elementy stropowe, płyty konstrukcyjne betonowe, belki betonowe, elementy ogrodzeniowe, drogowe bariery betonowe, słupy betonowe, ogłoszeniowe słupy betonowe, kostka brukowa, krawężniki, obrzeża, betonowa galanteria ogrodowa: figurki, konstrukcje altan, ławki betonowe, pojemniki betonowe, zbiorniki betonowe.

(111) **167241** (220) 2002 07 26 (210) 253363
(151) 2005 09 28 (441) 2003 01 27
(732) „BUDOKRUSZ” Spółka z ograniczoną odpowiedzialnością, Odrano Wola, PL.
(540) staropolska

(510), (511) **19** beton towarowy, betony uszlachetnione, szlichty, zaprawy murarskie, piasek budowlany, żwir, kruszywa budowlane, gotowe elementy betonowe: bloczki budowlane, pustaki, kręgi be-

tonowe, przepusty betonowe, elementy stropowe, płyty konstrukcyjne betonowe, belki betonowe, elementy ogrodzeniowe, drogowe bariery betonowe, słupy betonowe, ogłoszeniowe słupy betonowe, kostka brukowa, krawężniki, obrzeża, betonowa galanteria ogrodowa: figurki, konstrukcje altan, ławki betonowe, pojemniki betonowe, zbiorniki betonowe.

(111) **167242** (220) 2002 07 29 (210) 253447
(151) 2005 10 14 (441) 2003 02 10
(732) ULTRAMEDIC Centrum Medyczne Elżbieta Paczosińska-Bień, Bielsko Biała, PL.
(540)



Kolor znaku: granatowy, czerwony
(531) 27.5, 29.1
(510), (511) **44** usługi medyczne.

(111) **167243** (220) 2002 07 31 (210) 253556
(151) 2005 09 27 (441) 2003 02 10
(732) BIOTON Spółka z o.o., Warszawa, PL.
(540) tropicabion
(510), (511) **05** produkt farmaceutyczny.

(111) **167244** (220) 2002 08 05 (210) 253735
(151) 2005 10 25 (441) 2003 02 10
(732) Przedsiębiorstwo Wielobranżowe „HAS” Spółka z o.o., Wieluń, PL.
(540)



Kolor znaku: czerwony, zielony, błękitny, fioletowy, żółty, czarny
(531) 3.13, 11.3, 27.5, 29.1

(510), (511) **35** zgrupowanie na rzecz osób trzech towarów, pozwalający nabywcy oglądać i kupować je w sklepie: napoje alkoholowe i piwo, napoje bezalkoholowe: soki, napoje gazowane, napoje niegazowane, nektary, wody mineralne, przetwory i konserwy: owocowe, warzywne, mięsne, rybne, artykuły sypkie: produkty zbożowe, cukier, sól, produkty skrobiowe, słodczyce: cukierki, ciastka, z dodatkiem czekolady lub masy czekoladopodobnej, bez dodatku czekolady lub masy czekoladopodobnej, gumy do żucia, chipsy, chrupki (zbożowe, ziemniaczane, ryżowe), tłuszcze: masła, margaryny, smalec, olej, oliwa, używki: kawy (zbożowe, naturalne mielone, nie mielone oraz instant), herbaty (owocowe, ziołowe, zwykłe i instant), cacao (naturalne i instant słodzone oraz nie słodzone), nabiał, wyroby mięsne, ryby: mrożone i świeże, morskie i słodkowodne, owoce morza, przyprawy sypkie i w płynie, artykuły spożywcze mrożone, artykuły spożywcze, artykuły gospodarstwa domowego, chemia gospodarcza, środki czystości, środki higieny, kosmetyki, artykuły papierniczne, artykuły szkolne, kartki okolicznościowe, sztucce i naczynia jednorazowe, węgiel drzewny, rozpałki.

(111) **167245** (220) 2002 08 13 (210) 254021
(151) 2005 10 03 (441) 2003 02 24
(732) „COPEX” Jolanta Prządka, Lucjan Prządka, Zbąszyń, PL.
(540)



Kolor znaku: ciemnoniebieski, biały, żółty
(531) 26.1, 27.5, 29.1

(510), (511) **16** artykuły biurowe, etykiety, formularze, kalendarze, kalka, kalkomanie, kartki okolicznościowe, karton, karty, katalogi, klej, koperty, listy, materiały piśmienne, naklejki adresowe, notesy,

obwoluty, okładki, papeteria, papier, prospekty, przybory szkolne, publikacje drukowane, szablony, torby do pakowania, taśmy przyklepne, **35** usługi reklamowe na rzecz osób trzecich, materiały reklamowe, publikowanie tekstów reklamowych, reklama radiowa, telewizyjna, korespondencyjna, dystrybucja materiałów reklamowych.

(111) **167246** (220) 2002 08 21 (210) 254261
(151) 2005 10 14 (441) 2003 02 24
(732) Spyder Active Sports, Inc., a Colorado corporation, Boulder, US.
(540) SPYDER
(510), (511) **25** odzież.

(111) **167247** (220) 2002 08 21 (210) 254262
(151) 2005 10 14 (441) 2003 02 24
(732) Spyder Active Sports, Inc., a Colorado corporation, Boulder, US.
(540)



(531) 3.13
(510), (511) **25** odzież.

(111) **167248** (220) 2002 09 02 (210) 254629
(151) 2005 09 28 (441) 2003 03 10
(732) „KONGER” Bogdan Gosztyła, Blizne Łaszczczyńskiego, PL.
(540) KASTMASTER
(510), (511) **28** sprzęt wędkarski: wędkę, żyłki, splotniki, podbieraki, siatki, kołowrotki, przynęty.

(111) **167249** (220) 2002 10 04 (210) 255923
(151) 2005 10 28 (441) 2003 04 07
(732) Filip i s-ka „DROMADER” sp.j., P.Burski, J.Filip, J.Dulny, A.Pawluczuk, Łódź, PL.
(540) Zabawkowy Zawrót Głowy
(510), (511) **28** zabawki.

(111) **167250** (220) 2002 10 04 (210) 255924
(151) 2005 10 28 (441) 2003 04 07
(732) Filip i s-ka „DROMADER” sp.j., P.Burski, J.Filip, J.Dulny, A.Pawluczuk, Łódź, PL.
(540) Dromader
(510), (511) **28** zabawki.

(111) **167251** (220) 2002 10 04 (210) 255925
(151) 2005 10 28 (441) 2003 04 07
(732) Filip i s-ka „DROMADER” sp.j., P.Burski, J.Filip, J.Dulny, A.Pawluczuk, Łódź, PL.
(540) Partyk
(510), (511) **28** zabawki.

(111) **167252** (220) 2002 10 04 (210) 255926
(151) 2005 10 28 (441) 2003 04 07
(732) Filip i s-ka „DROMADER” sp.j., P.Burski, J.Filip, J.Dulny, A.Pawluczuk, Łódź, PL.
(540) Patrycja
(510), (511) **28** zabawki.

(111) **167253** (220) 2002 10 14 (210) 256265
(151) 2005 09 21 (441) 2003 04 22
(732) ANIMEX S.A., Warszawa, PL.
(540) lampartki
(510), (511) **29** mięso i przetwory z mięsa, wędliny, kiełbasy, szynki, polędwice, pasztety, parówki.

(111) **167254** (220) 2002 10 14 (210) 256266
(151) 2005 09 21 (441) 2003 04 22

(732) ANIMEX S.A., Warszawa, PL.

(540) panterki
(510), (511) **29** mięso i przetwory z mięsa, wędliny, kiełbasy, szynki, polędwice, pasztety, parówki.

(111) **167255** (220) 2002 10 14 (210) 256267
(151) 2005 09 21 (441) 2003 04 22
(732) ANIMEX S.A., Warszawa, PL.

(540) zeberki
(510), (511) **29** mięso i przetwory z mięsa, wędliny, kiełbasy, szynki, polędwice, pasztety, parówki.

(111) **167256** (220) 2002 10 14 (210) 256268
(151) 2005 09 21 (441) 2003 04 22
(732) ANIMEX S.A., Warszawa, PL.

(540) żyrafki
(510), (511) **29** mięso i przetwory z mięsa, wędliny, kiełbasy, szynki, polędwice, pasztety, parówki.

(111) **167257** (220) 2002 10 17 (210) 256384
(151) 2005 10 11 (441) 2003 04 22
(732) Colgate-Palmolive Company, New York, US.

(540) PALMOLIVE HYDRA NATURA
(510), (511) **03** środki pielęgnacji osobistej, mianowicie oleje/olejki, lotiony i kremy do ciała i skóry.

(111) **167258** (220) 2002 10 28 (210) 256805
(151) 2005 10 26 (441) 2003 05 05
(732) THE POLO/LAUREN COMPANY, L.P., New York, US.
(540)

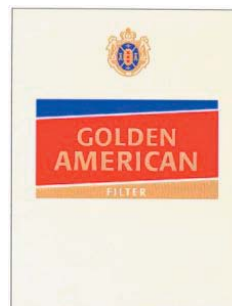
RALPH LAUREN

LOVE

(531) 27.5

(510), (511) **03** perfumy, wody toaletowe, żele, sole do kąpieli i pod prysznic, nie do celów medycznych, mydła toaletowe, dezodoranty do ciała, kosmetyki, kremy, mleczka, lotony, żele i pudry do twarzy, ciała i rąk, mleczka, preparaty do opalania, preparaty do makijażu, szampony, żele, pianki, preparaty pielęgnacyjne w aerozolu i balsamy do układania i pielęgnacji włosów, lakiery do włosów, preparaty do farbowania i dekoloryzacji włosów, preparaty do trwałej ondulacji i do skręcania włosów, olejki eteryczne do użytku osobistego.

(111) **167259** (220) 2002 10 28 (210) 256807
(151) 2005 10 26 (441) 2003 05 05
(732) American-Cigarette Company (Overseas) Limited, Zug, CH.
(540)



Kolor znaku: jasnożółty, złoty, czerwony, granatowy, biały

(531) 24.1, 26.4, 26.7, 27.5, 29.1

(510), (511) **34** papierosy, tytoń, wyroby tytoniowe, artykuły dla palących, zapalniczki, zapałki.

(111) **167260** (220) 2002 10 28 (210) 256808
(151) 2005 10 26 (441) 2003 05 05
(732) Li & Fung (B.V.I.) Limited, Tortola, VG.

(540)



(531) 3.1, 26.4, 27.5

(510), (511) **13** sztuczne ognie i petardy.(111) **167261** (220) 2002 10 28 (210) 256812

(151) 2005 10 26 (441) 2003 05 05

(732) DOM PRASOWY Sp. z o.o., Warszawa, PL.

(540) TELEWIDZ ŻYCIA WARSZAWY

(510), (511) **16** dzienniki, czasopisma, gazety, **35** wynajmowanie miejsca na reklamę, publikowanie tekstów reklamowych.(111) **167262** (220) 2002 12 05 (210) 258431

(151) 2005 09 28 (441) 2003 06 16

(732) Spółdzielnia „Rozrywka”, Warszawa, PL.

(540)

ROZRYWKA
Jolki

(531) 27.5

(510), (511) **16** czasopismo.(111) **167263** (220) 2002 12 10 (210) 258622

(151) 2005 10 31 (441) 2003 06 16

(732) „Interklang” Andrzej Klimecki, Babice Stare, PL.

(540)

Luthiers

(531) 27.5

(510), (511) **15** instrumenty muzyczne, akcesoria muzyczne, **35** usługi pośrednictwa w zakresie sprzedaży instrumentów muzycznych, **37** usługi w zakresie lutnictwa.(111) **167264** (220) 2002 12 10 (210) 258623

(151) 2005 10 31 (441) 2003 06 16

(732) „Interklang” Andrzej Klimecki, Babice Stare, PL.

(540)

Ever Play

(531) 27.5

(510), (511) **15** instrumenty muzyczne, akcesoria muzyczne, **35** usługi pośrednictwa w zakresie sprzedaży instrumentów muzycznych, **37** usługi w zakresie lutnictwa.(111) **167265** (220) 1999 03 01 (210) 198551

(151) 2005 09 23

(732) Tomaszewicz Kazimierz JUBITOM, Rumia, PL.

(540)



(531) 5.3, 26.4, 27.5

(510), (511) **14** biżuteria i wyroby jubilerskie, kamienie szlachetne i półszlachetne, wyroby z metali szlachetnych i ze stopów metali szlachetnych, **35** usługi prowadzenia sklepu w zakresie: biżuterii i wyrobów jubilerskich, kamieni szlachetnych i półszlachetnych, wyrobów z metali szlachetnych i półszlachetnych, **40** usługi w zakresie:

obróbki metali szlachetnych i ich stopów, obróbki kamieni szlachetnych i półszlachetnych.

(111) **167266** (220) 2000 02 07 (210) 213558

(151) 2005 08 05

(732) BETASOAP Spółka z ograniczoną odpowiedzialnością, Warszawa, PL.

(540)



Kolor znaku: niebieski i odcienie, biały, czerwony, liliowy, żółty, różowy

(531) 1.15, 3.1, 21.1, 27.5, 29.1

(510), (511) **03** mydła.(111) **167267** (220) 2000 02 07 (210) 213559

(151) 2005 08 05

(732) BETASOAP Spółka z ograniczoną odpowiedzialnością, Warszawa, PL.

(540)



Kolor znaku: niebieski i odcienie, biały, liliowy, czerwony, żółty, różowy, czarny, szary, zielony

(531) 1.15, 3.1, 21.1, 27.5, 29.1

(510), (511) **03** bezdetergentowe środki do prania.(111) **167268** (220) 2001 03 03 (210) 232402

(151) 2005 09 08

(732) Koło Przewodników PTTK im. Marcelego Mottego, Poznań, PL.

(540)



Kolor znaku: żółty (złoty), zielony, niebieski, czarny, czerwony

(531) 1.1, 1.7, 7.1, 14.5, 24.1, 24.9, 27.5, 29.1

(510), (511) **39** usługi w zakresie przewodnictwa turystycznego, organizowanie wycieczek, transport pasażerski.(111) **167269** (220) 2001 06 22 (210) 237279

(151) 2005 10 25

(732) Nintendo Co., Ltd., Kyoto, JP.

(540)



Kolor znaku: odcienie fioletowego, biały

(531) 26.5, 26.15, 29.1

(510), (511) **09** urządzenia gier telewizyjnych do osobistego użytku, cyfrowe dyski wideo, dyski kompaktowe tylko do odczytu, dyski laserowe, dyski magnetyczne, karty magnetyczne, kasety pamięci stałej magazynujące programy gier dla urządzeń gier telewizyjnych do osobistego użytku, manipulatory dżądkowe oraz inne części i akcesoria dla urządzeń gier telewizyjnych do osobistego użytku, krokomierze, baterie suche, kable komunikacyjne, kamery, okulary słoneczne, telefony komórkowe, urządzenia telefaksowe, odbiorniki telewizyjne, odbiorniki radiowe, odtwarzacze dysków kompaktowych, odtwarzacze dysków wideo, głośniki, mikrofony, wstępnie zapisane karty magnetyczne, wstępnie zapisane dyski kompaktowe, wstępnie zapisane programy komputerowe, dolnoładowalne programy komputerowe dostępne poprzez internet, wstępnie zapisane programy gier, dolnoładowalne programy gier dostępne poprzez internet, komputery osobiste, cyfrowe dyski wideo, dyski kompaktowe tylko do odczytu, dyski laserowe, dyski magnetyczne, karty magnetyczne, kasety pamięci stałej magazynujące programy dla komputerów osobistych, manipulatory dżądkowe oraz inne części i akcesoria dla programów do komputerów osobistych, elementy półprzewodników, obwody elektroniczne, urządzenia gier rozrywkowych uruchamiane przez wrzucenie monety, urządzenia gier wideo do użytku komercyjnego, automaty do gier na żetony lub monety, symulatory do nauki prowadzenia pojazdów, filmy kinematograficzne, wstępnie zapisane dyski i taśmy wideo, automaty sprzedające (maszyny do automatycznej dystrybucji), karty płatnicze, **16** papier, papierowe pojemniki do pakowania, folia do pakowania żywności dla użytku domowego, papier higieniczny, ręczniki papierowe, papierowe ręczniki do rąk, chusteczki papierowe, wykroje do szycia, nakrycia stołowe z papieru, zasłony papierowe, chorągwie papierowe, flagi papierowe, pieluszki papierowe i papierowe serwetki dla dzieci, etykiety do bagażu, katalogi, kalendarze, magazyny, książki, gazety, pamflety, papierowe materiały drukowane, kaligrafie i obrazy, fotografie, stojaki na fotografie, notesy, długopisy, tablice do pisania, materiały piśmiennicze, kleje do materiałów piśmiennych lub do użytku domowego, materiały i przybory kreślarskie, maszyny do pisania, akwaria pokojowe i akcesoria do nich, **25** odzież, podwiązki, podwiązki do pończoch, szelki, przepaski, paski, obuwie, kostiumy maskaradowe, specjalistyczna odzież sportowa i gimnastyczna, specjalistyczne obuwie sportowe i gimnastyczne, **28** aparaty do gier ręcznych z wyświetlaczami ciekłokrystalicznymi (LCD), kasety pamięci dla aparatów do gier ręcznych z wyświetlaczami ciekłokrystalicznymi, zabawki, karty do gry, gry mechaniczne, sprzęt do gier typu „go” (gra japońska), sprzęt do gry „shogi” (szachy japońskie), kości do gry, gry „sugoroku” (gra japońska), kubki do gry w kości, gry bazujące na strukturze diamentu, szachy, warcaby, przybory do sztuczek „magicznych”, gry domino, sprzęt do gry „mah-jong” (gra chińska), sprzęt do gry w bilard, lalki, zabawki dla zwierząt domowych, sprzęt sportowy i gimnastyczny, smary do nart, sprzęt wędkarski, stacjonarne symulatory do trenowania sportu, karty zabawowe, **41** usługi z zakresu produkcji i dystrybucji filmów, prowadzenie salonów gier rozrywkowych, dostarczanie gier przez internet w trybie bezpośrednim, dostarczanie gier poprzez komunikację za pomocą telefonów komórkowych w trybie bezpośrednim, dostarczanie informacji o przesyłaniu gier przez internet, dostarczanie gier poprzez komunikację za pomocą terminali komputerowych w trybie bezpośrednim, wypożyczanie urządzeń do gier wideo, wypożyczanie wstępnie nagranych dysków optycznych, wypożyczanie wstępnie nagranych dysków magnetycznych, usługi szkolenia i instruowania w zakresie gier wideo.

(111) **167270** (220) 2001 07 27 (210) 238913
 (151) 2005 10 25
 (732) SEMAX Spółka Akcyjna, Poznań, PL.
 (540) JUNIOR AVENUE
 (510), (511) **16** przybory i akcesoria szkolne zawarte w klasie 16, **25** odzież dziecięca i młodzieżowa, obuwie sportowe.

(111) **167271** (220) 2001 08 17 (210) 239691
 (151) 2005 10 31 (441) 2002 02 25
 (732) David S. Smith (Holdings) PLC, Londyn, GB.
 (540) D S SMITH
 (510), (511) **07** zawijarki, maszyny i obrabiarki, narzędzia, napelniarki, zatapiarki, uszczelnarki, krajarki, narzędzia ręczne z napędem innym niż ręczny, wiertarki, elektryczne wiertarki ręczne, wiertarki udarowe, urządzenia farbowe do maszyn drukarskich, pakowarki, maszyny pa-

kujące, maszyny papiernicze, papiernice, maszyny drukarskie, prasy, rozdrabniacze, rozpylacze, urządzenia nawijające, maszyny do produkcji tektury, maszyny przetwórcze, maszyny rozdrabniające, maszyny oprawiające, maszyny oprawiające grzebieniowe, części i wyposażenie do wszystkich wyżej wymienionych towarów, **09** dyskiety, opakowania do przechowywania dyskiek, pojemniki do przechowywania płyt kompaktowych, pojemniki, pojemniki z przegródkami i pudełka na dyskiety, szufladki na dyskiety, rozszerzalne stojaki do procesorów centralnych, pojemniki do przechowywania mini dysków, przenośne stojaki do procesorów centralnych, stojaki i podstawki do drukarek, uniwersalne stojaki do drukarek, stojaki do monitorów ekranowych, wysięgniki do monitorów ekranowych, wysięgniki do telefonów, akcesoria do monitorów ekranowych, podkładki pod myszki, podstawki na multimedia, **16** opakowania, papier, tektura i wyroby z tych materiałów, nie zawarte w innych klasach, torby (koperty i woreczki), segregatory, kartonowe podkładki na biurko, suszki, kalendarze, kalka maszynowa, okładki, teczki i skoroszyty na dokumenty, papier i tektura z miazgi drzewnej, druki, katalogi, broszury, podręczniki, instrukcje obsługi, materiały introligatorskie, albumy, fotografie, materiały piśmiennicze, pudełka, pojemniki, opakowania i kartony włączające pudełka, pojemniki, opakowania i kartony wykonane z tworzyw sztucznych, materiały z tworzyw sztucznych do pakowania, opakowania na ciecze, materiały pęcherzykowe z tworzyw sztucznych, kleje do materiałów piśmienniczych lub do celów domowych, materiały dla artystów, pędzle malarskie, maszyny do pisania i sprzęt biurowy (z wyjątkiem mebli), materiały szkoleniowe i instruktażowe (z wyjątkiem aparatów), czcionki drukarskie, matryce, rolki do maszyn sumujących, taśmy klejące, artykuły biurowe do scalania dokumentów, książki, podkładki, notatniki, bloczki do notowania, notatniki obrotowe i podkładki obrotowe, koperty, przegrody na akta, karty kartotekowe, spinacze, pinezki, klipsy do papieru, podkładki z uchwytem, fluid korekcyjny, przyborniki biurkowe, pamiętniki, dozowniki do taśmy, tablice zmywane na sucho, akta i kartoteki, rolki do faksów, wykresy, flamastry fluorescencyjne do podkreślania, nalepki, spisy, wykazy, długopisy, flamastry, ołówki, gumki do ścierania, temperówki, karty rejestrowe, karteczki do notowania do umieszczania w dowolnych miejscach, przekładki i artykuły biurowe do zabezpieczania dziurek w dokumentach, taśmy gumowe, linijki, podkładki i poduszki na stemple, atrament, zszywacze, zszywki, tacki na dokumenty i stojaki do tacek na dokumenty, fiszki, gumki i sznureczki z metalowymi zakończeniami do scalania dokumentów, notatniki do planowania roku, taśmy do maszyn do pisania, taśmy atramentowe do drukarek komputerowych i do kalkulatorów, edytorów tekstu i kas, kasety do drukarek, regulowane podkładki pod przeguby, teki dla artystów, ramki do zdjęć, uchwyty na dokumenty, stojaki na dokumenty, stemple, wózki do kartotek, podnóżki, wózki do ogólnego użytku, uchwyty na myszki, wózki biurowe, części i wyposażenie do wszystkich wyżej wymienionych towarów, **17** tworzywa sztuczne do użytku przy pakowaniu zawarte w tej klasie, płyty z tworzyw sztucznych, papier izolacyjny, **19** artykuły i materiały wykonane w całości lub głównie z tworzyw sztucznych do użytku w budownictwie, artykuły i materiały wykonane w całości lub głównie z karbowanych arkuszy z tworzyw sztucznych do użytku w budownictwie, nie włączając złączy kompensacyjnych do rur, arkusze z tworzyw sztucznych do użytku w budownictwie, materiały budowlane nie metalowe, pokrycia nie z metalu dla budownictwa, papa.

(111) **167272** (220) 2001 08 17 (210) 239758
 (151) 2005 08 04 (441) 2002 02 25
 (732) POLYTEX Sp. z o.o., Łódź, PL.
 (540)



Kolor znaku: czerwony, zielony, czarny

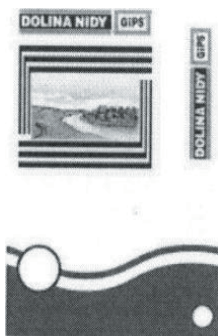
(531) 5.5, 27.5, 29.1

(510), (511) **27** dywany, słomianki, maty, linoleum, wykładziny podłogowe, tapety, **35** usługi agencji importowo-eksportowej, usługi kserograficzne, usługi kojarzenia kontrahentów handlowych, usługi w zakresie prowadzenia sklepów i hurtowni towarów wymienionych w klasie 27.

(111) **167273** (220) 2001 08 17 (210) 239765
 (151) 2005 08 04 (441) 2002 02 25
 (732) Wytwórnia Klejów i Zapraw Budowlanych „ATLAS” Grzelak i wspólnicy spółka jawna, Łódź, PL.
 (540) gipsar fan

(510), (511) **17** części do pojazdów z tworzyw sztucznych, przewody do chłodnic i uszczelki do pojazdów, okładziny sprzęgieł do pojazdów, zderzaki gumowe do pojazdów, masy uszczelniające i hydroizolujące, powłoki izolacyjne, **19** materiały budowlane niemetalowe, elementy budowlane i półfabrykaty zawierające gips, gips, zaprawy gipsowe, belki, boazeria drewniana i niemetalowa, deski, drewno budowlane, drewno fornirowane obrobione, drewno po częściowej obróbce, drzwi i drzwi składane niemetalowe, klepka podłogowa, listwy drewniane, lufciki, okna, ramy niemetalowe, sklejka, tworzywa sztuczne w postaci płyt, form, kształtowników, w tym drobniaca, kołki, gałki, uchwyty i kółka, żaluzje niemetalowe.

(111) **167274** (220) 2001 10 17 (210) 241864
 (151) 2005 07 28 (441) 2002 04 22
 (732) Wytwórnia Klejów i Zapraw Budowlanych ATLAS Grzelak i wspólnicy spółka jawna, Łódź, PL.
 (540)



(531) 6.7, 26.1, 26.4, 26.11, 26.13, 27.5
 (510), (511) **01** produkty i półprodukty chemiczne, substancje chemiczne nie przetworzone, kleje i zaprawy klejowe, środki impregnujące i konserwujące, preparaty do odtłuszczania - wszystkie nie ujęte w innych klasach, **02** pokrywające powierzchnie dekoracyjne i ochronne kompozycje trwałe lub tymczasowe, podkłady, masy szpachlowe, szpachlówki, powłoki gruntowe, środki zabezpieczające przed niszczeniem mury i inne materiały, wszystkie w formie preparatów proszkowych, płynnych, półpłynnych i rozpylanych (w tym w aerozolu) oraz rozcieńczalniki do powyższych związków i preparatów, **03** produkty kosmetyczne i preparaty do czyszczenia środki wybielające, detergenty, papier i emulsje ściernie, materiały polerskie, środki nabłyszczające, **17** masy uszczelniające i hydroizolujące, powłoki izolacyjne, **19** materiały budowlane niemetalowe, elementy budowlane i półfabrykaty zawierające gips, gips, zaprawy gipsowe, gładzie gipsowe, gips szpachlowy, gips tynkarski.

(111) **167275** (220) 2001 10 18 (210) 241873
 (151) 2005 10 28 (441) 2002 04 22
 (732) „CENTRUM - A” Spółka z o.o., Gdańsk, PL.
 (540)

ALFA  **CENTRUM**

Kolor znaku: amarantowy, granatowy

(531) 24.17, 27.5, 29.1
 (510), (511) **35** usługi importowo-eksportowe, działalność marketingowa, usługi w zakresie informacji handlowej, wynajmowanie pomieszczeń handlowych, pośrednictwo handlowe, doradztwo specjalistyczne w zakresie działalności gospodarczej, **36** pośrednictwo w obrocie nieruchomościami, zarządzanie nieruchomościami, pośrednictwo i świadczenie usług leasingowych, wynajem pomieszczeń biurowych, **43** wynajmowanie sal na posiedzenia.

(111) **167276** (220) 2001 10 25 (210) 242127
 (151) 2005 08 16 (441) 2002 05 06

(732) „EUMAT” Eugeniusz Matyjaszczyk, Szczecin, PL.
 (540)



Kolor znaku: czarny, żółty

(531) 26.2, 27.5, 29.1
 (510), (511) **06** przewody ciśnieniowe metalowe, złączki rur metalowe, zawory (inne niż części maszyn) metalowe, armatura (tuleje, śruby oczkowe) metalowa, rury metalowe, uszczelki metalowe, **07** prasy jako maszyny do celów przemysłowych, zawory jako części maszyn i silników, **09** wskaźniki ciśnienia, manometry, **17** węże z materiałów tekstylnych, węże do podlewania, **20** uchwyty (zaciski) z tworzyw sztucznych do kabli i rur.

(111) **167277** (220) 2002 01 18 (210) 245371
 (151) 2005 08 03 (441) 2002 07 29
 (732) Przedsiębiorstwo Produkcyjno-Usługowo-Handlowe „MARBET-WIL” Sp. z o.o., Bielsko-Biała, PL.

(540) EKO-IZOLA
 (510), (511) **37** ocieplanie ścian płytami termoizolacyjnymi, izolowanie przeciwwilgociowe budynków i budowli, **40** utylizacja odpadów zawierających azbest, zabezpieczanie płyt azbestowych przed korozją alkaliczną, destrukcją i uwalnianiem włókien azbestu.

(111) **167278** (220) 2002 02 13 (210) 246395
 (151) 2005 08 05 (441) 2002 08 26
 (732) Piotr Metera, Warszawa, PL.
 (540)



Kolor znaku: zielony, żółty

(531) 5.3, 27.5, 29.1
 (510), (511) **29** owoce suszone, oleje jadalne, dżemy, **30** ryż, produkty zbożowe, wyroby cukiernicze, słodczyce, syropy, sól, **31** ziarno.

(111) **167279** (220) 2002 02 15 (210) 246526
 (151) 2005 10 06 (441) 2002 08 26
 (732) Develey Holding GmbH & Co. Beteiligungs KG, Unterhaching, DE.
 (540)



(531) 19.7
 (510), (511) **29** mięso, ryby, drób, dziczyzna, wyroby wędliniarskie, sery, mięczaki i skorupiaki oraz wytworzone z nich produkty, sałatki, mieszanki ze świeżymi, przetworzonymi, konserwowanymi, suszonymi, gotowanymi owocami, warzywami, grzybami, orzechami, przetwory z warzyw i owoców gotowe do spożycia, gotowe dania z mięsa, ryb, drobiu, dziczyzny, wędlin, sera, owoców, warzyw, grzybów i orzechów, sosy owocowe, konserwowane, suszone i gotowane owoce i warzywa, leczko, papryka pomidorowa, miąższ pomidorowy, konfitury, mleko i przetwory mleczne, masło, przetwory maślane, masło ziołowe, sery, jogurt, śmietana, olej jadalny i tłuszcze, konserwowane mięso, ryby, owoce, warzywa, konserwowane w occie i/lub oleju owoce i warzywa, **30** przyprawy, przyprawy korzenne, gorczyca, wyroby z gorczycy, majonez i jego przetwory, ocet, napoje z dodatkiem octu, sosy typu remolada, sosy pikantne do potraw, aromaty i esencje do celów spożywczych, kwas cytrynowy, kwas jabłko-

wy, kwas winowy jako dodatki smakowe do artykułów spożywczych, przetworzony chrzan, dresingi sałatkowe, sosy do sałatek, kremy sałatkowe, keczup i produkty z dodatkiem keczupu, **32** napoje owocowe i soki owocowe, syropy i inne preparaty do produkcji napojów.

(111) **167280** (220) 2002 04 18 (210) 249426
 (151) 2005 10 20 (441) 2002 10 21
 (732) „HORYZONT” Spółka z o.o., Warszawa, PL.
 (540) MANUFAKTURA

(510), (511) **35** usługi menedżerskie, prowadzenie interesów osób trzecich, usługi reklamowe, usługi badania rynku, w tym rynku nieruchomości, promocja inwestycji w zakresie nieruchomości, w tym centrów handlowych, usługowych, hotelowych i rozrywkowych, administrowanie i zarządzanie przedsiębiorstwami handlowymi, kompleksowa oferta różnorodnych towarów umożliwiająca nabywcom rozpoznanie i zakup tych towarów, promocja sprzedaży dla osób trzecich, usługi w zakresie organizowania wystaw dzieł sztuki w celach aukcyjnych, aukcji, wernisaży, pokazy towarów, zarządzanie kolekcjami sztuki, zgrupowanie na rzecz osób trzecich różnych towarów pozwalające nabywcy wygodnie je oglądać i kupować w dużym sklepie wielobranżowym i supermarkecie, **36** ubezpieczenia, analizy finansowe, doradztwo w sprawach finansowych, operacje i usługi finansowe, sprzedaż na kredyt, administrowanie i zarządzanie nieruchomościami, w tym kompleksami handlowymi, usługowymi, hotelowymi i rozrywkowymi, leasing, wydzierżawianie i wynajmowanie nieruchomości, badanie rynku w celach handlowych, sprzedaż na raty, pośrednictwo w najmie i handlu nieruchomościami, prowadzenie punktów wykonujących operacje bankowe, prowadzenie punktów wyceny biżuterii, przyjmowanie przedmiotów w depozyt, pośrednictwo, **37** usługi budowlane i projektowe, usługi instalacyjne, naprawa i czyszczenie pojazdów samochodowych w stacjach obsługi, informowanie o materiałach budowlanych, sprzątanie budynków, prowadzenie punktów usług pralniczych, instalowanie, konstruowanie pawilonów handlowych i sklepów, wynajmowanie kopiarek, budowa i naprawy obiektów magazynowych, instalacja maszyn, montaż rusztowań, mycie okien, instalowanie i naprawy instalacji grzewczych, klimatyzacyjnych i chłodniczych, usługi w zakresie naprawy i wymiany opon samochodowych, instalowanie i naprawy urządzeń przeciwpowodziowych i antywłamaniowych, instalowanie i naprawy urządzeń łączności w tym telefonów, **39** usługi związane z prowadzeniem parkingów samochodowych, transport autobusami, dostarczanie towarów, dystrybucja gazet, dystrybucja towarów, wynajmowanie garaży, informacja o składowaniu, informacja o transporcie, wypożyczanie kontenerów magazynowych, wypożyczanie chłodziarek i lad chłodniczych, magazynowanie, wynajmowanie magazynów, pakowanie towarów, pośrednictwo transportowe, wynajmowanie powierzchni w celu sprzedaży samochodów, **41** usługi związane z prowadzeniem klubów fitness, klubów gier komputerowych, kregielni, sal kinowych, informowanie o imprezach rozrywkowych i o rekreacji, organizowanie i prowadzenie konferencji, organizowanie konkursów i loterii, organizowanie wystaw, organizowanie zabaw i zawodów sportowych, wypożyczanie nagrań filmowych i dźwiękowych, organizowanie występów cyrkowych, usługi związane z organizowaniem i prowadzeniem dyskotek, organizowanie festiwali sztuki w tym festiwali filmowych, prowadzenie klubów rozrywkowych i sportowych, organizowanie konkursów edukacyjnych i rozrywkowych, usługi w zakresie lunaparków, kultura fizyczna, organizowanie konkursów piękności, usługi impresaryjne, organizowanie wystaw w celach kulturalnych i edukacyjnych, muzea, parki rozrywki, planowanie przyjęć, przedstawienia teatralne, rezerwacja miejsc na widowiska, pokazy treningu, tresura zwierząt, informacja o wypoczynku, usługi związane z organizacją wypoczynku, wypożyczanie sprzętu sportowego, **42** załatwianie formalności związanych z tymczasowym zakwaterowaniem, usługi w zakresie budowy i analiz systemów komputerowych, usługi w zakresie badania i udoskonalania nowych produktów, dekoracja wnętrz, odpłatne udostępnianie komputerowych baz danych, wypożyczanie komputerów, konserwacja oprogramowania komputerów, wypożyczanie konstrukcji przenośnych, opieka prawna, dobór personelu za pomo-

cą testów, usługi w zakresie grafiki artystycznej, identyfikacja dzieł sztuki, administrowanie prawami autorskimi w zakresie dzieł sztuki, filmowanie, reportaże fotograficzne, administrowanie miejscami wystawowymi, **43** dostarczanie potraw i napojów, usługi związane z prowadzeniem barów, restauracji, kafeterii, fast-foodów, wynajmowanie dystrybutorów automatycznych, informacja o modzie, opieka nad dziećmi, usługi w zakresie prowadzenia salonów fryzjerskich, kosmetycznych i manicure, zarządzanie miejscami wystawowymi.

(111) **167281** (220) 2002 04 22 (210) 249522
 (151) 2005 08 05 (441) 2002 11 04
 (732) Paweł Antczak „ONO”, Poznań, PL.

(540) boom
 (510), (511) **10** butelki dla niemowląt, smoczki, gryzaki, przyrządy do karmienia piersią, **12** wózki dziecięce, i przykrycia, krzeselka bezpieczeństwa dla dzieci do pojazdów, **21** podgrzewacze nielektryczne do butelek dla niemowląt, przybory toaletowe, nocniczki, wianienki dla niemowląt, termosy, **28** zabawki, sprzęt sportowy.

123

**DECYZJE O ODMOWIE UDZIELENIA
 PRAWA OCHRONNEGO
 (wydane po ogłoszeniu o zgłoszeniu)**

Poniższe zestawienie zawiera kolejno: numer zgłoszenia znaku towarowego oraz numer i rok wydania Biuletynu Urzędu Patentowego, w którym zgłoszenie zostało ogłoszone.

240074	05/2002	248170	21/2002
241265	08/2002	248499	21/2002
241266	08/2002	248506	21/2002
241432	08/2002	248613	21/2002
241776	09/2002	249108	22/2002
241777	09/2002	249132	22/2002
241846	09/2002	249136	22/2002
241877	09/2002	249435	22/2002
242188	10/2002	249831	23/2002
242620	11/2002	249959	23/2002
242631	11/2002	250011	24/2002
243451	12/2002	250213	24/2002
243465	12/2002	250551	25/2002
243514	12/2002	250887	25/2002
243521	12/2002	251099	26/2002
244001	13/2002	251100	26/2002
244869	15/2002	251101	26/2002
244870	15/2002	251395	26/2002
244871	15/2002	251417	26/2002
244883	15/2002	251424	26/2002
244884	15/2002	251454	26/2002
244909	15/2002	251486	26/2002
244922	15/2002	251853	27/2002
244998	15/2002	252175	27/2002
245437	16/2002	252357	01/2003
245438	16/2002	252472	01/2003
245663	17/2002	252473	01/2003
245722	16/2002	252617	01/2003
245723	16/2002	252622	01/2003
246769	18/2002	253231	02/2003
246790	18/2002	253394	02/2003
246804	18/2002	253395	02/2003
247727	20/2002	253396	02/2003
247802	20/2002	253397	02/2003
247806	20/2002	253500	03/2003
247807	20/2002	253530	03/2003
248043	20/2002	253531	03/2003
248168	21/2002	253532	03/2003
248169	21/2002	253533	03/2003

253560	03/2003	256257	08/2003
253936	04/2003	256258	08/2003
253941	04/2003	256423	08/2003
253942	04/2003	256456	08/2003
253946	04/2003	256471	08/2003
254022	04/2003	256472	08/2003
254043	04/2003	256473	08/2003
254044	04/2003	256474	08/2003
254045	04/2003	256475	08/2003
254062	04/2003	256476	08/2003
254065	04/2003	256993	09/2003
254066	04/2003	256994	09/2003
254347	04/2003	257163	10/2003
254594	05/2003	257164	10/2003
254603	05/2003	257596	10/2003
254671	05/2003	257941	11/2003
254752	05/2003	257942	11/2003
255051	06/2003	258042	11/2003
255052	06/2003	258197	12/2003
255429	07/2003	258528	12/2003
255456	07/2003	258617	12/2003
255558	07/2003	260360	16/2003
255617	07/2003	261211	17/2003
255665	07/2003	265083	24/2003
255942	08/2003	285316	26/2004
256033	08/2003		
256243	08/2003		

124

DECYZJE O UMORZENIU POSTĘPOWANIA (wydane po ogłoszeniu o zgłoszeniu)

Poniższe zestawienie zawiera kolejno: numer zgłoszenia znaku towarowego oraz numer i rok wydania Biuletynu Urzędu Patentowego, w którym zgłoszenie zostało ogłoszone.

240453	06/2002	250620	25/2002
241212	08/2002	250794	25/2002
241405	08/2002	251118	26/2002
243427	12/2002	251119	26/2002
243428	12/2002	251129	26/2002
243429	12/2002	251302	26/2002
243503	12/2002	251386	26/2002
243504	12/2002	251387	26/2002
243802	13/2002	251388	26/2002
244805	14/2002	251456	26/2002
245338	16/2002	251617	26/2002
245425	16/2002	251627	26/2002
245706	16/2002	252010	27/2002
246216	17/2002	252232	27/2002
246621	18/2002	252233	27/2002
246622	18/2002	252234	27/2002
246623	18/2002	252391	01/2003
246677	18/2002	252775	01/2003
247266	19/2002	252975	02/2003
247267	19/2002	253265	02/2003
247735	20/2002	253348	02/2003
248151	21/2002	253435	03/2003
248152	21/2002	253465	03/2003
248154	21/2002	253468	03/2003
248155	21/2002	253469	03/2003
248157	21/2002	253470	03/2003
248329	21/2002	253471	03/2003
248794	21/2002	253472	03/2003
248908	22/2002	253473	03/2003
248912	22/2002	253474	03/2003

253618	03/2003	256239	08/2003
253621	03/2003	256549	08/2003
253779	03/2003	256568	09/2003
253780	03/2003	256810	09/2003
253888	03/2003	256958	09/2003
254665	05/2003	257562	10/2003
254780	05/2003	257565	10/2003
254826	05/2003	257566	10/2003
254829	05/2003	257581	10/2003
254830	05/2003	257626	10/2003
254831	05/2003	257856	11/2003
254832	05/2003	257923	11/2003
254833	05/2003	257925	11/2003
254834	05/2003	257966	11/2003
254835	05/2003	258006	11/2003
254859	05/2003	258052	11/2003
254877	05/2003	258053	11/2003
254878	05/2003	258059	11/2003
255537	07/2003	258132	11/2003
255538	07/2003	258169	12/2003
255583	07/2003	258338	12/2003
255758	07/2003	258339	12/2003
255759	07/2003	258491	12/2003
255760	07/2003	258492	12/2003
255761	07/2003	258695	12/2003
255762	07/2003	258704	12/2003
255763	07/2003	258874	13/2003
255764	07/2003	258934	13/2003
255765	07/2003	258947	13/2003
255766	07/2003	258948	13/2003
255836	07/2003	259080	13/2003
256018	08/2003	259192	13/2003
256019	08/2003	259318	14/2003
256020	08/2003	260122	15/2003
256021	08/2003	262177	19/2003
256022	08/2003	274130	08/2004
256024	08/2003	277985	13/2004
256025	08/2003	295563	18/2005
256136	08/2003		

125

WPISY I ZMIANY W REJESTRZE ZNAKÓW TOWAROWYCH

(nie uwzględnione w innych samodzielnych ogłoszeniach)

Poniższe zestawienie zawiera kolejno: numer rejestru znaków towarowych, datę wpisu, oznaczenie rubryki, w której dokonano wpisu lub zmiany oraz treść wpisu. Poszczególne rubryki rejestru znaków towarowych zawierają następujące dane:

rubryka A - nazwisko i imię lub nazwę oraz adres uprawnionego z podaniem nazwy kraju,

rubryka B - znak towarowy (wpisany znak towarowy lub jego odbitkę i klasy elementów graficznych - jeżeli znak je zawiera - oraz, jeżeli jest to niezbędne dla identyfikacji znaku, jego rodzaj np. znak przestrzenny, dźwiękowy, a także w przypadku znaków barwnych określenie kolorów),

rubryka C - wykaz towarów przyporządkowanych do odpowiednich klas towarowych,

rubryka D - prawa ograniczające prawo ochronne,

rubryka E - kategorię znaku lub prawa ochronnego (wspólny znak towarowy, wspólny znak towarowy gwarancyjny, wspólne prawo ochronne) oraz regulamin znaku,

rubryka F - wnioski i sprzeciw oraz decyzje wydane w wyniku ich rozpoznania,

rubryka G - rejestracja międzynarodowa (adnotacja o rejestracji międzynarodowej na podstawie zgłoszenia lub rejestracji krajowej),

rubryka H - datę unieważnienia lub datę i przyczynę wygaśnięcia prawa ochronnego, zastąpienie rejestracji krajowej rejestracją międzynarodową.

Uwaga: Publikacji podlegają: zmiana uprawnionego, zmiana nazwy uprawnionego, prawa ograniczające prawo ochronne, zmiana regulaminu znaku wspólnego, sprostowania istotnych pomyłek.

9048 2006 01 11 A. Wprowadzono zmianę uprawnionego przez wykreślenie wpisu: MECCANO, Calais, Francja i dokonanie wpisu: MECCANO S.N., Calais, Francja.

9048 2006 01 11 A. Wprowadzono zmianę nazwy i siedziby uprawnionego przez wykreślenie wpisu: MECCANO S.N., Calais, Francja i dokonanie wpisu: MECCANO, Clichy, Francja.

12839 2006 01 31 A. Wprowadzono zmianę uprawnionego przez wykreślenie wpisu: Rolls-Royce P.L.C., Londyn, Wielka Brytania i dokonanie wpisu: Rolls-Royce Motor Cars Limited, Bracknell, Wielka Brytania.

12840 2006 01 31 A. Wprowadzono zmianę uprawnionego przez wykreślenie wpisu: Rolls-Royce P.L.C., Londyn, Wielka Brytania i dokonanie wpisu: Rolls-Royce Motor Cars Limited, Bracknell, Wielka Brytania.

32826 2006 01 05 A. Wprowadzono zmianę nazwy uprawnionego przez wykreślenie wpisu: Alcan Aluminium Limited, Montreal, Kanada i dokonanie wpisu: Alcan Inc., Montreal, Kanada.

33272 2006 01 03 A. Wprowadzono zmianę nazwy i siedziby uprawnionego przez wykreślenie wpisu: SMD Corporation, Kalamazoo, Stany Zjednoczone Ameryki i dokonanie wpisu: HOWMEDICA OSTEONICS CORP., Mahwah, Stany Zjednoczone Ameryki.

36302 2006 01 03 A. Wprowadzono zmianę uprawnionego przez wykreślenie wpisu: Pfizer Inc., Nowy Jork, Stany Zjednoczone Ameryki i dokonanie wpisu: Pfizer Products Inc., Groton, Stany Zjednoczone Ameryki.

36542 2006 01 03 A. Wprowadzono zmianę nazwy uprawnionego przez wykreślenie wpisu: UNIPLET a.s., Trebicz, Republika Czeska i dokonanie wpisu: UNIPLET Třebíč, a.s., Trebicz, Republika Czeska.

36542 2006 01 03 A. Wprowadzono zmianę uprawnionego przez wykreślenie wpisu: UNIPLET Třebíč, a.s., Trebicz, Republika Czeska i dokonanie wpisu: TRUSTFIN akciová společnost, Praga 4 - Chodov, Republika Czeska.

36542 2006 01 03 A. Wprowadzono zmianę nazwy i siedziby uprawnionego przez wykreślenie wpisu: TRUSTFIN akciová společnost, Praga 4 - Chodov, Republika Czeska i dokonanie wpisu: UNIPLET GROUP, a.s., Praga, Republika Czeska.

39692 2006 01 31 A. Wprowadzono zmianę nazwy uprawnionego przez wykreślenie wpisu: „Huta Ferrum” Spółka Akcyjna, Katowice, Polska i dokonanie wpisu: FERRUM SPÓŁKA AKCYJNA, Katowice, Polska.

42099 2006 01 12 A. Wprowadzono zmianę nazwy i siedziby uprawnionego przez wykreślenie wpisu: Okocimskie Zakłady Piwowarskie Spółka Akcyjna w Brzesku, Brzesko, Polska i dokonanie wpisu: CARLSBERG OKOCIM SPÓŁKA AKCYJNA, Warszawa, Polska.

42099 2006 01 12 A. Wprowadzono zmianę nazwy uprawnionego przez wykreślenie wpisu: CARLSBERG OKOCIM SPÓŁKA AKCYJNA, Warszawa, Polska i dokonanie wpisu: CARLSBERG POLSKA SPÓŁKA AKCYJNA, Warszawa, Polska.

42363 2006 01 06 A. Wprowadzono zmianę nazwy i siedziby uprawnionego przez wykreślenie wpisu: Okocimskie Zakłady Pi-

wowarskie Spółka Akcyjna w Brzesku, Brzesko, Polska i dokonanie wpisu: CARLSBERG OKOCIM SPÓŁKA AKCYJNA, Warszawa, Polska.

42363 2006 01 06 A. Wprowadzono zmianę nazwy uprawnionego przez wykreślenie wpisu: CARLSBERG OKOCIM SPÓŁKA AKCYJNA, Warszawa, Polska i dokonanie wpisu: CARLSBERG POLSKA SPÓŁKA AKCYJNA, Warszawa, Polska.

45110 2006 01 24 A,D. Wprowadzono zmianę przez wykreślenie wpisu: A) Skarb Państwa reprezentowany przez Wojewodę Mazowieckiego, D) Użytkowanie znaku towarowego ustanowiono na rzecz CHEMADEX S.A., Warszawa, Polska i dokonanie wpisu A) CHEMADEX S.A., Warszawa, Polska.

45383 2006 01 09 A,D. Wprowadzono zmianę przez wykreślenie wpisu: A) Skarb Państwa reprezentowany przez Ministra Przemysłu i Handlu, D) Użytkowanie prawa znaku towarowego ustanowiono na rzecz: Spółki Akcyjnej „CONTACT-POWEN” do dnia 16.10.2004 r. po zmianie „POWEN” Spółka Akcyjna i dokonanie wpisu A) POWEN SPÓŁKA AKCYJNA, Zabrze, Polska.

45388 2006 01 31 A,D. Wprowadzono zmianę przez wykreślenie wpisu: A) Skarb Państwa reprezentowany przez Ministra Skarbu Państwa, D) Użytkowanie prawa z rejestracji znaku towarowego ustanowiono na rzecz Fabryki Sprzętu Ratunkowego i Lamp Górniczych FASER S.A. w Tarnowskich Górach do dnia 31.03.2007 r. i dokonanie wpisu A) Fabryka Sprzętu Ratunkowego i Lamp Górniczych FASER S.A., Tarnowskie Góry, Polska.

45501 2006 01 31 A. Wprowadzono zmianę uprawnionego przez wykreślenie wpisu: Quelle Schickedanz AG & Co., Fürth/Bayern, Niemcy i dokonanie wpisu: Quelle Aktiengesellschaft, Fürth, Niemcy.

45616 2006 01 31 A. Wprowadzono zmianę uprawnionego przez wykreślenie wpisu: Quelle Schickedanz AG & Co., Fürth/Bayern, Niemcy i dokonanie wpisu: Quelle Aktiengesellschaft, Fürth, Niemcy.

45799 2006 01 03 D. Dokonano wpisu: W dniu 1 lipca 2004 r. zawarto umowę licencyjną wyłączną, na okres 25 lat na używanie znaku towarowego przez firmę Chivas Brothers Limited, Paisley, Wielka Brytania.

46255 2006 01 31 A. Wprowadzono zmianę uprawnionego przez wykreślenie wpisu: Quelle Schickedanz AG & Co., Fürth/Bayern, Niemcy i dokonanie wpisu: Quelle Aktiengesellschaft, Fürth, Niemcy.

47261 2006 01 05 A. Wprowadzono zmianę uprawnionego przez wykreślenie wpisu: Fabryka Rowerów „ROMET-Jastrowie” Sp. z o.o., Jastrowie, Polska i dokonanie wpisu: ARKUS & ROMET GROUP Spółka z o.o., Podgrodzie, Polska.

47378 2006 01 31 D. Dokonano wpisu: W dniu 01 lipca 2004 r. zawarto umowę licencyjną niepełną, ograniczoną, wyłączną na terytorium Polski na używanie znaku towarowego R-47378 wyłącznie podczas i w związku z promocją i sprzedażą produktów oznaczających gorsety i intymne części garderoby damskiej, ujętych w klasie 25 przez okres od 1 lipca 2004 r. do dnia 30 czerwca 2009 r. przez Sara Lee Apparel Polska Sp. z o.o., Łódź, Polska.

49924 2006 01 03 A. Wprowadzono zmianę uprawnionego przez wykreślenie wpisu: Aladdin Industries, LLC, Nashville, Stany Zjednoczone Ameryki i dokonanie wpisu: Pacific Market International, LLC, Seattle, Stany Zjednoczone Ameryki.

50315 2006 01 18 D. Wprowadzono zmianę przez wykreślenie wpisu: Warszawskie Zakłady Farmaceutyczne Polfa, Warszawa, Polska i dokonanie wpisu: Warszawskie Zakłady Farmaceutyczne Polfa Spółka Akcyjna, Warszawa, Polska.

52324 2006 01 03 A. Wprowadzono zmianę nazwy uprawnionego przez wykreślenie wpisu: Sichel-Werke GmbH, Hanower, Niemcy i dokonanie wpisu: Henkel Sichel-Werke GmbH, Hanower, Niemcy.

52326 2006 01 03 A. Wprowadzono zmianę nazwy uprawnionego przez wykreślenie wpisu: Sichel-Werke GmbH, Hanower, Niemcy i dokonanie wpisu: Henkel Sichel-Werke GmbH, Hanower, Niemcy.

52327 2006 01 03 A. Wprowadzono zmianę nazwy uprawnionego przez wykreślenie wpisu: Sichel-Werke GmbH, Hanower, Niemcy i dokonanie wpisu: Henkel Sichel-Werke GmbH, Hanower, Niemcy.

52643 2006 01 03 A. Wprowadzono zmianę uprawnionego przez wykreślenie wpisu: Soci t  des Produits Nestl  S.A., Vevey, Szwajcaria i dokonanie wpisu: STOLLWERCK AG, K ln, Niemcy.

53202 2006 01 31 A. Wprowadzono zmianę nazwy uprawnionego przez wykreślenie wpisu: Bandag, Licensing Corporation, Muscatine, Stany Zjednoczone Ameryki i dokonanie wpisu: Bandag, Incorporated, Muscatine, Stany Zjednoczone Ameryki.

53659 2006 01 03 A. Wprowadzono zmianę nazwy uprawnionego przez wykreślenie wpisu: S.D. Warren Services Company (Delaware corporation), Boston, Stany Zjednoczone Ameryki i dokonanie wpisu: S.D. Warren Company, Boston, Stany Zjednoczone Ameryki.

53660 2006 01 03 A. Wprowadzono zmianę nazwy uprawnionego przez wykreślenie wpisu: S.D. Warren Services Company (Delaware corporation), Boston, Stany Zjednoczone Ameryki i dokonanie wpisu: S.D. Warren Company, Boston, Stany Zjednoczone Ameryki.

53661 2006 01 03 A. Wprowadzono zmianę nazwy uprawnionego przez wykreślenie wpisu: S.D. Warren Services Company (Delaware corporation), Boston, Stany Zjednoczone Ameryki i dokonanie wpisu: S.D. Warren Company, Boston, Stany Zjednoczone Ameryki.

54728 2006 01 31 A. Wprowadzono zmianę uprawnionego przez wykreślenie wpisu: ROLLS-ROYCE plc, Londyn, Wielka Brytania i dokonanie wpisu: ROLLS-ROYCE MOTOR CARS LIMITED, Bracknell, Wielka Brytania.

58167 2006 01 03 A. Wprowadzono zmianę nazwy uprawnionego przez wykreślenie wpisu: Tocad Company Limited, Tokio, Japonia i dokonanie wpisu: Mars Co., Ltd, Tokio, Japonia.

58167 2006 01 03 A. Wprowadzono zmianę uprawnionego przez wykreślenie wpisu: Mars Co., Ltd, Tokio, Japonia i dokonanie wpisu: Tocad Energy Co., Ltd, Tokio, Japonia.

58815 2006 01 31 A. Wprowadzono zmianę uprawnionego przez wykreślenie wpisu: Przedsiębiorstwo Farmaceutyczne Jelfa S.A., Jelenia G ra, Polska i dokonanie wpisu: BIOFACTOR POLSKA SP ŁKA Z OGRANICZONĄ ODPOWIEDZIALNOŚCIĄ, Jelenia G ra, Polska.

58963 2006 01 25 A,D. Sprostowano oczywistą omyłkę w decyzji z dnia 16 lipca 2003 r. Odnośnie wpisu w rubryce A, D zmiany właściciela prawa ochronnego udzielonego na znak towarowy R-58963 wykreślić wpis: A) Skarb Państwa reprezentowany przez Wojewodę Katowickiego, D) Użytkowanie prawa z rejestracji znaku towarowego ustanowiono na rzecz „Fabryki Kosmetyków POLLENA-MALWA Sp. z o.o.” w Świętochłowicach do dnia 31 grudnia 2005 r.

59286 2006 01 25 A,D. Sprostowano oczywistą omyłkę w decyzji z dnia 16 lipca 2003 r. Odnośnie wpisu w rubryce A, D zmiany właściciela prawa ochronnego udzielonego na znak towarowy R-59286 wykreślić wpis: A) Skarb Państwa reprezentowany przez Wojewodę Katowickiego, D) Użytkowanie prawa z rejestracji znaku towarowego ustanowiono na rzecz „Fabryki Kosmetyków POLLENA-MALWA Sp. z o.o.” w Świętochłowicach do dnia 31 grudnia 2005 r.

59696 2006 01 25 A,D. Sprostowano oczywistą omyłkę w decyzji z dnia 16 lipca 2003 r. Odnośnie wpisu w rubryce A, D zmia-

ny właściciela prawa ochronnego udzielonego na znak towarowy R-59696 wykreślić wpis: A) Skarb Państwa reprezentowany przez Wojewodę Katowickiego, D) Użytkowanie prawa z rejestracji znaku towarowego ustanowiono na rzecz „Fabryki Kosmetyków POLLENA-MALWA Sp. z o.o.” w Świętochłowicach do dnia 31 grudnia 2005 r.

59869 2006 01 25 A,D. Sprostowano oczywistą omyłkę w decyzji z dnia 16 lipca 2003 r. Odnośnie wpisu w rubryce A, D zmiany właściciela prawa ochronnego udzielonego na znak towarowy R-59869 wykreślić wpis: A) Skarb Państwa reprezentowany przez Wojewodę Katowickiego, D) Użytkowanie prawa z rejestracji znaku towarowego ustanowiono na rzecz „Fabryki Kosmetyków POLLENA-MALWA Sp. z o.o.” w Świętochłowicach do dnia 31 grudnia 2005 r.

61727 2006 01 05 A. Wprowadzono zmianę uprawnionego przez wykreślenie wpisu: Central Soya Company, Inc., Fort Wayne, Stany Zjednoczone Ameryki i dokonanie wpisu: Provimi Holding B.V., Rotterdam, Holandia.

61734 2006 01 31 A. Wprowadzono zmianę siedziby uprawnionego przez wykreślenie wpisu: Sumitomo Chemical Co., Ltd., Osaka, Japonia i dokonanie wpisu: Sumitomo Chemical Co., Ltd., Tokio, Japonia.

61937 2006 01 12 A. Wprowadzono zmianę uprawnionego przez wykreślenie wpisu: HENKEL POLSKA Sp łka Akcyjna, Warszawa, Polska i dokonanie wpisu: „HENKEL POLSKA” SP ŁKA Z OGRANICZONĄ ODPOWIEDZIALNOŚCIĄ, Warszawa, Polska.

63613 2006 01 31 A. Wprowadzono zmianę uprawnionego przez wykreślenie wpisu: Avecia B.V., Waalwijk, Holandia i dokonanie wpisu: DSM IP Assets B.V., Heerlen, Holandia.

63906 2006 01 31 A. Wprowadzono zmianę uprawnionego przez wykreślenie wpisu: Avecia B.V., Waalwijk, Holandia i dokonanie wpisu: DSM IP Assets B.V., Heerlen, Holandia.

64326 2006 01 25 A,D. Sprostowano oczywistą omyłkę w decyzji z dnia 16 lipca 2003 r. Odnośnie wpisu w rubryce A, D zmiany właściciela prawa ochronnego udzielonego na znak towarowy R-64326 wykreślić wpis: A) Skarb Państwa reprezentowany przez Wojewodę Katowickiego, D) Użytkowanie prawa z rejestracji znaku towarowego ustanowiono na rzecz „Fabryki Kosmetyków POLLENA-MALWA Sp. z o.o.” w Świętochłowicach do dnia 31 grudnia 2005 r.

64492 2006 01 06 A. Wprowadzono zmianę nazwy i siedziby uprawnionego przez wykreślenie wpisu: Texaco International Trader, Inc, White Plains, Nowy Jork, Stany Zjednoczone Ameryki i dokonanie wpisu: CHEVRONTEXACO GLOBAL ENERGY INC., San Francisco, Stany Zjednoczone Ameryki.

64492 2006 01 06 A. Wprowadzono zmianę siedziby uprawnionego przez wykreślenie wpisu: CHEVRONTEXACO GLOBAL ENERGY INC., San Francisco, Stany Zjednoczone Ameryki i dokonanie wpisu: CHEVRONTEXACO GLOBAL ENERGY INC., San Ramon, Stany Zjednoczone Ameryki.

65583 2006 01 05 A. Wprowadzono zmianę nazwy uprawnionego przez wykreślenie wpisu: Alcan Aluminium Limited, Montreal, Kanada i dokonanie wpisu: Alcan Inc., Montreal, Kanada.

65815 2006 01 03 A. Wprowadzono zmianę nazwy uprawnionego przez wykreślenie wpisu: QLT Photo Therapeutics Inc., Vancouver, Kanada i dokonanie wpisu: QLT INC., Vancouver, Kanada.

65815 2006 01 03 A. Wprowadzono zmianę uprawnionego przez wykreślenie wpisu: QLT INC., Vancouver, Kanada i dokonanie wpisu: AXCAN PHARMA PDT INC., Collymore Rock, St. Michael, Barbados.

66733 2006 01 31 A. Wprowadzono zmianę nazwy uprawnionego przez wykreślenie wpisu: Bandag Licensing Corporation, Mu-

scatine, Stany Zjednoczone Ameryki i dokonanie wpisu: Bandag, Incorporated, Muscatine, Stany Zjednoczone Ameryki.

69104 2006 01 05 C. Dokonano wpisu „Rejestracja krajowa została zastąpiona rejestracją międzynarodową IR-471 119”.

69611 2006 01 05 A. Wprowadzono zmianę uprawnionego przez wykreślenie wpisu: Avecia Limited, Hexagon House, Blackley, Manchester, M98 2S, Wielka Brytania i dokonanie wpisu: Arch UK Biocides Limited, Castleford, Wielka Brytania.

71997 2006 01 03 A. Wprowadzono zmianę nazwy i siedziby uprawnionego przez wykreślenie wpisu: SMD Corporation, Kalamazoo, Stany Zjednoczone Ameryki i dokonanie wpisu: Howmedica Osteonics Corp., Mahwah, Stany Zjednoczone Ameryki.

71998 2006 01 03 A. Wprowadzono zmianę nazwy i siedziby uprawnionego przez wykreślenie wpisu: SMD Corporation, Kalamazoo, Stany Zjednoczone Ameryki i dokonanie wpisu: Howmedica Osteonics Corp., Mahwah, Stany Zjednoczone Ameryki.

71999 2006 01 03 A. Wprowadzono zmianę nazwy i siedziby uprawnionego przez wykreślenie wpisu: SMD Corporation, Kalamazoo, Stany Zjednoczone Ameryki i dokonanie wpisu: Howmedica Osteonics Corp., Mahwah, Stany Zjednoczone Ameryki.

72006 2006 01 03 A. Wprowadzono zmianę siedziby uprawnionego przez wykreślenie wpisu: E.C.De Witt & Company Limited, New Barnet, Wielka Brytania i dokonanie wpisu: E.C.De Witt & Company Limited, Runcorn, Wielka Brytania.

72226 2006 01 03 A. Wprowadzono zmianę nazwy i siedziby uprawnionego przez wykreślenie wpisu: SMD Corporation, Kalamazoo, Stany Zjednoczone Ameryki i dokonanie wpisu: Howmedica Osteonics Corp., Mahwah, Stany Zjednoczone Ameryki.

72227 2006 01 03 A. Wprowadzono zmianę nazwy i siedziby uprawnionego przez wykreślenie wpisu: SMD Corporation, Kalamazoo, Stany Zjednoczone Ameryki i dokonanie wpisu: Howmedica Osteonics Corp., Mahwah, Stany Zjednoczone Ameryki.

72668 2006 01 10 A. Wprowadzono zmianę nazwy uprawnionego przez wykreślenie wpisu: Dolnośląskie Zakłady Przemysłu Cukierniczego ŚNIEŻKA S.A., Świebodzice, Polska i dokonanie wpisu: Dolnośląskie Zakłady Przemysłu Cukierniczego ŚNIEŻKA S.A. w upadłości, Świebodzice, Polska.

72668 2006 01 10 A. Wprowadzono zmianę uprawnionego przez wykreślenie wpisu: Dolnośląskie Zakłady Przemysłu Cukierniczego ŚNIEŻKA S.A. w upadłości, Świebodzice, Polska i dokonanie wpisu: „ŚNIEŻKA – INVEST” SPÓŁKA Z OGRANICZONĄ ODPOWIEDZIALNOŚCIĄ, Świebodzice, Polska.

72668 2006 01 10 D. Wykreślono wpis: W dniu 20 listopada 2003 r. Zawarto umowę licencyjną wyłączną, pełną na czas nieokreślony na użytkowanie znaku towarowego przez „ŚNIEŻKA-INWEST” Sp. z o.o., Wałbrzych, Polska.

73515 2006 01 31 A. Wprowadzono zmianę uprawnionego przez wykreślenie wpisu: NETTO A/S, Højbjerg, Dania i dokonanie wpisu: Dansk Supermarked A/S, Højbjerg, Dania.

73586 2006 01 03 A. Wprowadzono zmianę nazwy i siedziby uprawnionego przez wykreślenie wpisu: SMD Corporation, Kalamazoo, Stany Zjednoczone Ameryki i dokonanie wpisu: Howmedica Osteonics Corp., Mahwah, Stany Zjednoczone Ameryki.

73650 2006 01 03 A. Wprowadzono zmianę uprawnionego przez wykreślenie wpisu: Hexal Aktiengesellschaft, Holzkirchen, Niemcy i dokonanie wpisu: LINDOPHARM GMBH, Hilden, Niemcy.

73999 2006 01 03 A. Wprowadzono zmianę nazwy i siedziby uprawnionego przez wykreślenie wpisu: SMD Corporation, Kalamazoo, Stany Zjednoczone Ameryki i dokonanie wpisu: Howmedica Osteonics Corp., Mahwah, Stany Zjednoczone Ameryki.

74275 2006 01 03 A. Wprowadzono zmianę nazwy i siedziby uprawnionego przez wykreślenie wpisu: SMD Corporation, Kala-

mazoo, Stany Zjednoczone Ameryki i dokonanie wpisu: Howmedica Osteonics Corp., Mahwah, Stany Zjednoczone Ameryki.

74283 2006 01 24 A. Wprowadzono zmianę nazwy i siedziby uprawnionego przez wykreślenie wpisu: SPINNA ALUMINATES, Paryż, Francja i dokonanie wpisu: MATERIS ALUMINATES, Issy Les Moulineaux, Francja.

74283 2006 01 24 A. Wprowadzono zmianę uprawnionego przez wykreślenie wpisu: MATERIS ALUMINATES, Issy Les Moulineaux, Francja i dokonanie wpisu: LAFARGE ALUMINATES, Paryż, Francja.

74598 2006 01 03 A. Wprowadzono zmianę nazwy i siedziby uprawnionego przez wykreślenie wpisu: SMD Corporation, Kalamazoo, Stany Zjednoczone Ameryki i dokonanie wpisu: Howmedica Osteonics Corp., Mahwah, Stany Zjednoczone Ameryki.

74665 2006 01 03 A. Wprowadzono zmianę nazwy i siedziby uprawnionego przez wykreślenie wpisu: SMD Corporation, Kalamazoo, Stany Zjednoczone Ameryki i dokonanie wpisu: Howmedica Osteonics Corp., Mahwah, Stany Zjednoczone Ameryki.

75044 2006 01 06 D. Dokonano wpisu: Na podstawie zawiadomienia o zajęciu prawa do znaku towarowego R-75044, sygnatura pisma IV KM 1621/05, dokonanego przez Komornika Sądowego Rewiru IV, zgodnie z tytułami wykonawczymi- Postanowieniem Sądu Apelacyjnego w Katowicach z dnia 15.06.2005 r., sygnatura akt I Aca 1307/01 oraz Wyrokiem Sądu Apelacyjnego w Katowicach z dnia 24.10.2002 r., sygnatura akt I Aca 1307/01, dostarczonego do Urzędu Patentowego w dniu 14.07.2005 r. Urząd Patentowy dokonuje wpisu w rejestrze znaków towarowych przedmiotowego zajęcia, na rzecz podmiotu – Tadeusz Ogrodnik zam. w Chorzowie.

75090 2006 01 03 A. Wprowadzono zmianę nazwy i siedziby uprawnionego przez wykreślenie wpisu: SMD Corporation, Kalamazoo, Stany Zjednoczone Ameryki i dokonanie wpisu: Howmedica Osteonics Corp., Mahwah, Stany Zjednoczone Ameryki.

75091 2006 01 03 A. Wprowadzono zmianę nazwy i siedziby uprawnionego przez wykreślenie wpisu: SMD Corporation, Kalamazoo, Stany Zjednoczone Ameryki i dokonanie wpisu: Howmedica Osteonics Corp., Mahwah, Stany Zjednoczone Ameryki.

75858 2006 01 24 A. Wprowadzono zmianę nazwy uprawnionego przez wykreślenie wpisu: FARMINA Przedsiębiorstwo Produkcyjno Handlowe Sp. z o.o.j.g.u., Kraków, Polska i dokonanie wpisu: FARMINA SPÓŁKA Z OGRANICZONĄ ODPOWIEDZIALNOŚCIĄ, Kraków, Polska.

77368 2006 01 03 A. Wprowadzono zmianę uprawnionego przez wykreślenie wpisu: Sicherungen-Bau GmbH, Lunen, Niemcy i dokonanie wpisu: SIBA fuses GmbH & Co. KG, Lünen, Niemcy.

77422 2006 01 03 A. Wprowadzono zmianę nazwy uprawnionego przez wykreślenie wpisu: TINE NORSKE MEIERIER BA, Oslo, Norwegia i dokonanie wpisu: TINE BA, Oslo, Norwegia.

77757 2006 01 18 D. Wprowadzono zmianę przez wykreślenie wpisu: Warszawskie Zakłady Farmaceutyczne Polfa, Warszawa, Polska i dokonanie wpisu: Warszawskie Zakłady Farmaceutyczne Polfa Spółka Akcyjna, Warszawa, Polska.

77758 2006 01 18 D. Wprowadzono zmianę przez wykreślenie wpisu: Warszawskie Zakłady Farmaceutyczne Polfa, Warszawa, Polska i dokonanie wpisu: Warszawskie Zakłady Farmaceutyczne Polfa Spółka Akcyjna, Warszawa, Polska.

77793 2006 01 18 D. Wprowadzono zmianę przez wykreślenie wpisu: Warszawskie Zakłady Farmaceutyczne Polfa, Warszawa, Polska i dokonanie wpisu: Warszawskie Zakłady Farmaceutyczne Polfa Spółka Akcyjna, Warszawa, Polska.

78313 2006 01 03 A. Wprowadzono zmianę nazwy uprawnionego przez wykreślenie wpisu: NORSKE MEIERIER, Oslo, Norwegia i dokonanie wpisu: TINE Norske Meierier BA, Oslo, Norwegia.

78313 2006 01 03 A. Wprowadzono zmianę nazwy uprawnionego przez wykreślenie wpisu: TINE Norske Meierier BA, Oslo, Norwegia i dokonanie wpisu: TINE BA, Oslo, Norwegia.

78314 2006 01 03 A. Wprowadzono zmianę nazwy uprawnionego przez wykreślenie wpisu: NORSKE MEIERIER, Oslo, Norwegia i dokonanie wpisu: TINE Norske Meierier BA, Oslo, Norwegia.

78314 2006 01 03 A. Wprowadzono zmianę nazwy uprawnionego przez wykreślenie wpisu: TINE Norske Meierier BA, Oslo, Norwegia i dokonanie wpisu: TINE BA, Oslo, Norwegia.

78695 2006 01 03 A. Wprowadzono zmianę nazwy i siedziby uprawnionego przez wykreślenie wpisu: SMD Corporation, Kalamazoo, Stany Zjednoczone Ameryki i dokonanie wpisu: Howmedica Osteonics Corp., Mahwah, Stany Zjednoczone Ameryki.

78718 2006 01 03 A. Wprowadzono zmianę nazwy uprawnionego przez wykreślenie wpisu: Sichel-Werke GmbH, Hanower, Niemcy i dokonanie wpisu: Henkel Sichel-Werke GmbH, Hannover, Niemcy.

79021 2006 01 03 A. Wprowadzono zmianę nazwy uprawnionego przez wykreślenie wpisu: CHIVAS BROTHERS LIMITED, Paisley, Wielka Brytania i dokonanie wpisu: Chivas Brothers Pernod Ricard Limited, Paisley, Wielka Brytania.

79021 2006 01 03 D. Dokonano wpisu: W dniu 1 lipca 2004 r. zawarto umowę licencyjną wyłączną, na okres 25 lat na używanie znaku towarowego przez firmę Chivas Brothers Limited, Paisley, Wielka Brytania.

79022 2006 01 04 D. Dokonano wpisu: W dniu 1 lipca 2004 r. zawarto umowę licencyjną wyłączną, na okres 25 lat na używanie znaku towarowego przez firmę Chivas Brothers Limited, Paisley, Wielka Brytania.

79023 2006 01 04 A. Wprowadzono zmianę nazwy uprawnionego przez wykreślenie wpisu: Chivas Brothers Limited, Paisley, Wielka Brytania i dokonanie wpisu: Chivas Brothers Pernod Ricard Limited, Paisley, Wielka Brytania.

79289 2006 01 04 D. Dokonano wpisu: W dniu 1 lipca 2004 r. zawarto umowę licencyjną wyłączną, na okres 25 lat na używanie znaku towarowego przez firmę Chivas Brothers Limited, Paisley, Wielka Brytania.

80292 2006 01 04 D. Dokonano wpisu: W dniu 1 lipca 2004 r. zawarto umowę licencyjną wyłączną, na okres 25 lat na używanie znaku towarowego przez firmę Chivas Brothers Limited, Paisley, Wielka Brytania.

80830 2006 01 05 A. Wprowadzono zmianę uprawnionego przez wykreślenie wpisu: Kappler Europe Limited, Nottingham, Wielka Brytania i dokonanie wpisu: E.I. du Pont de Nemours and Company, Wilmington, Stany Zjednoczone Ameryki.

82110 2006 01 04 A. Wprowadzono zmianę nazwy i siedziby uprawnionego przez wykreślenie wpisu: SMD Corporation, Kalamazoo, Stany Zjednoczone Ameryki i dokonanie wpisu: Howmedica Osteonics Corp., Mahwah, Stany Zjednoczone Ameryki.

82234 2006 01 16 A. Wprowadzono zmianę nazwy i siedziby uprawnionego przez wykreślenie wpisu: CYFRAL Firma Elektroniczna Sp. z o.o., Łódź, Polska i dokonanie wpisu: „MDSC” Sp. z o.o., Warszawa, Polska.

82235 2006 01 16 A. Wprowadzono zmianę nazwy i siedziby uprawnionego przez wykreślenie wpisu: CYFRAL Firma Elektroniczna Sp. z o.o., Łódź, Polska i dokonanie wpisu: „MDSC” Sp. z o.o., Warszawa, Polska.

82251 2006 01 31 A. Wprowadzono zmianę uprawnionego przez wykreślenie wpisu: NETTO A/S, Højbjerg, Dania i dokonanie wpisu: Dansk Supermarked A/s, Højbjerg, Dania.

83677 2006 01 12 A. Wprowadzono zmianę uprawnionego przez wykreślenie wpisu: SOTEX Zakład Dziewiarski – Szemraj Janina, Lubicz, Polska i dokonanie wpisu: SOTEX, Lubicz, Polska.

84875 2006 01 24 A. Wprowadzono zmianę nazwy uprawnionego przez wykreślenie wpisu: Stonhard In. /Delaware corporation/, Maple Shade, Stany Zjednoczone Ameryki i dokonanie wpisu: StonCor Group, Inc.(Delawarecorporation), Maple Shade, Stany Zjednoczone Ameryki.

85176 2006 01 31 A. Wprowadzono zmianę uprawnionego przez wykreślenie wpisu: MalacoLeaf Aktiebolag, Malmö, Szwecja i dokonanie wpisu: Leaf Sverige AB, Malmö, Szwecja.

85794 2006 01 12 A. Wprowadzono zmianę nazwy uprawnionego przez wykreślenie wpisu: Przedsiębiorstwo Produkcyjno-Uslugowo-Handlowe BAZALTEX Spółka z o.o.Joint Venture, Tarnowskie Góry, Polska i dokonanie wpisu: „BAZALTEX” SPÓŁKA Z OGRANICZONĄ ODPOWIEDZIALNOŚCIĄ, Tarnowskie Góry, Polska.

86005 2006 01 04 A. Wprowadzono zmianę uprawnionego przez wykreślenie wpisu: Renaissance Hotel Holdings, Inc. (Delaware corporation), Waszyngton, Stany Zjednoczone Ameryki i dokonanie wpisu: RAMADA INTERNATIONAL, INC., Parsippany, Stany Zjednoczone Ameryki.

86008 2006 01 04 A. Wprowadzono zmianę uprawnionego przez wykreślenie wpisu: Renaissance Hotel Holdings, Inc. (Delaware corporation), Waszyngton, Stany Zjednoczone Ameryki i dokonanie wpisu: RAMADA INTERNATIONAL, INC., Parsippany, Stany Zjednoczone Ameryki.

86537 2006 01 05 A. Wprowadzono zmianę uprawnionego przez wykreślenie wpisu: KAPPLER SAFETY GROUP, INC, Gunter-ville, Stany Zjednoczone Ameryki i dokonanie wpisu: E.I. du Pont de Nemours and Company, Wilmington, Stany Zjednoczone Ameryki.

86551 2006 01 11 A. Wprowadzono zmianę siedziby uprawnionego przez wykreślenie wpisu: Wydawnictwo PARMA PRESS S.C. Parma Christian, Parma Bogna, Parma Robert, Warszawa, Polska i dokonanie wpisu: Wydawnictwo PARMA PRESS S.C. Parma Christian, Parma Bogna, Parma Robert, Marki, Polska.

86551 2006 01 11 A. Wprowadzono zmianę uprawnionego przez wykreślenie wpisu: Wydawnictwo PARMA PRESS S.C. Parma Christian, Parma Bogna, Parma Robert, Marki, Polska i dokonanie wpisu: Wydawnictwo PARMA PRESS Sp. z o.o., Marki, Polska.

86880 2006 01 04 A. Wprowadzono zmianę nazwy i siedziby uprawnionego przez wykreślenie wpisu: KOOKAI, Paryż, Francja i dokonanie wpisu: KOOKAI, Aubervilliers, Francja.

87242 2006 01 04 A. Wprowadzono zmianę nazwy uprawnionego przez wykreślenie wpisu: NORSKE MEIERIER, Oslo, Norwegia i dokonanie wpisu: TINE Norske Meierier BA, Oslo, Norwegia.

87242 2006 01 04 A. Wprowadzono zmianę nazwy uprawnionego przez wykreślenie wpisu: TINE Norske Meierier BA, Oslo, Norwegia i dokonanie wpisu: TINE BA, Oslo, Norwegia.

87343 2006 01 24 A. Wprowadzono zmianę nazwy uprawnionego przez wykreślenie wpisu: Przedsiębiorstwo Produkcyjno-Uslugowo-Handlowe BAZALTEX Spółka z o.o. Joint Venture, Tarnowskie Góry, Polska i dokonanie wpisu: „BAZALTEX” SPÓŁKA Z OGRANICZONĄ ODPOWIEDZIALNOŚCIĄ, Tarnowskie Góry, Polska.

89153 2006 01 04 A. Wprowadzono zmianę uprawnionego przez wykreślenie wpisu: Pfizer Inc., Nowy Jork, Stany Zjednoczone Ameryki i dokonanie wpisu: Pfizer Products Inc., Groton, Stany Zjednoczone Ameryki.

89502 2006 01 11 A. Wprowadzono zmianę nazwy uprawnionego przez wykreślenie wpisu: WAWEL Zakłady Przemysłu Cukierniczego S.A., Kraków, Polska i dokonanie wpisu: WAWEL S.A., Kraków, Polska.

89733 2006 01 12 D. Dokonano wpisu: W dniu 01 lipca 2004 r. zawarto umowę licencyjną niepełną, ograniczoną, wyłączną, na terytorium Polski na używanie znaku towarowego R-89733 wyłączenie podczas i w związku z promocją i sprzedażą produktów oznaczających gorsety i intymne części garderoby damskiej, ujętych w klasie 25 przez okres od 1 lipca 2004 r. do dnia 30 czerwca 2009 r. przez Sara Lee Apparel Polska Sp. z o.o., Łódź, Polska.

90170 2006 01 04 A. Wprowadzono zmianę uprawnionego przez wykreślenie wpisu: MULTICORE SOLDERS LIMITED, Hemel Hempstead, Wielka Brytania i dokonanie wpisu: Henkel Loctite Adhesives Limited, Hatfield, Wielka Brytania.

90230 2006 01 31 A. Wprowadzono zmianę uprawnionego przez wykreślenie wpisu: MalacoLeaf Aktiebolag, Malmö, Szwecja i dokonanie wpisu: Leaf Sverige AB, Malmö, Szwecja.

92829 2006 01 31 A. Wprowadzono zmianę uprawnionego przez wykreślenie wpisu: Netto A/S, Højbjerg, Dania i dokonanie wpisu: Dansk Supermarked A/S, Højbjerg, Dania.

93386 2006 01 02 A. Wprowadzono zmianę uprawnionego przez wykreślenie wpisu: BROWARY POLSKIE BROK-STRZELEC SPÓŁKA AKCYJNA, Kraków, Polska i dokonanie wpisu: Faxe Polska Sp. z o.o., Poznań, Polska.

93386 2006 01 02 A. Wprowadzono zmianę nazwy uprawnionego przez wykreślenie wpisu: Faxe Polska Sp. z o.o., Poznań, Polska i dokonanie wpisu: Royal Unibrew Polska Sp. z o.o., Poznań, Polska.

93850 2006 01 06 A. Wprowadzono zmianę nazwy i siedziby uprawnionego przez wykreślenie wpisu: Okocimskie Zakłady Piwowskie S.A., Brzesko, Polska i dokonanie wpisu: CARLSBERG OKOCIM SPÓŁKA AKCYJNA, Warszawa, Polska.

93850 2006 01 06 A. Wprowadzono zmianę nazwy uprawnionego przez wykreślenie wpisu: CARLSBERG OKOCIM SPÓŁKA AKCYJNA, Warszawa, Polska i dokonanie wpisu: CARLSBERG POLSKA SPÓŁKA AKCYJNA, Warszawa, Polska.

94477 2006 01 31 A. Wprowadzono zmianę nazwy uprawnionego przez wykreślenie wpisu: PACLAN Spółka z o.o., Kąty Wrocławskie, Polska i dokonanie wpisu: CEDO Spółka z ograniczoną odpowiedzialnością, Kąty Wrocławskie, Polska.

94517 2006 01 06 A. Wprowadzono zmianę nazwy uprawnionego przez wykreślenie wpisu: Carlsberg Okocim Spółka Akcyjna, Warszawa, Polska i dokonanie wpisu: CARLSBERG POLSKA SPÓŁKA AKCYJNA, Warszawa, Polska.

94527 2006 01 06 A. Wprowadzono zmianę nazwy i siedziby uprawnionego przez wykreślenie wpisu: Okocimskie Zakłady Piwowskie S.A., Brzesko, Polska i dokonanie wpisu: CARLSBERG OKOCIM SPÓŁKA AKCYJNA, Warszawa, Polska.

94527 2006 01 06 A. Wprowadzono zmianę nazwy uprawnionego przez wykreślenie wpisu: CARLSBERG OKOCIM SPÓŁKA AKCYJNA, Warszawa, Polska i dokonanie wpisu: CARLSBERG POLSKA SPÓŁKA AKCYJNA, Warszawa, Polska.

95060 2006 01 19 A. Wprowadzono zmianę nazwy uprawnionego przez wykreślenie wpisu: Firma Handlowa Brok – Strzelec S.A., Kraków, Polska i dokonanie wpisu: M2M Marketing & Merchandising S.A., Kraków, Polska.

95060 2006 01 19 A. Wprowadzono zmianę uprawnionego przez wykreślenie wpisu: M2M Marketing & Merchandising S.A., Kraków, Polska i dokonanie wpisu: Browary Polskie Brok-Strzelec S.A., Kraków, Polska.

95060 2006 01 19 A. Wprowadzono zmianę uprawnionego przez wykreślenie wpisu: Browary Polskie Brok-Strzelec S.A., Kraków, Polska i dokonanie wpisu: Faxe Polska Sp. z o.o., Poznań, Polska.

95060 2006 01 19 A. Wprowadzono zmianę nazwy uprawnionego przez wykreślenie wpisu: Faxe Polska Sp. z o.o., Poznań,

Polska i dokonanie wpisu: Royal Unibrew Polska Sp. z o.o., Poznań, Polska.

95409 2006 01 02 A. Wprowadzono zmianę nazwy uprawnionego przez wykreślenie wpisu: Firma Handlowa Brok – Strzelec S.A., Kraków, Polska i dokonanie wpisu: M2M Marketing & Merchandising S.A., Kraków, Polska.

95409 2006 01 02 A. Wprowadzono zmianę uprawnionego przez wykreślenie wpisu: M2M Marketing & Merchandising S.A., Kraków, Polska i dokonanie wpisu: Browary Polskie Brok-Strzelec S.A., Kraków, Polska.

95409 2006 01 02 A. Wprowadzono zmianę uprawnionego przez wykreślenie wpisu: Browary Polskie Brok-Strzelec S.A., Kraków, Polska i dokonanie wpisu: Faxe Polska Sp. z o.o., Poznań, Polska.

95409 2006 01 02 A. Wprowadzono zmianę nazwy uprawnionego przez wykreślenie wpisu: Faxe Polska Sp. z o.o., Poznań, Polska i dokonanie wpisu: Royal Unibrew Polska Sp. z o.o., Poznań, Polska.

95772 2006 01 31 A. Wprowadzono zmianę uprawnionego przez wykreślenie wpisu: Quinton Hazell Plc., Nuneaton, Wielka Brytania i dokonanie wpisu: Quinton Hazell Automotive Limited, Coventry, Wielka Brytania.

95773 2006 01 31 A. Wprowadzono zmianę uprawnionego przez wykreślenie wpisu: Quinton Hazell Plc., Nuneaton, Wielka Brytania i dokonanie wpisu: Quinton Hazell Automotive Limited, Coventry, Wielka Brytania.

95774 2006 01 31 A. Wprowadzono zmianę uprawnionego przez wykreślenie wpisu: Quinton Hazell Plc., Nuneaton, Wielka Brytania i dokonanie wpisu: Quinton Hazell Automotive Limited, Coventry, Wielka Brytania.

96264 2006 01 12 A. Wprowadzono zmianę uprawnionego przez wykreślenie wpisu: FLORINA Fabryka Kosmetyków Spółdzielnia Pracy, Kraków, Polska i dokonanie wpisu: Lancôme Parfums et Beauté & Cie, Paryż, Francja.

96536 2006 01 31 A. Wprowadzono zmianę uprawnionego przez wykreślenie wpisu: Owens-Brockway Glass Container Inc., Toledo, Stany Zjednoczone Ameryki i dokonanie wpisu: Owens-Illinois, Inc., Toledo, Stany Zjednoczone Ameryki.

96556 2006 01 09 A. Wprowadzono zmianę nazwy uprawnionego przez wykreślenie wpisu: FIRMA HANDLOWA BROK – STRZELEC SPÓŁKA AKCYJNA, Kraków, Polska i dokonanie wpisu: M2M Marketing & Merchandising S.A., Kraków, Polska.

96556 2006 01 09 A. Wprowadzono zmianę uprawnionego przez wykreślenie wpisu: M2M Marketing & Merchandising S.A., Kraków, Polska i dokonanie wpisu: Browary Polskie Brok-Strzelec S.A., Kraków, Polska.

96556 2006 01 09 A. Wprowadzono zmianę uprawnionego przez wykreślenie wpisu: Browary Polskie Brok-Strzelec S.A., Kraków, Polska i dokonanie wpisu: Faxe Polska Sp. z o.o., Poznań, Polska.

96556 2006 01 09 A. Wprowadzono zmianę nazwy uprawnionego przez wykreślenie wpisu: Faxe Polska Sp. z o.o., Poznań, Polska i dokonanie wpisu: Royal Unibrew Polska Sp. z o.o., Poznań, Polska.

96576 2006 01 31 A. Wprowadzono zmianę uprawnionego przez wykreślenie wpisu: Owens-Brockway Glass Container Inc., Toledo, Stany Zjednoczone Ameryki i dokonanie wpisu: Owens-Illinois, Inc., Toledo, Stany Zjednoczone Ameryki.

97046 2006 01 02 A. Wprowadzono zmianę nazwy uprawnionego przez wykreślenie wpisu: Firma Handlowa Brok – Strzelec S.A., Kraków, Polska i dokonanie wpisu: M2M Marketing & Merchandising S.A., Kraków, Polska.

97046 2006 01 02 A. Wprowadzono zmianę uprawnionego przez wykreślenie wpisu: M2M Marketing & Merchandising S.A.,

Kraków, Polska i dokonanie wpisu: Browary Polskie Brok-Strzelec S.A., Kraków, Polska.

97046 2006 01 02 A. Wprowadzono zmianę uprawnionego przez wykreślenie wpisu: Browary Polskie Brok-Strzelec S.A., Kraków, Polska i dokonanie wpisu: Faxe Polska Sp. z o.o., Poznań, Polska.

97046 2006 01 02 A. Wprowadzono zmianę nazwy uprawnionego przez wykreślenie wpisu: Faxe Polska Sp. z o.o., Poznań, Polska i dokonanie wpisu: Royal Unibrew Polska Sp. z o.o., Poznań, Polska.

97467 2006 01 06 A. Wprowadzono zmianę nazwy uprawnionego przez wykreślenie wpisu: Szubartowski Mirosław Przedsiębiorstwo Usługowo Handlowe KAROR, Bydgoszcz, Polska i dokonanie wpisu: KAROR MIROSŁAW SZUBARTOWSKI I SPÓŁKA – SPÓŁKA JAWNA, Bydgoszcz, Polska.

97939 2006 01 02 A. Wprowadzono zmianę nazwy i siedziby uprawnionego przez wykreślenie wpisu: MOCH Przedsiębiorstwo Produkcyjno Handlowo Usługowe Export Import – Moch Artur, Otwock, Polska i dokonanie wpisu: MOCHTOYS Spółka Jawna – A.Moch, K.Moch, Otwock-Świerk, Polska.

98380 2006 01 02 A. Wprowadzono zmianę uprawnionego przez wykreślenie wpisu: BROWARY POLSKIE BROK – STRZELEC SPÓŁKA AKCYJNA, Kraków, Polska i dokonanie wpisu: Faxe Polska Sp. z o.o., Poznań, Polska.

98380 2006 01 02 A. Wprowadzono zmianę nazwy uprawnionego przez wykreślenie wpisu: Faxe Polska Sp. z o.o., Poznań, Polska i dokonanie wpisu: Royal Unibrew Polska Sp. z o.o., Poznań, Polska.

98607 2006 01 04 A. Wprowadzono zmianę nazwy uprawnionego przez wykreślenie wpisu: W. David and Sons Limited, Londyn, Wielka Brytania i dokonanie wpisu: U-Pol Limited, Londyn, Wielka Brytania.

98640 2006 01 06 A. Wprowadzono zmianę nazwy i siedziby uprawnionego przez wykreślenie wpisu: Okocimskie Zakłady Piwowskie S.A., Brzesko, Polska i dokonanie wpisu: CARLSBERG OKOCIM SPÓŁKA AKCYJNA, Warszawa, Polska.

98640 2006 01 06 A. Wprowadzono zmianę nazwy uprawnionego przez wykreślenie wpisu: CARLSBERG OKOCIM SPÓŁKA AKCYJNA, Warszawa, Polska i dokonanie wpisu: CARLSBERG POLSKA SPÓŁKA AKCYJNA, Warszawa, Polska.

98678 2006 01 06 A. Wprowadzono zmianę nazwy i siedziby uprawnionego przez wykreślenie wpisu: Okocimskie Zakłady Piwowskie S.A., Brzesko, Polska i dokonanie wpisu: CARLSBERG OKOCIM SPÓŁKA AKCYJNA, Warszawa, Polska.

98678 2006 01 06 A. Wprowadzono zmianę nazwy uprawnionego przez wykreślenie wpisu: CARLSBERG OKOCIM SPÓŁKA AKCYJNA, Warszawa, Polska i dokonanie wpisu: CARLSBERG POLSKA SPÓŁKA AKCYJNA, Warszawa, Polska.

99016 2006 01 02 A. Wprowadzono zmianę uprawnionego przez wykreślenie wpisu: BROWARY POLSKIE BROK – STRZELEC SPÓŁKA AKCYJNA, Kraków, Polska i dokonanie wpisu: Faxe Polska Sp. z o.o., Poznań, Polska.

99016 2006 01 02 A. Wprowadzono zmianę nazwy uprawnionego przez wykreślenie wpisu: Faxe Polska Sp. z o.o., Poznań, Polska i dokonanie wpisu: Royal Unibrew Polska Sp. z o.o., Poznań, Polska.

99183 2006 01 31 A. Wprowadzono zmianę uprawnionego przez wykreślenie wpisu: ALISSI Produkcja Artykułów Spożywczych – Kucharczyk Alicja, Kucharczyk Bogusław, Kucharczyk Dariusz, Kraków, Polska i dokonanie wpisu: Firma ALISSI II Agnieszka Kucharczyk, Dariusz Kucharczyk, Kobylany, Polska.

99702 2006 01 16 A. Wprowadzono zmianę uprawnionego przez wykreślenie wpisu: FREZWID Zakład Produkcyjno Handlowy

Czesław Sagan, Skawina, Polska i dokonanie wpisu: Zakład Produkcyjno-Handlowy „FREZWID” s.c. Anna Sagan, Czesław Sagan, Skawina, Polska.

99702 2006 01 16 A. Wprowadzono zmianę uprawnionego przez wykreślenie wpisu: Zakład Produkcyjno-Handlowy „FREZWID” s.c. Anna Sagan, Czesław Sagan, Skawina, Polska i dokonanie wpisu: Zakład Produkcyjno-Handlowy „FREZWID” Anna Sagan, Czesław Sagan, Marzena Sagan, Marta Sagan Spółka Jawna, Skawina, Polska.

100030 2006 01 16 A. Sprostowano wpis w rejestrze w części dotyczącej siedziby uprawnionego powinno być: Alba, Włochy.

100265 2006 01 31 A. Wprowadzono zmianę uprawnionego przez wykreślenie wpisu: TRICITY Spółka Cywilna-Zieliński Andrzej, Żołnieruk Krzysztof, Gdynia, Polska i dokonanie wpisu: „TRICITY” L. i K. ŻOŁNIERUK R. i A.ZIELIŃSKI SPÓŁKA JAWNA, Gdynia, Polska.

100301 2006 01 02 A. Wprowadzono zmianę nazwy uprawnionego przez wykreślenie wpisu: CEMENT Przedsiębiorstwo Transportowo Spedycyjne Spółka Akcyjna, Warszawa, Polska i dokonanie wpisu: CEMENT Spółka Akcyjna, Warszawa, Polska.

100315 2006 01 02 A. Wprowadzono zmianę uprawnionego przez wykreślenie wpisu: Przybylski Krzysztof, Mazurek Zbigniew, Mazurek Adam ALPEX Firma Handlowo Usługowo Produkcyjna S.C., Katowice, Polska i dokonanie wpisu: GRUPA DPS Spółka z o.o., Katowice, Polska.

100575 2006 01 05 A. Wprowadzono zmianę uprawnionego przez wykreślenie wpisu: Waś Józef Przetwórstwo Tworzyw Sztucznych, Godzikowice, Polska i dokonanie wpisu: Przetwórstwo Tworzyw Sztucznych Waś Józef i Leszek Waś Spółka Jawna, Godzikowice, Polska.

100586 2006 01 31 A. Wprowadzono zmianę uprawnionego przez wykreślenie wpisu: ALISSI Produkcja Artykułów Spożywczych – Kucharczyk Alicja, Kucharczyk Bogusław, Kucharczyk Dariusz, Kraków, Polska i dokonanie wpisu: Firma ALISSI II Agnieszka Kucharczyk, Dariusz Kucharczyk, Kobylany, Polska.

100868 2006 01 12 A. Wprowadzono zmianę uprawnionego przez wykreślenie wpisu: Browary Górnośląskie S.A., Zabrze, Polska i dokonanie wpisu: BROWAR VAN PUR SPÓŁKA Z OGRANICZONĄ ODPOWIEDZIALNOŚCIĄ, Warszawa, Polska.

101183 2006 01 02 A. Wprowadzono zmianę nazwy uprawnionego przez wykreślenie wpisu: OCEANIC Przedsiębiorstwo Zagraniczne Farmaceutyczno-Kosmetyczne Wojciech Soszyński, Sopot, Polska i dokonanie wpisu: OCEANIC Przedsiębiorstwo Farmaceutyczno Kosmetyczne, Wojciech Soszyński, Sopot, Polska.

102807 2006 01 02 A. Wprowadzono zmianę nazwy uprawnionego przez wykreślenie wpisu: KDC Spółka z o.o., Przeźmierowo, Polska i dokonanie wpisu: KDC POMORZANKA Sp. z o.o., Przeźmierowo, Polska.

102808 2006 01 02 A. Wprowadzono zmianę nazwy uprawnionego przez wykreślenie wpisu: KDC Spółka z o.o., Przeźmierowo, Polska i dokonanie wpisu: KDC POMORZANKA Sp. z o.o., Przeźmierowo, Polska.

103043 2006 01 04 A. Wprowadzono zmianę uprawnionego przez wykreślenie wpisu: Kaszubska Wytwórnia Drożdży POMOS, Maszewo Łęborskie, Polska i dokonanie wpisu: Kaszubska Wytwórnia Drożdży Sp. z o.o., Maszewo Łęborskie, Polska.

103043 2006 01 04 A. Wprowadzono zmianę uprawnionego przez wykreślenie wpisu: Kaszubska Wytwórnia Drożdży Sp. z o.o., Maszewo Łęborskie, Polska i dokonanie wpisu: Lesaffre Bio-Corporation Spółka z ograniczoną odpowiedzialnością, Wołczyn, Polska.

103043 2006 01 04 A. Wprowadzono zmianę uprawnionego przez wykreślenie wpisu: Lesaffre Bio-Corporation Spółka z ograniczoną odpowiedzialnością, Wołczyn, Polska i dokonanie wpisu: LESAFFRE BIO-CORPORATION SPÓŁKA AKCYJNA, Wołczyn, Polska.

103118 2006 01 24 A. Wprowadzono zmianę uprawnionego przez wykreślenie wpisu: Arthur Andersen LLP, Chicago, Stany Zjednoczone Ameryki i dokonanie wpisu: SAW IP NA NV, Curacao, Antyle Holenderskie.

103731 2006 01 24 A. Wprowadzono zmianę nazwy i siedziby uprawnionego przez wykreślenie wpisu: Texaco International Trader, Inc, White Plains, Stany Zjednoczone Ameryki i dokonanie wpisu: CHEVRONTEXACO GLOBAL ENERGY INC., San Francisco, Stany Zjednoczone Ameryki.

103731 2006 01 24 A. Wprowadzono zmianę siedziby uprawnionego przez wykreślenie wpisu: CHEVRONTEXACO GLOBAL ENERGY INC., San Francisco, Stany Zjednoczone Ameryki i dokonanie wpisu: CHEVRONTEXACO GLOBAL ENERGY INC., San Ramon, Stany Zjednoczone Ameryki.

103916 2006 01 18 A. Wprowadzono zmianę nazwy uprawnionego przez wykreślenie wpisu: Firma Handlowa Brok – Strzelec Spółka Akcyjna, Kraków, Polska i dokonanie wpisu: M2M Marketing & Merchandising S.A., Kraków, Polska.

103916 2006 01 18 A. Wprowadzono zmianę uprawnionego przez wykreślenie wpisu: M2M Marketing & Merchandising S.A., Kraków, Polska i dokonanie wpisu: Browary Polskie Brok-Strzelec S.A., Kraków, Polska.

103916 2006 01 18 A. Wprowadzono zmianę uprawnionego przez wykreślenie wpisu: Browary Polskie Brok-Strzelec S.A., Kraków, Polska i dokonanie wpisu: Faxe Polska Sp. z o.o., Poznań, Polska.

103916 2006 01 18 A. Wprowadzono zmianę nazwy uprawnionego przez wykreślenie wpisu: Faxe Polska Sp. z o.o., Poznań, Polska i dokonanie wpisu: Royal Unibrew Polska Sp. z o.o., Poznań, Polska.

104076 2006 01 05 A. Wprowadzono zmianę uprawnionego przez wykreślenie wpisu: „ARKUS” Spółka z o.o., Podgrodzie, Polska i dokonanie wpisu: ARKUS & ROMET GROUP Spółka z o.o., Podgrodzie, Polska.

104104 2006 01 12 A. Wprowadzono zmianę nazwy uprawnionego przez wykreślenie wpisu: Lubuska Wytwórnia Wódek Gatunkowych POLMOS w Zielonej Górze Spółka Akcyjna, Zielona Góra, Polska i dokonanie wpisu: V & S LUKSUSOWA ZIELONA GÓRA SPÓŁKA AKCYJNA, Zielona Góra, Polska.

104124 2006 01 31 A. Wprowadzono zmianę siedziby uprawnionego przez wykreślenie wpisu: Distilleerderijen Erven Lucas Bols B.V., Nieuw-Vennep, Holandia i dokonanie wpisu: Distilleerderijen Erven Lucas Bols B.V., Zoetermeer, Holandia.

104124 2006 01 31 A. Wprowadzono zmianę uprawnionego przez wykreślenie wpisu: Distilleerderijen Erven Lucas Bols B.V., Zoetermeer, Holandia i dokonanie wpisu: BOKMA DISTILLATEURS B.V., Zoetermeer, Holandia.

104405 2006 01 02 A. Wprowadzono zmianę nazwy uprawnionego przez wykreślenie wpisu: OCEANIC Przedsiębiorstwo Zagraniczne Farmaceutyczno-Kosmetyczne Wojciech Soszyński, Sopot, Polska i dokonanie wpisu: OCEANIC Przedsiębiorstwo Farmaceutyczno Kosmetyczne, Wojciech Soszyński, Sopot, Polska.

104500 2006 01 19 A. Wprowadzono zmianę uprawnionego przez wykreślenie wpisu: Firma Handlowa Brok – Strzelec Spółka Akcyjna, Kraków, Polska i dokonanie wpisu: M2M Marketing & Merchandising S.A., Kraków, Polska.

104500 2006 01 19 A. Wprowadzono zmianę nazwy uprawnionego przez wykreślenie wpisu: M2M Marketing & Merchandising S.A., Kraków, Polska i dokonanie wpisu: Browary Polskie Brok-Strzelec S.A., Kraków, Polska.

104500 2006 01 19 A. Wprowadzono zmianę uprawnionego przez wykreślenie wpisu: Browary Polskie Brok-Strzelec S.A.,

Kraków, Polska i dokonanie wpisu: Faxe Polska Sp. z o.o., Poznań, Polska.

104500 2006 01 19 A. Wprowadzono zmianę nazwy uprawnionego przez wykreślenie wpisu: Faxe Polska Sp. z o.o., Poznań, Polska i dokonanie wpisu: Royal Unibrew Polska Sp. z o.o., Poznań, Polska.

104502 2006 01 18 A. Wprowadzono zmianę nazwy uprawnionego przez wykreślenie wpisu: FIRMA HANDLOWA BROK-STRZELEC SPÓŁKA AKCYJNA, Kraków, Polska i dokonanie wpisu: M2M Marketing & Merchandising S.A., Kraków, Polska.

104502 2006 01 18 A. Wprowadzono zmianę uprawnionego przez wykreślenie wpisu: M2M Marketing & Merchandising S.A., Kraków, Polska i dokonanie wpisu: Browary Polskie Brok-Strzelec S.A., Kraków, Polska.

104502 2006 01 18 A. Wprowadzono zmianę uprawnionego przez wykreślenie wpisu: Browary Polskie Brok-Strzelec S.A., Kraków, Polska i dokonanie wpisu: Faxe Polska Sp. z o.o., Poznań, Polska.

104502 2006 01 18 A. Wprowadzono zmianę nazwy uprawnionego przez wykreślenie wpisu: Faxe Polska Sp. z o.o., Poznań, Polska i dokonanie wpisu: Royal Unibrew Polska Sp. z o.o., Poznań, Polska.

104503 2006 01 16 A. Wprowadzono zmianę nazwy uprawnionego przez wykreślenie wpisu: Firma Handlowa Brok – Strzelec Spółka Akcyjna, Kraków, Polska i dokonanie wpisu: M2M Marketing & Merchandising S.A., Kraków, Polska.

104503 2006 01 16 A. Wprowadzono zmianę uprawnionego przez wykreślenie wpisu: M2M Marketing & Merchandising S.A., Kraków, Polska i dokonanie wpisu: Browary Polskie Brok-Strzelec S.A., Kraków, Polska.

104503 2006 01 16 A. Wprowadzono zmianę uprawnionego przez wykreślenie wpisu: Browary Polskie Brok-Strzelec S.A., Kraków, Polska i dokonanie wpisu: Faxe Polska Sp. z o.o., Poznań, Polska.

104503 2006 01 16 A. Wprowadzono zmianę nazwy uprawnionego przez wykreślenie wpisu: Faxe Polska Sp. z o.o., Poznań, Polska i dokonanie wpisu: Royal Unibrew Polska Sp. z o.o., Poznań, Polska.

104739 2006 01 06 A. Wprowadzono zmianę uprawnionego przez wykreślenie wpisu: Rosiak Dariusz, Wołczyk Roman DAMIRO Spółka Cywilna, Gliwice, Polska i dokonanie wpisu: „NOBILE – SPÓŁKA Z OGRANICZONĄ ODPOWIEDZIALNOŚCIĄ, Bielsko-Biała, Polska.

104912 2006 01 31 A. Wprowadzono zmianę uprawnionego przez wykreślenie wpisu: Przybylski Zbigniew, Przybylski Wojciech, Przybylska Ewa S.C. QUAY Biuro Handlowo-Usługowe, Poznań, Polska i dokonanie wpisu: „QUAY” BIURO HANDLOWO-USŁUGOWE SPÓŁKA Z OGRANICZONĄ ODPOWIEDZIALNOŚCIĄ, Poznań, Polska.

105425 2006 01 02 A. Wprowadzono zmianę uprawnionego przez wykreślenie wpisu: BROWARY POLSKIE BROK – STRZELEC SPÓŁKA AKCYJNA, Kraków, Polska i dokonanie wpisu: Faxe Polska Sp. z o.o., Poznań, Polska.

105425 2006 01 02 A. Wprowadzono zmianę nazwy uprawnionego przez wykreślenie wpisu: Faxe Polska Sp. z o.o., Poznań, Polska i dokonanie wpisu: Royal Unibrew Polska Sp. z o.o., Poznań, Polska.

105864 2006 01 31 A. Wprowadzono zmianę nazwy uprawnionego przez wykreślenie wpisu: ELINOR Zakład Elektroniki, Informatyki i Organizacji – S.C. Jerzy Pająk, Joanna Pająk, Krzysztof Roszyk, Barbara Roszyk, Gliwice, Polska i dokonanie wpisu: ELINOR – SPÓŁKA JAWNA J. PAJĄK, J. PAJĄK, K. ROSZYK, B. ROSZYK, Gliwice, Polska.

106086 2006 01 10 A. Wprowadzono zmianę nazwy uprawnionego przez wykreślenie wpisu: Zakład Usług Informatycznych REKORD Sp. z o.o., Bielsko Biała, Polska i dokonanie wpisu: „REKORD” Systemy Informatyczne Spółka z o.o., Bielsko-Biała, Polska.

106275 2006 01 02 A. Wprowadzono zmianę nazwy uprawnionego przez wykreślenie wpisu: KDC Spółka z o.o., Przeźmierowo, Polska i dokonanie wpisu: KDC POMORZANKA Sp. z o.o., Przeźmierowo, Polska.

106319 2006 01 31 A. Wprowadzono zmianę siedziby uprawnionego przez wykreślenie wpisu: Keebler Company, Elmhurst, Stany Zjednoczone Ameryki i dokonanie wpisu: Keebler Company, Battle Creek, Stany Zjednoczone Ameryki.

107891 2005 01 26 A. Wprowadzono zmianę uprawnionego przez wykreślenie wpisu: Przedsiębiorstwo Państwowe Uzdrowsko Kołobrzeg, Kołobrzeg, Polska i dokonanie wpisu: UZDROWSKO KOŁOBRZEG SPÓŁKA AKCYJNA, Kołobrzeg, Polska.

107898 2006 01 16 A. Wprowadzono zmianę uprawnionego przez wykreślenie wpisu: Bank Przemysłowo-Handlowy S.A., Kraków, Polska i dokonanie wpisu: Bank Przemysłowo-Handlowy PBK Spółka Akcyjna, Kraków, Polska.

107898 2006 01 16 A. Wprowadzono zmianę nazwy uprawnionego przez wykreślenie wpisu: Bank Przemysłowo-Handlowy PBK Spółka Akcyjna, Kraków, Polska i dokonanie wpisu: Bank BPH Spółka Akcyjna, Kraków, Polska.

108047 2006 01 12 A. Wprowadzono zmianę uprawnionego przez wykreślenie wpisu: Magura-Witkowski Paweł MAWI Agencja Informatyczna, Kraków, Polska i dokonanie wpisu: MAGOORA SPÓŁKA Z OGRANICZONĄ ODPOWIEDZIALNOŚCIĄ, Kraków, Polska.

108449 2006 01 31 A. Wprowadzono zmianę uprawnionego przez wykreślenie wpisu: Pluciński Andrzej, Majzer Izabela P.P.H.S.C., Pabianice, Polska i dokonanie wpisu: Pluciński Andrzej, Majzer Ewa, Pabianice, Polska.

108559 2006 01 12 A. Wprowadzono zmianę uprawnionego przez wykreślenie wpisu: Dysput-Goławska Larysa, Goławski Marek Laboratorium Kosmetyczne AVA, Warszawa, Polska i dokonanie wpisu: Urszula Grzegorzewska Laboratorium KOLASTYNA, Łódź, Polska.

108997 2006 01 16 A. Wprowadzono zmianę nazwy uprawnionego przez wykreślenie wpisu: Dipl.-Ing. Ernst Kreiselmaier Wasser-und Metall-Chemie KG, Bottrop, Niemcy i dokonanie wpisu: Plastocor GmbH & Co. International Coatings KG, Gladbeck, Niemcy.

108997 2006 01 16 A. Wprowadzono zmianę uprawnionego przez wykreślenie wpisu: Plastocor GmbH & Co. International Coatings KG, Gladbeck, Niemcy i dokonanie wpisu: Schmutz GmbH, Weil am Rhein, Niemcy.

109205 2006 01 02 A. Wprowadzono zmianę nazwy uprawnionego przez wykreślenie wpisu: Golden Lady S.p.A., JESI prowincja Ancona, Włochy i dokonanie wpisu: GOLDEN LADY COMPANY S.p.A., JESI prowincja Ancona, Włochy.

109271 2006 01 16 A. Wprowadzono zmianę nazwy uprawnionego przez wykreślenie wpisu: „Danone Ciastka” Sp. z o.o., Warszawa, Polska i dokonanie wpisu: LU Polska Sp. z o.o., Warszawa, Polska.

109271 2006 01 16 A. Wprowadzono zmianę uprawnionego przez wykreślenie wpisu: LU Polska Sp. z o.o., Warszawa, Polska i dokonanie wpisu: LU POLSKA Spółka Akcyjna, Warszawa, Polska.

109341 2006 01 24 A. Wprowadzono zmianę uprawnionego przez wykreślenie wpisu: Fermentaciones Y Sintesis Espanolas S.A., Madrid, Hiszpania i dokonanie wpisu: ERKIMIA, S.A., Barcelona, Hiszpania.

109341 2006 01 24 A. Wprowadzono zmianę nazwy uprawnionego przez wykreślenie wpisu: ERKIMIA, S.A., Barcelona, Hiszpania i dokonanie wpisu: ERCROS INDUSTRIAL, S.A., Barcelona, Hiszpania.

109365 2006 01 04 A. Wprowadzono zmianę nazwy uprawnionego przez wykreślenie wpisu: Browary Żywiec Spółka Akcyjna, Żywiec, Polska i dokonanie wpisu: GRUPA ŻYWIEC S.A., Żywiec, Polska.

109368 2006 01 16 A. Wprowadzono zmianę nazwy uprawnionego przez wykreślenie wpisu: Browary Żywiec Spółka Akcyjna, Żywiec, Polska i dokonanie wpisu: GRUPA ŻYWIEC S.A., Żywiec, Polska.

109369 2006 01 16 A. Wprowadzono zmianę nazwy uprawnionego przez wykreślenie wpisu: Browary Żywiec Spółka Akcyjna, Żywiec, Polska i dokonanie wpisu: GRUPA ŻYWIEC S.A., Żywiec, Polska.

109596 2006 01 12 D. Dokonano wpisu: W dniu 01 lipca 2004 r. zawarto umowę licencyjną niepełną, ograniczoną, wyłączną, na terytorium Polski na używanie znaku towarowego R-109596 wyłącznie podczas i w związku z promocją i sprzedażą produktów oznaczających gorsety i intymne części garderoby damskiej, ujętych w klasie 25 przez okres od 1 lipca 2004 r. do dnia 30 czerwca 2009 r. przez Sara Lee Apparel Polska Sp. z o.o., Łódź, Polska.

109809 2006 01 10 A. Wprowadzono zmianę nazwy uprawnionego przez wykreślenie wpisu: ZAKŁAD USŁUG INFORMATYCZNYCH „REKORD” Sp. z o.o., Bielsko Biała, Polska i dokonanie wpisu: „REKORD” Systemy Informatyczne Spółka z o.o., Bielsko-Biała, Polska.

109810 2006 01 10 A. Wprowadzono zmianę nazwy uprawnionego przez wykreślenie wpisu: Zakład Usług Informatycznych REKORD Sp. z o.o., Bielsko Biała, Polska i dokonanie wpisu: „REKORD” Systemy Informatyczne Spółka z o.o., Bielsko-Biała, Polska.

110390 2006 01 06 A. Wprowadzono zmianę nazwy uprawnionego przez wykreślenie wpisu: Natur Produkt Sp. z o.o., Warszawa, Polska i dokonanie wpisu: NATUR PRODUKT ZDROVIT SPÓŁKA Z OGRANICZONĄ ODPOWIEDZIALNOŚCIĄ, Warszawa, Polska.

111177 2006 01 09 A. Wprowadzono zmianę nazwy uprawnionego przez wykreślenie wpisu: Firma Handlowa Brok – Strzelec S.A., Kraków, Polska i dokonanie wpisu: M2M Marketing & Merchandising S.A., Kraków, Polska.

111177 2006 01 09 A. Wprowadzono zmianę uprawnionego przez wykreślenie wpisu: M2M Marketing & Merchandising S.A., Kraków, Polska i dokonanie wpisu: Browary Polskie Brok-Strzelec S.A., Kraków, Polska.

111177 2006 01 09 A. Wprowadzono zmianę uprawnionego przez wykreślenie wpisu: Browary Polskie Brok-Strzelec S.A., Kraków, Polska i dokonanie wpisu: Faxe Polska Sp. z o.o., Poznań, Polska.

111177 2006 01 09 A. Wprowadzono zmianę nazwy uprawnionego przez wykreślenie wpisu: Faxe Polska Sp. z o.o., Poznań, Polska i dokonanie wpisu: Royal Unibrew Polska Sp. z o.o., Poznań, Polska.

111304 2006 01 06 A. Wprowadzono zmianę nazwy i siedziby uprawnionego przez wykreślenie wpisu: Okocimskie Zakłady Piwowarskie S.A., Brzesko, Polska i dokonanie wpisu: CARLSBERG OKOCIM SPÓŁKA AKCYJNA, Warszawa, Polska.

111304 2006 01 06 A. Wprowadzono zmianę nazwy uprawnionego przez wykreślenie wpisu: CARLSBERG OKOCIM SPÓŁKA AKCYJNA, Warszawa, Polska i dokonanie wpisu: CARLSBERG POLSKA SPÓŁKA AKCYJNA, Warszawa, Polska.

111411 2006 01 16 A. Wprowadzono zmianę siedziby uprawnionego przez wykreślenie wpisu: Klein Bicycle Corporation (Washington corporation), Chehalis, Stany Zjednoczone Ameryki

i dokonanie wpisu: Klein Bicycle Corporation (Washington corporation), Waterloo, Stany Zjednoczone Ameryki.

111411 2006 01 16 A. Wprowadzono zmianę uprawnionego przez wykreślenie wpisu: Klein Bicycle Corporation (Washington corporation), Waterloo, Stany Zjednoczone Ameryki i dokonanie wpisu: Trek Bicycle Corporation, Waterloo, Stany Zjednoczone Ameryki

111531 2006 01 18 A. Wprowadzono zmianę uprawnionego przez wykreślenie wpisu: Dramiński Janusz, Dramiński Tomasz Firma DRAMIŃSKI S.C., Olsztyn, Polska i dokonanie wpisu: Janusz Dramiński – Firma DRAMIŃSKI, Olsztyn, Polska.

111604 2006 01 31 A. Wprowadzono zmianę siedziby uprawnionego przez wykreślenie wpisu: Sparc International, Inc., San Jose, Stany Zjednoczone Ameryki i dokonanie wpisu: SPARC INTERNATIONAL INC., Campbell, Stany Zjednoczone Ameryki.

111605 2006 01 31 A. Wprowadzono zmianę siedziby uprawnionego przez wykreślenie wpisu: Sparc International, Inc., San Jose, Stany Zjednoczone Ameryki i dokonanie wpisu: SPARC INTERNATIONAL INC., Campbell, Stany Zjednoczone Ameryki.

111879 2006 01 24 A. Wprowadzono zmianę siedziby uprawnionego przez wykreślenie wpisu: Euroflorist AB, Skanor, Szwecja i dokonanie wpisu: Euroflorist AB, Malmö, Szwecja.

112428 2006 01 12 A. Wprowadzono zmianę uprawnionego przez wykreślenie wpisu: Browary Górnośląskie S.A., Zabrze, Polska i dokonanie wpisu: BROWAR VAN PUR SPÓŁKA Z OGRANICZONĄ ODPOWIEDZIALNOŚCIĄ, Warszawa, Polska.

112867 2006 01 04 A. Wprowadzono zmianę uprawnionego przez wykreślenie wpisu: Unitec Poland Sp. z o.o., Poznań, Polska i dokonanie wpisu: Swicom Sp. z o.o., Poznań, Polska.

113267 2006 01 04 A. Wprowadzono zmianę siedziby uprawnionego przez wykreślenie wpisu: Enichem S.p.A., Mediolan, Włochy i dokonanie wpisu: Enichem S.p.A., San Donato Milanese, Włochy.

113267 2006 01 04 A. Wprowadzono zmianę uprawnionego przez wykreślenie wpisu: Enichem S.p.A., San Donato Milanese, Włochy i dokonanie wpisu: Polimeri Europa S.r.l., Brindisi, Włochy.

113267 2006 01 04 A. Wprowadzono zmianę uprawnionego przez wykreślenie wpisu: Polimeri Europa S.r.l., Brindisi, Włochy i dokonanie wpisu: Polimeri Europa S.p.A., Brindisi, Włochy.

113782 2006 01 12 A. Wprowadzono zmianę uprawnionego przez wykreślenie wpisu: Kasztelan Browar Sierpc S.A., Sierpc, Polska i dokonanie wpisu: CARLSBERG POLSKA SPÓŁKA AKCYJNA, Warszawa, Polska.

114059 2006 01 06 A. Wprowadzono zmianę uprawnionego przez wykreślenie wpisu: „HH” POLAND Sp. z o.o., Gliwice, Polska i dokonanie wpisu: HH POLAND SPÓŁKA AKCYJNA, Gliwice, Polska.

114180 2006 01 06 A. Wprowadzono zmianę nazwy i siedziby uprawnionego przez wykreślenie wpisu: Texaco International Trader, Inc, White Plains, Stany Zjednoczone Ameryki i dokonanie wpisu: CHEVRONTEXACO GLOBAL ENERGY INC., San Francisco, Stany Zjednoczone Ameryki.

114180 2006 01 06 A. Wprowadzono zmianę siedziby uprawnionego przez wykreślenie wpisu: CHEVRONTEXACO GLOBAL ENERGY INC., San Francisco, Stany Zjednoczone Ameryki i dokonanie wpisu: CHEVRONTEXACO GLOBAL ENERGY INC., San Ramon, Stany Zjednoczone Ameryki.

114429 2006 01 24 A. Wprowadzono zmianę nazwy i siedziby uprawnionego przez wykreślenie wpisu: Texaco International Trader, Inc, White Plains, Stany Zjednoczone Ameryki i dokonanie wpisu: CHEVRONTEXACO GLOBAL ENERGY INC., San Francisco, Stany Zjednoczone Ameryki.

114429 2006 01 24 A. Wprowadzono zmianę siedziby uprawnionego przez wykreślenie wpisu: CHEVRONTEXACO GLOBAL

ENERGY INC., San Francisco, Stany Zjednoczone Ameryki i dokonanie wpisu: CHEVRONTEXACO GLOBAL ENERGY INC., San Ramon, Stany Zjednoczone Ameryki.

115090 2006 01 02 A. Wprowadzono zmianę uprawnionego przez wykreślenie wpisu: INRO b.v., Amsterdam, Holandia i dokonanie wpisu: Robert Christian REGENHARDT, Warszawa, Polska.

115090 2006 01 02 A. Wprowadzono zmianę uprawnionego przez wykreślenie wpisu: Robert Christian REGENHARDT, Warszawa, Polska i dokonanie wpisu: AROMEDIA Polska Sp. z o.o., Warszawa, Polska.

115903 2006 01 06 A. Wprowadzono zmianę nazwy i siedziby uprawnionego przez wykreślenie wpisu: Okocimskie Zakłady Piwowskie S.A., Brzesko, Polska i dokonanie wpisu: CARLSBERG OKOCIM SPÓŁKA AKCYJNA, Warszawa, Polska.

115903 2006 01 06 A. Wprowadzono zmianę nazwy uprawnionego przez wykreślenie wpisu: CARLSBERG OKOCIM SPÓŁKA AKCYJNA, Warszawa, Polska i dokonanie wpisu: CARLSBERG POLSKA SPÓŁKA AKCYJNA, Warszawa, Polska.

115959 2006 01 24 A. Wprowadzono zmianę nazwy uprawnionego przez wykreślenie wpisu: AN.KA Spółka z o.o., Warszawa, Polska i dokonanie wpisu: „AN.KA DYSTRYBUCJA” SPÓŁKA Z OGRANICZONĄ ODPOWIEDZIALNOŚCIĄ, Warszawa, Polska.

116160 2006 01 06 A. Wprowadzono zmianę nazwy uprawnionego przez wykreślenie wpisu: Zakłady Piwowskie w Sierpcu SA, Sierpc, Polska i dokonanie wpisu: KASZTELAN BROWAR SIERPC SPÓŁKA AKCYJNA, Sierpc, Polska.

116160 2006 01 06 A. Wprowadzono zmianę uprawnionego przez wykreślenie wpisu: KASZTELAN BROWAR SIERPC SPÓŁKA AKCYJNA, Sierpc, Polska i dokonanie wpisu: CARLSBERG POLSKA SPÓŁKA AKCYJNA, Warszawa, Polska.

116170 2006 01 05 A. Wprowadzono zmianę uprawnionego przez wykreślenie wpisu: Fabryka Rowerów „ROMET-JASTROWIE” Sp. z o.o., Jastrowie, Polska i dokonanie wpisu: ARKUS & ROMET GROUP Spółka z o.o., Podgrodzie, Polska.

116171 2006 01 05 A. Wprowadzono zmianę uprawnionego przez wykreślenie wpisu: Fabryka Rowerów „ROMET-JASTROWIE” Sp. z o.o., Jastrowie, Polska i dokonanie wpisu: ARKUS & ROMET GROUP Spółka z o.o., Podgrodzie, Polska.

116173 2006 01 05 A. Wprowadzono zmianę uprawnionego przez wykreślenie wpisu: Fabryka Rowerów „ROMET-JASTROWIE” Sp. z o.o., Jastrowie, Polska i dokonanie wpisu: ARKUS & ROMET GROUP Spółka z o.o., Podgrodzie, Polska.

116668 2006 01 24 A. Wprowadzono zmianę nazwy i siedziby uprawnionego przez wykreślenie wpisu: Texaco International Trader, Inc, White Plains, Stany Zjednoczone Ameryki i dokonanie wpisu: CHEVRONTEXACO GLOBAL ENERGY INC., San Francisco, Stany Zjednoczone Ameryki.

116668 2006 01 24 A. Wprowadzono zmianę siedziby uprawnionego przez wykreślenie wpisu: CHEVRONTEXACO GLOBAL ENERGY INC., San Francisco, Stany Zjednoczone Ameryki i dokonanie wpisu: CHEVRONTEXACO GLOBAL ENERGY INC., San Ramon, Stany Zjednoczone Ameryki.

116673 2006 01 06 A. Wprowadzono zmianę nazwy i siedziby uprawnionego przez wykreślenie wpisu: Okocimskie Zakłady Piwowskie S.A., Brzesko, Polska i dokonanie wpisu: CARLSBERG OKOCIM SPÓŁKA AKCYJNA, Warszawa, Polska.

116673 2006 01 06 A. Wprowadzono zmianę nazwy uprawnionego przez wykreślenie wpisu: CARLSBERG OKOCIM SPÓŁKA AKCYJNA, Warszawa, Polska i dokonanie wpisu: CARLSBERG POLSKA SPÓŁKA AKCYJNA, Warszawa, Polska.

116674 2006 01 06 A. Wprowadzono zmianę nazwy i siedziby uprawnionego przez wykreślenie wpisu: Okocimskie Zakłady

Piwowarskie S.A., Brzesko, Polska i dokonanie wpisu: CARLSBERG OKOCIM SPÓŁKA AKCYJNA, Warszawa, Polska.

116674 2006 01 06 A. Wprowadzono zmianę nazwy uprawnionego przez wykreślenie wpisu: CARLSBERG OKOCIM SPÓŁKA AKCYJNA, Warszawa, Polska i dokonanie wpisu: CARLSBERG POLSKA SPÓŁKA AKCYJNA, Warszawa, Polska.

116975 2006 01 18 A. Wprowadzono zmianę nazwy uprawnionego przez wykreślenie wpisu: Firma Handlowa Brok – Strzelec Spółka Akcyjna, Kraków, Polska i dokonanie wpisu: M2M Marketing & Merchandising S.A., Kraków, Polska.

116975 2006 01 18 A. Wprowadzono zmianę uprawnionego przez wykreślenie wpisu: M2M Marketing & Merchandising S.A., Kraków, Polska i dokonanie wpisu: Browary Polskie Brok-Strzelec S.A., Kraków, Polska.

116975 2006 01 18 A. Wprowadzono zmianę uprawnionego przez wykreślenie wpisu: Browary Polskie Brok-Strzelec S.A., Kraków, Polska i dokonanie wpisu: Faxe Polska Sp. z o.o., Poznań, Polska.

116975 2006 01 18 A. Wprowadzono zmianę nazwy uprawnionego przez wykreślenie wpisu: Faxe Polska Sp. z o.o., Poznań, Polska i dokonanie wpisu: Royal Unibrew Polska Sp. z o.o., Poznań, Polska.

117014 2006 01 24 A. Wprowadzono zmianę uprawnionego przez wykreślenie wpisu: Campina Polska Spółka z o.o., Warszawa, Polska i dokonanie wpisu: „BACHA” SPÓŁKA Z OGRANICZONĄ ODPOWIEDZIALNOŚCIĄ, Warszawa, Polska.

118195 2006 01 06 A. Wprowadzono zmianę nazwy i siedziby uprawnionego przez wykreślenie wpisu: Okocimskie Zakłady Piwowarskie S.A., Brzesko, Polska i dokonanie wpisu: CARLSBERG OKOCIM SPÓŁKA AKCYJNA, Warszawa, Polska.

118195 2006 01 06 A. Wprowadzono zmianę nazwy uprawnionego przez wykreślenie wpisu: CARLSBERG OKOCIM SPÓŁKA AKCYJNA, Warszawa, Polska i dokonanie wpisu: CARLSBERG POLSKA SPÓŁKA AKCYJNA, Warszawa, Polska.

118196 2006 01 06 A. Wprowadzono zmianę nazwy i siedziby uprawnionego przez wykreślenie wpisu: Okocimskie Zakłady Piwowarskie S.A., Brzesko, Polska i dokonanie wpisu: CARLSBERG OKOCIM SPÓŁKA AKCYJNA, Warszawa, Polska.

118196 2006 01 06 A. Wprowadzono zmianę nazwy uprawnionego przez wykreślenie wpisu: CARLSBERG OKOCIM SPÓŁKA AKCYJNA, Warszawa, Polska i dokonanie wpisu: CARLSBERG POLSKA SPÓŁKA AKCYJNA, Warszawa, Polska.

118209 2006 01 06 A. Wprowadzono zmianę nazwy i siedziby uprawnionego przez wykreślenie wpisu: Okocimskie Zakłady Piwowarskie S.A., Brzesko, Polska i dokonanie wpisu: CARLSBERG OKOCIM SPÓŁKA AKCYJNA, Warszawa, Polska.

118209 2006 01 06 A. Wprowadzono zmianę nazwy uprawnionego przez wykreślenie wpisu: CARLSBERG OKOCIM SPÓŁKA AKCYJNA, Warszawa, Polska i dokonanie wpisu: CARLSBERG POLSKA SPÓŁKA AKCYJNA, Warszawa, Polska.

118313 2006 01 06 A. Wprowadzono zmianę nazwy i siedziby uprawnionego przez wykreślenie wpisu: Okocimskie Zakłady Piwowarskie S.A., Brzesko, Polska i dokonanie wpisu: CARLSBERG OKOCIM SPÓŁKA AKCYJNA, Warszawa, Polska.

118313 2006 01 06 A. Wprowadzono zmianę nazwy uprawnionego przez wykreślenie wpisu: CARLSBERG OKOCIM SPÓŁKA AKCYJNA, Warszawa, Polska i dokonanie wpisu: CARLSBERG POLSKA SPÓŁKA AKCYJNA, Warszawa, Polska.

118570 2006 01 06 A. Wprowadzono zmianę nazwy i siedziby uprawnionego przez wykreślenie wpisu: Okocimskie Zakłady Piwowarskie S.A., Brzesko, Polska i dokonanie wpisu: CARLSBERG OKOCIM SPÓŁKA AKCYJNA, Warszawa, Polska.

118570 2006 01 06 A. Wprowadzono zmianę nazwy uprawnionego przez wykreślenie wpisu: CARLSBERG OKOCIM SPÓŁKA AKCYJNA, Warszawa, Polska i dokonanie wpisu: CARLSBERG POLSKA SPÓŁKA AKCYJNA, Warszawa, Polska.

118835 2006 01 11 A. Wprowadzono zmianę siedziby uprawnionego przez wykreślenie wpisu: CHEM TRANS LOGISTIC HOLDING POLSKA Spółka Akcyjna, Gliwice, Polska i dokonanie wpisu: CHEM TRANS LOGISTIC HOLDING POLSKA Spółka Akcyjna, Warszawa, Polska.

119116 2006 01 12 A. Wprowadzono zmianę nazwy uprawnionego przez wykreślenie wpisu: „POLSKIE HUTY STALI” SPÓŁKA AKCYJNA, Katowice, Polska i dokonanie wpisu: „INSPAT POLSKA STAL” SPÓŁKA AKCYJNA, Katowice, Polska.

119116 2006 01 12 A. Wprowadzono zmianę nazwy uprawnionego przez wykreślenie wpisu: „INSPAT POLSKA STAL” SPÓŁKA AKCYJNA Katowice, Polska i dokonanie wpisu: MITTAL STEEL POLAND SPÓŁKA AKCYJNA, Katowice, Polska.

119331 2006 01 24 A. Wprowadzono zmianę uprawnionego przez wykreślenie wpisu: Fijołek Bogdan, Majewski Ryszard, Persz Ryszard, Treczyńska Anna AGRO-PLAST Przedsiębiorstwo Produkcyjno-Handlowe Spółka Cywilna, Łódź, Polska i dokonanie wpisu: Majewski Ryszard, Persz Ryszard, Treczyńska Anna AGRO-PLAST Przedsiębiorstwo Produkcyjno-Handlowe Spółka Cywilna, Łódź, Polska.

119331 2006 01 24 A. Wprowadzono zmianę uprawnionego przez wykreślenie wpisu: Majewski Ryszard, Persz Ryszard, Treczyńska Anna AGRO-PLAST Przedsiębiorstwo Produkcyjno-Handlowe Spółka Cywilna, Łódź, Polska i dokonanie wpisu: „AGRO-LAND” PRZEDSIĘBIORSTWO PRODUKCYJNO-HANDLOWE S.C. RYSZARD MAJEWSKI, RYSZARD PERSZ, ANNA TRECZYŃSKA, Łódź, Polska.

119332 2006 01 24 A. Wprowadzono zmianę uprawnionego przez wykreślenie wpisu: Fijołek Bogdan, Majewski Ryszard, Persz Ryszard, Treczyńska Anna AGRO-PLAST Przedsiębiorstwo Produkcyjno-Handlowe Spółka Cywilna, Łódź, Polska i dokonanie wpisu: Majewski Ryszard, Persz Ryszard, Treczyńska Anna AGRO-PLAST Przedsiębiorstwo Produkcyjno-Handlowe Spółka Cywilna, Łódź, Polska.

119332 2006 01 24 A. Wprowadzono zmianę nazwy uprawnionego przez wykreślenie wpisu: Majewski Ryszard, Persz Ryszard, Treczyńska Anna AGRO-PLAST Przedsiębiorstwo Produkcyjno-Handlowe Spółka Cywilna, Łódź, Polska i dokonanie wpisu: „AGRO-LAND” PRZEDSIĘBIORSTWO PRODUKCYJNO-HANDLOWE S.C. RYSZARD MAJEWSKI, RYSZARD PERSZ, ANNA TRECZYŃSKA, Łódź, Polska.

119487 2006 01 02 A. Wprowadzono zmianę siedziby uprawnionego przez wykreślenie wpisu: Ultima Electronics Corp., Tajpei, Tajwan, Prowincja Chin i dokonanie wpisu: ULTIMA ELECTRONICS CORP., Taipei Hsien, Tajwan, Prowincja Chin.

119895 2006 01 17 A. Wprowadzono zmianę uprawnionego przez wykreślenie wpisu: Hoop International Spółka z o.o., Warszawa, Polska i dokonanie wpisu: HOOP S.A., Warszawa, Polska.

120492 2006 01 11 A. Wprowadzono zmianę nazwy uprawnionego przez wykreślenie wpisu: Firma Handlowa Brok – Strzelec Spółka Akcyjna, Kraków, Polska i dokonanie wpisu: M2M Marketing & Merchandising S.A., Kraków, Polska.

120492 2006 01 11 A. Wprowadzono zmianę uprawnionego przez wykreślenie wpisu: M2M Marketing & Merchandising S.A., Kraków, Polska i dokonanie wpisu: Browary Polskie Brok-Strzelec S.A., Kraków, Polska.

120492 2006 01 11 A. Wprowadzono zmianę uprawnionego przez wykreślenie wpisu: Browary Polskie Brok-Strzelec S.A., Kraków, Polska i dokonanie wpisu: Faxe Polska Sp. z o.o., Poznań, Polska.

120492 2006 01 11 A. Wprowadzono zmianę nazwy uprawnionego przez wykreślenie wpisu: Faxe Polska Sp. z o.o., Poznań, Polska i dokonanie wpisu: Royal Unibrew Polska Sp. z o.o., Poznań, Polska.

120665 2006 01 02 A. Wprowadzono zmianę nazwy uprawnionego przez wykreślenie wpisu: Firma Handlowa Brok – Strzelec Spółka Akcyjna, Kraków, Polska i dokonanie wpisu: M2M Marketing & Merchandising S.A., Kraków, Polska.

120665 2006 01 02 A. Wprowadzono zmianę uprawnionego przez wykreślenie wpisu: M2M Marketing & Merchandising S.A., Kraków, Polska i dokonanie wpisu: Browary Polskie Brok-Strzelec S.A., Kraków, Polska.

120665 2006 01 02 A. Wprowadzono zmianę uprawnionego przez wykreślenie wpisu: Browary Polskie Brok-Strzelec S.A., Kraków, Polska i dokonanie wpisu: Faxe Polska Sp. z o.o., Poznań, Polska.

120665 2006 01 02 A. Wprowadzono zmianę nazwy uprawnionego przez wykreślenie wpisu: Faxe Polska Sp. z o.o., Poznań, Polska i dokonanie wpisu: Royal Unibrew Polska Sp. z o.o., Poznań, Polska.

120722 2006 01 05 A. Wprowadzono zmianę uprawnionego przez wykreślenie wpisu: IME Mazsits & Partner GmbH, Salzburg, Austria i dokonanie wpisu: Mazsits & Mazsits OEG, Seekirchen, Austria.

120768 2006 01 09 A. Wprowadzono zmianę uprawnionego przez wykreślenie wpisu: BROWARY POLSKIE BROK – STRZELEC SPÓŁKA AKCYJNA, Kraków, Polska i dokonanie wpisu: Faxe Polska Sp. z o.o., Poznań, Polska.

120768 2006 01 09 A. Wprowadzono zmianę nazwy uprawnionego przez wykreślenie wpisu: Faxe Polska Sp. z o.o., Poznań, Polska i dokonanie wpisu: Royal Unibrew Polska Sp. z o.o., Poznań, Polska.

121124 2006 01 06 A. Wprowadzono zmianę nazwy i siedziby uprawnionego przez wykreślenie wpisu: Okocimskie Zakłady Piwowarskie S.A., Brzesko, Polska i dokonanie wpisu: CARLSBERG OKOCIM SPÓŁKA AKCYJNA, Warszawa, Polska.

121124 2006 01 06 A. Wprowadzono zmianę nazwy uprawnionego przez wykreślenie wpisu: CARLSBERG OKOCIM SPÓŁKA AKCYJNA, Warszawa, Polska i dokonanie wpisu: CARLSBERG POLSKA SPÓŁKA AKCYJNA, Warszawa, Polska.

121473 2006 01 06 A. Wprowadzono zmianę nazwy i siedziby uprawnionego przez wykreślenie wpisu: Okocimskie Zakłady Piwowarskie S.A., Brzesko, Polska i dokonanie wpisu: CARLSBERG OKOCIM SPÓŁKA AKCYJNA, Warszawa, Polska.

121473 2006 01 06 A. Wprowadzono zmianę nazwy uprawnionego przez wykreślenie wpisu: CARLSBERG OKOCIM SPÓŁKA AKCYJNA, Warszawa, Polska i dokonanie wpisu: CARLSBERG POLSKA SPÓŁKA AKCYJNA, Warszawa, Polska.

121567 2006 01 12 A. Wprowadzono zmianę nazwę uprawnionego przez wykreślenie wpisu: Natur Produkt TOM-MARK Spółka z o.o., Warszawa, Polska i dokonanie wpisu: NATUR PRODUKT ZDROVIT SPÓŁKA Z OGRANICZONĄ ODPOWIEDZIALNOŚCIĄ, Warszawa, Polska.

121665 2006 01 12 D. Dokonano wpisu: W dniu 01 lipca 2004 r. zawarto umowę licencyjną niepełną, ograniczoną, wyłączną, na terytorium Polski na używanie znaku towarowego R-121665 wyłącznie podczas i w związku z promocją i sprzedażą produktów oznaczających gorsety i intymne części garderoby damskiej, ujętych w klasie 25 przez okres od 1 lipca 2004 r. do dnia 30 czerwca 2009 r. przez Sara Lee Apparel Polska Sp. z o.o., Łódź, Polska.

122370 2006 01 31 A. Wprowadzono zmianę uprawnionego przez wykreślenie wpisu: RHODIAINC., Cranbury, Stany Zjednoczone Ameryki i dokonanie wpisu: DANISCO A/S, Kopenhaga, Dania.

122652 2006 01 24 A. Wprowadzono zmianę uprawnionego przez wykreślenie wpisu: Fijołek Bogdan, Majewski Ryszard, Persz Ryszard, Treczyńska Anna AGRO-PLAST Przedsiębiorstwo Produkcyjno-Handlowe S.C., Łódź, Polska i dokonanie wpisu: Majewski Ryszard, Persz Ryszard, Treczyńska Anna AGRO-PLAST Przedsiębiorstwo Produkcyjno-Handlowe S. C., Łódź, Polska.

122652 2006 01 24 A. Wprowadzono zmianę nazwy uprawnionego przez wykreślenie wpisu: Majewski Ryszard, Persz Ryszard, Treczyńska Anna AGRO-PLAST Przedsiębiorstwo Produkcyjno-Handlowe S.C., Łódź, Polska i dokonanie wpisu: „AGRO-LAND” PRZEDSIĘBIORSTWO PRODUKCYJNO-HANDLOWE S.C. RYSZARD MAJEWSKI, RYSZARD PERSZ, ANNA TRECZYŃSKA, Łódź, Polska.

123030 2006 01 09 A. Wprowadzono zmianę uprawnionego przez wykreślenie wpisu: ATRIX Sp. z o.o., Warszawa, Polska i dokonanie wpisu: GLOBTROTTER International Ltd., Fortress Hill, Specjalny Region Administracyjny ChRL Hongkong.

123331 2006 01 25 A. Wprowadzono zmianę siedziby uprawnionego przez wykreślenie wpisu: TICON Spółka z o.o., Poznań, Polska i dokonanie wpisu: „TICON” SPÓŁKA Z OGRANICZONĄ ODPOWIEDZIALNOŚCIĄ, Jasin, Polska.

123373 2006 01 16 A. Wprowadzono zmianę siedziby uprawnionego przez wykreślenie wpisu: HARLEQUIN BOOKS S.A., Fribourg, Szwajcaria i dokonanie wpisu: HARLEQUIN BOOKS S.A., Granges-Paccot, Szwajcaria.

123773 2006 01 05 A. Wprowadzono zmianę uprawnionego przez wykreślenie wpisu: „ARKUS” Spółka z o.o., Podogrodzie, Polska i dokonanie wpisu: ARKUS & ROMET GROUP Spółka z o.o., Podogrodzie, Polska.

124536 2006 01 24 A. Wprowadzono zmianę nazwy i siedziby uprawnionego przez wykreślenie wpisu: Texaco International Trader, Inc, White Plains, Stany Zjednoczone Ameryki i dokonanie wpisu: CHEVRONTEXACO GLOBAL ENERGY INC., San Francisco, Stany Zjednoczone Ameryki.

124536 2006 01 24 A. Wprowadzono zmianę siedziby uprawnionego przez wykreślenie wpisu: CHEVRONTEXACO GLOBAL ENERGY INC., San Francisco, Stany Zjednoczone Ameryki i dokonanie wpisu: CHEVRONTEXACO GLOBAL ENERGY INC., San Ramon, Stany Zjednoczone Ameryki.

124748 2006 01 12 A. Wprowadzono zmianę uprawnionego przez wykreślenie wpisu: ARIF YARSILIKAL, Istambuł, Turcja i dokonanie wpisu: DANZA TEKSTIL SANAYI VE TICARET LIMITED SIRKETI, Istambuł, Turcja.

124994 2006 01 10 A. Wprowadzono zmianę nazwy uprawnionego przez wykreślenie wpisu: Dolnośląskie Zakłady Przemysłu Cukierniczego ŚNIEŻKA S.A., Świebodzice, Polska i dokonanie wpisu: Dolnośląskie Zakłady Przemysłu Cukierniczego ŚNIEŻKA S.A. w upadłości, Świebodzice, Polska.

125430 2006 01 23 A. Wprowadzono zmianę uprawnionego przez wykreślenie wpisu: ACTION Spółka z o.o., Warszawa, Polska 010570110 i dokonanie wpisu: ACTION S.A., Warszawa, Polska 011909816.

125452 2006 01 16 A. Wprowadzono zmianę uprawnionego przez wykreślenie wpisu: Polsko Amerykańska Inicjatywa Budowlana MAXBUD Ltd., Rzeszów, Polska i dokonanie wpisu: PCFI Salwator, Rzeszów, Polska.

125695 2006 01 12 A. Wprowadzono zmianę nazwy uprawnionego przez wykreślenie wpisu: TRONICA S.A., Warszawa, Polska i dokonanie wpisu: BRILUX SPÓŁKA AKCYJNA, Warszawa, Polska.

125962 2006 01 04 A. Wprowadzono zmianę uprawnionego przez wykreślenie wpisu: Monsanto Polska Spółka z o.o., Warszawa, Polska i dokonanie wpisu: OMS INVESTMENTS, INC., Wilmington, Stany Zjednoczone Ameryki.

125963 2006 01 04 A. Wprowadzono zmianę uprawnionego przez wykreślenie wpisu: Monsanto Polska Spółka z o.o., Warszawa, Polska i dokonanie wpisu: OMS INVESTMENTS, INC., Wilmington, Stany Zjednoczone Ameryki.

125966 2006 01 04 A. Wprowadzono zmianę uprawnionego przez wykreślenie wpisu: Monsanto Polska Spółka z o.o., Warszawa, Polska i dokonanie wpisu: OMS INVESTMENTS, INC., Wilmington, Stany Zjednoczone Ameryki.

126252 2006 01 24 A. Wprowadzono zmianę nazwy uprawnionego przez wykreślenie wpisu: „Zielona Budka – Zbigniew Grycan” Spółka Akcyjna, Warszawa, Polska i dokonanie wpisu: ZIELONA BUDKA SPÓŁKA AKCYJNA, Warszawa, Polska.

126425 2006 01 25 A. Wprowadzono zmianę siedziby uprawnionego przez wykreślenie wpisu: TICON Spółka z o.o., Poznań, Polska i dokonanie wpisu: „TICON” SPÓŁKA Z OGRANICZONĄ ODPOWIEDZIALNOŚCIĄ, Jasin, Polska.

126633 2006 01 12 A. Wprowadzono zmianę uprawnionego przez wykreślenie wpisu: TOPNET Spółka z o.o., Szczecin, Polska i dokonanie wpisu: NETIA TELEKOM SPÓŁKA AKCYJNA, Warszawa, Polska.

126633 2006 01 12 A. Wprowadzono zmianę uprawnionego przez wykreślenie wpisu: NETIA TELEKOM SPÓŁKA AKCYJNA, Warszawa, Polska i dokonanie wpisu: NETIA SPÓŁKA AKCYJNA, Warszawa, Polska.

126657 2006 01 12 A. Wprowadzono zmianę uprawnionego przez wykreślenie wpisu: VITAX FOODS Sp. z o.o., Dobrzyca, Polska i dokonanie wpisu: PLANTAROL SPÓŁKA Z OGRANICZONĄ ODPOWIEDZIALNOŚCIĄ, Klęka, Polska.

126658 2006 01 12 A. Wprowadzono zmianę uprawnionego przez wykreślenie wpisu: VITAX FOODS Sp. z o.o., Dobrzyca, Polska i dokonanie wpisu: PLANTAROL SPÓŁKA Z OGRANICZONĄ ODPOWIEDZIALNOŚCIĄ, Klęka, Polska.

126804 2006 01 26 A. Wprowadzono zmianę nazwy uprawnionego przez wykreślenie wpisu: Borowski Stanisław Przedsiębiorstwo Handlowo Usługowo Produkcyjne STANBOR Export-Import, Elbląg, Polska i dokonanie wpisu: Korporacja Produkcyjno Handlowa „STANBOR” Fabryka Mebli Stanisław Borowski, Władysław Zajęc, Mieczysław Zajęc Sp. J., Elbląg, Polska.

126823 2006 01 12 A. Wprowadzono zmianę nazwy uprawnionego przez wykreślenie wpisu: TRONICA S.A., Warszawa, Polska i dokonanie wpisu: BRILUX SPÓŁKA AKCYJNA, Warszawa, Polska.

127133 2006 01 05 A. Wprowadzono zmianę uprawnionego przez wykreślenie wpisu: Fabryka Rowerów „ROMET-JASTROWIE” Sp. z o.o., Jastrowie, Polska i dokonanie wpisu: ARKUS & ROMET GROUP Spółka z o.o., Podgrodzie, Polska.

127247 2006 01 04 D. Dokonano wpisu: W dniu 1 lipca 2004 r. Zawarto umowę licencyjną wyłączną, na okres 25 lat na używanie znaku towarowego przez firmę Chivas Brothers Limited, Paisley, Wielka Brytania.

127447 2006 01 12 A. Wprowadzono zmianę uprawnionego przez wykreślenie wpisu: Browary Górnośląskie S.A., Zabrze, Polska i dokonanie wpisu: BROWAR VAN PUR SPÓŁKA Z OGRANICZONĄ ODPOWIEDZIALNOŚCIĄ, Warszawa, Polska.

127860 2006 01 12 A. Wprowadzono zmianę uprawnionego przez wykreślenie wpisu: Polskie Badania Czytelnictwa Sp. z o.o., Warszawa, Polska i dokonanie wpisu: ZWIĄZEK KONTROLI DYSTRYBUCJI PRASY, Warszawa, Polska.

128049 2006 01 06 A. Wprowadzono zmianę nazwy i siedziby uprawnionego przez wykreślenie wpisu: Okocimskie Zakłady Piwowskie S.A., Brzesko, Polska i dokonanie wpisu: CARLSBERG OKOCIM SPÓŁKA AKCYJNA, Warszawa, Polska.

128049 2006 01 06 A. Wprowadzono zmianę nazwy uprawnionego przez wykreślenie wpisu: CARLSBERG OKOCIM SPÓŁKA AKCYJNA, Warszawa, Polska i dokonanie wpisu: CARLSBERG POLSKA SPÓŁKA AKCYJNA, Warszawa, Polska.

128125 2006 01 11 A. Wprowadzono zmianę uprawnionego przez wykreślenie wpisu: DR. MARCUS POLSKA MAREK FIGIEL, Kalisz, Polska i dokonanie wpisu: DR.MARCUS INTERNATIONAL Sp. z o.o., Kalisz, Polska.

128420 2006 01 24 A. Wprowadzono zmianę uprawnionego przez wykreślenie wpisu: PLIVA Kraków, Zakłady Farmaceutyczne S.A., Kraków, Polska i dokonanie wpisu: PLIVA d.d., Zagrzeb, Chorwacja.

128872 2006 01 10 A. Wprowadzono zmianę nazwy uprawnionego przez wykreślenie wpisu: Zakład Usług Informatycznych „REKORD” Spółka z o.o., Bielsko Biała, Polska i dokonanie wpisu: „REKORD” Systemy Informatyczne Spółka z o.o., Bielsko-Biała, Polska.

128930 2006 01 09 A. Wprowadzono zmianę uprawnionego przez wykreślenie wpisu: Dolnośląskie Zakłady Przemysłu Cukierniczego ŚNIEŻKA S.A. w upadłości, Świebodzice, Polska i dokonanie wpisu: „ŚNIEŻKA – INVEST” SPÓŁKA Z OGRANICZONĄ ODPOWIEDZIALNOŚCIĄ, Świebodzice, Polska.

128930 2006 01 09 D. Wykreślono wpis: W dniu 20 listopada 2003 r. zawarto umowę licencyjną wyłączną i pełną na używanie znaku towarowego na czas nieokreślony przez „ŚNIEŻKA-INVEST” Spółka z ograniczoną odpowiedzialnością, Wałbrzych, Polska.

129305 2006 01 19 A. Wprowadzono zmianę nazwy uprawnionego przez wykreślenie wpisu: Firma Handlowa Brok – Strzelec Spółka Akcyjna, Kraków, Polska i dokonanie wpisu: M2M Marketing & Merchandising S.A., Kraków, Polska.

129305 2006 01 19 A. Wprowadzono zmianę uprawnionego przez wykreślenie wpisu: M2M Marketing & Merchandising S.A., Kraków, Polska i dokonanie wpisu: Browary Polskie Brok-Strzelec S.A., Kraków, Polska.

129305 2006 01 19 A. Wprowadzono zmianę uprawnionego przez wykreślenie wpisu: Browary Polskie Brok-Strzelec S.A., Kraków, Polska i dokonanie wpisu: Faxe Polska Sp. z o.o., Poznań, Polska.

129305 2006 01 19 A. Wprowadzono zmianę nazwy uprawnionego przez wykreślenie wpisu: Faxe Polska Sp. z o.o., Poznań, Polska i dokonanie wpisu: Royal Unibrew Polska Sp. z o.o., Poznań, Polska.

129634 2006 01 06 A. Wprowadzono zmianę nazwy i siedziby uprawnionego przez wykreślenie wpisu: Okocimskie Zakłady Piwowskie S.A., Brzesko, Polska i dokonanie wpisu: CARLSBERG OKOCIM SPÓŁKA AKCYJNA, Warszawa, Polska.

129634 2006 01 06 A. Wprowadzono zmianę nazwy uprawnionego przez wykreślenie wpisu: CARLSBERG OKOCIM SPÓŁKA AKCYJNA, Warszawa, Polska i dokonanie wpisu: CARLSBERG POLSKA SPÓŁKA AKCYJNA, Warszawa, Polska.

129635 2006 01 06 A. Wprowadzono zmianę nazwy i siedziby uprawnionego przez wykreślenie wpisu: Okocimskie Zakłady Piwowskie S.A., Brzesko, Polska i dokonanie wpisu: CARLSBERG OKOCIM SPÓŁKA AKCYJNA, Warszawa, Polska.

129635 2006 01 06 A. Wprowadzono zmianę nazwy uprawnionego przez wykreślenie wpisu: CARLSBERG OKOCIM SPÓŁKA AKCYJNA, Warszawa, Polska i dokonanie wpisu: CARLSBERG POLSKA SPÓŁKA AKCYJNA, Warszawa, Polska.

129650 2006 01 06 A. Wprowadzono zmianę nazwy i siedziby uprawnionego przez wykreślenie wpisu: Okocimskie Zakłady Piwowskie S.A., Brzesko, Polska i dokonanie wpisu: CARLSBERG OKOCIM SPÓŁKA AKCYJNA, Warszawa, Polska.

129650 2006 01 06 A. Wprowadzono zmianę nazwy uprawnionego przez wykreślenie wpisu: CARLSBERG OKOCIM SPÓŁKA

AKCYJNA, Warszawa, Polska i dokonanie wpisu: CARLSBERG POLSKA SPÓŁKA AKCYJNA, Warszawa, Polska.

129741 2006 01 19 A. Wprowadzono zmianę nazwy uprawnionego przez wykreślenie wpisu: Firma Handlowa Brok – Strzelec Spółka Akcyjna, Kraków, Polska i dokonanie wpisu: M2M Marketing & Merchandising S.A., Kraków, Polska.

129741 2006 01 19 A. Wprowadzono zmianę uprawnionego przez wykreślenie wpisu: M2M Marketing & Merchandising S.A., Kraków, Polska i dokonanie wpisu: Browary Polskie Brok-Strzelec S.A., Kraków, Polska.

129741 2006 01 19 A. Wprowadzono zmianę uprawnionego przez wykreślenie wpisu: Browary Polskie Brok-Strzelec S.A., Kraków, Polska i dokonanie wpisu: Faxe Polska Sp. z o.o., Poznań, Polska.

129741 2006 01 19 A. Wprowadzono zmianę nazwy uprawnionego przez wykreślenie wpisu: Faxe Polska Sp. z o.o., Poznań, Polska i dokonanie wpisu: Royal Unibrew Polska Sp. z o.o., Poznań, Polska.

129842 2006 01 05 A. Wprowadzono zmianę uprawnionego przez wykreślenie wpisu: Fabryka Rowerów „ROMET-JASTROWIE” Sp. z o.o., Jastrowie, Polska i dokonanie wpisu: ARKUS & ROMET GROUP Spółka z o.o., Podgrodzie, Polska.

130220 2006 01 30 A. Wprowadzono zmianę nazwy uprawnionego przez wykreślenie wpisu: Swarzędzkie Fabryki Mebli SA, Swarzędz, Polska i dokonanie wpisu: Swarzędz Meble Spółka Akcyjna, Swarzędz, Polska.

130282 2006 01 04 A. Wprowadzono zmianę uprawnionego przez wykreślenie wpisu: Sumitomo Rubber Industries, Ltd., Hyogo, Japonia i dokonanie wpisu: SRI Sports Limited, Hyogo, Japonia.

130670 2006 01 24 A. Wprowadzono zmianę nazwy uprawnionego przez wykreślenie wpisu: Natur Produkt Spółka z o.o., Warszawa, Polska i dokonanie wpisu: NATUR PRODUKT ZDROVIT SPÓŁKA Z OGRANICZONĄ ODPOWIEDZIALNOŚCIĄ, Warszawa, Polska.

130832 2006 01 09 A. Wprowadzono zmianę siedziby uprawnionego przez wykreślenie wpisu: Van Nelle Tabak Nederland BV, Amsterdam, Holandia i dokonanie wpisu: Van Nelle Tabak Nederland BV, Oosterhout, Holandia.

130832 2006 01 09 A. Wprowadzono zmianę siedziby uprawnionego przez wykreślenie wpisu: Van Nelle Tabak Nederland BV, Oosterhout, Holandia i dokonanie wpisu: Van Nelle Tabak Nederland BV, Joure, Holandia.

130891 2006 01 10 A. Wprowadzono zmianę nazwy uprawnionego przez wykreślenie wpisu: Motel Krzysztof KRYSKOMBUD Usługi Remontowo Budowlane, Warszawa, Polska i dokonanie wpisu: KOMBUD KRYSZTOF MOTEL, Warszawa, Polska 011604821.

130905 2006 01 05 A. Wprowadzono zmianę uprawnionego przez wykreślenie wpisu: Generalczyk Aleksandra Biuro Promocji i Reklamy, Poznań, Polska i dokonanie wpisu: BIURO PROMOCJI I REKLAMY „GENERALCZYK” Spółka jawna, Poznań, Polska.

131159 2006 01 12 A. Wprowadzono zmianę nazwy uprawnionego przez wykreślenie wpisu: Gawroński Grzegorz Przedsiębiorstwo Produkcyjno-Handlowe ROSETT COLLECTION, Oborniki Wlkp., Polska i dokonanie wpisu: ROSETT FASHION GROUP Grzegorz Gawroński, Oborniki, Polska.

131161 2006 01 26 A. Wprowadzono zmianę nazwy i siedziby uprawnionego przez wykreślenie wpisu: Huta Ostrowiec S.A., Ostrowiec Świętokrzyski, Polska i dokonanie wpisu: Celsa Huta Ostrowiec Sp. z o.o., Warszawa, Polska.

131161 2006 01 26 A. Wprowadzono zmianę siedziby uprawnionego przez wykreślenie wpisu: Celsa Huta Ostrowiec Sp. z o.o., Warszawa, Polska i dokonanie wpisu: Celsa Huta Ostrowiec Sp. z o.o., Ostrowiec Świętokrzyski, Polska.

132587 2006 01 12 A. Wprowadzono zmianę nazwy uprawnionego przez wykreślenie wpisu: Gawroński Grzegorz Przedsiębiorstwo Produkcyjno-Handlowe ROSETT COLLECTION, Oborniki Wlkp., Polska i dokonanie wpisu: ROSETT FASHION GROUP Grzegorz Gawroński, Oborniki, Polska.

132815 2006 01 12 B. Wprowadzono zmianę przez wykreślenie z wykazu towarów: napoje alkoholowe, wina, likiery, koniaki, winiaki, wódki; z klasy 33 i dokonanie wpisu: napoje alkoholowe, bułgarskie wina, likiery, koniaki, winiaki, wódki.

133327 2006 01 12 A. Wprowadzono zmianę uprawnionego przez wykreślenie wpisu: Browary Górnośląskie S.A., Zabrze, Polska i dokonanie wpisu: BROWAR VAN PUR SPÓŁKA Z OGRANICZONĄ ODPOWIEDZIALNOŚCIĄ, Warszawa, Polska.

133444 2006 01 30 A. Wprowadzono zmianę uprawnionego przez wykreślenie wpisu: Skarb Państwa reprezentowany przez Wojewodę Podkarpackiego użytkownikiem jest Zakład Wykonawstwa Sieci Elektrycznych Rzeszów Sp. z o.o., Rzeszów, Polska i dokonanie wpisu: Zakład Wykonawstwa Sieci Elektrycznych Rzeszów Sp. z o.o., Rzeszów, Polska.

134999 2006 01 12 A. Wprowadzono zmianę uprawnionego przez wykreślenie wpisu: Browary Górnośląskie S.A. w Zabrze w upadłości, 41-800 Zabrze ul. Wolności 327, Polska i dokonanie wpisu: BROWAR VAN PUR SPÓŁKA Z OGRANICZONĄ ODPOWIEDZIALNOŚCIĄ, Warszawa, Polska.

135320 2006 01 16 A. Wprowadzono zmianę nazwy uprawnionego przez wykreślenie wpisu: Elf Atochem Agri S.A., 1, rue des Freres Lumiere B.P.9-78373 Plaisir Cedex, Francja i dokonanie wpisu: CEREXAGRI S.A., Plaisir Cedex, Francja.

135542 2006 01 06 A. Wprowadzono zmianę nazwy i siedziby uprawnionego przez wykreślenie wpisu: Okocimskie Zakłady Piwowarskie Spółka Akcyjna, 32-800 Brzesko ul. Browarna 14, Polska i dokonanie wpisu: CARLSBERG OKOCIM SPÓŁKA AKCYJNA, Warszawa, Polska.

135542 2006 01 06 A. Wprowadzono zmianę nazwy uprawnionego przez wykreślenie wpisu: CARLSBERG OKOCIM SPÓŁKA AKCYJNA, Warszawa, Polska i dokonanie wpisu: CARLSBERG POLSKA SPÓŁKA AKCYJNA, Warszawa, Polska.

135695 2006 01 04 A. Wprowadzono zmianę uprawnionego przez wykreślenie wpisu: Bess Gerwazy, Bess Jolanta Przedsiębiorstwo Handlowo-Usługowe BESSPOL S.C., 86-031 Osielsko, Polska i dokonanie wpisu: Przedsiębiorstwo Handlowo-Usługowe „BESSPOL” Jolanta Bess, Osielsko, Polska.

135695 2006 01 04 A. Wprowadzono zmianę uprawnionego przez wykreślenie wpisu: Przedsiębiorstwo Handlowo-Usługowe „BESSPOL” Jolanta Bess, Osielsko, Polska i dokonanie wpisu: Przedsiębiorstwo Handlowo-Usługowe „BESSPOL” Jolanta Bess, Magdalena Bess, Krzysztof Bess s.c., Osielsko, Polska.

135695 2006 01 04 A. Wprowadzono zmianę nazwy uprawnionego przez wykreślenie wpisu: Przedsiębiorstwo Handlowo-Usługowe „BESSPOL” Jolanta Bess, Magdalena Bess, Krzysztof Bess s.c., Osielsko, Polska i dokonanie wpisu: „BESSPOL” Jolanta, Krzysztof, Magdalena Bess – Spółka Jawna, Osielsko, Polska.

135695 2006 01 04 A. Wprowadzono zmianę nazwy uprawnionego przez wykreślenie wpisu: „BESSPOL” Jolanta, Krzysztof, Magdalena Bess – Spółka Jawna, Osielsko, Polska i dokonanie wpisu: BESSPOL – JOLANTA BESS I WSPÓLNICY – SPÓŁKA JAWNA, Osielsko, Polska.

135696 2006 01 04 A. Wprowadzono zmianę uprawnionego przez wykreślenie wpisu: Bess Gerwazy, Bess Jolanta Przedsiębiorstwo Handlowo-Usługowe BESSPOL S.C., 86-031 Osielsko 22A, Polska i dokonanie wpisu: Przedsiębiorstwo Handlowo-Usługowe „BESSPOL” Jolanta Bess, Osielsko, Polska.

135696 2006 01 04 A. Wprowadzono zmianę uprawnionego przez wykreślenie wpisu: Przedsiębiorstwo Handlowo-Usługowe „BESSPOL” Jolanta Bess, Osielsko, Polska i dokonanie wpisu: Przedsiębiorstwo Handlowo-Usługowe „BESSPOL” Jolanta Bess, Magdalena Bess, Krzysztof Bess s.c., Osielsko, Polska.

135696 2006 01 04 A. Wprowadzono zmianę nazwy uprawnionego przez wykreślenie wpisu: Przedsiębiorstwo Handlowo-Usługowe „BESSPOL” Jolanta Bess, Magdalena Bess, Krzysztof Bess s.c., Osielsko, Polska i dokonanie wpisu: „BESSPOL” Jolanta, Krzysztof, Magdalena Bess – Spółka Jawna, Osielsko, Polska.

135696 2006 01 04 A. Wprowadzono zmianę nazwy uprawnionego przez wykreślenie wpisu: „BESSPOL” Jolanta, Krzysztof, Magdalena Bess – Spółka Jawna, Osielsko, Polska i dokonanie wpisu: BESSPOL – JOLANTA BESS I WSPÓLNICY – SPÓŁKA JAWNA, Osielsko, Polska.

135963 2006 01 11 A. Wprowadzono zmianę nazwy uprawnionego przez wykreślenie wpisu: Jurczyk Stefan, Kapcio Piotr, Stypuła Krystian HomeNet S.C., 70-419 Szczecin Pl. Rodła 8, Polska i dokonanie wpisu: HOME.PL Jurczyk, Stypuła, Kapcio Sp.J., Szczecin, Polska.

136614 2006 01 12 A. Wprowadzono zmianę nazwy uprawnionego przez wykreślenie wpisu: NATUR PRODUKT TOM-MARK Spółka z o.o., 01-918 Warszawa ul. Nocznickiego 31, Polska i dokonanie wpisu: NATUR PRODUKT ZDROVIT SPÓŁKA Z OGRANICZONĄ ODPOWIEDZIALNOŚCIĄ, Warszawa, Polska.

137130 2006 01 05 A. Wprowadzono zmianę nazwy uprawnionego przez wykreślenie wpisu: Arvesta Corporation, 100 First Street, Suite 1700, San Francisco, California 94105, Stany Zjednoczone Ameryki i dokonanie wpisu: ARYSTA LIFESCIENCE NORTH AMERICA CORPORATION, San Francisco, Stany Zjednoczone Ameryki.

139553 2006 01 19 A. Wprowadzono zmianę adresu uprawnionego przez wykreślenie wpisu: „BONUS-CZERWONE I CZARNE” Spółka z o.o., 61-038 Poznań ul. Łabiszyńska 2, Polska i dokonanie wpisu: „BONUS-CZERWONE I CZARNE” Spółka z o.o., Poznań, Polska.

139553 2006 01 19 A. Wprowadzono zmianę uprawnionego przez wykreślenie wpisu: „BONUS-CZERWONE I CZARNE” Spółka z o.o., Poznań, Polska i dokonanie wpisu: Przedsiębiorstwo Handlowe „DAS” Michał Zawadzki, Poznań, Polska.

139694 2006 01 19 A. Wprowadzono zmianę nazwy uprawnionego przez wykreślenie wpisu: FIRMA HANDLOWA BROK – STRZELEC SPÓŁKA AKCYJNA, 31-223 Kraków ul. Pachońskiego 5, Polska i dokonanie wpisu: M2M Marketing & Merchandising S.A., Kraków, Polska.

139694 2006 01 19 A. Wprowadzono zmianę uprawnionego przez wykreślenie wpisu: M2M Marketing & Merchandising S.A., Kraków, Polska i dokonanie wpisu: Browary Polskie Brok-Strzelec S.A., Kraków, Polska.

139694 2006 01 19 A. Wprowadzono zmianę uprawnionego przez wykreślenie wpisu: Browary Polskie Brok-Strzelec S.A., Kraków, Polska i dokonanie wpisu: Faxe Polska Sp. z o.o., Poznań, Polska.

139694 2006 01 19 A. Wprowadzono zmianę nazwy uprawnionego przez wykreślenie wpisu: Faxe Polska Sp. z o.o., Poznań, Polska i dokonanie wpisu: Royal Unibrew Polska Sp. z o.o., Poznań, Polska.

139760 2006 01 12 A. Wprowadzono zmianę nazwy uprawnionego przez wykreślenie wpisu: „JABO MARMI” Zakład Obróbki Marmuru Sp. z o.o., 39-200 Dębica Nagawczyna 330, Polska i dokonanie wpisu: „JABO MARMI” SPÓŁKA Z OGRANICZONĄ ODPOWIEDZIALNOŚCIĄ, Nagawczyna, Polska.

139760 2006 01 12 A. Wprowadzono zmianę uprawnionego przez wykreślenie wpisu: „JABO MARMI” SPÓŁKA Z OGRANICZO-

NĄ ODPOWIEDZIALNOŚCIĄ, Nagawczyna, Polska i dokonanie wpisu: JABO MARMI SPÓŁKA AKCYJNA, Nagawczyna, Polska.

140761 2006 01 09 A. Wprowadzono zmianę siedziby uprawnionego przez wykreślenie wpisu: GREENPOL Spółka z o.o., 01-918 Warszawa ul. Nocznickiego 31 a, Polska i dokonanie wpisu: GREENPOL Spółka z o.o., Czosnów, Polska.

140761 2006 01 09 A. Wprowadzono zmianę uprawnionego przez wykreślenie wpisu: GREENPOL Spółka z o.o., Czosnów, Polska i dokonanie wpisu: GLOBAL ACTIN, Inc., Taipei, Tajwan, Prowincja Chin.

140776 2006 01 05 A. Wprowadzono zmianę nazwy uprawnionego przez wykreślenie wpisu: PRZEDSIĘBIORSTWO CUKIERNICZE „JUTRZENKA” SPÓŁKA AKCYJNA, 85-079 Bydgoszcz ul. Kościuszki 53, Polska i dokonanie wpisu: „JUTRZENKA” S.A., Bydgoszcz, Polska.

141060 2006 01 12 A. Wprowadzono zmianę uprawnionego przez wykreślenie wpisu: VITAX FOODS Spółka z o.o., 63-330 Dobrzyca ul. Parkowa 5, Polska i dokonanie wpisu: PLANTAROL SPÓŁKA Z OGRANICZONĄ ODPOWIEDZIALNOŚCIĄ, Klęka, Polska.

141081 2006 01 30 A. Wprowadzono zmianę uprawnionego przez wykreślenie wpisu: BOSMAN Spółka z ograniczoną odpowiedzialnością, 42-600 Tarnowskie Góry ul. Nakielska 35, Polska i dokonanie wpisu: „DEVELOPER” S.A., Tarnowskie Góry, Polska.

141294 2006 01 12 A. Wprowadzono zmianę nazwy uprawnionego przez wykreślenie wpisu: Przedsiębiorstwo Cukiernicze „Jutrzenka” S.A., 85-079 Bydgoszcz ul. Kościuszki 53, Polska i dokonanie wpisu: „JUTRZENKA” SPÓŁKA AKCYJNA, Bydgoszcz, Polska.

141627 2006 01 09 A. Wprowadzono zmianę uprawnionego przez wykreślenie wpisu: „Dospel” Sp. z o.o., 42-200 Częstochowa ul. Leśna 156, Polska i dokonanie wpisu: ORIEME ITALIA S.P.A., Mediolan, Włochy.

143254 2006 01 12 A. Wprowadzono zmianę uprawnionego przez wykreślenie wpisu: Browary Górnośląskie S.A., 41-800 Zabrze ul. Wolności 327, Polska i dokonanie wpisu: BROWAR VAN PUR SPÓŁKA Z OGRANICZONĄ ODPOWIEDZIALNOŚCIĄ, Warszawa, Polska.

144136 2006 01 18 A. Wprowadzono zmianę nazwy uprawnionego przez wykreślenie wpisu: Firma Handlowa BROK – Strzelec S.A., 31-223 Kraków ul. Pachońskiego 5, Polska i dokonanie wpisu: M2M Marketing & Merchandising S.A., Kraków, Polska.

144136 2006 01 18 A. Wprowadzono zmianę uprawnionego przez wykreślenie wpisu: M2M Marketing & Merchandising S.A., Kraków, Polska i dokonanie wpisu: Browary Polskie Brok-Strzelec S.A., Kraków, Polska.

144136 2006 01 18 A. Wprowadzono zmianę uprawnionego przez wykreślenie wpisu: Browary Polskie Brok-Strzelec S.A., Kraków, Polska i dokonanie wpisu: Faxe Polska Sp. z o.o., Poznań, Polska.

144136 2006 01 18 A. Wprowadzono zmianę nazwy uprawnionego przez wykreślenie wpisu: Faxe Polska Sp. z o.o., Poznań, Polska i dokonanie wpisu: Royal Unibrew Polska Sp. z o.o., Poznań, Polska.

144185 2006 01 09 A. Wprowadzono zmianę nazwy i siedziby uprawnionego przez wykreślenie wpisu: Okocimskie Zakłady Piwowarskie Spółka Akcyjna, 32-800 Brzesko ul. Browarna 14, Polska i dokonanie wpisu: CARLSBERG OKOCIM SPÓŁKA AKCYJNA, Warszawa, Polska.

144185 2006 01 09 A. Wprowadzono zmianę nazwy uprawnionego przez wykreślenie wpisu: CARLSBERG OKOCIM SPÓŁKA AKCYJNA, Warszawa, Polska i dokonanie wpisu: CARLSBERG POLSKA SPÓŁKA AKCYJNA, Warszawa, Polska.

Kraków, Polska i dokonanie wpisu: Faxe Polska Sp. z o.o., Poznań, Polska.

145124 2006 01 11 A. Wprowadzono zmianę nazwy uprawnionego przez wykreślenie wpisu: Faxe Polska Sp. z o.o., Poznań, Polska i dokonanie wpisu: Royal Unibrew Polska Sp. z o.o., Poznań, Polska.

145243 2006 01 18 A. Wprowadzono zmianę uprawnionego przez wykreślenie wpisu: Bydgoska Fabryka Urządzeń Chłodniczych Spółka Akcyjna, 85-954 Bydgoszcz ul. Grunwaldzka 207, Polska i dokonanie wpisu: Fabryka Urządzeń Chłodniczych „BY-FAUCH” Spółka z ograniczoną odpowiedzialnością, Bydgoszcz, Polska.

146027 2006 01 05 A. Wprowadzono zmianę adresu uprawnionego przez wykreślenie wpisu: Elite International B.V., Bocingavenue 1-3 1110PC Schiphol-Rijk, Holandia i dokonanie wpisu: Elite International B.V., Schiphol-Rijk, Holandia.

146137 2006 01 11 A. Wprowadzono zmianę nazwy uprawnionego przez wykreślenie wpisu: Firma Handlowa Brok – Strzelec Spółka Akcyjna, 31-223 Kraków ul. Pachońskiego 5, Polska i dokonanie wpisu: M2M Marketing & Merchandising S.A., Kraków, Polska.

146137 2006 01 11 A. Wprowadzono zmianę uprawnionego przez wykreślenie wpisu: M2M Marketing & Merchandising S.A., Kraków, Polska i dokonanie wpisu: Browary Polskie Brok-Strzelec S.A., Kraków, Polska.

146137 2006 01 11 A. Wprowadzono zmianę uprawnionego przez wykreślenie wpisu: Browary Polskie Brok-Strzelec S.A., Kraków, Polska i dokonanie wpisu: Faxe Polska Sp. z o.o., Poznań, Polska.

146137 2006 01 11 A. Wprowadzono zmianę nazwy uprawnionego przez wykreślenie wpisu: Faxe Polska Sp. z o.o., Poznań, Polska i dokonanie wpisu: Royal Unibrew Polska Sp. z o.o., Poznań, Polska.

146459 2006 01 24 A. Wprowadzono zmianę nazwy i siedziby uprawnionego przez wykreślenie wpisu: Przedsiębiorstwo Usługowo-Produkcyjno-Handlowe „CUPROD” Spółka z o.o., 46-220 Byczyna Biskupice 21, Polska i dokonanie wpisu: CUPROD SPÓŁKA Z OGRANICZONĄ ODPOWIEDZIALNOŚCIĄ, Kluczbork, Polska.

147905 2006 01 16 A. Wprowadzono zmianę nazwy uprawnionego przez wykreślenie wpisu: Firma Handlowa Brok – Strzelec Spółka Akcyjna, 31-223 Kraków ul. Pachońskiego 5, Polska i dokonanie wpisu: M2M Marketing & Merchandising S.A., Kraków, Polska.

147905 2006 01 16 A. Wprowadzono zmianę uprawnionego przez wykreślenie wpisu: M2M Marketing & Merchandising S.A., Kraków, Polska i dokonanie wpisu: Browary Polskie Brok-Strzelec S.A., Kraków, Polska.

147905 2006 01 16 A. Wprowadzono zmianę uprawnionego przez wykreślenie wpisu: Browary Polskie Brok-Strzelec S.A., Kraków, Polska i dokonanie wpisu: Faxe Polska Sp. z o.o., Poznań, Polska.

147905 2006 01 16 A. Wprowadzono zmianę nazwy uprawnionego przez wykreślenie wpisu: Faxe Polska Sp. z o.o., Poznań, Polska i dokonanie wpisu: Royal Unibrew Polska Sp. z o.o., Poznań, Polska.

147922 2006 01 11 A. Wprowadzono zmianę nazwy uprawnionego przez wykreślenie wpisu: Firma Handlowa Brok – Strzelec Spółka Akcyjna, 31-223 Kraków ul. Pachońskiego 5, Polska i dokonanie wpisu: M2M Marketing & Merchandising S.A., Kraków, Polska.

147922 2006 01 11 A. Wprowadzono zmianę uprawnionego przez wykreślenie wpisu: M2M Marketing & Merchandising S.A., Kraków, Polska i dokonanie wpisu: Browary Polskie Brok-Strzelec S.A., Kraków, Polska.

147922 2006 01 11 A. Wprowadzono zmianę uprawnionego przez wykreślenie wpisu: Browary Polskie Brok-Strzelec S.A., Kraków, Polska i dokonanie wpisu: Faxe Polska Sp. z o.o., Poznań, Polska.

147922 2006 01 11 A. Wprowadzono zmianę nazwy uprawnionego przez wykreślenie wpisu: Faxe Polska Sp. z o.o., Poznań, Polska i dokonanie wpisu: Royal Unibrew Polska Sp. z o.o., Poznań, Polska.

148265 2006 01 19 A. Wprowadzono zmianę nazwy uprawnionego przez wykreślenie wpisu: FIRMA HANDLOWA BROK-STRZELEC Spółka Akcyjna, 31-223 Kraków ul. Pachońskiego 5, Polska i dokonanie wpisu: M2M Marketing & Merchandising S.A., Kraków, Polska.

148265 2006 01 19 A. Wprowadzono zmianę uprawnionego przez wykreślenie wpisu: M2M Marketing & Merchandising S.A., Kraków, Polska i dokonanie wpisu: Browary Polskie Brok-Strzelec S.A., Kraków, Polska.

148265 2006 01 19 A. Wprowadzono zmianę uprawnionego przez wykreślenie wpisu: Browary Polskie Brok-Strzelec S.A., Kraków, Polska i dokonanie wpisu: Faxe Polska Sp. z o.o., Poznań, Polska.

148265 2006 01 19 A. Wprowadzono zmianę nazwy uprawnionego przez wykreślenie wpisu: Faxe Polska Sp. z o.o., Poznań, Polska i dokonanie wpisu: Royal Unibrew Polska Sp. z o.o., Poznań, Polska.

148266 2006 01 09 A. Wprowadzono zmianę nazwy uprawnionego przez wykreślenie wpisu: Firma Handlowa BROK-STRZELEC Spółka Akcyjna, 31-223 Kraków ul. Pachońskiego 5, Polska i dokonanie wpisu: M2M Marketing & Merchandising S.A., Kraków, Polska.

148266 2006 01 09 A. Wprowadzono zmianę uprawnionego przez wykreślenie wpisu: M2M Marketing & Merchandising S.A., Kraków, Polska i dokonanie wpisu: Browary Polskie Brok-Strzelec S.A., Kraków, Polska.

148266 2006 01 09 A. Wprowadzono zmianę uprawnionego przez wykreślenie wpisu: Browary Polskie Brok-Strzelec S.A., Kraków, Polska i dokonanie wpisu: Faxe Polska Sp. z o.o., Poznań, Polska.

148266 2006 01 09 A. Wprowadzono zmianę nazwy uprawnionego przez wykreślenie wpisu: Faxe Polska Sp. z o.o., Poznań, Polska i dokonanie wpisu: Royal Unibrew Polska Sp. z o.o., Poznań, Polska.

148267 2006 01 09 A. Wprowadzono zmianę nazwy uprawnionego przez wykreślenie wpisu: Firma Handlowa BROK-STRZELEC Spółka Akcyjna, 31-223 Kraków ul. Pachońskiego 5, Polska i dokonanie wpisu: M2M Marketing & Merchandising S.A., Kraków, Polska.

148267 2006 01 09 A. Wprowadzono zmianę uprawnionego przez wykreślenie wpisu: M2M Marketing & Merchandising S.A., Kraków, Polska i dokonanie wpisu: Browary Polskie Brok-Strzelec S.A., Kraków, Polska.

148267 2006 01 09 A. Wprowadzono zmianę uprawnionego przez wykreślenie wpisu: Browary Polskie Brok-Strzelec S.A., Kraków, Polska i dokonanie wpisu: Faxe Polska Sp. z o.o., Poznań, Polska.

148267 2006 01 09 A. Wprowadzono zmianę nazwy uprawnionego przez wykreślenie wpisu: Faxe Polska Sp. z o.o., Poznań, Polska i dokonanie wpisu: Royal Unibrew Polska Sp. z o.o., Poznań, Polska.

148268 2006 01 09 A. Wprowadzono zmianę nazwy uprawnionego przez wykreślenie wpisu: Firma Handlowa BROK-STRZELEC Spółka Akcyjna, 31-223 Kraków ul. Pachońskiego 5, Polska

i dokonanie wpisu: M2M Marketing & Merchandising S.A., Kraków, Polska.

148268 2006 01 09 A. Wprowadzono zmianę uprawnionego przez wykreślenie wpisu: M2M Marketing & Merchandising S.A., Kraków, Polska i dokonanie wpisu: Browary Polskie Brok-Strzelec S.A., Kraków, Polska.

148268 2006 01 09 A. Wprowadzono zmianę uprawnionego przez wykreślenie wpisu: Browary Polskie Brok-Strzelec S.A., Kraków, Polska i dokonanie wpisu: Faxe Polska Sp. z o.o., Poznań, Polska.

148268 2006 01 09 A. Wprowadzono zmianę nazwy uprawnionego przez wykreślenie wpisu: Faxe Polska Sp. z o.o., Poznań, Polska i dokonanie wpisu: Royal Unibrew Polska Sp. z o.o., Poznań, Polska.

148446 2006 01 11 A. Wprowadzono zmianę uprawnionego przez wykreślenie wpisu: INTER-GLOBAL S.C. Grzegorz Nowak, Paweł Nowak, Franciszek Nowak, Zofia Nowak, 63-400 Ostrów Wielkopolski ul. Strzelecka 70 A/6, Polska i dokonanie wpisu: INTER-GLOBAL Sp. z o.o., Ostrów Wielkopolski, Polska.

148533 2006 01 16 A. Wprowadzono zmianę nazwy uprawnionego przez wykreślenie wpisu: FIRMA HANDLOWA BROK-STRZELEC S.A., 31-223 Kraków ul. Pachońskiego 5, Polska i dokonanie wpisu: M2M Marketing & Merchandising S.A., Kraków, Polska.

148533 2006 01 16 A. Wprowadzono zmianę uprawnionego przez wykreślenie wpisu: M2M Marketing & Merchandising S.A., Kraków, Polska i dokonanie wpisu: Browary Polskie Brok-Strzelec S.A., Kraków, Polska.

148533 2006 01 16 A. Wprowadzono zmianę uprawnionego przez wykreślenie wpisu: Browary Polskie Brok-Strzelec S.A., Kraków, Polska i dokonanie wpisu: Faxe Polska Sp. z o.o., Poznań, Polska.

148533 2006 01 16 A. Wprowadzono zmianę nazwy uprawnionego przez wykreślenie wpisu: Faxe Polska Sp. z o.o., Poznań, Polska i dokonanie wpisu: Royal Unibrew Polska Sp. z o.o., Poznań, Polska.

148861 2006 01 30 A. Wprowadzono zmianę nazwy i adresu uprawnionego przez wykreślenie wpisu: Petro-Oil Sp. z o.o., 31-429 Kraków ul. W. Łukasiewicza 1, Polska i dokonanie wpisu: Orlen Oil Spółka z ograniczoną odpowiedzialnością, Kraków, Polska.

149041 2006 01 05 A. Wprowadzono zmianę uprawnionego przez wykreślenie wpisu: The Procter & Gamble Company, One Procter & Gamble Plaza Cincinnati Ohio, Stany Zjednoczone Ameryki i dokonanie wpisu: Sunny Delight Beverages Europe SARL, a Luxembourg corporation, Luksemburg, Luksemburg.

149115 2006 01 09 A. Wprowadzono zmianę uprawnionego przez wykreślenie wpisu: KASZTELAN Browar Sierpc S.A., 09-200 Sierpc ul. Świętokrzyska 27, Polska i dokonanie wpisu: CARLSBERG POLSKA SPÓŁKA AKCYJNA, Warszawa, Polska.

149116 2006 01 09 A. Wprowadzono zmianę uprawnionego przez wykreślenie wpisu: KASZTELAN Browar Sierpc S.A., 09-200 Sierpc ul. Świętokrzyska 27, Polska i dokonanie wpisu: CARLSBERG POLSKA SPÓŁKA AKCYJNA, Warszawa, Polska.

149402 2006 01 12 A. Wprowadzono zmianę uprawnionego przez wykreślenie wpisu: Browary Górnośląskie S.A., 41-800 Zabrze ul. Wolności 327, Polska i dokonanie wpisu: BROWAR VAN PUR SPÓŁKA Z OGRANICZONĄ ODPOWIEDZIALNOŚCIĄ, Warszawa, Polska.

149966 2006 01 11 A. Wprowadzono zmianę uprawnionego przez wykreślenie wpisu: Wielkopolski Bank Kredytowy S.A., 60-967 Poznań Pl. Wolności 16, Polska i dokonanie wpisu: „Bank Zachodni WBK Spółka Akcyjna”, Wrocław, Polska.

150195 2006 01 05 A. Wprowadzono zmianę nazwy uprawnionego przez wykreślenie wpisu: Tarkett Sommer AB, 37281 Ronneby, Szwecja i dokonanie wpisu: TARKETT AB, Ronneby, Szwecja.

150236 2006 01 05 A. Wprowadzono zmianę adresu uprawnionego przez wykreślenie wpisu: Elite International B.V., Boenningavenue 1-3, 1119PC Schiphol-Rijk, Holandia i dokonanie wpisu: Elite International B.V., Schiphol-Rijk, Holandia.

150313 2006 01 05 A. Wprowadzono zmianę adresu uprawnionego przez wykreślenie wpisu: Elite International B.V., Boenningavenue 1-3, 1119PC Schiphol-Rijk, Holandia i dokonanie wpisu: Elite International B.V., Schiphol-Rijk, Holandia.

150314 2006 01 05 A. Wprowadzono zmianę adresu uprawnionego przez wykreślenie wpisu: Elite International B.V., Boenningavenue 1-3, 1119PC Schiphol-Rijk, Holandia i dokonanie wpisu: Elite International B.V., Schiphol-Rijk, Holandia.

150315 2006 01 05 A. Wprowadzono zmianę adresu uprawnionego przez wykreślenie wpisu: Elite International B.V., Boenningavenue 1-3, 1119PC Schiphol-Rijk, Holandia i dokonanie wpisu: Elite International B.V., Schiphol-Rijk, Holandia.

150328 2006 01 09 A. Wprowadzono zmianę nazwy i siedziby uprawnionego przez wykreślenie wpisu: Okocimskie Zakłady Piwowskie S. A., 32-800 Brzesko ul. Browarna 14, Polska i dokonanie wpisu: CARLSBERG OKOCIM SPÓŁKA AKCYJNA, Warszawa, Polska.

150328 2006 01 09 A. Wprowadzono zmianę nazwy uprawnionego przez wykreślenie wpisu: CARLSBERG OKOCIM SPÓŁKA AKCYJNA, Warszawa, Polska i dokonanie wpisu: CARLSBERG POLSKA SPÓŁKA AKCYJNA, Warszawa, Polska.

150329 2006 01 09 A. Wprowadzono zmianę nazwy i siedziby uprawnionego przez wykreślenie wpisu: Okocimskie Zakłady Piwowskie SA, 32-800 Brzesko ul. Browarna 14, Polska i dokonanie wpisu: CARLSBERG OKOCIM SPÓŁKA AKCYJNA, Warszawa, Polska.

150329 2006 01 09 A. Wprowadzono zmianę nazwy uprawnionego przez wykreślenie wpisu: CARLSBERG OKOCIM SPÓŁKA AKCYJNA, Warszawa, Polska i dokonanie wpisu: CARLSBERG POLSKA SPÓŁKA AKCYJNA, Warszawa, Polska.

150688 2006 01 11 A. Wprowadzono zmianę nazwy uprawnionego przez wykreślenie wpisu: FIRMA HANDLOWA BROK-STRZELEC S.A., 31-233 Kraków ul. Pachońskiego 5, Polska i dokonanie wpisu: M2M Marketing & Merchandising S.A., Kraków, Polska.

150688 2006 01 11 A. Wprowadzono zmianę uprawnionego przez wykreślenie wpisu: M2M Marketing & Merchandising S.A., Kraków, Polska i dokonanie wpisu: Browary Polskie Brok-Strzelec S.A., Kraków, Polska.

150688 2006 01 11 A. Wprowadzono zmianę uprawnionego przez wykreślenie wpisu: Browary Polskie Brok-Strzelec S.A., Kraków, Polska i dokonanie wpisu: Faxe Polska Sp. z o.o., Poznań, Polska.

150688 2006 01 11 A. Wprowadzono zmianę nazwy uprawnionego przez wykreślenie wpisu: Faxe Polska Sp. z o.o., Poznań, Polska i dokonanie wpisu: Royal Unibrew Polska Sp. z o.o., Poznań, Polska.

150689 2006 01 16 A. Wprowadzono zmianę nazwy uprawnionego przez wykreślenie wpisu: FIRMA HANDLOWA BROK-STRZELEC S.A., 31-233 Kraków ul. Pachońskiego 5, Polska i dokonanie wpisu: M2M Marketing & Merchandising S.A., Kraków, Polska.

150689 2006 01 16 A. Wprowadzono zmianę uprawnionego przez wykreślenie wpisu: M2M Marketing & Merchandising S.A., Kraków, Polska i dokonanie wpisu: Browary Polskie Brok-Strzelec S.A., Kraków, Polska.

150689 2006 01 16 A. Wprowadzono zmianę uprawnionego przez wykreślenie wpisu: Browary Polskie Brok-Strzelec S.A.,

Kraków, Polska i dokonanie wpisu: Faxe Polska Sp. z o.o., Poznań, Polska.

150689 2006 01 16 A. Wprowadzono zmianę nazwy uprawnionego przez wykreślenie wpisu: Faxe Polska Sp. z o.o., Poznań, Polska i dokonanie wpisu: Royal Unibrew Polska Sp. z o.o., Poznań, Polska.

151322 2006 01 11 A. Wprowadzono zmianę uprawnionego przez wykreślenie wpisu: UNIZETO Spółka z o.o., 71-486 Szczecin ul. Królowej Korony Polskiej 21, Polska i dokonanie wpisu: UNIZETO TECHNOLOGIES S.A., Szczecin, Polska.

151961 2006 01 12 A. Wprowadzono zmianę nazwy uprawnionego przez wykreślenie wpisu: Natur Produkt Tom Mark Spółka z o.o., 01-918 Warszawa ul. Nocznickiego 31, Polska i dokonanie wpisu: NATUR PRODUKT ZDROVIT SPÓŁKA Z OGRANICZONĄ ODPOWIEDZIALNOŚCIĄ, Warszawa, Polska.

151982 2006 01 24 A. Wprowadzono zmianę uprawnionego przez wykreślenie wpisu: "Campina Polska" Spółka z o.o., 01-756 Warszawa ul. Przasnyska 6A, Polska i dokonanie wpisu: "BACHA" SPÓŁKA Z OGRANICZONĄ ODPOWIEDZIALNOŚCIĄ, Warszawa, Polska.

152042 2006 01 11 D. Dokonano wpis: W dniu 20 września 2005 r. zawarto umowę licencyjną nie wyłączną, pełną, na czas nieokreślony na korzystanie od dnia 01 października 2005 r. ze znaku towarowego przez „Janusz Twardowski GUMA-POL opony serwis”, Koszalin, Polska.

152353 2006 01 12 A. Wprowadzono zmianę uprawnionego przez wykreślenie wpisu: Browary Górnośląskie S.A., 41-800 Zabrze ul. Wolności 327, Polska i dokonanie wpisu: BROWAR VAN PUR SPÓŁKA Z OGRANICZONĄ ODPOWIEDZIALNOŚCIĄ, Warszawa, Polska.

152459 2006 01 24 A. Wprowadzono zmianę uprawnionego przez wykreślenie wpisu: Przedsiębiorstwo Produkcyjno-Handlowe AGRO-PLAST Spółka Cywilna Ryszard Majewski, Ryszard Persz, Anna Treczyńska, Bogdan Fijołek, 93-578 Łódź ul. Wróblewskiego 19, Polska i dokonanie wpisu: Przedsiębiorstwo Produkcyjno-Handlowe „AGRO-PLAST” Spółka Cywilna Ryszard Majewski, Ryszard Persz, Anna Treczyńska, Łódź, Polska.

152459 2006 01 24 A. Wprowadzono zmianę uprawnionego przez wykreślenie wpisu: Przedsiębiorstwo Produkcyjno-Handlowe „AGRO-PLAST” Spółka Cywilna Ryszard Majewski, Ryszard Persz, Anna Treczyńska, Łódź, Polska i dokonanie wpisu: „AGRO-LAND” PRZEDSIĘBIORSTWO PRODUKCYJNO-HANDLOWE S.C. RYSZARD MAJEWSKI, RYSZARD PERSZ, ANNA TRECZYŃSKA, ŁÓDŹ, Polska.

152668 2006 01 05 A. Wprowadzono zmianę adresu uprawnionego przez wykreślenie wpisu: Elite International B.V., Boenigavenue 1-3, 1119PC Schiphol-Rijk, Holandia i dokonanie wpisu: Elite International B.V., Schiphol-Rijk, Holandia.

152899 2006 01 24 A. Wprowadzono zmianę adresu uprawnionego przez wykreślenie wpisu: „D.P.K. POLSKA” Spółka z o.o., 03-936 Warszawa ul. Zakopiańska 12a, Polska i dokonanie wpisu: „D.P.K. POLSKA” Sp. z o.o., Warszawa, Polska.

153274 2006 01 09 A. Wprowadzono zmianę nazwy uprawnionego przez wykreślenie wpisu: Carlsberg Okocim S.A., 02-690 Warszawa ul. Bokerska 66, Polska i dokonanie wpisu: CARLSBERG POLSKA SPÓŁKA AKCYJNA, Warszawa, Polska.

153275 2006 01 09 A. Wprowadzono zmianę nazwy uprawnionego przez wykreślenie wpisu: Carlsberg Okocim S.A., 02-690 Warszawa ul. Bokerska 66, Polska i dokonanie wpisu: CARLSBERG POLSKA SPÓŁKA AKCYJNA, Warszawa, Polska.

153470 2006 01 02 A. Wprowadzono zmianę nazwy uprawnionego przez wykreślenie wpisu: FIRMA HANDLOWA BROK-STRZELEC S.A., 31-233 Kraków ul. Pachońskiego 5, Polska i dokonanie wpisu: M2M Marketing & Merchandising S.A., Kraków, Polska.

153470 2006 01 02 A. Wprowadzono zmianę uprawnionego przez wykreślenie wpisu: M2M Marketing & Merchandising S.A., Kraków, Polska i dokonanie wpisu: Browary Polskie Brok-Strzelec S.A., Kraków, Polska.

153470 2006 01 02 A. Wprowadzono zmianę uprawnionego przez wykreślenie wpisu: Browary Polskie Brok-Strzelec S.A., Kraków, Polska i dokonanie wpisu: Faxe Polska Sp. z o.o., Poznań, Polska.

153470 2006 01 02 A. Wprowadzono zmianę nazwy uprawnionego przez wykreślenie wpisu: Faxe Polska Sp. z o.o., Poznań, Polska i dokonanie wpisu: Royal Unibrew Polska Sp. z o.o., Poznań, Polska.

153504 2006 01 31 A,D. Wprowadzono zmianę przez wykreślenie wpisu: A) Skarb Państwa reprezentowany przez pełnomocnika ds. Prywatyzacji przedsiębiorstwa państwowego, Warszawa, Polska D) Przedsiębiorstwo Przemysłu Spirytusowego „POLMOS” w Warszawie Spółka Akcyjna, Warszawa, Polska i dokonanie wpisu A) Przedsiębiorstwo Przemysłu Spirytusowego „POLMOS” w Warszawie Spółka Akcyjna, Warszawa, Polska.

153681 2006 01 24 A. Wprowadzono zmianę adresu uprawnionego przez wykreślenie wpisu: „ASTRA” S.A., 02-822 Warszawa ul. Poleczki 21, Polska i dokonanie wpisu: „ASTRA” S.A., Warszawa, Polska.

153744 2006 01 09 A. Wprowadzono zmianę nazwy uprawnionego przez wykreślenie wpisu: Firma Handlowa BROK-STRZELEC S.A., 31-233 Kraków ul. Pachońskiego 5, Polska i dokonanie wpisu: M2M Marketing & Merchandising S.A., Kraków, Polska.

153744 2006 01 09 A. Wprowadzono zmianę uprawnionego przez wykreślenie wpisu: M2M Marketing & Merchandising S.A., Kraków, Polska i dokonanie wpisu: Browary Polskie Brok-Strzelec S.A., Kraków, Polska.

153744 2006 01 09 A. Wprowadzono zmianę uprawnionego przez wykreślenie wpisu: Browary Polskie Brok-Strzelec S.A., Kraków, Polska i dokonanie wpisu: Faxe Polska Sp. z o.o., Poznań, Polska.

153744 2006 01 09 A. Wprowadzono zmianę nazwy uprawnionego przez wykreślenie wpisu: Faxe Polska Sp. z o.o., Poznań, Polska i dokonanie wpisu: Royal Unibrew Polska Sp. z o.o., Poznań, Polska.

154109 2006 01 09 A. Wprowadzono zmianę nazwy uprawnionego przez wykreślenie wpisu: FIRMA HANDLOWA BROK-STRZELEC S.A., 31-233 Kraków ul. Pachońskiego 5, Polska i dokonanie wpisu: M2M Marketing & Merchandising S.A., Kraków, Polska.

154109 2006 01 09 A. Wprowadzono zmianę uprawnionego przez wykreślenie wpisu: M2M Marketing & Merchandising S.A., Kraków, Polska i dokonanie wpisu: Browary Polskie Brok-Strzelec S.A., Kraków, Polska.

154109 2006 01 09 A. Wprowadzono zmianę uprawnionego przez wykreślenie wpisu: Browary Polskie Brok-Strzelec S.A., Kraków, Polska i dokonanie wpisu: Faxe Polska Sp. z o.o., Poznań, Polska.

154109 2006 01 09 A. Wprowadzono zmianę nazwy uprawnionego przez wykreślenie wpisu: Faxe Polska Sp. z o.o., Poznań, Polska i dokonanie wpisu: Royal Unibrew Polska Sp. z o.o., Poznań, Polska.

154477 2006 01 12 A. Wprowadzono zmianę uprawnionego przez wykreślenie wpisu: Browary Górnośląskie S.A., 41-800 Zabrze ul. Wolności 327, Polska i dokonanie wpisu: BROWAR VAN PUR SPÓŁKA Z OGRANICZONĄ ODPOWIEDZIALNOŚCIĄ, Warszawa, Polska.

154599 2006 01 11 A. Wprowadzono zmianę uprawnionego przez wykreślenie wpisu: UNIZETO Spółka z o.o., 71-486 Szczecin

ul. Królowej Korony Polskiej 21, Polska i dokonanie wpisu: UNIZETO TECHNOLOGIES S.A., Szczecin, Polska.

154721 2006 01 12 A. Wprowadzono zmianę nazwy i siedziby uprawnionego przez wykreślenie wpisu: Firma Handlowa Ireneusz Wądołowski, 43-300 Bielsko-Biała ul. Trzech Diamentów 36/5, Polska i dokonanie wpisu: Ireneusz Wądołowski, Międzyrzecze Górne, Polska.

155048 2006 01 24 A. Wprowadzono zmianę uprawnionego przez wykreślenie wpisu: CAMPINA POLSKA Spółka z o.o., 01-102 Warszawa ul. Jana Olbrachta 94, Polska i dokonanie wpisu: "BACHA" SPÓŁKA Z OGRANICZONĄ ODPOWIEDZIALNOŚCIĄ, Warszawa, Polska.

155563 2006 01 24 A. Wprowadzono zmianę nazwy uprawnionego przez wykreślenie wpisu: Energetyka i Technika Grzewcza „TERMALL” Spółka z o.o., 97-400 Bełchatów ul. Czyżewskiego 50, Polska i dokonanie wpisu: „TERMALL” Spółka z ograniczoną odpowiedzialnością Rozruch Moc Ekologia, Bełchatów, Polska.

155784 2006 01 05 A. Wprowadzono zmianę uprawnionego przez wykreślenie wpisu: Avecia Limited, Hexagon House Blackley Manchester M9 8ZS, Wielka Brytania i dokonanie wpisu: Arch UK Biocides Limited, Castleford, Wielka Brytania.

155785 2006 01 05 A. Wprowadzono zmianę uprawnionego przez wykreślenie wpisu: Avecia Limited, Hexagon House Blackley Manchester M9 8ZS, Wielka Brytania i dokonanie wpisu: Arch UK Biocides Limited, Castleford, Wielka Brytania.

155786 2006 01 05 A. Wprowadzono zmianę uprawnionego przez wykreślenie wpisu: Avecia Limited, Hexagon House Blackley Manchester M9 8ZS, Wielka Brytania i dokonanie wpisu: Arch UK Biocides Limited, Castleford, Wielka Brytania.

155848 2006 01 05 A. Wprowadzono zmianę uprawnionego przez wykreślenie wpisu: Avecia Limited, Hexagon House Blackley Manchester M9 8ZS, Wielka Brytania i dokonanie wpisu: Arch UK Biocides Limited, Castleford, Wielka Brytania.

156079 2006 01 05 A. Wprowadzono zmianę uprawnionego przez wykreślenie wpisu: „ALMAKO” s.c. Agencja Usługowo-Handlowa Przybylski Anna Przybylska, Małgorzata Przybylska, Andrzej Przybylski, 78-100 Kołobrzeg ul. Bogusława X 1, Polska i dokonanie wpisu: „ALMAKO” Handel i Usługi Spółka jawna Andrzej Przybylski, Kołobrzeg, Polska.

156446 2006 01 30 A. Wprowadzono zmianę uprawnionego przez wykreślenie wpisu: Przedsiębiorstwo Handlowe „UNIMEX” Marek Skorulski, 53-333 Wrocław ul. Powstańców Śląskich 28/30, Polska i dokonanie wpisu: „UNIMEX” Sp. z o.o., Wrocław, Polska.

156524 2006 01 12 A. Wprowadzono zmianę uprawnionego przez wykreślenie wpisu: RADIATOR S.C. Bogusław Wójcik, Przemysław Wójcik, 43-300 Bielsko Biała ul. 3 Maja 14/2, Polska i dokonanie wpisu: „REGULUS-SYSTEM” Bogusław Wójcik S.C., Bielsko Biała, Polska.

156524 2006 01 12 A. Wprowadzono zmianę uprawnionego przez wykreślenie wpisu: „REGULUS-SYSTEM” Bogusław Wójcik S.C., Bielsko Biała, Polska i dokonanie wpisu: REGULUS – SYSTEM BOGUSŁAW WÓJCIK SPÓŁKA JAWNA, Bielsko Biała, Polska.

156532 2006 01 24 A. Wprowadzono zmianę uprawnionego przez wykreślenie wpisu: MILK SERVICE Zenon Biadała, 80-563 Gdańsk ul. Oliwska 21/3, Polska i dokonanie wpisu: AQUABLEND POLSKA Joanna Elżbieta Działowska, Gdańsk, Polska.

156725 2006 01 16 A. Wprowadzono zmianę nazwy uprawnionego przez wykreślenie wpisu: „FIAT Ubezpieczenia Życiowe” Spółka Akcyjna, 02-801 Warszawa ul. Puławska 405, Polska i dokonanie wpisu: „BENEFIA Towarzystwo Ubezpieczeń na Życie” Spółka Akcyjna, Warszawa, Polska.

156726 2006 01 16 A. Wprowadzono zmianę nazwy uprawnionego przez wykreślenie wpisu: „FIAT Ubezpieczenia Życiowe”

Spółka Akcyjna, 02-801 Warszawa ul. Puławska 405, Polska i dokonanie wpisu: „BENEFIA Towarzystwo Ubezpieczeń na Życie” Spółka Akcyjna, Warszawa, Polska.

156727 2006 01 16 A. Wprowadzono zmianę nazwy uprawnionego przez wykreślenie wpisu: „FIAT Ubezpieczenia Życiowe” Spółka Akcyjna, 02-801 Warszawa ul. Puławska 405, Polska i dokonanie wpisu: „BENEFIA Towarzystwo Ubezpieczeń na Życie” Spółka Akcyjna, Warszawa, Polska.

156728 2006 01 16 A. Wprowadzono zmianę nazwy uprawnionego przez wykreślenie wpisu: „FIAT Ubezpieczenia Życiowe” Spółka Akcyjna, 02-801 Warszawa ul. Puławska 405, Polska i dokonanie wpisu: „BENEFIA Towarzystwo Ubezpieczeń na Życie” Spółka Akcyjna, Warszawa, Polska.

156729 2006 01 16 A. Wprowadzono zmianę nazwy uprawnionego przez wykreślenie wpisu: „FIAT Ubezpieczenia Życiowe” Spółka Akcyjna, 02-801 Warszawa ul. Puławska 405, Polska i dokonanie wpisu: „BENEFIA Towarzystwo Ubezpieczeń na Życie” Spółka Akcyjna, Warszawa, Polska.

156730 2006 01 16 A. Wprowadzono zmianę nazwy uprawnionego przez wykreślenie wpisu: „FIAT Ubezpieczenia Życiowe” Spółka Akcyjna, 02-801 Warszawa ul. Puławska 405, Polska i dokonanie wpisu: „BENEFIA Towarzystwo Ubezpieczeń na Życie” Spółka Akcyjna, Warszawa, Polska.

156731 2006 01 16 A. Wprowadzono zmianę nazwy uprawnionego przez wykreślenie wpisu: „FIAT Ubezpieczenia Życiowe” Spółka Akcyjna, 02-801 Warszawa ul. Puławska 405, Polska i dokonanie wpisu: „BENEFIA Towarzystwo Ubezpieczeń na Życie” Spółka Akcyjna, Warszawa, Polska.

156732 2006 01 16 A. Wprowadzono zmianę nazwy uprawnionego przez wykreślenie wpisu: „FIAT Ubezpieczenia Życiowe” Spółka Akcyjna, 02-801 Warszawa ul. Puławska 405, Polska i dokonanie wpisu: „BENEFIA Towarzystwo Ubezpieczeń na Życie” Spółka Akcyjna, Warszawa, Polska.

157221 2006 01 05 A. Wprowadzono zmianę adresu uprawnionego przez wykreślenie wpisu: M.I.A. Spółka z ograniczoną odpowiedzialnością, 31-052 Kraków ul. Dajwór 14, Polska i dokonanie wpisu: M.I.A. Spółka z ograniczoną odpowiedzialnością, Kraków, Polska.

157235 2006 01 12 A. Wprowadzono zmianę nazwy uprawnionego przez wykreślenie wpisu: Pillsbury Polska Sp. z o.o., 02-675 Warszawa ul. Wołoska 16, Polska i dokonanie wpisu: MALMA SPÓŁKA Z OGRANICZONĄ ODPOWIEDZIALNOŚCIĄ, Malbork, Polska.

157490 2006 01 11 A. Wprowadzono zmianę nazwy uprawnionego przez wykreślenie wpisu: ART.-BET S.C. Adam Marciniak, Grażyna Marciniak, 50-421 Wrocław ul. Międzyrzeczka 41, Polska i dokonanie wpisu: ARTBETON S.C. Adam Marciniak, Grażyna Marciniak, Wrocław, Polska.

157596 2006 01 16 A. Wprowadzono zmianę uprawnionego przez wykreślenie wpisu: BROWARY POLSKIE BROK-STRZELEC S.A., 31-223 Kraków ul. Pachońskiego 5, Polska i dokonanie wpisu: Faxe Polska Sp. z o.o., Poznań, Polska.

157596 2006 01 16 A. Wprowadzono zmianę nazwy uprawnionego przez wykreślenie wpisu: Faxe Polska Sp. z o.o., Poznań, Polska i dokonanie wpisu: Royal Unibrew Polska Sp. z o.o., Poznań, Polska.

157624 2006 01 12 A. Wprowadzono zmianę uprawnionego przez wykreślenie wpisu: Agencja Nieruchomości „PROLOKUM” S.C. Lidia Machnik, Andrzej Cap, 40-035 Katowice ul. Kochanowskiego 2, Polska i dokonanie wpisu: Agencja Nieruchomości „PROLOKUM” S.C. Lidia Machnik, Andrzej Cap, Marian Machnik, Katowice, Polska.

157624 2006 01 12 A. Wprowadzono zmianę uprawnionego przez wykreślenie wpisu: Agencja Nieruchomości „PROLOKUM”

S.C. Lidia Machnik, Andrzej Cap, Marian Machnik, Katowice, Polska i dokonanie wpisu: Agencja Nieruchomości „PROLOKUM” S.C. Lidia Machnik, Marian Machnik, Katowice, Polska.

157692 2006 01 30 A. Wprowadzono zmianę nazwy uprawnionego przez wykreślenie wpisu: „EBRO” S.C. Zbigniew Potępa, Marek Kajdas, 30-720 Kraków ul. Krzywda 17e, Polska i dokonanie wpisu: EBRO POTĘPA I KAJDAS SPÓŁKA JAWNA, Kraków, Polska.

157692 2006 01 30 A. Wprowadzono zmianę nazwy uprawnionego przez wykreślenie wpisu: EBRO POTĘPA I KAJDAS SPÓŁKA JAWNA Kraków, Polska i dokonanie wpisu: EBRO KAJDAS SPÓŁKA JAWNA, Kraków, Polska.

157711 2006 01 18 A. Wprowadzono zmianę nazwy uprawnionego przez wykreślenie wpisu: Krone Digital Communicatins Inc. (Delaware corporation), One Greenwood Road Sidney Nebraska 69162, Stany Zjednoczone Ameryki i dokonanie wpisu: ADC Digital Commuications, Inc., Sidney, Stany Zjednoczone Ameryki.

157986 2006 01 18 A. Wprowadzono zmianę nazwy uprawnionego przez wykreślenie wpisu: Krone Digital Communicatins Inc. (Delaware corporation), One Greenwood Road Sidney Nebraska 69162, Stany Zjednoczone Ameryki i dokonanie wpisu: ADC Digital Communications, Inc., Sidney, Stany Zjednoczone Ameryki.

157987 2006 01 18 A. Wprowadzono zmianę nazwy uprawnionego przez wykreślenie wpisu: Krone Digital Communicatins Inc. (Delaware corporation), One Greenwood Road Sidney Nebraska 69162, Stany Zjednoczone Ameryki i dokonanie wpisu: ADC Digital Communications, Inc., Sidney, Stany Zjednoczone Ameryki.

158050 2006 01 24 A. Wprowadzono zmianę nazwy uprawnionego przez wykreślenie wpisu: ADS S.C. Agata Szczepaniak, Bogdan Szczepaniak, 90-348 Łódź ul. Kilińskiego 185, Polska i dokonanie wpisu: ADS BOGDAN SZCZEPANIAK SPÓŁKA JAWNA, Łódź, Polska.

158146 2006 01 24 A. Wprowadzono zmianę uprawnionego przez wykreślenie wpisu: „CAMPINA POLSKA” Spółka z o.o., 01-102 Warszawa ul. Jana Olbrachta 94, Polska i dokonanie wpisu: „BACHA” SPÓŁKA Z OGRANICZONĄ ODPOWIEDZIALNOŚCIĄ, Warszawa, Polska.

158178 2006 01 24 A. Wprowadzono zmianę nazwy uprawnionego przez wykreślenie wpisu: Zakłady Mięsne Morliny Spółka Akcyjna, 14-100 Ostróda Morliny, Polska i dokonanie wpisu: „GRUPA ANIMEX” S.A., Morliny, Polska.

158454 2006 01 11 A. Wprowadzono zmianę uprawnionego przez wykreślenie wpisu: BIONAT Spółka z o.o., 30-389 Kraków ul. Zawia 53, Polska i dokonanie wpisu: BIONAT S.A., Kraków, Polska.

158498 2006 01 11 A. Wprowadzono zmianę uprawnionego przez wykreślenie wpisu: Usługi Pogrzebowe i Przewozowe, Sprzedaż Trumien Hubert Dudek, 44-251 Rybnik ul. Żorska 277, Polska i dokonanie wpisu: Usługi Pogrzebowe i Przewozowe w Kraju i Za Granicą Sprzedaż Trumien - Sebastian Dudek, Rybnik, Polska.

158502 2006 01 26 A. Wprowadzono zmianę uprawnionego przez wykreślenie wpisu: Kama Foods S.A., 00-021 Warszawa ul. Chmielna 5/7, Polska i dokonanie wpisu: EWICO Sp. z o.o., Brzeg, Polska.

158561 2006 01 18 A. Wprowadzono zmianę nazwy uprawnionego przez wykreślenie wpisu: AGFA MONOTYPE LIMITED, Perrywood Business Park Salfords Redhill Surrey RH1 5DZ, Wielka Brytania i dokonanie wpisu: MONOTYPE IMAGING LIMITED, Salfords, Wielka Brytania.

158612 2006 01 24 A. Wprowadzono zmianę nazwy i siedziby uprawnionego przez wykreślenie wpisu: Firma Konfekcyjna „MINGE”, 66-330 Pszczew ul. Dworcowa 10, Polska i dokonanie wpisu: Firma Konfekcyjna MINGE – Ewa Minge, Międzychód, Polska.

158667 2006 01 18 A. Wprowadzono zmianę uprawnionego przez wykreślenie wpisu: BROWARY WARKA Spółka z o.o., 05-660

Warka ul. Gośniewska 65, Polska i dokonanie wpisu: Browary WARKA Spółka Akcyjna, Warka, Polska.

158667 2006 01 18 A. Wprowadzono zmianę nazwy uprawnionego przez wykreślenie wpisu: Browary WARKA Spółka Akcyjna, Warka, Polska i dokonanie wpisu: GRUPA ŻYWIEC S.A. Żywiec, Polska.

158911 2006 01 18 A. Wprowadzono zmianę nazwy uprawnionego przez wykreślenie wpisu: Krone Digital Communicatins Inc. (Delaware corporation), One Greenwood Road Sidney Nebraska 69162, Stany Zjednoczone Ameryki i dokonanie wpisu: ADC Digital Commuications, Inc., Sidney, Stany Zjednoczone Ameryki.

158925 2006 01 24 A. Wprowadzono zmianę nazwy uprawnionego przez wykreślenie wpisu: Przedsiębiorstwo Produkcyjno-Uslugowo-Handlowe „TAJCHEM” Spółka Cywilna – Teresa Kozik, Aleksander Kozik, Jerzy Kozik, 41-408 Mysłowice ul. 3-go Maja 79a, Polska i dokonanie wpisu: TAJCHEM KOZIK GRUPA SPÓŁKA JAWNA, 41-408 Mysłowice ul. 3 Maja 79 A, Polska

158970 2006 01 26 A. Wprowadzono zmianę uprawnionego przez wykreślenie wpisu: BEAUTY COSMETICS Eugeniusz Janczak, 53-021 Wrocław ul. Korfantego 19, Polska i dokonanie wpisu: Beauty Cosmetics Sp. z o.o., Wrocław, Polska.

159091 2006 01 09 A. Wprowadzono zmianę uprawnionego przez wykreślenie wpisu: Przedsiębiorstwo Produkcyjno-Uslugowo-Handlowe „LUMAR” Lucjan Walkowicz, Mariola Walkowicz, 46-220 Byczyna ul. Słoneczna 11, Polska i dokonanie wpisu: Przedsiębiorstwo Produkcyjno-Uslugowo-Handlowe „LUMAR” Lucjan Walkowicz, Byczyna, Polska.

159092 2006 01 09 A. Wprowadzono zmianę uprawnionego przez wykreślenie wpisu: Przedsiębiorstwo Produkcyjno-Handlowo-Uslugowe „LUMAR” Lucjan Walkowicz, Mariola Walkowicz, 46-220 Byczyna ul. Słoneczna 11, Polska i dokonanie wpisu: Przedsiębiorstwo Produkcyjno-Handlowo-Uslugowe „LUMAR” Lucjan Walkowicz, Byczyna, Polska.

159585 2006 01 30 A. Wprowadzono zmianę siedziby uprawnionego przez wykreślenie wpisu: LPP TEX Spółka Akcyjna, 80-266 Gdańsk ul. Grunwaldzka 219, Polska i dokonanie wpisu: LPP TEX Spółka Akcyjna, Gdynia, Polska.

159761 2006 01 11 A. Wprowadzono zmianę nazwy uprawnionego przez wykreślenie wpisu: Warszawskie Centrum Osteoporozy i Gospodarki Wapniowej „OSTEOMED” Spółka z o.o., 02-341 Warszawa ul. Białobrzaska 40 A, Polska i dokonanie wpisu: Centrum Medyczne „OSTEOMED” Sp. z o.o., Warszawa, Polska.

159780 2006 01 16 A. Wprowadzono zmianę uprawnionego przez wykreślenie wpisu: BROWARY POLSKIE BROK-STRZELEC S.A., 31-223 Kraków ul. Pachoskiego 5, Polska i dokonanie wpisu: Faxe Polska Sp. z o.o., Poznań, Polska.

159780 2006 01 16 A. Wprowadzono zmianę nazwy uprawnionego przez wykreślenie wpisu: Faxe Polska Sp. z o.o., Poznań, Polska i dokonanie wpisu: Royal Unibrew Polska Sp. z o.o., Poznań, Polska.

159932 2006 01 26 A. Wprowadzono zmianę nazwy uprawnionego przez wykreślenie wpisu: „MYŚLIWIEC ZAP PETRO” Spółka z o.o., 44-240 Żory ul. Spółdzielcza 1, Polska i dokonanie wpisu: „MM PETRO” Sp. z o.o., Żory, Polska.

159933 2006 01 26 A. Wprowadzono zmianę nazwy uprawnionego przez wykreślenie wpisu: Myśliwiec ZAP PETRO Sp. z o.o., 44-240 Żory ul. Spółdzielcza 1, Polska i dokonanie wpisu: „MM PETRO” Sp. z o.o., Żory, Polska.

160121 2006 01 16 A. Wprowadzono zmianę uprawnionego przez wykreślenie wpisu: BROWARY POLSKIE BROK-STRZELEC Spółka Akcyjna, 31-223 Kraków ul. Pachoskiego 5, Polska i dokonanie wpisu: Faxe Polska Sp. z o.o., Poznań, Polska.

160121 2006 01 16 A. Wprowadzono zmianę nazwy uprawnionego przez wykreślenie wpisu: Faxe Polska Sp. z o.o., Poznań, Polska i dokonanie wpisu: Royal Unibrew Polska Sp. z o.o., Poznań, Polska.

160157 2006 01 24 A. Wprowadzono zmianę adresu uprawnionego przez wykreślenie wpisu: „GASTRO” Spółka z o.o., 33-300 Nowy Sącz ul. Stolarska 3, Polska i dokonanie wpisu: „GASTRO” Spółka z o.o., Nowy Sącz, Polska.

160178 2006 01 16 A. Wprowadzono zmianę nazwy uprawnionego przez wykreślenie wpisu: Lewiatan Detal Holding S.A., 44-330 Jastrzębie Zdrój ul. 1-ego Maja 45, Polska i dokonanie wpisu: „LD Holding” Spółka Akcyjna, Jastrzębie Zdrój, Polska.

160282 2006 01 18 C. Wprowadzono zmianę przez wykreślenie całego wykazu towarów oraz wszystkich klas: preparaty farmaceutyczne stosowane w leczeniu chorób zakaźnych, bólu, zapaleń, chorób układu krążenia, chorób onkologicznych, okulistycznych oraz zaburzeń centralnego układu nerwowego z wyłączeniem preparatów farmaceutycznych stosowanych w chorobach układu oddechowego oraz centralnego układu nerwowego z wyjątkiem preparatów farmaceutycznych stosowanych w leczeniu choroby Parkinsona oraz zespołu niespokojnych nóg; klasa 5.

160341 2006 01 11 A. Wprowadzono zmianę uprawnionego przez wykreślenie wpisu: Zakłady Wytwórcze POLSKI TYTOŃ Spółka z o.o., 99-200 Poddębice ul. Targowa 7, Polska i dokonanie wpisu: Kompania Tytoniowa Merkury Sp. z o.o., Poddębice, Polska.

160341 2006 01 11 A. Wprowadzono zmianę nazwy uprawnionego przez wykreślenie wpisu: Kompania Tytoniowa Merkury Sp. z o.o., Poddębice, Polska i dokonanie wpisu: GALLAHER POLSKA Sp. z o.o., Poddębice, Polska.

160344 2006 01 11 A. Wprowadzono zmianę uprawnionego przez wykreślenie wpisu: Zakłady Wytwórcze „Polski Tytoń” Spółka z o.o., 99-200 Poddębice ul. Targowa 7, Polska i dokonanie wpisu: Kompania Tytoniowa Merkury Sp. z o.o., Poddębice, Polska.

160344 2006 01 11 A. Wprowadzono zmianę nazwy uprawnionego przez wykreślenie wpisu: Kompania Tytoniowa Merkury Sp. z o.o., Poddębice, Polska i dokonanie wpisu: GALLAHER POLSKA Sp. z o.o., Poddębice, Polska.

160345 2006 01 11 A. Wprowadzono zmianę uprawnionego przez wykreślenie wpisu: Zakłady Wytwórcze „Polski Tytoń” Spółka z o.o., 99-200 Poddębice ul. Targowa 7, Polska i dokonanie wpisu: Kompania Tytoniowa Merkury Sp. z o.o., Poddębice, Polska.

160345 2006 01 11 A. Wprowadzono zmianę nazwy uprawnionego przez wykreślenie wpisu: Kompania Tytoniowa Merkury Sp. z o.o., Poddębice, Polska i dokonanie wpisu: GALLAHER POLSKA Sp. z o.o., Poddębice, Polska.

160349 2006 01 11 A. Wprowadzono zmianę uprawnionego przez wykreślenie wpisu: Zakłady Wytwórcze Polski Tytoń Spółka z o.o., 99-200 Poddębice ul. Targowa 7, Polska i dokonanie wpisu: Kompania Tytoniowa Merkury Sp. z o.o., Poddębice, Polska.

160349 2006 01 11 A. Wprowadzono zmianę nazwy uprawnionego przez wykreślenie wpisu: Kompania Tytoniowa Merkury Sp. z o.o., Poddębice, Polska i dokonanie wpisu: GALLAHER POLSKA Sp. z o.o., Poddębice, Polska.

160389 2006 01 11 A. Wprowadzono zmianę uprawnionego przez wykreślenie wpisu: „TERMO ORGANIKA” Spółka Akcyjna, 39-300 Mielec ul. Wojska Polskiego 3, Polska i dokonanie wpisu: TERMO ORGANIKA Sp. z o.o., Kraków, Polska.

160515 2006 01 11 A. Wprowadzono zmianę nazwy uprawnionego przez wykreślenie wpisu: DAEWOO-FSO MOTOR S.A., 00-992 Warszawa ul. Jagiellońska 88, Polska i dokonanie wpisu: FABRYKA SAMOCHODÓW OSOBOWYCH SPÓŁKA AKCYJNA, Warszawa, Polska.

160572 2006 01 18 A. Wprowadzono zmianę adresu uprawnionego przez wykreślenie wpisu: Sekaku Electron Industry Co., Ltd., No. 23 Lane 2 Jing Wu Road Taichung, Tajwan, Prowincja Chin i dokonanie wpisu: Sekaku Electron Industry Co., Ltd., Taichung, Tajwan, Prowincja Chin.

160572 2006 01 18 A. Wprowadzono zmianę uprawnionego przez wykreślenie wpisu: Sekaku Electron Industry Co., Ltd., Taichung, Tajwan, Prowincja Chin i dokonanie wpisu: Seikaku Technical Group Limited, Kowloon, Specjalny Region Administracyjny ChRL Hongkong.

160733 2006 01 12 A. Wprowadzono zmianę nazwy uprawnionego przez wykreślenie wpisu: ITEA Polska Spółka z o.o., 26-600 Radom ul. Warsztatowa 19A, Radom, Polska i dokonanie wpisu: MANSYSTEMS POLSKA SPÓŁKA Z OGRANICZONĄ ODPOWIEDZIALNOŚCIĄ, Radom, Polska.

160954 2006 01 26 A. Wprowadzono zmianę uprawnionego przez wykreślenie wpisu: S.D.Pack Plast International Spółka z o.o., 05-500 Piaseczno ul. Puławska 42C, Polska i dokonanie wpisu: S.D.Pack Plast International S.A., Piaseczno, Polska.

160954 2006 01 26 A. Wprowadzono zmianę nazwy uprawnionego przez wykreślenie wpisu: S.D.Pack Plast International S.A., Piaseczno, Polska i dokonanie wpisu: SARANTIS POLSKA S.A., Piaseczno, Polska.

160955 2006 01 26 A. Wprowadzono zmianę uprawnionego przez wykreślenie wpisu: S.D.Pack Plast International Spółka z o.o., 05-500 Piaseczno ul. Puławska 42C, Polska i dokonanie wpisu: S.D.Pack Plast International S.A., Piaseczno, Polska.

160955 2006 01 26 A. Wprowadzono zmianę nazwy uprawnionego przez wykreślenie wpisu: S.D.Pack Plast International S.A., Piaseczno, Polska i dokonanie wpisu: SARANTIS POLSKA S.A., Piaseczno, Polska.

160956 2006 01 26 A. Wprowadzono zmianę uprawnionego przez wykreślenie wpisu: S.D.Pack Plast International Spółka z o.o., 05-500 Piaseczno ul. Puławska 42c, Polska i dokonanie wpisu: S.D.Pack Plast International S.A., Piaseczno, Polska.

160956 2006 01 26 A. Wprowadzono zmianę nazwy uprawnionego przez wykreślenie wpisu: S.D.Pack Plast International S.A., Piaseczno, Polska i dokonanie wpisu: SARANTIS POLSKA S.A., Piaseczno, Polska.

160957 2006 01 26 A. Wprowadzono zmianę uprawnionego przez wykreślenie wpisu: S.D.Pack Plast International Spółka z o.o., 05-500 Piaseczno ul. Puławska 42C, Polska i dokonanie wpisu: S.D.Pack Plast International S.A., Piaseczno, Polska.

160957 2006 01 26 A. Wprowadzono zmianę nazwy uprawnionego przez wykreślenie wpisu: S.D.Pack Plast International S.A., Piaseczno, Polska i dokonanie wpisu: SARANTIS POLSKA S.A., Piaseczno, Polska.

160958 2006 01 26 A. Wprowadzono zmianę uprawnionego przez wykreślenie wpisu: S.D.Pack Plast International Spółka z o.o., 05-500 Piaseczno ul. Puławska 42C, Polska i dokonanie wpisu: S.D.Pack Plast International S.A., Piaseczno, Polska.

160958 2006 01 26 A. Wprowadzono zmianę nazwy uprawnionego przez wykreślenie wpisu: S.D.Pack Plast International S.A., Piaseczno, Polska i dokonanie wpisu: SARANTIS POLSKA S.A., Piaseczno, Polska.

160959 2006 01 26 A. Wprowadzono zmianę uprawnionego przez wykreślenie wpisu: S.D.Pack Plast International Spółka z o.o., 05-500 Piaseczno ul. Puławska 42C, Polska i dokonanie wpisu: S.D.Pack Plast International S.A., Piaseczno, Polska.

160959 2006 01 26 A. Wprowadzono zmianę nazwy uprawnionego przez wykreślenie wpisu: S.D.Pack Plast International S.A., Piaseczno, Polska i dokonanie wpisu: SARANTIS POLSKA S.A., Piaseczno, Polska.

160960 2006 01 26 A. Wprowadzono zmianę uprawnionego przez wykreślenie wpisu: S.D.Pack Plast International Spółka z o.o., 05-500 Piaseczno ul. Puławska 42C, Polska i dokonanie wpisu: S.D.Pack Plast International S.A., Piaseczno, Polska.

160960 2006 01 26 A. Wprowadzono zmianę nazwy uprawnionego przez wykreślenie wpisu: S.D.Pack Plast International S.A., Piaseczno, Polska i dokonanie wpisu: SARANTIS POLSKA S.A., Piaseczno, Polska.

160961 2006 01 26 A. Wprowadzono zmianę uprawnionego przez wykreślenie wpisu: S.D.Pack Plast International Spółka z o.o., 05-500 Piaseczno ul. Puławska 42C, Polska i dokonanie wpisu: S.D.Pack Plast International S.A., Piaseczno, Polska.

160961 2006 01 26 A. Wprowadzono zmianę nazwy uprawnionego przez wykreślenie wpisu: S.D.Pack Plast International S.A., Piaseczno, Polska i dokonanie wpisu: SARANTIS POLSKA S.A., Piaseczno, Polska.

160962 2006 01 26 A. Wprowadzono zmianę uprawnionego przez wykreślenie wpisu: S.D.Pack Plast International Spółka z o.o., 05-500 Piaseczno ul. Puławska 42C, Polska i dokonanie wpisu: S.D.Pack Plast International S.A., Piaseczno, Polska.

160962 2006 01 26 A. Wprowadzono zmianę nazwy uprawnionego przez wykreślenie wpisu: S.D.Pack Plast International S.A., Piaseczno, Polska i dokonanie wpisu: SARANTIS POLSKA S.A., Piaseczno, Polska.

160970 2006 01 18 C. Wprowadzono zmianę przez wykreślenie całego wykazu towarów oraz wszystkich klas i dokonanie wpisu: konserwowane rośliny strączkowe, groch, fasola, ciecierzycę, soczewica, soja; kawa, kakao, kawa nienaturalna, kawa mocca, namiastki kawy, napoje zawierające kawę lub kakao, tapioka, sago, spaghetti, makarony, ravioli, chleb, pizza, pizzopodobne wyroby cukiernicze i chleby, blaty do pizzy, gofry, herbatniki, krakersy, wafle i wafelki, wyroby cukiernicze, ciasta, herbatniki petit buerre, placki, paszteciki, ciastka, torty, puddingi, budynie, krem karmelowy, środki słodzące i środki smakowo-zapachowe, ketchup, majonez, musztarda, sok cytrynowy, sosy, sosy do sałatek, przeciera pomidorowe, ocet, dodatki aromatyzujące do żywności (zapachy), drożdże, proszki do pieczenia, wanilia, przyprawy, wszelkie rodzaje mąki, kasza manna, skrobię, miody, mleczko pszczołe, propolis, cukier granulowany, cukier w kostkach lub kawałkach, cukier puder, rachat-lukum, chałwa, desery w postaci waty cukrowej, pasty z orzechów laskowych i pasty z orzechów pistacjowych, mrożone jogurty, czekolada, wyroby czekoladowe, wyroby z polewą czekoladową i lukrowane, słodycze i wyroby czekoladowe do ozdoby choinek, napoje czekoladowe, gumy do żucia, lody, sól kuchenna, ryż, pszenica gotowana i ucierana, żywność otrzymywana z ziarna zbóż i mąki, płatki, płatki kukurydziane, produkty spożywcze na bazie owsa, ziarna i wyroby zbożowe śniadaniowe; świeże rośliny strączkowe, groch, fasola, ciecierzycę, soczewica, soja; klasa 29, 30, 31.

161398 2006 01 11 A. Wprowadzono zmianę nazwy uprawnionego przez wykreślenie wpisu: Imter mind Wrocław Spółka z o.o., 53-030 Wrocław ul. Przyjaźni 4, Polska i dokonanie wpisu: PRYZMAT Sp. z o.o., Wrocław, Polska.

161406 2006 01 11 A. Wprowadzono zmianę nazwy i siedziby uprawnionego przez wykreślenie wpisu: P.P.H.U. DONNA Aldona Nalezińska, 60-687 Poznań Oś. St. Batorego 1 A, Polska i dokonanie wpisu: „ALDONA” Zakład Odzieżowy, Aldona Nalezińska, Złotniki, Polska.

161429 2006 01 11 A. Wprowadzono zmianę uprawnionego przez wykreślenie wpisu: TVN Spółka z o.o., 02-981 Warszawa ul. Augustówka 3, Polska i dokonanie wpisu: TVN S.A., Warszawa, Polska.

161436 2006 01 11 A. Wprowadzono zmianę uprawnionego przez wykreślenie wpisu: „WERBATEX” Spółka z o.o., 34-100 Wadowice ul. Chopina 10, Polska i dokonanie wpisu: „MASPEX” Sp. z o.o., Wadowice, Polska.

161437 2006 01 11 A. Wprowadzono zmianę uprawnionego przez wykreślenie wpisu: „WERBATEX” Spółka z o.o., 34-100 Wadowice ul. Chopina 10, Polska i dokonanie wpisu: „MASPEX” Sp. z o.o., Wadowice, Polska.

161526 2006 01 11 A. Wprowadzono zmianę uprawnionego przez wykreślenie wpisu: „Jeronimo Martins Dystrybucja” Spółka z o.o., 60-003 Poznań ul. Wołczyńska 18, Polska i dokonanie wpisu: „Jeronimo Martins Dystrybucja” S.A., Poznań, Polska.

161588 2006 01 11 A. Wprowadzono zmianę nazwy uprawnionego przez wykreślenie wpisu: P.P.H. MARMET Sp. z o.o., 63-000 Środa Wlkp. ul. Libelta 6, Polska i dokonanie wpisu: „MARTINEZ” Sp. z o.o., Środa Wlkp., Polska.

161745 2006 01 11 A. Wprowadzono zmianę uprawnionego przez wykreślenie wpisu: „CHIPITA POLAND” Spółka z o.o., 02-672 Warszawa ul. Domaniewska 47, Polska i dokonanie wpisu: CHIPITA INTERNATIONAL S.A., Ateny, Grecja.

161746 2006 01 11 A. Wprowadzono zmianę uprawnionego przez wykreślenie wpisu: „CHIPITA POLAND” Spółka z o.o., 02-672 Warszawa ul. Domaniewska 47, Polska i dokonanie wpisu: CHIPITA INTERNATIONAL S.A., Ateny, Grecja.

161784 2006 01 11 A. Wprowadzono zmianę uprawnionego przez wykreślenie wpisu: Jacek Kwapisz, 80-299 Gdańsk ul. Barniewicka 26A, Polska i dokonanie wpisu: Kwapisz Marzanna, Gdańsk, Polska.

161859 2006 01 26 A. Wprowadzono zmianę adresu uprawnionego przez wykreślenie wpisu: ABELL CONSTELLATION Spółka z o.o., 00-312 Warszawa ul. Dobra 56/66, Polska i dokonanie wpisu: ABELL CONSTELLATION Spółka z o.o., Warszawa, Polska.

162047 2006 01 26 A. Wprowadzono zmianę nazwy uprawnionego przez wykreślenie wpisu: „SMITH” Maciej Wcisło, Krzysztof Gliklich, Katowice, Polska i dokonanie wpisu: SMITH’S Krzysztof Gliklich Maciej Wcisło Spółka Jawna, Katowice, Polska.

162186 2006 01 24 A. Wprowadzono zmianę uprawnionego przez wykreślenie wpisu: PRIMO S.C. Przedsiębiorstwo Produkcyjno Handlowo Usługowe Przemysław Kuśmierkowski, Robert Stokowski, Głowno, Polska i dokonanie wpisu: Robert Stokowski, Głowno, Polska.

162316 2006 01 24 A. Wprowadzono zmianę nazwy uprawnionego przez wykreślenie wpisu: „ALPAK” Spółka z o.o., 63-500 Ostrzeszów ul. Składowa 1, Polska i dokonanie wpisu: ALOPAK SPÓŁKA Z OGRANICZONĄ ODPOWIEDZIALNOŚCIĄ, Ostrzeszów, Polska.

162365 2006 01 24 A. Wprowadzono zmianę uprawnionego przez wykreślenie wpisu: TVN Spółka z o.o., Warszawa, Polska i dokonanie wpisu: TVN S.A., Warszawa, Polska.

162366 2006 01 24 A. Wprowadzono zmianę uprawnionego przez wykreślenie wpisu: TVN Spółka z o.o., Warszawa, Polska i dokonanie wpisu: TVN S.A., Warszawa, Polska.

162373 2006 01 26 A. Wprowadzono zmianę uprawnionego przez wykreślenie wpisu: P.P.H.U. JANIS Spółka Cywilna Krystyna Janiak, Piotr Janiak, Krzysztof Janiak, Kościelna Wieś, Polska i dokonanie wpisu: P.P.H.U. JANIS Spółka Cywilna Krystyna Janiak, Piotr Janiak, Kościelna Wieś, Polska.

162382 2006 01 24 A. Wprowadzono zmianę uprawnionego przez wykreślenie wpisu: TVN Spółka z o.o., Warszawa, Polska i dokonanie wpisu: TVN S.A., Warszawa, Polska.

162438 2006 01 26 A. Wprowadzono zmianę uprawnionego przez wykreślenie wpisu: JERONIMO MARTINS DYSTRYBUCJA Spółka z o.o., Poznań, Polska i dokonanie wpisu: „JERONIMO MARTINS DYSTRYBUCJA” S.A., Poznań, Polska.

162439 2006 01 26 A. Wprowadzono zmianę uprawnionego przez wykreślenie wpisu: JERONIMO MARTINS DYSTRYBUCJA Spół-

ka z o.o., Poznań, Polska i dokonanie wpisu: „JERONIMO MARTINS DYSTRYBUCJA” S.A., Poznań, Polska.

162484 2006 01 26 A. Wprowadzono zmianę uprawnionego przez wykreślenie wpisu: Jeronimo Martins Dystrybucja Spółka z o.o., Poznań, Polska i dokonanie wpisu: „Jeronimo Martins Dystrybucja” S.A., Poznań, Polska.

162508 2006 01 24 A. Wprowadzono zmianę uprawnionego przez wykreślenie wpisu: CAMPINA POLSKA Spółka z o.o., Warszawa, Polska i dokonanie wpisu: „BACHA” SPÓŁKA Z OGRANICZONĄ ODPOWIEDZIALNOŚCIĄ, Warszawa, Polska.

162616 2006 01 26 A. Wprowadzono zmianę nazwy uprawnionego przez wykreślenie wpisu: P.P.H. MARMET Sp. z o.o., Środa Wlkp., Polska i dokonanie wpisu: „MARTINEZ” Sp. z o.o., Środa Wlkp., Polska.

162617 2006 01 26 A. Wprowadzono zmianę nazwy uprawnionego przez wykreślenie wpisu: P.P.H. MARMET Sp. z o.o., Środa Wlkp., Polska i dokonanie wpisu: „MARTINEZ” Sp. z o.o., Środa Wlkp., Polska.

162618 2006 01 26 A. Wprowadzono zmianę nazwy uprawnionego przez wykreślenie wpisu: P.P.H. MARMET Sp. z o.o., Środa Wlkp., Polska i dokonanie wpisu: „MARTINEZ” Sp. z o.o., Środa Wlkp., Polska.

162635 2006 01 24 A. Wprowadzono zmianę uprawnionego przez wykreślenie wpisu: TVN Spółka z o.o., Warszawa, Polska i dokonanie wpisu: TVN S.A., Warszawa, Polska.

126

DECYZJE O UNIEWAŻNIENIU PRAWA OCHRONNEGO

Poniższe zestawienie zawiera kolejno: numer prawa ochronnego na znaki towarowe, datę unieważnienia prawa ochronnego oraz treść decyzji.

109 265 2005 08 24 Unieważniono w całości

127

DECYZJE O WYGAŚNIĘCIU PRAWA OCHRONNEGO

Poniższe zestawienie zawiera kolejno: numer prawa ochronnego na znaki towarowe i datę wygaśnięcia prawa ochronnego. W przypadku wygaśnięcia prawa tylko dla części towarów (usług) wymienia się te towary (usługi).

65 187 2004 04 07 Prawo wygasło w całości.
 89 436 2004 04 16 Prawo wygasło w całości.
 121 147 2005 06 22 Prawo wygasło w całości.
 112 769 2005 06 01 Prawo wygasło w całości. Wnioskiem z dnia 01 czerwca 2005 r. Wnioskodawca poinformował Urząd o rezygnacji z dalszej ochrony przedmiotowego znaku towarowego.
 35 875 2001 03 16 Prawo wygasło w części dla towarów: preparaty kosmetyczne; klasa 3.
 57 420 2004 01 14 Prawo wygasło w części dla towarów: środki do mycia zębów zawartych w klasie 3.
 80 720 2004 04 19 Prawo wygasło w części dla towarów z klasy 25.
 80 720 2000 08 27 Prawo wygasło w części dla towarów: metalowe konstrukcje przestrzenne dla handlu i wystawiennictwa, wyroby ślusarskie do wyposażenia wnętrz handlowych i wystawienniczych; meble, w tym metalowe stoiska wystawowe, wyroby stolarskie z drewna; tkaniny, wyroby tekstylne, nakrycia na łóżka i stoły, zasłony, klasy 6, 20, 24.

87 452 2004 05 10 Prawo wygasło w części dla towarów i usług: łożyska ślizgowe dla walcarek hutniczych, usługi odlewnicze – klasy: 6 (w części), 7, 40.
 101 228 2005 06 28 Prawo wygasło w części dla towarów: lampy oświetleniowe; klasa 11.
 101 510 2005 06 10 Prawo wygasło w części dla towarów: dietetyczne środki odżywcze dla celów leczniczych, preparaty białkowe do celów medycznych, artykuły żywnościowe na bazie białka do celów medycznych, kaszki dla niemowląt, wyciągi (nalewki) do celów leczniczych: mięso, drób, wyroby z mleka i jaj, budynie i desery, galaretki, konfitury, ekstrakty mięsne, konserwy w tym: warzywno-mięsne, pikle, warzywa konserwowane i suszone, owoce konserwowane, suszone i smażone, mieszanki jarzyn i owoców marynowanych lub konserwowanych, zaprawy do lodów i jogurtów; aromaty kawowe, kleik spożywczy na bazie mleka, makaroniki, napoje czekoladowe, pasztet, produkty zbożowe, w tym: kasze, kaszki, makarony, grysiki, płatki zbożowe, suszone, potrawy na bazie mąki, płatki owsiane, przyprawy; klasy 05, 29, 30.
 101 693 2005 06 23 Prawo wygasło w części dla towarów: komputery drukarki, programy komputerowe; klasa 09.
 101 896 2005 05 12 Prawo wygasło w części dla towarów i usług: tworzywa sztuczne do pakowania w tym rękawy, worki, torebki i reklamówki z folii, usługi poligraficzne w tym wykonywanie druków okolicznościowych i identyfikatorów, wycena środków trwałych, komputerowe przepisywanie prac magisterskich i dyplomowych; klasa 16, 35.
 102 999 2005 06 07 Prawo wygasło w części dla usług: krawiectwo, drukowanie na tkaninach-sitodruk, usługi hafciarskie; klasa 40.
 103 721 2005 07 01 Prawo wygasło w części dla towarów i usług: aparaty, urządzenia i instalacje wodociągowe, sanitarne, klimatyzacyjne, grzewcze, gazowe i dla ochrony środowiska, oczyszczalnie ścieków; usługi budowlano-remontowe, naprawy, instalacje w zakresie budownictwa, zaopatrywanie rolnictwa w wodę; klasy 11, 37.
 104 912 2005 10 23 Prawo wygasło w części dla towarów i usług: papier, tektura i wyroby z tych materiałów; materiały piśmienne, sprzęt i materiały biurowe; odzież, obuwie, nakrycia głowy; wody mineralne i gazowane oraz inne napoje bezalkoholowe; soki i napoje owocowe; sypy i inne produkty do produkcji napojów; piwo; transport, spedycja, magazynowanie towarów; transport osobowy; organizowanie wycieczek i podróży, usługi biur turystycznych; usługi parkingowe; dostarczanie i dystrybucja towarów; klasy 16, 25, 32, 39.
 105 074 2005 06 29 Prawo wygasło w części dla towarów: kable i przewody elektryczne; klasa 09.
 105 083 2005 06 29 Prawo wygasło w części dla towarów: kable i przewody elektryczne; klasa 09.
 105 662 2004 03 17 Prawo wygasło w części dla towarów i usług: mięso, ryby, drób, dziczyzna, ekstrakty mięsne, owoce i warzywa konserwowane,

- suszone i gotowane, galaretki, dżemy, kompoty, jaja, mleko, produkty mleczne, napoje mleczne, oleje i tłuszcze jadalne, odżywki dietetyczne na bazie proteinowej lub tłuszczowej do użytku pozamedycznego; piwo, wody mineralne i gazowane oraz inne napoje bezalkoholowe, napoje owocowe, soki owocowe i warzywne, syropy i inne produkty do produkcji napojów; klasy 29, 32.
- 105 866 2005 05 24 Prawo wygasło w części dla towarów: wyroby z tworzyw sztucznych dla gospodarstw domowych w tym: miski, wiadra, pojemniki, skrzynki, wazoniki, koszyczki, wianienki; klasa 20, 21.
- 108 110 2005 06 02 Prawo wygasło w części dla towarów i usług: kompost, substraty, podłoża ogrodnicze; kosmetyki, olejki eteryczne, perfumy, wody toaletowe-naturalne i syntetyczne; środki dezynfekcyjne do celów higienicznych i sole kąpielowe do celów leczniczych, naturalne i syntetyczne środki do niszczenia chorób i szkodników roślin i zwierząt; metalowe materiały budowlane i konstrukcyjne; niemetalowe materiały budowlane i konstrukcyjne; meble, w tym drewniane, metalowe i z tworzyw sztucznych, wyroby ze szkła, wyroby ceramiczne z porcelany, fajansu, porcelitu, pojemniki dla gospodarstwa domowego; ekstrakty mięsne, mięso w tym drób, ryby, dziczyzna, wszelkie rośliny, owoce i warzywa konserwowane; suszone, gotowane lub inaczej przetworzone; preparaty zbożowe, przyprawy do spożycia bezpośredniego lub przetworzenia; świeże owoce, jarzyny, nasiona, rośliny, pasze dla zwierząt, ziemiaki, żywe zwierzęta, kwiaty; dystrybucja materiałów reklamowych, organizowanie aukcji, prowadzenie negocjacji, prokura, usługi menadżerskie, prowadzenie księgowości, doradztwo handlowe, marketing, powiernictwo; doradztwo finansowe, usługi finansowe, rozliczenia finansowe transakcji, leasing urządzeń i budynków w tym maszyn i urządzenia, środki transportowe, sprzęt i urządzenia gospodarstwa domowego, sprzęt i urządzenia biurowe (finansowanie inwestycji w tym budynków i budowli, zakładów przemysłowych (fabryk), patentów badań oraz inwestycji kapitałowo-udziałowych; usługi budowlano-remontowe, roboty ziemne, karczowanie drzew, naprawa ogumienia, obsługa i naprawa pojazdów, maszyn i sprzętu technicznego w tym narzędzi, urządzeń technicznych; usługi transportowe, przewozy wszelkich ładunków i ludzi, załadunek i rozładunek, konfekcjonowanie towarów, usługi garażowe w tym przechowywanie, i obsługa garażowa, magazynowe, wynajem samochodów, ciągników, maszyn, w tym maszyn rolniczych, sprzętu technicznego w tym narzędzi i urządzeń technicznych, przesyłek i wody; przetwarzanie surowców w tym uzdatnianie wody, utylizacja odpadów i surowców wtórnych, obróbka mechaniczna, cieplna i spawanie, usługi związane z procesem wytwarzania
- materiałów, w tym budowlanych, przetwarzanie produktów rolniczych i ogrodniczych; usługi ochrony środowiska, w tym ekspertyzy, pomiary i ocena zanieczyszczeń, rekultywacja, usługi dla rolnictwa w tym polowe prace ciągnikami i maszynami rolniczymi; klasa 01,03,05 (w części) 06, 19, 20, 21, 29, 30, 31, 35, 36 (w części) 37, 39, 40, 42.
- 108 183 2005 10 11 Prawo wygasło w części dla towarów i usług: instalacje sanitarne, aparaty i urządzenia wodociągowe; części składowe do pojazdów mechanicznych; usługi w zakresie transportu i magazynowania; klasy 11, 12, 39.
- 108 359 2005 08 25 Prawo wygasło w części dla towarów: rozpuszczalniki; klasa 01.
- 108 884 2005 08 25 Prawo wygasło w części dla towarów: rozpuszczalniki; klasa 01.
- 113 654 2005 06 13 Prawo wygasło w części dla towarów i usług: opakowania z tworzyw sztucznych, papieru, kartonu, folie, worki foliowe, torby, opakowania jednorazowe; przetwarzanie surowców, materiałów z tworzyw sztucznych, termoformowanie próżniowe; klasy 16, 40.
- 115 667 2005 08 25 Prawo wygasło w części dla towarów: urządzenia do przetwarzania danych, urządzenia do komunikacji, programy wszelkiego rodzaju zapisane na nośnikach danych z klasy 09.
- 116 126 2005 06 12 Prawo wygasło w części dla usług: usługi reklamowe, usługi w zakresie planowania, opracowywania i zamieszczania reklam, usługi reklamowe pozostałe tj. Reklama na otwartej przestrzeni oraz doręczanie materiałów reklamowych, pośrednictwo handlowe polegające na kojarzeniu kontrahentów; usługi poligraficzne; klasa 35, 42.
- 150 010 2005 01 31 Prawo wygasło w części dla następujących towarów: produkty farmaceutyczne; w klasie 05.
- 153 681 2005 07 14 Prawo wygasło w części dla towarów: pojazdy; klasa 28 (w części).

128

**DECYZJE O ZMIANIE LUB UCHYLENIU DECYZJI
(opublikowanych w Wiadomościach Urzędu Patentowego)**

Poniższe zestawienie zawiera kolejno: numer prawa ochronnego na znak towarowy, numer i rok wydania Wiadomości Urzędu Patentowego, w którym zmieniona lub uchylona decyzja została ogłoszona oraz datę i treść decyzji, w której zmieniono lub uchylono decyzję poprzednią.

- 119 895 07/2000 2005 10 28 Sprostowano oczywistą omyłkę w decyzji z dnia 13.04.2000 r. o udzieleniu prawa ochronnego na znak towarowy w części dotyczącej nazwy przedsiębiorstwa prawidłowo powinno być: Hoop International Spółka z o.o.
- 143 155 08/2003 2004 09 30 Na podstawie art. 247 ust. 2 ustawy z dnia 30 czerwca 2000 r. Prawo własności przemysłowej (Dz. U. z 2003 r. Nr 119, poz. 1117 i z 2004 r. Nr 33 poz. 286) Urząd Patentowy RP uchyła swoją decyzję z dnia 17.03.2003 r. o udzieleniu prawa ochronnego na znak towarowy DSH nr R-143155 umarżając jednocześnie postępowanie.

- 149 004 06/2004 2005 09 14 Na podstawie art. 247 ust. 2 ustawy z dnia 30 czerwca 2000 r. Prawo własności przemysłowej (Dz. U. z 2003 r. Nr 119, poz. 1117 i z 2004 r. Nr 33 poz. 286 oraz z 2005 r. Nr 10 poz. 68) Urząd Patentowy RP uchyła decyzję z dnia 25 września 2003 r. o udzieleniu prawa ochronnego na znak towarowy słowno-graficzny „ASTERIX The ISDN Company” R-149004 udzielonego na rzecz ASTERIX The ISDN Company, Łódź oraz umarza postępowanie.
- 149 369 06/2004 2005 09 14 Na podstawie art. 247 ust. 2 ustawy z dnia 30 czerwca 2000 r. Prawo własności przemysłowej (Dz. U. z 2003 r. Nr 119, poz. 1117 i z 2004 r. Nr 33 poz. 286 oraz z 2005 r. Nr 10 poz. 68) Urząd Patentowy RP uchyła decyzję z dnia 3 listopada 2003 r. o udzieleniu prawa ochronnego na znak towarowy słowno-graficzny „RITZ Suave SLIMS FILTRO DE LUXO” R-149369 udzielonego na rzecz Souza Cruz S.A., Rio de Janeiro, Brazylia oraz umarza postępowanie.
- 150 298 07/2004 2005 09 14 Na podstawie art. 247 ust. 2 ustawy z dnia 30 czerwca 2000 r. Prawo własności przemysłowej (Dz. U. z 2003 r. Nr 119, poz. 1117 i z 2004 r. Nr 33 poz. 286 oraz z 2005 r. Nr 10 poz. 68) Urząd Patentowy RP uchyła decyzję z dnia 27 listopada 2003 r. o udzieleniu prawa ochronnego na znak towarowy słowny „FEROKAP” R-150298 udzielonego na rzecz „CHEMIS” s.c. Ryszard Kiszka, Piotr Kiszka, Barbara Kiszka, Iwona Kiszka, Czerwonak k/Poznania oraz umarza postępowanie.
- 150 951 08/2004 2005 09 14 Na podstawie art. 247 ust. 2 ustawy z dnia 30 czerwca 2000 r. Prawo własności przemysłowej (Dz. U. z 2003 r. Nr 119, poz. 1117 i z 2004 r. Nr 33 poz. 286 oraz z 2005 r. Nr 10 poz. 68) Urząd Patentowy RP uchyła decyzję z dnia 4 marca 2004 r. o udzieleniu prawa ochronnego na znak towarowy słowny „smart kids” R-150951 udzielonego na rzecz TTH 2000 INTERNATIONAL TRADING sp. z o.o., Warszawa oraz umarza postępowanie.
- 151 552 09/2004 2005 09 14 Na podstawie art. 247 ust. 2 kpa ustawy z dnia 30 czerwca 2000 r. Prawo własności przemysłowej (Dz. U. z 2003 r. Nr 119, poz. 1117 i z 2004 r. Nr 33 poz. 286 oraz z 2005 r. Nr 10 poz. 68) Urząd Patentowy RP uchyła decyzję z dnia 26 stycznia 2004 r. o udzieleniu prawa ochronnego na znak towarowy słowny „LB” R-151552 udzielonego na rzecz Zakłady Tytoniowe w Lublinie S.A., Lublin oraz umarza postępowanie.
- 151687 09/2004 2005 09 14 Na podstawie art. 247 ust. 2 ustawy z dnia 30 czerwca 2000 r. Prawo własności przemysłowej (Dz. U. z 2003 r. Nr 119, poz. 1117 i z 2004 r. Nr 33 poz. 286 oraz z 2005 r. Nr 10 poz. 68) Urząd Patentowy RP uchyła decyzję z dnia 1 kwietnia 2004 r. o udzieleniu prawa ochronnego na znak towarowy słowny „smart kidz” R-151687 udzielonego na rzecz TTH 2000 INTERNATIONAL TRADING sp. z o.o., Warszawa oraz umarza postępowanie.
- 151 948 10/2004 2005 08 19 Na podstawie art. 247 ust. 2 ustawy z dnia 30 czerwca 2000 r. Prawo własności przemysłowej (Dz. U. z 2003 r. Nr 119, poz. 1117 i z 2004 r. Nr 33 poz. 286 oraz z 2005 r. Nr 10 poz. 68) Urząd Patentowy RP uchyła decyzję z dnia 15 marca 2004 r. o udzieleniu prawa ochronnego na znak towarowy „JARDIN DE PARIS” R-151948 udzielonego na rzecz BETA sp. z o.o., Warszawa oraz umarza postępowanie.
- 151 967 10/2004 2005 09 14 Na podstawie art. 247 ust. 2 ustawy z dnia 30 czerwca 2000 r. Prawo własności przemysłowej (Dz. U. z 2003 r. Nr 119, poz. 1117 i z 2004 r. Nr 33 poz. 286 oraz z 2005 r. Nr 10 poz. 68) Urząd Patentowy RP uchyła decyzję z dnia 4 maja 2004 r. o udzieleniu prawa ochronnego na znak towarowy słowny „Radix” R-151967 udzielonego na rzecz Zakład Produkcyjno Usługowo Handlowy „GLOPEX” Marek Główka, Będzin oraz umarza postępowanie.
- 152 631 11/2004 2005 09 14 Na podstawie art. 247 ust. 2 ustawy z dnia 30 czerwca 2000 r. Prawo własności przemysłowej (Dz. U. z 2003 r. Nr 119, poz. 1117 i z 2004 r. Nr 33 poz. 286 oraz z 2005 r. Nr 10 poz. 68) Urząd Patentowy RP uchyła decyzję z dnia 11 maja 2004 r. o udzieleniu prawa ochronnego na znak towarowy słowny „poolspa” w odniesieniu do towarów zawartych w klasie 03 R-152631 udzielonego na rzecz POOL-SPA sp. z o.o., Gryfice oraz umarza postępowanie.
- 152 632 11/2004 2005 09 14 Na podstawie art. 247 ust. 2 ustawy z dnia 30 czerwca 2000 r. Prawo własności przemysłowej (Dz. U. z 2003 r. Nr 119, poz. 1117 i z 2004 r. Nr 33 poz. 286 oraz z 2005 r. Nr 10 poz. 68) Urząd Patentowy RP uchyła decyzję z dnia 11 maja 2004 r. o udzieleniu prawa ochronnego na znak towarowy słowno-graficzny „POOL SPA ŁAZIENKA Z HYDROMASAŻEM” w odniesieniu do towarów zawartych w klasie 03 R-152632 udzielonego na rzecz POOL-SPA sp. z o.o., Gryfice, oraz umarza postępowanie.

- 161 719 11/2005 2005 11 30 Sprostowano oczywistą omyłkę w decyzji o udzieleniu prawa ochronnego na znak towarowy z dnia 10.03.2005 r. w następujący sposób:
- w części dotyczącej nazwy uprawnionego powinno być: Juvena (International) AG, Volketswil, Szwajcaria.
- 162 905 12/2005 2005 11 09 Sprostowano oczywistą omyłkę w decyzji o udzieleniu prawa ochronnego na znak towarowy z dnia 26.04.2005 r. w następujący sposób:
- w części dotyczącej wykazu warunków powinno być: leki wzmacniające, preparaty w szczególności: wzmacniające, uodparniające, zapobiegające, odżywcze; klasa 05.

129

REJESTRACJA MIĘDZYNARODOWA UZNANA W POLSCE

Poniższe zestawienie zawiera kolejno: numer międzynarodowego rejestru znaków towarowych, określenie znaku towarowego przedstawionego w postaci liter bądź cyfr oraz - jeżeli dotyczy - wskazanie symboli klas elementów graficznych znaku i w razie potrzeby rodzaju znaku, określenie klas towarowych, nazwisko i imię lub nazwę uprawnionego, jego miejsce zamieszkania lub siedzibę oraz kod kraju, datę rejestracji międzynarodowej, datę zamieszczenia informacji o tej rejestracji w Biuletynie Urzędu Patentowego oraz datę notyfikacji bądź datę rozszerzenia terytorialnego.

- 2R 174392** Prospan 01 05
Engelhard Arzneimittel GmbH & Co. KG, Herzbergstrasse 3, 61138 Niederdorfelden, (DE)
1954 01 30 1999 04 12
- 2R 194031** Reflex 16
M-real Zanders GmbH, An der Gohrsmühle, 51465 Bergisch Gladbach, (DE)
1956 07 16 2003 09 22 2003 05 30
- 2R 265882** WAB 07 11
CFE: 25.3.1, 25.3.3
WILLY A. BACHOFEN AG, Utengasse 15, CH-4005 BÄLE, (CH)
1963 02 16 2003 05 05 2003 02 20
- R 327229** RINGO 30
Barilla G. e R. Fratelli -Società per Azioni, Viale Riccardo e Pietro Barilla, 3/A, I-43100 Parma PR, (IT)
1966 11 22 1999 08 16
- R 381613** Kordes' 31
W. Kordes' SöhneRosenschulen GmbH & Co KG, 25365 Klein Offenseth-Sparrieshoop, (DE)
1971 09 14 2005 04 18 2004 11 30
- R 384467** DENKA 02 03 04 05
Denka International B.V., Hanzeweg 1, NL-3771 NG Barneveld, (NL)
1971 12 22 2003 07 28 2003 03 31
- R 394826** BIOTRONIK 09 10
BIOTRONIK GmbH & Co. KG, Woermannkehe 1, 12359 Berlin, (DE)
1972 10 27 2004 04 05 2003 12 23
- R 464688** Aromat 07 09
KORD BeteiligungsgesellschaftmbH & Co. KG, Am Sandtorkai 2, 20457 Hamburg, (DE)
1981 10 24 2006 02 20 2001 10 26
- R 483858** HIT 01 21
CFE: 26.2.1, 26.2.5, 26.4.1, 26.4.10, 27.1.1

- Chemie- und KosmetikfabrikSCHMEES GmbH & Co., Am Bahnhof 74, 27239 Twistringen, (DE)
1984 02 16 2003 02 24 2002 08 03
- R 492574** HEMSCHEIDT 06 07 08 09 11 12 17 19 20
Hemscheidt FahrwerktechnikGmbH & Co., Leichtmetallstrasse 5, 42781 Haan-Gruiten, (DE)
1984 08 18 2005 05 02 2004 09 14
- R 524332** Denka 02 05
CFE: 26.1.5, 26.1.10, 26.1.19, 26.3.1, 26.3.19, 27.5.1
Denka International B.V., Hanzeweg 1, NL-3771 NG Barneveld, (NL)
1988 05 10 2003 10 06 2003 03 31
- 525352** buzil 03
CFE: 26.4.2, 26.4.6, 27.1.7
BUZIL-WERK WagnerGmbH & Co. KG, Fraunhofer Strasse 17, 87700 Memmingen, (DE)
1988 07 28 2001 08 08
- 546049** Hupfer 06 07 09 10 12 20 21
HUPFER METALLWERKE GMBH & Co KG, 20, Dieselstrasse,, 48653 COESFELD, (DE)
1989 07 01 2005 05 02 2004 12 14
- 594223** isabelle 03 05
CFE: 27.5.1, 27.5.17
Rauscher & Co Verbandstoff-und Wattefabriken LössnitztalGmbH & Co. KG, Talstrasse, 09569 Öderan, (DE)
1992 10 28 1999 07 05
- 600764** JADO 06 11 20 21
JADO AG, Paul-Ehrlich-Strasse 5, 63322 Rödermark, (DE)
1992 10 05 2004 02 23 2003 11 25
- 618196** JRA 06 07 09 11 17
JRA-Maschinenteile und -geräte GmbH, Breslauer Strasse 47, 73262 Reichenbach, (DE)
1994 02 24 2005 04 18 2004 10 04
- 635402** CREAMFLEX 20
CREATECHNIC AG, In Lampitzäckern 51, CH-8305 DIETLIKON, (CH)
1995 04 11 2005 03 07 2005 04 12
- 656937** KNUSPERLAND 29 30
Land-Leben NahrungsmittelGesellschaft m.b.H., 7-11, Oberfeldstrasse,, A-5082 Grödig, (AT)
1996 07 12 2005 04 18 2004 11 22
- 674426** Medusa 31
Reinhard Noack, Im Fenne 54 Gütersloh (DE)
1997 04 23 2005 04 18 2004 12 03
- 677259** DAK 29
Danish Crown AmbA, Marsvej 43, DK-8900 Randers, (DK)
1997 06 30 2005 04 18 2005 01 05
- 697194** PiM's 05 16 25 28 29 30 32
CFE: 8.1.9, 24.3.1, 26.1.1, 27.5.1
General Biscuits België, De Beukelaer-Pareinlaan 1, B-2200 Herentals, (BE)
1998 07 24 1998 09 10
- 697608** JOKER 01 02 03 04 05 06 07 08 09 10
CFE: 9.7.1, 25.1.15, 27.5.1
11 12 13 14 15 16 17 18 19 20
21 22 23 24 25 26 27 28 29 30
31 34 35 36 37 38 39 40 41 42
JOKER(Société par Actions Simplifiée), 146, rue de la Grosne, F-71000 MACON, (FR)
1998 07 07 1998 09 24
- 698140** 3B SCIENTIFIC 09 16 41
CFE: 26.3.1, 27.5.1, 27.7.1
3B Scientific GmbH, 8, Rudorffweg, 21031 Hamburg, (DE)
1998 04 08 1998 10 01

698524	REPLAY	33 35 42	
Fashion Box International S.A., 17, Rue Beaumont, L-1219 LUXEMBOURG (Grand-Duché du Luxembourg), (LU)			
1998 07 28		1998 10 08	
702499	T-Euronet	09 16 42	
Deutsche Telekom AG, Friedrich-Ebert-Allee 140, 53113 Bonn, (DE)			
1998 09 18		1998 12 10	
702732	Qualitas	29 30 32	
Deutsche Extrakt Kaffee GmbH, Buschwerder Hauptdeich 10, 21107 Hamburg, (DE)			
1998 07 30		1998 12 17	
703255	T-ATM	09 16 35 38 41 42	
Deutsche Telekom AG, Friedrich-Ebert-Allee 140, 53113 Bonn, (DE)			
1998 10 21		1998 12 24	
703874	RISY	06 19	
Richter-System GmbH & Co. KG, 10, Flughafenstrasse,, 64347 Griesheim, (DE)			
1998 06 25		1998 12 31	
703889	AQUACEANE	07 11	
BOULANGER, société anonyme, Centre Régional de Transport de Lesquin,, Rue de la Haie Plouvier, F-59273 FRETIN, (FR)			
1998 12 02		1998 12 31	
705063	LOBA	01 02 17 19 20	
quick-mix Gruppe GmbH & Co. KG, Mühleneschweg 6, 49090 Osnabrück, (DE)			
1998 08 11		1999 01 28	
705460	ProColor	02 16	
PelikanVertriebsgesellschaft mbH & Co. KG, Werftstrasse 9, 30163 Hannover, (DE)			
1998 11 20		1999 02 11	
706192	BRUGMAN	06 09 11	
The Heating Company BVBA, Kruishoefstraat 50, B-3650 Dilsen, (BE)			
1998 11 23		1999 02 18	
706279	DREAMING	03 05 16	
MIP METRO GroupIntellectual Property GmbH & Co. KG, Metro-Strasse 1, 40235 Düsseldorf, (DE)			
1998 10 08		1999 02 18	
707712	FLUORALIN	05	
sanofi-aventis, 174, avenue de France, F-75013 PARIS, (FR)			
1999 01 15		1999 03 18	
712310	ERISAN	05	
Noiro Oy, Lasikuja 2, FI-02780 Espoo, (FI)			
1999 04 08		1999 06 10	
713167	CFE: 10.5.21, 26.15.11, 26.15.15, 29.1.1, 29.1.4	01 03	
Reckitt Benckiser N.V., De Fruittuinen 2-12, NL-2132 NZ Hoofddorp, (NL)			
1999 04 27		1999 06 24	
713463	CFE: 10.5.25, 26.15.11, 29.1.4, 29.1.6	01 03	
Reckitt Benckiser N.V., De Fruittuinen 2-12, NL-2132 NZ Hoofddorp, (NL)			
1999 04 27		1999 07 01	
714135	BRUGMAN		
CFE: 2.1.20, 26.4.4, 27.5.1			
1999 05 04		06 09 11	
The Heating Company BVBA, Kruishoefstraat 50, B-3650 Dilsen, (BE)			
1999 05 04		1999 07 08	
715242	ROCOCO	03	
COTY B.V., Oudeweg 147, NL-2031 CC Haarlem, (NL)			
1999 05 21		1999 07 29	
716764	Ziga Zaga	09	
Bijou Brigitte modische Accessoires AG, Poppenbütteler Bogen 1, 22399 Hamburg, (DE)			
1999 06 09	2003 05 19	2003 02 07	
732736	ACTIVY	09 35 38 42	
Fujitsu Siemens Computers GmbH, Domagkstrasse 28, 80807 München, (DE)			
1999 12 23		2000 06 01	
734370	Billys		
CFE: 1.1.1, 25.7.25, 27.5.1			
2000 03 22		2004 09 20	29 30
Gunnar Dafgård AB, SE-533 81 Källby, (SE)			
2000 03 22		2004 06 18	
735300	Bioferon	05	
Rentschler Biotechnologie GmbH, Erwin-Rentschler-Strasse 21, 88471 Laupheim, (DE)			
2000 05 05		2001 04 05	
736430	TRANSCARE TRANSPORT		
CFE: 26.4.2, 27.5.1, 29.1.4			
2000 06 20		2000 07 27	35 39 42
TIBBETT & BRITTEN AUSTRIA GmbH, 40, Reiserstraße, A-1030 WIEN, (AT)			
2000 06 20		2000 07 27	
739907	Bridge to English	09	
OBCHTCHESTVO S OGRANITCHENNOIOTVETSTVENNOSTYOU YAZIKOVOIBIZNES-TSENTR „INTENS“, kor.2, 31, oul. Guilyarovskogo, RU-129090 MOSKVA, (RU)			
2000 08 09		2005 04 18	2004 11 11
743278	NATIVA	30 32	
RAUCH Fruchtsäfte Gesellschaft mbH, 1, Langgasse, A-6830 RANKWEIL, (AT)			
2000 09 13		2000 10 13	
745788	FREESCO	03 05 28	
AEROSOL LABORATORI ITALIA S.R.L., Viale dell'Industria, 2, I-37060 NOGAROLE ROCCA VR, (IT)			
2000 11 28		2000 12 21	
746926	GOLD BUNNY	30	
Chocoladefabriken Lindt & Sprüngli AG, Seestrasse 204, CH-8802 Kilchberg ZH, (CH)			
2000 12 07		2001 04 09	
747961	a home		
CFE: 24.17.25, 26.4.1, 27.3.1, 27.5.1, 29.1.1, 29.1.2			
		01 02 03 04 05 06	
		07 08 09 11 14 16	
		17 18 19 20 21 22	
		24 25 26 27 28 29	
		30 31 32 33 34	
Toomaxx Handels Ges.m.b.H., Aufeldstrasse 17-23, A-3403 Klosterneuburg, (AT)			
2000 07 04		2001 01 25	
748083	TeamPl@net		
CFE: 24.17.25			
2000 10 12		09 16 35 36 37 38 41 42	
Deutsche Telekom AG, Friedrich-Ebert-Allee 140, 53113 Bonn, (DE)			
2000 10 12		2001 02 01	
749831	AJ	05 06 07 10 11 12 27 35 36 37 38 39	
AJ PRODUKTER I HYLTEBRUK AB, Box 55, SE-314 21 HYLTEBRUK, (SE)			
2000 05 10		2001 02 22	
752899	BLAKLADER	25	
AB Blåkläder, Prästgärdet 3, SE-512 53 Svenljunga, (SE)			
2000 12 27		2005 05 02	2004 10 20
754396	LAZER	09 25	
LAZER BRAND S.A., Rue A. Levêque 37A, B-1400 NIVELLES, (BE)			
2001 02 21		2003 02 24	2002 10 04
757640	GN NaiGe		
CFE: 26.4.2, 26.4.9, 27.5.1, 29.1.1, 29.1.8			
2001 03 28		2001 06 21	25
Xing Yu Nemzetközi Kereskedelmi Kft., Bethlen Gabor street 8 III/16, H-1077 Budapest, (HU)			

759490	MAMMIBIO	05	800516	Trust	
NEOLAIT S.A.S., Rue des Moulins TREGUEUX (FR)			CFE: 27.5.1		09 35 42
2001 05 18	2005 05 02	2005 01 13	Trust Holding N.V., Laan van Barcelona 600, NL-3317 DD Dordrecht, (NL)		
763070	Triflex prodetail	01 02 06 17 19 27 37	2003 02 17	2003 06 30	2003 05 15
Triflex Beschichtungssysteme GmbH & Co. Kommanditgesellschaft, Karlstraße 44, 32423 Minden, (DE)			800820	TRUST	09 35 42
2001 01 31	2004 04 19	2003 12 23	Trust Holding N.V., Laan van Barcelona 600, NL-3317 DD Dordrecht, (NL)		
763071	Triflex ProJoint	01 02 06 17 19 27 37	2003 02 14	2003 06 30	2003 05 15
Triflex Beschichtungssysteme GmbH & Co. Kommanditgesellschaft, Karlstraße 44, 32423 Minden, (DE)			801905	SANOMA	09 16 18 25 28 35 38 39 40 41 42
2001 02 16	2004 04 19	2003 12 23	SanomaWSOY Oyj, Ludviginkatu 6-8, FI-00130 Helsinki, (FI)		
770165	CareLine	24	2003 03 18	2003 07 14	2003 06 05
TRIUMPH INTERNATIONAL AG, Marsstrasse 40, 80335 München, (DE)			802267	BELMONT	02
2001 10 19	2002 02 25	2001 12 20	BLANCHON (S.A.), 28, rue Charles Martin, F-69192 SAINT FONS, (FR)		
771208	BERND BERGER	09	2003 03 03	2003 07 14	2003 06 05
ABC Handelsgesellschaft für Bekleidung und Textilien mbH, 9, Merkerhofstrasse Köln (DE)			802936	CHIP AND GO	29 30
2001 09 24	2002 03 11	2002 01 03	ZAKRYTOE AKTIONERNOE OBSHCHESTVO "BRIDGETOWN FOODS", Altufyevskoe Shosse, Dom 2A, RU-127273 MOSCOW, (RU)		
771873	VERONA	01 05	2003 01 10	2005 04 18	2005 01 25
Zentiva, a.s., U Kabelovny 130, CZ-102 37 Praha 10 - Dolní Měcholupy, (CZ)			804285	Almirall	
2001 11 23	2002 03 25	2002 01 24	CFE: 26.11.9, 26.11.12		05 35 42
772350	QUADRO	07	ALMIRALL-PRODESFARMA, S.A., Ronda del General Mitre, 151, E-08022 BARCELONA, (ES)		
Sulzer Chemtech AG, Hegefeldstrasse 10, CH-8040 Winterthur, (CH)			2003 05 08	2003 08 25	2003 07 10
2001 12 12	2002 09 23	2002 06 11	804995	all-connect	37 38
774590	di Lena	25	all-connect Data Communications GmbH, Maistrasse 12, 80337 München, (DE)		
Bosch Textil GmbH, Joebkesweg 19-21, 48599 Gronau, (DE)			2003 04 07	2003 08 25	2003 07 17
2001 12 07	2004 01 12	2003 10 09	805019	relax	
775356	MAGIC AXESS	36	CFE: 27.5.1		09 20 25
MAGIC AXESS, 18, rue du Faubourg du Temple, F-75011 PARIS, (FR)			LG TRADE a.s., Na Hořici 65, CZ-252 61 Dobrovíz, (CZ)		
2002 01 10	2002 05 06	2002 03 14	2003 02 24	2003 08 25	2003 07 17
775549	WONDER SPRING	32 35 39	805478	PICK-UP	
S.C. INTERMARK S.r.l., 8, str. Lucian Blaga, RO-3638 STEI, BIHOR, (RO)			CFE: 26.4.1, 26.4.18		25
2002 02 26	2002 05 20	2002 03 21	TARIM GIYIM SANAYII KOLLEKTİFİŞİRKETİ KEMAL TARIM VE ORTAGI, Şair Nigar Sk. Yurdumuz Apt. Giriş, Dükkan kat. 1 No. 48, Osmanbey/İSTANBUL, (TR)		
788862	REDI-VENT	11 20	2003 04 15	2003 09 08	2003 07 24
STUDOR S.A., 38, boulevard Napoléon 1er, L-2210 Luxembourg, (LU)			806131	Citroën International Lease and Services	36 37 38 39
2002 08 06	2002 12 30	2002 10 31	Automobiles CITROËN (Société Anonyme), Immeuble Colisée III -, 12, rue Fructidor, F-75835 Paris, (FR)		
793034	Dorado	01	2003 05 16	2003 09 08	2003 07 31
Floragard Vertriebs GmbH für Gartenbau, Gerhard-Stalling-Strasse 7, 26135 Oldenburg, (DE)			806995	CS	
2002 10 17	2003 02 10	2003 01 02	CFE: 27.5.1, 27.5.2, 29.1.4		10
793841	FOR YOUR LIPS ONLY LABISAN	05	ZAKRYTOE AKTIONERNOE OBCHTCHESTVO "KomplektServis", Komn. 5, str. 2, d.2, pr-d Chmitovsky, RU-123100 MOSKVA, (RU)		
Maria-Schutz Apotheke Mr. pharm G. Niederkofler KG, Reinprechtsdorferstrasse 2, A-1050 Wien, (AT)			2003 06 05	2003 10 06	2003 08 21
2002 11 25	2003 03 10	2003 01 23	807500	J	
794096	Jogobel	29 30	CFE: 27.5.1, 29.1.2		09 11 19 20
Zott GmbH & Co. KG, Dr.-Steichele-Straße 4, 86690 Mertingen, (DE)			PISCINES DESJOYAUX S.A., La Gouyonnière, F-42480 LA FOUILLOUSE, (FR)		
2002 11 12	2003 03 10	2003 01 30	2003 03 10	2003 10 06	2003 08 28
795788	LiaDur		808329	INFO4C	36 42
CFE: 27.5.1		06 19 37 39 40 42	Info4C, Uraniastrasse 18, CH-8001 Zürich, (CH)		
LIADUR s.r.o., Na Vyhřidce 53, CZ-360 01 Karlovy Vary, (CZ)			2003 07 17	2003 11 03	2003 09 11
2001 02 02	2003 04 22	2003 02 27	808644	TRANSGLOBE	41
799717	ROHMAX	04 42	Philip Morris Products S.A., Quai Jeanrenaud 3, CH-2000 Neuchâtel, (CH)		
RohMax Additives GmbH, Kirschenallee, 64293 Darmstadt, (DE)			2003 08 25	2004 01 12	2003 10 22
2003 02 28	2003 06 16	2003 04 24	808648	ProLife	
800445	Liberty		CFE: 25.1.1, 26.13.25, 27.5.1		05 29 30
CFE: 26.4.4, 27.5.1		39 43	Plus Warenhandelsgesellschaft mbH, Wissollstrasse 5-43, 45478 Mülheim an der Ruhr, (DE)		
LIBERTY INTERNATIONAL, spol. s r.o., Na Petynce 126/133, CZ-169 00 Praha 6, (CZ)			2003 07 04	2003 11 03	2003 09 18
2002 11 25	2003 06 16	2003 05 08			

809011	FRESH LINE	29 32		
Eckes-Granini GmbH & Co. KG, Ludwig-Eckes-Allee 6, 55268 Nieder-Olm, (DE)				
2003 07 01		2003 11 03		2003 09 25
809218	ORIGA	07 09 37 42		
HOERBIGER-ORIGA Holding AG, Baarerstrasse 18, CH-6304 Zug, (CH)				
2003 06 25		2003 11 17		2003 10 02
809260	OK plus			
CFE: 27.5.1, 29.1.1				
České aerolinie a.s., Letiště Ruzyně, CZ-160 08 Praha 6, (CZ)				
2003 04 28		2003 11 17		2003 10 02
809329	TOKO	18 21 28		
Toko AG, Industriestrasse 4, CH-9450 Altstätten, (CH)				
2003 08 05		2003 11 17		2003 10 02
809339	SAMSON	36 37 42		
Samson Aktiengesellschaft, Weismüllerstraße 3, 60314 Frankfurt, (DE)				
2003 05 06		2003 11 17		2003 10 02
809384	CFE: 19.7.2, 29.1.11	05		
LACOSTE, 8, rue de Castiglione, F-75001 PARIS, (FR)				
2003 08 11		2003 11 17		2003 10 02
809398	SEALAB 2021	41		
Turner Entertainment NetworksInternational Limited, CNN House, 19-22 Rathbone Place, London W1P 1DF, (GB)				
2003 07 17		2003 11 17		2003 10 02
810266	PEPPERSWEET	29 31		
DIE KÄSEMACHERKäseproduktions- und VertriebsgmbH, Scheutz 3, A-3522 Lichtenau, (AT)				
2003 08 26		2005 05 02		2004 11 12
810421	One Card			
CFE: 27.5.1				
EURODRIVEServices and Distribution N.V., World Trade Center, Strawinskylaan 1325, NL-1077 XX Amsterdam, (NL)				
2003 06 30		2003 12 01		2003 10 23
810535	ACADEMIA BARILLA L'ARTE DELLA GASTRONOMIA ITALIANA			
CFE: 1.1.1, 26.11.1, 26.11.12, 27.5.1				
BARILLA G. E R. FRATELLI -SOCIETA' PER AZIONI, Viale Riccardo e Pietro Barilla, 3/A, PARMA, (IT)				
2003 05 19		2003 12 01		2003 10 23
810716	tritan	19 21		
Zwiesel Kristallglas AG, Dr.-Schott-Strasse 35, 94227 Zwiesel, (DE)				
2003 09 09		2003 12 01		2003 10 23
810780	QZMM			
CFE: 27.5.1				
QUANZHOU MINMETALS (GROUP)CORPORATION QUANZHOU WUKUANG(JITUAN) GONGSI, Wukuang Dasha, Quanzhou, Fujian 362000, (CN)				
2003 08 19		2005 04 18		2004 11 02
811620	MIRANDA'S			
CFE: 27.5.1				
Miranda's Skin Care AS, P.O. Box 113, N-3420 Lierskogen, (NO)				
2003 09 18		2003 12 15		2003 11 06
812140	CFE: 21.3.21, 26.4.1, 26.4.12, 26.4.24	25 28		
Nitro SA, Sennweidstrasse 39, CH-6312 Steinhausen, (CH)				
2003 10 06		2005 04 04		2005 01 20
814210	L 1 OUTERWEAR			
CFE: 4.3.20, 27.5.1, 27.7.1				
Nitro SA, Sennweidstrasse 39, CH-6312 Steinhausen, (CH)				
2003 11 02		2005 04 04		2005 01 20
814577	LADY IN COLOR	03 21		
DROUJESTVO S OGRANITCHENAOTGOVORNOST „STS Holding Group“ OOD, oulitsa „Stacionna“ 14, BG-5300 GABROVO, (BG)				
2003 10 06		2005 04 18		2004 08 03
814730	AQUAMAX	01 07		
AQUAMAX S.r.l., Via S. Giovanni, 95, I-60027 OSIMO (AN), (IT)				
2003 09 29		2004 02 09		2003 12 25
816407	Avantgarde	17 19 20		
WESTAG & GETALIT AG, Hellweg 15, 33378 Rheda-Wiedenbrück, (DE)				
2003 09 10		2004 03 22		2004 02 05
816412	CFE: 26.1.1, 26.1.6, 29.1.1, 29.1.8	29		
Marco Hölder, Kritinwarg 53, 22391 Hamburg, (DE); Dr. Klaus-Peter Rösler, Eggessallee 12, 22763 Hamburg, (DE)				
2003 11 19		2004 03 22		2004 02 05
817999	Raiffeisen Capital Management			
CFE: 3.3.24, 24.13.1, 26.4.2, 26.4.18, 27.5.1, 29.1.13				
Raiffeisen Zentralbank ÖsterreichAktiengesellschaft, Am Stadtpark 9, A-1030 WIEN, (AT)				
2003 12 15		2004 04 05		2004 02 26
818335	CFE: 1.3.2, 26.1.1, 28.5.0, 29.1.13	29 30 32 33 35 41 43		
OBCHTCHESTVO S OGRANITCHENNOI OTVETSTVENNOSTYOU „FIRMA SIRIOUS“, Str. 1, d.29, oul 1-aya, Tverskaya-Yamskaya MOSKVA (RU)				
2003 10 10		2005 04 18		2004 08 12
818580	MARGRES CERAMIC TILES			
CFE: 1.15.24, 27.5.1				
MARONAGRÊS -COMÉRCIO E INDÚSTRIA CERÂMICA, S.A., Chousa Nova, P-3830-133 ÍLHAVO, (PT)				
2004 01 08		2004 04 19		2004 03 04
820051	UNIOR			
CFE: 14.7.6, 14.7.7, 29.1.12				
UNIOR Kovaška industrija d.d., Kovaška cesta 10, SI-3214 Zreče, (SI)				
2003 12 29		2004 05 04		2004 03 25
820118	BLU-GARD	05		
Ecolab GmbH & Co. OHG, Reisholzer Werftstrasse 38-42, 40589 Düsseldorf, (DE)				
2003 12 13		2004 05 17		2004 04 01
821011	Criss-Cross	29 30		
Intersnack Knabber-GebäckGmbH & Co. KG, Aachener Strasse 1042, 50858 Köln, (DE)				
2004 02 11		2004 05 31		2004 04 15
821353	ALUCOBEST			
CFE: 27.5.1, 29.1.4				
SHANGHAI HUAYUAN NEW COMPOSITEMATERIALS CO., LTD., No. 6085, Waiqingsong Road, Qingpu, Shanghai 201700, (CN)				
2004 01 16		2005 04 04		2004 11 17
821818	CLEVOR	05		
Orion Corporation, Orionintie 1, FI-02200 Espoo, (FI)				
2004 03 05		2004 05 31		2004 04 22
825043	HADAY			
CFE: 26.5.1, 26.5.18, 27.5.1				
Foshan Haitian Flavouring & Food Co., Ltd., No. 16, Wen Sha Road, Foshan City, Guangdong Province, (CN)				
2004 02 24		2005 04 18		2005 01 12
829369	Matchline	07 08 09 11 21		
Dänisches Bettenlager GmbH & Co. KG, Stadtweg 2, 24941 Jarplund-Weding, (DE)				
2003 11 04		2004 09 20		2004 08 12
833063	ALLEGRO	25		
ALLEGRO GIYIMSAN. VE TIC. LTD. ŞTI., 1330 Sokak No: 19/b, ÇANKAYA-İZMİR, (TR)				
2004 08 02		2005 04 18		2004 10 28

835636	LOSDI			
	CFE: 26.2.1, 26.2.5, 26.7.9, 27.5.1	09 11 21		
	CARLOS SEMPERE BORJA, Alfafara, 1 ALCOY (Alicante) (ES)			
	2004 06 18	2005 04 18	2004 11 29	
835923	red cap			
	CFE: 26.4.6, 26.4.7, 26.4.12, 27.5.1, 27.5.24	31		
	KIKU Srl-GmbH, Via Lamm 23/1, I-39057 APPIANO-CORNAIANO (Bolzano), (IT)			
	2004 08 11	2005 05 02	2004 12 01	
838418	SAN MEDIN			33
	MIGUEL TORRES S.A., Miquel Torres i Carbó, 6, E-08720 VILAFRANCA DEL PENEDES (Barcelona), (ES)			
	2004 08 25	2005 02 21	2004 12 30	
838420	MISTER LIGHT			03
	PARFUMS GIVENCHY, 77, rue Anatole France, F-92300 LEVALLOIS PERRET, (FR)			
	2004 09 10	2005 02 21	2004 12 30	
838424	ATALANTA			
	CFE: 27.5.1	18 25		
	HUANG Gongjian, Rendicun, Linjiangzhen,, Ohaiqu,, Wenzhou, Zhejiang, (CN)			
	2004 09 29	2005 02 21	2005 01 13	
838426	HOMMY HomeStyle			
	CFE: 3.7.16, 3.7.20, 27.3.1, 27.5.1, 29.1.1, 29.1.8	24		
	ERDEMTEKS DIŞ TICARET LIMITED ŞİRKETİ			
	Yukari Dudullu Mah., Altay Sok. No: 7, Ümraniye\İSTANBUL, (TR)			
	2004 05 21	2005 02 21	2005 01 13	
838432	ERGON			12 18 25
	RTI Sports Vertrieb von Sportartikeln GmbH, 21, Rudolf-Diesel-Strasse, 56220 Urmitz, (DE)			
	2004 05 03	2005 02 21	Ş2005 01 13	
838433	DATCH d3 dh			
	CFE: 3.1.4, 3.1.16, 24.9.1, 27.5.1, 27.7.1	03 09 14 16 18 25		
	PEDIO ADRIANO, V.lo Tre Marchetti, 19, I-37122 VERONA, (IT)			
	2004 06 14	2005 02 21	2005 01 13	
838435	Maria Treben			
	CFE: 2.3.4, 6.1.2, 24.3.1, 27.5.1, 29.1.1, 29.1.2, 29.1.4	03 05 10 29		
		30 32 33		
	Maren Ihrlich-Braun, Eifelstraße 96, 52224 Stolberg, (DE); Bernd Ihrlich, Eifelstraße 96, 52224 Stolberg, (DE)			
	2004 07 13	2005 02 21	2005 01 13	
839177	EREMA			
	CFE: 27.5.1	07		
	EREMA Engineering RecyclingMaschinen und AnlagenGesellschaft m.b.H., Freindorf, Unterfeldstraße 3, A-4052 Ansfelden, (AT)			
	2004 09 28	2005 04 18	2005 01 05	
839178	CFE: 26.1.1, 26.1.12, 29.1.12			07
	EREMA Engineering RecyclingMaschinen und AnlagenGesellschaft m.b.H., Freindorf, Unterfeldstraße 3, A-4052 Ansfelden, (AT)			
	2004 09 28	2005 04 18	2005 01 05	
840010	DELISSEO			30
	Kraft Foods Schweiz Holding AG, Bellerivestrasse 203, CH-8008 Zürich, (CH)			
	2005 01 12	2005 04 04	2005 02 10	
840020	CLEMMY			28
	CLEMENTONI S.P.A., Zona Industriale Fontenoce, I-62019 RECANATI (MC), (IT)			
	2004 09 10	2005 04 04	2005 02 10	
840027	BOOMERANG			30
	Mederer GmbH, Oststrasse 94, 90763 Fürth, (DE)			
	2004 10 19	2005 04 04	2005 02 10	
840029	Triago			36
	Triago Management Development, 1, boulevard de la Madeleine, F-75001 Paris, (FR)			
	2004 09 16	2005 04 04	2005 02 10	
840050	Florin			01 02 04
	FLORE CHEMIE GMBH, Züchnerstrasse 2a KOBLENZ (DE)			
	2004 07 26	2005 04 04	2005 02 10	
840066	s simply			
	CFE: 26.1.18, 26.1.24, 27.5.1, 27.5.21, 27.5.24	35 36 41		
	Simply s.r.o., Rybná č.p. 682 (or.č. 14 - Burzovní palác), CZ-110 05 Praha 1 - Staré Město, (CZ)			
	2004 06 23	2005 04 04	2005 02 10	
840067	one touch			07
	CFE: 2.9.14, 26.4.4, 27.5.1			
	CANDY S.P.A., 8, Via Missori,, I-20052 MONZA (Milano), (IT)			
	2004 09 03	2005 04 04	2005 02 10	
840070	PLUS ORTHOPEDICS			10 42
	PLUS ENDOPROTHETIK AG, 4, Erlenstrasse,, CH-6343 ROTKREUZ, (CH)			
	2004 11 11	2005 04 04	2005 02 10	
840079	CARTE D'OR CREATIONS			30
	Unilever N.V., Weena 455, NL-3013 AL Rotterdam, (NL)			
	2004 10 06	2005 04 04	2005 02 10	
840080	CFE: 26.3.23, 26.7.15			09 12 25
	Yamaha Motor Europe N.V., Koolhovenlaan 101, NL-1119 NC Schiphol-Rijk, (NL)			
	2004 10 08	2005 04 04	2005 02 10	
840093	WOODSTONE			
	CFE: 1.3.1, 3.7.16, 26.1.15, 27.5.1, 29.1.14	18 25 28		
	Reno Schuhzentrum GmbH, Industriegebiet West, 66987 Thaleischweiler-Fröschen, (DE)			
	2004 07 20	2005 04 04	2005 02 10	
840101	GLOSSIMER			03
	CHANEL SARL, Burgstrasse 26, CH-8750 GLARUS, (CH)			
	2005 01 10	2005 04 04	2005 02 10	
840113	CIC			36
	CIC plus, a.s., Kořenského 1107/15, CZ-150 00 Praha 5, (CZ)			
	2004 08 25	2005 04 04	2005 02 10	
840114	HIPERADD			01
	AMI Agrolinz Melamine InternationalGmbH, St. Peter-Straße 25, A-4020 Linz, (AT)			
	2004 09 29	2005 04 04	2005 02 10	
840116	MAGNUM 5 SENSES,SOUND,AROMA,TOUCH, VISION,TASTE			30
	Unilever N.V., Weena 455, NL-3013 AL Rotterdam, (NL)			
	2004 10 06	2005 04 04	2005 02 10	
840128	QUITRAY			34
	VAN DER VLIS Maarten J., Witte de Withstraat 148-3, NL-1057 ZJ Amsterdam, (NL)			
	2004 10 06	2005 04 04	2005 02 10	
840133	BusaDUR			
	CFE: 27.5.1	06 07 08 40		
	GEBRÜDER BUSATIS GESELLSCHAFT M.B.H., A-3251 PURGSTALL, (AT)			
	2004 11 04	2005 04 04	2005 02 10	
840141	TopTec			
	CFE: 26.3.4, 26.3.24	03		
	sia Abrasives Industries AG, Mühlenwiesenstrasse 20, CH-8501 Frauenfeld, (CH)			
	2004 12 17	2005 04 04	2005 02 10	
840144	ACKERMAN			30
	IVANESCU GEORGE, Str. 13 Septembrie Nr. 120,, BL. 60-62, Scara B, Apt. 28,, Sector 5, BUCAREST, (RO)			
	2004 09 24	2005 04 04	2005 02 10	

840153	kremmm	29 30 32		
Dr. Wilfried HUBER, Kapellenberg 3 Schondorf (DE)				
2004 06 24	2005 04 04	2005 02 10		
840164	CFE: 2.1.2, 2.1.23, 26.4.4, 26.4.14, 26.4.24	10 25 41		
Swiss Masai AG, St. Gallerstrasse 72, CH-9325 Roggwil, (CH)				
2004 12 06	2005 04 04	2005 02 10		
840165	OHE	06 07 09 16 17 42		
Dirk Hennlich, Am Beul 17, 45525 Hattingen, (DE)				
2004 07 30	2005 04 04	2005 02 10		
840175	UNIQA VITAL COACH	36 41 44		
Uniqa Versicherungen AG, Praterstraße 1-7, A-1021 Wien, (AT)				
2004 10 29	2005 04 04	2005 02 10		
840176	UNIQA VITAL CLUB	36 41 44		
Uniqa Versicherungen AG, Praterstraße 1-7, A-1021 Wien, (AT)				
2004 10 29	2005 04 04	2005 02 10		
840182	ONE PHENOMENAL SEALANT	17		
Gloucester Co., Inc., Suite 200,, 2400 Boston Street, Baltimore, MD 21224, (US)				
2004 11 15	2005 04 04	2005 02 10		
840183	NAVYTEC	01 17 19		
G+H Schiffsausbau GmbH, Bürgermeister-Grünzweig-Str. 1, 67059 Ludwigshafen, (DE); Korff & Co. KG Isolierbaustoffe, Dieselstr. 5, 63128 Dietzenbach, (DE)				
2004 11 05	2005 04 04	2005 02 10		
840187	CFE: 26.4.3, 26.13.25	16 35 36 38 41 42		
W.A.S.A. - Group, a.s., Příkop 838/6, CZ-602 00 Brno, (CZ)				
2004 01 26	2005 04 04	2005 02 10		
840191	DOG N'CAT international			
CFE: 27.5.1, 29.1.12				
		31		
VIRBAC S.A., 1ère avenue - 2065 m - L.I.D., F-06516 CARROS, (FR)				
2004 09 27	2005 04 04	2005 02 10		
840196	OLMA Pierot	29		
OLMA, a.s., Pavelkova 18, CZ-772 11 Olomouc, (CZ)				
2004 07 13	2005 04 04	2005 02 10		
840200	Big SAT International			
CFE: 16.1.1, 27.5.1, 29.1.12				
		09 11 38		
Bouchaib Chakir, Stuttgarter Straße 36, 73635 Rudersberg, (DE)				
2004 06 03	2005 04 04	2005 02 10		
840205	CFE: 26.4.1, 26.4.7, 29.1.11	01 02 03 04 05 09		
16 17 30 31 42				
BASF Aktiengesellschaft, Carl-Bosch-Strasse 38, 67063 Ludwigshafen am Rhein, (DE)				
2004 03 25	2005 04 04	2005 02 10		
840211	NUTRIX PIU'			
CFE: 27.5.1				
		05 31		
NUTRIX PIU' S.R.L., Via Potenza, 92, I-62022 CASTELRAIMONDO (MC), (IT)				
2004 09 24	2005 04 04	2005 02 10		
840228	URUSHI KOBO COM	20 40 41		
Mariko Nishide, Brantwijk 48, NL-1181 MV Amstelveen, (NL)				
2004 12 13	2005 04 04	2005 02 10		
840236	ONLYAX	05		
AVENTIS PHARMA S.A., 20, avenue Raymond Aron, F-92160 ANTONY, (FR)				
2004 12 08	2005 04 04	2005 02 10		
840237	XUNIRO	05		
AVENTIS PHARMA S.A., 20, avenue Raymond Aron, F-92160 ANTONY, (FR)				
2004 12 08	2005 04 04	2005 02 10		
840284	CFE: 16.1.4, 16.1.7, 29.1.13	16 28 35 38 41		
SOCIETE COOPERATIVE GROUPEMENTS D'ACHATS DES CENTRES LECLERC, SC GALEC, 52, rue Camille Desmoulins ISSY LES MOULINEAUX CEDEX (FR)				
2004 10 11	2005 04 04	2005 02 10		
840286	Hisar			
CFE: 26.4.4, 26.4.18, 27.5.1, 29.1.1, 29.1.6				
		08		
HISAR ÇATAL KAŞIK VE PASLANMAZMADENİ EŞYA SANAYİ VE TICARETANONİM ŞİRKETİ, Prof. Cemil Bilsel Caddesi, Nezihbey İşhani No: 26 Eminönü, TR-34460 ISTANBUL, (TR)				
2004 09 20	2005 04 04	2005 02 10		
840287	ds			
CFE: 2.9.1, 26.1.19, 26.2.1, 27.5.1				
		18 25		
SKIPTON LEISURE LTD, The Laithe, Sunhill,, Fleets Lane,, RYLSTONE, SKIPTON BD23 6NA, (GB)				
2004 11 06	2005 04 04	2005 02 10		
840288	AQUASKIN			
CFE: 26.13.25, 27.5.1				
		18 25		
SKIPTON LEISURE LTD, The Laithe, Sunhill,, Fleets Lane,, RYLSTONE, SKIPTON BD23 6NA, (GB)				
2004 11 06	2005 04 04	2005 02 10		
840306	VAST			
CFE: 27.5.1				
		09		
Carl Zeiss AG, 73446 Oberkochen, (DE)				
2004 09 06	2005 04 04	2005 11 10		
840308	KOATMERULE	01 02 05		
KOATCHIMIE, Lieu-Dit Gouehleve, F-56920 NOYAL PONTIVY, (FR)				
2004 12 13	2005 04 04	2005 02 17		
840315	DEYNIQUE	03		
Marlies Hartmann-Lamboy, Industriestr. 1, 56457 Westerbürg, (DE)				
2004 09 21	2005 04 04	2005 02 17		
840320	NUAGE	33		
AURANA SAS, 1, allée Catherine de Médicis, F-16100 SAINT BRICE, (FR)				
2004 07 07	2005 04 04	2005 02 17		
840325	INSPINE	09 16 41 42 44		
AOSpine International, Stettbachstrasse 10, CH-8600 Dübendorf, (CH)				
2004 09 08	2005 04 04	2005 02 17		
840337	DPD. In time with business.	36 39		
DPD Deutscher Paket Dienst GmbH & Co. KG, Wailandtstraße 1, 63741 Aschaffenburg, (DE)				
2004 05 05	2005 04 04	2005 02 17		
840341	MARCO BICEGO			
CFE: 27.5.1				
		14		
MARCO BICEGO SRL, Via Lavoro, I-36070 TRISSINO (VI), (IT)				
2004 05 12	2005 04 04	2005 02 17		
840346	cruZer3			
CFE: 27.5.1, 27.7.1				
		08		
Braun GmbH, Frankfurter Str. 145, 61476 Kronberg, (DE)				
2004 07 21	2005 04 04	2005 02 17		
840349	ZHIZHUWANG			
CFE: 3.13.8, 26.1.4, 26.1.15, 26.1.21, 28.3.0				
		25		
SPIDER KING GROUP CO., LTD., Oujiang 3rd Bridge Industry Zone, Yongjia, Zhejiang, 325000, (CN)				
2004 07 23	2005 04 04	2005 02 17		
840351	CFE: 1.1.2, 25.1.25	25		
Unilever N.V., Weena 455, NL-3013 AL Rotterdam, (NL)				
2004 10 08	2005 04 04	2005 02 17		
840359	VALLE ALTO	33		
MIGUEL TORRES S.A., Comercio, 22, E-08720 VILAFRANCA DEL PENEDES (BARCELONA), (ES)				
2004 08 06	2005 04 04	2005 02 17		

840360	SOSO		
CFE: 27.5.1, 29.1.1		18 25 35	
REALTEKS TEKSTIL PAZARLAMASANAYI VE DIŞ TICARET LIMITED ŞİRKETİ, Keresteciler Sit. A. Nazif Gürman Mah., Fatih Cad. Yüksek Sok. No: 1/2-4, Güngören/İSTANBUL, (TR)			
2004 04 06	2005 04 04		2005 02 17
840365	TANGOPC		09
IMC Computer AG, Techno-pôle 3, CH-3960 Sierre, (CH)			
2004 11 18	2005 04 04		2005 02 17
840367	DB Investments		
CFE: 25.1.9, 26.4.12, 26.11.9		16 35 36 38 42	
Deutsche Bank AG, Taunusanlage 12, 60325 Frankfurt am Main, (DE)			
2004 05 04	2005 04 04		2005 02 17
840368	POP UP		14
CARTIER INTERNATIONAL B.V., Herengracht 436, NL-1017 BZ Amsterdam, (NL)			
2004 11 16	2005 04 04		2005 02 17
840369	EMPICRYL		01
RohMax Additives GmbH, Kirschenallee, 64293 Darmstadt, (DE)			
2004 05 18	2005 04 04		2005 02 17
840371	ACCUTANE		05
F. Hoffmann-La Roche AG, Grenzacher Strasse 124, CH-4002 Basel, (CH)			
2004 12 06	2005 04 04		2005 02 17
840373	AMIC		05 10 44
Baltic Institute of Tissue Engineering(B.I.T.E.) GmbH, Maria-Goeppert-Strasse 1, 23562 Lübeck, (DE)			
2004 08 18	2005 04 04		2005 02 17
840374	ICE-L		
CFE: 25.1.9, 27.5.1		25	
GESA TEKSTİLSANAYI VE TICARET LIMITED ŞİRKETİ, Sancaktepe Mh. Tekin Sk. Güvener, İş Hanu No. 29 Kat 3-4-5, Güngören\İstanbul, (TR)			
2004 09 08	2005 04 04		2005 02 17
840381	Carry Allen NEW YORK for APART		
CFE: 2.3.16, 2.3.23, 2.3.25, 26.4.2, 26.4.18,			
26.4.24, 27.5.1, 27.5.24		25	
Otto (GmbH & Co KG), Wandsbeker Str. 3-7, 22172 Hamburg, (DE)			
2004 10 06	2005 04 04		2005 02 17
840382	ki point		
CFE: 26.1.1, 27.5.1, 29.1.3, 29.1.4		09 16 35 36 38 39	
KIPOINT S.r.l., Via E. Gra 19, I-00163 ROMA, (IT)			
2004 06 09	2005 04 04		2005 02 17
840393	Pastarito		
CFE: 3.13.1, 7.5.8, 8.7.3, 27.5.1, 29.1.13		30 35 43	
PASTARITO S.r.l., Via Nobel, 19, I-42100 REGGIO EMILIA, (IT)			
2004 07 21	2005 04 04		2005 02 17
840411	KETEC		
CFE: 27.5.1		07	
KETEC PRECISION TOOLING CO., LTD., No. 8, Huancun Road,, Luntou, GUANGZHOU, (CN)			
2004 11 02	2005 04 04		2005 02 17
840413	TWIN-AR-Mag		07
Applied Films GmbH & Co. KG, Siemensstrasse 100, 63755 Alzenau, (DE)			
2004 10 15	2005 04 04		2005 02 17
840425	SPUTNIK		39 41 43
Zakrytoe aktsionernoe obshchestvo"SPUTNIK", d.15, ul. Kosygina, RU-117946 Moskva, (RU)			
2004 09 15	2005 04 04		2005 02 17
840427	Emoty		09
Siemens Aktiengesellschaft, Wittelsbacherplatz 2, 80333 München, (DE)			
2004 09 23	2005 04 04		2005 02 17
840440	ACIC		
CFE: 26.4.18, 26.4.24, 27.5.1, 27.5.7, 27.5.24		41	
ACIC Pty Ltd, Level 5, 580 George Street, SYDNEY NSW 2000, (AU)			
2004 11 11	2005 04 04		2005 02 17
840533	Frupp		
CFE: 27.5.1		30 32 33	
Kofola a.s., Za drahou 1, CZ-794 01 Krnov, (CZ)			
2004 07 23	2005 04 04		2005 02 17
840536	'The Original T-box from Istanbul'		
CFE: 27.5.1		18 22 24 35	
BOYNER HOLDING ANONIM ŞİRKETİ, Eski Büyükdere Caddesi No: 22, Maslak-Istanbul, (TR)			
2004 04 20	2005 04 04		2005 02 17
840541	BRITE GOLD		05
Ivoclar Vivadent AG, Bendererstrasse 2, FL-9494 Schaan, (LI)			
2004 12 14	2005 04 04		2005 02 17
840542	HARMONY		05
Ivoclar Vivadent AG, Bendererstrasse 2, FL-9494 Schaan, (LI)			
2004 12 14	2005 04 04		2005 02 17
840545	ALFA		32
Meens Bierbrouwerij B.V., Thull 19, NL-6365 AC Schinnen, (NL)			
2004 10 28	2005 04 04		2005 02 17
840553	Kip		01 17
Kip GmbH, Schlavenhorst 9 (Industriepark), 46395 Bocholt, (DE)			
2004 07 13	2005 04 04		2005 02 17
840556	tayas		
CFE: 26.1.2, 26.1.18, 27.5.1		30	
TAYAŞ GİDASANAYI VE TICARET ANONİM ŞİRKETİ, Barış Mab. 1803 Sok. No: 12, Gebze/KOCAELI, (TR)			
2004 09 02	2005 04 04		2005 02 17
840561	Noblesse		
CFE: 27.5.1		19	
Jürgen Röttger, Weißenburgstr. 78, 50670 Köln, (DE)			
2004 08 25	2005 04 04		2005 02 17
840564	PremiDoor		06 17 19
profine GmbH, Mülheimer Straße 26, 53840 Troisdorf, (DE)			
2004 08 19	2005 04 04		2005 02 17
840567	AS SEEN ON TV		
CFE: 26.4.4, 26.4.18, 27.5.1, 29.1.12		03 05 08 09 11 14	
		16 18 21 24 25 28	
WS-TELESHOP INTERNATIONALHANDELS-GESELLSCHAFT MBH, Ricoweg 7, A-2351 Wiener Neudorf, (AT)			
2004 08 10	2005 04 04		2005 02 17
840574	fast flow		
CFE: 26.4.2, 26.11.1, 26.13.25, 27.5.1		37 42	
FAST FLOW LTD, 13 Royal Square, St. Heliers, Jersey, (GB)			
2004 05 26	2005 04 04		2005 02 17
840578	Powered by 6 WIND		
CFE: 1.5.23, 27.5.1, 27.7.1, 29.1.13		09	
6 WIND, Immeuble Central Gare -, 1, Charles de Gaulle, F-78180 MONTIGNY LE BRETONNEUX, (FR)			
2004 12 13	2005 04 04		2005 02 17
840581	BERGER		12 22 24 26
Berger GmbH & Co. Holding KG, Höllsteiner Str. 25, 79689 Maulburg, (DE)			
2004 07 20	2005 04 04		2005 02 17
840585	HEKOTEK		07 11 37
HEKOTEK AS, Pörguvälja Tee 9,, Lehmja Küla, Rae Vald,, EE-75301 HARJUMAA, (EE)			
2004 09 24	2005 04 04		2005 02 17
840586	AWESOMEcolors		
CFE: 27.5.1, 29.1.12		03	

Pro Hair GmbH, Rheinstrasse 20-22, 45478 Mülheim an der Ruhr, (DE)			
2004 11 16	2005 04 04	2005 02 17	
840587 CASTROL		09	
Castrol Limited, Wakefield House, Pipers Way, Swindon, Wiltshire SN3 1RE, (GB)			
2004 11 17	2005 04 04	2005 02 17	
840618 PATTA			
CFE: 27.5.1		06	
KING POINT ENTERPRISE CO., LTD., 15FL-6, No. 110, San Duo 4th Road,, Ling ya Dist., Kaohsiung, Taiwan, (CN)			
2004 08 10	2005 04 04	2005 02 17	
840625 GEFECO FREEPACK		39	
GEFECO, 77 à 81, rue des Lilas d'Espagne, F-92400 COURBEVOIE, (FR)			
2004 09 16	2005 04 04	2005 02 17	
840652 TRIORIGIN		09 16 41 44	
Park Jae Woo, Chong Ro Ku,, Myong Ryun Dong 2 Ga 8-5, Seoul, (KR)			
2004 08 24	2005 04 04	2005 02 17	
840662 BRULAFIT		01 06 11 19 41	
Bruno Lampka, Weidacherstraße 15, 87471 Durach, (DE)			
2004 11 22	2005 04 04	2005 02 17	
840675 GEROTRALIN		05	
GEROT PHARMAZEUTIKA GESELLSCHAFT M.B.H., Arnethgasse 3, A-1160 Wien, (AT)			
2004 12 07	2005 04 04	2005 02 17	
840692 M MONALISA			
CFE: 26.4.2, 26.4.18, 26.4.24, 27.5.1, 27.5.24, 28.3.0		06 19 20	
MONALISA CERAMICS CO., LTD.OF GUANGDONG (GUANGDONG MENGNALISHATAOCIXIANGONGSI),Gongyeyuan,Qingfangcheng,, Xiqiaoqu, Nanhai, Guangdong, (CN)			
2004 09 16	2005 04 04	2005 02 17	
840706 REYNOBOND		06	
Alcoa Inc., Alcoa Corporate Center,, 201 Isabella Street, Pittsburgh, PA 15212-5858, (US)			
2004 11 15	2005 04 04	2005 02 17	
840711 HEROLD BUSINESS MAIL		09 16 35 42	
HEROLD Business Data GmbH, Guntramsdorfer Straße 105, A-2340 Mödling, (AT)			
2004 10 21	2005 04 04	2005 02 17	
840713 ISUPPORT		09 42	
Wincor Nixdorf International GmbH, Heinz-Nixdorf-Ring 1, 33106 Paderborn, (DE)			
2004 06 21	2005 04 04	2005 02 17	
840724 Spirit up		32 33	
Günther Moll, Ofenberg 1, 74420 Oberrot, (DE)			
2004 11 02	2005 04 04	2005 02 17	
840726 SAQ			
CFE: 27.5.1		09 16 28 41	
Speed Agility & QuicknessInternational Limited, Unit 12, Asfordby Business Park,, Welby, Melton Mowbray, Leicestershire LE14 3JL, (GB)			
2004 10 08	2005 04 04	2005 02 17	
840737 FLEXPOINT		28	
Head Technology GmbH, Wuhrkopfweg 1, A-6921 Kennelbach, (AT)			
2004 10 14	2005 04 04	2005 02 17	
840749 STEAM & COFFEE RESTAURANT BRATISLAVA			
CFE: 24.17.25, 25.3.1, 27.5.1, 29.1.12		29 35 43	
FoRest s.r.o., Miletičova 23, SK-821 09 Bratislava, (SK)			
2004 11 10	2005 04 04	2005 02 17	
840754 ABX FLUOCYTE		05	
HORIBA ABX SAS, Parc Euromédecine,, Rue du Caducée, F-34000 MONTPELLIER, (FR)			
2004 12 17	2005 04 04	2005 02 17	
840755 UNA		19	
GROSFILLEX SARL, ARBENT, F-01100 OYONNAX, (FR)			
2004 12 17	2005 04 04	2005 02 17	
840756 ECRAVTA		05	
AVENTIS PHARMA S.A., 20, avenue Raymond Aron, F-92160 ANTONY, (FR)			
2004 12 16	2005 04 04	2005 02 17	
840757 GEXXTAQ		05	
AVENTIS PHARMA S.A., 20, avenue Raymond Aron, F-92160 ANTONY, (FR)			
2004 12 16	2005 04 04	2005 02 17	
840770 CFE: 5.9.24, 6.19.13, 8.7.5, 28.5.0, 29.1.15		30 35 39	
Closed Joint-Stock Company „DHV-S”, Dzerzhinskogo Str. 11, RU-142205 Serpukhov, (RU)			
2004 09 14	2005 04 04	2005 02 17	
840773 Xtra presso		30	
Lidl Stiftung & Co. KG, Stiftsbergstrasse 1, 74167 Neckarsulm, (DE)			
2004 09 01	2005 04 04	2005 02 17	
840777 MGM HOLESOV A.S.			
CFE: 26.11.6, 26.11.12, 27.5.1		06 07 37	
MGM a.s., Továrni 1200, CZ-769 01 Holešov, (CZ)			
2004 07 09	2005 04 04	2005 02 17	
840789 Pig S1			
CFE: 27.5.1, 27.7.1, 29.1.12		31	
Sano-Moderní výživa zvířat spol. s r.o., Npor. O. Bartoška 15, CZ-344 01 Domažlice, (CZ)			
2004 08 25	2005 04 04	2005 02 17	
840799 PROTECTION INSTINCT		09	
CEBE (société anonyme), 12 Avenue Charles de Gaulle, F-39400 MOREZ, (FR)			
2004 12 14	2005 04 04	2005 02 17	
840804 SPACY		19	
GROSFILLEX SARL, ARBENT, F-01100 OYONNAX, (FR)			
2004 12 17	2005 04 04	2005 02 17	
840819 GO DOC		16 35 39 41	
GROUPE GO SPORT, 35, chemin de Montjean, Sentier 504 FRESNES (FR)			
2004 07 12	2005 04 04	2005 02 17	
840820 VIOR			
CFE: 2.9.4, 27.1.1, 27.5.1, 29.1.13		09 12 16 19 29 30 31 35 36 37 39	
Zakrytoe akcionernoobchchestvo „ASD-imeks”, 5, oulitsa Fonvizina, RU-127322 Moscou, (RU)			
2004 05 12	2005 04 04	2005 02 17	
840824 SkyEurope Airlines		12 16 36 37 41 43	
SkyEurope Airlines, a.s., Ivanská cesta 26, SK-821 04 Bratislava, (SK)			
2004 07 15	2005 04 04	2005 02 17	
840827 SGD PRO			
CFE: 27.5.1		09 25	
PARTIDIS, Les Miroirs,, 18 avenue d'Alsace, F-92400 COURBEVOIE, (FR)			
2004 08 11	2005 04 04	2005 02 17	
840828 NOLPAZA		05	
KRKA, tovarna zdravil, d.d., Novo mesto, Šmarješka cesta 6, SI-8501 Novo mesto, (SI)			
2004 09 20	2005 04 04	2005 02 17	
840835 N nones			
CFE: 27.5.1		06 09	
PUERTAS PADILLA S.L., Carretera General Moscardo 4, EL ABUJON, Cartagena, Murcia, (ES)			
2004 03 19	2005 04 04	2005 02 17	
840838 T-Mobile Data Connect		09 16 35 36 38 42	
Deutsche Telekom AG, Friedrich-Ebert-Allee 140, 53113 Bonn, (DE)			
2004 11 25	2005 04 04	2005 02 17	

840839	Map & Go	09 16 35 36 38 42	
	Deutsche Telekom AG, Friedrich-Ebert-Allee 140, 53113 Bonn, (DE)		
	2004 11 25	2005 04 04	2005 02 17
840840	T-Mobile M2M Connect	09 16 35 36 38 42	
	Deutsche Telekom AG, Friedrich-Ebert-Allee 140, 53113 Bonn, (DE)		
	2004 11 25	2005 04 04	2005 02 17
840841	T-Mobile SMS Manager	09 16 35 36 38 42	
	Deutsche Telekom AG, Friedrich-Ebert-Allee 140, 53113 Bonn, (DE)		
	2004 11 25	2005 04 04	2005 02 17
840842	MapOne	09 16 35 36 38 42	
	Deutsche Telekom AG, Friedrich-Ebert-Allee 140, 53113 Bonn, (DE)		
	2004 11 25	2005 04 04	2005 02 17
840855	KALEIDIS		
	CFE: 2.9.4, 27.5.1	41 42	
	Gabriele Pohlmeier-Esch, 3, rue du Gers, F-68300 Saint-Louis, (FR)		
	2004 12 13	2005 04 04	2005 02 17
840927	Mediterran Haus		
	CFE: 5.1.1, 27.5.1, 29.1.1	19 35 36 37	
	Zerback, Olaf, Ostrower Platz 20, 03046 Cottbus, (DE)		
	2004 06 23	2005 04 18	2005 02 24
840928	AGE-BREAKER		01 03
	Beiersdorf AG, Unnastrasse 48, 20253 Hamburg, (DE)		
	2004 09 04	2005 04 18	2005 02 24
840937	PRIO		07
	ROBERT BOSCH GMBH, Stuttgart, (DE)		
	2004 10 29	2005 04 18	2005 02 24
840942	Lase		
	CFE: 24.7.1, 24.7.15, 27.5.1	29 30 32	
	RĪGAS PIENA KOMBINĀTS, A/S, Bauskas iela 180, LV-1004 Riga, (LV)		
	2004 10 27	2005 04 18	2005 02 24
840944	STANHOME		03 05 21
	Nabor B.V., Teleportboulevard 140, NL-1043 EJ Amsterdam, (NL)		
	2004 07 28	2005 04 18	2005 02 24
840956	BUILT TO BUILD		12 35
	RENAULT V.I., 99 route de Lyon, F-69800 SAINT PRIEST, (FR)		
	2004 06 11	2005 04 18	2005 02 24
840962	CHRISTOPHE LEROY		43
	LEROY Christophe, 38, Rue Georges Clemenceau, F-83900 SAINT TROPEZ, (FR)		
	2004 10 25	2005 04 18	2005 02 24
840988	COMPAGNIA DELLE OPERE		35 36 37 38 41
	ASSOCIAZIONE COMPAGNIA DELLE OPERE, Via Melchiorre Gioia, 181, I-20125 Milano, (IT)		
	2004 06 14	2005 04 18	2005 02 24
840995	SULPREX		05
	PLIVA HRVATSKA d.o.o., Ulica grada Vukovara 49, HR-10000 Zagreb, (HR)		
	2004 11 12	2005 04 18	2005 02 24
840996	MOGLYD		05
	PLIVA HRVATSKA d.o.o., Ulica grada Vukovara 49, HR-10000 Zagreb, (HR)		
	2004 11 12	2005 04 18	2005 02 24
840998	FASTACTIN		05
	PLIVA HRVATSKA d.o.o., Ulica grada Vukovara 49, HR-10000 Zagreb, (HR)		
	2004 11 12	2005 04 18	2005 02 24
840999	CELIXIB		05
	PLIVA HRVATSKA d.o.o., Ulica grada Vukovara 49, HR-10000 Zagreb, (HR)		
	2004 11 12	2005 04 18	2005 02 24
841000	LANTREA		05
	PLIVA HRVATSKA d.o.o., Ulica grada Vukovara 49, HR-10000 Zagreb, (HR)		
	2004 11 12	2005 04 18	2005 02 24
841002	PEPTOGAST		05
	PLIVA HRVATSKA d.o.o., Ulica grada Vukovara 49, HR-10000 Zagreb, (HR)		
	2004 11 12	2005 04 18	2005 02 24
841003	CEFEXIN		05
	PLIVA HRVATSKA d.o.o., Ulica grada Vukovara 49, HR-10000 Zagreb, (HR)		
	2004 11 12	2005 04 18	2005 02 24
841004	AMOLEXIN		05
	PLIVA HRVATSKA d.o.o., Ulica grada Vukovara 49, HR-10000 Zagreb, (HR)		
	2004 11 12	2005 04 18	2005 02 24
841005	AMISUVAL		05
	PLIVA HRVATSKA d.o.o., Ulica grada Vukovara 49, HR-10000 Zagreb, (HR)		
	2004 11 12	2005 04 18	2005 02 24
841006	AMOXICIN		05
	PLIVA HRVATSKA d.o.o., Ulica grada Vukovara 49, HR-10000 Zagreb, (HR)		
	2004 11 12	2005 04 18	2005 02 24
841015	Amazing		25
	Karaoglu Tekstil Sanayive Ticaret Limited Şirketi, Ziya Gökalp Mahallesi,, S.S. Depo ve Ardiyeciler Kooperatifi,, 103. Ada 11. Parsel Ikitelli, Istanbul, (TR)		
	2004 08 23	2005 04 18	2005 02 24
841018	sesu		03
	CFE: 26.1.2, 26.1.18, 26.1.24, 27.5.1, 27.5.24		
	KOPAŞ KOZMETİK PAZARLAMAVE SANAYİ ANONİM ŞİRKETİ, Ayazaga Mahallesi Eski Büyükdere, Caddesi Oycan Plaza No: 15, Şişli Istanbul, (TR)		
	2004 09 16	2005 04 18	2005 02 24
841019	MARTELL VS F Martell 1715		
	CFE: 1.1.1, 3.7.16, 25.1.15, 27.5.1		33
	MARTELL & Co, Place Edouard Martell, F-16100 COGNAC, (FR)		
	2004 11 26	2005 04 18	2005 02 24
841026	AFOTEK		
	CFE: 27.5.1, 27.5.11, 29.1.1		06 07 19
	AFOTEK GmbH, Hünfelder Str. 73, 36251 Bad Hersfeld, (DE)		
	2004 07 12	2005 04 18	2005 02 24
841029	CFE: 26.2.5, 26.7.25		03 12 28
	ESCADA AG, Margaretha-Ley-Ring 1, 85609 Aschheim, (DE)		
	2004 09 02	2005 04 18	2005 02 24
841030	MIKA VERO		
	CFE: 27.5.1, 29.1.6		18 25
	Manifatture VU EMME S.r.l., Piazza Principe di Piemonte, 9, I-70017 PUTIGNANO (BA), (IT)		
	2004 08 13	2005 04 18	2005 02 24
841032	RBJ		
	CFE: 27.5.1		25
	GAB TEKSTİL TURİZM İNŞAAT SANAYİVE TİCARET LIMITED ŞİRKETİ, Şaşkinbakkal Bagdat, Cad. Lütfiye Apt. No:366/1, SUADIYE-İSTANBUL, (TR)		
	2004 09 24	2005 04 18	2005 02 24
841037	All Wet		01 07 09
	ALCHIMER, 15, rue du Buisson aux Fraises,, Zone Industrielle de la Bonde, F-91300 MASSY, (FR)		
	2004 11 15	2005 04 18	2005 02 24

841038	qb		
CFE: 27.5.1, 27.5.22, 29.1.1		25	
Moravia Sport Group spol. s r.o., Teslova 2, CZ-702 00 Ostrava 1, (CZ)			
2004 05 20	2005 04 18		2005 02 24
841039	eG		
CFE: 27.5.1		01 07 09	
ALCHIMER, 15, rue du Buisson aux Fraises,, Zone Industrielle de la Bonde, F-91300 MASSY, (FR)			
2004 11 15	2005 04 18		2005 02 24
841049	SKYEUROPE airlines		
CFE: 27.5.1		12 16 36 37 41 43	
SkyEurope Airlines, a.s., Ivanská cesta 26, SK-821 04 Bratislava, (SK)			
2004 07 15	2005 04 18		2005 02 24
841050	SKYEUROPE airlines		
CFE: 26.11.1, 27.5.1, 29.1.1, 29.1.4		12 16 36 37 41 43	
SkyEurope Airlines, a.s., Ivanská cesta 26, SK-821 04 Bratislava, (SK)			
2004 07 15	2005 04 18		2005 02 24
841059	KE ERIC KAYSER		
CFE: 26.1.18, 27.5.1		30 35 42	
T.A.L.E.K. S.A., 64, rue Delerue, F-94100 SAINT-MAUR-DES-FOSSÉS, (FR)			
2004 06 18	2005 04 18		2005 02 24
841060	CARMIM		
CFE: 5.7.10, 24.1.10, 27.5.1		29 33 35	
CARMIM-COOPERATIVA AGRÍCOLADEREGUENGOSDEMONSARAZ, C.R.L., Rua Professor Mota Pinto, P-7200-412 Reguengos de Monsaraz, (PT)			
2004 07 02	2005 04 18		2005 02 24
841062	JOY Celebrity		
CFE: 26.4.9, 26.4.18, 26.4.24, 27.5.1, 27.5.24		09 16 41	
Marquard Media AG, Baarerstrasse 22, CH-6300 Zug, (CH)			
2004 08 23	2005 04 18		2005 02 24
841068	MULTIDOCs		35
ADP FRANCE, 148, rue Anatole France LEVALLOIS-PERRET (FR)			
2004 11 09	2005 04 18		2005 02 24
841072	maxit airfresh		02 17 19
maxit Deutschland GmbH, Kupfertorstrasse 35, 79206 Breisach, (DE)			
2004 11 19	2005 04 18		2005 02 24
841073	X		
CFE: 27.1.1		09 17 18 24 25	
Hostettler AG Sursee, Haldenmattstrasse 3, CH-6210 Sursee, (CH)			
2004 12 09	2005 04 18		2005 02 24
841074	ID-CARE		09 16 42
Siemens Schweiz AG, Albisriederstrasse 245, CH-8047 Zurich, (CH)			
2004 12 14	2005 04 18		2005 02 24
841076	BIOCEM		
CFE: 27.3.1, 27.5.1		19 42	
Považská cementáreň, a.s., J. Král'a, SK-018 63 Ladce, (SK)			
2004 10 14	2005 04 18		2005 02 24
841077	PLAN CHEXX		09 16 42
Ecolab GmbH & Co. OHG, Reisholzer-Werftstraße 38-42, 40589 Düsseldorf, (DE)			
2004 06 11	2005 04 18		2005 02 24
841080	calorie		
CFE: 26.11.8, 27.5.1		25	
SHANJUN HUANG, 104, 2Dong, Sanqu,, Kangzhuangzhen,, Zhuzhaixiaoqu,, Yanqingxian, Beijing, (CN)			
2004 09 02	2005 04 18		2005 02 24
841091	CARTONDRUCK		16 42
CD Cartondruck AG, Senefelderstraße, 74182 Obersulm, (DE)			
2004 09 22	2005 04 18		2005 02 24
841094	Mito		
CFE: 25.1.9, 26.4.9, 27.5.1, 27.5.15		11	
TOSUNOGLU TEKSTIL İNŞAATSANAYI VE TİCARET LİMİTED ŞİRKETİ, Karaköy, Tersane Cad. Samur Sk. No: 54, KARAKÖY/İSTANBUL, (TR)			
2004 09 30	2005 04 18		2005 02 24
841096	tita		
CFE: 25.1.9, 27.5.1		25	
BIRSENLER TEKSTİL SANAYİVE TİCARET LİMİTED ŞİRKETİ, Girne Cad. Diken Sk. No: 4 4, LEVENT/İSTANBUL, (TR)			
2004 11 15	2005 04 18		2005 02 24
841107	CINÉMA YvesSAINTLAURENT		
CFE: 25.1.19, 27.5.1, 29.1.13		03	
Yves Saint Laurent Parfums, 28/34, boulevard du Parc, F-92200 Neuilly-sur-Seine, (FR)			
2004 12 09	2005 04 18		2005 02 24
841115	UNDERWOOD		09 16
TELECOM ITALIA S.p.A., Piazza degli Affari, 2, I-20123 MILANO, (IT)			
2004 06 14	2005 04 18		2005 02 24
841131	FORTYFIVE		11
FLOS S.P.A., Via A. Faini, 2, I-25073 BOVEZZO (Brescia), (IT)			
2004 09 07	2005 04 18		2005 02 24
841138	Rencontres		
CFE: 11.3.1, 25.1.19, 26.11.2, 26.11.12, 27.5.1, 29.1.15		29 30 31	
ITM ENTREPRISES, 24, rue Auguste-Chabrières, F-75015 PARIS, (FR)			
2004 12 31	2005 04 18		2005 02 24
841140	Simon82Nature		09 11
SIMON, S.A., Diputación, 390-392, E-08013 BARCELONA, (ES)			
2004 08 25	2005 04 18		2005 02 24
841150	NICOFILM		05
PIERRE FABRE MEDICAMENT, 45, Place Abel Gance, F-92100 BOULOGNE, (FR)			
2004 12 17	2005 04 18		2005 02 24
841161	Greatwall BRAND		
CFE: 7.5.2, 27.5.1, 28.3.0		29 30 33	
CHINA NATIONAL CEREALS,OILS & FOODSTUFFS IMPORT & EXPORTCORPORATION, 7-13F, Tower A,, Cofco Plaza,, No 8 Jian Guo Men Nei da Jie, BEIJING 100005, (CN)			
2004 08 24	2005 04 18		2005 02 24
841164	CFE: 1.13.1, 2.3.1, 19.13.1, 19.13.21, 29.1.13		01 03 05 16 35 41 44
AKTIONERNO DROUJESTVO „SOPHARMA“, 16, oulitsa „Iliensko chausse“, BG-1220 Sofia, (BG)			
2004 10 11	2005 04 18		2005 02 24
841173	SMARTICKET		09 35 36
ACCOR, 2 rue de la Mare Neuve, F-91000 EVRY, (FR)			
2004 12 24	2005 04 18		2005 02 24
841177	Chin - su		30
Zakrytoe aktsionernoie obshchestvo“MASAN RUS TRADING“, str.3, 17, Promyshlennaya ul., RU-115516 Moscow, (RU)			
2004 09 30	2005 04 18		2005 02 24
841180	recell		
CFE: 26.2.1, 26.11.2, 27.5.1, 29.1.1, 29.1.4		37 39 40	
ReCell bv, Weg en Bos 89, NL-2661 DM Bergschenhoek, (NL)			
2004 06 29	2005 04 18		2005 02 24
841181	monnarosa		
CFE: 25.1.9, 27.5.1, 29.1.12		25 35	
MONAROZA TEKSTİL SANAYİ VE TİCARET LİMİTED SİRKETİ, Küçükbalıklı Mahallesi, Kadifeli Caddesi, No: 11 OSMANGAZI-BURSA (TR)			
2004 07 19	2005 04 18		2005 02 24
841189	AERORESA		
CFE: 18.5.1, 27.5.1, 29.1.4		39	

APG SA - Air Promotion Group, 66, avenue des Champs Elysées, F-75008 PARIS, (FR)			
2004 09 03	2005 04 18	2005 02 24	
841191 ASMUS		09 10	
AS Audio Service GmbH, Zeppelinstrasse 9, 32051 Herford, (DE)			
2004 09 06	2005 04 18	2005 02 24	
841192 ASURA		09 10	
AS Audio Service GmbH, Zeppelinstrasse 9, 32051 Herford, (DE)			
2004 09 06	2005 04 18	2005 02 24	
841197 Déli Délo			
CFE: 1.15.15, 27.5.1, 29.1.15		32	
SOCIETE COOPERATIVE GROUPEMENTS D'ACHATS DES CENTRES LECLERC (SC GALEC), 52, rue Camille Desmoulins ISSY-LES-MOULINEAUX CEDEX (FR)			
2004 11 05	2005 04 18	2005 02 24	
841199 STYLE MAX			
CFE: 27.5.1		03	
Dalli-Werke GmbH & Co. KG, Zweifaller Strasse 120, 52224 Stolberg, (DE)			
2004 10 26	2005 04 18	2005 02 24	
841203 Cardinal			
CFE: 1.1.17, 25.1.19, 26.11.3, 27.5.1		34	
SC EUROAVIPO SA, Posta Calnau, Com. Posta Calnau,, JUD. Buzau, (RO)			
2004 09 02	2005 04 18	2005 02 24	
841210 HARMONIUM		33	
FIRRIATO INDUSTRIA VINICOLA S.R.L., Via Trapani, 4, I-91027 PACECO (TP), (IT)			
2004 10 11	2005 04 18	2005 02 24	
841227 HARD TERRAIN		12	
COMPAGNIE GENERALEDES ETABLISSEMENTS MICHELIN -MICHELIN et Cie, 12, Cours Sablon, F-63040 CLERMONT-FERRAND CEDEX 09, (FR)			
2004 10 22	2005 04 18	2005 02 24	
841238 Maserati GRANSPORT			
CFE: 27.5.1, 27.5.2		12 28	
FERRARI S.P.A., 1163, via Emilia Est, I-41100 Modena, (IT)			
2004 05 05	2005 04 18	2005 02 24	
841256 LUCIA		19	
GROSFILLEX SARL, ARBENT, F-01100 OYONNAX, (FR)			
2004 12 17	2005 04 18	2005 03 03	
841257 JEVTANA		05	
AVENTIS PHARMA S.A., 20, avenue Raymond Aron, F-92160 ANTONY, (FR)			
2004 12 20	2005 04 18	2005 03 03	
841258 A.B.Y SYSTEM ADJUST BY YOURSELF		25	
EURALIS, Avenue du Loup Pendu, F-69140 RILLIEUX LA PAPE, (FR)			
2004 12 20	2005 04 18	2005 03 03	
841259 CINÉMA YVESSAINTLAURENT			
CFE: 19.7.1, 27.5.1, 29.1.12		03	
YVES SAINT LAURENT PARFUMS, 28/34, Boulevard du Parc,, F-92200 Neuilly-Sur-Seine, (FR)			
2004 12 23	2005 04 18	2005 03 03	
841261 CFE: 11.3.1, 22.5.25		12	
JINBEI AUTOMOTIVE COMPANY LIMITED, No. 38 Wanliutang Road,, Shenhe District,, Shenyang, Liaoning Province, (CN)			
2004 08 05	2005 04 18	2005 03 03	
841270 HOTELS EN VOGUE		35	
BOUVIER Michel, 55, rue du Cherche Midi, F-75006 Paris, (FR)			
2004 12 13	2005 04 18	2005 03 03	
841301 CFE: 28.3.0		29 32	
DA LIAN HAI YAN TANG BIOLOGY CO., LTD.(Dalian Haiyantang ShengwuYouxian Gongsi), 51 Wuyilu,, Lushunkouqu,, Dalian, Liaoning 116000, (CN)			
2004 01 12	2005 04 18	2005 03 03	
841303 COLOR SYSTÉM AUSTIS			
CFE: 1.15.23, 27.5.1		01 02 06 11 16 17 19 36 37 42	
AUSTIS a.s., Dalejská 680, CZ-154 00 Praha 5 - Slivenec, (CZ)			
2004 03 31	2005 04 18	2005 03 03	
841304 VIONDIS		05 18 29 30 31 35 39 42 44	
A. Moksel AG, 10, Rudolf-Diesel-Strasse,, 86807 Buchloe, (DE)			
2004 07 08	2005 04 18	2005 03 03	
841306 Goutier		30	
Plus Warenhandelsgesellschaft mbH, Wissollstraße 5-43, 45478 Mülheim, (DE)			
2004 10 05	2005 04 18	2005 03 03	
841307 Cafét		16 30	
Plus Warenhandelsgesellschaft mbH, Wissollstraße 5-43, 45478 Mülheim, (DE)			
2004 10 05	2005 04 18	2005 03 03	
841308 Caffait		16 30	
Plus Warenhandelsgesellschaft mbH, Wissollstraße 5-43, 45478 Mülheim, (DE)			
2004 10 05	2005 04 18	2005 03 03	
841311 gallé			
CFE: 27.5.1, 27.5.11		21	
DINU ADRIAN-ROBERTIN, Strada Avrig Nr. 28,, Bloc P 18 Bis, Apt. 8, Sector 2, BUCURESTI, (RO)			
2004 09 10	2005 04 18	2005 03 03	
841312 A-FV SYSTEM A UNITED TECHNOLOGIES GROUP			
CFE: 26.4.7, 26.4.18, 27.5.1, 29.1.1		17 20	
František Vondráček - FV PLAST, Trabantská 332, CZ-190 15 Praha 9 - Satalice, (CZ)			
2004 10 05	2005 04 18	2005 03 03	
841318 Snap		34	
Plus Warenhandelsgesellschaft mbH, Wissollstrasse 5-43, 45478 Mülheim, (DE)			
2004 10 07	2005 04 18	2005 03 03	
841325 Easy Life E.L			
CFE: 26.1.2, 26.1.18, 27.5.1		03 18 24 25	
GRANDI MAGAZZINI E SUPERMERCATIIL GIGANTE S.p.A., Via Clerici, 342, I-20091 BRESSO (MI), (IT)			
2004 09 09	2005 04 18	2005 03 03	
841328 HOBES			
CFE: 26.4.2, 26.4.18, 27.5.1		06	
HOBES, spol. s.r.o., K lúhum 151, CZ-793 12 Horní Benešov, (CZ)			
2004 10 05	2005 04 18	2005 03 03	
841343 SEQUENZ			
CFE: 27.1.1, 27.5.1, 29.1.2, 29.1.8		20	
Systemmöbel Dessau GmbH, Kühnauer Straße 7 Dessau (DE)			
2004 12 16	2005 04 18	2005 03 03	
841354 CROMENDIK			
CFE: 27.5.1		25	
SHAN XIAO HONG, Xingfu Village,, Lizhai Town,, Dongyang City, Zhejiang Province, (CN)			
2004 08 23	2005 04 18	2005 03 03	
841356 SAMEDIA			
CFE: 26.7.5, 27.5.1, 29.1.2, 29.1.8		07	
SOCIETE D'APPLICATIONS MECANIQUESDU DIAMANT - SAMEDIA, ZI du Bois Joly, F-85500 LES HERBIERS, (FR)			
2004 06 24	2005 04 18	2005 03 03	

841358	pizzato		
CFE: 26.4.3, 26.4.18, 27.5.1		09	
PIZZATO ELETRICA S.r.l., Via Torino, 1, I-36063 Marostica (Vicenza), (IT)			
2004 04 30	2005 04 18		2005 03 03
841363	JOE ONE		
CFE: 26.11.1, 26.11.7, 27.5.1		25	
JIUMUWANG (FUJIAN) FUSHI FAZHAN YOUXIANGONGSI, Dazhai Gongyequ,, Cizaozhen, CN-362200 Jinjiang 362200, (CN)			
2005 01 11	2005 04 18		2005 03 03
841373	DON BARROSO		
CFE: 2.1.1, 2.1.2, 25.1.15, 27.5.1		33	
BODEGAS NAVARRO LOPEZ S.L., Autovia Madrid-Cadiz Km. 193, E-13300 VALDEPEÑAS - CIUDAD REAL, (ES)			
2004 10 01	2005 04 18		2005 03 03
841383	brennenstuhl	06 07 09 11 20	
Hugo Brennenstuhl GmbH & Co. KG, Seestraße 1-3, 72074 Tübingen, (DE)			
2004 08 12	2005 04 18		2005 03 03
841388	BOMBE A EAU ENERGISANTE		03
KENZO SA, 1, rue du Pont Neuf, F-75001 PARIS, (FR)			
2004 11 04	2005 04 18		2005 03 03
841389	CREME POUR PEAU NUE LA NUIT		03
KENZO S.A., 1, rue du Pont Neuf, F-75001 PARIS, (FR)			
2004 11 19	2005 04 18		2005 03 03
841394	PORTA'GRILL		11
APPLICATION DES GAZ, Lieudit le Favier,, Route de Brignais, F-69230 SAINT GENIS LAVAL, (FR)			
2004 10 25	2005 04 18		2005 03 03
841408	VIVACE PLUS		05
Balkanpharma Dupnitsa AD, 3 Samokovsko Chaussee Str., BG-2600 Dupnitsa, (BG)			
2004 10 29	2005 04 18		2005 03 03
841417	SPAZIUOMO SU		03
CFE: 27.5.1, 29.1.13			
GTS GROUP S.P.A., Largo delle Industrie, 10, I-24020 TORRE BOLDONE (BERGAMO), (IT)			
2004 10 29	2005 04 18		2005 03 03
841418	FERANT	07 08 37	
Viktor Storm, Sandkaule 40, 53757 Sankt Augustin, (DE)			
2004 10 06	2005 04 18		2005 03 03
841425	Personal		16 35 41 42
CFE: 26.4.16, 27.5.1			
spring Messe Management GmbH, Güterhallenstraße 18a, 68159 Mannheim, (DE)			
2004 10 01	2005 04 18		2005 03 03
841426	meditape	05 44	
Dr. Dieter Sielmann, Lilienweg 18, 23843 Bad Oldesloe, (DE)			
2004 11 18	2005 04 18		2005 03 03
841427	MARTELL MEDAILLON		33
CFE: 2.1.1, 3.7.16, 25.1.15, 27.5.1			
MARTELL & Co, Place Edouard Martell, F-16100 COGNAC, (FR)			
2004 11 26	2005 04 18		2005 03 03
841440	Pass the Roc		25
CFE: 26.11.3, 26.13.25, 27.5.1, 29.1.1, 29.1.5			
Snipes Textil GmbH, Römerstr. 49 Bonn (DE)			
2004 06 28	2005 04 18		2005 03 03
841448	COMPUCLEAN		02 03 09 37 42
CFE: 26.11.8, 27.5.1, 29.1.4			
CLEAN SERVIS, a.s., Přikop 4, CZ-602 00 Brno, (CZ)			
2004 03 23	2005 04 18		2005 04 28
841450	BON Jour		29 32
CFE: 1.3.1, 1.3.15, 6.1.4, 27.5.1			
PACIFIC OCEAN TARTOSITOIPARI KFT., Derecske Dulo 6 Vác (HU)			
2004 04 09	2005 04 18		2005 03 03
841465	OHOTNICHY CLUB		32 33
OBCHTESTVO S OGRANICHENNOYOTVETSTVENNOSTIYU „C.T tvyordyi znak“, dom 97, ul. Vavilova, RU-117335 Moscou, (RU)			
2004 06 17	2005 04 18		2005 03 03
841481	Quickphos		01 05
GARDA GmbH, Rohrbergstrasse 19-21, 65343 Eltville/Rhein, (DE)			
2004 09 11	2005 04 18		2005 03 03
841484	Show-a-Friend		
Siemens Aktiengesellschaft, Wittelsbacherplatz 2, 80333 München, (DE)			
2004 11 10	2005 04 18		2005 03 03
841498	DiaLoc		
implantcast GmbH, Lüneburger Schanze 26 Buxtehude (DE)			
2004 12 16	2005 04 18		2005 03 03
841499	TRIGAS		01
PDR Recycling GmbH + Co. KG, Am alten Sägewerk 3 Thurnau (DE)			
2005 01 05	2005 04 18		2005 03 03
841505	Abenteuer KinderWelt		35 41 42
CFE: 1.1.1, 1.5.1, 1.7.6, 26.7.1, 27.1.1			
Ute Lantelme, Millöckerstraße Vaterstetten (DE); Dörte Klehe, Schusterweg 4a Grassbrunn (DE)			
2005 01 05	2005 04 18		2005 03 03
841506	PREMOD		01
PDR Recycling GmbH + Co. KG, Am alten Sägewerk 3 Thurnau (DE)			
2005 01 03	2005 04 18		2005 03 03
841515	planlicht		11
CFE: 26.11.3, 26.11.12, 27.5.1, 29.1.12			
Planlicht GmbH & Co. KG, Fiecht Au 25, A-6134 Vomp, (AT)			
2004 10 15	2005 04 18		2005 03 03
841522	NORA-M		06
CFE: 27.5.1, 28.5.0			
Obschestvo s ogranichennoyotvetstvennostju „Primavera“, kv. 64, korp. 2, d. 41,, ul. Novocheremushkinskaya, RU-117218 Moskva, (RU)			
2004 10 15	2005 04 18		2005 03 03
841539	EUROPEAN POWER ACADEMY		35 41
CFE: 1.5.1, 1.5.7, 2.1.8, 27.5.1, 29.1.1			
E.A. Spitzer Privatstiftung, Praterstraße 38/G4, A-1020 Wien, (AT)			
2004 08 19	2005 04 18		2005 03 03
841546	HYALU-ZINC		03 05
PIERRE FABRE MEDICAMENT, 45, Place Abel Gance, F-92100 BOULOGNE, (FR)			
2004 12 31	2005 04 18		2005 03 03
841547	SILK PERFECT		03
Coty Deutschland GmbH, Fort Malakoff Park,, Rheinstrasse 4E, 55116 Mainz, (DE)			
2004 12 21	2005 04 18		2005 03 03
841551	CARBOTEX		28
CFE: 26.4.2, 27.5.1, 29.1.2, 29.1.8			
FILAMENT Kft., Angyal u. 15/B Budapest (HU)			
2004 12 01	2005 04 18		2005 03 03
841559	Activ Pet		03 05 16 18 20
CFE: 26.4.2, 26.4.18, 26.4.24, 27.5.1, 27.5.24			
Desimo Desenvolvimento e Gestão Imobiliária, Limitada, Rua Tierno Galvan, Torre 3, Piso 9º, Letra J LISBOA (PT)			
2004 10 18	2005 04 18		2005 03 03
841562	ZAKRYTOE AKTSIONERNOE OBCHTCHESTVO „GALEREYA VKUSOV“		29
8/27, B. Spasskaya str., RU-172381 g. Rjev, Tverskaya obl., (RU)			
2004 10 22	2005 04 18		2005 03 03

841565	Quiksilver		
	CFE: 9.3.1, 9.3.19, 27.5.1	25	
	QS HOLDINGS SARL, 1, rue de Glacis,, Duchy of Luxembourg, L-1628 Luxembourg, (LU)		
	2004 10 29	2005 04 18	2005 03 03
841567	MÉTAMAT	02 03	
	BLANCHON (S.A.), 28, rue Charles Martin, F-69192 SAINT FONTS, (FR)		
	2004 08 06	2005 04 18	2005 03 03
841571	JELENI LUJ	03	
	DETECHA, chemické výrobní družstvo, Husovo náměstí 1208, CZ-549 01 Nové Město nad Metují, (CZ)		
	2004 06 04	2005 04 18	2005 03 03
841572	VYSOCINA a.s. HODICE		
	CFE: 27.5.1, 27.5.9	29 39 43	
	Vysočina, a.s., Hodice 1, CZ-589 84 Třešť, (CZ)		
	2004 07 28	2005 04 18	2005 03 03
841573	VYSOCINA a.s. HODICE		
	CFE: 8.5.3, 26.3.7, 26.3.16, 26.3.18, 27.5.1, 29.1.13	29 39 43	
	Vysočina, a.s., Hodice 1, CZ-589 84 Třešť, (CZ)		
	2004 07 28	2005 04 18	2005 03 03
841580	LA TAIFAS	33	
	BESCHIERU Radu, Str. Nicolae Spataru Milescu nr. 23,, ap. 79, Chişinău, (MD)		
	2004 10 13	2005 04 18	2005 03 03
841581	JAVELION	03 05	
	ETABLISSEMENTS LINOSSIER, ZAC des Peyrardes, F-42170 ST JUST ST RAMBERT, (FR)		
	2004 10 11	2005 04 18	2005 03 03
841582	NOVELTY		
	CFE: 27.5.1	01 03 05	
	ETABLISSEMENTS LINOSSIER, ZAC des Peyrardes, F-42170 ST JUST ST RAMBERT, (FR)		
	2004 10 11	2005 04 18	2005 03 03
841583	COLORPLUS	01	
	KODAK S.P.A., Viale Matteotti, 62/64, I-20092 CINISELLO BALSAMO, (IT)		
	2004 10 01	2005 04 18	2005 03 03
841598	Tropicana	31	
	Rosen-Tantau Mathias Tantau Nachfolger, Tornescher Weg 13, 25436 Uetersen, (DE)		
	2004 12 23	2005 04 18	2005 03 03
841616	SIM-STORE	18	
	Peter Holzamer, Rheinstrasse 11, 63128 Dietzenbach, (DE)		
	2004 09 22	2005 04 18	2005 03 03
841620	NATIONAL	33	
	VISMOSS.A.,combinat de vinurispumanteşi de marcă,întreprindere mixtă, str. Uzinelor nr. 5, MD-2023 Chişinău, (MD)		
	2004 09 28	2005 04 18	2005 03 03
841624	WISEO	10	
	Alcon, Inc., Bösch 69, CH-6331 Hünenberg, (CH)		
	2004 12 10	2005 04 18	2005 03 03
841625	OPTI-FREE REPLENISH	05	
	Alcon, Inc., Bösch 69, CH-6331 Hünenberg, (CH)		
	2004 12 10	2005 04 18	2005 03 03
841627	ZENO-WATCH BASEL	14	
	Zeno-WatchPatrik-Philipp Huber SA, Elsässerstrasse 207 a, CH-4013 Basel, (CH)		
	2004 12 17	2005 04 18	2005 03 03
841630	VINYL JELLY	03	
	COTY B.V., Oudeweg 147, NL-2031 CC Haarlem, (NL)		
	2004 11 25	2005 04 18	2005 05 26
841650	EBC*L		
	CFE: 24.17.3	09 16 41	
	EBC Licencing GmbH, Aichholzgasse 4/8, A-1120 Wien, (AT)		
	2004 09 16	2005 04 18	2005 03 03
841663	LES DESSOUS CHICS LE BOURGET	25	
	LE BOURGET SA, 62, rue J.P. Saliel, F-02230 FRESNOY LE GRAND, (FR)		
	2004 10 08	2005 04 18	2005 03 03
841667	WomanCare		
	CFE: 24.17.15, 27.5.1, 29.1.12	16 35 36 41	
	Ing. Alexander SCHAUFLER, Münchreiterstraße 19, A-1130 Wien, (AT)		
	2004 09 16	2005 04 18	2005 03 03
841670	VYTEK	01	
	Celanese International Corporation, 1601 LBJ Freeway, Dallas, TX 75234, (US)		
	2004 10 14	2005 04 18	2005 03 03
841672	JJ		
	CFE: 27.5.1	03 18 25	
	France LIGNE, ZI Couloumey, BP 119, F-33210 LANGON, (FR)		
	2004 10 15	2005 04 18	2005 03 03
841678	360° light		
	CFE: 27.5.1, 27.7.1	11	
	M.G.L. PLAST S.P.A., Via Le Fornaci, 86-86 A/B, I-60044 FABRIANO (Ancona), (IT)		
	2004 09 24	2005 04 18	2005 03 03
841680	ACTALIPID	05	
	ACTAVIS AD, 2 Kniaginia Maria Louisa Blvd., Business Centre TSUM, BG-1000 Sofia, (BG)		
	2004 10 28	2005 04 18	2005 03 03
841698	KerrHawe	05 10	
	KerrHawe S.A., Via Strecce, CH-6934 Bioggio, (CH)		
	2004 11 24	2005 04 18	2005 03 03
841699	VAM	36	
	VAM Holdings S.A., 12, rue Jean Engling, L-1466 Luxembourg, (LU)		
	2004 11 09	2005 04 18	2005 03 03
841701	Female Beauty	03	
	Gold Onyx China Co. Ltd., Hangzhou Building 12, (CN)		
	2004 10 01	2005 04 18	2005 03 03
841710	CITRUS FRESH	21	
	Janssen Pharmaceutica N.V., Turnhoutseweg 30, B-2340 Beerse, (BE)		
	2004 11 16	2005 04 18	2005 03 03
841711	YSS		
	CFE: 27.5.1	26	
	JIANGSU YSS ZIPPER MAKING CO., LTD., 8, Nansanhuanlu,, Changshu, Jiangsu, (CN)		
	2004 09 08	2005 04 18	2005 03 03
841712	LPS	10	
	Janssen Pharmaceutica N.V., Turnhoutseweg 30, B-2340 Beerse, (BE)		
	2004 11 16	2005 04 18	2005 03 03
841716	mulinsen		
	CFE: 27.5.1, 28.3.0	25	
	FUSHENG SHOES CO. LTD.,SHISHI FUJIAN, Changfu Gongyequ,, Shishi, Fujian, 362700, (CN)		
	2004 09 20	2005 04 18	2005 03 03
841723	GALASPORT	09 12 25 28	
	GALASPORT, s.r o., Tedražice 8, CZ-342 01 Sušice, (CZ)		
	2004 06 17	2005 04 18	2005 03 03
841725	SUPER G	01	
	Superior Graphite Company, 10 South Riverside Plaza, Suite 1600, Chicago, IL 60606, (US)		
	2004 08 17	2005 04 18	2005 03 03
841728	LIMA'S	14 25 26	
	LIMA'S, Budovatel'ská 55, SK-080 01 Prešov, (SK)		
	2004 09 13	2005 04 18	2005 03 03

841732	LYRETTE			
	CFE: 22.1.15, 22.1.16, 27.5.1, 29.1.2	19 21 37 40 42		
	"NOLA-7" EOOD, „Manastirska” Str. 42-48,, entr. B, floor 4, BG-1111 SOFIA, (BG)			
	2004 11 26	2005 04 18	2005 03 03	
841733	PRESBETON			
	CFE: 26.5.4, 26.5.24, 27.5.1	19		
	PRESBETON Nova, s.r.o., CZ-772 00 Olomouc-Bystrovany, (CZ)			
	2004 08 27	2005 04 18	2005 03 03	
841734	INGELD			
	CFE: 27.5.1	19 20 40		
	INGELD s.r.o., Jestřabec, Lavičky 118, CZ-594 01 Velké Meziříčí, (CZ)			
	2004 09 29	2005 04 18	2005 03 03	
841747	VEER			
	CFE: 26.11.1, 26.11.12, 27.5.1	25		
	QIANGYUAN (FUJIAN) SHOES CO., LTD., Yanli Dingxing Gongyequ,, Chenlizhen,, Jinjiang, Fujian 362000, (CN)			
	2004 10 11	2005 04 18	2005 03 03	
841753	LASERSTAR	01 02 40		
	TONEX EDV-ZUBEHÖRHANDELS GMBH, Industriestraße 12, A-3680 Persenbeug, (AT)			
	2004 11 16	2005 04 18	2005 03 03	
841764	dalilips	20		
	FUNDACIÓN GALA-SALVADOR DALÍ, Pujada del Castell, 28 -, Torre Galatea, E-17600 FIGUERAS (GIRONA), (ES)			
	2004 09 01	2005 04 18	2005 03 03	
841773	AZZARO	29 30 32 33 34		
	AZZARO LORIS, Via Goiran, 86, I-00195 Roma, (IT)			
	2004 05 07	2005 04 18	2005 03 03	
841774	EXTRAIT DE DOUCEUR	03		
	BOURJOIS, 12-14, rue Victor Noir, F-92200 NEUILLY-SUR-SEINE, (FR)			
	2004 11 10	2005 04 18	2005 03 03	
841776	DOSE DE FRAÎCHEUR	03		
	BOURJOIS, 12-14, rue Victor Noir, F-92200 NEUILLY-SUR-SEINE, (FR)			
	2004 11 10	2005 04 18	2005 03 03	
841778	AU SAUT DU LIT	03		
	BOURJOIS, 12-14, rue Victor Noir, F-92200 NEUILLY-SUR-SEINE, (FR)			
	2004 11 10	2005 04 18	2005 03 03	
841780	GOMME MOI!	03		
	BOURJOIS, 12-14, rue Victor Noir, F-92200 NEUILLY-SUR-SEINE, (FR)			
	2004 11 10	2005 04 18	2005 03 03	
841781	COMME AUX BAINS	03		
	BOURJOIS, 12-14, rue Victor Noir, F-92200 NEUILLY-SUR-SEINE, (FR)			
	2004 11 10	2005 04 18	2005 03 03	
841782	DESHABILLEZ-MOI!	03		
	BOURJOIS, 12-14, rue Victor Noir, F-92200 NEUILLY-SUR-SEINE, (FR)			
	2004 11 10	2005 04 18	2005 03 03	
841783	P'TIT DEJ	03		
	BOURJOIS, 12-14 rue Victor Noir NEUILLY SUR SEINE (FR)			
	2004 11 10	2005 04 18	2005 03 03	
841784	U.H.T. (ULTRA HAUTE TENUE)	03		
	BOURJOIS, 12-14, rue Victor Noir, F-92200 NEUILLY-SUR-SEINE, (FR)			
	2004 11 10	2005 04 18	2005 03 03	
841785	DELASSE-MOI...	03		
	BOURJOIS, 12-14, rue Victor Noir, F-92200 NEUILLY-SUR-SEINE, (FR)			
	2004 11 10	2005 04 18	2005 03 03	
841787	CFE: 26.3.23, 28.5.0	09 12 17		
	Otkrytoe aktsionernoie obchtchestvo			
	"Promychno-kommertcheskaya firma"HORS", pom.3-h, lit.B1, d.8, oul. Kirotnaya, RU-191123 SANKT-PETERBOURG, (RU)			
	2004 06 18	2005 04 18	2005 03 03	
841789	ADVANCE	08		
	SOCIETE BIC, 14, rue Jeanne d'Asnières, F-92110 CLICHY, (FR)			
	2004 11 15	2005 04 18	2005 03 03	
841806	ROSALEDA	33		
	MIGUEL TORRES S.A., Miquel Torres i Carbó, 6, E-08720 VILAFRANCA DEL PENEDES (Barcelona), (ES)			
	2004 10 29	2005 04 18	2005 03 03	
841810	COLOR LAST	03		
	Coty Deutschland GmbH, Fort Malakoff Park,, 4E, Rheinstrasse,, 55116 MAINZ, (DE)			
	2005 01 06	2005 04 18	2005 03 03	
841812	ENCORE	06		
	Truth Hardware Corporation, 700 West Bridge Street, Owatonna, MN 55060, (US)			
	2004 07 20	2005 05 02	2005 03 10	
841821	T-Mobile email&chat	09 16 35 36 38 42		
	Deutsche Telekom AG, Friedrich-Ebert-Allee 140, 53113 Bonn, (DE)			
	2004 10 01	2005 05 02	2005 03 10	
841833	SHARK			
	CFE: 27.1.1, 28.3.0	09		
	SHANGHAI MINGYUE OPTICAL GLASSES CO. LTD., 15, Xigan Road, Sheshan Sungkiang, Shanghai (CN)			
	2004 07 28	2005 05 02	2005 03 10	
841835	ESSEDUE ALIMENTARE			
	CFE: 25.1.19, 27.5.1	29 30 31		
	ESSEDUE ALIMENTARE SRL, Via E. Mattei, 45, I-31055 QUINTO DI TREVISO (TV), (IT)			
	2004 06 14	2005 05 02	2005 03 10	
841837	coolgrind			
	CFE: 26.1.1, 26.1.24, 27.5.1	07 08 41 42		
	SCHROTTNER Gerhard, Kleingaisfeld 163, A-8564 Krottendorf, (AT)			
	2004 08 03	2005 05 02	2005 03 10	
841844	ARRI Master Primes	09		
	Arnold&Richter Cine Technik GmbH & Co. Betriebs KG, Türkenstrasse 89, 80799 München, (DE)			
	2004 09 13	2005 05 02	2005 03 10	
841845	D DENLAKS			
	CFE: 3.7.3, 26.4.1, 27.5.1, 29.1.1, 29.1.4, 29.1.6	01 35		
	OYNURDEN KIMYASANAYI TICARET ANONIM ŞİRKETİ, Cihangir Mahallesi Işıklar Cad., Yol Sokak No: 10, AVCILAR-ISTANBUL, (TR)			
	2004 06 24	2005 05 02	2005 03 10	
841847	Love Therapy			
	CFE: 27.5.1	03 18 25		
	ELIO FIORUCCI, Viale Vittorio Veneto, 4, I-20124 MILANO, (IT)			
	2004 06 14	2005 05 02	2005 03 10	
841849	ROC	11 40		
	COMAP, 16, avenue Paul Santy,, F-69008 LYON, (FR)			
	2004 05 28	2005 05 02	2005 03 10	
841850	LUP'INGREDIENTS	01 30 31		
	TERRENA, La Noëlle, F-44150 ANCENIS, (FR)			
	2004 08 18	2005 05 02	2005 03 10	
841859	POLITRANSPOOL			
	CFE: 27.5.1	35 39 40		
	POLITRANSPOOL, Via Nassa, 38, CH-6900 Lugano, (CH)			
	2004 08 20	2005 05 02	2005 03 10	
841860	MYFENAX	05		
	IVAX Pharmaceuticals s.r.o., Ostravská 29, CZ-747 70 Opava-Komárov, (CZ)			
	2004 11 29	2005 05 02	2005 03 10	

841867	BNS - BUSINESS NAVIGATION SYSTEM INEKON GROUP, a.s., U PrLžhonu 12/773, CZ-170 00 Praha 7 - Holešovice, (CZ)	09 35 42	
	2004 08 11	2005 05 02	2005 03 10
841873	LANCEWOOD CFE: 2.1.2, 2.1.20, 3.3.1, 3.3.17, 27.5.1	18 25	
	Nobel Deri SaraciySan. ve Tic. Ltd. Sti., Evren mah. Gulbahar cad., Sehit Dogan Ozturk sok. No: 17, Gunesli - Istanbul, (TR)		
	2004 08 25	2005 05 02	2005 03 10
841885	YELLOW LINE sia Abrasives Holding AG, Mühlewiesenstrasse 20, CH-8501 Frauenfeld, (CH)	03 07 08 24	
	2004 08 18	2005 05 02	2005 03 10
841888	MARTELL CORDON BLEU CFE: 3.7.16, 24.1.5, 25.1.15, 27.5.1	33	
	MARTELL & Co, Place Edouard Martell, F-16100 COGNAC, (FR)		
	2004 11 26	2005 05 02	2005 03 10
841909	i+R CFE: 24.17.5, 27.5.1, 29.1.2, 29.1.8	36 37	
	Schertler - Alge GmbH, Hofsteigstraße 4, A-6923 Lauterach, (AT)		
	2004 12 23	2005 05 02	2005 03 10
841912	CRESPI 1797 CFE: 3.1.1, 3.1.2, 3.1.20, 3.1.22, 24.1.25	24 25	
	INDUSTRIA FILATI TESSUTICRESPI S.p.A., Via della Moscova, 13, I-20121 MILANO, (IT)		
	2004 11 18	2005 05 02	2005 03 10
841917	PULSOMERIO NEOLAIT, Rue des Moulins TREGUEUX (FR)	05 31	
	2005 01 13	2005 05 02	2005 03 10
841922	FLAMINGO CFE: 3.7.7, 24.1.5, 24.1.9, 25.1.6, 27.5.1, 29.1.13	28	
	OBSHESTVO SOGRANICHENNOYOTVETSTVENNOSTYU „GEPARD”, d. 73a, ul. Gramshi, RU-394031 VORONEZH, (RU)		
	2004 10 11	2005 05 02	2005 03 10
841923	VILLIGER SECURITY-TECHNOLOGY OF SWITZERLAND CFE: 27.5.1	09 37	
	Peter Villiger, Dorfstrasse 32, CH-5636 Benzenschwil, (CH)		
	2005 01 18	2005 05 02	2005 03 10
841925	PS PROFILES CFE: 27.5.1	09	
	THOMSON, 46, quai Alphonse le Gallo, F-92100 BOULOGNE- BILLANCOURT, (FR)		
	2004 07 23	2005 05 02	2005 03 10
841930	METAL design CFE: 27.5.1	06 20 35	
	metal design slovakia a.s., Dihé Lúky 2, SK-919 35 Hrnčiarovce nad Parnou, (SK)		
	2004 08 06	2005 05 02	2005 03 10
841932	CASINÒ LUGANO CFE: 1.1.3, 1.1.9, 26.15.1	41 43	
	Casinò Lugano SA, Via Stauffacher 1, CH-6900 Lugano, (CH)		
	2005 01 10	2005 05 02	2005 03 10
841933	T ULTIMATE CFE: 26.1.1, 26.1.18, 27.5.1, 29.1.12	11 12	
	ULTIMATEEurope Transportation Equipment GmbH, Franz Kollmann-Straße 4, A-3300 Amstetten, (AT)		
	2004 05 13	2005 05 02	2005 03 10
841936	BacLite Acolyte Biomedica Ltd., Building 227,, Porton Down Science Park,, Salisbury, Wiltshire SP4 OJQ, (GB)	10	
	2004 08 24	2005 05 02	2005 03 10
841941	ZGL CFE: 26.1.2, 27.5.1	12	
	WUXI SUPERHUMAN STRENGTHGEAR COLD EXTRUSION CO., LTD., Dongsheng Village,, Donghutang Town,, Xishan District, Wuxi, Jiangsu, (CN)		
	2004 08 06	2005 05 02	2005 03 10
841945	Casa Modena CFE: 5.13.3, 6.19.1, 6.19.16, 7.1.8, 7.1.9, 24.7.1, 29.1.15	29	
	GRANDI SALUMIFICI ITALIANI S.p.A., Strada Gherbella, 320, I-41100 MODENA, (IT)		
	2004 08 03	2005 05 02	2005 03 10
841946	Micu Plus Élelmiszer Diszkont Kft., Jászberényi út 43-47, H-1106 Budapest, (HU)	31	
	2004 09 17	2005 05 02	2005 03 10
841961	Colestelò Claudio Patrucco, Via Vialardi di Verrone, 11, I-13900 BIELLA (BI), (IT)	29 30 32	
	2004 04 19	2005 05 02	2005 03 10
841962	HELIN CFE: 24.13.5, 26.1.18, 26.4.4, 26.4.18, 27.5.1, 29.1.12	29 30 32	
	Mehmetoglu İçve Diş Ticaret A.Ş., Batikent Kavşagi No. 1 Baglar, DIYARBAKIR, (TR)		
	2004 07 30	2005 05 02	2005 03 10
841966	STERICOMAT CFE: 27.5.1	11	
	Zimmermann, Siegfried, Brunirode 64, 30880 Laatzen, (DE)		
	2004 11 24	2005 05 02	2005 03 10
841974	AtiS CFE: 3.7.24, 26.4.4, 26.4.15, 26.4.18, 29.1.12	39 43 44	
	ATIS a.s., Fügnerova 108/7 Bruntál (CZ)		
	2004 11 29	2005 05 02	2005 03 10
841977	Imunactiv WALMARK, a.s., Oldřichovice 44, CZ-739 61 Třinec, (CZ)	05 29 30	
	2004 11 29	2005 05 02	2005 03 10
841980	YANUK Yanuk Jeans, LLC, 5804 E. Slauson Avenue, Commerce CA 90040, (US)	25	
	2004 07 27	2005 05 02	2005 03 10
841981	STO Biomed Est., Austr. 49, FL-9490 Vaduz, (LI)	10	
	2005 01 17	2005 05 02	2005 03 10
841984	LIMANEOL NEOLAIT, Rue des Moulins TREGUEUX (FR)	05	
	2005 01 13	2005 05 02	2005 03 10
841985	ZORZETTO ACCIAI SPECIALI CFE: 27.5.1, 29.1.12	06 40	
	ACCIAI SPECIALI ZORZETTO SRL, Via Callesella, 28, I-36075 MONTECCHIO MAGGIORE (VI), (IT)		
	2004 09 10	2005 05 02	2005 03 10
841989	HR FORCES CFE: 27.1.1, 27.5.1, 29.1.1, 29.1.7	35 41 42	
	SOLVUS, naamloze vennootschap, Frankrijklei 101 Antwerpen (BE)		
	2004 09 09	2005 05 02	2005 03 10
841991	REFLEX SPA CALOR, Place Ambroise Courtois, F-69008 LYON, (FR)	10	
	2004 11 18	2005 05 02	2005 03 10
842020	aeroSOFT Aerosoft GmbH Luftfahrt-Datentechnik, Lindberghring 12, 33142 Büren, (DE)	09 41	
	2004 09 15	2005 05 02	2005 03 10
842030	JG CFE: 27.5.1	09 18 25	

JOHN GALLIANO S.A., 60, rue d'Avron, F-75020 PARIS, (FR)		
2004 08 05	2005 05 02	2005 03 10
842031 CFE: 5.3.15, 25.3.1, 28.5.0, 29.1.13		18 29
DROUJESTVO S OGRANITCHENAOTGOVORNOST „BRAVO“, 9, oulitsa „Petar Mitov“, bloc 2, apart. 69, BG-1505 SOFIA, (BG)		
2004 08 11	2005 05 02	2005 03 10
842032 CFE: 5.3.15, 24.3.14, 25.1.6, 28.5.0, 29.1.13		18 29 35
DROUJESTVO S OGRANITCHENAOTGOVORNOST „BRAVO“, 9, oulitsa „Petar Mitov“, bloc 2, apart. 69, BG-1505 SOFIA, (BG)		
2004 08 11	2005 05 02	2005 03 10
842033 PETER FABUS VZDY LAHODNÁ CHUT		
CFE: 3.4.18, 3.4.24, 25.1.6, 26.1.4, 26.1.15, 26.1.21		29 35 40
Peter Fabuš - FABUŠ, SK-018 53 Borčice 37, (SK)		
2004 06 07	2005 05 02	2005 03 10
842038 The Art of Grinding. STUDER		
CFE: 26.2.1, 27.5.1		07 08 37 42
Fritz Studer AG, Postfach 177, CH-3602 Thun, (CH)		
2004 09 16	2005 05 02	2005 03 10
842040 JINSHUAI		
CFE: 27.5.1, 28.3.0		07
NINGBO KINGSUN GROUP CO., LTD(ningbo jinshuai jituanyouxian gongsi), Pengqiaoxi Sreet,, Henhe Town,, Cixi City, ZHEJIANG 315318, (CN)		
2004 07 26	2005 05 02	2005 03 10
842041 CARBOSTRESS		06 19
Sika AG, Zugerstrasse 50, CH-6341 Baar, (CH)		
2004 08 24	2005 05 02	2005 03 10
842051 GEFCO OverseaSystem		39
GEFCO, 77 à 81, rue des Lilas d'Espagne, F-92400 COURBEVOIE, (FR)		
2004 09 16	2005 05 02	2005 03 10
842053 Kastar		29 30 43
Höll Feine Fleisch- und Wurstwaren GmbH, Lyonerring 16 Saarbrücken (DE)		
2004 10 04	2005 05 02	2005 03 10
842056 HUFGARD		01 02 06 07 09 17 19
Kalkwerk Hufgard GmbH, Antoniusstraße 2-4, 63768 Hösbach-Rottenberg, (DE)		
2004 07 09	2005 05 02	2005 03 10
842058 CFE: 25.7.1, 26.4.12, 26.4.24		01 05 16
AKTSIONERNO DROUJESTVO „SOPHARMA“, 16, oulitsa „Iliensko chausse“, BG-1220 SOFIA, (BG)		
2004 08 23	2005 05 02	2005 03 10
842059 PENTALGIN		
CFE: 28.5.0		05
Public Joint Stock Company“Pharmstandard-Tomskhimpharm“, pr-t Lenina 211, RU-634009 g. Tomsk, (RU)		
2004 09 06	2005 05 02	2005 03 10
842062 GLOBAL EXPRESS		
CFE: 2.1.7, 27.3.1, 27.5.1		28 35 39 41 43
Global Express a.s., Komunardů 1091/36, CZ-170 00 Praha 7, (CZ)		
2004 08 20	2005 05 02	2005 03 10
842067 PASTEL CARE		03
LA ROCHE-POSAYLABORATOIRE PHARMACEUTIQUE, Avenue René Levayer, F-86270 LA ROCHE-POSAY, (FR)		
2004 10 29	2005 05 02	2005 03 10
842073 DIPLOMAT		
CFE: 1.5.1, 1.5.6, 3.1.2, 24.1.5, 27.5.1		34
House of Prince A/S, Tobaksvejen 4, DK-2860 Søborg, (DK)		
2004 10 29	2005 05 02	2005 03 10
842074 KON		
CFE: 26.4.2, 26.11.3, 27.5.1		25
MIP METRO GroupIntellectual Property GmbH & Co. KG, Metro-Strasse 1, 40235 Düsseldorf, (DE)		
2004 10 07	2005 05 02	2005 03 10
842100 1000 druhu dverí		06 17 19 27 37
STAVEBNÍ ELEMENTY a.s., Kodaňská 46, CZ-100 10 Praha 10, (CZ)		
2004 07 23	2005 05 02	2005 03 10
842101 CFE: 26.15.1		06 17 19 27 37
STAVEBNÍ ELEMENTY a.s., Kodaňská 46, CZ-100 10 Praha 10, (CZ)		
2004 07 23	2005 05 02	2005 03 10
842107 ActiRegularis		05 29 30 32
COMPAGNIE GERVAIS DANONE, 126-130 rue Jules Guesde, F-92300 Levallois Perret, (FR)		
2004 09 27	2005 05 02	2005 03 10
842112 SYMPHONY		05
Otkrytoe aktsionernoe obschestvo „Arnest“, ul. Kombinatnaya, 6, RU-357107 G. Nevinnomyssk, (RU)		
2004 11 04	2005 05 02	2005 03 10
842130 HYDRA ENERGETIC		03
L'OREAL, 14, rue Royale, F-75008 PARIS, (FR)		
2004 11 26	2005 05 02	2005 03 10
842143 XZM2		12
COMPAGNIE GENERALEDES ETABLISSEMENTS MICHELIN -MICHELIN et Cie, 12, Cours Sablon, F-63040 CLERMONT-FERRAND CEDEX 09, (FR)		
2004 11 10	2005 05 02	2005 03 10
842149 corrusleeve		
CFE: 24.15.21, 26.11.3, 26.11.13, 27.5.1		07
Officine Curioni S.p.A., Strada per Quartiano, I-26832 GALGAGNANO LO, (IT)		
2004 12 20	2005 05 02	2005 03 10
842158 CFE: 28.5.0		32 33 35
LIMITED LABILITY COMPANY“SANDORA“, Village Nikolaevskoe, Zhovtneviy Raion, UA-57262 Nikolaevskaya Oblast, (UA)		
2004 11 30	2005 05 02	2005 03 10
842163 DERM'INTIM		03 05
PIERRE FABRE DERMO-COSMETIQUE, 45, Place Abel Gance, F-92100 BOULOGNE, (FR)		
2004 12 10	2005 05 02	2005 03 10
842171 Les Sablés d'Oberflex		19 20
SOCIETE INDUSTRIELLE OBER, 31 rue Bar,, F-55000 LONGEVILLE EN BARROIS, (FR)		
2005 01 07	2005 05 02	2005 03 10
842172 ENTEROSEPT		05
PIERRE FABRE MEDICAMENT, 45, place Abel Gance, F-92100 BOULOGNE, (FR)		
2005 01 07	2005 05 02	2005 03 10
842174 dionne shoeswear		
CFE: 3.7.24, 25.1.9, 26.11.3, 27.5.1		25
MARLIS -Representações, Limitada, Zona Industrial,, Charneca do Bailadouro, P-2400 Leiria, (PT)		
2004 11 05	2005 05 02	2005 03 10
842175 MICROVIT		
CFE: 26.15.1, 29.1.1, 29.1.2		05 31
ADISSEO FRANCE SASSociété par actions simplifiée, 42, avenue Aristide Briand, F-92160 ANTONY, (FR)		
2004 12 22	2005 05 02	2005 03 10
842179 HM & CE		
CFE: 1.1.1, 1.1.2, 5.5.2, 24.1.3, 24.1.5, 24.1.10, 24.1.18, 27.5.1, 27.5.2		14
MSG ManagementBeratungsgesellschaft m.b.H., Döblinger Hauptstraße 7/73, A-1190 Wien, (AT)		
2004 11 05	2005 05 02	2005 03 10

842189	POP CHIC	03
BOURJOIS, 12-14, rue Victor Noir, F-92200 NEUILLY-SUR-SEINE, (FR)		
2004 11 26	2005 05 02	2005 03 10
842193	Schriever STS	06
Hans Schriever GmbH & Co. KG, Hoher Hagen 5 Lüdenscheid (DE)		
2004 11 22	2005 05 02	2005 03 10
842195	WISSA	30
CFE: 25.3.1, 27.5.1		
WISSA, spol. s r.o., U Rakovky 1207, CZ-148 00 Praha 4 - Kunratice, (CZ)		
2004 06 28	2005 05 02	2005 03 10
842197	BELAZ	07 12
CFE: 27.5.1, 27.5.17		
Respoublikanskoe ounitarnoeprozvodstvennoe predpriyatie“ Beloroussky avtomobilny zavod”, oul. 40 let Oktyabrya,, BY-222160 Minskaya obl., Zhodino, (BY)		
2004 10 04	2005 05 02	2005 03 10
842205	U Unilever	
CFE: 27.5.1		
01 03 05 07 09 10 11 16 21 29 30 31 32 35 36 37 38 39 40 41 42 43 44 45		
Unilever N.V., Weena 455, NL-3013 AL Rotterdam, (NL)		
2004 02 20	2005 05 02	2005 03 10
842207	TOPWIN	
CFE: 26.11.3, 26.11.12		
16 25 35		
GUO Guofei, Sibirska 1600/29, SK-831 02 Bratislava, (SK)		
2004 11 09	2005 05 02	2005 03 10
842215	GJ	25
CFE: 3.1.4, 3.1.24, 27.5.1		
KIENAST Schuhhandels-GmbH, An der Autobahn 15,, Gewerbegebiet Gailhof, 30900 Wedemark, (DE)		
2004 12 07	2005 05 02	2005 03 10
842224	GRANDI SALUMIFICI ITALIANI LA TRADIZIONE E' IN MANI SICURE	29
GRANDI SALUMIFICI ITALIANI S.p.A., Strada Gherbella, 320, I-41100 MODENA, (IT)		
2004 12 14	2005 05 02	2005 03 10
842227	BiofunC	
CFE: 27.5.1		
03 05 29 30 32		
"Selur VK Holding" Ltd., j.k. „Mladost-1“, bloc 25,, vhod 3, appart. 100, BG-1715 SOFIA, (BG)		
2004 10 01	2005 05 02	2005 03 10
842231	ENDURODRIVE	05 29 30 32
NUTREND D.S., a.s., Selské nám. 9/43, CZ-772 00 Olomouc- Chválkovice, (CZ)		
2004 06 28	2005 05 02	2005 03 10
842237	ARMOLIP	05
ROTTAPHARM SPA, Galleria Unione, 5, I-20122 Milano, (IT)		
2004 09 06	2005 05 02	2005 03 10
842256	FOAMCORD	05
Coltène/Whaledent AG, Feldwiesenstrasse 20, CH-9450 Altstätten, (CH)		
2005 01 31	2005 05 02	2005 03 10
842257	LOVE IS ALL	03
GUERLAIN S.A., Société Anonyme, 68, avenue des Champs-Élysées, F-75008 PARIS, (FR)		
2004 12 01	2005 05 02	2005 03 10
842258	SUCCESS MODEL	03
GUERLAIN S.A., Société Anonyme, 68, avenue des Champs-Élysées, F-75008 PARIS, (FR)		
2004 12 01	2005 05 02	2005 03 10
842266	COLOR WEAR	03
Coty Deutschland GmbH, Fort Malakoff Park,, 4E, Rheinstrasse,, 55116 MAINZ, (DE)		
2005 01 06	2005 05 02	2005 03 10
842268	CFE: 8.1.25, 8.5.1, 8.5.4, 25.1.19, 28.5.0, 29.1.15	30
Obchtschestvo s ogranitchennoi otvetstvennostiou „Marta-M“, OOO „Marta-M“, Krasnyi Prospekt, 79, RU-630049 Novosibirsk, (RU)		
2004 07 26	2005 05 02	2005 03 10
842274	PRAM	05
GEROT PHARMAZEUTIKA GESELLSCHAFT M.B.H., Arnethgasse 3, A-1160 Wien, (AT)		
2004 10 29	2005 05 02	2005 03 10
842275	RIVER	32
"MASPEX" Sp. z o.o., ul. Chopina 10, PL-34-100 Wadowice, (PL)		
2004 10 15	2005 05 02	2005 03 10
842280	RIO CLARO	33
MIGUEL TORRES S.A., Miquel Torres i Carbó, 6, E-08720 VILAFRANCA DEL PENEDES (Barcelona), (ES)		
2004 10 21	2005 05 02	2005 03 10
842283	Kemitek	01 03
CFE: 1.15.15, 26.4.13		
Kaido Maandi, Lee 17, EE-13521 Tallinn, (EE)		
2004 04 30	2005 05 02	2005 03 10
842284	Taxback International	35 36
European Student Services, Ltd, 20, Eden Quay,, Dublin 1, (IE)		
2004 05 19	2005 05 02	2005 03 10
842285	SOJA PROTECT	03 05 30 32
Apomedica Pharmazeutische Produkte Gesellschaft m.b.H., Roseggerkai 3, A-8010 Graz, (AT)		
2004 06 01	2005 05 02	2005 03 10
842293	EUROPEAN YOUTH ECO-PARLIAMENT	09 16 28 35 38 41 42
ECO-EMBALLAGES S.A., 44, avenue Georges Pompidou, F-92300 LEVALLOIS-PERRET, (FR)		
2004 06 11	2005 05 02	2005 03 10
842302	JADE	41 43
Manotel SA, 43, rue de Lausanne, CH-1201 Genève, (CH)		
2004 12 30	2005 05 02	2005 03 10
842303	PODEVTA	05
AVENTIS PHARMA S.A., 20, avenue Raymond Aron, F-92160 ANTONY, (FR)		
2004 12 16	2005 05 02	2005 03 10
842309	HAIKU	33
CFE: 27.5.1		
MARIOTT INVESTMENT LLC, 8130, S.W. Beaverton - Hillsdale Hwy., Portland Oregon 97225 (US)		
2004 12 01	2005 05 02	2005 03 10
842313	PRO EXPRESS	09 11
CALOR, Place Ambroise Courtois, F-69008 LYON, (FR)		
2005 01 06	2005 05 02	2005 03 10
842314	POWER JEANS	09
CALOR, Place Ambroise Courtois, F-69008 LYON, (FR)		
2005 01 17	2005 05 02	2005 03 10
842317	PROGRAM 8	09
CALOR, Place Ambroise Courtois, F-69008 LYON, (FR)		
2005 01 17	2005 05 02	2005 03 10
842320	TRITURUS	05
GRIFOLS, S.A., Marina, 16-18, T. Mapfre, Pl. 26, E-08005 BARCELONA, (ES)		
2004 08 03	2005 05 02	2005 03 17

842322	TFL drywalk SYSTEM	01 18 25		
	TFL Ledertechnik GmbH, Im Schwarzenbach 2, 79576 Weil am Rhein, (DE)			
2004 08 31		2005 05 02	2005 03 17	
842323	TFL drywalk SYSTEM			
	CFE: 9.9.3, 27.5.1, 27.5.9	01 18 25		
	TFL Ledertechnik GmbH, Im Schwarzenbach 2, 79576 Weil am Rhein, (DE)			
2004 08 31		2005 05 02	2005 03 17	
842340	KRS			
	CFE: 26.11.1, 26.11.12, 27.5.1, 29.1.12		37	
	UAB „KRS“, Draugystės g. 15A, LT-51227 Kaunas, (LT)			
2004 12 28		2005 05 02	2005 03 17	
842350	MISTER X			
	CFE: 27.5.1		09 28	
	MISTER DESIGN, Via San Martino, 13 ANGERA (VA) (IT)			
2004 09 16		2005 05 02	2005 03 17	
842353	VIVAT-DIGEST		05	
	HOUSEDIET, S.L., C. Rector Triadó, 94, entlo., E-08014 BARCELONA, (ES)			
2004 12 23		2005 05 02	2005 03 17	
842363	SPRING VALLEY		33	
	Lidl Stiftung & Co. KG, Stiftsbergstr. 1, 74167 Neckarsulm, (DE)			
2005 01 10		2005 05 02	2005 03 17	
842367	CIMAROSA		33	
	Lidl Stiftung & Co. KG, Stiftsbergstr. 1, 74167 Neckarsulm, (DE)			
2005 01 10		2005 05 02	2005 03 17	
842375	APOXI			
	CFE: 27.5.1		09 42	
	COMNEON GmbH & Co. OHG, Südwestpark 2-4, 90449 Nürnberg, (DE)			
2004 10 12		2005 05 02	2005 03 17	
842380	CUTRIN SCANDINAVIAN HAIR DESIGN		03	
	Noiro Oy, Lasikuja 2, FI-02780 Espoo, (FI)			
2005 01 12		2005 05 02	2005 03 17	
842388	CAPOEIRA ARTES DAS GERAIS BRASIL MESTRE NEM			
	CFE: 26.1.1, 26.1.5, 27.1.1, 29.1.1, 29.1.4, 29.1.8		41	
	Wellington Leandro de Freitas, Schleswiger Str. 11, 22761 Hamburg, (DE)			
2004 11 19		2005 05 02	2005 03 17	
842394	TRESWHITE		10	
	Ultradent Products, Inc., 505 West 10200 South, South Jordan, UT 84095, (US)			
2004 07 27		2005 05 02	2005 03 17	
842395	TRESNOW		10	
	Ultradent Products, Inc., 505 West 10200 South, South Jordan, UT 84095, (US)			
2004 07 27		2005 05 02	2005 03 17	
842402			25	
	Beijing Jiannong Sports Goods Co., LTD, 102#, Building 16, Huaqing Jiayuan,, Wu Dao Kou, Hai Dian District,, Beijing, (CN)			
2004 11 23		2005 05 02	2005 03 17	

G. SPROSTOWANIA OPISÓW PATENTOWYCH I OPISÓW OCHRONNYCH

130

Poniższe zestawienie zawiera kolejno kod rodzaju patentu, numer patentu oraz przyczynę i treść sprostowania.

OPISY PATENTOWE

- (B1) 183360 Postanowiono opis ponownie wydrukować ze względu na stwierdzone oczywiste pomyłki i błędy drukarskie
- (B1) 185591 Postanowiono opis ponownie wydrukować ze względu na stwierdzone błędy drukarskie i oczywiste pomyłki
- (B1) 186315 Sprostowano błędy drukarskie w treści opisu: na str. 5 wiersz 17 od dołu z „mieszanki włóknistej grubości około 15 mm, gęstości mniejszej niż około 35 kg/m³ ciężarze powierzchniowym” na „mieszanki włóknistej o grubości około 15 mm, gęstości mniejszej niż około 35 kg/m³ i ciężarze powierzchniowym”, na str. 6 wiersz 14 od dołu z „nieprzyjmującą” na „nieprzyjmująca”
- (B1) 186403 Postanowiono opis ponownie wydrukować ze względu na stwierdzone oczywiste pomyłki i błędy drukarskie
- (B1) 186411 Sprostowano błędy drukarskie w treści opisu: na str. 1, zastrz. 1, wiersz 1 z „fenyloetanolaminotetralinokarboksamid” na „fenyloetanolaminotetralinokarboksamid”, na str. 28 wiersz 13 od dołu z „500 ml Wody” na „500 ml wody”, na str. 31 wiersz 10 od dołu z „5 ppm” na „δppm”
- (B1) 186524 Postanowiono opis ponownie wydrukować ze względu na stwierdzone oczywiste pomyłki i błędy drukarskie
- (B1) 186571 Postanowiono opis ponownie wydrukować ze względu na stwierdzone błędy drukarskie i oczywiste pomyłki
- (B1) 186985 Sprostowano błędy drukarskie w treści opisu: na str. 3 wiersz 4 od dołu z „zaostrz.” na „zastrz.”, na str. 5 wiersz 2 od góry z „równą się” na „równa się”, na str. 23 wiersz 24 od góry z „terenu” na „terpenu”
- (B1) 187086 Sprostowano błędy drukarskie w treści opisu: na str. 3 wiersz 25 od góry z „ISO 8307, dotyczy” na „ISO 8307, to dotyczy”, na str. 8 wiersz 8 od dołu z „E'-100°C/E'+25° od” na „E'-100°C/E'+25°C od”, na str. 10 wiersz 14 tabeli oraz na str. 11 wiersz 7 w tabeli i na str. 12 wiersz 3 w tabeli z „E-100 C” na „E-100 C”, na str. 11 wiersz 5 od góry z „mieszalnia” na „mieszalnika”
- (B1) 187738 Sprostowano oczywiste pomyłki w treści opisu: na str. 3 wiersz 1 od dołu z „zastosowania tych kompozycji „ na „zastosowanie tej pochodnej”, na str. 5 wiersz 25 od góry z „taksan” na „pochodne taksonu”
- (B1) 187959 Sprostowano błąd drukarski w treści opisu: na str. 2 wiersz 4 od góry z „środka” na „ośrodka”
- (B1) 188107 Postanowiono opis ponownie wydrukować ze względu na stwierdzone błędy drukarskie i oczywiste pomyłki
- (B1) 188229 Sprostowano oczywiste pomyłki w treści opisu: na str. 7 w wiersz 16 od góry z „4-dimetyloaminopirydyny” na „4-dimetyloaminopirydyny”, na str. 8 wiersz 20 od dołu z „sól heptadosowa 32” na „sól heksasodowa 32”, na str. 10 wiersz 26 od dołu z „R_i = 0, m52” na „R_i = 0,52”
- (B1) 188444 Postanowiono opis ponownie wydrukować ze względu na stwierdzone błędy drukarskie
- (B1) 188511 Sprostowano błędy drukarskie w treści opisu: na str. 3 wiersz 20 od góry z „NiM8/tlenek glinu” na „NiMo/tlenek glinu”, na str. 4 wiersz 22 od dołu z „przez” na „przed”, na str. 7 wiersz ostatni kończy się przecinkiem a nie kropką
- (B1) 188558 Sprostowano błędy drukarskie w treści opisu: na str. 7 wiersz 14 od góry z „1594 (COC)” na „1594 (COO)”, na str. 8 wiersz 12 od góry z „przykładzie 1” na „w przykładzie 1”
- (B1) 188633 Postanowiono opis ponownie wydrukować ze względu na stwierdzone błędy drukarskie
- (B1) 188662 Sprostowano oczywiste pomyłki w treści opisu: na str. 1 w twórcy wynalazku wiersz 6 z „Naucalpan de jaurez” na „Naucalpan de Jaurez”, na str. 17 wiersz 8 od góry z „4/4” na „3/4”
- (B1) 188762 Sprostowano błędy drukarskie w treści opisu: na str. 2 wiersz 20 od dołu z „formułowane” na „formułowana” oraz wiersz 2 od dołu z „amotorski” na „amatorski”, na str. 3 wiersz 17 od dołu z „zarobkami” na „zaróbkami” oraz wiersz 13 od dołu między słowami „uwalniać” a „śladowe” wstawić słowo „się”, na str. 4 wiersz 4 od dołu po słowach „w którym sole” wstawić „w którym sole z L (-) karnityny są nierozpuszczalne” na str. 5 wiersz 12 od góry z „wagowy” na „wagowych” oraz wiersz 14 od góry po słowie „L (-) karnitynie „jest przecinek, oraz wiersz 18 od góry z „wchłonieta” na „wchłonięta” i wiersz 3 od dołu po „40%” zamknąć nawias
- (B1) 188787 Postanowiono opis ponownie wydrukować ze względu na stwierdzone błędy drukarskie
- (B1) 188813 Postanowiono opis ponownie wydrukować ze względu na stwierdzone błędy drukarskie
- (B1) 188836 Postanowiono opis ponownie wydrukować ze względu na stwierdzone błędy drukarskie
- (B1) 188920 Postanowiono opis ponownie wydrukować ze względu na stwierdzone błędy drukarskie
- (B1) 188969 Sprostowano błędy drukarskie w treści opisu: na str. 1 w twórcach wynalazku wiersz 4 z „Leiman” na „Leimen”, na str. 11 wiersz 13 od góry z „polilaktyci” na „polilaktyd” oraz wiersz 21 z „kopoliestrem” „kopoliestrem” i wiersz 15 od dołu „kwas tereftalowy TS (75)” na „kwas tereftalowy TS (75)”
- (B1) 189153 Sprostowano błędy drukarskie w treści opisu: na str. 1 zastrz. 5 wiersz 4 od dołu z „0,1 h⁻¹ na” 0,1-10 h⁻¹”, na str. 2 zastrz. 4 wiersz 1 z „zaostrz.” na „zastrz.”
- (B1) 189256 Postanowiono opis ponownie wydrukować ze względu na stwierdzone błędy drukarskie
- (B1) 189413 Postanowiono opis ponownie wydrukować ze względu na stwierdzone błędy drukarskie
- (B1) 189701 Postanowiono opis ponownie wydrukować ze względu na stwierdzone błędy drukarskie
- (B1) 189712 Sprostowano błąd drukarski we wzorze IIB ze str. I, 2 i 4
- | | | |
|-------|----|-----|
| z „N” | na | „N” |
| / | | // |
| N | | N |

(B1) 189875 Postanowiono opis ponownie wydrukować ze względu na stwierdzone błędy drukarskie

(B1) 189888 Sprostowano błąd drukarski w imieniu twórcy wynalazku z „Kenichs Ishii” na „Kenichi Ishii”

(B1) 189916 Postanowiono opis ponownie wydrukować ze względu na stwierdzone błędy drukarskie

(B1) 189985 Postanowiono opis ponownie wydrukować ze względu na stwierdzone błędy drukarskie

(B1) 189991 Postanowiono opis ponownie wydrukować ze względu na stwierdzone błędy drukarskie

(B1) 190023 Sprostowano błąd drukarski na tytułowej stronie opisu w nazwisku twórcy wynalazku z „Agneta Gćnemo” na „Agneta Gånemo”

(B1) 190055 Postanowiono opis ponownie wydrukować ze względu na stwierdzone błędy drukarskie

(B1) 190142 Postanowiono opis ponownie wydrukować ze względu na stwierdzone błędy drukarskie

(B1) 190187 Sprostowano błędy drukarskie w treści opisu: na str. 4 wiersz 21 od dołu z „ wytwarzanie” na „ wytwarzania”, na str. 5 wiersz 6 od góry z „ przedstawia kaseta” na „ przedstawia kasety”, na str. 6 wiersz 1 od góry z „ występ 2_4” na „ występ 24” i wiersz 6 od dołu z „w 5 gwintowane” na „ w gwintowane”

(B1) 190207 Sprostowano błędy drukarskie w treści opisu: na str. 1 wiersz 4 od góry, na str. 2 wiersz 7 od dołu i na str. 6 wiersz 6 od góry z „w stosunku 3,3-3,4” na „w stosunku 3,3-3,4:1, poddaje się” oraz na str. 3 wiersz 4 od góry z „związek o 15 wzorze” na „związek o wzorze”

(B1) 190253 Sprostowano oczywiste pomyłki w treści opisu: na str. 2 wiersz 21 od dołu z „PEFR” na „PTFE”, na str. 3 wiersz 18 od góry z „korzystanie metodą” na „korzystnie metodą”

(B1) 190262 Sprostowano błędy drukarskie w treści opisu: na str. 4 wiersz 30 od góry z „ $\leq 85^{\circ}\text{C}$,” na „ $\geq 85^{\circ}\text{C}$,” wiersz 33 od góry z „na $< 40^{\circ}\text{C}$,” na „ $\leq 40^{\circ}\text{C}$ ” wiersz 37 od góry z „na poziomie $> 100^{\circ}\text{C}$, i” na „na poziomie $\geq 100^{\circ}\text{C}$, i”

(B1) 190276 Sprostowano błąd drukarski na tytułowej stronie opisu w siedzibie twórcy wynalazku z „Torina, IT” na „Torino, IT”

(B1) 190282 Postanowiono opis ponownie wydrukować ze względu na stwierdzone błędy drukarskie

(B1) 190294 Postanowiono opis ponownie wydrukować ze względu na stwierdzone błędy drukarskie

(B1) 190297 Sprostowano błędy drukarskie w treści opisu: na str. 2 wiersz 28 od dołu z „70b” na „70B”, na str. 7 wiersz 29 od góry z „ $< = 32$ do < 5 ” na „ < 32 do < 5 ”, na str. 17 wiersz 7 od góry z „mielącego,” na „mielącego 10,” na str. 19 wiersz 10 od góry z „od 3000 do 500 obr/min.” na „od 3000 do 10 500 obr/min.”

(B1) 190332 Sprostowano błędy drukarskie w treści opisu: na str. 2 wiersz 15 od góry z „ma wypukłe” na „ma wypukle”, na str. 4 wiersz 30 od góry z „krawędzi gwintu” na „krawędz gwintu”

(B1) 190344 Postanowiono opis ponownie wydrukować ze względu na stwierdzone błędy drukarskie

(B1) 190584 Sprostowano błędy drukarskie w treści opisu: na str. 1 wiersz 14 zastrz. z „dane fotoelementu” na „fotoelementu”, na str. 4 wiersz 14 od dołu z „zadanej długości” na „o zadanej długości”

(B1) 190590 Sprostowano błędy drukarskie w treści opisu: na str. 8 wiersz 16 od dołu z „gwarantuję” na „gwarantuje” i z „skuteczna” na „skuteczną”, na str. 11 wiersz 20 z „kat” na „ką”, wiersz 15 od dołu z „jedną” na „jedna”, wiersz 11 od dołu z „obsadzona” na „obsadzona”, wiersz 8 od dołu z „poprawią” na „poprawia”, na str. 12 wiersz 19 od góry z „prowadzący” na „prowadzący”, wiersz 21 od góry z „zmianą” na „zmiana”, wiersz 12 od dołu z „12” na „72”

(B1) 190697 Sprostowano błędy drukarskie w treści opisu: na str. 1 wiersz 8 od dołu z „ $(\text{min}^2 \cdot ^{\circ}\text{C})$ ” na „ $(\text{mm}^2 \cdot ^{\circ}\text{C})$ ”, na str. 2 wiersz 17 od góry z „ $(\text{min}^2 \cdot ^{\circ}\text{C})$ ” na „ $(\text{mm}^2 \cdot ^{\circ}\text{C})$ ” oraz wiersz 18 od dołu z „CaO 8-12%” na „NaO 5-10% CaO 8-12%”, na str. 6 wiersz 21 od dołu z „CaO 8-12%” na „Na 5-10% CaO 8-12%”, na str. 8 wiersz 29 od góry z „niż 1 i 10 korzystnie” na „niż 1 i korzystnie”

(B1) 190843 Sprostowano błędy drukarskie w treści opisu: na str. 7 wiersz 8 od dołu z „komory nasyconej (93), które są z zespołem” na „komory pary nasyconej (93), które są połączone z zespołem”, na str. 6 wiersz 11 od dołu z „zawór VI” na „zawór V₁”

(B1) 190916 Sprostowano błąd drukarski na tytułowej stronie opisu w nazwie uprawnionego z „...z ograniczoną odpowiedzialnością” na „...z ograniczoną odpowiedzialnością”

(B1) 190941 Postanowiono opis ponownie wydrukować ze względu na stwierdzone błędy drukarskie

(B1) 190972 Sprostowano błąd drukarski na tytułowej stronie opisu w siedzibie twórcy wynalazku z „Bielski-Biała, PL” na „Bielsko-Biała, PL”

H. OGŁOSZENIA

131

OGWIADCZENIA O GOTOWOŚCI UDZIELENIA LICENCJI (LICENCJA OTWARTA)

Patenty

Poniższe zestawienia zawierają kolejno: kod rodzaju patentu, numer patentu, datę zgłoszenia, numer i rok wydania Wiadomości Urzędu Patentowego, w którym ogłoszono o udzieleniu patentu, wysokość opłaty licencyjnej (jeżeli uprawniony ją podał) i datę złożenia oświadczenia oraz tytuł wynalazku oraz nazwisko i imię (nazwę) uprawnionego z adresem.

(B1) 175690 1995 02 21 01/1999 (-) 2006 02 13
Kotwiowa obudowa zaporowa,
Główny Instytut Górnictwa
40-165 Katowice, Pl. Gwarków 1

132

OGŁOSZENIA W SPRAWIE WPŁYNIĘCIA WNIOSKU O UDZIELENIE DODATKOWEGO PRAWA OCHRONNEGO DLA PRODUKTÓW LECZNICZYCH I PRODUKTÓW OCHRONY ROŚLIN

Poniższe zestawienie zawiera kolejno: kod rodzaju patentu, numer patentu podstawowego i tytuł wynalazku, numer i datę złożenia wniosku, nazwisko i imię lub nazwę i adres uprawnionego, numer i datę pierwszego zezwolenia na wprowadzenie produktu na rynek, numer i datę pierwszego zezwolenia w Unii Europejskiej na wprowadzenie produktu na rynek oraz oznaczenie produktu opisanego w tym zezwoleniu.

(B1) 186843
Nowe pochodne chinazoliny
79/186843 2006 03 15
PFIZER PRODUCTS INC., Groton, US
C(2005)3618 (EU/1/05/311/001 do 003) 2005 09 19
Tarceva – Erlotinib

(B1) 190540
4-Hydroksybenzopiran-2-ony użyteczne w leczeniu zakażeń retro-wirusami
77/190540 2006 02 24
PHARMACIA & UPJOHN COMPANY, Kalamazoo, US
K(2005)4254 (EU/1/05/315/001) 2005 10 25 Aptivus – typranawir

B1) 181193
Nowe pochodne tetrahydrofuranowe o działaniu przeciwgrzybiczym, kompozycja farmaceutyczna do leczenia infekcji grzybiczych oraz sposób wytwarzania tych związków
76/181193 2006 02 21
SCHERING CORPORATION, Kenilworth, US
EU/1/05/321/001 2005 10 25 Posaconazole SP – Posaconazole
oraz EU/1/05/320/001 2005 10 25 Noxafil - Posaconazole

133

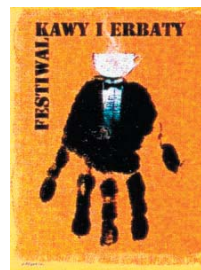
SPROSTOWANIA OGŁOSZEŃ OPUBLIKOWANYCH W WIADOMOŚCIACH URZĘDU PATENTOWEGO

Poniższe zestawienie zawiera kolejno: numer, którego sprostowanie dotyczy oraz treść sprostowania.

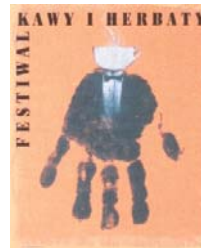
ZNAKI TOWAROWE

158511 w WUP nr 08/2005 na str. 1596 w łamie prawym, wiersz 14 wydrukowano błędną odbitkę znaku towarowego

jest:



powinno być:



REJESTRACJA MIĘDZYNARODOWA ZNAKÓW TOWAROWYCH

W WUP nr 9/2004 na str. 1894 w łamie lewym, wiersz I przez pomyłkę został opublikowany znak:

617982 PERIO-AID 10

Znak ten nie powinien figurować w tym WUP.

W WUP nr 5/2005 na str. 980 w łamie lewym, wiersz 11 został omyłkowo opublikowany znak:

748031 JUWEL

Znak ten nie powinien figurować w tym WUP.

WZORY UŻYTKOWE

61753 w WUP nr 11/2005 na stronie 2237 w łamie prawym wiersz 8 od góry jest nazwa uprawnionego ELPLAST Sp. z o.o. powinno być: ELPLAST+ Sp. z o.o.

TABLE OF CONTENTS

Part I

Official communications

103.	Register of Patent Attorneys (entries and changes)	739
------	--	-----

Part II

Notices of rights granted

A. Inventions		
104.	Granted patents (from N° 191 233 to N° 191 342)	743
105.	Translation of European Patents	753
106.	Decisions on refusal to grant patents (taken after the publication of the particulars of the applications)	754
107.	Decisions on discontinuance of the proceedings (taken after the publication of the particulars of the applications)	754
108.	Decisions declaring the decisions on the grant of the patents lapsed	754
109.	Entries and changes in the Patent Register (not published in other separate publications)	755
110.	Decisions on the lapse of patents	756
B. Utility models		
111.	Granted rights of protection (from N° 62 121 to N° 62 220)	757
112.	Decisions on refusal to grant rights of protection (take after the publication of the particulars of the application)	763
113.	Decisions on discontinuance of the proceedings (taken after the publication of the particulars of the applications)	763
114.	Decisions declaring the decisions on the grant of the rights of protection lapsed	764
115.	Decisions on invalidation of rights of protection	764
C. Industrial designs		
116.	Registration (from N° 9 537 to N° 9 686)	765
117.	Entries and changes in the Industrial Designs Register (not published in other separate publications)	784
118.	Decisions declaring the decisions on the grant of rights in registration lapsed	785
119.	Decisions on the lapse of rights in registration	785
C'. Ornamental designs		
120.	Entries and changes in the Ornamental Designs Register (not inserted in other separate publications)	786
121.	Decisions on the lapse of rights in registration	786
D. Trademarks		
122.	Granted rights of protection for trademarks (N° 166 500 and from N° 166 881 to N° 167 281)	787
123.	Decisions on refusal to grant rights of protection (take after publication of the particulars of the application)	844
124.	Decisions on discontinuance of the proceedings (taken after publication of the particulars of the application)	845
125.	Entries and changes in the Trademark Register (not published in other separate publications)	845
126.	Decisions on invalidation of rights of protection	868
127.	Decisions on the lapse of rights protection	868
128.	Decisions on the change or reversal of the decisions (published in Wiadomości Urzędu Patentowego)	869
129.	International registrations recognised in Poland	871
E. Geographical indications		
<hr style="width: 20%; margin-left: auto; margin-right: auto;"/>		
F. Topographies of integrated circuits		
<hr style="width: 20%; margin-left: auto; margin-right: auto;"/>		
G. Rectifications of patent specifications and other specifications		
130.	Patent specifications	889
H. Announcements		
131.	Declarations of willingness to grant licences (open licences) - patents	891
132.	Announcements on receipt of an application for grant of a supplementary protection certificate for medicinal and plant protection product	891
133.	Corrections of announcements published in the Wiadomości Urzędu Patentowego - trademarks, international registrations recognised in Poland, utility models	891

Part III

Information

Jurisdiction and explanations

Foreign regulations. Statistics. Miscellaneous

Corrections

(of announcements published in the Wiadomości Urzędu Patentowego)